

ПРИТОЧНОЕ УСТРОЙСТВО **EMM**

схемы установки на окнах

(редакция от 12.10.2009)

Профильная система: **REHAU**
 Наружный козырёк: Акустический **A-EMM**

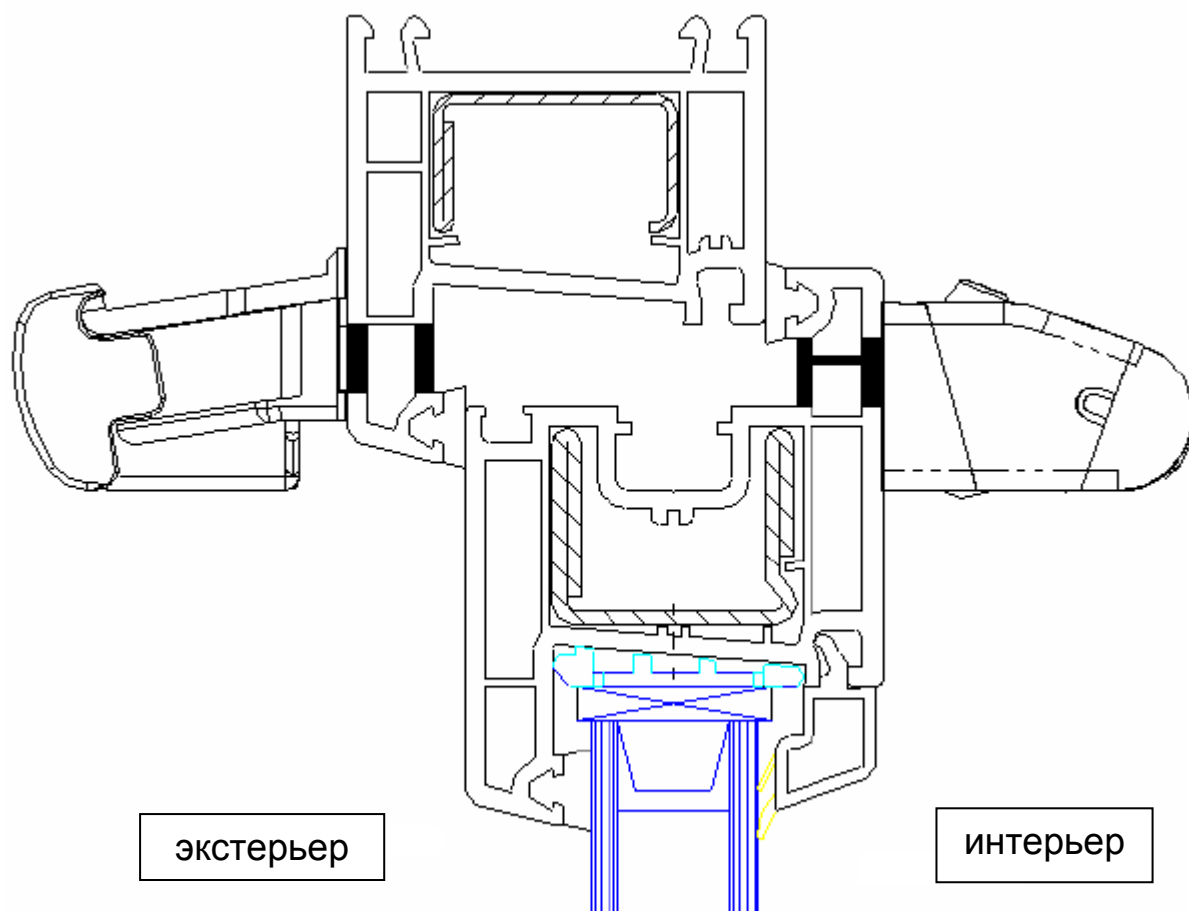

Рекомендуемые размеры технологического паза
 в притворе рама/створка

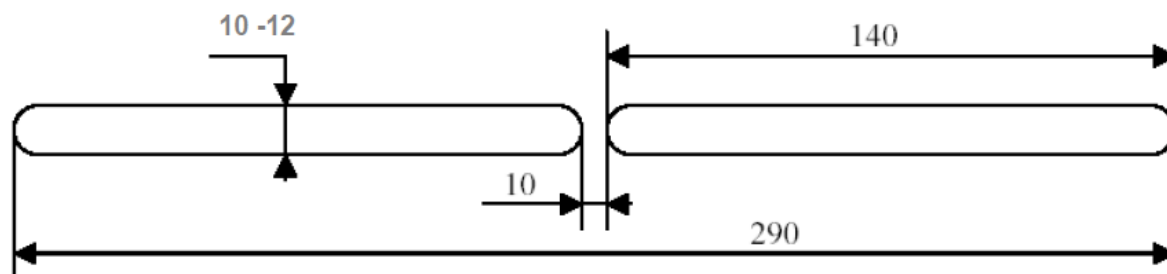

Профильная система: **REHAU**
Наружный козырёк: Стандартный **ASAM**

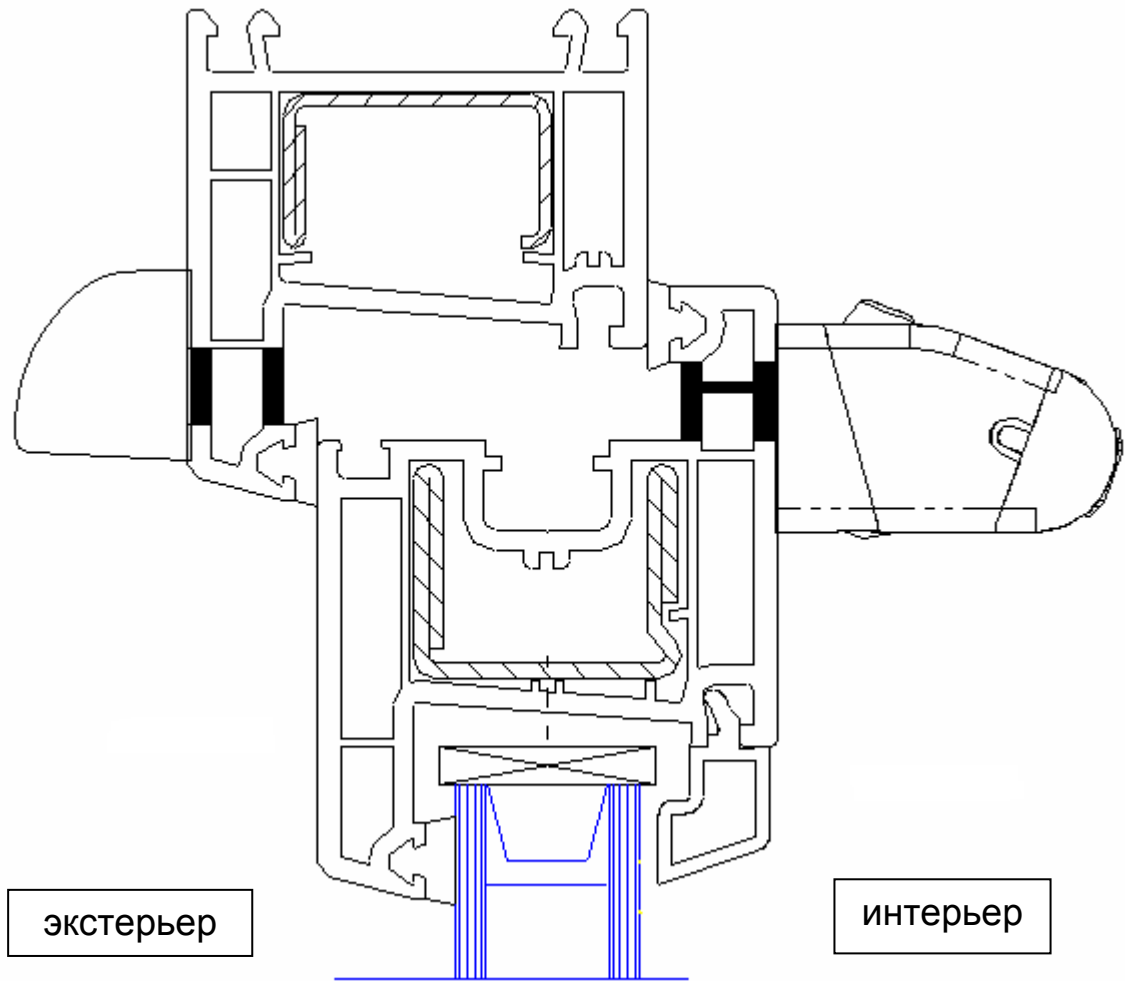

Рекомендуемые размеры технологического паза
в притворе рама/створка

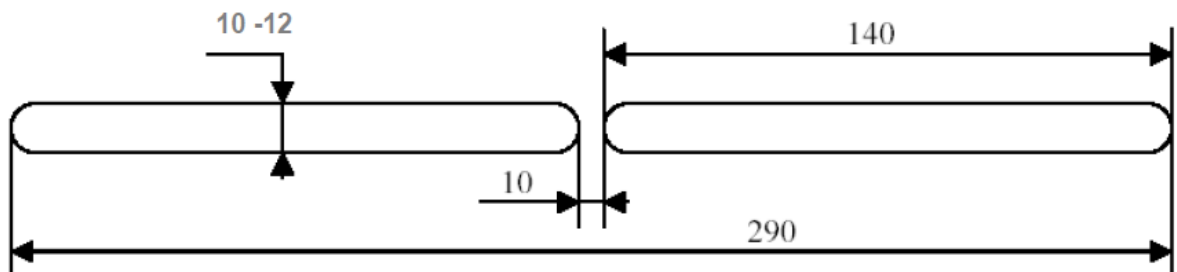

Профильная система: **MONTEX**
Наружный козырёк: Акустический **A-EMM**

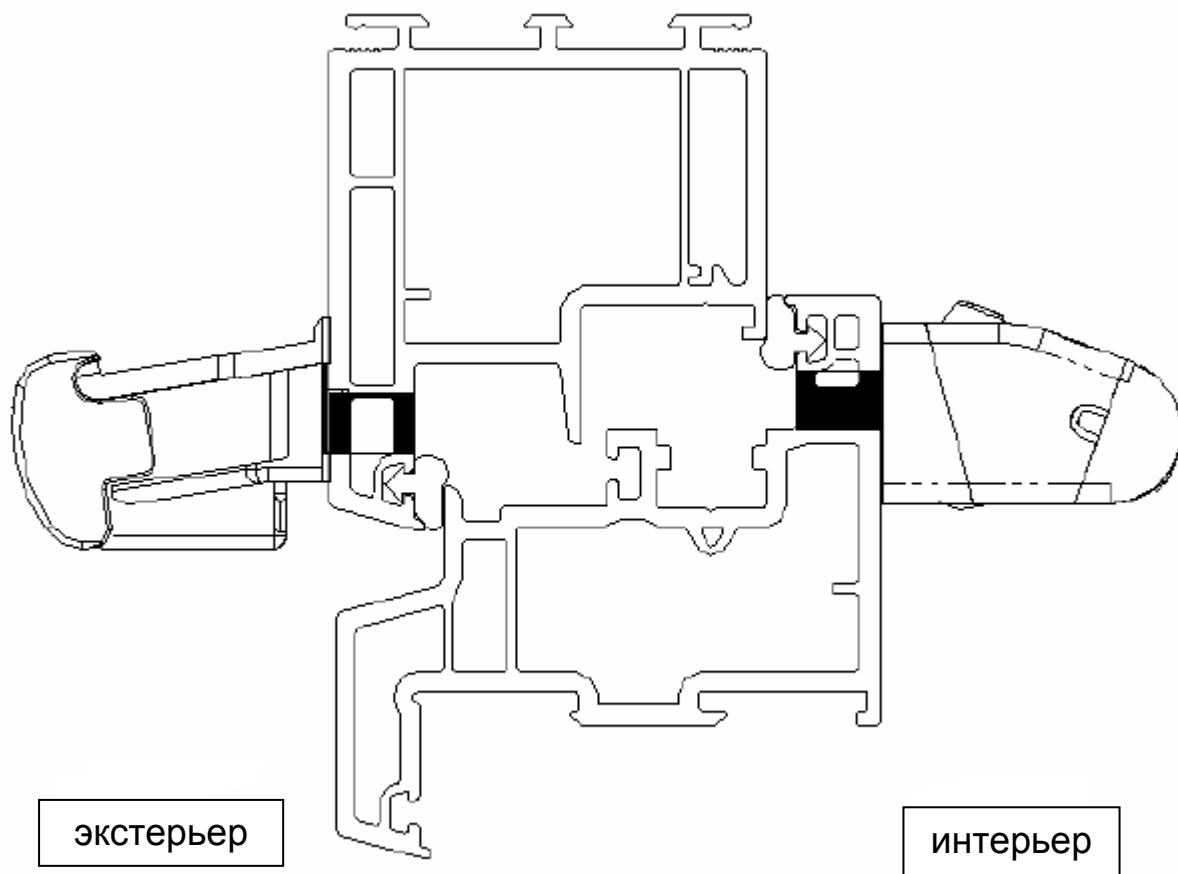

Рекомендуемые размеры технологического паза
в притворе рама/створка

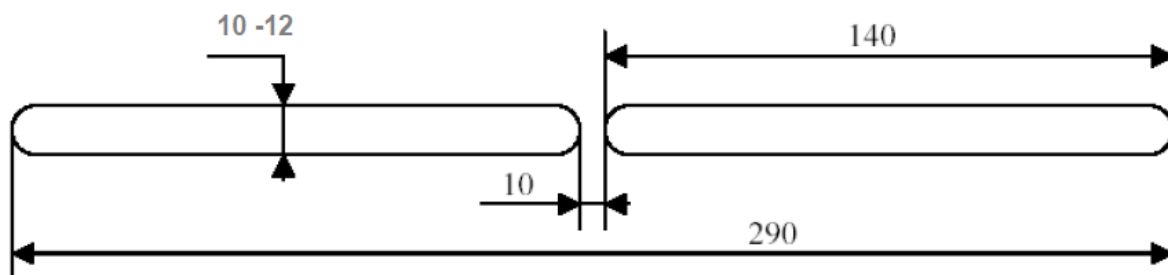

Профильная система: **MONTEX**
Наружный козырёк: Стандартный **ASAM**

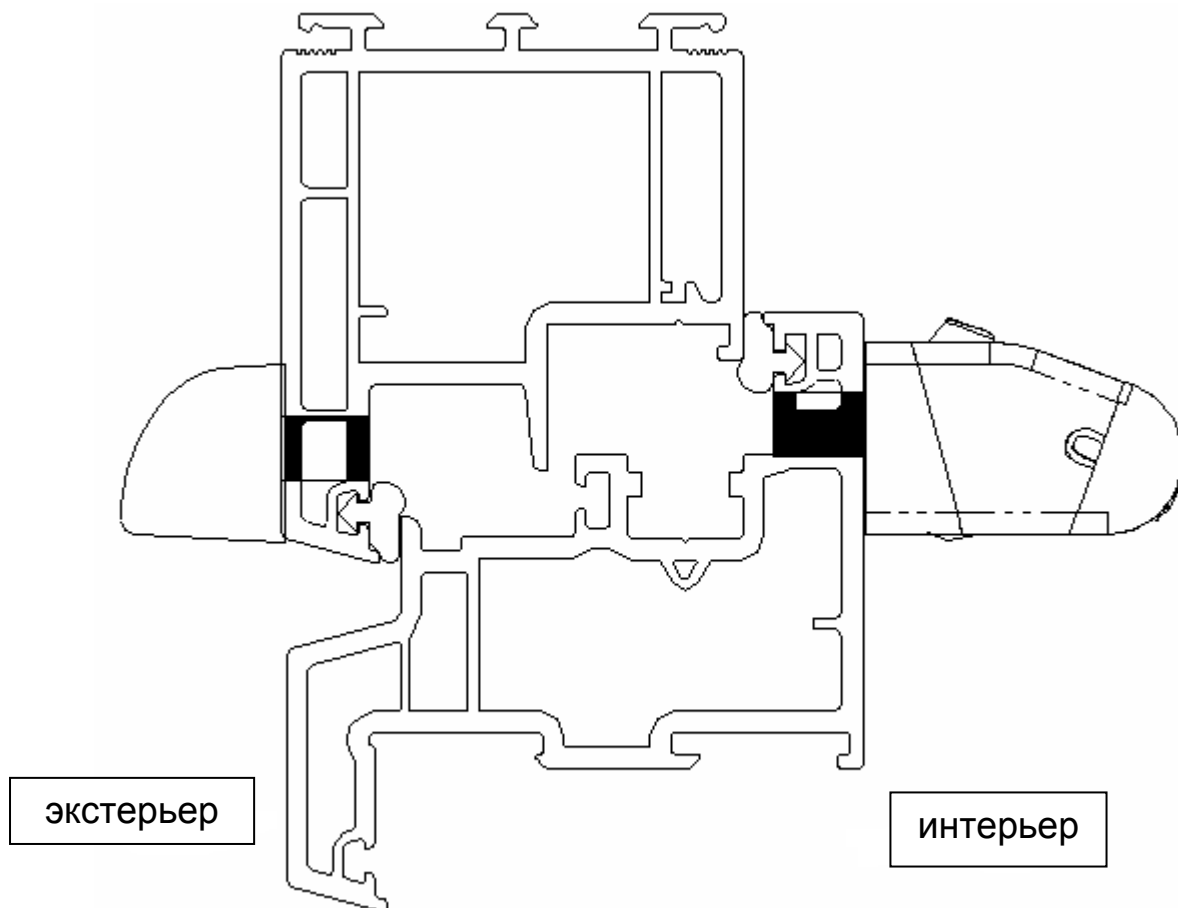

Рекомендуемые размеры технологического паза
в притворе рама/створка

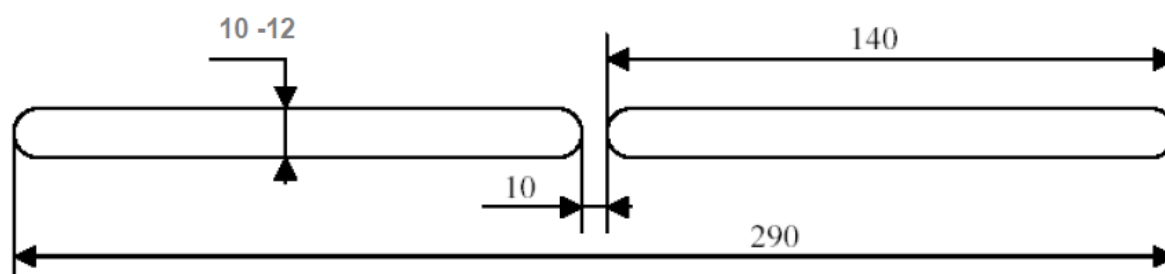

Профильная система: **ALUPLAST-IDEAL 6000**
Наружный козырёк: Акустический **A-EMM**

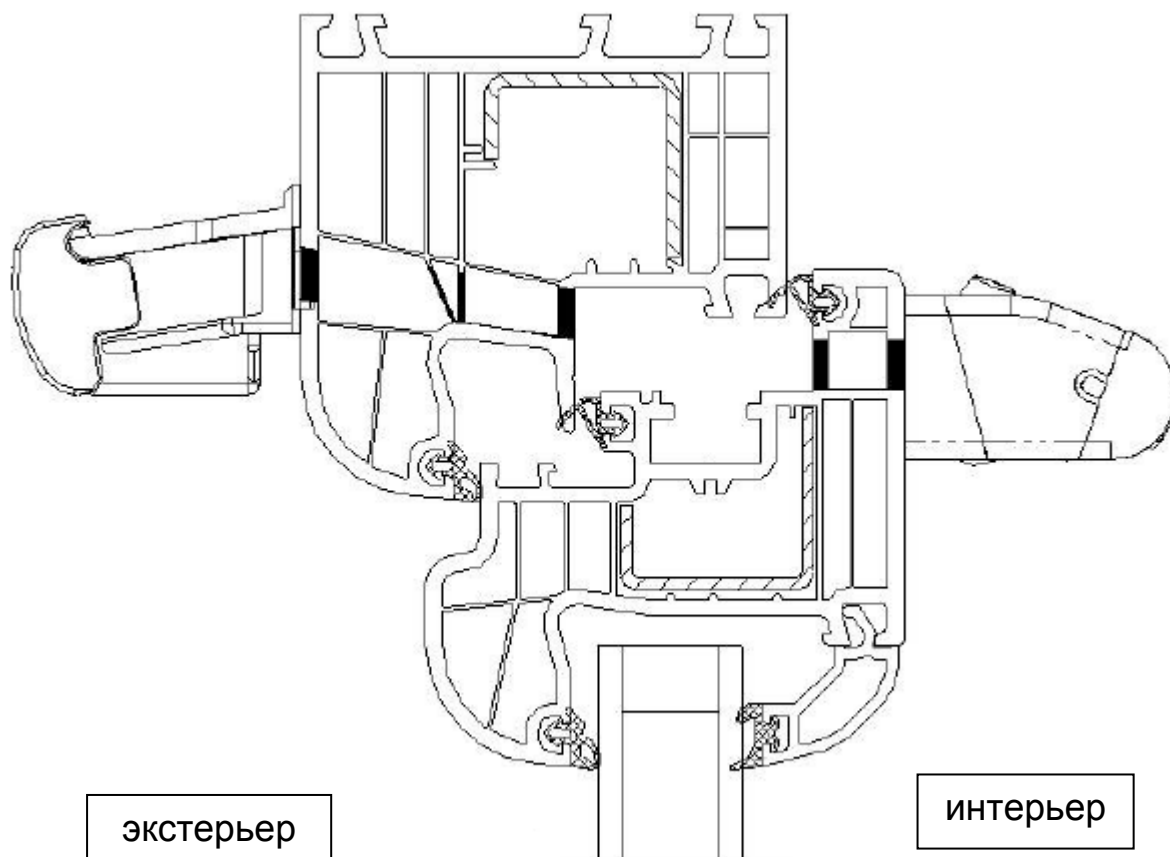

Рекомендуемые размеры технологического паза
в притворе рама/створка

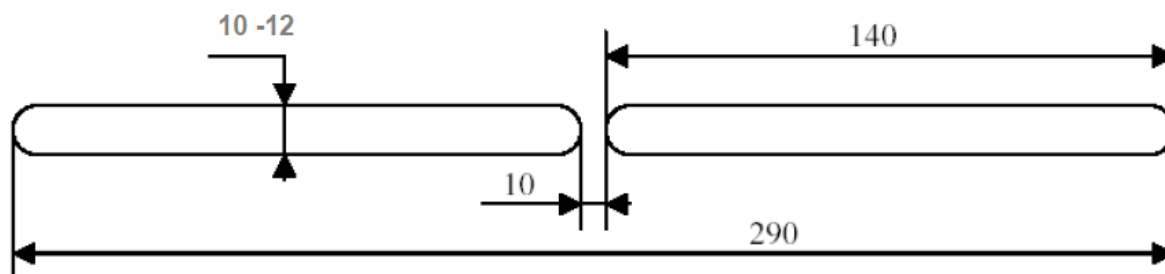

Профильная система: **ALUPLAST-IDEAL 6000**
Наружный козырёк: Стандартный **ASAM**

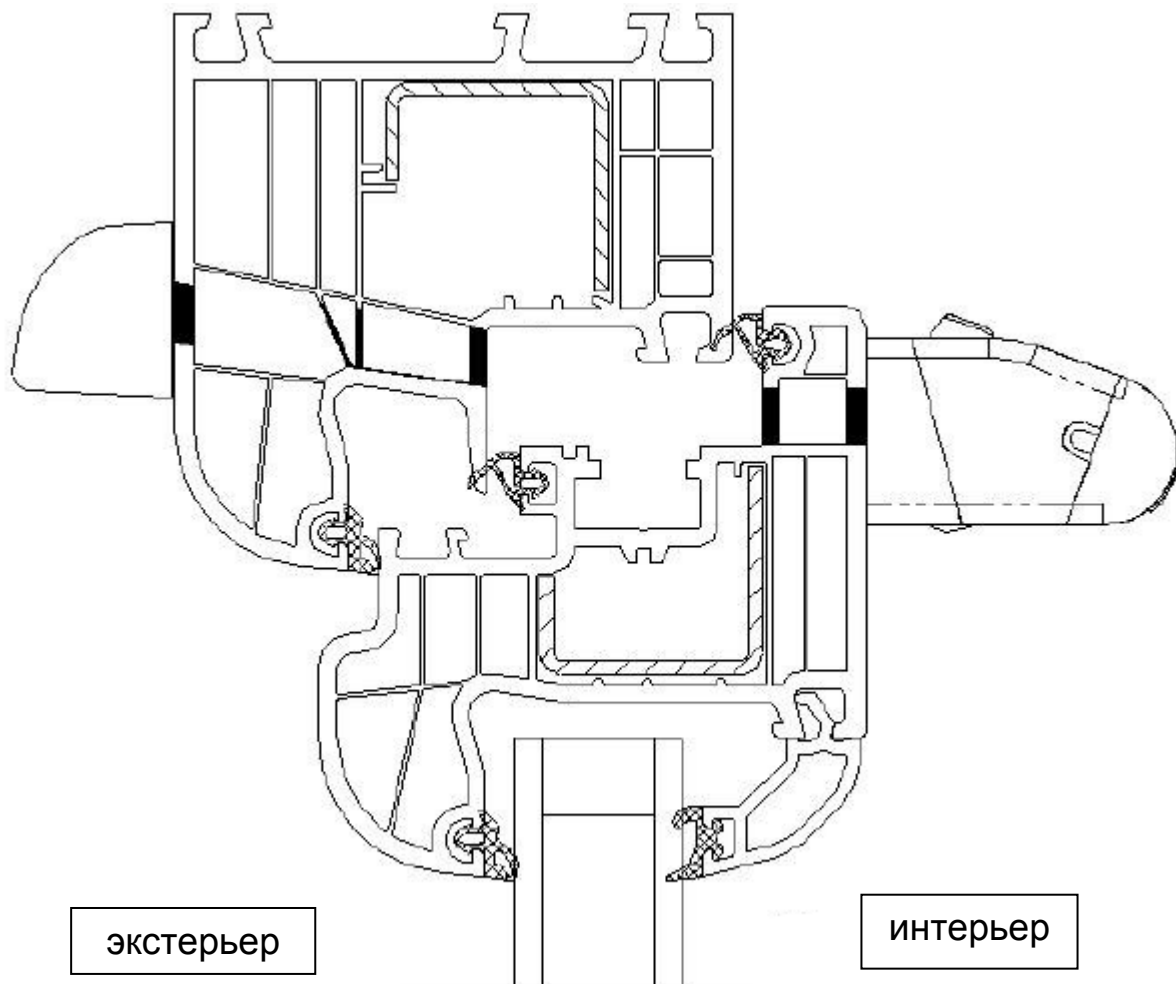

Рекомендуемые размеры технологического паза
в притворе рама/створка

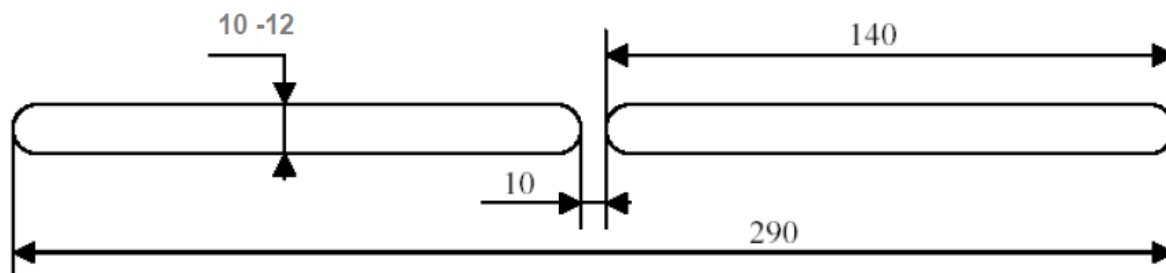

Профильная система: **ALUPLAST-IDEAL 5000**
Наружный козырёк: Акустический **A-EMM**

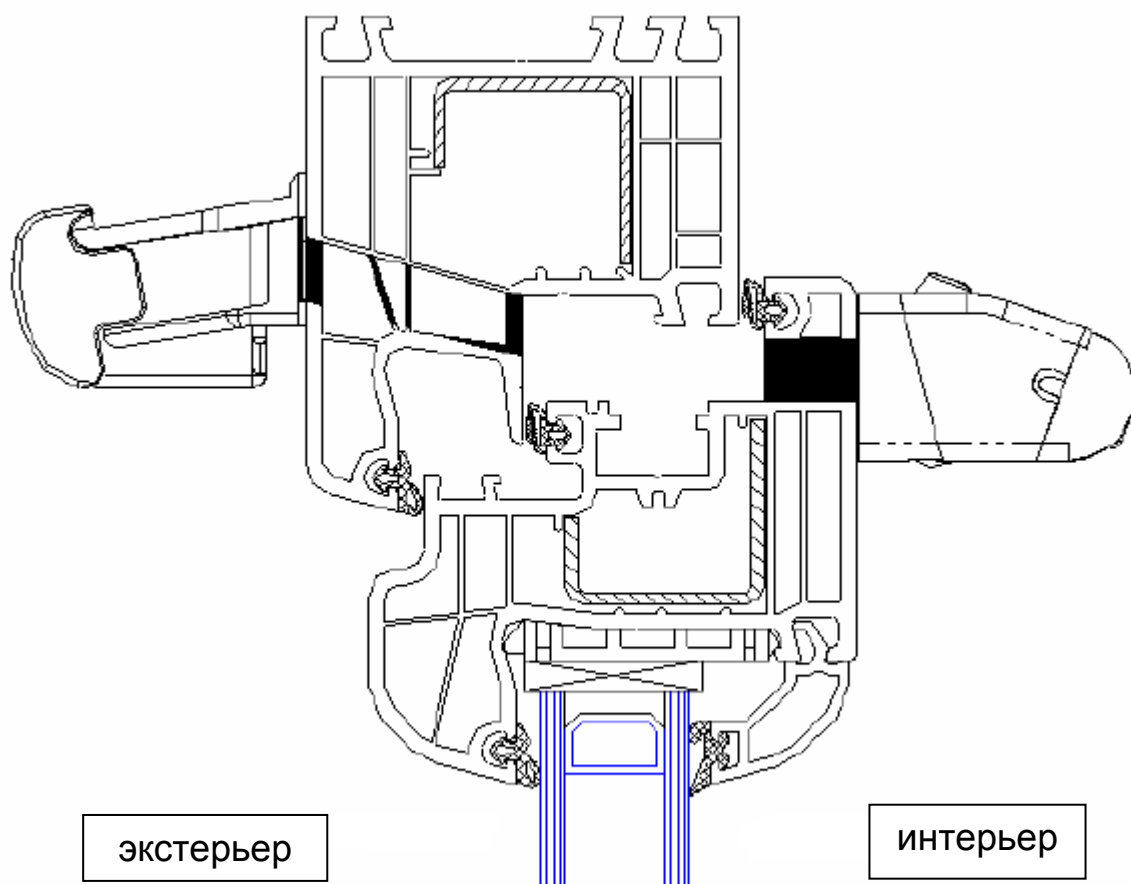

Рекомендуемые размеры технологического паза
в притворе рама/створка

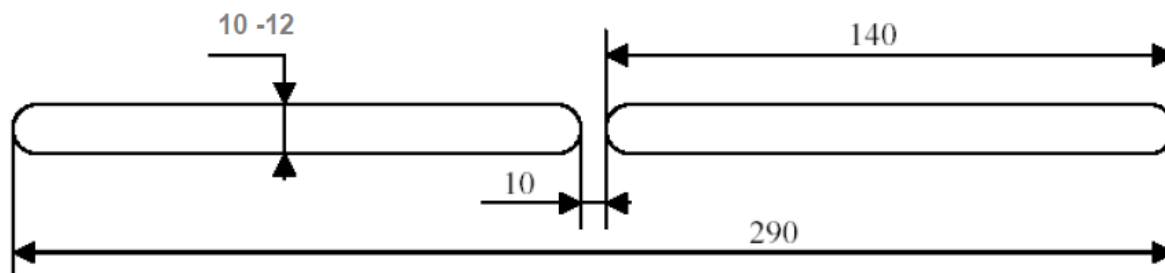

Профильная система: **ALUPLAST-IDEAL 5000**
 Наружный козырёк: Стандартный **ASAM**

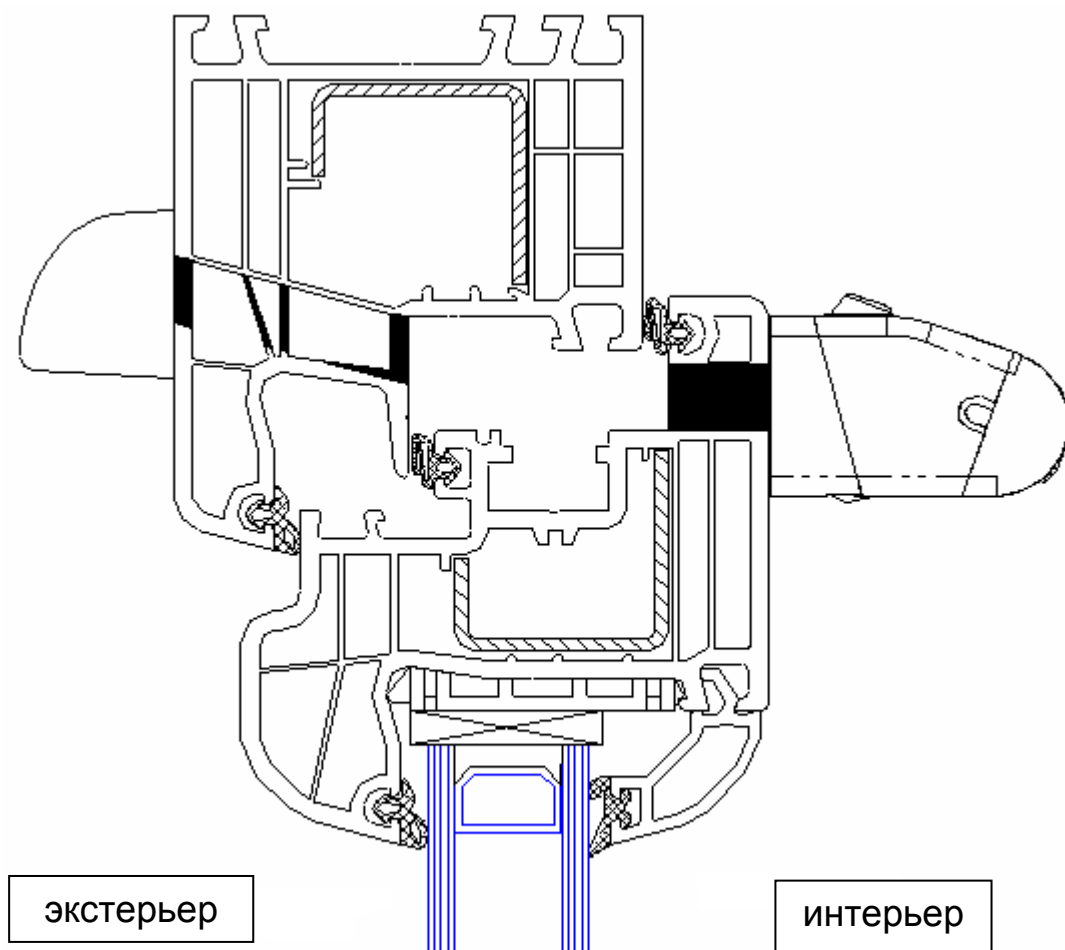

Рекомендуемые размеры технологического паза
 в притворе рама/створка

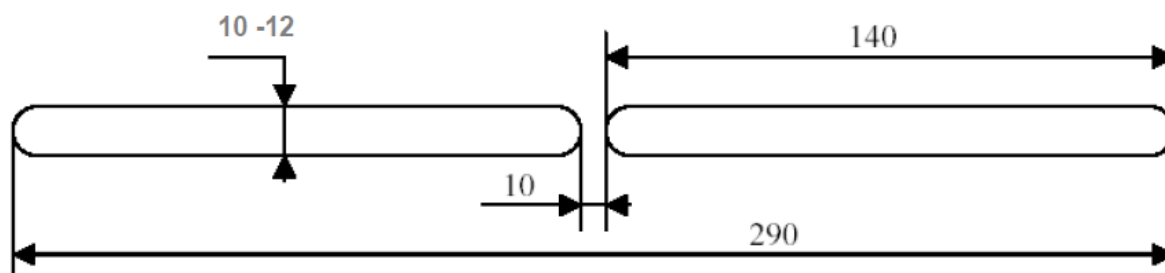

Профильная система: **ALUPLAST-IDEAL 4000**
 Наружный козырёк: Акустический **A-EMM**

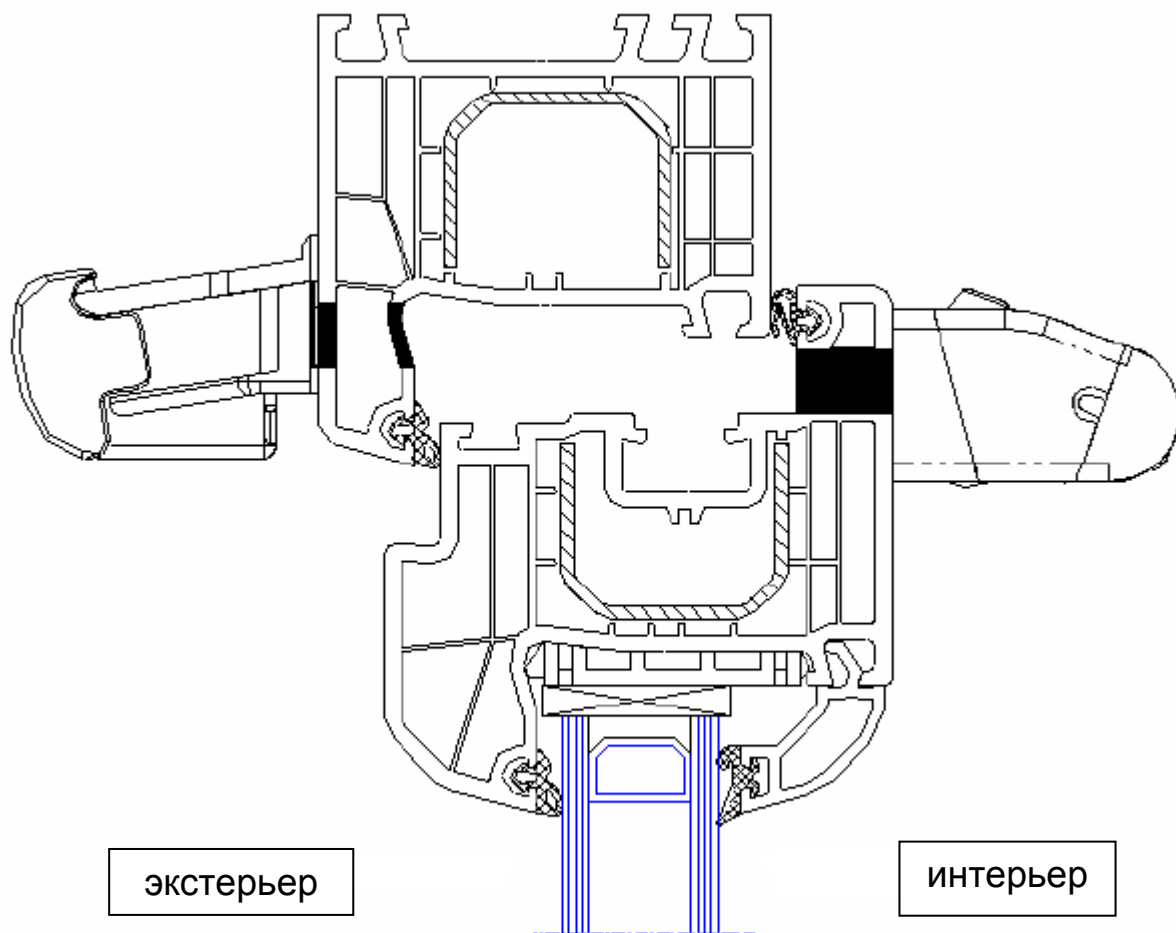

Рекомендуемые размеры технологического паза
 в притворе рама/створка

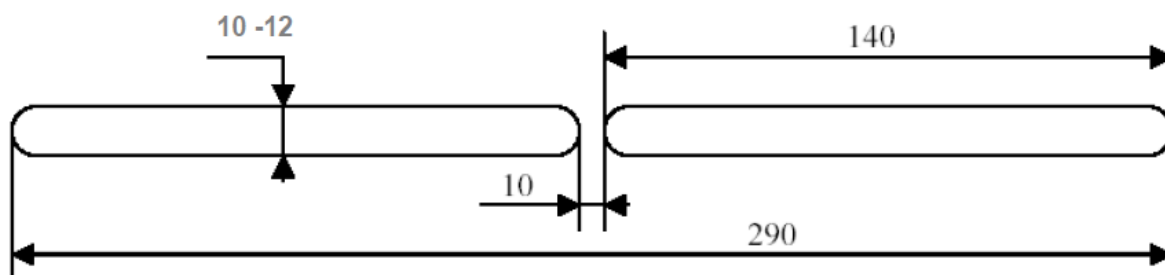

Профильная система: **ALUPLAST-IDEAL 4000**
Наружный козырёк: Стандартный **ASAM**

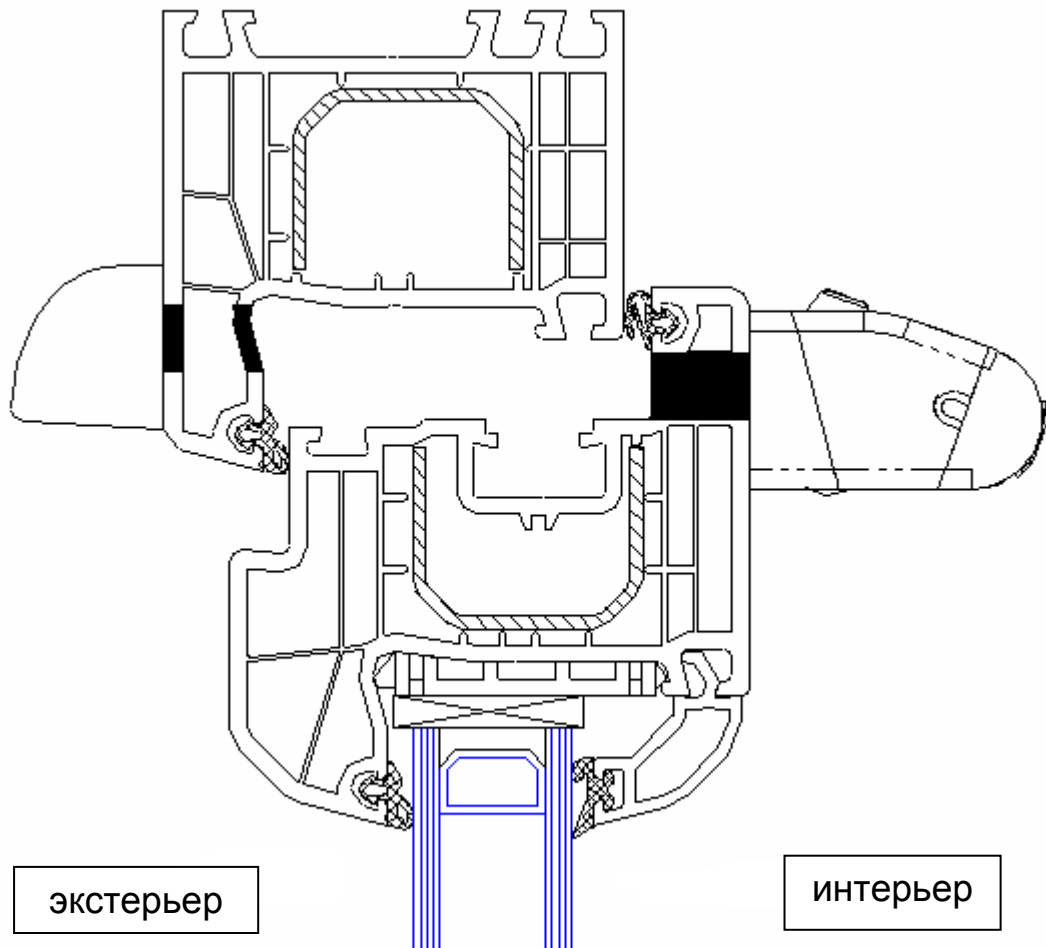

Рекомендуемые размеры технологического паза
в притворе рама/створка

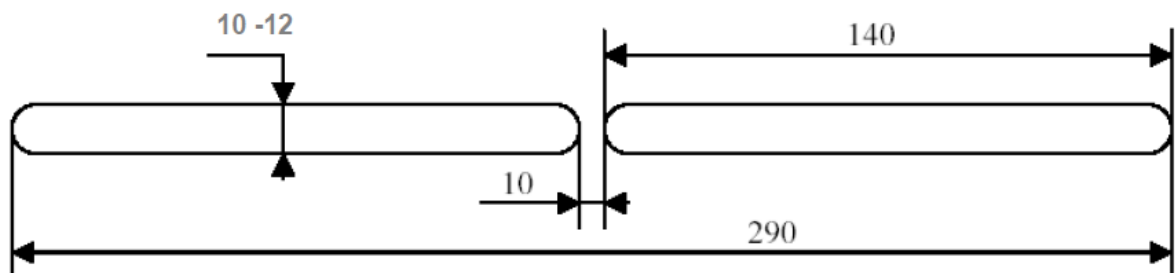

Профильная система: **ALUPLAST-IDEAL 3000**
 Наружный козырёк: Акустический **A-EMM**

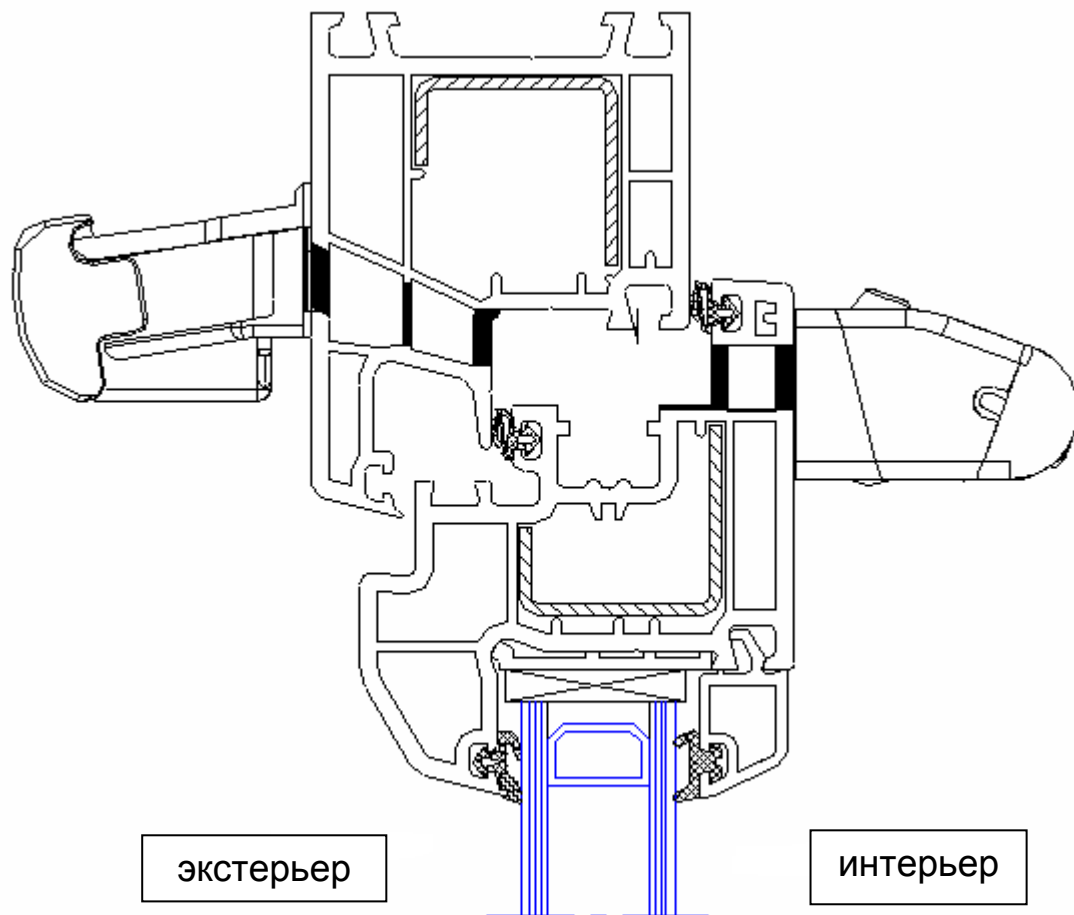

Рекомендуемые размеры технологического паза
 в притворе рама/створка

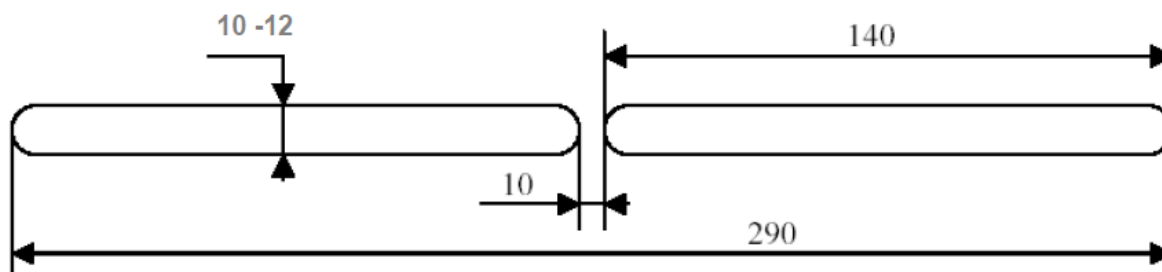

Профильная система: **ALUPLAST-IDEAL 3000**
 Наружный козырёк: Стандартный **ASAM**

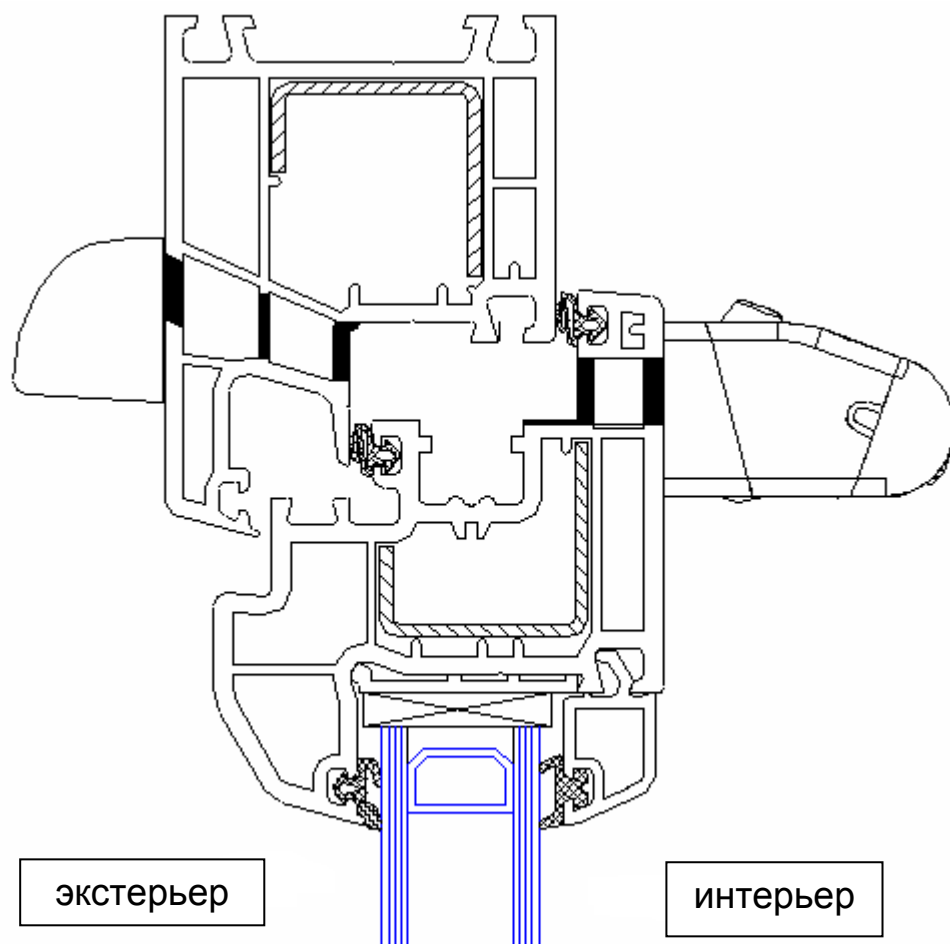

Рекомендуемые размеры технологического паза
 в притворе рама/створка

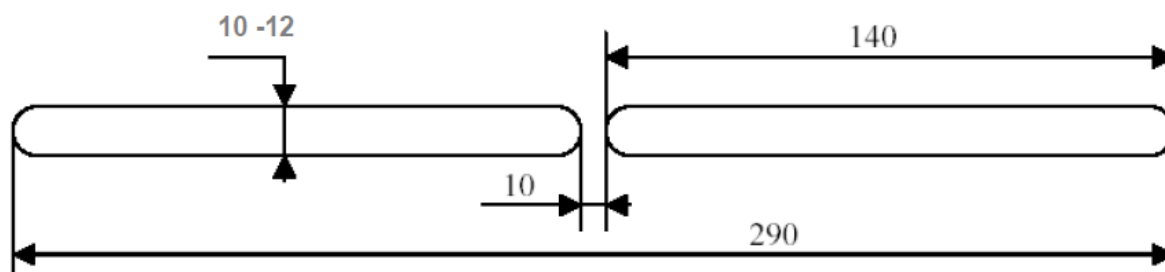

Профильная система: **ALUPLAST-IDEAL 2000** (кругл.)
 Наружный козырёк: Акустический **A-EMM**

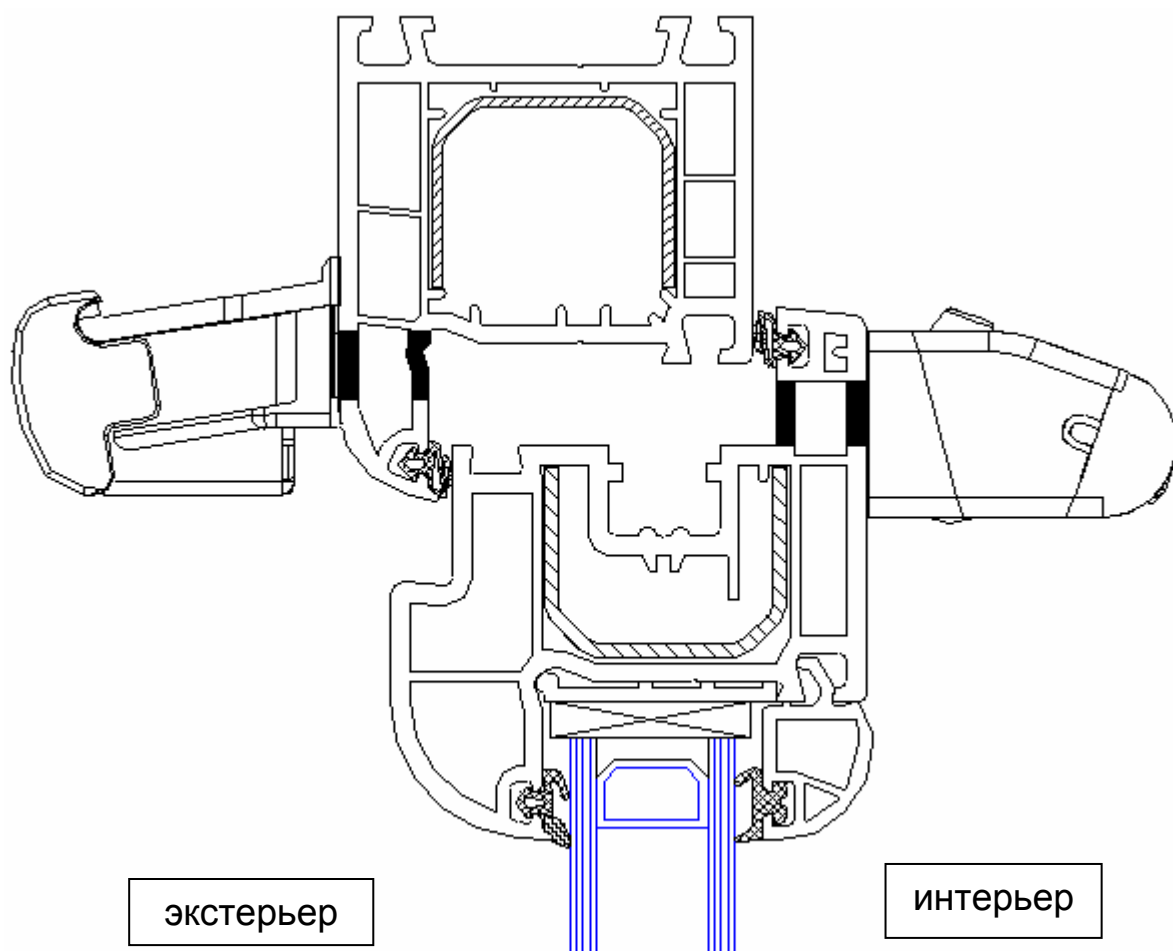

Рекомендуемые размеры технологического паза
 в притворе рама/створка

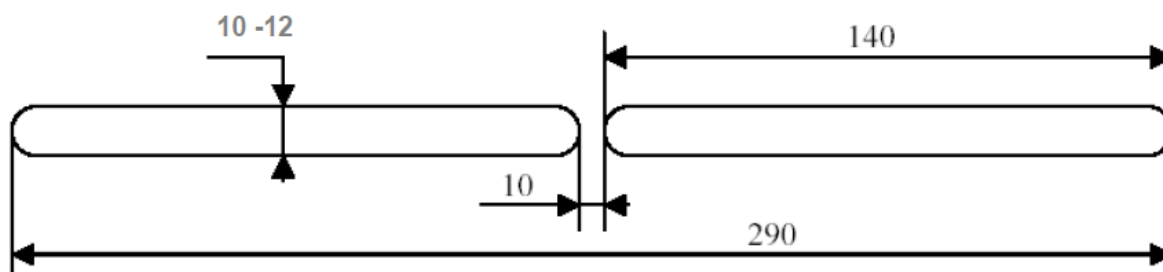

Профильная система: **ALUPLAST-IDEAL 2000** (кругл.)
 Наружный козырёк: Стандартный **ASAM**

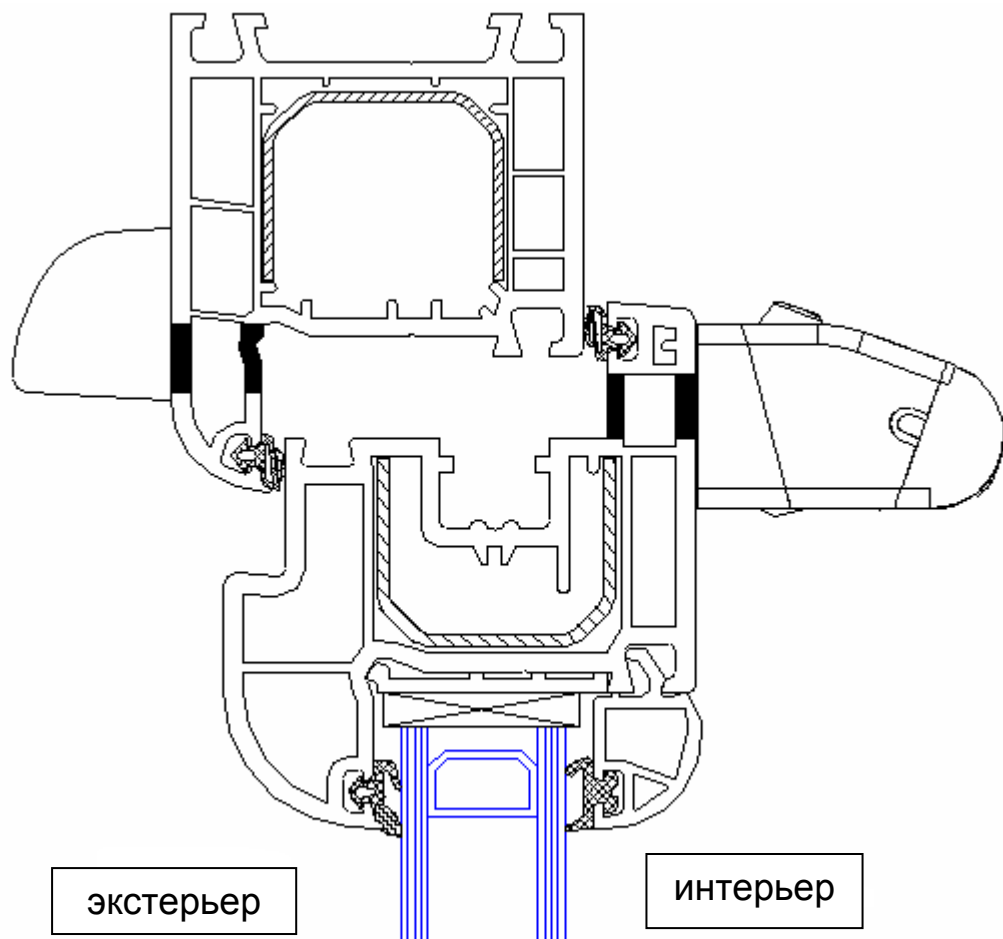

Рекомендуемые размеры технологического паза
 в притворе рама/створка

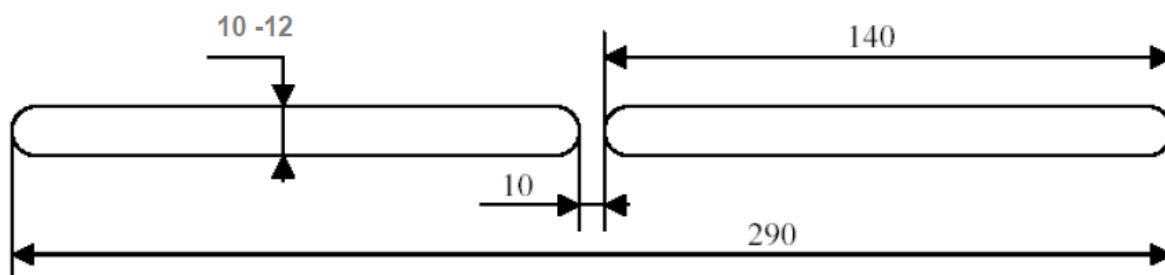

Профильная система: **ALUPLAST-IDEAL 2000**
 Наружный козырёк: Акустический **A-EMM**

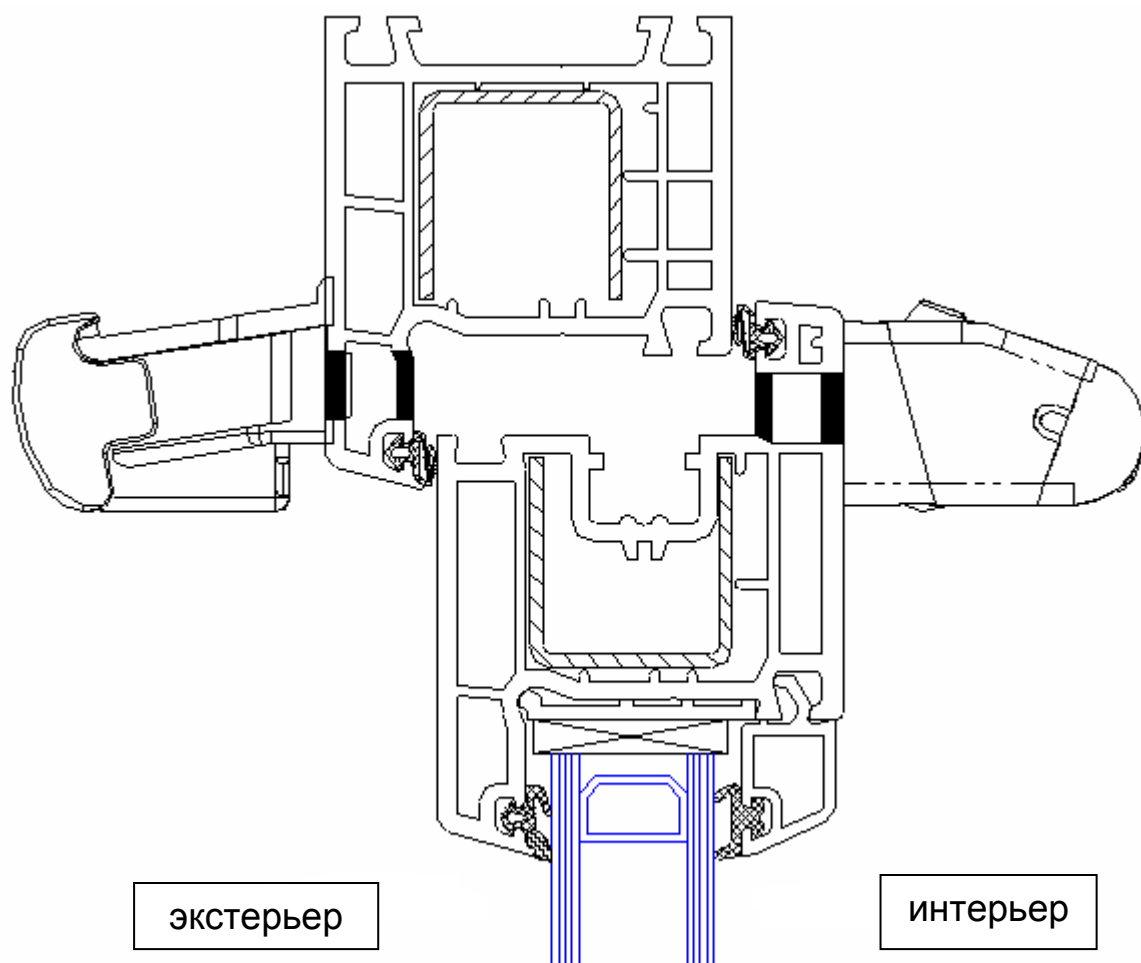

Рекомендуемые размеры технологического паза
 в притворе рама/створка

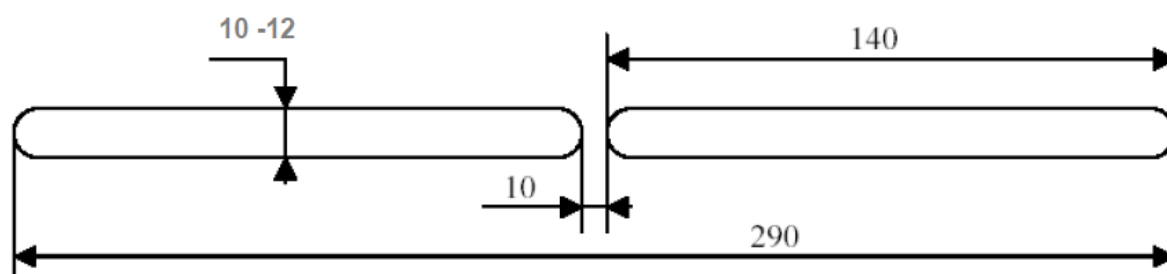

Профильная система: **ALUPLAST-IDEAL 2000**
 Наружный козырёк: Стандартный **ASAM**

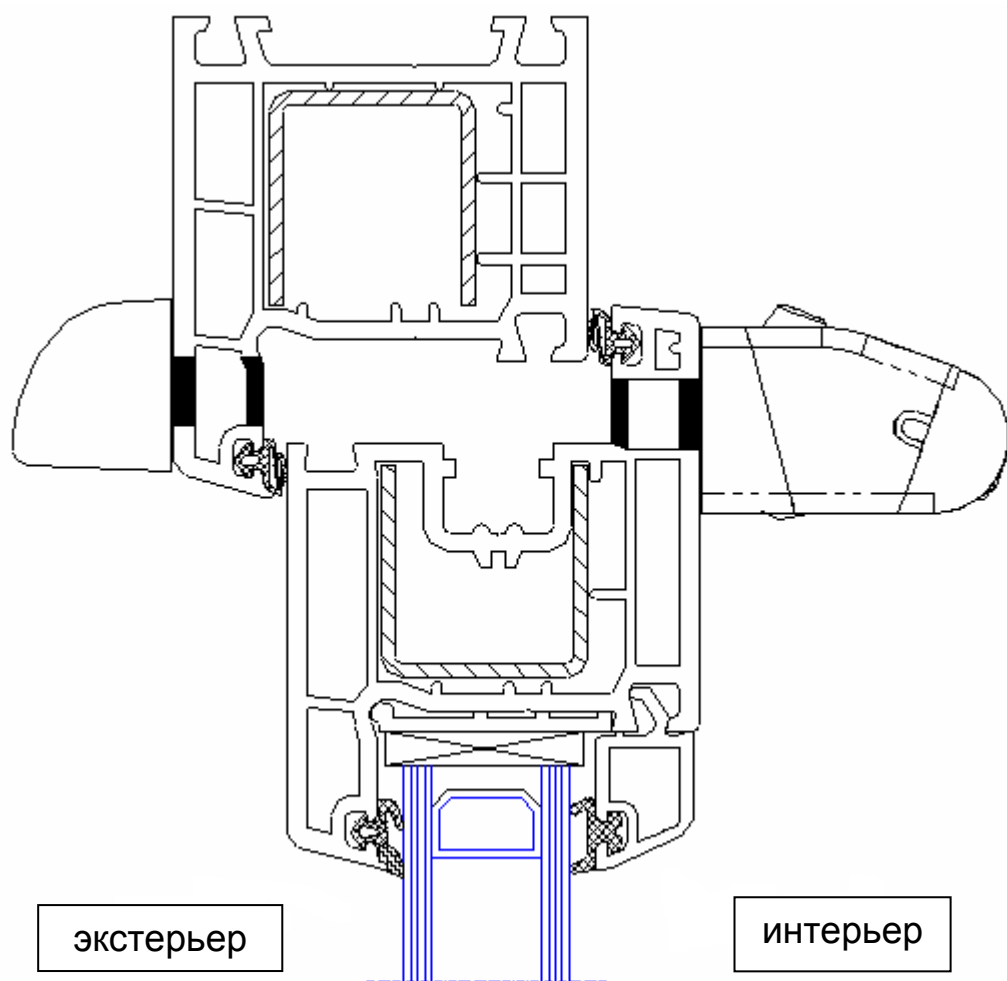

Рекомендуемые размеры технологического паза
 в притворе рама/створка

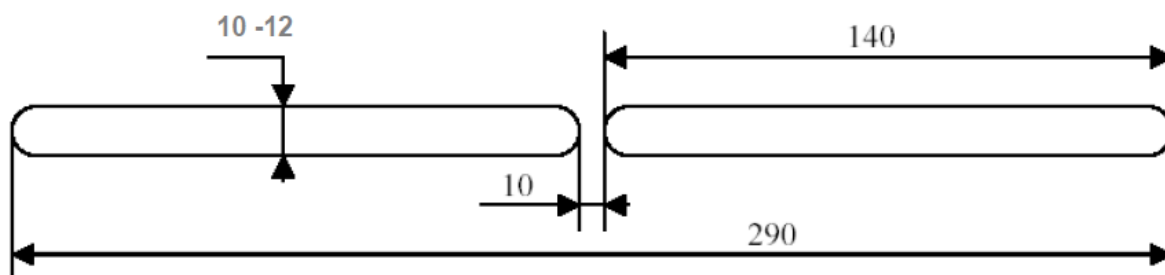

Профильная система: **TROCKAL**
Наружный козырёк: Акустический **A-EMM**

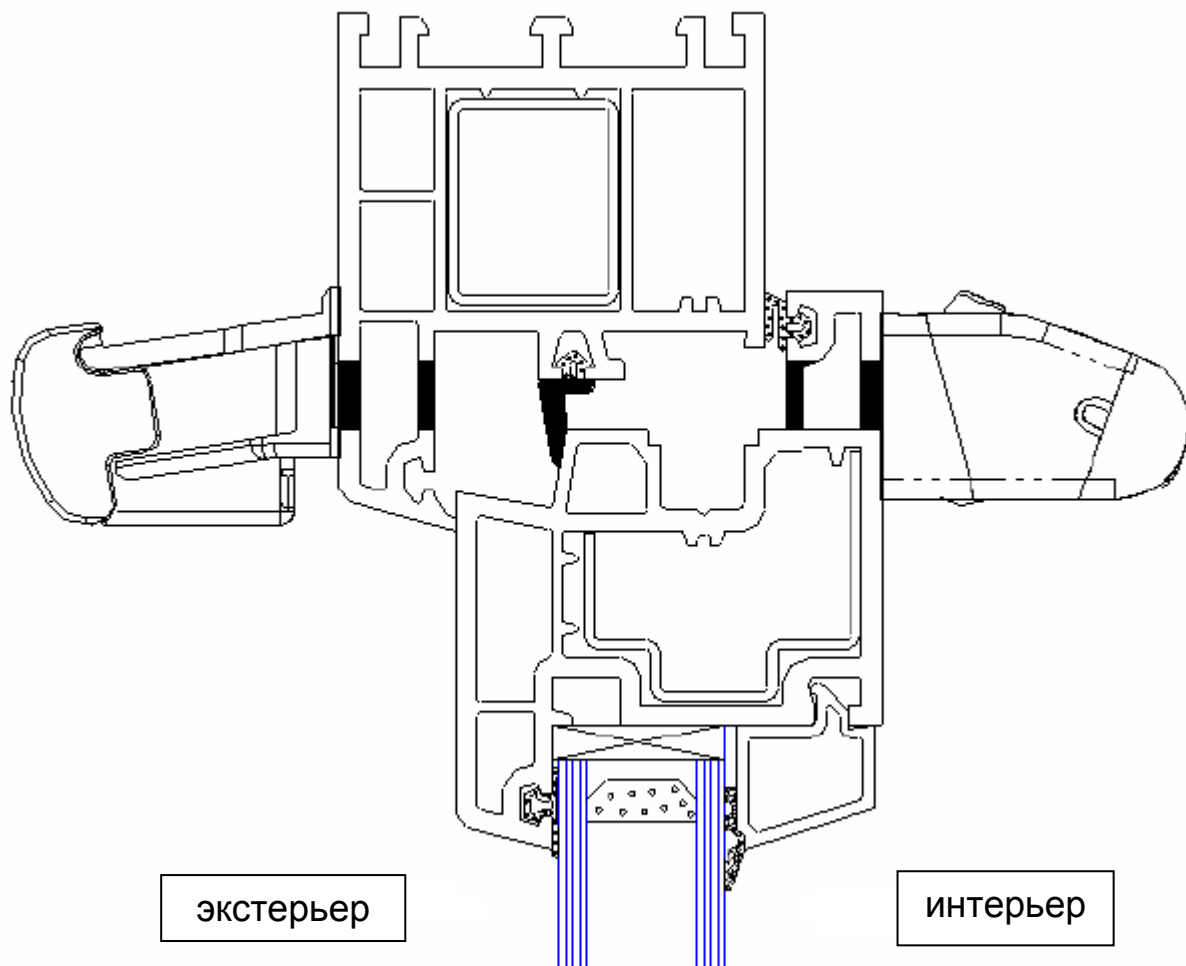

Рекомендуемые размеры технологического паза
в притворе рама/створка

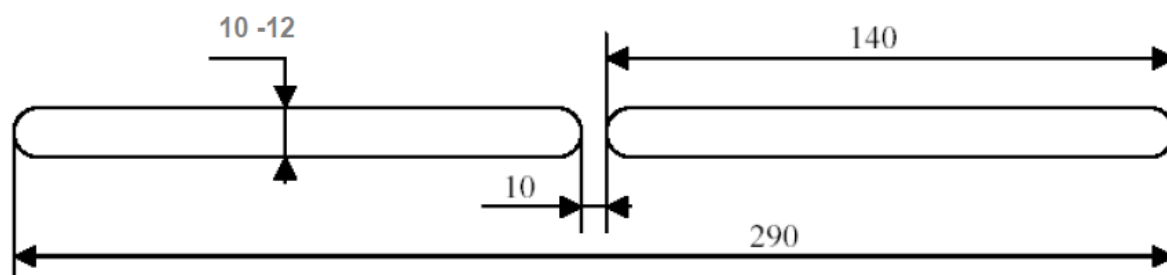

Профильная система: **TROCKAL**
 Наружный козырёк: Стандартный **ASAM**

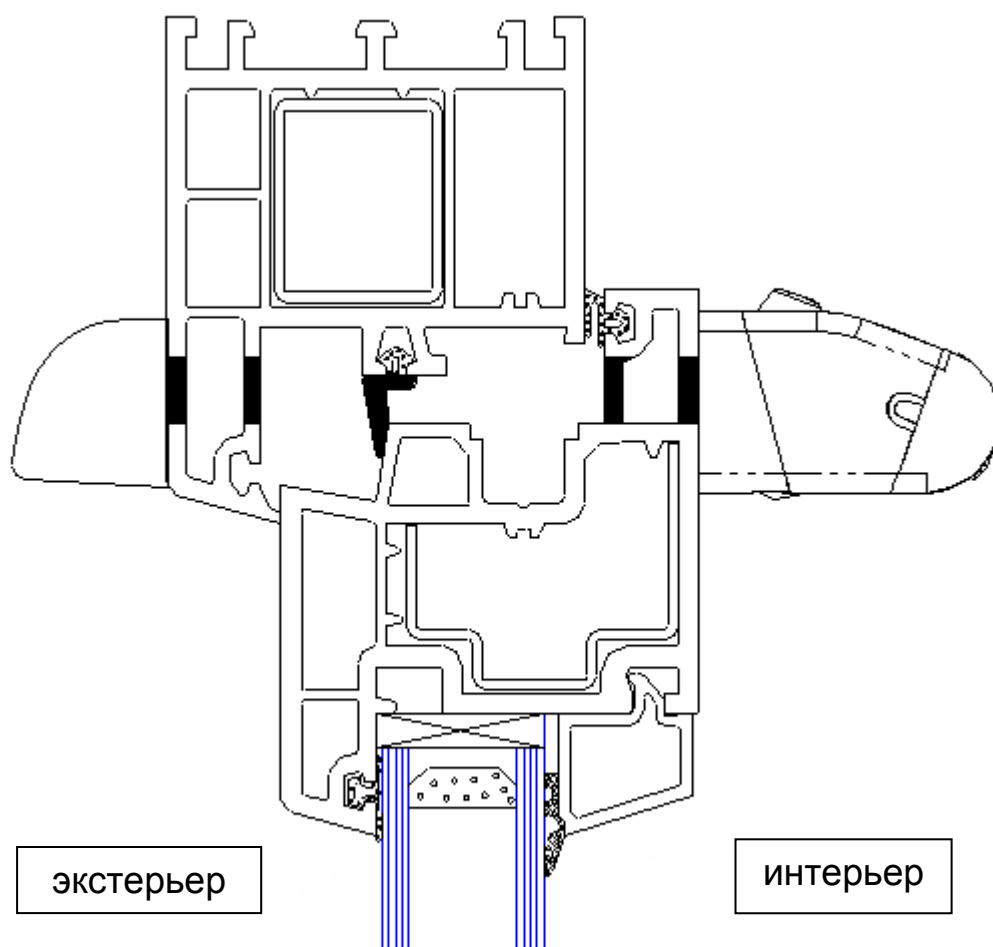

Рекомендуемые размеры технологического паза
 в притворе рама/створка

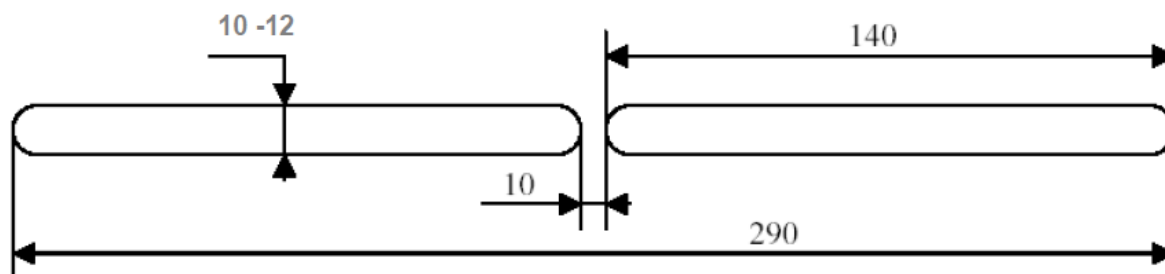

Профильная система: **дерево**
Наружный козырёк: Акустический **A-EMM**

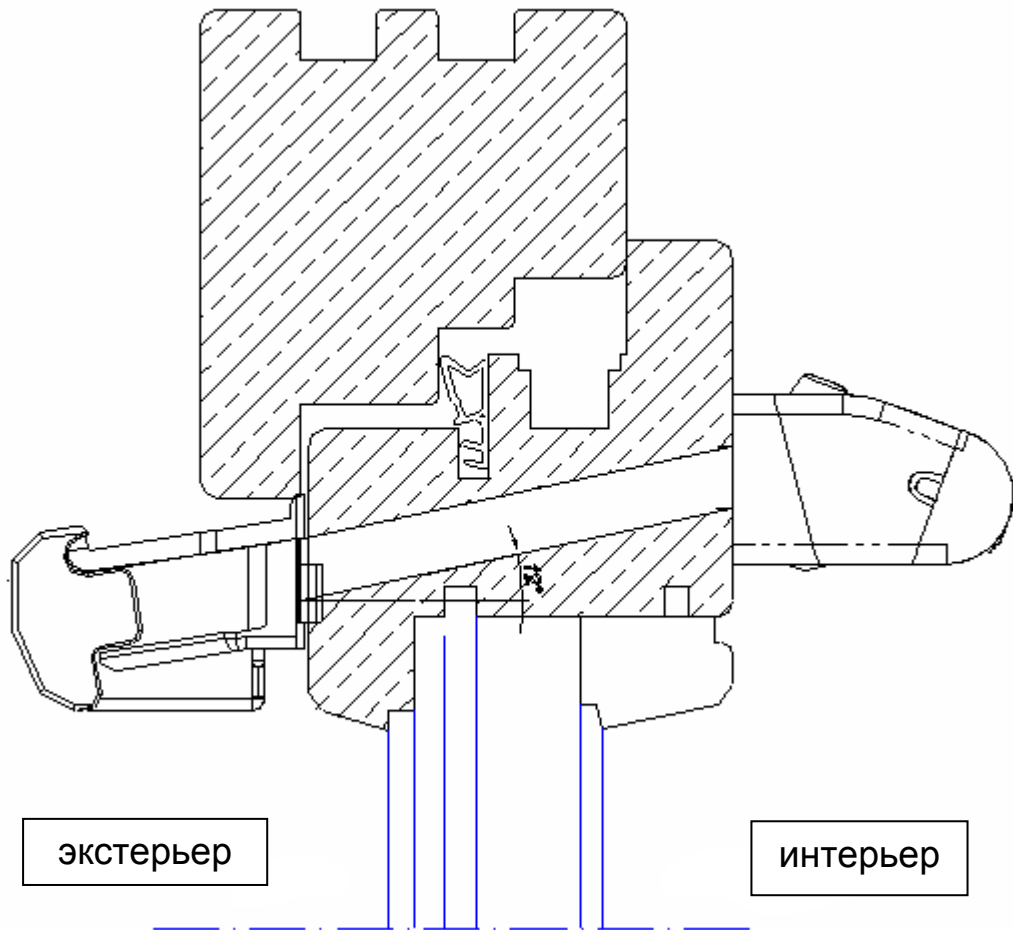

Рекомендуемые размеры технологического паза

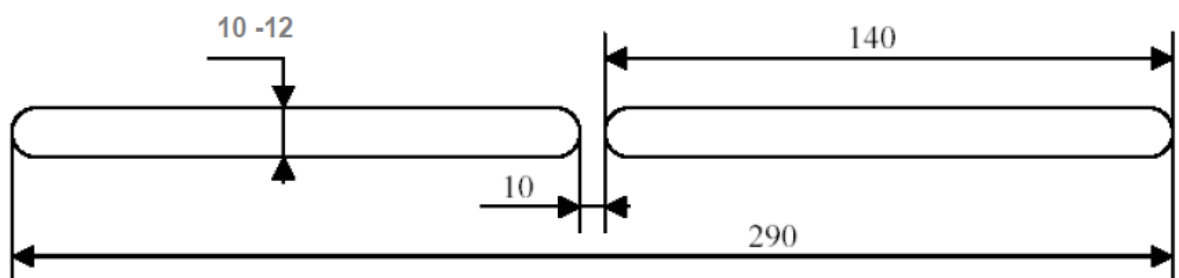

Профильная система: **дерево**
 Наружный козырёк: Стандартный **ASAM**

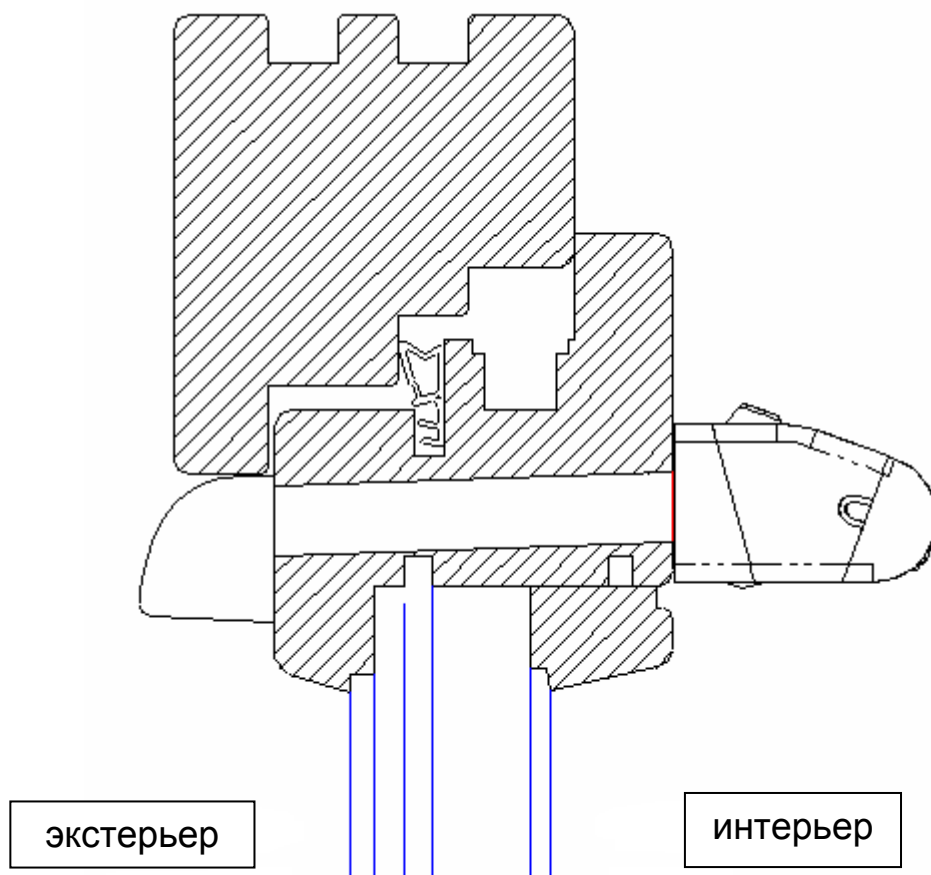

Рекомендуемые размеры технологического паза

