



ПРИТОЧНОЕ УСТРОЙСТВО **EHA**



схемы установки на окнах

(редакция от 18.11.2009)

Профильная система: дерево
 Наружный козырёк: Стандартный **ASAM**

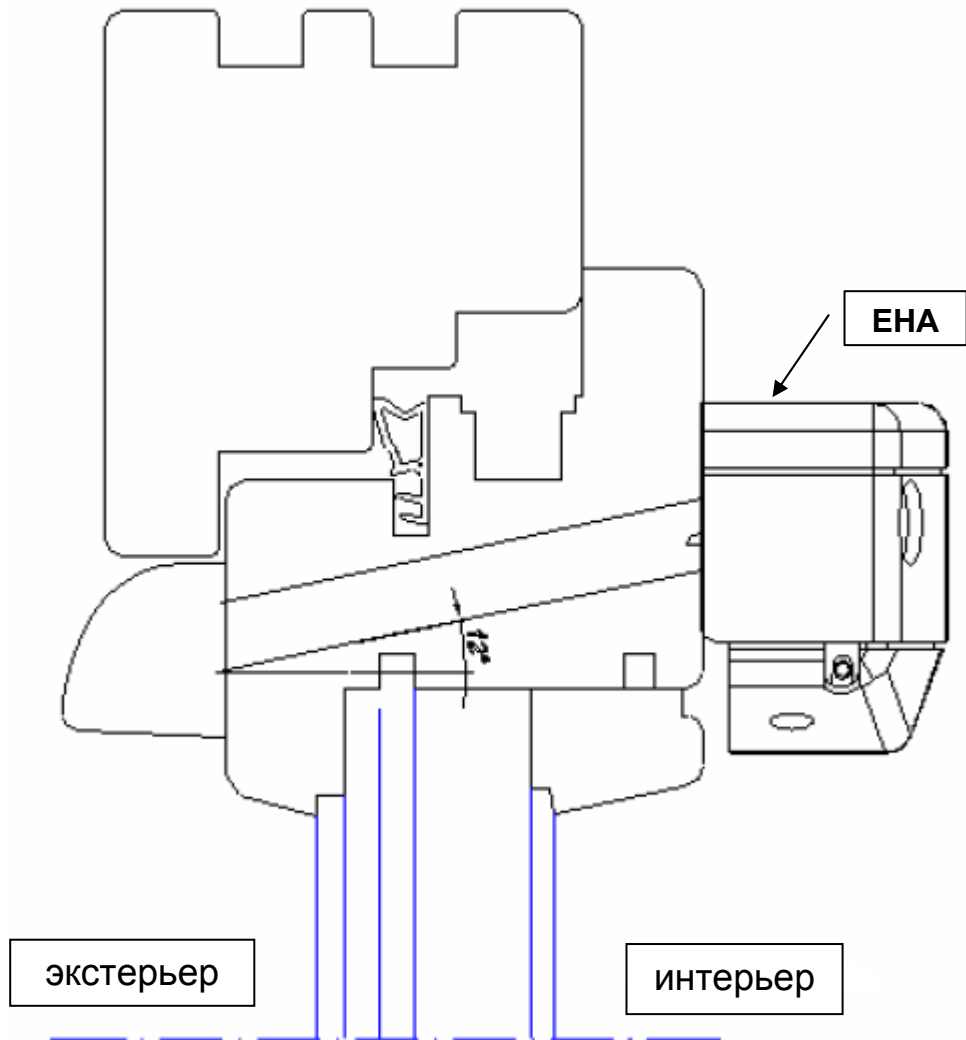

Рекомендуемые размеры технологического паза
 в притворе рама/ створка

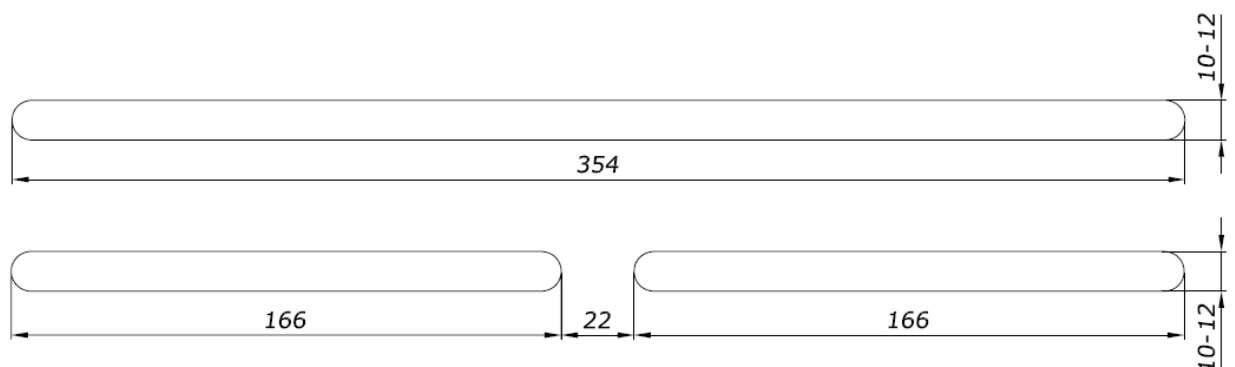

Профильная система: дерево
 Наружный козырёк: Стандартный **ASAM**

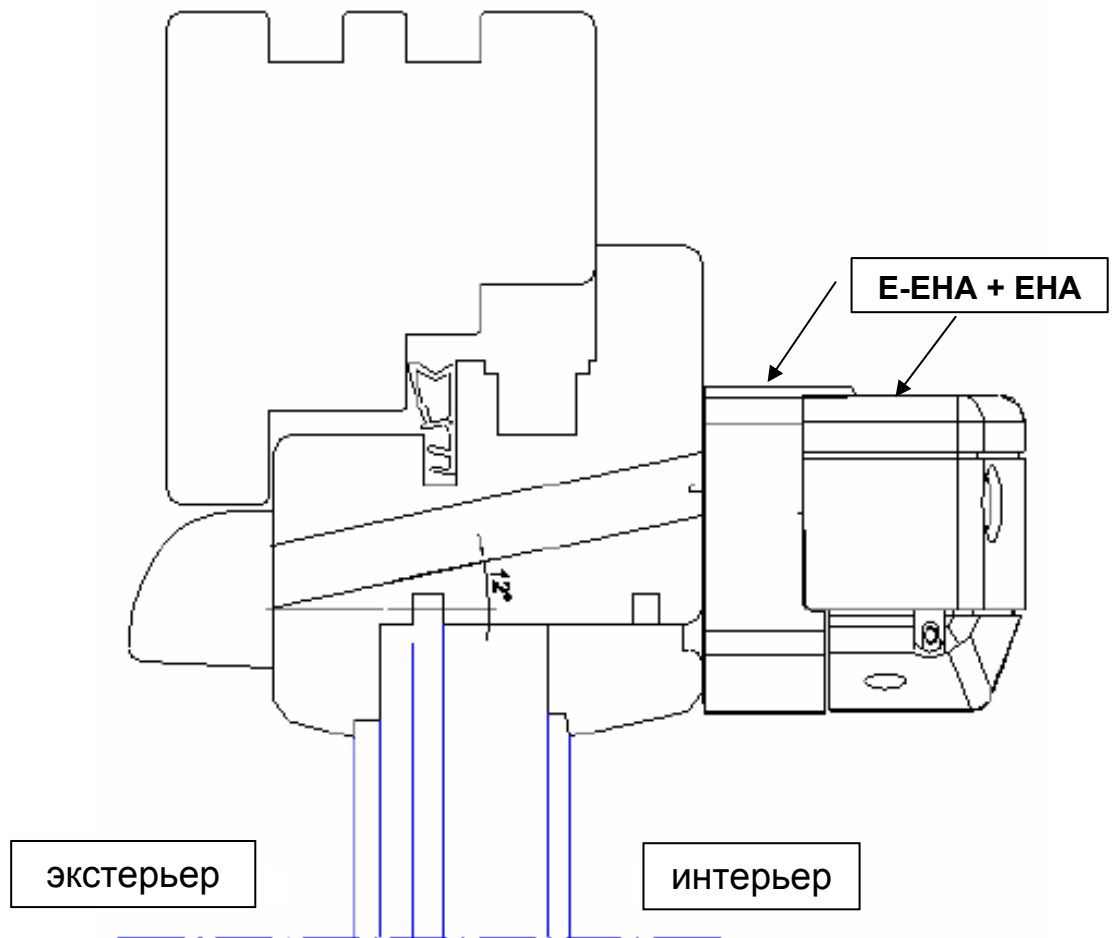

Рекомендуемые размеры технологического паза
 в притворе рама / створка

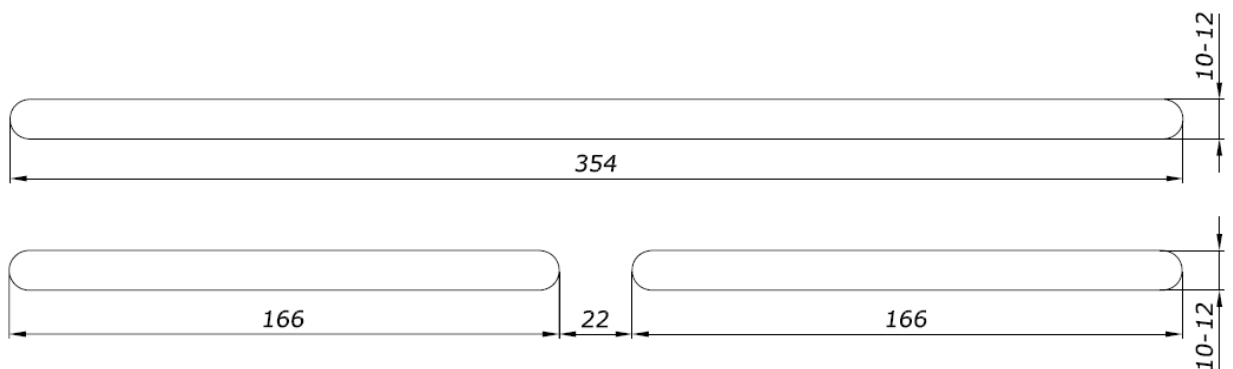

Профильная система: дерево
 Наружный козырёк: Акустический **A-EMM**

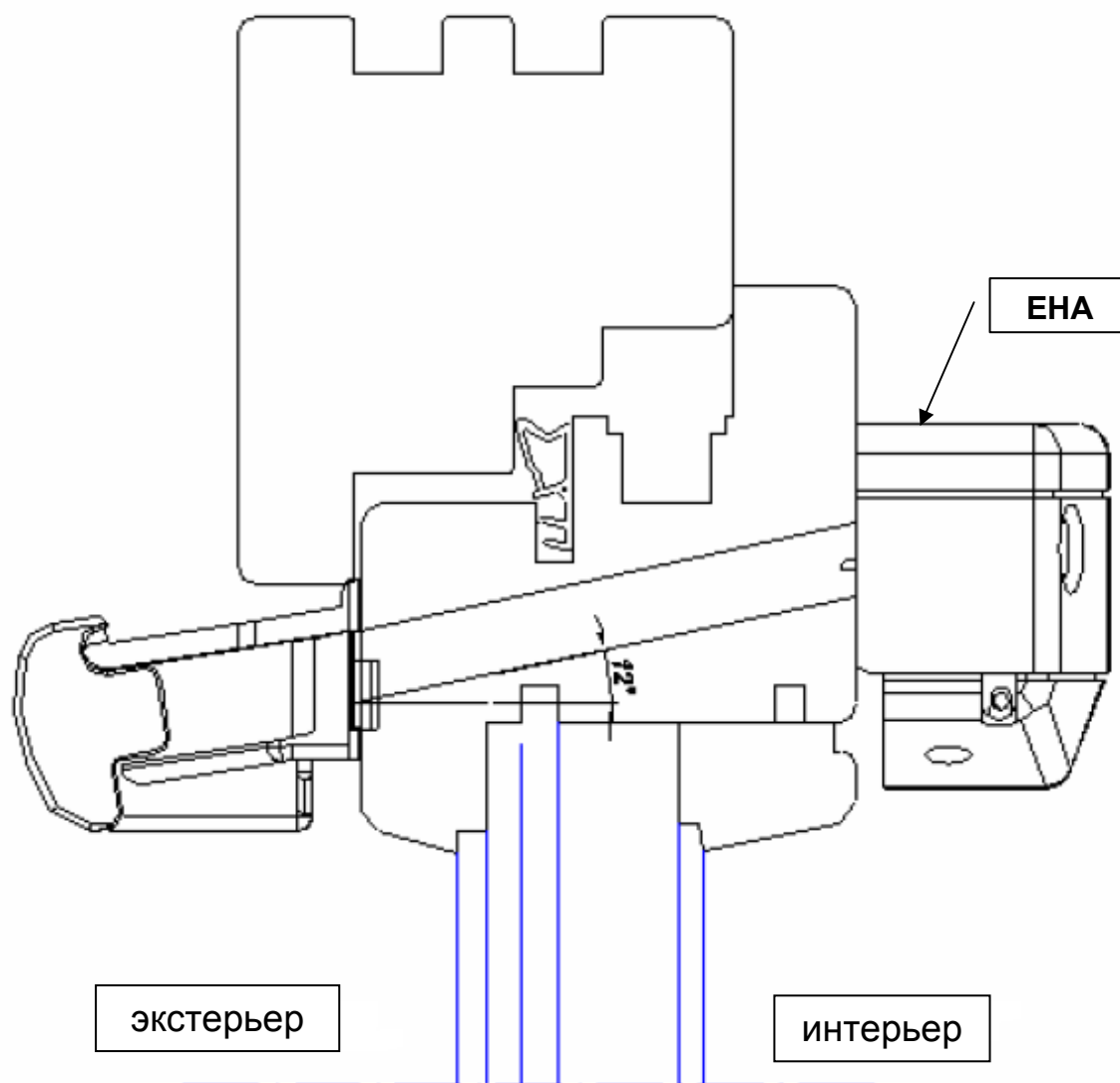

Рекомендуемые размеры технологического паза
 в притворе рама / створка

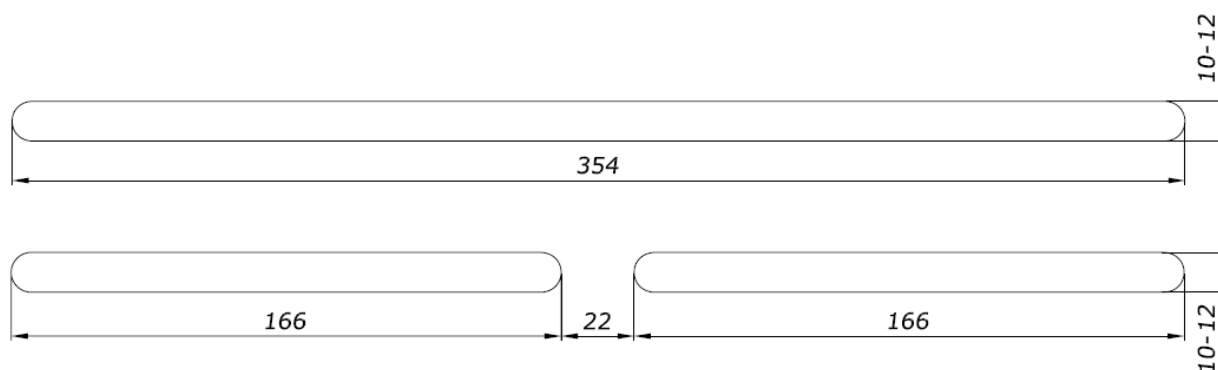

Профильная система: дерево
 Наружный козырёк: Акустический **A-EMM**

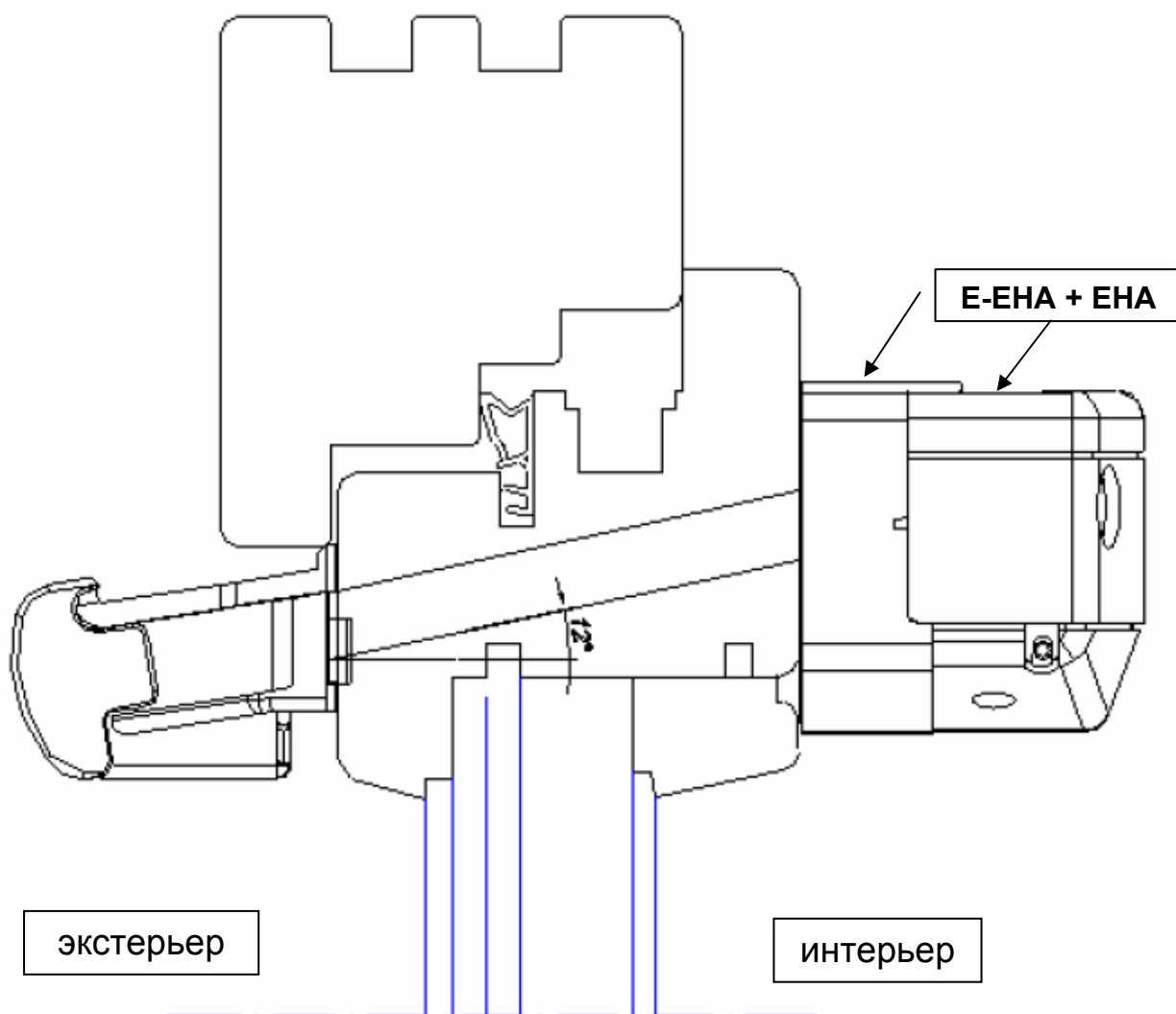

Рекомендуемые размеры технологического паза
 в притворе рама / створка

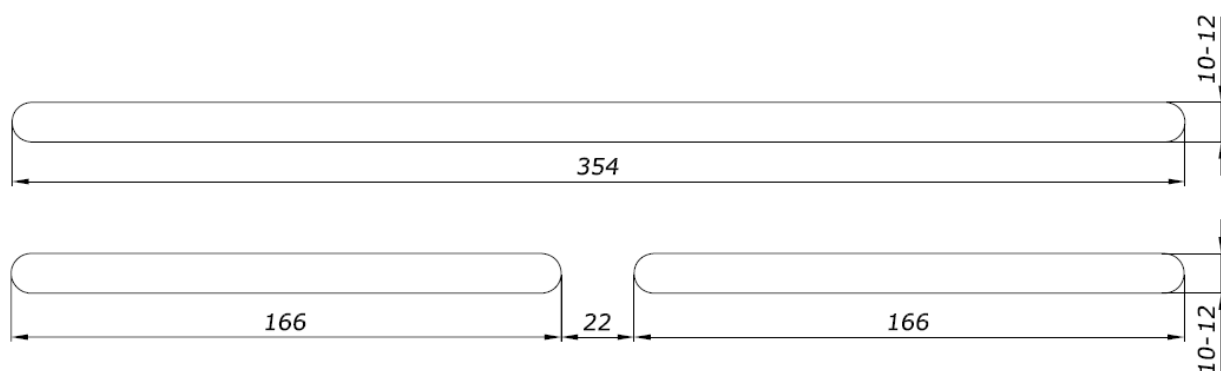

Профильная система: **ALUPLAST-IDEAL 1000**
 Наружный козырёк: Стандартный **ASAM**

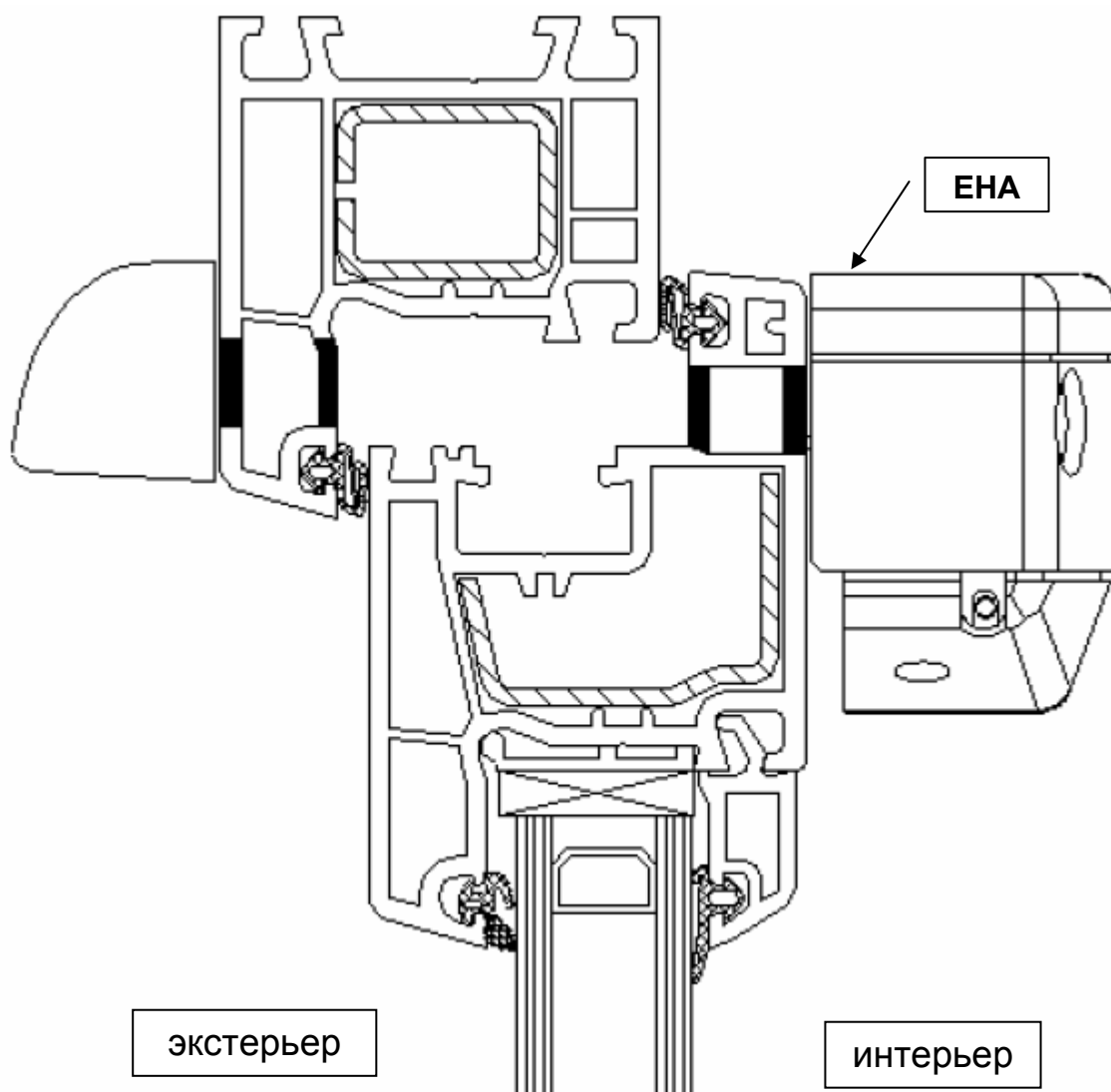

Рекомендуемые размеры технологического паза
 в притворе рама / створка

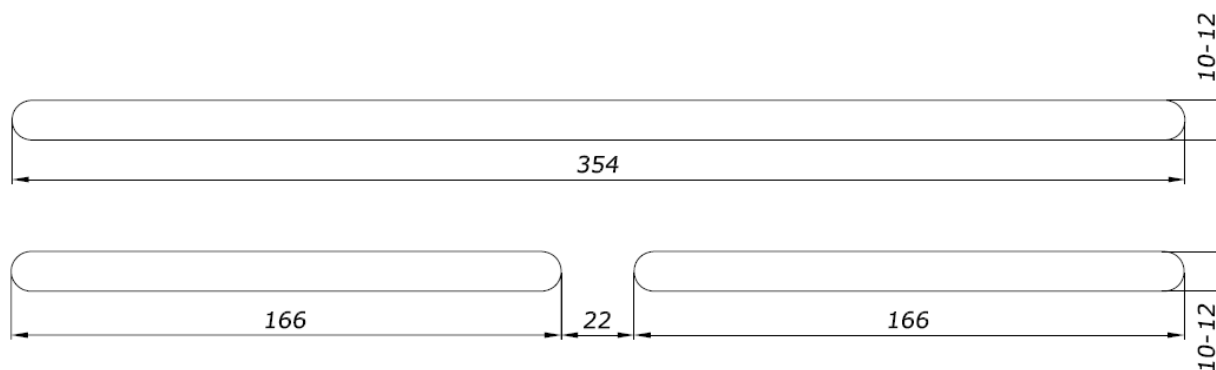

Профильная система: **ALUPLAST-IDEAL 1000**
 Наружный козырёк: Стандартный **ASAM**

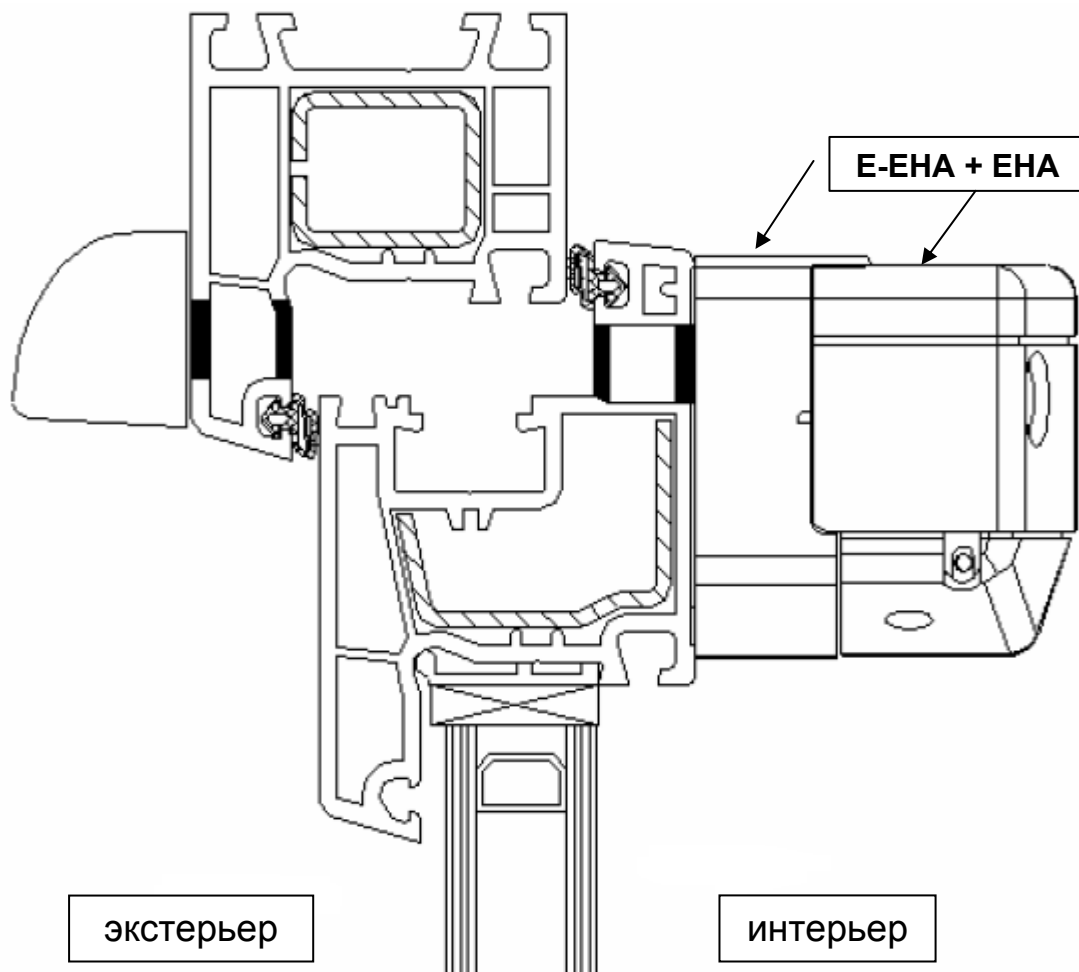

Рекомендуемые размеры технологического паза
 в притворе рама / створка

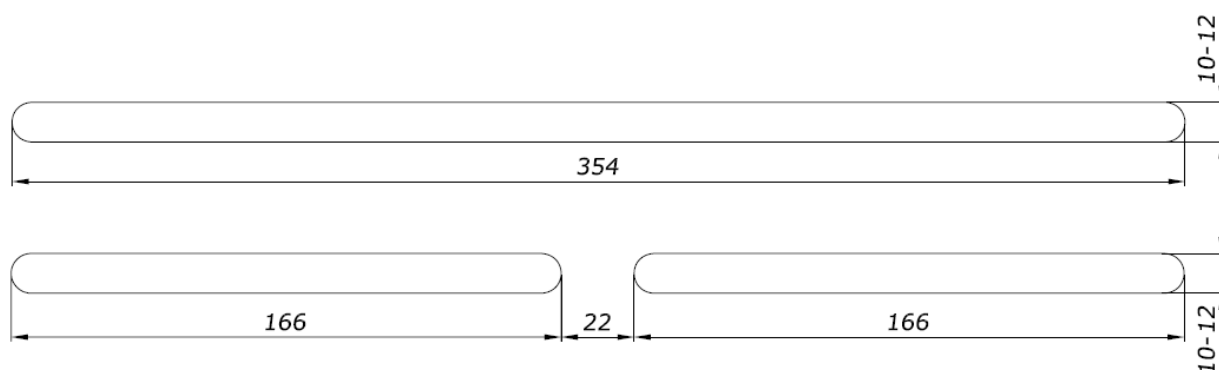

Профильная система: **ALUPLAST-IDEAL 1000**
 Наружный козырёк: Акустический **A-EHA**

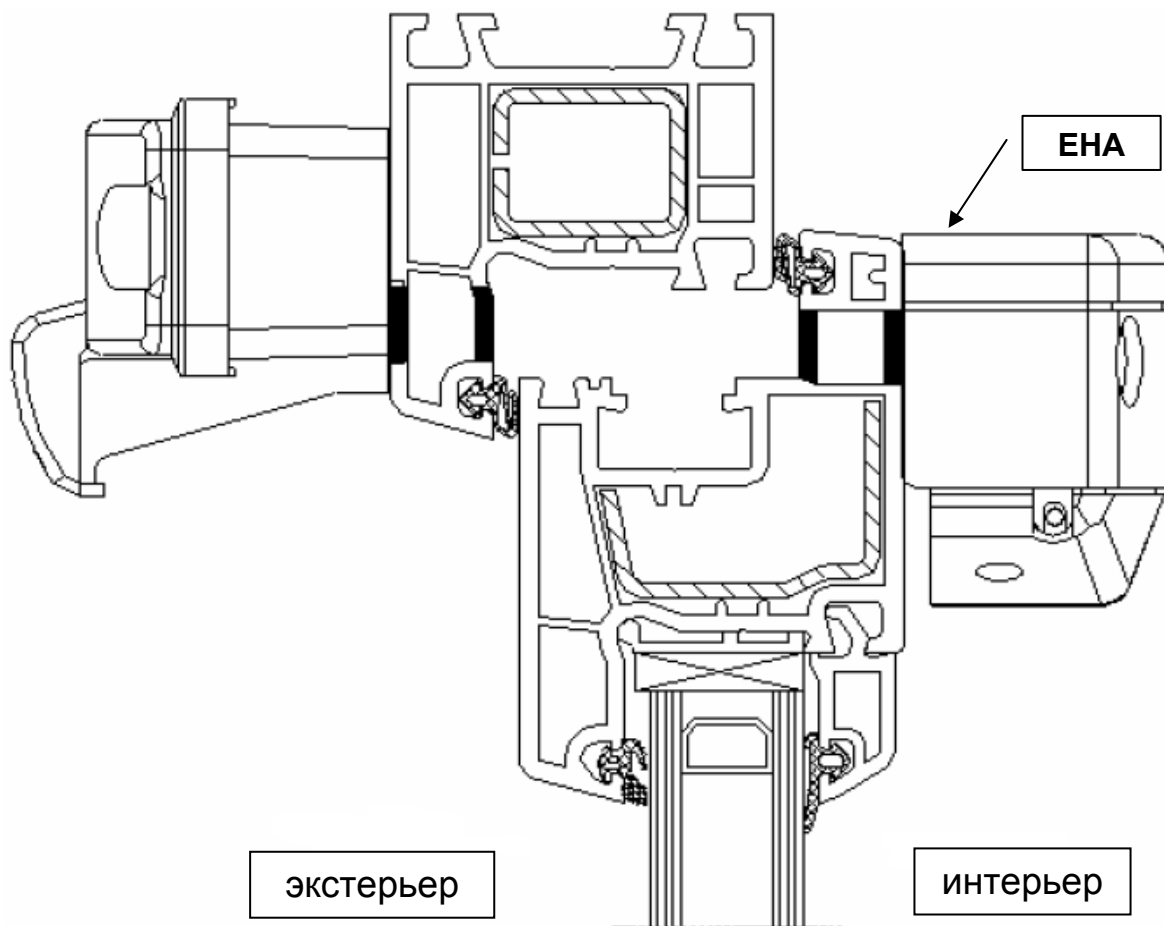

Рекомендуемые размеры технологического паза
 в притворе рама / створка

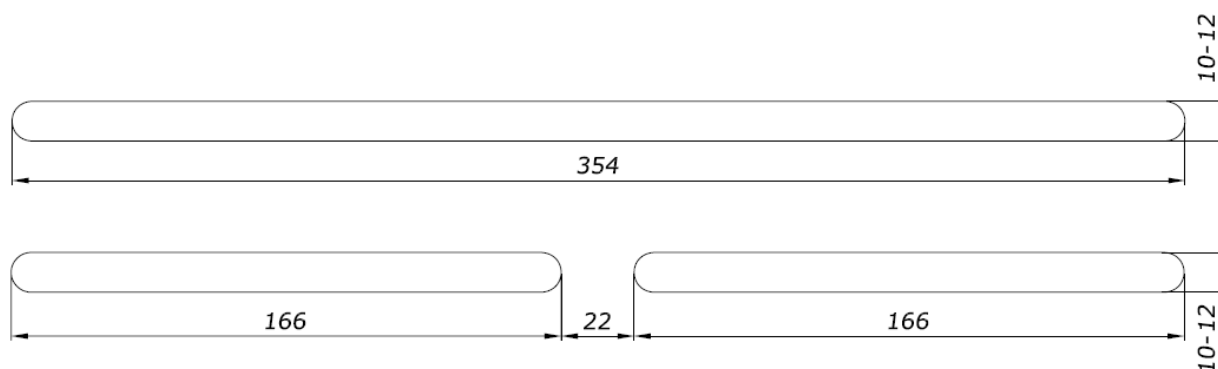

Профильная система: **ALUPLAST-IDEAL 1000**
 Наружный козырёк: Акустический **A-EHA**

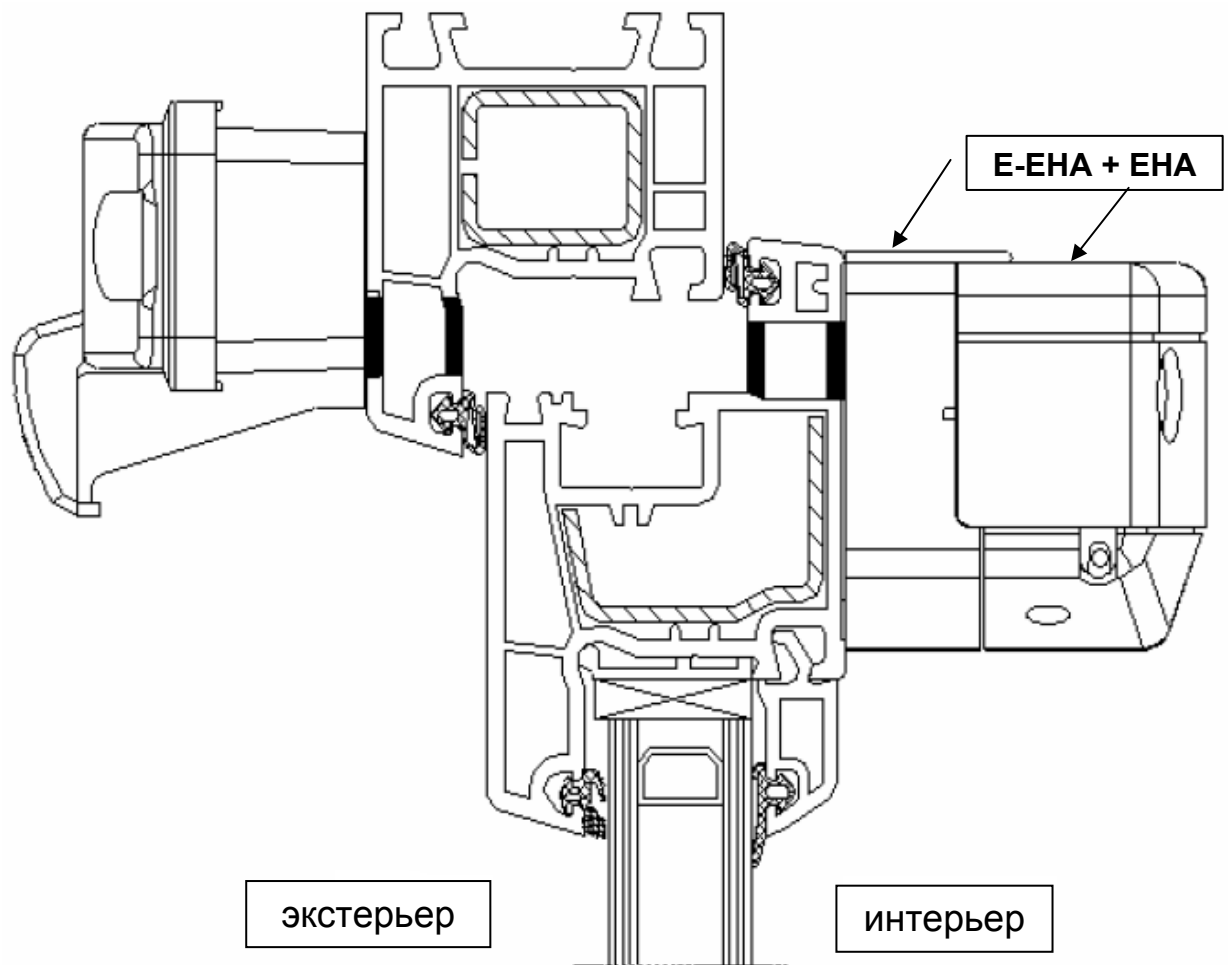

Рекомендуемые размеры технологического паза
 в притворе рама / створка

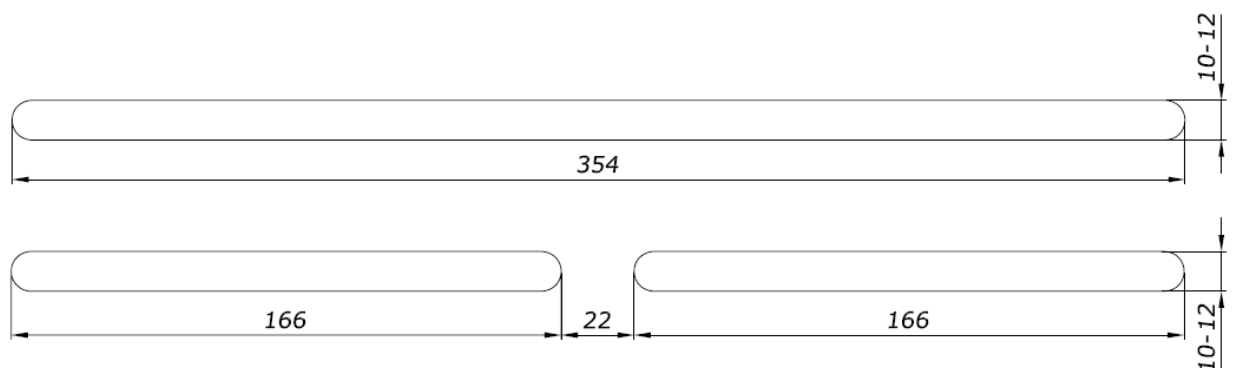

Профильная система: **ALUPLAST-IDEAL 2000**
 Наружный козырёк: Стандартный **ASAM**

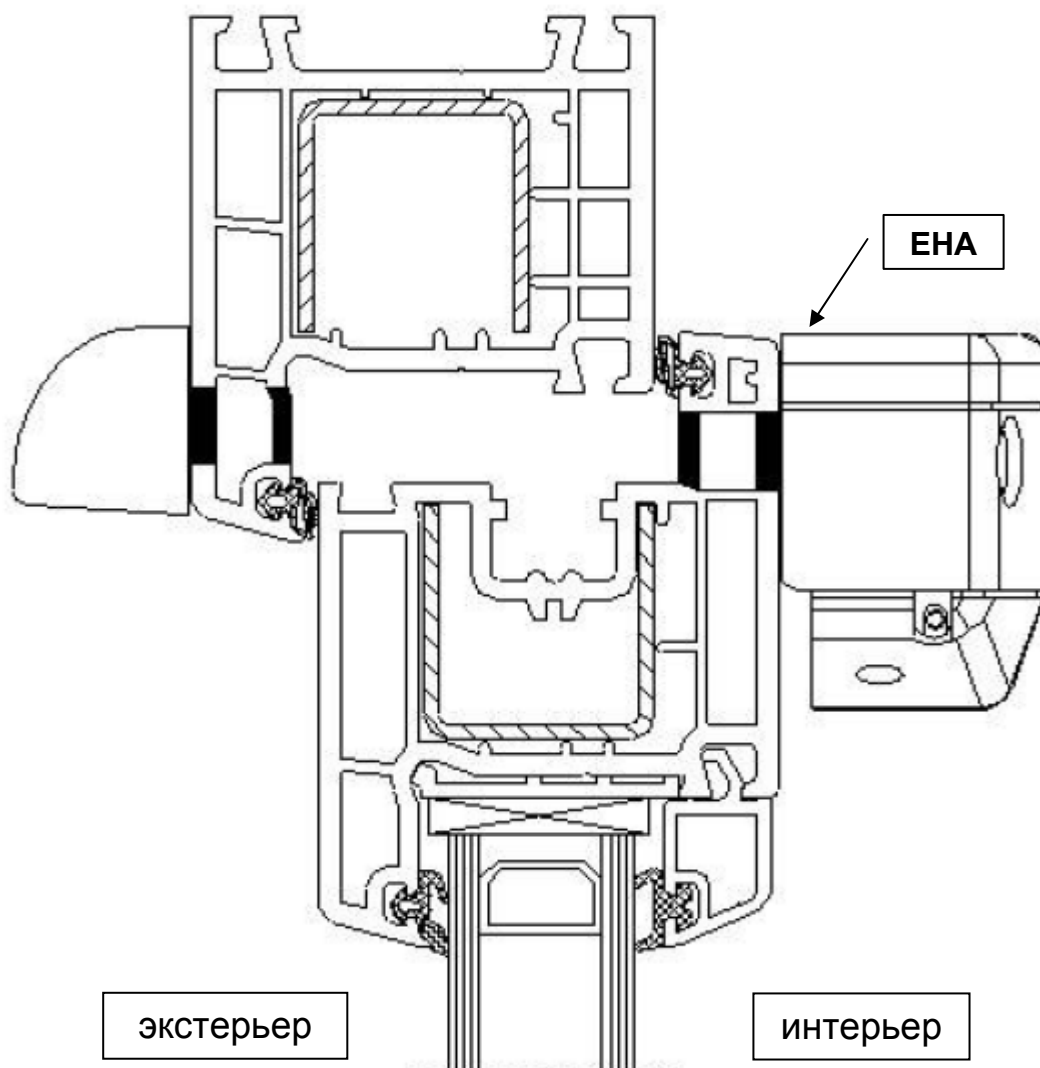

Рекомендуемые размеры технологического паза
 в притворе рама / створка

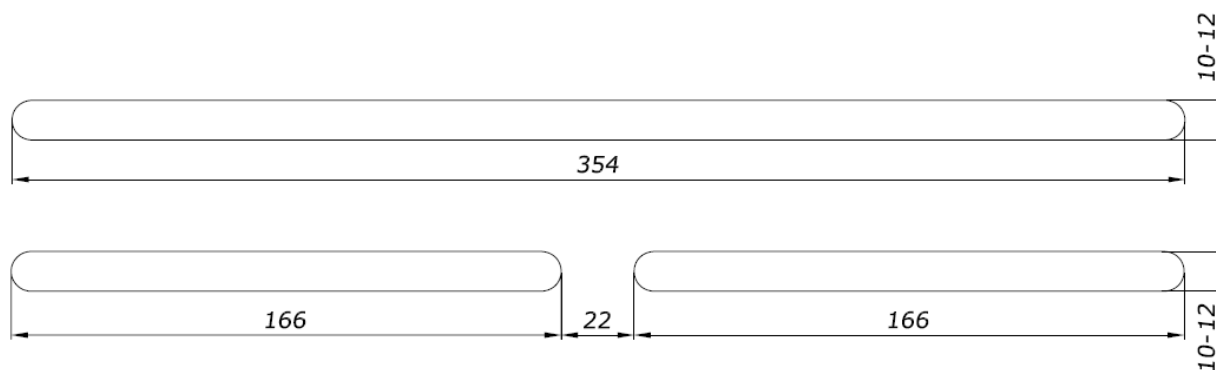

Профильная система: **ALUPLAST-IDEAL 2000**
 Наружный козырёк: Стандартный **ASAM**

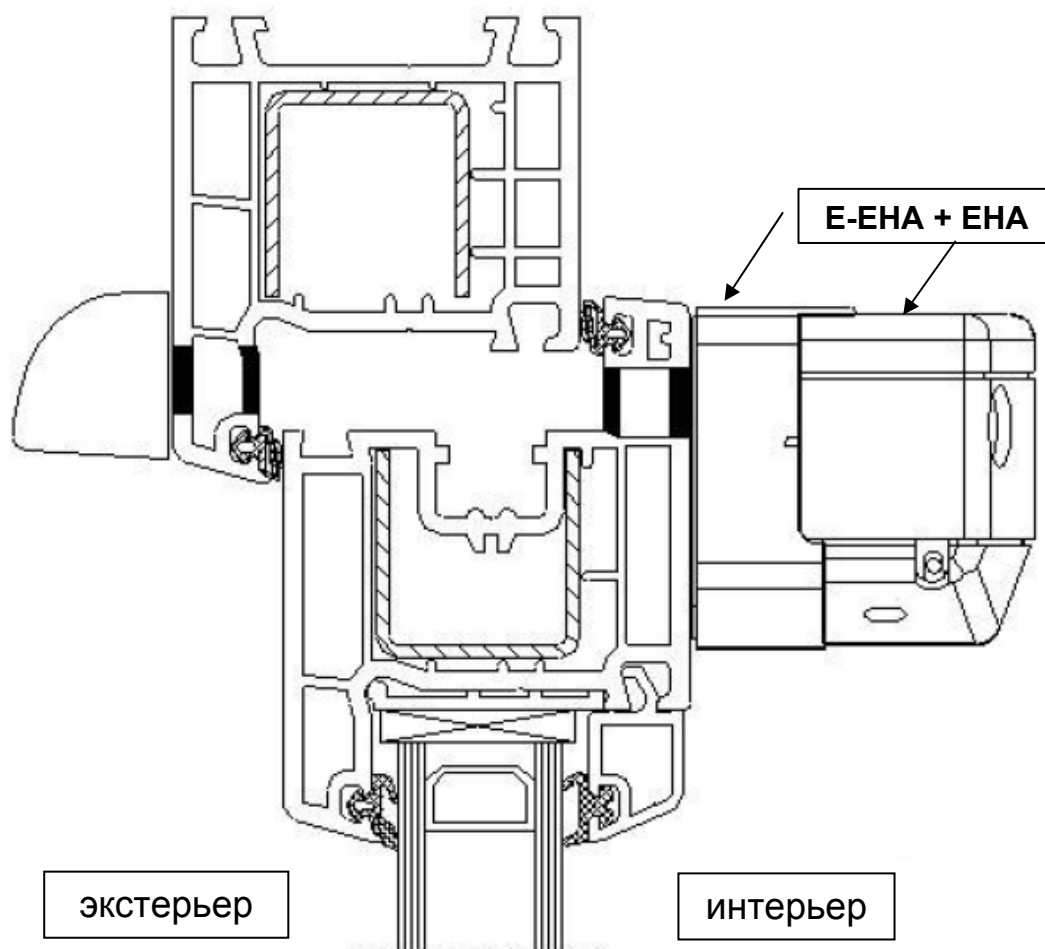

Рекомендуемые размеры технологического паза
 в притворе рама / створка

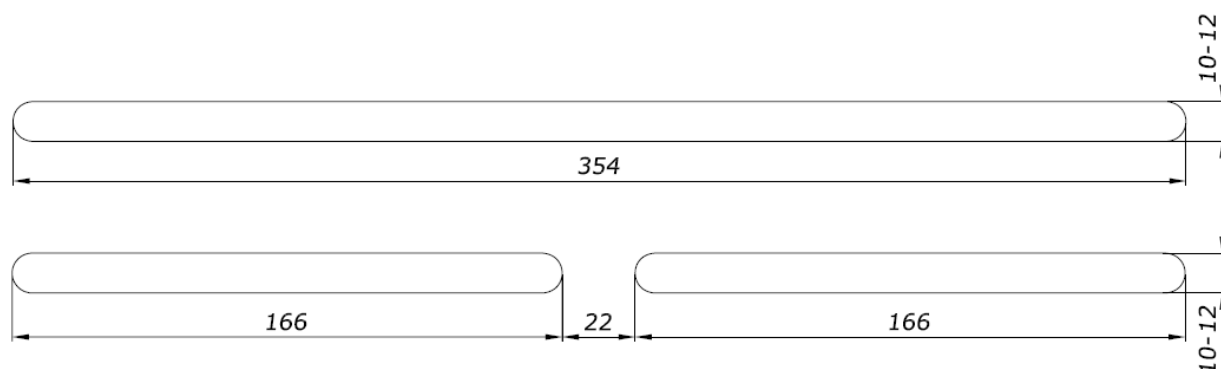

Профильная система: **ALUPLAST-IDEAL 2000**
 Наружный козырёк: **Акустический А-ЕНА**

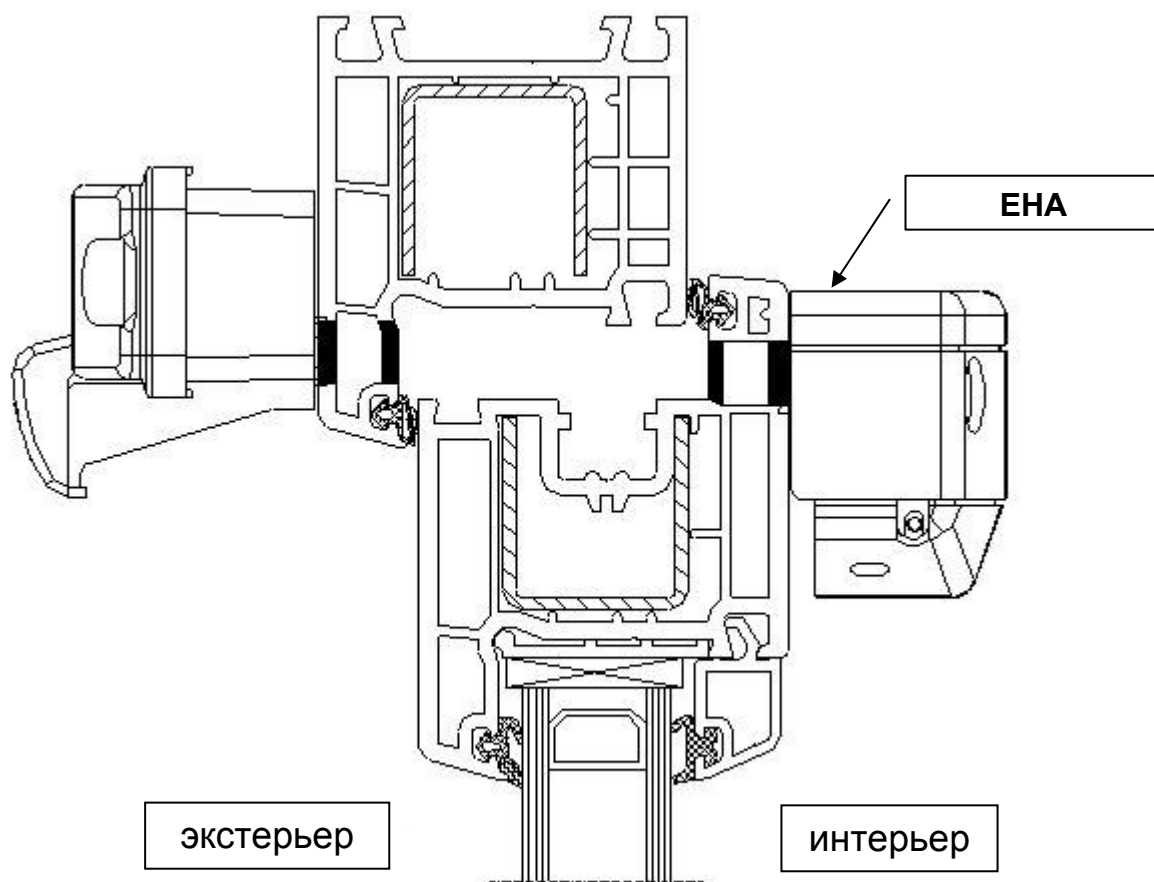

Рекомендуемые размеры технологического паза
 в притворе рама / створка

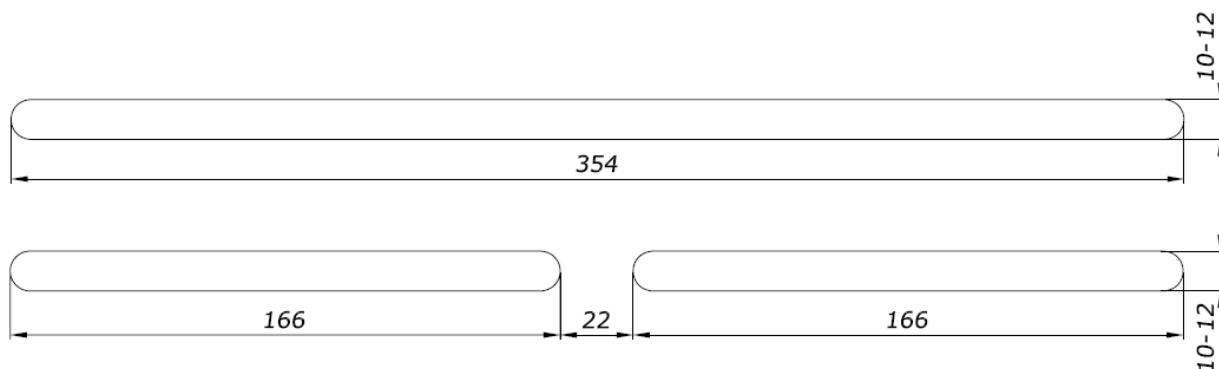

Профильная система: **ALUPLAST-IDEAL 2000**
 Наружный козырёк: **Акустический А-ЕНА**

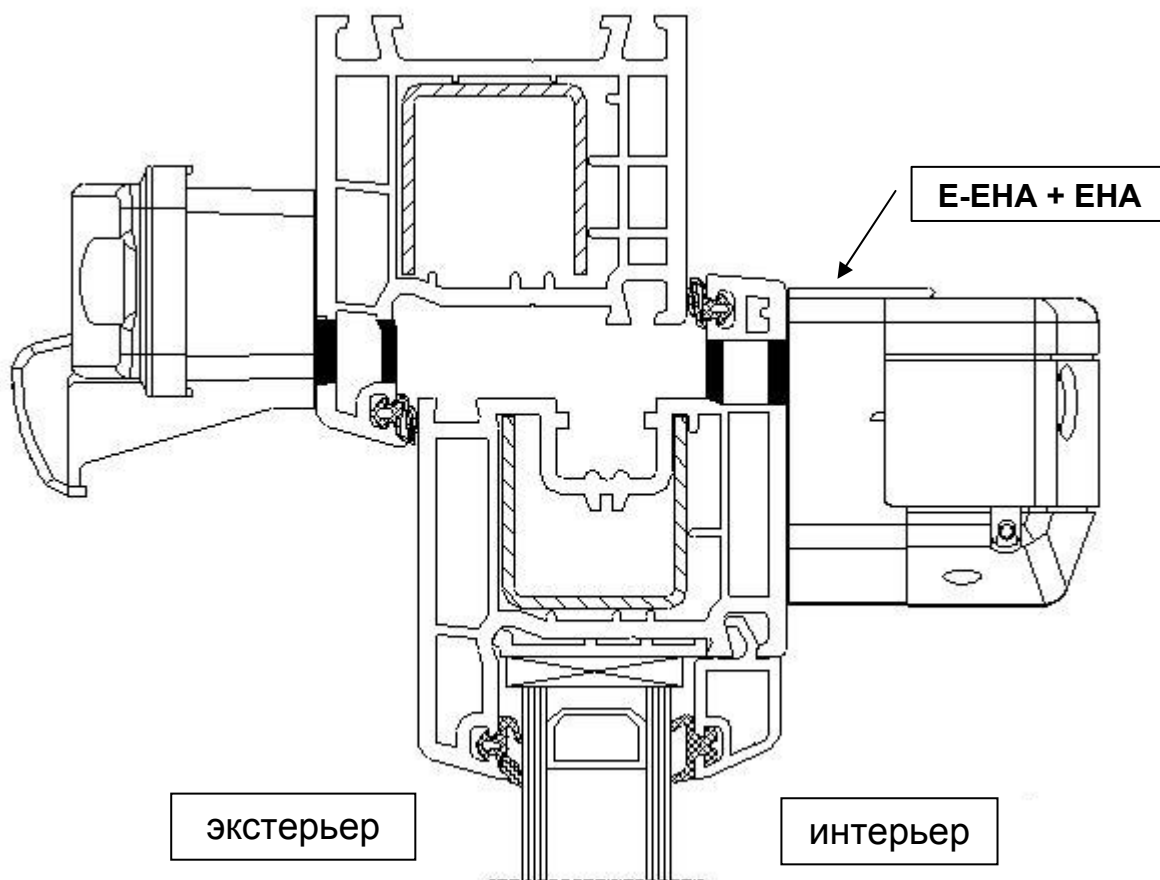

Рекомендуемые размеры технологического паза
 в притворе рама / створка

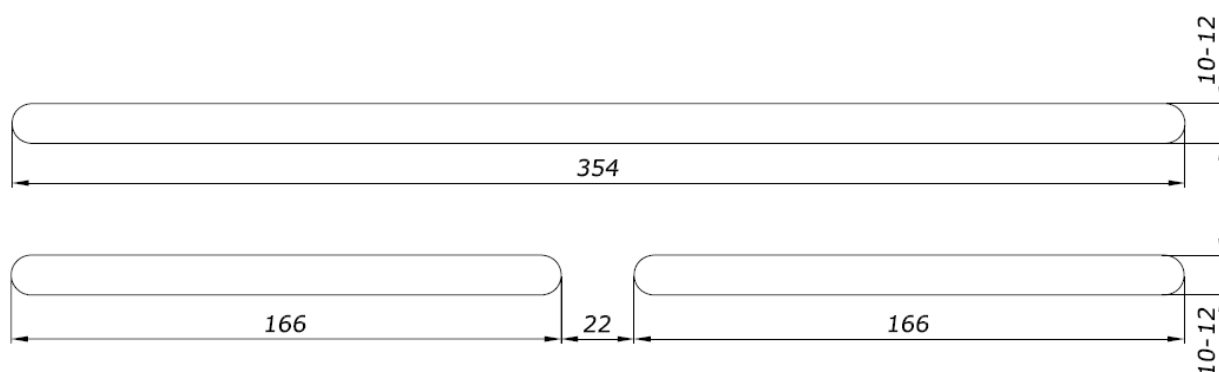

Профильная система: **ALUPLAST-IDEAL 2000**
 Наружный козырёк: **Стандартный ASAM**

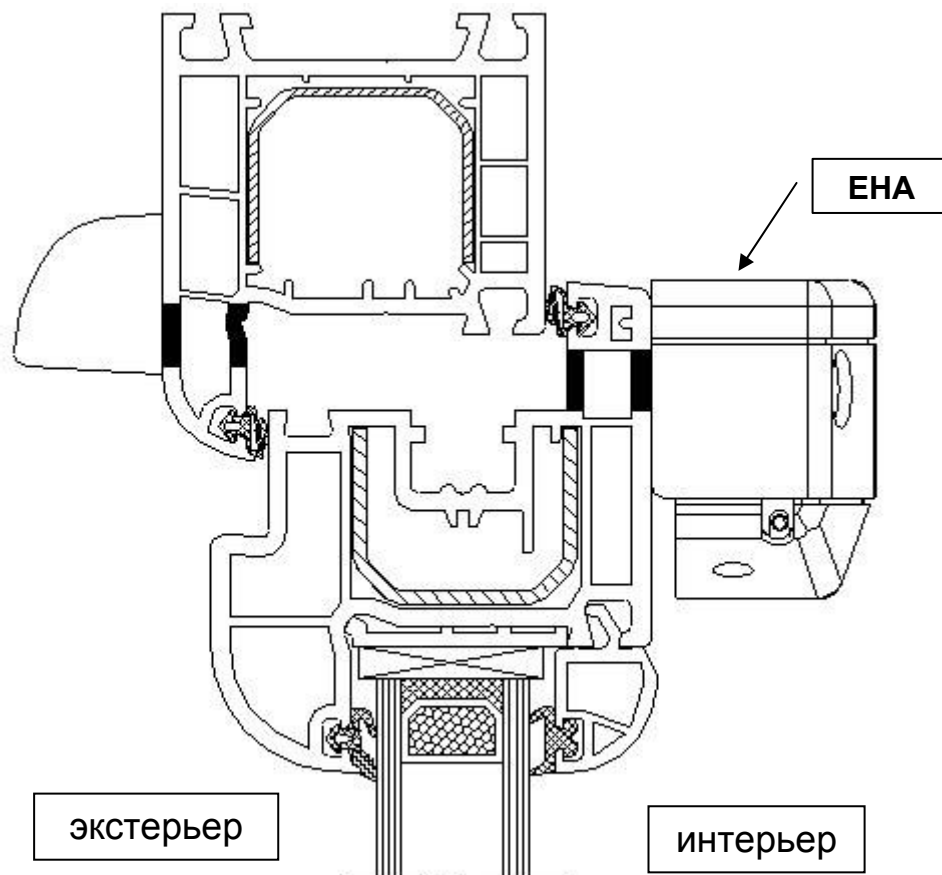

Рекомендуемые размеры технологического паза
 в притворе рама / створка

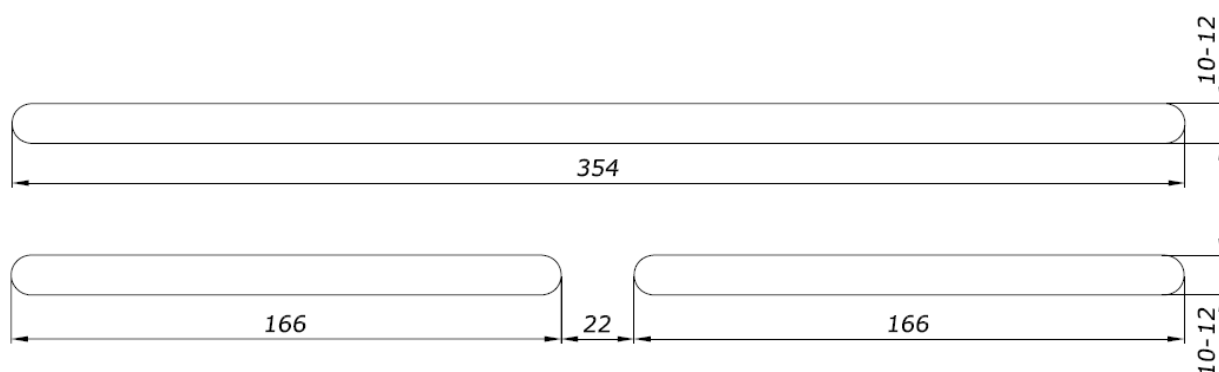

Профильная система: **ALUPLAST-IDEAL 2000**
 Наружный козырёк: **Стандартный ASAM**

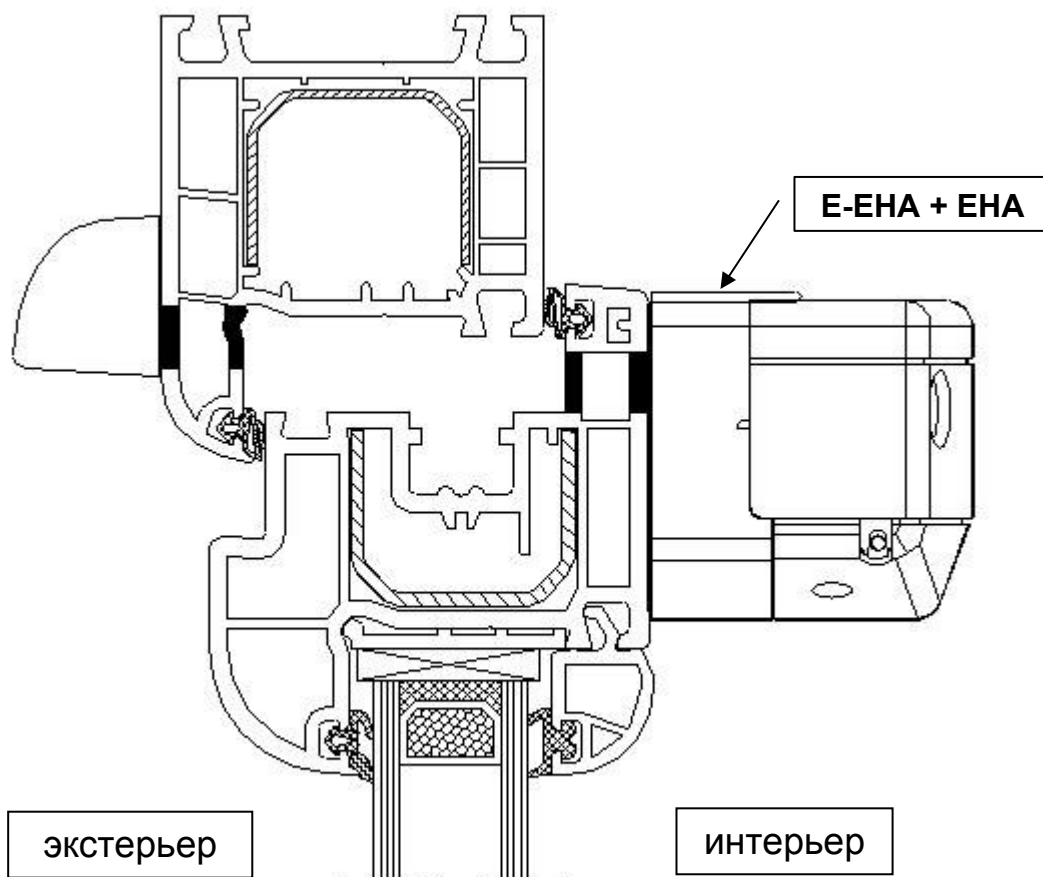

Рекомендуемые размеры технологического паза
 в притворе рама / створка

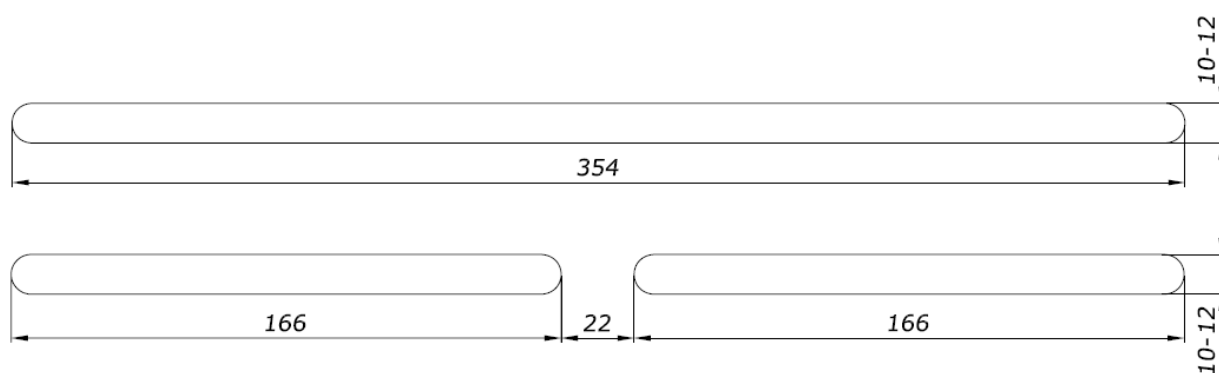

Профильная система: **ALUPLAST-IDEAL 2000**
 Наружный козырёк: **Акустический А-ЕНА**

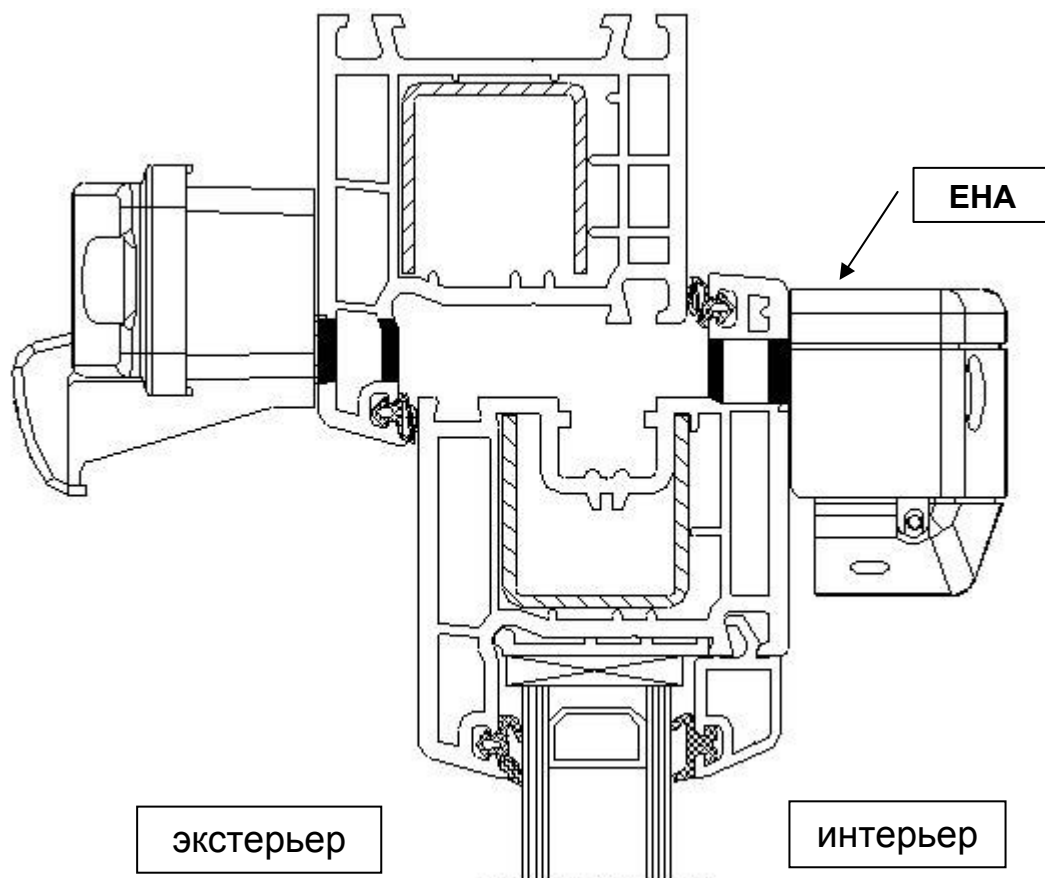

Рекомендуемые размеры технологического паза
 в притворе рама / створка

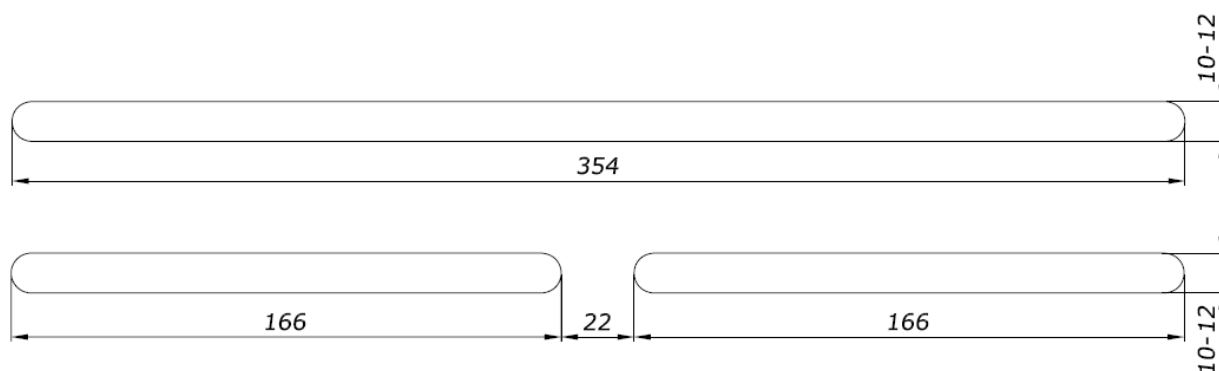

Профильная система: **ALUPLAST-IDEAL 2000**
 Наружный козырёк: **Акустический А-ЕНА**

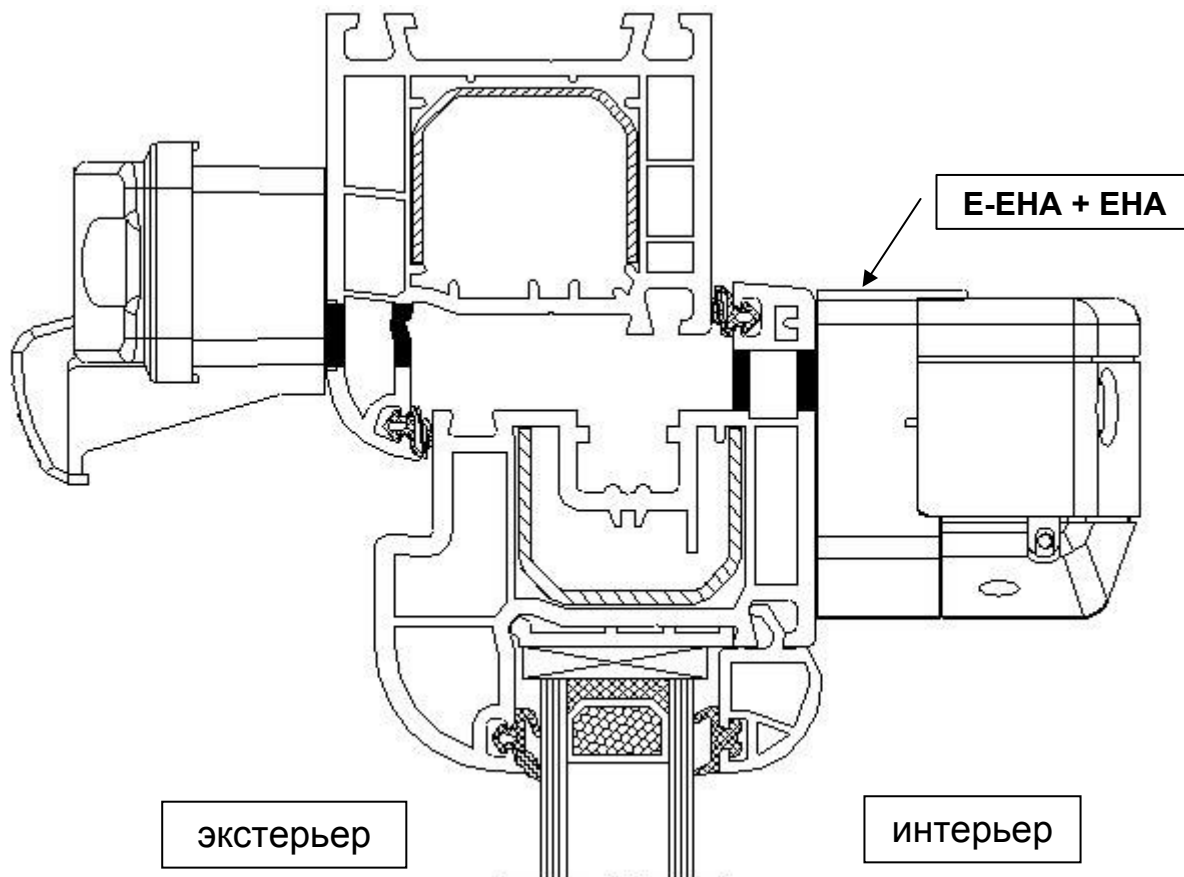

Рекомендуемые размеры технологического паза
 в притворе рама / створка

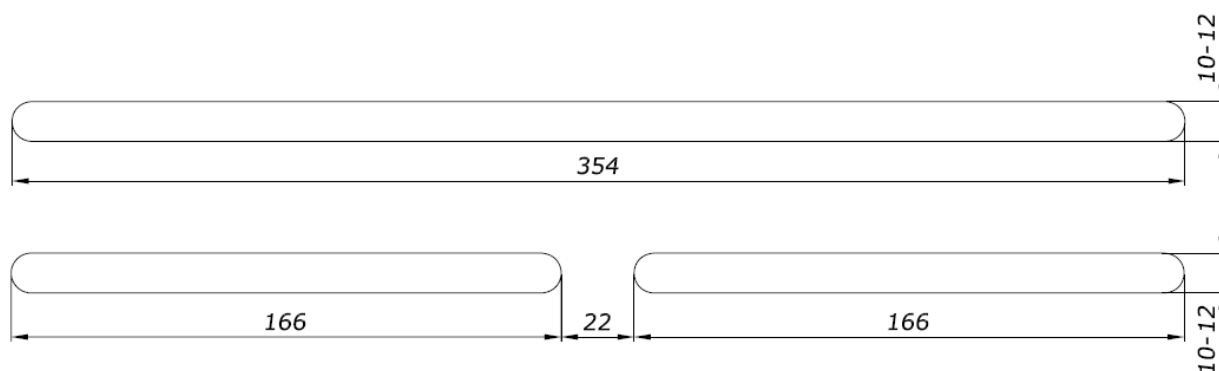

Профильная система: **ALUPLAST-IDEAL 3000**
 Наружный козырёк: **Стандартный ASAM**

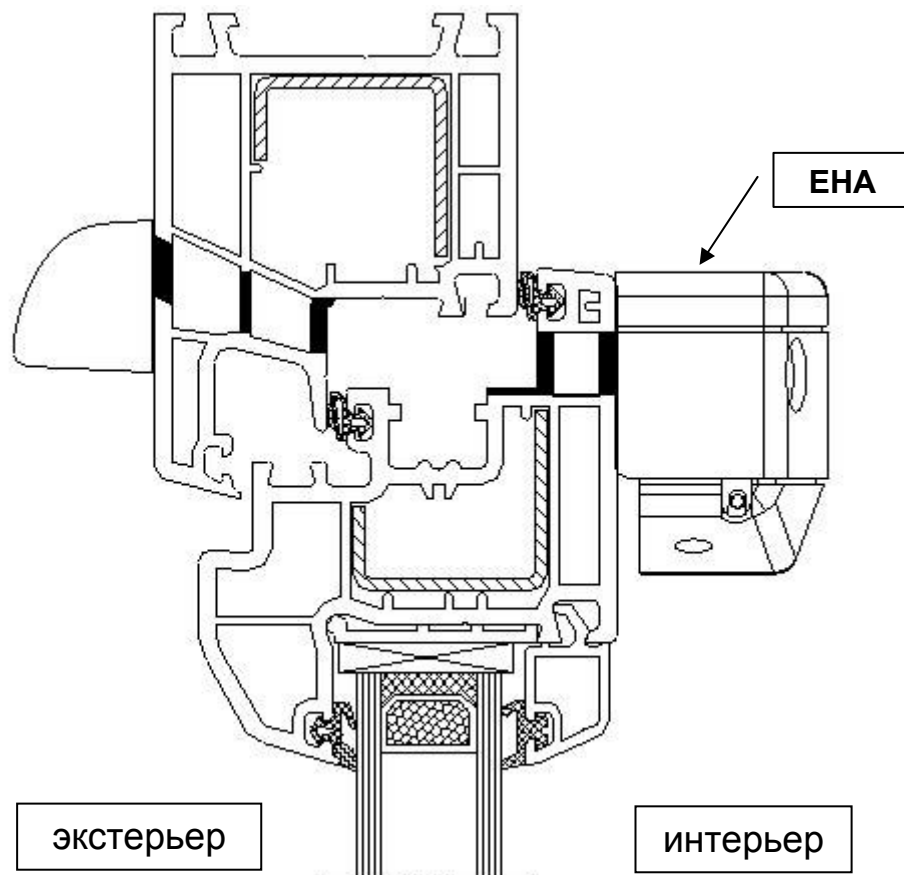

Рекомендуемые размеры технологического паза
 в притворе рама / створка

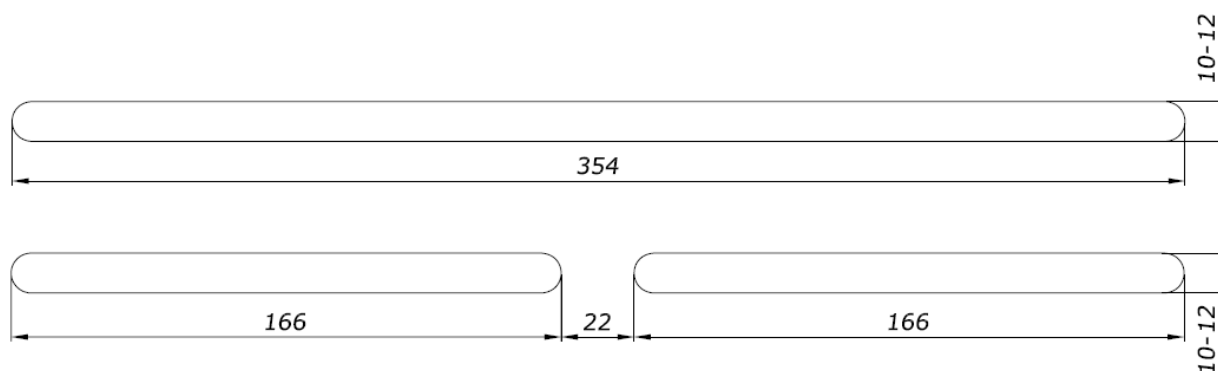

Профильная система: **ALUPLAST-IDEAL 3000**
 Наружный козырёк: **Стандартный ASAM**

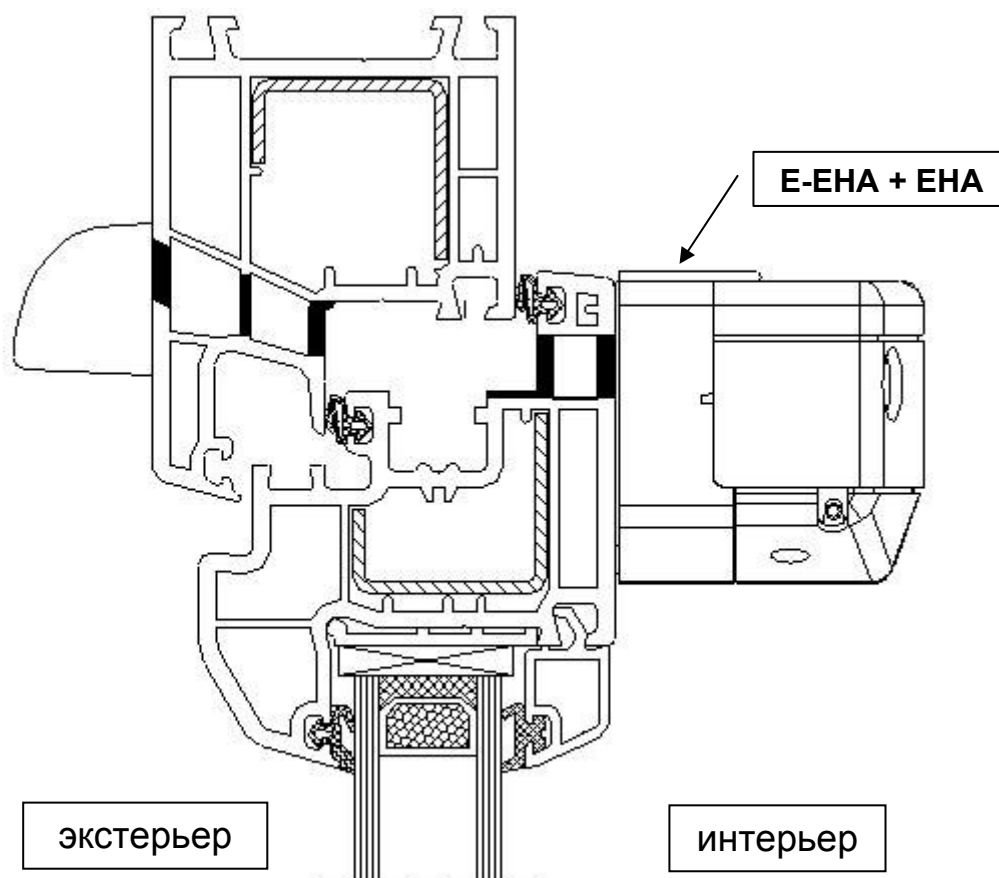

Рекомендуемые размеры технологического паза
 в притворе рама / створка

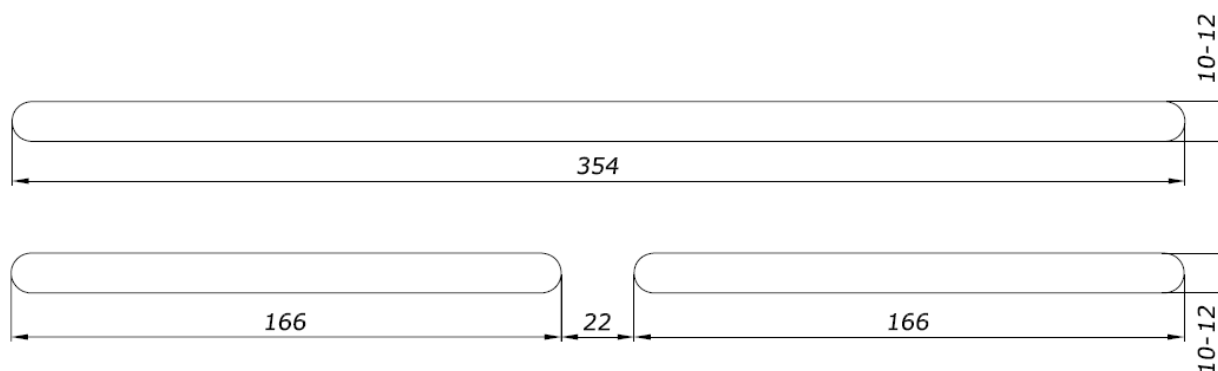

Профильная система: **ALUPLAST-IDEAL 3000**
 Наружный козырёк: **Акустический А-ЕНА**

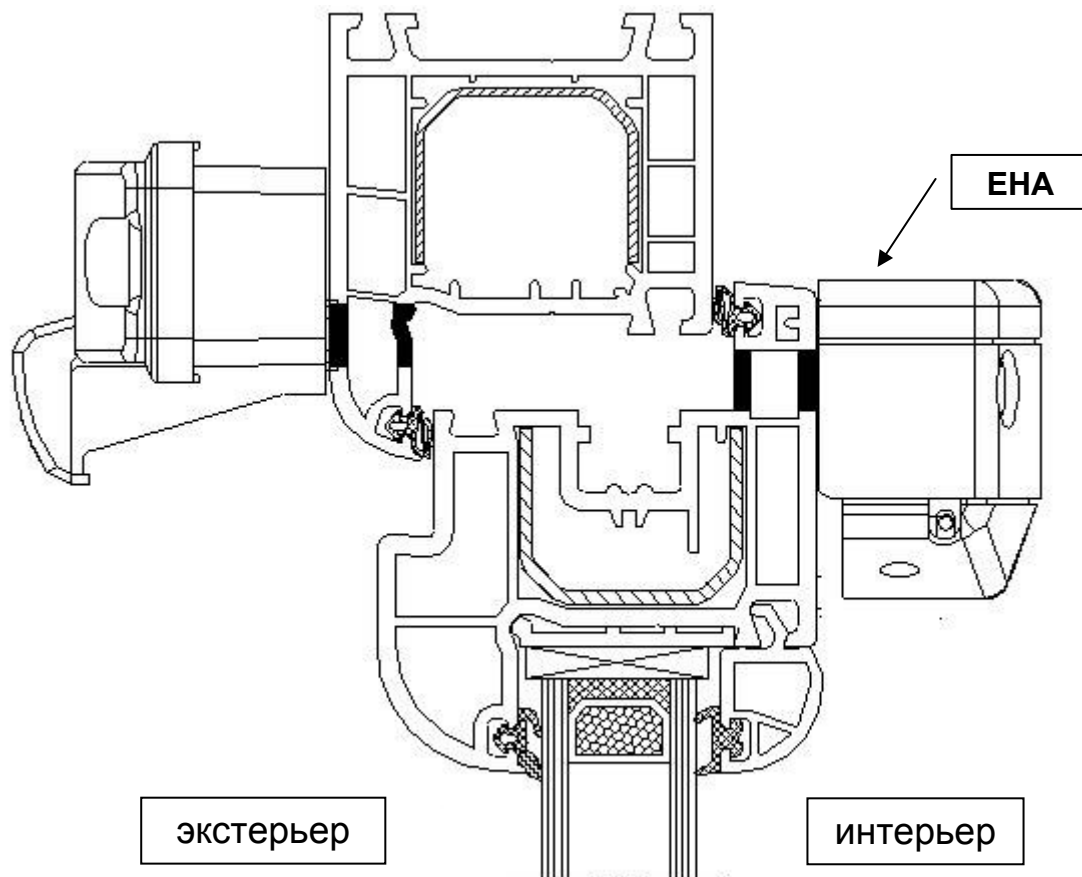

Рекомендуемые размеры технологического паза
 в притворе рама / створка

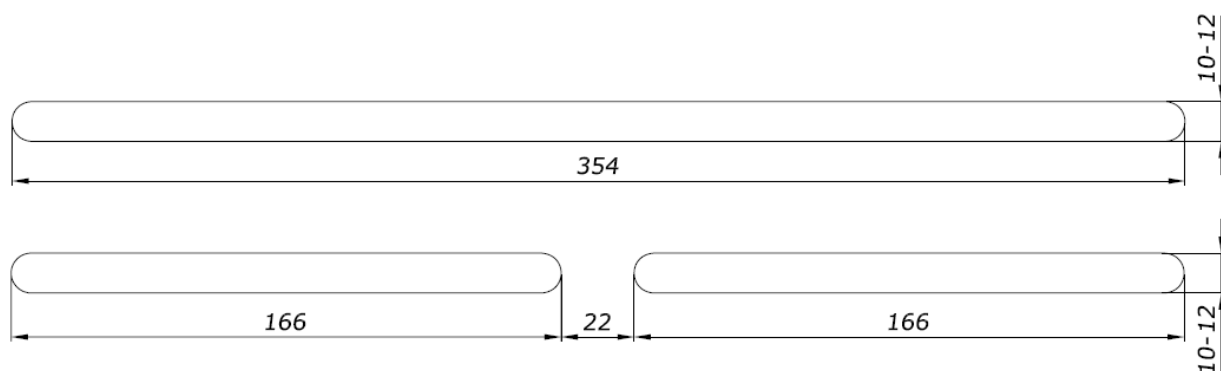

Профильная система: **ALUPLAST-IDEAL 4000**
 Наружный козырёк: **Стандартный ASAM**

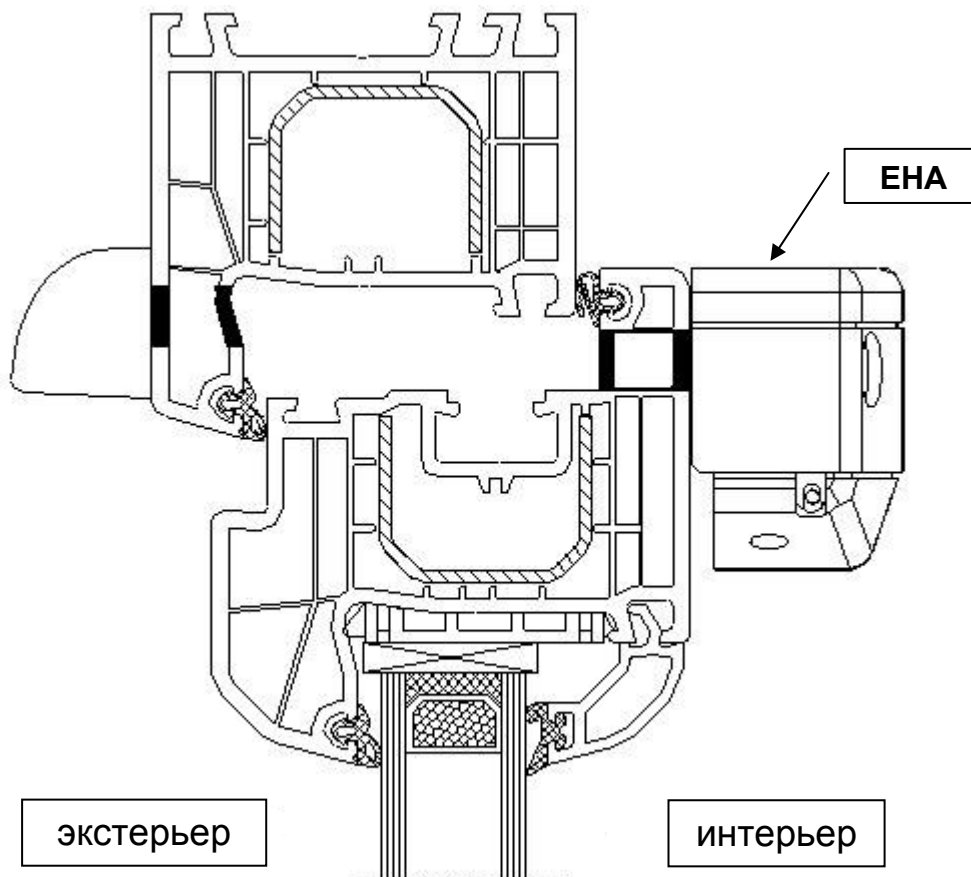

Рекомендуемые размеры технологического паза
 в притворе рама / створка

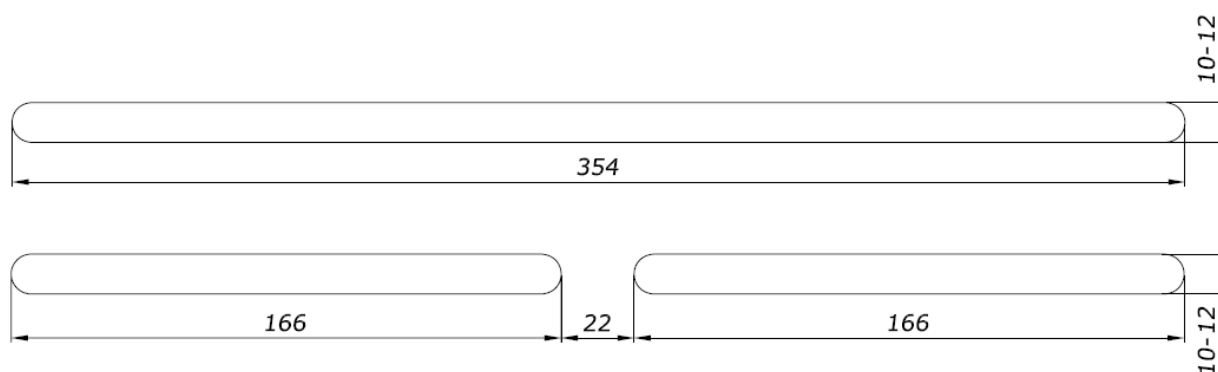

Профильная система: **ALUPLAST-IDEAL 4000**
 Наружный козырёк: **Стандартный ASAM**

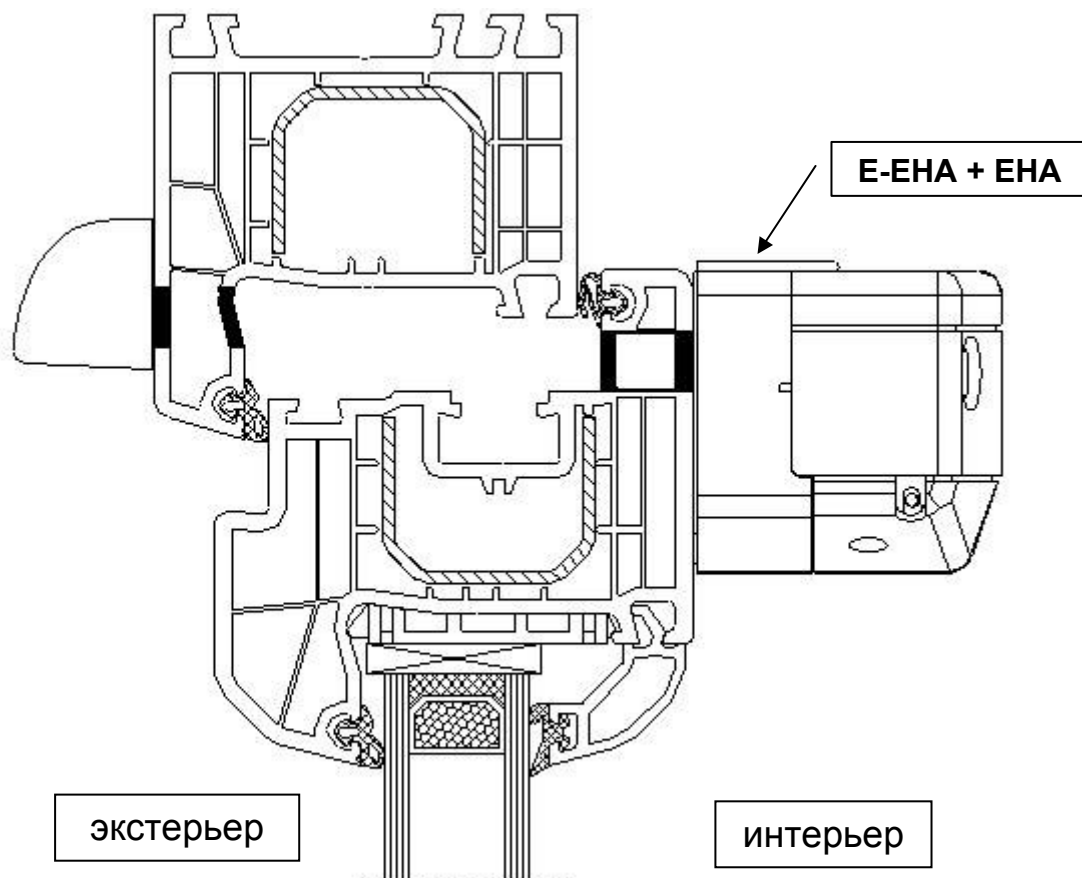

Рекомендуемые размеры технологического паза
 в притворе рама / створка

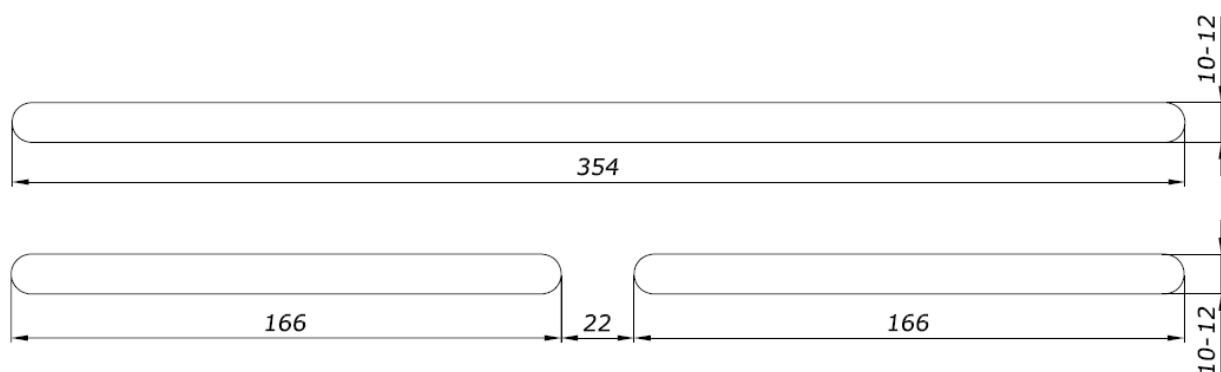

Профильная система: **ALUPLAST-IDEAL 4000**
 Наружный козырёк: **Акустический А-ЕНА**

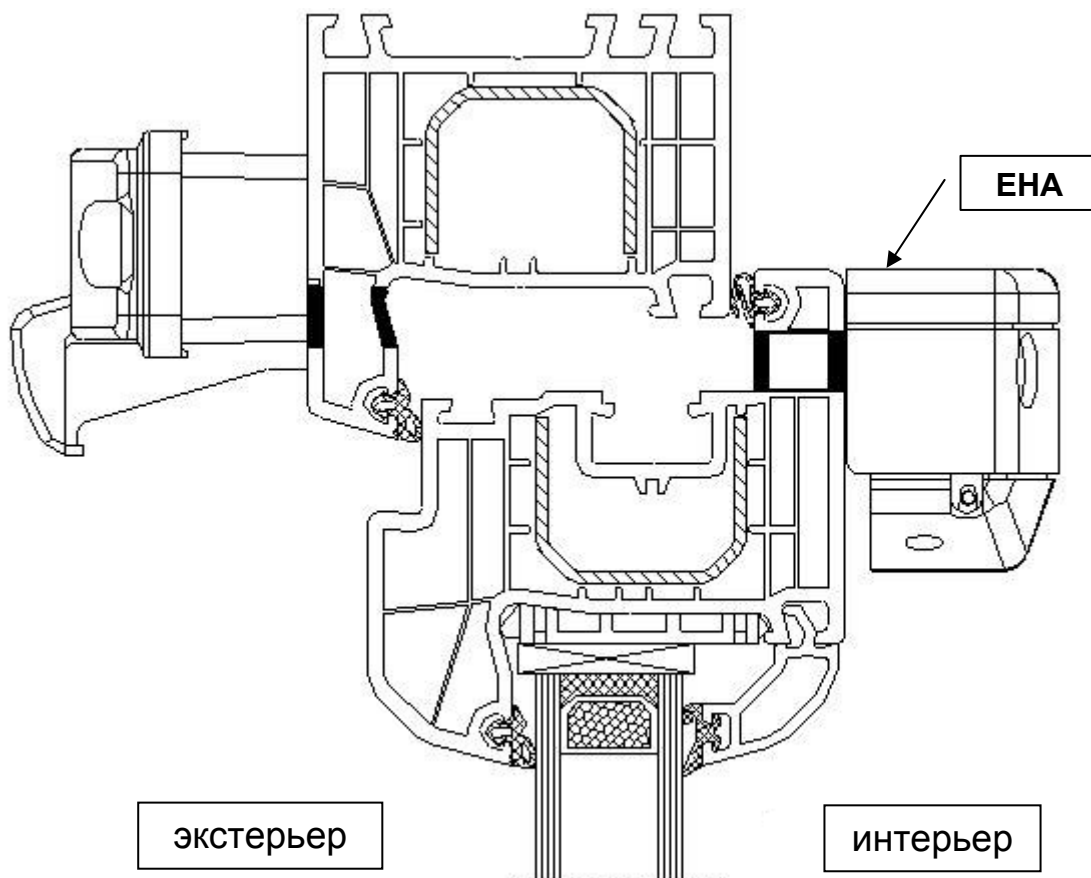

Рекомендуемые размеры технологического паза
 в притворе рама / створка

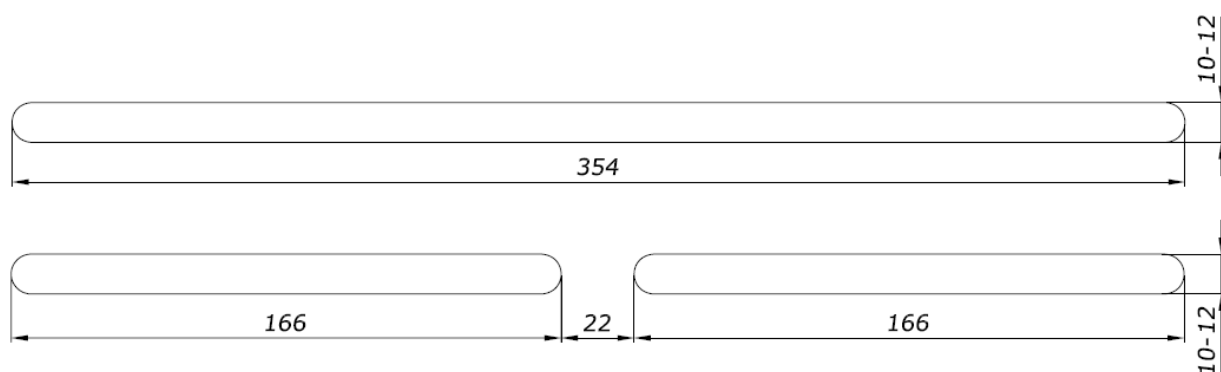

Профильная система: **ALUPLAST-IDEAL 4000**
 Наружный козырёк: **Акустический А-ЕНА**

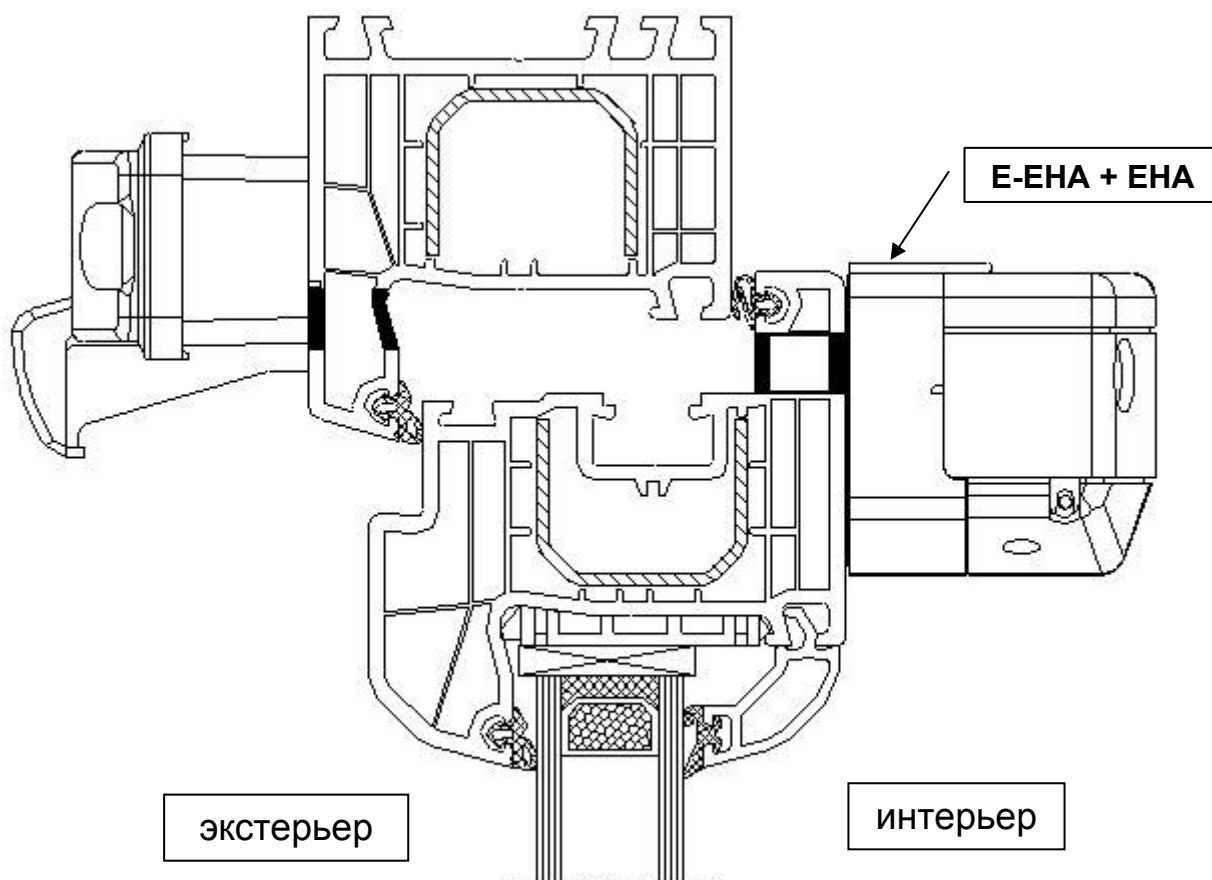

Рекомендуемые размеры технологического паза
 в притворе рама / створка

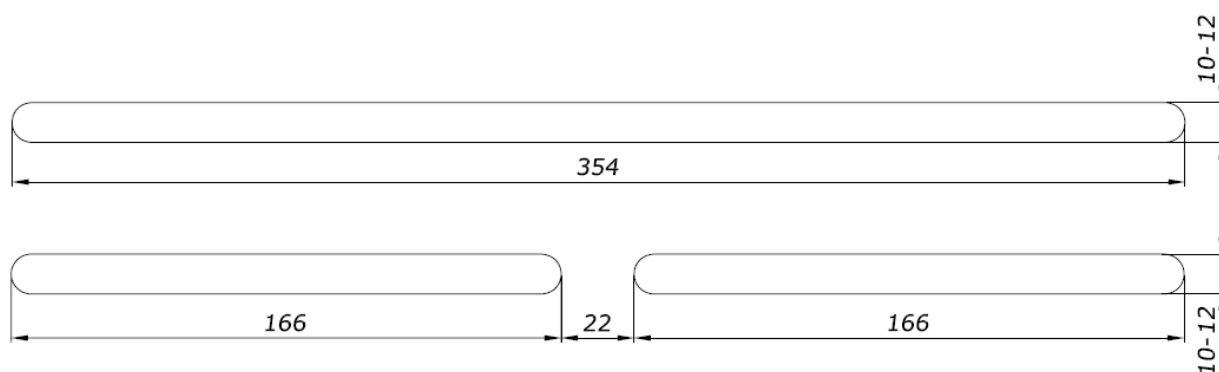

Профильная система: **ALUPLAST-IDEAL 5000**
 Наружный козырёк: **Стандартный ASAM**

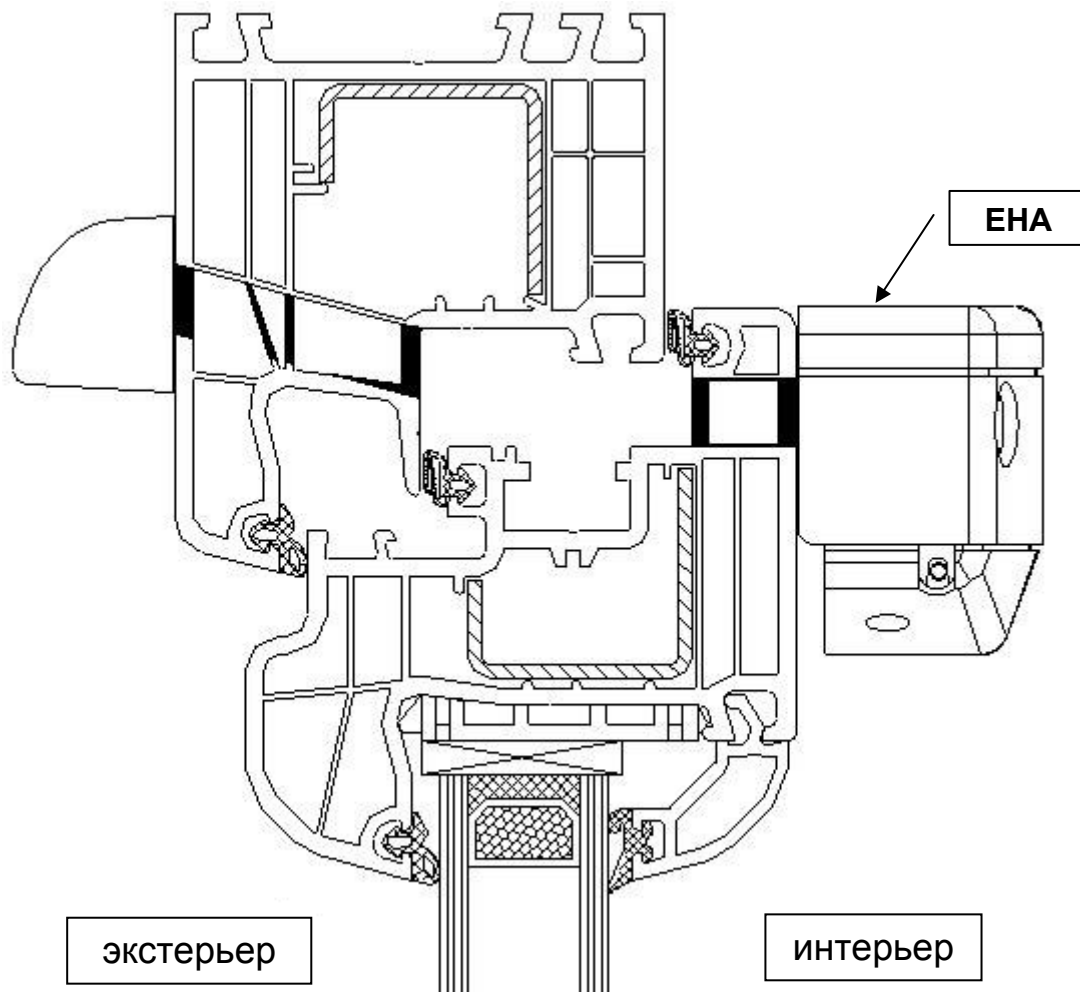

Рекомендуемые размеры технологического паза
 в притворе рама / створка

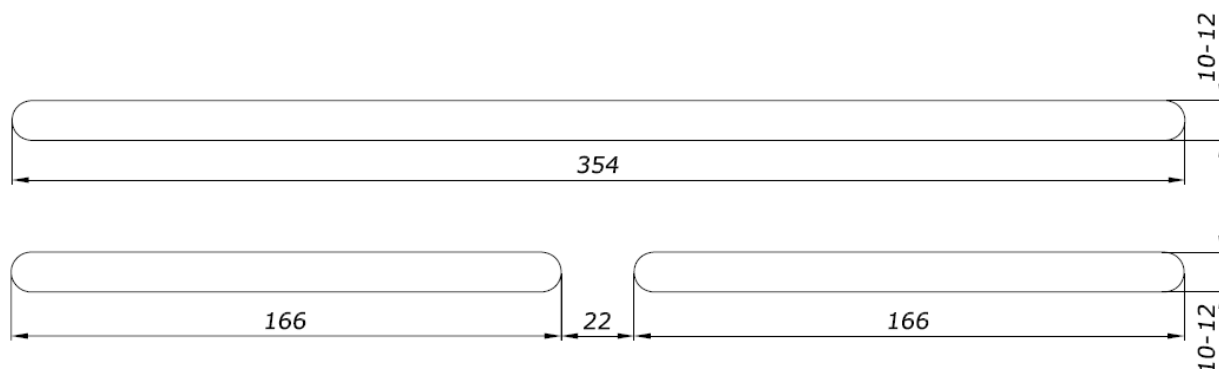

Профильная система: **ALUPLAST-IDEAL 5000**
 Наружный козырёк: **Стандартный ASAM**

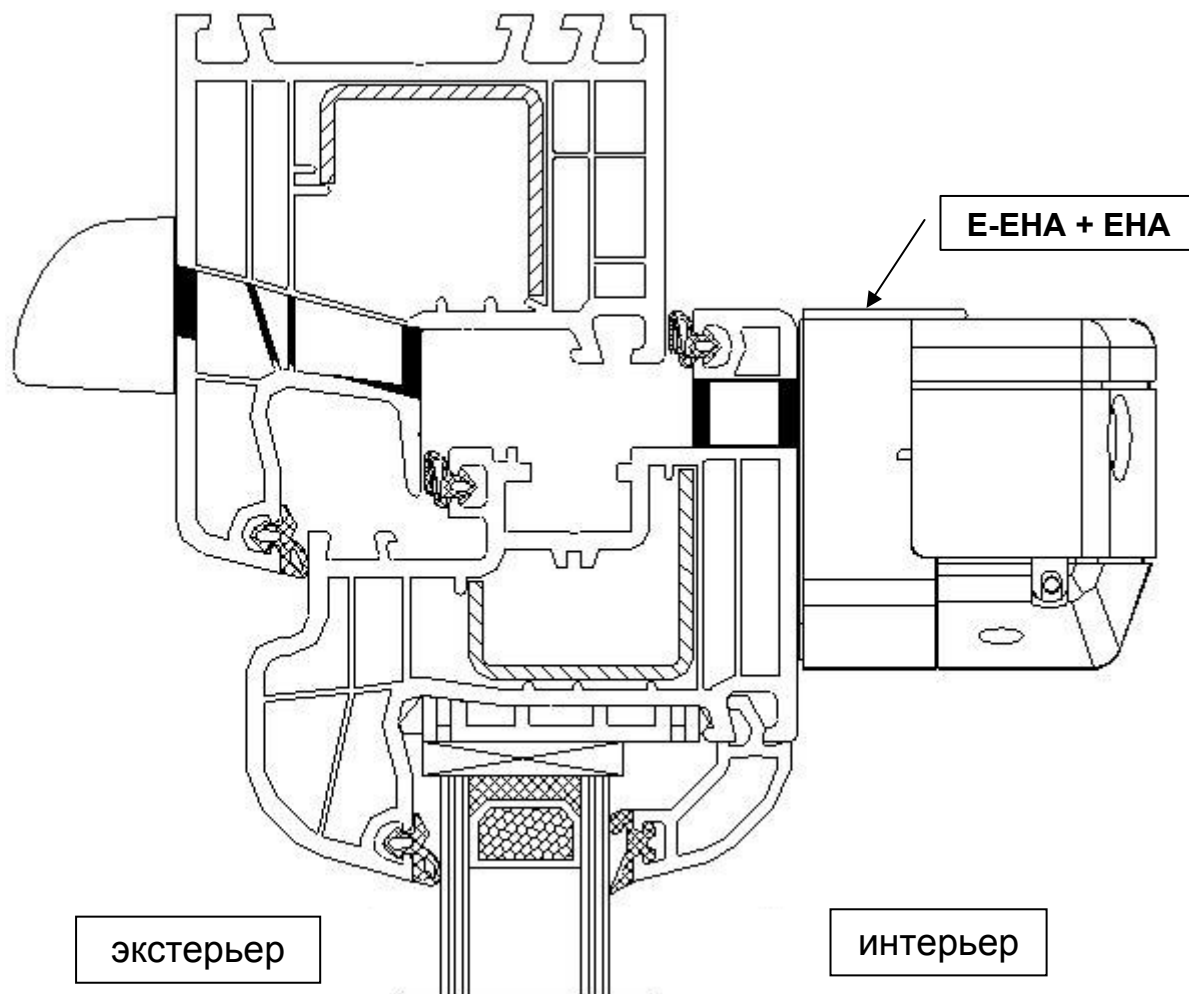

Рекомендуемые размеры технологического заза
 в притворе рама / створка

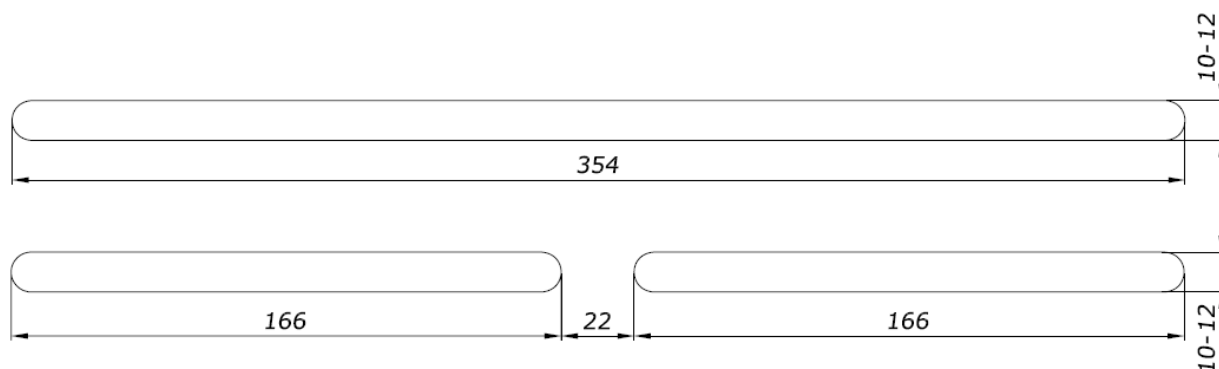

Профильная система: **ALUPLAST-IDEAL 5000**
 Наружный козырёк: **Акустический А-ЕНА**

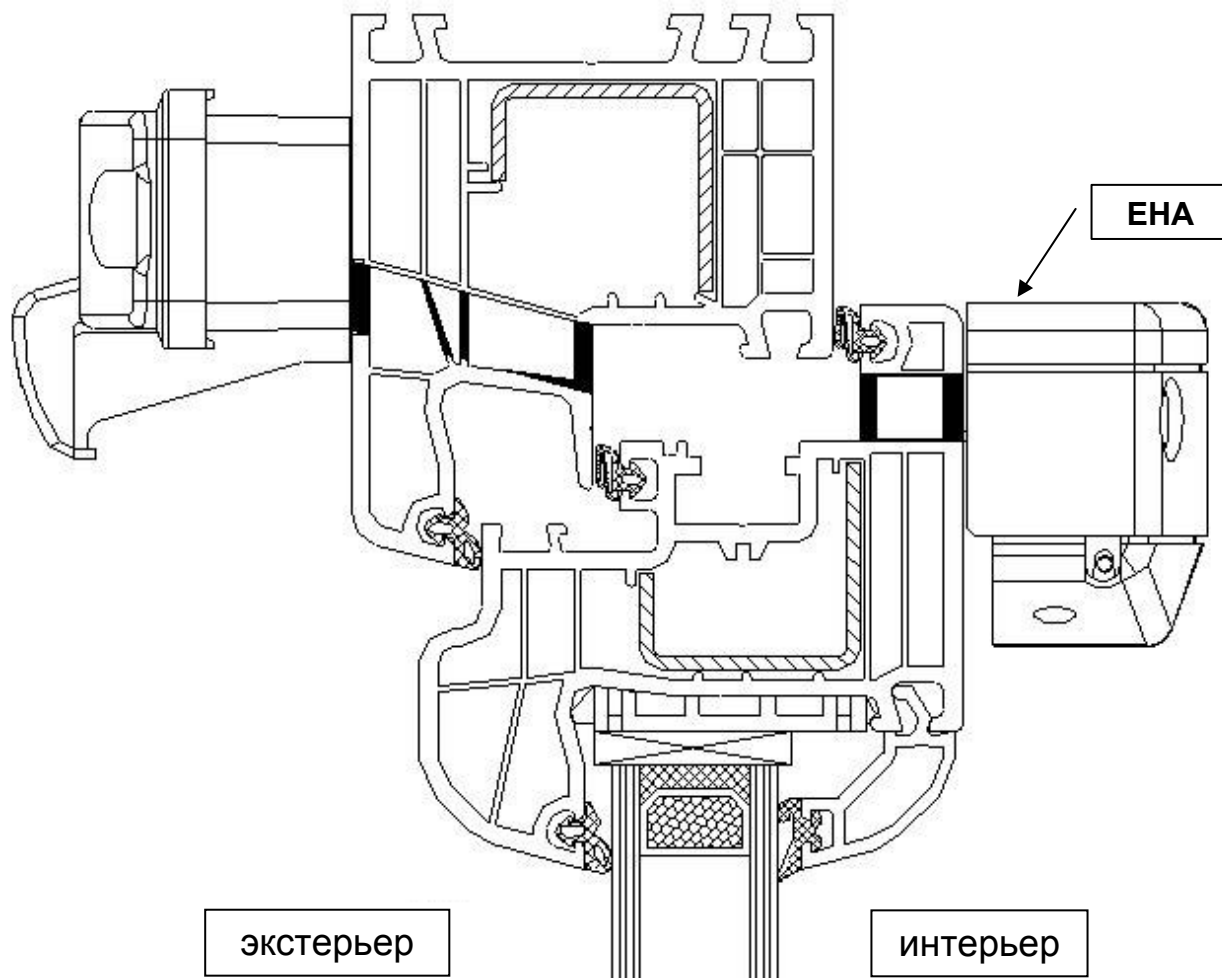

Рекомендуемые размеры технологического паза
 в притворе рама / створка

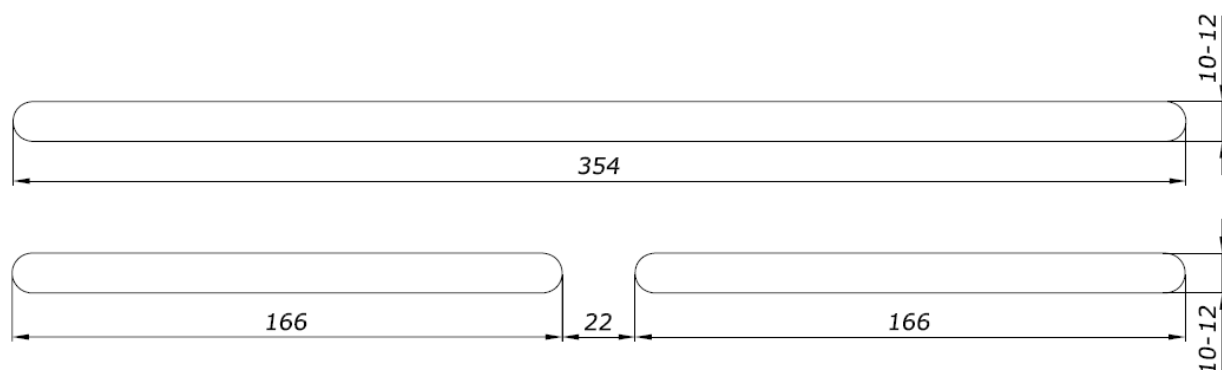

Профильная система: **ALUPLAST-IDEAL 5000**
 Наружный козырёк: **Акустический А-ЕНА**

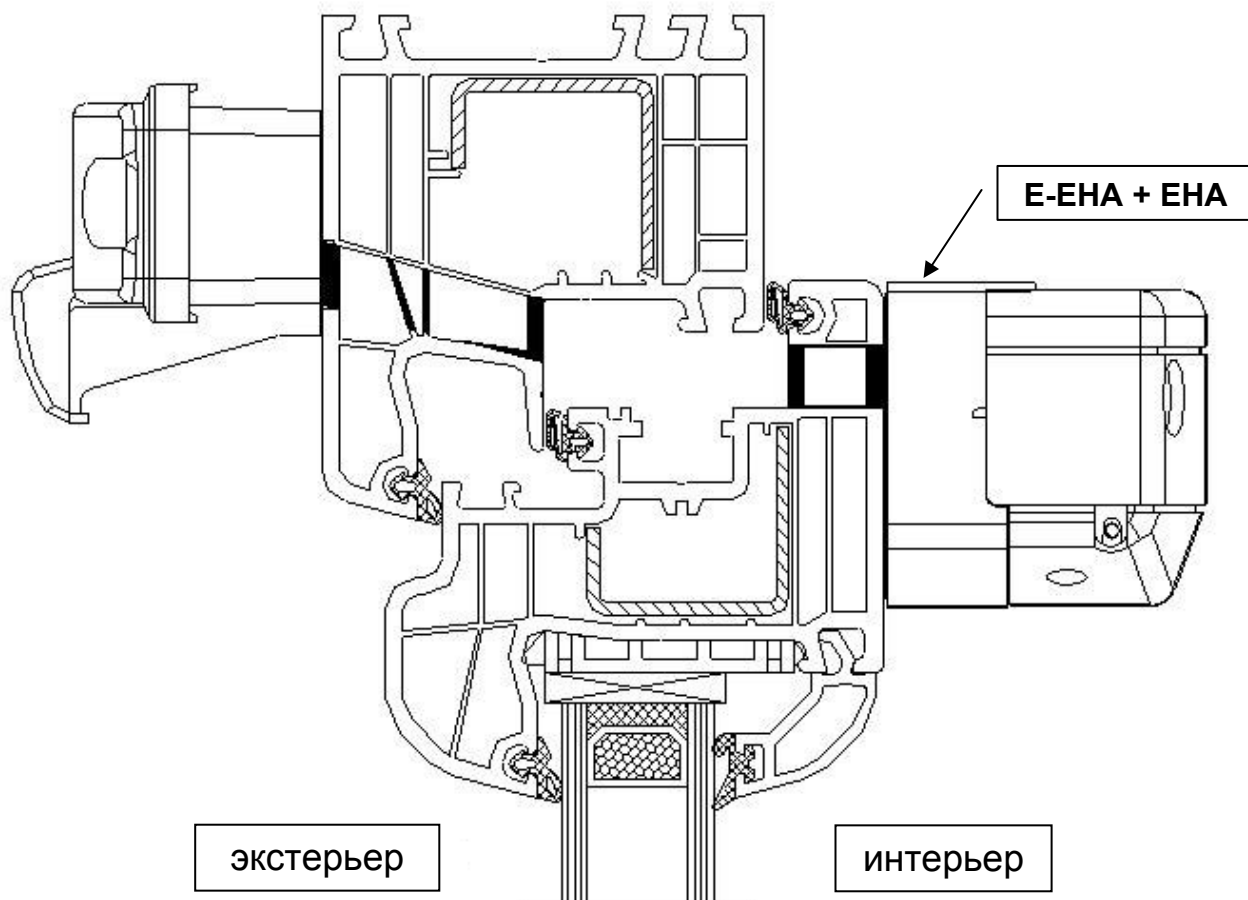

Рекомендуемые размеры технологического паза
 в притворе рама / створка

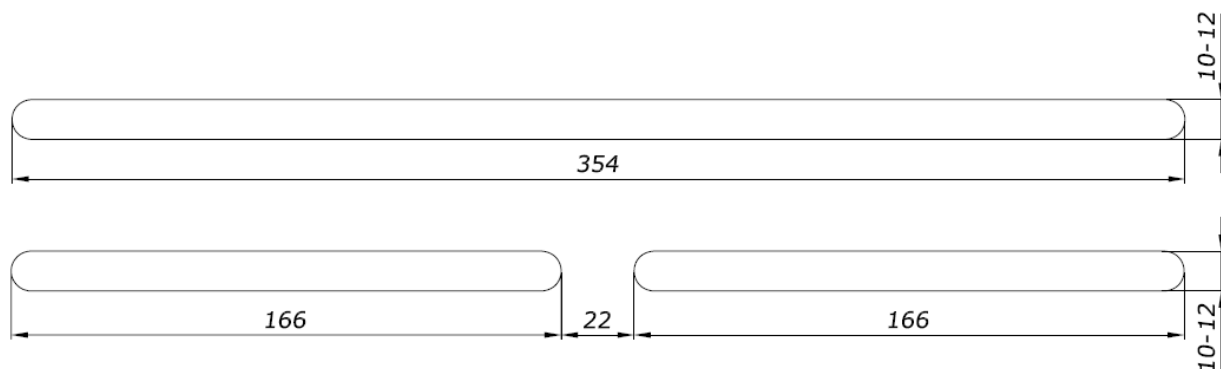

Профильная система: **MONTEX**
 Наружный козырёк: **Стандартный ASAM**

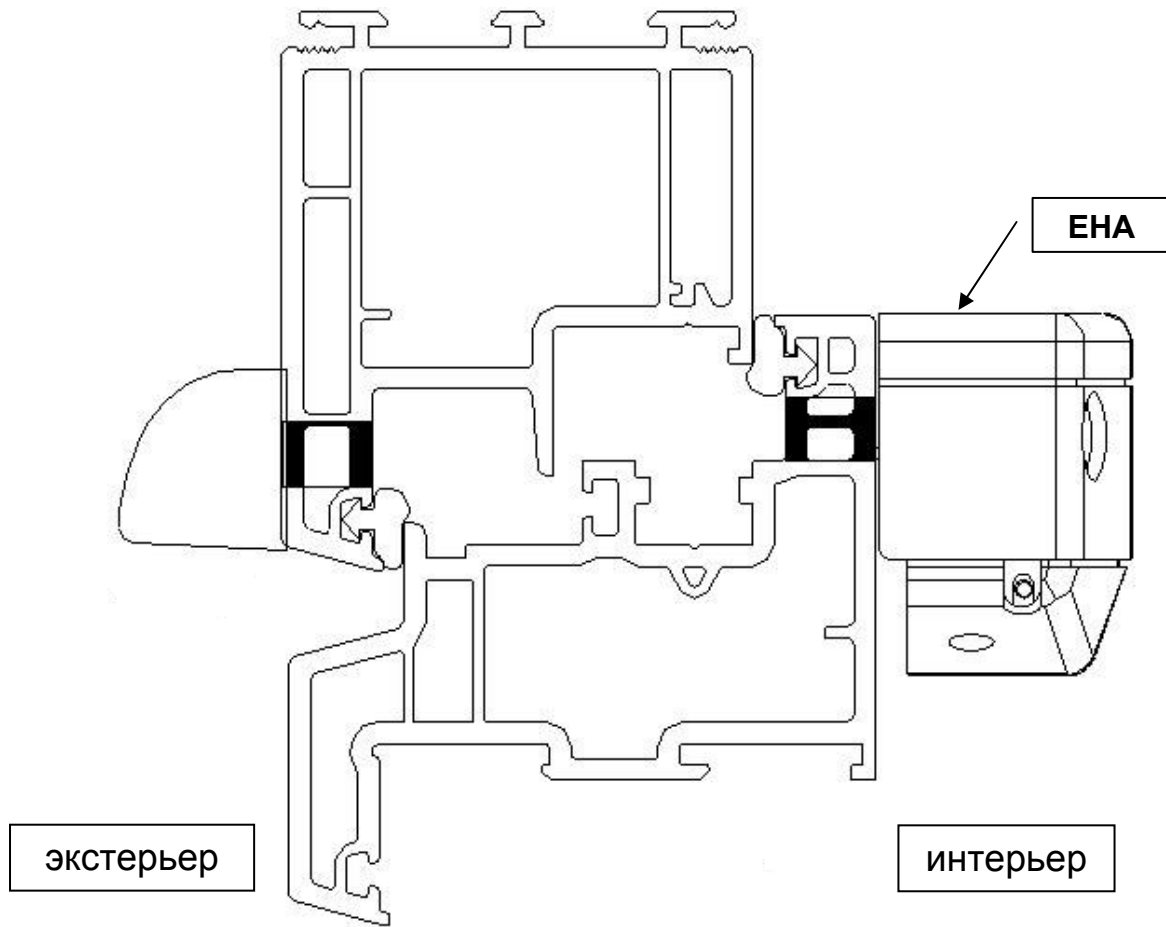

Рекомендуемые размеры технологического паза
 в притворе рама / створка

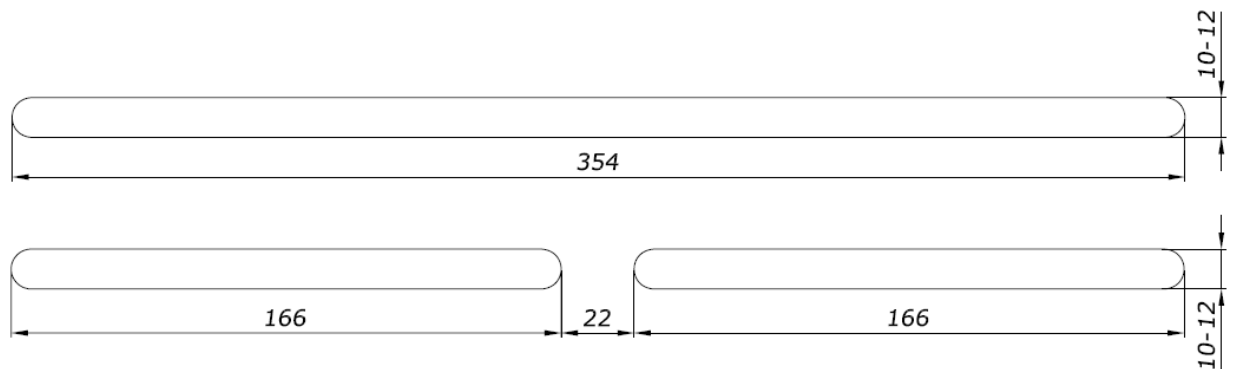

Профильная система: **MONTEX**
 Наружный козырёк: **Стандартный ASAM**

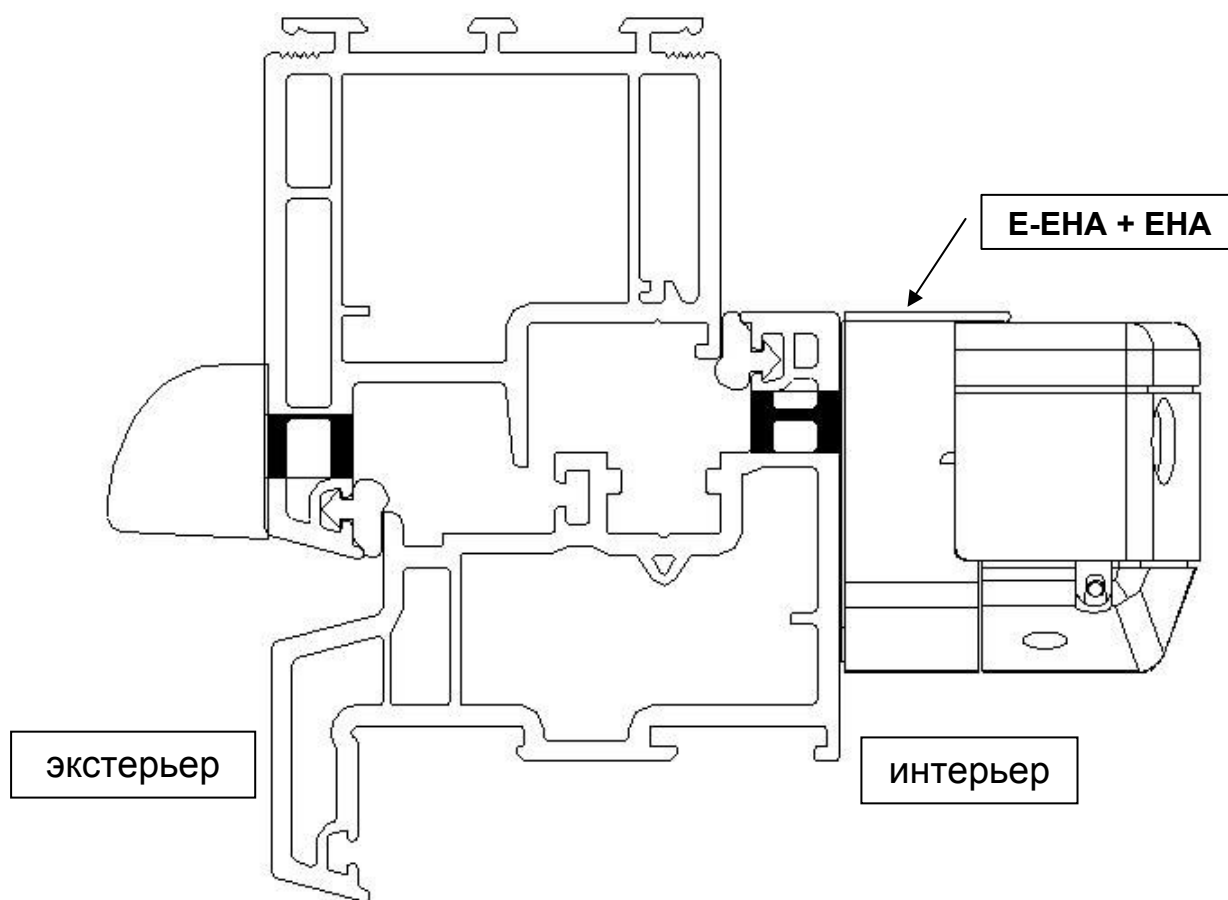

Рекомендуемые размеры технологического паза
 в притворе рама / створка

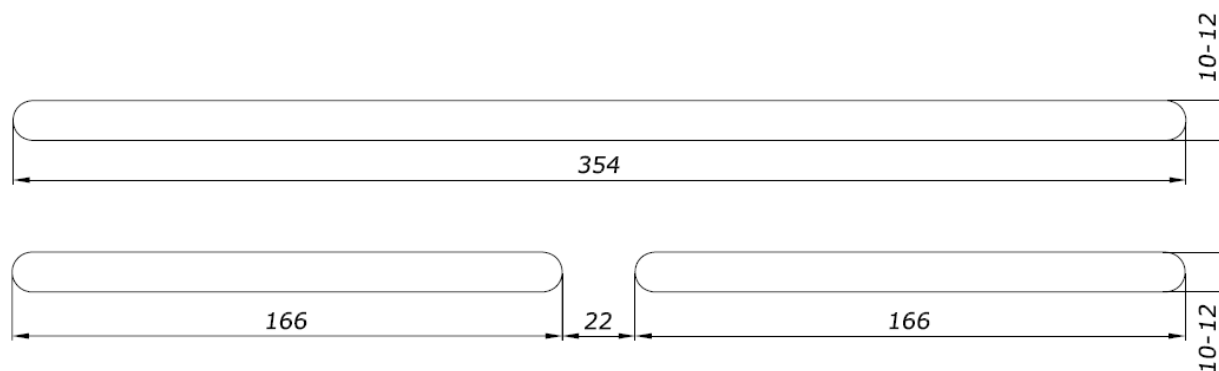

Профильная система: **MONTEX**
 Наружный козырёк: **Стандартный А-ЕНА**

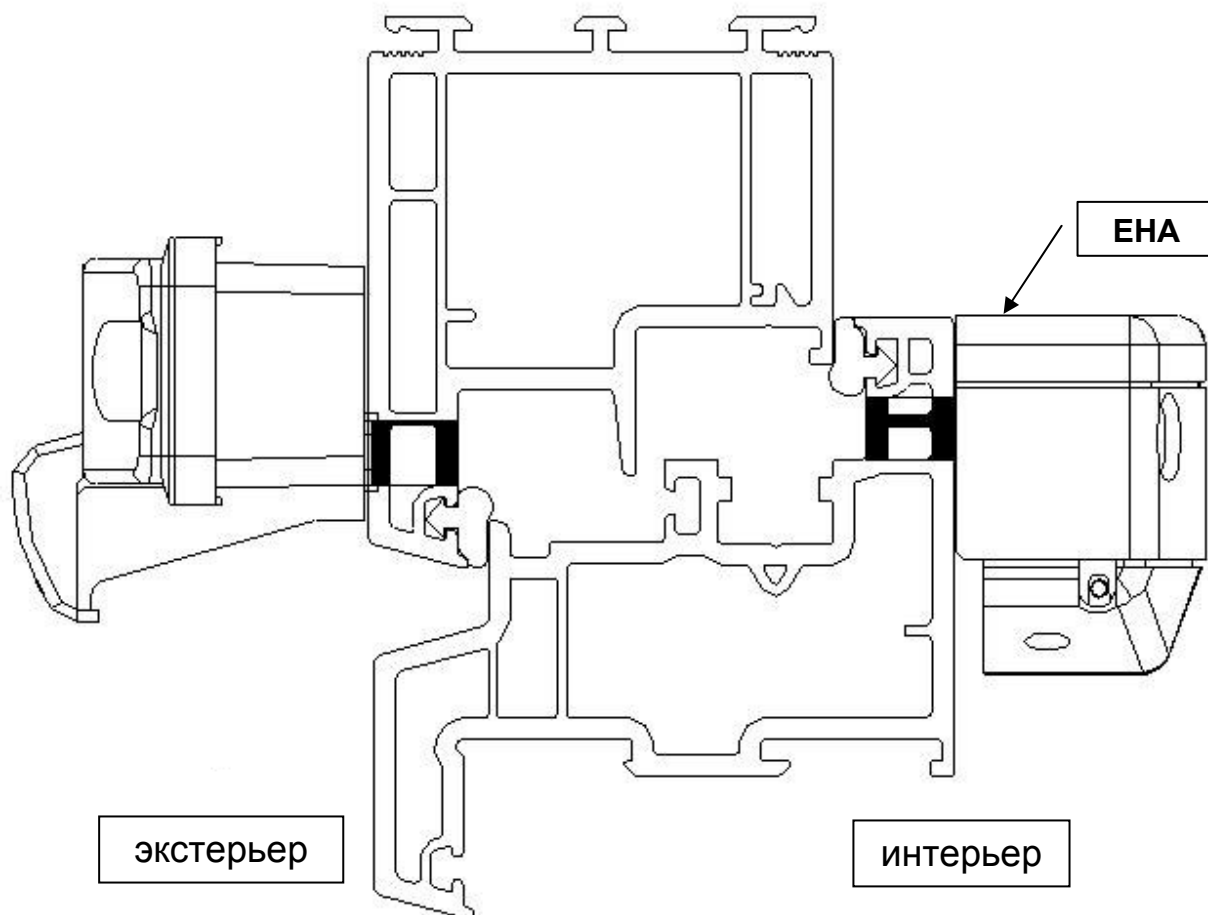

Рекомендуемые размеры технологического паза
 в притворе рама / створка

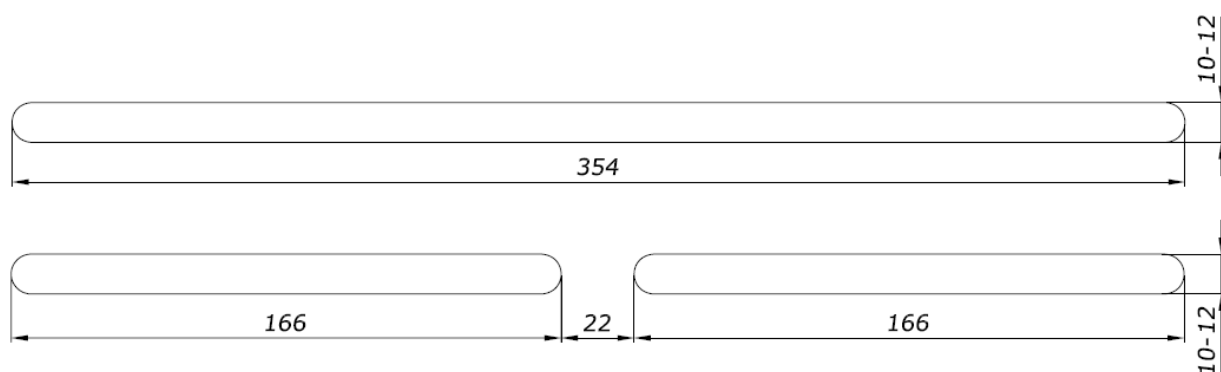

Профильная система: **MONTEX**
 Наружный козырёк: **Стандартный А-ЕНА**

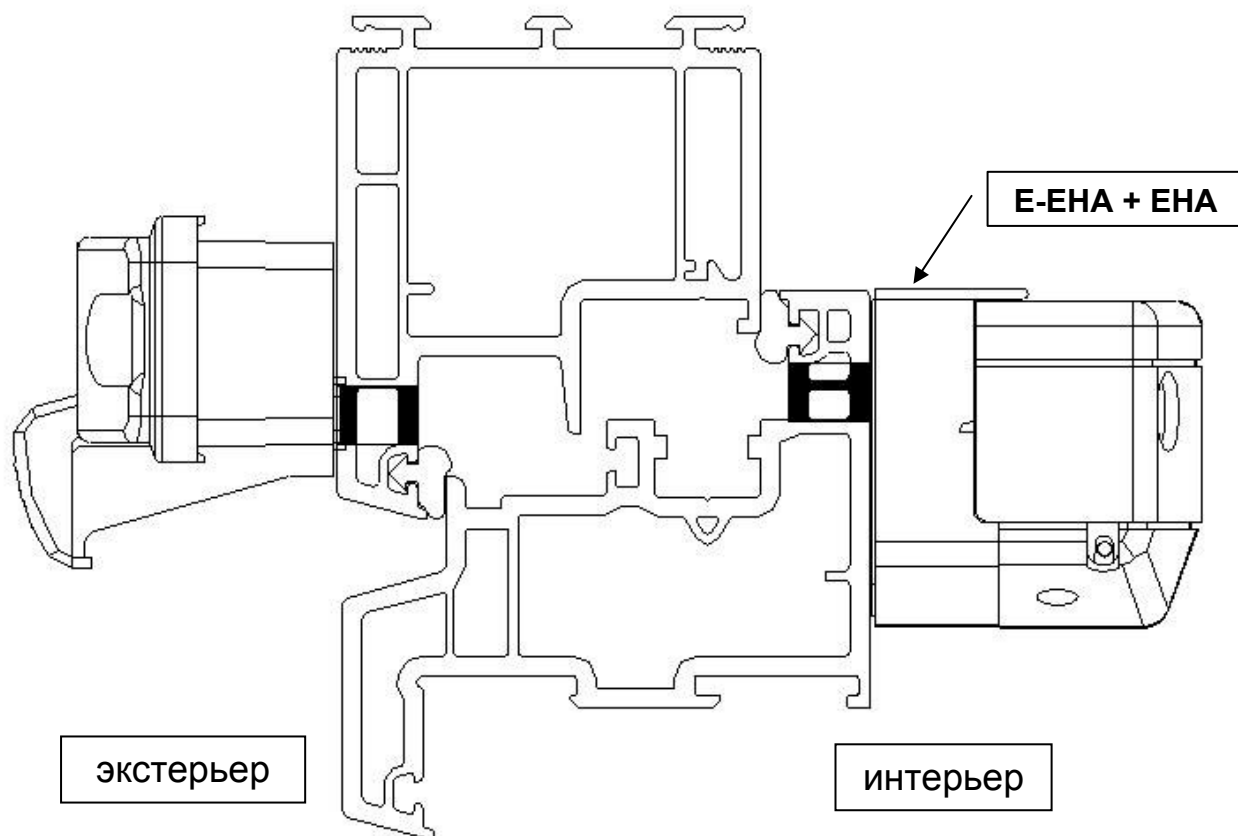

Рекомендуемые размеры технологического паза
 в притворе рама / створка

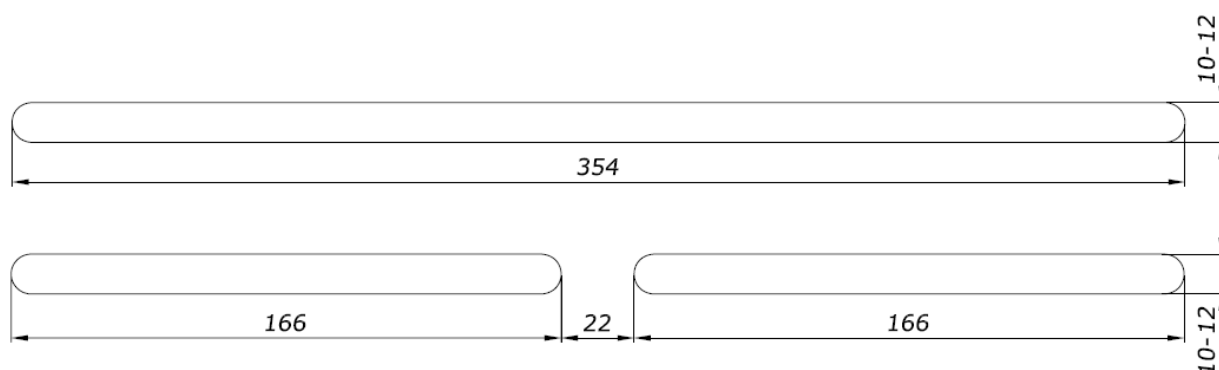

Профильная система: **REHAU BASIC**
 Наружный козырёк: **Стандартный ASAM**

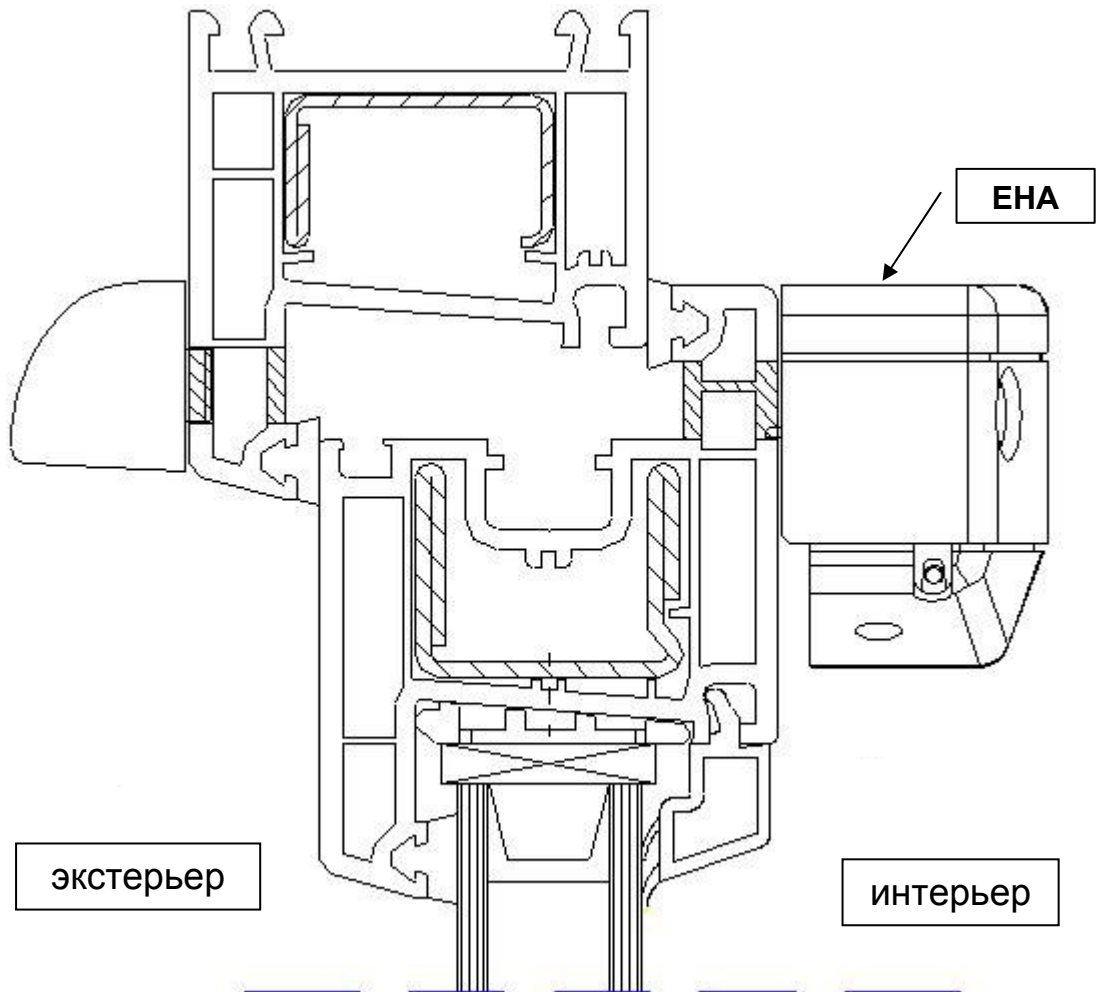

Рекомендуемые размеры технологического паза
 в притворе рама / створка

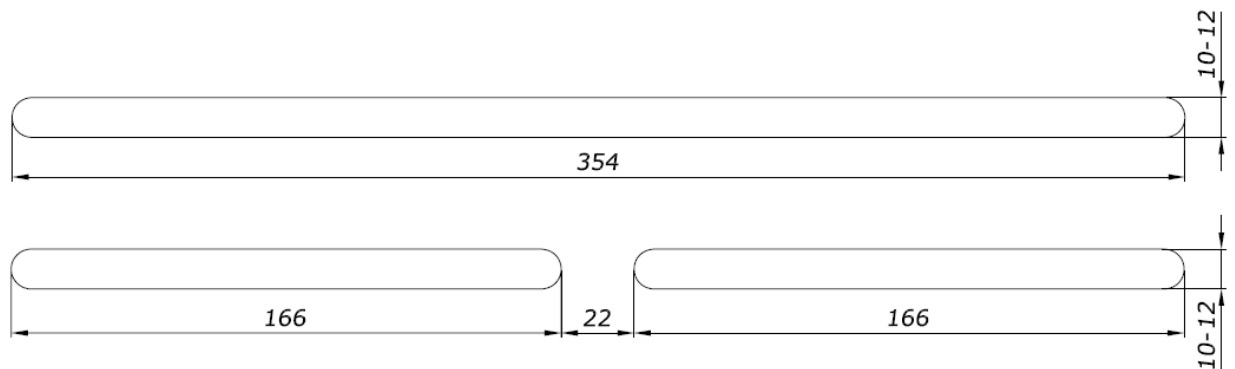

Профильная система: **REHAU BASIC**
 Наружный козырёк: **Стандартный ASAM**

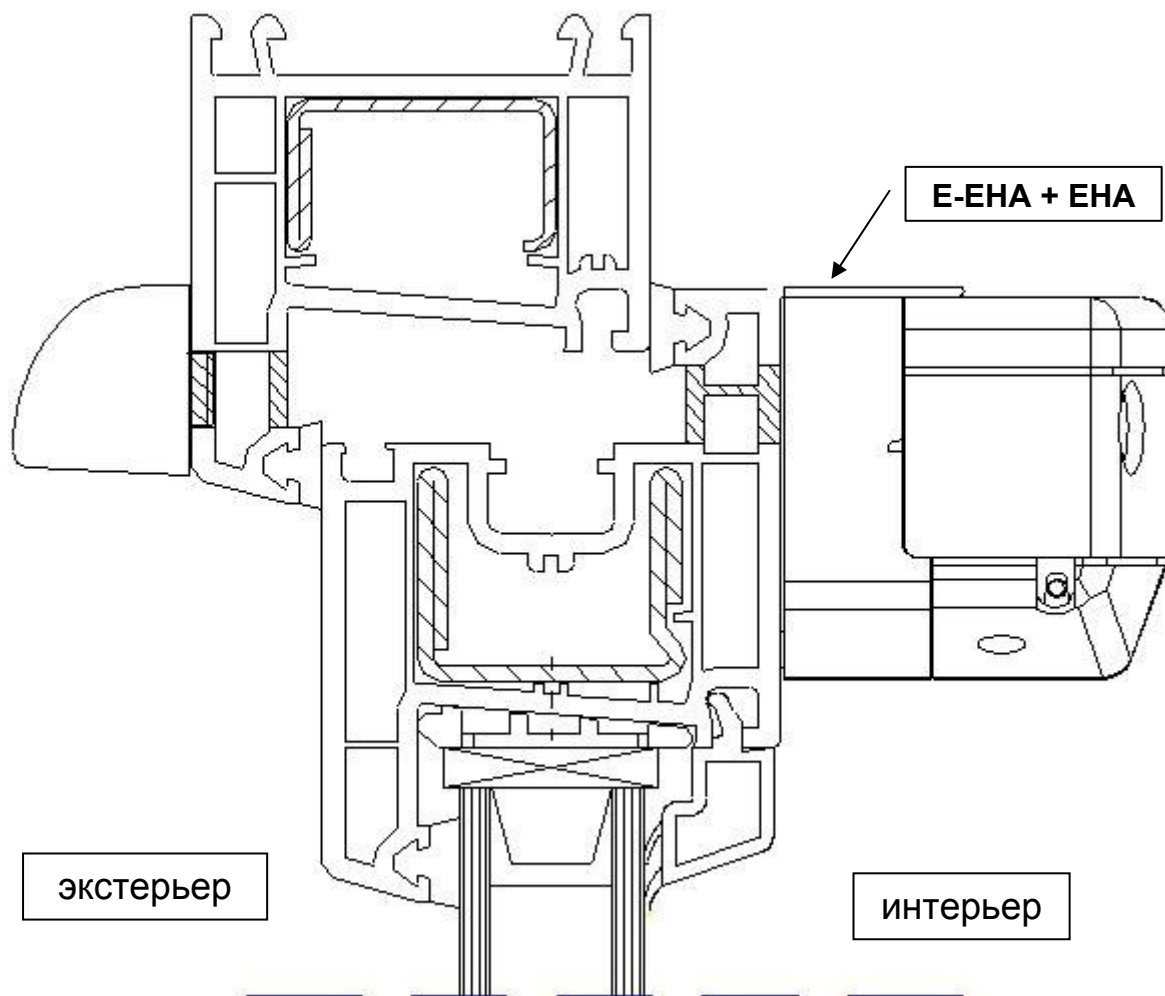

Рекомендуемые размеры технологического паза
 в притворе рама / створка

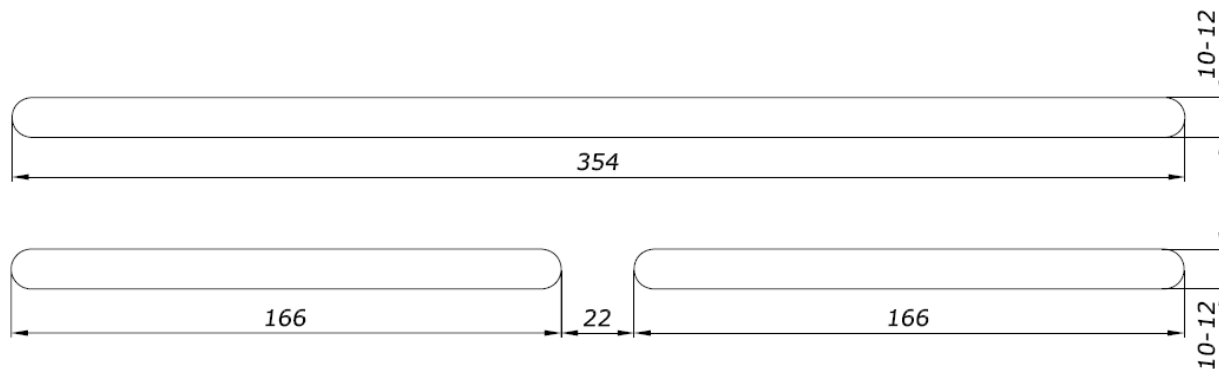

Профильная система: **REHAU BASIC**
 Наружный козырёк: **Стандартный А-ЕНА**

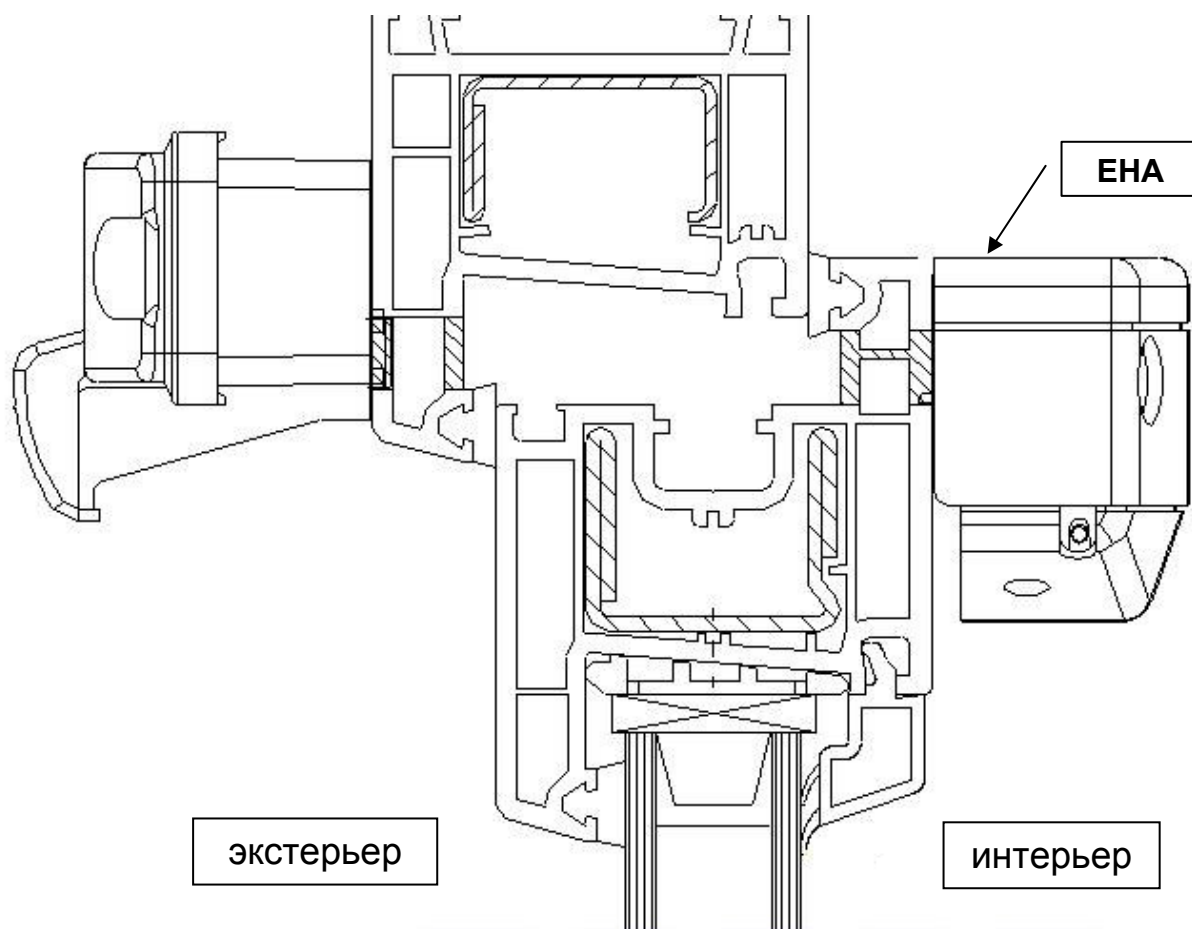

Рекомендуемые размеры технологического паза
 в притворе рама / створка

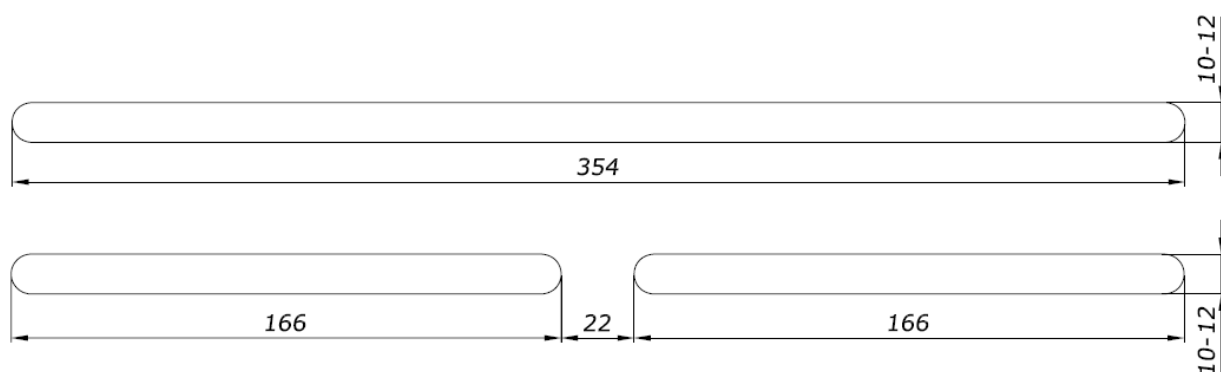

Профильная система: **REHAU BASIC**
 Наружный козырёк: **Стандартный А-ЕНА**

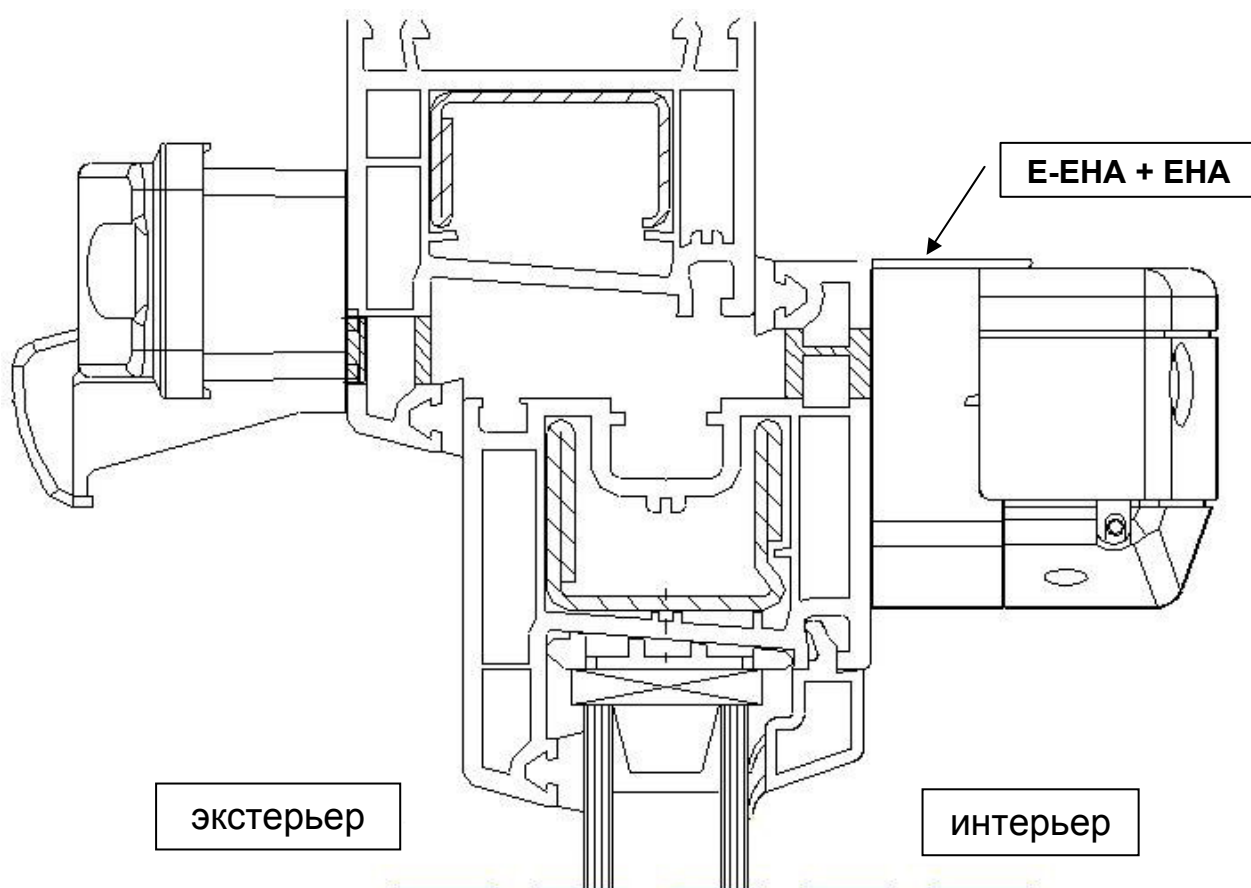

Рекомендуемые размеры технологического паза
 в притворе рама / створка

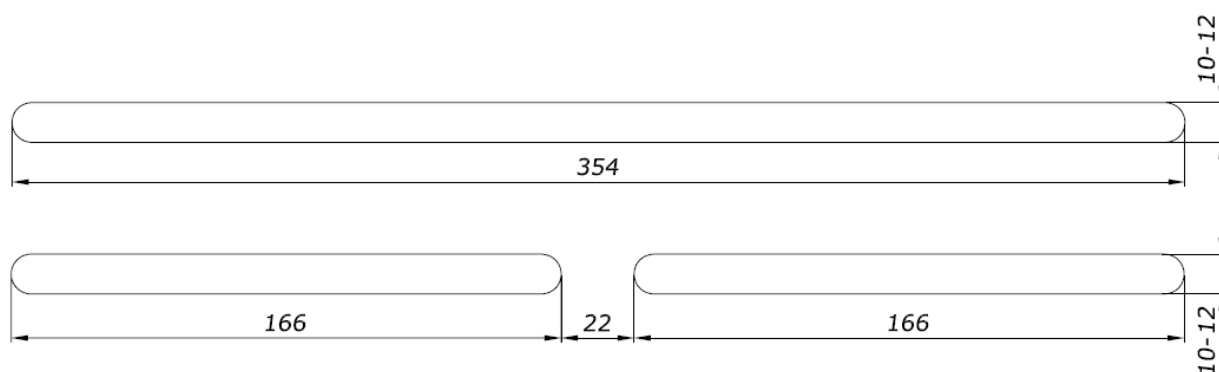

Профильная система: **TROCAL**
 Наружный козырёк: **Стандартный ASAM**

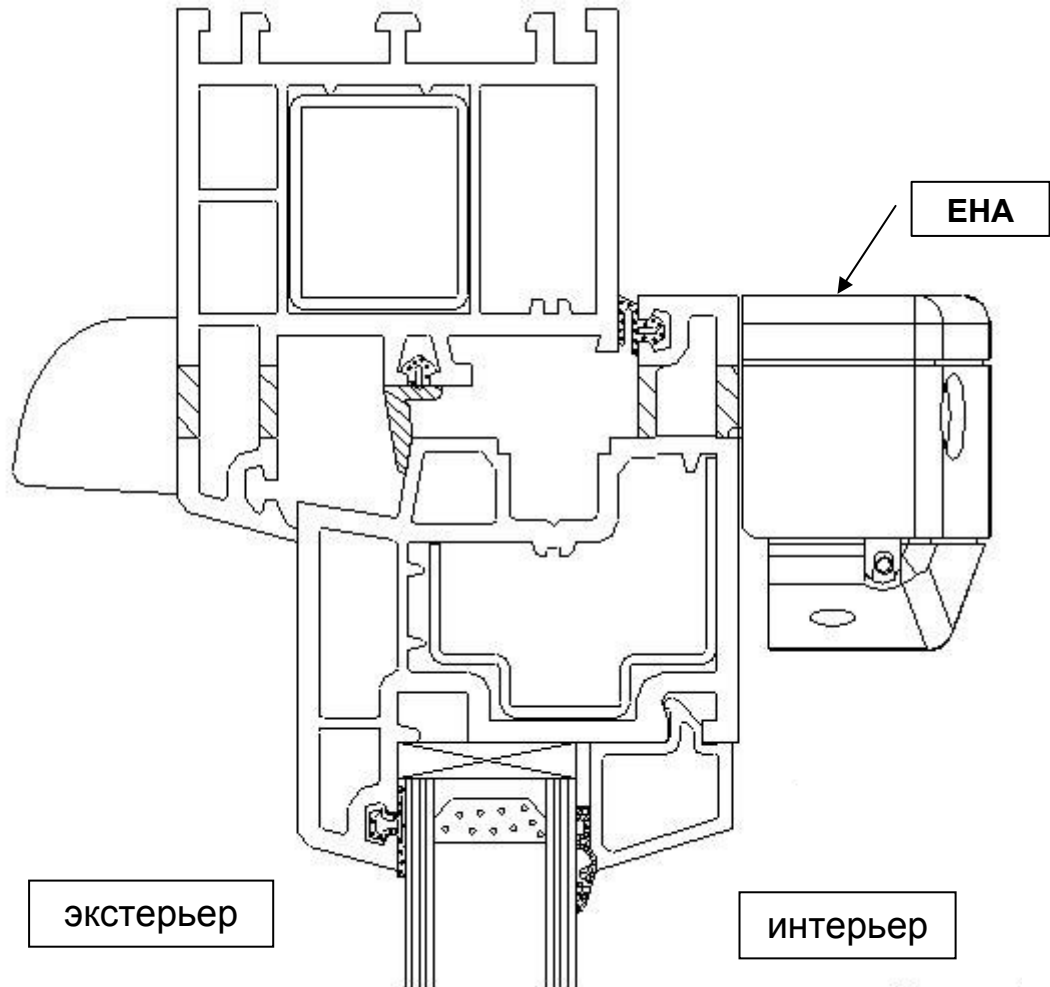

Рекомендуемые размеры технологического паза
 в притворе рама / створка

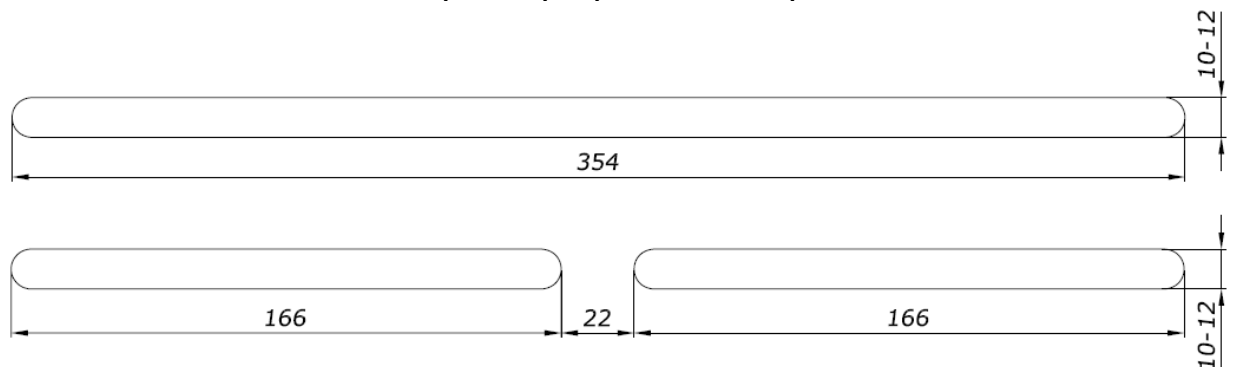

Профильная система: **TROCAL**
 Наружный козырёк: **Стандартный ASAM**

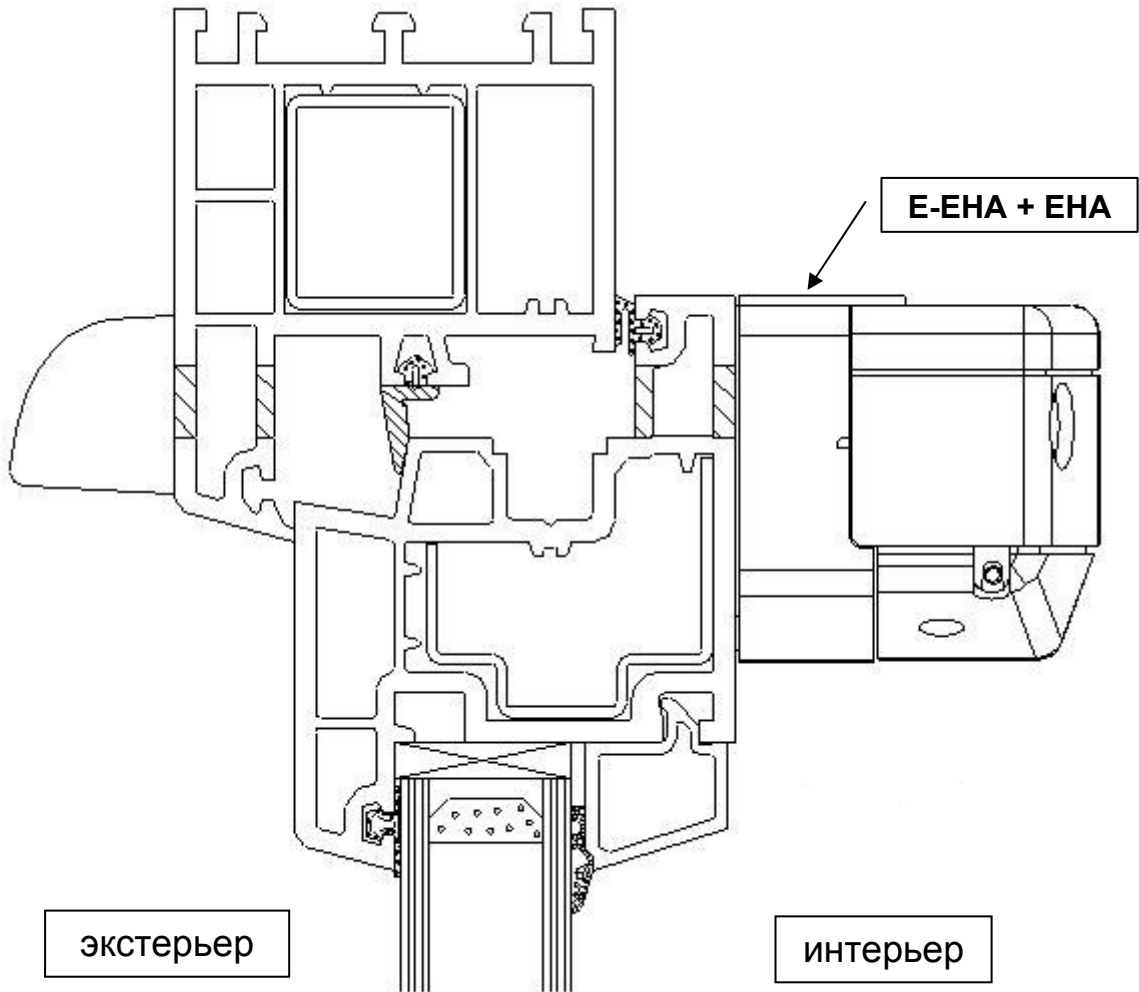

Рекомендуемые размеры технологического паза
 в притворе рама / створка

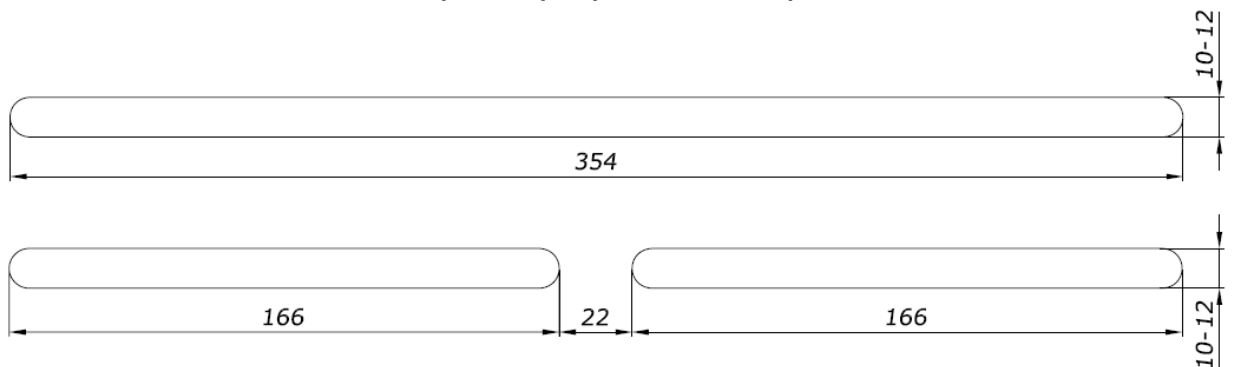

Профильная система: **TROCAL**
 Наружный козырёк: **Стандартный А-ЕНА**

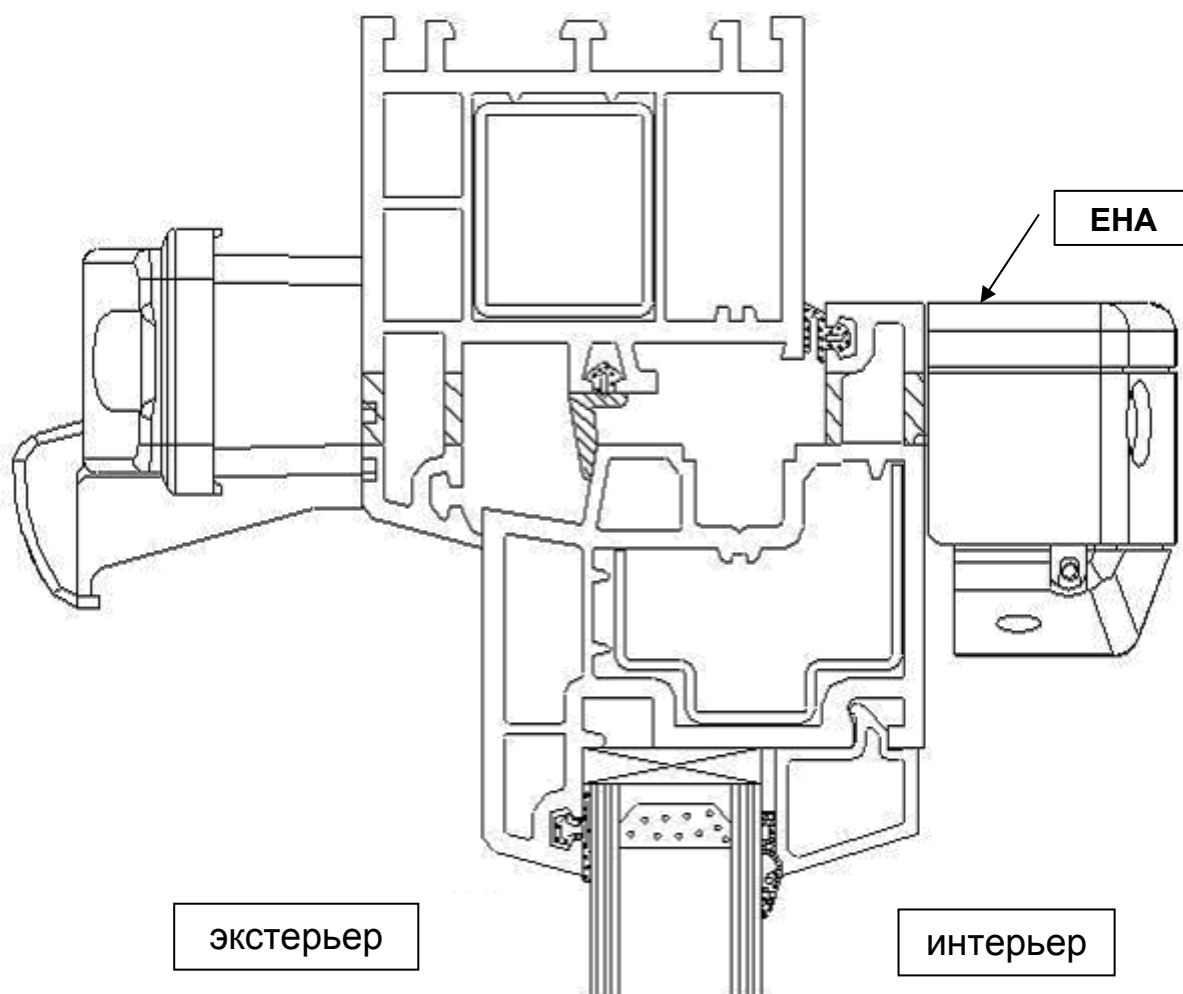

Рекомендуемые размеры технологического паза
 в притворе рама / створка

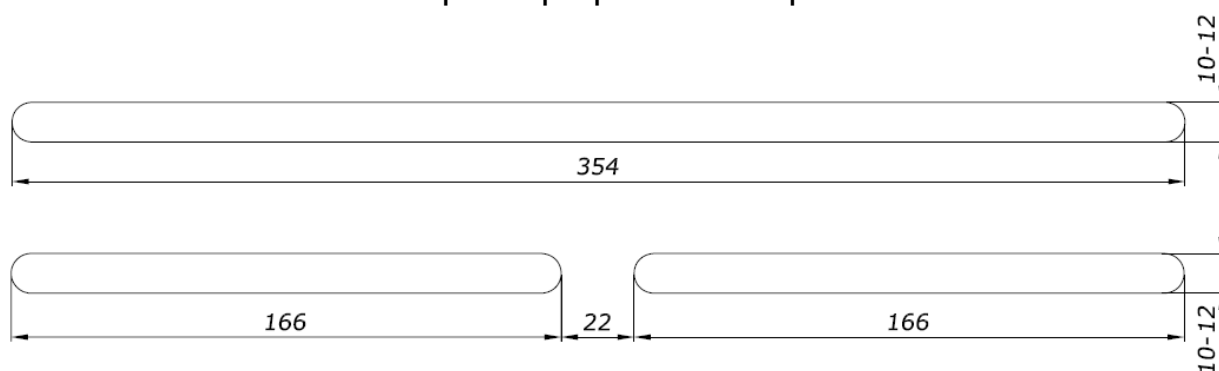

Профильная система: **TROCAL**
 Наружный козырёк: **Стандартный А-ЕНА**

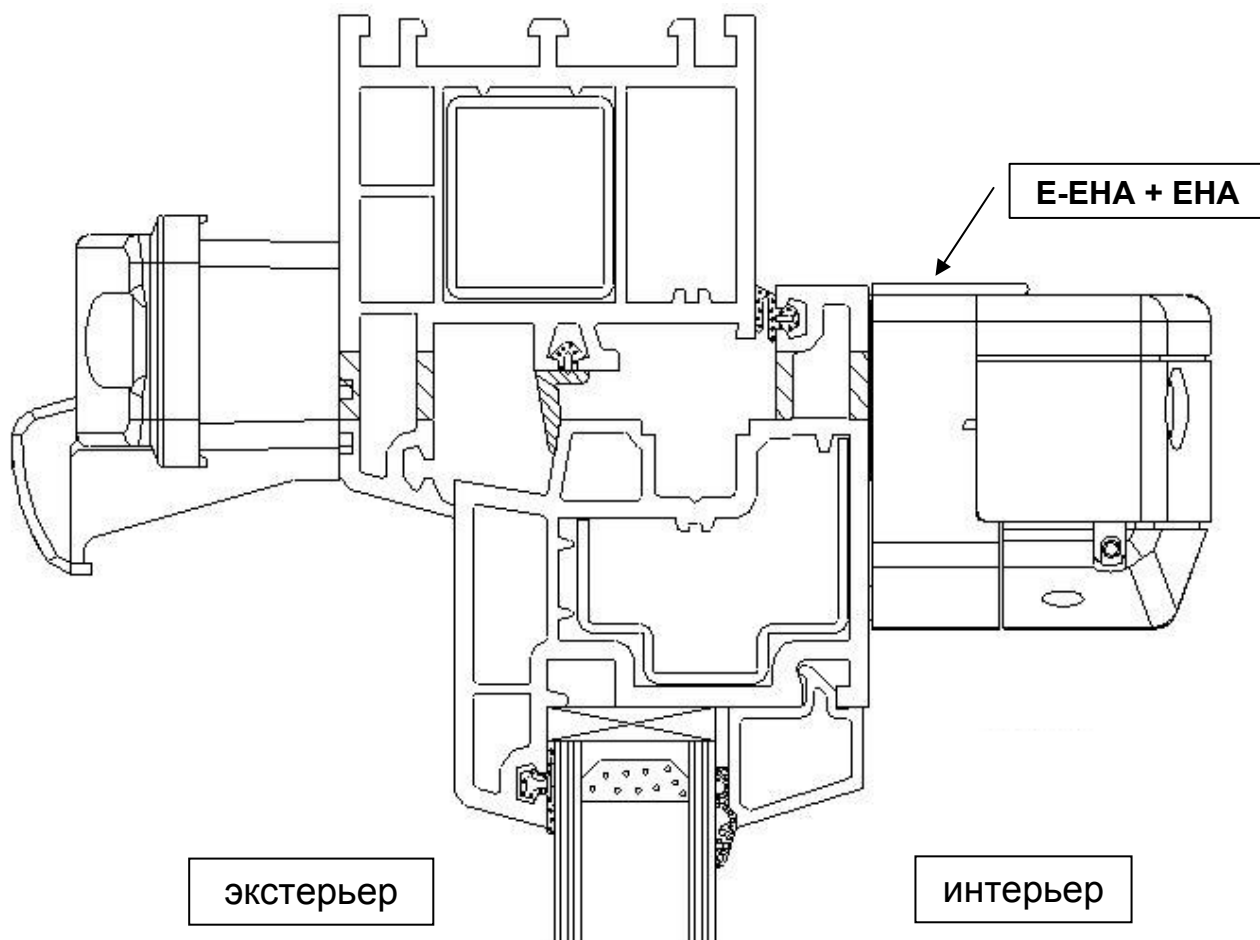

Рекомендуемые размеры технологического заза
 в притворе рама / створка

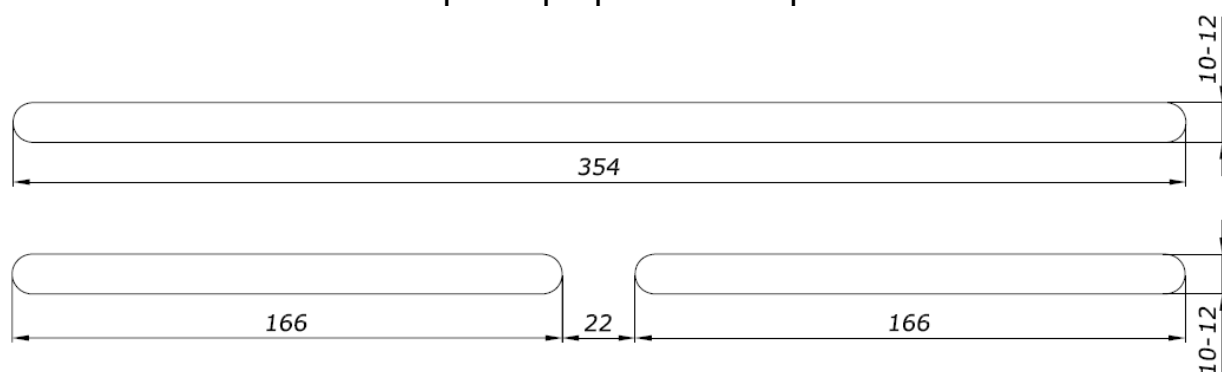

Профильная система: **VEKA**
 Наружный козырёк: **Стандартный ASAM**

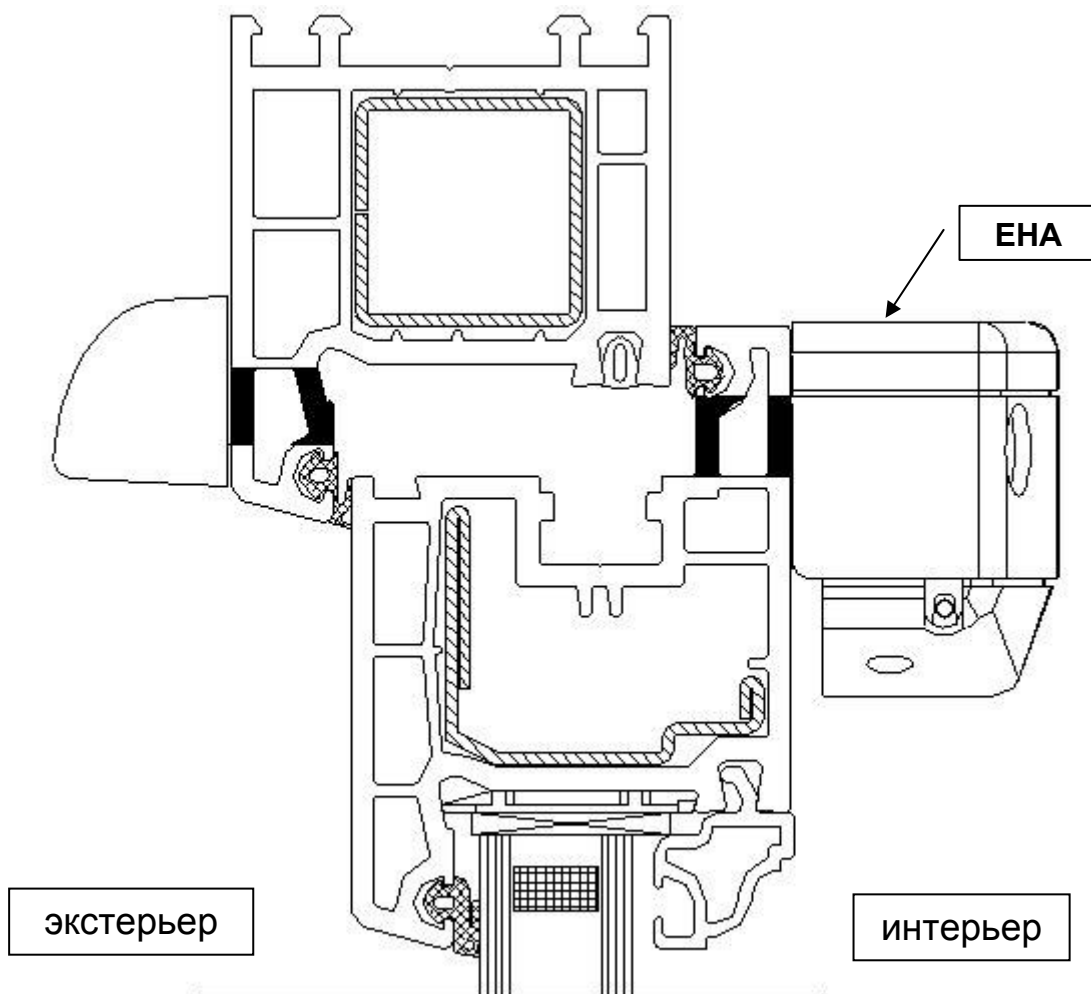

Рекомендуемые размеры технологического паза
 в притворе рама / створка

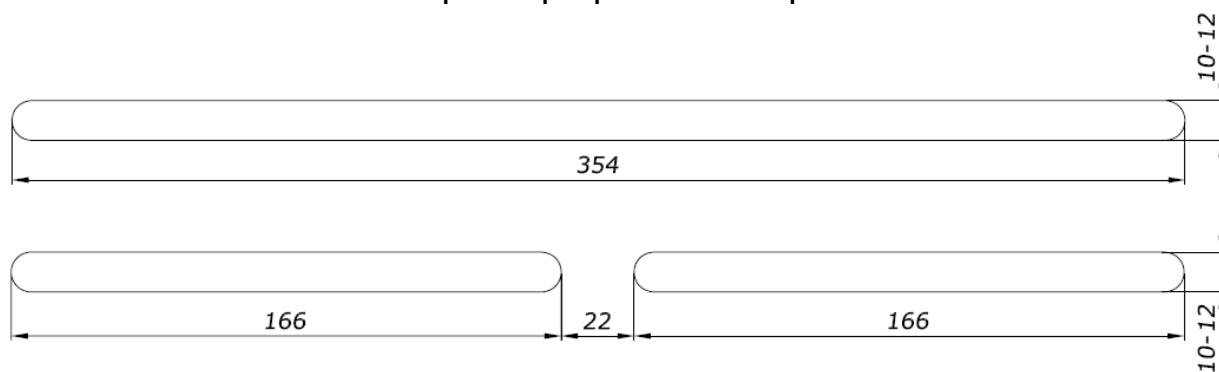

Профильная система: **VEKA**
 Наружный козырёк: **Стандартный ASAM**

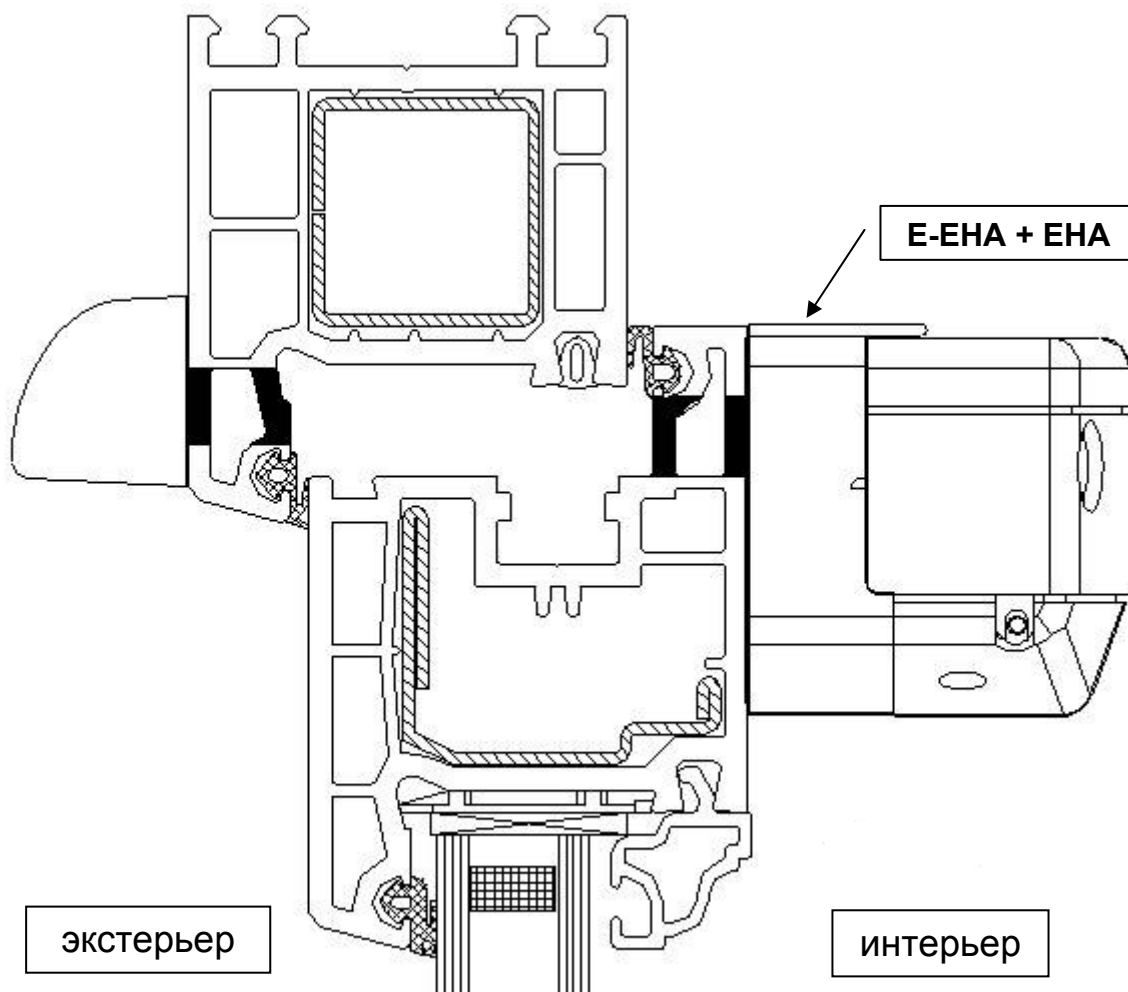

Рекомендуемые размеры технологического паза
 в притворе рама / створка

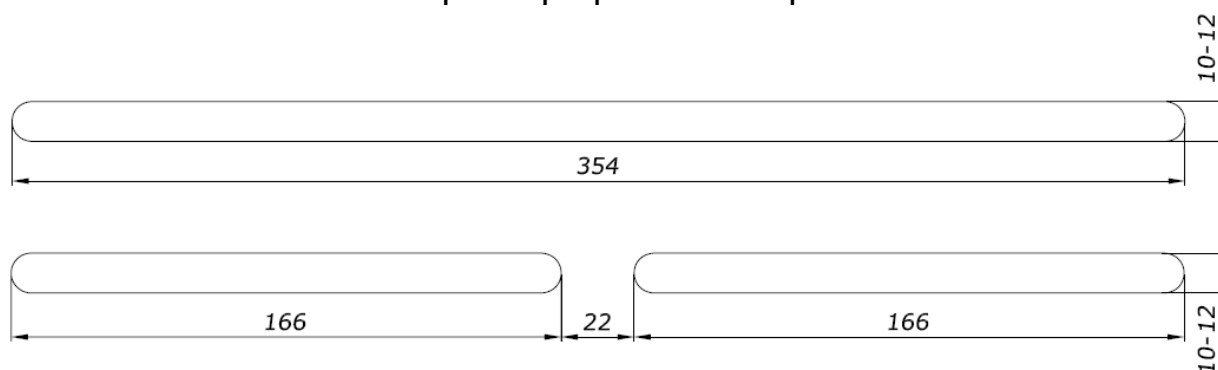

Профильная система: **VEKA**
 Наружный козырёк: **Стандартный А-ЕНА**

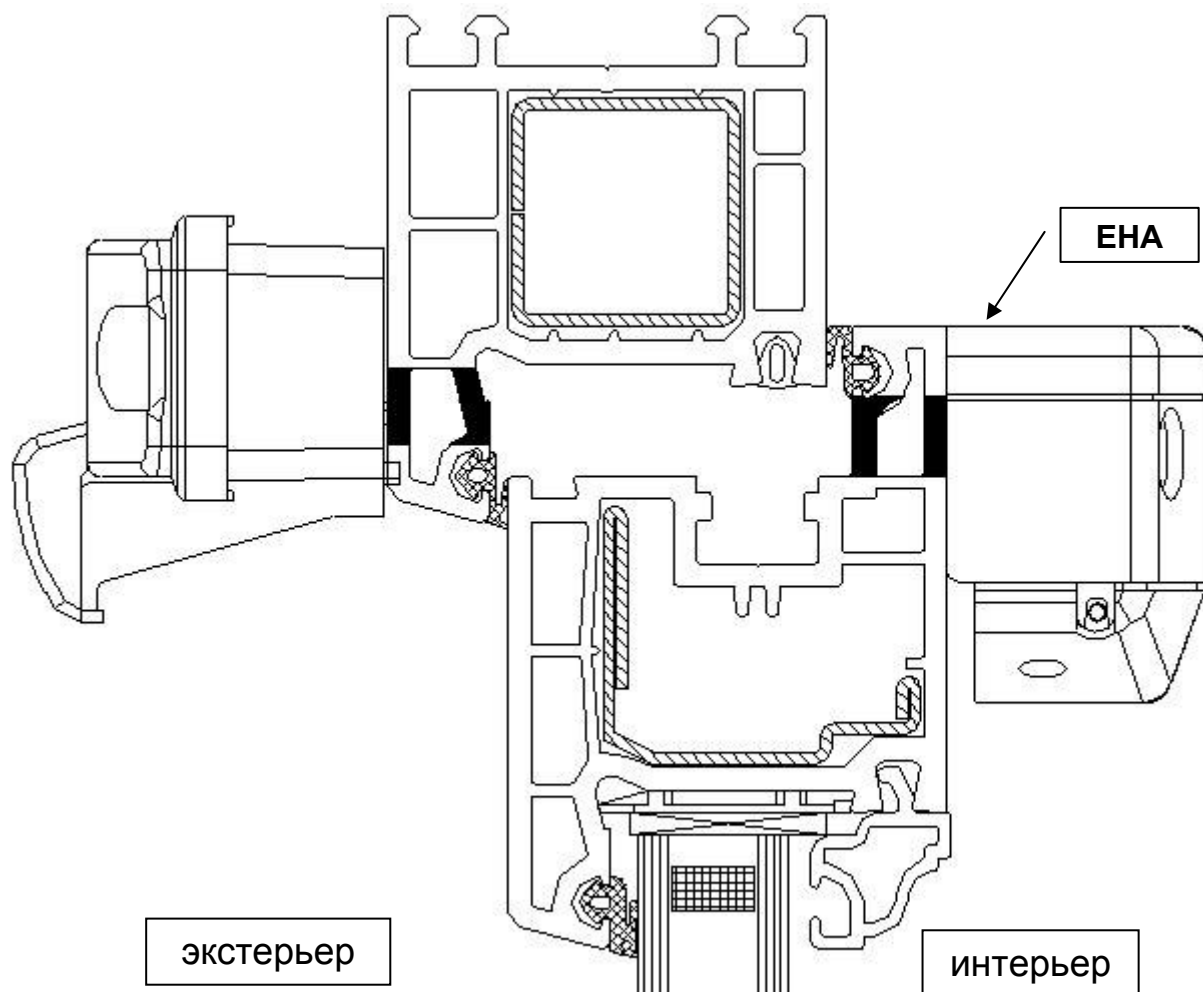

Рекомендуемые размеры технологического паза
 в притворе рама / створка

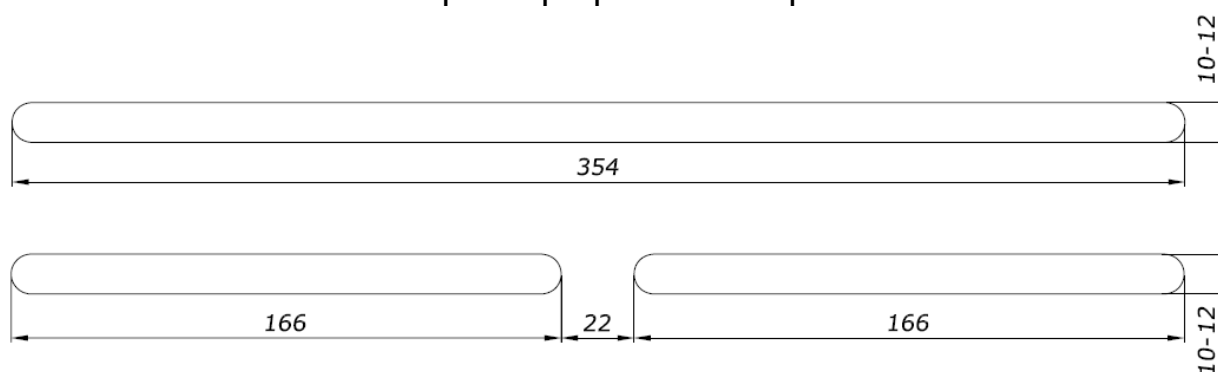

Профильная система: **VEKA**
 Наружный козырёк: **Стандартный А-ЕНА**

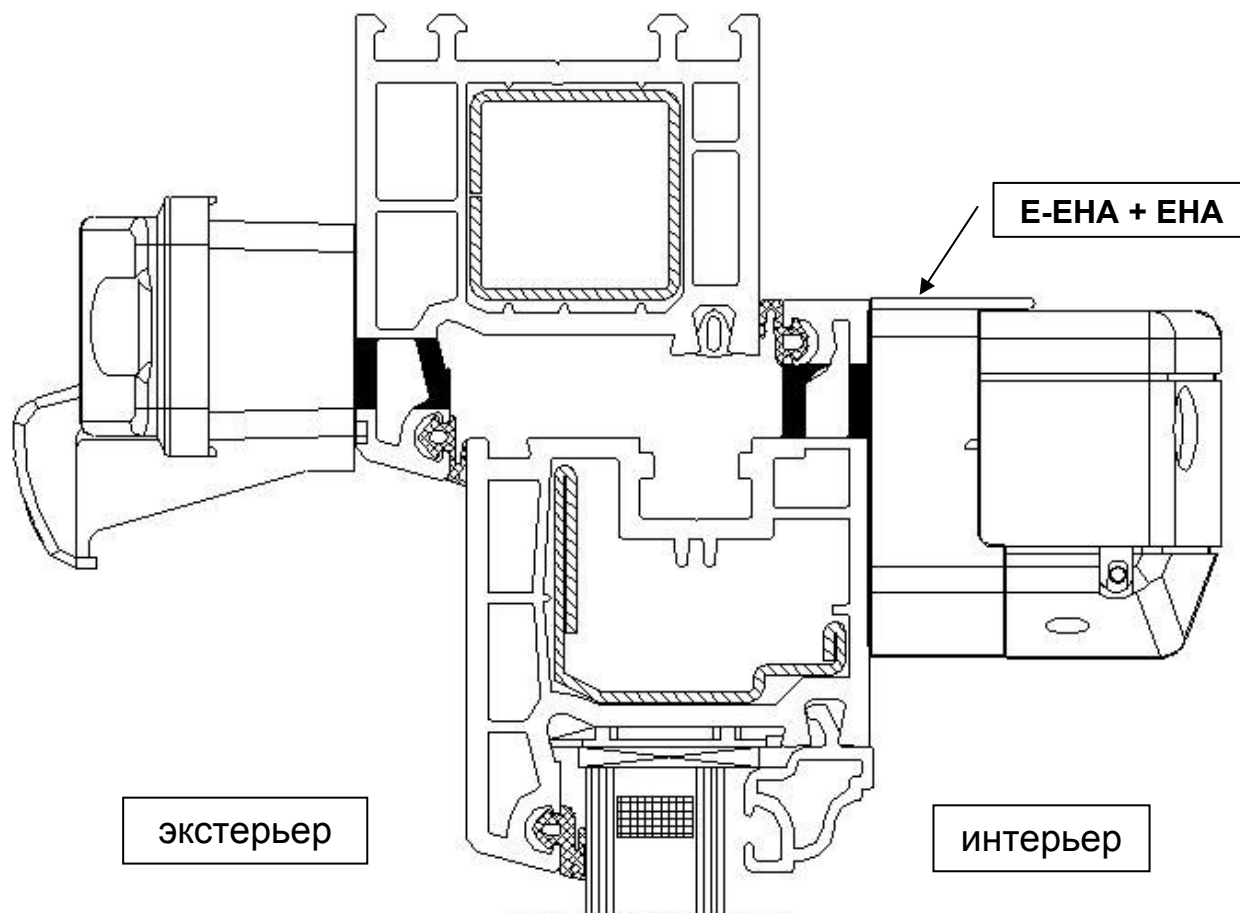

Рекомендуемые размеры технологического паза
 в притворе рама / створка

