

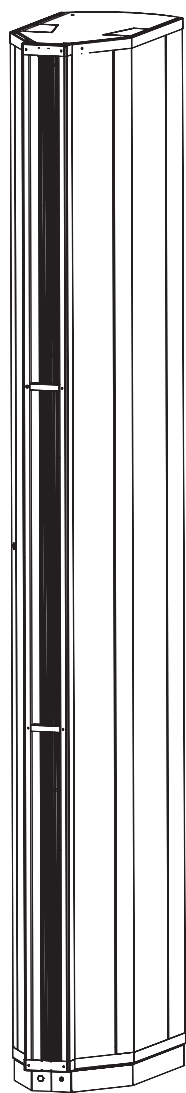

PARTNER IN VENTILATION

RU







## ***VENESSE Comfort***

VCV-B-25E-1-x-2, VCV-B-25F-1-x-2,  
VCV-B-25W-1-x-2, VCV-B-25S-1-x-2

### **Полное руководство ЭКСПЛУАТАЦИЯ И ОБСЛУЖИВАНИЕ**

# 1. ПЕРЕД НАЧАЛОМ ЭКСПЛУАТАЦИИ

СИМБОЛ	ЗНАЧЕНИЕ
 <b>ВНИМАНИЕ!</b>	Предупреждения или Предостережения
 <b>ОБРАТИТЕ ВНИМАНИЕ!</b>	Важные инструкции
 <b>ВАМ ПОТРЕБУЕТСЯ</b>	Практические советы и информация
 <b>Техническая информация</b>	Более подробная техническая информация
	Обратитесь к другим частям/главам инструкции



Перед началом обслуживания или ремонта, внимательно прочитайте главу **Техника безопасности при использовании воздушных завес**, в которой вы найдете инструкции для безопасной и правильной эксплуатации продукта.

В данном руководстве содержатся важные инструкции для правильной эксплуатации и технического обслуживания воздушной завесы. Перед началом эксплуатации и технического обслуживания воздушной завесы, внимательно прочтите приведенные ниже инструкции и в точности придерживайтесь их! производитель сохраняет за собой право вносить изменения без предварительного уведомления (это право также распространяется на документацию). Сохраните данное руководство для справки в будущем. Инструкции, приведенные в данном руководстве, являются частью продукта.

## 1.1 ОПИСАНИЕ ВОЗДУШНОЙ ЗАВЕСЫ

Воздушные завесы VENESSE *Comfort* предназначены для вертикальной установки рядом с дверным проемом. Они поставляются длиной 2,5 м, для использования с электрическим нагревателем, водяным нагревателем или без нагревателя. Элементы управления позволяют выбрать любую из трех скоростей вентилятора и уровней электрического нагрева. Водяной теплообменник необходимо отрегулировать отдельно.

Все воздушные завесы VENESSE *Comfort* обеспечивают возможность последовательного подключения до шести завес и могут управляться с помощью одной панели управления.

К воздушной завесе VENESSE *Comfort* можно подключить два внешних датчика (контакт двери DK-1 и таймер SH-TM-848) Воздушные завесы VENESSE *Comfort* поставляются в комплекте с анкерной стойкой для крепления к полу.

Подключение воздушной завесы VENESSE *Comfort* может осуществляться от пола или от потолка. Для соединений (электрическая проводка, трубы для нагревающей среды и соединительные провода) предусмотрены специальные отверстия в металлической верхней крышке и в анкерной раме.

Стандартным цветом воздушной завесы VENESSE *Comfort* является белый (RAL 9010), но она может поставляться в других вариантах цвета на заказ.

Воздушные завесы VENESSE *Comfort* подходит для установки в фойе гостиниц, а также ресторанах, магазинах, школах, на вокзалах и т.д.

## 2. ЭЛЕМЕНТЫ УПРАВЛЕНИЯ

### 2.1 ПАНЕЛЬ УПРАВЛЕНИЯ

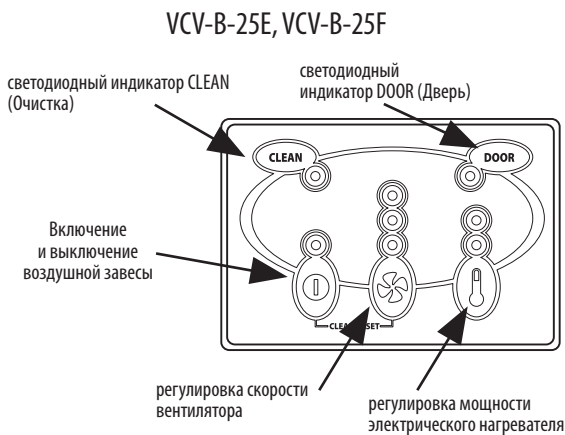
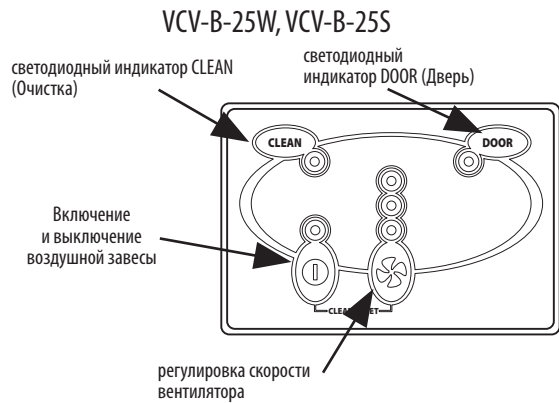

### 2.2 ВКЛЮЧЕНИЕ И ВЫКЛЮЧЕНИЕ ВОЗДУШНОЙ ЗАВЕСЫ

Для включения воздушной завесы нажмите кнопку  .  
Для выключения воздушной завесы нажмите ту же самую кнопку.

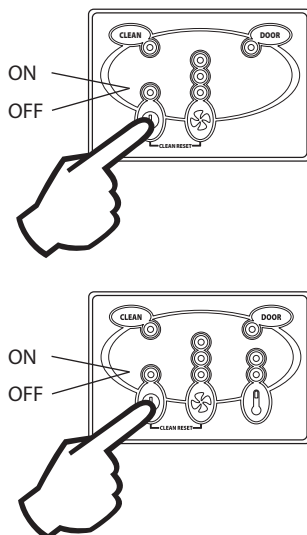

Индикация параметров осуществляется с помощью светодиода над кнопкой.

### 2.3. РЕГУЛИРОВКА ПАРАМЕТРОВ ВОЗДУШНОЙ ЗАВЕСЫ

#### 2.3-1 Регулировка скорости вентилятора

Для выбора одной из трех скоростей вентилятора или для его выключения нажмите кнопку  .

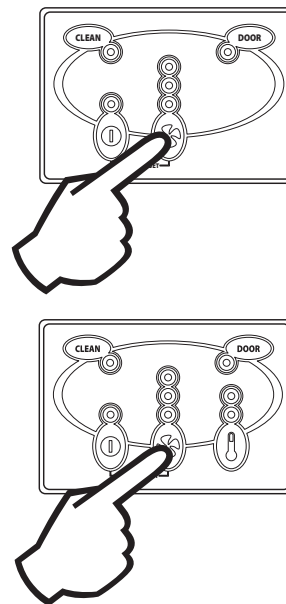

Индикация параметров осуществляется с помощью светодиода над кнопкой.

## 2. ЭЛЕМЕНТЫ УПРАВЛЕНИЯ

### 2.3-2 Регулировка электрического нагревателя

Для выбора одной из двух мощностей нагревателя или для его выключения нажмите кнопку .

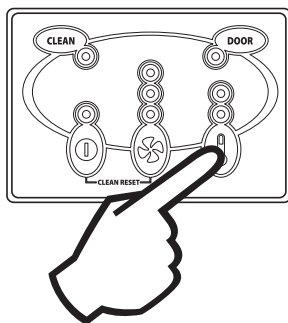

Индикация параметров осуществляется с помощью светодиодного индикатора над кнопкой.

### 2.3-3 Регулировка водонагревателя



Инструкции по регулировки водонагревателя можно найти в руководстве по эксплуатации водонагревателя и его дополнительных принадлежностей (например, ZV-3, TER-P, SMU+OSMU и т.д.)!

## 2.4 СИГНАЛИЗАЦИЯ И ДРУГИЕ ФУНКЦИИ

(для всех типов воздушных завес)



Все нижеперечисленные функции относятся к воздушным завесам с независимым подключением. Эксплуатация воздушных завес с последовательным подключением описывается в разделе 2.6 ЭКСПЛУАТАЦИЯ ВОЗДУШНЫХ ЗАВЕС С ПОСЛЕДОВАТЕЛЬНЫМ ПОДКЛЮЧЕНИЕМ.

Индикатор	Значение	Функция
Светодиодный индикатор <b>DOOR</b> (Дверь) включен	Датчик двери	<ul style="list-style-type: none"> <li>Указывает на закрытое состояние двери.</li> <li>Включает и выключает воздушную завесу при открытии и закрытии двери на основе установок вентилятора, заранее заданных в меню обслуживания (функция DOOR).</li> </ul>
Светодиодный индикатор <b>CLEAN</b> (Очистка) включен	Внутренняя очистка	<ul style="list-style-type: none"> <li>Включается при достижении заданного количества часов эксплуатации.</li> <li>Сбрасывается при одновременном нажатии кнопок  и .</li> </ul>
Светодиодный индикатор над  мигает	Внешний датчик	<ul style="list-style-type: none"> <li>При попытке включения воздушной завесы с панели управления, светодиодный индикатор мигает, указывая на то, что внешний датчик отключен.</li> <li>Включает воздушную завесу при замыкании или размыкании внешнего датчика.</li> </ul>
(без обозначения)	Защита двигателя от перегрева	<ul style="list-style-type: none"> <li>Включается при перегревании двигателя (двигатель останавливается).</li> <li>Отключается после охлаждения двигателя</li> </ul>
(без обозначения)	Защита электрического нагревателя от перегрева (для воздушных завес с электрическими нагревателями)	<ul style="list-style-type: none"> <li>Включается при выключении нагревателя в результате перегрева</li> <li>Отключается после охлаждения.</li> </ul>

## 2. ЭЛЕМЕНТЫ УПРАВЛЕНИЯ

### 2.5 РЕЖИМ ОБСЛУЖИВАНИЯ

Режим обслуживания предназначен для настройки сигнализации интервала очистки и для настройки операций воздушной завесы при использовании датчика двери при двери в закрытом положении.

#### 2.5-1 Включение режима обслуживания

**Включение: при выключении воздушной завесы**

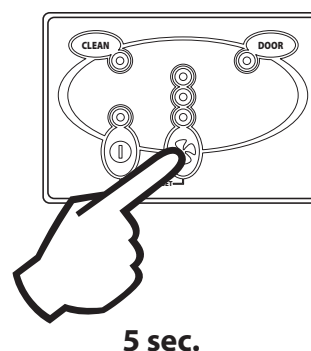

#### 2.5-2 Сигналы интервала очистки для воздушной завесы (функция CLEAN)

(Устанавливается при включенном режиме обслуживания)

Светодиодный индикатор CLEAN (Очистка) начинает мигать, и загораются от одного до трех индикаторов над кнопкой вентилятора.

Нажмите кнопку  для настройки следующих периодов очистки:

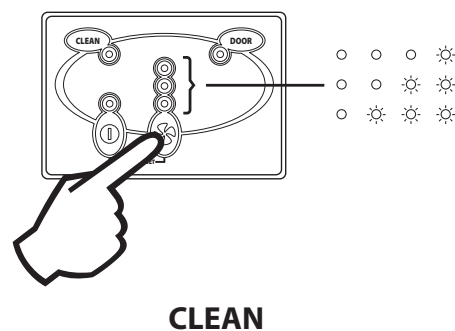

Индикатор	Значение	Время
Не горит ни один индикатор	Интервал очистки не указан	-
Горит один индикатор	Длинный интервал очистки	1000/1500 часов
Горят два индикатора	Средний интервал очистки	600/900 часов (стандартная заводская настройка)
Горят три индикатора	Короткий интервал очистки	350/500 часов

## 2. ЭЛЕМЕНТЫ УПРАВЛЕНИЯ

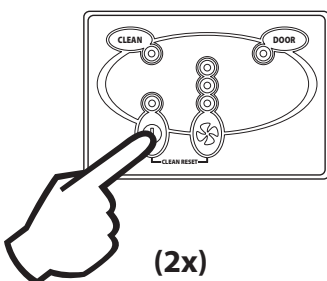
Сохранение настроек интервала очистки:	а) автоматически, при отсутствии действий в течение 3 секунд	
	б) нажатием 	 (2x)

### 2.5-3 Настройки воздушной завесы – датчик двери при закрытой двери (функция DOOR)

(Устанавливается при включенном режиме обслуживания)

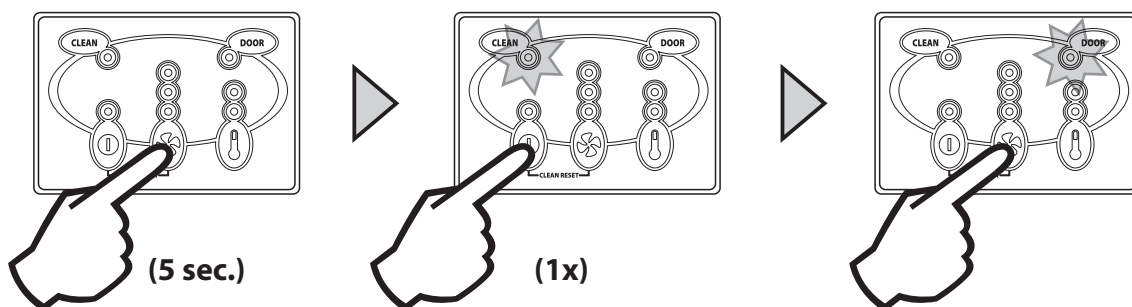

После включения меню обслуживания и выбора настройки CLEAN (Очистка), индикатор двери DOOR начинает мигать. Это означает, что можно перейти к настройке параметров функции DOOR.

Индикатор	Значение
Не горит ни один индикатор	Воздушная завеса выключается при закрытии двери.
Горит один индикатор	При закрытии двери, воздушная завеса переключается на 1-й режим вентилятора (стандартная заводская настройка).
Горят два индикатора	При закрытии двери, воздушная завеса переключается на 2-й режим вентилятора.

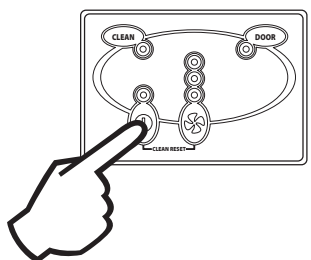
Сохранение настроек DOOR:	а) автоматически, при отсутствии действий в течение 3 секунд	
	б) нажатием 	

## 2. ЭЛЕМЕНТЫ УПРАВЛЕНИЯ

### 2.6 ЭКСПЛУАТАЦИЯ ВОЗДУШНЫХ ЗАВЕС С ПОСЛЕДОВАТЕЛЬНЫМ ПОДКЛЮЧЕНИЕМ

При последовательном подключении воздушных завес **VENESSE Comfort**, управление ими осуществляется с помощью панели управления, подключенной к главной воздушной завесе, выбранной в качестве управляющей («MASTER»). Остальные подключенные к ней воздушные завесы работают в управляемом режиме, установленном с панели управления (SLAVE).

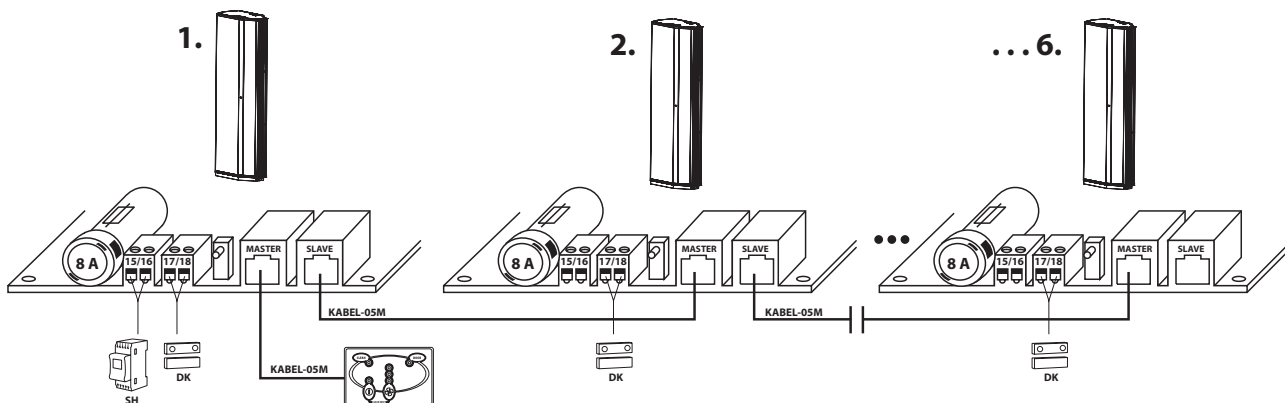

DK=Датчик двери; SH=Таймер.

#### 2.6-1 Внешние элементы воздушных завес с последовательным соединением

##### Датчик двери DK

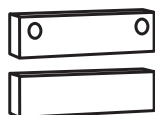

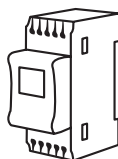

- может быть подключен индивидуально к каждой завесе
- каждая воздушная завеса реагирует на собственный контакт
- индикатор **DOOR** загорается на панели управления только в том случае, если закрыты все двери
- изменить скорость вентилятора или мощность нагревателя можно только при открытых дверях.

##### Таймер SH



- Таймер подключается к управляющей воздушной завесе.
- Настройки осуществляются с помощью таймера.
- Таймер осуществляет управление всеми подключенными воздушными завесами.

#### 2.6-2 Интервал очистки - CLEAN

Сигнал CLEAN подается воздушной завесой, первой достигшей заданного периода очистки. Для указания интервала очистки включается светодиодный индикатор CLEAN. Сигнал очистки для воздушных завес можно сбросить одновременным нажатием кнопок  и  на панели управления. Сигнал можно также сбросить до его подачи, например, в том случае, если очистка была выполнена до заданного времени



Сброс применяется ко всем завесам последовательного подключения!

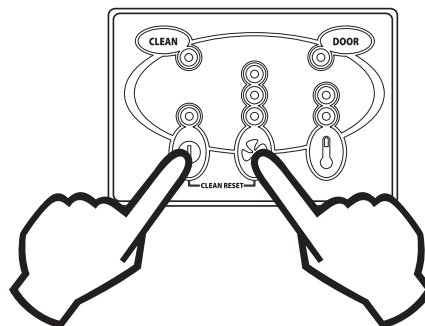

## 3. ОБСЛУЖИВАНИЕ



**Никогда не открывайте корпус воздушной завесы при подключенном электропитании! Необходимо дать воздушной завесе остыть!**

### 3.1 ОЧИСТКА



- Для очистки завес категорически запрещается использовать сжатый воздух, химикаты, моющие средства и воду.

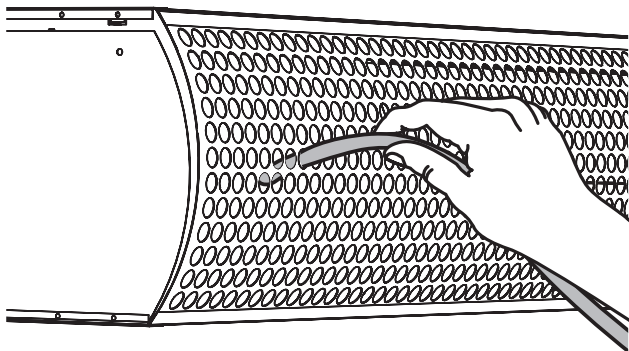

Для очистки внутренней части воздушной завесы следует пользоваться мягкой щеткой или пылесосом.

### 4.1 СИСТЕМЫ БЕЗОПАСНОСТИ

#### 4.1-1 Защита электрического нагревателя от перегрева

В случае перегрева электрического нагревателя, защитный термостат отключает его. Электрический нагреватель автоматически включается снова после охлаждения.

В случае сбоя или неисправности защитного термостата, включается защитный термостат и отключает нагреватель полностью. Нагреватели остальных воздушных завес при этом будут продолжать работать.



- При включенных термостатах, сигнал отсутствует. Сбой характеризуется пониженной мощностью нагревателя;

## 4. УСТРАНЕНИЕ НЕСПРАВНОСТЕЙ

при этом на панели настроек указывается, что он находится в рабочем состоянии.

- При включении запасного термостата, необходимо выявить причину перегрева!
- **Никогда не открывайте корпус воздушной завесы при подключенном электропитании!**

#### 4.1-2 Защита вентилятора от перегрева

В случае перегрева любого двигателя и его отключения предохранителем, остальные двигатели продолжают работать. Двигатель автоматически включается снова после охлаждения.



- При отключении двигателя в случае перегрева, сигнал отсутствует. Сбой характеризуется пониженной мощностью потока воздуха.
- При выключении двигателя, необходимо выявить причину сбоя!
- **Никогда не открывайте корпус воздушной завесы при подключенном электропитании!**



## 4. УСТРАНЕНИЕ НЕСПРАВНОСТЕЙ

### 4.2 ПРЕЖДЕ ЧЕМ ОБРАТИТЬСЯ В ОТДЕЛ ТЕХНИЧЕСКОЙ ПОДДЕРЖКИ...

НЕИСПРАВНОСТЬ	ВОЗМОЖНАЯ ПРИЧИНА	РЕШЕНИЕ
ВОЗДУШНАЯ ЗАВЕСА НЕ ВКЛЮЧАЕТСЯ.	Воздушная завеса отключена от источника питания с помощью главного выключателя или в результате отсутствия электроэнергии.	Проверьте рубильник, к которому подключена завеса.
	Параметры питания не соответствуют данным, указанным на паспортной табличке.	Проверьте параметры питания и сравните их с данными паспортной таблички, расположенной на корпусе воздушной завесы.
	Электрические подключения воздушной завесы не соответствуют электрической схеме.	Посмотрите схему и проверьте электрические подключения завесы. Схему можно найти в руководстве по установке или под крышкой для обслуживания.
	Нулевой провод не подключен.	Подключите его.
	Контакт провода отходит.	Снимите защитную крышку и проверьте соединения.
ВОЗДУШНАЯ ЗАВЕСА ПОДКЛЮЧЕНА К ИСТОЧНИКУ ПИТАНИЯ, НО РАБОТАЕТ НЕПРАВИЛЬНО.	Неправильно подключен кабель от панели управления к воздушной завесе.	Проверьте правильность подключения кабеля между панелью управления и электронными элементами управления завесой.  Отсоедините кабель от разъема «MASTER» на электронной панели завесы и снова подключите его. Откройте панель управления, отсоедините кабель панели и снова подключите его.  Попробуйте использовать другой кабель данного производителя и попробуйте снова включить воздушную завесу. Если воздушная завеса по-прежнему не работает, замените панель управления и попробуйте еще раз.
	Предохранитель сгорел.	Проверьте плавкий предохранитель воздушной завесы. Предохранитель находится на печатной схеме. Убедитесь в том, что он не сгорел. В противном случае, замените его на предохранитель с аналогичными параметрами.
ПЕРЕГРЕВ ЭЛЕКТРИЧЕСКОГО НАГРЕВАТЕЛЯ (Воздушная завеса нагревает недостаточно и нагрев не соответствует параметрам)	Недостаточное пространство перед передними жалюзи или недостаточный забор воздуха завесой (см. руководство по установке).	Обеспечьте достаточное пространство.
	Воздушная завеса загрязнена.	Очистите воздушную завесу.
	Один или несколько вентиляторов воздушной завесы неисправны.	Обратитесь в сервисный центр для замены вентиляторов.

## 4. УСТРАНЕНИЕ НЕСПРАВНОСТЕЙ



- Каждый раз при перегревании двигателя или нагревателя, необходимо выявлять и устранять причину перегрева.
- Если причиной является какая-либо внутренняя неисправность воздушной завесы, необходимо обязательно обратиться в официальный сервисный центр.

### 4.3 ОШИБКИ, УКАЗЫВАЕМЫЕ МИГАЮЩИМ ИНДИКАТОРОМ



Сигнальный индикатор расположен на электронной панели рядом с разъемом MASTER.



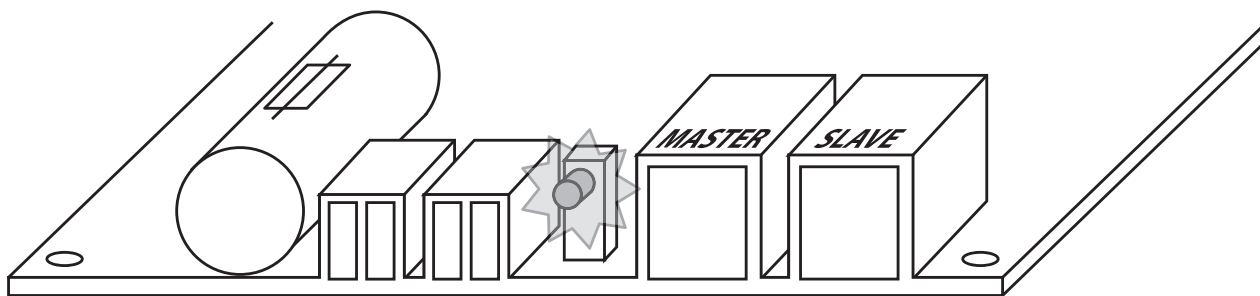

При последовательном соединении воздушных завес, сигнал подается в случае неисправности любой из них. Чтобы выяснить, какая именно завеса неисправна, необходимо проверить индикаторы на всех завесах с последовательным подключением.



Исправное состояние - и индикатор мигает раз в секунду

## 4. УСТРАНЕНИЕ НЕСПРАВНОСТЕЙ

Частота мигания индикатора	Сигнал на панели	Ошибка	Решение
Остается включенным	<b>CLEAN (Очистка)</b>	Указывает интервал очистки завесы	Очистите воздушную завесу и сбросьте сигнал путем одновременного нажатия  и 
3 / 10 сек.	-	Ошибка передачи данных	Проверьте правильность подключения кабеля к панели управления и воздушной завесе, а также проверьте его на отсутствие повреждений.

Если вам не помогли решения, предложенные в таблицах раздела диагностики и устранения неисправностей, обратитесь в официальный сервисный центр (см. следующий раздел, 5. ОБСЛУЖИВАНИЕ).



**Перед выполнением каких-либо действий с воздушной завесой, необходимо обязательно отключить ее от источника питания. Если вы не уверены в правильности своих действий, не пытайтесь выполнять ремонт самостоятельно и обратитесь к специалистам!**

## 5. ОБСЛУЖИВАНИЕ

### 5.1. ЕСЛИ ВЫ НЕ МОЖЕТЕ УСТРАНИТЬ НЕИСПРАВНОСТЬ САМОСТОЯТЕЛЬНО

Если вы не можете устранить неисправность, обратитесь к поставщику или в сервисный центр, авторизованный 2VV. Гарантийное и послегарантийное обслуживание выполняется поставщиком или в любом из авторизованных сервисных центров, список которых можно получить у поставщика.

При обращении к поставщику или в сервисный центр, будьте готовы предоставить следующую информацию:

- Тип и назначение воздушной завесы
- Используемые дополнительные принадлежности
- Место установки
- Серийный номер
- Условия установки (в том числе, электрические параметры)
- Период эксплуатации
- Подробное описание неисправности.

## 5. ОБСЛУЖИВАНИЕ

### 5.2. ОКОНЧАНИЕ СРОКА ЭКСПЛУАТАЦИИ - УТИЛИЗАЦИЯ

Перед тем, как выбросить изделие, необходимо утилизировать его.

Даже отработавшие изделия содержат материалы для повторной переработки. Необходимо передать их в центр переработки для последующей утилизации.

Рекомендуется передавать отработавшие изделия в центры вторсырья для повторного использования материалов. Выбрасывайте детали, не подлежащие повторной переработки, только в специально отведенные для этого места.



При утилизации материалов, необходимо соблюдать местные национальные стандарты утилизации отходов.

## 6. ДОПОЛНИТЕЛЬНЫЕ ПРИНАДЛЕЖНОСТИ

Для воздушных завес можно приобрести следующие дополнительные принадлежности:

- Датчик двери DK
- Таймер SH
- Гибкий шланг
- Соединительный кабель

Дополнительную информацию можно найти в каталоге 2VV на прилагаемом компакт-диске или на веб-сайте [www.2vv.cz](http://www.2vv.cz).

## 7. ЗАВЕРШЕНИЕ УСТАНОВКИ



Для правильной эксплуатации воздушной завесы, необходимо прочитать **Руководство по безопасной эксплуатации воздушной завесы**.

В случае возникновения вопросов или сомнений, обращайтесь в отдел продаж или службу технической поддержки.

### КОНТАКТЫ

#### Адрес

2VV, s.r.o.,  
Poděbradská 289,  
530 09 Pardubice,  
Чешская Республика

#### Чешская Республика

<http://www.2vv.cz/contact.distribution.php>

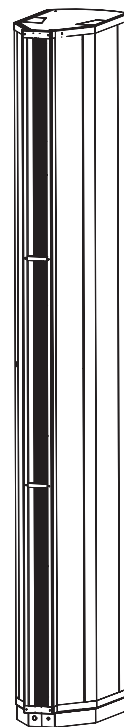

Copyright (c) 2008 2VV s.r.o. All rights reserved.  
H01-0205-0908-00



