

ДИЗАЙНЕРСКИЕ ПОЛОТЕНЦЕСУШИТЕЛИ

Технические характеристики и рекомендованные розничные цены 2020

NEW

Электрическая модель
Zehnder Zenia



ЧЕТЫРЕ ВЗАИМОДОПОЛНЯЮЩИХ НАПРАВЛЕНИЯ

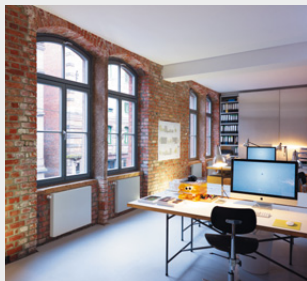

Дизайн-радиаторы

Наши эксклюзивные дизайн-радиаторы для жилых и ванных комнат приносят в ваш дом не только тепло, но и красоту. Созданные известными дизайнерами, они впечатляют своей великолепной функциональностью.



Системы комфортной вентиляции

Системы комфортной вентиляции Zehnder обеспечивают здоровый микроклимат в помещении при низком энергопотреблении. Это повышает качество жизни жильцов и увеличивает стоимость недвижимости.



Потолочные панели отопления и охлаждения

Системы Zehnder потолочного отопления и охлаждения комфортны и энергоэффективны. Разнообразие моделей позволяет гармонично приспособить их к любым архитектурным решениям.



Системы очистки воздуха

Системы очистки воздуха Clean air solutions снижают уровень пыли в воздухе, создают более здоровую атмосферу на рабочем месте и уменьшают затраты на уборку.

Бренд с лучшими климатическими решениями

Широкое и понятно структурированное портфолио Zehnder Group разделено на четыре продуктовые линейки. Поэтому, мы можем предложить правильный продукт, совершенную систему и соответствующий сервис для любых проектов – новостроек и реконструкций, коттеджей и многоквартирных домов, а также для коммерческой и промышленной недвижимости. Такое разнообразие проектов постоянно расширяет наш и без того богатейший опыт, обеспечивая ощутимую дополнительную выгоду для наших клиентов на ежедневной основе.

ЦИФРЫ ГОВОРЯТ САМИ ЗА СЕБЯ

ПРОИЗВОДИТЕЛЬ

1-го

СТАЛЬНОГО РАДИАТОРА
В МИРЕ

В
19
СТРАНАХ

125
ЛЕТ ИННОВАЦИЙ

БОЛЕЕ
3.000
СОТРУДНИКОВ

ГОД ОСНОВАНИЯ

1895

ВКЛАД В СНИЖЕНИЕ ВЫБРОСОВ CO₂

1.800.000

ТОНН С 2005 ГОДА

ЛУЧШИЙ КЛИМАТ В МИРЕ



Zehnder Group представлена в 19 странах, а её продукцию можно приобрести более чем в 70 странах мира

Дизайнерские полотенцесушители

Информация о каталоге

Данный каталог предназначен для использования юридическими лицами – официальными импортерами и дистрибьютерами продукции Zehnder на территории Российской Федерации.

Продукция сертифицирована.

Информация в каталоге носит информационный характер. Цены на полотенцесушители и комплектующие являются рекомендованными.

Цены указаны в Евро (включая НДС).

Фактические розничные цены устанавливаются фирмами-продавцами в рублях на основании курса ЦБ РФ либо внутренних курсов компаний и могут отличаться от значений приведенных в данном издании.

Изготовитель оставляет за собой право на внесение изменений в технические характеристики изделий.

Внимание!

При подборе полотенцесушителей следует обращать особое внимание на характеристики системы отопления и системы горячего водоснабжения, в которую они будут установлены. Стальные отопительные приборы, предназначены для применения исключительно в закрытых (независимых) системах отопления.

Подключение стальных отопительных приборов к открытым системам отопления и к системе горячего водоснабжения не допускается!



Условные обозначения



Полотенцесушители для эксплуатации в закрытых системах отопления

4

bar

Максимальное рабочее давление 4 бар



Полотенцесушители для эксплуатации в системах горячего водоснабжения и открытых/закрытых системах отопления

4.5

bar

Максимальное рабочее давление 4,5 бар



Электрические полотенцесушители

6

bar

Максимальное рабочее давление 6 бар



Комбинированные модели

8

bar

Максимальное рабочее давление 8 бар



Модели, оснащенные тепловентилятором

10

bar

Максимальное рабочее давление 10 бар

























































Модели, доступные в различной палитре цветов RAL

12

bar

Максимальное рабочее давление 12 бар

Модели для ГВС		Zehnder Subway Inox	  	SUBI...	4
		Zehnder Quaro Inox		QAI...	8
		Zehnder Forma Inox		LFI...	11
		Zehnder Stalox		STX...	13
		Zehnder Vitalo Bar	 	VIP...	15
		Zehnder Vitalo Spa	 	VIT...	19
		Zehnder Nobis	 	NOB...	23
		Zehnder Yucca Star		YAS...	25
		Zehnder Bluebell NEW		BLU...	27
		Zehnder Diva NEW		DIV...	29
		Zehnder Truva NEW		TRV...	31
	«Премиум»		Zehnder Yucca	 	YS...
		Zehnder Yucca Asym	 	YA...	37
		Zehnder Yucca Cover	 	YP...	41
		Zehnder Yucca Mirror	 	YM...	44
		Zehnder Charleston Bar		CPV...	47
		Zehnder Zenia NEW		ZEN...	50
«Стандарт»			Zehnder Roda Twist Spa Air		ROE...
		Zehnder Roda Spa Asym		ROF...	56
		Zehnder Metropolitan Spa	  	MET...	59
		Zehnder Metropolitan Bar	  	MEP...	62

		Zehnder Universal	 	HU...	65
		Zehnder Toga	 	TG...	69
		Zehnder Subway	  	SUB...	73
		Zehnder Quaro		QA...	78
		Zehnder Forma Spa	 	LF...	81
		Zehnder Forma Asym	 	LFA...	86
«ЭКОНОМ»		Zehnder Aura	 	PBZ...	90
		Zehnder Aura Bow		PBTZ...	93
		Zehnder Zeno	 	ZN...	96
		Zehnder Zeno Bow		ZNT...	100
		Zehnder Virando	 	AB..	103
		Zehnder Virando Bow		ABT..	107
		Zehnder Kazeane	 	RB..	110
Аксессуары и общая информация		Модели Retrofit			113
		Монтаж полотенцесушителей в виде перегородки			114
		Аксессуары			115
		Комплектация водяных полотенцесушителей			129
		Краткий обзор полотенцесушителей по областям применения			130
		Размещение электрооборудования в ванных комнатах			134
		Таблица пересчета, коэффициент f_1			135
		Предметный указатель			136
Системы вентиляции		Система Zehnder Comfosystems			138
Палитра цветов		Zehnder Colours			141

Zehnder Subway Inox



Водяные модели для закрытых и открытых систем отопления, а также систем горячего водоснабжения

Дизайнерские полотенцесушители Zehnder Subway Inox имеют матовую поверхность шлифованной нержавеющей стали, что добавляет этой модели элегантность и сдержанность.

Дизайнерские полотенцесушители Zehnder Subway Inox имеют горизонтально расположенные нагревательные трубы из нержавеющей стали круглого сечения $\varnothing 23$ мм, соединенные с коллекторами методом лазерной сварки. Коллекторы имеют квадратное сечение 30×30 мм. Возможны различные варианты подключения радиатора к трубопроводам: нижнее подключение по центру $2 \times \frac{1}{2}$ " с межосевым расстоянием 50 мм или разностороннее подключение $2 \times \frac{1}{2}$ ".

Полотенцесушитель поставляется с набором креплений для настенного монтажа, в упаковке, полностью готовым к монтажу.

Макс. рабочее давление	12 бар
Макс. рабочая температура	120 °C

Преимущества

- Классический дизайн
- Четкая геометрия обрамляющих труб
- Увеличенное расстояние для размещения полотенца
- Возможность установки в систему горячего водоснабжения

Электрические модели

Дизайнерские полотенцесушители Zehnder Subway Inox имеют горизонтально расположенные нагревательные трубы из нержавеющей стали круглого сечения, соединенные с коллекторами методом лазерной сварки.

Поверхность – матовая шлифованная нержавеющая сталь. В правой нижней части радиаторы имеют встроенный электропатрон RACY-S с дистанционным блоком управления. Электропатрон сертифицирован Германской электротехнической ассоциацией (VDE), надежно защищен от попадания внутрь брызг воды и рассчитан на подключение в сеть $230 \text{ V} \pm 10 \%$, имеет 3-жильный сетевой шнур длиной 1,2 м с евровилкой. Соответствует новым европейским нормам «Эко-дизайна». Контроль комнатной температуры осуществляется с помощью дистанционного блока управления, устанавливаемого на стене помещения.

Полотенцесушитель поставляется полностью готовым к монтажу: заполненным негорючим теплоносителем, скомплектованным кронштейнами для настенного монтажа, качественно упакованным.

Преимущества электрических моделей с электропатроном RACY-S и дистанционным блоком управления

- Экономичное потребление электроэнергии – меньше на 38% по сравнению с другими электропатронами
- Контроль комнатной температуры
- Дневная и недельная программы, 5 различных режимов работы: «Экономичный», «Комфортный», «Защита от замерзания», дневные программы P1, P2
- Функция таймера
- Защита от включения при недостаточном уровне теплоносителя
- Функция контроля открытых окон

Zehnder Subway Inox



Модельный ряд

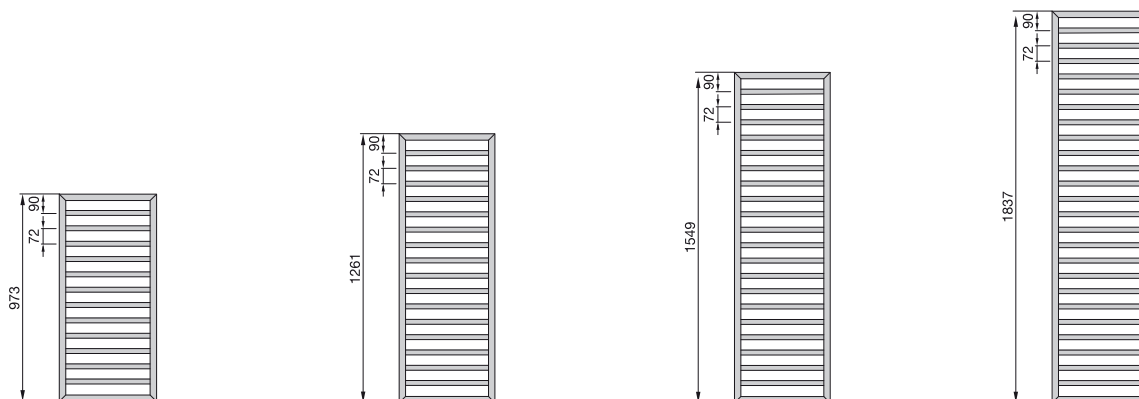

Водяные модели

Исполнение из нержавеющей стали

Модель	H мм	L мм	Теплоотдача			Exp. п	V дм ³	M кг	Цена нержавеющая сталь €
			75/65/20 Ватт	70/55/24 Ватт	55/45/24 Ватт				
SUBI-100-045	973	450	287	203	124	1,27	3,5	6,7	1 136,66
SUBI-130-045	1261	450	370	262	159	1,27	4,5	8,7	1 255,03
SUBI-150-045	1549	450	445	315	192	1,27	5,4	10,4	1 494,11
SUBI-180-045	1837	450	523	370	224	1,28	6,3	12,2	1 796,22
SUBI-100-060	973	600	356	253	154	1,26	4,3	8,3	1 208,60
SUBI-130-060	1261	600	447	318	194	1,26	5,4	10,4	1 333,05
SUBI-150-060	1549	600	538	383	235	1,25	7,2	12,4	1 587,06
SUBI-180-060	1837	600	633	454	280	1,23	7,7	14,4	1 907,46

Исполнение из нержавеющей стали

Модель	H мм	L мм	Теплоотдача	Exp. п	V дм ³	M кг	Цвет	Цена нержавеющая сталь €
			75/65/20 Ватт					
SUBI-060-045	613	450	221	1,27	2,3	5,1	Нержавеющая сталь	911,44

Комбинированные модели

Исполнение из нержавеющей стали

Модель	H [ⓐ] мм	L мм	Теплоотдача			Exp. п	Электропатрон Ватт	V дм ³	M кг	Цена нержавеющая сталь €
			75/65/20 Ватт	70/55/24 Ватт	55/45/24 Ватт					
SUBMI-130-045/GD	1291	450	370	262	159	1,27	300	4,5	8,7	2 008,25
SUBMI-150-045/GD	1579	450	445	315	192	1,27	300	5,4	10,4	2 369,45
SUBMI-180-045/GD	1867	450	523	370	224	1,28	300	6,3	12,2	2 867,45
SUBMI-130-060/GD	1291	600	447	318	194	1,26	300	5,4	10,4	2 151,79
SUBMI-150-060/GD	1579	600	538	383	235	1,25	300	7,2	12,4	2 632,91
SUBMI-180-060/GD	1867	600	633	454	280	1,23	600	7,7	14,4	2 946,05

ⓐ Общая высота, с учетом электропатрона

Zehnder Subway Inox

Электрические модели

Исполнение из нержавеющей стали

Модель	H ^①	L	Электропатрон Ватт	Цена нержавеющая сталь €
	мм	мм		
SUBEI-130-45/GD	1291	450	300	1 958,91
SUBEI-150-45/GD	1579	450	300	2 310,85
SUBEI-180-45/GD	1867	450	500	2 867,45
SUBEI-130-60/GD	1291	600	300	2 151,79
SUBEI-150-60/GD	1579	600	500	2 568,17
SUBEI-180-60/GD	1867	600	600	2 873,63

Стандартное исполнение водяных моделей

- Поверхность – шлифованная матовая нержавеющая сталь
- Подключение 4 x 1/2" (внутренняя резьба), межосевое расстояние по центру N = 50 мм (в том числе для комбинированных моделей), при подключении по краям межосевое расстояние N = L - 32 мм
- Хромированный воздухоотводчик 1/2"
- Крепеж в цвет полотенцесушителя
- Упаковка

Стандартное исполнение электрических моделей

- Поверхность – шлифованная матовая нержавеющая сталь
- Заполнение негорючим теплоносителем (морозоустойчивость до -20 °C)
- Электропатрон RACY-S с дистанционным блоком управления
- Крепеж в цвет полотенцесушителя
- Упаковка

Специальное исполнение по запросу (за дополнительную плату). Аксессуары	Артикул	Цена, €
■ Фитинги Zehnder Comfort (серия «ХЕ») хромированные и матовая сталь	-	См. стр. 123
■ Термостат Zehnder SH, M 30 x 1,5, хромированный	819088	61,57
■ Термостат Zehnder SH, M 30 x 1,5, матовая сталь	819082	61,57
■ Подключение снизу-вниз по центру, межосевое расстояние 150 мм	U100062530	98,24

① Общая высота, с учетом электропатрона

Zehnder Subway Inox

Водяные модели:
Настенный монтаж

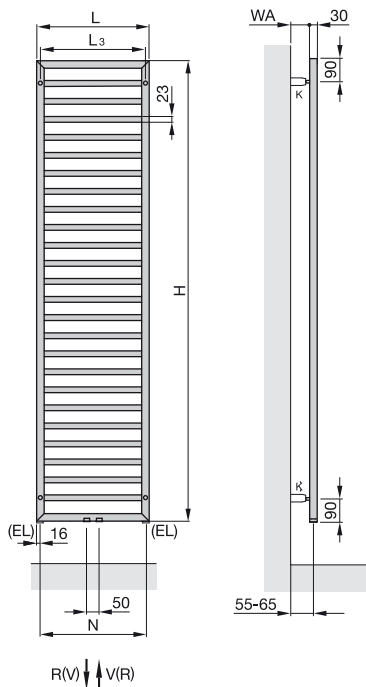

Электрические модели:

Комбинированные модели:

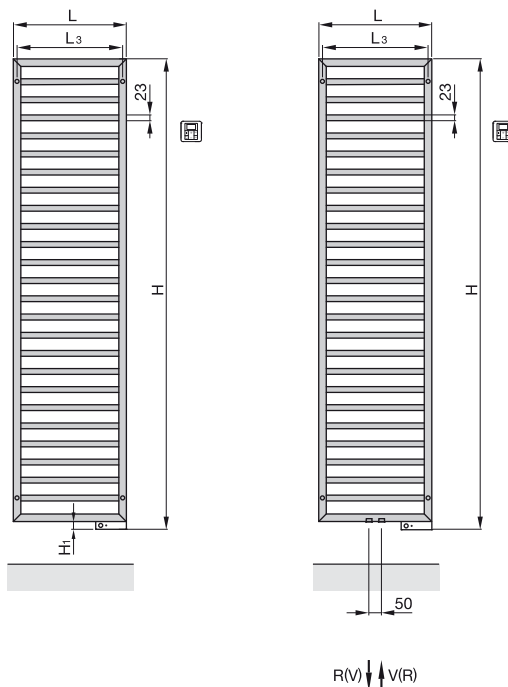

Водяные модели:

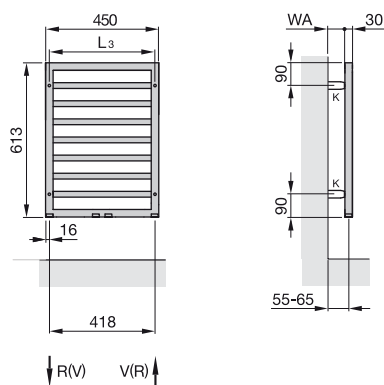

- H = Высота
- H₁ = 30 мм
- L = Длина
- EL = Подключение для нагревательного электродатчика
- K = Кронштейн
- V = Подающая магистраль 1/2"
- R = Обратная магистраль 1/2"
- * = Воздухоотводчик 1/2"
- N = Межсетевое расстояние
- WA = Расстояние до стены 40 - 50 мм
- L₃ = Длина - 30 мм

Размеры указаны в мм

Zehnder Quaro Inox

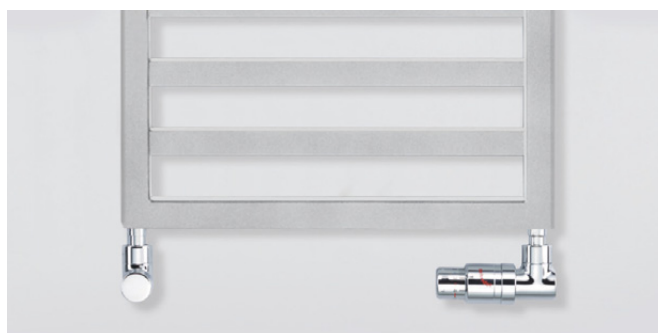

Водяные модели для закрытых и открытых систем отопления, а также систем горячего водоснабжения

Zehnder Quaro Inox – современные дизайнерские полотенцесушители, состоящие из горизонтально расположенных трубок квадратного сечения (25 × 25 мм), приваренных к коллекторам квадратного сечения (30 × 30 мм).

Прибор изготовлен из нержавеющей стали, все сварные швы невидимы, благодаря применению технологии лазерной сварки. Тепловая мощность указана в соответствии с испытаниями EN 442, есть европейский знак соответствия. Возможны различные варианты подключения полотенцесушителя к трубопроводам: нижнее подключение по центру 2 × ½" с межосевым расстоянием 50 мм или разностороннее подключение 2 × ½".

В стандартной комплектации полотенцесушитель поставляется в исполнении «шлифованная матовая нержавеющая сталь».

Хромированное исполнение и специальные цвета невозможны. Прибор поставляется с набором креплений для настенного монтажа, в упаковке, полностью готовым к монтажу.

Макс. рабочее давление
Макс. рабочая температура

8 бар
110 °C

Преимущества

- Современный дизайн
- Большое количество типоразмеров полотенцесушителя
- Соответствует высоким требованиям к гигиене
- Скрытые и аккуратные кронштейны

Стандартное исполнение водяных моделей

- Поверхность – шлифованная матовая нержавеющая сталь
- Подключения 4 × ½" (внутренняя резьба): по центру межосевое расстояние 50 мм, по краям межосевое расстояние 268/418/568 мм
- Хромированный воздухоотводчик ½"
- Кронштейны в цвет полотенцесушителя
- Упаковка в стрейч-пленку и картонную коробку

Zehnder Quaro Inox



Модельный ряд

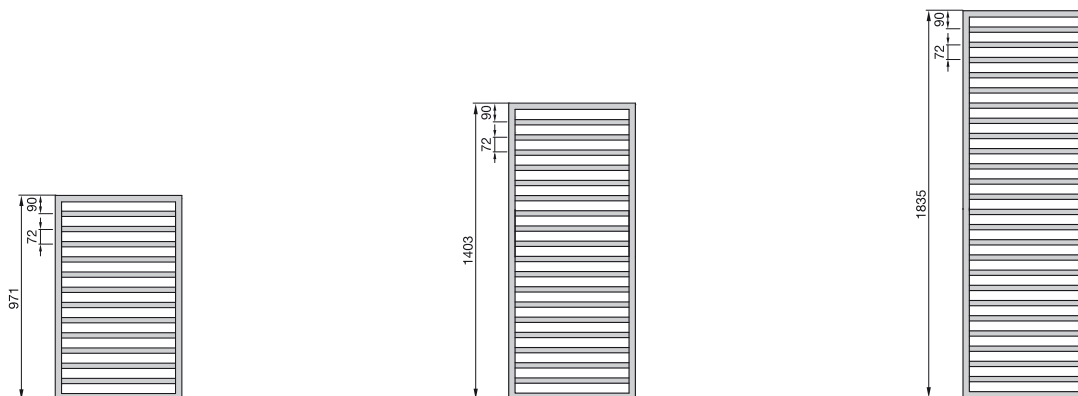

Водяные модели

Исполнение из нержавеющей стали

Модель	H мм	L мм	Теплоотдача			Exp. п	V дм ³	M кг	Цена нержавеющая сталь €
			75/65/20 Ватт	70/55/24 Ватт	55/45/24 Ватт				
QAI-100-030	971	300	229	162	99	1,27	3,3	6,0	1 597,88
QAI-140-030	1403	300	321	228	138	1,27	4,7	8,3	1 683,20
QAI-180-030	1835	300	415	294	179	1,27	6,2	10,6	2 413,86
QAI-100-045	971	450	321	228	139	1,26	4,5	7,8	1 706,45
QAI-140-045	1403	450	450	320	195	1,26	6,4	10,8	1 796,45
QAI-180-045	1835	450	581	413	252	1,26	8,3	13,8	2 572,10
QAI-100-060	971	600	407	289	176	1,26	5,7	9,6	1 813,49
QAI-140-060	1403	600	572	407	248	1,26	8,0	13,3	1 908,14
QAI-180-060	1835	600	738	525	320	1,26	10,3	17,0	2 730,35

Специальное исполнение по запросу (за дополнительную плату). Аксессуары

- Фитинги Zehnder Comfort (серия «ХЕ»), цвета: белый, хром и матовая сталь
- Термостат Zehnder SH, M 30 x 1,5, хром
- Термостат Zehnder SH, M 30 x 1,5, матовая сталь

Артикул	Цена, €
-	См. стр. 123
819088	61,57
819082	61,57

Zehnder Quaro Inox

Водяные модели:

Настенный монтаж

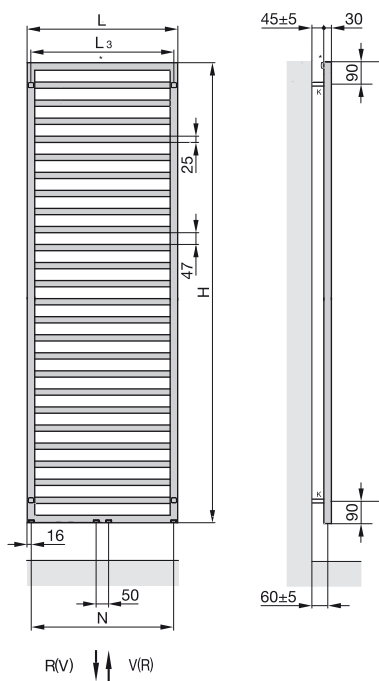

- H = Высота
- H₁ = 30 мм
- L = Длина
- L₃ = Длина - 30 мм
- K = Кронштейн
- V = Подающая магистраль 1/2"
- R = Обратная магистраль 1/2"
- * = Воздухоотводчик 1/2"/заглушка 1/2"
- N = Межосевое расстояние

Размеры указаны в мм

Zehnder Forma Inox

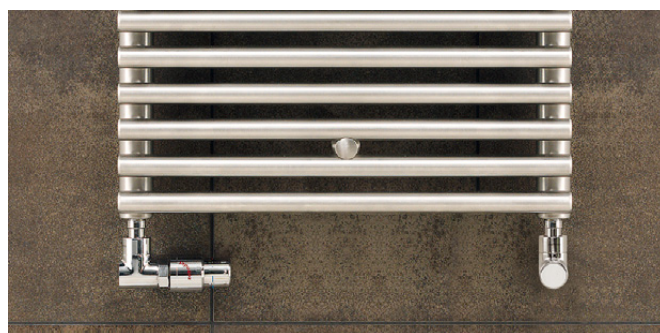

Водяные модели для закрытых и открытых систем отопления, а также систем горячего водоснабжения

Дизайнерские полотенцесушители Zehnder Forma Inox представляют собой сварную конструкцию из горизонтальных нагревательных труб круглого сечения (Ø25 мм, толщина стенки 1,25 мм), изготовленных из нержавеющей стали и вертикальных коллекторов круглого сечения (Ø38 мм, толщина стенки 1,5 мм).

Соединения выполнены методом лазерной сварки, благодаря чему сварной шов практически незаметен.

Поверхность – шлифованная матовая.

Подключение 2 x ½" (внутренняя резьба) снизу в торцах коллекторов. Полотенцесушители поставляются в упаковке, готовыми к монтажу, в комплекте с настенными кронштейнами.

Макс. рабочее давление
Макс. рабочая температура

12 бар
120 °C

Преимущества

- Привлекательный дизайн
- Большое расстояние до стены для удобства развешивания полотенец

Стандартное исполнение водяных моделей

- Шлифованная матовая нержавеющая сталь
- Подключение 2 x ½" (внутренняя резьба) к подающей и обратной магистралям, снизу в торцах коллекторов
- Воздухоотводчик ½" и заглушка ½"
- Крепеж в цвет полотенцесушителя
- Упаковка

Zehnder Forma Inox



Модельный ряд

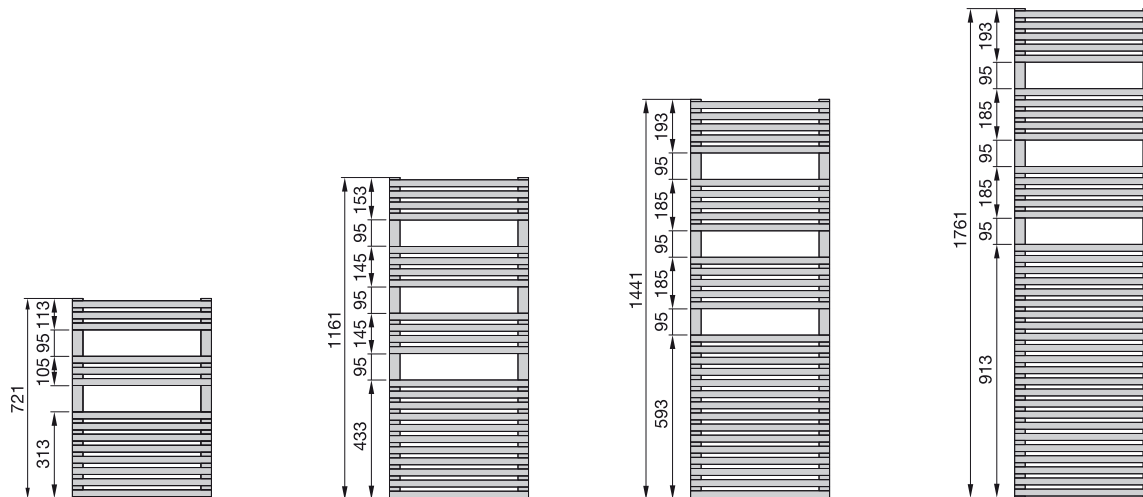

Водяные модели из нержавеющей стали

Модель	H	L	Теплоотдача $\Delta T = 50 \text{ K}$	Вес	Цена нержавеющая сталь €
	мм	мм	(Ватт)	кг	
LFI-070-050	721	496	276	6,3	1 165,60
LFI-120-050	1161	496	430	10,5	1 386,83
LFI-150-050	1441	496	546	13,5	1 642,07
LFI-180-050	1761	496	683	16,9	1 956,84
LFI-120-060	1161	596	493	12,0	1 573,99

Специальное исполнение по запросу (за дополнительную плату). Аксессуары

	Артикул	Цена, €
■ Термостат Zehnder LH2, M 30 x 1,5, хром	819148	69,48
■ Термостат Zehnder SH, M 30 x 1,5, матовая сталь	819082	61,57
■ Фитинги Zehnder Comfort (серия «ХЕ») белые, хромированные, а также в исполнении матовая сталь	-	См. стр. 123

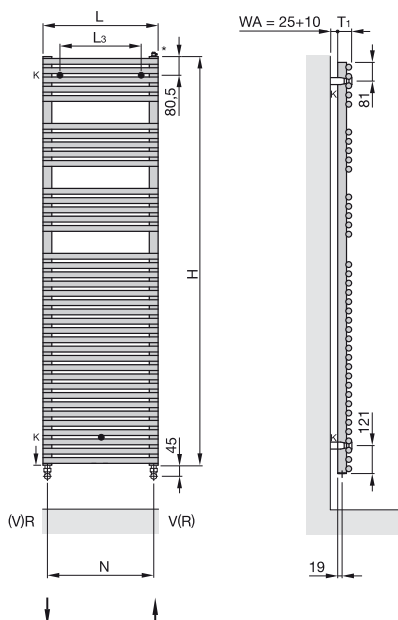

- H = Высота
- L = Длина
- T_1 = Глубина 60 мм
- K = Кронштейн
- WA = Расстояние до стены
- V = Подающая магистраль 1/2"
- R = Обратная магистраль 1/2"
- * = Воздухоотводчик 1/2"/заглушка 1/2"
- EL = Подключение нагревательного электропатрона
- N = Межосевое расстояние, L - 38 мм
- L_3 = Длина - 150 мм

Размеры указаны в мм

Zehnder Stalox



Водяные модели для закрытых и открытых систем отопления, а также систем горячего водоснабжения

Дизайнерские полотенцесушители Zehnder Stalox изготавливаются из высококачественной нержавеющей стали марки V4A. Возможно окрашивание в цвет RAL 9016. Конструкция полотенцесушителя состоит из круглых горизонтально расположенных нагревательных труб (\varnothing 23 мм), соединенных с вертикально расположенными коллекторами квадратного сечения (30 x 30 мм). Подключение 2 x $\frac{1}{2}$ " к подающей и обратной магистралям расположено снизу в торцах коллекторов. Полотенцесушители поставляются готовыми к монтажу в комплекте с кронштейнами для настенного крепления.

Стандартное исполнение

- Исполнение поверхности – полированная глянцевая нержавеющая сталь
- Нижнее подключение 2 x $\frac{1}{2}$ " (внутренняя резьба)
- Воздухоотводчик $\frac{1}{2}$ "
- Крепеж в цвет полотенцесушителя
- Упаковка

Макс. рабочее давление
Макс. рабочая температура

12 бар
120 °C

Zehnder Stalox



12 bar

Модельный ряд

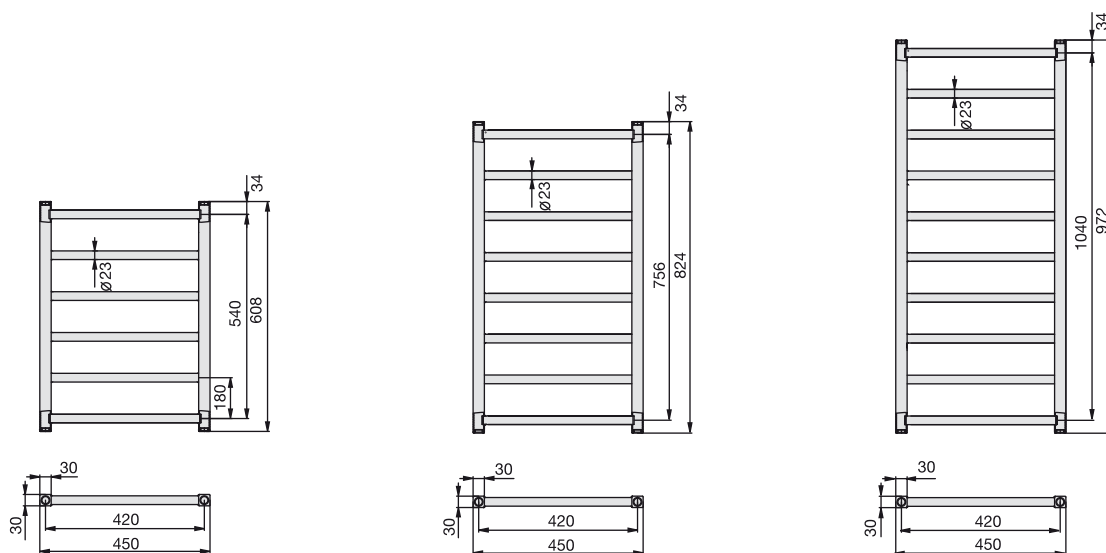

Водяные модели из нержавеющей стали

Модель	H мм	L мм	M кг	Теплоотдача		Цена RAL 9016 €	Цена нержавеющая сталь €
				$\Delta T = 50\text{ K}$ Ватт	$\Delta T = 70\text{ K}$ Ватт		
Исполнение в цвете RAL 9016							
STX-060-045	608	450	3,4	190	236	429,78	-
STX-080-045	824	450	4,5	247	307	479,77	-
STX-100-045	1040	450	5,6	310	387	572,74	-
Исполнение «полированная глянцевая нержавеющая сталь»							
STXI-060-045	608	450	3,7	125	155	-	612,58
STXI-080-045	824	450	4,9	167	210	-	705,55
STXI-100-045	1040	450	6,3	209	263	-	830,05

Специальное исполнение по запросу (за дополнительную плату). Аксессуары	Артикул	Цена, €
■ Фитинги Zehnder Comfort (серия «XE»), цвет: белый, хром	-	См. стр. 123

Zehnder Vitalo Bar



Водяные модели для закрытых и открытых систем отопления, а также систем горячего водоснабжения

Полотенцесушители дизайн-серии Zehnder Vitalo Bar имеют гладкую лицевую и обратную панель, выполненную из алюминия. Внутри водяных моделей установлена медная трубка Ø 12 мм, кото рая встроена в сотовую структуру из алюминия, заключенную между двумя слоями натурального графита.

Рама полотенцесушителя изготовлена из черного полиамида. В зависимости от модели полотенцесушитель комплектуется одним или двумя хромированными полотенцедержателями. Теплоотдача соответствует нормам EN 442. Полотенцесушитель допущен для использования в странах Европейского союза (маркировка CE).

Подключение к подающей/обратной магистрали: нижнее по центру, внутренняя резьба ½", межосевое расстояние 50 мм.

Возможно исполнение полотенцесушителей в комплекте с фитингами Zehnder EasyFit для скрытого монтажа. Подключение к подающей/обратной магистрали в этом случае: заднее нижнее по центру 2 x ¾" внешняя резьба, межосевое расстояние 50 мм. В комплект поставки входит также термовентиль с регулировочным диском, а также раскладной механизм для монтажа.

В стандартном исполнении полотенцесушитель окрашивается в цвет RAL 9016.

Полотенцесушитель поставляется в упаковке готовым к монтажу в комплекте с кронштейнами для настенного крепления.

Рабочее давление	макс. 10 бар
Рабочее давление Zehnder EasyFit	макс. 6 бар
Рабочая температура	макс. 80 °C

Преимущества

- Инновационные технологии отопления
- Небольшая толщина и малый вес
- Индивидуальный, ни с чем не сравнимый дизайн
- Удобное боковое навешивание полотенец на полотенцедержатели
- Высокая гигиеничность и легкий уход
- Возможность использования встроенного фитинга Zehnder EasyFit

Электрические модели

Полотенцесушители дизайн-серии Zehnder Vitalo Bar имеют гладкую лицевую и обратную панель, выполненную из алюминия. Внутри электрических моделей проложен нагревающий элемент, который встроен в сотовую структуру из алюминия, заключенную между двумя слоями натурального графита.

Рама полотенцесушителя изготовлена из черного полиамида. В зависимости от модели полотенцесушитель комплектуется одним или двумя хромированными полотенцедержателями.

Теплоотдача соответствует нормам EN 442. Полотенцесушитель допущен для использования в странах Европейского союза (маркировка CE). Управление работой полотенцесушителя производится с помощью дистанционного беспроводного блока управления, видимые элементы управления на корпусе полотенцесушителя отсутствуют. Полотенцесушитель соответствует нормам Ассоциации по электрическим, электронным и информационным технологиям (VDE). Полотенцесушитель рассчитан на подключение к электросети с напряжением 230 Вольт +/-10 % и имеет шнур электропитания длиной 1,2 м с контурной вилкой. Индивидуально настраиваемые программы отопления позволяют поддерживать оптимальный температурный микроклимат в помещении.

В стандартном исполнении полотенцесушитель окрашивается в цвет RAL 9016. Возможно исполнение в другом цвете, а также исполнение «анодированный алюминий».

Полотенцесушитель поставляется в упаковке готовым к монтажу в комплекте с кронштейнами для настенного крепления.

Преимущества электрических моделей с электропатроном RACY-S и дистанционным блоком управления

- Экономичное потребление электроэнергии – меньше на 38% по сравнению с другими электропатронами
- Быстрый нагрев
- Контроль комнатной температуры
- Дневная и недельная программы, 5 различных режимов работы: «Экономичный», «Комфортный», «Защита от замерзания», дневные программы P1, P2
- Функция таймера
- Защита от включения при недостаточном уровне теплоносителя
- Функция контроля открытых окон

Zehnder Vitalo Bar



Модельный ряд

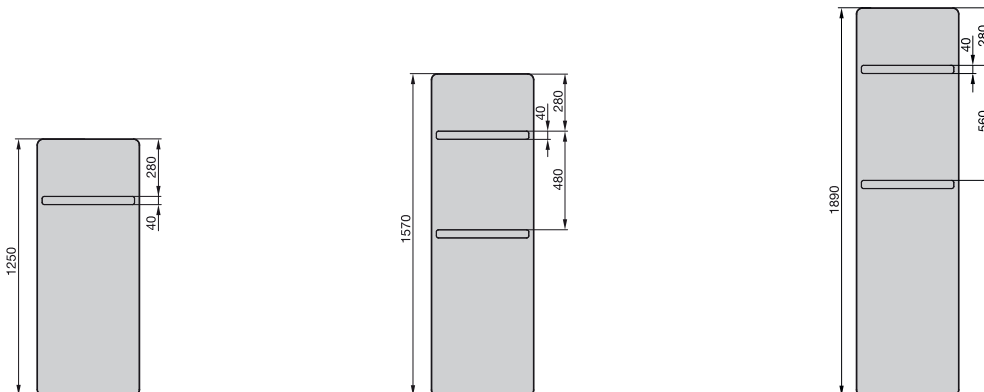

Водяные модели, нижнее подключение по центру, межосевое расстояние 50 мм

Исполнение в цвете RAL, в комплекте с хромированным полотенцедержателем

Модель	H мм	L мм	Теплоотдача			Евр. п	V дм³	M кг	Цена RAL 9016 €	Цена ^① Кат. 1 €
			75/65/20 Ватт	70/55/24 Ватт	55/45/24 Ватт					
VIP-125-040	1250	400	465	334	207	1,22	0,7	7,0	1 329,28	1 529,71
VIP-160-040	1570	400	546	394	246	1,20	0,7	9,3	1 568,02	1 771,39
VIP-190-040	1890	400	673	485	302	1,21	0,9	10,9	1 755,18	2 018,98
VIP-125-050	1250	500	555	399	247	1,22	0,8	8,7	1 355,81	1 560,66
VIP-160-050	1570	500	676	487	303	1,21	0,9	11,4	1 600,44	1 806,76
VIP-190-050	1890	500	834	601	374	1,21	1,1	12,7	1 790,56	2 058,77
VIP-125-060	1250	600	641	462	287	1,21	0,9	10,5	1 398,55	1 604,86
VIP-160-060	1570	600	806	581	361	1,21	1,0	13,6	1 652,03	1 876,03
VIP-190-060	1890	600	994	716	446	1,21	1,3	14,6	1 846,55	2 116,24

Водяные модели, подключение с использованием фитингов Zehnder EasyFit

Исполнение в цвете RAL, в комплекте с хромированным полотенцедержателем

Модель	H ^② мм	L мм	Теплоотдача			Евр. п	V дм³	M кг	Цена RAL 9016 €	Цена ^① Кат. 1 €
			75/65/20 Ватт	70/55/24 Ватт	55/45/24 Ватт					
VIPK-125-040	1275	400	465	334	207	1,22	0,7	9,5	1 668,24	1 868,66
VIPK-160-040	1595	400	546	394	246	1,20	0,7	11,8	1 906,98	2 110,33
VIPK-190-040	1915	400	673	485	302	1,21	0,9	13,4	2 094,13	2 357,93
VIPK-125-050	1275	500	555	399	247	1,22	0,8	11,2	1 694,75	1 899,61
VIPK-160-050	1595	500	676	487	303	1,21	0,9	13,9	1 939,39	2 145,71
VIPK-190-050	1915	500	834	601	374	1,21	1,1	15,2	2 129,51	2 397,73
VIPK-125-060	1275	600	641	462	287	1,21	0,9	13,0	1 737,50	1 943,84
VIPK-160-060	1595	600	806	581	361	1,21	1,0	16,1	1 990,98	2 214,97
VIPK-190-060	1915	600	994	716	446	1,21	1,3	17,1	2 185,50	2 455,18

① Информацию об исполнении в специальных цветах категории 1 и 2 см. раздел «Специальное исполнение» и цветовую палитру на последней странице прайс-листа

② Общая высота, включая коробку фитингового соединения Zehnder EasyFit

Zehnder Vitalo Bar

Электрические модели

Исполнение в цвете RAL, в комплекте с хромированным полотенцедержателем

Модель	H	L	Электропатрон Ватт	Цена RAL 9016	Цена ^① Кат. 1
	мм	мм		€	€
VIPE-125-040/GD	1250	400	350	1 715,39	1 917,29
VIPE-160-040/GD	1570	400	500	2 024,85	2 226,77
VIPE-190-040/GD	1890	400	500	2 265,09	2 528,87
VIPE-160-050/GD	1570	500	500	2 066,13	2 272,45
VIPE-190-050/GD	1890	500	750	2 312,25	2 580,45
VIPE-190-060/GD	1890	600	1000	2 382,99	2 652,66

Исполнение в цвете «анодированный алюминий», в комплекте с хромированным полотенцедержателем

Модель	H	L	Электропатрон Ватт	Цена Анод. алюм.
	мм	мм		€
VIPES-160-40/GD	1570	400	350	2 226,77
VIPES-190-40/GD	1890	400	500	2 528,87
VIPES-160-50/GD	1570	500	500	2 272,45
VIPES-190-50/GD	1890	500	500	2 580,45
VIPES-190-60/GD	1890	600	750	2 652,66

Стандартное исполнение водяных моделей

- Окраска порошковой эмалью в соответствии с нормами DIN 55900, стандартный цвет - RAL 9016
- Подключение к подающей/обратной магистрали 2 x 1/2" (внутренняя резьба) по центру, межосевое расстояние 50 мм
- Хромированный воздухоотводчик 1/2"
- Хромированный полотенцедержатель:
1 шт. для моделей с монтажной высотой 1250 мм,
2 шт. для моделей с монтажной высотой 1570 и 1890 мм
- Монтажный комплект в цвет полотенцесушителя
- Комплект фитингов EasyFit[®]
- Упаковка

Стандартное исполнение электрических моделей

- Окраска порошковой эмалью в соответствии с нормами DIN 55900, стандартный цвет - RAL 9016
- Электропатрон RACY-S с дистанционным блоком управления
- Хромированный полотенцедержатель:
1 шт. для моделей с монтажной высотой 1250 мм,
2 шт. для моделей с монтажной высотой 1570 и 1890 мм
- Монтажный комплект в цвет полотенцесушителя
- Упаковка

Специальное исполнение по запросу (за дополнительную плату). Аксессуары	Цена, €
■ Цвета категории 2 (наценка к категории 1) кроме исполнения Technoline (прозрачный лак)	137,27
■ Встроенный термовентиль в комплекте с термостатом, см. таблицу Zehnder EasyFit	См. таблицу стр. 16
■ Фитинги Zehnder Comfort (серия «ХЕ») в белом цвете, хромированные и в цвете матовая сталь	См. стр. 123

① Информацию об исполнении в специальных цветах категории 1 и 2 см. раздел «Специальное исполнение» и цветовую палитру на последней странице прайс-листа

② Комплект фитингов EasyFit входит в стандартную комплектацию только для моделей VIPK

Zehnder Vitalo Bar

Водяные модели: Настенный монтаж

Подключение с использованием фитингов Zehnder EasyFit¹⁾

Электрические модели:

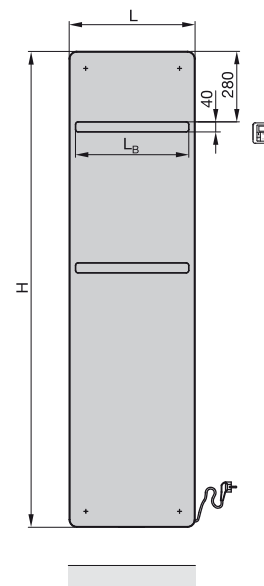
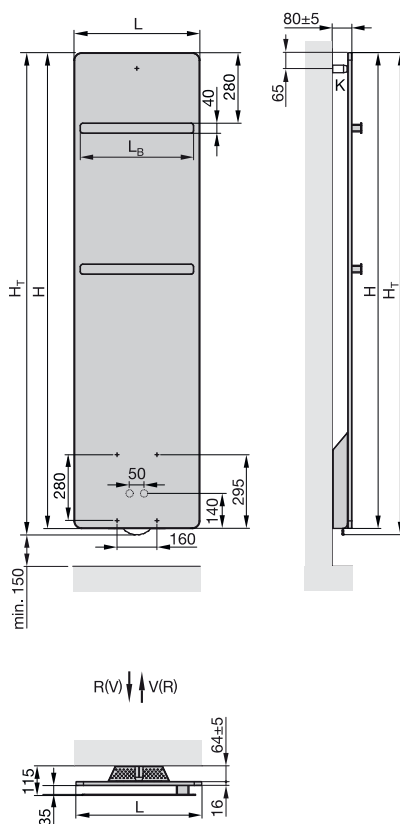
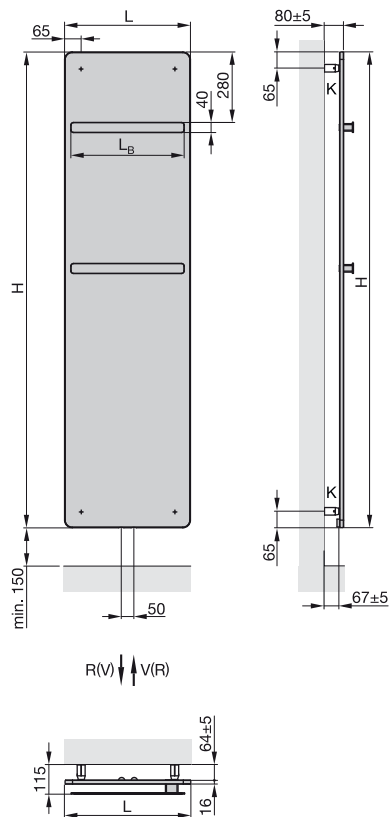

H = Монтажная высота
 H_T = Общая монтажная высота, $H + 25$ mm
 L = Монтажная длина
 L_B = Длина полотенцедержателя, $L - 50$ mm²⁾
 V = Подающая магистраль
 R = Обратная магистраль
 K = Кронштейн

Размеры указаны в мм

¹⁾ Без внутреннего байпаса для однотрубной системы

²⁾ Полотенцедержатель: 1 шт. для моделей высотой 1250 мм, 2 шт. для моделей высотой 1570 и 1890 мм

Zehnder Vitalo Spa



Водяные модели для закрытых и открытых систем отопления, а также систем горячего водоснабжения

Полотенцесушители дизайн-серии Zehnder Vitalo Spa имеют гладкую лицевую и обратную панель, выполненную из алюминия. Внутри водяных моделей установлена медная трубка Ø 12 мм, которая встроена в сотовую структуру из алюминия, заключенную между двумя слоями натурального графита.

Рама полотенцесушителя изготовлена из черного полиамида. В зависимости от своей высоты полотенцесушитель имеет один или два выреза для навешивания полотенец. Теплоотдача соответствует нормам EN 442. Полотенцесушитель допущен для использования в странах Европейского союза (маркировка CE). Подключение к подающей/обратной магистрали: нижнее по центру, внутренняя резьба ½", межсоединительное расстояние 50 мм.

Возможно исполнение полотенцесушителей в комплекте с фитингами Zehnder EasyFit для скрытого монтажа. Подключение к подающей/обратной магистрали в этом случае: заднее нижнее по центру 2 x ¾" внешняя резьба, межсоединительное расстояние 50 мм. В комплект поставки входит также термовентиль с регулировочным диском, а также раскладной механизм для монтажа.

В стандартном исполнении полотенцесушитель окрашивается в цвет RAL 9016.

Полотенцесушитель поставляется в упаковке готовым к монтажу в комплекте с кронштейнами для настенного крепления.

Рабочее давление	макс. 10 бар
Рабочее давление Zehnder EasyFit	макс. 6 бар
Рабочая температура	макс. 80 °C

Преимущества

- Инновационные технологии отопления
- Небольшая толщина и малый вес
- Индивидуальный, ни с чем не сравнимый дизайн
- Вырез(ы) для размещения полотенец
- Высокая гигиеничность и легкий уход
- Возможность использования встроенного фитинга Zehnder EasyFit

Электрические модели

Полотенцесушители дизайн-серии Zehnder Vitalo Spa имеют гладкую лицевую и обратную панель, выполненную из алюминия. Внутри электрических моделей проложен нагревающий элемент, который встроен в сотовую структуру из алюминия, заключенную между двумя слоями натурального графита.

Рама полотенцесушителя изготовлена из черного полиамида. В зависимости от своей высоты полотенцесушитель имеет один или два выреза для навешивания полотенец. Теплоотдача соответствует нормам EN 442. Полотенцесушитель допущен для использования в странах Европейского союза (маркировка CE). Управление работой полотенцесушителя производится с помощью дистанционного беспроводного блока управления, видимые элементы управления на корпусе полотенцесушителя отсутствуют. Полотенцесушитель соответствует нормам Ассоциации по электрическим, электронным и информационным технологиям (VDE). Полотенцесушитель рассчитан на подключение к электросети с напряжением 230 Вольт +/-10 % и имеет шнур электропитания длиной 1,2 м с контурной вилкой. Индивидуально настраиваемые программы отопления позволяют поддерживать оптимальный температурный микроклимат в помещении.

В стандартном исполнении полотенцесушитель окрашивается в цвет RAL 9016. Возможно исполнение в другом цвете, а также исполнение «анодированный алюминий».

Полотенцесушитель поставляется в упаковке готовым к монтажу в комплекте с кронштейнами для настенного крепления.

Преимущества электрических моделей с электропатроном RACY-S и дистанционным блоком управления

- Экономичное потребление электроэнергии – меньше на 38% по сравнению с другими электропатронами
- Быстрый нагрев
- Контроль комнатной температуры
- Дневная и недельная программы, 5 различных режимов работы: «Экономичный», «Комфортный», «Защита от замерзания», дневные программы P1, P2
- Функция таймера
- Защита от включения при недостаточном уровне теплоносителя
- Функция контроля открытых окон

Zehnder Vitalo Spa



Модельный ряд

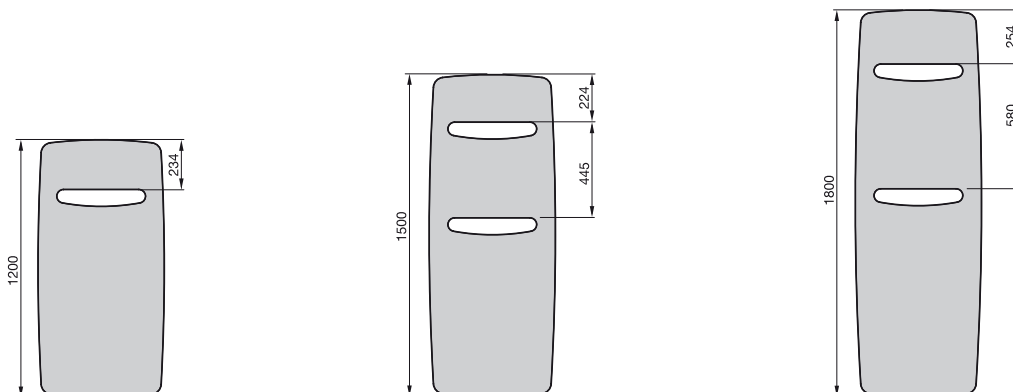

Водяные модели, нижнее подключение по центру, межосевое расстояние 50 мм

Исполнение в цвете RAL, с окошками для полотенец

Модель	H мм	L мм	Теплоотдача			Ехр. п	V дм ³	M кг	Цена RAL 9016 €	Цена ^① Кат. 1 €
			75/65/20 Ватт	70/55/24 Ватт	55/45/24 Ватт					
VIT-120-050	1200	490	483	349	218	1,20	0,6	7,1	1 192,23	1 392,65
VIT-150-050	1500	490	605	435	269	1,22	0,7	8,4	1 407,40	1 609,29
VIT-180-050	1800	490	714	516	322	1,20	0,8	10,2	1 573,91	1 837,72
VIT-120-060	1200	590	595	426	263	1,23	0,7	8,6	1 229,07	1 433,92
VIT-150-060	1500	590	703	507	315	1,21	0,8	9,8	1 451,60	1 657,94
VIT-180-060	1800	590	869	626	390	1,21	1,0	11,9	1 622,56	1 890,76
VIT-180-070	1800	690	1036	742	458	1,23	1,1	14,0	1 784,66	2 054,34

Водяные модели, подключение с использованием фитингов Zehnder EasyFit

Исполнение в цвете RAL, с окошками для полотенец

Модель	H ^② мм	L мм	Теплоотдача			Ехр. п	V дм ³	M кг	Цена RAL 9016 €	Цена ^① Кат. 1 €
			75/65/20 Ватт	70/55/24 Ватт	55/45/24 Ватт					
VITK-120-050	1225	490	483	349	218	1,20	0,6	9,6	1 531,19	1 731,60
VITK-150-050	1525	490	605	435	269	1,22	0,7	10,9	1 746,35	1 948,22
VITK-180-050	1825	490	714	516	322	1,20	0,8	12,7	1 912,86	2 176,67
VITK-120-060	1225	590	595	426	263	1,23	0,7	11,1	1 568,02	1 772,86
VITK-150-060	1525	590	703	507	315	1,21	0,8	12,3	1 790,56	1 996,87
VITK-180-060	1825	590	869	626	390	1,21	1,0	14,4	1 961,51	2 229,71
VITK-180-070	1825	690	1036	742	458	1,23	1,1	16,5	2 123,61	2 393,29

① Информацию об исполнении в специальных цветах категории 1 и 2 см. раздел «Специальное исполнение» и цветовую палитру на последней странице прайс-листа

② Общая высота, включая коробку фитингового соединения Zehnder EasyFit

Zehnder Vitalo Spa

Электрические модели

Исполнение в цвете RAL, с окошками для полотенец

Модель	H	L	Электропатрон Ватт	Цена RAL 9016	Цена ^① Кат. 1
	мм	мм		€	€
VITE-150-050/GD	1500	490	500	1 843,59	2 045,49
VITE-180-050/GD	1800	490	750	2 061,71	2 325,51
VITE-150-060/GD	1500	590	750	1 901,08	2 107,39
VITE-180-060/GD	1800	590	750	2 126,55	2 393,29
VITE-180-070/GD	1800	690	1000	2 337,28	2 606,98

Исполнение в цвете «анодированный алюминий», с окошками для полотенец

Модель	H	H	Электропатрон Ватт	Цена Анод. алюм.
	мм	мм		€
VITES-150-50/GD	1500	490	350	2 045,49
VITES-180-50/GD	1800	490	500	2 325,51
VITES-150-60/GD	1500	590	500	2 107,39
VITES-180-60/GD	1800	590	500	2 393,29
VITES-180-70/GD	1800	690	750	2 606,98

Стандартное исполнение водяных моделей

- Окраска порошковой эмалью в соответствии с нормами DIN 55900, стандартный цвет - RAL 9016
- Подключение к подающей/обратной магистрали 2 x 1/2" (внутренняя резьба) по центру, межосевое расстояние 50 мм
- Хромированный воздухоотводчик 1/2"
- Монтажный комплект в цвет полотенцесушителя
- Комплект фитингов EasyFit[®]
- Упаковка

Стандартное исполнение электрических моделей

- Окраска порошковой эмалью в соответствии с нормами DIN 55900, стандартный цвет - RAL 9016
- Электропатрон RACY-S с дистанционным блоком управления
- Монтажный комплект в цвет полотенцесушителя
- Упаковка

Специальное исполнение по запросу (за дополнительную плату). Аксессуары	Цена, €
■ Цвета категории 2 (наценка к категории 1) кроме исполнения Technoline (прозрачный лак)	137,27
■ Встроенный термовентиль в комплекте с термостатом, см. таблицу Zehnder EasyFit	См. таблицу стр. 20
■ Фитинги Zehnder Comfort (серия «ХЕ») в белом цвете, хромированные и в цвете матовая сталь	См. стр. 123

① Информацию об исполнении в специальных цветах категории 1 и 2 см. раздел «Специальное исполнение» и цветовую палитру на последней странице прайс-листа

② Комплект фитингов EasyFit входит в стандартную комплектацию только для моделей VITK

Zehnder Vitalo Spa

Водяные модели: Настенный монтаж

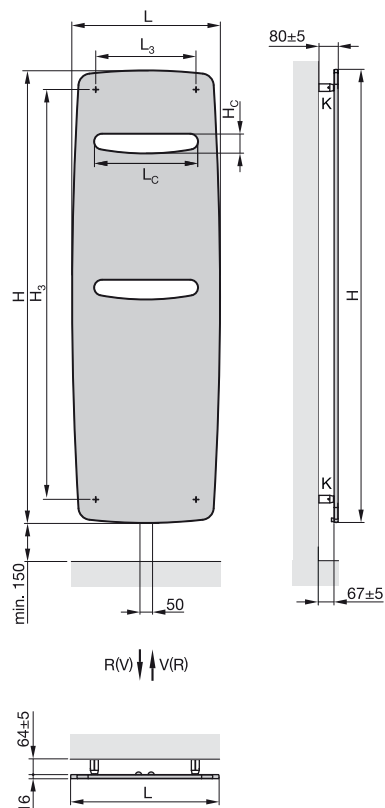

Подключение с использованием фитингов Zehnder EasyFit¹⁾

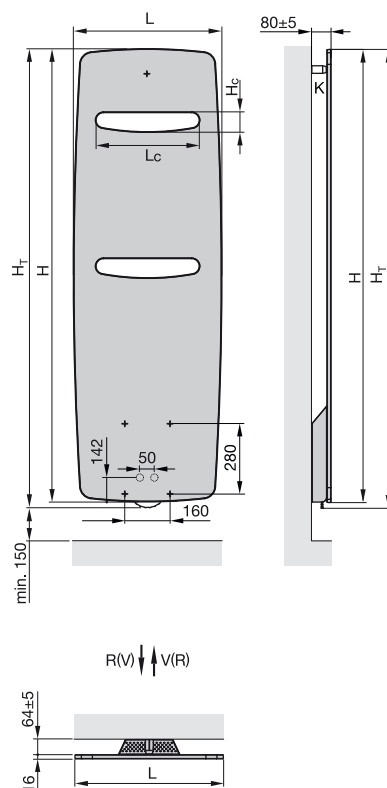

Электрические модели:

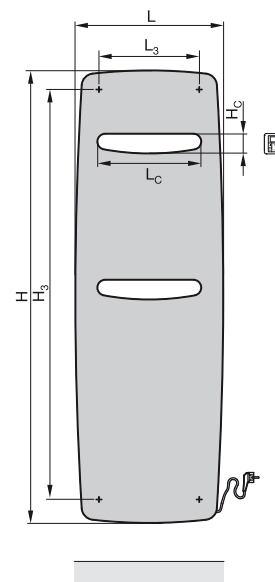

Размеры отверстий и точки крепления

H мм	L мм	H _c мм	L _c мм	H ₃ мм	L ₃ мм
1200	490	69	330	1043	320
1500	490	69	330	1344	310
1800	490	69	330	1645	299
1200	590	76	410	1032	421
1500	590	76	410	1333	410
1800	590	76	410	1635	399
1800	690	85	495	1621	500

- H = Монтажная высота
- L = Монтажная длина
- H₃ = Общая монтажная высота, H + 25 mm
- H_c = Высота выреза ²⁾
- L_c = Длина выреза ²⁾
- H₃ = Расстояние между точками крепления по вертикали
- L₃ = Расстояние между точками крепления по горизонтали
- V = Подающая магистраль
- R = Обратная магистраль
- K = Кронштейн

Размеры указаны в мм

¹⁾ Без внутреннего байпаса для однотрубной системы

²⁾ Окошко для полотенец: 1 шт. для моделей высотой 1200 мм, 2 шт. для моделей высотой 1500 и 1800 мм

Zehnder Nobis

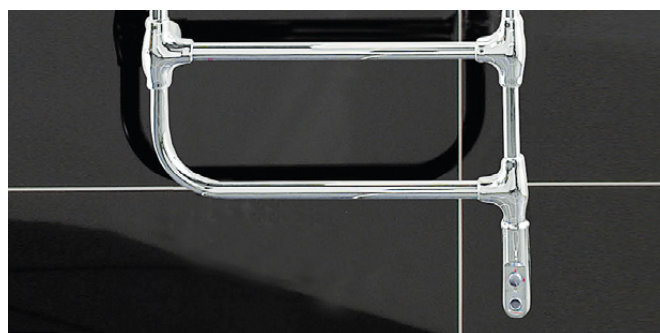
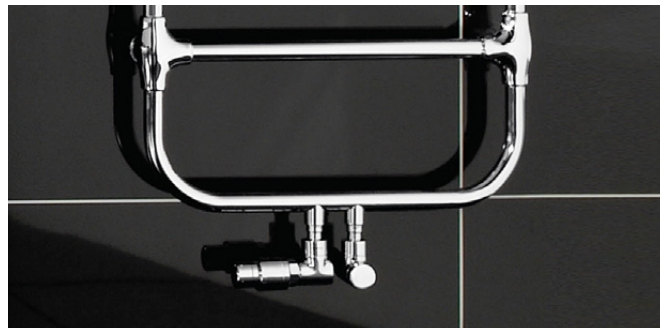

Водяные модели для закрытых и открытых систем отопления, а также систем горячего водоснабжения

Дизайнерские полотенцесушители Zehnder Nobis выполнены из латуни в традиционном стиле.

Горизонтально расположенные нагревательные трубы диаметром 25 мм соединены с коллекторами с помощью муфт, имеющих скругленные формы.

Большое расстояние между горизонтальными трубами делает эти полотенцесушители очень удобными для использования.

Нижнее подключение 1/2" к подающей и обратной магистрали расположено по центру (межосевое расстояние 50 мм).

Воздухоотводчик 1/2" устанавливается в верхней части полотенцесушителя по центру.

В стандартном исполнении полотенцесушители изготавливаются в хроме. Поставляются в упаковке готовыми к монтажу в комплекте с кронштейнами для настенного крепления.

Макс. рабочее давление	12 бар
Макс. рабочая температура	120 °C

Преимущества

- Классический дизайн
- Высококачественное хромированное покрытие
- Подключение с межосевым расстоянием 50 мм – по центру
- Идеален для развешивания полотенец

Электрические модели

Электрические полотенцесушители Zehnder Nobis изготавливаются из латуни и выдержаны в классическом стиле.

Горизонтально расположенные нагревательные трубы диаметром 25 мм соединены с коллекторами с помощью элегантных муфт.

Большое расстояние между горизонтальными трубами позволяет легко разместить на них банные полотенца.

Полотенцесушители комплектуются встроенным нагревательным электропатроном DBM мощностью 150 Ватт, рассчитанным на подключение в сеть 230 Вольт ± 10 %.

Сетевой шнур имеет длину 1,2 м и укомплектован евровилкой. Электропатрон одобрен Германской электротехнической ассоциацией (VDE).

Полотенцесушители поставляются заполненными негорючим теплоносителем и комплектуются навесными кронштейнами. Цвет: хром.

Преимущества электрических моделей с нагревательным электропатроном DBM

- 4 режима работы: «Защита от замерзания», «Нагрев прибора до 70 °C», «Нагрев прибора до 40 °C», «Максимальный нагрев в течение 2-х часов»
- Функция таймера
 - Система защиты от «сухого» включения (при недостаточном уровне теплоносителя)
- Не требует дополнительного блока управления
- Полностью готов к подключению и эксплуатации

Zehnder Nobis



Водяные модели

Хромированное исполнение

Модель	H мм	L мм	Теплоотдача			Экр. п	Электропатрон Ватт	V дм³	M кг	Цена Хромированное исполнение €
			75/65/20 Ватт	70/55/24 Ватт	55/45/24 Ватт					
NOB-100-050	965	500	185	131	79	1,28	-	2,0	6,6	1 288,18
NOB-150-050	1520	500	288	203	122	1,30	-	3,2	10,8	1 792,59

Электрические модели

Хромированное исполнение

Модель	H [ⓐ] мм	L мм	Электропатрон Ватт	Цена Хромированное исполнение €
NOBE-100-050/DD	1104	500	150	2 126,20

Стандартное исполнение водяных моделей

- Хромированное покрытие поверхности
- Подключение к подающей/обратной магистрали 2 x 1/2" (внутренняя резьба) по центру, межосевое расстояние 50 мм
- Предустановленный воздухоотводчик 1/2"
- Крепеж в цвет полотенецсушителя
- Упаковка

Стандартное исполнение электрических моделей

- Хромированное покрытие поверхности
- Заполнение негорючим теплоносителем (морозоустойчивость до -20 °C)
- Встроенный электропатрон DBM, внизу справа
- Крепеж в цвет полотенецсушителя
- Упаковка

Специальное исполнение по запросу (за дополнительную плату). Аксессуары	Артикул	Цена, €
■ Термостат Zehnder DH, M 30 x 1,5, хромированный	819058	61,42
■ Фитинги Zehnder Comfort, термовентили серии «XE» угловые 1/2", хромированные	628128	195,80
■ Фитинги Zehnder Comfort, запорно-регулирующий вентиль серии «XE» угловые 1/2", хромированные	632128	195,80

Водяные модели:

Настенный монтаж

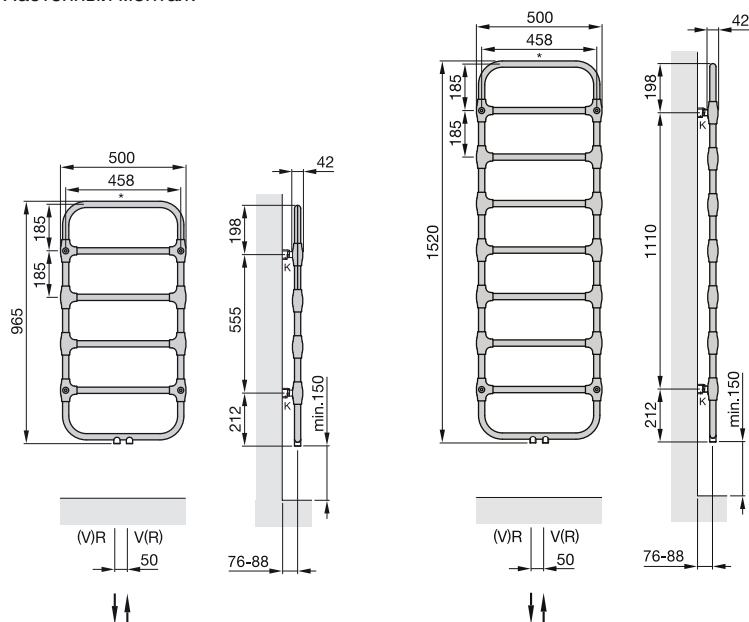

Электрические модели:

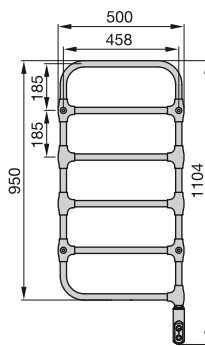

V = Подающая магистраль
R = Обратная магистраль
K = Кронштейн
* = Воздухоотводчик 1/2"

Размеры указаны в мм

ⓐ Общая высота, с учетом нагревательного электропатрона

Zehnder Yucca Star



Водяные модели для закрытых и открытых систем отопления, а также систем горячего водоснабжения

Внешний облик дизайнерских полотенцесушителей Zehnder Yucca Star определяют сгруппированные по пять штук горизонтально расположенные нагревательные трубы (Ø 20 мм), прикрепленные к вертикальным коллекторам (Ø 30 мм). Материал труб и коллекторов – латунь. Подключение 4 x ½" к подающей и обратным магистралям. Межосевое расстояние составляет 50 мм. Полотенцесушитель может быть подключен как в однотрубные, так и в двухтрубные системы отопления.

В стандартном исполнении полотенцесушители окрашиваются в цвет RAL 9016, возможно исполнение в другом цвете или хроме. Полотенцесушители поставляются готовыми к монтажу, в комплекте с настенными кронштейнами в цвет полотенцесушителя.

Макс. рабочее давление	12 бар
Макс. рабочая температура	120 °C

Стандартное исполнение

- Окраска порошковой эмалью в цвет RAL 9016
- Подключение 4 x ½"
- Воздухоотводчик 2 x ½"
- Крепеж в цвет полотенцесушителя
- Упаковка

Zehnder Yucca Star



Модельный ряд

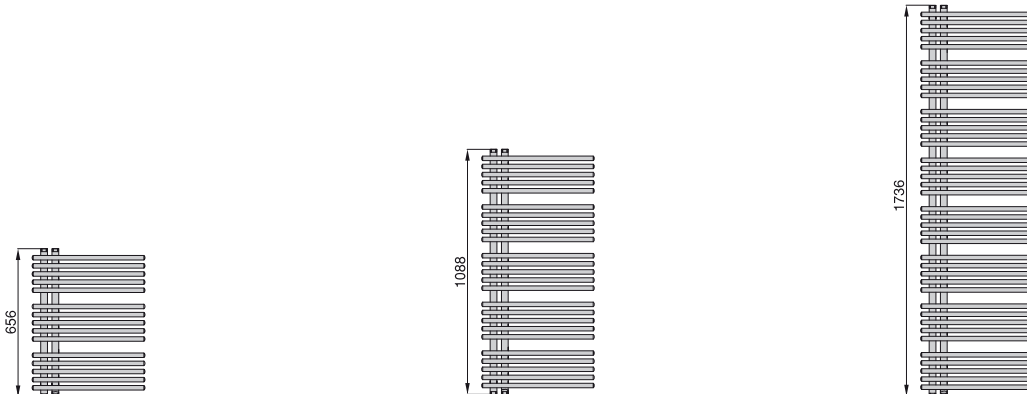

Модель	H мм	L мм	Теплоотдача		M кг	Цена RAL 9016 €	Цена Кат. 1 €	Цена хром €
			$\Delta T = 50$ K Ватт	$\Delta T = 60$ K Ватт				

Исполнение в цвете RAL

YAS-070-050	656	500	309	388	6,0	957,97	1 101,66	-
YAS-120-050	1088	500	492	621	9,8	1 298,55	1 493,33	-
YAS-180-050	1736	500	759	960	15,8	1 841,41	2 117,59	-

Хромированное исполнение

YASC-070-050	656	500	203	257	6,0	-	-	1 813,53
YASC-120-050	1088	500	338	429	9,8	-	-	2 203,28
YASC-180-050	1736	500	544	691	15,8	-	-	2 820,61

Специальное исполнение по запросу (за дополнительную плату). Аксессуары

	Артикул	Цена, €
■ Цвета категории 2 (наценка к категории 1); включая исполнение Technoline (прозрачный лак)	011640	137,27
■ Окраска в цвет M0332 Inox Look (исполнение поверхности «под нержавеющую сталь»): наценка к категории 1 (снижение теплоотдачи 6-13%)	012332	205,91
■ Аксессуары	-	См. стр. 119
■ Щетка из овечьей шерсти	601040	69,55
■ Присоединительная арматура с короткой декоративной крышкой (для водяных моделей), цвет крышки: белый	976021	198,69
■ Присоединительная арматура с короткой декоративной крышкой (для водяных моделей), цвет крышки: в цвете Кат. 1, Кат. 2	976029	212,94
■ Присоединительная арматура с короткой декоративной крышкой (для водяных моделей), цвет крышки: хром	976028	263,86
■ Термостат Zehnder DH, M 30 x 1,5, белый	819050	40,33
■ Термостат Zehnder DH, M 30 x 1,5, хром	819058	61,42
■ Фитинги Zehnder Comfort (серия «XE») белые, хромированные, а также в исполнении матовая сталь	-	См. стр. 123

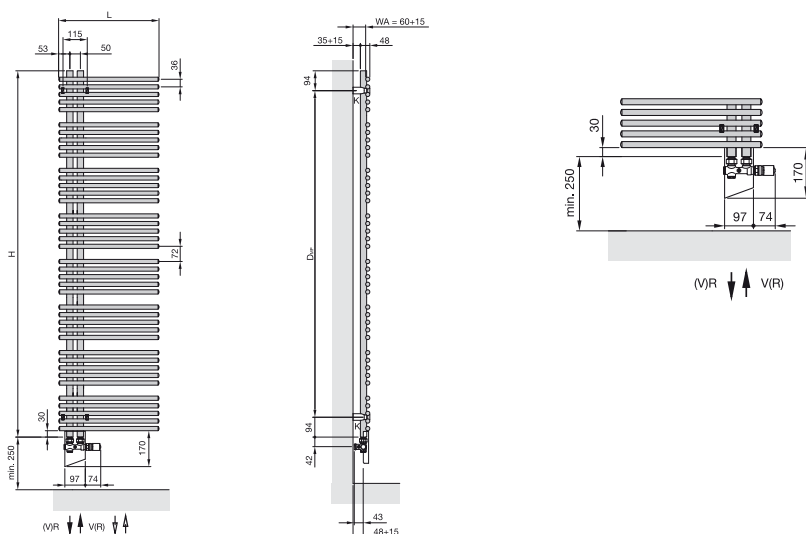

- H = Высота
- L = Длина
- K = Кронштейн
- WA = Расстояние до стены
- V = Подающая магистраль
- R = Обратная магистраль
- D_{MP} = Расстояние между кронштейнами

Размеры указаны в мм

Zehnder Bluebell

NEW



Водяные модели для закрытых и открытых систем отопления, а также систем горячего водоснабжения

Элегантный, сдержанный, утонченный полотенцесушитель в виде классической лестницы и специальным окошком для удобной сушки полотенец. Особенностью данной модели является то, что она изготовлена из нержавеющей стали с повышенным содержанием никеля и молибдена. Наличие этих элементов в нержавеющей стали значительно повышает ее антикоррозийные свойства, благодаря чему эксплуатация возможна даже в очень агрессивных средах.

Снаружи металл обрабатывается методом шлифования, что придает поверхности полотенцесушителя благородную матовость.

Конструкция данного полотенцесушителя состоит из круглых горизонтально расположенных нагревательных труб $\varnothing 16$ мм, соединенных с вертикально расположенными коллекторами круглого сечения $\varnothing 32$ мм. Подключение $2 \times \frac{1}{2}$ " к подающей и обратной магистралям расположено снизу в торцах коллекторов.

Полотенцесушитель поставляется в упаковке, готовым к монтажу в комплекте с кронштейнами для настенного крепления.

Макс. рабочее давление
Макс. рабочая температура

10 бар
120 °C

Стандартное исполнение

- Исполнение поверхности – матовая шлифованная нержавеющая сталь
- Нижнее подключение $2 \times \frac{1}{2}$ " (внутренняя резьба)
- Воздухоотводчик $\frac{1}{2}$ "
- Крепеж в цвет полотенцесушителя
- Упаковка

Zehnder Bluebell

NEW



10 bar

Модельный ряд

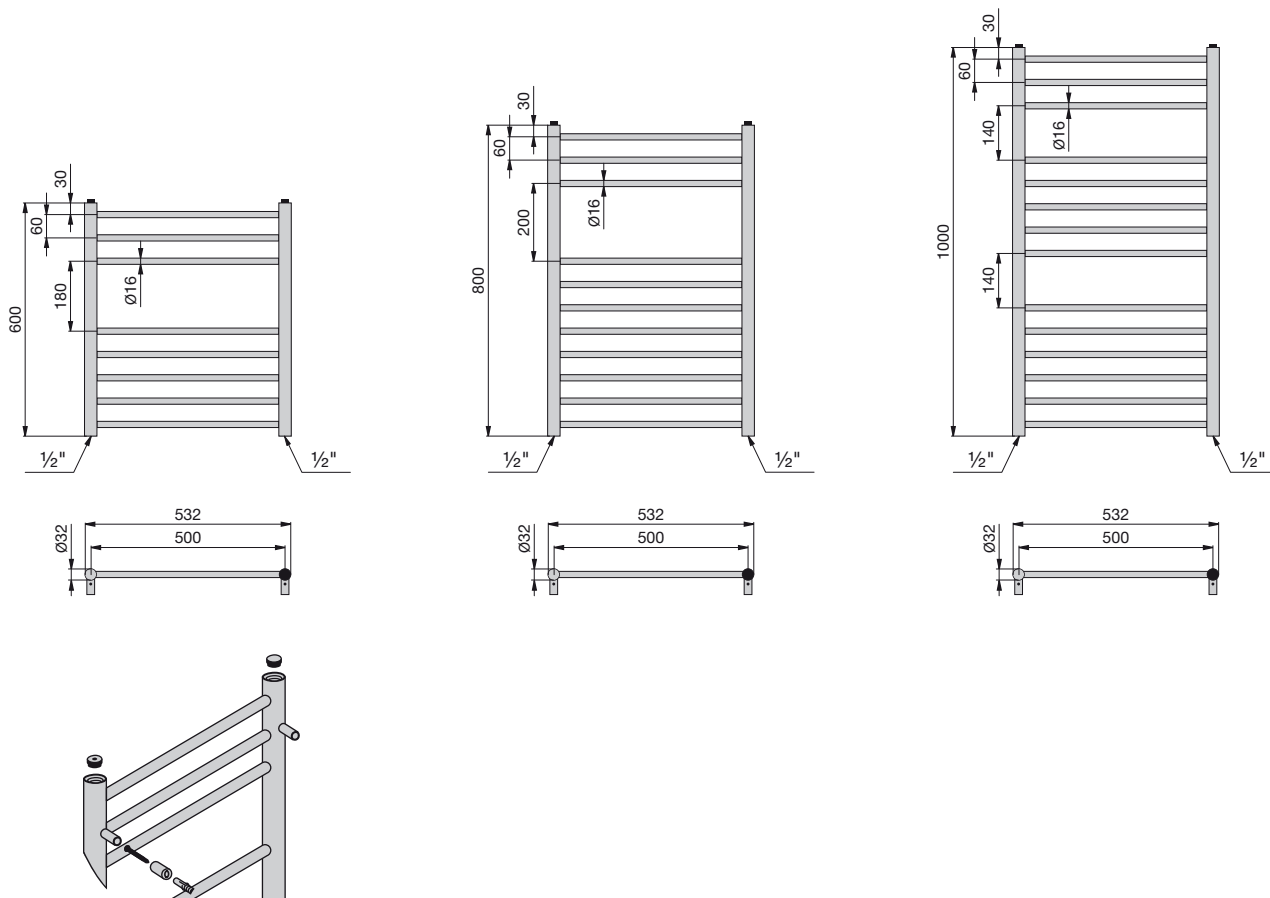

Водяные модели

Исполнение из шлифованной нержавеющей стали

Модель	H мм	L мм	Теплоотдача		Евр. п	Цена шлифованная нержавеющая сталь €
			$\Delta T = 50 K$ Ватт	$\Delta T = 70 K$ Ватт		
BLU-060-053	600	532	150	226	1,22	611,00
BLU-080-053	800	532	203	306	1,22	650,00
BLU-100-053	1000	532	262	396	1,23	741,00
BLU-120-053	1200	532	301	455	1,23	851,50

Специальное исполнение по запросу (за дополнительную плату). Аксессуары	Артикул	Цена, €
■ Фитинги Zehnder Comfort (серия «ХЕ»), цвета: белый, хром и матовая сталь	-	См. стр. 123
■ Термостат Zehnder SH, M 30 x 1,5, хромированный	819088	61,57
■ Термостат Zehnder SH, M 30 x 1,5, матовая сталь	819082	61,57

Zehnder Diva



Водяные модели для закрытых и открытых систем отопления, а также систем горячего водоснабжения

Строгая форма, прямые линии, лаконичность во всем. Полотенцесушитель Zehnder Diva, изготовленный из трубы квадратного сечения, прекрасно подойдет в любой интерьер. Особенностью данной модели является то, что она изготовлена из нержавеющей стали с повышенным содержанием никеля и молибдена. Наличие этих элементов в нержавеющей стали значительно повышает ее антикоррозийные свойства, благодаря чему эксплуатация возможна даже в очень агрессивных средах.

Снаружи металл обрабатывается методом шлифования, что придает поверхности полотенцесушителя благородную матовость.

Конструкция полотенцесушителя состоит из горизонтально расположенных нагревательных труб квадратного сечения 20 x 20 мм, соединенных с вертикально расположенными коллекторами такого же квадратного сечения размером 30 x 30 мм. Подключение 2 x 1/2" к подающей и обратной магистралям расположено снизу в торцах коллекторов.

Полотенцесушитель поставляется в упаковке, готовым к монтажу в комплекте с кронштейнами для настенного крепления.

Макс. рабочее давление
Макс. рабочая температура

10 бар
120 °C

Стандартное исполнение

- Исполнение поверхности – матовая шлифованная нержавеющая сталь
- Нижнее подключение 2 x 1/2" (внутренняя резьба)
- Воздухоотводчик 1/2"
- Крепеж в цвет полотенцесушителя
- Упаковка

Zehnder Diva NEW



10 bar

Модельный ряд

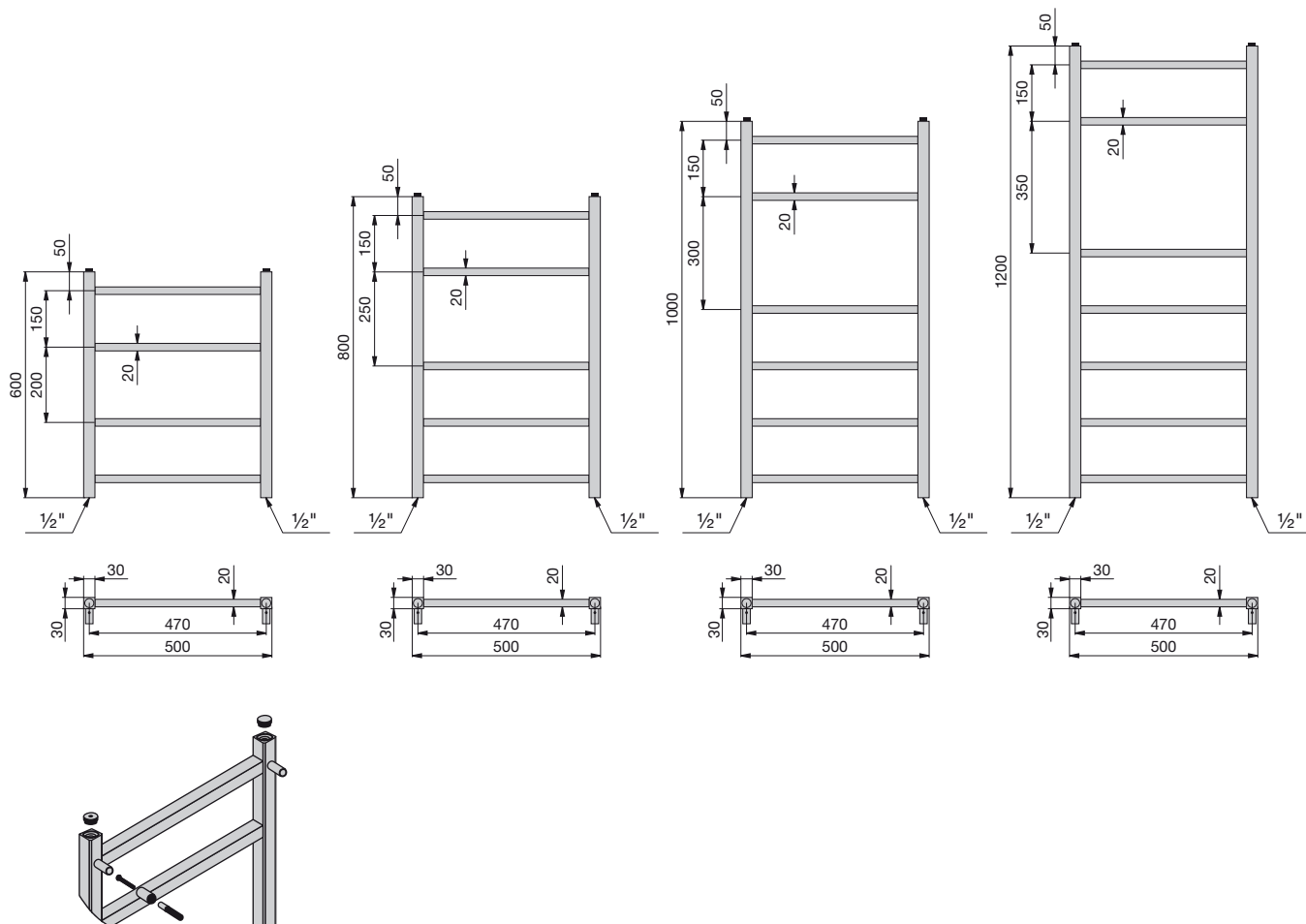

Водяные модели

Исполнение из шлифованной нержавеющей стали

Модель	H	L	Теплоотдача		Евр.	Цена шлифованная нержавеющая сталь €
			$\Delta T = 50 K$	$\Delta T = 70 K$		
			Ватт	Ватт		
DIV-060-050	600	500	119	182	1,26	581,10
DIV-080-050	800	500	153	234	1,26	699,40
DIV-100-050	1000	500	188	286	1,24	795,60
DIV-120-050	1200	500	223	339	1,24	911,30

Специальное исполнение по запросу (за дополнительную плату). Аксессуары	Артикул	Цена, €
■ Фитинги Zehnder Comfort (серия «ХЕ»), цвета: белый, хром и матовая сталь	-	См. стр. 123
■ Термостат Zehnder SH, M 30 x 1,5, хромированный	819088	61,57
■ Термостат Zehnder SH, M 30 x 1,5, матовая сталь	819082	61,57

Zehnder Truva

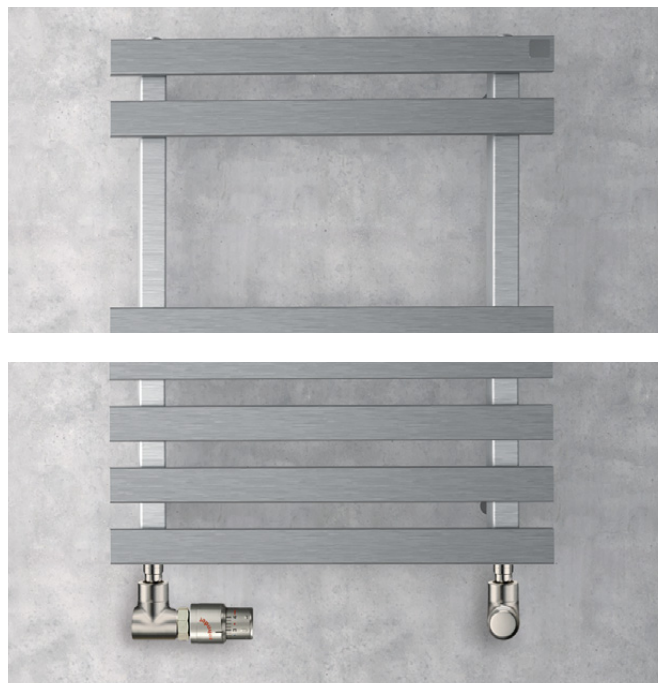

Водяные модели для закрытых и открытых систем отопления, а также систем горячего водоснабжения

Классика в современной обработке. Строгая геометрия. Плоская труба в дизайне классической лестницы для полотенец. Брутальный, в то же время изысканный полотенцесушитель Zehnder Truva. Особенностью данной модели является то, что она изготовлена из нержавеющей стали с повышенным содержанием никеля и молибдена. Наличие этих элементов в нержавеющей стали значительно повышает ее антикоррозийные свойства, благодаря чему эксплуатация возможна даже в очень агрессивных средах.

Снаружи металл обрабатывается методом шлифования, что придает поверхности полотенцесушителя благородную матовость.

Конструкция полотенцесушителя состоит из горизонтально расположенных плоских нагревательных труб 40 x 10 мм, соединенных с вертикально расположенными коллекторами квадратного сечения размером 30 x 30 мм. Подключение 2 x 1/2" к подающей и обратной магистралям расположено снизу полотенцесушителя в торцах коллекторов.

Полотенцесушитель поставляется в упаковке, готовым к монтажу в комплекте с кронштейнами для настенного крепления.

Макс. рабочее давление
Макс. рабочая температура

12 бар
120 °C

Стандартное исполнение

- Исполнение поверхности – матовая шлифованная нержавеющая сталь
- Нижнее подключение 2 x 1/2" (внутренняя резьба)
- Воздухоотводчик 1/2"
- Крепеж в цвет полотенцесушителя
- Упаковка

Zehnder Truva NEW



Модельный ряд

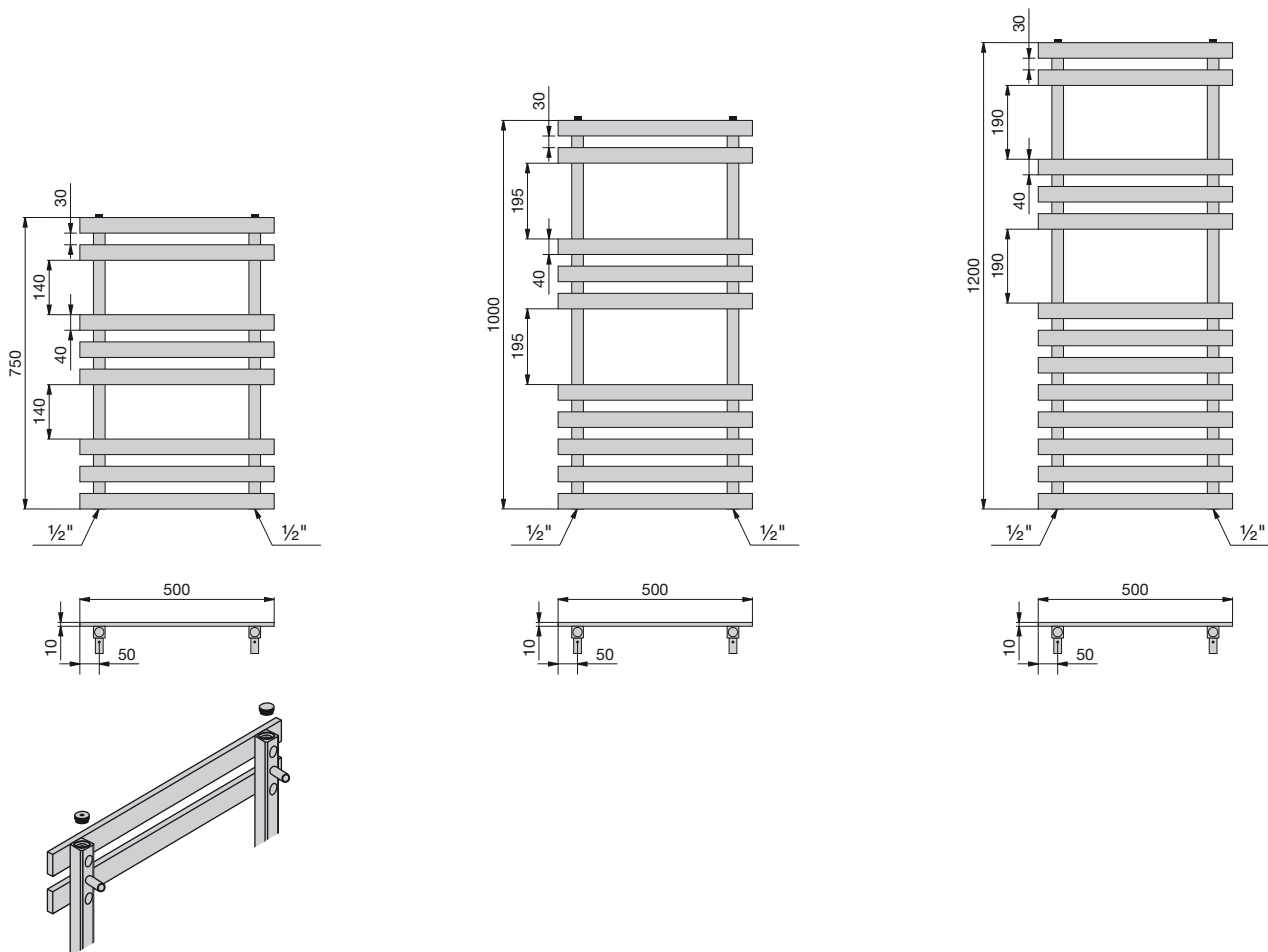

Водяные модели

Исполнение из шлифованной нержавеющей стали

Модель	H	L	Теплоотдача		Евр.	Цена шлифованная нержавеющая сталь €
			$\Delta T = 50\text{ K}$	$\Delta T = 70\text{ K}$		
	мм	мм	Ватт	Ватт	n	
TRV-075-050	750	500	210	317	1,23	962,00
TRV-100-050	1000	500	251	383	1,26	1 157,00
TRV-120-050	1200	500	310	473	1,26	1 456,00

Специальное исполнение по запросу (за дополнительную плату). Аксессуары	Артикул	Цена, €
■ Фитинги Zehnder Comfort (серия «ХЕ»), цвета: белый, хром и матовая сталь	-	См. стр. 123
■ Термостат Zehnder SH, M 30 x 1,5, хромированный	819088	61,57
■ Термостат Zehnder SH, M 30 x 1,5, матовая сталь	819082	61,57

Zehnder Yucca

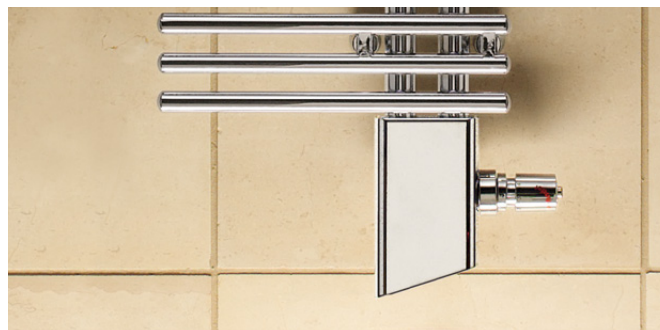

Водяные модели для закрытых систем отопления

Дизайнерские полотенцесушители Zehnder Yucca представляют собой конструкцию, состоящую из горизонтально расположенных нагревательных труб и вертикально расположенных коллекторов, выполненных из стали. Соединение выполнено методом лазерной сварки, что делает сварные швы практически незаметными. Сгруппированные по три горизонтальные нагревательные трубы располагаются поочередно с правой и с левой стороны от коллекторов. Такое смещенное в разные стороны крепление горизонтальных нагревательных труб позволяет удобно размещать на них полотенца, которые всегда будут сухими и теплыми. Возможно однорядное или двухрядное исполнение.

Диаметр коллекторов составляет 30 мм, горизонтальных нагревательных труб – 20 мм.

Подключение 4 x 1/2" (внутренняя резьба) к подающей и обратной магистралям расположено внизу в торцах коллекторов (межосевое расстояние 50 мм).

В стандартном исполнении полотенцесушители окрашиваются в цвет RAL 9016, возможно исполнение в другом цвете или хrome. Полотенцесушители поставляются готовыми к монтажу, в комплекте с кронштейнами в цвет полотенцесушителя.

Макс. рабочее давление
Макс. рабочая температура

12 бар
120 °C

Преимущества

- Небольшая глубина
- Легкая чистка (с помощью фирменной щетки из овечьей шерсти)
- Идеально подходит для сушки полотенец
- Скругленные углы
- Оптическая легкость
- Возможно верхнее подключение

Электрические модели

Электрические дизайнерские полотенцесушители Zehnder Yucca представляют собой конструкцию, состоящую из горизонтально расположенных нагревательных труб и вертикально расположенных коллекторов, выполненных из стали. Соединение выполнено методом лазерной сварки, что делает сварные швы практически незаметными. Сгруппированные по три горизонтальные нагревательные трубы располагаются поочередно с правой и с левой стороны от коллекторов. Возможно однорядное или двухрядное исполнение.

Полотенцесушители комплектуются встроенным нагревательным электропатроном RACY-C с дистанционным блоком управления. Электропатрон одобрен Германской электротехнической ассоциацией (VDE), надежно защищен от попадания брызг, рассчитан на подключение в сеть 230 Вольт ± 10 %, имеет сетевой шнур длиной 1,2 м с евровилкой.

Электропатрон RACY соответствует новым европейским нормам «Эко-дизайна».

В стандартном исполнении полотенцесушители окрашиваются в цвет RAL 9016, возможно исполнение в другом цвете, а также хромированное исполнение. Приборы поставляются заполненными негорючим теплоносителем, полностью готовыми к подключению и эксплуатации, в комплекте с необходимыми кронштейнами в цвет полотенцесушителя.

Преимущества электрических моделей с электропатроном RACY-C и дистанционным блоком управления

- Экономичное потребление электроэнергии – меньше на 38% по сравнению с другими электропатронами
- Скрытый электропатрон в цвет полотенцесушителя
- Наличие дистанционного блока управления
- Возможность программирования на неделю в различных температурных режимах
- Функция таймера

Zehnder Yucca



Модельный ряд

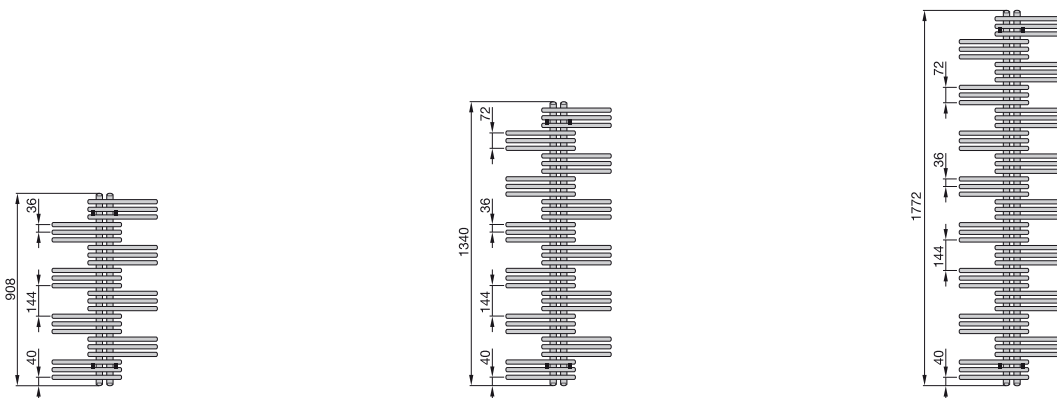

Водяные модели

Исполнение в цвете RAL

Модель	H мм	L мм	Теплоотдача			Exp. n	Электро- патрон Ватт	V дм³	M кг	Цена RAL 9016 €	Цена ^① Кат. 1 €
			75/65/20 Ватт	70/55/24 Ватт	55/45/24 Ватт						
1-рядные модели											
YS-090-050	908	500	321	228	140	1,24	300	2,6	8,4	831,43	956,15
YS-130-050	1340	500	477	338	206	1,26	300	4,0	12,4	978,77	1 125,59
YS-180-050	1772	500	621	441	270	1,25	600	5,2	16,6	1 175,20	1 351,45
YS-130-060	1340	600	541	383	234	1,26	300	4,3	14,0	1 019,16	1 172,00
YS-180-060	1772	600	706	500	305	1,26	600	5,7	18,6	1 222,08	1 405,36
YS-130-080	1340	800	661	467	284	1,27	600	5,1	17,1	1 027,85	1 182,02
YS-180-080	1772	800	863	606	365	1,29	600	6,7	22,7	1 232,99	1 417,91
2-рядные модели											
YSD-090-050	908	500	484	340	205	1,29	300	4,2	14,8	1 038,78	1 194,59
YSD-130-050	1340	500	717	506	308	1,27	600	6,4	22,0	1 224,26	1 407,89
YSD-180-050	1772	500	926	650	392	1,29	900	8,4	29,4	1 468,67	1 688,96
YSD-130-060	1340	600	828	583	353	1,28	600	7,1	25,1	1 273,34	1 464,35
YSD-180-060	1772	600	1063	744	447	1,30	900	9,4	33,4	1 527,58	1 756,70
YSD-130-080	1340	800	1024	717	431	1,30	900	8,5	31,2	1 439,23	1 655,08
YSD-180-080	1772	800	1322	921	548	1,32	1200	11,4	41,4	1 665,09	1 914,83

Хромированное исполнение

Модель	H мм	L мм	Теплоотдача			Exp. n	Электропатрон Ватт	V дм³	M кг	Цена хром €
			75/65/20 Ватт	70/55/24 Ватт	55/45/24 Ватт					
1-рядные модели										
YSC-090-050	908	500	225	160	98	1,24	300	2,6	8,4	1 797,78
YSC-130-050	1340	500	334	236	144	1,26	300	4,0	12,4	1 944,89
YSC-180-050	1772	500	435	309	189	1,25	300	5,2	16,6	2 142,30
YSC-130-060	1340	600	379	268	164	1,26	300	4,3	14,0	1 985,46
YSC-180-060	1772	600	494	350	213	1,26	300	5,7	18,6	2 191,51
YSC-130-080	1340	800	463	327	199	1,27	300	5,1	17,1	1 995,01
YSC-180-080	1772	800	604	424	256	1,29	600	6,7	22,7	2 203,46

① Информацию об исполнении в специальных цветах категории 1 и 2 см. раздел «Специальное исполнение» и цветовую палитру на последней странице прайс-листа

Zehnder Yucca

Электрические модели

Исполнение в цвете RAL, в комплекте пульт управления

Модель	H [Ⓜ]	L	Электропатрон Ватт	Цена RAL 9016 €	Цена [Ⓛ] Кат. 1 €
	мм	мм			
1-рядные модели					
YSE-090-050/GD	933	500	300	1 713,12	1 884,43
YSE-130-050/GD	1365	500	300	1 851,68	2 036,86
YSE-130-060/GD	1365	600	300	1 891,59	2 080,73
YSE-180-060/GD	1797	600	600	2 180,25	2 398,27
YSE-130-080/GD	1365	800	600	1 851,68	2 036,86
YSE-180-080/GD	1797	800	600	2 192,86	2 412,12

2-рядные модели

YSDE-180-060/GD	1797	600	900	2 417,49	2 659,23
YSDE-180-080/GD	1797	800	1200	2 596,99	2 856,67

Хромированное исполнение, в комплекте пульт управления

Модель	H [Ⓜ]	L	Электропатрон Ватт	Цена хром €
	мм	мм		
1-рядные модели				
YSEC-090-050/GD	933	500	300	2 642,80
YSEC-130-050/GD	1365	500	300	2 781,14
YSEC-130-060/GD	1365	600	300	2 821,22
YSEC-180-060/GD	1797	600	300	3 112,91
YSEC-130-080/GD	1365	800	300	2 782,17
YSEC-180-080/GD	1797	800	600	3 126,51

Стандартное исполнение водяных моделей

- Окраска порошковой эмалью в цвет RAL 9016
- Подключение 4 x 1/2" для подающей/обратной магистрали, а также для воздухоотводчика
- Воздухоотводчик 2 x 1/2"
- Крепеж в цвет полотенецсушителя
- Упаковка

Стандартное исполнение электрических моделей

- Окраска порошковой эмалью в цвет RAL 9016
- Заполнение негорючим теплоносителем (морозостойчивость до -20 °C)
- Электропатрон RACY-C с дистанционным блоком управления
- Крепеж в цвет полотенецсушителя
- Упаковка

Специальное исполнение по запросу (за дополнительную плату). Аксессуары	Артикул	Цена, €
■ Цвета категории 2 (наценка к категории 1); за исключением исполнения Technoline (прозрачный лак)	011640	137,27
■ Окраска в цвет M0332 Inox Look (исполнение поверхности «под нержавеющую сталь»): наценка к категории 1 (снижение теплоотдачи 8-13%)	012332	205,91
■ Щетка из овечьей шерсти	601040	69,55
■ Присоединительная арматура с короткой декоративной крышкой (для водяных моделей), цвет крышки: белый	976021	198,69
■ Присоединительная арматура с короткой декоративной крышкой (для водяных моделей), цвет крышки: в цвете Кат. 1, Кат. 2	976029	212,94
■ Присоединительная арматура с короткой декоративной крышкой (для водяных моделей), цвет крышки: хром	976028	263,86
■ Термостат Zehnder DH, M 30 x 1,5, белый	819050	40,33
■ Термостат Zehnder DH, M 30 x 1,5, хром	819058	61,42
■ Фитинги Zehnder Comfort (серия «XE») белые, хромированные, а также в исполнении матовая сталь	-	См. стр. 123

Ⓛ Информацию об исполнении в специальных цветах категории 1 и 2 см. раздел «Специальное исполнение» и цветовую палитру на последней странице прайс-листа

Ⓜ Общая высота с учетом нагревательного электропатрона

Водяные модели:

1-рядные модели

2-рядные модели

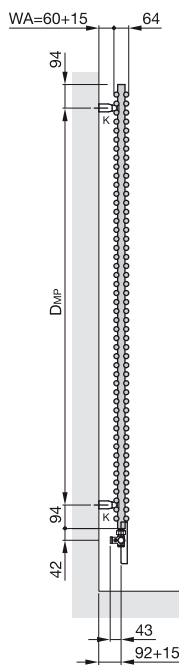
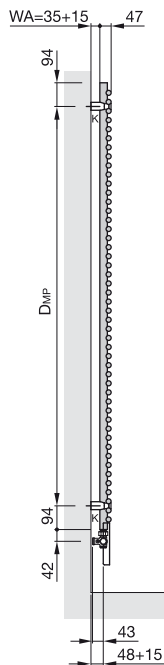
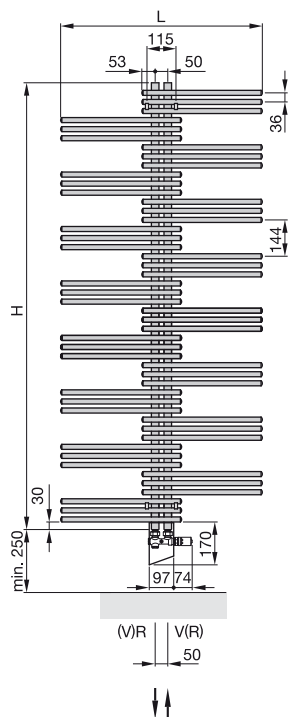

Электрические модели:

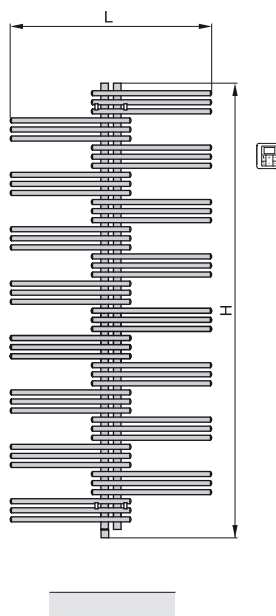

- H = Высота
- L = Длина
- K = Кронштейн
- WA = Расстояние до стены
- V = Подающая магистраль
- R = Обратная магистраль
- D_{MP} = Расстояние между кронштейнами

Размеры указаны в мм

Zehnder Yucca Asym



Водяные модели для закрытых систем отопления

Дизайнерские полотенцесушители Zehnder Yucca Asym представляют собой конструкцию, состоящую из горизонтально расположенных нагревательных труб, пересекающихся под прямым углом с вертикальными коллекторами.

Трубы и коллектора стальные. Соединение выполнено методом лазерной сварки, что делает сварные швы практически незаметными. Сгруппированные по три горизонтальные нагревательные трубы располагаются асимметрично по отношению к вертикальным коллекторам.

Смещенное в сторону крепление коллекторов позволяет удобно разместить на горизонтальных трубах полотенце для просушивания или согревания. Диаметр коллекторов составляет 30 мм, горизонтальных нагревательных труб – 20 мм.

Подключение 4 x 1/2" (внутренняя резьба) к подающей и обратной магистралям расположено внизу в торцах коллекторов (межосевое расстояние 50 мм).

В стандартном исполнении полотенцесушители окрашиваются в цвет RAL 9016, возможно исполнение в другом цвете или хrome. Полотенцесушители поставляются готовыми к монтажу в комплекте с кронштейнами в цвет полотенцесушителя.

Макс. рабочее давление
Макс. рабочая температура

12 бар
120 °C

Преимущества

- Небольшая глубина
- Легкая чистка (с помощью фирменной щетки из овечьей шерсти)
- Идеально подходит для сушки полотенец
- Может использоваться в качестве перегородки
- Оптическая легкость
- Возможно верхнее подключение
- Возможен правосторонний или левосторонний монтаж

Электрические модели

Электрические дизайнерские полотенцесушители Zehnder Yucca Asym представляют собой конструкцию, состоящую из горизонтально расположенных нагревательных труб, пересекающихся под прямым углом с вертикальными коллекторами. Трубы и коллектора стальные. Сгруппированные по три горизонтальные нагревательные трубы располагаются асимметрично по отношению к вертикальным коллекторам.

Полотенцесушители комплектуются встроенным нагревательным электропатроном RACY-C с дистанционным блоком управления. Электропатрон одобрен Германской электротехнической ассоциацией (VDE), надежно защищен от попадания брызг, рассчитан на подключение в сеть 230 Вольт ± 10 %, имеет сетевой шнур длиной 1,2 м с евровилкой.

Электропатрон RACY соответствует новым европейским нормам «Эко-дизайна».

В стандартном исполнении полотенцесушители окрашиваются в цвет RAL 9016, возможно исполнение в другом цвете, а также хромированное исполнение. Приборы поставляются заполненными негорючим теплоносителем, полностью готовыми к подключению и эксплуатации, в комплекте с необходимыми кронштейнами в цвет полотенцесушителя.

Преимущества электрических моделей с электропатроном RACY-C и дистанционным блоком управления

- Экономичное потребление электроэнергии – меньше на 38% по сравнению с другими электропатронами
- Скрытый электропатрон в цвет полотенцесушителя
- Наличие дистанционного блока управления
- Возможность программирования на неделю в различных температурных режимах
- Функция таймера

Zehnder Yucca Asym



Модельный ряд

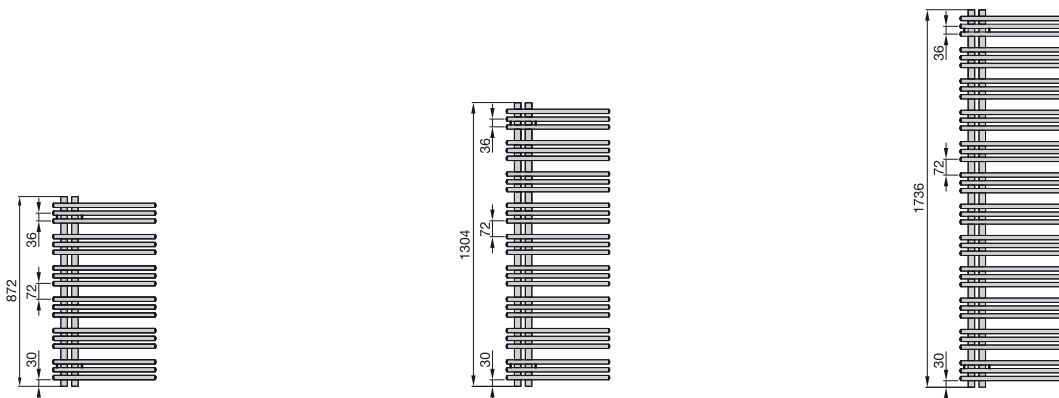

Водяные модели

Исполнение в цвете RAL

Модель	H мм	L мм	Теплоотдача			Exp. п	Электропатрон Ватт	V дм³	M кг	Цена RAL 9016 €	Цена ^① Кат. 1 €
			75/65/20 Ватт	70/55/24 Ватт	55/45/24 Ватт						
1-рядные модели											
YA-130-040	1304	378	439	312	191	1,25	300	3,6	11,1	952,56	1 095,43
YA-170-040	1736	378	574	404	245	1,28	300	4,8	14,8	1 114,06	1 281,15
YA-090-050	872	478	353	248	149	1,29	300	2,8	9,2	816,20	938,60
YA-130-050	1304	478	525	369	222	1,29	300	4,2	13,3	990,73	1 139,37
YA-170-050	1736	478	696	489	295	1,29	600	5,6	17,9	1 158,78	1 332,59
YA-130-060	1304	578	607	426	257	1,29	600	4,7	15,8	1 028,94	1 183,27
YA-170-060	1736	578	797	558	335	1,30	600	6,3	21,1	1 203,50	1 384,04
2-рядные модели											
YAD-130-040	1304	378	625	438	263	1,30	600	5,7	19,4	1 200,22	1 380,28
YAD-170-040	1736	378	832	584	352	1,29	600	7,7	25,9	1 404,27	1 614,94
YAD-090-050	872	478	523	366	220	1,30	300	4,6	16,0	1 027,85	1 182,02
YAD-130-050	1304	478	763	534	321	1,30	600	6,9	23,9	1 248,26	1 435,52
YAD-170-050	1736	478	995	695	416	1,31	900	9,1	32,0	1 461,05	1 680,19
YAD-130-060	1304	578	880	608	358	1,35	600	8,0	28,7	1 296,26	1 490,71
YAD-170-060	1736	578	1151	797	471	1,34	900	10,6	38,9	1 540,68	1 771,76

Хромированное исполнение

Модель	H мм	L мм	Теплоотдача			Exp. п	Электропатрон Ватт	V дм³	M кг	Цена хром €
			75/65/20 Ватт	70/55/24 Ватт	55/45/24 Ватт					
1-рядные модели										
YAC-130-040	1304	378	307	218	133		300	3,6	11,1	1 918,71
YAC-170-040	1736	378	402	283	171	1,28	300	4,8	14,8	2 081,46
YAC-090-050	872	478	247	173	105	1,29	300	2,8	9,2	1 780,25
YAC-130-050	1304	478	368	258	156		300	4,2	13,3	1 958,14
YAC-170-050	1736	478	488	343	207	1,29	300	5,6	17,9	2 127,40
YAC-130-060	1304	578	425	298	180		300	4,7	15,8	1 996,32
YAC-170-060	1736	578	559	391	235	1,30	600	6,3	21,1	2 171,92

① Информацию об исполнении в специальных цветах категории 1 и 2 см. раздел «Специальное исполнение» и цветовую палитру на последней странице прайс-листа

Zehnder Yucca Asym

Электрические модели

Исполнение в цвете RAL, в комплекте пульт управления

Модель	H ^②	L	Электропатрон	Цена RAL 9016 €	Цена ^① Кат. 1 €
	мм	мм			

1-рядные модели, правостороннее исполнение

YAER-130-40/GD	1329	378	300	1 726,80	1 899,47
YAER-090-50/GD	897	478	300	1 595,59	1 755,13
YAER-130-50/GD	1329	478	300	1 758,33	1 934,12
YAER-130-60/GD	1329	578	600	1 801,31	1 981,43
YAER-170-60/GD	1761	578	600	2 124,60	2 337,10

1-рядные модели, левостороннее исполнение

YAEL-130-40/GD	1329	378	300	1 726,80	1 899,47
YAEL-090-50/GD	897	478	300	1 595,59	1 755,13
YAEL-130-50/GD	1329	478	300	1 758,33	1 934,12
YAEL-130-60/GD	1329	578	600	1 801,31	1 981,43
YAEL-170-60/GD	1761	578	600	2 124,60	2 337,10

2-рядные модели, правостороннее исполнение

YADER-130-50/GD	1329	478	600	2 183,41	2 401,72
YADER-170-60/GD	1761	578	900	2 447,92	2 692,73

2-рядные модели, левостороннее исполнение

YADEL-130-50/GD	1329	478	600	2 183,41	2 401,72
YADEL-170-60/GD	1761	578	900	2 447,92	2 692,73

Хромированное исполнение, в комплекте пульт управления

Модель	H ^②	L	Электропатрон	Цена хром €
	мм	мм		

1-рядные модели, правостороннее исполнение

YAECR-130-40/GD	1329	378	300	2 656,25
YAECR-090-50/GD	897	478	300	2 523,04
YAECR-130-50/GD	1329	478	300	2 688,95
YAECR-130-60/GD	1329	578	300	2 732,00
YAECR-170-60/GD	1761	578	600	3 056,28

1-рядные модели, левостороннее исполнение

YAACL-130-40/GD	1329	378	300	2 656,25
YAACL-090-50/GD	897	478	300	2 523,04
YAACL-130-50/GD	1329	478	300	2 688,93
YAACL-130-60/GD	1329	578	300	2 732,00
YAACL-170-60/GD	1761	578	600	3 056,28

Стандартное исполнение водяных моделей

- Окраска порошковой эмалью в цвет RAL 9016
- Подключение 4 x 1/2" для подающей/обратной магистрали и воздухоотводчика
- Воздухоотводчик 2 x 1/2"
- Крепеж в цвет полотенцесушителя
- Упаковка

Стандартное исполнение электрических моделей

- Окраска порошковой эмалью в цвет RAL 9016
- Заполнение негорючим теплоносителем
- Электропатрон RACY-C с дистанционным блоком управления
- Крепеж в цвет полотенцесушителя
- Упаковка

① Информацию об исполнении в специальных цветах категории 1 и 2 см. раздел «Специальное исполнение» и цветовую палитру на последней странице прайс-листа

② Общая высота с учетом нагревательного электропатрона

Zehnder Yucca Asym

Специальное исполнение по запросу (за дополнительную плату). Аксессуары	Артикул	Цена, €
■ Цвета категории 2 (наценка к категории 1); за исключением исполнения Technoline (прозрачный лак)	011640	137,27
■ Окраска в цвет M0332 Inox Look (исполнение поверхности «под нержавеющую сталь»): наценка к категории 1 (снижение теплоотдачи 8-13%)	012332	205,91
■ Щетка из овечьей шерсти	601040	69,55
■ Комплект крепления для монтажа в виде перегородки, цвет: белый	936011	255,00
■ Комплект крепления для монтажа в виде перегородки, цвет: Кат. 1, Кат. 2	936019	307,78
■ Комплект крепления для монтажа в виде перегородки, цвет: хром	936018	336,53
■ Присоединительная арматура с короткой декоративной крышкой (для водяных моделей), цвет крышки: белый	976021	198,69
■ Присоединительная арматура с короткой декоративной крышкой (для водяных моделей), цвет крышки: в цвете Кат. 1, Кат. 2	976029	212,94
■ Присоединительная арматура с короткой декоративной крышкой (для водяных моделей), цвет крышки: хром	976028	263,86
■ Термостат Zehnder DH, M 30 x 1,5, белый	819050	40,33
■ Термостат Zehnder DH, M 30 x 1,5, хром	819058	61,42
■ Фитинги Zehnder Comfort (серия «XE») белые, хромированные, а также в исполнении матовая сталь	-	См. стр. 123

Водяные модели:

Правостороннее исполнение

1-рядные модели

2-рядные модели

Использование в качестве перегородки

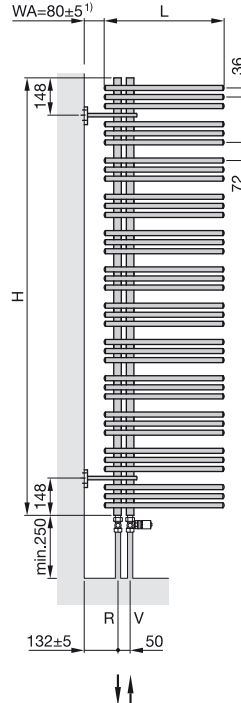
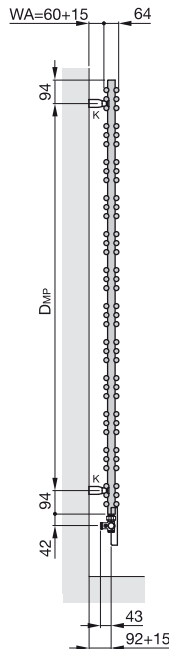
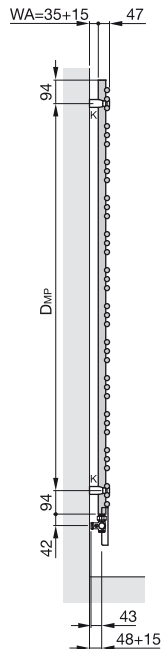
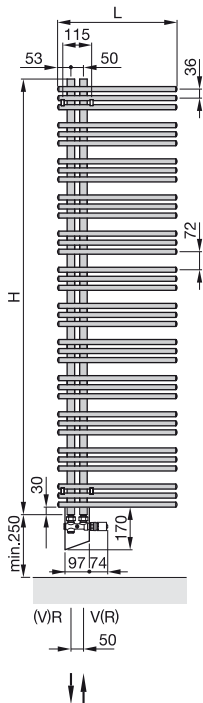

¹) Кронштейны с регулируемым расстоянием до стены по запросу

Электрические модели:

Подробный чертеж

Правостороннее исполнение

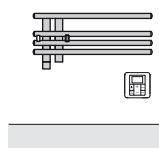

Подробный чертеж

Левостороннее исполнение

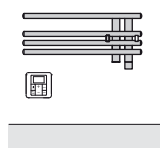

- H = Высота
- L = Длина
- K = Кронштейн
- WA = Расстояние до стены
- V = Подающая магистраль
- R = Обратная магистраль
- D_{MP} = Расстояние между кронштейнами

Размеры указаны в мм

Zehnder Yucca Cover

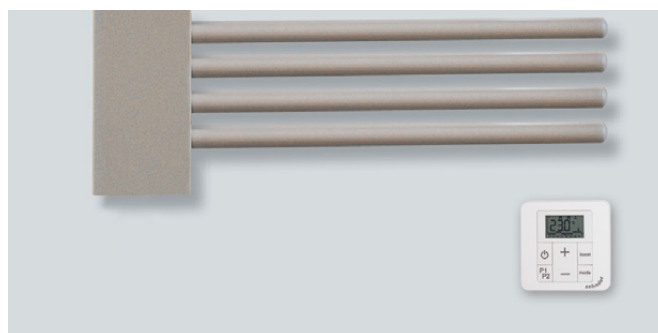

Водяные модели для закрытых систем отопления

Дизайнерские полотенцесушители Yucca Cover представляют собой конструкцию, состоящую из горизонтально расположенных нагревательных труб и вертикальных коллекторов, выполненных из стали. Коллекторы скрыты декоративной панелью. Соединение выполнено методом лазерной сварки, что делает сварные швы практически незаметными. Сгруппированные по пять штук горизонтальные нагревательные трубы располагаются асимметрично по отношению к коллекторам.

Смещенное в сторону крепление коллекторов позволяет удобно разместить на горизонтальных трубах полотенца, которые всегда будут сухими и теплыми. Диаметр коллекторов составляет 30 мм, горизонтальных нагревательных труб – 20 мм. Подключение 4 x 1/2" (внутренняя резьба) к подающей и обратной магистралям расположено внизу в торцах коллекторов (межосевое расстояние 50 мм). Присоединительная арматура со встроенным термовентилем (справа) и термостатом Zehnder.

Подключение подающей магистрали возможно с любой стороны. В стандартном исполнении полотенцесушители окрашиваются в цвет RAL 9016, возможно исполнение в другом цвете.

Декоративная панель может быть в окрашенном или хромированном исполнении, а также из шлифованной матовой нержавеющей стали.

Полотенцесушители поставляются готовыми к монтажу в комплекте с кронштейнами в цвет полотенцесушителя.

Макс. рабочее давление	12 бар
Макс. рабочая температура	120 °C

Преимущества

- Легкая чистка
- Идеально подходит для сушки полотенец
- Обновленный дизайн с разделением нагревательных труб в группы по 5 штук
- Полотенцесушитель поставляется готовым к подключению, в комплекте с присоединительной арматурой
- Скрытое крепление к стене

Электрические модели

Электрические дизайнерские полотенцесушители Yucca Cover представляют собой конструкцию, состоящую из горизонтально расположенных нагревательных труб, пересекающихся под прямым углом с вертикальными коллекторами.

Трубы и коллектора стальные. Сгруппированные по три горизонтальные нагревательные трубы располагаются асимметрично по отношению к вертикальным коллекторам.

Полотенцесушители комплектуются встроенным нагревательным электропатроном RACY-C с дистанционным блоком управления. Электропатрон одобрен Германской электротехнической ассоциацией (VDE), надежно защищен от попадания брызг, рассчитан на подключение в сеть 230 Вольт ± 10 %, имеет сетевой шнур длиной 1,2 м с евровилкой.

Электропатрон RACY соответствует новым европейским нормам «Эко-дизайна».

В стандартном исполнении полотенцесушители окрашиваются в цвет RAL 9016, возможно исполнение в другом цвете, а также хромированное исполнение. Приборы поставляются заполненными негорючим теплоносителем, полностью готовыми к подключению и эксплуатации, в комплекте с необходимыми кронштейнами в цвет полотенцесушителя.

Преимущества электрических моделей с электропатроном RACY-C и дистанционным блоком управления

- Экономичное потребление электроэнергии – меньше на 38% по сравнению с другими электропатронами
- Скрытый электропатрон в цвет полотенцесушителя
- Наличие дистанционного блока управления
- Возможность программирования на неделю в различных температурных режимах
- Функция таймера

Zehnder Yucca Cover



Водяные модели

Исполнение в цвете RAL (декоративная панель в цвет труб или в другом цвете или из шлифованной матовой нержавеющей стали)

Модель	H мм	L мм	Теплоотдача			Эксп. п	Электропатрон Ватт	V дм³	M кг	Цена панель RAL 9016 €	Цена ^① панель Кат. 1 €
			75/65/20 Ватт	70/55/24 Ватт	55/45/24 Ватт						

Правостороннее исполнение

YPR-150-60	1612	582	711	503	304	1,28	600	5,9	22,4	1 470,13	1 663,29
YPR-180-60	1828	582	805	566	340	1,30	600	6,7	25,5	1 660,10	1 891,58

Левостороннее исполнение

YPL-150-60	1612	582	711	503	304	1,28	600	5,9	22,4	1 470,13	1 663,29
YPL-180-60	1828	582	805	566	340	1,30	600	6,7	25,5	1 660,10	1 891,58

Исполнение в цвете RAL 9016 или в цвете Категории 1, декоративная панель – хромированная

Модель	H мм	L мм	Теплоотдача			Эксп. п	Электропатрон Ватт	V дм³	M кг	Цена RAL 9016, панель хромированная €	Цена Кат. 1, панель хромированная €
			75/65/20 Ватт	70/55/24 Ватт	55/45/24 Ватт						

Правостороннее исполнение

YPR-150-60	1612	582	683	483	292	1,28	600	5,9	22,4	2 159,72	2 159,72
YPR-180-60	1828	582	772	543	326	1,30	600	6,7	25,5	2 383,18	2 383,18

Левостороннее исполнение

YPL-150-60	1612	582	683	483	292	1,28	600	5,9	22,4	2 159,72	2 159,72
YPL-180-60	1828	582	772	543	326	1,30	600	6,7	25,5	2 383,18	2 383,18

Электрические модели

Исполнение в цвете RAL (декоративная панель выполняется в цвет труб или в другом цвете или из шлифованной матовой нержавеющей стали), в комплекте пульт управления

Модель	H ^② мм	L мм	Электропатрон Ватт	Цена панель RAL 9016 €	Цена ^① панель Кат. 1 €	Цена Кат. 1, панель хромированная €
--------	----------------------	---------	-----------------------	---------------------------------	--	--

Правостороннее исполнение

YPER-150-60/GD	1612	582	600	2 107,03	2 300,19	2 766,28
YPER-180-60/GD	1828	582	600	2 429,48	2 660,94	3 112,67

Левостороннее исполнение

YPEL-150-60/GD	1612	582	600	2 107,03	2 300,19	2 766,28
YPEL-180-60/GD	1828	582	600	2 429,48	2 660,94	3 112,67

① Информацию об исполнении в специальных цветах категории 1 и 2 см. раздел «Специальное исполнение» и цветовую палитру на последней странице прайс-листа

② Общая высота с учетом электропатрона

Zehnder Yucca Cover

Стандартное исполнение водяных моделей

- Окраска порошковой эмалью в цвет RAL 9016
- Подключение 4 x 1/2" для подающей/обратной магистрали, а также для воздухоотводчика
- Присоединительная арматура для подключения со встроенным термовентилем (справа), декоративная панель, термостат Zehnder
- Воздухоотводчик 2 x 1/2"
- Крепеж в цвет полотенцесушителя
- Упаковка

Стандартное исполнение электрических моделей

- Окраска порошковой эмалью в цвет RAL 9016
- Заполнение негорючим теплоносителем (морозостойчивость до -20 °C)
- Электропатрон RACY-C с дистанционным блоком управления
- Крепеж в цвет полотенцесушителя
- Упаковка

Специальное исполнение по запросу (за дополнительную плату). Аксессуары	Артикул	Цена, €
■ Цвета категории 2 (наценка к категории 1); за исключением исполнения Technoline (прозрачный лак)	011640	137,27
■ Окраска в цвет M0332 Inox Look (исполнение поверхности «под нержавеющую сталь»): наценка к категории 1 (снижение теплоотдачи на 8-13%)	012332	205,91
■ Щетка из овечьей шерсти	601040	69,55
■ Аксессуары	-	См. стр. 119

Водяные модели:

Электрические модели:

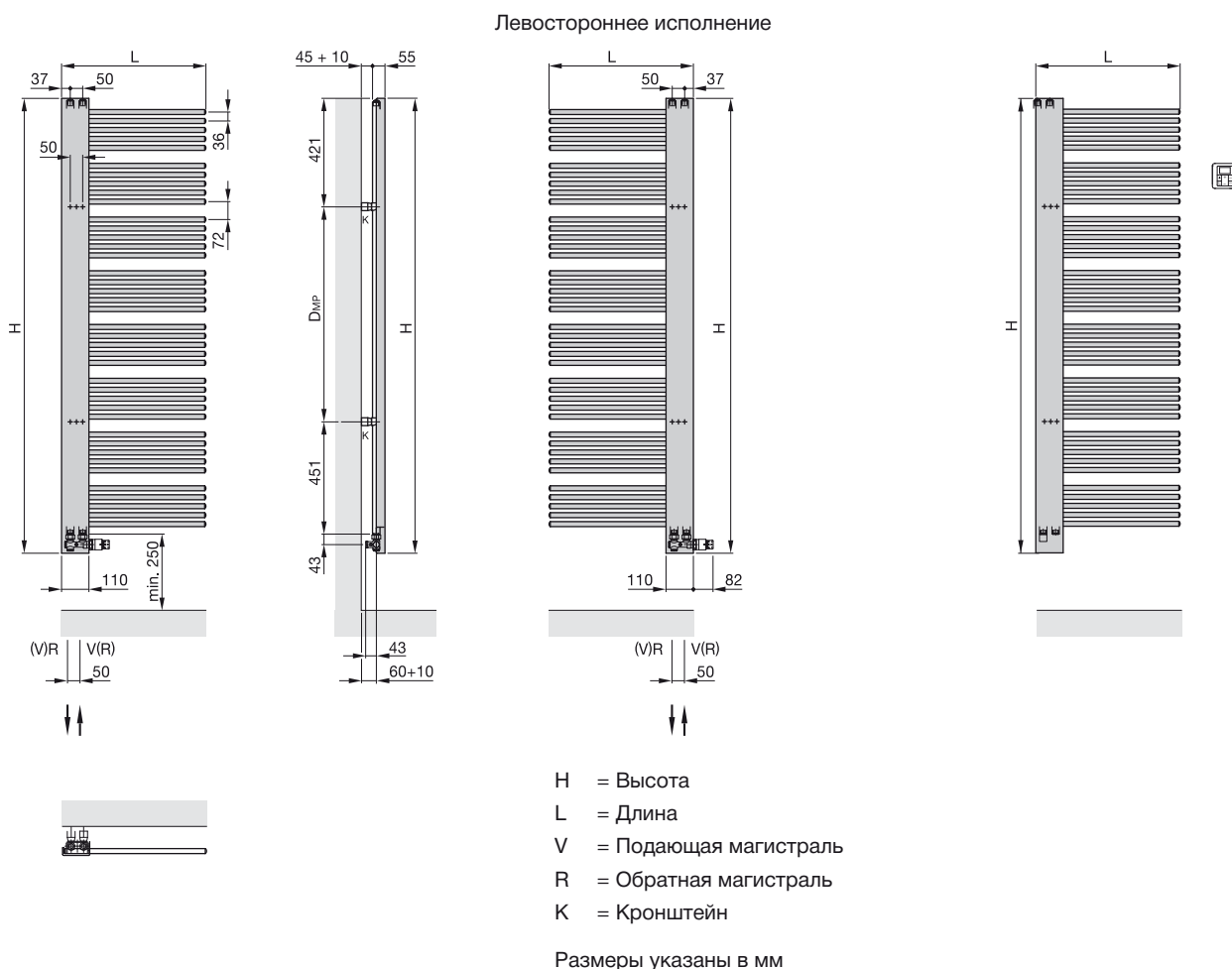

Zehnder Yucca Mirror



Водяные модели для закрытых систем отопления

Дизайнерский полотенцесушитель Zehnder Yucca Mirror представляет собой сварную конструкцию, состоящую из горизонтально расположенных нагревательных труб и вертикальных коллекторов, выполненных из стали.

Сгруппированные по пять штук горизонтальные нагревательные трубы располагаются асимметрично слева или справа от коллекторов. Коллекторы скрыты декоративной панелью из зеркала, которое делает дизайн прибора еще более изысканным. Диаметр коллекторов составляет 30 мм (толщина стенки 2 мм), горизонтальных нагревательных труб – 20 мм (толщина стенки 1 мм).

Подключение: нижнее 2 x 1/2" с межосевым расстоянием 50 мм и верхнее 2 x 1/2" для воздухоотводчика.

В стандартном исполнении полотенцесушители окрашиваются в цвет RAL 9016, возможно исполнение в другом цвете или хrome. Полотенцесушители поставляются готовыми к монтажу в комплекте с кронштейнами в цвет полотенцесушителя.

Макс. рабочее давление	12 бар
Макс. рабочая температура	120 °C

Преимущества

- Современный, элегантный дизайн
- Правосторонний или левосторонний монтаж
- Возможность использования в качестве зеркала

Электрические модели

Электрические дизайнерские радиаторы Zehnder Yucca Mirror представляют собой сварную конструкцию, состоящую из горизонтально расположенных нагревательных труб и вертикальных коллекторов, выполненных из стали.

Сгруппированные по пять штук горизонтальные нагревательные трубы располагаются асимметрично слева или справа от коллекторов. Коллекторы скрыты декоративной панелью из зеркала. Диаметр коллекторов составляет 30 мм (толщина стенки 2 мм), диаметр горизонтальных нагревательных труб – 20 мм (толщина стенки 1 мм).

Полотенцесушители комплектуются встроенным нагревательным электропатроном RACY-C с дистанционным блоком управления. Электропатрон одобрен Германской электротехнической ассоциацией (VDE), надежно защищен от попадания брызг, рассчитан на подключение в сеть 230 Вольт ± 10 %, имеет сетевой шнур длиной 1,2 м с евровилкой. Электропатрон RACY соответствует новым европейским нормам «Эко-дизайна».

В стандартном исполнении полотенцесушители окрашиваются в цвет RAL 9016, возможно исполнение в другом цвете, а также хромированное исполнение. Приборы поставляются заполненными негорючим теплоносителем, полностью готовыми к подключению и эксплуатации, в комплекте с необходимыми кронштейнами в цвет полотенцесушителя.

Преимущества электрических моделей с электропатроном RACY-C и дистанционным блоком управления

- Экономичное потребление электроэнергии – меньше на 38% по сравнению с другими электропатронами
- Скрытый электропатрон в цвет полотенцесушителя
- Наличие дистанционного блока управления
- Возможность программирования на неделю в различных температурных режимах
- Функция таймера

Zehnder Yucca Mirror



Водяные модели

Исполнение в цвете RAL

Модель	H мм	L мм	Теплоотдача			Евр. п	Электропатрон Ватт	V дм ³	M кг	Цена RAL 9016 €	Цена ^① Кат. 1 €
			75/65/20 Ватт	70/55/24 Ватт	55/45/24 Ватт						
Правостороннее исполнение											
YM-180-60	1766	600	755	531	319	1,30	600	6,7	30,0	2 319,35	2 528,43

Хромированное исполнение

Модель	H мм	L мм	Теплоотдача			Евр. п	Электропатрон Ватт	V дм ³	M кг	Цена хром €
			75/65/20 Ватт	70/55/24 Ватт	55/45/24 Ватт					
Правостороннее исполнение										
YMC-180-60	1766	600	528	368	219	1,33	300	6,7	30,0	3 476,64

Электрические модели

Исполнение в цвете RAL, в комплекте пульт управления

Модель	H ^② мм	L мм	Электропатрон Ватт	Цена RAL 9016 €	Цена ^① Кат. 1 €
YMER-180-60/GD	1778	600	600	3 091,92	3 277,07
Левостороннее исполнение					
YMEL-180-60/GD	1778	600	600	3 091,92	3 277,07

Хромированное исполнение, в комплекте пульт управления

Модель	H ^② мм	L мм	Электропатрон Ватт	Цена хром €
YMECR-180-60/GD	1778	600	300	4 199,71
Левостороннее исполнение				
YMECL-180-60/GD	1778	600	300	4 199,71

Стандартное исполнение водяных моделей

- Окраска порошковой эмалью в цвет RAL 9016
- Подключение 4 x 1/2" для подающей/обратной магистрали и воздухоотводчика
- Воздухоотводчик 2 x 1/2"
- Зеркало
- Крепеж в цвет полотенцесушителя
- Упаковка

Стандартное исполнение электрических моделей

- Окраска порошковой эмалью в цвет RAL 9016
- Заполнение негорючим теплоносителем (морозоустойчивость до -20 °C)
- Электропатрон RACY-C с дистанционным блоком управления
- Зеркало
- Крепеж в цвет полотенцесушителя
- Упаковка

Специальное исполнение по запросу (за дополнительную плату). Аксессуары	Артикул	Цена, €
■ Цвета категории 2 (наценка к категории 1); за исключением исполнения Technoline (прозрачный лак)	011640	137,27
■ Окраска в цвет M0332 Inox Look (исполнение поверхности «под нержавеющую сталь»): наценка к категории 1 (снижение теплоотдачи на 8-13%)	012332	205,91
■ Присоединительная арматура с короткой или длинной декоративной крышкой в цвет радиатора	-	См. стр. 122
■ Щетка из овечьей шерсти	601040	69,55
■ Термостат Zehnder SH, M 30 x 1,5, белый	819080	43,84
■ Термостат Zehnder SH, M 30 x 1,5, хром	819088	61,57
■ Фитинги Zehnder Comfort (серия «XE») белые, хромированные, а также в исполнении «матовая сталь»	-	См. стр. 123

① Информацию об исполнении в специальных цветах категории 1 и 2 см. раздел «Специальное исполнение» и цветовую палитру на последней странице прайс-листа

② Общая высота с учетом электропатрона

Zehnder Yucca Mirror

Водяные модели:

Правостороннее исполнение

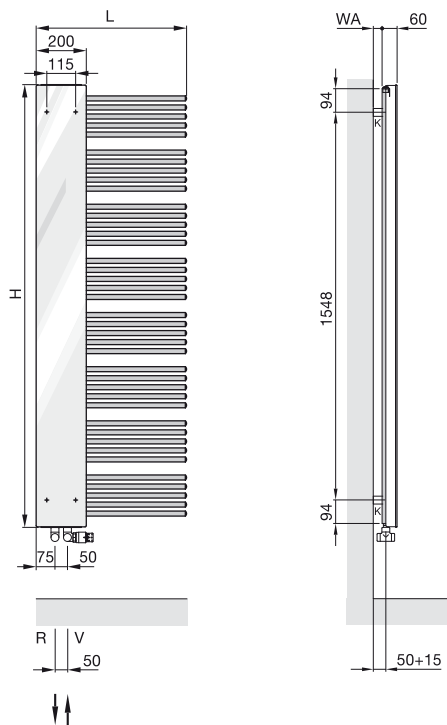

Электрические модели:

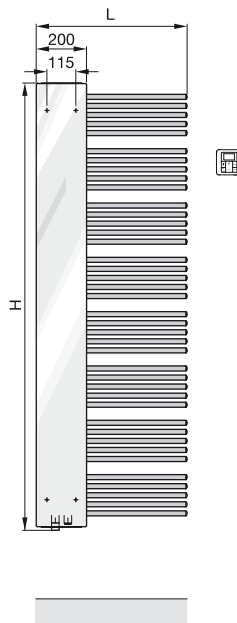

H = Высота

L = Длина

V = Подающая магистраль

R = Обратная магистраль

K = Кронштейн

WA = Расстояние до стены

Размеры указаны в мм

Zehnder Charleston Bar

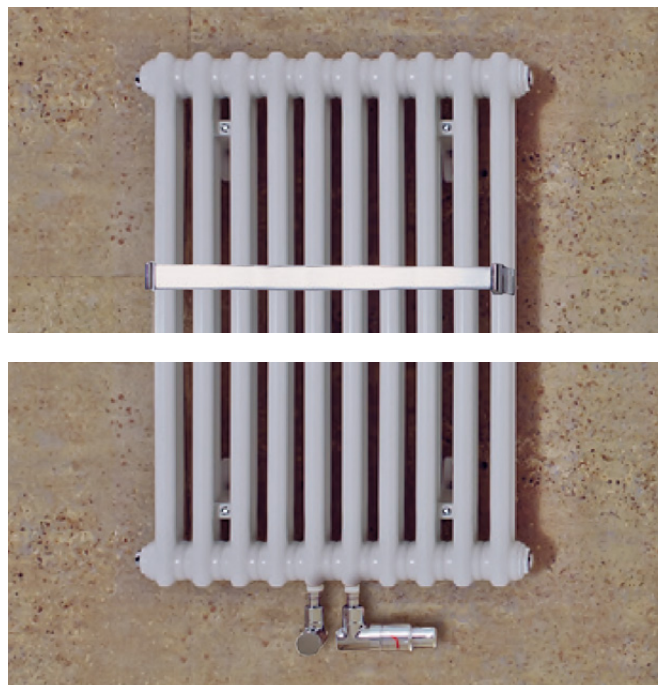

Водяные модели для закрытых систем отопления

Стальные цельносварные модели Zehnder Charleston Bar выпускаются в виде 2-х и 3-х рядных полотенцесушителей с вертикально расположенными нагревательными трубами (\varnothing 25 мм). Прибор может быть доукомплектован дополнительным хромированным полотенцедержателем, благодаря которому Ваше полотенце всегда будет сухим и теплым.

Нижнее подключение $\frac{1}{2}$ " к подающей и обратной магистралям расположено по центру (межосевое расстояние 50 мм). Воздухоотводчик $\frac{1}{2}$ " располагается сбоку в верхней части прибора. В стандартном исполнении окрашиваются в цвет RAL 9016, возможно исполнение в другом цвете; поставляются готовыми к монтажу в комплекте с кронштейнами в цвет полотенцесушителя.

Макс. рабочее давление
Макс. рабочая температура

10 бар
110 °C

Преимущества

- Классический дизайн
- Высокая теплоотдача
- Возможна установка дополнительного полотенцедержателя
- Подключение по центру, межосевое расстояние 50 мм

Стандартное исполнение с полотенцедержателем

- Окраска порошковой эмалью в цвет RAL 9016
- Подключение 2 x $\frac{1}{2}$ " по центру, межосевое расстояние 50 мм
- Дизайнерский воздухоотводчик $\frac{1}{2}$ "
- Монтажный набор в цвет полотенцесушителя 4 x CVD 0 + BH
- Вешалка для полотенца, длина 368 мм (для 10-ти и 12-ти секционных моделей) или 552 мм (для 14-ти и 16-ти секционных моделей)
- Упаковка

Zehnder Charleston Bar



Подключение к системе отопления

Исполнение в цвете RAL с хромированным полотенцедержателем – Zehnder Charleston Bar

Модель	H мм	L мм	Теплоотдача			Экр. п	Электропатрон Ватт	V дм ³	M кг	Цена RAL 9016 €	Цена ^① Кат. 1 €
			75/65/20 Ватт	70/55/24 Ватт	55/45/24 Ватт						
2-рядные модели											
CPV 2150-10	1500	460	1040	735	445	1,28	-	13,0	22,6	864,67	994,36
CPV 2180-10	1800	460	1240	870	520	1,31	-	15,0	26,9	938,49	1 079,26
CPV 2150-12	1500	552	1248	882	534	1,28	-	15,6	27,1	946,13	1 088,05
CPV 2180-12	1800	552	1488	1044	624	1,31	-	18,0	32,3	1 034,70	1 189,92
CPV 2150-14	1500	644	1456	1029	623	1,28	-	18,2	31,6	1 046,19	1 203,11
CPV 2180-14	1800	644	1736	1217	728	1,31	-	21,0	37,7	1 149,55	1 321,97
CPV 2150-16	1500	736	1664	1176	712	1,28	-	20,8	36,2	1 127,65	1 296,79
CPV 2180-16	1800	736	1984	1391	832	1,31	-	24,0	43,0	1 245,78	1 432,64

3-рядные модели

CPV 3150-10	1500	460	1400	982	587	1,31	-	20,0	33,4	1 039,68	1 195,61
CPV 3180-10	1800	460	1660	1158	687	1,33	-	24,0	39,9	1 176,02	1 352,43
CPV 3150-12	1500	552	2800	1964	1175	1,31	-	24,0	40,1	1 156,14	1 329,56
CPV 3180-12	1800	552	1992	1389	825	1,33	-	28,8	47,9	1 319,79	1 517,77
CPV 3150-14	1500	644	1960	1375	822	1,31	-	28,0	46,8	1 291,21	1 484,90
CPV 3180-14	1800	644	2324	1621	962	1,33	-	33,6	55,9	1 482,10	1 704,43
CPV 3150-16	1500	736	2240	1571	940	1,31	-	32,0	53,4	1 407,67	1 618,84
CPV 3180-16	1800	736	2656	1853	1100	1,33	-	38,4	63,8	1 625,85	1 869,74

Специальное исполнение по запросу (за дополнительную плату). Аксессуары	Артикул	Цена, €
■ Цвета категории 2 (наценка к категории 1); за исключением исполнения Technoline (прозрачный лак)	011640	137,27
■ Щетка из овечьей шерсти	601020	61,94
■ Аксессуары	-	См. стр. 119
■ Термостат Zehnder LH2, M 30 x 1,5, цвет: белый	819140	40,33
■ Термостат Zehnder LH2, M 30 x 1,5, цвет: хром	819148	69,48
■ Фитинги Zehnder Comfort (серия «ХЕ»), цвет: белый, хром и матовая сталь	-	См. стр. 123

① Информацию об исполнении в специальных цветах категории 1 и 2 см. раздел «Специальное исполнение» и цветовую палитру на последней странице прайс-листа

Zehnder Charleston Bar

Водяные модели:

Исполнение с полотенцедержателем

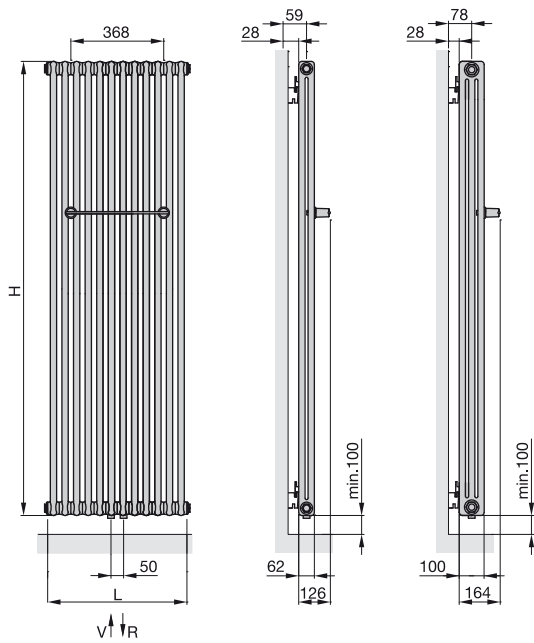

- H = Высота
- L = Длина
- V = Подающая магистраль
- R = Обратная магистраль

Размеры указаны в мм



Электрические модели

Полотенцесушители дизайн-серии Zehnder Zenia состоят из монтируемой предварительно рамы-корпуса и закрепляемого в ней мультифункционального блока.

Корпус имеет прямоугольную форму и изготавливается из оцинкованной листовой стали. В зависимости от условий монтажа рама-корпус может закрепляться на стене или встраиваться в нишу стены или мебельной конструкции. Рамы, предназначенные для настенного монтажа, изготавливаются из окрашенного алюминия.

Мультифункциональный блок полотенцесушителя выполнен в виде шкафа с подогреваемой стеклянной дверцей. В зависимости от условий монтажа петли дверцы могут располагаться с левой или правой стороны. Корпус блока изготовлен из пластика и имеет встроенный вентилятор с нагревательным элементом.

На верхней стеклянной панели расположены кнопки управления и модуль Bluetooth. Стеклянная дверца выполняет функцию излучающей панели и имеет с внутренней стороны вешалку для размещения двух полотенец максимальным размером 140 x 70 см.

Управление работой полотенцесушителя производится с помощью интуитивно понятной панели управления или посредством приложения (доступно для операционных систем iOS и Android).

Система управления позволяет регулировать как отдельно, так и одновременно работу стеклянной излучающей панели (дверцы) и вентилятора (функции: режим «Турбо»/«Boost», «Подогрев полотенца» и «Быстрая сушка»). Стандартные настройки режимов могут быть изменены с помощью приложения).

Полотенцесушитель доступен в черном или белом цвете.

Питание встроенного вентилятора и стеклянной излучающей панели (дверцы) осуществляется через кабель, подключаемый с помощью штепсельной вилки к настенной розетке домашней электросети с номинальным напряжением 230 В. Номинальная мощность полотенцесушителя составляет 1225 Вт, степень защиты электроприбора от брызг соответствует классу IP44. Полотенцесушитель отвечает требованиям всех применимых директив ЕС, а также требованиям норм DIN EN 60335 (Бытовые и аналогичные электрические приборы.

Безопасность), подходит для подключения в соответствии с классом защиты I или II (DIN EN 61140). Петли дверцы сертифицированы в соответствии с нормами DIN EN 15570, а сама дверца (излучающая панель) изготавливается из двойного закаленного стекла (класс B1 в соответствии с нормами EN 12600) и соответствует требованиям директивы VDI 6036 (класс требований 2).

Системные требования к смартфонам для управления работой полотенцесушителя через приложение: операционная система iOS 9.0 или выше, Android 4.3 или 5.x или выше, поддержка беспроводной технологии Bluetooth с низким энергопотреблением (Bluetooth 4.0 Low Energy).

Преимущества

- Шкафчик для полотенец
- Встроенный вентилятор для быстрого нагрева ванной комнаты и подогрева полотенец
- Комфортное тепло инфракрасного излучения
- Предотвращение размножения бактерий на влажных полотенцах благодаря функции «умной» сушки
- Удобное и интуитивно понятное управление с возможностью индивидуальных настроек через панель управления или приложение
- Легкий уход и чистка
- Высокая энергоэффективность и низкое энергопотребление (≤ 0,5 Вт в режиме ожидания)

Zehnder Zenia NEW



Обзор моделей

Рама-корпус для встраиваемого монтажа

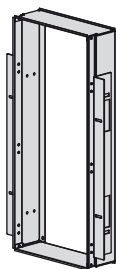

Рама-корпус для настенного монтажа

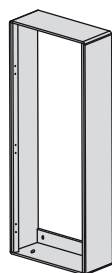

Мультифункциональный блок

Петли дверцы с левой стороны

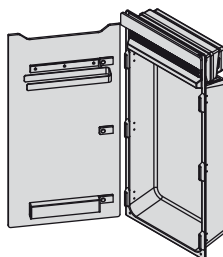

Петли дверцы с правой стороны

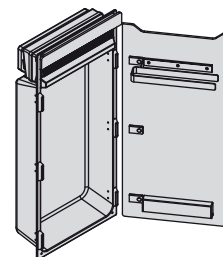

Электрические модели

Рама-корпус

Модель	Н мм	L мм	Артикул	Цена €
Для монтажа в нишу (встраивается в стену или в мебельную нишу)				
ZENFRM-100-045	977	430	ZZM110450000000	139,91
Для монтажа на стену				
ZENFRD-100-045	1003	451	ZZM210450000000	259,84

Комплект поставки рамы-корпуса для монтажа в нишу

- Прямоугольная рама из 4-х частей, изготовленная из оцинкованной листовой стали
- 2 оцинкованных монтажных кронштейна для монтажа рамы и ее выравнивания в вертикальной плоскости
- Розетка для подключения к домашней электросети
- Монтажный набор
- Картонная коробка
- Упаковка

Комплект поставки рамы-корпуса для монтажа на стену

- Цельный корпус из алюминия, окрашенный в белый цвет, в комплекте с креплениями для настенного монтажа
- Встроенный вентилятор для быстрого нагрева ванной комнаты и подогрева полотенец
- Розетка для подключения к домашней электросети
- Монтажный набор
- Упаковка

Мультифункциональный блок

Модель	Цвет	Н мм	L мм	Мощность вентилятора Ватт	Мощность стеклянной панели Ватт	Артикул	Цена €
Петли дверцы с правой стороны							
ZENRW-100-045/X	Белый	1000	450	1000	225	ZZNA104500000000	2 198,63
ZENRB-100-045/X	Черный	1000	450	1000	225	ZZNB104500000000	2 198,63
Петли дверцы с левой стороны							
ZENLW-100-045/X	Белый	1000	450	1000	225	ZZOA104500000000	2 198,63
ZENLB-100-045/X	Черный	1000	450	1000	225	ZZOB104500000000	2 198,63

Комплект поставки мультифункционального блока

- Пластиковый корпус в цвете RAL 000 25 00
- Вентилятор с нагревательным элементом и съемным воздушным фильтром
- Стеклопанель управления с модулем Bluetooth
- Подогреваемая стеклянная дверца с лево- или правосторонним расположением петель и кабелем для подключения к блоку управления
- Петли с функцией мягкого закрытия, в комплекте с креплениями для монтажа и выравнивания двери
- Полотенцедержатели из матовой нержавеющей стали, в комплекте с креплениями
- Верхняя стеклянная панель и стеклянная дверца с подогревом в одном цвете (черный или белый)
- Розетка для подключения к домашней электросети
- Упаковка

Рама-корпус для монтажа в нишу

(встраивается в стену или в мебельную нишу)

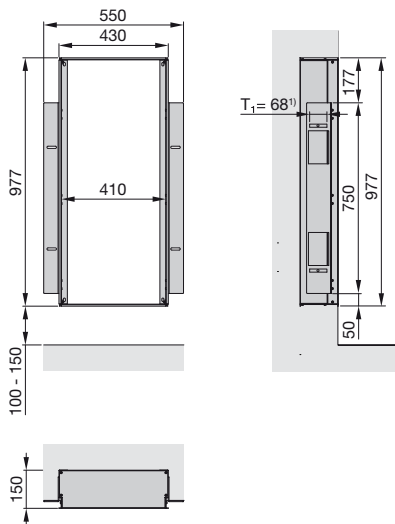

Рама-корпус для монтажа на стену

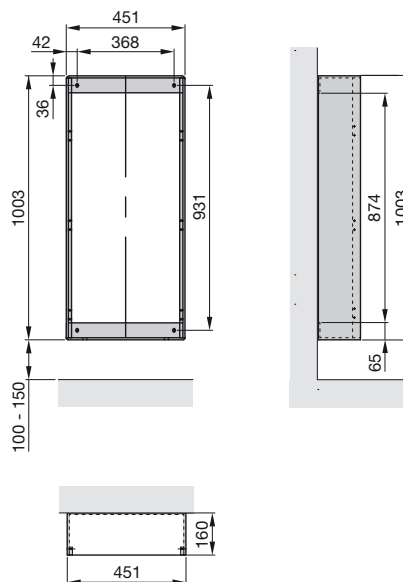

¹⁾ T₁ = Регулировка глубины прямоугольной рамы-корпуса

Мультифункциональный блок

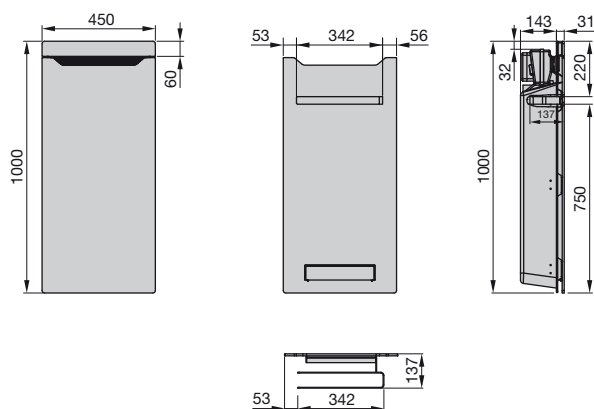

Zehnder Zenia

для встраиваемого монтажа

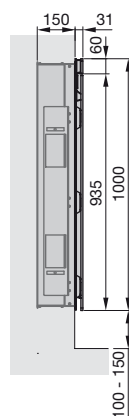

Zehnder Zenia

для настенного монтажа

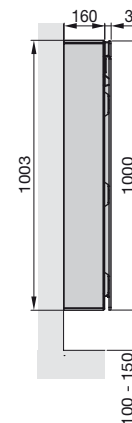

Петли с левой стороны

Петли с правой стороны

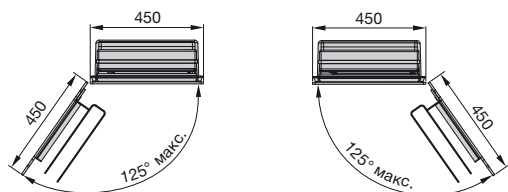

Размеры указаны в мм.

Zehnder Zenia NEW

Варианты монтажа:

Монтаж в нишу стены с использованием напольных кронштейнов



Монтаж в мебельную нишу с использованием напольных кронштейнов



Настенный монтаж



Дизайн multifunctional block

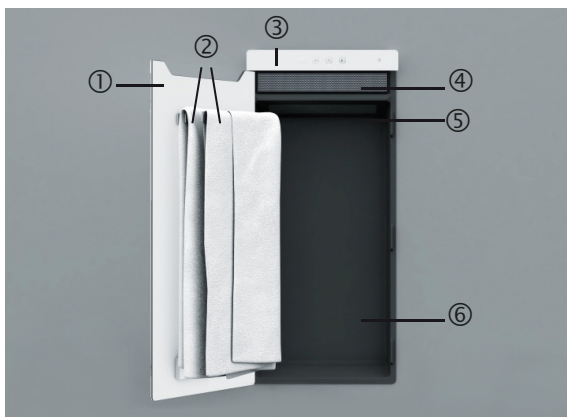

- ① Подогреваемая стеклянная дверца с функцией мягкого закрытия
- ② Полотенцедержатели для размещения двух полотенец размером 140 x 70 см
- ③ Стеклянная панель с кнопками управления и модулем Bluetooth
- ④ Воздухозаборник вентилятора со съемным фильтром
- ⑤ Воздуховыход вентилятора
- ⑥ Легко очищаемый корпус из пластика

Функции:

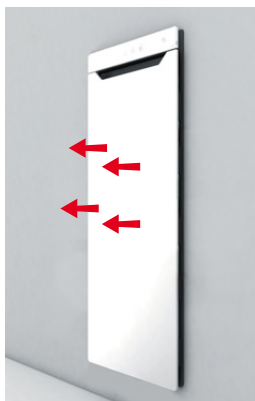

Комфортное тепло инфракрасного излучения.



Комнатный воздух засасывается и нагревается встроенным вентилятором, обеспечивая быстрое подогревание и высыхание полотенец.

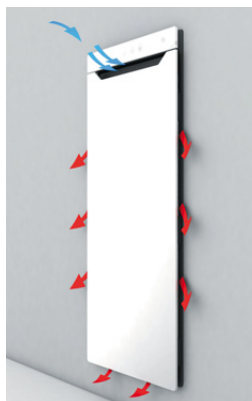

Равномерное распределение теплого воздуха через выпускные отверстия, расположенные за стеклянной дверцей.

Функции:



Простой выбор одной из четырех функций на панели управления, а также дополнительные функции управления, доступные через приложение: дистанционное управление, составление дневной и недельной программы, изменение стандартных настроек и сервисные функции (включая видеонструкции по замене фильтров и получение уведомлений о неисправностях).

Zehnder Roda Twist Spa Air

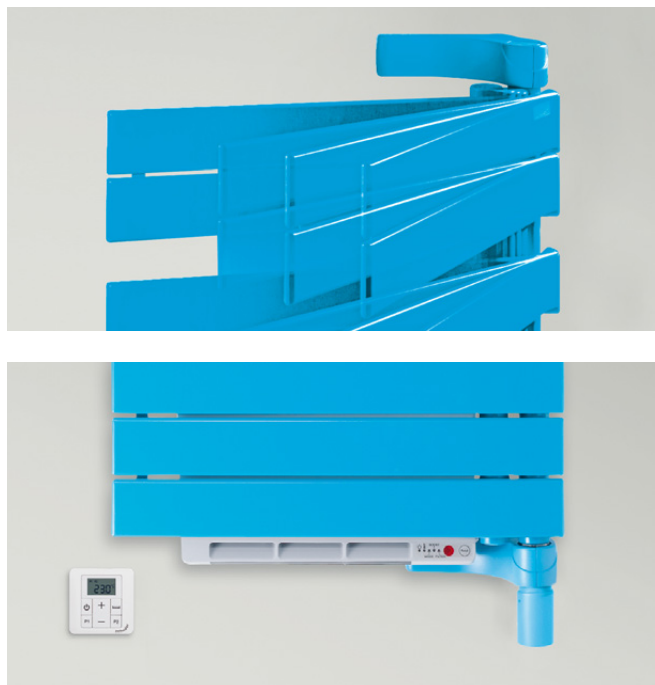

Электрические модели

Дизайнерские полотенцесушители Zehnder Roda Twist Spa Air представляют собой сварную конструкцию, состоящую из горизонтально расположенных плоских нагревательных труб и вертикальных коллекторов.

Трубы и коллектора стальные. Соединение выполнено методом лазерной сварки, что делает сварные швы практически незаметными. Нагревательные трубы имеют размер 70 x 11 мм, крепятся одной стороной к коллектору (Ø 38 мм) и могут поворачиваться на 180°.

Полотенцесушитель позволяет удобно разместить на горизонтальных трубах полотенце, которое всегда будет сухим и теплым. Приборы оборудованы двойной системой электрообогрева: встроенный в коллектор электропатрон дополнен электрическим тепловентилятором, который позволяет быстро нагреть помещение, обеспечивая дополнительный комфорт.

Полотенцесушитель рассчитан на подключение в сеть 230 Вольт ± 10 %, имеет сетевой шнур длиной 1,2 м с евровилкой. Оборудование имеет класс защиты от брызг IP 24.

Отдельно устанавливается настенный блок управления (питание от батареек) для контроля за работой электропатрона и электровентилятора (возможен выбор различных режимов работы и программирования).

Полотенцесушитель заполнен негорючим теплоносителем.

В стандартном исполнении полотенцесушители окрашиваются в цвет RAL 9016, возможно исполнение в другом цвете.

Хромированное покрытие невозможно.

Приборы поставляются готовыми к монтажу, в комплекте с соответствующими настенными кронштейнами и декоративными крышками в цвет полотенцесушителя.

Преимущества

- Удобное размещение полотенец
- Возможность поворота на 180°
- Одновременное или раздельное включение нагревательного патрона и электротепловентилятора
- Турбо-режим для быстрого нагрева
- Лучистое тепло
- Недельная и дневная программы
- Повышенная гигиеничность благодаря встроенному воздушному фильтру
- Полотенцесушитель полностью готов к подключению и эксплуатации

Стандартное исполнение

- Окраска порошковой эмалью в цвет RAL 9016
- Электропатрон с возможностью выбора режимов работы: «Комфортный», «Экономичный», «Антифrost», «Выкл.», а также с функцией таймера
- Электротепловентилятор с системой защиты от перегрева
- Блок управления в комплекте с элементами питания
- Полотенцесушитель заполнен негорючим теплоносителем
- Кронштейны для настенного монтажа (с поворотным механизмом)
- Упаковка

Zehnder Roda Twist Spa Air



Электрические модели

Исполнение в цвете RAL

Модель	H ^②	L	Электропатрон Ватт	Мощность электровентилятора Ватт	Цена RAL 9016 €	Цена ^① Кат. 1 €
	мм	мм				
Правостороннее исполнение						
ROER-100-55/IPS	968	550	500	1000	1 372,77	1 543,59
ROER-140-55/IPS	1346	550	750	1000	1 492,51	1 668,10
ROER-190-55/IPS	1839	550	1000	1000	1 760,66	1 992,11
Левостороннее исполнение						
ROEL-100-55/IPS	968	550	500	1000	1 372,77	1 543,59
ROEL-140-55/IPS	1346	550	750	1000	1 492,51	1 668,10
ROEL-190-55/IPS	1839	550	1000	1000	1 760,66	1 992,11

Специальное исполнение по запросу (за дополнительную плату). Аксессуары	Артикул	Цена, €
■ Цвета категории 2 (наценка к категории 1); за исключением исполнения Technoline (прозрачный лак)	011640	137,27
■ Полотенцедержатель, магнитный, 399 мм, хром	471108	309,70
■ Крючок для полотенец, магнитный, хром	470328	155,78

Электрические модели

Левостороннее исполнение

Правостороннее исполнение

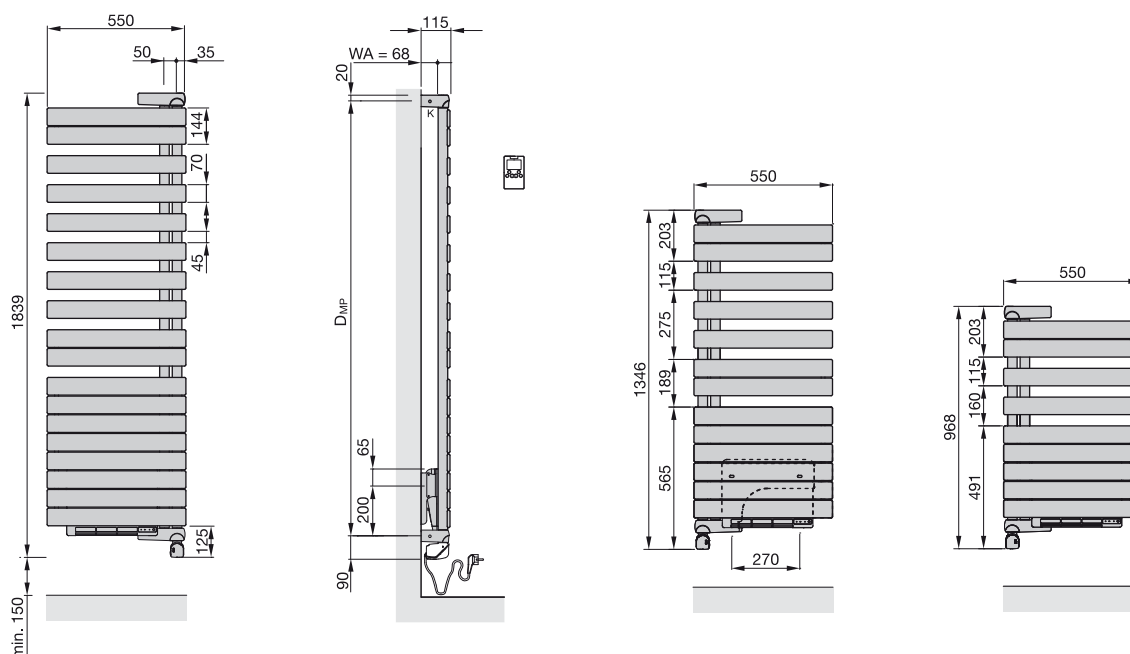

WA = Расстояние до стены

K = Кронштейн

D_{MP} = Расстояние между кронштейнами

Размеры указаны в мм

- ① Информацию об исполнении в специальных цветах категории 1 и 2 см. раздел «Специальное исполнение» и цветовую палитру на последней странице прайс-листа
- ② Общая высота с учетом нагревательного электропатрона и кронштейнов

Zehnder Roda Spa Asym



Водяные модели для закрытых систем отопления

Конструкция дизайнерских полотенцесушителей Zehnder Roda Spa Asym состоит из стальных горизонтально расположенных нагревательных труб овального сечения (70 x 8 мм), соединенных с круглыми вертикально расположенными коллекторами (Ø 38 мм). Нижнее подключение к подающей и обратной магистралям может быть расположено слева или справа (межосевое расстояние – 50 мм). Воздухоотводчик в комплекте.

Полотенцесушители поставляются готовыми к монтажу в комплекте с кронштейнами для настенного крепления.

В стандартном исполнении полотенцесушители изготавливаются в цвете RAL 9016, по запросу возможно изготовление в другом цвете.

Макс. рабочее давление
Макс. рабочая температура

4 бар
120 °C

Преимущества

- Привлекательный дизайн
- Большое расстояние до стены для удобства развешивания полотенец
- Подключение с межосевым расстоянием 50 мм
- Правостороннее и левостороннее исполнения

Стандартное исполнение водяных моделей

- Окраска порошковой эмалью в цвет RAL 9016
- Нижнее подключение (в торцах коллекторных труб) 2 x ½" для подающей/обратной магистрали
- Воздухоотводчик с подключением ½"
- Крепеж в цвет полотенцесушителя
- Упаковка

Zehnder Roda Spa Asym



Модельный ряд:

Правостороннее исполнение

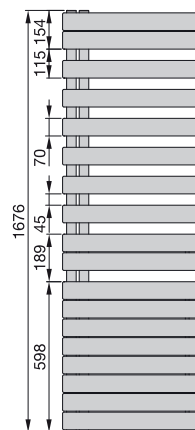
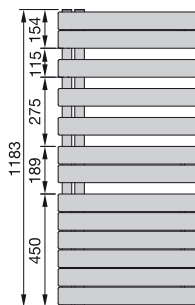
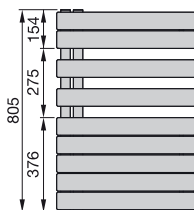

Водяные модели

Исполнение в цвете RAL

Модель	H мм	L мм	Теплоотдача			Exp. п	Электро- патрон Ватт	V дм³	M кг	Цена RAL 9016 €	Цена [Ⓛ] Кат. 1 €
			75/65/20 Ватт	70/55/24 Ватт	55/45/24 Ватт						
Правостороннее исполнение											
ROFR-080-055	805	550	429	307	189	1,24	-	4,3	10,1	723,64	909,30
ROFR-120-055	1183	550	594	424	260	1,25	-	6,3	14,5	828,58	1 019,42
ROFR-170-055	1676	550	809	574	350	1,26	-	8,8	20,0	1 027,62	1 279,13

Левостороннее исполнение

ROFL-080-055	805	550	429	307	189	1,24	-	4,3	10,1	723,64	909,30
ROFL-120-055	1183	550	594	424	260	1,25	-	6,3	14,5	828,58	1 019,42
ROFL-170-055	1676	550	809	574	350	1,26	-	8,8	20,0	1 027,62	1 279,13

Специальное исполнение по запросу (за дополнительную плату). Аксессуары	Артикул	Цена, €
■ Цвета категории 2 (наценка к категории 1)	-	137,27
■ Термостат Zehnder LH2, M 30 x 1.5, белый	819140	40,33
■ Термостат Zehnder LH2, M 30 x 1.5, хромированный	819148	69,48
■ Фитинги Zehnder Comfort (серия «XE») в белом цвете, хромированные и в цвете «матовая сталь»	-	См. стр. 123

Ⓛ Информацию об исполнении в специальных цветах категории 1 и 2 см. раздел «Специальное исполнение» и цветовую палитру на последней странице прайс-листа

Zehnder Roda Spa Asym

Водяные модели:

Правостороннее исполнение

Левостороннее исполнение

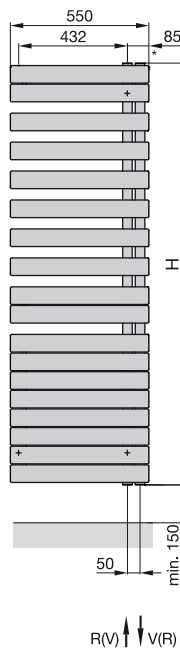
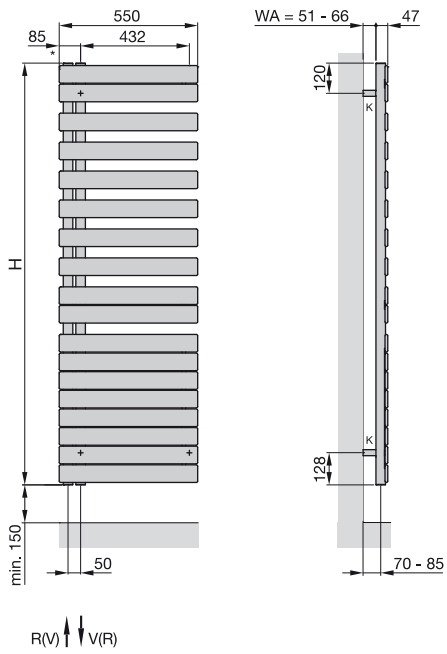

- WA = Расстояние до стены
- K = Кронштейн
- V = Подающая магистраль 1/2"
- R = Обратная магистраль 1/2"
- * = Воздухоотводчик 1/8"

Размеры указаны в мм

Zehnder Metropolitan Spa

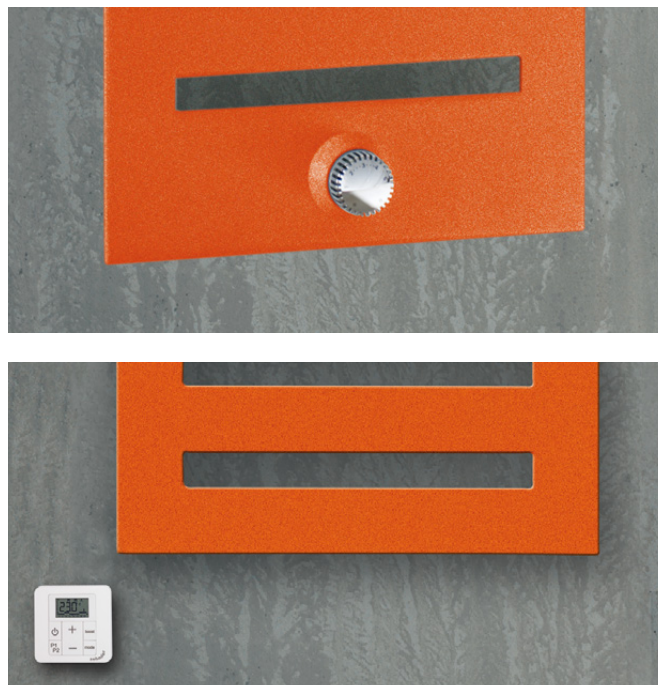

Водяные модели для закрытых систем отопления

Дизайнерские полотенцесушители Zehnder Metropolitan Spa состоят из горизонтально расположенных плоских нагревательных труб (70 x 8 мм) и рамы, имеющей трехгранный профиль.

Трубы и коллектора стальные.

Соединение выполняется методом лазерной сварки, что делает места соединений практически незаметными.

В зависимости от высоты полотенцесушители могут иметь одно или несколько «окошек» для развешивания полотенец.

Нижнее подключение 2 x 1/2" к подающей и обратной магистралям расположено по центру (межосевое расстояние 50 мм), а также по бокам полотенцесушителя 2 x 1/2".

Воздухоотводчик 1/2" в комплекте.

Подключение комбинированных моделей: нижнее по центру 2 x 1/2" для подающей и обратной линии с межосевым расстоянием 50 мм. Полотенцесушители поставляются с предустановленным встроенным нагревательным электропатроном (устанавливается в нижнем правом углу) и блоком дистанционного управления.

В стандартном исполнении полотенцесушители окрашиваются в цвет RAL 9016, возможно исполнение в другом цвете.

Полотенцесушители поставляются в упаковке, готовыми к монтажу, в комплекте с элегантными навесными кронштейнами.

Макс. рабочее давление
Макс. рабочая температура

4 бар
110 °C

Преимущества

- Инновационный полотенцесушитель с «плоским» дизайном
- Удобен для развешивания полотенец
- Возможность установки дополнительных элегантных крючков для полотенец и одежды
- Элегантный термовентиль (опционально)

Электрические модели

Электрические дизайнерские полотенцесушители Zehnder Metropolitan Spa состоят из горизонтально расположенных плоских нагревательных труб (70 x 8 мм) и рамы, имеющей трехгранный профиль.

Трубы и коллектора стальные.

Соединение выполняется методом лазерной сварки, что делает места соединений практически незаметными.

В зависимости от высоты полотенцесушители могут иметь одно или несколько «окошек» для развешивания полотенец.

Полотенцесушители комплектуются встроенным электронагревательным патроном RACY-S (устанавливается в нижнем правом углу) с дистанционным блоком управления.

В полотенцесушителях используется запатентованная система защиты от «сухого» включения (при недостаточном уровне теплоносителя). Электропатрон имеет защиту от попадания брызг воды, сетевой шнур длиной 1,2 м и рассчитан на подключение в сеть 230 Вольт ± 10%.

Соответствует новым европейским нормам «Эко-дизайна».

В стандартном исполнении полотенцесушители окрашиваются в цвет RAL 9016, возможно исполнение в другом цвете.

Полотенцесушители поставляются в упаковке, заполненными теплоносителем, полностью готовыми к монтажу, в комплекте с элегантными настенными кронштейнами.

Преимущества электрических моделей с электропатроном RACY-S и дистанционным блоком управления

- Экономичное потребление электроэнергии – меньше на 38% по сравнению с другими электропатронами
- Контроль комнатной температуры
- Дневная и недельная программы, 5 различных режимов работы: «Экономичный», «Комфортный», «Защита от замерзания», дневные программы P1, P2
- Функция таймера
- Защита от включения при недостаточном уровне теплоносителя
- Функция контроля открытых окон

Zehnder Metropolitan Spa



Модельный ряд

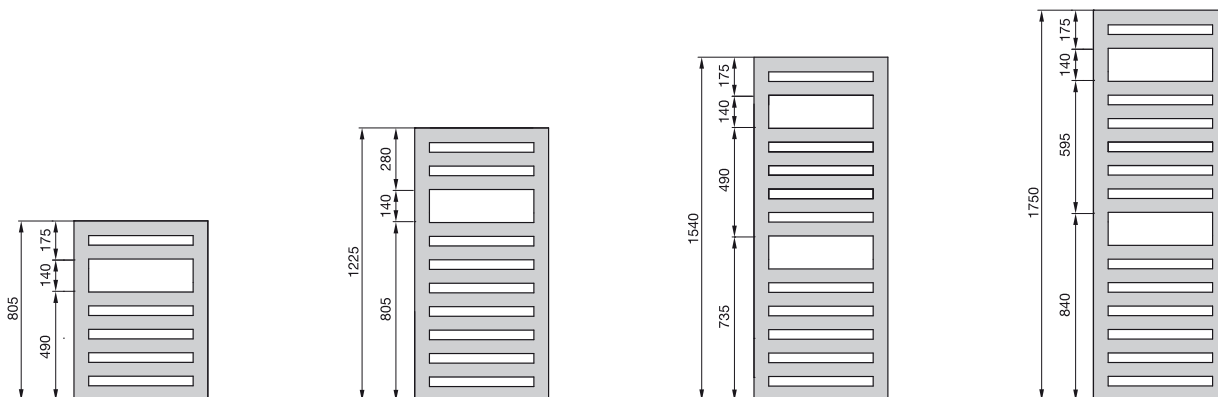

Водяные модели

Исполнение в цвете RAL, с окошками для полотенец

Модель	H мм	L мм	Теплоотдача			Exp. п	Электропатрон Ватт	V дм³	M кг	Цена RAL 9016 €	Цена ^① Кат. 1 €
			75/65/20 Ватт	70/55/24 Ватт	55/45/24 Ватт						
MET-080-040	805	400	327	233	143	1,25	-	3,5	6,5	662,45	822,09
MET-120-040	1225	400	474	337	206	1,26	-	4,8	9,8	734,29	906,69
MET-150-040	1540	400	582	414	252	1,26	-	5,4	11,5	868,35	1 042,33
MET-180-040	1750	400	654	466	286	1,25	-	6,5	13,7	970,51	1 197,18
MET-080-050	805	500	388	276	168	1,26	-	3,8	7,8	675,22	838,05
MET-120-050	1225	500	561	399	243	1,26	-	5,2	11,7	750,25	925,83
MET-150-050	1540	500	690	489	297	1,27	-	5,9	13,5	885,93	1 063,08
MET-180-050	1750	500	775	551	336	1,26	-	7,3	16,3	991,27	1 221,14
MET-080-060	805	600	445	316	192	1,27	-	4,2	9,1	697,58	868,35
MET-120-060	1225	600	645	457	278	1,27	-	5,7	13,5	774,18	951,39
MET-150-060	1540	600	792	560	339	1,28	-	6,5	15,6	913,06	1 106,19
MET-180-060	1750	600	889	630	383	1,27	-	8,0	19,0	1 021,60	1 253,07

Комбинированные модели

Исполнение в цвете RAL, с окошками для полотенец

Модель	H мм	L мм	Теплоотдача			Exp. п	Электропатрон Ватт	V дм³	M кг	Цена RAL 9016 €	Цена ^① Кат. 1 €
			75/65/20 Ватт	70/55/24 Ватт	55/45/24 Ватт						
METM-120-050/GD	1225	500	561	399	243	1,26	500	5,2	11,7	1 221,34	1 398,82
METM-150-050/GD	1540	500	690	489	297	1,27	600	5,9	13,5	1 368,16	1 547,26
METM-180-050/GD	1750	500	775	551	336	1,26	750	7,3	16,3	1 464,96	1 697,30
METM-180-060/GD	1750	600	889	630	383	1,27	900	8,0	19,0	1 510,15	1 744,11

① Информацию об исполнении в специальных цветах категории 1 и 2 см. раздел «Специальное исполнение» и цветовую палитру на последней странице прайс-листа

Zehnder Metropolitan Spa

Электрические модели

Исполнение в цвете RAL, с окошками для полотенец

Модель	H мм	L мм	Электропатрон Ватт	Цена	Цена ^①
				RAL 9016 €	Кат. 1 €
METE-080-040/GD	805	400	300	1 098,23	1 257,85
METE-150-040/GD	1540	400	500	1 350,44	1 524,43
METE-180-040/GD	1750	400	600	1 446,20	1 672,87
METE-120-050/GD	1225	500	500	1 230,71	1 406,29
METE-150-050/GD	1540	500	600	1 379,15	1 556,35
METE-180-050/GD	1750	500	750	1 476,54	1 706,39
METE-180-060/GD	1750	600	900	1 522,81	1 754,26

Стандартное исполнение водяных и комбинированных моделей

- Окраска порошковой эмалью в цвет RAL 9016
- Подключение 4 x 1/2" к подающей и обратной магистрали расположено по центру (межосевое расстояние 50 мм), а также в торцах коллекторных труб
- Комбинированные модели: встроенный электронагревательный патрон RACY-S с дистанционным блоком управления
- Элегантный хромированный воздухоотводчик с подключением 1/2"
- Кронштейны в цвет полотенцесушителя
- Упаковка

Стандартное исполнение электрических моделей

- Окраска порошковой эмалью в цвет RAL 9016
- Заполнение негорючим теплоносителем (морозостойчивость до -20 °C)
- Встроенный электронагревательный патрон RACY-S с дистанционным блоком управления
- Крепеж в цвет полотенцесушителя
- Упаковка

Специальное исполнение по запросу (за дополнительную плату). Аксессуары	Артикул	Цена, €
■ Цвета категории 2 (наценка к категории 1); за исключением исполнения Technoline (прозрачный лак)	011640	137,27
■ Окраска в цвет M0332 Inox Look (исполнение поверхности «под нержавеющую сталь»): наценка к категории 1 (снижение теплоотдачи на 8-13%)	012332	205,91
■ Версия Completo - встроенный термовентиль в комплекте с хромированным термостатом для моделей в исполнении MET; обратите внимание на увеличивающуюся в этом случае высоту H + 175 мм	-	405,65
■ Хромированный крючок для полотенца (2 шт.)	480438	65,67
■ Полотенцедержатель для радиаторов длиной 400 мм, хромированный, (L = 295 мм)	468038	179,65
■ Полотенцедержатель для радиаторов длиной 500 мм, хромированный, (L = 395 мм)	468048	179,65
■ Полотенцедержатель для радиаторов длиной 600 мм, хромированный, (L = 495 мм)	468058	179,65
■ Термостат Zehnder SH, M 30 x 1,5, белый	819080	43,84
■ Термостат Zehnder SH, M 30 x 1,5, хром	819088	61,57
■ Фитинги Zehnder Comfort (серия «XE») белые, хромированные, а также в исполнении матовая сталь	-	См. стр. 123

Водяные модели: Настенный монтаж

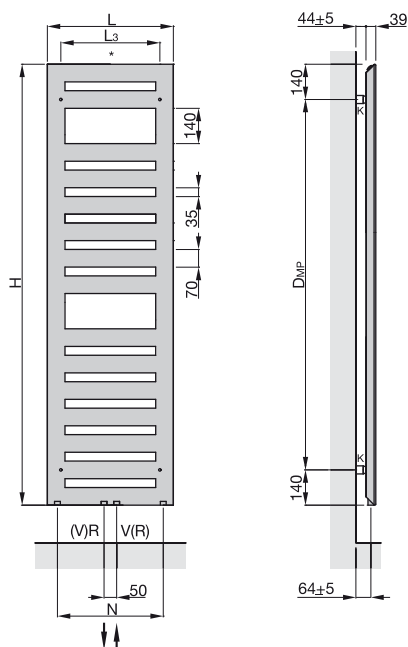

Подробный чертеж:

Встроенный термовентиль (Completo)¹⁾

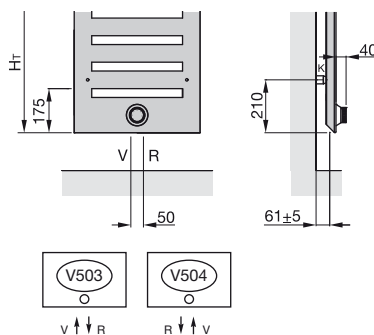

- H = Высота
- L = Длина
- L₃ = Длина - 107 мм
- K = Кронштейн
- V = Подающая магистраль 1/2"
- R = Обратная магистраль 1/2"

Электрические модели

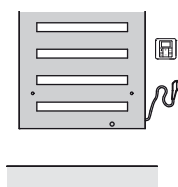

- * = Воздухоотводчик 1/2"
- D_{MP} = Расстояние между кронштейнами
- N = Межосевое расстояние, L – 80 мм
- HT = Общая высота, H + 175 мм

Размеры указаны в мм

¹⁾ Без встроенного байпаса при эксплуатации в 1-трубных системах отопления

① Информацию об исполнении в специальных цветах категории 1 и 2 см. раздел «Специальное исполнение» и цветовую палитру на последней странице прайс-листа

Zehnder Metropolitan Bar



Водяные модели для закрытых систем отопления

Дизайнерские полотенцесушители Zehnder Metropolitan Bar состоят из горизонтально расположенных плоских нагревательных труб (70 x 8 мм) и рамы, имеющей трехгранный профиль.

Трубы и коллектора стальные.

Соединение выполняется методом лазерной сварки, что делает места соединений практически незаметными.

Нижнее подключение 2 x 1/2" к подающей и обратной магистралям расположено по центру (межосевое расстояние 50 мм), а также по бокам полотенцесушителя 2 x 1/2".

Воздухоотводчик 1/2" в комплекте.

Подключение комбинированных моделей: нижнее по центру 2 x 1/2" для подающей и обратной линии с межосевым расстоянием 50 мм. Полотенцесушители поставляются с предустановленным встроенным нагревательным электропатроном (устанавливается в нижнем правом углу) и блоком дистанционного управления.

В стандартном исполнении полотенцесушители окрашиваются в цвет RAL 9016, возможно исполнение в другом цвете.

Полотенцесушители поставляются в упаковке, готовыми к монтажу, в комплекте с хромированным полотенцедержателем и кронштейнами для настенного крепления.

Макс. рабочее давление
Макс. рабочая температура

4 бар
110 °C

Преимущества

- Инновационный полотенцесушитель с «плоским» дизайном
- Удобен для развешивания полотенец
- Возможность установки дополнительных элегантных крючков для полотенец и одежды
- Элегантный термовентиль (опционально)

Электрические модели

Электрические дизайнерские полотенцесушители Zehnder Metropolitan Bar состоят из горизонтально расположенных плоских нагревательных труб (70 x 8 мм) и рамы, имеющей трехгранный профиль.

Трубы и коллектора стальные.

Соединение выполняется методом лазерной сварки, что делает места соединений практически незаметными.

Полотенцесушители комплектуются встроенным электронгревательным патроном RACY-S (устанавливается в нижнем правом углу) с дистанционным блоком управления.

В полотенцесушителях используется запатентованная система защиты от «сухого» включения (при недостаточном уровне теплоносителя). Электропатрон имеет защиту от попадания брызг воды, сетевой шнур длиной 1,2 м и рассчитан на подключение в сеть 230 Вольт ± 10%.

Соответствует новым европейским нормам «Эко-дизайна».

В стандартном исполнении полотенцесушители окрашиваются в цвет RAL 9016, возможно исполнение в другом цвете.

Полотенцесушители поставляются в упаковке, заполненными теплоносителем, полностью готовыми к монтажу, в комплекте с хромированным полотенцедержателем и кронштейнами для настенного крепления.

Преимущества электрических моделей с электропатроном RACY-S и дистанционным блоком управления

- Экономичное потребление электроэнергии – меньше на 38% по сравнению с другими электропатронами
- Контроль комнатной температуры
- Дневная и недельная программы, 5 различных режимов работы: «Экономичный», «Комфортный», «Защита от замерзания», дневные программы P1, P2
- Функция таймера
- Защита от включения при недостаточном уровне теплоносителя
- Функция контроля открытых окон

Zehnder Metropolitan Bar



Модельный ряд

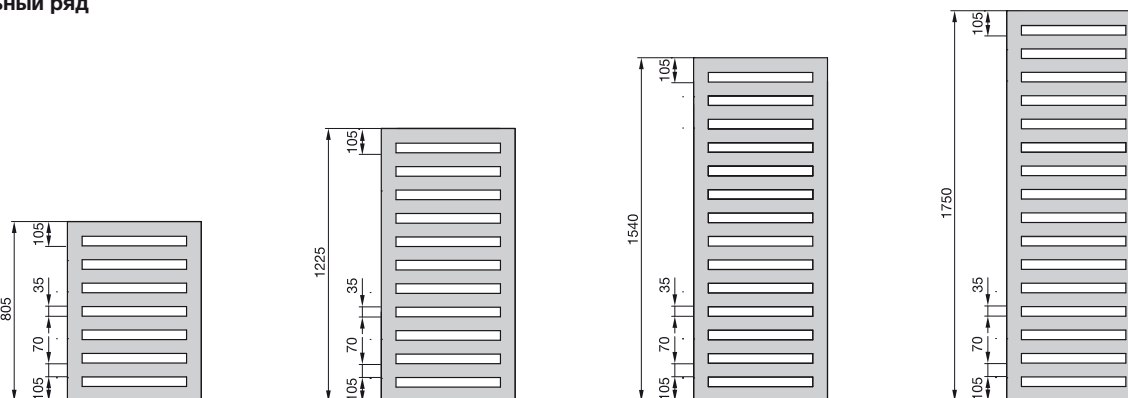

Водяные модели

Исполнение в цвете RAL, с хромированным полотенцедержателем

Модель	H мм	L мм	Теплоотдача			Экр. п	Электропатрон Ватт	V дм ³	M кг	Цена RAL 9016 €	Цена ^① Кат. 1 €
			75/65/20 Ватт	70/55/24 Ватт	55/45/24 Ватт						
MEP-080-040	805	400	323	228	137	1,29	-	3,5	6,8	782,18	941,78
MEP-120-040	1225	400	469	332	201	1,28	-	4,9	10,3	858,78	1 031,18
MEP-150-040	1540	400	582	418	259	1,22	-	5,5	12,0	996,07	1 170,04
MEP-180-040	1750	400	663	468	282	1,29	-	6,7	14,4	1 103,00	1 329,69
MEP-080-050	805	500	387	273	165	1,29	-	4,0	8,2	796,52	959,35
MEP-120-050	1225	500	563	398	241	1,28	-	5,5	12,4	874,76	1 050,32
MEP-150-050	1540	500	730	523	323	1,23	-	6,2	14,4	1 015,22	1 192,39
MEP-180-050	1750	500	795	561	338	1,29	-	7,6	17,4	1 123,75	1 353,61
MEP-080-060	805	600	449	317	191	1,29	-	4,4	9,7	818,87	989,69
MEP-120-060	1225	600	653	462	279	1,28	-	6,1	14,5	898,68	1 075,87
MEP-150-060	1540	600	871	624	385	1,23	-	7,0	16,8	1 043,95	1 237,08
MEP-180-060	1750	600	922	650	392	1,29	-	8,5	20,4	1 155,69	1 387,13

Исполнение в цвете RAL, для установки под окном, с хромированным полотенцедержателем

Модель	H мм	L мм	Теплоотдача			Экр. п	Электропатрон Ватт	V дм ³	M кг	Цена RAL 9016 €	Цена ^① Кат. 1 €
			75/65/20 Ватт	70/55/24 Ватт	55/45/24 Ватт						
MEP-060-090	595	900	447	314	189	1,30	-	4,7	10,1	869,98	1 043,95
MEP-070-090	700	900	517	364	318	1,30	-	5,2	11,8	889,11	1 063,08

Комбинированные модели

Исполнение в цвете RAL, с хромированным полотенцедержателем

Модель	H мм	L мм	Теплоотдача			Экр. п	Электропатрон Ватт	V дм ³	M кг	Цена RAL 9016 €	Цена ^① Кат. 1 €
			75/65/20 Ватт	70/55/24 Ватт	55/45/24 Ватт						
MEPM-120-050/GD	1225	500	563	398	241	1,28	500	5,5	12,4	1 373,01	1 550,50
MEPM-150-050/GD	1540	500	730	523	323	1,23	750	6,2	14,4	1 526,27	1 705,36
MEPM-180-050/GD	1750	500	795	561	338	1,29	750	7,6	17,4	1 627,92	1 860,36
MEPM-180-060/GD	1750	600	922	650	392	1,29	900	8,5	20,4	1 674,71	1 908,65

Электрические модели

Исполнение в цвете RAL, с хромированным полотенцедержателем

Модель	H мм	L мм	Электропатрон Ватт	Цена RAL 9016 €	Цена ^① Кат. 1 €
MEPE-150-040/GD	1540	400	500	1 518,01	1 692,01
MEPE-180-040/GD	1750	400	600	1 607,42	1 834,08
MEPE-120-050/GD	1225	500	500	1 380,75	1 556,35
MEPE-150-050/GD	1540	500	600	1 535,59	1 712,78
MEPE-180-050/GD	1750	500	750	1 637,74	1 867,61
MEPE-180-060/GD	1750	600	900	1 685,65	1 917,09

① Информацию об исполнении в специальных цветах категории 1 и 2 см. раздел «Специальное исполнение» и цветовую палитру на последней странице прайс-листа

Zehnder Metropolitan Bar

Стандартное исполнение водяных и комбинированных моделей

- Окраска порошковой эмалью в цвет RAL 9016
- Подключение 4 x 1/2" к подающей и обратной магистрали расположено по центру (межосевое расстояние 50 мм), а также в торцах коллекторных труб
- Комбинированные модели: встроенный электронагревательный патрон RACY-S с блоком дистанционного управления
- Элегантный хромированный воздухоотводчик с подключением 1/2"
- Крепеж в цвет полотенцесушителя
- Хромированный полотенцедержатель
- Упаковка

Стандартное исполнение электрических моделей

- Окраска порошковой эмалью в цвет RAL 9016
- Заполнение негорючим теплоносителем (морозоустойчивость до -20 °C)
- Встроенный электронагревательный патрон RACY-S с блоком дистанционного управления
- Крепеж в цвет полотенцесушителя
- Хромированный полотенцедержатель
- Упаковка

Специальное исполнение по запросу (за дополнительную плату). Аксессуары	Артикул	Цена, €
■ Цвета категории 2 (наценка к категории 1); за исключением исполнения Technoline (прозрачный лак)	011640	137,27
■ Окраска в цвет M0332 Inox Look (исполнение поверхности «под нержавеющую сталь»): наценка к категории 1 (снижение теплоотдачи на 8-13%)	012332	205,91
■ Версия Completo - встроенный термовентиль в комплекте с хромированным термостатом для моделей в исполнении MEP; обратите внимание на увеличивающуюся в этом случае высоту	-	405,65
■ Хромированный крючок для полотенца (2 шт.)	480438	65,67
■ Полотенцедержатель для радиаторов длиной 400 мм, хромированный, (L = 295 мм)	468038	179,65
■ Полотенцедержатель для радиаторов длиной 500 мм, хромированный, (L = 395 мм)	468048	179,65
■ Полотенцедержатель для радиаторов длиной 600 мм, хромированный, (L = 495 мм)	468058	179,65
■ Полотенцедержатель для радиаторов длиной 900 мм, хромированный, (L = 795 мм)	468078	214,30
■ Термостат Zehnder SH, M 30 x 1,5, белый	819080	43,84
■ Термостат Zehnder SH, M 30 x 1,5, хром	819088	61,57
■ Фитинги Zehnder Comfort (серия «XE») белые, хромированные, а также в исполнении матовая сталь	-	См. стр. 123

Водяные модели:

Настенный монтаж

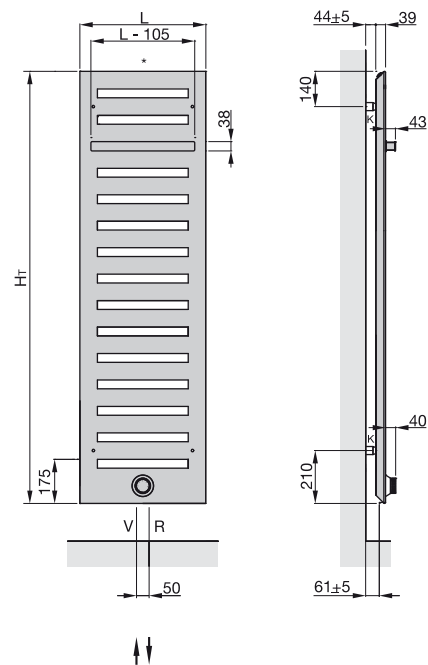

- H = Высота
- L = Длина
- L₃ = Длина - 107 мм
- K = Кронштейн
- V = Подающая магистраль 1/2"
- R = Обратная магистраль 1/2"

Подробный чертеж:

Встроенный термовентиль (Completo)¹⁾

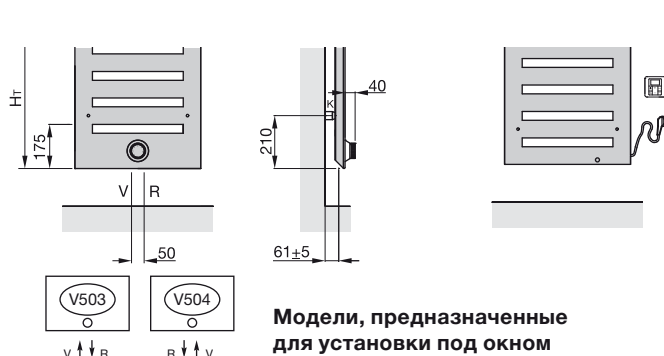

Модели, предназначенные для установки под окном

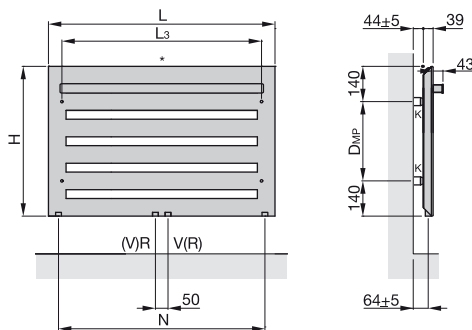

- * = Воздухоотводчик 1/2"
- D_{MP} = Расстояние между кронштейнами
- N = Межосевое расстояние, L - 80 мм
- H_T = Общая высота, H + 175 мм

Размеры указаны в мм

¹⁾ Без встроенного байпаса при эксплуатации в 1-трубных системах отопления

Zehnder Universal



Водяные модели для закрытых систем отопления

Дизайнерские полотенцесушители Zehnder Universal представляют собой сварную конструкцию из горизонтальных нагревательных труб круглого сечения (\varnothing 23 мм), изготовленных из прецизионной стали, и коллекторов квадратного сечения (30 x 30 мм). Соединения выполнены методом лазерной сварки, благодаря чему сварной шов практически незаметен.

Нижние подключения $\frac{1}{2}$ " (внутренняя резьба) к подающей и обратной магистралям расположены по центру, а подключения $\frac{1}{2}$ ", расположенные в торцах правого и левого коллекторов, используются для подключения нагревательного электропатрона и воздухоотводчика.

Возможно изготовление полотенцесушителей в исполнении Retrofit (для замены старых чугунных или панельных радиаторов) с межосевым расстоянием 500 или 900 мм.

В стандартном исполнении полотенцесушители окрашиваются в цвет RAL 9016, возможно исполнение в другом цвете, а также хромированное исполнение. Полотенцесушители поставляются в упаковке, готовыми к монтажу, в комплекте с необходимыми настенными кронштейнами.

Макс. рабочее давление	12 бар
Макс. рабочая температура	120 °C

Преимущества

- Классический дизайн
- Небольшое расстояние до стены
- 2-рядные модели с повышенной теплоотдачей
- Широкий модельный ряд
- Боковое подключение Retrofit при замене старых радиаторов

Электрические модели

Электрические дизайнерские полотенцесушители Zehnder Universal представляют собой сварную конструкцию из горизонтальных нагревательных труб круглого сечения, изготовленных из прецизионной стали, и коллекторов квадратного сечения. Соединения выполнены методом лазерной сварки, благодаря чему сварной шов практически незаметен.

Полотенцесушители комплектуются встроенным нагревательным электропатроном RACY-C с дистанционным блоком управления. Электропатрон одобрен Германской электротехнической ассоциацией (VDE), надежно защищен от попадания брызг, рассчитан на подключение в сеть 230 Вольт \pm 10 %, имеет сетевой шнур длиной 1,2 м с евровилкой.

Электропатрон RACY соответствует новым европейским нормам «Эко-дизайна».

В стандартном исполнении полотенцесушители окрашиваются в цвет RAL 9016, возможно исполнение в другом цвете, а также хромированное исполнение. Приборы поставляются заполненными негорючим теплоносителем, полностью готовыми к подключению и эксплуатации, в комплекте с необходимыми кронштейнами.

Преимущества электрических моделей с электропатроном RACY-C и дистанционным блоком управления

- Экономичное потребление электроэнергии – меньше на 38% по сравнению с другими электропатронами
- Скрытый электропатрон в цвет полотенцесушителя
- Наличие дистанционного блока управления
- Возможность программирования на неделю в различных температурных режимах
- Функция таймера

Zehnder Universal



Модельный ряд

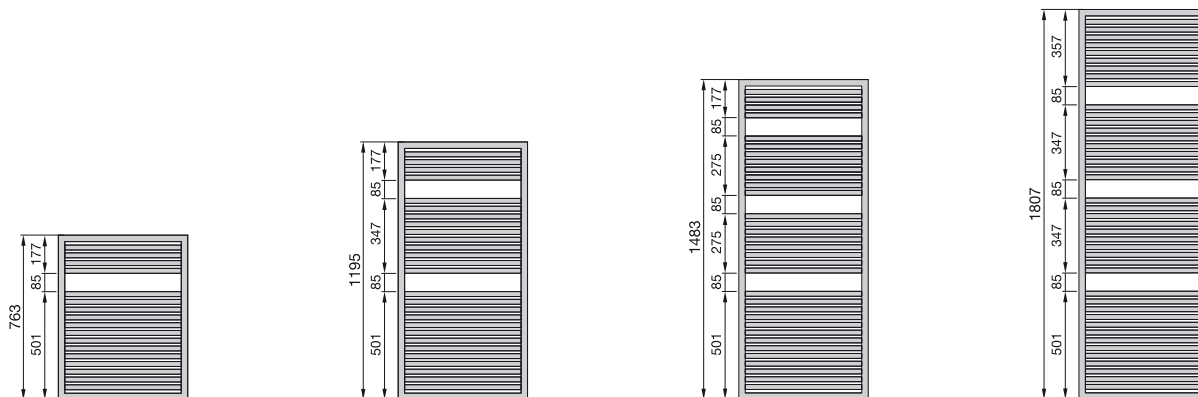

Водяные модели

Исполнение в цвете RAL

Модель	H мм	L мм	Теплоотдача			Exp. п	Электропатрон Ватт	V дм ³	M кг	Цена RAL 9016 €	Цена ^① Кат. 1 €
			75/65/20 Ватт	70/55/24 Ватт	55/45/24 Ватт						
1-рядные модели											
HU-120-045	1195	450	553	392	238	1,27	300	5,7	11,2	724,68	897,11
HU-180-045	1807	450	831	591	360	1,26	600	8,4	16,3	956,14	1 182,83
HU-070-050	763	500	401	287	176	1,24	300	4,1	8,4	660,85	823,67
HU-120-050	1195	500	613	436	266	1,26	600	6,2	12,1	737,47	914,67
HU-150-050	1483	500	752	536	328	1,25	600	7,5	14,7	869,96	1 047,13
HU-180-050	1807	500	919	653	399	1,26	900	9,2	17,7	972,11	1 201,98
HU-070-060	763	600	477	341	210	1,24	300	4,8	9,6	687,98	858,77
HU-120-060	1195	600	735	522	319	1,26	600	7,3	14,0	748,64	925,83
HU-150-060	1483	600	890	634	389	1,25	600	8,7	16,9	885,93	1 079,07
HU-180-060	1807	600	1093	779	477	1,25	900	10,8	20,5	988,08	1 219,53
HU-120-075	1195	750	918	654	401	1,25	600	8,9	16,8	806,10	999,26
HU-180-075	1807	750	1355	971	599	1,23	1200	13,1	24,6	1 067,89	1 316,91
HU-180-100	1807	1000	1792	1291	803	1,21	1200	17,1	31,6	1 208,36	1 489,28
2-рядные модели											
HUD-120-050	1195	500	992	699	422	1,29	600	12,6	24,1	1 367,98	1 543,58
HUD-180-050	1807	500	1420	1004	608	1,28	900	18,8	35,3	1 802,15	2 032,01
HUD-120-060	1195	600	1191	842	510	1,28	600	14,8	27,7	1 407,89	1 585,08
HUD-180-060	1807	600	1705	1209	734	1,27	900	22,0	40,6	1 856,41	2 087,89
HUD-120-075	1195	750	1489	1058	646	1,26	900	18,0	33,0	1 562,70	1 755,89
HUD-180-075	1807	750	2131	1515	924	1,26	1200	26,8	48,5	2 065,55	2 314,55
HUD-180-100	1807	1000	2841	2030	1248	1,24	1200	34,8	61,6	2 231,55	2 512,48

Исполнение в цвете RAL – Модели Retrofit (для замены старых радиаторов)

Модель	H мм	L мм	Теплоотдача			Exp. п	Электропатрон Ватт	V дм ³	M кг	Цена RAL 9016 €	Цена ^① Кат. 1 €
			75/65/20 Ватт	70/55/24 Ватт	55/45/24 Ватт						
HU-180-050-NA50	1807	500	919	653	399	1,26	-	9,2	17,7	1 069,49	1 299,33
HU-180-050-NA90	1807	500	919	653	399	1,26	-	9,2	17,7	1 069,49	1 299,33
HU-180-060-NA50	1807	600	1093	779	477	1,25	-	10,8	20,5	1 085,44	1 316,91
HU-180-060-NA90	1807	600	1093	779	477	1,25	-	10,8	20,5	1 085,44	1 316,91

NA 50 = Межосевое расстояние (размер подключения) 500 мм

NA 90 = Межосевое расстояние (размер подключения) 900 мм

① Информацию об исполнении в специальных цветах категории 1 и 2 см. раздел «Специальное исполнение» и цветовую палитру на последней странице прайс-листа

Zehnder Universal

Водяные модели

Хромированное исполнение, 1-рядные модели

Модель	H мм	L мм	Теплоотдача			Exp. п	Электропатрон Ватт	V дм ³	M кг	Цена хром €
			75/65/20 Ватт	70/55/24 Ватт	55/45/24 Ватт					
HUC-120-045	1195	450	387	274	167	1,27	300	5,7	11,2	1 567,50
HUC-180-045	1807	450	582	414	252	1,26	300	8,4	16,3	2 068,73
HUC-070-050	763	500	281	201	123	1,24	-	4,1	8,4	1 468,56
HUC-120-050	1195	500	429	305	186	1,26	300	6,2	12,1	1 597,84
HUC-150-050	1483	500	526	375	230	1,25	300	7,5	14,7	1 886,77
HUC-180-050	1807	500	643	457	279	1,26	300	9,2	17,7	2 111,84
HUC-070-060	763	600	334	239	147	1,24	300	4,8	9,6	1 597,84
HUC-120-060	1195	600	515	366	223	1,26	300	7,3	14,0	1 684,04
HUC-150-060	1483	600	623	444	272	1,25	600	8,7	16,9	2 035,22
HUC-180-060	1807	600	765	545	334	1,25	600	10,8	20,5	2 223,57
HUC-120-075	1195	750	643	458	281	1,25	300	8,9	16,8	1 899,52
HUC-180-075	1807	750	949	680	420	1,23	900	13,1	24,6	2 507,70

Электрические модели

Исполнение в цвете RAL, 1-рядные модели

Модель	H [Ⓜ]	L мм	Электропатрон Ватт	Цена RAL 9016 €	Цена [Ⓛ] Кат. 1 €
	мм				
HE-070-045/GD	793	450	300	1 157,28	1 316,91
HE-120-045/GD	1225	450	300	1 321,69	1 494,09
HE-180-045/GD	1837	450	600	1 554,73	1 781,41
HE-120-050/GD	1225	500	600	1 332,87	1 508,46
HE-180-050/GD	1837	500	900	1 588,26	1 818,12
HE-120-060/GD	1225	600	600	1 361,59	1 538,78
HE-180-060/GD	1837	600	900	1 655,31	1 886,77
HE-180-075/GD	1837	750	1200	1 741,51	1 990,52

Хромированное исполнение, 1-рядные модели

Модель	H [Ⓜ]	L мм	Электропатрон Ватт	Цена хром €
	мм			
HEC-120-045/GD	1225	450	300	2 407,15
HEC-180-045/GD	1837	450	300	2 675,30
HEC-120-050/GD	1225	500	300	2 411,93
HEC-180-050/GD	1837	500	300	2 729,60
HEC-120-060/GD	1225	600	300	2 480,56
HEC-180-060/GD	1837	600	600	2 852,50
HEC-180-075/GD	1837	750	900	3 008,92

Стандартное исполнение водяных моделей

- Окрашены порошковой эмалью в цвет RAL 9016
- Подключения 4 x 1/2" (внутренняя резьба) к подающей и обратной магистралям
- Модели Retrofit: боковое подключение 2 x 1/2", нижнее 1 x 1/2"
- Воздухоотводчик 1/2"
- Крепеж в цвет полотенцесушителя
- Упаковка

Стандартное исполнение электрических моделей

- Окраска порошковой эмалью в цвет RAL 9016
- Полотенцесушитель заполнен негорючим теплоносителем (морозоустойчивость до -10 °C)
- Электропатрон RASY-C с дистанционным блоком управления
- Крепеж в цвет полотенцесушителя
- Упаковка

Ⓛ Информацию об исполнении в специальных цветах категории 1 и 2 см. раздел «Специальное исполнение» и цветовую палитру на последней странице прайс-листа

Ⓜ Общая высота с учетом нагревательного электропатрона

Zehnder Universal

Специальное исполнение по запросу (за дополнительную плату). Аксессуары	Артикул	Цена, €
■ Цвета категории 2 (наценка к категории 1); за исключением исполнения Technoline (прозрачный лак)	011640	137,27
■ Окраска в цвет M0332 Inox Look (исполнение поверхности «под нержавеющую сталь»): наценка к категории 1 (снижение теплоотдачи на 8-13%)	012332	205,91
■ Аксессуары	-	См. стр. 119
■ Щетка из овечьей шерсти	601040	69,55
■ Нестандартная геометрия, специальные размеры	В соответствии с чертежом	по запросу
■ 2-рядные модели (увеличенная на 60% теплоотдача)	В соответствии с чертежом	по запросу
■ Модели Retrofit с боковым подключением (односторонним или двусторонним)	2200000600	174,29
■ Подключение «сверху-вверх» (возможно только внешнее)	2200000600	174,29
■ Подключение «снизу-вниз» 50 мм	2200062430	95,87
■ Фитинги Zehnder Comfort (серия «XE») белые, хромированные, а также в исполнении матовая сталь	-	См. стр. 123

Водяные модели:

Настенный монтаж
1-рядные модели

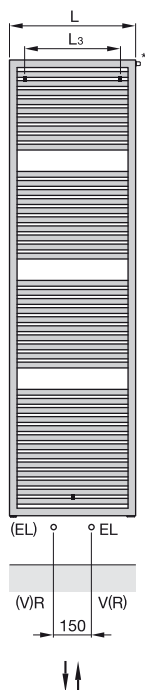

2-рядные модели

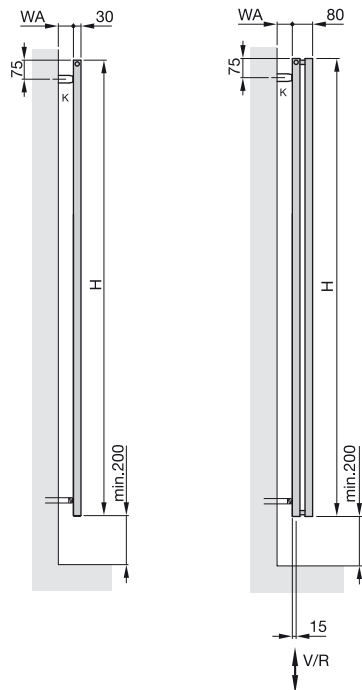

Перегородка

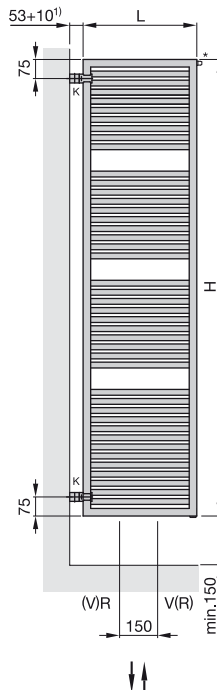

Модели Retrofit
Левостороннее подключение

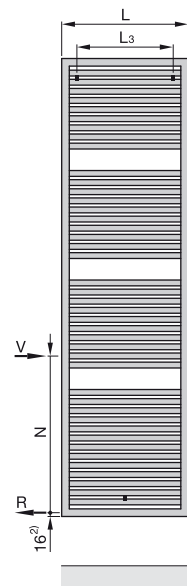

Подробный чертеж:

Подключения

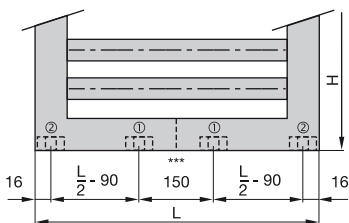

Электрические модели:

Подробный чертеж

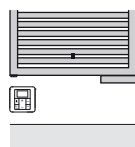

- H = Высота
- L = Длина
- EL = Подключение для электропатрона
- K = Кронштейн
- V = Подающая магистраль 1/2"
- R = Обратная магистраль 1/2"
- * = Воздухоотводчик 1/2"
- *** = Внутренняя перегородка
- WA = Расстояние до стены 55 - 65 мм
- L₃ = L - 150 мм
- N = Межосевое расстояние

1) Возможно увеличение расстояния за счет использования более длинных кронштейнов, см. стр. 118
2) Обратная магистраль макс. 100 мм от нижнего края радиатора.

- ① Подключение 1/2" к системе водяного отопления
- ② Подключение 1/2" для электропатрона

Размеры указаны в мм

Zehnder Toga

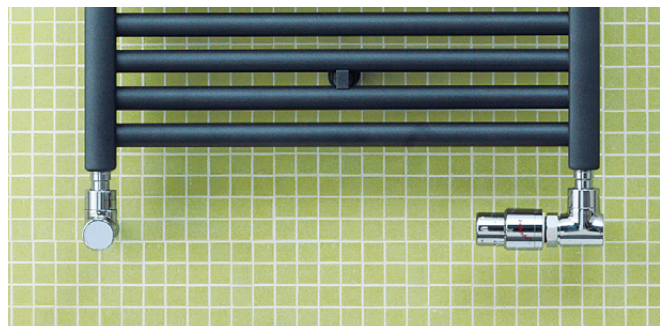

Водяные модели для закрытых систем отопления

Дизайнерские полотенцесушители Zehnder Toga представляют собой сварную конструкцию из горизонтальных нагревательных труб круглого сечения (\varnothing 23 мм), изготовленных из прецизионной стали, и D-образных коллекторов (30 x 35 мм).

Соединения выполнены методом лазерной сварки, благодаря чему сварной шов практически незаметен. Полотенцесушитель имеет встроенную трубку (PE \varnothing 14 x 1 мм) для оптимизации распределения теплоносителя.

Подключение $\frac{1}{2}$ " (внутренняя резьба) к подающей и обратной магистралям расположено снизу в торцах коллекторов, подключение для воздухоотводчика имеет размер $\frac{1}{2}$ ". Возможно нижнее подключение $\frac{1}{2}$ " к подающей и обратной магистралям расположенное по центру (межцентровое расстояние - 50 мм).

В стандартном исполнении полотенцесушители окрашиваются в цвет RAL 9016, возможно исполнение в другом цвете, а также в хроме. Приборы поставляются в упаковке, готовыми к монтажу, в комплекте с необходимыми настенными кронштейнами.

Макс. рабочее давление	12 бар
Макс. рабочая температура	120 °C

Преимущества

- Гармоничный дизайн благодаря D-образному профилю вертикальных труб
- Может использоваться в качестве перегородки
- Большое расстояние между горизонтальными трубами
- Высокая теплоотдача
- Широкий модельный ряд
- Подключение по центру
- Высококачественное хромированное покрытие

Электрические модели

Электрические дизайнерские полотенцесушители Zehnder Toga представляют собой сварную конструкцию из горизонтальных нагревательных труб круглого сечения, изготовленных из прецизионной стали, и коллекторов D-образного сечения.

Соединения выполнены методом лазерной сварки, благодаря чему сварной шов практически незаметен.

Полотенцесушители комплектуются встроенным нагревательным электропатроном RACY-C с дистанционным блоком управления. Электропатрон одобрен Германской электротехнической ассоциацией (VDE), надежно защищен от попадания брызг, рассчитан на подключение в сеть 230 Вольт \pm 10 %, имеет сетевой шнур длиной 1,2 м с евровилкой.

Электропатрон RACY соответствует новым европейским нормам «Эко-дизайна».

В стандартном исполнении полотенцесушители окрашиваются в цвет RAL 9016, возможно исполнение в другом цвете, а также хромированное исполнение. Приборы поставляются заполненными негорючим теплоносителем, полностью готовыми к подключению и эксплуатации, в комплекте с необходимыми кронштейнами.

Преимущества электрических моделей с электропатроном RACY-C и дистанционным блоком управления

- Экономичное потребление электроэнергии – меньше на 38% по сравнению с другими электропатронами
- Скрытый электропатрон в цвет полотенцесушителя
- Наличие дистанционного блока управления
- Возможность программирования на неделю в различных температурных режимах
- Функция таймера

Zehnder Toga



Модельный ряд

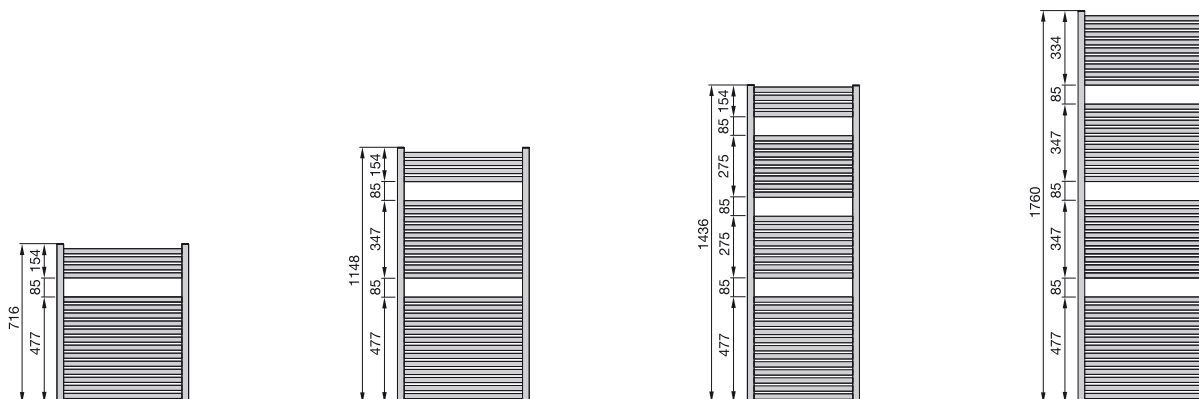

Водяные модели

Исполнение в цвете RAL

Модель	H мм	L мм	Теплоотдача			Эпр. п	Электропатрон Ватт	V дм³	M кг	Цена RAL 9016 €	Цена ^① Кат. 1 €
			75/65/20 Ватт	70/55/24 Ватт	55/45/24 Ватт						
TG-070-045	716	450	326	234	144	1,23	300	3,4	6,4	254,48	414,07
TG-120-045	1148	450	513	367	225	1,24	300	5,3	9,4	310,34	482,75
TG-180-045	1760	450	780	557	343	1,24	600	8,6	14,5	433,25	659,93
TG-070-050	716	500	359	257	159	1,23	300	3,7	6,4	278,41	441,24
TG-120-050	1148	500	565	404	248	1,24	300	5,8	10,1	321,51	497,09
TG-150-050	1436	500	701	500	306	1,25	600	7,4	11,6	422,42	617,23
TG-180-050	1760	500	862	616	379	1,24	600	9,3	15,6	446,03	675,90
TG-070-060	716	600	424	305	189	1,22	300	4,3	7,3	310,34	481,13
TG-120-060	1148	600	668	477	294	1,24	600	6,9	11,6	334,28	511,45
TG-150-060	1436	600	825	588	360	1,25	600	8,5	14,3	446,57	631,91
TG-180-060	1760	600	1028	737	455	1,23	900	10,8	18,0	461,99	693,45
TG-120-075	1148	750	824	591	365	1,23	600	8,4	13,9	366,20	559,34
TG-180-075	1760	750	1276	917	568	1,22	1200	12,9	21,5	505,10	754,09
TG-180-100	1760	1000	1690	1221	763	1,20	1200	16,5	27,4	556,15	837,09

Исполнение в цвете RAL, подключение по центру, межцентровое расстояние 50 мм

Модель	H мм	L мм	Теплоотдача			Эпр. п	Электропатрон Ватт	V дм³	M кг	Цена RAL 9016 €	Цена ^① Кат. 1 €
			75/65/20 Ватт	70/55/24 Ватт	55/45/24 Ватт						
TG-070-045-05	716	450	326	234	144	1,23	300	3,6	5,4	322,45	482,07
TG-120-045-05	1148	450	513	367	225	1,24	300	5,3	8,7	378,32	550,70
TG-180-045-05	1760	450	780	557	343	1,24	600	8,6	13,5	501,22	727,92
TG-070-050-05	716	500	359	257	159	1,23	300	3,8	5,8	346,38	509,21
TG-120-050-05	1148	500	565	404	248	1,24	300	5,8	9,3	389,49	565,06
TG-150-050-05	1436	500	736	527	326	1,25	600	7,4	11,6	482,10	701,76
TG-180-050-05	1760	500	862	616	379	1,24	600	9,3	14,6	514,00	743,87
TG-070-060-05	716	600	424	305	189	1,22	300	4,3	6,8	378,32	549,11
TG-120-060-05	1148	600	668	477	294	1,24	600	6,9	10,7	402,26	579,44
TG-150-060-05	1436	600	866	621	383	1,25	600	8,5	13,4	496,46	714,99
TG-180-060-05	1760	600	1028	737	455	1,23	900	10,8	16,8	529,95	761,43
TG-120-075-05	1148	750	824	591	365	1,23	600	8,4	12,8	434,20	627,31
TG-180-075-05	1760	750	1276	917	568	1,22	1200	12,9	20,1	573,05	822,09
TG-180-100-05	1760	1000	1690	1221	763	1,20	1200	16,5	25,7	624,13	905,07

① Информацию об исполнении в специальных цветах категории 1 и 2 см. раздел «Специальное исполнение» и цветовую палитру на последней странице прайс-листа

Zehnder Toga

Водяные модели

Хромированное исполнение

Модель	H мм	L мм	Теплоотдача			Эпр. п	Электропатрон Ватт	V дм ³	M кг	Цена хром €
			75/65/20 Ватт	70/55/24 Ватт	55/45/24 Ватт					
TGC-070-050	716	500	240	169	101	1,30	300	3,8	5,9	906,30
TGC-120-050	1148	500	379	267	160	1,30	300	5,8	9,4	1 068,19
TGC-150-050	1436	500	478	335	201	1,31	300	7,4	11,7	1 291,63
TGC-180-050	1760	500	596	419	252	1,30	300	9,3	14,6	1 410,65
TGC-120-060	1148	600	451	317	190	1,30	300	6,9	10,8	1 145,00
TGC-180-060	1760	600	709	499	299	1,30	600	10,8	16,8	1 510,98

Электрические модели с электропатроном RACY-C

Исполнение в цвете RAL

Модель	H ^② мм	L мм	Электропатрон Ватт	Цена RAL 9016 €	Цена ^① Кат. 1 €
TE-120-050/GD	1173	500	600	791,73	967,33
TE-150-050/GD	1461	500	750	932,19	1 109,39
TE-180-050/GD	1785	500	900	1 019,99	1 249,86
TE-120-060/GD	1173	600	600	815,69	992,87
TE-180-060/GD	1785	600	1200	1 064,68	1 296,15
TE-180-075/GD	1785	750	1200	1 192,39	1 441,41

Хромированное исполнение

Модель	H ^② мм	L мм	Электропатрон Ватт	Цена хром €
TEC-150-050/GD	1461	500	500	2 036,81
TEC-180-060/GD	1785	600	750	2 308,17

Стандартное исполнение водяных моделей

- Окраска порошковой эмалью в цвет RAL 9016
- Подключение 2 x 1/2" (внутренняя резьба) в коллекторах
- Воздухоотводчик 1/2"
- Крепеж в цвет полотенцесушителя
- Упаковка

Стандартное исполнение электрических моделей

- Окраска порошковой эмалью в цвет RAL 9016
- Полотенцесушитель заполнен негорючим теплоносителем (морозоустойчивость до -20 °C)
- Встроенный электропатрон RACY-C с дистанционным блоком управления, устанавливается слева
- Крепеж в цвет полотенцесушителя
- Упаковка

Специальное исполнение по запросу (за дополнительную плату). Аксессуары	Артикул	Цена, €
■ Цвета категории 2 (наценка к категории 1); за исключением исполнения Technoline (прозрачный лак)	011640	137,27
■ Окраска в цвет M0332 Inox Look (исполнение поверхности «под нержавеющую сталь»): наценка к категории 1 (снижение теплоотдачи на 8-13%)	012332	205,91
■ Использование в качестве перегородки (требуется специальные кронштейны)	-	См. стр. 115
■ Аксессуары	-	См. стр. 119
■ Щетка из овечьей шерсти	601040	69,55
■ Фитинги Zehnder Comfort (серия «XE») белые, хромированные, а также в исполнении матовая сталь	-	См. стр. 123

① Информацию об исполнении в специальных цветах категории 1 и 2 см. раздел «Специальное исполнение» и цветовую палитру на последней странице прайс-листа

② Общая высота с учетом нагревательного электропатрона

Водяные модели:

Настенный монтаж

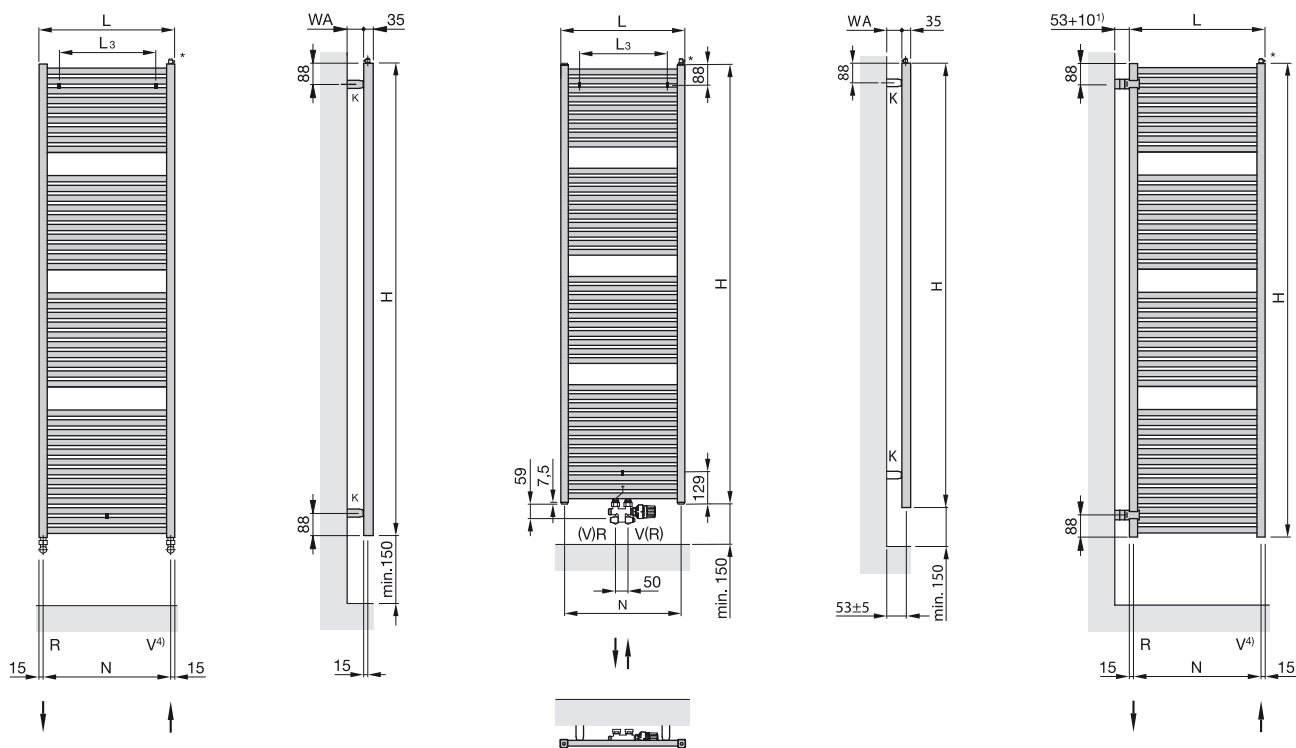
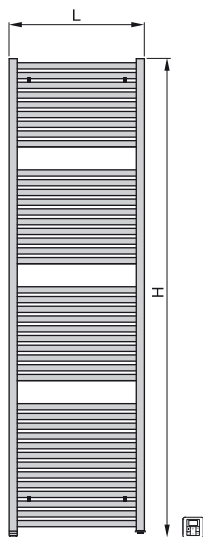
Подключение по центру (N=50 мм)
с фитингами Zehnder VarioИспользование
в качестве перегородки**Электрические модели:**

H = Высота
 L = Длина
 K = Кронштейн
 WA = Расстояние до стены 55 - 65 мм
 V = Подающая магистраль 1/2"
 R = Обратная магистраль 1/2"
 * = Воздухоотводчик 1/2"
 N = Межосевое расстояние, L - 30 мм
 L₃ = Длина - 150 мм

Размеры указаны в мм

- 1) Возможно увеличение расстояния (макс. 103 мм) за счет использования кронштейнов для монтажа радиаторов в виде перегородки, см. стр. 118
- 2) Размеры действительны только для стандартных термовентилей серии «AV» (для фитингов серии «Comfort» = 59 мм)
- 3) Размеры действительны только для стандартных вентилей на обратную подводку combi 3 (для фитингов серии «Comfort» = 89 мм)

- 4) Для того чтобы поменять местами подключения к подающей и обратной линиям, переустановите вставную трубку из правого коллектора в левый
- 5) Размеры подключения/межосевое расстояние по запросу, подключение к обратной линии - 34 мм от нижнего края

Zehnder Subway



Водяные модели для закрытых систем отопления

Дизайнерские полотенцесушители Zehnder Subway имеют горизонтально расположенные стальные нагревательные трубы круглого сечения \varnothing 23 мм, соединенные с коллекторами методом лазерной сварки.

Коллекторы имеют квадратное сечение 30 x 30 мм.

Нижнее подключение 4 x 1/2" (внутренняя резьба), межосевое расстояние по центру N = 50 мм (в том числе для комбинированных моделей), при подключении по краям межосевое расстояние N = L - 32 мм, подключение для воздухоотводчика 1/2".

В стандартном исполнении радиатор окрашивается в белый цвет RAL 9016. Возможно изготовление в другом цвете или хроме.

Поставляется в упаковке готовым к монтажу в комплекте с кронштейнами для настенного крепления.

Макс. рабочее давление	12 бар
Макс. рабочая температура	120 °C

Преимущества

- Классический дизайн
- Четкая геометрия труб
- Увеличенное расстояние для размещения полотенец
- Возможность использования в качестве перегородки

Электрические модели

Дизайнерские полотенцесушители Zehnder Subway имеют горизонтально расположенные стальные нагревательные трубы круглого сечения, соединенные с коллекторами методом лазерной сварки.

В правой нижней части радиаторы имеют встроенный электропатрон RACY-S с дистанционным блоком управления.

Электропатрон сертифицирован Германской электротехнической ассоциацией (VDE), надежно защищен от попадания внутрь брызг воды и рассчитан на подключение в сеть 230 V \pm 10 %, имеет 3-жильный сетевой шнур длиной 1,2 м с евровилкой.

Соответствует новым европейским нормам «Эко-дизайна».

Контроль комнатной температуры осуществляется с помощью дистанционного блока управления, устанавливаемого на стене помещения.

Радиатор поставляется полностью готовым к монтажу: заполненным негорючим теплоносителем, скомплектованным кронштейнами для настенного монтажа, качественно упакованным.

Преимущества электрических моделей с электропатроном RACY-S и дистанционным блоком управления

- Экономичное потребление электроэнергии – меньше на 38% по сравнению с другими электропатронами
- Контроль комнатной температуры
- Дневная и недельная программы, 5 различных режимов работы: «Экономичный», «Комфортный», «Защита от замерзания», дневные программы P1, P2
- Функция таймера
- Защита от включения при недостаточном уровне теплоносителя
- Функция контроля открытых окон

Zehnder Subway



Модельный ряд

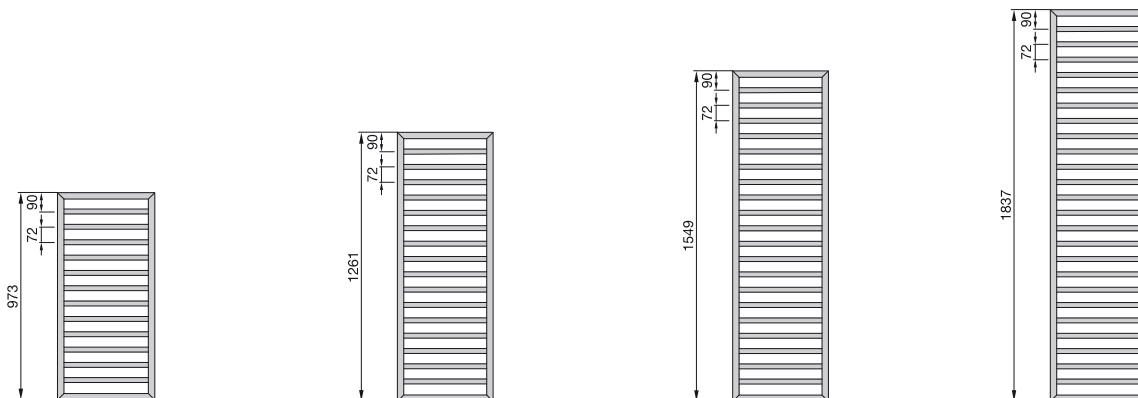

Водяные модели

Исполнение в цвете RAL

Модель	H мм	L мм	Теплоотдача			Exp. п	Электропа- трон Ватт	V дм³	M кг	Цена RAL 9016 €	Цена [Ⓞ] Кат. 1 €
			75/65/20 Ватт	70/55/24 Ватт	55/45/24 Ватт						
SUB-100-045	973	450	401	286	175	1,25	300	3,5	6,7	367,29	491,44
SUB-130-045	1261	450	509	363	222	1,25	300	4,5	8,6	423,34	498,37
SUB-150-045	1549	450	615	438	268	1,25	600	5,4	10,6	498,04	573,05
SUB-180-045	1837	450	715	511	314	1,24	600	6,3	12,2	557,80	641,48
SUB-100-060	973	600	499	357	218	1,25	300	4,3	8,3	387,22	520,43
SUB-130-060	1261	600	639	455	279	1,25	600	5,4	10,5	444,90	519,94
SUB-150-060	1549	600	772	550	337	1,25	600	7,2	12,5	524,59	603,29
SUB-180-060	1837	600	898	642	395	1,24	900	7,7	14,7	587,70	675,82

Хромированное исполнение

Модель	H мм	L мм	Теплоотдача			Exp. п	Электропа- трон Ватт	V дм³	M кг	Цена хром €
			75/65/20 Ватт	70/55/24 Ватт	55/45/24 Ватт					
SUBC-100-045	973	450	265	188	114	1,27	300	3,5	6,5	907,57
SUBC-130-045	1261	450	336	238	145	1,27	300	4,5	8,4	1 001,04
SUBC-150-045	1549	450	413	293	178	1,27	300	5,4	10,1	1 181,98
SUBC-180-045	1837	450	486	345	209	1,27	300	6,3	11,8	1 321,43
SUBC-100-060	973	600	329	234	143	1,26	300	4,3	8,1	956,03
SUBC-130-060	1261	600	408	290	177	1,26	300	5,4	10,2	1 054,17
SUBC-150-060	1549	600	502	357	218	1,26	300	7,2	12,3	1 243,44
SUBC-180-060	1837	600	590	419	256	1,26	600	7,7	14,3	1 391,14

Ⓞ Информацию об исполнении в специальных цветах категории 1 и 2 см. раздел «Специальное исполнение» и цветовую палитру на последней странице прайс-листа

Zehnder Subway

Водяные модели

Исполнение в цвете RAL

Модель	H мм	L мм	Теплоотдача			Exp. п	V дм ³	M кг	Цвет	Цена RAL 9016 €	Цена [Ⓛ] Кат. 1 €
			75/65/20 Ватт								
SUB-060-045	613	450	310			1,25	2,3	5,2	Артикул RAL 9016	346,38	442,18

Хромированное исполнение

Модель	H мм	L мм	Теплоотдача			Exp. п	V дм ³	M кг	Цвет	Цена [Ⓛ] Chrom €
			75/65/20 Ватт							
SUBC-060-045	613	450	205			1,27	2,3	5,0	Хромированный	726,29

Комбинированные модели

Исполнение в цвете RAL

Модель	H [Ⓜ] мм	L мм	Теплоотдача			Exp. п	Электропатрон Ватт	V дм ³	M кг	Цена RAL 9016 €	Цена [Ⓛ] Кат. 1 €
			75/65/20 Ватт	70/55/24 Ватт	55/45/24 Ватт						
SUBM-130-045/GD	1291	450	509	363	222	1,25	300	4,5	8,6	964,36	1 143,31
SUBM-150-045/GD	1579	450	615	438	268	1,25	600	5,4	10,6	1 048,85	1 229,47
SUBM-180-045/GD	1867	450	715	511	314	1,24	600	6,3	12,2	1 215,32	1 415,82
SUBM-130-060/GD	1291	600	639	455	279	1,25	600	5,4	10,5	1 018,68	1 202,58
SUBM-150-060/GD	1579	600	772	550	337	1,25	750	7,2	12,5	1 148,26	1 348,74
SUBM-180-060/GD	1867	600	898	642	395	1,24	900	7,7	14,7	1 257,63	1 497,88

Хромированное исполнение

Модель	H [Ⓜ] мм	L мм	Теплоотдача			Exp. п	Электропатрон Ватт	V дм ³	M кг	Цена хром €
			75/65/20 Ватт	70/55/24 Ватт	55/45/24 Ватт					
SUBMC-130-045/GD	1291	450	336	238	145	1,27	300	4,5	8,4	1 831,03
SUBMC-150-045/GD	1579	450	413	293	178	1,27	300	5,4	10,1	2 159,02
SUBMC-180-045/GD	1867	450	486	345	209	1,27	300	6,3	11,8	2 490,30
SUBMC-130-060/GD	1291	600	408	290	177	1,26	300	5,4	10,2	1 930,99
SUBMC-150-060/GD	1579	600	502	357	218	1,26	300	7,2	12,3	2 400,95
SUBMC-180-060/GD	1867	600	590	419	256	1,26	600	7,7	14,3	2 617,99

Ⓛ Информацию об исполнении в специальных цветах категории 1 и 2 см. раздел «Специальное исполнение» и цветовую палитру на последней странице прайс-листа

Ⓜ Общая высота с учетом нагревательного электропатрона

Zehnder Subway

Электрические модели

Исполнение в цвете RAL

Модель	H ^②	L	Электропатрон	Цена	Цена ^①
	мм	мм		RAL 9016	Кат. 1
			Ватт	€	€
SUBE-130-45/GD	1291	450	500	941,28	1 035,41
SUBE-150-45/GD	1579	450	600	1 022,61	1 124,88
SUBE-180-45/GD	1867	450	750	1 215,32	1 415,82
SUBE-130-60/GD	1291	600	600	1 018,68	1 202,59
SUBE-150-60/GD	1579	600	750	1 120,58	1 232,62
SUBE-180-60/GD	1867	600	900	1 257,63	1 497,88

Хромированное исполнение

Модель	H ^②	L	Электропатрон	Цена
	мм	мм		Хром
			Ватт	€
SUBEC-130-45/GD	1291	450	300	1 786,26
SUBEC-150-45/GD	1579	450	300	2 106,67
SUBEC-180-45/GD	1867	450	300	2 490,30
SUBEC-130-60/GD	1291	600	300	1 930,99
SUBEC-150-60/GD	1579	600	300	2 342,40
SUBEC-180-60/GD	1867	600	600	2 553,23

Стандартное исполнение водяных моделей

- Окраска порошковой эмалью в цвет RAL 9016
- Подключение 4 x 1/2" (внутренняя резьба), межосевое расстояние по центру N = 50 мм (в том числе для комбинированных моделей), при подключении по краям межосевое расстояние N = L - 32 мм
- Хромированный воздухоотводчик 1/2"
- Крепеж в цвет полотенцесушителя
- Упаковка

Стандартное исполнение электрических моделей

- Окраска порошковой эмалью в цвет RAL 9016
- Заполнение негорючим теплоносителем (морозостойчивость до -20 °C)
- Электропатрон RACY-S с дистанционным блоком управления
- Крепеж в цвет полотенцесушителя
- Упаковка

Специальное исполнение по запросу (за дополнительную плату). Аксессуары	Артикул	Цена, €
■ Цвета категории 2 (наценка к категории 1); за исключением исполнения Technoline (прозрачный лак)	011640	137,27
■ Окраска в цвет M0332 Inox Look (исполнение поверхности «под нержавеющую сталь»): наценка к категории 1 (снижение теплоотдачи на 8-13%)	012332	205,91
■ Фитинги Zehnder Comfort (серия «XE») в белом цвете, хромированные и матовая сталь	-	См. стр. 123
■ Термостат Zehnder SH, M 30 x 1,5, белый	819080	43,84
■ Термостат Zehnder SH, M 30 x 1,5, хромированный	819088	61,57
■ Термостат Zehnder SH, M 30 x 1,5, матовая сталь	819082	61,57
■ Подключение снизу-вниз по центру, межосевое расстояние 150 мм	U100062530	79,82
■ Наценка за исполнения Room divider ^③ (Комплект крепежа для монтажа в виде перегородки с 2 креплениями и опорой, цвета: белый, хром, специальные цвета)	-	295,98
■ Наценка за исполнения Room divider ^③ (Комплект крепежа для монтажа в виде перегородки с 2 креплениями БЕЗ опоры, цвета: белый, хром, специальные цвета)	-	229,15

- ① Информацию об исполнении в специальных цветах категории 1 и 2 см. раздел «Специальное исполнение» и цветовую палитру на последней странице прайс-листа
- ② Общая высота, с учетом нагревательного электропатрона
- ③ Только для водяных моделей, в конце артикула надпись «ПЕРЕГОРОДКА/Room divider».

Zehnder Subway

Водяные модели:

Настенный монтаж

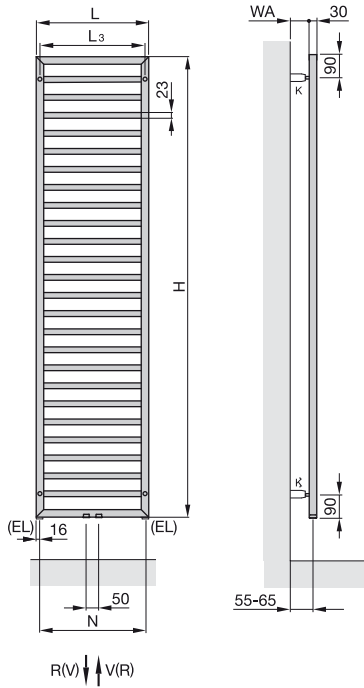

Монтаж в виде перегородки

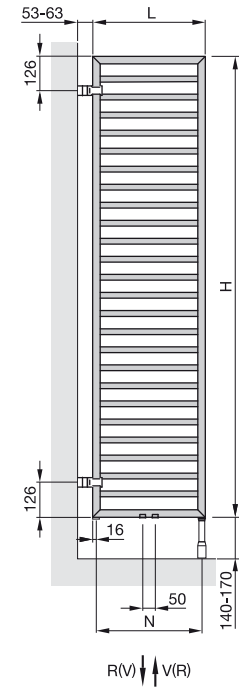

Электрические модели:

Комбинированные модели:

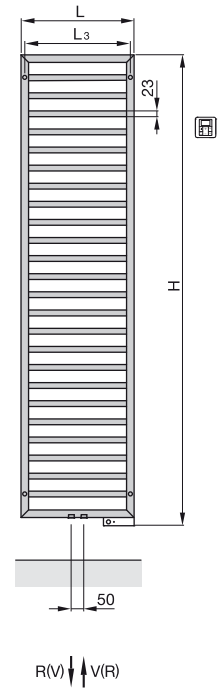
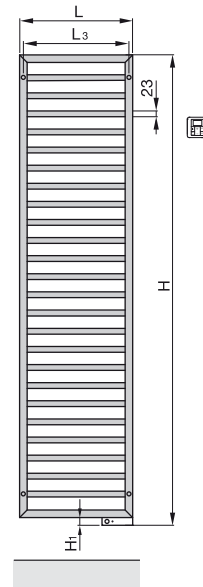

Водяные модели:

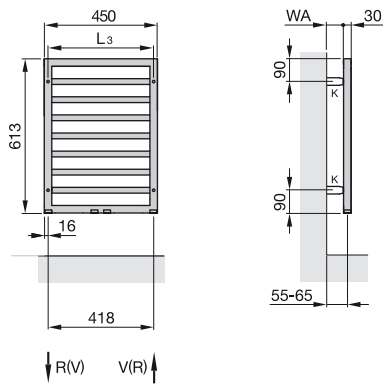

- H = Высота
- H₁ = 30 мм
- L = Длина
- EL = Подключение для нагревательного электродатчика
- K = Кронштейн
- V = Подающая магистраль 1/2"
- R = Обратная магистраль 1/2"
- * = Воздухоотводчик 1/2"
- N = Межосевое расстояние
- WA = Расстояние до стены 40 - 50 мм
- L₃ = Длина - 30 мм

Размеры указаны в мм

Zehnder Quaro



Водяные модели для закрытых систем отопления

Zehnder Quaro – современный дизайнерский полотенцесушитель, состоящий из горизонтально расположенных трубок квадратного сечения (25 × 25 мм), приваренных к коллекторам квадратного сечения (30 × 30 мм). Прибор изготовлен из прецизионной стали, все сварные швы невидимы, благодаря применению технологии лазерной сварки. Испытания тепловой мощности в соответствии с EN 442, европейский знак соответствия.

Возможны различные варианты подключения к трубопроводам: нижнее подключение по центру 2 × ½" с межосевым расстоянием 50 мм или разностороннее подключение 2 × ½".

В стандартной комплектации полотенцесушитель грунтуется и покрывается порошковой эмалью цвета RAL 9016. Также возможно хромированное исполнение, специальные цвета.

Прибор поставляется с набором креплений для настенного монтажа, в упаковке, полностью готовым к монтажу.

Макс. рабочее давление
Макс. рабочая температура

8 бар
110 °C

Преимущества

- Современный дизайн
- Большое количество вариаций по типоразмерам полотенцесушителя
- Соответствует высоким требованиям к гигиене
- Скрытые и аккуратные кронштейны
- Возможность монтажа в качестве перегородки

Стандартное исполнение водяных моделей

- Грунтовка и порошковая окраска в цвет RAL 9016
- Подключения 4 × ½" (внутренняя резьба): по центру межосевое расстояние 50 мм, слева/справа межосевое расстояние 268/418/568 мм
- Хромированный воздухоотводчик ½"
- Кронштейны в цвет полотенцесушителя
- Упаковка в стрейч-пленку и картонную коробку

Zehnder Quaro



Модельный ряд

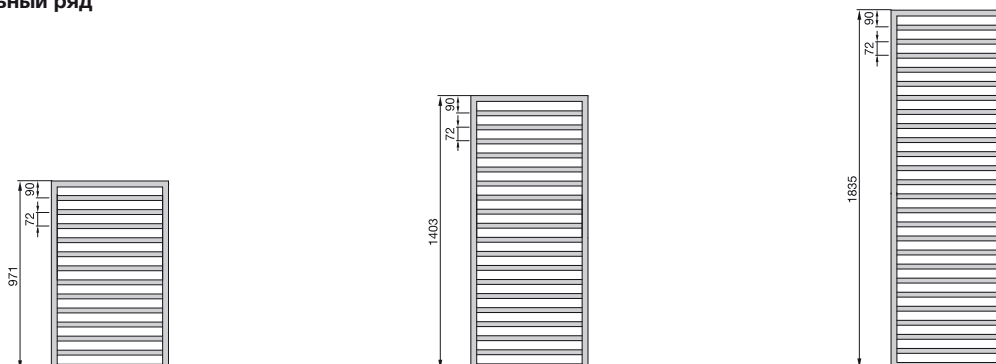

Водяные модели

Исполнение в цвете RAL

Модель	H мм	L мм	Теплоотдача			Exp. n	Электро- патрон Ватт	V дм ³	M кг	Цена RAL 9016 €	Цена [Ⓞ] Кат. 1 €
			75/65/20 Ватт	70/55/24 Ватт	55/45/24 Ватт						
QA-100-030	971	300	299	214	131	1,24	300	3,3	5,7	614,34	769,44
QA-140-030	1403	300	421	301	185	1,24	300	4,7	7,9	645,37	814,46
QA-180-030	1835	300	543	389	240	1,23	300	6,0	10,1	857,89	1 078,18
QA-100-045	971	450	420	300	185	1,24	300	4,4	7,8	650,02	805,15
QA-140-045	1403	450	590	423	261	1,23	500	6,3	10,6	682,60	851,69
QA-180-045	1835	450	761	545	337	1,23	600	8,1	13,6	902,88	1 123,16
QA-100-060	971	600	533	382	236	1,24	300	5,5	9,8	685,69	851,69
QA-140-060	1403	600	749	537	331	1,23	600	7,9	13,4	721,39	909,08
QA-180-060	1835	600	966	692	427	1,23	900	10,2	17,0	949,41	1 174,36

Хромированное исполнение

Модель	H мм	L мм	Теплоотдача			Exp. n	Электропатрон Ватт	V дм ³	M кг	Цена хром €
			75/65/20 Ватт	70/55/24 Ватт	55/45/24 Ватт					
QAC-100-030	971	300	189	133	80	1,30	-	3,3	5,8	1 289,17
QAC-140-030	1403	300	270	190	114	1,30	300	4,7	7,6	1 355,87
QAC-180-030	1835	300	348	245	147	1,30	300	6,0	10,3	1 793,33
QAC-100-045	971	450	267	188	114	1,29	300	4,4	7,9	1 362,08
QAC-140-045	1403	450	381	269	162	1,29	300	6,3	10,2	1 431,89
QAC-180-045	1835	450	491	345	207	1,30	300	8,1	13,8	1 892,62
QAC-100-060	971	600	341	241	146	1,28	300	5,5	10,0	1 434,98
QAC-140-060	1403	600	486	343	207	1,29	300	7,9	12,9	1 509,44
QAC-180-060	1835	600	627	442	267	1,29	600	10,2	17,2	1 991,91

Специальное исполнение по запросу (за дополнительную плату). Аксессуары	Артикул	Цена, €
■ Цвета категории 2 (наценка к категории 1); за исключением исполнения Technoline (прозрачный лак)	011640	137,27
■ Наценка за исполнение Room divider [Ⓞ] (Комплект крепежа для монтажа в виде перегородки с 2 креплениями и опорой, цвета: белый, хром, специальные цвета)	-	295,98
■ Наценка за исполнение Room divider [Ⓞ] (Комплект крепежа для монтажа в виде перегородки с 2 креплениями БЕЗ опоры, цвета: белый, хром, специальные цвета)	-	229,15
■ Фиттинги Zehnder Comfort (серия «XE»), цвета: белый, хром и матовая сталь	-	См. стр. 123
■ Термостат Zehnder SH, M 30 x 1,5, белый	819080	43,84
■ Термостат Zehnder SH, M 30 x 1,5, хром	819088	61,57
■ Термостат Zehnder SH, M 30 x 1,5, матовая сталь	819082	61,57
■ Опора для монтажа в качестве перегородки, белый	931301	151,06
■ Опора для монтажа в качестве перегородки, хром	931308	183,66
■ Опора для монтажа в качестве перегородки, цвет Inox look 0332 «под нержавеющую сталь»	931309	175,56

Ⓞ Информацию об исполнении в специальных цветах категории 1 и 2 см. раздел «Специальное исполнение» и цветовую палитру на последней странице прайс-листа

Ⓞ Только для водяных моделей, в конце артикула надпись «ПЕРЕГОРОДКА/Room divider».

Zehnder Quaro

Водяные модели:

Настенный монтаж

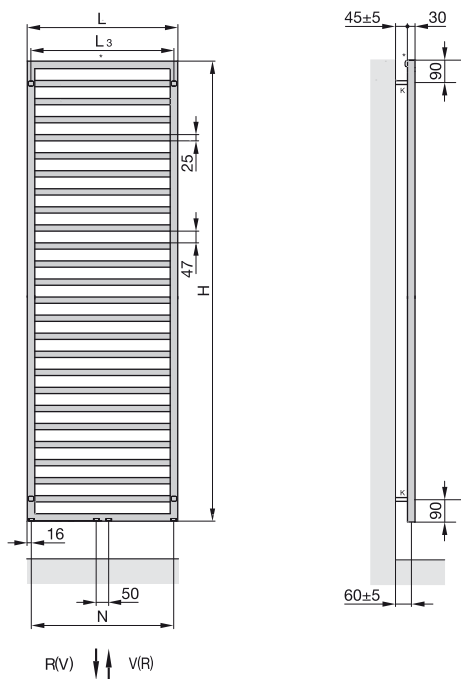

Монтаж в виде перегородки

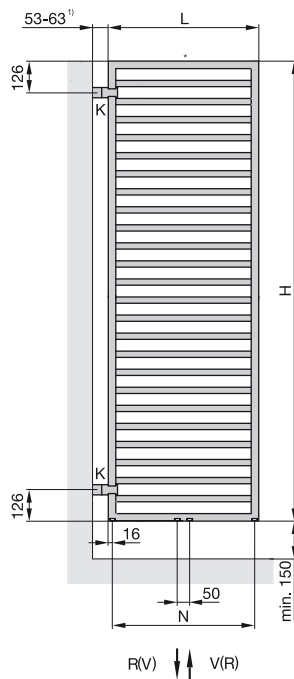

- H = Высота
- H₁ = 30 мм
- L = Длина
- L₃ = Длина - 30 мм
- K = Кронштейн
- V = Подающая магистраль 1/2"
- R = Обратная магистраль 1/2"
- * = Воздухоотводчик 1/2"/заглушка 1/2"
- N = Межосевое расстояние

Размеры указаны в мм

Zehnder Forma Spa

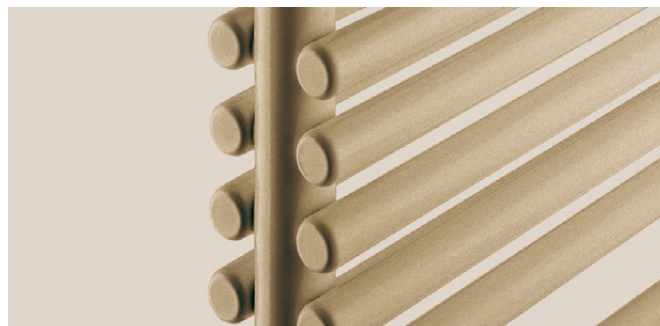

Водяные модели для закрытых систем отопления

Дизайнерские полотенцесушители Zehnder Forma Spa представляют собой сварную конструкцию из горизонтальных нагревательных труб круглого сечения (\varnothing 25 мм, толщина стенки 1,25 мм), изготовленных из прецизионной стали, и вертикальных коллекторов круглого сечения (\varnothing 38 мм, толщина стенки 1,5 мм).

Соединения выполнены методом лазерной сварки, благодаря чему сварной шов практически незаметен.

Возможно однорядное или двухрядное исполнение.

Подключение $\frac{1}{2}$ " (внутренняя резьба) снизу в торцах коллекторов. Возможно нижнее подключение $\frac{1}{2}$ " к подающей и обратной магистралям расположенное по центру (межосевое расстояние – 50 мм). Подключение в торцах коллекторных труб для нагревательного электропатрона и воздухоотводчика имеют размер $\frac{1}{2}$ ". В стандартном исполнении полотенцесушители окрашиваются в цвет RAL 9016, возможно исполнение в другом цвете, а также в хrome; поставляются в упаковке, готовыми к монтажу, в комплекте с необходимыми настенными кронштейнами.

Макс. рабочее давление	12 бар
Макс. рабочая температура	120 °C

Преимущества

- Привлекательный дизайн
- 2-рядные модели с повышенной теплоотдачей
- Большое расстояние до стены для удобства развешивания полотенец
- Подключение по центру
- Возможно подключение с использованием блока Vario

Электрические модели

Электрические дизайнерские полотенцесушители Zehnder Forma Spa представляют собой сварную конструкцию из горизонтальных нагревательных труб круглого сечения (\varnothing 25 мм, толщина стенки 1,25 мм), изготовленных из прецизионной стали, и вертикальных коллекторов круглого сечения (\varnothing 38 мм, толщина стенки 1,5 мм). Соединения выполнены методом лазерной сварки, благодаря чему сварной шов практически незаметен. Приборы комплектуются встроенным нагревательным электропатроном RACY-C с дистанционным блоком управления. Электропатрон одобрен Германской электротехнической ассоциацией (VDE), надежно защищен от попадания брызг, рассчитан на подключение в сеть 230 Вольт \pm 10 %, имеет 3-жильный сетевой шнур длиной 1,2 м с евровилкой.

Электропатрон RACY-C соответствует новым европейским нормам «Эко-дизайна».

В стандартном исполнении полотенцесушители окрашиваются в цвет RAL 9016, возможно исполнение в другом цвете, а также в хrome. Приборы поставляются заполненными негорючим теплоносителем, полностью готовыми к подключению и эксплуатации, в комплекте с необходимыми кронштейнами.

Преимущества электрических моделей с электропатроном RACY-C и дистанционным блоком управления

- Экономичное потребление электроэнергии – меньше на 38% по сравнению с другими электропатронами
- Скрытый электропатрон в цвет полотенцесушителя
- Наличие дистанционного блока управления
- Возможность программирования на неделю в различных температурных режимах
- Функция таймера

Zehnder Forma Spa



Модельный ряд

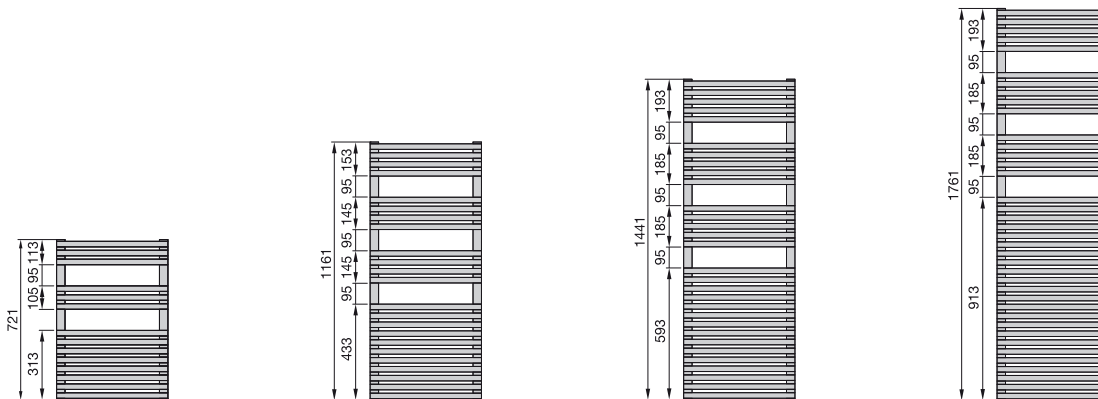

Водяные модели

Исполнение в цвете RAL

Модель	H мм	L мм	Теплоотдача			Экр. п	Электропатрон Ватт	V дм³	M кг	Цена RAL 9016 €	Цена ^① Кат. 1 €
			75/65/20 Ватт	70/55/24 Ватт	55/45/24 Ватт						
1-рядные модели, подключение по центру, межцентровое расстояние 50 мм											
LF-070-050-05	721	496	378	270	166	1,24	300	4,2	7,4	521,99	684,80
LF-120-050-05	1161	496	612	437	269	1,24	300	6,8	12,1	569,88	745,48
LF-150-050-05	1441	496	796	570	352	1,23	600	8,7	15,6	624,13	801,31
LF-180-050-05	1761	496	973	699	433	1,22	900	10,9	19,6	763,00	992,87
LF-070-060-05	721	596	442	318	197	1,22	300	4,7	8,5	537,96	708,73
LF-120-060-05	1161	596	707	508	315	1,22	600	7,7	13,9	598,60	775,79
LF-150-060-05	1441	596	927	668	416	1,21	900	9,9	18,0	707,13	900,26
LF-180-060-05	1761	596	1133	814	505	1,22	900	12,5	22,6	799,73	1 031,18
LF-180-075-05	1761	746	1416	1018	631	1,22	1200	14,8	27,1	863,57	1 112,58
2-рядные модели, подключение по центру, межцентровое расстояние 50 мм											
LFD-120-050-05	1161	496	848	604	370	1,25	-	10,8	19,9	997,64	1 173,25
LFD-150-050-05	1441	496	1092	776	474	1,26	-	14,3	26,3	1 096,62	1 273,82
LFD-180-050-05	1761	496	1299	923	563	1,26	-	17,9	32,6	1 181,21	1 411,08
LFD-120-060-05	1161	596	1012	721	442	1,25	-	12,6	23,1	984,89	1 162,07
LFD-180-060-05	1761	596	1535	1091	666	1,26	-	20,8	38,0	1 209,98	1 441,41

Хромированное исполнение, подключение по центру, межцентровое расстояние 50 мм

Модель	H мм	L мм	Теплоотдача			Экр. п	Электропатрон Ватт	V дм³	M кг	Цена хром €
			75/65/20 Ватт	70/55/24 Ватт	55/45/24 Ватт					
LFC-070-050-05	721	496	254	181	110	1,26	300	4,1	7,4	1 061,51
LFC-120-050-05	1161	496	402	283	170	1,30	300	6,8	12,1	1 139,71
LFC-150-050-05	1441	496	512	362	219	1,28	300	8,7	15,6	1 345,64
LFC-180-050-05	1761	496	636	447	269	1,30	600	10,9	19,6	1 606,58
LFC-120-060-05	1161	596	516	371	230	1,22	300	7,7	13,9	1 201,98
LFC-180-060-05	1761	596	827	580	347	1,31	600	12,4	22,6	1 585,08

① Информацию об исполнении в специальных цветах категории 1 и 2 см. раздел «Специальное исполнение» и цветовую палитру на последней странице прайс-листа

Zehnder Forma Spa

Исполнение в цвете RAL

Модель	H мм	L мм	Теплоотдача			Экр. п	Электропатрон Ватт	V дм ³	M кг	Цена RAL 9016 €	Цена ^① Кат. 1 €
			75/65/20 Ватт	70/55/24 Ватт	55/45/24 Ватт						
1-рядные модели, подключение по краям											
LF-070-050	721	496	378	270	166	1,24	300	4,2	7,0	438,93	601,73
LF-120-050	1161	496	612	437	269	1,24	300	6,8	11,5	486,80	662,39
LF-150-050	1441	596	796	422	352	1,23	600	8,8	15,7	593,22	798,46
LF-180-050	1761	496	973	699	433	1,22	900	10,9	18,6	679,92	909,79
LF-070-060	721	596	442	318	197	1,22	300	4,7	8,0	454,86	625,64
LF-120-060	1161	596	707	508	315	1,22	600	7,7	13,2	515,53	692,70
LF-150-060	1441	596	927	668	416	1,21	900	9,9	17,5	624,06	817,18
LF-180-060	1761	596	1133	814	505	1,22	900	12,5	21,4	716,65	948,09
LF-180-075	1761	746	1416	1018	631	1,22	1200	14,8	26,8	780,49	1 029,50
2-рядные модели, подключение по краям											
LFD-120-050	1161	496	848	604	370	1,25	-	10,8	24,0	914,59	1 090,17
LFD-150-050	1441	496	1092	776	474	1,26	-	14,3	30,0	1 013,54	1 190,74
LFD-180-050	1761	496	1299	923	563	1,26	-	17,9	37,0	1 098,14	1 328,00
LFD-120-060	1161	596	1012	721	442	1,25	-	12,6	26,0	901,82	1 078,99
LFD-180-060	1761	596	1535	1091	666	1,26	-	20,8	42,0	1 126,90	1 358,32

Хромированное исполнение, подключение по краям

Модель	H мм	L мм	Теплоотдача			Экр. п	Электропатрон Ватт	V дм ³	M кг	Цена хром €
			75/65/20 Ватт	70/55/24 Ватт	55/45/24 Ватт					
LFC-070-050	721	496	254	181	110	1,26	300	4,2	7,4	978,43
LFC-120-050	1161	496	402	283	170	1,30	300	6,8	12,1	1 056,66
LFC-150-050	1441	496	512	362	219	1,28	300	8,7	15,6	1 262,57
LFC-180-050	1761	496	636	447	269	1,30	600	10,9	20,0	1 523,49
LFC-120-060	1161	596	516	371	230	1,22	300	7,7	13,9	1 118,90

① Информацию об исполнении в специальных цветах категории 1 и 2 см. раздел «Специальное исполнение» и цветовую палитру на последней странице прайс-листа

Zehnder Forma Spa

Электрические модели с электропатроном RACY-C

Исполнение в цвете RAL

Модель	H ^②	L	Электропатрон Ватт	Цена RAL 9016 €	Цена ^① Кат. 1 €
	мм	мм			
LFE-070-050/GD	746	496	300	767,80	930,60
LFE-120-050/GD	1186	496	500	908,27	1 083,86
LFE-180-050/GD	1786	496	900	1 170,05	1 399,91
LFE-120-060/GD	1186	596	600	951,38	1 128,55
LFE-180-060/GD	1786	596	900	1 227,51	1 458,98

Хромированное исполнение

Модель	H ^②	L	Электропатрон Ватт	Цена хром €
	мм	мм		
LFEC-120-050/GD	1186	496	300	2 015,50
LFEC-180-050/GD	1786	496	600	2 541,21

Стандартное исполнение водяных моделей

- Окраска порошковой эмалью в цвет RAL 9016
- Подключение 2 x 1/2" по центру (внутренняя резьба) для подающей и обратной линии, межосевое расстояние 50 мм
- Подключение 4 x 1/2"
- Воздухоотводчик 1/2" и заглушка 1/2"
- Крепеж в цвет полотенцесушителя
- Упаковка

Стандартное исполнение электрических моделей

- Окраска порошковой эмалью в цвет RAL 9016
- Заполнение негорючим теплоносителем (морозостойчивость до -20 °C)
- Встроенный электропатрон RACY-C с дистанционным блоком управления, устанавливается справа
- Крепеж в цвет полотенцесушителя
- Упаковка

Специальное исполнение по запросу (за дополнительную плату). Аксессуары	Артикул	Цена, €
■ Цвета категории 2 (наценка к категории 1); за исключением исполнения Technoline (прозрачный лак)	011640	137,27
■ Окраска в цвет M0332 Inox Look (исполнение поверхности «под нержавеющую сталь»): наценка к категории 1 (снижение теплоотдачи на 13%)	012332	205,91
■ Термостат Zehnder LH2, M 30 x 1,5, белый	819140	40,33
■ Термостат Zehnder LH2, M 30 x 1,5, хром	819148	69,48
■ Фитинги Zehnder Comfort (серия «XE») белые, хромированные, а также в исполнении матовая сталь	-	См. стр. 123

① Информацию об исполнении в специальных цветах категории 1 и 2 см. раздел «Специальное исполнение» и цветовую палитру на последней странице прайс-листа

② Общая высота с учетом электропатрона

Zehnder Forma Spa

Водяные модели:

Настенный монтаж

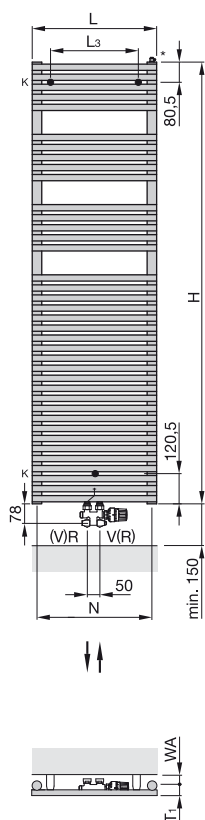

1-рядные модели

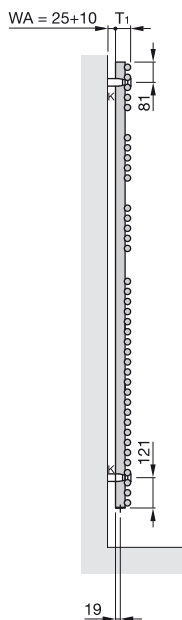

2-рядные модели

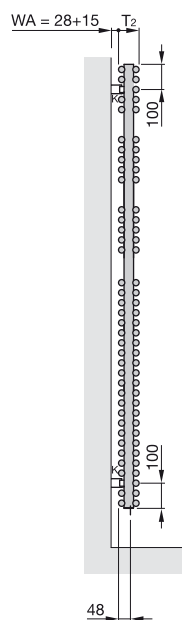

Электрические модели:

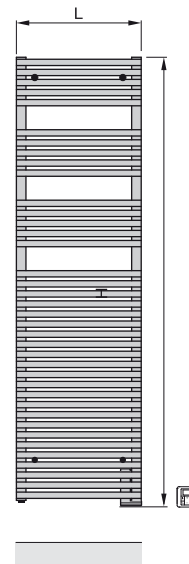

- H = Высота
- L = Длина
- T₁ = Глубина 60 мм
- T₂ = Глубина 82 мм
- K = Кронштейн
- WA = Расстояние до стены
- V = Подающая магистраль 1/2"
- R = Обратная магистраль 1/2"
- * = Воздухоотводчик 1/2"/заглушка 1/2"
- EL = Подключение электропатрона
- N = Межосевое расстояние, L – 38 мм
- L₃ = Длина – 150 мм

Размеры указаны в мм

Zehnder Forma Asym



Водяные модели для закрытых систем отопления

Дизайнерские полотенцесушители Zehnder Forma Asym представляют собой сварную конструкцию из горизонтальных нагревательных труб круглого сечения (\varnothing 25 мм, толщина стенки 1,25 мм), изготовленных из прецизионной стали, и вертикальных коллекторов круглого сечения (\varnothing 38 мм, толщина стенки 1,5 мм).

Соединения выполнены методом лазерной сварки, благодаря чему сварной шов практически незаметен.

Подключение $\frac{1}{2}$ " (внутренняя резьба) снизу в торцах коллекторов (межосевое расстояние – 50 мм).

Подключение в торцах коллекторных труб для нагревательного электропатрона и воздухоотводчика имеют размер $\frac{1}{2}$ ".

В стандартном исполнении полотенцесушители окрашиваются в цвет RAL 9016, возможно исполнение в другом цвете.

Приборы поставляются в упаковке, готовыми к монтажу, в комплекте с необходимыми настенными кронштейнами.

Макс. рабочее давление
Макс. рабочая температура

12 бар
120 °C

Преимущества

- Привлекательный дизайн
- Большое расстояние до стены для удобства развешивания полотенец
- Подключение с межосевым расстоянием 50 мм
- Правостороннее и левостороннее исполнения

Электрические модели

Электрические дизайнерские полотенцесушители Zehnder Forma Asym представляют собой сварную конструкцию из горизонтальных нагревательных труб круглого сечения (\varnothing 25 мм, толщина стенки 1,25 мм), изготовленных из прецизионной стали, и вертикальных коллекторов круглого сечения (\varnothing 38 мм, толщина стенки 1,5 мм). Соединения выполнены методом лазерной сварки, благодаря чему сварной шов практически незаметен. Приборы комплектуются встроенным нагревательным электропатроном RACY-C с дистанционным блоком управления. Электропатрон одобрен Германской электротехнической ассоциацией (VDE), надежно защищен от попадания брызг, рассчитан на подключение в сеть 230 Вольт \pm 10 %, имеет 3-жильный сетевой шнур длиной 1,2 м с евровилкой. Электропатрон RACY-C соответствует новым европейским нормам «Эко-дизайна».

В стандартном исполнении полотенцесушители окрашиваются в цвет RAL 9016, возможно исполнение в другом цвете.

Полотенцесушители поставляются заполненными негорючим теплоносителем, полностью готовыми к подключению и эксплуатации, в комплекте с необходимыми кронштейнами.

Преимущества электрических моделей с электропатроном RACY-C и дистанционным блоком управления

- Экономичное потребление электроэнергии – меньше на 38% по сравнению с другими электропатронами
- Скрытый электропатрон в цвет полотенцесушителя
- Наличие дистанционного блока управления
- Возможность программирования на неделю в различных температурных режимах
- Функция таймера

Zehnder Forma Asym



Модельный ряд

Правостороннее исполнение

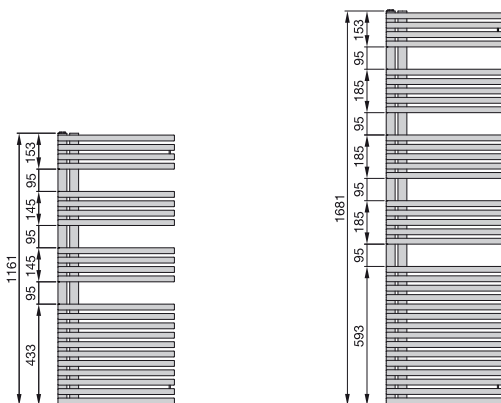

Водяные модели

Исполнение в цвете RAL

Модель	H мм	L мм	Теплоотдача			Экр. п	Электро- патрон Ватт	V дм³	M кг	Цена RAL 9016 €	Цена ^① Кат. 1 €
			75/65/20 Ватт	70/55/24 Ватт	55/45/24 Ватт						
Правостороннее исполнение											
LFAR-120-050	1161	496	547	389	237	1,26	-	7,0	12,1	635,50	813,32
LFAR-150-050	1441	496	672	475	288	1,28	-	8,8	15,0	764,89	975,71
LFAR-170-050	1681	496	778	552	335	1,27	-	10,1	17,1	851,16	1 083,98
LFAR-120-060	1441	596	628	446	272	1,26	-	8,0	13,8	667,12	846,59
LFAR-150-060	1161	596	772	544	328	1,29	-	10,0	17,2	801,70	1 014,11
LFAR-170-060	1681	596	894	634	385	1,27	-	11,4	19,6	891,42	1 125,80

Левостороннее исполнение

LFAL-120-050	1161	496	547	389	237	1,26	-	7,0	12,1	635,50	813,32
LFAL-150-050	1441	496	672	475	288	1,28	-	8,8	15,0	764,89	975,71
LFAL-170-050	1681	496	778	552	335	1,27	-	10,1	17,1	851,16	1 083,98
LFAL-120-060	1441	596	628	446	272	1,26	-	8,0	13,8	667,12	846,59
LFAL-150-060	1161	596	772	544	328	1,29	-	10,0	17,2	801,70	1 014,11
LFAL-170-060	1681	596	894	634	385	1,27	-	11,4	19,6	891,42	1 125,80

Электрические модели с электропатроном RACY-C

Исполнение в цвете RAL

Модель	H ^② мм	L мм	Электро- патрон Ватт	Цена RAL 9016 €	Цена ^① Кат. 1 €
LFAER-120-50/GD	1186	496	500	979,12	1 156,94
LFAER-150-50/GD	1466	496	600	1 149,91	1 360,72
LFAER-170-50/GD	1706	496	750	1 263,78	1 496,58
LFAER-120-60/GD	1186	596	600	1 025,12	1 204,58
LFAER-150-60/GD	1466	596	750	1 205,43	1 417,82
LFAER-170-60/GD	1706	596	900	1 325,62	1 560,00

Левостороннее исполнение

LFAEL-120-50/GD	1186	496	500	979,12	1 156,94
LFAEL-150-50/GD	1466	496	600	1 149,91	1 360,72
LFAEL-170-50/GD	1706	496	750	1 263,78	1 496,58
LFAEL-120-60/GD	1186	596	600	1 025,12	1 204,58
LFAEL-150-60/GD	1466	596	750	1 205,43	1 417,82
LFAEL-170-60/GD	1706	596	900	1 325,62	1 560,00

① Информацию об исполнении в специальных цветах категории 1 и 2 см. раздел «Специальное исполнение» и цветовую палитру на последней странице прайс-листа

② Общая высота с учетом электропатрона

Zehnder Forma Asym

Стандартное исполнение водяных моделей

- Окраска порошковой эмалью в соответствии с нормами DIN 55900, стандартный цвет - RAL 9016
- Подключение к подающей/обратной магистрали 2 x ½" (внутренняя резьба)
- Воздухоотводчик ½"
- Монтажный комплект в цвет полотенцесушителя
- Упаковка

Стандартное исполнение электрических моделей

- Окраска порошковой эмалью в соответствии с нормами DIN 55900, стандартный цвет - RAL 9016
- Заполнение негорючим теплоносителем (морозоустойчивость до -10 °С)
- Встроенный электропатрон RACY-C с блоком дистанционного управления (устанавливается с левой или с правой стороны)
- Крепеж в цвет полотенцесушителя
- Упаковка

Специальное исполнение по запросу (за дополнительную плату). Аксессуары	Артикул	Цена, €
■ Цвета категории 2 (наценка к категории 1)	-	137,27
■ Окраска в цвет M0332 Inox Look (исполнение поверхности под «под нержавеющую сталь», наценка к категории 1 (снижение теплоотдачи на 13 %)	7600012332	205,91
■ Термостат Zehnder LH2, M 30 x 1.5, белый	819140	40,33
■ Термостат Zehnder LH2, M 30 x 1.5, хромированный	819148	69,48
■ Фитинги Zehnder Comfort (серия «ХЕ») в белом цвете, хромированные и в цвете «матовая сталь»	-	См. стр. 123

Zehnder Forma Asym

Водяные модели:

Правостороннее исполнение

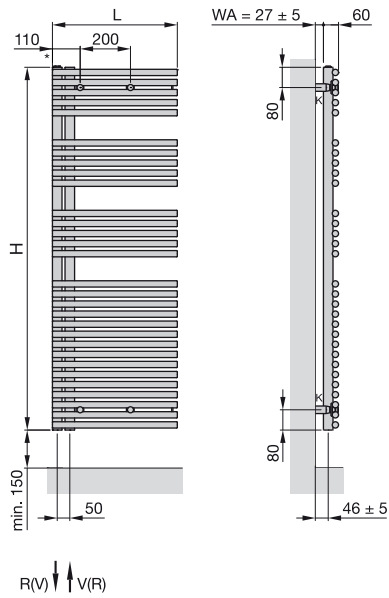
**Электрические модели:**

Левостороннее исполнение

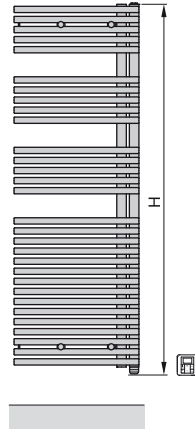

- H = Высота
 L = Длина
 K = Кронштейн
 WA = Расстояние до стены
 V = Подающая магистраль 1/2"
 R = Обратная магистраль 1/2"
 * = Воздухоотводчик 1/2"

Размеры указаны в мм



Водяные модели для закрытых систем отопления

Конструкция стальных дизайнерских полотенцесушителей Zehnder Aura состоит из стальных горизонтально расположенных нагревательных труб (\varnothing 23 мм) и вертикально расположенных коллекторов овального профиля (30 x 40 мм).

Использование метода лазерной сварки делает соединительные швы практически незаметными.

Исполнение в цвете невозможно.

Подключение $4 \times \frac{1}{2}$ " (внутренняя резьба) к подающей и обратной магистралям расположено снизу в торцах коллекторов.

Полотенцесушители поставляются готовыми к монтажу в комплекте с кронштейнами для настенного крепления.

В стандартном исполнении полотенцесушители изготавливаются в цвете RAL 9016, возможно исполнение в хrome.

Макс. рабочее давление	8 бар
Макс. рабочая температура	120 °C

Преимущества

- Гармоничный дизайн благодаря D-образному профилю вертикальных труб
- Большое расстояние между горизонтальными трубами
- Легкость в очистке
- Высококачественное хромированное покрытие

Стандартное исполнение водяных моделей

- Окраска порошковой эмалью в цвет RAL 9016
- Подключение $4 \times \frac{1}{2}$ " (внутренняя резьба)
- Подключение к подающей и обратной магистралям, снизу в торцах коллекторов $2 \times \frac{1}{2}$ " (внутренняя резьба)
- Воздухоотводчик $\frac{1}{2}$ " и заглушка $\frac{1}{2}$ "
- Крепеж в цвет полотенцесушителя
- Упаковка

Электрические модели

Электрические модели полотенцесушителей Zehnder Aura комплектуются нагревательным электропатроном Musa с запатентованной системой защиты от включения при недостаточном уровне теплоносителя.

Электропатрон Musa одобрен Германской электротехнической ассоциацией (VDE), рассчитан на подключение в сеть 230 Вольт ± 10 %, имеет сетевой шнур длиной 1,2 м с евровилкой.

Модель имеет электрический термостат, смонтированный в правый нижний коллектор. Термостат предусматривает семь режимов работы:

Комфорт, Ночной режим, Защита от замерзания, Блок программирования, Таймер, Разогрев - 2 часа и Режим ожидания.

Другие функции:

- Большой экран показывает температуру, время, программу и активный режим работы.
- Пользователь может установить параметры настройки дневной/недельной программы в соответствии со своими потребностями.
- Функция «Определение открытого окна» предназначена для обнаружения открытого окна путем определения резкого понижения температуры в помещении. В таком случае система останавливает подогрев нагревательного элемента на период не более 30 минут или до тех пор, пока температура в помещении не повысится, что является подтверждением закрытия окна.

Полотенцесушитель поставляется готовым к монтажу.

Окрашивается либо в белый цвет RAL 9016, Хром, либо в черный в зависимости от вашего выбора.

Zehnder Aura



Модельный ряд

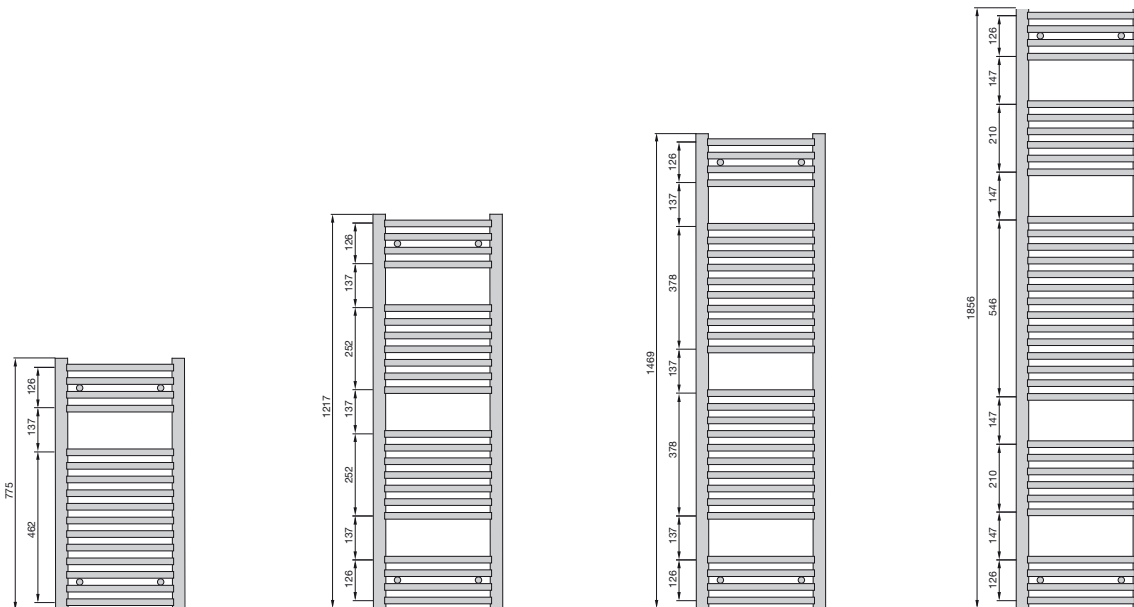

Водяные модели

Исполнение в цвете RAL 9016, прямые модели

Модель	Высота мм	Длина мм	Теплоотдача			Exp. п	V дм ³	N мм	M кг	Цена RAL 9016 €
			75/65/20 Ватт	70/55/24 Ватт	55/45/24 Ватт					
PBZ-080-045	775	450	327	235	147	1,20	3,4	406	5,30	99,17
PBZ-120-045	1217	450	468	334	206	1,23	4,8	406	7,70	142,69
PBZ-150-045	1469	450	575	410	252	1,24	6,0	406	9,60	157,19
PBZ-180-045	1856	450	719	512	315	1,24	7,4	406	12,00	179,88
PBZ-080-050	775	500	358	258	161	1,20	3,6	456	5,80	102,08
PBZ-120-050	1217	500	512	365	225	1,23	5,2	456	8,30	147,03
PBZ-150-050	1469	500	631	450	277	1,24	6,5	456	10,40	161,34
PBZ-180-050	1856	500	788	561	345	1,24	8,0	456	12,80	187,13
PBZ-080-060	775	600	418	301	189	1,19	4,1	566	6,60	106,44
PBZ-120-060	1217	600	598	426	263	1,23	5,9	556	9,60	154,28
PBZ-150-060	1469	600	740	527	325	1,23	7,4	566	11,90	169,85
PBZ-180-060	1856	600	925	659	406	1,24	9,1	566	14,60	197,20

Хромированное исполнение, прямые модели

Модель	Высота мм	Длина мм	Теплоотдача			Exp. п	V дм ³	N мм	M кг	Цена Хром €
			75/65/20 Ватт	70/55/24 Ватт	55/45/24 Ватт					
PBCZ-080-050	775	500	230	162	98	1,28	3,6	456	5,90	200,82
PBCZ-120-050	1217	500	330	231	139	1,29	5,2	456	8,50	273,54
PBCZ-150-050	1469	500	407	285	172	1,29	6,5	456	10,50	320,27
PBCZ-180-050	1856	500	513	360	216	1,30	8,0	456	13,00	375,26
PBCZ-080-060	775	600	271	192	118	1,25	4,1	556	6,70	206,47
PBCZ-120-060	1217	600	390	274	166	1,28	5,9	556	9,60	282,00
PBCZ-150-060	1469	600	481	338	204	1,28	7,4	556	11,90	332,75

Специальное исполнение по запросу (за дополнительную плату). Аксессуары	Артикул	Цена, €
■ Аксессуары	-	См. стр. 119
■ Щетка из овечьей шерсти	601040	69,55
■ Фитинги Zehnder Comfort (серия «ХЕ»), цвет: белый, хром	-	См. стр. 123
■ Термостат Zehnder DH, M 30 x 1,5, цвет: белый	819050	40,33
■ Термостат Zehnder DH, M 30 x 1,5, цвет: хром	819058	61,42

Zehnder Aura

Электрические модели в белом цвете RAL 9016

Модель	H	L	Электропатрон	Цена RAL 9016 €
	мм	мм	Ватт	
PBEZ-080-40/MQ	786	400	300	235,77
PBEZ-090-50/MQ	906	500	500	258,65
PBEZ-120-50/MQ	1226	500	750	298,56
PBEZ-180-50/MQ	1866	500	1000	372,52
PBEZ-120-60/MQ	1226	600	750	311,88
PBEZ-150-60/MQ	1466	600	1000	341,12
PBEZ-180-60/MQ	1866	600	1000	392,28

Электрические модели в хромированном исполнении

Модель	H	L	Электропатрон	Цена хром €
	мм	мм	Ватт	
PBECZ-080-40/MQ	786	400	150	275,60
PBECZ-090-50/MQ	906	500	200	303,67
PBECZ-120-50/MQ	1226	500	300	354,22
PBECZ-180-50/MQ	1866	500	500	447,20
PBECZ-120-60/MQ	1226	600	400	371,40
PBECZ-150-60/MQ	1466	600	600	404,12
PBECZ-180-60/MQ	1866	600	600	472,52

Электрические модели в черном цвете Ral 9005 matt (матовый)

Модель	H	H + Musa	L	Электропатрон	Цена RAL 9005 matt €
	мм	мм	мм	Ватт	
PBEVZ-080-40/MQ	786	861	400	300	254,62
PBEVZ-090-50/MQ	906	981	500	500	279,33
PBEVZ-120-50/MQ	1226	1301	500	750	325,42
PBEVZ-150-60/MQ	1466	1541	600	1000	371,80

Водяные модели:

Настенный монтаж

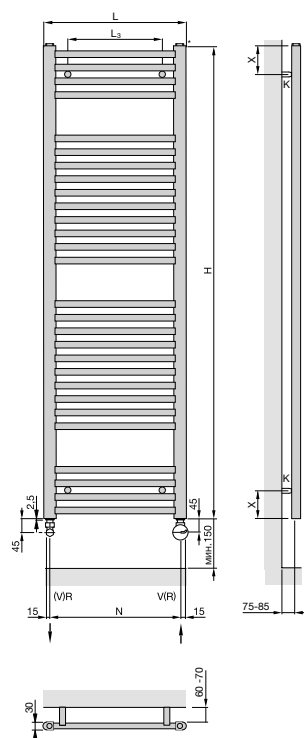

Настенный монтаж с межцентровым расстоянием 50 мм

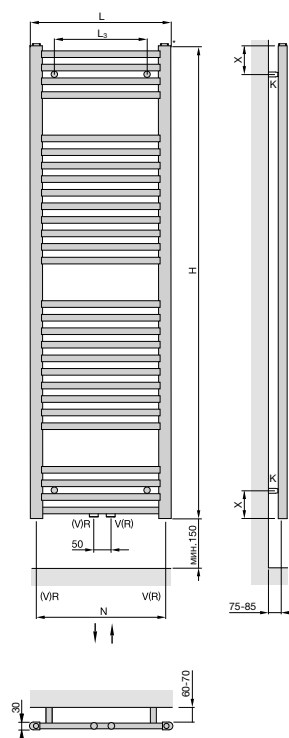

Электрические модели:

с нагревательным электропатроном Musa

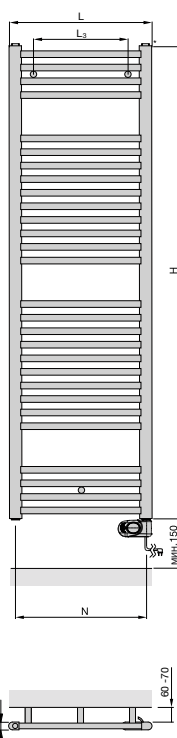

H	X
775	94
1217	105
1469	105
1856	88

H = Высота
 L = Длина
 L₃ = Длина - 150 мм
 N = Межосевое расстояние, L - 44 мм
 R = Обратная магистраль 1/2"
 V = Подающая магистраль 1/2"
 K = Кронштейн
 X = Точки крепления

Размеры указаны в мм

Zehnder Aura Bow



Водяные модели для закрытых систем отопления

Конструкция стальных дизайнерских полотенцесушителей Zehnder Aura Bow выполнена из расположенных горизонтально радиусных нагревательных труб (\varnothing 23 мм) и вертикально расположенных коллекторов овального профиля (30 x 40 мм).

Использование метода лазерной сварки делает соединительные швы практически незаметными.

Исполнение в цвете невозможно.

Подключение 4 x 1/2" (внутренняя резьба) к подающей и обратной магистралям расположено снизу в торцах коллекторов.

Полотенцесушители поставляются готовыми к монтажу в комплекте с кронштейнами для настенного крепления. В стандартном исполнении полотенцесушители поставляются в цвете RAL 9016, возможно исполнение в хроме.

Макс. рабочее давление
Макс. рабочая температура

8 бар
120 °C

Преимущества

- Гармоничный дизайн благодаря D-образному профилю вертикальных труб
- Большое расстояние между горизонтальными трубами
- Удобное расположение полотенец на изогнутых трубах
- Высококачественное хромированное покрытие
- Легкость в очистке

Стандартное исполнение водяных моделей

- Окраска порошковой эмалью в цвет RAL 9016
- Подключение 4 x 1/2" (внутренняя резьба)
- Подключение к подающей и обратной магистралям, снизу в торцах коллекторов 2 x 1/2" (внутренняя резьба)
- Воздухоотводчик 1/2" и заглушка 1/2"
- Крепеж в цвет полотенцесушителя
- Упаковка

Zehnder Aura Bow



Модельный ряд

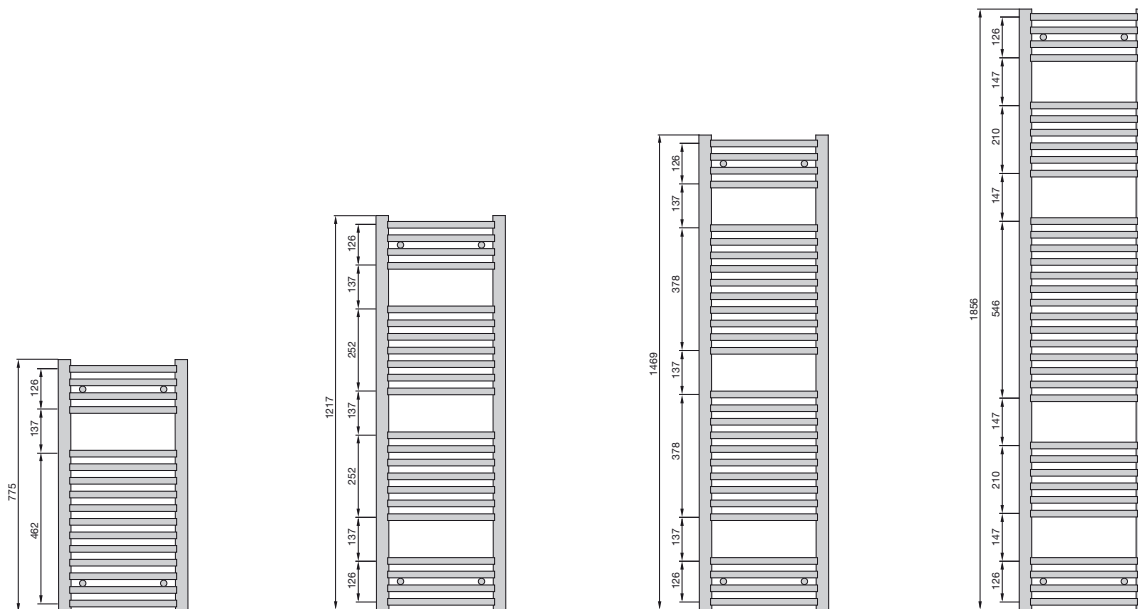

Водяные модели

Исполнение в цвете RAL 9016, изогнутые модели

Модель	Высота мм	Длина мм	Теплоотдача			Exp. п	V дм³	N мм	M кг	Цена RAL 9016 €
			75/65/20 Ватт	70/55/24 Ватт	55/45/24 Ватт					
PBTZ-080-050	775	494	358	258	161	1,20	3,6	450	5,80	115,51
PBTZ-120-050	1217	494	512	365	225	1,23	5,2	450	8,30	161,82
PBTZ-150-050	1469	494	631	450	277	1,24	6,5	450	10,40	176,56
PBTZ-180-050	1856	494	788	561	345	1,24	8,0	450	12,80	203,11
PBTZ-080-060	775	595	418	301	189	1,19	4,1	551	6,60	120,00
PBTZ-120-060	1217	595	598	426	263	1,23	5,9	551	9,60	169,29
PBTZ-150-060	1469	595	740	527	325	1,23	7,4	551	11,90	185,31
PBTZ-180-060	1856	595	925	659	406	1,24	9,1	551	14,60	213,48

Хромированное исполнение, изогнутые модели

Модель	Высота мм	Длина мм	Теплоотдача			Exp. п	V дм³	N мм	M кг	Цена Хром €
			75/65/20 Ватт	70/55/24 Ватт	55/45/24 Ватт					
PBTCZ-080-050	775	494	230	162	98	1,20	3,6	450	5,90	223,43
PBTCZ-120-050	1217	494	330	231	139	1,23	5,2	450	8,50	289,65
PBTCZ-150-050	1469	494	407	285	172	1,24	6,5	450	10,50	336,39
PBTCZ-180-050	1856	494	513	360	216	1,24	8,0	450	13,00	391,36
PBTCZ-080-060	775	595	271	192	118	1,19	4,1	551	6,70	222,57
PBTCZ-120-060	1217	595	390	274	166	1,23	5,9	551	9,60	298,12
PBTCZ-150-060	1469	595	481	338	204	1,23	7,4	551	11,90	348,87
PBTCZ-180-060	1856	595	607	427	258	1,24	9,1	551	14,70	413,32

Zehnder Aura Bow

Специальное исполнение по запросу (за дополнительную плату). Аксессуары	Артикул	Цена, €
■ Аксессуары	-	См. стр. 119
■ Щетка из овечьей шерсти	601040	69,55
■ Фитинги Zehnder Comfort (серия «ХЕ»), цвет: белый, хром	-	См. стр. 123
■ Термостат Zehnder DH, М 30 x 1,5, цвет: белый	819050	40,33
■ Термостат Zehnder DH, М 30 x 1,5, цвет: хром	819058	61,42

Водяные модели:

Настенный монтаж

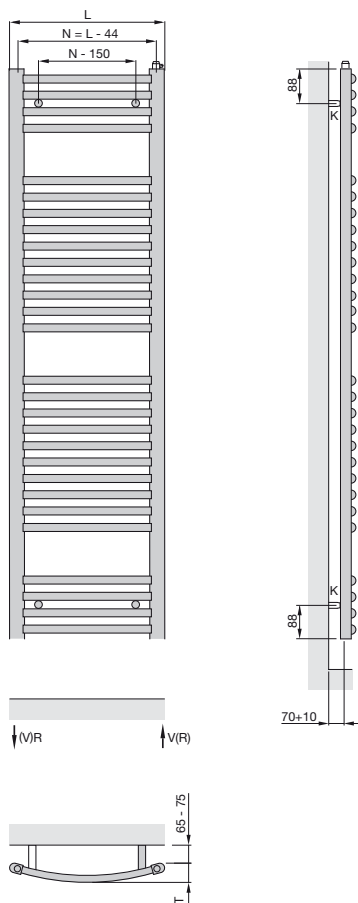

- H = Высота
- L = Длина
- T = Глубина 60 мм
- K = Кронштейн
- R = Обратная магистраль 1/2"
- V = Подающая магистраль 1/2"

Размеры указаны в мм

Zehnder Zeno

**Водяные модели для закрытых систем отопления**

Дизайнерские полотенцесушители Zehnder Zeno имеют горизонтально расположенные нагревательные трубы круглого сечения Ø 23 мм, соединенные с коллекторами методом лазерной сварки. Трубы и коллектора стальные.

Коллекторы имеют квадратное сечение 30 x 30 мм.

Подключение 4 x ½" (внутренняя резьба) к подающей и обратной магистралям расположено снизу в торцах коллекторов.

По запросу подключение может быть выполнено по центру 2 x ½" (внутренняя резьба) с межосевым расстоянием 50 мм.

Подающая и обратная магистрали подключаются вариативно (справа или слева) в нижней части коллекторов. Возможно подключение 6 x ½" (подключение к магистрали по центру, межосевое расстояние 50 мм).

Возможно изготовление в исполнении Retrofit (для замены старых литых или панельных радиаторов) с боковым подключением на коллекторе (возможно правостороннее или левостороннее исполнение) с межосевым расстоянием 500 или 900 мм.

В стандартном исполнении полотенцесушитель окрашивается в цвет RAL 9016.

Поставляется в упаковке готовым к монтажу в комплекте с кронштейнами для настенного крепления.

Макс. рабочее давление 12 бар
Макс. рабочая температура 120 °C

Преимущества

- Подходит для любых помещений
- Классический дизайн с коллекторами квадратного сечения
- Небольшая глубина
- Различные варианты подключения

Электрические модели

Дизайнерские полотенцесушители Zehnder Zeno имеют горизонтально расположенные нагревательные трубы круглого сечения Ø 23 мм, соединенные с коллекторами методом лазерной сварки.

Трубы и коллектора стальные.

Коллекторы имеют квадратное сечение 30 x 30 мм.

Радиаторы имеют встроенный электропатрон DBM.

Электропатрон сертифицирован Германской электротехнической ассоциацией (VDE), надежно защищен от попадания внутрь брызг воды и рассчитан на подключение в сеть 230 V ± 10 %, имеет 3-жильный кабель длиной 1,2 м.

Полотенцесушитель поставляется в упаковке заполненным негорючим теплоносителем, окрашенным в цвет RAL 9016, полностью готовым к монтажу в комплекте с кронштейнами для настенного крепления.

Преимущества электрических моделей с нагревательным электропатроном DBM

- 3-уровневый регулятор для выбора температуры теплоносителя
- Функция таймера
- Защита от включения при недостаточном уровне теплоносителя
- Полностью готов к эксплуатации
- Не требуется отдельный блок управления

Zehnder Zeno



Модельный ряд

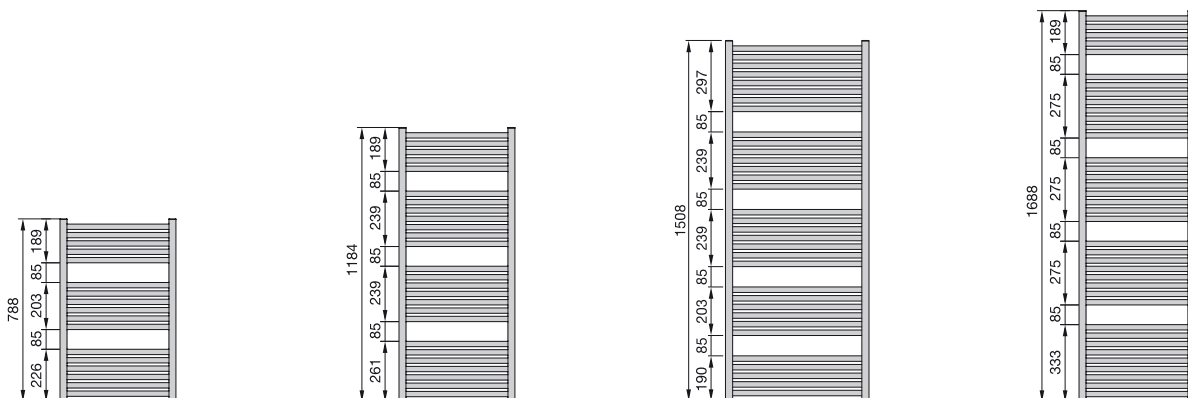

Водяные модели

Исполнение в цвете RAL 9016, подключение по краям

Модель	H мм	L мм	Теплоотдача			Exp. п	Электропатрон Ватт	V дм³	M кг	Цена RAL 9016 €
			75/65/20 Ватт	70/55/24 Ватт	55/45/24 Ватт					
ZN-080-045	788	450	341	243	149	1,25	300	3,5	6,4	252,82
ZN-120-045	1184	450	509	362	221	1,26	300	5,2	9,6	279,47
ZN-150-045	1508	450	646	458	278	1,27	600	6,6	12,3	345,20
ZN-170-045	1688	450	731	518	315	1,27	600	7,5	13,9	363,08
ZN-080-050	788	500	377	269	165	1,25	300	3,8	6,9	258,54
ZN-120-050	1184	500	562	399	244	1,26	300	5,7	10,3	285,14
ZN-170-050	1688	500	807	574	350	1,26	600	8,2	15,0	370,71
ZN-080-060	788	600	447	318	194	1,26	300	4,3	7,9	275,67
ZN-120-060	1184	600	667	474	289	1,26	600	6,6	11,8	300,36
ZN-150-060	1508	600	846	601	367	1,26	600	8,4	15,2	364,56
ZN-170-060	1688	600	957	680	415	1,26	900	9,4	17,2	387,78
ZN 120-075	1184	750	822	584	356	1,26	600	7,9	14,0	309,87
ZN-170-075	1688	750	1179	840	515	1,25	1200	11,4	20,5	414,41
ZN-170-100	1688	1000	1543	1106	683	1,23	1200	14,6	26,0	473,36

Исполнение в цвете RAL 9016, подключение по центру, межсекое расстояние 50 мм

Модель	H мм	L мм	Тепл отдача			Exp. п	Электропатрон Ватт	V дм³	M кг	Цена RAL 9016 €
			75/65/20 Ватт	70/55/24 Ватт	55/45/24 Ватт					
ZN-080-045-05	788	450	341	243	149	1,25	300	3,5	6,4	298,91
ZN-120-045-05	1184	450	509	362	221	1,26	300	5,2	9,6	324,41
ZN-150-045-05	1508	450	646	458	278	1,27	600	6,6	12,3	389,93
ZN-170-045-05	1688	450	731	518	315	1,27	600	7,5	13,9	408,25
ZN-080-050-05	788	500	377	269	165	1,25	300	3,8	6,9	303,42
ZN-120-050-05	1184	500	562	399	244	1,26	300	5,7	10,3	329,87
ZN-170-050-05	1688	500	807	574	350	1,26	600	8,2	15,0	415,54
ZN-080-060-05	788	600	447	318	194	1,26	300	4,3	7,9	320,79
ZN-120-060-05	1184	600	667	474	289	1,26	600	6,6	11,8	346,29
ZN-150-060-05	1508	600	846	601	367	1,26	600	8,4	15,2	409,32
ZN-170-060-05	1688	600	957	680	415	1,26	900	9,4	17,2	433,78
ZN-120-075-05	1184	750	822	584	356	1,26	600	7,9	14,0	355,42
ZN-170-075-05	1688	750	1179	840	515	1,25	1200	11,4	20,5	459,29
ZN-170-100-05	1688	1000	1543	1106	683	1,23	1200	14,6	26,0	519,45

Zehnder Zeno

Водяные модели

Исполнение в цвете RAL 9016 – Модели Retrofit с боковым подключением трубопроводов

Модель	H мм	L мм	Теплоотдача			Exp. п	Электропатрон Ватт	V дм ³	M кг	Цена RAL 9016 €
			75/65/20 Ватт	70/55/24 Ватт	55/45/24 Ватт					
ZN-120-045-NA50	1184	450	509	636	221	1,26	300	5,2	9,6	439,19
ZN-120-045-NA90	1184	450	509	636	221	1,26	300	5,2	9,6	439,19
ZN-150-045-NA50	1508	450	646	808	278	1,27	600	6,6	11,0	512,75
ZN-150-045-NA90	1508	450	646	808	278	1,27	600	6,6	11,0	512,75
ZN-170-045-NA50	1688	450	731	914	315	1,27	600	7,5	13,9	531,76
ZN-170-045-NA90	1688	450	731	914	315	1,27	600	7,5	13,9	531,76
ZN-120-060-NA50	1184	600	667	833	289	1,26	600	6,6	11,8	469,03
ZN-120-060-NA90	1184	600	667	833	289	1,26	600	6,6	11,8	469,03
ZN-150-060-NA50	1508	600	846	1056	367	1,26	600	8,4	14,1	532,15
ZN-150-060-NA90	1508	600	846	1056	367	1,26	600	8,4	14,1	532,15
ZN-170-060-NA50	1688	600	957	1195	415	1,26	900	9,4	17,2	556,47
ZN-170-060-NA90	1688	600	957	1195	415	1,26	900	9,4	17,2	556,47

NA 50 = Межосевое расстояние (размер подключения) 500 мм

NA 90 = Межосевое расстояние (размер подключения) 900 мм

Электрические модели

Исполнение в цвете RAL 9016

Модель	H [ⓐ]	L мм	Электропатрон Ватт	Цена RAL 9016 €
	мм			
ZNE-080-050/DD	908	500	300	472,60
ZNE-120-050/DD	1304	500	500	524,85
ZNE-170-050/DD	1808	500	600	677,50
ZNE-120-060/DD	1304	600	600	621,50
ZNE-170-060/DD	1808	600	900	695,67
ZNE-170-075/DD	1808	750	1200	762,18

Стандартное исполнение водяных моделей

- Окраска порошковой эмалью в цвет RAL 9016
- Подключение 4 x 1/2" (внутренняя резьба) в вертикальных коллекторах или 6 x 1/2" с дополнительными подключениями по центру с межосевым расстоянием 50 мм
- Модели Retrofit с боковым подключением 2 x 1/2"
- Воздухоотводчик 1/2" и заглушка 1/2"
- Крепеж в цвет полотенцесушителя
- Упаковка

Стандартное исполнение электрических моделей

- Окраска порошковой эмалью в цвет RAL 9016
- Заполнение негорючим теплоносителем
- Встроенный электропатрон DBM, справа
- Крепеж в цвет полотенцесушителя
- Упаковка

Специальное исполнение по запросу (за дополнительную плату). Аксессуары	Артикул	Цена, €
■ Дополнительные аксессуары позволяют использовать радиатор в качестве перегородки	-	См. стр. 115
■ Электрические модели с электропатроном RICA	-	по запросу
■ Т-образный переходник, белый	853011	31,29
■ Т-образный переходник, хромированный	853018	32,64
■ Аксессуары для монтажа с увеличенным расстоянием до стены (до 130 мм), в белом цвете	952021	135,14
■ Аксессуары	-	См. стр. 119
■ Щетка из овечьей шерсти	601040	69,55

ⓐ Общая высота, с учетом нагревательного электропатрона

Zehnder Zeno

Водяные модели:

Настенный монтаж

Настенный монтаж, подключение по центру,
межосевое расстояние 50 мм:

Модели Retrofit,
левостороннее исполнение

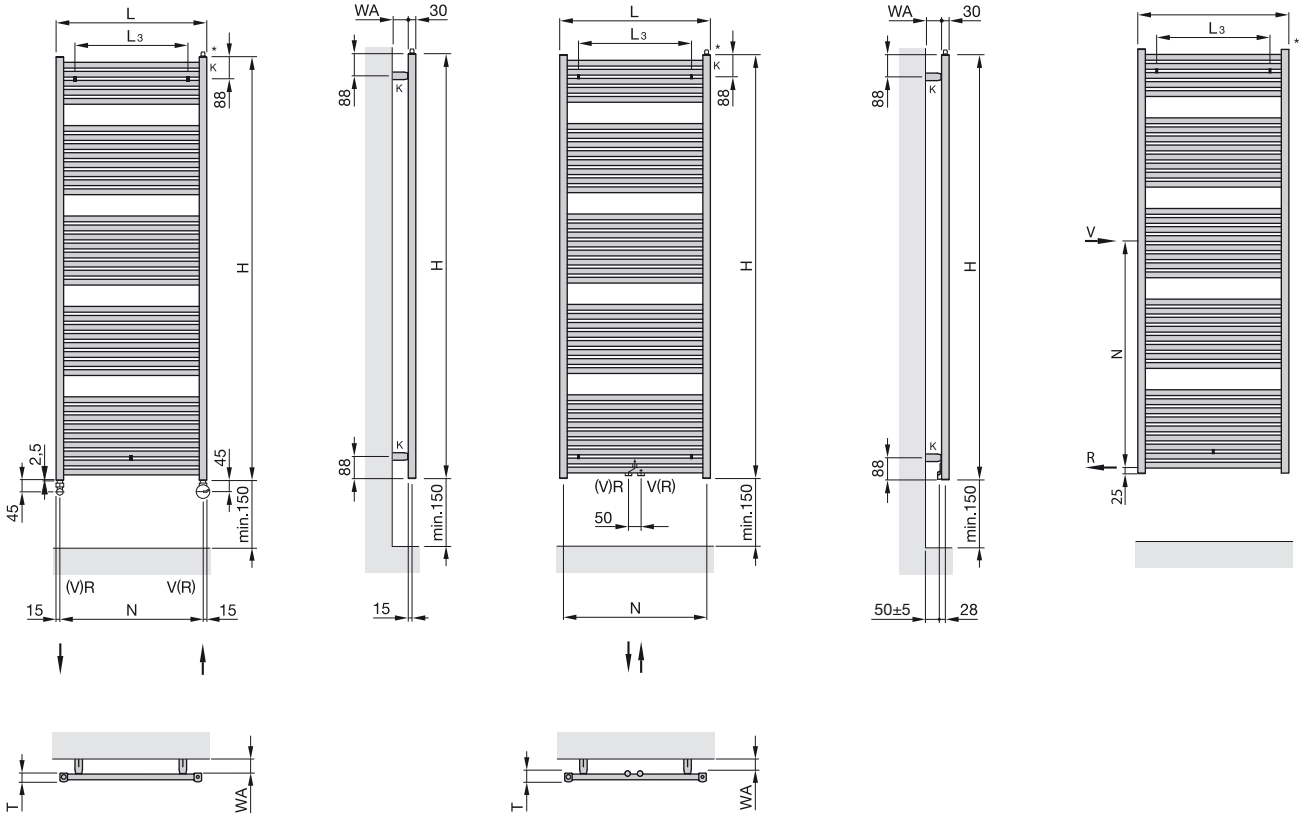

Электрические модели:

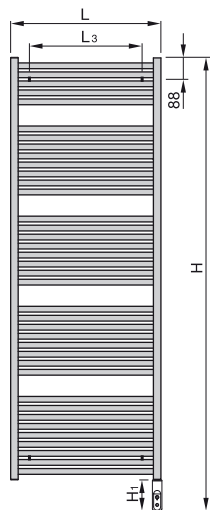

- H = Высота
- H₁ = 120 мм
- T = Глубина
- L = Длина
- K = Кронштейн
- WA = Расстояние до стены 35 - 45 мм
- V = Подающая магистраль 1/2"
- R = Обратная магистраль 1/2"
- * = Воздухоотводчик 1/2"/заглушка 1/2"
- EL = Подключение для нагревательного электродатрона
- N = Межосевое расстояние
- WA = Расстояние до стены 60±5 мм
- L₃ = Длина - 150 мм

Размеры указаны в мм

Zehnder Zeno Bow



Водяные модели для закрытых систем отопления

Дизайнерские полотенцесушители Zehnder Zeno Bow имеют горизонтально расположенные изогнутые нагревательные трубы круглого сечения Ø 23 мм, соединенные с коллекторами методом лазерной сварки.

Трубы и коллектора стальные.

Коллекторы имеют квадратное сечение 30 x 30 мм.

Подключение 4 x 1/2" (внутренняя резьба) к подающей и обратной магистралям расположено снизу в торцах коллекторов.

Возможно подключение по центру 2 x 1/2" (внутренняя резьба), межосевое расстояние 50 мм.

Подающая и отводящая магистраль подключаются вариативно (справа или слева) в нижней части коллекторов. Возможно подключение 6 x 1/2" с дополнительным подключением по центру, межосевое расстояние 50 мм).

В стандартном исполнении полотенцесушитель окрашивается в белый цвет RAL 9016; поставляется в упаковке готовым к монтажу в комплекте с кронштейнами для настенного крепления.

Макс. рабочее давление	12 бар
Макс. рабочая температура	120 °C

Преимущества

- Подходит для любых помещений
- Классический дизайн с коллекторами квадратного сечения
- Элегантный изгиб линий
- Различные варианты подключения

Стандартное исполнение водяных моделей

- Окрашены порошковой эмалью в соответствии с нормативами DIN 55900 в цвет RAL 9016
- Подключение 4 x 1/2" (внутренняя резьба) в вертикальных коллекторах или 6 x 1/2" с дополнительным подключением по центру, межосевое расстояние 50 мм
- Воздухоотводчик 1/2" и заглушка 1/2"
- Упаковка
- Крепеж в цвет полотенцесушителя

Zehnder Zeno Bow



Водяные модели

Исполнение в цвете RAL 9016, подключение по краям

Модель	H мм	L мм	Теплоотдача			Евр. п	Электропатрон Ватт	V дм ³	M кг	Цена RAL 9016 €
			75/65/20 Ватт	70/55/24 Ватт	55/45/24 Ватт					
ZNT-080-050	788	495	377	269	165	1,25	300	3,8	6,9	330,77
ZNT-120-050	1184	495	562	399	244	1,26	300	5,7	10,3	364,99
ZNT-150-050	1508	495	713	507	309	1,26	600	7,2	13,2	435,14
ZNT-170-050	1688	495	807	574	350	1,26	600	8,2	15,0	473,36
ZNT-080-060	788	595	447	318	194	1,26	300	4,3	7,9	353,58
ZNT-120-060	1184	595	667	474	289	1,26	600	6,6	11,8	385,93
ZNT-150-060	1508	595	846	601	367	1,26	600	8,4	14,1	465,15
ZNT-170-060	1688	595	957	680	415	1,26	900	9,4	17,2	498,06
ZNT-120-075	1184	745	822	584	356	1,26	600	7,9	14,0	397,30
ZNT-170-075	1688	745	1179	840	515	1,25	1200	11,4	20,5	530,39

Исполнение в цвете RAL 9016, подключение по центру, межосевое расстояние 50 мм

Модель	H мм	L мм	Теплоотдача			Евр. п	Электропатрон Ватт	V дм ³	M кг	Цена RAL 9016 €
			75/65/20 Ватт	70/55/24 Ватт	55/45/24 Ватт					
ZNT-080-050-05	788	495	377	269	165	1,25	300	3,8	6,9	375,46
ZNT-120-050-05	1184	495	562	399	244	1,26	300	5,7	10,3	410,08
ZNT-150-050-05	1508	495	713	507	309	1,26	600	7,2	13,2	479,89
ZNT-170-050-05	1688	495	807	574	350	1,26	600	8,2	15,0	519,45
ZNT-080-060-05	788	595	447	318	194	1,26	300	4,3	7,9	399,15
ZNT-120-060-05	1184	595	667	474	289	1,26	600	6,6	11,8	431,96
ZNT-150-060-05	1508	595	846	601	367	1,26	600	8,4	14,1	509,92
ZNT-170-060-05	1688	595	957	680	415	1,26	900	9,4	17,2	543,14
ZNT-120-075-05	1184	745	822	584	356	1,26	600	7,9	14,0	442,91
ZNT-170-075-05	1688	745	1179	840	515	1,25	1200	11,4	20,5	575,95

Zehnder Zeno Bow

Водяные модели:

Настенный монтаж

Подключение по центру, межосевое расстояние 50 мм

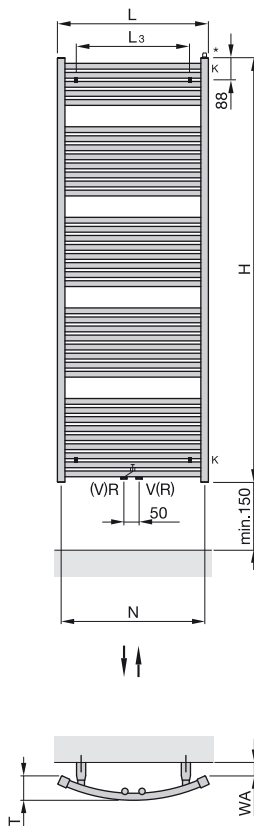
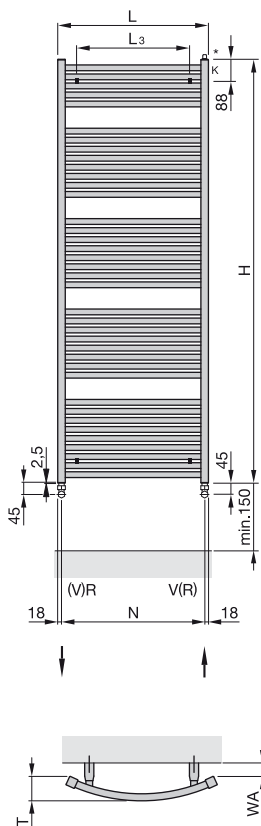

- H = Высота
- L = Длина
- T = Глубина 80 мм
- K = Кронштейн
- V = Подающая магистраль 1/2"
- R = Обратная магистраль 1/2"
- * = Воздухоотводчик 1/2"/заглушка 1/2"
- N = Межосевое расстояние
- WA = Расстояние до стены 35 - 45 мм
- L₃ = Длина - 200 мм

Размеры указаны в мм

Zehnder Virando

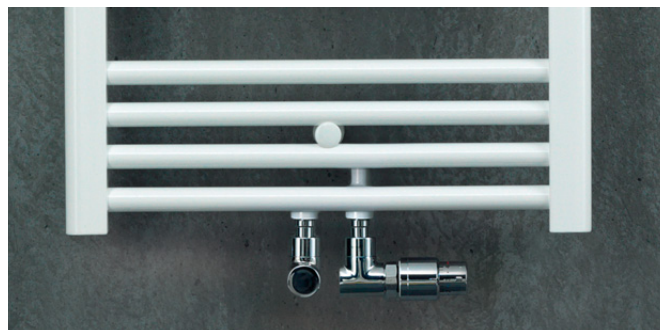

Водяные модели для закрытых систем отопления

Конструкция стальных дизайнерских полотенцесушителей Zehnder Virando выполнена из расположенных горизонтально нагревательных труб диаметром 23 мм и вертикально расположенных коллекторов D-образной формы 30x40 мм. Данный полотенцесушитель может быть окрашен в цвета раскладки RAL classic и специальные цвета Zehnder. Подключение 4 x 1/2" (внутренняя резьба) к подающей и обратной магистралям расположено снизу в торцах коллекторов. Так же может быть подключение с межосевым расстоянием 50 мм. Полотенцесушители поставляются готовыми к монтажу в комплекте с кронштейнами для настенного крепления.

Макс. рабочее давление 12 бар
Макс. рабочая температура 120 °C

Преимущества

- Гармоничный классический дизайн
- Большое расстояние между горизонтальными трубами для удобства размещать полотенца
- Легкость в очистке
- Возможность заказа полотенцесушителя как с нижним разнесенным по краям подключением, так и с подключением по центру с межосевым расстоянием 50 мм.
- Окраска во все цвета палитры RAL classic, специальные цвета Zehnder, хромированное исполнение.

Электрические модели

Электрические полотенцесушители Zehnder Virando выполнены из стали в классическом стиле. Скомплектованы электропатроном Timermemo, который подразумевает как ручную регулировку температуры в помещении, температуры теплоносителя (непрерывная работа на максимальной мощности), так и управление через смартфон при помощи Bluetooth соединения. Полотенцесушитель поставляется в комплекте с кронштейнами для настенного крепления. Электрический кабель не оснащен вилкой.

Преимущества электрических моделей с нагревательным электропатроном Timermemo

- Возможность использовать несколько режимов:
 1. Включение прибора на полную мощность, выключение, принудительно
 2. Регулирование температуры в помещении при помощи нескольких режимов работы: «Экономичный», «Комфортный-1», «Комфортный-2», «Защита от замерзания»
- Функция таймера
- Защита от включения при недостаточном уровне теплоносителя
- Индикатор открытого окна

Zehnder Virando



Модельный ряд

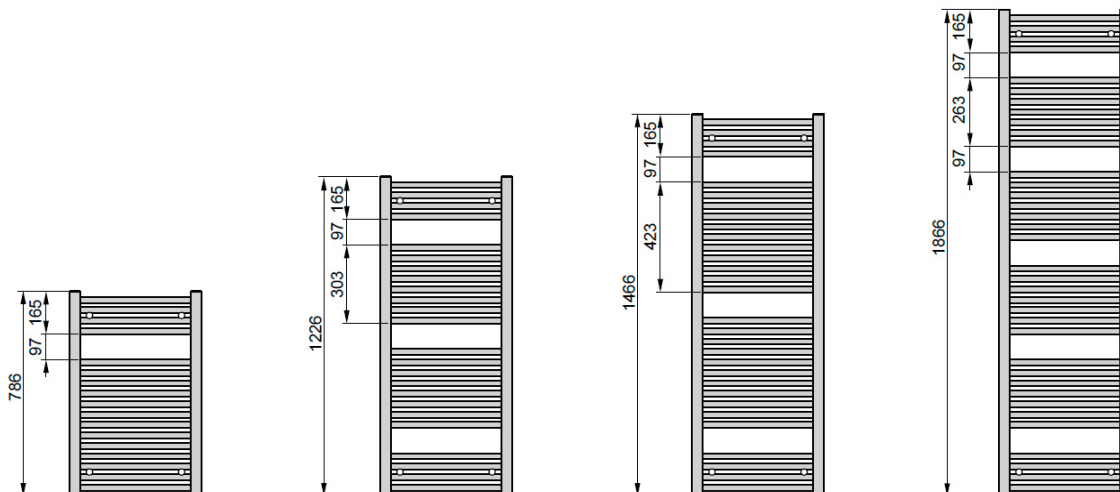

Водяные модели для закрытых систем отопления

Исполнение в цвете RAL, подключение по краям

Модель	H мм	L мм	Теплоотдача			Exp. п	V дм ³	M кг	Цена RAL 9016 €	Цена Кат. 1 €	Цена Кат. 2 €
			75/65/20 Ватт	70/55/24 Ватт	55/45/24 Ватт						
AB-080-045	786	450	344	244	179	1,26	3,6	5,6	75,45	94,30	164,23
AB-120-045	1226	450	505	358	262	1,27	5,3	8,2	95,06	118,82	188,74
AB-150-045	1466	450	620	440	322	1,27	6,7	10,1	109,50	136,87	206,80
AB-180-045	1866	450	757	540	397	1,25	8,1	12,5	126,93	158,65	228,59
AB-080-050	786	500	379	269	197	1,26	3,9	6,0	78,55	98,19	168,12
AB-120-050	1226	500	552	391	286	1,27	5,7	9,0	100,23	125,28	195,21
AB-150-050	1466	500	678	481	353	1,27	7,2	11,0	115,94	144,91	214,84
AB-180-050	1866	500	830	590	433	1,26	8,7	13,5	134,58	168,21	238,14
AB-080-060	786	600	448	318	234	1,26	4,6	7,0	85,92	107,40	177,33
AB-120-060	1226	600	648	460	337	1,26	6,6	10,0	109,33	136,67	206,60
AB-150-060	1466	600	794	565	415	1,25	8,2	12,7	128,51	160,63	230,56
AB-180-060	1866	600	978	697	512	1,25	9,9	16,0	151,01	188,78	258,70
AB-120-075	1226	750	791	562	412	1,26	7,3	14,9	117,58	146,99	216,92
AB-150-075	1466	750	968	691	509	1,24	9,7	18,2	147,47	184,34	254,28
AB-180-075	1866	750	1230	879	648	1,24	11,7	21,5	171,88	214,84	284,77

Исполнение в цвете RAL, подключение по центру, межсекое расстояние 50 мм

Модель	H мм	L мм	Теплоотдача			Exp. п	V дм ³	M кг	Цена RAL 9016 €	Цена Кат. 1 €	Цена Кат. 2 €
			75/65/20 Ватт	70/55/24 Ватт	55/45/24 Ватт						
AB-080-045-05	786	450	344	244	179	1,26	3,6	5,6	86,75	108,43	178,36
AB-080-050-05	786	500	379	269	197	1,26	3,9	6,0	89,88	112,34	182,27
AB-120-050-05	1226	500	552	393	288	1,26	5,7	9,0	111,54	139,43	209,36
AB-150-050-05	1466	500	678	481	353	1,27	7,2	11,0	127,25	159,07	228,99
AB-180-050-05	1866	500	830	590	433	1,26	8,7	13,5	145,91	182,38	252,31
AB-080-060-05	786	600	448	318	234	1,26	4,6	7,0	97,23	121,55	191,47
AB-120-060-05	1226	600	648	460	337	1,26	6,6	10,0	120,66	150,81	220,76
AB-150-060-05	1466	600	794	565	415	1,25	8,2	12,7	139,83	174,80	244,73
AB-180-060-05	1866	600	978	697	512	1,25	9,9	16,0	162,34	202,91	272,84

Zehnder Virando

Хромированное исполнение, подключение по краям

Модель	H мм	L мм	Теплоотдача			Exp. п	V дм ³	M кг	Цена Хром €
			75/65/20 Ватт	70/55/24 Ватт	55/45/24 Ватт				
ABC-080-050	786	500	277	198	146	1,24	3,9	6,0	216,64
ABC-120-050	1226	500	403	286	209	1,27	5,7	9,0	292,66
ABC-150-050	1466	500	483	345	254	1,24	7,2	11,0	351,85
ABC-180-050	1866	500	606	433	319	1,24	8,7	14,0	419,71
ABC-080-060	786	600	327	234	172	1,24	4,6	7,0	243,98
ABC-120-060	1226	600	473	336	247	1,26	6,6	10,0	329,70
ABC-150-060	1466	600	558	399	294	1,24	8,2	12,7	401,14
ABC-180-060	1866	600	714	509	374	1,25	9,9	16,0	478,09

Хромированное исполнение, подключение по центру, межосевое расстояние 50 мм

Модель	H мм	L мм	Теплоотдача			Exp. п	V дм ³	M кг	Цена Хром €
			75/65/20 Ватт	70/55/24 Ватт	55/45/24 Ватт				
ABC-080-050-05	786	500	277	198	146	1,24	3,9	6,0	235,81
ABC-120-050-05	1226	500	403	286	209	1,27	5,7	9,0	311,69
ABC-150-050-05	1466	500	483	345	254	1,24	7,2	11,0	370,74
ABC-180-050-05	1866	500	606	433	319	1,24	8,7	14,0	438,45
ABC-080-060-05	786	600	327	234	172	1,24	4,6	7,0	263,05
ABC-120-060-05	1226	600	473	336	247	1,26	6,6	10,0	348,60
ABC-150-060-05	1466	600	558	399	294	1,24	8,2	12,7	419,88
ABC-180-060-05	1866	600	714	509	374	1,25	9,9	16,0	496,66

Электрические модели

Исполнение в цвете RAL

Модель	H мм	L мм	Электропатрон Ватт	Цена	Цена	Цена
				RAL 9016 €	Кат. 1 €	Кат. 2 €
ABE-090-050/TF	916	509	500	263,99	303,58	373,51
ABE-120-050/TF	1276	509	750	304,49	350,17	420,10
ABE-150-060/TF	1516	609	1000	343,13	394,61	464,54

Стандартное исполнение водяных моделей

- Подключение 4 x 1/2" (внутренняя резьба)
- Подключение к подающей и обратной магистралям, снизу в торцах коллекторов 2 x 1/2" (внутренняя резьба)
- Воздухоотводчик 1/2" и заглушка 1/2"
- Крепеж в цвет полотенцесушителя
- Упаковка

Стандартное исполнение электрических моделей

- Покрытие порошковой эмалью в соответствии с DIN 55900, стандартный цвет - RAL 9016
- Полотенцесушитель заполнен негорючим теплоносителем
- Полотенцесушитель оснащен электропатроном Timerмето, подключение справа
- Электрический кабель, не оснащенный вилкой
- Кронштейны для монтажа поставляются в комплекте
- Упаковка

Zehnder Virando

Водяные модели:

Настенный монтаж

Настенный монтаж

Подключение по центру, межсезовое расстояние 50 мм

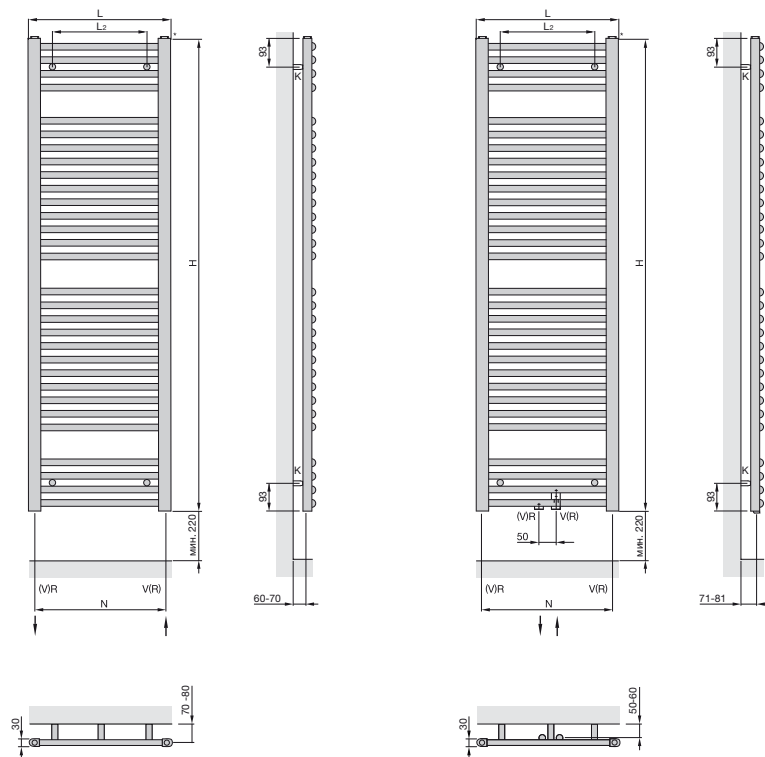

- H = Высота
- L = Длина
- K = Кронштейн
- V = Подающая магистраль 1/2"
- R = Обратная магистраль 1/2"
- N = Межсезовое расстояние, L - 44 мм
- L₂ = Длина - 150 мм

Размеры указаны в мм

Zehnder Virando Bow

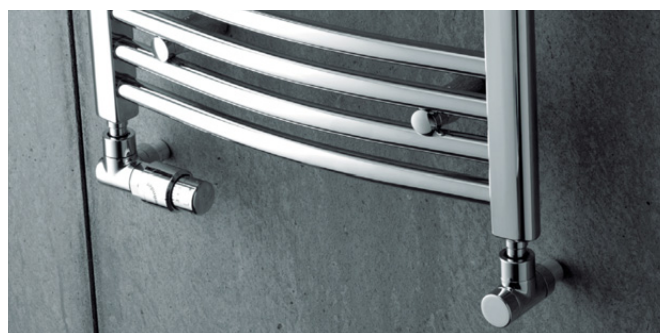
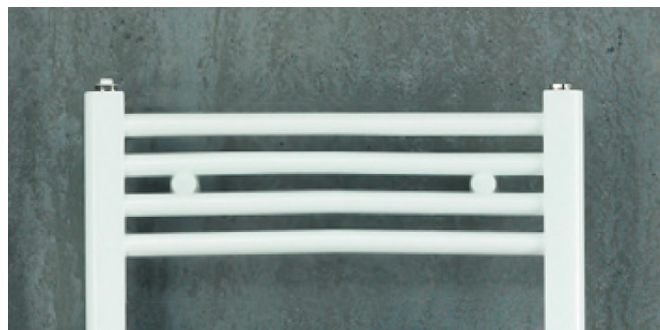

Водяные модели для закрытых систем отопления

Конструкция стальных дизайнерских полотенцесушителей Zehnder Virando Bow выполнена из расположенных горизонтально изогнутых нагревательных труб диаметром 23 мм и вертикально расположенных коллекторов D-образной формы 30 x 40 мм. Данный полотенцесушитель может быть окрашен в цвета раскладки RAL classic и специальные цвета Zehnder.

Подключение 4 x 1/2" (внутренняя резьба) к подающей и обратной магистралям расположено снизу в торцах коллекторов. Так же может быть подключение с межосевым расстоянием 50 мм.

Полотенцесушители поставляются готовыми к монтажу в комплекте с кронштейнами для настенного крепления.

Макс. рабочее давление
Макс. рабочая температура

12 бар
120 °C

Преимущества

- Гармоничный классический дизайн
- Большое расстояние между горизонтальными трубами для удобства размещать полотенца
- Элегантный изгиб линий
- Возможность заказа полотенцесушителя как с нижним разнесенным по краям подключением, так и с подключением по центру с межосевым расстоянием 50 мм.
- Окраска во все цвета палитры RAL classic, специальные цвета Zehnder, хромированное исполнение.

Стандартное исполнение водяных моделей

- Подключение 4 x 1/2" (внутренняя резьба)
- Подключение к подающей и обратной магистралям, снизу в торцах коллекторов 2 x 1/2" (внутренняя резьба)
- Воздухоотводчик 1/2" и заглушка 1/2"
- Крепеж в цвет полотенцесушителя
- Упаковка

Zehnder Virando Bow



Модельный ряд

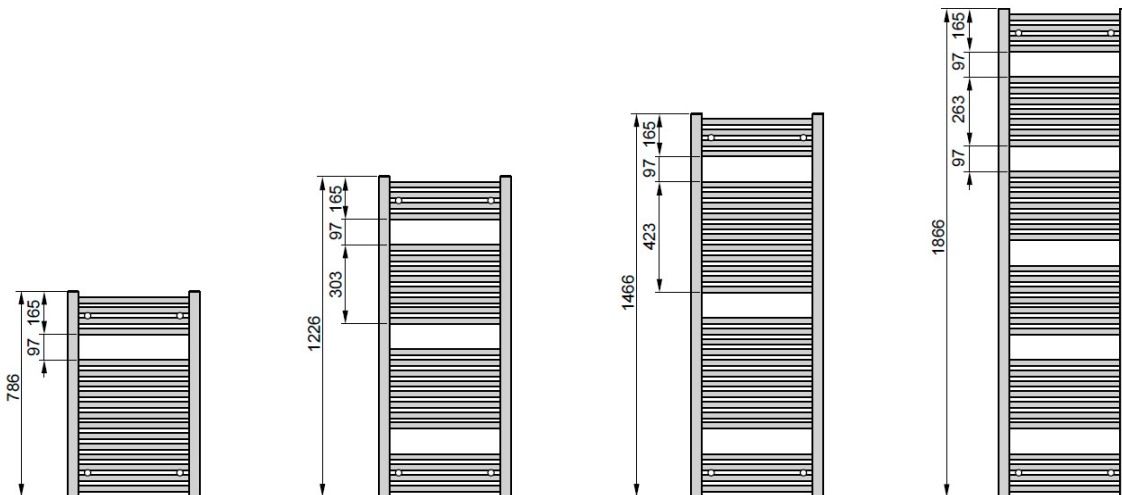

Водяные модели для закрытых систем отопления

Исполнение в цвете RAL, подключение по краям

Модель	H мм	L мм	Теплоотдача			Exp. п	V дм³	M кг	Цена RAL 9016 €	Цена Кат. 1 €	Цена Кат. 2 €
			75/65/20 Ватт	70/55/24 Ватт	55/45/24 Ватт						
ABT-080-050	786	494	398	283	208	1,26	4,0	6,2	81,42	101,78	171,72
ABT-120-050	1226	494	567	405	298	1,25	5,9	9,0	102,47	128,09	198,02
ABT-150-050	1466	494	689	491	361	1,25	7,1	11,1	118,25	147,81	217,73
ABT-180-050	1866	494	828	589	433	1,26	8,8	13,4	136,43	170,53	240,46
ABT-080-060	786	595	463	331	244	1,24	4,6	7,1	88,38	110,48	180,41
ABT-120-060	1226	595	658	469	345	1,25	6,7	10,3	112,45	140,57	210,50
ABT-150-060	1466	595	803	573	421	1,25	8,1	12,7	130,76	163,44	233,37
ABT-180-060	1866	595	966	687	504	1,26	10,0	15,4	151,57	189,45	259,40
ABT-120-075	1226	747	799	570	419	1,25	8,0	12,2	127,32	159,15	229,07
ABT-150-075	1466	747	978	698	514	1,25	9,7	15,2	149,83	187,30	257,23
ABT-180-075	1866	747	1178	836	612	1,27	11,8	18,4	174,20	217,76	287,67

Исполнение в цвете RAL, подключение по центру, межсекое расстояние 50 мм

Модель	H мм	L мм	Теплоотдача			Exp. п	V дм³	M кг	Цена RAL 9016 €	Цена Кат. 1 €	Цена Кат. 2 €
			75/65/20 Ватт	70/55/24 Ватт	55/45/24 Ватт						
ABT-080-050-05	786	494	398	284	210	1,24	4,0	6,2	92,72	115,89	185,82
ABT-120-050-05	1226	494	567	405	298	1,25	5,9	9,0	113,77	142,22	212,15
ABT-150-050-05	1466	494	689	491	361	1,25	7,1	11,1	129,55	161,94	231,86
ABT-180-050-05	1866	494	828	589	433	1,26	8,8	13,4	147,72	184,66	254,59
ABT-080-060-05	786	595	463	331	244	1,24	4,6	7,1	99,68	124,60	194,55
ABT-120-060-05	1226	595	658	469	345	1,25	6,7	10,3	123,74	154,68	224,61
ABT-150-060-05	1466	595	803	573	421	1,25	8,1	12,7	142,04	177,57	247,50
ABT-180-060-05	1866	595	966	687	504	1,26	10,0	15,4	162,87	203,58	273,52
ABT-120-075-05	1226	747	799	570	419	1,25	8,0	12,2	138,62	173,28	243,21
ABT-150-075-05	1466	747	978	698	514	1,25	9,7	15,2	161,13	201,41	271,34
ABT-180-075-05	1866	747	1178	836	612	1,27	11,8	18,4	185,50	231,88	301,80

Zehnder Virando Bow

Хромированное исполнение, подключение по краям

Модель	H мм	L мм	Теплоотдача			Exp. п	V дм ³	M кг	Цена Хром €
			75/65/20 Ватт	70/55/24 Ватт	55/45/24 Ватт				
ABTC-080-050	786	494	276	196	144	1,26	4,0	6,2	224,71
ABTC-120-050	1226	494	411	291	213	1,27	5,9	9,0	299,83
ABTC-150-050	1466	494	485	346	254	1,25	7,1	11,1	359,07
ABTC-180-050	1866	494	611	435	319	1,26	8,8	13,4	425,75
ABTC-080-060	786	595	326	231	170	1,26	4,6	7,1	251,58
ABTC-120-060	1226	595	484	344	252	1,26	6,7	10,3	337,90
ABTC-150-060	1466	595	572	407	299	1,25	8,1	12,7	408,00
ABTC-180-060	1866	595	720	512	376	1,26	10,0	15,4	482,51

Хромированное исполнение, подключение по центру, межросовое расстояние 50 мм

Модель	H мм	L мм	Теплоотдача			Exp. п	V дм ³	M кг	Цена Хром €
			75/65/20 Ватт	70/55/24 Ватт	55/45/24 Ватт				
ABTC-080-050-05	786	494	276	196	144	1,26	4,0	6,2	244,26
ABTC-120-050-05	1226	494	411	292	214	1,26	5,9	9,0	319,35
ABTC-150-050-05	1466	494	485	346	254	1,25	7,1	11,1	378,60
ABTC-180-050-05	1866	494	611	435	319	1,26	8,8	13,4	443,78
ABTC-080-060-05	786	595	326	231	170	1,26	4,6	7,1	271,11
ABTC-120-060-05	1226	595	484	344	252	1,26	6,7	10,3	357,42
ABTC-150-060-05	1466	595	572	407	299	1,25	8,1	12,7	427,55
ABTC-180-060-05	1866	595	720	513	377	1,25	10,0	15,4	502,05

Водяные модели:

Настенный монтаж

Настенный монтаж

Подключение по центру, межросовое расстояние 50 мм

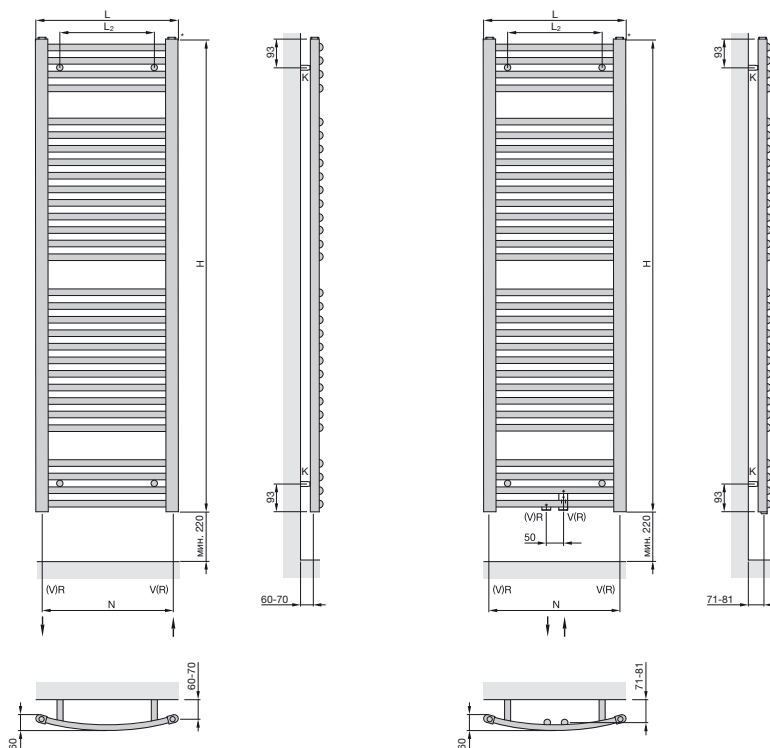

- H = Высота
- L = Длина
- K = Кронштейн
- V = Подающая магистраль 1/2"
- R = Обратная магистраль 1/2"
- N = Межросовое расстояние, L - 44 мм
- L₂ = Длина - 150 мм

Размеры указаны в мм

Zehnder Kazeane



Водяные модели для закрытых систем отопления

Дизайнерский полотенцесушитель Zehnder Kazeane выделяется своей неординарностью и экстравагантностью.

Несмотря на асимметричное диагональное расположение плоских труб, если присмотреться, вы увидите одну или две горизонтальные, в зависимости от высоты радиатора, для удобного развешивания полотенца.

Полотенцесушитель многогранен и благодаря разнообразию его составляющих: коллекторы прибора изготовлены из стального D-образного профиля 30 x 40 мм, обрамлен Zehnder Kazeane сверху и снизу квадратными трубами 30 x 30 мм, плетение изготовлено из плоских стальных труб размером 70 x 8 мм.

Нижнее подключение 4 x 1/2" (внутренняя резьба), межосевое расстояние по центру N = 50 мм, возможно подключение по краям межосевое расстояние N = L - 49 мм, подключение для воздухоотводчика 1/2".

В стандартном исполнении полотенцесушитель окрашивается в белый цвет RAL 9016. Возможно изготовление в другом цвете.

Поставляется в упаковке готовым к монтажу в комплекте с кронштейнами для настенного крепления.

Макс. рабочее давление 4 бар
Макс. рабочая температура 110 °C

Преимущества

- Экстравагантный дизайн, придающий индивидуальность интерьеру
- Широкий размерный ряд
- Многообразие вариантов для развешивания полотенец
- Одна или две, в зависимости от высоты полотенцесушителя, горизонтально расположенные трубы для более удобного развешивания полотенец
- Скрытые кронштейны для монтажа за широкими плоскими трубами

Электрические модели

Электрический полотенцесушитель многогранен и благодаря разнообразию его составляющих: коллекторы прибора изготовлены из стального D-образного профиля 30 x 40 мм, обрамлен Zehnder Kazeane сверху и снизу квадратными трубами 30 x 30 мм, плетение изготовлено из плоских стальных труб размером 70 x 8 мм.

Полотенцесушители комплектуются встроенным нагревательным электропатроном RACY-C с дистанционным блоком управления. Электропатрон одобрен Германской электротехнической ассоциацией (VDE), надежно защищен от попадания брызг, рассчитан на подключение в сеть 230 Вольт ± 10 %, имеет сетевой шнур длиной 1,2 м с евровилкой.

Электропатрон RACY соответствует новым европейским нормам «Эко-дизайна».

В стандартном исполнении полотенцесушители окрашиваются в цвет RAL 9016, возможно исполнение в другом цвете, а также хромированное исполнение. Приборы поставляются заполненными негорючим теплоносителем, полностью готовыми к подключению и эксплуатации, в комплекте с необходимыми кронштейнами.

Преимущества электрических моделей с электропатроном RACY-C и дистанционным блоком управления

- Экономичное потребление электроэнергии – меньше на 38% по сравнению с другими электропатронами
- Скрытый электропатрон в цвет полотенцесушителя
- Наличие дистанционного блока управления
- Возможность программирования на неделю в различных температурных режимах
- Функция таймера

Zehnder Kazeane



Модельный ряд

Модели длиной 500 мм

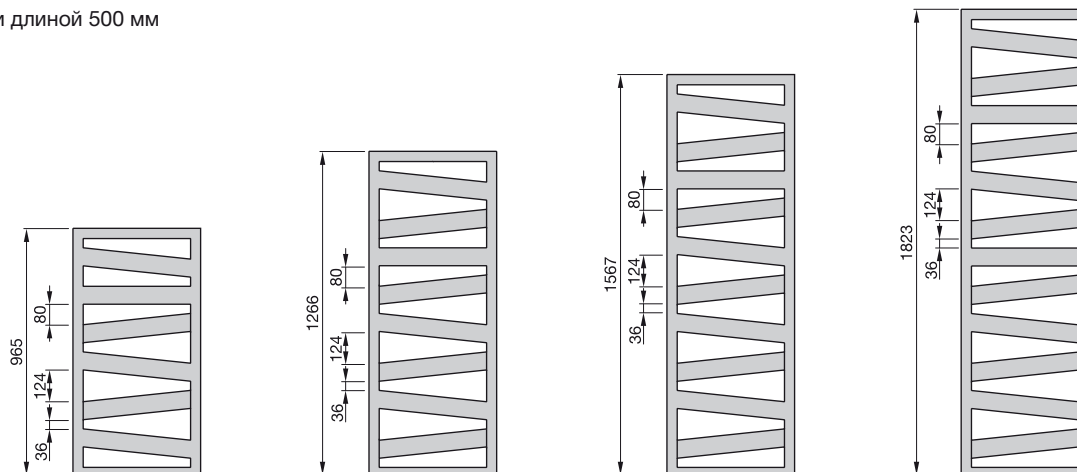

Модели длиной 600 мм

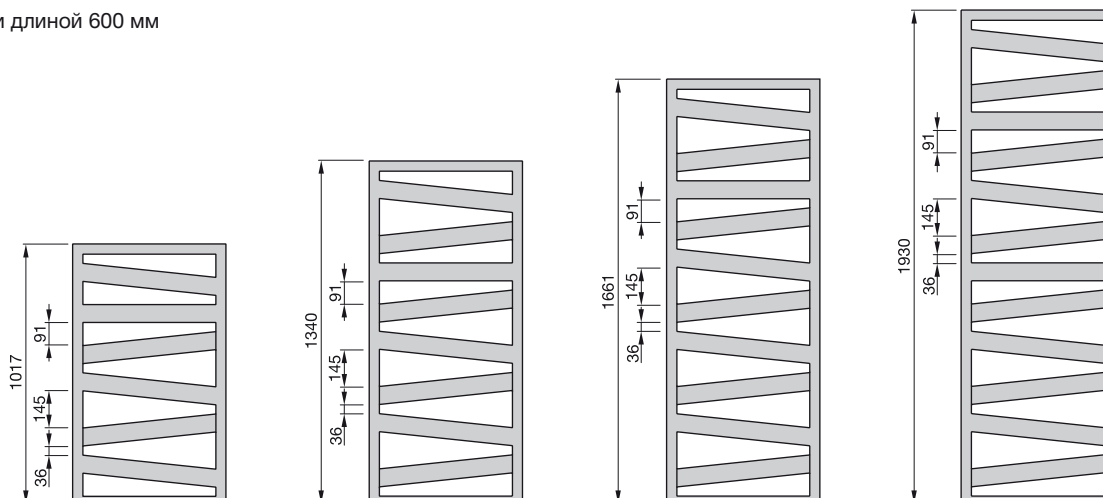

Водяные модели

Исполнение в цвете RAL

Модель	H мм	L мм	Теплоотдача			Ехр. п	Электропатрон Ватт	V дм ³	M кг	Цена RAL 9016 €	Цена [Ⓞ] Кат. 1 €
			75/65/20 Ватт	70/55/24 Ватт	55/45/24 Ватт						
RB - 100 - 050	965	500	398	284	210	1,24	300	3,4	8,4	594,92	743,64
RB - 130 - 050	1266	500	509	364	268	1,24	300	4,1	10,7	661,77	826,88
RB - 160 - 050	1567	500	621	445	329	1,23	600	4,8	13,1	769,57	961,96
RB - 180 - 050	1823	500	723	515	379	1,25	600	5,7	15,2	865,09	1 082,04
RB - 100 - 060	1017	600	474	337	248	1,25	300	3,8	9,9	614,02	768,21
RB - 130 - 060	1340	600	608	435	320	1,24	600	4,6	12,6	683,61	854,17
RB - 170 - 060	1661	600	743	531	391	1,24	600	5,4	15,4	806,42	1 008,36
RB - 190 - 060	1930	600	847	604	444	1,25	600	6,5	18,0	886,91	1 109,33

Стандартное исполнение водяных моделей

- Окраска порошковой эмалью в соответствии с нормами DIN 55900, стандартный цвет - RAL 9016
- Подключения 4 x 1/2" (внутренняя резьба) к подающей и обратной магистралям
- Воздухоотводчик 1/2"
- Крепеж в цвет полотенецсушителя
- Упаковка

Стандартное исполнение электрических моделей

- Окраска порошковой эмалью в цвет RAL 9016
- Заполнение негорючим теплоносителем (морозоустойчивость до -20 °C)
- Электропатрон RACY-C с дистанционным комнатным термостатом белого цвета или с хромированной крышкой, если полотенецсушитель хромированный
- Крепеж в цвет полотенецсушителя
- Упаковка

Zehnder Kazeane

Электрические модели

Модели, покрытые порошковой эмалью

Модель	H мм	L мм	Электропатрон		Цена RAL 9016 €	Цена ① Кат. 1 €
			Ватт			
RK-130-050/GD	1291	500	500		1 144,91	1 445,77
RK-160-050/GD	1592	500	600		1 323,18	1 653,64
RK-130-060/GD	1365	600	600		1 316,51	1 632,64
RK-170-060/GD	1686	600	750		1 495,07	1 869,50

Хромированное исполнение

Модель	H мм	L мм	Электропатрон		Цена хром €
			Ватт		
RKC-130-050/GD	1291	500	300		1 926,65
RKC-160-050/GD	1592	500	300		2 088,00
RKC-130-060/GD	1365	600	300		2 236,39
RKC-170-060/GD	1686	600	500		2 621,16

Специальное исполнение по запросу (за дополнительную плату). Аксессуары	Артикул	Цена, €
■ Цвета категории 2 (наценка к категории 1); за исключением исполнения Technoline (прозрачный лак)	011640	137,27
■ Окраска в цвет M0332 Inox Look (исполнение поверхности «под нержавеющую сталь»): наценка к категории 1 (снижение теплоотдачи 6-13%)	012332	205,91
■ Хромированный крючок для полотенца (2 шт.)	480438	65,67
■ Термостат Zehnder SH, M 30 x 1,5, белый	819080	43,84
■ Термостат Zehnder SH, M 30 x 1,5, хром	819088	61,57
■ Фитинги Zehnder Comfort (серия «ХЕ») белые, хромированные, а также в исполнении матовая сталь	-	См. стр. 123

Водяные модели:

Настенный монтаж

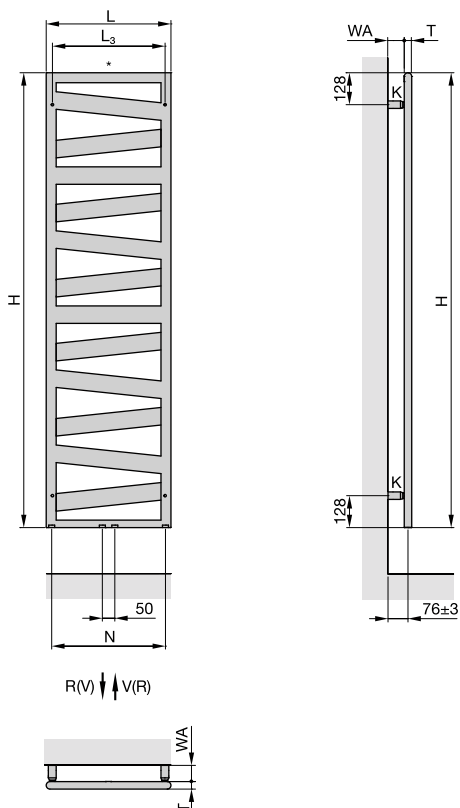

Электрические модели:

с нагревательным электропатроном RASY-C

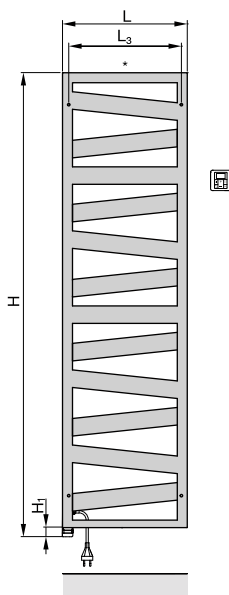

- H = Высота
- H₁ = 25 мм
- L = Длина
- T = Глубина = 30 мм
- K = Кронштейн
- WA = Расстояние до стены
- V = Подающая магистраль 1/2"
- R = Обратная магистраль 1/2"
- * = Воздухоотводчик 1/2"
- N = Межросовое расстояние, L – 44 мм
- L₃ = Расстояние между точками крепления, L – 49 мм

Размеры указаны в мм

① Информацию об исполнении в специальных цветах категории 1 и 2 см. раздел «Специальное исполнение» и цветовую палитру на последней странице прайс-листа

Описание модели

Zehnder Retrofit

Межосевое расстояние 500 мм и 900 мм



Zehnder Metropolitan Bar



Zehnder Universal



Zehnder Universal



Zehnder Zeno

Монтаж полотенцесушителей в виде перегородки



Zehnder Yucca Asym

Аксессуары для монтажа в виде перегородки
см. следующую страницу



Zehnder Subway

Заказывается дополнительно, см. таблицу
«Специальное исполнение по запросу» стр. 6, 76



Zehnder Quaro

Заказывается дополнительно, см. таблицу
«Специальное исполнение по запросу» стр. 9, 79



Zehnder Toga

Аксессуары для монтажа в виде перегородки
см. следующую страницу

Крепеж для монтажа полотенцесушителей в виде перегородки

Описание	Цвет	Артикул	Цена €	Модели
Комплект для монтажа полотенцесушителя в виде перегородки 2 настенных кронштейна; крышка для стеновой панели в комплекте с шурупами и анкерами; расстояние от стены 80 мм; 2 воздухоотводчика ½"	Стандартный цвет	936011	255,00	Zehnder Yucca Asym
	Специальный цвет	936019	307,78	
	Хромированное исполнение	936018	336,53	
Комплект для монтажа полотенцесушителя в виде перегородки без ножек 2 настенных кронштейна в виде цилиндров (38 мм); скользящая деталь; зажим для 4-угольного профиля; воздухоотводчик ½"; инструкция по монтажу; расстояние от стены 53 мм	Стандартный цвет	931101	151,08	Zehnder Universal, Zehnder Zeno
	Специальный цвет	931109	183,66	
	Хромированное исполнение	931108	175,56	
Комплект для монтажа полотенцесушителя в виде перегородки с ножками 2 настенных кронштейна в виде цилиндров (38 мм); скользящая деталь; зажим для 4-угольного профиля; воздухоотводчик ½"; напольные цилиндры (60 мм); фиксатор; М 10 x 125; инструкция по монтажу; расстояние от стены 53 мм	Стандартный цвет	931131	183,66	Zehnder Universal, Zehnder Zeno
	Специальный цвет	931139	216,37	
	Хромированное исполнение	931138	208,21	
Комплект для монтажа полотенцесушителя в виде перегородки без ножек 2 настенных кронштейна в виде цилиндров (38 мм); скользящая деталь; зажим для D-образного профиля; воздухоотводчик ½"; инструкция по монтажу; расстояние от стены 53 мм	Стандартный цвет	931111	151,08	Zehnder Toga
	Специальный цвет	931119	183,66	
	Хромированное исполнение	931118	175,56	
Комплект для монтажа полотенцесушителя в виде перегородки с ножками 2 настенных кронштейна в виде цилиндров (38 мм); скользящая деталь; зажим для D-образного профиля; напольные цилиндры (60 мм); фиксатор М 10 x 125; инструкция по монтажу; расстояние от стены 53 мм	Стандартный цвет	931141	183,66	Электрические модели Zehnder Toga
	Специальный цвет	931149	216,37	
	Хромированное исполнение	931148	208,21	
Комплект для монтажа полотенцесушителя в виде перегородки без ножек, увеличенное расстояние от стены 2 настенных кронштейна в виде цилиндров (88 мм); скользящая деталь; зажим для 4-угольного профиля; воздухоотводчик ½"; инструкция по монтажу; расстояние от стены 103 мм	Стандартный цвет	931201	196,37	Zehnder Universal
	Специальный цвет	931209	227,78	
	Хромированное исполнение	931208	218,22	
Комплект для монтажа полотенцесушителя в виде перегородки без ножек, увеличенное расстояние от стены 2 настенных кронштейна в виде цилиндров (88 мм); скользящая деталь; зажим для D-образного профиля; воздухоотводчик ½"; инструкция по монтажу; расстояние от стены 103 мм	Стандартный цвет	931211	196,37	Zehnder Toga
	Специальный цвет	931219	227,78	
	Хромированное исполнение	931218	218,22	
Комплект для монтажа полотенцесушителя в виде перегородки с ножками, увеличенное расстояние от стены 2 настенных кронштейна в виде цилиндров (88 мм); скользящая деталь; зажим для 4-угольного профиля; воздухоотводчик ½"; напольные цилиндры (60 мм); фиксатор М 10 x 125; инструкция по монтажу; расстояние от стены 103 мм	Стандартный цвет	931231	229,04	Zehnder Universal
	Специальный цвет	931239	260,43	
	Хромированное исполнение	931238	250,85	
Комплект для монтажа полотенцесушителя в виде перегородки с ножками, увеличенное расстояние от стены 2 настенных кронштейна в виде цилиндров (88 мм); скользящая деталь; зажим для D-образного профиля; напольные цилиндры (60 мм); фиксатор М 10 x 125; инструкция по монтажу; расстояние от стены 103 мм	Стандартный цвет	931241	229,04	Электрические модели Zehnder Toga
	Специальный цвет	931249	260,43	
	Хромированное исполнение	931248	250,85	
Комплект для монтажа полотенцесушителя в виде перегородки с ножками* 2 настенных кронштейна в виде цилиндров (88 мм); 1 напольный цилиндр (50 мм); 1 фиксатор М 10 x 125 мм; 1 дизайн-воздухоотводчик ½"; 1 заглушка ½" в хромированном исполнении; инструкция по монтажу; расстояние от стены 53 мм	Стандартный цвет	931151	183,66	Zehnder Subway, Zehnder Quaro
	Специальный цвет	931159	216,37	
	Хромированное исполнение	931158	208,21	
Ножки для полотенцесушителей, устанавливаемых в виде перегородки	Стандартный цвет	931301	151,06	
	Специальный цвет	931309	183,66	
	Хромированное исполнение	931308	175,56	

* Только в случае дозаказа для полотенцесушителей Zehnder Subway и Zehnder Quaro, если они устанавливаются в виде перегородки.

Настенный монтаж

Описание	Цвет	Артикул	Цена €	Модели
Комплект для настенного монтажа 3 настенных кронштейна в виде цилиндров (60 мм) с резьбовым штырем; фиксатор (40 мм) с зажимом; 3 пластиковых анкера 8 x 40 мм; 3 винта с шестигранной головкой с канавкой 6 x 50 мм, хромированные; 3 шайбы, хромированные; 1 торцовый ключ SW 2,5 мм; 1 воздухоотводчик 1/2"	Стандартный цвет	923021	110,73	Zehnder Forma Spa
	Специальный цвет	923029	236,87	
	Хромированное исполнение	923028	250,95	
Комплект для настенного монтажа 4 настенных кронштейна в виде цилиндров (50 мм) с резьбовым штырем; 4 фиксатора (25 мм) с резьбой; 4 пластиковых анкера 8 x 40 мм; 4 винта с шестигранной головкой с канавкой 10 x 45 мм, хромированные; 4 шайбы, хромированные; 1 воздухоотводчик 1/2", хромированный; 1 заглушка 1/2"; инструкция по монтажу	Стандартный цвет	923041	68,06	2-рядные модели Zehnder Forma Spa
	Специальный цвет	923049	136,10	
Комплект для настенного монтажа 4 настенных кронштейна в виде цилиндров (60 мм) с резьбовым штырем; фиксатор (40 мм) со скошенным зажимом; 4 пластиковых анкера 8 x 40 мм; 4 винта с шестигранной головкой с канавкой 10 x 45 мм, хромированные; 4 шайбы, хромированные; 1 торцовый ключ SW 2,5 мм; 1 воздухоотводчик 1/2"	Стандартный цвет	926131	90,00	Zehnder Janda Bow, электрические модели Zehnder Janda Bow
	Специальный цвет	926139	134,96	
	Хромированное исполнение	926138	165,43	
Комплект для настенного монтажа 4 настенных кронштейна в виде цилиндров (40 мм) с резьбовым штырем; фиксатор (32 мм); 4 пластиковых анкера 8 x 40 мм; 4 винта с шестигранной головкой с канавкой 6 x 50 мм, хромированные; 4 шайбы, хромированные; 1 торцовый ключ SW 2,5 мм, 1 воздухоотводчик 1/2"; 2 заглушки 1/2", хромированные; 1 вентиляционный ключ	Стандартный цвет	962071	130,63	Zehnder Metropolitan Spa, Zehnder Metropolitan Bar
	Специальный цвет	962079	211,79	
Комплект для настенного монтажа 4 настенных кронштейна в виде цилиндров (40 мм) с резьбовым штырем; фиксатор (32 мм); 4 пластиковых анкера 8 x 40 мм; 4 винта с шестигранной головкой с канавкой 6 x 50 мм, хромированные; 4 шайбы, хромированные; 1 торцовый ключ SW 2,5 мм	Стандартный цвет	962081	115,31	Электрические модели Zehnder Metropolitan Spa, Zehnder Metropolitan Bar
	Специальный цвет	962089	196,50	
Комплект для настенного монтажа 4 хромированных настенных кронштейна в виде цилиндров (50 мм) с резьбовым штырем; 4 фиксатора (25 мм) с резьбой; 4 пластиковых анкера 8 x 40 мм; 4 винта с шестигранной головкой 10 x 45 мм, хромированные; 4 шайбы, хромированные; воздухоотводчик 1/2"; 1 торцовый ключ SW 2,5 мм; инструкция по монтажу	Хромированное исполнение	926428	202,00	Zehnder Nobis Zehnder Cornwall
		926438	202,03	
Комплект для настенного монтажа 4 настенных кронштейна в виде цилиндров (40 мм) с резьбовым штырем; фиксатор (32 мм); 4 пластиковых анкера 8 x 40 мм; 4 винта с шестигранной головкой с канавкой 6 x 50 мм, хромированные; 4 шайбы, хромированные; воздухоотводчик 1/2"; 1 торцовый ключ SW 2,5 мм; 2 хромированные заглушки 1/2"; 1 ключ для спуска воздуха	Стандартный цвет	952101	130,63	Zehnder Subway
	Специальный цвет	952109	211,79	
	Хромированное исполнение	952108	292,99	
Комплект для настенного монтажа 4 настенных кронштейна в виде цилиндров (60 мм) с резьбовым штырем; фиксатор (32 мм); 4 пластиковых анкера 8 x 40 мм; 4 винта с шестигранной головкой с канавкой 6 x 50 мм, хромированные; 4 шайбы, хромированные; воздухоотводчик 1/2"; 1 торцовый ключ SW 2,5 мм; 2 хромированные заглушки 1/2"; 1 ключ для спуска воздуха	Стандартный цвет	923191	133,68	Zehnder Kazeane
	Специальный цвет	923199	216,69	
Комплект для настенного монтажа 4 настенных кронштейна в виде цилиндров (40 мм) с резьбовым штырем; фиксатор (32 мм); 4 пластиковых анкера 8 x 40 мм; 4 винта с шестигранной головкой с канавкой 6 x 50 мм, хромированные; 4 шайбы, хромированные; воздухоотводчик 1/2"; 1 торцовый ключ SW 2,5 мм; 2 хромированные заглушки 1/2"; 1 ключ для спуска воздуха	Стандартный цвет	926281	43,90	Zehnder Virando
	Специальный цвет	926289	52,00	
	Хромированное исполнение	926288	62,83	
Комплект для настенного монтажа 4 настенных кронштейна в виде цилиндров (40 мм) с резьбовым штырем; фиксатор (32 мм); 4 пластиковых анкера 8 x 40 мм; 4 винта с шестигранной головкой с канавкой 6 x 50 мм, хромированные; 4 шайбы, хромированные; воздухоотводчик 1/2"; 1 торцовый ключ SW 2,5 мм; 2 хромированные заглушки 1/2"; 1 ключ для спуска воздуха	Стандартный цвет	926191	49,25	Zehnder Virando Bow
	Специальный цвет	926199	58,53	
	Хромированное исполнение	926198	68,01	







Настенный монтаж

Описание	Цвет	Артикул	Цена €	Модели
Комплект для настенного монтажа 4 настенных кронштейна в виде цилиндров (40 мм) с резьбовым штырем; фиксатор (32 мм); 4 пластиковых анкера 8 x 40 мм; 4 винта с шестигранной головкой с канавкой 6 x 50 мм, хромированные; 4 шайбы, хромированные; 1 торцовый ключ SW 2,5 мм	Стандартный цвет	954101	115,32	Электрические модели Subway
	Специальный цвет	954109	196,52	
	Хромированное исполнение	954108	277,67	
Комплект для настенного монтажа 3 настенных кронштейна в виде цилиндров (60 мм) с резьбовым штырем; фиксатор (40 мм); 3 пластиковых анкера 8 x 40 мм; 3 винта с шестигранной головкой с канавкой 6 x 50 мм, хромированные; 3 шайбы, хромированные; воздухоотводчик 1/2"; 1 торцовый ключ SW 2,5 мм	Стандартный цвет	926021	81,54	Zehnder Toga
	Специальный цвет	926029	143,12	
	Хромированное исполнение	926028	151,63	
Комплект для настенного монтажа 3 настенных кронштейна в виде цилиндров (60 мм) с резьбовым штырем; фиксатор (40 мм); 3 пластиковых анкера 8 x 40 мм; 3 винта с шестигранной головкой с канавкой 6 x 50 мм, хромированные; 3 шайбы, хромированные; 1 торцовый ключ SW 2,5 мм	Стандартный цвет	925021	81,54	Электрические модели Zehnder Toga
	Специальный цвет	925029	143,12	
	Хромированное исполнение	925028	151,63	
Комплект для настенного монтажа 3 настенных кронштейна в виде цилиндров (60 мм) с резьбовым штырем; фиксатор (40 мм); 3 пластиковых анкера 8 x 40 мм; 3 винта с шестигранной головкой с канавкой 6 x 50 мм, хромированные; 3 шайбы, хромированные; воздухоотводчик 1/2"; 1 торцовый ключ SW 2,5 мм	Стандартный цвет	952001	81,54	Zehnder Universal
	Специальный цвет	952009	143,12	
	Хромированное исполнение	952008	151,63	
Комплект для настенного монтажа 4 настенных кронштейна в виде цилиндров (60 мм) с резьбовым штырем; фиксатор (40 мм); 4 пластиковых анкера 8 x 40 мм; 4 винта с шестигранной головкой с канавкой 6 x 50 мм, хромированные; 4 шайбы, хромированные; 1 торцовый ключ SW 2,5 мм	Стандартный цвет	954001	110,73	Электрические модели Zehnder Universal
	Специальный цвет	954009	236,87	
	Хромированное исполнение	954008	250,94	
Комплект для настенного монтажа 3 настенных кронштейна с регулируемым расстоянием до стены; 3 винта с шестигранной головкой с канавкой 6 x 50 мм, хромированные; 1 воздухоотводчик 1/2"	Стандартный цвет	952021	135,14	Zehnder Universal Retrofit, Zehnder Zeno Retrofit
Комплект для настенного монтажа 4 настенных кронштейна в виде цилиндров (40 мм) с резьбовым штырем; фиксатор (32 мм); 4 пластиковых анкера 8 x 40 мм; 4 винта с шестигранной головкой с канавкой 6 x 50 мм, хромированные; 4 шайбы, хромированные; 1 торцовый ключ SW 2,5 мм; воздухоотводчик 1/2"; заглушка 1/2", хромированная; 1 вентильный ключ	Стандартный цвет	928051	127,44	Zehnder Stalox
	Хромированное исполнение	928052	285,84	
Комплект для настенного монтажа 3 настенных кронштейна	Нержавеющая сталь	б/н	по запросу	Zehnder Forma Inox
Комплект для настенного монтажа 4 хромированных настенных кронштейна в виде цилиндров (60 мм) с резьбовым штырем; фиксатор (54 мм); 4 пластиковых анкера 8 x 40 мм; 4 винта с шестигранной головкой с канавкой 6 x 50 мм, хромированные; 4 шайбы, хромированные; 2 воздухоотводчика 1/2"; 1 торцовый ключ SW 2,5 мм	Стандартный цвет	935011	130,63	Zehnder Yucca, Zehnder Yucca Mirror, Zehnder Yucca Star
	Специальный цвет	935019	211,79	
	Хромированное исполнение	935018	292,99	
Комплект для настенного монтажа 4 настенных кронштейна в виде цилиндров (60 мм) с резьбовым штырем; фиксатор (54 мм); 4 пластиковых анкера 8 x 40 мм; 4 винта с шестигранной головкой с канавкой 6 x 50 мм, хромированные; 4 шайбы, хромированные; 1 торцовый ключ SW 2,5 мм	Стандартный цвет	935021	115,32	Электрические модели Zehnder Yucca
	Специальный цвет	935029	196,52	
	Хромированное исполнение	935028	277,67	
Комплект для настенного монтажа 4 настенных кронштейна в виде цилиндров (40 мм) с резьбовым штырем; 4 фиксатора; 4 пластиковых анкера 8 x 40 мм; 4 винта с шестигранной головкой с канавкой 6 x 50 мм; 2 винта с шестигранной головкой M6 x 45, хромированные; 4 шайбы, хромированные; 1 торцовый ключ SW 2,5 мм	Стандартный цвет	935031	202,82	Zehnder Yucca Cover
	Специальный цвет	935039	227,42	
	Хромированное исполнение	935038	235,62	

Настенный монтаж

Описание	Цвет	Артикул	Цена €	Модели
Комплект для настенного монтажа 4 настенных кронштейна в виде цилиндров (40 мм) с резьбовым штырем; 4 комбинированных фиксатора; 2 настенных кронштейна с зажимом; 4 пластиковых анкера 8 x 40 мм; 4 винта с шестигранной головкой с канавкой 6 x 50 мм, 2 винта с шестигранной головкой M6 x 45, хромированные; 4 шайбы, хромированные; 1 торцовый ключ SW 2,5 мм	Стандартный цвет Специальный цвет Хромированное исполнение	935041 935049 935048	198,74 215,12 223,32	Электрические модели Zehnder Yucca Cover
Комплект для настенного монтажа 3 настенных кронштейна в комплекте с винтами и анкерами; 1 воздухоотводчик ½"; 1 заглушка ½"	Стандартный цвет	926251	81,31	Zehnder Zeno
Комплект для настенного монтажа 4 настенных кронштейна в комплекте с винтами и анкерами	Стандартный цвет	926321	110,73	Электрические модели Zehnder Zeno
Комплект для настенного монтажа 4 настенных кронштейна в комплекте с винтами и анкерами; 1 воздухоотводчик ½", 1 заглушка ½"	Стандартный цвет	926161	90,00	Zehnder Zeno Bow
Комплект для настенного монтажа 4 кронштейна CVD0, 2 зажима-фиксатора, 4 кронштейна BH	Стандартный цвет Специальный цвет	774401 774409	28,75 75,64	Zehnder Charleston Mirror / Bar
Комплект для настенного монтажа 4 настенных кронштейна в виде цилиндров (60 мм) с резьбовым штырем; 4 фиксатора с резьбой; 4 пластиковых анкера 8 x 40 мм; 4 винта с шестигранной головкой с канавкой 6 x 50 мм, хромированные; 4 шайбы, хромированные; 1 торцовый ключ SW 2,5 мм; дизайнерский воздухоотводчик ½"	Стандартный цвет Специальный цвет	962161 962169	112,39 148,58	Zehnder Vitalo Spa, Zehnder Vitalo Bar
Комплект для настенного монтажа 1 настенный кронштейн в виде цилиндра (60 мм) с резьбовым штырем; 1 фиксатор с резьбой; 1 фиксирующая цепочка; 5 пластиковых анкеров 8 x 40 мм; 5 винтов с шестигранной головкой с канавкой 6 x 50 мм, хромированные; 5 шайб, хромированных; 1 торцовый ключ SW 2,5 мм; 1 дизайнерский воздухоотводчик ½"	Стандартный цвет Специальный цвет	962171 962179	112,39 148,58	Zehnder Vitalo Spa, Zehnder Vitalo Bar с фитингами EasyFit
Комплект для настенного монтажа 4 настенных кронштейна в виде цилиндров (60 мм) с резьбовым штырем; 4 фиксатора с резьбой; 4 пластиковых анкера 8 x 40 мм; 4 винта с шестигранной головкой с канавкой 6 x 50 мм, хромированные; 4 шайбы, хромированные; 1 торцовый ключ SW 2,5 мм	Стандартный цвет Специальный цвет	962181 962189	112,39 148,58	Электрические модели Zehnder Vitalo Spa, Zehnder Vitalo Bar
Комплект для настенного монтажа 4 настенных кронштейна в виде цилиндров (40 мм) с резьбовым штырем; 4 пластиковых анкера 10 x 70 мм; 4 винта с шестигранной головкой с канавкой 6 x 80 мм, хромированные; 4 шайбы, хромированные; 1 торцовый ключ SW 5 мм; 1 вентильный ключ	Стандартный цвет	914671	69,70	Zehnder Fina Bar
Комплект для настенного монтажа 4 настенных кронштейна в виде цилиндров (40 мм) с резьбовым штырем; 4 пластиковых анкера 10 x 70 мм; 4 винта с шестигранной головкой с канавкой 6 x 80 мм, хромированные; 4 шайбы, хромированные; 1 торцовый ключ SW 5 мм	Стандартный цвет	914631	69,70	Электрические модели Zehnder Fina Bar

Дополнительные принадлежности

Описание		Длина, мм ¹⁾	Артикул	Цена, €	Модели
Аксессуары премиум-класса для установки на дизайнерских полотенцесушителях					
Держатель для полотенец Высококачественный держатель для полотенец из стали, хромированное исполнение, 1-точечное крепление для L= 295, 395 мм; макс. нагрузка 5 кг 2-точечное крепление для L= 495, 795 мм; макс. нагрузка 10 кг		295	468038	179,65	Zehnder Metropolitan Spa, Zehnder Metropolitan Bar
		395	468048	179,65	
		495	468058	179,65	
		795	468078	214,30	
Крючок для полотенец Комплект из 2 высококачественных крючков для ручных полотенец, материал - сталь, хромированное исполнение, простой монтаж; макс. нагрузка 5 кг			480438	65,67	Zehnder Metropolitan Spa, Zehnder Metropolitan Bar Zehnder Kazeano
Аксессуары премиум-класса для магнитного крепления на дизайнерских полотенцесушителях					
Магнитный держатель для полотенец, из латуни, хромированное исполнение, макс. нагрузка 10 кг		399 (297)	471108	309,70	Zehnder Nova Mirror, Zehnder Roda Twist Spa Air, Zehnder Metropolitan Spa, Zehnder Metropolitan Bar
		432 (330)	471118	322,98	
		531 (429)	471128	355,27	
Магнитный двойной крючок для полотенец, из латуни, хромированное исполнение, макс. нагрузка 5 кг		100	470328	155,78	Zehnder Nova Mirror, Zehnder Roda Twist Spa Air, Zehnder Metropolitan Spa, Zehnder Metropolitan Bar
Стандартные аксессуары для установки на дизайнерских полотенцесушителях					
Держатель для полотенец Модель с латунной штангой и пластиковыми кронштейнами, хромированное исполнение, 2-точечное симметричное крепление; макс. нагрузка 5 кг		357 (297)	472008	77,52	Zehnder Universal, Zehnder Toga
		390 (330)	472018	83,85	
		489 (429)	472028	90,17	
Крючок для полотенец Модель из пластика, хромированное исполнение, 1-точечное крепление; макс. нагрузка 5 кг		60	470308	29,59	Zehnder Yucca, Zehnder Universal, Zehnder Toga, Zehnder Janda Bow, Zehnder Zeno, Zehnder Zeno Bow
Аксессуары для ухода за дизайн-радиаторами					
Щетка из овечьей шерсти Трехпальцевая щетка из натуральной овечьей шерсти для ухода за поверхностью трубчатых полотенцесушителей. Позволяет производить уборку труднодоступных мест.		-	601040	69,55	Zehnder Yucca, Zehnder Universal, Zehnder Toga, Zehnder Janda Bow, Zehnder Zeno, Zehnder Zeno Bow
		-	601020	61,94	
		-	601020	61,94	Zehnder Charleston Mirror / Bar

¹⁾ Общая длина кронштейнов у всех моделей указана для наиболее удаленной точки.
Для моделей с 2-точечным креплением указано дополнительное монтажное расстояние.

Электропатроны

Электропатрон WIVAR II

Металлический корпус, одобрен Германской электротехнической ассоциацией (VDE), II класс защиты от брызг IP 64, мощность 300/600/900/1200 Ватт, для подключения в сеть 230-240 Вольт. Зпатентованная система защиты от включения при недостаточном уровне теплоносителя.

Резьбовое подключение 1/2" и 3-жильный кабель длиной 1,2 м с евровилкой, предусмотрен плавкий предохранитель.

Поставляется как без пульта дистанционного управления с возможностью ручной регулировки на самом электропатроне (4 программы), так и в комплекте с пультом дистанционного управления (корпус из белого пластика), позволяющим задавать дневную и недельную программу отопления, включать/выключать прибор, выбирать температуру отопления в диапазоне от 35 до 65 °С.

Стандартная поставка – электропатрон белого цвета со светодиодным индикатором, встроенным в корпус.

Модель	Номинальная мощность Ватт	Максимальная длина мм	Артикул	Цена €
WIVAR 300	300	360	862522	483,72
WIVAR 600	600	660	862532	506,09
WIVAR 900	900	960	862542	549,12
WIVAR 1200	1200	1260	862552	586,99

Рекомендуется для моделей: Yucca, Yucca Asym, Yucca Mirror, Yucca Cover, Universal, Subway, Janda, Toga, Forma Spa, (информацию о теплоотдаче полотенцесушителей см. страницы с описанием моделей)

Программы, ручная регулировка:

- Поддерживается температура полотенцесушителя около 12 °С
- Поддерживается температура полотенцесушителя около 50 °С
- Поддерживается температура полотенцесушителя около 65 °С
- Таймер. В течение 2 часов поддерживается температура полотенцесушителя около 65 °С

Декоративный цилиндр (кожух) к электропатрону в цвет радиатора

Модель	Изображение	Артикул	Цена, €
Декоративный цилиндр, хромированный		889308	129,12
Декоративный цилиндр, цвет Кат. 1, Кат. 2		889309	103,29

Пульт дистанционного управления Basic RF, размеры 88 x 88 x 21 мм.

Модель	Артикул	Цена, €
Пульт дистанционного управления	895351	249,61

- Защита от замерзания
- Режим поддержания комнатной температуры в заданном режиме
- Таймер. Электропатрон работает с максимальной мощностью в течение заданного времени.
- Недельная программа (режим автоматической работы)
- Специальное приложение для мобильных устройств

T-образный переходник

Для комбинированных моделей полотенцесушителей с нагревательным электропатроном. Служит для вертикальной установки нагревательных электропатронов WiVAR, DBM в полотенцесушители на «выходе». Отводящая магистраль подключается в этом случае через запорно-регулирующий вентиль.

Модель	Артикул	Цена, €
T-образный переходник, хромированный (WIVAR)	853018	32,64
T-образный короткий переходник, белый (DBM)	853111	31,29
T-образный короткий переходник, хромированный (DBM)	853118	32,64

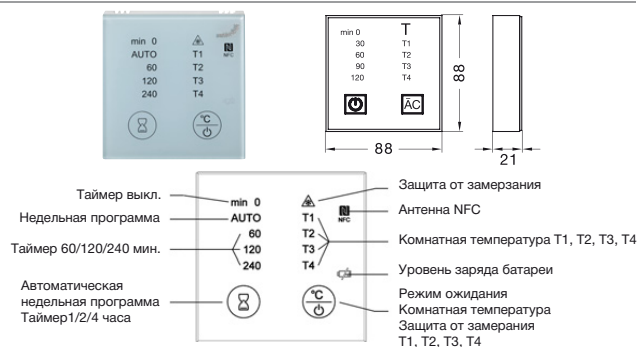
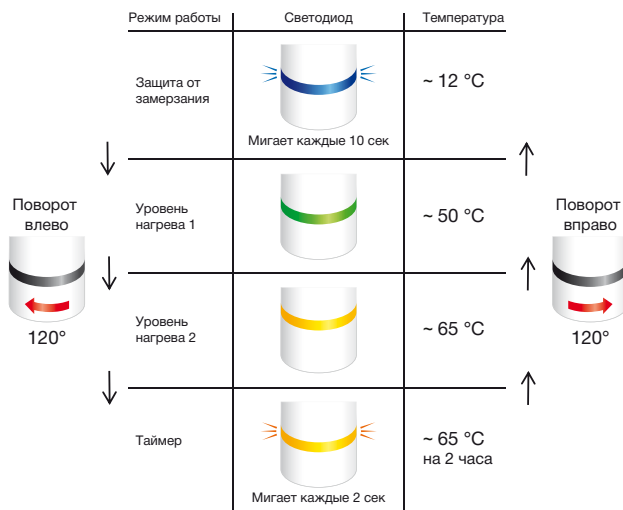
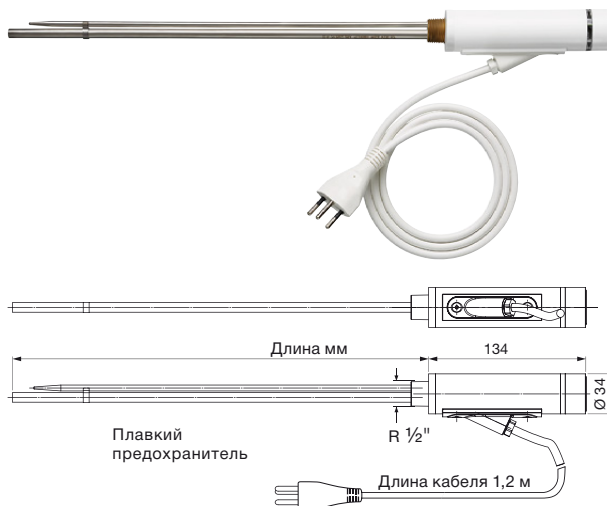

Электроды

Электроды RICA

Класс защиты от брызг IP 65, для подключения в сеть 230 Вольт \pm 10 %. Резьбовое подключение $\frac{1}{2}$ " и 3-жильный кабель длиной 1,2 м с евровилкой, предусмотрен плавкий предохранитель.

Встроенный контроллер температуры с номинальным значением температуры отопления 70 °С. Предусмотрен плавкий предохранитель-ограничитель. Система защиты от включения при недостаточном уровне теплоносителя отсутствует. (Электроды подлежат замене при перегорании предохранителя-ограничителя. Не подлежит ремонту!)

Модель	Номинальная мощность Ватт	Максимальная длина мм	Артикул	Цена €
RICA 300	300	450	893100	240,06
RICA 600	600	700	893200	253,64
RICA 900	900	900	893300	263,20
RICA 1200	1200	1200	893400	276,88

Рекомендуется для полотенцесушителей: Toqa, Janda Vow (информацию о теплоотдаче полотенцесушителей см. страницы с описанием моделей)

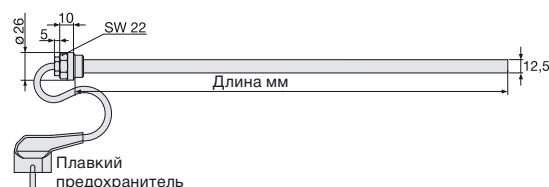

Электроды DBM

Класс защиты от брызг IP 44, для подключения в сеть 230 Вольт \pm 10 %. Резьбовое подключение $\frac{1}{2}$ " и 3-жильный кабель длиной 1,2 м с евровилкой, предусмотрен плавкий предохранитель.

Настройка защиты от замерзания. Средний режим температуры 40-45 °С, максимальная температура поверхности около 70 °С, 2 режима для регулировки средней температуры от 50 до 70 °С и защитой от замерзания.

Программирование режима с интервалом в 24 часа.

В комплекте два переходника (цвет: белый и хром), закрывающих место соединения. Диаметр 38 мм для профиля 30 x 30 мм.

Для комбинированных исполнений необходимо заказать Т-образный переходник (см. стр. 120)

Модель	Номинальная мощность Ватт	Максимальная длина мм	Артикул	Цена €
DBM 300, белый	300	330	857461	467,35
DBM 300, хром	300	330	857468	548,91
DBM 600, белый	600	480	857481	498,74
DBM 600, хром	600	480	857488	580,28
DBM 900, белый	900	630	857501	592,86
DBM 900, хром	900	630	857508	624,22
DBM 1200, белый	1200	800	857521	624,22
DBM 1200, хром	1200	800	857528	655,54

Рекомендуется для моделей: Toqa, Forma Spa, Janda Vow (информацию о теплоотдаче полотенцесушителей см. страницы с описанием моделей)

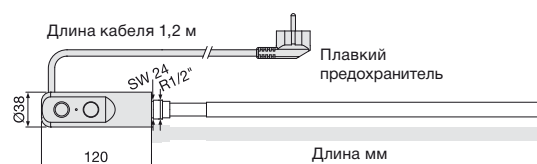









Термостаты и присоединительная арматура

Описание	Цвет	Артикул	Цена, €	Модели	
Термостат Zehnder «LH2» С жидкостным чувствительным элементом, соответствует нормативам EN 215. Минимальные номинальные значения могут быть изменены и заблокированы в соответствии с индивидуальными требованиями. Номинальный допустимый диапазон от 7 до 28 °С. Предусмотрено нулевое положение. Резьбовое соединение: М 30 x 1,5	 2 Белый Хромированный	819140 819148	40,33 69,48	Для всех типов вентилей с резьбовым соединением М 30 x 1,5 мм	
Термостат Zehnder «DH» С пластичным чувствительным элементом. Номинальный допустимый диапазон от 7 до 28 °С. Предусмотрено нулевое положение. Резьбовое соединение: М 30 x 1,5	 2 Белый Хромированный	819050 819058	40,33 61,42		
Термостат Zehnder «SH» со встроенным датчиком теплоносителя с жидкостным чувствительным элементом, соответствует нормативам EN 215. Номинальный допустимый диапазон от 7 до 28 °С. Предусмотрено нулевое положение. Резьбовое соединение: М 30 x 1,5	 2 Белый Хромированный Матовая сталь	819080 819088 819082	43,84 61,57 61,57		
Угловой адаптер для термостата М 30 x 1,5	Изображение отсутствует	Белый	819500	16,06	
Вентильная вставка для термостата М 30 x 1,5	Изображение отсутствует	Без предварительной настройки Предварительная настройка значений 1-6 Для точной регулировки Перепутаны подающая и обратная линии	974040 974000 849020 914500	20,58 38,02 38,02 51,55	Для всех типов вентилей серии А и ХЕ (не для Completo)
Воздухоотводчик, никелированный, с самоуплотнением		¼" ½"	816010 816030	4,81 4,81	Для всех полотенцесушителей
Комплект воздухоотводчика, хромированный состоящий из 2 воздухоотводчиков ½" с крышкой, вентиляционного ключа и штепсельного ключа	Изображение отсутствует	Хромированный	816508	16,10	
Воздухоотводчик, хромированный		½"	816070	8,15	
Заглушка, никелированная, с самоуплотнением		½"	974020	2,76	
Заглушка, хромированная, макс. рабочее давление 18 бар		½"	974058	7,24	
Присоединительная арматура для полотенцесушителей Zehnder Yucca, никелированное исполнение Для 1-трубных и 2-трубных систем (межосевое расстояние 50 мм); вентиль справа, предустановленный предохранительный клапан, двунаправленный поток, подключение для термостата М 30 x 1,5; угловое подключение ¾" (наружная резьба), возможность блокировки подающей/обратной магистрали, подключение ½" для нагревательного электропатрона слева (для замены требуется снять фитинг); присоединительная арматура предназначена для подключения к 2-трубной системе отопления, для эксплуатации в 1-трубных системах необходимо открыть байпас; в стандартном исполнении комплектуется декоративной крышкой в цвет полотенцесушителя, комплектация термостатом за дополнительную плату; макс. рабочее давление 10 бар. Присоединительная арматура для комбинированных моделей полотенцесушителей (удлиненная декоративная крышка). Термоголовка не входит в комплект.		Стандартный цвет Специальный цвет Хромированное исполнение	976031 976039 976038	198,69 268,55 333,33	Для Zehnder Yucca в комбинированном исполнении
Присоединительная арматура для водяных моделей полотенцесушителей (короткая декоративная крышка). Термоголовка не входит в комплект.		Стандартный цвет Специальный цвет Хромированное исполнение	976021 976029 976028	198,69 212,94 263,86	Для Zehnder Yucca в водяном исполнении
Присоединительная арматура для полотенцесушителей Zehnder Yucca, никелированное исполнение		Без декоративной крышки	976103	150,21	

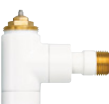





Если не указано иное, все фитинги и пр. оборудование рассчитано на эксплуатацию при максимальной температуре 110 °С и рабочем давлении 10 бар

Запорно-регулирующая арматура

Описание		Цвет	Артикул	Цена, €	Модели
Термовентиль серии AV6, предварительно настроенный Угловой ½", замена вентильной вставки осуществляется без слива системы. Никелированное исполнение; резьбовое соединение для термостата М 30 x 1,5; макс. рабочая температура 120 °С; макс. рабочее давление 10 бар		Никелированное исполнение	835100	37,21	Для всех типов полотенцесушителей с внутренней резьбой ½"
Проходной ½", резьбовое соединение для термостата М 30 x 1,5; макс. рабочая температура 120 °С; макс. рабочее давление 10 бар		Никелированное исполнение	853100	34,82	
Осевой ½", резьбовое соединение для термостата М 30 x 1,5; макс. рабочая температура 120 °С; макс. рабочее давление 10 бар		Никелированное исполнение	850100	41,02	
Угловой, трехосевой, правое присоединение, ½", резьбовое соединение для термостата М 30 x 1,5; макс. рабочая температура 120 °С; макс. рабочее давление 10 бар		Никелированное исполнение	829100	47,48	
Угловой, трехосевой, левое присоединение, ½", резьбовое соединение для термостата М 30 x 1,5; макс. рабочая температура 120 °С; макс. рабочее давление 10 бар		Никелированное исполнение	832100	47,48	
Запорно-регулирующий вентиль Combi 3 Угловой, ½", наружная резьба, предварительно настроенный для отключения, заполнения и опорожнения отопительного прибора. Никелированное исполнение, макс. рабочая температура 120 °С; макс. рабочее давление 10 бар		Никелированное исполнение	838000	25,20	
Проходной ½"; макс. рабочая температура 120 °С; макс. рабочее давление 10 бар		Никелированное исполнение	858000	25,20	
Термовентиль тип ХЕ Угловой ½", эксклюзивный современный дизайн. Резьбовое соединение для термостата М 30 x 1,5 (термостат перпендикулярно стене)		Белый Хромированный Матовая сталь	628111 628128 628122	195,80 195,80 195,80	
Проходной, ½", наружная резьба, резьбовое соединение для термостата М 30 x 1,5		Белый Хромированный	628211 628228	195,80 195,80	
Угловой, трехосевой, левое присоединение, ½", наружная резьба, резьбовое соединение для термостата М 30 x 1,5 (термостат справа). На рисунке изображена модель с левосторонним подключением.		Белый Хромированный	832001 832008	251,06 251,06	
Угловой, трехосевой, правое присоединение, ½", наружная резьба, резьбовое соединение для термостата М 30 x 1,5 (термостат слева)		Белый Хромированный	829001 829008	251,06 251,06	
Запорно-регулирующий вентиль тип ХЕ Угловой ½", наружная резьба, эксклюзивный современный дизайн.		Белый Хромированный Матовая сталь	632111 632128 632122	195,80 195,80 195,80	
Эксклюзивный запорно-регулирующий вентиль, проходной ½", наружная резьба		Белый Хромированный	632211 632228	195,80 195,80	

Если не указано иное, все фитинги и пр. оборудование рассчитано на эксплуатацию при максимальной температуре 110 °С и рабочем давлении 10 бар

Запорно-регулирующая арматура. Наборы





Описание		Цвет	Артикул	Цена, €	Модели
<p>Набор вентилей тип А</p> <p>1. Угловой регулирующий вентиль с термостатической вставкой М 30 x 1,5 мм (возможна преднастройка 1-7), комплектуется ручным маховиком.</p> <p>2. Угловой запорный вентиль.</p> <p>3. Гайки ¾" под Евроконус в цвет вентиля – 2 шт (для труб диаметром не более 16,8 мм), без адаптера*.</p>		Хромированный	838888	88,00	Для всех моделей с внутренней резьбой ½"
<p>Набор вентилей тип В</p> <p>1. Угловой регулирующий вентиль с термостатической вставкой М 30 x 1,5 мм (возможна преднастройка 1-7), комплектуется ручным маховиком.</p> <p>2. Угловой запорный вентиль.</p> <p>3. Гайки ¾" под Евроконус в цвет вентиля – 2 шт (для труб диаметром не более 16,8 мм), без адаптера*.</p>		Белый Хромированный	838891 838898	137,76 137,76	
<p>Набор вентилей тип С</p> <p>1. Угловой регулирующий вентиль с термостатической вставкой М 30 x 1,5 мм (возможна преднастройка 1-7), комплектуется ручным маховиком.</p> <p>2. Угловой запорный вентиль.</p> <p>3. Гайки ¾" под Евроконус в цвет вентиля – 2 шт (для труб диаметром не более 16,8 мм), без адаптера*.</p>		Белый Хромированный	838941 838948	137,76 137,76	
<p>Набор вентилей тип D</p> <p>1. Осевой регулирующий вентиль с термостатической вставкой М 30 x 1,5 мм (возможна преднастройка 1-7), комплектуется ручным маховиком.</p> <p>2. Угловой запорный вентиль.</p> <p>3. Гайки ¾" под Евроконус в цвет вентиля – 2 шт (для труб диаметром не более 16,8 мм), без адаптера*.</p>		Белый Хромированный	838951 838958	144,32 144,32	
<p>Набор вентилей тип G</p> <p>1. Угловой трехосевой регулирующий вентиль, головка влево, с термостатической вставкой М 30 x 1,5 мм (возможна преднастройка 1-7), комплектуется ручным маховиком.</p> <p>2. Угловой запорный вентиль.</p> <p>3. Гайки ¾" под Евроконус в цвет вентиля – 2 шт (для труб диаметром не более 16,8 мм), без адаптера*.</p>		Белый Хромированный	838981 838988	153,60 153,60	
<p>Набор вентилей тип I</p> <p>1. Угловой трехосевой регулирующий вентиль, головка вправо, с термостатической вставкой М 30 x 1,5 мм (возможна преднастройка 1-7), комплектуется ручным маховиком.</p> <p>2. Угловой запорный вентиль.</p> <p>3. Гайки ¾" под Евроконус в цвет вентиля – 2 шт (для труб диаметром не более 16,8 мм), без адаптера*.</p>		Белый Хромированный	838991 838998	153,60 153,60	

Если не указано иное, все фитинги и прочее оборудование рассчитано на эксплуатацию при макс. температуре 110 °С и рабочем давлении до 10 бар.

* Адаптер для перехода на различные типы труб приобретается дополнительно см. раздел «Комплекующие для наборов запорно-регулирующей арматуры».

Для перехода на ½" внутренняя резьба с вентиля ¾" Евроконус гайки из набора заменить на гайки 842001 (белый), 842008 (хром). Возможна замена ручного маховика на термостат см. раздел «Термостаты и присоединительная арматура».

Запорно-регулирующая арматура. Узлы подключения









Описание		Цвет	Артикул	Цена, €	Модели
<p>Узел подключения тип O Прямой узел подключения с межосевым расстоянием 50 мм, с байпасом, с термостатической вставкой М 30 x 1,5 мм (возможна преднастройка 1-7), комплектуется ручным маховиком. Гайки ¾" под Евроконус в цвет вентиля – 2 шт (для труб диаметром не более 16,8 мм), без адаптера*.</p>		Белый Хромированный	839041 839048	152,52 152,52	Для всех моделей с нижним подключением ½" и межосевым расстоянием 50 мм
<p>Узел подключения тип P Угловой узел подключения с межосевым расстоянием 50 мм, с байпасом, с термостатической вставкой М 30 x 1,5 мм справа (возможна преднастройка 1-7), комплектуется ручным маховиком. Гайки ¾" под Евроконус в цвет вентиля – 2 шт (для труб диаметром не более 16,8 мм), без адаптера*.</p>		Белый Хромированный	839051 839058	152,52 152,52	
<p>Узел подключения тип Q Угловой узел подключения с межосевым расстоянием 50 мм, с байпасом, с термостатической вставкой М 30 x 1,5 мм слева (возможна преднастройка 1-7), комплектуется ручным маховиком. Гайки ¾" под Евроконус в цвет вентиля – 2 шт (для труб диаметром не более 16,8 мм), без адаптера*.</p>		Белый Хромированный	839101 839108	152,52 152,52	
<p>Узел подключения тип U Поворотный узел подключения с межосевым расстоянием 50 мм (прямой или угловой), с байпасом, с термостатической вставкой М 30 x 1,5 мм (возможна преднастройка 1-7), комплектуется ручным маховиком. Гайки ¾" под Евроконус в цвет вентиля – 2 шт (для труб диаметром не более 16,8 мм), без адаптера*.</p>		Хромированный Белый	839178 839171	278,80 278,80	

Если не указано иное, все фитинги и прочее оборудование рассчитано на эксплуатацию при макс. температуре 110 °C и рабочем давлении до 10 бар.



* Адаптер для перехода на различные типы труб приобретается дополнительно см. раздел «Комплектующие для наборов запорно-регулирующей арматуры».

Для перехода на ½" внутренняя резьба с вентиля ¾" Евроконус гайки из набора заменить на гайки 842001 (белый), 842008 (хром). Возможна замена ручного маховика на термостат см. раздел «Термостаты и присоединительная арматура».

Комплектующие для наборов запорно-регулирующей арматуры

Описание		Цвет	Артикул	Цена, €	Модели
Гайка ¾" Евроконус x ½" внутренняя резьба		Белый Хромированный	842001 842008	27,88 27,88	Переходник для резьбового соединения с наружной резьбой ½"
Адаптер, 2 шт для металлопластиковых труб 16 x 2,0 мм		Латунь	842060	13,12	
Адаптер, 2 шт для труб из сшитого полиэтилена 12 x 1,0 мм		Латунь	842070	13,12	
Адаптер, 2 шт для медной трубы Ø 10 мм			842080	8,20	Подходит для набора вентилей с гайками (2 x ¾" Евроконус, Ø 16,8 мм), которые входят в комплект поставки
для медной трубы Ø 12 мм			842090	8,20	
для медной трубы Ø 14 мм			842100	8,20	
для медной трубы Ø 15 мм			842110	8,20	
для медной трубы Ø 16 мм			842120	8,20	
Гайка Ø 18 мм – ¾" Евроконус + адаптер для медной трубы Ø 18 мм – 2 шт		Хром Латунь	842140	41,00	
Гайка Ø 20,8 мм – ¾" Евроконус + адаптер для металлопластиковой трубы Ø 20 x 2 мм – 2 шт		Хром Латунь	842150	41,00	
Адаптер, 2 шт для металлопластиковых труб Ø 14 мм		Латунь	842160	13,12	
Адаптер, 2 шт для металлопластиковых труб 16 x 2,25 мм		Латунь	842170	13,12	
Универсальный набор адаптеров (без гайки ¾" Евроконус – Ø 16,8 мм) - 2 шт для металлопластиковых труб 16 x 2,0 мм - 2 шт для труб из сшитого полиэтилена 12 x 1 мм - 2 шт для медных труб 12 мм - 2 шт для медных труб 14 мм - 2 шт для медных труб 15 мм		Латунь	842180	45,92	

Комплектующие

Описание		Цвет	Артикул	Цена, €	Модели
Декоративный набор		Хромированный	853738	27,88	
L = 70 мм		Хромированный	853668	36,08	
L = 160 мм					
Декоративная накладка Ø 45 мм		Белый	816241	3,28	
для Ø 1/2"		Хромированный	816248	8,20	
для Ø 10 мм		Белый	816251	3,28	
для Ø 12 мм		Хромированный	816258	8,20	
для Ø 14 мм		Белый	816261	3,28	
для Ø 15 мм		Хромированный	816268	8,20	
для Ø 16 мм		Белый	816271	3,28	
для Ø 18 мм		Хромированный	816278	8,20	
		Белый	816281	3,28	
		Хромированный	816288	8,20	
		Белый	816291	3,28	
		Хромированный	816298	8,20	
		Белый	816301	3,28	
		Хромированный	816308	8,20	

Аксессуары Zehnder

Мелочи, которые облегчают жизнь. Держатели и крючки для полотенец – аксессуары Zehnder, соответствующие стилю полотенцесушителей, помогут Вам навести порядок в ванной.

А благодаря щетке из овечьей шерсти Zehnder все мгновенно засверкает.



Крючок для полотенца



Держатель для полотенца



Крючок для полотенца



Держатель для полотенца

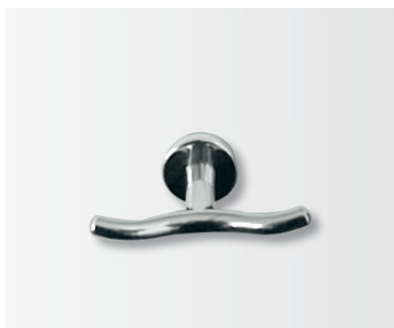

Магнитный крючок для полотенца



Магнитный держатель для полотенца



Щетка для чистки из овечьей шерсти

Комплектация водяных полотенцесушителей

Стандартная комплектация

- Полотенцесушитель
- Крепление в цвет прибора
- Воздухоотводчик 1/2"
- Заглушка 1/2"
- Подключение 2 x 1/2"
- Упаковка

Дополнительно



1. Для того, чтобы подключить полотенцесушитель к воде без возможности регулировать теплоотдачу, необходимо использовать два вентиля одного артикула **(3)** (см. стр. 123) или **Набор вентиля/узел подключения** (см. стр. 124, 125)







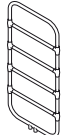

2. Для того, чтобы подключить полотенцесушитель к воде и регулировать теплоотдачу, необходимо использовать **ТРИ дополнительных артикула (1-3)** (см. стр. 122, 123) или **Набор вентиля** (см. стр. 124)

- 1 Термостатический вентиль Ø 1/2" на подающую линию под термостат (термостатическую головку) М 30 x 1,5. (см. стр. 123)
- 2 Термостат М 30 x 1,5 (устанавливается на термостатический вентиль). Допускается возможность использования термостатов других производителей. (см. стр. 122)
- 3 Запорно-регулирующий вентиль Ø 1/2" на обратную линию. (см. стр. 123)

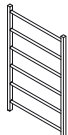



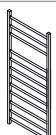
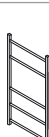
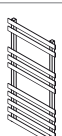



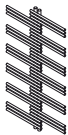

Полотенцесушители Zehnder для эксплуатации в системах горячего водоснабжения (ГВС)

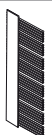
Модель	Материал	Рабочее давление	Варианты покрытия	Электрическое исполнение
 Zehnder Yucca Star	Сантехническая латунь	12 бар	Все цвета, хром	Нет
 Zehnder Nobis	Сантехническая латунь	12 бар	Хром	Возможно (электропатрон DBM с ручной регулировкой)
 Zehnder Vitalo Bar	Медь	10 бар (6 бар)	Все цвета, анодированный алюминий	Возможно (электропатрон с блоком управления)
 Zehnder Vitalo Spa	Медь	10 бар (6 бар)	Все цвета, анодированный алюминий	Возможно (электропатрон с блоком управления)
 Zehnder Stalox	Нержавеющая сталь	12 бар	Белый цвет RAL 9016, полированная блестящая нержавеющая сталь	Нет
 Zehnder Subway Inox	Нержавеющая сталь	12 бар	Шлифованная матовая нержавеющая сталь	Возможно (электропатрон RACY-S с блоком управления)
 Zehnder Quaro Inox	Нержавеющая сталь	8 бар	Шлифованная матовая нержавеющая сталь	Нет
 Zehnder Forma Inox	Нержавеющая сталь	12 бар	Шлифованная матовая нержавеющая сталь	Нет
 Zehnder Bluebell NEW	Нержавеющая сталь	10 бар	Шлифованная матовая нержавеющая сталь	Нет
 Zehnder Diva NEW	Нержавеющая сталь	10 бар	Шлифованная матовая нержавеющая сталь	Нет
 Zehnder Truva NEW	Нержавеющая сталь	10 бар	Шлифованная матовая нержавеющая сталь	Нет



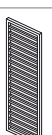









Полотенцесушители Zehnder для эксплуатации в закрытых системах отопления

Модель	Материал	Рабочее давление	Варианты покрытия	Электрическое исполнение
 Zehnder Yucca	Сталь	12 бар	Все цвета, хром (не все размеры)	Возможно (электропатрон RACY-C с блоком управления)
 Zehnder Yucca Asym	Сталь	12 бар	Все цвета, хром (не все размеры)	Возможно (электропатрон RACY-C с блоком управления)
 Zehnder Yucca Cover	Сталь	12 бар	Все цвета, хром	Возможно (электропатрон RACY-C с блоком управления)
 Zehnder Yucca Mirror	Сталь	12 бар	Все цвета, хром	Возможно (электропатрон RACY-C с блоком управления)
 Zehnder Metropolitan Bar	Сталь	4 бар	Все цвета	Возможно (электропатрон RACY-S с блоком управления)
 Zehnder Metropolitan Spa	Сталь	4 бар	Все цвета	Возможно (электропатрон RACY-S с блоком управления)
 Zehnder Subway	Сталь	12 бар	Все цвета, хром	Возможно (электропатрон RACY-S с блоком управления)
 Zehnder Quaro	Сталь	8 бар	Все цвета, хром	Возможно (электропатрон RACY-S с блоком управления)
 Zehnder Universal	Сталь	12 бар	Все цвета, хром (не все размеры)	Возможно (электропатрон RACY-C с блоком управления)
 Zehnder Kazeane	Сталь	4 бар	Все цвета	Возможно (электропатрон RACY-C с блоком управления)

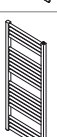

Полотенцесушители Zehnder для эксплуатации в закрытых системах отопления

Модель	Материал	Рабочее давление	Варианты покрытия	Электрическое исполнение
 Zehnder Toga	Сталь	12 бар	Все цвета, хром (не все размеры)	Возможно (электропатрон DBM с ручной регулировкой или RASY-C с блоком управления)
 Zehnder Forma Spa	Сталь	12 бар	Все цвета, хром (не все размеры)	Возможно (электропатрон DBM с ручной регулировкой или RASY-C с блоком управления)
 Zehnder Forma Asym	Сталь	12 бар	Все цвета, хром (не все размеры)	Возможно (электропатрон DBM с ручной регулировкой или RASY-C с блоком управления)
 Zehnder Aura	Сталь	8 бар	Белый цвет RAL 9016, хром	Возможно (электропатрон Musa с блоком управления)
 Zehnder Aura Bow	Сталь	8 бар	Белый цвет RAL 9016, хром	Нет
 Zehnder Zeno	Сталь	12 бар	Белый цвет RAL 9016	Возможно (электропатрон DBM с ручной регулировкой)
 Zehnder Zeno Bow	Сталь	12 бар	Белый цвет RAL 9016	Только комбинированное (вода/электрика)
 Zehnder Charleston Bar	Сталь	10 бар	Все цвета	Нет
 Zehnder Roda Spa Asym	Сталь	4 бар	Все цвета	Нет
 Zehnder Virando	Сталь	12 бар	Все цвета, хром (не все размеры)	Возможно (электропатрон Timertemo)
 Zehnder Virando Bow	Сталь	12 бар	Все цвета, хром (не все размеры)	Нет



Электрические полотенцесушители Zehnder

Модель	Мощность, Ватт	Регулировка	Варианты покрытия
<p>Zehnder Zenia NEW</p>	<p>Стеклопанель 225 Тепловентилятор 1000</p>	<p>Панель управления с модулем Bluetooth</p>	<p>Белый, черный (верхняя стеклянная панель и стеклянная дверца с подогревом в одном цвете)</p>
<p>Zehnder Roda Twist Spa Air</p>	<p>Электродвигатель в зависимости от модели 500, 750, 1000 Тепловентилятор 1000</p>	<p>Инфракрасный блок дистанционного управления</p>	<p>Все цвета</p>

Гарантия производителя

Гарантийный талон

для водяных моделей полотенцесушителей



Гарантийный период 3 (три) года

Производитель
ООО «Зендер Групп» (Германия)

Тел.: +7 (800) 602-0115
Факс: +7 (800) 602-0116

Российский представитель
ООО «Зендер Групп» (Россия)

Тел.: +7 (800) 602-0115
Факс: +7 (800) 602-0116

www.zehnder.ru

Внимание!
При выборе отопительных приборов следует обращать особое внимание на характеристики системы отопления, в которой они будут установлены. Стальные отопительные приборы предназначены для применения исключительно в закрытой системе отопления!
Установка стальных отопительных приборов в открытую систему отопления и/или систему горячего водоснабжения (ГВС) не допускается!

С гарантийными обязательствами, условиями эксплуатации, инструкциями по монтажу (включены в комплект) и монтажным планом не прилагаются.

Подпись, Подписываю: _____ Ф.И.О. Подписываю: _____

zehnder
about the best. Always.

ГАРАНТИЙНЫЙ ТАЛОН

Информация Покупателя

Наименование (марка) товара	
Артикул изделия	
Наименование завода (С/Завод/СЗ) или наименование завода	
Получены (серия, Ф.И.О., дата покупки)	
Комплектный номер/Продукция	
Дата продажи	
Подпись Продавца	

И.П.

Гарантийный талон действителен только в отношении товаров, приобретенных у официального представителя производителя. Гарантийный талон не является документом, подтверждающим факт приобретения товара. Гарантийные обязательства производителя не распространяются на товары, приобретенные в результате перепродажи, а также на товары, приобретенные в результате участия в акциях, конкурсах, розыгрышах, лотереях, выставках, ярмарках, аукционах, распродажах, скидках и других мероприятиях, проводимых производителем.

ГАРАНТИЯ ПРОИЗВОДИТЕЛЯ
Зендер Групп гарантирует, что продукция Зендер производится в соответствии с техническими спецификациями, утвержденными производителем. Гарантия распространяется на все компоненты изделия, за исключением комплектующих, приобретенных отдельно. Гарантия не распространяется на изделия, подверженные воздействию влаги, пыли, грязи, коррозии, механическим повреждениям, а также на изделия, приобретенные в результате перепродажи, а также на изделия, приобретенные в результате участия в акциях, конкурсах, розыгрышах, лотереях, выставках, ярмарках, аукционах, распродажах, скидках и других мероприятиях, проводимых производителем. Гарантия не распространяется на товары, приобретенные в результате перепродажи, а также на изделия, приобретенные в результате участия в акциях, конкурсах, розыгрышах, лотереях, выставках, ярмарках, аукционах, распродажах, скидках и других мероприятиях, проводимых производителем. Гарантия не распространяется на товары, приобретенные в результате перепродажи, а также на изделия, приобретенные в результате участия в акциях, конкурсах, розыгрышах, лотереях, выставках, ярмарках, аукционах, распродажах, скидках и других мероприятиях, проводимых производителем.

ГАРАНТИЙНЫЙ ПЕРИОД
Гарантийный период на продукцию Зендер составляет 3 (три) года, начиная с даты покупки, указанной в гарантийном талоне, при условии соблюдения условий эксплуатации, предусмотренных инструкцией по монтажу, и при условии отсутствия повреждений, полученных в результате эксплуатации. Гарантийный период распространяется на все компоненты изделия, за исключением комплектующих, приобретенных отдельно. Гарантийный период не распространяется на изделия, подверженные воздействию влаги, пыли, грязи, коррозии, механическим повреждениям, а также на изделия, приобретенные в результате перепродажи, а также на изделия, приобретенные в результате участия в акциях, конкурсах, розыгрышах, лотереях, выставках, ярмарках, аукционах, распродажах, скидках и других мероприятиях, проводимых производителем.

Гарантийный талон

для электрических/комбинированных моделей полотенцесушителей



Гарантийный период 2 (два) года

Производитель
ООО «Зендер Групп» (Германия)

Тел.: +7 (800) 602-0115
Факс: +7 (800) 602-0116

Российский представитель
ООО «Зендер Групп» (Россия)

Тел.: +7 (800) 602-0115
Факс: +7 (800) 602-0116

www.zehnder.ru

Внимание!
При выборе отопительных приборов следует обращать особое внимание на характеристики системы отопления, в которой они будут установлены. Стальные отопительные приборы предназначены для применения исключительно в закрытой системе отопления!
Установка стальных отопительных приборов в открытую систему отопления и/или систему горячего водоснабжения (ГВС) не допускается!

С гарантийными обязательствами, условиями эксплуатации, инструкциями по монтажу (включены в комплект) и монтажным планом не прилагаются.

Подпись, Подписываю: _____ Ф.И.О. Подписываю: _____

zehnder
about the best. Always.

ГАРАНТИЙНЫЙ ТАЛОН

Информация Покупателя

Наименование (марка) товара	
Артикул изделия	
Наименование завода (С/Завод/СЗ) или наименование завода	
Получены (серия, Ф.И.О., дата покупки)	
Комплектный номер/Продукция	
Дата продажи	
Подпись Продавца	

И.П.

Гарантийный талон действителен только в отношении товаров, приобретенных у официального представителя производителя. Гарантийный талон не является документом, подтверждающим факт приобретения товара. Гарантийные обязательства производителя не распространяются на товары, приобретенные в результате перепродажи, а также на товары, приобретенные в результате участия в акциях, конкурсах, розыгрышах, лотереях, выставках, ярмарках, аукционах, распродажах, скидках и других мероприятиях, проводимых производителем.

ГАРАНТИЯ ПРОИЗВОДИТЕЛЯ
Зендер Групп гарантирует, что продукция Зендер производится в соответствии с техническими спецификациями, утвержденными производителем. Гарантия распространяется на все компоненты изделия, за исключением комплектующих, приобретенных отдельно. Гарантия не распространяется на изделия, подверженные воздействию влаги, пыли, грязи, коррозии, механическим повреждениям, а также на изделия, приобретенные в результате перепродажи, а также на изделия, приобретенные в результате участия в акциях, конкурсах, розыгрышах, лотереях, выставках, ярмарках, аукционах, распродажах, скидках и других мероприятиях, проводимых производителем. Гарантия не распространяется на товары, приобретенные в результате перепродажи, а также на изделия, приобретенные в результате участия в акциях, конкурсах, розыгрышах, лотереях, выставках, ярмарках, аукционах, распродажах, скидках и других мероприятиях, проводимых производителем.

ГАРАНТИЙНЫЙ ПЕРИОД
Гарантийный период на продукцию Зендер составляет 2 (два) года, начиная с даты покупки, указанной в гарантийном талоне, при условии соблюдения условий эксплуатации, предусмотренных инструкцией по монтажу, и при условии отсутствия повреждений, полученных в результате эксплуатации. Гарантийный период распространяется на все компоненты изделия, за исключением комплектующих, приобретенных отдельно. Гарантийный период не распространяется на изделия, подверженные воздействию влаги, пыли, грязи, коррозии, механическим повреждениям, а также на изделия, приобретенные в результате перепродажи, а также на изделия, приобретенные в результате участия в акциях, конкурсах, розыгрышах, лотереях, выставках, ярмарках, аукционах, распродажах, скидках и других мероприятиях, проводимых производителем.

Размещение электрооборудования в ваннных комнатах

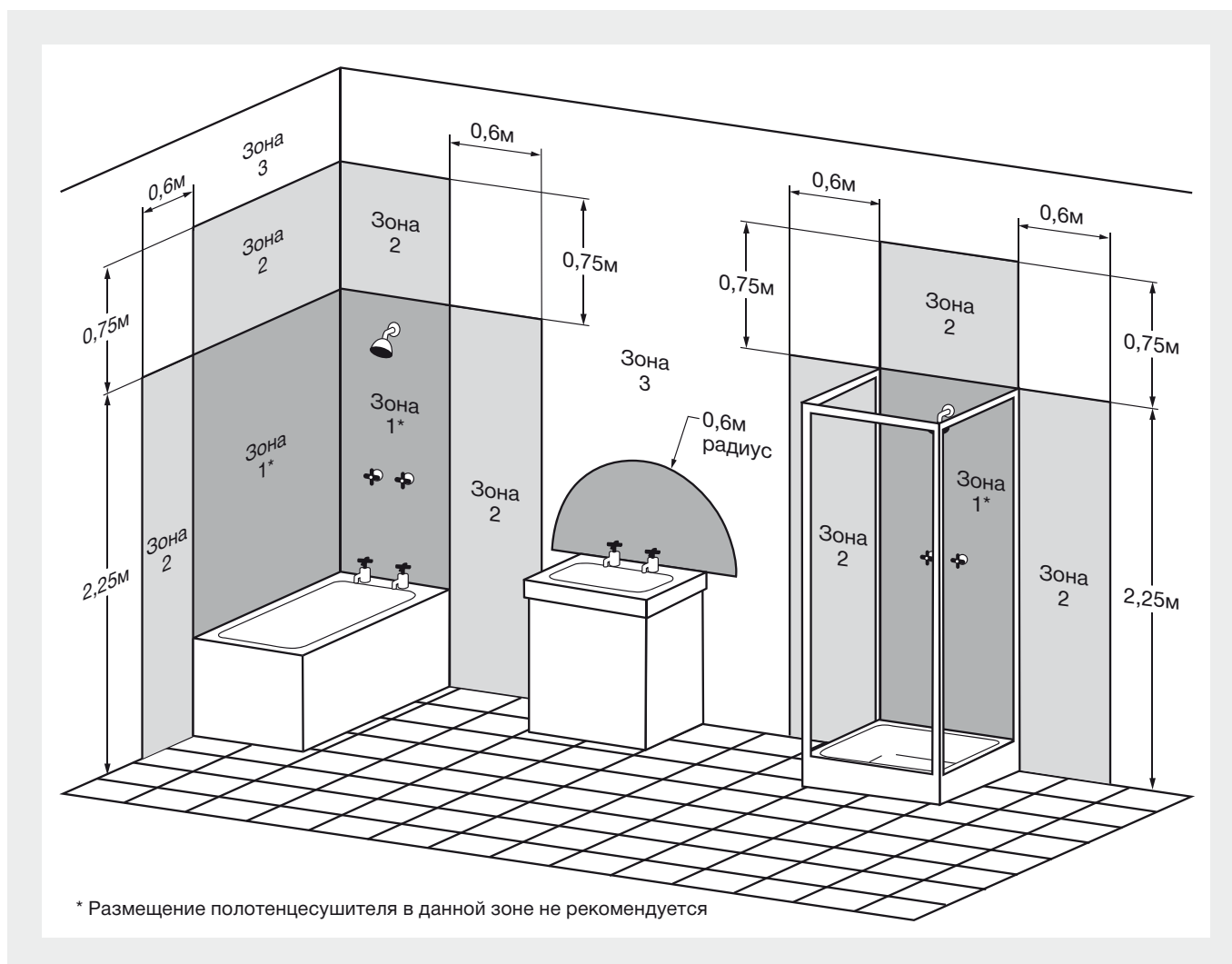

Размещение электрооборудования в ваннных комнатах

Ванная комната разделяется на зоны в соответствии с уровнем риска. Для каждой зоны имеются требования, касающиеся установки в ней электрооборудования.

- Зона 0:** пространство внутри ванны, раковины или душевого поддона. Не рекомендуется располагать полотенцесушитель в данной зоне.
- Зона 1:** область высотой 2,25 м от душевого поддона или дна ванны. При отсутствии разбрызгивания воды минимальный уровень защиты IPX4. В случае разбрызгивания воды следует установить защиту уровня IPX5.
- Зона 2:** область, простирающаяся на 0,6 м от зоны 1 и зона радиусом 0,6 м над раковиной. Минимальный уровень защиты для данной зоны IPX4.
- Зона 3:** область вне зон 1 и 2. Могут быть использованы более низкие уровни IP защиты при условии, что для чистки данной области не будут использованы водяные струи.

IP класс: «X» обозначает уровень защиты от пылевых частиц. Цифра показывает уровень герметичности.

IPX5: защита от водяных струй низкого давления.

IPX4: защита от разбрызгивания воды.

Все электрические полотенцесушители Zehnder имеют класс защиты IPX4 и выше.

Приведенная диаграмма несет рекомендательный характер. Для получения детальной информации консультируйтесь со специалистами.

Таблица пересчета, коэффициент f_1

t_1	t_2	t_r	n	70			65			60			55			50			45		
				1,25	1,30	1,35	1,25	1,30	1,35	1,25	1,30	1,35	1,25	1,30	1,35	1,25	1,30	1,35	1,25	1,30	1,35
90	10			1,516	1,542	1,568	1,499	1,462	1,483	1,363	1,380	1,397	1,283	1,296	1,309	1,201	1,210	1,219	1,117	1,122	1,127
	15			1,380	1,398	1,416	1,311	1,319	1,333	1,228	1,238	1,248	1,149	1,155	1,162	1,067	1,070	1,073	0,982	0,981	0,981
	18			1,300	1,313	1,327	1,229	1,235	1,245	1,148	1,155	1,161	1,069	1,072	1,075	0,987	0,987	0,986	0,902	0,898	0,894
	20			1,247	1,258	1,269	1,175	1,180	1,187	1,096	1,100	1,104	1,017	1,017	1,018	0,935	0,932	0,930	0,849	0,843	0,838
	22			1,194	1,202	1,211	1,122	1,125	1,130	1,043	1,045	1,047	0,964	0,963	0,962	0,882	0,878	0,874	0,796	0,789	0,781
85	10			1,454	1,476	1,498	1,387	1,398	1,416	1,305	1,319	1,333	1,228	1,238	1,248	1,149	1,155	1,162	1,067	1,070	1,073
	15			1,319	1,334	1,349	1,251	1,258	1,269	1,172	1,180	1,187	1,096	1,100	1,104	1,017	1,017	1,018	0,935	0,932	0,930
	18			1,240	1,251	1,261	1,171	1,175	1,182	1,094	1,098	1,102	1,017	1,018	1,019	0,939	0,936	0,934	0,856	0,851	0,846
	20			1,187	1,196	1,204	1,118	1,121	1,125	1,042	1,044	1,045	0,966	0,964	0,963	0,887	0,883	0,878	0,804	0,797	0,790
	22			1,135	1,141	1,147	1,065	1,067	1,069	0,991	0,990	0,990	0,915	0,911	0,908	0,836	0,830	0,824	0,753	0,744	0,736
80	10			1,391	1,409	1,428	1,325	1,334	1,349	1,247	1,258	1,269	1,172	1,180	1,187	1,096	1,100	1,104	1,017	1,017	1,018
	15			1,258	1,269	1,281	1,191	1,196	1,204	1,116	1,121	1,125	1,042	1,044	1,045	0,966	0,964	0,963	0,887	0,883	0,878
	18			1,179	1,187	1,195	1,111	1,114	1,119	1,038	1,040	1,041	0,965	0,964	0,962	0,889	0,885	0,881	0,810	0,803	0,797
	20			1,127	1,133	1,138	1,059	1,061	1,063	0,987	0,987	0,986	0,914	0,911	0,908	0,839	0,833	0,827	0,759	0,751	0,743
	22			1,076	1,097	1,082	1,008	1,008	1,008	0,937	0,934	0,932	0,864	0,859	0,854	0,788	0,781	0,773	0,709	0,699	0,690
75	10			1,326	1,342	1,357	1,262	1,269	1,281	1,187	1,196	1,204	1,116	1,121	1,125	1,042	1,044	1,045	0,966	0,964	0,963
	15			1,195	1,204	1,212	1,130	1,130	1,138	1,058	1,061	1,036	0,987	0,987	0,986	0,914	0,911	0,908	0,839	0,833	0,827
	18			1,118	1,122	1,127	1,051	1,053	1,055	0,982	0,981	0,981	0,912	0,908	0,905	0,839	0,833	0,827	0,763	0,755	0,747
	20			1,066	1,069	1,072	1,000	1,000	1,000	0,932	0,929	0,927	0,862	0,857	0,852	0,789	0,782	0,775	0,714	0,704	0,695
	22			1,016	1,016	1,017	0,949	0,948	0,946	0,882	0,878	0,874	0,813	0,806	0,799	0,740	0,732	0,723	0,665	0,654	0,643
70	10						1,198	1,204	1,212	1,127	1,133	1,138	1,058	1,061	1,063	0,987	0,987	0,986	0,914	0,911	0,908
	15						1,068	1,069	1,072	1,000	1,000	1,000	0,932	0,929	0,927	0,862	0,857	0,852	0,789	0,782	0,775
	18						0,991	0,990	0,990	0,925	0,922	0,919	0,858	0,853	0,847	0,788	0,781	0,773	0,716	0,707	0,697
	20						0,940	0,939	0,936	0,876	0,871	0,867	0,809	0,802	0,795	0,740	0,731	0,722	0,668	0,657	0,646
	22						0,890	0,887	0,883	0,827	0,821	0,815	0,761	0,752	0,744	0,692	0,682	0,672	0,620	0,608	0,596
65	10									1,066	1,069	1,072	1,000	1,000	1,000	0,932	0,929	0,927	0,862	0,857	0,852
	15									0,941	0,936	0,936	0,876	0,871	0,867	0,809	0,802	0,795	0,740	0,731	0,722
	18									0,867	0,862	0,857	0,803	0,796	0,789	0,737	0,728	0,719	0,668	0,657	0,647
	20									0,818	0,812	0,805	0,755	0,746	0,738	0,689	0,679	0,669	0,621	0,609	0,597
	22									0,770	0,762	0,755	0,707	0,698	0,688	0,642	0,631	0,620	0,574	0,561	0,549
60	10												0,941	0,939	0,936	0,876	0,871	0,867	0,809	0,802	0,795
	15												0,818	0,812	0,805	0,755	0,746	0,738	0,689	0,679	0,669
	18												0,747	0,738	0,729	0,684	0,674	0,664	0,619	0,607	0,596
	20												0,700	0,690	0,680	0,638	0,626	0,615	0,573	0,560	0,548
	22												0,653	0,642	0,631	0,592	0,579	0,567	0,528	0,514	0,501
55	10															0,607	0,595	0,584	0,546	0,533	0,521
	15															0,496	0,482	0,469	0,437	0,422	0,409
	18															0,818	0,812	0,805	0,755	0,746	0,738
	20															0,700	0,690	0,680	0,638	0,626	0,615
	22															0,630	0,619	0,607	0,569	0,556	0,544

Значения коэффициента f_1 для пересчета теплоотдачи при стандартной температуре 75/65/20 °C для других рабочих температур: $\Phi = \Phi_s \cdot f_1$

Значение коэффициента зависит от модели и типа полотенцесушителя и поэтому указана в приведенной таблице отдельно для каждой модели. Рассчитать коэффициент, отсутствующий в таблице, можно методом интерполяции или согласно приведенной ниже формуле. Для приблизительных расчетов можно принять значение коэффициента 1,3.

Примеры расчета мощности полотенцесушителей

$$\Phi = \Phi_s \times f_1 \quad \text{или} \quad \Phi = \Phi_s \times \left(\frac{\Delta t}{\Delta t_n} \right)^n$$

$$\text{при } \Delta t = \frac{(t_1 - t_r) - (t_2 - t_r)}{\ln \left(\frac{t_1 - t_r}{t_2 - t_r} \right)} = \frac{t_1 - t_2}{\ln \left(\frac{t_1 - t_r}{t_2 - t_r} \right)}$$

Пример: полотенцесушитель Zehnder Yucca

Какая теплоотдача будет при рабочей температуре 60/40/24 °C?

Модель YSD 80-130; $\Phi_s = 1024$ Вт, экспонента $n = 1,30$
 $t_1 = 60$ °C, $t_2 = 45$ °C, $t_r = 24$ °C

Значение f_1 согласно таблице: $f_1 = 0,469$
 $\Phi = \Phi_s \times f_1 = 1024 \text{ Вт} \times 0,469 = 480 \text{ Вт}$

Предметный указатель

Комплект поставки

Комплект поставки для полотенцесушителя в стандартном исполнении указан в разделе «Описание модели».

Специальный цвет

Полотенцесушители Zehnder могут быть изготовлены в любом цвете. Цветовая гамма Zehnder включает в себя разнообразные цвета стандартов RAL и NCS-S. Возможно также исполнение полотенцесушителей с антимикробным покрытием.

В стандартном исполнении полотенцесушители Zehnder поставляются в цвете RAL 9016 (Белый). По индивидуальному заказу прибор может быть окрашен в один из 21 цветов категории 1 (стоимость см. в соответствующей таблице) или в цвет категории 2. Возможно также исполнение в цветах с эффектом металлического блеска, «металлик», «нержавеющая сталь» и в хромированном исполнении. Более подробную информацию см. в разделе «Исполнение в цвете RAL».

Номинальная теплоотдача

Номинальная теплоотдача полотенцесушителя определяется независимой лабораторией при проведении испытаний в соответствии с нормативами EN 442 при номинальной рабочей температуре 75/65/20 °C. Пересчет номинальной теплоотдачи для других рабочих температур производится согласно нормативам EN 12831. Для удобства наряду с номинальной теплоотдачей указывается теплоотдача для наиболее часто встречающейся рабочей температуры:

- 70/55/24 °C
- 55/45/24 °C

Номинальный расход теплоносителя q_{ms}

При температуре теплоносителя на подающей магистрали 75 °C (условия номинальной теплоотдачи) номинальный расход теплоносителя q_{ms} дает перепад температур 10 K.

$$q_{ms} = \frac{\Phi}{c_p(t_1 - t_2)} \quad c_p \approx 4187 \frac{\text{J}}{\text{kg} \cdot \text{K}}$$

При температуре теплоносителя на подающей и отводящей магистрали, отличной от 75/65 °C, реальный расход теплоносителя q_m полотенцесушителя может значительно отличаться от номинального расхода q_{ms} .

Пример

Zehnder Universal

$\Phi_s = 1093 \text{ Вт}$ (при 55/45/24: 475 Вт)

Модель NU-180-60

Температуры: 55/40/24 °C

$$q_m = \frac{475}{4187(55 - 40)} \quad q_m = 0.0075 \text{ kg/s} \approx 27.2 \text{ kg/h}$$

Реальный расход теплоносителя q_m в этом случае составляет:

$$q_m \text{ in } \% = \frac{q_m}{q_{ms}}$$

$$q_m \text{ in } \% = \frac{27.2}{94.0}$$

$$q_m \text{ in } \% = 29\% \text{ von } q_{ms} > 27\%$$

Минимальное значение, указанное в таблице: 27%.

Полученный при решении примера результат отвечает минимально определенному значению; см. раздел «Минимальные расходы теплоносителя».

Хранение

Для продолжительного или кратковременного хранения полотенцесушителя Zehnder следует использовать сухие не содержащие химических веществ помещения.

Защита поверхности

Мы рекомендуем устанавливать в помещениях с повышенной влажностью или с химически агрессивной средой оцинкованные модели полотенцесушителей. Цинкование и последующая окраска порошковой эмалью надежно защищают прибор от коррозии. Возможность нанесения цинкового покрытия зависит от геометрии модели. Более подробная информация – по запросу.

Рабочая температура

Под «рабочей» температурой понимают температуру, при которой работает система водяного отопления (температура теплоносителя в подающей магистрали, температура теплоносителя в обратной магистрали, комнатная температура).

Технические характеристики

Указанные в документации значения актуальны на дату опубликования. Возможны изменения при модификации оборудования.

Испытательное давление

Перед отправкой заказчику каждый полотенцесушитель проходит опрессовку давлением, которое в 1,3 раза превышает рабочее давление. Модели в специальном исполнении, для которого не указано специальное рабочее давление, имеют рабочее давление как модели в стандартном исполнении.

Теплоотдача Φ

Номинальная теплоотдача полотенцесушителей составляет:

$$\Phi = K_M \cdot \Delta T^n$$



Стандарты EN 442 описывают процедуру проведения тестовых испытаний и методы измерения при проведении лабораторных исследований. Эти единые общеевропейские стандарты заменили собой разрозненные национальные стандарты, действовавшие в отдельных странах.

В соответствии с новыми стандартами EN 442 избыточная температура рассчитывается логарифмическим методом на основе значений температуры теплоносителя в подающей и обратной магистрали, а также температуры комнатного воздуха.

$$\Delta T = \frac{t_1 - t_2}{\ln\left(\frac{t_1 - t_r}{t_2 - t_r}\right)}$$

Избыточная температура ΔT :

Теплоотдача при избыточной температуре, когда ΔT отличается от номинального $\Delta T = 50 \text{ K}$, может быть определена по формуле:

$$\Phi = \Phi_S \left(\frac{\Delta T \text{ K}}{50 \text{ K}}\right)^n$$

Предметный указатель

Пример расчета теплоотдачи Ф:

$$\Phi_S = 1024 \text{ W}$$

$$n = 1,30 = \text{Exponent}$$

$$t_1 = 60 \text{ }^\circ\text{C}$$

$$t_2 = 40 \text{ }^\circ\text{C}$$

$$t_r = 24 \text{ }^\circ\text{C}$$

$$\Delta T = \frac{60-40}{\ln\left(\frac{60-24}{40-24}\right)} = 24,7\text{K}$$

$$\Phi = 1024 \text{ W} \left(\frac{24,7\text{K}}{50\text{K}}\right)^{1,30} = 1024 \text{ W} \cdot 0,40 = 409 \text{ W}$$

см. также раздел «Номинальная теплоотдача»

Допуски

Все указанные размеры даны без учета допусков, принятых в отрасли и обусловленных технологией производства. Возможные отклонения соответствуют разрешенным допускам, регламентированным нормативам EN 442. Максимальные допуски должны быть учтены при сборке, подключении и монтаже оборудования. Мы оставляем за собой право вносить изменения в техническую документацию для улучшения качества продукции.

Гарантийные обязательства для России

Гарантийные обязательства распространяются на отопительные приборы, фирменные запасные части, комплектующие и аксессуары, приобретенные у официальных Партнеров Zehnder Group в РФ, и используемые Покупателем на ее территории.

Гарантийные периоды исчисляются с даты продажи, указанной в гарантийном талоне, при условии надлежащего хранения, транспортировки, соблюдения инструкций по монтажу и правил эксплуатации.

Zehnder Group в России устанавливает следующие гарантийные периоды на отопительные приборы, комплектующие и аксессуары при выполнении всех вышеперечисленных условий:

Стальные радиаторы Charleston	10 (десять) лет
Стальные радиаторы Excelsior, Kleo	3 (три) года
Стальные конвекторы Stratos, Radiavector	3 (три) года
Стальные отопительные панели Metropolitan, Nova, Radiapanel, Plano, P25	3 (три) года
Водяные дизайнерские полотенцесушители из стали	3 (три) года
Водяные дизайнерские полотенцесушители из нержавеющей стали и латуни	3 (три) года
Электрические дизайнерские полотенцесушители из стали, нержавеющей стали и латуни	2 (два) года
Комбинированные исполнения* дизайнерских полотенцесушителей из стали, нержавеющей стали и латуни	2 (два) года
Комплектующие и аксессуары	1 (один) год

* Исполнения отопительных приборов, работающих в режиме «вода-электрика»

Условия эксплуатации

Отопительные приборы, изготовленные из стали, должны быть установлены исключительно в закрытой системе отопления.

В течение всего периода эксплуатации система отопления должна быть заполнена теплоносителем в соответствии с требованиями, приведенными в «Правилах технической эксплуатации электрических станций и сетей РФ» (РД 34.20.501-95) и Европейскими нормами VDI2035.

Для помещений с агрессивной или постоянной влажной средой (например, бассейны, сауны) необходимо применять оцинкованные исполнения отопительных приборов, изготовленных из стали.

В системе отопления с высоким давлением необходимо применять отопительные приборы в исполнении на повышенное давление.

Монтаж отопительных приборов рекомендуется производить в соответствии с прилагаемыми к ним инструкциями Производителя.

Рабочие параметры отопительных приборов (давление, температура) указаны в официальной технической документации Производителя в соответствии с серией (моделями) изделий.

Гарантийные обязательства аннулируются в случае:

- установки отопительных приборов, изготовленных из стали, в открытую систему отопления или систему горячего водоснабжения (ГВС);
- установки отопительных приборов, изготовленных из стали без оцинкования, в помещениях с агрессивной или постоянной влажной средой (например, бассейны, сауны);
- использования отопительных приборов в качестве элементов заземления;
- самостоятельного заполнения теплоносителем электрических отопительных приборов;
- самостоятельного изменения уровня теплоносителя в электрических отопительных приборах;
- самостоятельной замены электропатронов в электрических отопительных приборах;
- перепадов (скачков) напряжения в электросети;
- несоответствия рекомендуемых месторасположений электрических подключений;
- использования отопительных приборов не по их прямому назначению.



Более подробная информация о гарантийных обязательствах описана в гарантийных талонах Zehnder Group в России.

Zehnder Comfosystems – система вентиляции с рекуперацией тепла и влажности

Принцип действия

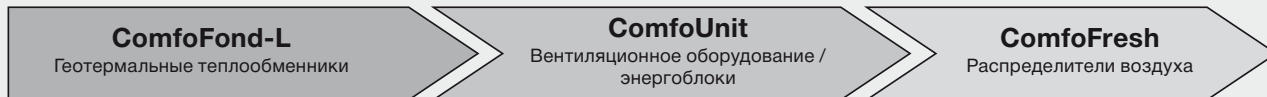

1. Свежий воздух поступает в систему через стенную вентиляционную решетку или крышный терминал. Возможна установка геотермального теплообменника: рассол-воздух, для предварительного нагрева внешнего воздуха используется тепло земли.

2. Вентиляционный блок Zehnder ComfoAir забирает до 95 % энергии у отработанного воздуха и отдает ее свежему воздуху. С помощью дополнительных элементов системы воздух можно нагреть или охладить, увлажнить или осушить.

3. Через воздухораспределительную систему Zehnder ComfoFresh свежий воздух оптимальной температуры поступает в отдельные помещения, а отработанный воздух выводится.

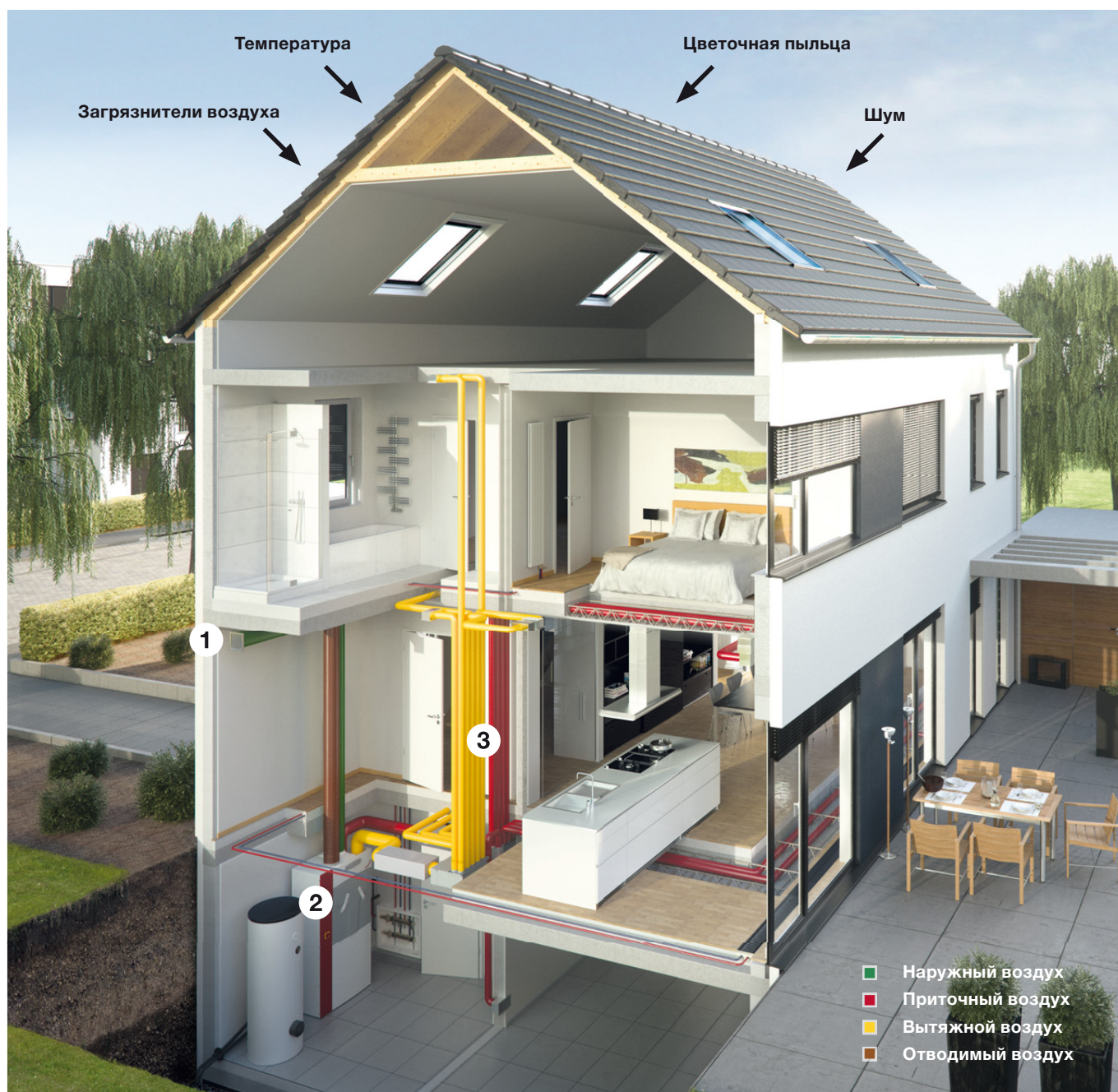

Zehnder OnFloor и InFloor – эффективность и гигиена

Доступно два варианта для распределения воздуха. В обоих случаях распределение объема воздуха регулируется в соответствии с необходимостью. Характерными признаками для этих двух вариантов являются несложная интеграция и быстрый монтаж. В системе Zehnder OnFloor свежий воздух подается через запатентованные плоские овальные каналы с внутренней оболочкой Clinside, которые прокладываются поверх бетонной стяжки, на уровне слоя изоляции. Система Zehnder InFloor функционирует по аналогичному принципу, только в данном случае прокладка круглых воздухопроводов выполняется в бетонной стяжке.

Система распределения воздуха OnFloor

(поверх бетонной стяжки)



Система распределения воздуха InFloor

(в бетонной стяжке)



- Гибкая труба овального сечения (h=51 мм) – простой монтаж (OnFloor)
- Простой монтаж за счет гибких воздухопроводов круглого сечения (InFloor)
- Высококачественный, абсолютно безвредный полимерный материал (HDPE)
- Гладкая внутренняя поверхность Clinside
- Централизованно и автономно регулируемый объем вентилируемого воздуха
- Минимальные потери давления воздуха
- Простота в очистке



Запатентованный плоский овальный воздухопровод



Чистота за счет Clinside:

Гладкая внутренняя поверхность предотвращает скопление пыли. Очистку можно выполнить без затруднений.

Подтвержденная сертификатами гигиеничность



Рекомендовано Институтом Гигиены

Zehnder Comfosystems

Преимущества

- Всегда свежий воздух в помещении
- Сокращение потребления энергии за счет использования технологии рекуперации тепла
- Исключение риска появления плесени и грибка
- Здоровый микроклимат
- Защита от уличного шума



Вентиляционная установка Zehnder ComfoAir Q

- Производительность: до 600 м³/ч
- Более 90% рекуперации тепла
- Малошумные и энергоэффективные вентиляторы
- Встроенные фильтры
- Встроенный модулируемый байпас
- Возможность управления через мобильное приложение



Компактные вентиляционные установки Zehnder ComfoAir 70

- Высокоэффективный компактный теплообменник
- Легкий монтаж
- Простое управление
- Возможность подачи воздуха в соседнее помещение



Декоративные решетки Zehnder

- Удостоенный премии дизайн
- Подходят для различных интерьеров
- Модельный ряд: для открытого и скрытого (под штукатурку) монтажа
- Цвета: белый или «под нержавеющую сталь»
- Могут использоваться в системах приточной вентиляции



Zehnder Roma



Zehnder Pisa



Zehnder Torino



Zehnder Venezia



Zehnder Abacus



Zehnder Engelberg

Zehnder Colours

Стандартный цвет



Traffic White
RAL 9016 (gloss)

Цвет категория 1: Цена указана в соответствующих разделах прайс-листа

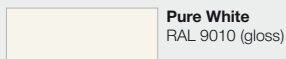

Pure White
RAL 9010 (gloss)

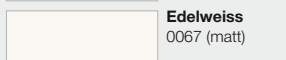

Edelweiss
0067 (matt)

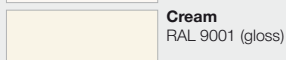

Cream
RAL 9001 (gloss)

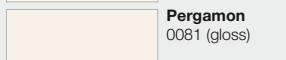

Pergamon
0081 (gloss)

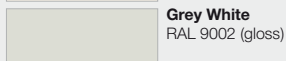

Grey White
RAL 9002 (gloss)

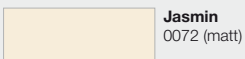

Jasmin
0072 (matt)

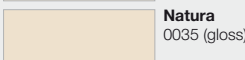

Natura
0035 (gloss)

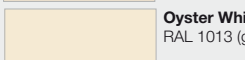

Oyster White
RAL 1013 (gloss)

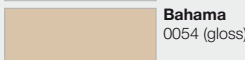

Bahama
0054 (gloss)

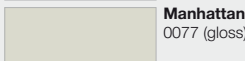

Manhattan
0077 (gloss)



Ruby Red
RAL 3003 (gloss)



Flame Red
RAL 3000 (gloss)



Traffic Yellow
RAL 1023 (gloss)



Chocolate Brown
RAL 8017 (gloss)



Anthracite Grey
RAL 7016 (gloss)

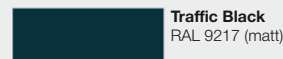

Traffic Black
RAL 9217 (matt)

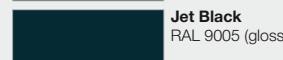

Jet Black
RAL 9005 (gloss)

Цвет категория 2: Наценка к стоимости цветов категории 1: €137,27

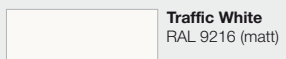

Traffic White
RAL 9216 (matt)

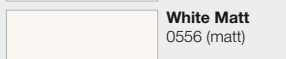

White Matt
0556 (matt)

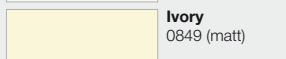

Ivory
0849 (matt)

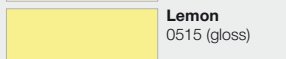

Lemon
0515 (gloss)

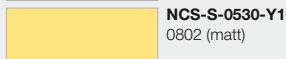

NCS-S-0530-Y10R
0802 (matt)

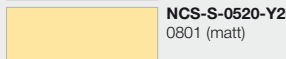

NCS-S-0520-Y20R
0801 (matt)

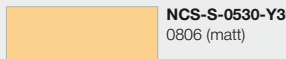

NCS-S-0530-Y30R
0806 (matt)

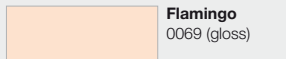

Flamingo
0069 (gloss)

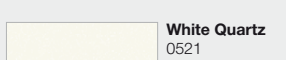

White Quartz
0521

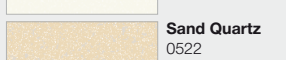

Sand Quartz
0522

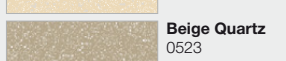

Beige Quartz
0523

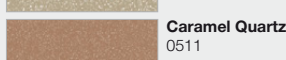

Caramel Quartz
0511

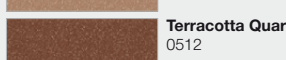

Terracotta Quartz
0512

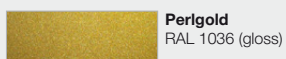

Perlgold
RAL 1036 (gloss)

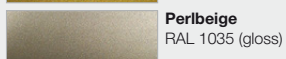

Perlbeige
RAL 1035 (gloss)

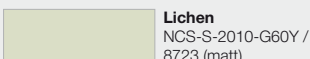

Lichen
NCS-S-2010-G60Y /
8723 (matt)

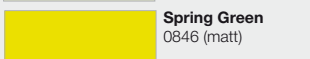

Spring Green
0846 (matt)

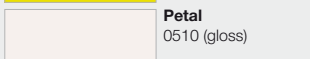

Petal
0510 (gloss)

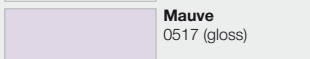

Mauve
0517 (gloss)

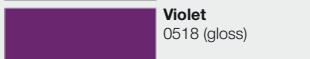

Violet
0518 (gloss)

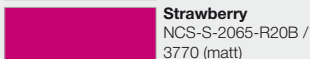

Strawberry
NCS-S-2065-R20B /
3770 (matt)

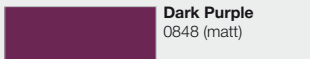

Dark Purple
0848 (matt)



NCS-S-0520-R
1808 (matt)

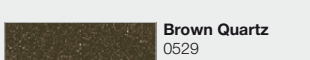

Brown Quartz
0529

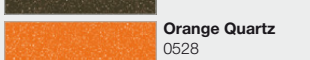

Orange Quartz
0528

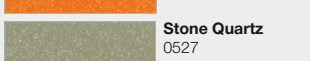

Stone Quartz
0527

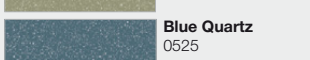

Blue Quartz
0525

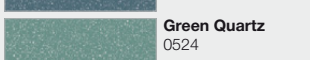

Green Quartz
0524

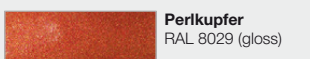

Perlkupfer
RAL 8029 (gloss)

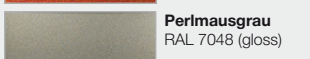

Perlmausgrau
RAL 7048 (gloss)

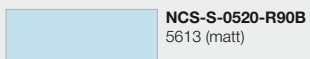

NCS-S-0520-R90B
5613 (matt)

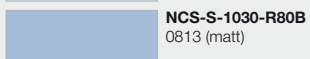

NCS-S-1030-R80B
0813 (matt)

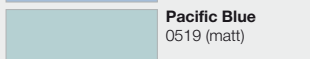

Pacific Blue
0519 (matt)

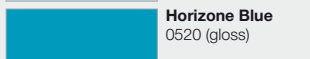

Horizone Blue
0520 (gloss)

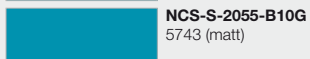

NCS-S-2055-B10G
5743 (matt)

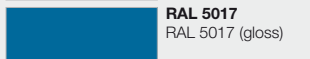

RAL 5017
RAL 5017 (gloss)

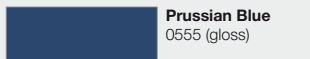

Prussian Blue
0555 (gloss)



RAL 5002
RAL 5002 (gloss)

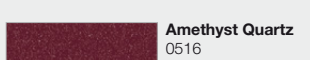

Amethyst Quartz
0516

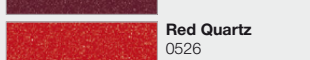

Red Quartz
0526

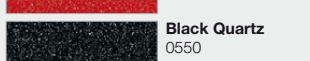

Black Quartz
0550

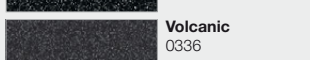

Volcanic
0336

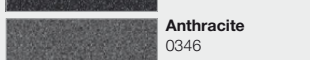

Anthracite
0346

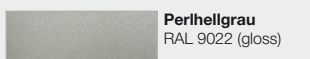

Perihellgrau
RAL 9022 (gloss)

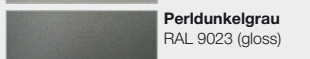

Perldunkelgrau
RAL 9023 (gloss)

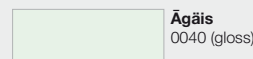

Ägäis
0040 (gloss)

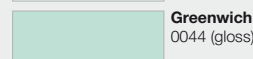

Greenwich
0044 (gloss)



Calypso
0043 (gloss)

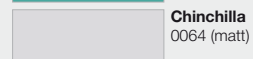

Chinchilla
0064 (matt)

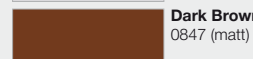

Dark Brown
0847 (matt)

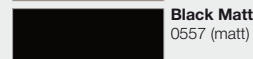

Black Matt
0557 (matt)



Titane
0335 (gloss)



Grey Aluminium
9007 (gloss)



White Aluminium
9006 (gloss)



Gold Look
0514 (gloss)

Специальные цвета: Наценка к стоимости цветов категории 1: €205,91



Inox-Look
0332 (gloss)

Обработанные металлические поверхности: Цена указана в соответствующих разделах прайс-листа

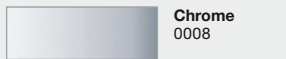

Chrome
0008

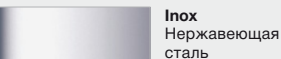

Inox
Нержавеющая
сталь

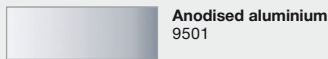

Anodised aluminium
9501

Все остальные цвета по запросу. Некоторые модели не могут быть окрашены в отдельные цвета (см. Примечания на соответствующих страницах прайс-листа). Возможны некоторые отклонения цвета от первоначального в ходе производственного процесса (насыщенность, оттенок и блеск). Коды RAL Classic и NCS являются обозначениями, принятыми производителями красок. gloss – глянцевая поверхность; matt – матовая поверхность.

Внимание!

Водяные отопительные приборы из стали, в том числе полотенцесушители, предназначены для применения только в закрытых (независимых) системах отопления. Подключение к разводке горячего водоснабжения не допускается!

В систему ГВС возможна установка приборов, изготовленных из нержавеющей стали, сантехнической латуни или меди.

Авторские права на информацию, размещенную в каталоге, расположение рубрик и материалов принадлежат правообладателю и охраняются законодательством об авторском праве. Использование материалов каталога (любое копирование, тиражирование, распространение либо иное использование информации) разрешается только с письменного разрешения правообладателя.

Представительство «Цендер Групп Дойчланд ГмбХ»

117152 Москва, Севастопольский проспект, 11Г

тел. / факс: +7 495 602 03 15

e-mail: Russia@zehndergroup.com

www.zehnder.su · www.zehnder-charleston.ru



Скачать в pdf

zehnder