

WOLF ОТОПИТЕЛЬНЫЕ СИСТЕМЫ КАТАЛОГ

2021

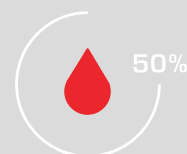

WOLF

СОДЕРЖАНИЕ

ГАЗОВЫЕ НАПОЛЬНЫЕ КОНДЕНСАЦИОННЫЕ КОТЛЫ

ГАЗОВЫЕ НАСТЕННЫЕ КОТЛЫ

ДЫМОХОДЫ

СОЛНЕЧНАЯ ТЕПЛОТЕХНИКА

ТЕПЛОВЫЕ НАСОСЫ

БАКИ И ВОДОНАГРЕВАТЕЛИ

WOLF

НАПОЛЬНЫЕ КОТЛЫ

ГАЗОВЫЕ НАПОЛЬНЫЕ КОНДЕНСАЦИОННЫЕ КОТЛЫ		Стр. 01.2
MGK-2-130-300	Газовый напольный конденсационный котел для эксплуатации на природном и сжиженном газе	Стр. 01.2
MGK-2-390-630	Газовый напольный конденсационный котел для эксплуатации на природном газе	Стр. 01.3
MGK-2-800-1000	Газовый напольный конденсационный котел для эксплуатации на природном газе	Стр. 01.4
СИСТЕМА УПРАВЛЕНИЯ И ПРИНАДЛЕЖНОСТИ		Стр. 01.5
ПРИНАДЛЕЖНОСТИ НАПОЛЬНЫЕ КОТЛЫ		Стр. 01.7
КОМПЛЕКТЫ ДЛЯ ТЕХНИЧЕСКОГО ОБСЛУЖИВАНИЯ И ПЕРЕОБОРУДОВАНИЯ НА ДРУГОЙ ВИД ГАЗА		Стр. 01.17
ТЕХНИЧЕСКИЕ ДАННЫЕ		Стр. 01.18



MGK-2-130-300

ГАЗОВЫЙ НАПОЛЬНЫЙ КОНДЕНСАЦИОННЫЙ КОТЕЛ ДЛЯ ЭКСПЛУАТАЦИИ НА ПРИРОДНОМ И СЖИЖЕННОМ ГАЗЕ



ТИП	MGK-2	130	170	210	250	300
Диапазон мощности в режиме отопления 80/60°C	кВт	23 – 118	27 – 157	34 – 196	39 – 233	45 – 275
Диапазон мощности в режиме отопления 50/30°C	кВт	24 – 126	30 – 167	37 – 208	44 – 250	49 – 294
Габаритные размеры						
Высота	мм	1300	1300	1300	1300	1300
Ширина	мм	995	1355	1355	1355	1355
Глубина	мм	640	640	640	640	640
Вес	кг	195	250	271	292	313

MGK-2	Арт.	8752466	8752467	8752468	8752469	8752470
-------	------	---------	---------	---------	---------	---------

Диапазон модуляции 17 – 100%

КПД η до 110%

Не требуется минимального расхода воды

Комплект нейтрализатора с бустерным насосом может быть интегрируется под обшивку котла

Максимально тихий

Готов к подключению, поставляется в обшивке

Компактная установка, подходит для помещений с дверным проемом шириной 800 мм. Все подключения вверх

Интегрированный обратный клапан для каскадного дымохода

Связь через смартфон, ноутбук или ПК через модуль LAN / WLAN ISM7i / WOLF LINK HOME (опция)

0-10V вход для интеграции в систему управления здания

Суммарный датчик гидравлического разделителя подключается непосредственно к котлу

Подключение 230 В

Приток воздуха из помещения или из атмосферы

Объединение в каскад до 5 котлов



MGK-2-390-630 ГАЗОВЫЙ НАПОЛЬНЫЙ КОНДЕНСАЦИОННЫЙ КОТЕЛ ДЛЯ ЭКСПЛУАТАЦИИ НА ПРИРОДНОМ ГАЗЕ



ТИП	MGK-2	390	470	550	630
Диапазон мощности в режиме отопления 80/60°C	кВт	58 – 366	71 – 435	84 – 512	97 – 584
Диапазон мощности в режиме отопления 50/30°C	кВт	64 – 392	78 – 467	94 – 549	107 – 627
Габаритные размеры					
Высота	мм	1420	1420	1420	1420
Ширина	мм	1700	1700	1700	1700
Глубина	мм	850	850	850	850
Вес	кг	390	420	450	480

MGK-2	Арт.	8752579	8752580	8752581	8752582
-------	------	---------	---------	---------	---------

Диапазон модуляции 17 – 100%

КПД η до 110%

Не требуется минимального расхода воды

Комплект нейтрализатора с бустерным насосом может быть интегрируется под обшивку котла

Максимально тихий

Готов к подключению, поставляется в обшивке

Компактная установка, подходит для помещений с дверным проемом шириной 800 мм

Интегрированный обратный клапан для каскадного дымохода

Связь через смартфон, ноутбук или ПК через модуль LAN / WLAN ISM7i / WOLF LINK HOME (опция)

0-10V вход для интеграции в систему управления здания

Суммарный датчик гидравлического разделителя подключается непосредственно к котлу

Подключение 230 В

Приток воздуха из помещения или из атмосферы

Объединение в каскад до 5 котлов



MGK-2-800-1000
ГАЗОВЫЙ НАПОЛЬНЫЙ КОНДЕНСАЦИОННЫЙ
КОТЕЛ ДЛЯ ЭКСПЛУАТАЦИИ НА ПРИРОДНОМ ГАЗЕ



ТYP	MGK-2	800	1000
Диапазон мощности в режиме отопления 80/60°C	кВт	119 – 700	157 – 931
Диапазон мощности в режиме отопления 50/30°C	кВт	133 – 752	174 – 1000
Габаритные размеры			
Высота	мм	1460	1460
Ширина	мм	2015	2015
Глубина	мм	970	970
Вес	кг	625	680

MGK-2	Арт.	8752697	8752698
-------	------	---------	---------

Диапазон модуляции 17 – 100%

КПД η до 110%

Не требуется минимального расхода воды

Комплект нейтрализатора с бустерным насосом может быть

Интегрируется под обшивку котла

Максимально тихий

Готов к подключению, поставляется в обшивке

Компактный дизайн, подходит к помещениям с дверным проемом 1000 мм

Интегрированный обратный клапан для каскадного дымохода

Связь через смартфон, ноутбук или ПК через модуль LAN / WLAN ISM7i / WOLF LINK HOME (опция)

0-10V вход для интеграции в систему управления здания

Суммарный датчик гидравлического разделителя подключается непосредственно к котлу

Подключение 400 В

Приток воздуха из помещения или из атмосферы

Объединение в каскад до 5 котлов

Арт.



МОДУЛЬ УПРАВЛЕНИЯ VM-2

Регулятор температуры в зависимости от температуры помещения и атмосферного воздуха с программированием времени отопления и нагрева горячей воды

с датчиком температуры наружного воздуха, VM-2 черный	8908316
с датчиком температуры наружного воздуха, VM-2 белый	8908968
без датчика температуры наружного воздуха, VM-2 черный	8908317



МОДУЛЬ УПРАВЛЕНИЯ AM

для установки в котел

8908315

Примечание: требуется для работы теплогенератора, если VM-2 используется в качестве модуля дистанционного управления!



НАСТЕННЫЙ ЦОКОЛЬ ДЛЯ VM-2

Для использования модуля управления VM-2 в качестве устройства дистанционного управления

черный
белый

1731129
1731442



МОДУЛЬ УПРАВЛЕНИЯ СМЕСИТЕЛЕМ MM-2

Модуль расширения функций для управления смесительным контуром

8908493

- Погодозависимое устройство регулирование температуры в подающей линии
- Модуль управления VM-2 прикрепляется зажимом или крепится на настенный цоколь, как устройство дистанционного управления
- Простая настройка управления благодаря предварительно заданным конфигурациям
- Техника подключения – Rast 5
- Применяется также для приготовления ГВС и повышения температуры обратной линии котла
- В комплекте с накладным датчиком температуры подающей линии



МОДУЛЬ УПРАВЛЕНИЯ СОЛНЕЧНЫМИ КОЛЛЕКТОРАМИ SM 1-2

Модуль расширения функций для управления контуром солнечных коллекторов

8908495

- В комбинации с отопительным оборудованием Wolf обеспечивает значительную экономию энергии
- Определение количества тепла
- Отображение фактических и номинальных значений на модуле VM-2
- Техника подключения – Rast 5
- Учет тепла от солнечной энергии с помощью счетчика учета тепла (опция)
- Контроль теплоносителя и обратного клапана
- В комплекте с погружным датчиком температуры бойлера и датчиком коллектора



МОДУЛЬ УПРАВЛЕНИЯ СОЛНЕЧНЫМИ КОЛЛЕКТОРАМИ SM 2-2

Модуль расширения функций для гелиосистемы, имеющей до 2 водонагревателей и 2 коллекторных полей

8908496

- Простая настройка управления благодаря предварительно заданным конфигурациям
- В комбинации с отопительным оборудованием Wolf обеспечивает значительную экономию энергии
- Отображение фактических и номинальных значений на модуле VM-2
- Техника подключения – Rast 5
- Учет тепла от солнечной энергии с помощью счетчика учета тепла (опция)
- Контроль температуры теплоносителя
- Выбор режима работы бойлера
- Дополнительные конфигурации: напр., гелиосистема с 1-, 2-, 3-мя водонагревателями и 1 полем солнечных коллекторов
- В комплекте с погружным датчиком температуры бойлера и датчиком коллектора

Арт.

МОДУЛЬ УПРАВЛЕНИЯ КАСКАДОМ KM-2
 Модуль расширения функций для управления системой отопления с гидравлическим разделителем или каскадом

8908494

- Управление максимально пятью котлами
- Простая настройка управления благодаря предварительно заданным конфигурациям
- Управление смесительным контуром
- Модуль управления BM-2 прикрепляется зажимом или крепится на настенный цоколь как устройство дистанционного управления
- Техника подключения – Rast 5
- В комплекте с накладным датчиком температуры подающей линии и погружным датчиком температуры гидравлического разделителя

НОВИНКА

КОМНАТНЫЙ МОДУЛЬ RM-2

8908887

4 в 1: автоматическое определение функции на основе компонентов системы:

- Комнатный регулятор температуры с ежедневной / недельной программой
- Пульт дистанционного управления для домашней вентиляции CWL Excellent / CWL 2 (в дополнение к контролю комнатной температуры)
- Дистанционное управление всеми контурами отопления или смесителя (с BM / BM-2 в системе)
- Дистанционное управление до 7 отдельных отопительных контуров с несколькими RM-2 (с BM / BM-2 в системе)
- Подсветка сенсорного экрана
- Встроенный датчик комнатной температуры
- Подключение через интерфейс eBus
- Расширенные функции: режим отпуска, сообщения об ошибках, индикация температуры и т. д.
- Совместим с WOLF Smartset

ЗАЩИТНЫЙ ТЕРМОСТАТ

2791905

циркуляционного насоса при превышении заданной температуры.

ДАТЧИК ТЕМПЕРАТУРЫ ВОДОНАГРЕВАТЕЛЯ (ДИАМ.6 ММ)
 (ДЛЯ МОДУЛЕЙ MM ИЛИ KM)

8852829

для SM1-2, SM2-2, MM-2 и KM-2

НАКЛАДНОЙ ДАТЧИК ТЕМПЕРАТУРЫ ОБРАТНОЙ ВОДЫ
 (С ОТРИЦАТ. ТКС 5К)

2792022

для модулей SM1-2 и SM2-2

 для измерения полученной тепловой энергии с помощью Δt и расхода, установленного на устройстве регулирования

WOLF LINK HOME LAN-/WLAN-ИНТЕРФЕЙСНЫЙ МОДУЛЬ

8908674

интегрированный интерфейс LAN и WLAN для подключения котельного оборудования Wolf к интернет сети

комплект поставки:

Интерфейсный модуль WOLF LINK HOME, соединительный кабель, инструкция по монтажу / эксплуатации, сетевой кабель

EA-MODUL

2745730

Модуль расширения для 2 программируемых входов и выходов

для оборудования

Арт.

**НЕЙТРАЛИЗАТОР С БУСТЕРОМ**

для установки в котел
корпус фильтра крышкой для технического
обслуживания,
бустерный насос 230 В, потребляемая мощность 5 Вт,
и воздушный шланг с обратным клапаном

MGK-2-130-170	2484810
MGK-2-210-300	2484811
MGK-2-390-630	2484541
MGK-2-800-1000	2485247

УПАКОВКА НЕЙТРАЛИЗАТОРА 1,3 КГ

Расход: ок. 10 – 30 г на 1 кВт в год

Запасная упаковка для дозаправки 1,3 кг

Нейтрализатор 2400371

Запасная упаковка для дозаправки 5,0 кг

Нейтрализатор 2484538

**СТАНЦИЯ ДЛЯ ОТВОДА КОНДЕНСАТА**

с беспотенциальным выходом сигнала авария,
готовая к подключению к MGK-2

MGK-2 2071999

состоящая из:

(насоса для конденсата с беспотенциальным
выходом сигнала тревоги, бака для конденсата с
крышкой и настенным кронштейном, шланга из ПВХ 10
мм (длина 6 м), обратного клапана, переходник
для линии подачи конденсата

**ГРУППА БЕЗОПАСНОСТИ**

предохранительный клапан (давление срабат. 3 бар)
манометр, автоматический воздушный клапан, с
теплоизоляцией

MGK-2-130	2071535
MGK-2-170-300	2071536

**ГРУППА БЕЗОПАСНОСТИ С СОЕДИНЕНИЕМ 2"**

(частично предварительно смонтированная)

MGK-2-390-630 2071671

состоящая из:

2 предохранительных клапанов с давлением
срабатывания 3 бар,
манометра, автоматического воздуховыпускного
клапана с запорной автоматикой, встроенной
компактной арматурной балки с 4 соединениями
для 2 ограничителей давления S", термоманометра
S", соединения для расширительного бака s" и
термоизоляции

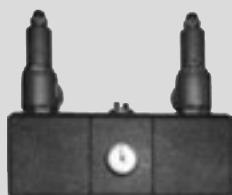
**ГРУППА БЕЗОПАСНОСТИ С СОЕДИНЕНИЕМ 2,5"**

(частично предварительно смонтированная)

MGK-2-800/1000 2072253

состоящая из:

2 предохранительных клапанов с давлением срабатывания
3 бар,
манометра, автоматического воздуховыпускного клапана
с запорной автоматикой, встроенной компактной арматурной
балки
с 4 соединениями для 2 ограничителей давления S",
термоманометра S", соединения для расширительного бака s"
и термоизоляции

для оборудования Арт.

СОЕДИНИТЕЛЬНЫЙ КОМПЛЕКТ 1“

крана для заполнения и опорожнения котла,

состоящий из:

углового понижающего переходника 2“, крана для заполнения и слива с колпачком для соединения с обратной линией.

MGK-2-390-630 2071672
 MGK-2-800/1000 2072263

ПРЕДОХРАНИТЕЛЬНЫЙ КЛАПАН

Давление срабатывания 6 бар

Установка на групп безопасности для MGK-2

MGK-2-130-630 2072041

ФИЛЬТР-ГРЯЗЕВИК

фланцевый, с наклонной посадкой

с встроенным сетчатым фильтром из высококачественной нержавеющей стали, фильтром тонкой очистки с резьбовой сливной пробкой; защита от коррозии обеспечивается порошковым покрытием; для монтажа в горизонтальном или вертикальном положении

MGK-2-130 2484850
 MGK-2-170-300 2484851
 MGK-2-390-630 2484640
 MGK-2-800/1000 2485035

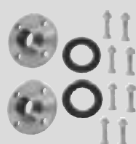
КОМПЛЕКТ ФЛАНЦЕВ

для монтажа фильтра

состоящий из:

2 резьбовых фланца в соответствии с DIN 2565, включая винты, и 2 фланцевых уплотнений в соответствии с DIN 2690

MGK-2-130 2484852
 MGK-2-170-300 2484853

для оборудования

Арт.



КОМПЛЕКТ ФЛАНЦЕВ

DN80 / PN6 в соответствии с DIN 2631

для соединения устройств, состоящий из: 2 приварных фланцев в соответствии с DIN 2631, включая винты, и 2 фланцевых уплотнений в соответствии с DIN 2690

MGK-2-390-630
MGK-2-800/1000

2484545
2485060



СЕПАРАТОР ВОЗДУХА

для удаления воздуха из системы отопления

2" до 8,2 м³/ч

напольные котлы,
настенные котлы
выше 75кВт

2072252

Указание: Наличие воздухоотделителя и шламового отстойника в отопительном контуре – обязательное условие для монтажа!



ШЛАМОВЫЙ ОТСТОЙНИК

включая отделитель магнетита, для защиты системы и высокопроизводительного насоса от грязи/шлама и магнетита

2" до 8,2 м³/ч

напольные котлы
выше 75 кВт

2072247

Указание: Наличие воздухоотделителя и шламового отстойника в отопительном контуре – обязательное условие для монтажа!

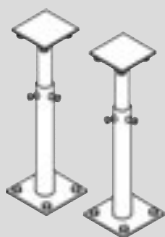

КОМПЛЕКТ КОНСОЛЕЙ DN 40-50

для распределительных балок по высоте бесступенчатая регулировка.

MGK-2

2072063

состоящий из:
две консоли, звукоизоляционные панели и крепежный материал.

Материалы:

- Консоль: оцинкованная сталь;
- Звукоизоляционная панель: пористая резина

для оборудования

Арт.

ТРУБОПРОВОДНАЯ ГРУППА НАГРЕВАТЕЛЬНЫЙ КОНТУР, DN40-50

MGK-2

2072049

для подключения отопительного контура к нагревательному котлу; номинальный диапазон мощности до 210 кВт

состоящий из:

Высокоэффективный насос Wilo-Stratos (EEI < 0,20) с электронным управлением,

Длина конструкции 220мм; 2 запорных крана с термометром для индикации температуры подачи и возврата, обратный шаровой кран со встроенным запорным клапаном для предотвращения рециркуляции, шаровой кран насоса, кран KFE в прямом и обратном потоке, соединение сверху Rp 2", соединение снизу G 2" AG; напор 8 м; вкл. дизайнерскую теплоизоляционную оболочку из ПП, применим в диапазоне от -10 °C до +110 °C. Со встроенным электронным регулированием мощности для постоянного/переменного перепада давления. Эта трубопроводная группа позволяет закрыть прямой и обратный поток горячего стояка и заменить насос при заполненной установке. Прямой поток слева. Прямой и обратный поток могут быть заменены индивидуально.

Область применения: $\Delta p = 110$ мбар при $V = 9.300$ л/ч;
 при $\Delta T = 10$ K до 105 кВт
 при $\Delta T = 15$ K до 160 кВт
 при $\Delta T = 20$ K до 215 кВт
 значение КПС: 29,4
 Габариты: Ш x В x Г: 428 x 850 x 335 мм
 Межосевое расстояние: 180 мм
 Расстояние между штуцерами: 180 мм
 Макс. доп. рабочее давление 10 бар

ТРУБОПРОВОДНАЯ ГРУППА СМЕСИТЕЛЬНЫЙ КОНТУР, DN40-50

MGK-2

2072050

для соединения смесительного контура с котлом; номинальный диапазон мощности до 185 кВт

состоящий из:

Высокоэффективный насос Wilo-Stratos (EEI < 0,20) с электронным управлением,

Длина конструкции 220мм; 2 запорных крана с термометром для индикации температуры подачи и возврата, обратный шаровой кран со встроенным запорным клапаном для предотвращения ложной циркуляции, шаровой кран насоса, кран KFE в прямом и обратном потоке, соединение сверху Rp 2", соединение снизу G 2" AG; напор 8 м; вкл. дизайнерскую теплоизоляционную оболочку из ПП, применим в диапазоне от -10 °C до +110 °C. Со встроенным электронным регулированием мощности для постоянного/переменного перепада давления. привод смесителя: 230 В, 90° / 140 сек, 15 нм, класс защиты II (изоляция), потребляемая мощность 2,5 Вт, кабельное подключение длина 2,2 м. Трубопроводная группа позволяет закрыть прямой и обратный поток горячего стояка и заменить насос при заполненной установке. Прямой поток слева. Прямой и обратный поток могут быть заменены индивидуально.

Область применения: $\Delta p = 110$ мбар при $V = 8\ 000$ л/ч;
 при $\Delta T = 10$ K до 90 кВт
 при $\Delta T = 15$ K до 138 кВт
 при $\Delta T = 20$ K до 185 кВт
 значение КПС: 25,2
 Габариты: Ш x В x Г: 428 x 850 x 335 мм
 Расстояние между стойками: 180 мм
 Макс. доп. рабочее давление 10 бар

для оборудования

Арт.

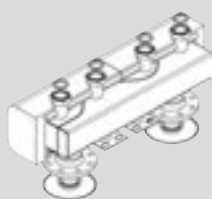
РАСПРЕДЕЛИТЕЛЬНАЯ БАЛКА DN40-50 ДЛЯ НАГРЕВАТЕЛЬНЫХ ИЛИ СМЕСИТЕЛЬНЫХ КОНТУРОВ

MGK-2

2072061

DN40-50 для 2 отопительных или смесительных контуров
в компактном исполнении для комбинирования или приема
2 групп трубопроводов DN40-50, для подключения отопительного контура или смесительного контура к котлу; снизу фланцы DN 80/PN 10; сверху плоским уплотнением G 2" с накидной гайкой; дренажный штуцер $\frac{1}{2}$ " с пробкой; два консольных фланца; расход до 18 м³/ч

состоящий из:

Распределительная труба из стали черная, грунтованная, теплоизоляционные оболочки из жёсткого пенополиуретана.

КПС = 8800; 420 кВт при $\Delta t = 20$ К $\Delta p = 9$ мбар при $V=18$ м³/ч $\Delta p = 4$ мбар при $V=10$ м³/ч

Габариты: Ш x В x Г: 860 x 220 x 300 мм

Расстояние между штуцерами: 180 мм

Макс. доп. рабочее давление 6 бар

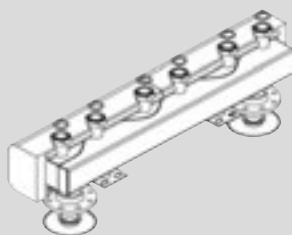
РАСПРЕДЕЛИТЕЛЬНАЯ БАЛКА DN40-50 ДЛЯ НАГРЕВАТЕЛЬНЫХ ИЛИ СМЕСИТЕЛЬНЫХ КОНТУРОВ

MGK-2

2072062

DN40-50 для 3 отопительных или смесительных контуров
в компактном исполнении для комбинирования или приема
3 групп трубопроводов DN40-50, для подключения отопительного контура или смесительного контура к котлу; снизу фланцы DN 80/PN 10; сверху плоским уплотнением G 2" с накидной гайкой; дренажный штуцер $\frac{1}{2}$ " с пробкой; два консольных фланца; расход до 18 м³/ч.

состоящий из:

Распределительная труба из стали черная, грунтованная, теплоизоляционные оболочки из жёсткого пенополиуретана.

КПС = 8800; 420 кВт при $\Delta t = 20$ К $\Delta p = 9$ мбар при $V=18$ м³/ч $\Delta p = 4$ мбар при $V=10$ м³/ч

Габариты: Ш x В x Г: 1290 x 220 x 335 мм

Расстояние между штуцерами: 180 мм

Макс. доп. рабочее давление 6 бар

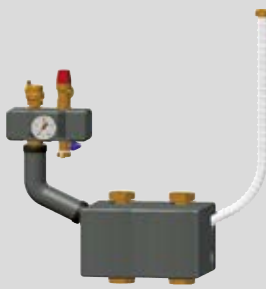
РАЗДЕЛЕНИЕ СИСТЕМЫ

2072202

для гидравлического разделения пологового отопительного контура от остальных частей системы отопления.

состоящий из:

пластинчатый теплообменник, соединительные фитинги, ручной деаэрактор, гофрированный шланг, колпачковый клапан, защитная группа с соединительной трубой, уплотнениями и дизайнерскими теплоизоляционными оболочками из ПП;

Переходная мощность первичная 70/50°C,
 вторичная 25/35°C 25 кВт
 Макс. доп. рабочее избыточное давление 10 бар
 Макс. доп. рабочая температура 110°C
 значение КПС 4,3
 Расстояние между штуцерами: 125 мм, высота конструкции: 130 мм

для разделения системы в сочетании с газовой колонкой следует использовать следующие принадлежности.

Арт. №.2070453 (первичный контур для установки без гидравлической стрелки)

Арт. №. 2269715 (смесительный двигатель 230В/50Гц)

Арт. № 2072139 (первичный контур для установки без гидравлической стрелки)

Арт. № 2072138 (Вторичный контур)

ШТЕКЕРНЫЙ КОДУЛЬ НАСОСА КОНТУРА ОТОПЛЕНИЯ WILO-STRATOS

MGK-2

2745823

для группы трубной разводки DN40-50

Функции:

Вход для беспотенциального открывателя

- Контакт замкнут: насос работает в режиме регулировки.
- Контакт разомкнут: насос не работает.

Особенности входа управления 0-10В:

- Дистанционная регулировка заданного значения: регулировка перепада давления на насосе включена. Заданное значение перепада давления определяется аналоговым напряжением 0-10 В.
- Дистанционная регулировка числа оборотов: регулировка перепада давления на насосе отключена. Насос работает как исполнительный механизм с постоянным числом оборотов, которое определяется напряжением 0-10 В.

для оборудования

Арт.

**НАСОСНАЯ ГРУППА БЫСТРОГО МОНТАЖА
(ДЛЯ КОНТУРА ОТОПЛЕНИЯ)**

все отопительные котлы

в комплекте:

**высокоэффективный насос (EEI <0,20),
саморегулирующийся,**

 с кабелем; простая замена подачи слева направо,
многофункциональная запорная арматура со
встроенными термометрами; шаровые краны:
красный и синий (под теплоизоляц.); габаритные
размеры В x Ш x Г: 384 x 250 x 260.

 Подключение: снизу — с уплотнением 1 1/2", сверху —
резьбовое соединение IG 1" (DN25) или IG 1 1/4"
(DN32), теплоизоляционный кожух из полипропилена
высотой (плотно закреплен).

Группа испытана по гидравлике и электрике.

DN25:
 Δр=150 мбар при V=2350 л/час
при Δt 10K до 27кВт,
при Δt 15K до 41кВт
при Δt 20K до 55кВт
DN32:
 Δр=150 мбар при V=3100 л/час
при Δt 10K до 36кВт,
при Δt 15K до 54кВт
при Δt 20K до 72кВт
DN25-60

2072135

DN32-60

2072136

**НАСОСНАЯ ГРУППА БЫСТРОГО МОНТАЖА (СО
СМЕСИТ.)**

все отопительные котлы

в комплекте:

**высокоэффективный насос (EEI <0,20),
саморегулирующийся**
и привод смесителя, оба с кабелем;

 3-х ходовой смеситель из латуни DN25 kvs=10,
DN32 kvs=18, герметичный в «нулевом положении»;
регул. байпас; простая замена подачи слева
направо; многофункциональная запорная арматура
со встроенными термометрами; шаровые краны:
красный и синий (под теплоизоляц.); регулируемый
обратный клапан (при положении терморегулятора
на подаче 45°).

 Подключение: снизу — с уплотнением 1 1/2", сверху —
резьбовое соединение IG 1" (DN25) или IG 1 1/4"
(DN32).

Габаритные размеры В x Ш x Г: 384 x 250 x 260.

Теплоизоляционный кожух из полипропилена

высотой

(плотно закреплен).

Группа испытана по гидравлике и электрике.

DN25:
 Δр=150 мбар при V=2200 л/час
при Δt 10K до 26кВт
при Δt 15K до 38кВт
при Δt 20K до 51кВт
DN32:
 Δр=150 мбар при V=3000 л/час
при Δt 10K до 35кВт
при Δt 15K до 52кВт
при Δt 20K до 70кВт
DN25-60

2072139

DN32-60

2072140

WOLF

ПРИНАДЛЕЖНОСТИ НАПОЛЬНЫЕ КОТЛЫ

для оборудования Арт.



РАСПРЕДЕЛИТЕЛЬНЫЙ КОЛЛЕКТОР ДЛЯ 2 ИЛИ 3 НАСОСНЫХ ГРУПП DN25 И DN32

все отопительные котлы

Подключения сверху: фланцы с уплотнениями накладной гайкой, снизу: с уплотнением 1 1/2", теплоизоляционный кожух из полипропилена.

Габаритные размеры В x Ш x Г 168 x 500/750 x 140.

Универсальность подключения подачисправа и слева от котла.

kvs=12,5/V_{макс.} = 4500 л/час

Δр=130 мбар при V = 4500 л/час

Δр=40 мбар при V = 2500 л/час

2 отопительных или смесительных контура

2072197

3 отопительных или смесительных контура

2072198



КОМПЛЕКТ ДЛЯ НАСТЕННОГО КРЕПЛЕНИЯ НАСОСНОЙ ГРУППЫ

все отопительные котлы

БЫСТР. МОНТАЖА ОТОПИТЕЛЬНОГО ИЛИ СМЕСИТЕЛЬНОГО КОНТУРА DN25 И DN32

для быстрого и надежного монтажа на задней стенке многофункциональной запорной арматуры, модульная система

DN25

2072199

DN32

2072200



НАСТЕННЫЙ КРОНШТЕЙН

2072201

Настенный кронштейн для насосной группы, комплект, для одиночной линии



УСТРОЙСТВО ОГРАНИЧЕНИЯ МИН. ДАВЛЕНИЯ

все отопительные котлы

2400400

в комплекте:

регулируемый ограничитель давления; манометр;

распределительная труба; сливной вентиль



УСТРОЙСТВО ОГРАНИЧЕНИЯ МАКС. ДАВЛЕНИЯ

все отопительные котлы

2400401

в комплекте: регулируемый ограничитель давления

(1,2 – 6 бар);

манометр;

распределительная труба; сливной вентиль



ОГРАНИЧИТЕЛЬ МАКСИМАЛЬНОГО ДАВЛЕНИЯ

MGK-2

2483283

DSЧ 46 F001

Диапазон настройки: от 1 до 10 бар

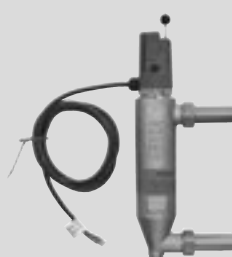

УСТРОЙСТВО ЗАЩИТЫ

от недостаточного объема воды

все отопительные котлы

2791200

для оборудования

Арт.



**РАСШИРИТЕЛЬНЫЙ БАК
для систем отопления**

Давление 1,5 бар, температура подачи 90°C

25 л для системы отопления до 235 л (вкл. настенное крепление)	2400450
35 л для системы отопления до 320 л	2400455
50 л для системы отопления до 470 л	2400458
80 л для системы отопления до 750 л	2400462
100 л для системы отопления до 850 л	2400470
140 л для системы отопления до 1210 л	2400471
200 л Размеры в соответствии с системой отопления	2400472



**РАСШИРИТЕЛЬНЫЙ БАК
для систем отопления**

Давление 1,5 бар, температура подачи 90°C

Размеры в соответствии с системой отопления

250 л.	2400473
300 л	2400481
400 л	2483708
500 л	2483709
600 л	2483713
1000 л	2483715



КОМПЛЕКТ ПОДКЛЮЧЕНИЯ РАСШИРИТЕЛЬНОГО БАКА

гибкая гофрированная труба из нержавеющей стали (L = 1м), резьбовые переходные соединения соответствуют котлу и расширительному баку

дополнительно с колпачковым вентилем 3/4"	расширительные баки 25-50 л	2012080
дополнительно с колпачковым вентилем 1"	расширительные баки от 80 л	2012081

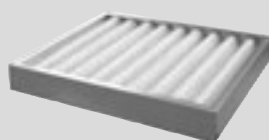

ФИЛЬТР ПРИТОЧНОГО ВОЗДУХА

для защиты горелки от загрязнения при работе котла в условиях стройплощадки

MGK-2 8751390



ОБШИВКА ЦОКОЛЯ

для закрытия цоколя котла

MGK-2-390-630 8751897

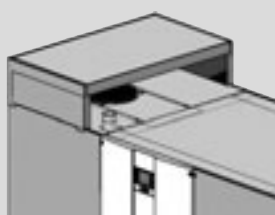

ЗВУКОИЗОЛИРУЮЩИЙ КОЖУХ

для дополнительного снижения шума в режиме работы с забором воздуха из помещения приблизительно на 6 дБ(А)

MGK-2-390-630 8752035

для оборудования

Арт.

**КОМПЛЕКТ СОЕДИНИТЕЛЬНОЙ АРМАТУРЫ
 ДЛЯ ПЛАСТИНЧАТЫХ ТЕПЛООБМЕННИКОВ**

1 комплект = 4 шт

Приварное соединение (сталь 52-3) 1"	SL32 – ... до 120кВт	2071945
Приварное соединение (сталь 52-3) 2"	SL78 – ... до 320кВт	2071946
Приварное соединение (сталь 52-3) 2 1/2"	SL140 – ... до 1020кВт	2071947
Винтовое соединение 1"	SL32 – ... до 120кВт	2071984
Винтовое соединение 2"	SL78 – ... до 320кВт	2071985
Винтовое соединение 2 1/2"	SL140 – ... до 1020кВт	2071986

**ПЛАСТИНЧАТЫЙ ТЕПЛООБМЕННИК ИЗ НЕРЖАВЕЮЩЕЙ
 СТАЛИ ДЛЯ РАЗДЕЛЕНИЯ СИСТЕМЫ, ВКЛ.
 ТЕРМОИЗОЛЯЦИОННЫЙ КОЖУХ И КРЕПЛЕНИЯ
 В ОСНОВАНИИ,**

состоящий из:

- меднопаяного пластинчатого теплообменника из стали 1.4404
- комплекта крепежных элементов
- термоизоляционного кожуха согласно нормам ISO с корпусом из алюминиевого листа, изолированном минеральной ватой, с быстродействующими затворами

Рассчитан на следующие температурные характеристики

- первичный контур: 85°C/65°C
- вторичный контур: 60°C/75°C
- макс. рабочее давление: 10 бар
- макс. рабочая температура: 110°C



Мощность кВт	Высота x Ширина м ²	Потеря давления в первич./вторич. контуре кПа	Соединения первич./вторич. контур	Арт.
15	304 x 104	5,1 / 6,7	R 1" / R 1"	2071884
25	304 x 104	6,4 / 9,3	R 1" / R 1"	2071885
35	304 x 104	5,2 / 8,2	R 1" / R 1"	2071886
50	304 x 104	5,9 / 9,6	R 1" / R 1"	2071887
75	304 x 104	8,6 / 14,4	R 1" / R 1"	2071888
100	304 x 104	8,1 / 13,9	R 1" / R 1"	2071889
120	304 x 104	7,6 / 13,1	R 1" / R 1"	2071890
200	616 x 191	12 / 19	G 2" / G 2"	2074841
280	616 x 191	12 / 19	G 2" / G 2"	2074842
320	616 x 191	12 / 19	G 2" / G 2"	2074843



Мощность кВт	Высота x Ширина м ²	Потеря давления в первич./вторич. контуре кПа	Соединения первич./вторич. контур	Арт.
400	611 x 242	8,0 / 14	G 2 1/2" / G 2 1/2"	2071896
450	611 x 242	9,2 / 15	G 2 1/2" / G 2 1/2"	2071897
500	611 x 242	8,5 / 14,4	G 2 1/2" / G 2 1/2"	2071898
600	611 x 242	8,7 / 14,9	G 2 1/2" / G 2 1/2"	2071899
730	611 x 242	8,0 / 15,0	G 2 1/2" / G 2 1/2"	2071900
870	611 x 242	8,0 / 15,0	G 2 1/2" / G 2 1/2"	2071901
1020	611 x 242	8,9 / 14,4	G 2 1/2" / G 2 1/2"	2071902



Мощность кВт	Высота x Ширина м ²	Потеря давления в первич./вторич. контуре кПа	Соединения первич./вторич. контур	Арт.
1180	1180 x 474	8,5 / 14,0	DN 100 – PN 16 *	2071903

* В объеме поставки артикула № 20 71 903 уже содержатся ответные фланцы (специальные фланцы).

WOLF

**КОМПЛЕКТЫ ДЛЯ ТЕХНИЧЕСКОГО ОБСЛУЖИВАНИЯ
И ПЕРЕОБОРУДОВАНИЯ НА ДРУГОЙ ВИД ГАЗА**

01

	для оборудования	Арт.
КОМПЛЕКТ ПЕРЕОСНАЩЕНИЯ С СЖИЖЕННОГО ГАЗА Р НА ПРИРОДНЫЙ ГАЗ Е/Н	для котла MGK-2-130	8752472
КОМПЛЕКТ ПЕРЕОСНАЩЕНИЯ С ПРИРОДНОГО ГАЗА Е/Н НА СЖИЖЕННЫЙ ГАЗ Р	для котла MGK-2-130	8752473
КОМПЛЕКТ ПЕРЕОСНАЩЕНИЯ С ПРИРОДНОГО ГАЗА Е/Н НА СЖИЖЕННЫЙ ГАЗ Р	для котла MGK-2-170	8752474
КОМПЛЕКТ ПЕРЕОСНАЩЕНИЯ С ПРИРОДНОГО ГАЗА Е/Н НА СЖИЖЕННЫЙ ГАЗ Р	для котла MGK-2-210	8752475
КОМПЛЕКТ ПЕРЕОСНАЩЕНИЯ С ПРИРОДНОГО ГАЗА Е/Н НА СЖИЖЕННЫЙ ГАЗ Р	для котла MGK-2-250	8752476
КОМПЛЕКТ ПЕРЕОСНАЩЕНИЯ С ПРИРОДНОГО ГАЗА Е/Н НА СЖИЖЕННЫЙ ГАЗ Р	для котла MGK-2-300	8752477
КОМПЛЕКТ ТЕХНИЧЕСКОГО ОБСЛУЖИВАНИЯ	для газового конденсационного котла MGK-2 130-300	8752282
НАБОР ДЛЯ ОБСЛУЖИВАНИЯ	MGK-2 390-1000	8752022

**ГАЗОВЫЙ НАПОЛЬНЫЙ КОНДЕНСАЦИОННЫЙ КОТЕЛ
ДЛЯ ЭКСПЛУАТАЦИИ НА ПРИРОДНОМ И СЖИЖЕННОМ ГАЗЕ
MGK-2-130/170/210/250/300**

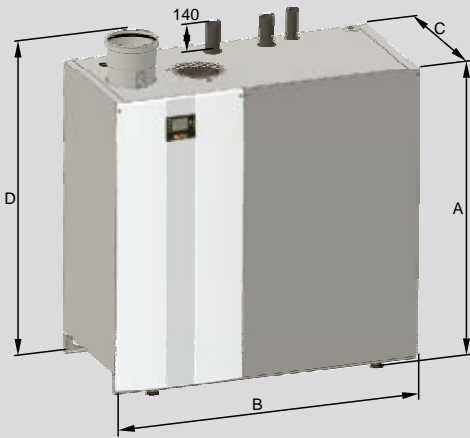

MGK-2-130

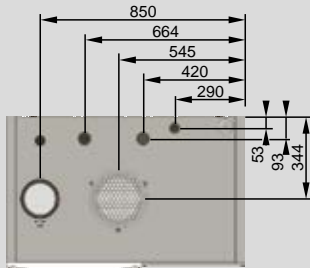

MGK-2-170/210/250/300

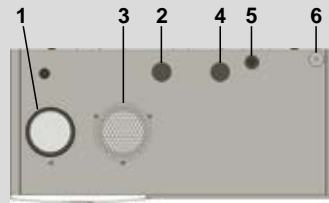
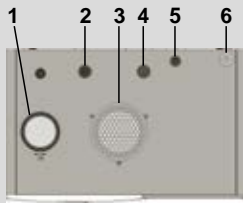
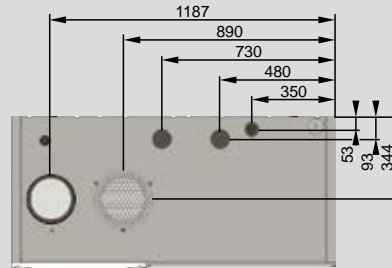

- 1 Дымоход
- 2 Подающая линия
- 3 Воздуховод
- 4 Обратная линия
- 5 Подключение газа
- 6 Кабельный ввод

ТИП	MGK-2	130	170	210	250	300
Ном. тепловая мощность при 80/60 °С	кВт	118	157	196	233	275
Ном. тепловая мощность при 50/30 °С	кВт	126	167	208	250	294
Ном. тепловая нагрузка	кВт	120	160	200	240	280
Мин. тепловая мощность (регулир.) при 80/50 °С	кВт	23	27	34	39	45
Мин. тепловая мощность (регулир.) при 50/30 °С	кВт	24	30	37	44	49
Мин. тепловая нагрузка(регулир.)	кВт	23	28	35	41	46
Диапазон регулирования нагрузки	%	19-100	17-100	17-100	17-100	17-100
КПД						
η 80/60 при Q _{max}	%	98,1	98	98,1	98	98
η 50/30 при Q _{max}	%	104,1	104,2	104,3	103,9	105,2
η TR30 при 30%	%	107,8	106,9	106,7	106,6	106,8
Высота	А мм	1300	1300	1300	1300	1300
Ширина	В мм	995	1355	1355	1355	1355
Глубина	С мм	640	640	640	640	640
Дымовая труба	мм	160	160	160	160	200
Подача воздуха	мм	160	160	160	160	160
Подающая линия отопления	R	1 1/2"	2"	2"	2"	2"
Обратная линия отопления	R	1 1/2"	2"	2"	2"	2"
Подключение газа	R	1"	1 1/2"	1 1/2"	1 1/2"	1 1/2"
Воздуховод / Дымоход	Тип	B23(P), B33, C33(x), C43(x), C53(x), C63(x), C83, C93(x)				
Расход газа:						
Природный газ (H _i = 9,5 кВт ч/м ³ = 34,2 МДж/м ³)	м ³ /ч	13,1	16,8	21	25,2	29,4
Сжиженный газ (H _i = 12,8 кВт ч/м ³ = 46,1 МДж/кг)	кг/ч	9,7	12,5	15,6	18,7	21,8
Номинальное давление газа						
Природный газ	мбар	20	20	20	20	20
Сжиженный газ	мбар	50	50	50	50	50
Объем воды теплообменника системы отопления	л	12	15,4	16	20	22
Макс. избыточное давление в котле	бар	6	6	6	6	6
Макс. температура в подающей линии	°С	90	90	90	90	90
Доступный напор газового вентилятора	Па	10-200	10-150	10-150	10-150	10-150
Температура ОГ 80/60–50/30 при Q _{max}	°С	65-45	65-45	65-45	65-45	65-45
Температура ОГ 80/60–50/30 при Q _{min}	°С	55-35	55-35	55-35	55-35	55-35
Макс. массовый поток ОГ	г/с	56,7	72,6	90,8	108,9	127,1
Группа показателей отходящих газов согл. DVGW G 635		G52	G52	G52	G52	G52
Сопротивление отопит. воды при разнице температур 20 К	мбар	95	100	115	135	160
Электрические подключения	В/Гц	1~фаз. / 230В / 50Гц				
Встроенный предохранитель (среднеинерц.)	A	4	4	4	4	4
Потребл. эл. мощность в режиме ожидания	Вт	5	5	5	5	5
Потребляемая эл. мощность при полной/частичной нагрузке	Вт	30 / 240	42 / 258	42 / 291	43 / 326	48 / 350
Степень защиты		IP20	IP20	IP20	IP20	IP20
Уровень звукового давления при полной нагрузке ¹⁾	дБ(А)	~ 49	~ 54	~ 54	~ 54	~ 54
Общий вес (пустой)	кг	195	250	271	292	313
Объем конденсата при 40/30 °С	л/ч	12	16	20	24	28
Уровень pH конденсата		ca. 4,0	ca. 4,0	ca. 4,0	ca. 4,0	ca. 4,0
Идентификационный номер CE		0085CN0326				

¹⁾ При расстоянии 1 м в случае свободной установки

**ГАЗОВЫЙ НАПОЛЬНЫЙ КОНДЕНСАЦИОННЫЙ КОТЕЛ
ДЛЯ ЭКСПЛУАТАЦИИ НА ПРИРОДНОМ ГАЗЕ
MGK-2-390/470/550/630**

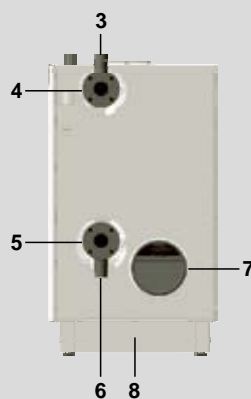
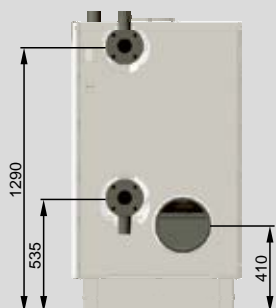
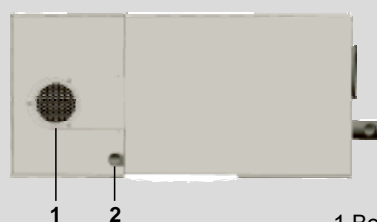
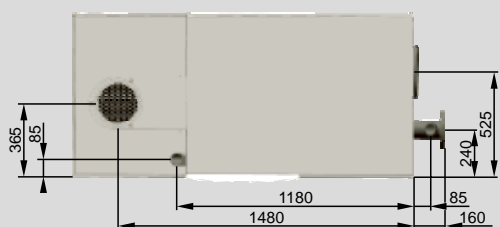
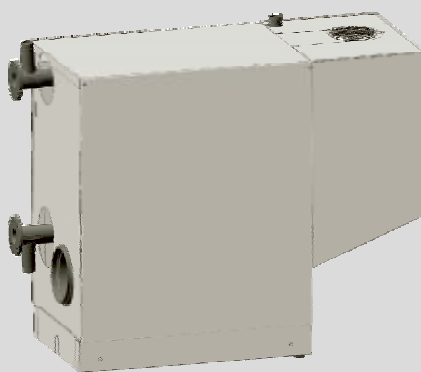
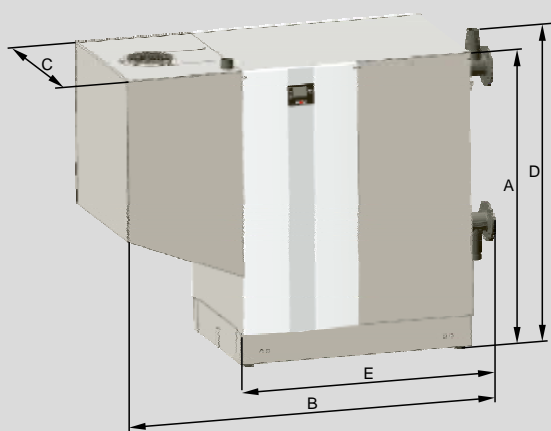

- 1 Воздуховод
- 2 Подключение газа
- 3 Подключение группы безопасности
- 4 Подающая линия
- 5 Обратная линия
- 6 Подключение слива
- 7 Дымоход
- 8 Отвод конденсата

ТИП	MGK-2	390	470	550	630
Ном. тепловая мощность при 80/60 °С	кВт	366,7	434,7	511,6	584,4
Ном. тепловая мощность при 50/30 °С	кВт	392	467,1	549,3	626,6
Ном. тепловая нагрузка	кВт	371,2	443,6	521	593,9
Мин. тепловая мощность(регулир.) при 50/30 °С	кВт	58,5	70,7	84,5	96,7
Мин. тепловая мощность(регулир.) при 50/30 °С	кВт	64,2	78,7	94	106,8
Мин. тепловая нагрузка (регулир.)	кВт	59,5	73,2	86,8	98,5
Диапазон регулирования нагрузки	%	17-100	17-100	17-100	17-100
КПД					
η 80/60 при Q _{max}	%	98,8	98	98,2	98,4
η 50/30 при Q _{max}	%	105,6	105,3	105,4	105,5
η TR30 при 30%	%	107,8	108,9	108,6	107,6
Нормативный КПД					
при 40/30°С	%	109,9	110,1	110,3	110,4
при 75/60°С	%	106,4	106,4	106,3	106,3
Общая высота	A/D мм	1420/1460	1420/1460	1420/1460	1420/1460
Общая ширина/Ширина без горелки	B/E мм	1860/1295	1860/1295	1860/1295	1860/1295
Общая глубина / Глубина без обшивки	С мм	850 / 790	850 / 790	850 / 790	850 / 790
Диаметр дымовой трубы	мм	250	250	250	250
Подключение воздуховода	мм	200	200	200	200
Подающая линия отопления	DN	80 PN6	80 PN6	80 PN6	80 PN6
Обратная линия отопления	DN	80 PN6	80 PN6	80 PN6	80 PN6
Подключение газа	R	2"	2"	2"	2"
Тип подключения воздуховода/дымохода	Тип	B23, B23P, C33, C43, C53, C63, C83, C93			
Расход газа:					
Природный газ (H _i = 9,5 кВт ч/м ³ = 34,2 МДж/м ³)		39,1	46,7	54,8	62,5
Подключение газа	мбар	20	20	20	20
Объем воды теплообменника системы отопления	л	50	56	62	68
Макс. избыточное давление в котле	бар	6	6	6	6
Макс. температура в подающей линии	°С	90	90	90	90
Доступный напор газового вентилятора	Па	150	150	150	150
Температура ОГ 80/60–50/30 при Q _{max}	°С	65-35	65-35	65-35	65-35
Температура ОГ 80/60–50/30 при Q _{min}	°С	60-30	60-30	60-30	60-30
Макс. массовый поток ОГ	г/с	156,3	185,2	225,3	247,4
Группа показателей отходящих газов согл. DVGW G 635		G 52	G 52	G 52	G 52
Сопротивление отопит. воды при разнице температур 20 К	мбар	120	113	126	118
Подсоединение к электрической сети, предохранитель	В/Гц	1~фаз. / 230В / 50Гц / 10А/В альтернатив.: 3~фаз. / 400В / 50Гц / 10А/В			
Выход насоса контура отопления/ZHR, предохранитель	В/Гц	1~фаз. / 230В / 50Гц / 4А/В альтернатив.: 3~фаз. / 400В / 50Гц / 4А/В			
Потребл. эл. мощность (частичная/полная нагрузка)	Вт	42 – 410	45 – 490	48 – 580	50 – 660
Потребл. эл. мощность в режиме ожидания	Вт	8	8	8	8
Тип защиты		IP20	IP20	IP20	IP20
Звуковая мощность согл. DIN EN 15036, часть 1, забор воздуха из атмосферы	дБ(А)	61	66	68	68
Уровень звукового давления, 1 м перед MGK-2, забор воздуха из атмосферы	дБ(А)	44	49	50	50
Звуковая мощность согл. DIN EN 15036, часть 1, забор воздуха из помещения	дБ(А)	78	82	84	84
Уровень звукового давления, 1 м перед MGK-2, забор воздуха из помещения	дБ(А)	60	64	65	65
Общий вес (пустой)	кг	390	420	450	480
Объем конденсата при 40/30°С	л/ч	39	46	52	59
Уровень pH конденсата		ca. 4,0	ca. 4,0	ca. 4,0	ca. 4,0

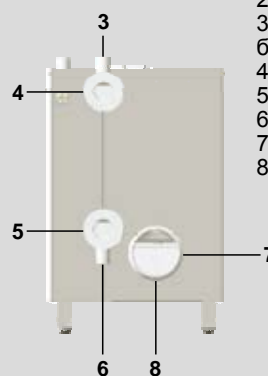
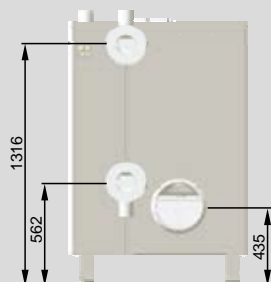
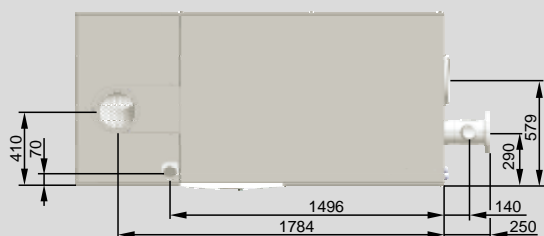
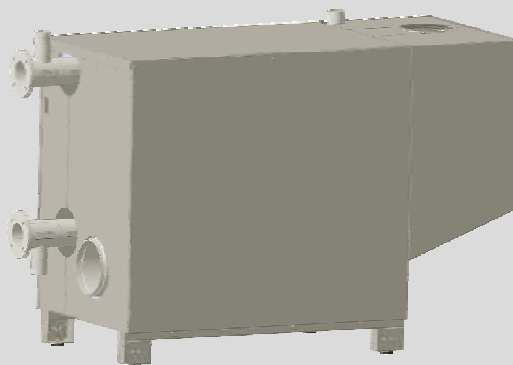
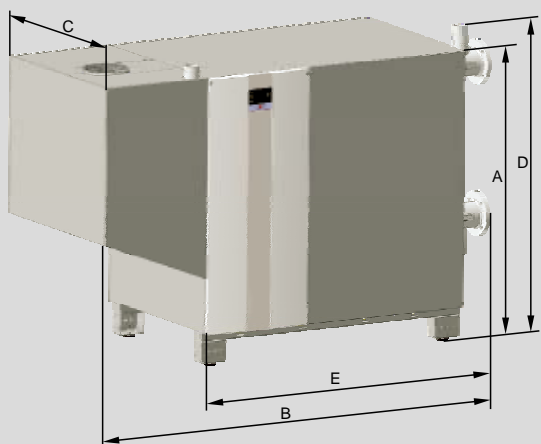
ГАЗОВЫЙ НАПОЛЬНЫЙ КОНДЕНСАЦИОННЫЙ КОТЕЛ
MGK-2-800/1000

- 1 Воздуховод
- 2 Подключение газа
- 3 Подключение группы безопасности
- 4 Подающая линия
- 5 Обратная линия
- 6 Подключение слива
- 7 Дымоход
- 8 Отвод конденсата

Тип	MGK-2	800	1000
Ном. тепловая мощность при 80/60 °С	кВт	700	931
Ном. тепловая мощность при 50/30°С	кВт	752	1000
Ном. тепловая нагрузка	кВт	710	942
Мин. тепловая мощность (регулир.) при 80/60 °С	кВт	119	157
Мин. тепловая мощность (регулир.) при 50/60 °С	кВт	133	174
Мин. тепловая нагрузка (регулир.)	кВт	122	160
Диапазон регулирования нагрузки	%	17-100	17-100
КПД η 80/60 при Qmax	%	98,7	98,8
η 50/30 при Qmax	%	106,0	106,2
η TR30 при 30%	%	108,8	110,0
Норм. степень использования при 40/30 °С	%	110,1	110,1
при 75/60 °С	%	106,3	106,3
Общая высота	мм	1460	1460
Общая ширина / ширина без газозвоздушной системы	мм	2265 / 1700	2265 / 1700
Общая глубина / глубина без обшивки	мм	970 / 950	970 / 950
Размер трубы ОГ	мм	250	250
Патрубок приточного воздуховода	мм	200	200
Подающая линия отопления	DN/PN	100/6	100/6
Обратная линия отопления	DN/PN	100/6	100/6
Подвод газа	R	2,5"	2,5"
Расход газа			
Природный газ Е/Н (9,45 кВт•ч/м3)	м³/ч	75,0	99,5
Природный газ Е/Н (9,45 кВт•ч/м3)	м³/ч	80,3	106,6
Давление подаваемого газа	мбар	20	20
Категория газа		I2ELL	I2ELL
Объем воды ГВС теплообменника системы отопления	л	80,6	92,6
Макс. общее избыточное давление	бар	6	6
Макс. температура подающей линии	°С	90	90
Сопrotивление отопит. воды при разнице температур 20 К	мбар	127	123
Потери из-за простоя при перегреве 30/50 К	%	0,07 / 0,13	0,06 / 0,10
Вид системы отвода ОГ	тип	B23, B23P, C43, C53, C63, C83, C93	
Макс. температура ОГ	°С	80	80
Значение рН конденсата		около 4,0	около 4,0
Макс. температура ОГ 80/60–50/30 при Qmax	°С	65-42	65-40
Макс. температура ОГ 80/60–50/30 при Qmin	°С	62-32	62-32
Макс. массовый поток ОГ	г/с	307	407
Количество конденсата при 40/30 °С	л/ч	77	93
Группа показателей ОГ согл. DVGW G 635		G52	G52
Класс по NOx		6	6
Доступный напор газового вентилятора	Па	200	250
Фазы / напряжение / частота		1 ~ NPE / 230 В AC / 50 Гц альтерн. 16 А/В	3 ~ NPE / 400 В AC / 50 Гц 3 ~ NPE / 400 В AC / 50 Гц 16 А/С
Предохранитель			
Выход насоса контура отопления / ZHP / предохранитель		1~ NPE / 230В AC / 50Гц / макс 7А альтерн. 3~NPE / 400В AC / 50Гц / макс 7А	
Потребл. эл. мощность (частичная/полная нагрузка)	Вт	50 - 850	60 - 1835
Потребл. эл. мощность (в режиме ожидания)	Вт	8	11
Степень защиты		IP20	IP20
Звуковая мощность согл. DIN EN 15036, часть 1, забор воздуха из атмосферы	дБ(А)	67,7	73,3
Звуковая мощность согл. DIN EN 15036, часть 1, забор воздуха из помещения	дБ(А)	85,1	83,5
Уровень звукового давления в помещении, 1 м перед MGK-2, забор воздуха из атмосферы . 1)	дБ(А)	65-70	70-75
Уровень звукового давления в помещении, 1 м перед MGK-2, забор воздуха из помещения 1)	дБ(А)	82-87	80-85
Общая масса	кг	625	680
Идентификационный номер		0085CN0326	0085CN0326

WOLF

ГАЗОВЫЕ НАСТЕННЫЕ КОТЛЫ

ГАЗОВЫЕ НАСТЕННЫЕ КОНДЕНСАЦИОННЫЕ КОТЛЫ ДО 35 КВТ		Стр. 02.2
FGB-(K)-24/28/35	Газовый настенный конденсационный котел серии Function Line	Стр. 02.2
CGB-2(K)	Газовый настенный конденсационный комбинированный котел серии Comfort line	Стр. 02.3
CGS-2L	Газовый конденсационный котел серии Comfort Line со встроенным водонагревателем послойного нагрева	Стр. 02.4
CGS-2R	Газовый конденсационный котел серии Comfort Line со встроенным водонагревателем косвенного нагрева	Стр. 02.5
CGW-2	Газовый конденсационный котел серии Comfort Line со встроенным водонагревателем послойного нагрева	Стр. 02.6
CSZ-2	Энергосберегающий комплекс серии Comfort Line	Стр. 02.7
CGB-2-38/55	Газовый настенный конденсационный котел	Стр. 02.8
СИСТЕМА УПРАВЛЕНИЯ И ПРИНАДЛЕЖНОСТИ		Стр. 02.9
ГАЗОВЫЕ НАСТЕННЫЕ КОНДЕНСАЦИОННЫЕ КОТЛЫ ДО 100 КВТ		Стр. 02.12
CGB-35/50	Газовый настенный конденсационный котел	Стр. 02.12
CGB-75/100	Газовый настенный конденсационный котел серии Comfort Line	Стр. 02.13
СИСТЕМА УПРАВЛЕНИЯ И ПРИНАДЛЕЖНОСТИ		Стр. 02.14
ГАЗОВЫЕ НАСТЕННЫЕ КОТЛЫ		Стр. 02.17
FGG-K-24		Стр. 02.17
CGG-3(K)-24/28		Стр. 02.18
УСТРОЙСТВА РЕГУЛИРОВАНИЯ ДЛЯ CGG-3(K)-24/28		Стр. 02.19
ВОДОНАГРЕВАТЕЛИ		Стр. 02.21
CSW	Вертикальный водонагреватель серии Comfort Line с эмалированным покрытием	Стр. 02.21
ПРИНАДЛЕЖНОСТИ НАСТЕННЫЕ КОТЛЫ		Стр. 02.22
КОМПЛЕКТЫ ПЕРЕОСНАЩЕНИЯ НА ДРУГОГО ВИД ГАЗА (FGB, CGG-1K, CGB-35/50/75/100)		Стр. 02.38
ТЕХНИЧЕСКИЕ ДАННЫЕ		Стр. 02.39



FGB (K) ГАЗОВЫЙ НАСТЕННЫЙ КОНДЕНСАЦИОННЫЙ КОТЕЛ СЕРИИ FUNCTION LINE



ТИП	FGB FGB-K	24 24	28 28	35 35	
Класс энергоэффективности					
Отопление		A	A	A	
Горячее водоснабжение					
Диапазон мощности в режиме отопления 80/60°C	кВт	4,8 – 19,4	4,8 – 24,4	6,7 – 31,1	
Диапазон мощности в режиме отопления 50/30°C	кВт	5,3 – 20,7	5,3 – 27,3	7,5 – 34,9	
Диапазон мощности в режиме ГВС	кВт	4,8 – 23,3	4,8 – 27,3	6,7 – 35	
Габаритные размеры					
Высота	мм	680	680	680	
Ширина	мм	310	310	310	
Глубина	мм	408	408	408	
Вес	FGB	кг	27	30	35
Вес	FGB-K	кг	27	30	35

FGB	Арт.	8615844	8616042	8616043
FGB-K	Арт.	8615845	8615350	8615352

Котлы с закрытой камерой сгорания, предназначены для эксплуатации с подачей воздуха для горения из атмосферы или помещения

Горелка с предварительным смешиванием предназначена для эксплуатации с природным и сжиженным газом, и обеспечивает модуляцию от 4,8 кВт

Котлы стандартно модулируемым высокоэффективным насосом (EEI <0,21)

Максимально тихий

Интегрированный обратный клапан для каскадного дымохода

Связь через смартфон, ноутбук или ПК через модуль LAN / WLAN ISM7e / WOLF LINK PRO (опция)

Объединение в каскад до 5 котлов



CGB-2(K) ГАЗОВЫЙ НАСТЕННЫЙ КОНДЕНСАЦИОННЫЙ КОТЕЛ СЕРИИ COMFOR TLINE

02



ТИП	CGB-2 CGB-2K	14	20 20	24 24
Класс энергоэффективности				
Отопление	A++ → G	A	A	A
Горячее водоснабжение	A+ → F		A	A
Диапазон мощности в режиме отопления 80/60°C	кВт	1,8 – 13,5	3,8 – 18,9	4,8 – 23,8
Диапазон мощности в режиме отопления 50/30°C	кВт	2,1 – 15,2	4,4 – 20	5,6 – 26
Диапазон мощности в режиме ГВС	кВт	1,8 – 13,5	3,8 – 22,20	4,8 – 27,10
Габаритные размеры				
Высота	мм	790	790	790
Ширина	мм	440	440	440
Глубина	мм	378	378	378
Вес	CGB-2 кг	33	33	33
Вес	CGB-2K кг		35	35

CGB-2	Арт.	8615210	8615211	8615213
CGB-2K	Арт.		8615212	8615214

Газовые конденсационные котлы с закрытой камерой сгорания, для эксплуатации с забором воздуха из помещения или из атмосферы

Высокий КПД до 110 % (Hi) / 99 % (Hs)

Горелка с полным предварительным смешиванием для эксплуатации на природном газе и сжиженном газе, бесступенчатая регулировка тепловой мощности от 1,8 кВт

Серийное оснащение расширительным баком, регулируемым высокопроизводительным насосом (EEI < 0,23) и 3-ходовым клапаном

Оптимальное использование теплоты сгорания благодаря регулированию по разнице температур между подающей и обратной линией без перепускного клапана, не требуется подъем температуры в обратной линии

Перенастройка на другой вид газа автоматически производится устройством, не требуется комплект для переоснащения и измерение параметров системы регулирования

Автоматическая настройка CO2 посредством самокалибруемого регулирования для чрезвычайно низкой эмиссии вредных веществ

Теплообменник системы отопления с покрытием компании Wolf «ALUPro»



CGS-2L

ГАЗОВЫЙ КОНДЕНСАЦИОННЫЙ КОТЕЛ СЕРИИ COMFORT LINE СО ВСТРОЕННЫМ ВОДОНАГРЕВАТЕЛЕМ ПОСЛОЙНОГО НАГРЕВА



ТИП	CGS-2L	14/120L	20/160L	24/200L
Класс энергоэффективности				
Отопление		A	A	A
Горячее водоснабжение		A	A	A
Диапазон мощности в режиме отопления 80/60°C	кВт	1,8 – 13,5	3,8 – 18,9	4,8 – 23,8
Диапазон мощности в режиме отопления 50/30°C	кВт	2,1 – 15	4,4 – 20	5,6 – 26
Диапазон мощности в режиме ГВС	кВт	1,8 – 13,50	3,8 – 22,20	4,8 – 27,10
Габаритные размеры				
Высота	мм	1462	1462	1462
Ширина	мм	600	600	600
Глубина	мм	635	635	635
Вес	кг	97	82	82

CGS-2L	Арт.	8615215	8615217	8615219
--------	------	---------	---------	---------

Система «TurboStop» обеспечивает в водонагревателе послойного нагрева комфортную подготовку воды для ГВС, превышающую показатели водонагревателя косвенного нагрева объемом 120, 160 или 200 л

Управляемый нагрев водонагревателя для максимальной энергоэффективности благодаря эффективному использованию теплоты сгорания (выдан европейский патент)

С помощью CGS-2-20/160L можно за 10 минут наполнить ванну объемом около 230 л при температуре 40 °С; при использовании CGS-2-14 / 120L объем составляет около 190 л при температуре 40 °С

Высокий показатель эффективности $NL = 1,3 / 2,1 / 2,5$ при нагреве с 10 до 60 °С

Минимальные тепловые потери благодаря высокоэффективной изоляции, потребление энергии всего 1,0 кВт/ч в течение 24 часов

Компактная конструкция в виде конденсационного котла с водонагревателем послойного нагрева. Возможно, простое разделение для монтажа на два модуля весом 35 и 49 кг



CGS-2R ГАЗОВЫЙ КОНДЕНСАЦИОННЫЙ КОТЕЛ СЕРИИ COMFORT LINE СО ВСТРОЕННЫМ ВОДОНАГРЕВАТЕЛЕМ КОСВЕННОГО НАГРЕВА

02



ТИП	CGS-2R	14/150R	20/150R	24/150R
Класс энергоэффективности				
Отопление		A	A	A
Горячее водоснабжение		A	A	A
Диапазон мощности в режиме отопления 80/60°C	кВт	1,8 – 13,5	3,8 – 18,9	4,8 – 23,8
Диапазон мощности в режиме отопления 50/30°C	кВт	2,1 – 15	4,4 – 20	5,6 – 26
Диапазон мощности в режиме ГВС	кВт	1,8 – 13,50	3,8 – 22,20	4,8 – 27,10
Габаритные размеры				
Высота	мм	1792	1792	1792
Ширина	мм	600	600	600
Глубина	мм	635	635	635
Вес	кг	115	115	115

CGS-2R	Арт.	8615216	8615218	8615220
--------	------	---------	---------	---------

Управляемый нагрев водонагревателя для максимальной энергоэффективности благодаря эффективному использованию теплоты сгорания (выдан европейский патент)

С помощью CGS-2-20/150R можно за 10 минут наполнить ванну объемом около 200 л при температуре 40 °С; при использовании CGS-2-14/150R объем составляет около 180 л при температуре 40 °С

Высокий показатель эффективности NL = 1,7/2,0/2,2 при нагреве с 10 до 60 °С

Минимальные теплотери благодаря высокоэффективной изоляции, потребление энергии всего 1,47 кВт/ч в течение 24 часов

Компактная конструкция в виде конденсационного котла с водонагревателем косвенного нагрева

Возможность простого разделения для монтажа на два модуля весом 35 и 80 кг

Нагрев водонагревателя посредством прочного змеевика с большой площадью теплообменника обеспечивает минимальное время нагрева



CGW-2 ГАЗОВЫЙ КОНДЕНСАЦИОННЫЙ КОТЕЛ СЕРИИ COMFORT LINE СО ВСТРОЕННЫМ ВОДОНАГРЕВАТЕЛЕМ ПОСЛОЙНОГО НАГРЕВА



ТИП	CGW-2	14/100L	20/120L	24/140L
Класс энергоэффективности				
Отопление		A	A	A
Горячее водоснабжение		A	A	A
Диапазон мощности в режиме отопления 80/60°C	кВт	1,8 – 13,5	3,8 – 18,9	4,8 – 23,8
Диапазон мощности в режиме отопления 50/30°C	кВт	2,1 – 15	4,4 – 20	5,6 – 26
Диапазон мощности в режиме ГВС	кВт	1,8 – 13,50	3,8 – 22,20	4,8 – 27,10
Габаритные размеры				
Высота	мм	790	790	790
Ширина	мм	800	800	800
Глубина	мм	378	378	378
Вес	кг	54	54	54

CGW-2	Арт.	8615221	8615222	8615223
-------	------	---------	---------	---------

Комфортный нагрев воды для ГВС, превышающий показатели водонагревателя косвенного нагрева (со змеевиком) объемом 100, 120 или 140 л

С направляющей и распределительной системой из нержавеющей стали для горячей и холодной воды обеспечивает плавное радиальное распределение воды и превосходную производительность по ГВС (подана заявка на европейский патент)

С помощью CGW-2-14/100L можно за 10 минут наполнить ванну объемом около 140 л при температуре 40 °C

Большая экономия эксплуатационных расходов благодаря эффективной подготовке горячей воды и инновационной изоляции с интегрированной системой кольцевого зазора (защищенный промышленный образец)

Управляемый нагрев водонагревателя для максимальной энергоэффективности благодаря эффективному использованию теплоты сгорания (выдан европейский патент)

Компактная конструкция в виде конденсационного котла и присоединенного к нему водонагревателя послойного нагрева обеспечивает минимальные расходы на монтаж и подключение

Газовый конденсационный котел готов к подключению к электрической и газовой сети

Возможно, простое и быстрое разделение для монтажа на два готовых к транспортировке модуля весом 35 и 19 кг



CSZ-2 ЭНЕРГОСБЕРЕГАЮЩИЙ КОМПЛЕКС СЕРИИ COMFORT LINE

02



ТИП	CSZ-2	14/300R	20/300R	24/300R
Класс энергоэффективности				
Отопление		A	A	A
Горячее водоснабжение		A	A	A
Диапазон мощности в режиме отопления 80/60°C	кВт	1,8 – 13,5	3,8 – 18,9	4,8 – 23,8
Диапазон мощности в режиме отопления 50/30°C	кВт	2,1 – 15	4,4 – 20	6,6 – 26
Диапазон мощности в режиме ГВС	кВт	1,8 – 1,50	3,8 – 22,20	4,8 – 27,10
Объем водонагревателя	л	285	285	285
Габаритные размеры				
Высота	мм	1850	1850	1850
Ширина	мм	600	600	600
Глубина	мм	1013	1013	1013
Вес				
Общий вес (заполненный)	кг	583	583	583
Вес гелиоводонагревателя	кг	125	125	125
Вес	кг	35	35	35

CSZ-2	Арт.	7701583	7701584	7701585
-------	------	---------	---------	---------

Газовый конденсационный котел, гелиоводонагреватель, насосная группа гелиосистемы с модулем управления SM1-2 и расширительный бак емкостью 25 л. Сборная емкость объемом 10 л для рабочей жидкости гелиосистемы; базовая система регулирования для газового конденсационного котла с модулем управления BM-2, включая датчик наружной температуры

Компактная конструкция, энергосберегающий комплекс с гелиосистемой помещается практически в любой нише

Гелиоводонагреватель с высокоэффективной теплоизоляцией, включая изоляцию основания

Не требуется соблюдение боковых расстояний для обслуживания, так как все компоненты доступны спереди; со стороны подключения требуется небольшое расстояние

Возможность остановки котла для повышения производительности от гелиосистемы



НОВИНКА

CGB-2-38/55 КОМФОРТНЫЙ ОТОПИТЕЛЬНЫЙ ГАЗОВЫЙ КОТЕЛ



02

ТИП	CGB-2	38	55
Класс энергоэффективности			
Отопление		A	A
Природный газ			
Диапазон мощности в режиме отопления 80/60°C	кВт	5,3 - 34,9	7,8 - 51,1
Диапазон мощности в режиме отопления 50/30°C	кВт	6,3 - 38,0	9,2 - 55,0
Сжиженный газ			
Диапазон мощности при 80/60°C	кВт	6,7 - 34,9	9,8 - 51,1
Диапазон мощности при 50/30°C	кВт	7,6 - 38,0	11,0 - 55,0
Габариты			
Высота	мм	790	790
Ширина	мм	440	440
Глубина	мм	412	412
Масса	кг	47	47
Идентификационный номер		CE-0085C40300	

CGB-2 (E/H)	Арт.	8616452	8616453
-------------	------	---------	---------

Котлы с закрытой камерой сгорания, предназначены для эксплуатации с подачей воздуха для горения из атмосферы или из помещения

Высокоэффективный теплообменник выполненный роботизированной сваркой из нержавеющей стали V4A с оребрением - площадь поверхности в 7 раз выше в сравнении с гладкими трубчатыми теплообменниками

Диапазон модуляции до 17% от максимальной мощности

Чрезвычайно прочная и долговечная конструкция

В стандартную комплектацию входит: модулирующий высокоэффективный насос, датчик расхода, обратный клапан в системе дымоудаления, и соединение для предохранительного сбросного клапана (клапан – аксессуар, арт. 2075071 – 3 bar, арт. 2075095 – 6 bar)

Интеллектуальное управление скоростью вращения насоса для оптимального использования в системе отопления

Уникальная технология завихрителя в газо-смесительной камере для чистого горения и полного сгорания

Гидравлические соединения, совместимые с предыдущими моделями и продуманная система аксессуаров

Техническое обслуживание без слива отопительной воды

Удобная конструкция: полный доступ ко всем деталям благодаря съемным крышкам корпуса

Возможность каскадирования до 5 котлов (275 кВт), полная совместимость с тепловыми насосами WOLF

Полная совместимость с автоматикой WRS-2. Интеллектуальный помощник для ввода в эксплуатацию BM-2 (BM-2 аксессуар, арт. 8908317)

Интегрирование в систему WOLF SmartHome с помощью модуля Link Home (арт. 8908674)



МОДУЛЬ УПРАВЛЕНИЯ VM-2

Регулятор температуры в зависимости от температуры помещения и атмосферного воздуха с программированием времени отопления и нагрева горячей воды

с датчиком температуры наружного воздуха, VM-2 черный	8908316
с датчиком температуры наружного воздуха, VM-2 белый	8908968
без датчика температуры наружного воздуха, VM-2 черный	8908317



МОДУЛЬ УПРАВЛЕНИЯ AM

для установки в котел CGB-2, CGS-2, CGW-2, CSZ-2

8908315

Примечание: требуется для работы теплогенератора, если VM-2 используется в качестве модуля дистанционного управления!



НАСТЕННЫЙ ЦОКОЛЬ ДЛЯ VM-2

для использования модуля управления VM-2 в качестве устройства дистанционного управления

черный	1731129
белый	1731442



МОДУЛЬ УПРАВЛЕНИЯ СМЕСИТЕЛЕМ MM-2

•Модуль расширения функций для управления смесительным контуром

8908493

- Погодозависимое устройство регулирование температуры в подающей линии
- Модуль управления VM-2 прикрепляется зажимом или крепится на настенный цоколь, как устройство дистанционного управления
- Простая настройка управления благодаря предварительно заданным конфигурациям
- Техника подключения – Rast 5
- Применяется также для приготовления ГВС и повышения температуры обратной линии котла
- В комплекте с накладным датчиком температуры подающей линии



МОДУЛЬ УПРАВЛЕНИЯ СОЛНЕЧНЫМИ КОЛЛЕКТОРАМИ SM 1-2

Модуль расширения функций для управления контуром солнечных коллекторов

8908495

- В комбинации с отопительным оборудованием Wolf обеспечивает значительную экономию энергии
- Определение количества тепла
- Отображение фактических и номинальных значений на модуле VM-2
- Техника подключения – Rast 5
- Учет тепла от солнечной энергии с помощью счетчика учета тепла (опция)
- Контроль теплоносителя и обратного клапана
- В комплекте с погружным датчиком температуры бойлера и датчиком коллектора



МОДУЛЬ УПРАВЛЕНИЯ СОЛНЕЧНЫМИ КОЛЛЕКТОРАМИ SM 2-2

Модуль расширения функций для гелиосистемы, имеющей до 2 водонагревателей и 2 коллекторных полей

8908496

- Простая настройка управления благодаря предварительно заданным конфигурациям
- В комбинации с отопительным оборудованием Wolf обеспечивает значительную экономию энергии
- Отображение фактических и номинальных значений на модуле VM-2
- Техника подключения – Rast 5
- Учет тепла от солнечной энергии с помощью счетчика учета тепла (опция)
- Контроль температуры теплоносителя
- Выбор режима работы бойлера
- Дополнительные конфигурации: напр., гелиосистема с 1-, 2-, 3-мя водонагревателями и 1 полем солнечных коллекторов
- В комплекте с погружным датчиком температуры бойлера и датчиком коллектора



МОДУЛЬ УПРАВЛЕНИЯ КАСКАДОМ КМ-2
Модуль расширения функций для управления системой отопления с гидравлическим разделителем или каскадом

8908494

- Управление максимально пятью котлами
- Простая настройка управления благодаря предварительно заданным конфигурациям
- Управление смесительным контуром
- Модуль управления WM-2 прикрепляется зажимом или крепится на настенный цоколь как устройство дистанционного управления
- Техника подключения – Rast 5
- В комплекте с накладным датчиком температуры подающей линии и погружным датчиком температуры гидравлического разделителя

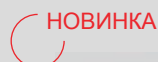

КОМНАТНЫЙ МОДУЛЬ RM-2

8908887

- 4 в 1: автоматическое определение функции на основе компонентов системы:
- Комнатный регулятор температуры с ежедневной / недельной программой
 - Пульт дистанционного управления для домашней вентиляции CWL Excellent / CWL 2 (в дополнение к контролю комнатной температуры)
 - Дистанционное управление всеми контурами отопления или смесителя (с BM / BM-2 в системе)
 - Дистанционное управление до 7 отдельных отопительных контуров с несколькими RM-2 (с BM / BM-2 в системе)
 - Подсветка сенсорного экрана
 - Встроенный датчик комнатной температуры
 - Подключение через интерфейс eBus
 - Расширенные функции: режим отпуска, сообщения об ошибках, индикация температуры и т. д.
 - Совместим с WOLF Smartset



ЗАЩИТНЫЙ ТЕРМОСТАТ

2791905

для отключения циркуляционного насоса при превышении заданной температуры



ДАТЧИК ТЕМПЕРАТУРЫ ВОДОНАГРЕВАТЕЛЯ (ДИАМ.6 ММ) (ДЛЯ МОДУЛЕЙ ММ ИЛИ КМ)

8852829

для SM1-2, SM2-2, MM-2 и KM-2



СЧЕТЧИК УЧЕТА ТЕПЛА SM1-2 И SM2-2

для измерения полученной тепловой энергии

в комплекте:
счетчик расхода, накладной датчик температуры обратной воды (с отрицат. ТКС 5К), 2 накидных резьбовых соединения, с наружной резьбой 1/2"

Q ном./макс. 1,5/3 м³/час

2744392

Q ном./макс. 2,5/5 м³/час

2744610



НАКЛАДНОЙ ДАТЧИК ТЕМПЕРАТУРЫ ОБРАТНОЙ ВОДЫ (С ОТРИЦАТ. ТКС 5К)

2792022

для модулей SM1-2 и SM2-2
для измерения полученной тепловой энергии с помощью Δt и расхода, установленного на устройстве регулирования



WOLF LINK HOME LAN-/WLAN-ИНТЕРФЕЙСНЫЙ МОДУЛЬ

8908674

интегрированный интерфейс LAN и WLAN для подключения котельного оборудования Wolf к интернет сети

комплект поставки:
Интерфейсный модуль WOLF LINK HOME, соединительный кабель, инструкция по монтажу / эксплуатации, сетевой кабель



EA-MODUL

2745730

Модуль расширения для 2 программируемых входов и выходов

Арт.

ДАТЧИК НАРУЖНОЙ ТЕМПЕРАТУРЫ ИЛИ ТЕМПЕРАТУРЫ В ПОМЕЩЕНИИ 2792021



ИНТЕРФЕЙСНЫЙ МОДУЛЬ LINK PRO LAN/WLAN, ВНЕШНИЙ

8908675

- Связь с котлом и системой отопления через домовую сеть или Интернет
- Эксплуатация и мониторинг системы отопления через домовую сеть также возможны без Интернет-соединения;
- Дистанционное управление и мониторинг через Интернет
- Дистанционная диагностика пользователями или сервисными инженерами компании «Wolf»
- Сообщения о неисправностях через e-mail

02



CGB-50 ГАЗОВЫЙ НАСТЕННЫЙ КОНДЕНСАЦИОННЫЙ КОТЕЛ СЕРИИ COMFORT LINE

ТИП	CGB	50
Класс энергоэффективности		
Отопление		A
Горячее водоснабжение		
Диапазон мощности в режиме отопления 80/60°C	кВт	11(11,7)* – 46
Диапазон мощности в режиме отопления 50/30°C	кВт	12,2(12,9)* – 50
Диапазон мощности в режиме ГВС	кВт	11(11,7)* – 46,00
Габаритные размеры		
Высота	мм	855
Ширина	мм	440
Глубина	мм	393
Вес	CGB кг	49

Природный газ

Арт.

8614758

* для сжиженного газа

Высокий КПД: до 110 %

Котлы с закрытой камерой сгорания, предназначены для эксплуатации с подачей воздуха для горения из атмосферы или помещения

Горелка с предварительным смешиванием предназначена для эксплуатации с природным и сжиженным газом, и обеспечивает модуляцию от 8,5 кВт

Котлы стандартно модулируемым высокоэффективным насосом (EEI <0,21)

Теплообменник системы отопления с покрытием компании Wolf «ALUPro»



CGB-75/100
ГАЗОВЫЙ НАСТЕННЫЙ КОНДЕНСАЦИОННЫЙ
КОТЕЛ СЕРИИ COMFORT LINE

02

ТИП	CGB	75	100
Класс энергоэффективности			
Отопление		A	
Диапазон мощности в режиме отопления 80/60°C	кВт	18 – 70	18 – 92
Диапазон мощности в режиме отопления 50/30°C	кВт	20 – 76	20 – 99
Диапазон мощности в режиме ГВС	кВт	18 – 70,00	18 – 92,00
Габаритные размеры			
Высота	мм	1020	1020
Ширина	мм	565	565
Глубина	мм	548	548
Вес	кг	102	102

CGB	Арт.	8613684	8613685
-----	------	---------	---------

Высокий КПД: до 110 %

Горелка с предварительным смешиванием предназначена для эксплуатации с природным и сжиженным газом

Простой монтаж и техобслуживание

Легкий доступ ко всем деталям конструкции

Высокоэффективный теплообменник из прочного алюминиево-кремниевого сплава, с вертикально расположенными гладкими ребрами



МОДУЛЬ УПРАВЛЕНИЯ WM

- Управление температурой помещения
- ж/к дисплей с подсветкой
- простое текстовое меню
- управление регулятором с функцией кнопки
- 4 кнопки выбора для часто используемых функций
- монтаж на теплогенераторе или на стене в качестве дистанционного пульта управления
- запрос оптимально требуемой темп. котла по eBus
- eBus-интерфейс

(в компл. с датчиком наружной температуры), применяется в качестве погодозависимого устройства регулирования с программой отопления и ГВС

8905359

в качестве регулятора комнатной температуры с программой отопления и ГВС только в комбинации с настенным цоколем № арт. 27 44 275)

8905342



НАСТЕННЫЙ ЦОКОЛЬ ДЛЯ WM

2744275

МОДУЛЬ УПРАВЛЕНИЯ СМЕСИТЕЛЕМ MM

Модуль расширения функций для управления смесительным контуром

8905376



- Погодозависимое устройство регулирования температуры в подающей линии
- Модуль управления WM прикрепляется зажимом или крепится на настенный цоколь, как устройство дистанционного управления
- Простая настройка управления благодаря предварительно заданным конфигурациям
- Техника подключения – Rast 5
- Применяется также для приготовления ГВС и повышения температуры обратной линии котла
- В комплекте с накладным датчиком температуры подающей линии

МОДУЛЬ УПРАВЛЕНИЯ СОЛНЕЧНЫМИ КОЛЛЕКТОРАМИ SM 1-2

Модуль расширения функций для управления контуром солнечных коллекторов

8908495



- В комбинации с отопительным оборудованием Wolf обеспечивает значительную экономию энергии
- Определение количества тепла
- Отображение фактических и номинальных значений на модуле WM-2
- Техника подключения – Rast 5
- Учет тепла от солнечной энергии с помощью счетчика учета тепла (опция)
- Контроль теплоносителя и обратного клапана
- В комплекте с погружным датчиком температуры бойлера и датчиком коллектора

МОДУЛЬ УПРАВЛЕНИЯ СОЛНЕЧНЫМИ КОЛЛЕКТОРАМИ SM 2-2

Модуль расширения функций для гелиосистемы, имеющей до 2 водонагревателей и 2 коллекторных полей

8908496



- Простая настройка управления благодаря предварительно заданным конфигурациям
- В комбинации с отопительным оборудованием Wolf обеспечивает значительную экономию энергии
- Отображение фактических и номинальных значений на модуле WM-2
- Техника подключения – Rast 5
- Учет тепла от солнечной энергии с помощью счетчика учета тепла (опция)
- Контроль температуры теплоносителя
- Выбор режима работы бойлера
- Дополнительные конфигурации: напр., гелиосистема с 1-, 2-, 3-мя водонагревателями и 1 полем солнечных коллекторов
- В комплекте с погружным датчиком температуры бойлера и датчиком коллектора

Арт.



МОДУЛЬ УПРАВЛЕНИЯ КАСКАДОМ КМ
Модуль расширения функций для управления системой отопления с гидравлическим разделителем или каскадом

8906335

- Управление максимально пятью котлами
- Простая настройка управления благодаря предварительно заданным конфигурациям
- Управление смесительным контуром
- Модуль управления ВМ прикрепляется зажимом или крепится на настенный цоколь как устройство дистанционного управления
- Техника подключения – Rast 5
- В комплекте с накладным датчиком температуры подающей линии и погружным датчиком температуры гидравлического разделителя

02

НОВИНКА



КОМНАТНЫЙ МОДУЛЬ RM-2
4 в 1: автоматическое определение функции на основе компонентов системы:

8908887

- Комнатный регулятор температуры с ежедневной / недельной программой
- Пульт дистанционного управления для домашней вентиляции CWL Excellent / CWL 2 (в дополнение к контролю комнатной температуры)
- Дистанционное управление всеми контурами отопления или смесителя (с ВМ / ВМ-2 в системе)
- Дистанционное управление до 7 отдельных отопительных контуров с несколькими RM-2 (с ВМ / ВМ-2 в системе)
- Подсветка сенсорного экрана
- Встроенный датчик комнатной температуры
- Подключение через интерфейс eBus
- Расширенные функции: режим отпуска, сообщения об ошибках, индикация температуры и т. д.
- Совместим с WOLF Smartset



ЗАЩИТНЫЙ ТЕРМОСТАТ
для тепловых насосов
для отключения теплового циркуляционного насоса при превышении заданной температуры

2791905



ИНТЕРФЕЙСНЫЙ МОДУЛЬ LINK PRO LAN/WLAN, ВНЕШНИЙ
• Связь с котлом и системой отопления через домовую сеть или Интернет
• Эксплуатация и мониторинг системы отопления через домовую сеть также возможны без Интернет-соединения;
• Дистанционное управление и мониторинг через Интернет
• Дистанционная диагностика пользователями или сервисными инженерами компании «Wolf»
• Сообщения о неисправностях через e-mail

8908675

ДАТЧИК ТЕМПЕРАТУРЫ ВОДОНАГРЕВАТЕЛЯ
с синим круглым штекером

279905499



ДАТЧИК ТЕМПЕРАТУРЫ ВОДОНАГРЕВАТЕЛЯ (ДИАМ.6 ММ) (ДЛЯ МОДУЛЕЙ ММ ИЛИ КМ)
для SM1-2, SM2-2, MM-2 и KM-2

8852829



СЧЕТЧИК УЧЕТА ТЕПЛА ДЛЯ МОДУЛЕЙ SM1-2 И SM2-2
для измерения полученной тепловой энергии

в комплекте:
счетчик расхода, накладной датчик температуры обратной воды
(с отрицат. ТКС 5К),
2 накладных резьбовых соединения, с наружной резьбой 1/2"

Q ном./макс. 1,5/3 м³/час

2744392

Q ном./макс. 2,5/5 м³/час

2744610



НАКЛАДНОЙ ДАТЧИК ТЕМПЕРАТУРЫ ОБРАТНОЙ ВОДЫ
(С ОТРИЦАТ. ТКС 5К)

2792022

для модулей SM1-2 и SM2-2
для измерения полученной тепловой энергии с помощью Δt и расхода,
установленного на устройстве регулирования



ДАТЧИК НАРУЖНОЙ ТЕМПЕРАТУРЫ ИЛИ ТЕМПЕРАТУРЫ
В ПОМЕЩЕНИИ

2792021



FGG-K-24 ГАЗОВЫЙ НАСТЕННЫЙ КОМБИНИРОВАННЫЙ КОТЕЛ СЕРИИ FUNCTIONLINE



ТИП	FGG-K	24
Класс энергоэффективности		
Отопление		A
Горячее водоснабжение		A
Диапазон мощности	кВт	9,6 – 24
Габаритные размеры		
Высота	мм	720
Ширина	мм	400
Глубина	мм	340
Вес	кг	32

Природный газ

Арт.

2485092

Модуляция мощности от 9,6 до 24 кВт

Закрытая камера сгорания

Диапазон регулировки отопления – 35-85°С (гвс – 30-60°С)

Вторичный теплообменник из нержавеющей стали

Электронный розжиг

Многоступенчатая система безопасности

Электронная система управления

Система диагностики неполадок

Понятная панель управления с информативным жк-дисплеем

Качественные европейские комплектующие

Возможна установка комнатного термостата (опция)

Возможно управление через интернет (опция)



CGG-3(K)-24/28 ГАЗОВЫЙ НАСТЕННЫЙ КОТЕЛ СЕРИИ COMFORT LINE С ЗАКРЫТОЙ КАМЕРОЙ СГОРАНИЯ

02

ТИП	CGG-3 CGG-3K	18	24	28
Класс энергоэффективности	Отопление			
	Горячее водоснабжение			
Диапазон мощности	кВт	10,6-18,0	10,9 – 24	12 – 28
Габаритные размеры	Высота	мм	740	740
	Ширина	мм	408	408
	Глубина	мм	340	340
Вес	кг	34	34	34

Природный газ	CGG-3	Арт.	8615978	8615980	8615981
	CGG-3K		8615979	8615731	8615711

Высокий КПД

Простота и удобство монтажа и сервиса

Быстрая и простая диагностика

Эксплуатация котла на природном газе

Простое управление

Легкий доступ к блокам и деталям

Функция быстрого старта ГВС

Подача воздуха для горения из атмосферы

Функция мягкого старта



МОДУЛЬ УПРАВЛЕНИЯ VM-2

Регулятор температуры в зависимости от температуры помещения и атмосферного воздуха с программированием времени отопления и нагрева горячей воды

с датчиком температуры наружного воздуха, VM-2 черный	8908316
с датчиком температуры наружного воздуха, VM-2 белый	8908968
без датчика температуры наружного воздуха, VM-2 черный	8908317

НАСТЕННЫЙ ЦОКОЛЬ ДЛЯ VM-2

для использования модуля управления VM-2 в качестве устройства дистанционного управления

черный	1731129
белый	1731442

МОДУЛЬ УПРАВЛЕНИЯ СМЕСИТЕЛЕМ MM-2

8908493

•Модуль расширения функций для управления смесительным контуром

- Погодозависимое устройство регулирование температуры в подающей линии
- Модуль управления VM-2 прикрепляется зажимом или крепится на настенный цоколь, как устройство дистанционного управления
- Простая настройка управления благодаря предварительно заданным конфигурациям
- Техника подключения – Rast 5
- Применяется также для приготовления ГВС и повышения температуры обратной линии котла
- В комплекте с накладным датчиком температуры подающей линии



МОДУЛЬ УПРАВЛЕНИЯ СОЛНЕЧНЫМИ КОЛЛЕКТОРАМИ SM 1-2

8908495

Модуль расширения функций для управления контуром солнечных коллекторов

- В комбинации с отопительным оборудованием Wolf обеспечивает значительную экономию энергии
- Определение количества тепла
- Отображение фактических и номинальных значений на модуле VM-2
- Техника подключения – Rast 5
- Учет тепла от солнечной энергии с помощью счетчика учета тепла (опция)
- Контроль теплоносителя и обратного клапана
- В комплекте с погружным датчиком температуры бойлера и датчиком коллектора



МОДУЛЬ УПРАВЛЕНИЯ СОЛНЕЧНЫМИ КОЛЛЕКТОРАМИ SM 2-2

8908496

Модуль расширения функций для гелиосистемы, имеющей до 2 водонагревателей и 2 коллекторных полей

- Простая настройка управления благодаря предварительно заданным конфигурациям
- В комбинации с отопительным оборудованием Wolf обеспечивает значительную экономию энергии
- Отображение фактических и номинальных значений на модуле VM-2
- Техника подключения – Rast 5
- Учет тепла от солнечной энергии с помощью счетчика учета тепла (опция)
- Контроль температуры теплоносителя
- Выбор режима работы бойлера
- Дополнительные конфигурации: напр., гелиосистема с 1-, 2-, 3-мя водонагревателями и 1 полем солнечных коллекторов
- В комплекте с погружным датчиком температуры бойлера и датчиком коллектора



МОДУЛЬ УПРАВЛЕНИЯ КАСКАДОМ KM-2

8908494

Модуль расширения функций для управления системой отопления с гидравлическим разделителем или каскадом

- Управление максимально пятью котлами
- Простая настройка управления благодаря предварительно заданным конфигурациям
- Управление смесительным контуром
- Модуль управления VM-2 прикрепляется зажимом или крепится на настенный цоколь как устройство дистанционного управления
- Техника подключения – Rast 5
- В комплекте с накладным датчиком температуры подающей линии и погружным датчиком температуры гидравлического разделителя



НОВИНКА



Арт.

КОМНАТНЫЙ МОДУЛЬ RM-2

8908887

4 в 1: автоматическое определение функции на основе компонентов системы:

- Комнатный регулятор температуры с ежедневной / недельной программой
- Пульт дистанционного управления для домашней вентиляции CWL Excellent / CWL 2 (в дополнение к контролю комнатной температуры)
- Дистанционное управление всеми контурами отопления или смесителя (с BM / BM-2 в системе)
- Дистанционное управление до 7 отдельных отопительных контуров с несколькими RM-2 (с BM / BM-2 в системе)

- Подсветка сенсорного экрана
- Встроенный датчик комнатной температуры
- Подключение через интерфейс eBus
- Расширенные функции: режим отпуска, сообщения об ошибках, индикация температуры и т. д.
- Совместим с WOLF Smartset

02



ЗАЩИТНЫЙ ТЕРМОСТАТ

2791905

для тепловых насосов
для отключения теплового циркуляционного насоса при превышении заданной температуры



ДАТЧИК ТЕМПЕРАТУРЫ ВОДОНАГРЕВАТЕЛЯ (ДИАМ.6 ММ) (ДЛЯ МОДУЛЕЙ ММ ИЛИ КМ)

8852829

для SM1-2, SM2-2, MM-2 и KM-2



СЧЕТЧИК УЧЕТА ТЕПЛА SM1-2 И SM2-2

для измерения полученной тепловой энергии

в комплекте:

счетчик расхода, накладной датчик температуры обратной воды (с отрицат. ТКС 5К), 2 накидных резьбовых соединения, с наружной резьбой 1/2"

Q ном./макс. 1,5/3 м³/час

2744392

Q ном./макс. 2,5/5 м³/час

2744610



НАКЛАДНОЙ ДАТЧИК ТЕМПЕРАТУРЫ ОБРАТНОЙ ВОДЫ (С ОТРИЦАТ. ТКС 5К)

2792022

для модулей SM1-2 и SM2-2
для измерения полученной тепловой энергии с помощью Δt и расхода, установленного на устройстве регулирования



ДАТЧИК НАРУЖНОЙ ТЕМПЕРАТУРЫ ИЛИ ТЕМПЕРАТУРЫ В ПОМЕЩЕНИИ

2792021



WOLF LINK HOME LAN-/WLAN-ИНТЕРФЕЙСНЫЙ МОДУЛЬ

8908674

интегрированный интерфейс LAN и WLAN для подключения котельного оборудования Wolf к интернет сети

комплект поставки:

Интерфейсный модуль WOLF LINK HOME, соединительный кабель, инструкция по монтажу / эксплуатации, сетевой кабель



ИНТЕРФЕЙСНЫЙ МОДУЛЬ LINK PRO LAN/WLAN, ВНЕШНИЙ

8908675

- Связь с котлом и системой отопления через домовую сеть или Интернет
- Эксплуатация и мониторинг системы отопления через домовую сеть также возможны без Интернет-соединения;
- Дистанционное управление и мониторинг через Интернет
- Дистанционная диагностика пользователями или сервисными инженерами компании «Wolf»
- Сообщения о неисправностях через e-mail



CSW ВЕРТИКАЛЬНЫЙ ВОДОНАГРЕВАТЕЛЬ СЕРИИ COMFORT LINE С ЭМАЛИРОВАННЫМ ПОКРЫТИЕМ

ТИП	CSW	120
Класс энергоэффективности		B
Объем водонагревателя	л	115
Производительность по ГВС (80/60 – 10/45° C*)	кВт – л/ч	29 – 710
Показатель мощности	NL60	1,0
Вес	кг	53
CSW	Арт.	8615003

Для удобства монтажа все подключения (R^{3/4}“) расположены в верхней части водонагревателя. Люк для чистки также расположен в верхней части водонагревателя

Обшивка окрашена порошковым методом, цвет RAL 9016

Высокоэффективная теплоизоляция резервуара, выполненная из вспененного пенополиуретана, гарантирует низкие теплопотери

Материал теплоизоляции не содержит фреон

Защита от коррозии обеспечивается за счет внутреннего эмалированного покрытия резервуара и нагревательного змеевика. Дополнительную защиту от коррозии гарантирует магниевый анод, устанавливаемый в ревизионный люк

Нагревательный змеевик имеет большую поверхность теплопередачи, что гарантирует быстрый нагрев горячей воды

Высокая длительная мощность водонагревателя

Для слива воды из водонагревателя с лицевой части предусмотрен кран и резьба для подключения сливного шланга

Регулируемые по высоте опорные ножки

для оборудования

Арт.

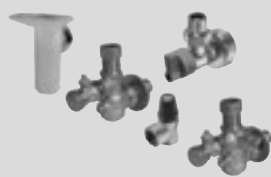
**КОМПЛЕКТ ПОДКЛЮЧЕНИЯ**

для монтажа открытой проводкой

все настенные котлы 2072347

в комплекте:
 газовый шаровый кран с термозащитой;
 сервисный кран с краном для заполнения и слива и
 подключением для предохранит. клапана R^{1/2};
 предохранительный клапан
 (давление срабатывания 3 бар);
 сливная воронка

02

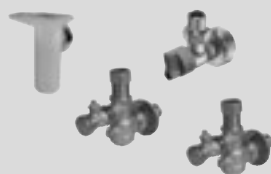
**КОМПЛЕКТ ПОДКЛЮЧЕНИЯ**

для монтажа открытой проводкой

CGS-2

2072348

в комплекте:
 газовый шаровый кран с термозащитой;
 сервисный кран с краном для заполнения и слива,
 сливная воронка

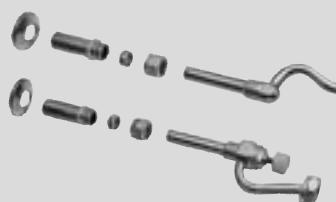
**ПОДКЛЮЧЕНИЕ ГОРЯЧЕЙ ВОДЫ G^{1/2}**хромированное,
для скрытого монтажавсе комбинир.
настенные котлы

2071678

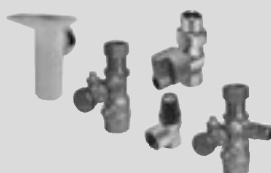
**КОМПЛЕКТ ПОДКЛЮЧЕНИЯ****ВСЕ НАСТЕННЫЕ КОТЛЫ**

для монтажа открытой проводкой

все настенные котлы 2072346

в комплекте:
 газовый шаровый кран с термозащитой;
 сервисный кран с краном для заполнения и слива и
 подключением для предохранит. клапана R^{1/2};
 предохранительный клапан
 (давление срабатывания 3 бар);
 сливная воронка

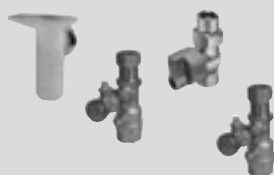

**КОМПЛЕКТ ПОДКЛЮЧЕНИЯ
для монтажа открытой проводкой**

CGS-2 2072338

в комплекте:
газовый шаровый кран с термозащитой;
сервисный кран с краном для заполнения и слива;
сливная воронка



ПОДКЛЮЧЕНИЕ ГОРЯЧЕЙ ВОДЫ R 1/2
хромированное;
для монтажа открытой проводкой

все комбинир. 2071677
настенные
котлы

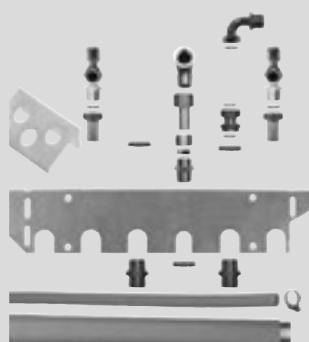

КОМПЛЕКТ ПОДКЛЮЧЕНИЯ СИСТЕМЫ ОТОПЛЕНИЯ
горячей / холодной воде, газу подходит
для скрытого и открытого монтажа

CGS-2 2071832



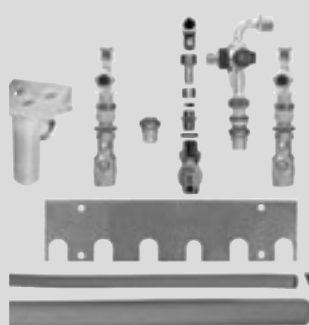



в комплекте:
соединительная консоль, изменяемая для открытого или
закрытого монтажа;
2 гофрированные трубы из нержавеющей стали длиной
800мм;
2 гофрированные трубы из нержавеющей стали; длиной
1000мм;
2 соединительных элемента для подающей и обратной линии
горячей воды;
2 двойных ниппеля 3/4", 2 тройника с сапуном 1/2" двойного
болтового соединения;
1 трубопровод слива конденсата, 90 градусов колена 1/2
минуты;
трубная разводка 90 градусов 3/4 минуты; соединительного
элемента для газа;
прозрачный шланговый держатель из тройного пластика



КОМПЛЕКТ ПОДКЛЮЧЕНИЯ ОТОПЛЕНИЯ
к подающей и обратной линии системы отопления, горячей,
холодной воде, газу, подходит для открытого монтажа

CGS-2 2072333

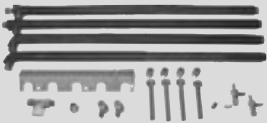
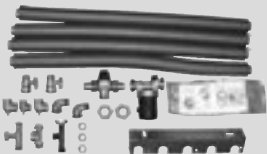
в комплекте:
соединительная консоль, изменяемая для открытого монтажа;
4 гофрированные трубы из нержавеющей стали длиной 800 мм;
2 соединительных элемента для подающей и обратной линии
горячей воды;
2 двойных ниппеля s";
2 тройника с сапуном S" двойного болтового соединения;
1 трубопровод слива конденсата;
90 градусов колена S минуты;
трубная разводка, 90 градусов s минуты;
соединительный элемент для газа;
сливная воронка R1;
газовый шаровый кран с тепловым предохранителем;
2 сливных крана;
предохранительная группа без редукционного клапана
до 6 бар избыточного давления сети;
предохранительный клапан 10 бар

	для оборудования	Арт.
 	КОМПЛЕКТ БАЙПАСНОЙ ЛИНИИ для одноконтурного котла FGB необходим только для одноконтурного котла FGB в системе без водонагревателя	FGB, CGB-2 8614785
	состоящий из: 2 муфты переходных с $\frac{3}{4}$ " на $\frac{1}{2}$ "; 1 гофрированная труба из нержавеющей стали; 1 комплект для крепления гофрированной трубы из нержавеющей; 1 прокладка $\frac{3}{4}$ "; 2 прокладки $\frac{1}{2}$ "	
	АДАПТЕР Необходим только при замене CGW до 2013 года выпуска на CGW-2 с годом выпуска от 2013	CGW-2 8614238
	в комплекте: 1 вставка для холодной воды G $\frac{3}{4}$ "; 2 вставка для горячей воды G $\frac{1}{2}$ "	
	КОМПЛЕКТ ПОДКЛЮЧЕНИЯ К СИСТЕМЕ ОТОПЛЕНИЯ в комплекте: подключение к котлу с уплотнением; подключение к подающей и обратной линии системы отопления шаровыми кранами; (1" внутренняя резьба) 2 крана для заполнения и слива воды из котла	CGB-35/50/- K-40-35 2070375
	КОМПЛЕКТ ПОДКЛЮЧЕНИЯ для контура отопления и солнечных коллекторов для подключения слева и справа от CSZ, расстояние между котлом и стеной - 140 мм.	CSZ-2 7701126
	в комплекте: настенный цоколь; 4 теплоизолированные медные трубы 18x1; 2 крана для слива и заполнения системы; газовый шаровый кран и 2 запорных клапана для контура отопления	
	КОМПЛЕКТ ПОДКЛЮЧЕНИЯ холодной и горячей воды с высокоэффективным циркуляционным насосом для подключения слева, справа или сзади от CSZ, расстояние между котлом и стеной – 140мм (необходимая высота помещения мин. 2,25м)	CSZ-2 7701136
	в комплекте: настенный цоколь; 4 теплоизолированных гибких шланга с комплектом укорачивания; 2 запорных клапана, встроенный термостатический смеситель	
	ПРЕДОХРАНИТЕЛЬНЫЙ КЛАПАН давление срабатывания 3 бар для закрытых систем водяного отопления	
	Предохранительный клапан Rp $\frac{1}{2}$ хромированный; давление срабатывания 3 бар	все настенные котлы 2011000
	Предохранительный клапан (давление срабатывания 3 бар) для закрытых систем заполнения до 100 квт, подключению $\frac{3}{4}$ " (внутр. резьба), слив 1" (внутр. резьба)	CGB-75, CGB-100 2011191

02

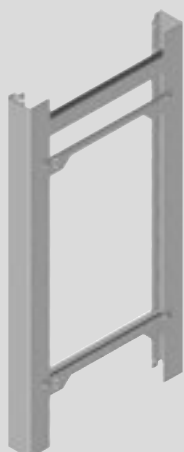

ДИСТАНЦИОННАЯ РАМА 65 ММ
для дополнительного места при монтаже
изделия сторонних производителей

для оборудования

Арт.

Газовый котел (кроме CGB-2(K))	8613063
CGB-2(K)	8614265



КОНСОЛЬ КАРКАСА
для скрытой установки
Соединения вращающиеся на 360° для резьбового
соединения

Газовые котлы, газовые водонагреватели с CSW	207049599
---	-----------



КОНСОЛЬ КАРКАСА
для скрытой установки
Соединения вращающиеся на 360° для резьбового
соединения

Газовый водонагреватель	207049699
----------------------------	-----------

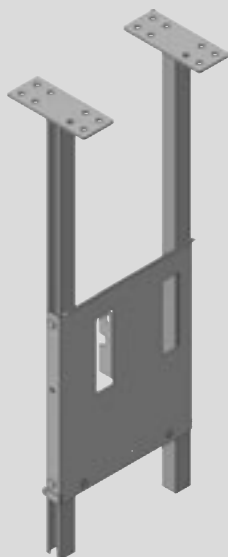

КОНСОЛЬ УСТРОЙСТВА

- для крепления настенных приборов к потолку перед укладкой стяжки
- Возможна сушка стяжки без ресивера
- Установка ресивера только после завершения настила полов
- Возможность крепления расширительного сосуда 25 л.
- в сочетании с CEW-2-200 подходит для необработанных высот от 2,50 м до 2,75 м
- для крепления настенных приборов к полу
- Расстояние до пола макс. 400 мм
- Возможность крепления расширительного сосуда 25 л

BWL-1S(B), CGB-2	2484830
------------------	---------

	для оборудования	Арт.
	КОМПЛЕКТ ПОДКЛЮЧЕНИЯ ВСЕ НАСТЕННЫЕ КОТЛЫ для монтажа открытой проводкой в комплекте: газовый шаровый кран с термозащитой; сервисный кран с краном для заполнения и слива и подключением для предохранит. клапана R 1/2; предохранительный клапан (давление срабатывания 3 бар); сливная воронка	CGB-2-38/55 8616330
	КОМПЛЕКТ ПОДКЛЮЧЕНИЯ К СИСТЕМЕ ОТОПЛЕНИЯ в комплекте: подключение к котлу с уплотнением; подключение к подающей и обратной линии системы	CGB-2-38/55 2075061
	СОЕДИНИТЕЛЬНЫЙ КОМПЛЕКТ ПЕРЕПУСКНОЙ КЛАПАН Необходимо при прямом подключении к системе отопления. Конструкция из 3 частей для легкой установки на Комплект соединений нагревательного контура 2075061	CGB-2-38/55 2075062
	ПРЕДОХРАНИТЕЛЬНЫЙ КЛАПАН давление срабатывания 3 бар для закрытых систем водяного отопления Предохранительный клапан Rp 1/2 хромированный; давление срабатывания 3 бар	все настенные котлы 2011000
	ПРЕДОХРАНИТЕЛЬНЫЙ КЛАПАН давление срабатывания 3 бар для закрытых систем заполнения до 100 квт, подключению 3/4" (внутр. резьба), слив 1" (внутр. резьба)	CGB-75, CGB-100 2011191
	ПРЕДОХРАНИТЕЛЬНЫЙ КЛАПАН ДЛЯ ВНУТРЕННЕГО ПОДКЛЮЧЕНИЯ В КОТЕЛ Вход 3/4", выход 1" 3 бара 6 бар	CGB-2-38/55 CGB-2-38/55 2075071 2075095
	АДАПТЕР ДЛЯ ПОДКЛЮЧЕНИЯ ДЫМОХОДА Для простой замены CGB-35/50 Компенсатор уменьшения высоты дымохода 40 мм	CGB-2-38/55 1731795
	МОТОР 230 В Для простой замены внешнего 3-ходового клапана 24В CGB- 35/50 на 230В CGB-38/55	CGB-2-38/55 2269757
	ТРЕХХОДОВОЙ КЛАПАН 230В Состоит из: Двигатель 230В 3-Ходовой Переключающий Клапан Соединительный кабель Разъемы 1" Пропуская способность 12 kvs	CGB-2-38/55 9146880



СЛИВНАЯ ВОРОНКА R1
из прозрачной пластмассы;
с сифоном и розеткой

для оборудования

Арт.

все настенные котлы

8602888



СЕПАРАТОР ВОЗДУХА
Для удаления воздуха из системы отопления

1" ДО 2,1 М³/Ч

напольные котлы,
настенные котлы до 24кВт

2071877

1 1/4" ДО 3,5 М³/Ч

напольные котлы,
тепловые насосы,
настенные котлы 35-50кВт

2070407

1 1/2" ДО 5,4 М³/Ч

напольные котлы,
тепловые насосы

2072251

2" ДО 8,2 М³/Ч

напольные котлы,
настенные котлы
выше 75кВт

2072252



ШЛАМОВЫЙ ОТСТОЙНИК
включая отделитель магнетита, для защиты
системы и высокопроизводительного насоса от
грязи/шлама и магнетита

1" ДО 2,1 М³/Ч

напольные котлы,
настенные котлы до 24кВт

2071880

1 1/4" ДО 3,5 М³/Ч

тепловые насосы,
напольные котлы,
настенные котлы 35-50кВт

2071879

1 1/2" ДО 5,4 М³/Ч

тепловые насосы,
настенные котлы выше 75кВт

2072246

2" ДО 8,2 М³/Ч

напольные котлы,
настенные котлы
выше 75 кВт

2072247

Указание: Наличие воздухоотделителя и шламмового отстойника
в отопительном контуре – обязательное условие для монтажа!



ШАРОВЫЙ КРАН ДЛЯ НАСОСА
для насосной группы быстрого монтажа
(контур отопления)
для перекрытия подачи перед насосом
(при выполнении работ по замене насоса)
для монтажа под теплоизоляционным кожухом

DN25

CGB(K)-35/50/-40-35
напольные котлы

2012058

DN32

CGB(K)-35/50/-40-35
напольные котлы

2012062

Указание: DN25 подходит для комплектов подключения
горизонтального и вертикального водонагревателя (необходимо 2 шт.)

для оборудования

Арт.

02

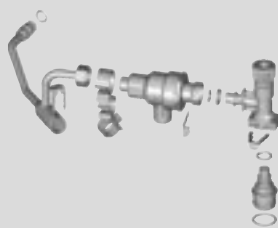
**УСТРОЙСТВО ЗАПОЛНЕНИЯ**

Для установки в котел с обратным клапаном

CGB-2K / CGW-2 / CGS-2

2071875

состоящий из:

- 1 Пластиковый угловой клапан DN10;
- 2 Прокладка 10x2,5 EPDM;
- 2 Клипсы DN10;
- 1 Крышка для заполнения;
- 1 Прокладка 17,12X2,62 EPDM;
- 1 Обратный клапан;
- 1 Прокладка 11,2X6X1;
- 1 Трубопровод D8 с манометром;
- 1 Клипса;
- 1 Прокладка 7,8x2,1 EPDM;
- 1 Крепеж трубопровода;
- 1 Силиконовая смазка 10 гр.

**3-Х ХОДОВОЙ КЛАПАН**

для подключения к водонагревателю

Не требуется, если водонагреватель подключается к гидравлическому разделителю и нагрев водонагревателя выполняется с помощью насоса загрузки водонагревателя.

1" AG kvs 8,3

CGB-35, CGB-50

8602187

**АНОД АКТИВНОЙ ЗАЩИТЫ**

CGS-2

2483556

**3-ХОДОВОЙ КЛАПАН**

DN20, KVS 6,3

DN25, KVS 10

DN32, KVS 16

DN40, KVS 25

DN50, KVS 40

2744673

2744674

2744675

2744676

2744677

**РЕЛЕ ДАВЛЕНИЯ ГАЗА 10 МБАР**

с кабелем

CGB-75, CGB-100

8612071

**РЕГУЛИРОВОЧНЫЙ ВЕНТИЛЬ НА ТРУБОПРОВОД 2" 20-200Л/МИН**

для регулировки макс. расхода воды через котел (макс. доп. расход = 130 л / мин)

CGB-75, CGB-100

2070597

**КОМПЛЕКТ КРАНОВ ДЛЯ НАПОЛНЕНИЯ И СЛИВА КОТЛА**

состоящий из:

Шаровой кран с крышкой, шланговое соединение и редуктор с 1" на 1/2".

CGB-35/50/-K-40-35

8815351

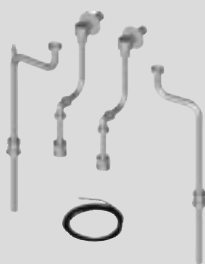

**КОМПЛЕКТ СОЕДИНИТЕЛЬНЫХ ЭЛЕМЕНТОВ
(МОНТАЖНЫЙ КОМПЛЕКТ) ВЕРТИКАЛЬНЫХ
БОЙЛЕРОВ (CSW-120)**

для скрытого монтажа

состоящий из:
комплекта труб подающей и обратной линии бойлера с устройством для удаления воздуха;
комплекта труб линий холодной и горячей воды для закрытого монтажа;
2 элементов для крепления к стене;
датчика температуры в бойлере с синим круглым штекером;
комплекта обжимной арматуры;
в сочетании с комплектом соединительных элементов для закрытого монтажа 2072347

CGB-2

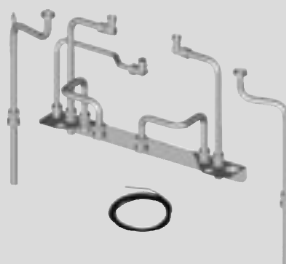
8615300

**КОМПЛЕКТ СОЕДИНИТЕЛЬНЫХ ЭЛЕМЕНТОВ
(МОНТАЖНЫЙ КОМПЛЕКТ)**

для открытого монтажа,

состоящий из:
датчика температуры в бойлере Ø 6 мм;
соединительной консоли бойлера;
комплекта труб подающей и обратной линии системы; отопления между устройством и соединительной консолью;
комплекта газовых труб для установки между устройством;
и соединительной консолью;
комплекта труб подающей и обратной линии для подсоединения бойлера;
комплекта труб линий холодной/горячей воды для установки между устройством и соединительной консолью;
комплекта обжимной арматуры в сочетании с комплектом соединительных элементов;
для монтажа на штукатурке – арт. № 86 12 684

CGB-2

2071820

УДЛИНИТЕЛЬ КАБЕЛЯ ДАТЧИКА ВОДОНАГРЕВАТЕЛЯ 4 М
с синим штекером № арт. 279905499

279924399

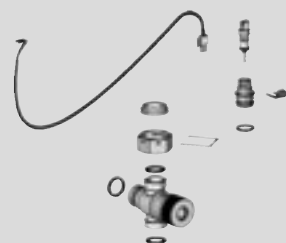
КОМПЛЕКТ ДЛЯ ПРИВЯЗКИ К ГЕЛИО УСТАНОВКЕ

CGB-2-K

8614404

состоящий из:
1 термического смесительного клапана G^{3/4}“;
1 накидной гайки G^{3/4}“;
1 контркольца G^{3/4}“;
1 стопорной пружины;
3 плоских уплотнений 24x17x2;
1 вставного датчика NTC 5k, латунь, производитель – фирма «Molex»;
1 крышки датчика;
1 кольца круглого сечения 17,12x2,62, ЭПДМ;
1 зажима;
1 тубы силиконовой смазки 10 г;
1 соединительного кабеля

	для оборудования	Арт.
	КОМПЛЕКТ ПОДКЛЮЧЕНИЯ ХОЛОДНОЙ ВОДЫ с редукционным клапаном (для скрытого монтажа)	CGW-2 8610473
	в комплекте: подключение ГВ; розетка; труба с резьбой и обжимным кольцом G 1/2"; опорная втулка, группа безопасности с редукционным клапаном; подключение к группе безопасности; соединение между группой безопасности и блоком подключения холодной воды; уголок, 3 уплотнения G 3/4"	
	КОМПЛЕКТ ПОДКЛЮЧЕНИЯ ХОЛОДНОЙ ВОДЫ с редукционным клапаном (для монтажа открытой проводкой)	CGW-2 8610474
	в комплекте: группа безопасности с редукционным клапаном, соединение между группой безопасности и блоком подключения холодной воды, 2 уплотнения G 3/4"	
	КОМПЛЕКТ ПОДКЛЮЧЕНИЯ ХОЛОДНОЙ ВОДЫ без редукционного клапана (для скрытого монтажа)	CGW-2 8610475
	в комплекте: присоединит. втулка подключения ГВ; розетка; труба с резьбой и стяжным кольцом G 1/2"; опорная втулка; группа безопасности без редукционного клапана; подключение к группе безопасности; соединение между группой безопасности и блоком подключения холодной воды; уголок, 3 уплотнения G 3/4"	
	КОМПЛЕКТ ПОДКЛЮЧЕНИЯ ХОЛОДНОЙ ВОДЫ без редукционного клапана (для скрытого монтажа)	CGW-2 8610476
	в комплекте: группа безопасности без редукционного клапана; соединение между группой безопасности и блоком подключения холодной воды; 2 уплотнения G 3/4"	
	ГРУППА БЕЗОПАСНОСТИ БЕЗ РЕДУКЦИОННОГО КЛАПАНА ДО 16 БАР избыточного давления в водопроводн. сети	CSW-120 8600176
	в комплекте: предохранительный клапан (давление срабатывания 10 бар); обратный клапан; трубное соединение от водонагревателя CSW к консоли подключения водонагревателя	
	Указания: При скрытом монтаже настенных котлов CGU-2 / CGG-2 только в комбинации с комплектом подключения водонагревателя	
	ГРУППА БЕЗОПАСНОСТИ без редукционного клапана для монтажа открытой проводкой / скрытого монтажа до 6 бар избыточного давления в водопроводной сети с предохранительным клапаном (давление срабатывания 10 бар) подключение DN 15	CGS-2, CGW-2 2011109

ГРУППА БЕЗОПАСНОСТИ ДЛЯ ОТКРЫТОГО МОНТАЖА

с редуктором давления, до 16 бар избыточного давления в сети,
с предохранительным клапаном на 10 бар давления срабатывания, обратным клапаном, запорным клапаном, с трубопроводом от водонагревателя CSW к соединительной консоли водонагревателя

Примечание: для скрытой установки с CGU-2 или CGG-2 только в соединении с комплектом для подключения водонагревателя арт. № 20 71 861.

для оборудования

Арт.

CSW-120

8600177

ГРУППА БЕЗОПАСНОСТИ

для скрытой установки без редуктора давления, до 16 бар избыточного давления в сети

состоящий из:

Предохранительный клапан 10 бар давления срабатывания,
с трубопроводом от водонагревателя CSW к холодному водоснабжению

CSW-120

8600644

ГРУППА БЕЗОПАСНОСТИ

для скрытой установки с редуктором давления

до 16 бар избыточного давления в сети,
с предохранительным клапаном на 10 бар давления срабатывания, с трубопроводом от водонагревателя CSW к холодному водоснабжению

CSW-120

8600645

ТРУБОПРОВОДНАЯ ГРУППА ЗАПОРНЫЙ КОМПЛЕКТ НАГРЕВАТЕЛЬНОГО КОНТУРА

состоящий из:

электрический запорный клапан 230В, закрыт без электричества
Шаровые краны с термометром в прямом и обратном потоке, Обратный клапан Дизайнерская теплоизоляционная оболочка из ПП, Группа полностью собрана, гидравлически и электрически испытана;
Габариты ВхШхД: 384х250х260

Соединение снизу плоск. 1 1/2" сверху внут.резьба 1" переходная гайка
Δр = 110 мбар при V =1200 л/ч
при Δt 20 К до 27 кВт

Газовые колонки и центральное газовое отопление без гидравлической стрелки

2072195

для оборудования

Арт.

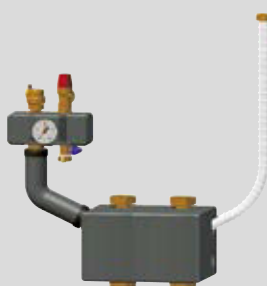
**РАЗДЕЛЕНИЕ СИСТЕМЫ**

2072202

для гидравлического разделения пологового отопительного контура от остальных частей системы отопления.

состоящий из:

пластинчатый теплообменник, соединительные фитинги, ручной деаэрактор, гофрированный шланг, колпачковый клапан, защитная группа с соединительной трубой, уплотнениями и дизайнерскими теплоизоляционными оболочками из ПП;

Переходная мощность первичная 70/50°C,
вторичная 25/35°C 25 кВт
Макс. доп. рабочее избыточное давление 10 бар
Макс. доп. рабочая температура 110°C
значение КПС 4,3
Расстояние между штуцерами: 125 мм, высота конструкции: 130 мм

для разделения системы в сочетании с газовой колонкой следует использовать следующие принадлежности.

Арт. №.2070453 (первичный контур для установки без гидравлической стрелки)

Арт. №. 2269715 (смесительный двигатель 230В/50Гц)

Арт. № 2072139 (первичный контур для установки без гидравлической стрелки)

Арт. № 2072138 (Вторичный контур)

3-ХОДОВОЙ СМЕСИТЕЛЬ

все газовые котлы
и газовые
центральные
станции

2070453

для первичного контура (контур газового котла)
для установок без гидравлического сепаратора,
3-ходовой смеситель
DN25; kvs=4,0

**ТРУБОПРОВОДНАЯ СИСТЕМА ПЕРЕКЛЮЧЕНИЕ ПОДАЧИ**

Газовые колонки
и центральное
газовое отопление
без гидравлической
стрелки

2072203

для регулирования температуры подачи (подогрев пола - настенный нагреватель) расстояние между патрубками: 125 мм

состоящий из:

Смеситель, двигатель смесителя и байпасная труба,
Дизайнерская теплоизоляционная оболочка из ПП

Подключения:

Вход 1 1/2" внешн. резьба плоское уплотнение

Выход 1 1/2" переходный винт плоский герметичный

Высота конструкции: 232 мм

$\Delta p = 86$ мбар при $V = 1200$ л/ч

при $\Delta t 20$ К до 27 кВт

Макс. Температура подачи в контуре смесителя 50°C

для оборудования Арт.

**ГРУППА БЕЗОПАСНОСТИ**

с редукционным клапаном для монтажа открытой проводкой / скрытого монтажа до 16 бар избыточного давления в водопроводной сети с предохранительным клапаном (давление срабатывания 10 бар) подключение DN 15

CGS-2, CGW- 2011110
2

02

**НАСОСНАЯ ГРУППА БЫСТРОГО МОНТАЖА ВСЕ (ДЛЯ КОНТУРА ОТОПЛЕНИЯ)**

в комплекте: высокоэффективный насос (ЕЕI <0,20), саморегулирующийся, с кабелем; простая замена подачи слева направо, многофункциональная запорная арматура со встроенными термометрами; шаровые краны: красный и синий (под теплоизоляц.); габаритные размеры В x Ш x Г: 384 x 250 x 260. Подключение: снизу – с уплотнением 1 1/2", сверху – резьбовое соединение IG 1" (DN25) или IG 1 1/4" (DN32), теплоизоляционный кожух из полипропилена (плотно закреплен). Группа испытана по гидравлике и электрике.

настенные котлы и CGW/ CGS без гидравлической стрелки

DN25:

$\Delta p=150$ мбар при $V=2350$ л/час
при Δt 10К до 27кВт,
при Δt 15К до 41кВт
при Δt 20К до 55кВт

DN32:

$\Delta p=150$ мбар при $V=3100$ л/час
при Δt 10К до 36кВт,
при Δt 15К до 54кВт
при Δt 20К до 72кВт

DN25-60

2072135

DN32-60

2072136

**НАСОСНАЯ ГРУППА БЫСТРОГО МОНТАЖА (СО СМЕСИТ.)**

все настенные котлы

в комплекте: высокоэффективный насос (ЕЕI <0,20), саморегулирующийся и привод смесителя, оба с кабелем; 3-х ходовой смеситель из латуни DN25 kvs=10, DN32 kvs=18, герметичный в «нулевом положении»; регул. байпас; простая замена подачи слева направо; многофункциональная запорная арматура со встроенными термометрами; шаровые краны: красный и синий (под теплоизоляц.); регулируемый обратный клапан (при положении терморегулятора на подаче 45°). Подключение: снизу – с уплотнением 1 1/2", сверху – резьбовое соединение IG 1" (DN25) или IG 1 1/4" (DN32). Габаритные размеры В x Ш x Г: 384 x 250 x 260. Теплоизоляционный кожух из полипропилена (плотно закреплен). Группа испытана по гидравлике и электрике.

DN25:

$\Delta p=150$ мбар при $V=2200$ л/час
при Δt 10К до 26кВт
при Δt 15К до 38кВт
при Δt 20К до 51кВт

DN32:

$\Delta p=150$ мбар при $V=3000$ л/час
при Δt 10К до 35кВт
при Δt 15К до 52кВт
при Δt 20К до 70кВт

DN25-60

2072139

DN32-60

2072140

для оборудования Арт.

КОМПЛЕКТ ДЛЯ НАСТЕННОГО КРЕПЛЕНИЯ НАСОСНОЙ ГРУППЫ БЫСТР. МОНТАЖА ОТОПИТЕЛЬНОГО ИЛИ СМЕСИТЕЛЬНОГО КОНТУРА DN25 И DN32

для быстрого и надежного монтажа на задней стенке многофункциональной запорной арматуры, модульная система

все настенные котлы

**FDN25
DN32**

 2072199
2072200

СОЕДИНИТЕЛЬНЫЙ КАБЕЛЬ ДЛЯ ВНЕШНЕГО НАСОСА
в комбинации с разделением системы

Газовые колонки и центральное газовое отопление

2744178

РАСПРЕДЕЛИТЕЛЬНЫЙ КОЛЛЕКТОР ВСЕ НАСТЕННЫЕ КОТЛЫ ДЛЯ 2 ИЛИ 3 НАСОСНЫХ ГРУПП DN25 И DN32

все настенные котлы

Подключения сверху: фланцы с уплотнением и накидной гайкой, снизу:

с уплотнением 1 1/2", теплоизоляционный кожух из полипропилена.

Габаритные размеры В x Ш x Г 168 x 500/750 x 140.

Универсальность подключения подачи справа и слева от котла.

kvs = 12,5/V_{макс.} = 4500 л/час

Δp = 130 мбар при V = 4500 л/час

Δp = 40 мбар при V = 2500 л/час

2 ОТОПИТЕЛЬНЫХ ИЛИ СМЕСИТЕЛЬНЫХ КОНТУРА

2072197

3 ОТОПИТЕЛЬНЫХ ИЛИ СМЕСИТЕЛЬНЫХ КОНТУРА

2072198

ТРУБНОЕ СОЕДИНЕНИЕ

между гидравлическим разделителем и распределительным коллектором

все настенные котлы 2011332

в комплекте:

2 трубы с изоляцией, концы труб

с уплотнениями с накидными гайками 1 1/2"

ПЕРЕХОДНОЕ РЕЗЬБОВОЕ СОЕДИНЕНИЕ
(для свободного монтажа)

все отопительные котлы 2410068

1 фланец с накидной гайкой 1 1/2" и 1 подключение с внутренней резьбой 1";

а также для сварных соединений 1 1/4" и 1 1/2";

(комплект = 2 шт.)

ПЕРЕХОДНОЕ РЕЗЬБОВОЕ СОЕДИНЕНИЕ
(для свободной комбинации)

все настенные котлы 2012074

1 фланец с накидной гайкой 1 1/2" и 1 подключение с внутренней резьбой 1";

(комплект = 2 шт.)

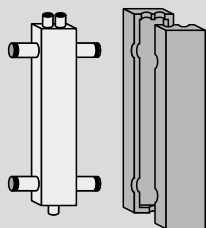
**ГИДРАВЛИЧЕСКИЙ РАЗДЕЛИТЕЛЬ ДО 4,5 М³/ЧАС**

в комплекте:

профиль прямоугольного сечения 80 x 120 мм;
4 штуцера подключения G1 1/2" (AG) с уплотнениями;
3 подключения Rp 1/2"
для воздушника, крана заполнения и слива и погружной гильзы.
Включая: теплоизоляцию, воздушник, кран заполнения и
слива, погружную гильзу, уплотнения, кронштейн крепления
на стене и материал для монтажа

все настенные котлы 2011333

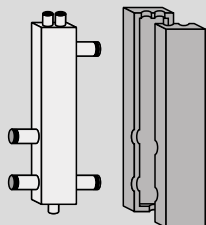
**ГИДРАВЛИЧЕСКИЙ РАЗДЕЛИТЕЛЬ ДО 10 М³/ЧАС**Объёмный расход до 10 м³/h

в комплекте:

профиль прямоугольного сечения 140 x 140 мм; 4 штуцера
подключения G2" (AG) с уплотнениями; 2 подключения Rp
1/2" для воздушника и крана заполнения и слива;
1 подключение 3/8" для погружной гильзы.
Включая: теплоизоляцию, воздушник, кран заполнения
и слива, погружную гильзу, уплотнения, кронштейн для
крепления на стене и материал для монтажа.

все настенные котлы 2011334

Для систем отопления с каскадным
регулированием и расходом в системе > 10 м³/час
необходимо использовать гидравлический разделитель
большого размера, в соответствии с расходом в системе

**ПРИВОД 3-ХОДОВОГО КЛАПАНА 230 В/50 ГЦ**

время полного хода 120 с/90° DN20 – DN50

настенные котлы,
напольные котлы,
BWS-1 2269715**НАСОСНАЯ ГРУППА БЫСТРОГО МОНТАЖА (КОНТУР КОТЛА)**

для прямого подключения к настенному котлу
в комплекте: циркуляционный насос DN32-80 с плавным
регулированием числа оборотов; предохранительный клапан 3 бар;
запорные краны с термометрами; обратный клапан;
манометр 0-10 бар; подключение для расширительного бака 1";
краны для заполнения и слива на подающей/обратной линиях.
Подключение 1 1/2"; теплоизоляционный кожух из полипропилена;
высота 365 мм

CGB-75,
CGB-100 2075108**КОМПЛЕКТ ПОДКЛЮЧЕНИЯ КОТЛА К СИСТЕМЕ ОТОПЛЕНИЯ (БЕЗ НАСОСА)**

для прямого подключения к настенному котлу
в комплекте: предохранительный клапан 3 бар;
запорные краны с термометрами;
обратный клапан; манометр 0-10 бар;
подключение для расширительного бака 1";
краны для заполнения и слива на подающей/обратной
линиях. Подключение 1 1/2"; высота 200 мм

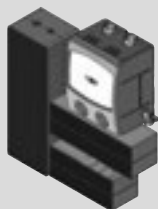
CGB-75,
CGB-100 2070434**КОМПЛЕКТ ПОДКЛЮЧЕНИЯ С ГИДРАВЛИЧЕСКИМ РАЗДЕЛИТЕЛЕМ ДЛЯ ОДНОГО КОТЛА (МОНТАЖ СЛЕВА ИЛИ СПРАВА ОТ КОТЛА)**

в комплекте:

1 насосная группа быстр. монтажа (№ арт. 20 75 108);
1 гидравлический разделитель до 10 м³/час с настенным
держателем и изоляцией;
1 комплект подключения с настенным держателем и
изоляцией.
Высота 805 мм.

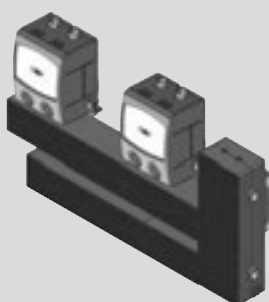
CGB-75,
CGB-100 8616591**КОМПЛЕКТ ПОДКЛЮЧЕНИЯ С ГИДРАВЛИЧЕСКИМ РАЗДЕЛИТЕЛЕМ ДЛЯ КАСКАДА ИЗ 2 КОТЛОВ (МОНТАЖ СПРАВА ОТ КОТЛОВ)**

в комплекте: 2 насосные группы быстр. монтажа (№ арт. 20 75 108);
1 гидравлический разделитель до 10 м³/час с настенным держателем
и изоляцией;
1 комплект подключения для 2 котлов с настенным держателем
и изоляцией.
Высота 805 мм

CGB-75,
CGB-100 8616592

для оборудования Арт.

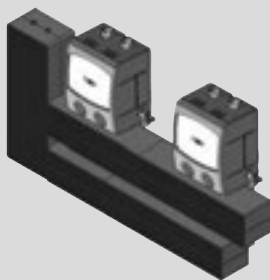
**КОМПЛЕКТ ПОДКЛЮЧЕНИЯ ДЛЯ КАСКАДА ИЗ 2 КОТЛОВ
(МОНТАЖ СЛЕВА ОТ КОТЛОВ)**

в комплекте:

2 насосные группы быстр. монтажа (№ арт. 20 75 108);
1 гидравлический разделитель до 10 м³/час с настенным держателем и изоляцией;
1 комплект подключения для 2 котлов с настенным держателем и изоляцией.
Высота 805 мм

CGB-75, CGB-100 8616593

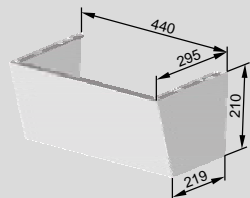
**КОЖУХ**

для закрытия трубных подключений

CGB-(K) 8612672
CGB-2(K) 8614255**ДЕКОРАТИВНАЯ ПАНЕЛЬ**

с предварительно вырезанными вводами для соединительных направляющих слева, справа и сверху

CGS-2 8614144

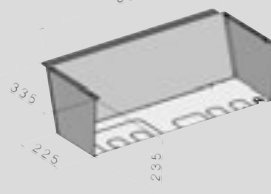
**ДЕКОРАТИВНАЯ ПАНЕЛЬ**

с предварительно вырезанными вводами для соединительных направляющих слева, справа и сверху

CGW-2 8614210

Размеры:

235 x 800 x 335mm (H x B x T)

БОКОВОЙ ДЕКОРАТИВНЫЙ КОЖУХ

требуется при замене (T)GB/GG/GU...
для уравнивания ширины котлов
(с прежней: 470 мм – на новую: 440 мм)
в комплекте: 2 боковых кожуха

все настенные котлы 8613062

**ПЕРЕХОДНЫЕ ПРИНАДЛЕЖНОСТИ НА JUNKERS**

Типы ZWR 18/24-2, 3, 4, 5, 6 и ZWBR 28-1, 2
для нижней и верхней установки

CGB-2K-20, 8600418
CGB-2K-24
CGU-2K

состоящий из:

Kalt- und Warmwasseranschluss,
Соединение с холодной и горячей воды, соединение с отопительным контуром, предохранительный клапан, компрессионные фитинги

**АКСЕССУАРЫ ДЛЯ ПЕРЕХОДА НА VAILLANT**

Типы VC / VCW 18, 24, 28
для скрытой и открытой установки

CGB-2-14, 8600704
CGB-2-20,
CGB-2-24
CGB-2K-20,
CGB-2K-24
CGU-2K

состоящий из:

Компрессионный фитинг Ø 15 с редуктором на резьбе 3/4" и 1"

**СЧЕТЧИК УЧЕТА ТЕПЛА ДЛЯ МОНТАЖА**

для измерения полученной тепловой энергии

CSZ-2 7701129

в комплекте:

счетчик расхода с трубным подключением;
накладной датчик температуры обратной воды
(с отрицат. ткС 5К);
2 накидных резьбовых соединения;
с наружной резьбой 1/2"

для оборудования Арт.



БАК С НЕЙТРАЛИЗАТОРОМ С КРЕПЕЖНЫМ ЗАЖИМОМ

ДО 35 КВТ	Газовые настенные конденсационные котлы	2400370
35 ДО 50 КВТ	Газовые настенные конденсационные котлы	2482404
50 ДО 150 КВТ	CGB-75, CGB-100	2483072
100 ДО 300 КВТ	CGB-75, CGB-100	2482873

УПАКОВКА НЕЙТРАЛИЗАТОРА 1,3 КГ

Расход: 10 – 30 г на 1 кВт мощности котла в год
Потребление: ок. 10г – 30г на 1кВт в год 5,0 кг

ЗАПАСНАЯ УПАКОВКА ДЛЯ ДОЗАПРАВКИ 1,3 КГ	Нейтрализатор	2400371
ЗАПАСНАЯ УПАКОВКА ДЛЯ ДОЗАПРАВКИ 5,0 КГ	Нейтрализатор	2484538



СТАНЦИЯ ДЛЯ ОТВОДА КОНДЕНСАТА С БЕСПОТЕНЦИАЛЬНЫМ ВЫХОДОМ АВАРИИ

в комплекте:
станция для отвода конденсата с беспотенциальным выходом аварии, стеновой кронштейн, шланг 10 мм из ПВХ (L= 6 м), обратный клапан, шланг подачи конденсата

CGB-75, CGB-100 2071268



КОМПЛЕКТ ПОДКЛЮЧЕНИЯ РАСШИРИТЕЛЬНОГО БАКА

гибкая гофрированная труба из нержавеющей стали (L = 1 м), резьбовые переходные соединения соответствуют котлу и расширительному баку

дополнительно с колпачковым вентилем 3/4"	расширительные баки 25-50 л	2012080
дополнительно с колпачковым вентилем 1"	расширительные баки от 80 л	2012081



РАСШИРИТЕЛЬНЫЕ ЕМКОСТИ для систем отопления

Давление 1,5 бар, температура подачи 90°C

25 л для системы отопления до 235 л (INKL. WANDHALTERUNG)	2400450
35 л для системы отопления до 320 LTR.	2400455
50 л для системы отопления до 470 LTR.	2400458
80 л для системы отопления до 750 LTR.	2400462
100 л для системы отопления до 850 LTR.	2400470
140 л для системы отопления до 1210 LTR.	2400471
200 л размеры в соответствии с системой отопления	2400472



РАСШИРИТЕЛЬНЫЙ БАК для системы отопления

Давление 1,5 бар, температура подачи 90°C

Размеры в соответствии с системой отопления

250 л	2400473
300 л	2400481
400 л	2483708
500 л	2483709
600 л	2483713
1000 л	2483715



ЗАЩИТНЫЙ ТЕРМОСТАТ

для тепловых насосов
для отключения теплового циркуляционного насоса при превышении заданной температуры

Газовая колонка, Отопительный котел 2791905



КОНСОЛЬ ПОДКЛЮЧЕНИЯ

для открытой установки

Газовый водонагреватель 8600175
Газовый водонагреватель 8600114

WOLF

**КОМПЛЕКТЫ ДЛЯ ТЕХНИЧЕСКОГО ОБСЛУЖИВАНИЯ
И ПЕРЕОБОРУДОВАНИЯ НА ДРУГОЙ ВИД ГАЗА**
для оборудования Арт.

02

КОМПЛЕКТ ПЕРЕОСНАЩЕНИЯ С ПРИРОДНОГО ГАЗА НА СЖИЖЕННЫЙ ГАЗ	для газовых настенных котлов CGG-1K-24/28	8612298
КОМПЛЕКТ ПЕРЕОСНАЩЕНИЯ С ПРИРОДНОГО ГАЗА НА СЖИЖЕННЫЙ ГАЗ	для котла FGB-(K)-24/28	8614788
КОМПЛЕКТ ПЕРЕОСНАЩЕНИЯ С ПРИРОДНОГО ГАЗА НА СЖИЖЕННЫЙ ГАЗ	для котла FGB-(K)-35	8614789
КОМПЛЕКТ ПЕРЕОСНАЩЕНИЯ СО СЖИЖЕННОГО ГАЗА НА ПРИРОДНЫЙ ГАЗ	для котла FGB-(K)-24/28	8614790
КОМПЛЕКТ ПЕРЕОСНАЩЕНИЯ СО СЖИЖЕННОГО ГАЗА НА ПРИРОДНЫЙ ГАЗ	для котла FGB-(K)-35	8614791
КОМПЛЕКТ ПЕРЕОСНАЩЕНИЯ СЖИЖЕННЫЙ ГАЗ НА ПРИРОДНЫЙ ГАЗ	CGB-35, CGB-K40-35	8611275
КОМПЛЕКТ ПЕРЕОСНАЩЕНИЯ ПРИРОДНЫЙ ГАЗ / НА СЖИЖЕННЫЙ ГАЗ	CGB-35, CGB-K40-35	8611276
КОМПЛЕКТ ПЕРЕОСНАЩЕНИЯ СЖИЖЕННЫЙ ГАЗ НА ПРИРОДНЫЙ ГАЗ	CGB-50	8611277
КОМПЛЕКТ ПЕРЕОСНАЩЕНИЯ ПРИРОДНЫЙ ГАЗ НА СЖИЖЕННЫЙ ГАЗ	CGB-50	8611278
КОМПЛЕКТ ПЕРЕОСНАЩЕНИЯ НА СЖИЖЕННЫЙ ГАЗ	CGB-75/100	8612714
КОМПЛЕКТ ПЕРЕОСНАЩЕНИЯ С ПРИРОДНОГО ГАЗА НА СЖИЖЕННЫЙ ГАЗ	CGB-2-38	8616201
КОМПЛЕКТ ПЕРЕОСНАЩЕНИЯ С ПРИРОДНОГО ГАЗА НА СЖИЖЕННЫЙ ГАЗ	CGB-2-55	8616202
КОМПЛЕКТ ПЕРЕОСНАЩЕНИЯ СО СЖИЖЕННОГО ГАЗА НА ПРИРОДНЫЙ ГАЗ	CGB-2-38	8616220
КОМПЛЕКТ ПЕРЕОСНАЩЕНИЯ СО СЖИЖЕННОГО ГАЗА НА ПРИРОДНЫЙ ГАЗ	CGB-2-55	8616221
КОМПЛЕКТ ДЛЯ ТЕХНИЧЕСКОГО ОБСЛУЖИВАНИЯ	для котла FGB-(K)	8614950
КОМПЛЕКТ ДЛЯ ЧИСТКИ	для котла FGB-(K)	8614952
КОМПЛЕКТ ДЛЯ ТЕХОБСЛУЖИВАНИЯ (для проведения 1 техобслуживания)	для газовых настенных конденсационных котлов CGB-35, CGB-50, CGB-K40-35	8611173
	CGB-2-38/55	8616224

ГАЗОВЫЕ НАСТЕННЫЕ КОНДЕНСАЦИОННЫЕ КОТЛЫ

CGB-2-14/20/24

CGB-2K-20/24

02

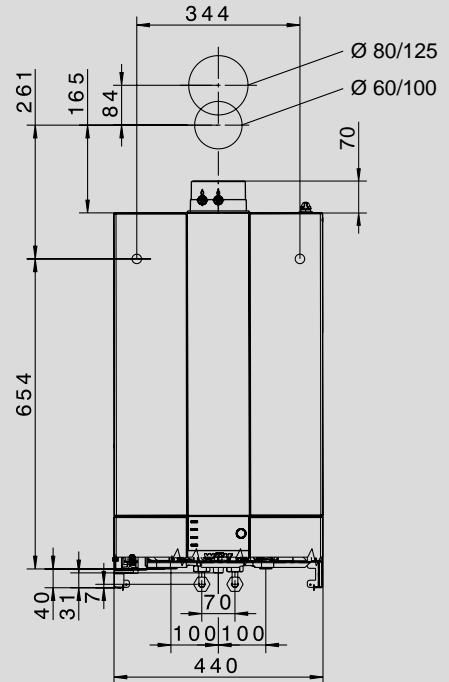
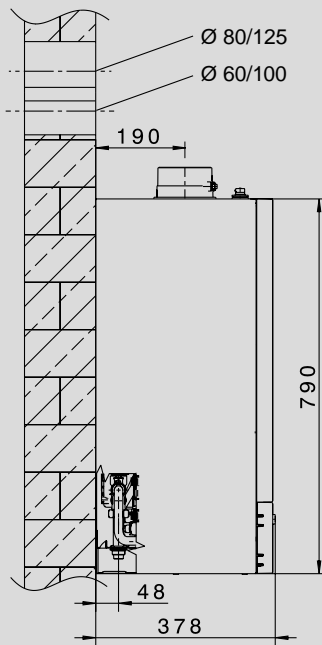
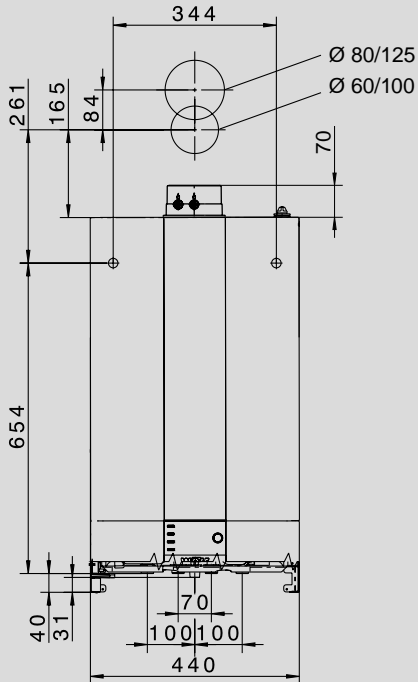

CGB-2

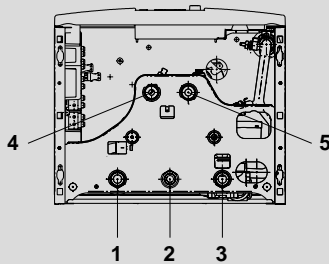

CGB-2:

- 1 Подающая линия системы отопления G^{3/4}"
- 2 Подключение газа G^{1/2}"
- 3 Подключение газа G^{1/2}"
- 4 Подающая линия водонагревателя G^{3/4}"
- 5 Обратная линия водонагревателя G^{3/4}"

CGB-2K

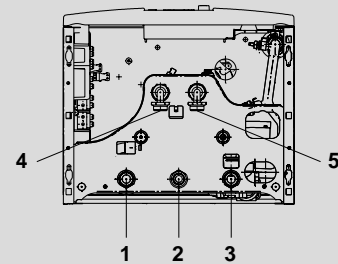

CGB-2K:

- 1 Подающая линия системы отопления G^{3/4}"
- 2 Подключение газа G^{1/2}"
- 3 Обратная линия системы отопления G^{3/4}"
- 4 Подключение ГВС G^{3/4}"
- 5 Подключение ХВС G^{3/4}"

WOLF

ТЕХНИЧЕСКИЕ ДАННЫЕ

ТИП	CGB-2	14	20	24	K-20	K-24
Класс энергоэффективности отопление		A	A	A	A	A
Класс энергоэффективности горячее водоснабжение		—	—	—	A	A
Ном. тепловая мощность при 80/60 °С	кВт	13,5	18,9/22,2 ¹⁾	23,8/27,1 ¹⁾	18,9/22,2 ¹⁾	23,8/27,1 ¹⁾
Ном. тепловая мощность при 50/30 °С	кВт	15,2	20,4	25,8	20,4	25,8
Ном. тепловая нагрузка	кВт	14	19,6/23,0	24,6/28,0	19,6/23,0	24,6/28,0
Мин. тепловая мощность (регулир.)						
при 80/60 °С	кВт	1,8/4,6 ²⁾	3,8/6,8 ²⁾	4,8/6,8 ²⁾	3,8/6,8 ²⁾	4,8/6,8 ²⁾
при 50/30 °С	кВт	2,1/5,4 ²⁾	4,4/7,4 ²⁾	5,6/7,4 ²⁾	4,4/7,4 ²⁾	5,6/7,4 ²⁾
Мин. тепловая нагрузка (регулир.)	кВт	1,9/4,9 ²⁾	3,9/6,9 ²⁾	4,9/6,9 ²⁾	3,9/6,9 ²⁾	4,9/6,9 ²⁾
Подключение подающей линии	G	3/4" (DN20)	3/4" (DN20)	3/4" (DN20)	3/4" (DN20)	3/4" (DN20)
Подключение обратной линии	G	3/4" (DN20)	3/4" (DN20)	3/4" (DN20)	3/4" (DN20)	3/4" (DN20)
Подключение горячей воды / циркуляции	G	3/4"	3/4"	3/4"	3/4"	3/4"
Подключение холодной воды	G	3/4"	3/4"	3/4"	3/4"	3/4"
Подключение газа	R	1/2"	1/2"	1/2"	1/2"	1/2"
Подключение дымохода/воздуховода	мм	60/100	60/100	60/100	60/100	60/100
Габаритные размеры						
Глубина	мм	378	378	378	378	378
Ширина	мм	440	440	440	440	440
Высота	мм	790	790	790	790	790
Схемы дымоходов	Тип	B23P, B33P, C13(x), C33(x), C43(x), C53(x), C63(x), C83(x), C93(x)				
Расход газа						
Природный газ (Hi = 9,5 кВт ч/м ³ = 34,2 МДж/м ³)	м ³ /ч	1,44	2,06/2,42	2,52/2,95	2,06/2,42	2,52/2,95
Сжиженный газ (Hi = 12,8 кВт ч/м ³ = 46,1 МДж/м ³)	кг/ч	1,07	1,53/1,80	1,87/2,19	1,53/1,80	1,87/2,19
Номинальное давление газа						
Природный газ (мин.-макс.)	мбар	20 (17-25)	20 (17-25)	20 (17-25)	20 (17-25)	20 (17-25)
Сжиженный газ (мин.-макс.)	мбар	50 (42,5-57,5)	50 (42,5-57,5)	50 (42,5-57,5)	50 (42,5-57,5)	50 (42,5-57,5)
Нормативный КПД при 40/30 °С (Hi/Hs)	%	110/99	110/99	110/99	110/99	110/99
Нормативный КПД при 75/60 °С (Hi/Hs)	%	107/96	107/96	107/96	107/96	107/96
КПД						
При номинальной нагрузке при 80/60 °С (Hi/Hs)	%	98/88	98/88	98/88	98/88	98/88
При 30% частичной нагрузке и TR = 30 °С (Hi/Hs)	%	108/97	108/97	108/97	108/97	108/97
Заводская установка температуры в подающей линии	°С	75	75	75	75	75
Температура в подающей линии	°С	90	90	90	90	90
Макс. избыточное давление	бар	3	3	3	3	3
Макс. остат. напор для контура отопл.: высокопроизв. насос (EEI < 0,23)						
600 л/ч расход (14кВт при Δt=20К)	мбар	550	550	550	550	550
860 л/ч расход (20кВт при Δt=20К)	мбар	—	430	430	430	430
1030 л/ч расход (24кВт при Δt=20К)	мбар	—	—	280	—	280
Расход ГВС	л/мин	—	—	—	2,0–6,5	2,0–8,0
Мин. напор согл. EN 625	бар	—	—	—	0,4	0,65
Удельный расход воды «D» при ΔT=30К	л/мин	—	—	—	10,3	13
Макс. общ. избыт. давление ГВС	бар	—	—	—	10	10
Диапазон температуры ГВС (регулир.)	°С	—	—	—	45–65	45–65
Объем воды ГВС теплообменника системы отопления	л	1,3	1,3	1,3	1,3	1,3
Общий объем расширит. бака	л	10	10	10	10	10
Давл. в подающей линии расширит. бака	бар	0,75–0,95	0,75–0,95	0,75–0,95	0,75–0,95	0,75–0,95
Температура ОГ 80/60–50/30 при Q _{max}	°С	62–45	70–50	76–50	70–50	76–50
Температура ОГ 80/60–50/30 при Q _{min}	°С	30–25	30–25	33–27	30–25	33–27
Общий объем расширит. бака	г/с	6,2	8,8/10,7 ¹⁾	10,9/13,0 ¹⁾	8,8/10,7 ¹⁾	10,9/13,0 ¹⁾
Давл. в подающей линии расширит. бака	г/с	0,9	1,8	2,3	1,8	2,3
Доступный напор газового вентилятора при Q _{max}	Па	125	135	180	135	180
при Q _{min}	Па	10	14	17	14	17
Класс NOx		5	5	5	5	5
Объем конденсата при 50/30 °С	л/ч	ок. 1,4	ок. 2,0	ок. 2,4	ок. 2,0	ок. 2,4
Уровень pH конденсата		ок. 4,0	ок. 4,0	ок. 4,0	ок. 4,0	ок. 4,0
Потребл. эл. мощность в режиме ожидания	Вт	3	3	3	3	3
Макс. потребляемая эл. мощность	Вт	17-45/59 ¹⁾	17-51/63 ¹⁾	17-62/88 ¹⁾	17-51/63 ¹⁾	17-62/88 ¹⁾
Тип защиты	IP	IPX4D	IPX4D	IPX4D	IPX4D	IPX4D
Электрическое подключение/предохранитель		230V / 50Hz / 16A/B				
Общий вес	кг	33	33	33	35	35
Идентификационный номер CE		CE-0085CO0098				

02

**ГАЗОВЫЙ КОНДЕНСАЦИОННЫЙ КОТЕЛ СЕРИИ СО ВСТРОЕННЫМ ВОДОНАГРЕВАТЕЛЕМ
CGS-2L**

02

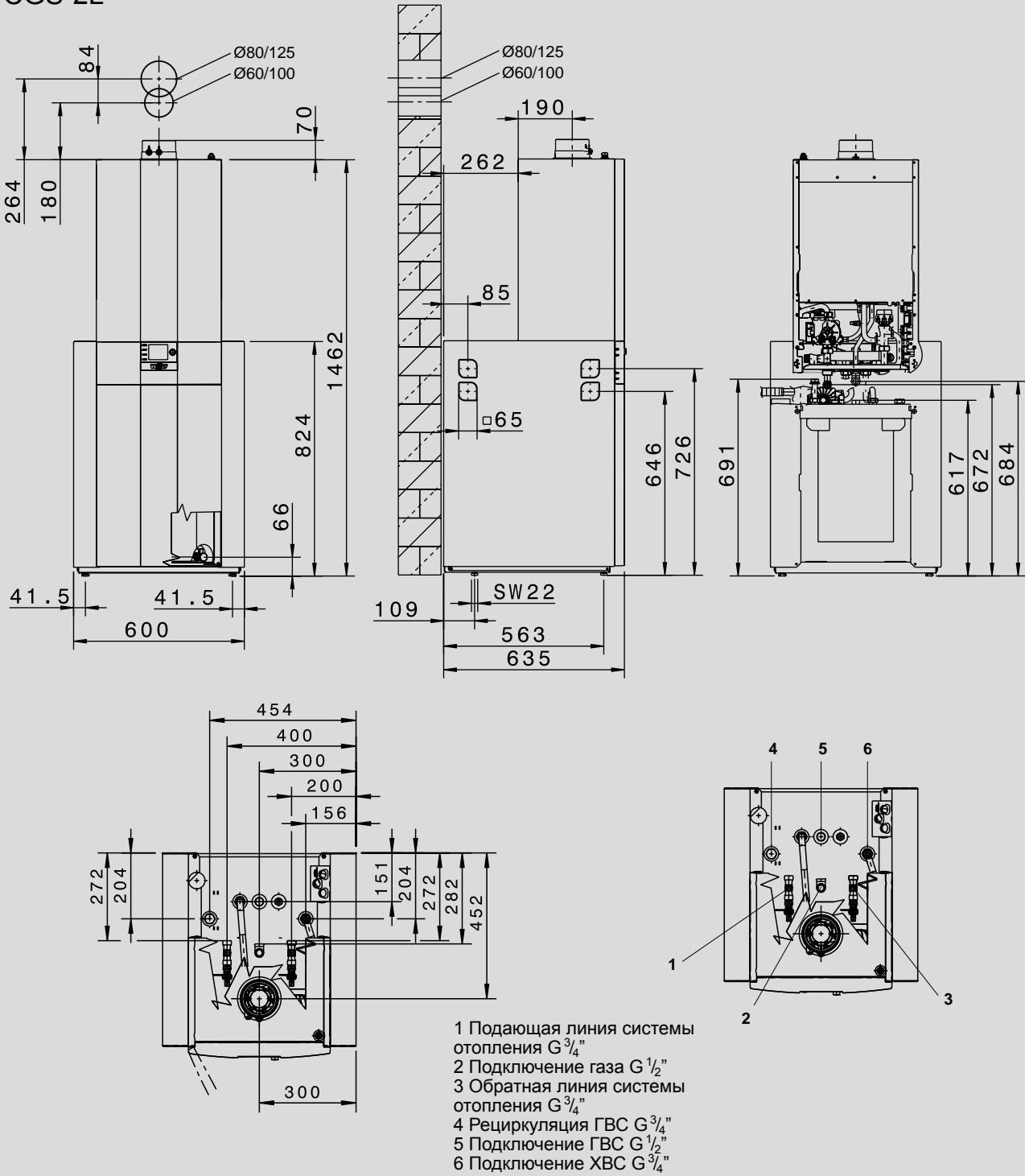

ТИП	CGS-2	14/120L	20/160L	24/200L
Класс энергоэффективности отопление		A	A	A
Класс энергоэффективности горячее водоснабжение		A	A	A
Ном. тепловая мощность при 80/60 °С	кВт	13,5	18,9/22,2 ¹⁾	23,8/27,1 ¹⁾
Ном. тепловая мощность при 50/30 °С	кВт	15,2	20,4	25,8
Ном. тепловая нагрузка	кВт	14	19,6/23,0 ¹⁾	24,6/28,0 ¹⁾
Мин. тепловая мощность (регулир.)				
при 80/60 °С	кВт	1,8/4,6 ²⁾	3,8/6,8 ²⁾	4,8/6,8 ²⁾
при 50/30 °С	кВт	2,1/5,4 ²⁾	4,4/7,4 ²⁾	5,6/7,4 ²⁾
Мин. тепловая нагрузка (регулир.)	кВт	1,9/4,9 ²⁾	3,9/6,9 ²⁾	4,9/6,9 ²⁾
Подключение подающей линии	G	3/4" (DN20)	3/4" (DN20)	3/4" (DN20)
Подключение обратной линии	G	3/4" (DN20)	3/4" (DN20)	3/4" (DN20)
Подключение горячей воды / циркуляции	G	3/4"	3/4"	3/4"
Подключение холодной воды	G	3/4"	3/4"	3/4"
Подключение газа	R	1/2"	1/2"	1/2"
Подключение дымохода/воздуховода	мм	60/100	60/100	60/100
Габаритные размеры				
Глубина	мм	635	635	635
Ширина	мм	600	600	600
Высота	мм	1462	1462	1462
Схемы дымоходов	Тип	B23P, B33P, C13(x), C33(x), C43(x), C53(x), C63(x), C83(x), C93(x)		
Расход газа				
Природный газ (Hi = 9,5 кВт ч/м ³ = 34,2 МДж/м ³)	м ³ /ч	1,44	2,06/2,42	2,52/2,95
Сжиженный газ (Hi = 12,8 кВт ч/м ³ = 46,1 МДж/м ³)	кг/ч	1,07	1,53/1,80	1,87/2,19
Номинальное давление газа				
Природный газ (мин.-макс.)	мбар	20 (17-25)	20 (17-25)	20 (17-25)
Сжиженный газ (мин.-макс.)	мбар	50 (42,5-57,5)	50 (42,5-57,5)	50 (42,5-57,5)
Нормативный КПД при 40/30 °С (Hi/Hs)	%	110/99	110/99	110/99
Нормативный КПД при 75/60 °С (Hi/Hs)	%	107/96	107/96	107/96
КПД				
При номинальной нагрузке при 80/60 °С (Hi/Hs)	%	98/88	98/88	98/88
При 30% частичной нагрузке и TR =30 °С (Hi/Hs)	%	108/97	108/97	108/97
Заводская установка температуры в подающей линии	°С	75	75	75
Температура в подающей линии	°С	90	90	90
Макс. избыточное давление	бар	3	3	3
Остат. напор для контура отопл.: высокопроизв. насос (EEI < 0,23)				
600 л/ч расход (14 кВт при Δt = 20К)	мбар	550	550	550
860 л/ч расход (20 кВт при Δt = 20К)	мбар	–	430	430
1030 л/ч расход (24 кВт при Δt = 20К)	мбар	–	–	280
Макс. общ. избыт. давление ГВС	бар	10	10	10
Диапазон температуры ГВС (регулир.)	°С	15-65	15-65	15-65
Объем воды теплообменника	л	1,3	1,3	1,3
Ном. объем послойного	л	90 / 120	90 / 160	90 / 200
Водонагревателя / эквив. ном. объем				
Удельный расход воды «D» при ΔT=30К	л/мин	18,7	23,2	25,2
Мощность ГВС в непрерыв. режиме	л/ч (кВт)	366 (14,6)	560 (23,1)	684 (27,8)
Показатель эффективности согл. DIN 4708	NL	1,3	2,1	2,5
Выходная мощность ГВС	л/10 мин	161	199	215
Расход на поддержание готовности согл. DIN EN 12897	кВт ч/24 ч	1	1	1
Защита от коррозии теплообменника ГВС / Водонагревателя		Нержавеющая сталь / двойное эмалированное покрытие согласно DIN 4753		
Общий объем расширит. бака	л	10	10	10
Давл. в подающей линии расширит. бака	бар	0,75-0,95	0,75-0,95	0,75-0,95
Температура ОГ 80/60–50/30 при Qmax	°С	62-45	70-50	76-50
Температура ОГ 80/60–50/30 при Qmin	°С	30-25	30-25	33-27
Массовый поток ОГ при Qmax	г/с	6,2	8,8/10,7 ¹⁾	10,9/13,0 ¹⁾
Массовый поток ОГ при Qmin	г/с	0,9	1,8	2,3
Доступный напор газового вентилятора				
при Qmax	Па	125	135	180
при Qmin	Па	10	14	17
Класс NOx		5	5	5
Объем конденсата при 50/30 °С	л/ч	ок. 1,4	ок. 2,0	ок. 2,4
Уровень pH конденсата		ок. 4,0	ок. 4,0	ок. 4,0
Потребл. эл. мощность в режиме ожидания	Вт	3	3	3
Макс. потребляемая эл. мощность	Вт	17-45/93 ¹⁾	17-51/110 ¹⁾	17-62/135 ¹⁾
Тип защиты	IP	IPX4D	IPX4D	IPX4D
Электрическое подключение/предохранитель		230V / 50Hz / 16A/B	230V / 50Hz / 16A/B	230V / 50Hz / 16A/B
Общий вес	кг	84 (35+49)	84 (35+49)	84 (35+49)
Идентификационный номер CE		CE-0085CO0098		

**ГАЗОВЫЙ КОНДЕНСАЦИОННЫЙ КОТЕЛ СЕРИИ СО ВСТРОЕННЫМ ВОДОНАГРЕВАТЕЛЕМ
CGS-2R**

02

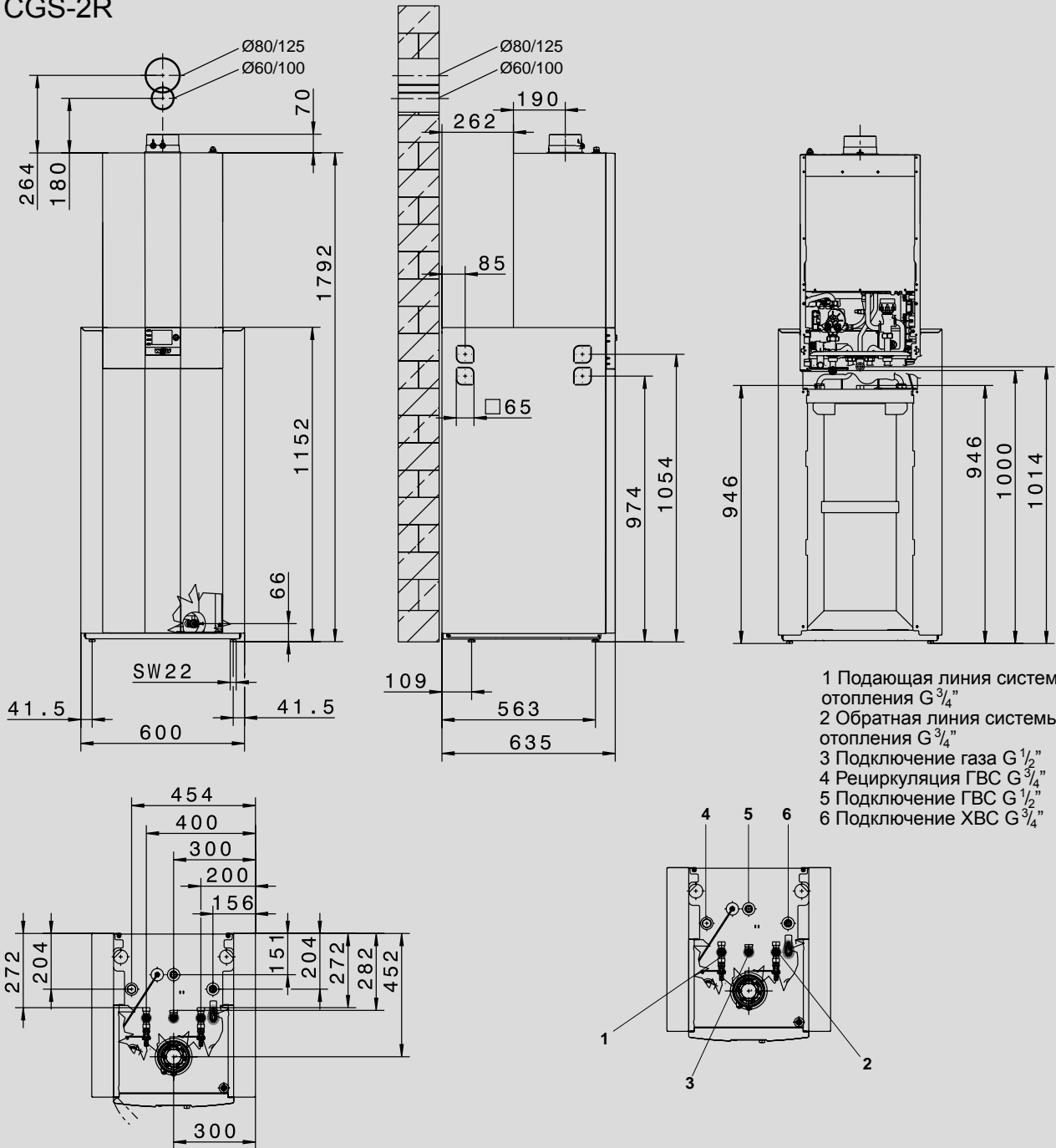

WOLF

ТЕХНИЧЕСКИЕ ДАННЫЕ

ТИП	CGS-2	14/150R	20/150R	24/150R
Класс энергоэффективности отопление		A	A	A
Класс энергоэффективности горячее водоснабжение		A	A	A
Ном. тепловая мощность при 80/60 °С	кВт	13,5	18,9/22,2 ¹⁾	23,8/27,1 ¹⁾
Ном. тепловая мощность при 50/30 °С	кВт	15,2	20,4	25,8
Ном. тепловая нагрузка	кВт	14	19,6/23,0 ¹⁾	24,6/28,0 ¹⁾
Мин. тепловая мощность (регулир.)				
при 80/60 °С	кВт	1,8/4,6 ²⁾	3,8/6,8 ²⁾	4,8/6,8 ²⁾
при 50/30 °С	кВт	2,1/5,4 ²⁾	4,4/7,4 ²⁾	5,6/7,4 ²⁾
Мин. тепловая нагрузка (регулир.)	кВт	1,9/4,9 ²⁾	3,9/6,9 ²⁾	4,9/6,9 ²⁾
Подключение подающей линии	G	^{3/4} " (DN20)	^{3/4} " (DN20)	^{3/4} " (DN20)
Подключение обратной линии	G	^{3/4} " (DN20)	^{3/4} " (DN20)	^{3/4} " (DN20)
Подключение горячей воды / циркуляции	G	^{3/4} "	^{3/4} "	^{3/4} "
Подключение холодной воды	G	^{3/4} "	^{3/4} "	^{3/4} "
Подключение газа	R	1/2"	1/2"	1/2"
Подключение дымохода/воздуховода	мм	60/100	60/100	60/100
Габаритные размеры				
Глубина	мм	635	635	635
Ширина	мм	600	600	600
Высота	мм	1792	1792	1792
Схемы дымоходов	Тип	B23P, B33P, C13(x), C33(x), C43(x), C53(x), C63(x), C83(x), C93(x)		
Расход газа				
Природный газ (Hi = 9,5 кВт ч/м ³ = 34,2 МДж/м ³)	м ³ /ч	1,44	2,06/2,42	2,52/2,95
Сжиженный газ (Hi = 12,8 кВт ч/м ³ = 46,1 МДж/м ³)	кг/ч	1,07	1,53/1,80	1,87/2,19
Номинальное давление газа				
Природный газ (мин.-макс.)	мбар	20 (17-25)	20 (17-25)	20 (17-25)
Сжиженный газ (мин.-макс.)	мбар	50 (42,5-57,5)	50 (42,5-57,5)	50 (42,5-57,5)
Нормативный КПД при 40/30 °С (Hi/Hs)	%	110/99	110/99	110/99
Нормативный КПД при 75/60 °С (Hi/Hs)	%	107/96	107/96	107/96
КПД				
При номинальной нагрузке при 80/60 °С (Hi/Hs)	%	98/88	98/88	98/88
При 30% частичной нагрузке и TR = 30 °С (Hi/Hs)	%	108/97	108/97	108/97
Заводская установка температуры в подающей линии	°С	75	75	75
Температура в подающей линии	°С	90	90	90
Макс. избыточное давление	бар	3	3	3
Остат. напор для контура отопл.: высокопроизв. насос	(EEI < 0,23)			
600 л/ч расход (14 кВт при Δt = 20K)	мбар	550	550	550
860 л/ч расход (20 кВт при Δt = 20K)	мбар	—	430	430
1030 л/ч расход (24 кВт при Δt = 20K)	мбар	—	—	280
Макс. общ. избыт. давление ГВС	бар	10	10	10
Диапазон температуры ГВС (регулир.)	°С	15-65	15-65	15-65
Объем воды теплообменника	л	1,3	1,3	1,3
Ном. объем послойного	л	145	145	145
Водонагревателя / эквив. ном. объем				
Удельный расход воды «D» при ΔT=30K	л/мин	19,7	21,4	21,7
Мощность ГВС в непрерыв. режиме	л/ч (кВт)	324 (13,6)	555 (22,6)	612 (25)
Показатель эффективности согл. DIN 4708	NL	1,7	2	2,2
Выходная мощность ГВС	л/10 мин	162	176	182
Расход на поддержание готовности согл. DIN EN 12897	кВт ч/24 ч	1,47	1,47	1,47
Защита от коррозии теплообменника ГВС / Водонагревателя		Нержавеющая сталь / двойное эмалированное покрытие согласно DIN 4753		
Общий объем расширит. бака	л	10	10	10
Давл. в подающей линии расширит. бака	бар	0,75-0,95	0,75-0,95	0,75-0,95
Температура ОГ 80/60–50/30 при Qmax	°С	62-45	70-50	76-50
Температура ОГ 80/60–50/30 при Qmin	°С	30-25	30-25	33-27
Массовый поток ОГ при Qmax	г/с	6,2	8,8/10,7 ¹⁾	10,9/13,0 ¹⁾
Массовый поток ОГ при Qmin	г/с	0,9	1,8	2,3
Доступный напор газового вентилятора				
Qmax	Па	90	90	90
Qmin	Па	12	12	12
Класс NOx		5	5	5
Объем конденсата при 50/30 °С	л/ч	ок. 1,4	ок. 2,0	ок. 2,4
Уровень pH конденсата		ок. 4,0	ок. 4,0	ок. 4,0
Потребл. эл. мощность в режиме ожидания	Вт	3	3	3
Макс. потребляемая эл. мощность	Вт	17-59/45 ¹⁾	17-51/63 ¹⁾	17-62/88 ¹⁾
Тип защиты	IP	IPX4D	IPX4D	IPX4D
Электрическое подключение/предохранитель		230V / 50Hz / 16A/B	230V / 50Hz / 16A/B	230V / 50Hz / 16A/B
Общий вес	кг	115 (35+80)	115 (35+80)	115 (35+80)
Идентификационный номер CE		CE-0085CO0098		

02

**ГАЗОВЫЙ КОНДЕНСАЦИОННЫЙ КОТЕЛ СЕРИИ COMFORT LINE
СО ВСТРОЕННЫМ ВОДОНАГРЕВАТЕЛЕМ**

CGW-2-14/100L

CGW-2-20/120L

CGW-2-24/140L

02

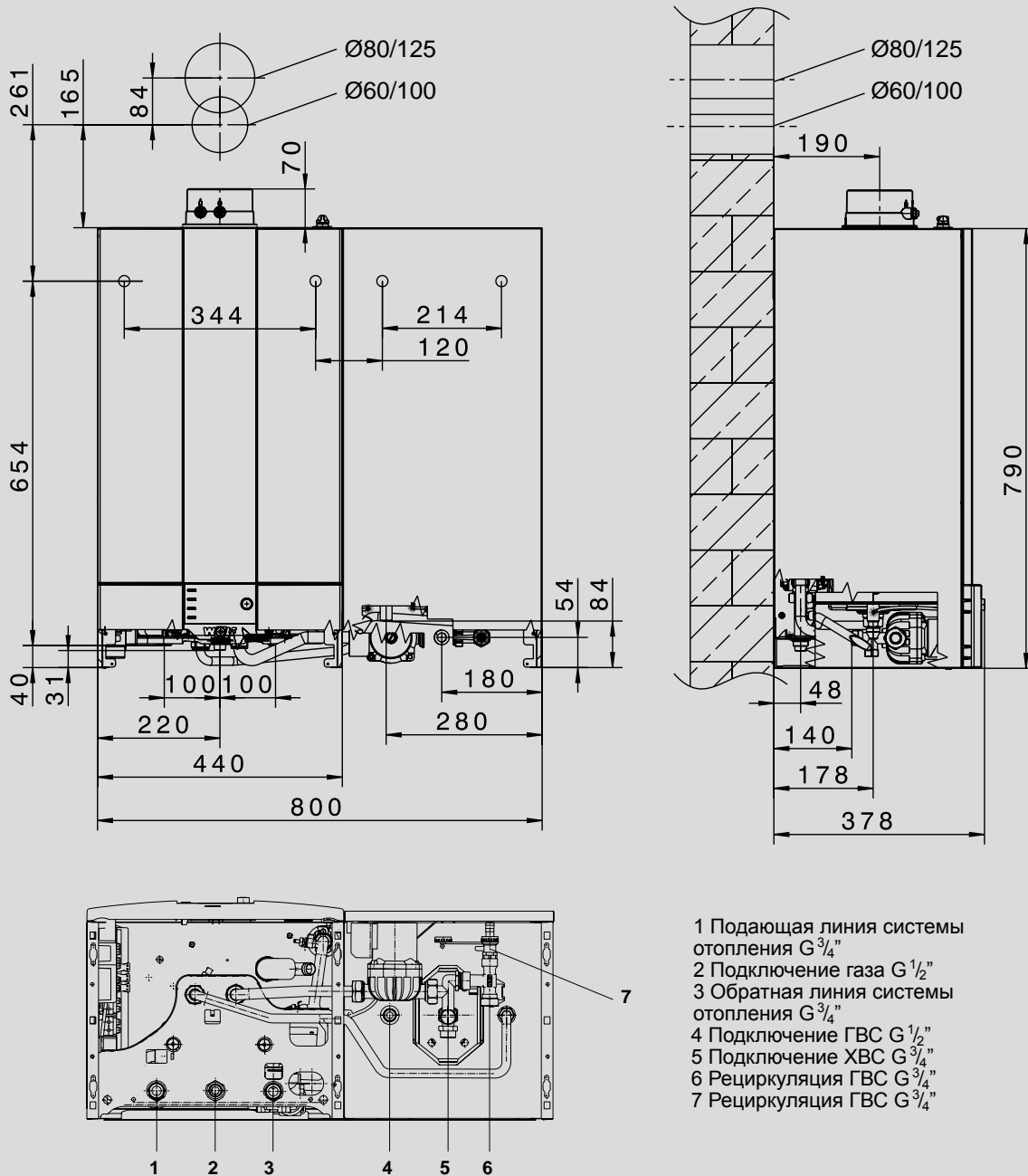

WOLF

ТЕХНИЧЕСКИЕ ДАННЫЕ

ТИП	CGW	14/100L	20/120L	24/140L
Класс энергоэффективности отопление		A	A	A
Класс энергоэффективности горячее водоснабжение		A	A	A
Ном. тепловая мощность при 80/60 °C	кВт	13,5	18,9/22,2 ¹⁾	23,8/27,1 ¹⁾
Ном. тепловая мощность при 50/30 °C	кВт	15,2	20,4	25,8
Ном. тепловая нагрузка	кВт	14	19,6/23,0 ¹⁾	24,6/28,0 ¹⁾
Мин. тепловая мощность (регулир.)				
при 80/60 °C	кВт	1,8/4,6 ²⁾	3,8/6,8 ²⁾	4,8/6,8 ²⁾
при 50/30 °C	кВт	2,1/5,4 ²⁾	4,4/7,4 ²⁾	5,6/7,4 ²⁾
Мин. тепловая нагрузка (регулир.)	кВт	1,9/4,9 ²⁾	3,9/6,9 ²⁾	4,9/6,9 ²⁾
Подключение подающей линии	G	3/4" (DN20)	3/4" (DN20)	3/4" (DN20)
Подключение обратной линии	G	3/4" (DN20)	3/4" (DN20)	3/4" (DN20)
Подключение горячей воды / циркуляции	G	3/4"	3/4"	3/4"
Подключение холодной воды	G	3/4"	3/4"	3/4"
Подключение газа	R	1/2"	1/2"	1/2"
Подключение дымохода/воздуховода	мм	60/100	60/100	60/100
Габаритные размеры				
Глубина	мм	378	378	378
Ширина	мм	800	800	800
Высота	мм	790	790	790
Схемы дымоходов	Тип	B23P, B33P, C13(x), C33(x), C43(x), C53(x), C63(x), C83(x), C93(x)		
Схемы дымоходов				
Природный газ (Hi = 9,5 кВт ч/м ³ = 34,2 МДж/м ³)	м ³ /ч	1,44	2,06/2,42	2,52/2,95
Сжиженный газ (Hi = 12,8 кВт ч/м ³ = 46,1 МДж/м ³)	кг/ч	1,07	1,53/1,80	1,87/2,19
Номинальное давление газа				
Природный газ (мин.-макс.)	мбар	20 (17-25)	20 (17-25)	20 (17-25)
Сжиженный газ (мин.-макс.)	мбар	50 (42,5-57,5)	50 (42,5-57,5)	50 (42,5-57,5)
Нормативный КПД при 40/30 °C (Hi/Hs)	%	110/99	110/99	110/99
Нормативный КПД при 75/60 °C (Hi/Hs)	%	107/96	107/96	107/96
КПД				
При номинальной нагрузке при 80/60 °C (Hi/Hs)	%	98/88	98/88	98/88
При 30% частичной нагрузке и TR=30 °C (Hi/Hs)	%	108/97	108/97	108/97
Заводская установка температуры в подающей линии	°C	75	75	75
Температура в подающей линии	°C	90	90	90
Макс. избыточное давление	бар	3	3	3
Остат. напор для контура отопл.: высокопроизв. насос (EEI < 0,23)				
600 л/ч расход (14кВт при Δt=20K)	мбар	550	550	550
860 л/ч расход (20кВт при Δt=20K)	мбар	—	430	430
1030 л/ч расход (24кВт при Δt=20K)	мбар	—	—	280
Макс. общ. избыт. давление ГВС	бар	10	10	10
Диапазон регулировки температуры ГВС	°C	15-65	15-65	15-65
Объем воды теплообменника	л.	1,3	1,3	1,3
Ном. объем послойного	л.			
Водонагревателя / эквив. ном. объем	л.	44 / 100	44 / 120	44 / 140
Удельный расход воды «D» при ΔT=30K	л/мин	14,3	18	20
Мощность ГВС в непрерыв. режиме	л/ч (кВт)	366 (14,6)	560 (23,1)	684 (27,8)
Показатель эффективности согл. DIN 4708	NL	0,8	1,1	1,5
Выходная мощность ГВС	л/10мин	115	150	171
Расход на поддержание готовности согл. DIN EN 12897	кВт ч/24 ч	0,8	0,8	0,8
Защита от коррозии теплообменника ГВС / Водонагревателя		нержавеющая сталь	нержавеющая сталь	нержавеющая сталь
Общий объем расширит. бака	л	10	10	10
Давл. в подающей линии расширит. бака	бар	0,75-0,95	0,75-0,95	0,75-0,95
Температура ОГ 80/60–50/30 при Qmax	°C	62-45	70-50	76-50
Температура ОГ 80/60–50/30 при Qmin	°C	30-25	30-25	33-27
Массовый поток ОГ при Qmax	г/с	6,2	8,8/10,7 ¹⁾	10,9/13,0 ¹⁾
Массовый поток ОГ при Qmin	г/с	0,9	1,8	2,3
Доступный напор газового вентилятора				
при Qmax	Па	125	135	180
при Qmin	Па	10	14	17
Класс NOx		5	5	5
Объем конденсата при 50/30 °C		ок. 1,4	ок. 2,0	ок. 2,4
Уровень pH конденсата		ок. 4,0	ок. 4,0	ок. 4,0
Потребл. эл. мощность в режиме ожидания	Вт	3	3	3
Макс. потребляемая эл. мощность	Вт	17-45/93 ¹⁾	17-51/110 ¹⁾	17-62/135 ¹⁾
Тип защиты	IP	IPX4D	IPX4D	IPX4D
Электрическое подключение/предохранитель		230V / 50Hz / 16A/B	230V / 50Hz / 16A/B	230V / 50Hz / 16A/B
Общий вес	кг	54 (35+19)	54 (35+19)	54 (35+19)
Идентификационный номер CE		CE-0085CO0098		

02

ЭНЕРГОСБЕРЕГАЮЩИЙ КОМПЛЕКС

CSZ-2-14/300R

CSZ-2-20/300R

CSZ-2-24/300R

02

CSZ-2R
Вид спереди

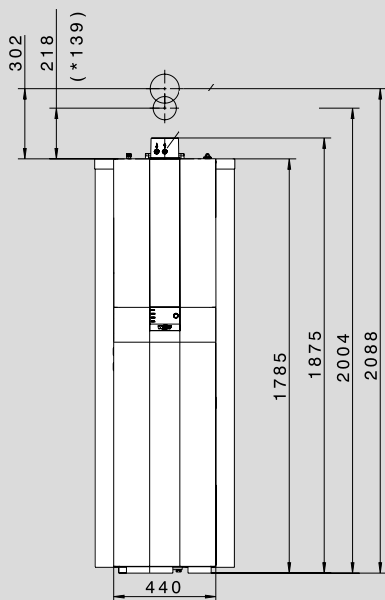

CSZ-2R
Вид сбоку

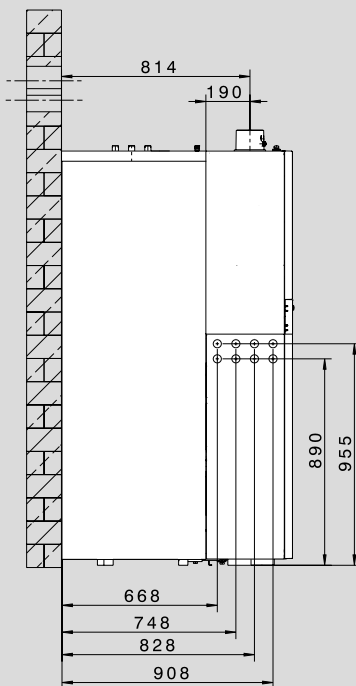

CSZ-2R
Вид сверху

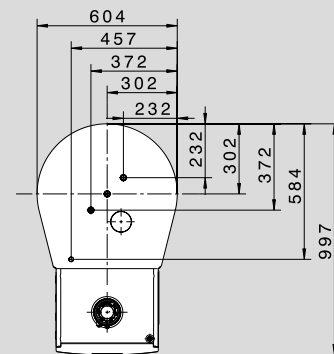

Контроллер открывается влево

ТИП	CSZ-2	14/300R	20/300R	24/300R
Ном. тепловая мощность при 80/60 °С	кВт	13,5	18,9/22,2 ¹⁾	23,8/27,1 ¹⁾
Номинальная теплоотдача при 50/30 °С	кВт	15,2	20,4	25,8
Ном. тепловая нагрузка	кВт	14	19,6/23,0 ¹⁾	24,6/28,0 ¹⁾
Мин. тепловая мощность (регулир.)				
при 80/60 °С	кВт	1,8/4,6 ²⁾	3,8/6,8 ²⁾	4,8/6,8 ²⁾
при 50/30 °С	кВт	2,1/5,4 ²⁾	4,4/7,4 ²⁾	5,6/7,4 ²⁾
Мин. тепловая нагрузка (регулир.)	кВт	1,9/4,9 ²⁾	3,9/6,9 ²⁾	4,9/6,9 ²⁾
Подключение подающей линии	G	³ / ₄ " (DN20)	³ / ₄ " (DN20)	³ / ₄ " (DN20)
Подключение обратной линии	G	³ / ₄ " (DN20)	³ / ₄ " (DN20)	³ / ₄ " (DN20)
Подключение горячей воды	G	³ / ₄ "	³ / ₄ "	³ / ₄ "
Подключение горячей воды / циркуляции	G	³ / ₄ "	³ / ₄ "	³ / ₄ "
Подключение газа	R	¹ / ₂ "	¹ / ₂ "	¹ / ₂ "
Подключение дымохода/воздуховода	мм	60/100	60/100	60/100
Схемы дымоходов	Тип	B23P, B33P, C13(x), C33(x), C43(x), C53(x), C63(x), C83(x), C93(x)		
Схемы дымоходов	м ³ /ч	1,44	2,06/2,42	2,52/2,95
Природный газ (Hi = 9,5 кВт ч/м ³ = 34,2 МДж/м ³)	кг/ч	1,07	1,53/1,80	1,87/2,19
Сжиженный газ (Hi = 12,8 кВт ч/м ³ = 46,1 МДж/м ³)				
Номинальное давление газа				
Природный газ (мин.-макс.)	мбар	20 (17-25)	20 (17-25)	20 (17-25)
Сжиженный газ (мин.-макс.)	мбар	50 (42,5-57,5)	50 (42,5-57,5)	50 (42,5-57,5)
Нормативный КПД при 40/30 °С (Hi/Hs)	%	110/99	110/99	110/99
Нормативный КПД при 75/60 °С (Hi/Hs)	%	107/96	107/96	107/96
КПД				
При номинальной нагрузке при 80/60 °С (Hi/Hs)	%	98/88	98/88	98/88
При 30% частичной нагрузке и TR=30 °С (Hi/Hs)	%	109/98	109/98	109/98
Заводская установка температуры в подающей линии	°С	75	75	75
Температура в подающей линии	°С	90	90	90
Макс. избыточное давление	бар	3	3	3
Остат. напор для контура отопл.: высокопроизв. насос (EEI < 0,23)	мбар	550	550	550
600 л/ч расход (14кВт при Δt = 20К)				
860 л/ч расход (20кВт при Δt = 20К)	мбар	–	430	430
1030 л/ч расход (24кВт при Δt = 20К)	мбар	–	–	280
Макс. общ. избыт. давление ГВС	бар	10	10	10
Диапазон регулировки температуры ГВС	°С	15-65	15-65	15-65
Объем теплообменника водонагревателя	л	7,4 / 10,2	7,4 / 10,2	7,4 / 10,2
Отопление / ГВС				
Номинальный объем водонагревателя	л	285	285	285
Удельный расход воды «D» при ΔT = 30К	л/мин	20,5	24,5	24,5
Мощность ГВС в непрерыв. режиме	л/ч (кВт)	366 (14,6)	560 (23,1)	684 (27,8)
Показатель эффективности согл. DIN 4708	NL	1,5	2,3	2,3
Выходная мощность ГВС	л/10мин	175	210	210
Расход на поддержание готовности согл. DIN EN 12897	кВт ч/24 ч	2,3	2,3	2,3
Защита от коррозии водонагревателя		двухслойное эмалированное покрытие согласно DIN 4753		
Общий объем расширит. бака	л	10	10	10
Давл. в подающей линии расширит. бака	бар	0,75-0,95	0,75-0,95	0,75-0,95
Температура ОГ 80/60–50/30 при Qmax	°С	62-45	70-50	76-50
Температура ОГ 80/60–50/30 при Qmin	°С	30-25	30-25	33-27
Массовый поток ОГ при Qmax	г/с	6,2	8,8/10,7 ¹⁾	10,9/13,0 ¹⁾
Массовый поток ОГ при Qmin	г/с	0,9	1,8	2,3
Доступный напор газового вентилятора				
при Qmax	Па	125	135	180
при Qmin	Па	10	14	17
Класс NOx		5	5	5
Объем конденсата при 50/30 °С	л/ч	ок. 1,4	ок. 2,0	ок. 2,4
Уровень pH конденсата		ок. 4,0	ок. 4,0	ок. 4,0
Потребл. эл. мощность в режиме ожидания	Вт	3	3	3
Макс. потребляемая эл. мощность	Вт	17-45/59 ¹⁾	17-51/63 ¹⁾	17-62/88 ¹⁾
Тип защиты	IP	IPX4D	IPX4D	IPX4D
Электрическое подключение/предохранитель		230V / 50Hz / 16A/B		
Общий вес	кг	160 (35+125)	160 (35+125)	160 (35+125)
Общий вес (заполненный)	кг	583	583	583

ГАЗОВЫЙ КОНДЕНСАЦИОННЫЙ КОТЕЛ СЕРИИ COMFORT LINE
CGB-2-38/55

02

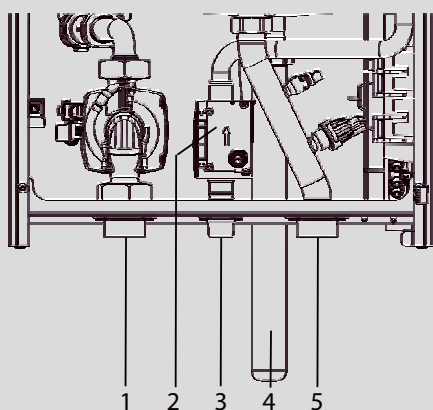
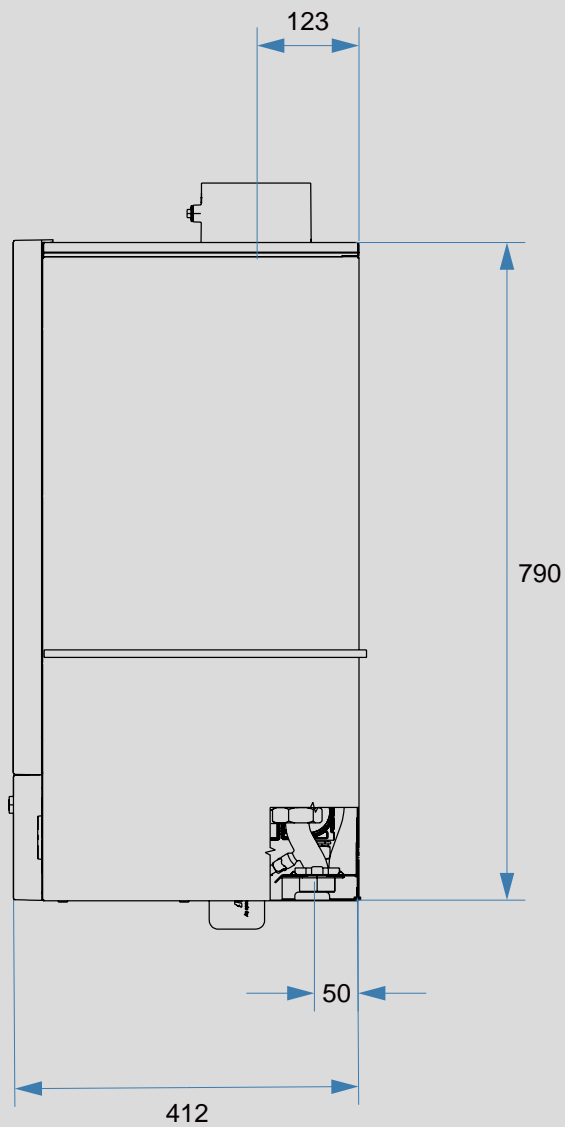
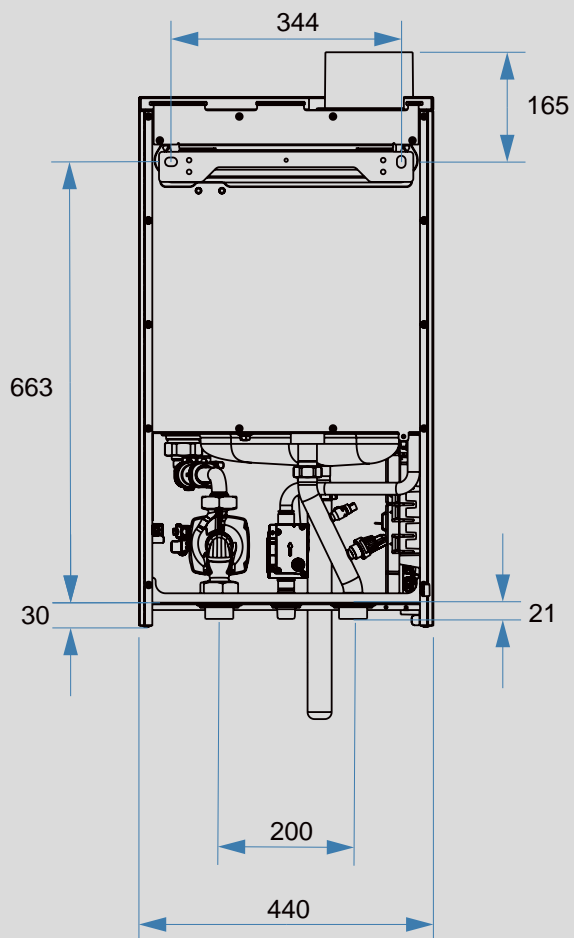

CGB-35/50:

- 1 Обратная линия отопления, G 1 1/4"
- 2 Комбинированный клапан
- 3 Подвод газа R 3/4"
- 4 Сифон
- 5 Подающая линия отопления G 1 1/4"

WOLF

ТЕХНИЧЕСКИЕ ДАННЫЕ

ТИП		CGB-2-38	CGB-2-55
Ном. тепловая мощность при 80/60 °C	кВт	34,9 (33,5) ²⁾	51,1
Ном. тепловая мощность при 50/30°C	кВт	38,0 (36,4) ²⁾	55,0
Ном. тепловая нагрузка	кВт	36,4 (34,9) ²⁾	53,3
Мин. тепловая мощность (модулир. для 80/60)			
Природный газ	кВт	5,3	7,8
Сжиженный газ	кВт	6,7	9,8
Мин. тепловая мощность (модулир. для 50/30)			
Природный газ	кВт	6,3	9,2
Сжиженный газ	кВт	7,6	11,0
Мин. тепловая нагрузка (регулируемая)			
Природный газ	кВт	6,3	9,1
Сжиженный газ	кВт	7,3	10,5
Подающая линия системы отопления, внешний Ø	G	1¼"	1¼"
Обратная линия системы отопления, внешний Ø	G	1¼"	1¼"
Соединение для слива сточных вод (конденсата)		1"	1"
Подвод газа	R	¾"	¾"
Соединение воздуховода/дымохода	мм	80/125	80/125
Габаритные размеры (В×Ш×Г)	мм	790x440x412	790x440x412
Расход газа:			
Природный газ E/H (Hi = 9,5 кВтч/м³ = 34,2 МДж/м³)	м³/ч	3,83 (3,67) ²⁾	5,61
Природный газ LL (Hi = 8,6 кВтч/м³ = 31,0 МДж/м³) ¹⁾	м³/ч	4,23 (4,06) ²⁾	6,20
Сжиженный газ P (Hi = 12,8 кВтч/кг = 46,1 МДж/кг)	кг/ч	2,84 (2,73) ²⁾	4,16
Давление подаваемого газа:			
Природный газ	мбар	20	20
Сжиженный газ	мбар	50 (37) ²⁾	50
Заводская установка макс. температуры в подающей линии	°C	75	75
Макс. изб. давление системы отопления бар / МПа	МПа	6/0,6	6/0,6
Объем воды теплообменника системы отопления	л	2,7	2,7
Диапазон температуры ГВС (регулируемый)	°C	15-65	15-65
Ном. тепловая мощность:			
массовый поток ОГ	г/с	17,5 (16,5) ²⁾	25,6
Температура ОГ 80/60–50/30	°C	62/49	72/57
Доступный напор газового вентилятора	Па	159 (122) ²⁾	164
Мин. тепловая нагрузка:			
массовый поток ОГ	г/с	3,0	4,4
Температура ОГ 80/60–50/30	°C	59/37	60/37
Доступный напор газового вентилятора	Па	7(10)*	7(10)*
Класс по NOx		6	6
Электр. подсоединение	В~/Гц	230 В/50 Гц	
Встроенные предохранители	A	M 4A (5×20 мм), T 1,25A (миниатюрный предохранитель)	
Потребляемая электрическая мощность при наличии регулируемого насоса контура отопления/класс А	макс. Ожидание	135 Вт 3 Вт	160 Вт 3 Вт
Степень защиты		IPx4D	IPx4D
Общая масса (в пустом состоянии)	кг	47	47
Количество конденсата при 40/30 °C	л/ч	2,7	3,4
Значение pH конденсата		около 2,8	около 2,8
Идентификационный номер CE		CE-0085C40300	
Знак качества ÖVGW запрошен № SVGW		20-005-04	

02

* настройка адаптации длины трубы ОГ вручную *

**ГАЗОВЫЙ КОНДЕНСАЦИОННЫЙ КОТЕЛ СЕРИИ COMFORT LINE
CGB-50**

02

CGB-50

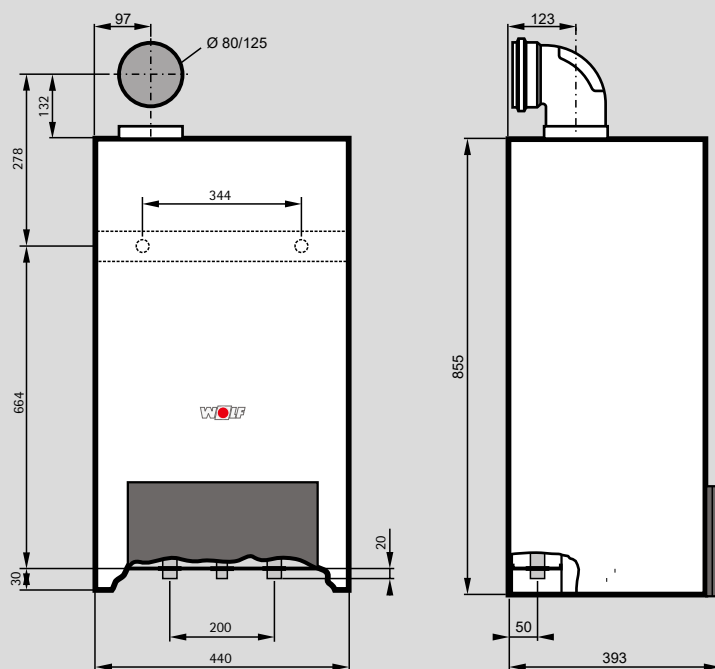

CGB-50:

- 1 Подающая линия системы отопления
- 2 Подключение газа
- 3 Обратная линия системы отопления
- 4 Отвод конденсата

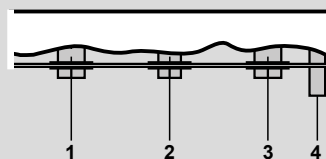

ТИП	CGB	50
Класс энергоэффективности отопление		-
Класс энергоэффективности горячее водоснабжение		A
Ном. тепловая мощность при 80/60 °C	кВт	46
Ном. тепловая мощность при 50/30°C	кВт	49,9
Ном. тепловая нагрузка	кВт	47
Мин. тепловая мощность (регулир.) при 80/60°C	кВт	11/11,7 ³⁾
при 50/30°C	кВт	12,2/12,9 ³⁾
Мин. мощность модулируемая	кВт	11,7/12,4 ³⁾
Подающая линия	G	1 1/4"
Обратная линия	G	1 1/4"
Подключение ГВС/рециркуляция	G	-
Подключение холодной воды	G	-
Подключение газа	R	3/4"
Подключение дымохода/воздуховода	мм	80/125
Схемы дымоходов:		
Природный газ (Hi = 9,5 кВт ч/м ³ = 34,2 МДж/м ³)	м ³ /ч	4,94
Сжиженный газ (Hi = 12,8 кВт ч/м ³ = 46,1 МДж/м ³)	кг/ч	3,66
Номинальное давление газа		
Номинальное давления подключения природного газа (мин.-макс.)	мбар	20 (18-25)
Номинальное давления подключения сжиженного газа (мин.-макс.)	мбар	50 (43-57)
Нормативный КПД при 40/30°C (Hi/Hs)	%	110/99
Нормативный КПД при 75/60°C (Hi/Hs)	%	107/96
КПД		
При номинальной нагрузке при 80/60 °C (Hi/Hs)	%	98/88
При 30% частичной нагрузке и TR = 30°C (Hi/Hs)	%	109/98
Заводская установка температуры в подающей линии	°C	75
Температура в подающей линии	°C	90
Макс. избыточное давление	бар	3
Остат. напор для контура отопл.:		
1834 л/ч расход (32 кВт при Δt=20K)	мбар	250
1977 л/ч расход (46 кВт при Δt=20K)	мбар	235
3000 л/ч расход (70 кВт при Δt=20K)	мбар	-
4000 л/ч расход (92 кВт при Δt=20K)	мбар	-
Объем воды теплообменника	л	2,5
Расход ГВС	л/мин	-
Мин. напор / мин. напор согласно EN625	бар	-
Макс. доп. общее избыточное давление	бар	-
Диапазон регулировки температуры ГВС	°C	-
Защита от коррозии теплообменника ГВС		-
Макс. температура отходящих газов	°C	95
Массовый поток ОГ при Qmax	г/с	21,5
Массовый поток ОГ при Qmin	г/с	5,3
Температура ОГ 80/60–50/30 при Qmax	°C	80–50
Температура ОГ 80/60–50/30 при Qmin	°C	60–38
Доступный напор газового вентилятора при Qmax	Па	145
при Qmin	Па	10
Класс NOx		5
Объем конденсата при 50/30°C	л/ч	ок. 5,5
Уровень pH конденсата		ок. 4,0
Электрические подключения	В/Гц	230/50
Встроенный предохранитель (среднеинерц.)	A	3,15
Потребляемая мощность с насосом класса A	Вт	150
Тип защиты		IPX4D
Общий вес (пустой)	кг	45
Идентификационный номер CE		CE-0085BP5571

**ГАЗОВЫЙ КОНДЕНСАЦИОННЫЙ КОТЕЛ СЕРИИ COMFORT LINE
CGB-75/100**

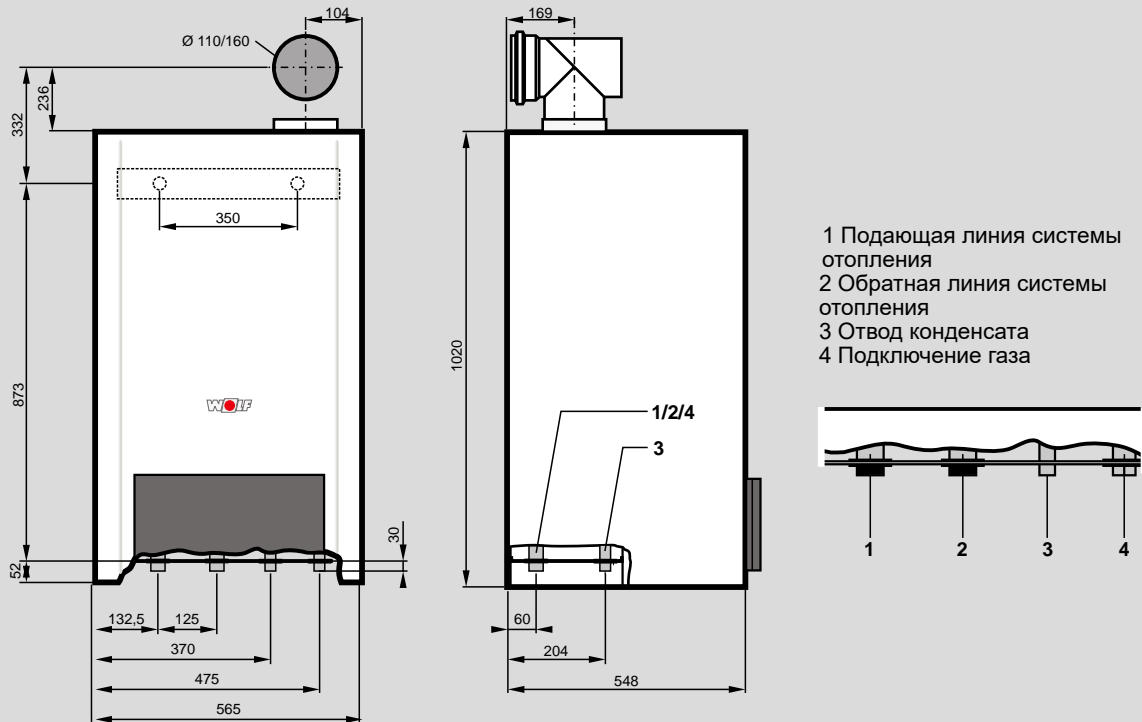

ТИП	CGB	75	100
Класс энергоэффективности отопление	кВт	A	
Ном. тепловая мощность при 80/60 °С	кВт	70,1	91,9
Ном. тепловая мощность при 50/30°С	кВт	75,8	98,8
Ном. тепловая нагрузка	кВт	71,5	94
Мин. мощность (модулируемая при 80/60)	кВт	18,2	18,2
Мин. мощность (модулируемая при 50/30)	G	19,6	19,6
Мин. мощность модулируемая	G	18,5	18,5
Подающая линия	R	1 1/4"	1 1/2"
Обратная линия	мм	1 1/4"	1 1/2"
Схемы дымоходов:			
Природный газ (Hi = 9,5 кВт ч/м³ = 34,2 МДж/м³)	м³/ч	7,77	10,03
Сжиженный газ (Hi = 12,8 кВт ч/м³ = 46,1 МДж/м³)	кг/ч	5,76	7,44
Давление подключения природного газа (мин.-макс.)	мбар	20 (18-25)	20 (18-25)
Номинальное давления подключения сжиженного газа (мин.-макс.)	мбар	50 (43-57)	50 (43-57)
Нормативный КПД при 40/30°С (Hi/Hs)	%	110/99	110/99
Нормативный КПД при 75/60°С (Hi/Hs)	%	107/96	107/96
КПД При 30% частичной нагрузке и TR = 30°С (Hi/Hs)	%	107/96	107/96
Заводская установка температуры в подающей линии	°С	80	80
Температура в подающей линии	°С	90	90
Макс. избыточное давление	бар	6,0	6,0
Остат. напор для контура отопл.:			
3000 л/ч расход (70кВт при Δt=20К)	мбар	300	—
4000 л/ч расход (92кВт при Δt=20К)	мбар	—	80
Объем воды теплообменника	л	10	10
Максимальная температура отходящих газов	°С	95	95
Массовый поток ОГ при Qmax	°С	33,7	43,5
Массовый поток ОГ при Qmin	г/с	8,9	8,9
Температура ОГ 80/60–50/30 при Qmax	г/с	72-48	78-53
Температура ОГ 80/60–50/30 при Qmin	°С	60-36	60-36
Доступный напор газового вентилятора при Qmax	°С	145	200
Доступный напор газового вентилятора при Qmin	Па	12	12
Группа по выбросам в отходящих газах DVGW G 635	Па	G52	G52
Класс NOx		5	5
Объем конденсата при 50/30°С	л/ч	ок. 7,1	ок. 9,8
Уровень pH конденсата		ок. 4,0	ок. 4,0
Электрические подключения	В/Гц	230/50	230/50
Встроенный предохранитель (среднеинерц.)		3,15	3,15
Потребляемая мощность	Вт	7,5	130
Тип защиты		IPX4D	IPX4D
Общий вес (пустой)	кг	92	92
Идентификационный номер CE		0085BR0164	

ВОДОНАГРЕВАТЕЛЬ
CSW-120

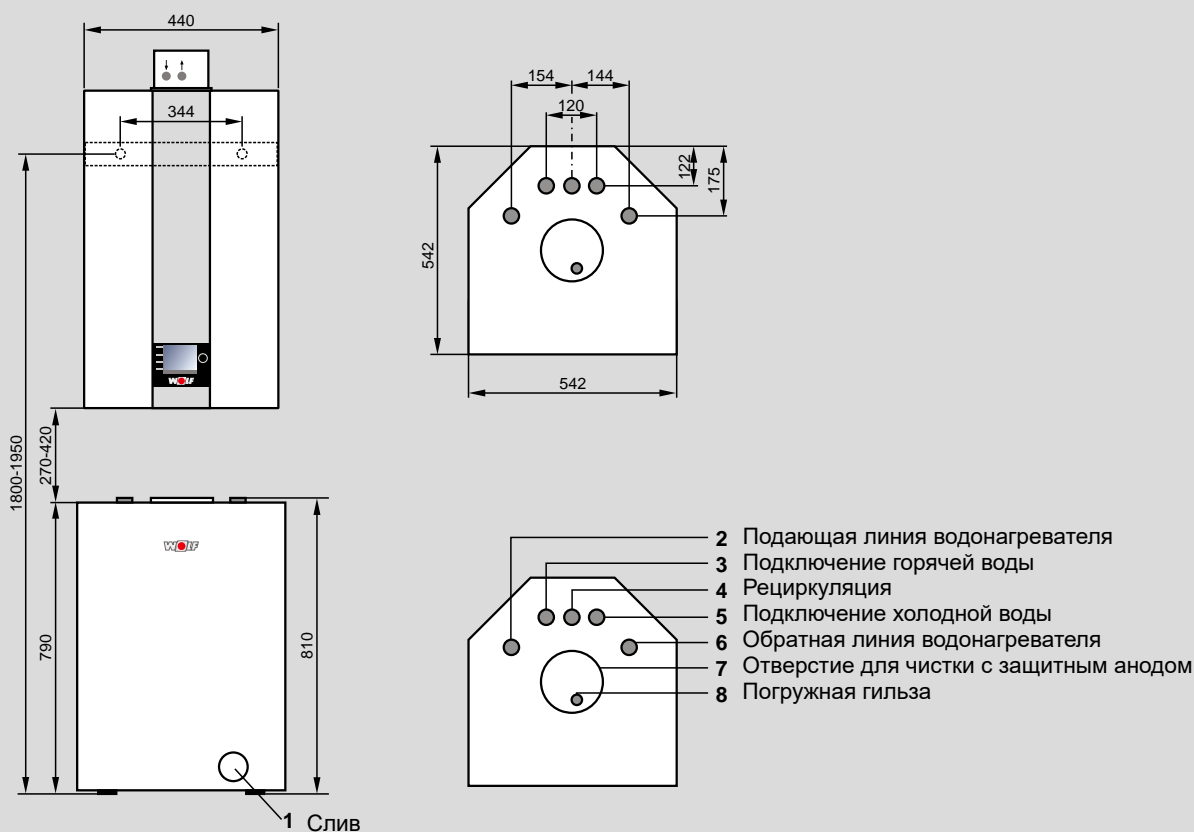

02

ТИП	CSW	120
Объем водонагревателя	л	115
Производительность по ГВС (80/60 – 10/45° С)	кВт – л/ч	29 – 710
Расход на поддержание готовности	кВт ч/24ч	1,11
Показатель мощности	NL	1
Макс. доп. избыточное давление сетевой воды	бар	10
Макс. доп. избыточное давление воды в сист. отопления	бар	12
Макс. доп. температура воды водонагревателя	°С	95
Макс. доп. температура ГВС	°С	110
Подключение холодной воды	R	3/4"
Подключение горячей воды	R	3/4"
Подающая линия водонагревателя	R	3/4"
Обратная линия водонагревателя	R	3/4"
Рециркуляция	R	3/4"
Слив	R	1/2"
Погружная гильза	Ø мм	12
Вес CSW (незаполнен.)	кг	65

ГАЗОВЫЙ КОНДЕНСАЦИОННЫЙ КОТЕЛ СЕРИИ FUNCTION LINE
FGB-(K)-24/28/35



Рис. 1.1 Размеры FGB-(K-)

- | | | | |
|---|---------------------------------|---|---------------------------------|
| 1 | Подающая линия отопления G 3/4" | 3 | Соединение ХВС G 1/2" |
| 2 | Соединение ГВС G 1/2" | 4 | Обратная линия отопления G 3/4" |

WOLF

ТЕХНИЧЕСКИЕ ДАННЫЕ КОТЛОВ FGB

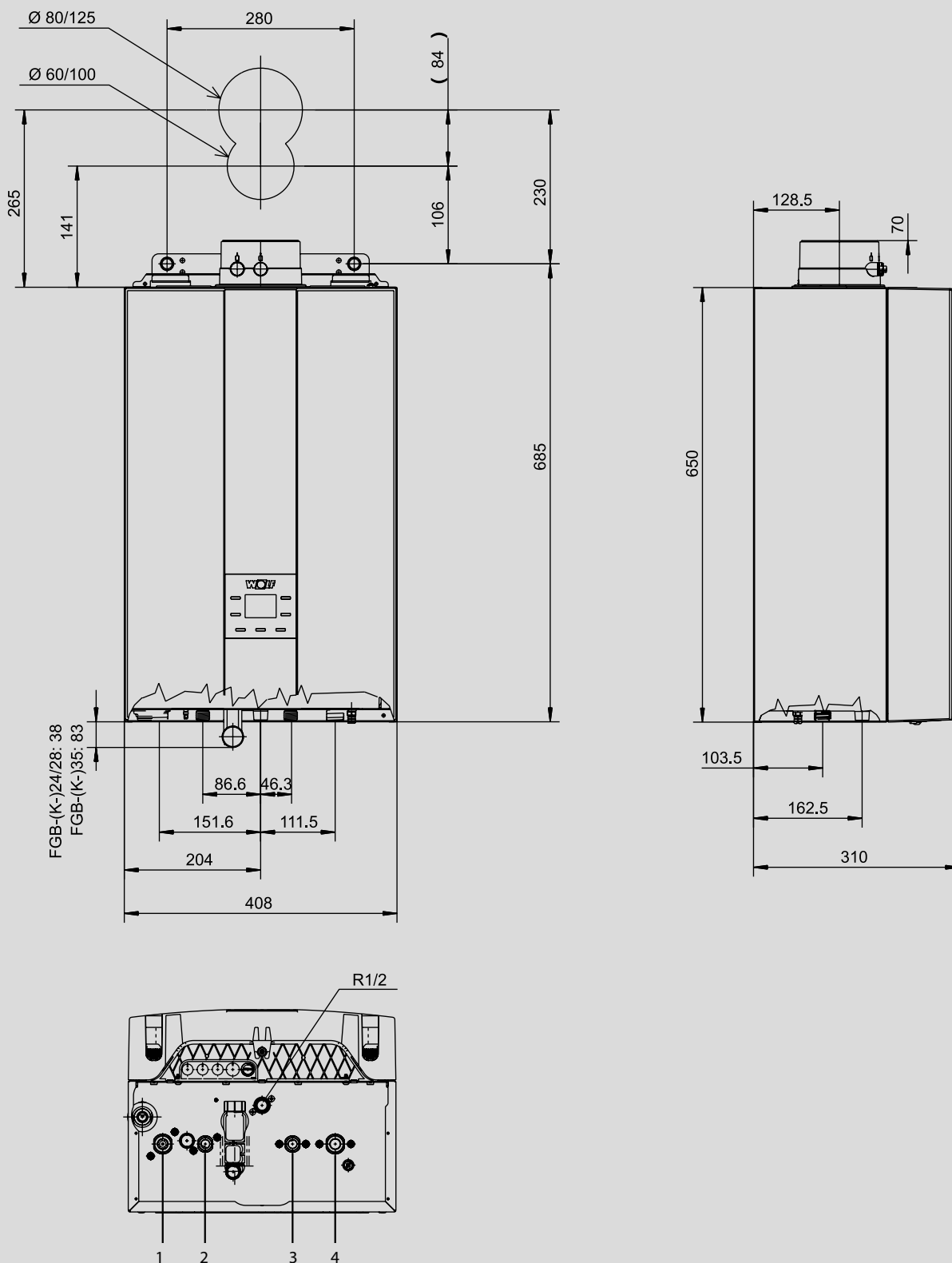
02

ТИП		FGB-24	FGB-28	FGB-35	FGB-K-24	FGB-K-28	FGB-K-35
Ном. тепловая мощность при 80/60 °С	кВт	19,4/23,3 ¹⁾	24,4/27,3 ¹⁾	31,1/34 ¹⁾	19,4/23,3 ¹⁾	24,4/27,3 ¹⁾	31,1/34 ¹⁾
Ном. тепловая мощность при 50/30 °С	кВт	20,7	27,3	34,9	20,7	27,3	34,9
Ном. тепловая нагрузка	кВт	20/24 ¹⁾	25/28 ¹⁾	32/35 ¹⁾	20/24 ¹⁾	25/28 ¹⁾	32/35 ¹⁾
Мин. тепловая мощность (регулир.) при 80/60 °С	кВт	4,8	4,8	6,7	4,8	4,8	6,7
Мин. тепловая мощность (регулир.) при 50/30 °С	кВт	5,3	5,3	7,5	5,3	5,3	7,5
Мин. тепловая нагрузка (регулир.)	кВт	4,9	4,9	6,9	4,9	4,9	6,9
Соединение подающей линии отопления	G		3/4"(DN 20)			3/4"(DN 20)	
Соединение обратной линии отопления	G		3/4"(DN 20)			3/4"(DN 20)	
Соединение ГВС/циркуляции	G		1/2"			1/2"	
Соединение ХВС	G		1/2"			1/2"	
Соединение для подвода газа	R		1/2"			1/2"	
Соединение воздуховода/дымохода	мм		60/100			60/100	
Размеры							
Глубина	мм		310			310	
Ширина	мм		408			408	
Высота	мм		720 (вкл. соединительный фланец установки)				
Воздуховод/дымоход	тип	B23P, B33P, C13(x), C33(x), C43(x), C53(x), C63(x), C83(x), C93(x)					
Расход газа							
Природный газ E/H (Hi=9,5 кВт·ч/м ³ =34,2 МДж/м ³)	м ³ /ч	2,11/2,53	2,63/2,94	3,36/3,68	2,11/2,53	2,63/2,94	3,36/3,68
Природный газ LL (Hi=8,6 кВт·ч/м ³ =31,0 МДж/м ³)	м ³ /ч	2,33/2,79	2,90	3,72	2,33/2,79	3,25	4,06
Сжиженный газ (Hi=12,8 кВт·ч/м ³ =46,1 МДж/м ³)	кг/ч	1,56/1,88	1,95	2,5	1,56/1,88	2,18	2,73
Давление подаваемого природного газа (мин./макс.)	мбар		18-22			18-22	
Давление подаваемого сжиженного газа (мин./макс.)	мбар		30-50			30-50	
КПД при ном. нагрузке при 80/60 °С (Hi/Hs)	%	97/87	98/88	98/88	97/87	98/88	98/88
КПД при част. нагрузке 30 % и 30 °С (Hi/Hs)	%	110/99	109/98	109/98	110/99	109/98	109/98
Заводская установка температуры в подающей линии	°С		75			75	
Температура в подающей линии до приоб.	°С		85			85	
Макс. изб. давление в контуре отопления	бар		3,0			3,0	
Макс. остат. напор для контура отопл.: высокоэффект. насос (EEI < 0,20)							
Объем подачи 1075 л/ч (25 кВт при dt = 20 К)	мбар	450	450	450	450	450	450
Объем подачи 1376 л/ч (32 кВт при dt = 20 К)	мбар	—	—	350	—	—	350
Макс. избыт. давление ГВС	бар		10			10	
Расход ГВС	л/мин		2,0-14,4			2,0-14,4	
Мин. напор 15502-2-2	бар				0,3	0,2	0,3
Диапазон температуры ГВС (регулируемый)	°С		30-65			30-65	
Удельный расход воды «D» при ΔT = 30 К	л/мин				10,55	13,4	16,3
Общий объем расширительного бака л.	л		8			8	
Давление в подающей линии расширительного бака	бар		0,75-0,95			0,75-0,95	
Температура ОГ 80/60–50/30 при Qmax	°С	75-75	85-65	70-50	75-75	85-65	70-50
Температура ОГ 80/60–50/30 при Qmin	°С		50-40			50-40	
Массовый поток ОГ при Qmax	г/с	8,45	11,2	14,26	11,17	12,50	15,5
Массовый поток ОГ при Qmin	г/с	2,33	2,33	3,25	2,33	2,33	3,25
Доступный напор газового вентилятора при Qmax	Па	72	150	160	72	150	160
Доступный напор газового вентилятора при Qmin	Па	8	8	12	8	8	12
Группа показателей ОГ			G52			G52	
Класс по NOx			6			6	
Макс. количество конденсата согл. DWA-A 251	л/ч	1,4	1,7	2,2	1,4	1,7	2,2
Значение pH конденсата		около 4,3	около 4,3	около 4,3	около 4,3	около 4,3	около 4,3
Потребляемая эл. мощность в режиме ожидания	Вт	2	2	2	2	2	2
Потребляемая эл. мощность	Вт	76	102	114	76	102	114
Степень защиты		IPX4D	IPX4D	IPX4D	IPX4D	IPX4D	IPX4D
Электрическое подсоединение/предохранитель		230 В/50 Гц/3,15 А			230 В/50 Гц/3,15 А		
Общая масса (газовый конденсационный котел)	кг	27	27	28	27	27	28
Идентификационный номер		CE CE-0085CQ0261			CE-0085CQ0261		

¹⁾ Режим отопления/режим ГВС

**ГАЗОВЫЙ НАСТЕННЫЙ КОМБИНИРОВАННЫЙ КОТЕЛ СЕРИИ COMFORT LINE
С ЗАКРЫТОЙ КАМЕРОЙ СГОРАНИЯ**
CGG-3K-24/28

02

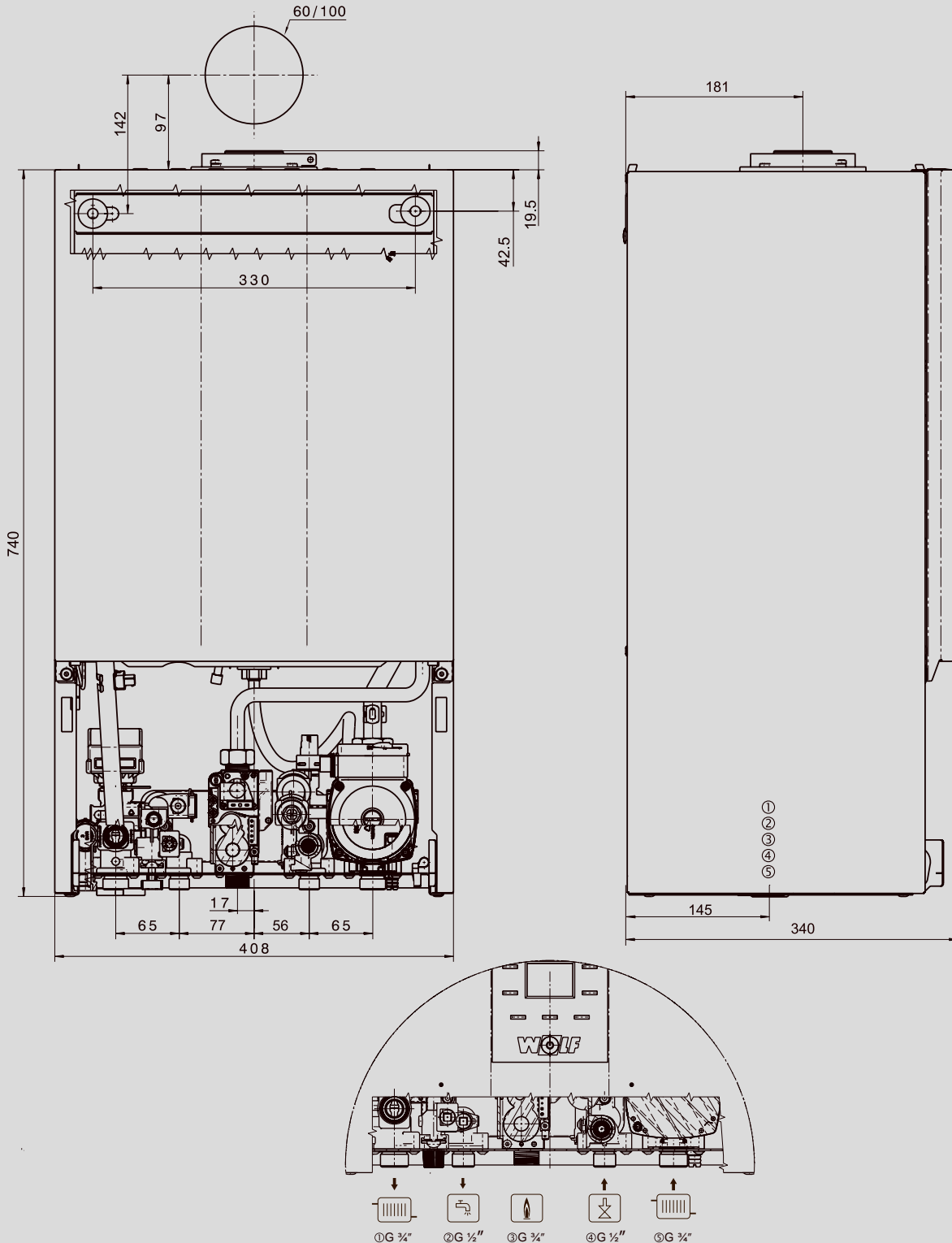

№	Размер	Газовые комбинированные котлы	Комбинированный котел со встроенным бойлером послыного нагрева	Газовые котлы
1	G $\frac{3}{4}$ "	Подающая линия отопления	Подающая линия отопления	Подающая линия отопления
2	G $\frac{1}{2}$ "	Подающая линия СВ	Подающая линия бойлера послыного нагрева	Подающая линия водонагревателя
3	G $\frac{3}{4}$ "	Подсоединение газа	Подсоединение газа	Подсоединение газа
4	G $\frac{1}{2}$ "	Холодная вода	Обратная линия бойлера послыного нагрева	Обратная линия водонагревателя
5	G $\frac{3}{4}$ "	Обратная линия отопления	Обратная линия отопления	Обратная линия отопления

ТИП		CGG-3-18	CGG-3-24	CGG-3-28	CGG-3K-18	CGG-3K-24	CGG-3K-28
Высота x ширина x глубина	мм	740 x 408 x 340					
Соединение подающей линии отопления	G	3/4"(DN 20)			3/4"(DN 20)		
Соединение обратной линии отопления	G	3/4"(DN 20)			3/4"(DN 20)		
Подключения/циркуляция ГВС	G	1/2"			1/2"		
Подключения холодной воды/циркуляция ГВС	G	1/2"			1/2"		
Подсоединение газа	G	3/4"			3/4"		
Дымовая труба с воздуховодом и дымоходом		C12 (X)					
Подключение дымовой трубы с воздуховодом и дымоходом	мм	60/100					
Вид газа		I2H					
Давление газа	мбар	20 (18–25)					
КПД при номинальной нагрузке, 80/60 °С		93,3	92,2	94,1	93,3	92,2	94,1
КПД при нагрузке 30 %, 30 °С		94,7	96,2	94,8	94,7	96,2	94,8
Номинальная тепловая мощность при 80/60 °С	кВт	18,0	24,0	28,0	18,0	24,0	28,0
Номинальное подводимое тепло	кВт	19,5	25,8	30,1	19,5	25,8	30,1
Минимальная тепловая мощность при 80/60 °С	кВт	10,2	7,4	8,5	10,2	7,4	8,5
Минимальное подводимое тепло	кВт	10,6	8,0	9,2	10,6	8,0	9,2
Номинальная мощность ГВС	кВт	–	–	–	18,0	24	28
Номинальное потребление ГВС	кВт	–	–	–	19,5	25,8	30,1
Минимальная мощность ГВС	кВт	–	–	–	6,7	7,4	8,5
Минимальное потребление ГВС	кВт	–	–	–	7,1	8	9,2
Расход газа Природный газ		H 12T					
$N_i = 9,5 \text{ кВтч/м}^3 = 34,2 \text{ МДж/м}^3$	м ³ /ч	2,1	2,7	3,2	2,1	2,7	3,2
Макс. температура подающей линии, прикл.	°С	85			85		
Температура подающей линии, заводская настройка	°С	75			75		
Макс. общее избыточное давление, контур отопления	бар	3			3		
Объем воды первого контура	л	1					
Макс. остаточный напор для контура отопления на насосе		Ступень 3					
Скорость нагнетания 774 л/ч (18 кВт при $\Delta T = 20 \text{ K}$)	мбар	230	230	230	230	230	230
Скорость нагнетания 1030 л/ч (24 кВт при $\Delta T = 20 \text{ K}$)	мбар	–	205	205	–	205	205
Скорость нагнетания 1200 л/ч (28 кВт при $\Delta T = 20 \text{ K}$)	мбар	–	–	150	–	–	150
Минимальное давления подающей линии по DIN 15502–2–2	бар	0,2			0,2		
Макс. допустимое давление ГВС	бар	10			10		
Температурный диапазон ГВС	°С	40–60			40–60		
Удельный расход воды D при $\Delta t = 30 \text{ K}$	л/мин	–	–	–	8,0	11,7	12,7
Общий объем расширительного бака	л	8	8	8	8	8	8
Давление на входе	бар/л	0,75–0,95	0,75–0,95	0,75–0,95	0,75–0,95	0,75–0,95	0,75–0,95
Температура дымовых газов при Q_{\max}	°С	108	120	122	108	120	122
Температура дымовых газов при Q_{\min}	°С	76	100	100	76	100	100
Массовый поток дымовых газов при Q_{\max}	г/с	8,5	15,3	18,1	8,5	15,3	18,1
Массовый поток дымовых газов при Q_{\min}	г/с	6,6	8,4	9,1	6,6	8,4	9,1
Питание/предохранитель/миниатюрный автоматический выключатель		220 Вт/50 Гц/3,15 А					
Потребляемая мощность/режим ожидания	Вт	141/1,6	145/1,6	155/1,6	145/1,6	155/1,6	155/1,6
Степень защиты		IP X 4D					
Класс NOx		5					
Общий вес	кг	33,3	33,3	33,3	34	34	34

**ГАЗОВЫЙ НАСТЕННЫЙ КОМБИНИРОВАННЫЙ КОТЕЛ СЕРИИ FUNCTIONLINE
FGG-K-24**

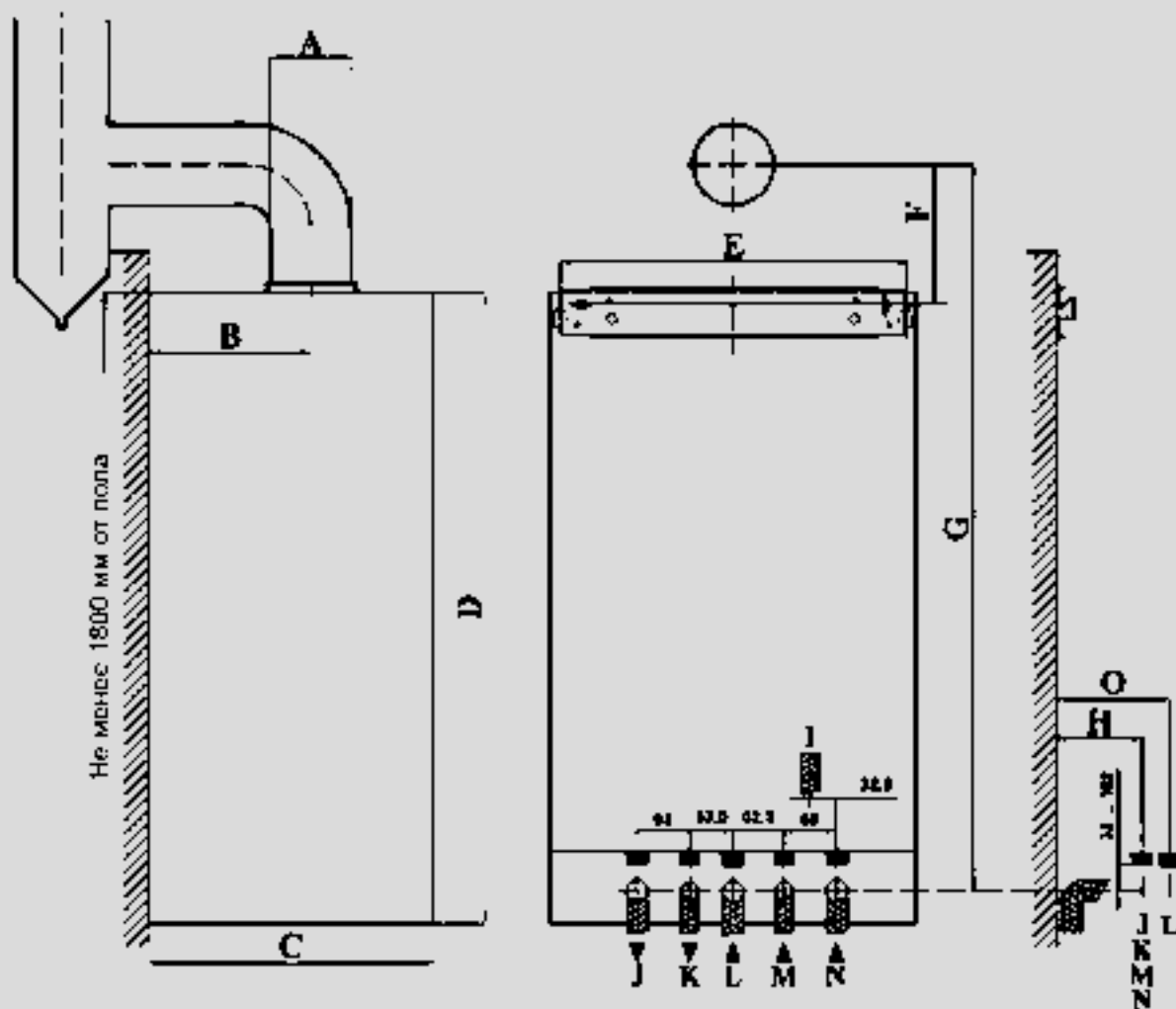

A	100 мм
B	185 мм
C	340 мм (глубина)
D	720 мм (высота)
E	325 мм
F	240 мм
G	900–1050 мм
H	105 мм
O	139 мм 400 мм (ширина)
I	Выход предохранительного клапана (G1/2")
J	Подающая линия отопления (G3/4")
K	ГВС (G1/2")
L	Подвод газа (G3/4")
M	ХВС (G1/2")
N	Обратная линия отопления (G3/4")

Модель		FGG-K-24
Ном. тепловая мощность	кВт	24
Ном. тепловая нагрузка	кВт	25,7
Мин. тепловая мощность (регулир.)	кВт	9,6
Мин. тепловая нагрузка (регулир.)	кВт	11,0
Наружный Ø подающей линии отопления	G	¾"
Наружный Ø обратной линии отопления	G	¾"
Соединение ГВС	G	½"
Соединение ХВС	G	½"
Подвод газа	G	¾"
Соединение воздуховода/дымохода	мм	60/100
Расход газа	м³/ч	2,8
Давление подаваемого газа	мбар	20
Температура подающей линии (диапазон регулировки)	°С	35 – 85
Диапазон температур ГВС (предв. настройка)	°С	35 – 85
Макс. избыточное давление в системе отопления	бар	3,0
Объем воды ГВС теплообменника системы отопления	л	0,5
Остаточный напор насоса: ступень насоса 1/2/3 Ном. мощность (Δt = 20К)	мбар	-/240/420
Удельный расход D при Δt = 30 К	л/мин	11,4
Расход ГВС	л/мин	2 – 8
Мин. скоростной напор/мин. скоростной напор согл. EN 625	бар	0,5
Макс. допустимое общее избыточное давление	бар	10
Диапазон температур ГВС	°С	30 – 60
Расширительный бак общий объем	л	6
Давление предварительной заправки расширительного бака	бар	1,00
Массовый поток ОГ	г/с	20
Температура ОГ	°С	125 – 165
Необходимый напор теплогенератора	Па	0
Электропитание	В~/Гц	220/50
Встроенный предохранитель, электропитание/плата	А	3,15 АТ
Потребляемая электрическая мощность/в режиме ожидания	Вт	137/4
Степень защиты		IP44
Общая масса (в пустом состоянии)	кг	40

WOLF

ДЫМОХОДЫ

03

ТРАДИЦИОННЫЕ КОТЛЫ	Стр. 03.2
КОМПЛЕКТЫ ДО 28 КВТ	Стр. 03.3
ПРИНАДЛЕЖНОСТИ РАЗДЕЛЬНЫЕ /КОАКСИАЛЬНЫЕ ДО 28 КВТ	Стр. 03.4
КОНДЕНСАЦИОННЫЕ КОТЛЫ	Стр. 03.6
КОМПЛЕКТЫ ДО 100 КВТ	Стр. 03.7
ПРИНАДЛЕЖНОСТИ РАЗДЕЛЬНЫЕ / КОАКСИАЛЬНЫЕ ДО 100 КВТ	Стр. 03.16
КОМПЛЕКТ С33 ПРОХОД ЧЕРЕЗ ПЛОСКУЮ КРОВЛЮ ДО 100 КВТ	Стр. 03.23
КОМПЛЕКТ С93 ДЛЯ МОНТАЖА В ШАХТЕ ГИБКИЙ	Стр. 03.25
КОМПЛЕКТ С53Х ФАСАДНЫЕ СИСТЕМЫ ДО 100КВТ	Стр. 03.27
МНОГОКОТЛОВЫЕ И КАСКАДНЫЕ ДЫМОХОДЫ ДО 100 КВТ	Стр. 03.30
ТАБЛИЦА ВАРИАНТОВ ГАЗОВЫЕ КОНДЕНСАЦИОННЫЕ КОТЛЫ СВЫШЕ 100 КВТ	Стр. 03.35
ВОЗДУШНО-ДЫМОХОДНЫЕ СИСТЕМЫ ДЛЯ ГАЗОВОГО КОНДЕНСАЦИОННОГО КОТЛА MGK-2	Стр. 03.36
ПРИНАДЛЕЖНОСТИ РАЗДЕЛЬНЫЕ / КОАКСИАЛЬНЫЕ СВЫШЕ 100 КВТ	Стр. 03.38
МНОГОКОТЛОВЫЕ И КАСКАДНЫЕ ДЫМОХОДЫ СВЫШЕ 300 КВТ	Стр. 03.46
КАСКАДНЫЕ СИСТЕМЫ	Стр. 03.48

WOLF

ВОЗДУШНО-ДЫМОХОДНЫЕ СИСТЕМЫ ДЛЯ ГАЗОВЫХ НАСТЕННЫХ КОТЛОВ CGG-1K И FGG

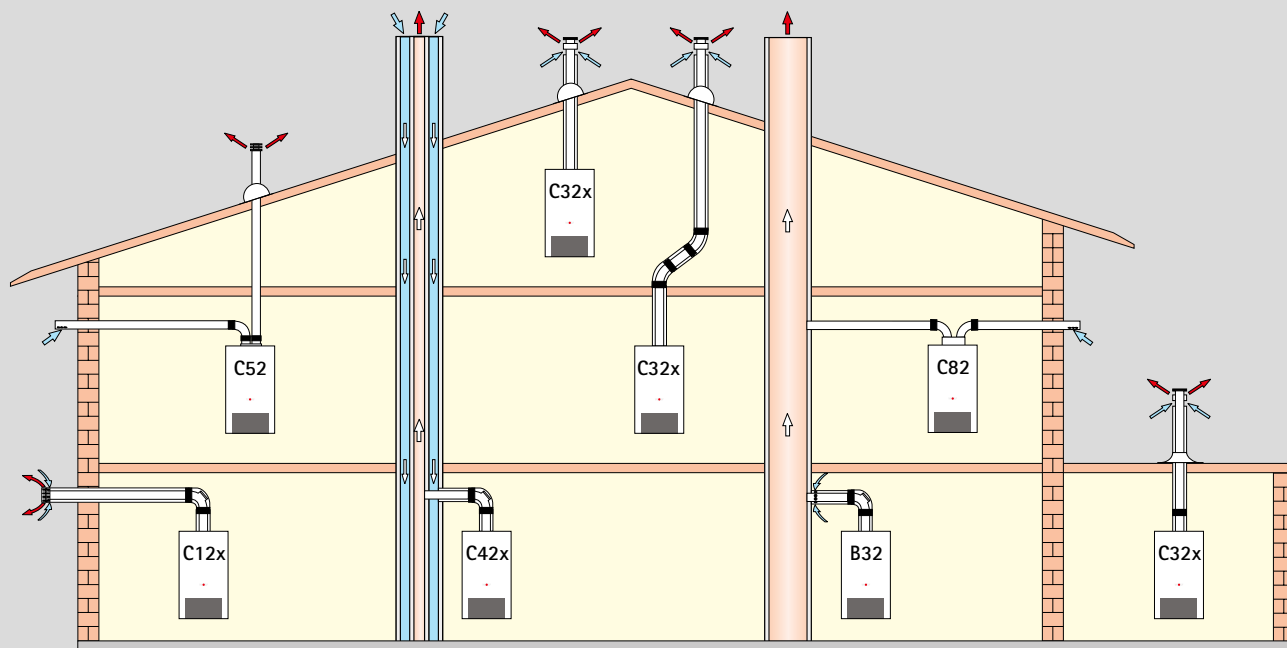

03

Варианты исполнения

Арт.

V32	Подключение к влагостойкой дымовой трубе концентрическим горизонтальным подключением макс. длина трубы от отвода котла до подключения – 2 м (подача воздуха для горения из помещения)
C12x	Подключения концентрической горизонтальной дымовой трубы через наружную стену (подача воздуха для горения из атмосферы)
C32x	Вертикальный проход через наклонную или плоскую кровлю или горизонтальный проход через наклонную кровлю (подача воздуха для горения из атмосферы)
C42x	Подключение к влагостойкой дымовой трубе с воздухоподающим и дымоотводящим каналами; макс. длина трубы от отвода котла до подключения – 2 м (подача воздуха для горения из атмосферы)
C52	Соединение с дымоходом и подвод воздуха через наружную стену или крышу (забор воздуха для горения из атмосферы)
C82	Соединение с дымоходом в шахте и подвод воздуха через наружную стену (забор воздуха для горения из атмосферы)

Подключение дымовых труб с учетом приведенных примеров выполнить в соответствии с местными СНиПами. Вопросы, особенно по установке ревизионных люков на дымовых трубах и вентиляционных отверстий, выяснять в уполномоченном надзорном органе.

Для концентрических дымовых труб и дымоходов разрешается использовать только оригинальные части Wolf! Необходимо дополнительно соблюдать требования инструкции по монтажу соответствующих компонентов и принадлежностей.

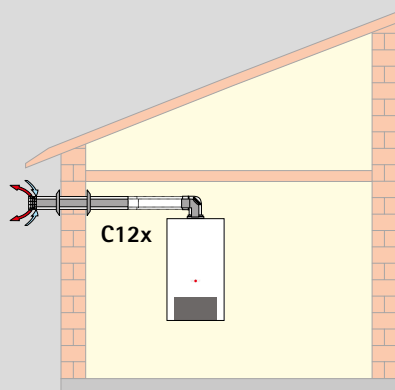

Комплект концентрического горизонтального дымохода
через стену или наклонную кровлю, для режима подачи воздуха
для горения атмосферы

03

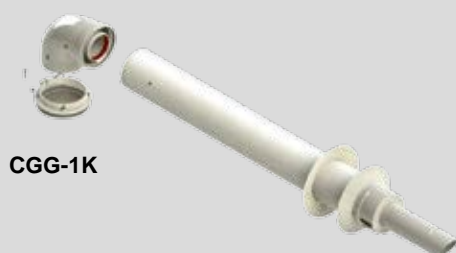

CGG-1K

Комплект концентрического горизонтального прохода
через стену DN60/100
в комплекте:
отвод 90° для подключения к котлу;
горизонтальная концентрическая дымовая труба с защитой от ветра;
розетки и материал для крепежа;
уплотнения, фланец для подключения



FGG/CGG-3

КОМПЛЕКТ ПОДКЛЮЧЕНИЯ	DN60/100
CGG-1K	2651883
FGG-K-24	265195302
CGG-3	2651962



WOLF

ПРИНАДЛЕЖНОСТИ РАЗДЕЛЬНЫЕ /КОАКСИАЛЬНЫЕ ДО 28 КВТ

03

	DN	Арт.
 ТРУБА ИЗ СТАЛИ цвет белый, CGG/FGG L: 500 мм L: 1000 мм	DN80	260045503 260045603
 ОТВОД 90° ИЗ СТАЛИ цвет белый, CGG/FGG	DN80	260045003
 ОТВОД 45° ИЗ СТАЛИ цвет белый, CGG/FGG	DN80	260045103
 НАКОНЕЧНИК ДЛЯ ЗАБОРА ВОЗДУХА DN80 L = 500 мм, С ДЕФЛЕКТОРОМ ВЕТРА	DN80	260046001
 НАКОНЕЧНИК ДЫМОВОЙ ТРУБЫ DN80, L = 500 мм, С ЗАЩИТНОЙ РЕШЕТКОЙ	DN80	260046002
 АДАПТЕР ДЛЯ ПОДКЛЮЧЕНИЯ К КОТЛУ 60/100 цвет белый CGG FGG	DN80/80	265125001 265125002
 КОМПЛЕКТ КОНЦЕНТРИЧЕСКОГО ГОРИЗОНТАЛЬНОГО ДЫМОХОДА для FGG	DN60/100	265195302
 АДАПТЕР для подключения к котлу, для FGG	DN60/100	265123602
 АДАПТЕР для подключения к котлу, для CGG	DN60/100	265123601
 КОНЦЕНТРИЧЕСКАЯ ДЫМОВАЯ ТРУБА L:500 мм, для CGG/FGG	DN60/100	265123803

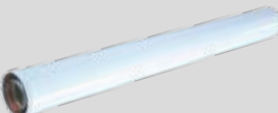
ПРИНАДЛЕЖНОСТИ РАЗДЕЛЬНЫЕ /КОАКСИАЛЬНЫЕ ДО 28 КВТ

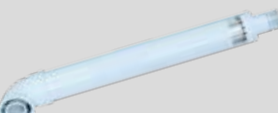
	DN	Арт.
	КОНЦЕНТРИЧЕСКАЯ ДЫМОВАЯ ТРУБА L:1000 MM, для CGG/FGG	DN60/100 265123903
	ОТВОД 90° для концентрической дымовой трубы, для CGG/FGG	DN60/100 265124303
	ОТВОД 45° для концентрической дымовой трубы, для CGG/FGG	DN60/100 265124203
	КОМПЛЕКТ КОНЦЕНТРИЧЕСКОГО ГОРИЗОНТАЛЬНОГО ДЫМОХОДА для CGG	DN60/100 2651962

03

WOLF

ТАБЛИЦА ВАРИАНТОВ

ГАЗОВЫЕ КОНДЕНСАЦИОННЫЕ КОТЛЫ ДО 100 КВТ

 В вариантах при В23, В33, С53 необходимо предусмотреть вентиляцию

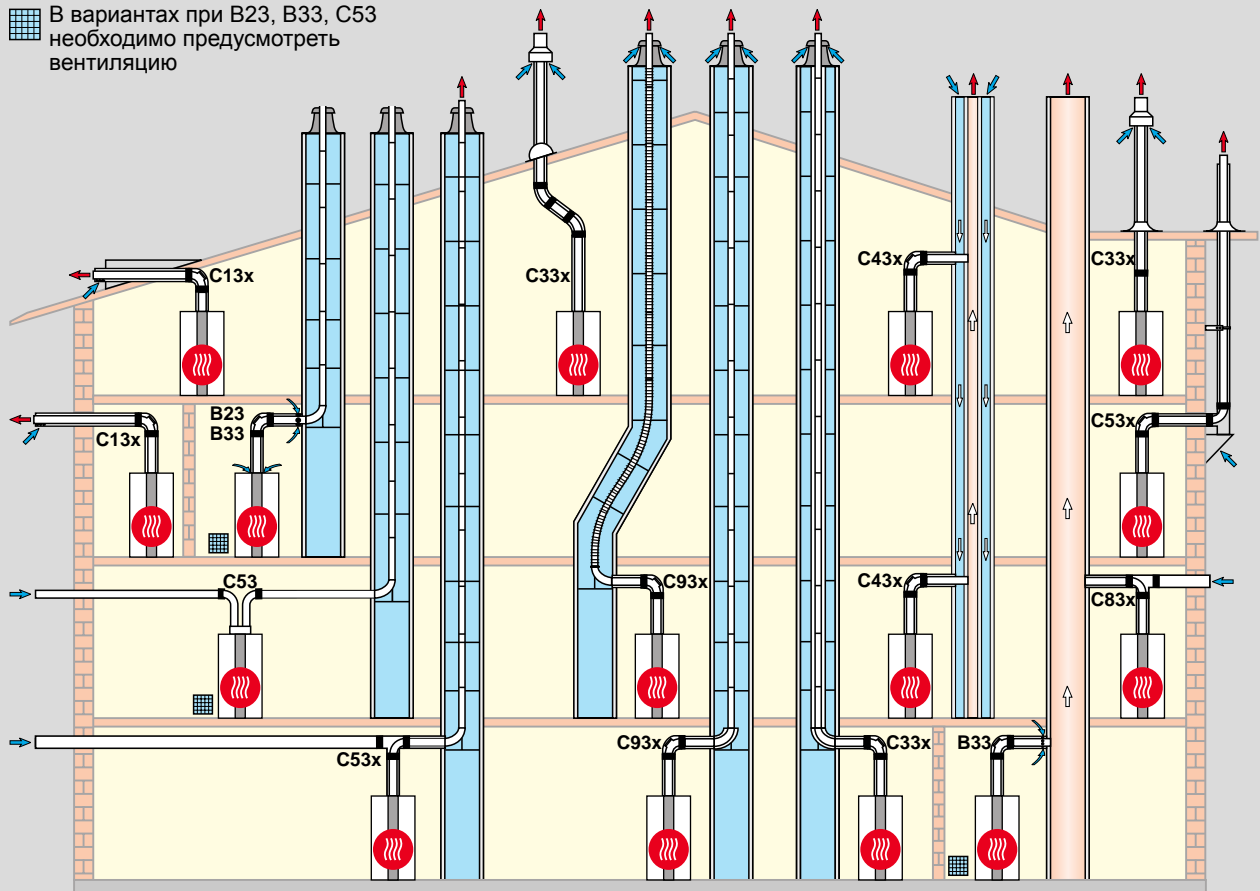

Варианты исполнения

Арт.

В23	Дымоход в шахте и забор воздуха для горения непосредственно над котлом (забор воздуха для горения из помещения)
В33	Дымоход в шахте с горизонтальным концентрическим соединительным трубопроводом (забор воздуха для горения из помещения)
В33	Соединение с влагостойкой дымовой трубой посредством горизонтального концентрического соединительного трубопровода (забор воздуха для горения из помещения)
С13х	Горизонтальный проход через скатную крышу (забор воздуха для горения из атмосферы – четырёхугольное слуховое окно устанавливается заказчиком)
С33х	Вертикальный концентрический проход через плоскую или скатную крышу, вертикальная концентрическая воздушно-дымоходная система для монтажа в шахте (забор воздуха для горения из атмосферы)
С43х	Соединение с влагостойкой воздуховодной/дымовой трубой, максимальная длина трубы от середины котельного отвода до соединения – 2 м (забор воздуха для горения из атмосферы)
С53	Соединение с дымоходом в шахте и подвод воздуха через наружную стену (забор воздуха для горения из атмосферы), вкл. линию подачи воздуха 3 м
С53х	Соединение с дымоходом в шахте и подвод воздуха через наружную стену (забор воздуха для горения из атмосферы), вкл. линию подачи воздуха 3 м
С53х	Соединение с дымоходом в шахте и подвод воздуха через наружную стену (забор воздуха для горения из атмосферы)
С83х	Соединение с дымоходом в шахте и подвод воздуха через наружную стену
С93х	Соединение с дымоходом в шахте

Способы монтажа необходимо согласовывать со строительными нормами и законодательными актами, действующими в соответствующей стране. Вопросы внутреннего монтажа, касающиеся, в частности, ревизионных люков и вентиляционных отверстий (при мощности свыше 50 кВт вентиляция обязательна), следует согласовывать с региональной службой по чистке дымоходов до монтажа. Данные о длине относятся к концентрическим воздушно-дымоотводным системам и дымоходам и касаются только фирменных деталей компании «WOLF». Воздушно-дымоходные системы DN60/100 и DN80/125 сертифицированы как системные компоненты газового конденсационного оборудования компании «WOLF».

Разрешается использовать следующие воздушно-дымоходные системы или дымоходы, имеющие допуск CE-0036-CPD-9169003:

- дымоходы DN60, DN80, DN110 и DN125
- концентрические воздушно-дымоходные системы DN60/100 и DN80/125
- концентрические воздушно-дымоходные системы (на фасаде) DN80/125
- гибкие дымоходы DN60 и DN 83

Необходимые маркировочные таблички прилагаются к соответствующим принадлежностям компании «WOLF». Дополнительно необходимо соблюдать инструкции по монтажу, прилагаемые к принадлежностям.

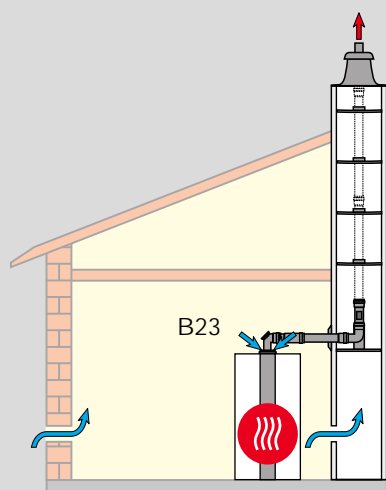

Комплект подключения из полипропилена для подключения к дымоходу в шахте для режима подачи воздуха для горения из помещения

03

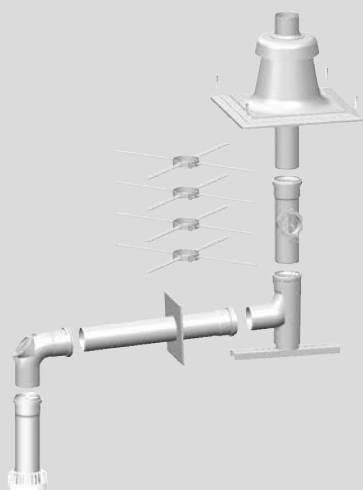

в комплекте:
отвод с ревизией 87° для подключения к котлу;
дымоход, L= 500 мм; розетка;
отвод 87° с опорной планкой; дымоход с ревизией;
4 шт. распорки; колпак на шахту;
пластик со встроенной концентрической дымовой трубой.
При использовании данного комплекта дополнительно требуется переходник с DN80/100 на DN80/125 (№ арт. 26 51 733)

Примечание: вместо опорной планки может использоваться дымоход соответствующей длины.

Оголовок	КОМПЛЕКТ ПОДКЛЮЧЕНИЯ	DN60	DN80	DN110
Нержавеющая сталь	Арт.	2651901	2651858	
Пластик	Арт.	2651900	2651520	2651572

Газовые конденсационные котлы до 35 кВт: при подключении к системе DN80 / 125 требуется переход с DN60 / 100 на DN80 / 125 (Арт. 2651733).

Максимальная длина (м):

Газовые конденсационные котлы	Комплект подключения	Диаметр дымохода	до 14кВт	до 20кВт	до 24кВт	FGB-(K)-24	FGB-(K)-28	FGB-(K)-35	CGB-35	CGB-2-38	CGB-50	CGB-2-55	CGB-75	CGB-100
			DN60	DN60	45	25	21	13	12	7	-	-	-	-
DN80	DN80	-	50	50	50	50	50	39	39	23	50	-	-	
DN80	DN110	-	-	-	-	-	-	50	17	50	50	-	-	
DN110	DN110	-	-	-	-	-	-	-	-	-	-	50	47	

Максимальная длина соответствует общей длине от котла до окончания дымохода.

Таблицы эквивалентности труб (вычислительная длина одностенная / концентрическая): 30 ° (0,4 / 0,7 м), 45 ° (0,6 / 1,2 м) и 87 ° (1,0 / 2,0 м).

WOLF

КОМПЛЕКТЫ ДО 100 кВт

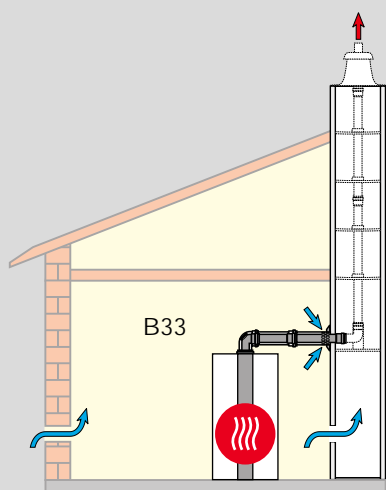

Комплект с концентрическим подключением к влагостойкой дымовой трубе с воздухоподающим и дымоотводящим каналами для режима подачи воздуха для горения из помещения

03

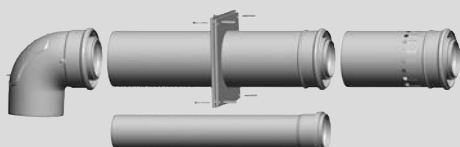

в комплекте:
отвод 87° с ревизией для подключения к котлу;
концентрическая дымовая труба, L= 500 мм; розетка;
концентрическая дымовая труба с вентиляционными отверстиями для забора воздуха из помещения, 250 мм

Для котлов до 35 кВт при подсоединении к DN80/125 дополнительно требуется переходник с DN60/100 на DN80/125 (№ арт. 26 51 733)

КОМПЛЕКТ ПОДКЛЮЧЕНИЯ	DN60/100	DN80/125
ДИАМЕТР ДЫМОХОДА	DN60	DN80
Арт.	2651992	2651993

Газовые конденсационные котлы до 35 кВт: при подключении к системе DN80 / 125 требуется переход с DN60 / 100 на DN80 / 125 (Арт. 2651733).

Максимальная длина (м):

Газовые конденсационные котлы	Комплект подключения	Диаметр дымохода	до 14кВт	до 20кВт	до 24кВт	FGB-(K)-24	FGB-(K)-28	FGB-(K)-35	CGB-35	CGB-2-38	CGB-2-55	CGB-50	CGB-75	CGB-100
	DN60/100	DN60	43	23	19	12	10	5	-	-	-	-	-	-
	DN80/125	DN80	50	50	50	50	50	50	35	35	13	16	-	-
	DN110/160	DN110	-	-	-	-	-	-	50	50	50	50	47	35
	DN110/160	DN160	-	-	-	-	-	-	-	-	-	-	50*	50*

Для подключения к влагостойким дымовым трубам – требуется расчет в соответствии с DIN EN 13384 (изготовитель LAS).

Максимальная длина соответствует общей длине от устройства до выхлопного патрубка.

Таблицы эквивалентности труб (вычислительная длина раздельная / концентрическая): 30 ° (0,4 / 0,7 м), 45 ° (0,6 / 1,2 м) и 87 ° (1,0 / 2,0 м).

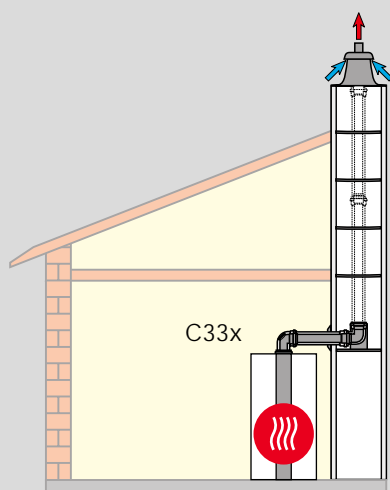

Комплект с концентрическим подключением DN60/100 к концентрической дымоходной трубе в шахте для режима подачи воздуха для горения из атмосферы

03

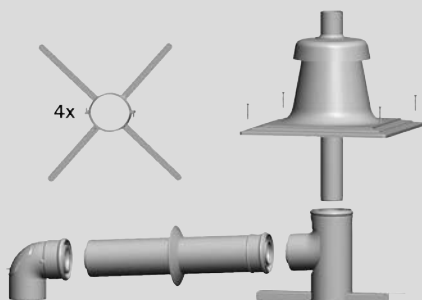

в комплекте:
отвод 87° с ревизией для подключения к котлу;
концентрическая дымоходная труба, L= 500 мм; розетка;
концентрический отвод 87° с опорной планкой;
колпак на шахту; пластик со встроенной концентрической дымоходной трубой и окончанием, стойким к УФ-излучению;
4 распорки

Примечание: вместо опорной планки может использоваться дымоход соответствующей длины.

Оголовок	КОМПЛЕКТ ПОДКЛЮЧЕНИЯ	DN60/100	DN80/125	DN110/160
Нержавеющая сталь	Арт.	2651855	2651996	2651998
Пластик	Арт.	2651750	2651995	2651997

Газовые конденсационные котлы до 35 кВт: при подключении к системе DN80 / 125 требуется переход с DN60 / 100 на DN80 / 125 (Арт. 2651733).

Максимальная длина (м):

Газовые конденсационные котлы	Комплект подключения	Диаметр дымохода	до 14кВт	до 20кВт	до 24кВт	FGB-(K)-24	FGB-(K)-28	FGB-(K)-35	CGB-35	CGB-2-38	CGB-2-55	CGB-50	CGB-75	CGB-100
			DN60/100	DN60/100	16	14	12	8	12	9	-	-	-	-
DN80/125	DN80/125	17	22	26	26	20	24	16	19	9	8	-	-	
DN110/160	DN110/160	18	25	30	-	20	29	42	39	36	37	15	12	

Максимальная длина соответствует общей длине от котла до окончания дымохода.
Таблицы эквивалентности труб (вычислительная длина одностенная / концентрическая): 30 ° (0,4 / 0,7 м), 45 ° (0,6 / 1,2 м) и 87 ° (1,0 / 2,0 м).

WOLF

КОМПЛЕКТЫ ДО 100 КВТ

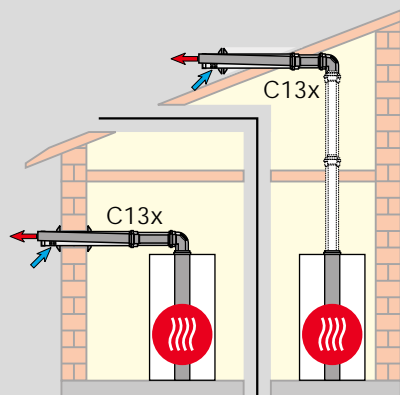

Комплект концентрического горизонтального прохода через стену или наклонную кровлю, для режима подачи воздуха для горения из атмосферы

03

в комплекте:
отвод 87° с ревизией для подключения к котлу;
концентрическая дымовая труба 1000 мм
(кроме арт. 2651955)
концентрическая дымовая труба с защитой от ветра,
2 розетки



DN60/100 L = 750мм
DN80/125 L = 880мм
DN110/160 L = 1000мм

QuickFlue

в комплекте:
отвод 87° с для подключения к котлу;
концентрическая дымовая труба с защитой от ветра,
2 розетки



DN60/100 L = 750мм

КОМПЛЕКТ ПОДКЛЮЧЕНИЯ	DN60/100	DN60/100 QuickFlue	DN80/125	DN110/160
Арт.	2651749	2651955	2651495	2651558

Для котлов до 35 кВт при подсоединении к DN80/125 дополнительно требуется переходник с DN60/100 на DN80/125 (артикул 2651733).

Максимальная длина (м):

Газовые конденсационные котлы Комплект подключения	до 14кВт до 20кВт до 24кВт			FGB- (K)-24	FGB- (K)-28	FGB- (K)-35	CGB- 35	CGB- 2-38	CGB- 2-55	CGB- 50	CGB- 75	CGB- 100
	DN60/100	10	10	10	8	10	8	-	-	-	-	-
DN80/125	10	10	10	15	10	10	16	15	6	8	-	-
DN110/160	-	-	-	-	-	-	-	50	29	-	16	13

Максимальная длина соответствует общей длине от котла до окончания дымохода.

Таблицы эквивалентности труб (вычислительная длина одностенная / концентрическая): 30 ° (0,4 / 0,7 м), 45 ° (0,6 / 1,2 м) и 87 ° (1,0 / 2,0 м).

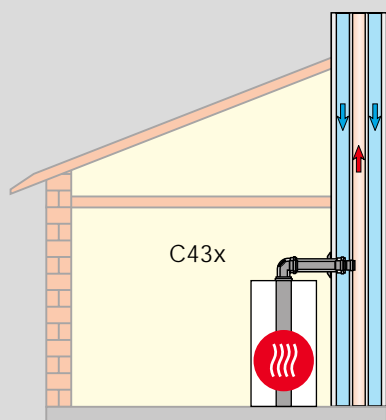

Комплект с концентрическим подключением к влагостойкой дымовой трубе с воздухоподающим и дымоотводящим каналами для режима подачи воздуха для горения из атмосферы

03



в комплекте:
отвод 87° с ревизией для подключения к котлу;
концентрическая дымовая труба; L= 500 мм; розетка;
дымоход DN80, L= 500 мм

Для котлов до 35 кВт при подсоединении к DN80/125 дополнительно требуется переходник с DN60/100 на DN80/125 (№ арт. 26 51 733)

КОМПЛЕКТ ПОДКЛЮЧЕНИЯ	DN60/100	DN80/125	DN110/160
Арт.	2651751	2651499	2651555

Газовые конденсационные котлы до 35 кВт: при подключении к системе DN80 / 125 требуется переход с DN60 / 100 на DN80 / 125 (Арт. 2651733).

Максимальная длина (м):

Газовые конденсационные котлы Комплект подключения	до 14кВт	до 20кВт	до 24кВт	FGB-(K)-24	FGB-(K)-28	FGB-(K)-35	CGB-35	CGB-2-38	CGB-2-55	CGB-50	CGB-75	CGB-100
	DN60/100 DN80/125 DN110/160	Расчет согласно DIN EN 13384 (изготовитель LAS)										

Максимальная длина соответствует общей длине от котла до окончания дымохода.
Таблицы эквивалентности труб (вычислительная длина одностенная / концентрическая): 30 ° (0,4 / 0,7 м), 45 ° (0,6 / 1,2 м) и 87 ° (1,0 / 2,0 м).

WOLF

КОМПЛЕКТЫ ДО 100 КВТ

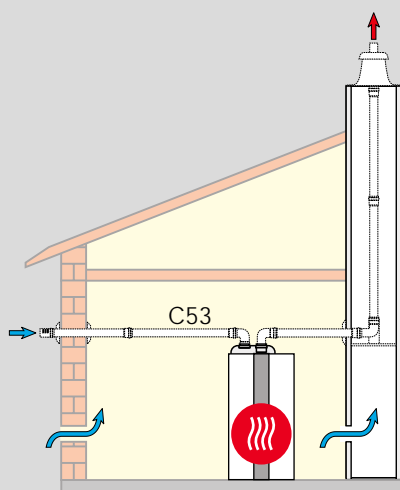

Соединение с дымоходом в шахте и подвод воздуха через наружную стену (забор воздуха для горения из атмосферы) C53

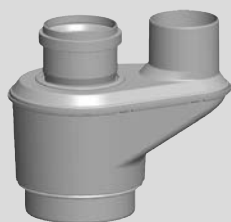

Адаптер для подключения DN60/100/2 x DN80
для подключения к дымоходу в шахте и воздуховоду через наружную стену,
макс. температура дымовых газов 120°C

КОМПЛЕКТ ПОДКЛЮЧЕНИЯ	DN60/100	DN80/125	DN110/160
ПОДАЧА ВОЗДУХА/ДЫМОХОД	2XDN80	2XDN80	2XDN110
Арт.	2651734	2651487	2651553

Максимальная длина (м):

Газовые конденсационные котлы	Комплект подключения	Диаметр дымохода	до	до	до	FGB-	FGB-	FGB-	CGB-	CGB-	CGB-	CGB-	CGB-
			14кВт	20кВт	24кВт	(K)-24	(K)-28	(K)-35	35	2-38	2-55	50	75
	DN60/100	DN80	50	50	50	50	50	50	-	-	-	-	-
	DN80/125	DN80	-	-	-	-	-	-	38	34	14	19	-
	DN110/160	DN110	-	-	-	-	-	-	50	50	50	50	40
	DN110/160	DN160	-	-	-	-	-	-	-	-	-	50*	50*

Максимальная длина соответствует общей длине от котла до окончания дымохода.

Таблицы эквивалентности труб (вычислительная длина одностенная / концентрическая): 30 ° (0,4 / 0,7 м), 45 ° (0,6 / 1,2 м) и 87 ° (1,0 / 2,0 м).

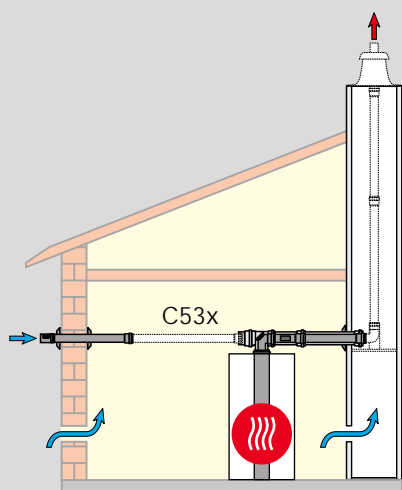

Комплект с концентрическим подключением DN80/125 к дымоходу в шахте и с подачей воздуха для горения через наружную стену по горизонтальному воздуховоду для режима подачи воздуха для горения из атмосферы

03

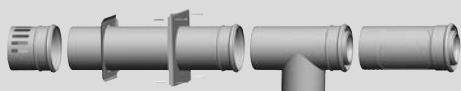

в комплекте:
воздухозаборный элемент DN125; воздуховод DN125; L= 500 мм;
2 розетки; тройник 87° с ревизией для подключения к котлу; (крышка со стороны воздуховода не установлена);
концентрическая дымовая труба с ревизионным люком, L = 500 мм

При использовании данного комплекта дополнительно требуется переходник с DN60/100 на DN80/125 (№ арт. 26 51 733)

КОМПЛЕКТ ПОДКЛЮЧЕНИЯ ПОДАЧА ВОЗДУХА/ДЫМОХОД	DN80/125	DN110/160
	DN125-DN80/125	DN160-DN110/160
Арт.	2651500	2651557

Газовые конденсационные котлы до 35 кВт: при подключении к системе DN80 / 125 требуется переход с DN60 / 100 на DN80 / 125 (Арт. 2651733).

Максимальная длина (м):

Газовые конденсационные котлы	Комплект подключения	Поддача воздуха	до 14кВт	до 20кВт	до 24кВт	FGB-(K)-24	FGB-(K)-28	FGB-(K)-35	CGB-35	CGB-2-38	CGB-2-55	CGB-50	CGB-75	CGB-100
			DN80/125	DN125	50	50	50	50	50	46	38	37	14	19
DN110/160	DN160	-	-	-	-	-	-	50	50	50	50	50	40	
DN110/160	DN160	-	-	-	-	-	-	-	-	-	-	50*	50*	

Максимальная длина соответствует общей длине от котла до окончания дымохода.

Таблицы эквивалентности труб (вычислительная длина одностенная / концентрическая): 30 ° (0,4 / 0,7 м), 45 ° (0,6 / 1,2 м) и 87 ° (1,0 / 2,0 м).

WOLF

КОМПЛЕКТЫ ДО 100 кВт

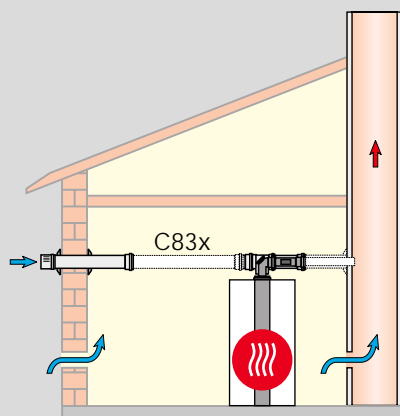

Комплект с концентрическим подключением DN80/125 к дымоходу в шахте и с подачей воздуха для горения через наружную стену по горизонтальному воздуховоду для режима подачи воздуха для горения из атмосферы

03

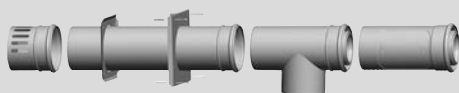

в комплекте:
 воздухозаборный элемент DN125; воздуховод DN125;
 L = 500 мм;
 2 розетки; тройник 87° с ревизией для подключения к котлу;
 (крышка со стороны воздуховода не установлена);
 концентрическая дымовая труба с ревизионным люком,
 L = 500 мм
 При использовании данного комплекта дополнительно
 требуется переходник с DN60/100 на DN80/125
 (№ арт. 26 51 733)

КОМПЛЕКТ ПОДКЛЮЧЕНИЯ	DN80/125	DN110/160
ПОДАЧА ВОЗДУХА/ДЫМООТВОД	DN125-DN80/125	DN160-DN110/160
Арт.	2651500	2651557

Газовые конденсационные котлы до 35 кВт: при подключении к системе DN80 / 125 требуется переход с DN60 / 100 на DN80 / 125 (Арт. 2651733).

Максимальная длина (м):

Газовые конденсационные котлы Комплект подключения DN60/100 DN80/125 DN110/160	до 14кВт	до 20кВт	до 24кВт	FGB-(K)-24	FGB-(K)-28	FGB-(K)-35	CGB-35	CGB-2-38	CGB-2-55	CGB-50	CGB-75	CGB-100
	Расчет согласно DIN EN 13384 (изготовитель LAS)											

Максимальная длина соответствует общей длине от котла до окончания дымохода.

Таблицы эквивалентности труб (вычислительная длина одностенная / концентрическая): 30 ° (0,4 / 0,7 м), 45 ° (0,6 / 1,2 м) и 87 ° (1,0 / 2,0 м).

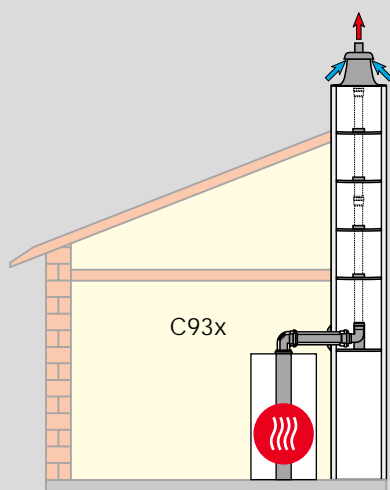

Комплект с концентрическим подключением к дымоходу в шахте для режима подачи воздуха для горения из атмосферы

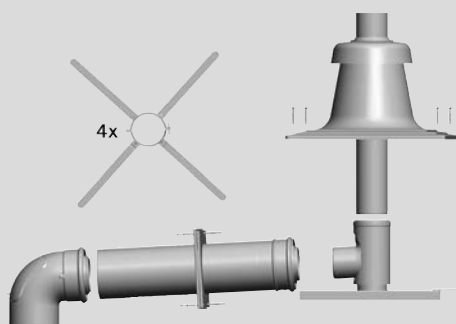

в комплекте:
отвод 87° с ревизией для подключения к котлу;
концентрическая дымовая труба 500 мм; розетка;
отвод 87° с опорной планкой;
колпак на шахту;
пластик со встроенной концентрической дымовой трубой и оконечником, стойким к УФ-излучению;
4 шт. распорки

Для котлов до 35 кВт при подсоединении к DN80/125 дополнительно требуется переходник с DN60/100 на DN80/125 (№ арт. 26 51 733)

Примечание: вместо опорной планки может использоваться дымоход соответствующей длины.

Оголовок	КОМПЛЕКТ ПОДКЛЮЧЕНИЯ ДИАМЕТР ДЫМОХОДА	DN60/100	DN60/100	DN80/125	DN80/125	DN110/160
		DN60	DN80	DN80	DN110	DN110
Нержавеющая сталь	Арт.	2651875	2651854	2651856		
Пластик	Арт.	2651870	2651752	2651497	2651999	2651554

Газовые конденсационные котлы до 35 кВт: при подключении к системе DN80 / 125 требуется переход с DN60 / 100 на DN80 / 125 (Арт. 2651733).

Максимальная длина (м):

Газовые конденсационные котлы	Комплект подключения	Диаметр дымохода	до 14кВт	до 20кВт	до 24кВт	FGB-(K)-24	FGB-(K)-28	FGB-(K)-35	CGB-35	CGB-2-38	CGB-2-55	CGB-50	CGB-75	CGB-100
			DN60/100	DN60	17	17	17	10	9	5	-	-	-	-
DN60/100	DN80	18	21	26	23	16	20	-	-	-	-	-	-	-
DN80/125	DN80	18	21	26	25	17	23	25	27	11	15	-	-	-
DN80/125	DN110	-	-	-	-	-	-	43	41	41	41	-	-	-
DN110/160	DN110	-	-	-	-	-	-	-	-	-	-	21	21	21
DN110/160	DN160	-	-	-	-	-	-	-	-	-	-	29*	33*	33*

Максимальная длина соответствует общей длине от котла до окончания дымохода.

Таблицы эквивалентности труб (вычислительная длина одностенная / концентрическая): 30 ° (0,4 / 0,7 м), 45 ° (0,6 / 1,2 м) и 87 ° (1,0 / 2,0 м).

	DN	Арт.	
	ДЫМОХОД ИЗ ПОЛИПРОПИЛЕНА ДЛЯ МОНТАЖА В ШАХТЕ макс. температура дымовых газов 120°C		
	ДЛИНА 500 ММ	DN60	2651871
		DN80	2651502
		DN110	2651668
	ДЛИНА 1000 ММ	DN60	2651872
		DN80	2651503
		DN110	2651669
	ДЛИНА 2000 ММ	DN60	2651873
		DN80	2651504
		DN110	2651670

	ОТВОД ДЛЯ ДЫМОХОДА ИЗ ПОЛИПРОПИЛЕНА макс. температура дымовых газов 120°C		
	15°	DN60	2651902
		DN80	2651505
		DN110	2651690
	30°	DN60	2651903
		DN80	2651506
		DN110	2651691
	45°	DN60	2651904
		DN80	2651507
		DN110	2651692
	87°	DN60	2651905
		DN80	2651508
		DN110	2651693

	РЕВИЗИОННЫЙ ОТВОД 87° ИЗ ПОЛИПРОПИЛЕНА для температур до 120 °С, длина 250 мм	
	DN60	2651906
	DN80	2651514
	DN110	2651571

	ДЫМОХОД С РЕВИЗИЕЙ ИЗ ПОЛИПРОПИЛЕНА, ДЛЯ МОНТАЖА В ШАХТЕ для температур до 120 °С, длина 250 мм	
	DN60	2651874
	DN80	2651510
	DN110	2651671

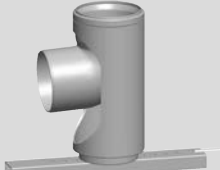
	ОПОРНЫЙ ОТВОД 87° для подключения к дымоходу в шахте в комплекте с прокладками	
	DN60 – DN80	2651798
	DN80	2651513
	DN110	2651568

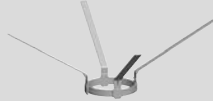
	РАСПОРКА ДЛЯ ДЫМОХОДА		
	1 КОМПЛЕКТ = 6 ШТ.	DN60	2651788
	1 КОМПЛЕКТ = 4 ШТ.	DN80	2651509
	1 КОМПЛЕКТ = 6 ШТ.	DN110	2651673

	DN	Арт.	
	КОЛПАК НА ШАХТУ со встроенной концентрической дымовой трубой и оконечником, стойким к УФ-излучению для режимов подачи воздуха для горения из атмосферы и из помещения (основание 40 x 40см. Возможно уменьшение до 35/30 x 35/30см – со стороны заказчика)		
	ПЛАСТИК (ДЛЯ ГИБКИХ И ЖЕСТКИХ СИСТЕМ)	DN80/83	2651511
	ПЛАСТИК (ДЛЯ ГИБКИХ И ЖЕСТКИХ СИСТЕМ)	DN110	2651559
	НЕРЖАВЕЮЩАЯ СТАЛЬ (ДЛЯ ЖЕСТКИХ СИСТЕМ)	DN80	2651512
	НЕРЖАВЕЮЩАЯ СТАЛЬ (ДЛЯ ЖЕСТКИХ СИСТЕМ)	DN110	2651770
	ОКОНЕЧНИК ИЗ НЕРЖАВЕЮЩЕЙ СТАЛИ DN80 нержавеющая сталь, длина 500 мм		
	DN80	2651523	
	РОЗЕТКА для закрытия отверстия в стене при проходе дымоходом		
	DN80 DN110	2651515 2651569	
	ГОРИЗОНТАЛЬНОЕ УСТРОЙСТВО для отвода конденсата		
	DN80 DN110	2651838 2651837	
	DN80	2651767	
	СКОБА С ОТНОСОМ ОТ СТЕНЫ ДЛЯ ДЫМОХОДА в комплекте: винты и дюбели 8 мм, монтируется до DN80		
	DN80	2651516	
1 КОМПЛЕКТ = 5 ШТ.			
	ВЕНТИЛЯЦИОННАЯ ЗАСЛОНКА ДЛЯ ДЫМОХОДА для установки на шахте с регулировкой тяги		
		2651517	
	УПЛОТНЕНИЯ 1 комплект = 5 шт.		
	для ДЫМОХОДА	DN60	2651745
	для ДЫМОХОДА	DN80	2651521
	для ДЫМОХОДА	DN110	2651573
для ДЫМОХОДА	DN160	2651351	
	КРЕПЕЖНАЯ СКОБА для вертикальной концентрической дымовой трубы		
	DN60/100	2651742	
	ПЕРЕХОДНИК ИЗ ПОЛИПРОПИЛЕНА макс. температура дымовых газов 120°C		
	DN60 на DN80 DN80 на DN110	2651748 2651564	

Арт.



ПЕРЕХОДНИК ИЗ ПОЛИПРОПИЛЕНА
макс. температура дымовых газов 120°C

DN110 на DN80

2651836



ПЕРЕХОДНИК ИЗ ПОЛИПРОПИЛЕНА
для перехода на отвод с опорной планкой 87°/DN80
макс. температура дымовых газов 120°C

DN80 на DN110
DN110 на DN160

2651774

2651835



КОМПЛЕКТ ДЛЯ ОТВОДА
дымовых газов из концентрического
горизонтального дымохода 2651955 по наружной
стене на высоту 2 метр

DN60

чёрный полипропилен

265195501







АДАПТЕР ДЛЯ ОТВОДА
дымовых газов в сторону из концентрического
горизонтального дымохода 2651955

DN60

чёрный полипропилен

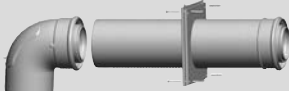
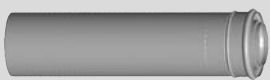
265195502

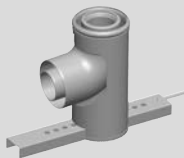
03

	DN	Арт.
 <p>КОМПЛЕКТ С КОНЦЕНТРИЧЕСКИМ ПОДКЛЮЧЕНИЕМ К ВЛАГОСТОЙКОЙ ДЫМОВОЙ ТРУБЕ с воздухоподающим и дымоотводящим каналами для режима подачи воздуха для горения из атмосферы</p> <p>в комплекте: отвод 87° с ревизией для подключения к котлу; концентрическая дымовая труба, L= 500 мм; розетка; дымоход DN80, L= 500 мм</p>	DN60/100	2651751
	DN80/125	2651480
	DN110/160	2651766
 <p>КОНЦЕНТРИЧЕСКАЯ ДЫМОВАЯ ТРУБА цвет белый</p> <p>ДЛИНА 500 ММ</p> <p>ДЛИНА 1000 ММ</p> <p>ДЛИНА 2000 ММ</p>	DN60/100	2651724
	DN60/100 (QuickFlue)	2651957
	DN80/125	2651466
	DN110/160	2651540
	DN60/100	2651725
	DN60/100 (QuickFlue)	2651959
	DN80/125	2651467
	DN110/160	2651541
	DN60/100	2651726
	DN80/125	2651469
	DN110/160	2651542
 <p>КОНЦЕНТРИЧЕСКАЯ ДЫМОВАЯ ТРУБА горизонтальная с защитой от ветра цвет белый</p> <p>ДЛИНА 750 ММ</p> <p>ДЛИНА 880 ММ</p>	DN60/100	2651731
	DN80/125	2651494
 <p>ОТВОД ДЛЯ КОНЦЕНТРИЧЕСКОЙ ДЫМОВОЙ ТРУБЫ цвет белый</p> <p>15°</p> <p>30°</p> <p>45° (1 КОМПЛЕКТ = 2 ШТ.)</p> <p>87°</p>	DN60/100	2651757
	DN80/125	2651482
	DN110/160	2651759
	DN60/100	2651758
	DN80/125	2651483
	DN110/160	2651760
	DN60/100	2651727
	60/100 (QuickFlue)	2651960
	DN80/125	2651472
	DN110/160	2651545
	DN60/100	2651728
	60/100 (QuickFlue)	2651961
	DN80/125	2651471
	DN110/160	2651544
 <p>КОНЦЕНТРИЧЕСКИЙ ОТВОД С ОПОРНОЙ ПЛАНКОЙ 87° для подключения к концентрической дымовой трубе в шахте</p>	DN60/100	2651740
	DN80/125	2651800
	DN110/160	2651834
 <p>КОНЦЕНТРИЧЕСКАЯ ДЫМОВАЯ ТРУБА цвет белый; для режима подачи воздуха для горения из помещения 250 мм</p>	DN60/100	2651732
	DN80/125	2651473
	DN110/160	2651546

		DN	Арт.
	КОНЦЕНТРИЧЕСКАЯ ДЫМОВАЯ ТРУБА с ревизионным люком, цвет белый		
	ДЛИНА 250 ММ	DN60/100	2651729
	ДЛИНА 250 ММ	DN80/125	2651470
	ДЛИНА 250 ММ	DN110/160	2651552
	ТРОЙНИК 87° С РЕВИЗИЕЙ белого цвета; вставной		
		DN110/160	2651543
	РЕВИЗИОННЫЙ ОТВОД 87° белого цвета; вставной		
		DN80/125 DN60/100	2651489 2651730
	АДАПТЕР ДЛЯ ПОДКЛЮЧЕНИЯ С ИЗМЕРИТЕЛЬНЫМИ ШТУЦЕРАМИ цвет белый; L = 152 мм; для подключения к конденсационному котлу или концентрической дымовой трубе		
		DN60/100 DN80/125	2651833 2651488
	ПЕРЕДВИЖНАЯ МУФТА (РАЗДЕЛИТЕЛЬНОЕ УСТРОЙСТВО) для концентрической дымовой трубы, цвет белый		
	ДЛИНА 235 ММ ДЛИНА 200 ММ	DN60/100 DN80/125	2651737 2651490
	ПЕРЕХОДНИК Концентрический для дымовой трубы цвет белый; вставной		
		DN60/100 на DN80/125 DN80/125 на DN 110/160	2651733 2651485
	РОЗЕТКА DN100 ДЛЯ ЗАКРЫТИЯ ОТВЕРСТИЯ В СТЕНЕ при проходе концентрической дымовой трубой DN60/100		
		DN100	2651735
	РОЗЕТКА DN100 ИЗ ДВУХ ЧАСТЕЙ; ДЛЯ ЗАКРЫТИЯ ОТВЕРСТИЯ В СТЕНЕ при проходе концентрической дымовой трубой DN60/100; цвет белый		
		DN100	2651736
	РОЗЕТКА для закрытия отверстия в стене при проходе концентрической дымовой трубой DN80/125		
		DN125 DN160	2651491 2651547

	DN	Арт.
	DN80/125	2651768
ЗАЩИТА ОТ ВЕТРА из нержавеющей стали для горизонтального дымохода		
	DN60/100	2651739
ОПОРНАЯ ПЛАНКА для дымохода в шахте		
	DN60/100	2651743
ЦЕНТРОВАТЕЛЬ 1 шт.		
	DN60/100 DN80/125	2651741 2651492
СКОБА С ОТНОСОМ ОТ СТЕНЫ ДЛЯ ДЫМОВОЙ ТРУБЫ в комплекте: винты и дюбели 1 комплект = 5 шт.		
	DN60/100 DN80/125 DN110/160	2651742 2651493 2651551
КРЕПЕЖНАЯ СКОБА ДЛЯ ВЕРТИКАЛЬНОЙ КОНЦЕНТРИЧЕСКОЙ ДЫМОВОЙ ТРУБЫ		
	DN60/100 DN80/125	2651744 2651478
РАСПОРКА для концентрической дымовой трубы (для монтажа в шахте) 1 КОМПЛЕКТ = 4 ШТ. 1 КОМПЛЕКТ = 4 ШТ.		
	DN125 DN160	2651484 2651765
ВОЗДУХОВОД Длина 1000 мм цвет белый; вставной		
	DN110 на DN160	2651584
ПЕРЕХОДНОЙ КОМПЛЕКТ из полипропилена макс. температура дымовых газов 120°C в комплекте: опорная труба DN160 (длина 2 м); распорка: приемный раструб; отвод DN 110 и адаптер с DN110 на DN160		

**УПЛОТНЕНИЯ**

1 Комплект = 5 шт.

для дымохода
для дымохода
для дымохода
для дымохода
для дымохода
для дымохода

DN

Арт.

DN60

2651745

DN80

2651521

DN110

2651573

DN160

2651351

DN100

2651746

DN160

2651556

**УПЛОТНЕНИЯ**

для люка отвода с ревизией

DN100

2651747

КОМПЛЕКТ С33 ПРОХОД ЧЕРЕЗ ПЛОСКУЮ КРОВЛЮ ДО 100 кВт

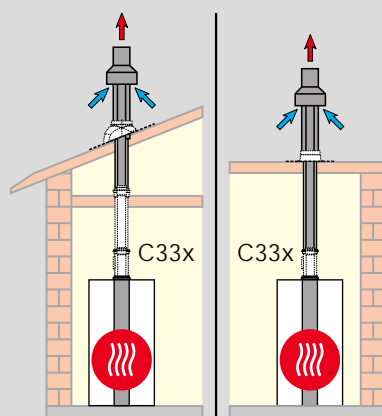

Концентрический вертикальный проход
через наклонную или плоскую кровлю

03

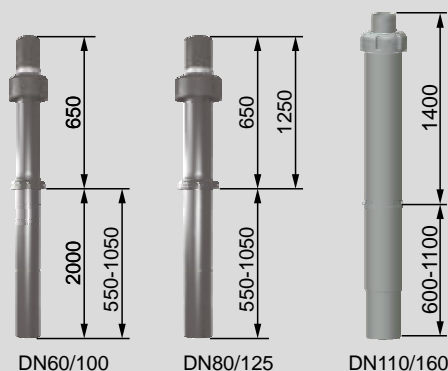

в комплекте:
концентрическая дымовая труба для вертикального
прохода через кровлю, крепежная скоба

Проход через кровлю	КОМПЛЕКТ ПОДКЛЮЧЕНИЯ ДЛИНА	DN60/100	DN60/100	DN80/125	DN80/125	DN110/160
		2650	1200-1700	1200-1700	1800-2300	2000-2500
красно-коричневый	Арт.	2651680	2651704	2651475	2651477	2651539
полипропилен	Арт.	2651679	2651703	2651474	2651476	2651538

Для котлов до 35 кВт при подсоединении к DN80/125 дополнительно требуется переходник с DN60/100 на DN80/125 (артикул 2651733)

Максимальная длина (м):

Газовые конденсационные котлы	Комплект подключения	Диаметр дымохода	до 14кВт	до 20кВт	до 24кВт	FGB-(K)-24	FGB-(K)-28	FGB-(K)-35	CGB-35	CGB-2-38	CGB-2-55	CGB-50	CGB-75	CGB-100
			DN60/100	16	14	12	8	12	9	-	-	-	-	-
DN80/125	17	22	26	26	20	24	16	19	9	8	-	-	-	
DN110/160	18	25	30	-	20	29	42	39	36	37	15	12	-	

Максимальная длина соответствует общей длине от котла до окончания дымохода.
Таблицы эквивалентности труб (вычислительная длина одностенная / концентрическая): 30 ° (0,4 / 0,7 м), 45 ° (0,6 / 1,2 м) и 87 ° (1,0 / 2,0 м).

03

	DN	Арт.
 <p>КОЛПАК ДЛЯ НАКЛОННОЙ КРОВЛИ с адаптером для вертикального прохода через кровлю; подходит для кровли из плоской черепицы, сланца</p>		
	<p>ЧЕРНЫЙ, 25° – 45° НАКЛОН до DN125 КРАСНО-КОРИЧНЕВЫЙ, 25° – 45° НАКЛОН до DN125</p>	<p>1720202 1720203</p>
 <p>КОЛПАК С ОСНОВАНИЕМ УВЕЛИЧЕННОГО РАЗМЕРА для наклонной кровли, с адаптером для вертикального прохода через кровлю; с дополнительной компенсацией отклонения; подходит для кровли любого типа, особенно для крупноформатной черепицы</p>		
	<p>ЧЕРНЫЙ С ГИБКИМ ВОРОТНИКОМ ЧЕРНОГО ЦВЕТА, 25° – 45° НАКЛОН до DN125 КРАСНО-КОРИЧНЕВЫЙ С ГИБКИМ ВОРОТНИКОМ КРАСНО-КОРИЧНЕВОГО ЦВЕТА, 25° – 45° НАКЛОН до DN125</p>	<p>1720206 1720207</p>
 <p>УНИВЕРСАЛЬНЫЙ КОЛПАК ДЛЯ НАКЛОННОЙ КРОВЛИ с адаптером для вертикального прохода через кровлю; подходит для кровли из черепицы</p>		
	<p>ЧЕРНЫЙ С ГИБКИМ СВИНЦОВЫМ ФАРТУКОМ, 25° – 45° НАКЛОН до DN125 КРАСНО-КОРИЧНЕВЫЙ С ГИБКИМ СВИНЦОВЫМ ФАРТУКОМ, 25° – 45° НАКЛОН до DN125</p>	<p>1720200 1720201</p>
 <p>УНИВЕРСАЛЬНЫЙ КОЛПАК ДЛЯ НАКЛОННОЙ КРОВЛИ, с адаптером для вертикального прохода через кровлю; подходит для кровли из черепицы</p>		
	<p>ЧЕРНЫЙ С ГИБКИМ ФАРТУКОМ ЧЕРНОГО ЦВЕТА, 5° – 25° НАКЛОН до DN125</p>	2651947
	<p>КРАСНО-КОРИЧНЕВЫЙ С ГИБКИМ ФАРТУКОМ КРАСНО-КОРИЧНЕВОГО ЦВЕТА, 5° – 25° НАКЛОН до DN125</p>	2651948
	<p>ЧЕРНЫЙ С ГИБКИМ ФАРТУКОМ ЧЕРНОГО ЦВЕТА, 25° – 45° НАКЛОН до DN125 КРАСНО-КОРИЧНЕВЫЙ С ГИБКИМ ФАРТУКОМ КРАСНО-КОРИЧНЕВОГО ЦВЕТА, 25° – 45° НАКЛОН до DN125</p>	1720204 1720205
 <p>АДАПТЕР (КОЛПАК) ДЛЯ НАКЛОННОЙ КРОВЛИ для кровельного покрытия и вертикальной концентрической дымовой трубы</p>		
	<p>ЧЕРНЫЙ DN60/100 КРАСНО-КОРИЧНЕВЫЙ DN60/100</p>	<p>2600036 2600037</p>
 <p>КОЛПАК ДЛЯ ПЛОСКОЙ КРОВЛИ для вертикальной концентрической дымовой трубы</p>		
	<p>DN 100 и DN125 DN160</p>	<p>2651486 2651550</p>
 <p>КОЛПАК НА КРОВЛЮ</p>		
	<p>ЧЕРНЫЙ DN160 КРАСНО-КОРИЧНЕВЫЙ DN160</p>	<p>2651548 2651549</p>

WOLF

КОМПЛЕКТ С93 ДЛЯ МОНТАЖА В ШАХТЕ ГИБКИЙ

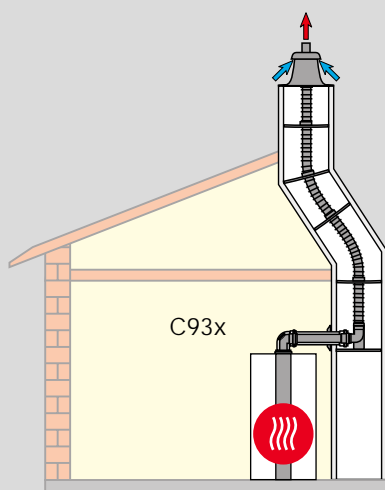

С 93 Соединение с дымоходом в шахте и подвод воздуха через наружную стену

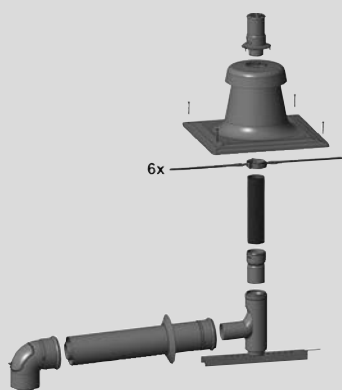

Комплект с концентрическим подключением к дымоходу в шахте для режима подачи воздуха для горения из атмосферы

в комплекте:

- отвод 87° с ревизией для подключения к котлу;
- концентрическая дымовая труба 500 мм;
- розетка;
- отвод 87° с опорной планкой;
- колпак на шахту, пластик, со встроенной концентрической дымовой трубой и оконечником, стойким к УФ-излучению;
- 4 шт. распорки

03

Оголовок	КОМПЛЕКТ ПОДКЛЮЧЕНИЯ ДИАМЕТР ДЫМОХОДА	DN60/100	DN80/125	DN110/160
		DN60	DN83	DN110
Нержавеющая сталь	Арт.	2652001	2652003	
Пластик	Арт.			2652004

Для котлов до 35 кВт при подсоединении к DN80/125 дополнительно требуется переходник с DN60/100 на DN80/125 (артикул 2651733)

Максимальная длина (м):

Газовые конденсационные котлы	Комплект подключения	Диаметр дымохода	до	до	до	FGB-	FGB-	FGB-	CGB-	CGB-	CGB-	CGB-	CGB-	CGB-
			14кВт	20кВт	24кВт	(K)-24	(K)-28	(K)-35	35	2-38	2-55	50	75	100
	DN60/100	DN60	13	13	13	10	9	5	-	-	-	-	-	-
	DN80/125	DN83	14	17	22	25	17	23	25	20	8	15	-	-
	DN110/160	DN110	-	-	-	-	-	-	43	32	32	41	21	21

Максимальная длина соответствует общей длине от котла до окончания дымохода.

Таблицы эквивалентности труб (вычислительная длина одностенная / концентрическая): 30 ° (0,4 / 0,7 м), 45 ° (0,6 / 1,2 м) и 87 ° (1,0 / 2,0 м).



КОЛПАК НА ШАХТУ

пластик; для гибкого дымохода
с оконечником, стойким к УФ-излучению
(основание 40 x 40см. Возможно уменьшение
до 35/30 x 35/30см – со стороны заказчика)

	DN	Арт.
ПЛАСТИК (ДЛЯ ГИБКИХ СИСТЕМ)	DN60	2651790
ПЛАСТИК (ДЛЯ ГИБКИХ И ЖЕСТКИХ СИСТЕМ)	DN80/83	2651511
ПЛАСТИК (ДЛЯ ГИБКИХ И ЖЕСТКИХ СИСТЕМ)	DN110	2651559
НЕРЖАВЕЮЩАЯ СТАЛЬ (ДЛЯ ГИБКИХ СИСТЕМ)	DN60	2651899
НЕРЖАВЕЮЩАЯ СТАЛЬ (ДЛЯ ГИБКИХ СИСТЕМ)	DN83	2651527
НЕРЖАВЕЮЩАЯ СТАЛЬ (ДЛЯ ГИБКИХ СИСТЕМ)	DN110	2651528

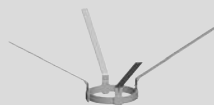

РАСПОРКА ДЛЯ ДЫМОХОДА

1 КОМПЛЕКТ = 6 ШТ.	DN60	2651788
1 КОМПЛЕКТ = 4 ШТ.	DN80	2651509
1 КОМПЛЕКТ = 6 ШТ.	DN110	2651673



УДЛИНЕНИЕ
для гибкого дымохода

ДЛИНА 12,5М	DN60	2651791
ДЛИНА 8,0М	DN80	2651579
ДЛИНА 8,0М	DN110	2651719



СОЕДИНИТЕЛЬНАЯ МУФТА
для гибких дымоходов
(соединение для двух гибких труб)

DN60	2651793
DN83	2651576
DN110	2651716



ПРИЕМНАЯ МУФТА ГИБКОГО ДЫМОХОДА
(держатель для гибкого дымохода на опорном отводе)

DN60	2651794
------	---------



ТРОЙНИК С РЕВИЗИЕЙ
для гибкого дымохода

DN60	2651792
DN83	2651577
DN110	2651717



ВСПОМОГАТЕЛЬНОЕ МОНТАЖНОЕ ПРИСПОСОБЛЕНИЕ
для гибкого дымохода

DN60	2651796
DN83	2651840
DN110	2651897

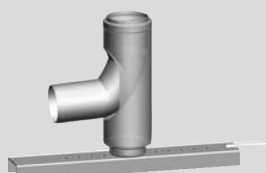

ОТВОД 87°
с опорной планкой для гибкого дымохода

DN60	2651795
------	---------

WOLF

КОМПЛЕКТ C53X ФАСАДНЫЕ СИСТЕМЫ ДО 100кВт

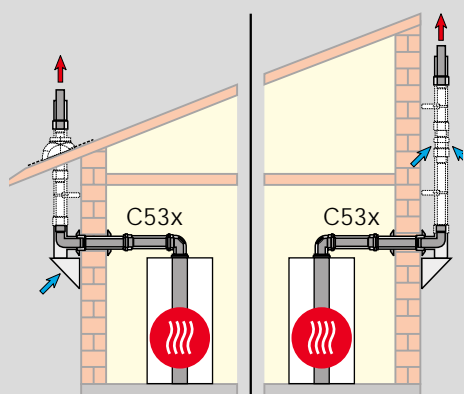

Комплект с концентрическим подключением
к дымовой трубе по фасаду (наружной стене)
для режима подачи воздуха для горения из атмосферы

03

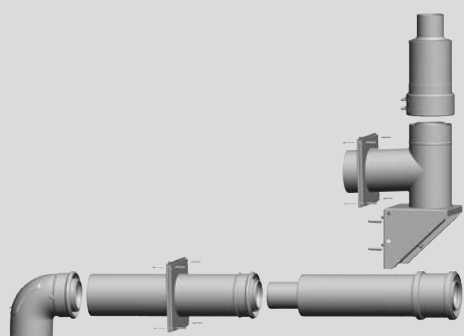

в комплекте:
отвод 87° с ревизией для подключения к котлу;
концентрическая дымовая труба; L= 500 мм; 2 розетки;
концентрический проход через стену;
концентрическое подключение по наружной
стене; концентрический оконечник; хомут

Для котлов до 24 кВт при подсоединении к DN80/125
дополнительно требуется переходник
с DN60/100 на DN80/125 (артикул 2651733)

КОМПЛЕКТ ПОДКЛЮЧЕНИЯ	DN60/100	DN80/125	DN110/160
ДИАМЕТР ДЫМОХОДА	DN60/100	DN80/125	DN110/160
Арт.	2651907	2651501	2651764

Для котлов до 35 кВт при подсоединении к DN80/125 дополнительно требуется переходник с DN60/100 на DN80/125 (артикул 2651733)

Максимальная длина (м):

Газовые конденсационные котлы	Комплект подключения	Диаметр дымохода	до	до	до	FGB-	FGB-	FGB-	CGB-	CGB-	CGB-	CGB-	CGB-
			14кВт	20кВт	24кВт	(K)-24	(K)-28	(K)-35	35	2-38	2-55	50	75
	DN60/100	DN60/100	46	24	20	12	10	5	-	-	-	-	-
	DN80/125	DN80/125	50	50	50	50	50	46	38	37	14	19	-
	DN110/160	DN110/160	-	-	-	-	-	-	50	50	50	50	38

Максимальная длина соответствует общей длине от котла до окончания дымохода.

Таблицы эквивалентности труб (вычислительная длина одностенная / концентрическая): 30 ° (0,4 / 0,7 м), 45 ° (0,6 / 1,2 м) и 87 ° (1,0 / 2,0 м).

	DN	Арт.
 <p>ОКОНЕЧНИК КОНЦЕНТРИЧЕСКОЙ ДЫМОВОЙ ТРУБЫ ПО ФАСАДУ нержавеющая сталь/полипропилен 250 мм</p>	DN60/100	2651915
	DN80/125	2651799
	DN110/160	2651567
 <p>ВЕРТИКАЛЬНЫЙ ПРОХОД ЧЕРЕЗ КРОВЛЮ ДЛЯ ДЫМОВОЙ ТРУБЫ ПО ФАСАДУ нержавеющая сталь/полипропилен 1000 мм</p>	DN60/100	2651908
	DN80/125	2651655
	DN110/160	2651534
 <p>КОЛПАК НА КРОВЛЮ ЧЕРНЫЙ КРАСНО-КОРИЧНЕВЫЙ</p>	DN125	2651656
	DN160	2651548
	DN125	2651657
	DN160	2651549
 <p>КОНЦЕНТРИЧЕСКАЯ ДЫМОВАЯ ТРУБА ПО ФАСАДУ нержавеющая сталь/полипропилен</p> <p>ДЛИНА 500 ММ</p> <p>ДЛИНА 1000 ММ</p> <p>ДЛИНА 2000 ММ</p>	DN60/100	2651909
	DN110/160	2651563
	DN60/100	2651910
	DN80/125	2651658
	DN110/160	2651531
	DN60/100	2651911
	DN80/125	2651659
	DN110/160	2651532
 <p>ОТВОД ДЛЯ КОНЦЕНТРИЧЕСКОЙ ДЫМОВОЙ ТРУБЫ ПО ФАСАДУ нержавеющая сталь/полипропилен</p> <p>15°</p> <p>15°</p> <p>30°</p> <p>30°</p> <p>45° (1 КОМПЛЕКТ = 2 ШТ.)</p> <p>45° (1 КОМПЛЕКТ = 2 ШТ.)</p> <p>45°</p> <p>87°</p> <p>87°</p> <p>87°</p>	DN80/125	2651761
	DN110/160	2651560
	DN80/125	2651762
	DN110/160	2651561
	DN60/100	2651913
	DN80/125	2651661
	DN110/160	2651530
	DN60/100	2651914
	DN80/125	2651763
	DN110/160	2651562
 <p>ЭЛЕМЕНТ С РЕВИЗИЕЙ ДЛЯ КОНЦЕНТРИЧЕСКОЙ ДЫМОВОЙ ТРУБЫ ПО ФАСАДУ нержавеющая сталь/полипропилен 250 мм</p>	DN60/100	2651916
	DN80/125	2651660
	DN110/160	2651533
 <p>РЕГУЛИРУЕМЫЙ КОМПЛЕКТ КРЕПЛЕНИЯ ДЫМОВОЙ ТРУБЫ ПО ФАСАДУ из нержав. стали (рекомендуемое расстояние для монтажа – 2 м)</p>	DN100	2651918
	DN125	2651662
	DN160	2651537

DN

Арт.

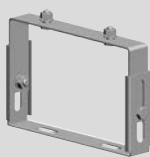

**РЕГУЛИРУЕМОЕ УДЛИНЕНИЕ (135-230 ММ)
ДЛЯ КОМПЛЕКТА КРЕПЛЕНИЯ ДЫМОВОЙ ТРУБЫ ПО ФАСАДУ**
нержавеющая сталь

DN125
DN160

2651783
2651785

Примечание: Дополнительные расширения по запросу



**ВОЗДУХОЗАБОРНЫЙ ЭЛЕМЕНТ КОНЦЕНТРИЧЕСКОЙ
ДЫМОВОЙ ТРУБЫ ПО ФАСАДУ**

напр. требуется при подключении внешней консоли
ниже уровня земли
нержавеющая сталь/полипропилен
250 мм

DN60/100
DN80/125
DN110/160

2651912
2651663
2651535



ЗАЖИМНОЙ ХОМУТ

нержавеющая сталь/полипропилен
для дымохода на фасаде (наружная стена)

DN60/100
DN80/125
DN110/160

2651917
2651769
2651565

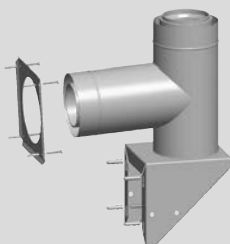

**КОНСОЛЬ КРЕПЛЕНИЯ НА НАРУЖНОЙ СТЕНЕ
КОНЦЕНТРИЧЕСКОЙ ДЫМОВОЙ ТРУБЫ**

нержавеющая сталь/полипропилен
вкл. декоративную накладку на наружную стену
и крепежный материал

DN60/100
DN80/125
DN110/160

2651919
2651682
2651529

Указания: в консоли имеются воздухозаборные отверстия, через которые забирается воздух (если консоль расположена выше уровня земли). Если консоль расположена ниже уровня земли, то необходимо использовать патрубок притока воздуха.

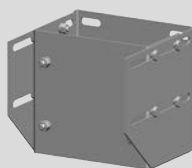

**РЕГУЛИРУЕМОЕ УДЛИНЕНИЕ (155-240 ММ)
ДЛЯ КОНСОЛИ КРЕПЛЕНИЯ НА НАРУЖНОЙ
СТЕНЕ**

нержавеющая сталь

DN125
DN160

2651784
2651786

Примечание: Дополнительные расширения по запросу

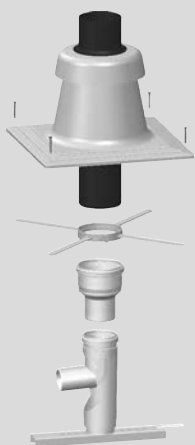

ОСНОВНОЙ КОМПЛЕКТ

для поэтажного подключения котлов к общей дымовой трубе
для режима подачи воздуха для горения из атмосферы

в комплекте:

- колпак на шахту DN110, вкл. окончечник
- 6 распорок DN110 (полипропилен)
- переходник с DN80 на DN110 (полипропилен)
- отвод с опорной планкой 87°/DN80 (полипропилен)
- переходник эксцентрический с DN60 на DN80 (полипропилен)

Длина дымовой трубы (в зависимости от конкретного проекта) – по заказу.

DN

Арт.

DN60 – DN110
DN60 – DN125

2651450
2651862

Примечание: вместо опорной планки может использоваться дымоход соответствующей длины.

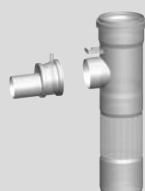

ДОПОЛНИТЕЛЬНЫЙ МОНТАЖНЫЙ КОМПЛЕКТ LAS многократного использования

состоящий из:

- DN110 или DN125 (полипропилен) с выходным патрубком DN80, длина 440 мм
- Эксцентриковое соединение DN60 до DN80 (полипропилен)

DN110
DN125

2651861
2651863



ДЫМОХОД DN110 ИЗ ПОЛИПРОПИЛЕНА ДЛЯ МОНТАЖА В ШАХТЕ

макс. температура дымовых газов 120°C

ДЛИНА 500 ММ

DN110
DN125

2651668
2651698

ДЛИНА 1000 ММ

DN110
DN125

2651669
2651699

ДЛИНА 2000 ММ

DN110
DN125

2651670
2651700



ОТВОД ДЛЯ ДЫМОХОДА DN110 ИЗ ПОЛИПРОПИЛЕНА

макс. температура дымовых газов 120°C

15°

DN110
DN125

2651690
2651694

30°

DN110
DN125

2651691
2651695

45°

DN110
DN125

2651692
2651696

87°

DN110
DN125

2651693
2651697



ДЫМОХОД С РЕВИЗИЕЙ DN110 ИЗ ПОЛИПРОПИЛЕНА

макс. температура дымовых газов 120°C
250 мм

DN110
DN125

2651571
2651864

**ДЫМОХОД С РЕВИЗИЕЙ**

Длина 250мм, для установки в шахту,
из полипропилена, до 120°C

DN

Арт.

DN110
DN125

2651671
2651701

**ЗАГЛУШКА ДЛЯ ДЫМОХОДА DN80 ИЗ ПОЛИПРОПИЛЕНА**

макс. температура дымовых газов 120°C

DN80

2651839

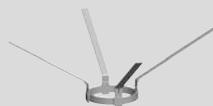
**РАСПОРКА ДЛЯ ДЫМОХОДА**

пластик

(рекомендуемое расстояние между распорками макс. 2 м)

1 КОМПЛЕКТ = 6 ШТ.



DN110

2651673

1 КОМПЛЕКТ = 6 ШТ.

DN125

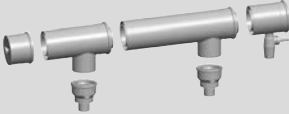
2651702

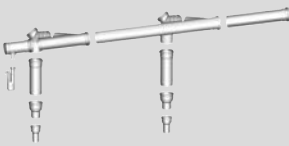
	DN	Арт.
 <p>БАЗОВЫЙ КОМПЛЕКТ ДЫМОХОДОВ для режима подачи воздуха для горения из атмосферы цвет белый</p> <p>в комплекте:</p> <ul style="list-style-type: none"> • 2 переходника DN60/100 на муфту DN80/125 • 2 переходника DN80/125 на муфту DN110/160 • 2 дымовых коллектора DN110/110/160 • Концентрическая дымовая труба DN110/160 с отводом конденсата • оконечник DN110/160 с ревизией и сливом конденсата • сифон для отвода конденсата • туба со смазкой, 50 мл 	DN110/160	2651826
 <p>КОМПЛЕКТ ДЫМОХОДОВ для РАСШИРЕНИЯ КАСКАДА для режима подачи воздуха для горения из атмосферы цвет белый</p> <p>в комплекте:</p> <ul style="list-style-type: none"> • переходник DN60/100 на муфту DN80/125 • переходник DN80/125 на муфту DN110/160 • дымовой коллектор DN110/110/160 • туба со смазкой, 50 мл 	DN110/160	2651827
 <p>БАЗОВЫЙ КОМПЛЕКТ ДЫМОХОДОВ для каскада из 2 котлов для режима подачи воздуха</p> <p>в комплекте:</p> <ul style="list-style-type: none"> • 2 переходника DN60 на муфту DN80 • 2 переходника DN80 на муфту DN110 • 2 дымохода 250 мм (полипропилен) • 2 отвода с ревизией 87° • 2 дымовых коллектора • 1 дымоход 500 мм • оконечник с ревизией и отводом конденсата • сифон для оконечника • туба со смазкой, 50 мл 		
<p>СГВ-2 ДО 24КВТ, FGB-(К)</p>	DN110	2651686
<p>СГВ-35/50</p>	DN160	2651308
<p>СГВ-75/100</p>	DN160	2651310

DN

Арт.

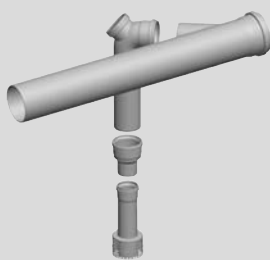
**КОМПЛЕКТ ДЫМОХОДОВ****для расширения каскада**

для режима подачи воздуха для горения из помещения

в комплекте:

- переходник с DN60 на муфту DN80 (полипропилен)
- переходник с DN80 на муфту DN110 (полипропилен)
- дымоход DN110 x 250 (полипропилен)
- отвод с ревизией 87°/DN110 (полипропилен)
- дымовой коллектор DN110/110 (полипропилен)
- туба со смазкой, 50 мл

СГВ-2 ДО 24КВТ, FGB-(К)

DN110

2651687

СГВ-35/50

DN110/160

2651309

СГВ-75/100

DN110/160

2651462

**СИФОН**

полипропилен

Высота барьера 230 мм

2071608

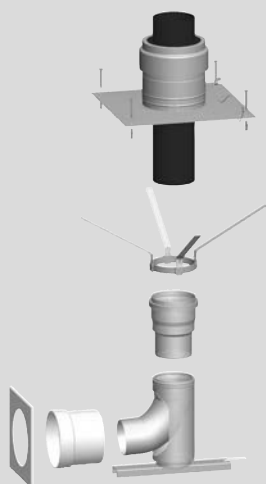

КОМПЛЕКТ ДЫМОХОДА ДЛЯ МОНТАЖА В ШАХТЕ для котлов, подключен. в каскаде к общему дымовому коллектору

для режима подачи воздуха для горения из атмосферы

в комплекте:

- оголовок на шахту DN80 (полипропилен) с окончником (полипропилен, цвет черный)
- 6 распорок DN80 (полипропилен)
- переходник DN110 на муфту DN80 (полипропилен)
- отвод с опорной планкой 87° DN110 (полипропилен)
- вкладка в стену DN110/160 (нерж. сталь)
- декоративная накладка на стену DN160 (нерж. сталь)
- туба со смазкой, 50 мл

Длина дымовой трубы

(в зависимости от конкретного проекта) – по заказу.

03

ПОДКЛЮЧЕНИЕ DN110 – DN80	DN110 на DN80	2651828
ПОДКЛЮЧЕНИЕ DN110 – DN110	DN110	2651688
ПОДКЛЮЧЕНИЕ DN110 – DN125	DN110 на DN125	2651689
ПОДКЛЮЧЕНИЕ DN110 – DN160	DN110 на DN160	2651829
ПОДКЛЮЧЕНИЕ DN160 – DN160	DN160 на DN160	2651294
ПОДКЛЮЧЕНИЕ DN160 – DN200	DN160 на DN200	2651465

**Каскадный дымоход с притоком воздуха из помещения
CGB-2/CGW-2/CGS-2/FGB-(K)/CGB-(K) от 14 кВт**

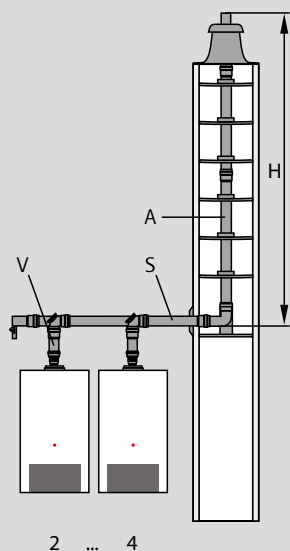

Во всех расчетах для таблиц проектирования используются следующие значения:

- Расстояние между котлами составляет – 1,0 м
- Расстояние после последнего устройства: 2,0 м
- Подача воздуха из помещения
- Высота над уровнем моря: 325 метров

Комбинации котлов			V	S	A	H
			Номинальный диаметр коллектора соединительной трубы для установки	Номинальный диаметр коллектора	Номинальный диаметр вертикальной дымовой трубы	Максимальная высота от входа до конца шахты
CGB-2(K) / CGS-2 / CGW-2	24	2	DN110	DN110	DN110	50 м
CGB-2(K) / CGS-2 / CGW-2	24	3	DN110	DN110	DN110	50 м
CGB-2(K) / CGS-2 / CGW-2	24	4	DN110	DN110	DN160	50 м
CGB-2(K) / CGS-2 / CGW-2	24	4	DN110	DN160	DN110	35 м
CGB-2(K) / CGS-2 / CGW-2	24	4	DN110	DN160	DN160	50 м
FGB-(K)	24	2	DN110	DN110	DN110	50 м
FGB-(K)	28	2	DN110	DN110	DN110	50 м
FGB-(K)	35	2	DN110	DN110	DN110	50 м
FGB-(K)	28	3	DN110	DN110	DN160	50 м
FGB-(K)	35	3	DN110	DN110	DN160	50 м
FGB-(K)	28	4	DN110	DN160	DN160	50 м
FGB-(K)	35	4	DN110	DN160	DN160	50 м
CGB-2	38	2	DN110	DN160	DN110	25 м
CGB-2	38	3	DN110	DN160	DN160	50 м
CGB-2	38	4	DN110	DN160	DN200	50 м
CGB-2	38	5	DN110	DN160	DN200	50 м
CGB-2	55	2	DN110	DN160	DN160	50 м
CGB-2	55	3	DN110	DN160	DN160	28 м
CGB-2	55	4	DN110	DN160	DN200	44 м
CGB-2	55	5	DN110	DN160	DN250	50 м
CGB	50	2	DN110	DN160	DN160	50 м
CGB	50	3	DN110	DN160	DN160	50 м
CGB	50	4	DN110	DN160	DN160	30 м
CGB	75	2	DN110	DN160	DN160	50 м
CGB	75	3	DN110	DN160	DN160	15 м
CGB	75	4	DN110	DN160	DN200	22 м
CGB	100	2	DN110	DN160	DN160	34 м
CGB	100	3	DN110	DN160	DN200	39 м
CGB	100	4	DN110	DN160	DN200	39 м

По запросу

WOLF
КАСКАД

Каскадный дымоход с притоком воздуха из шахты
СGB-2(К)-14/20, CGS-2-20/160, CGW-2-14/100, CGW-2-20/120

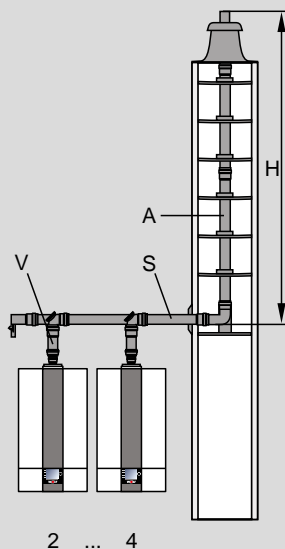

Во всех расчетах для таблиц проектирования используются следующие значения:

- Расстояние между котлами составляет – 1,0 м
- В конструкции котла имеется обратный клапан

СGB-2(К) / CGS-2 / CGW-2		V	S	A	Круг	Квадрат	H
		Номинальный диаметр коллектора соединительной трубы для установки	Номинальный диаметр коллектора	Номинальный диаметр вертикальной дымовой трубы	Минимальный размер шахты	Минимальный размер шахты	Максимальная высота от входа до конца шахты
14 + 14	2 В РЯД *	DN80/125	DN110/160	DN80	160мм	140мм	15м
14 + 14 + 14	3 В РЯД *	DN80/125	DN110/160	DN80	160мм	140мм	8м
14 + 14 + 14 + 14	4 В РЯД *	DN80/125	DN110/160	DN110	188мм	168мм	13м
20 + 20	2 В РЯД	DN80/125	DN110/160	DN80	160мм	140мм	11м
		DN80/125	DN110/160	DN110	188мм	168мм	22м
20 + 20 + 20	3 В РЯД	DN80/125	DN110/160	DN110	188мм	168мм	17м
		DN80/125	DN110/160	DN125	205мм	185мм	19м
20 + 20 + 20 + 20	4 В РЯД	DN80/125	DN110/160	DN110	188мм	168мм	8м
		DN80/125	DN110/160	DN125	205мм	185мм	12м
		DN80/125	DN110/160	DN160	244мм	224мм	15м

WOLF
ТАБЛИЦА ВАРИАНТОВ
ГАЗОВЫЕ КОНДЕНСАЦИОННЫЕ КОТЛЫ СВЫШЕ 100 кВт

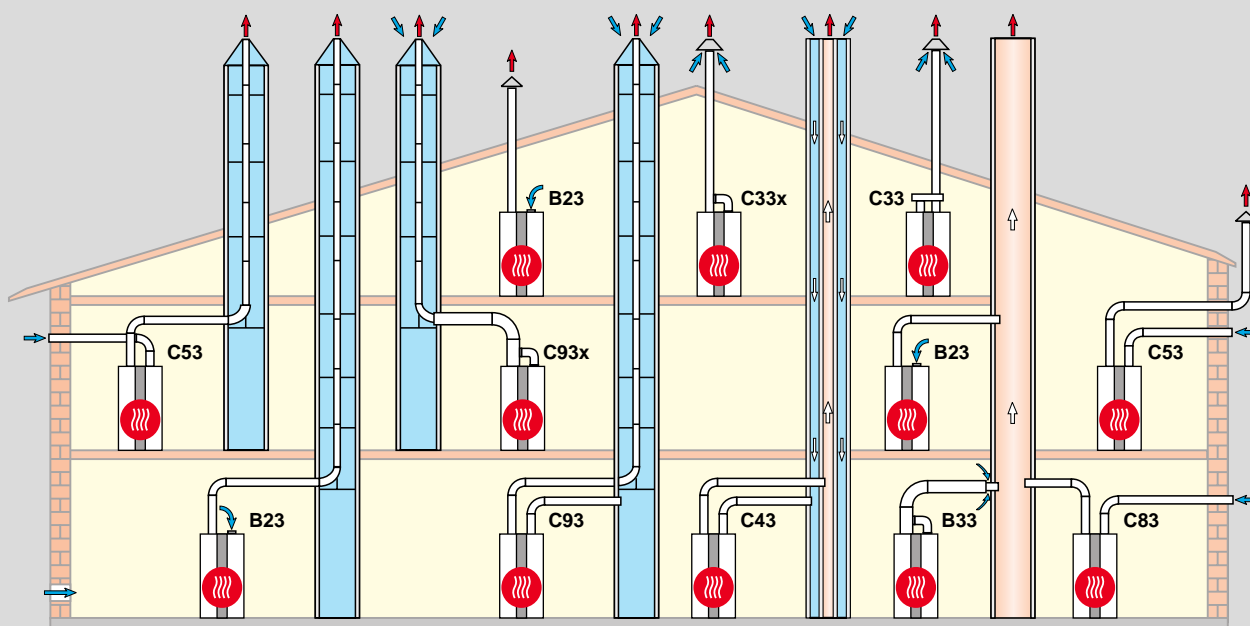

03

Варианты

Арт.

B23	Дымоход в шахте и забор воздуха для горения непосредственно над котлом (забор воздуха для горения из помещения)
B33	Дымоход в шахте с горизонтальным концентрическим соединительным трубопроводом (забор воздуха для горения из помещения)
C33x	Вертикальный концентрический проход через плоскую или скатную крышу, вертикальная концентрическая воздушно-дымоходная система для монтажа в шахте (забор воздуха для горения из атмосферы)
C43	Соединение с влагостойкой воздуховодной/дымовой трубой (забор воздуха для горения из атмосферы)
C53	Соединение с дымоходом на фасаде посредством горизонтального соединительного трубопровода (длина 2,5 м) (забор воздуха для горения из атмосферы)
C63	Система дымоотведения не была испытана в комплекте с котлом и не сертифицирована. Она должна соответствовать строительным нормам соответствующих стран.
C83	Соединение с влагостойкой дымовой трубой и подвод воздуха через наружную стену (забор воздуха для горения из атмосферы)
C93	Вертикальный дымоход для монтажа в шахте с горизонтальным эксцентрическим соединительным трубопроводом (забор воздуха для горения из атмосферы), линия подачи воздуха)
C93X	Вертикальный дымоход для монтажа в шахте с концентрическим горизонтальным подключением

Примечание: системы с33x и с83x пригодны также к установке в гаражах.

Способы монтажа необходимо согласовывать со строительными нормами и законодательными актами, действующими в соответствующей стране.

Вопросы внутреннего монтажа, касающиеся, в частности, ревизионных люков и вентиляционных отверстий (при мощности свыше 50 кВт вентиляция обязательна), следует согласовывать с региональной службой по чистке дымоходов до монтажа.

Данные о длине относятся к концентрическим воздушно-дымоотводным системам и дымоходам и касаются только фирменных деталей компании «WOLF».

Воздушно-дымоходные системы DN60/100 и DN80/125 сертифицированы как системные компоненты газового конденсационного оборудования компании «WOLF».

WOLF

ВОЗДУШНО-ДЫМОХОДНЫЕ СИСТЕМЫ ДЛЯ ГАЗОВОГО КОНДЕНСАЦИОННОГО КОТЛА MGK-2

Однокотельная установка:

Варианты исполнения для конденсационного котла		Максимальная длина в метрах по вертикали MGK-2					
		DN	-130	-170	-210	-250	-300
B23(P)	Дымоход в шахте и забор воздуха для горения непосредственно над котлом (подача воздуха для горения из помещения)	160	50	50	47	35	20
		200	50	50	50	50	50
B33	Подключение к влагостойкой дымовой трубе концентрическим горизонтальным подключением (подача воздуха для горения из помещения)	160	Расчет ¹⁾ в соответствии с EN 13384				
		200					
C33	Подключение к влагостойкой дымовой трубе концентрическим горизонтальным подключением (подача воздуха для горения из помещения)	160	Расчет ¹⁾ в соответствии с EN 13384				
		200					
C33(x)	Вертикальный концентрический проход через плоскую или наклонную кровлю, вертикальная концентрическая дымовая труба для монтажа в шахте (подача воздуха для горения из атмосферы)	160/225					
		200/300					
C43(x)	Подключение к влагостойкой дымовой трубе с воздухоподающим и дымоотводящим каналами (подача воздуха для горения из атмосферы)	160	Расчет ¹⁾ в соответствии с EN 13384				
		200					
C53	Входное отверстие воздуховода и выходное отверстие дымохода находятся в различных областях давлений (подача воздуха для горения из атмосферы)	160	50	50	47	35	20
		200	50	50	50	50	50
C53(x)	Подключение к дымоходу по фасаду (подача воздуха для горения из атмосферы)	160/225	50	50	35	5	-
		200/300	-	-	-	50	50
C63	C63 Система дымоудаления не испытана и не сертифицирована вместе с котлом. Поэтому необходим расчет системы дымоудаления в соответствии с местными нормами и правилами.	160	Расчет ¹⁾ в соответствии с EN 13384				
		200					
C83	Концентрическое подключение к влагостойкому газоходу и подача воздуха для горения через наружную стену (подача воздуха для горения из атмосферы)	160	Расчет ¹⁾ в соответствии с EN 13384				
		200					
C93	Вертикальный дымоход для монтажа в шахте с горизонтальным эксцентрическим соединительным трубопроводом (забор воздуха для горения из атмосферы), линия подачи воздуха DN200	160	25	16	6	-	-
		200	30	32	32	26	32
C93x	Вертикальный дымоход для монтажа в шахте с горизонтальным эксцентрическим соединительным трубопроводом	160	25	16	6	-	-
		200	30	32	32	26	32

¹⁾ Напор вентилятора:

MGK-2-130 $Q_{\max}/Q_{\min} = 200\text{Pa} / 10\text{Pa}$

MGK-2-170, -210, -250, -300 $Q_{\max}/Q_{\min} = 150\text{Pa} / 10\text{Pa}$

WOLF

ВОЗДУШНО-ДЫМОХОДНЫЕ СИСТЕМЫ ДЛЯ ГАЗОВОГО КОНДЕНСАЦИОННОГО КОТЛА MGK-2

Однокотельная установка:

Варианты исполнения для конденсационного котла		Максимальная длина в метрах по вертикали MGK-2						
		DN	-390	-470	-550	-630	-800	-1000
B23	Дымоход в шахте и забор воздуха для горения непосредственно над котлом (подача воздуха для горения из помещения)	160 ¹⁾	8	-	-	-	-	-
		200	50	40	19	9	-	-
		250	50	50	50	50	50	50
		315	-	-	-	-	50	50
B33	Подключение к влагостойкой дымовой трубе концентрическим горизонтальным подключением (подача воздуха для горения из помещения)	250	Расчет в соответствии с EN 13384					
		315						
C33	Система подвода воздуха для горения и дымоотвода через крышу в зоне общего давления	250	Расчет в соответствии с EN 13384				-	-
		315					-	-
C33	Вертикальный концентрический проход через плоскую или скатную крышу, вертикальная концентрическая воздушно-дымоходная система для монтажа в шахте (забор воздуха для горения из атмосферы)	250/350	38	27	13	4	-	-
		315/400	47	38	22	13	-	-
C43	Подключение к влагостойкой дымовой трубе с воздухоподающим и дымоотводящим каналами (подача воздуха для горения из атмосферы)	250	Расчет в соответствии с EN 13384					
		315						
C53	Подключение к дымоходу по фасаду с горизонтальным концентрическим подключением (длина 2,5 м) (подача воздуха для горения из атмосферы)	200	35	22	-	-	-	-
		250	50	50	50	24	50 ²⁾	40 ²⁾
		315	-	-	-	-	50 ²⁾	50 ²⁾
C53	Подключение к дымоходу по фасаду (подача воздуха для горения из атмосферы)	200/300	39	24	-	-	-	-
		250/350	50	50	50	34	50 ²⁾	37 ²⁾
		315/400	-	-	-	50	50 ²⁾	50 ²⁾
C63	Система дымоудаления не испытана и не сертифицирована вместе с котлом. Поэтому необходим расчет системы дымоудаления в соответствии с местными нормами и правилами.	250	Расчет в соответствии с EN 13384					
		315						
C83	Концентрическое подключение к влагостойкому газоходу и подача воздуха для горения через наружную стену (подача воздуха для горения из атмосферы)	250	Расчет в соответствии с EN 13384					
		315						
C93	Вертикальный дымоход для монтажа в шахте с горизонтальным эксцентрическим соединительным трубопроводом (забор воздуха для горения из атмосферы), линия подачи воздуха DN200	250/250	50	45	16	-	-	-
		(370x370)						
		250/315	-	50	50	23	-	-
		(450x450)						
		315/315	-	-	-	33	19	9
		(450x450)						

¹⁾ Применяется к горизонтальной соединительной трубе DN 200 с длиной 2 м и отводом с 87 ° (соответствует длине 3 м)

²⁾ Канал приточного воздуха: 5 м, 1 изгиб х 87 °

Способы монтажа необходимо согласовывать со строительными нормами и законодательными актами, действующими в соответствующей стране. Вопросы внутреннего монтажа, касающиеся, в частности, ревизионных люков и вентиляционных отверстий, следует согласовывать с региональной службой по чистке дымоходов.

Разрешается использовать следующие воздушно-дымоходные системы или дымоходы, имеющие допуск CE-0036-CPD-9169003:

- дымоходы DN200, DN250 и DN315

- концентрические воздушно-дымоходные системы DN250/350 и DN315/400

Необходимые маркировочные таблички прилагаются к соответствующим принадлежностям компании «Wolf».

Дополнительно необходимо соблюдать инструкции по монтажу, прилагаемые к принадлежностям.

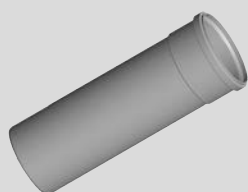

ДЫМОХОД
полипропилен

ДЛИНА 150 ММ
ДЛИНА 250 ММ

ДЛИНА 500 ММ

ДЛИНА 1000 ММ

ДЛИНА 2000 ММ

DN

Арт.

DN200	2651358
DN160	2651333
DN200	2651359
DN250	2651401
DN160	2651315
DN200	2651360
DN250	2651402
DN315	2651426
DN160	2651316
DN200	2651361
DN250	2651403
DN315	2651427
DN160	2651317
DN200	2651376
DN250	2651404
DN315	2651428

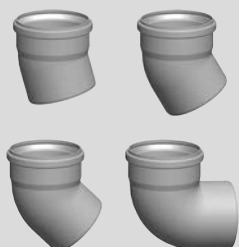

ДЫМОХОД
полипропилен

15°

15°

30°

30°

30°

45°

45°

45°

87°

DN160	2651318
DN200	2652015
DN160	2651319
DN200	2652016
DN250	2651405
DN315	2651429
DN160	2651320
DN200	2652017
DN250	2651406
DN315	2651430
DN160	2651321
DN250	2651407
DN315	2651431
DN200	2652018



РАСПОРКА

пластик (рекомендуемое расстояние между распор. макс. 2 м)

ПОЛИПРОПИЛЕН ДО 120°С

НЕРЖАВЕЮЩАЯ СТАЛЬ

НЕРЖАВЕЮЩАЯ СТАЛЬ

НЕРЖАВЕЮЩАЯ СТАЛЬ

DN160	2651322
DN200	2651375
DN250	2651413
DN315	2651437



ДЫМОХОД С РЕВИЗИЕЙ
полипропилен

ДЛИНА 290 ММ

ДЛИНА 600 ММ

ДЛИНА 600 ММ

ДЛИНА 600 ММ

DN160	2651356
DN200	2651369
DN250	2651409
DN315	2651433



ОТВОД С РЕВИЗИЕЙ 87°
из полипропилена, до 120°С

DN160	2651357
DN250	2651408
DN200	2652019
DN315	2651432



ОТВОД С ОПОРНОЙ ПЛАНКОЙ 87°
из полипропилена, до 120°С

DN160	2651326
DN200	2651374



АДАПТЕР
для режима подачи воздуха из
атмосферы

DN

Арт.

2 x DN160 > DN160/225	2651332
2 x DN160 > DN200/300	2651898
DN160 + DN200 > DN200/300	2651830



ПЕРЕХОДНИК
из полипропилена, для соединения воздушного трубопровода
DN 200 и дымохода от соединения газового конденсационного
котла и соединения с концентрическим дымоходом DN250/350

DN200 на DN250/350	2651851
DN200 на DN315/400	2651943

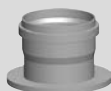

**АДАПТЕР ДЛЯ ПОДКЛЮЧЕНИЯ
ВОЗДУХОВОДА**
полипропилен

DN 160	2651327
--------	---------



ХОМУТ
Нержавеющая сталь

DN225	2651868
DN300	2651869



ПЕРЕХОДНИК
полипропилен

DN200 на DN160	2651330
----------------	---------



ПЕРЕХОДНИК
полипропилен

DN200 на DN160	2651370
----------------	---------



ПЕРЕХОДНИК
полипропилен

DN250 на DN200	2651849
----------------	---------



ПЕРЕХОДНИК
полипропилен

DN160 на DN200	2651371
----------------	---------



ПЕРЕХОДНИК ЭКСЦЕНТРИЧЕСКИЙ
полипропилен

DN160 на DN200	2651372
----------------	---------

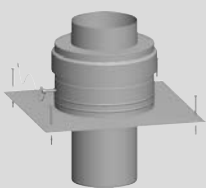

ОГОЛОВОК НА ШАХТУ
Нержавеющая сталь

	DN	Арт.
С ОКОНЕЧНИКОМ ИЗ ПОЛИПРОПИЛЕНА, СТОЙКИМ К УФ-ИЗЛУЧЕНИЮ; ЦВЕТ ЧЕРНЫЙ	DN160	2651355
С ОКОНЕЧНИКОМ ИЗ ПОЛИПРОПИЛЕНА, СТОЙКИМ К УФ-ИЗЛУЧЕНИЮ; ЦВЕТ ЧЕРНЫЙ	DN200	2651368
С ОКОНЕЧНИКОМ ИЗ НЕРЖАВЕЮЩЕЙ СТАЛИ	DN160	2651349
С ОКОНЕЧНИКОМ ИЗ НЕРЖАВЕЮЩЕЙ СТАЛИ	DN200	2651395
С ОКОНЕЧНИКОМ ИЗ НЕРЖАВЕЮЩЕЙ СТАЛИ	DN250	2651419
С ОКОНЕЧНИКОМ ИЗ НЕРЖАВЕЮЩЕЙ СТАЛИ	DN315	2651445



ХОМУТ

в комплекте со шпилькой и дюбелями
(рекомендуемое расстояние между хомут. макс. 2 м)

DN160	2651328
DN200	2651373
DN250	2651463
DN315	2651464



ХОМУТ С ПЕТЛЯМИ (НЕРЖАВ. СТАЛЬ)

в качестве вспомогательного приспособления для монтажа

DN160	2651710
DN200	2651362
DN250	2651711
DN315	2651712



ОТВОД С ОПОРой 90°

полипропилен и опорной трубой с распоркой, L= 2 м

DN250	2651414
DN315	2651438

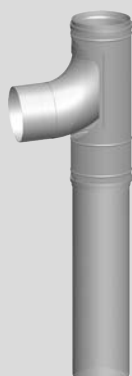

ОПОРНЫЙ КОМПЛЕКТ

полипропилен

DN250	2651853
-------	---------

**ЗАПАСНОЕ УПЛОТНЕНИЕ ДЛЯ ДЫМОХОДА
ИЗ ПОЛИПРОПИЛЕНА**

1 Комплект = 5 шт.

ДЛЯ ДЫМОВОЙ ТРУБЫ
ДЛЯ ДЫМОВОЙ ТРУБЫ
ДЛЯ ДЫМОВОЙ ТРУБЫ
ДЛЯ ДЫМОВОЙ ТРУБЫ

DN

Арт.

DN160

2651351

DN200

2651397

DN250

2651421

DN315

2651443

ТУБА СО СМАЗКОЙ

50 мл

265132999

03



ОКОНЕЧНИК ДЛЯ КОНЦЕНТРИЧЕСКОЙ ДЫМОВОЙ ТРУБЫ

нержавеющая сталь / полипропилен
250 мм

DN

Арт.

DN160/225	2651347
DN200/300	2651394
DN250/350	2651422
DN315/400	2651444



ВОЗДУХОЗАБОРНЫЙ ЭЛЕМЕНТ

концентрической дымовой трубы
нержавеющая сталь / полипропилен
250 мм

DN160/225	2651350
DN200/300	2651396
DN250/350	2651420
DN315/400	2651446

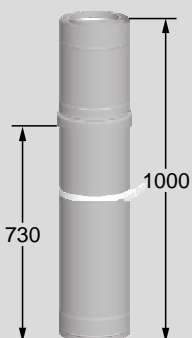

ПРОХОД ЧЕРЕЗ КРОВЛЮ

для концентрической дымовой трубы
нержавеющая сталь / полипропилен
1000 мм

DN160/225	2651346
DN200/300	2651393
DN250/350	2651418
DN315/400	2651442

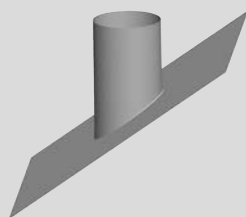

КОЛПАК ДЛЯ КРОВЛИ

нержавеющая сталь с гибким воротником
подходит для всех типов кровельных покрытий

25-30°		2651454
30-35°	DN160/225	2651455
35-40°	DN160/225	2651456
40-45°	DN160/225	2651457

Примечание: DN160 / 225

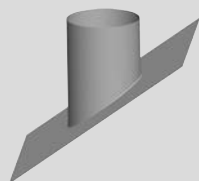

КОЛПАК ДЛЯ НАКЛОННОЙ КРОВЛИ

нержавеющая сталь с гибким воротником
подходит для всех типов кровельных покрытий

0-10°	DN200/300	2651377
10-20°	DN200/300	2651378
20-30°	DN200/300	2651379
30-40°	DN200/300	2651380
40-50°	DN200/300	2651381

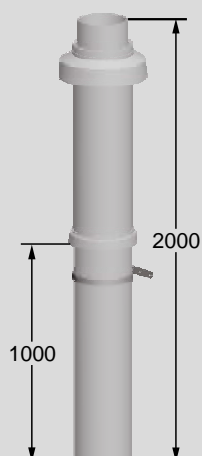
**ПРОХОД ЧЕРЕЗ КРОВЛЮ**

для концентрической дымовой трубы без притока воздуха, полиэтилен; цвет черный

в комплекте:
концентрическая дымовая труба
для вертикального прохода через кровлю
с крепежной скобой

DN

Арт.

DN160/186

2651345

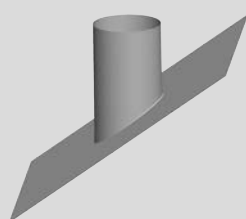
**УНИВЕРСАЛЬНЫЙ КОЛПАК**

с гибким фартуком, пластик,
подходит для всех типов кровельных покрытий

25-45° ЧЕРНЫЙ**25-45° ТЕРРАКОТОВЫЙ**

DN186

2651460

DN186

2651461

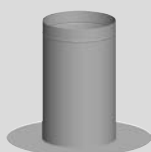
**КОЛПАК ДЛЯ ПЛОСКОЙ КРОВЛИ**

нержавеющая сталь
для вертикального прохода через кровлю

DN186

DN160/225

2651459

DN225

DN160/225

2651458

DN300

DN200/300

2651400

DN350

DN250/350

2651425

DN400

DN315/400

2651449

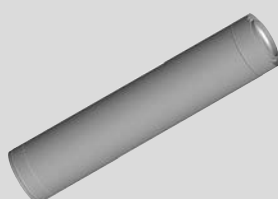
**КОНЦЕНТРИЧЕСКАЯ ДЫМОВАЯ ТРУБА**

нержавеющая сталь / полипропилен
подходит для монтажа внутри помещения
и монтажа на открытом воздухе

ДЛИНА 500 ММ

DN160/225

2651334

DN200/300

2651383

DN250/350

2651410

ДЛИНА 1000 ММ

DN160/225

2651335

DN200/300

2651384

DN250/350

2651411

DN315/400

2651434

ДЛИНА 2000 ММ

DN315/400

2651435

**ХОМУТ**

DN225

2651832

DN300

2651865

DN350

2651866

DN400

2651867

**РЕГУЛИРУЕМОЕ НАСТЕННОЕ КРЕПЛЕНИЕ**

нержавеющая сталь
(рекомендуемое расстояние между крепл. макс. 2 м)

DN225

2651353

DN300

2651399

DN350

2651424

DN400

2651448

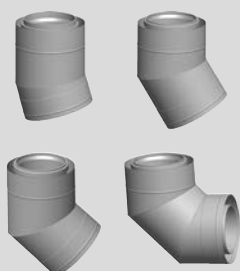

ОТВОД ДЛЯ КОНЦЕНТРИЧЕСКОЙ ДЫМОВОЙ ТРУБЫ

подходит для монтажа внутри помещения и монтажа на открытом воздухе
 нержавеющая сталь/полипропилен

	DN	Арт.
15°	DN160/225	2651336
30°	DN160/225	2651337
	DN200/300	2651385
45°	DN160/225	2651338
	DN200/300	2651386
	DN250/350	2651831
90°	DN160/225	2651339
	DN200/300	2651387



КОНЦЕНТРИЧЕСКАЯ ДЫМОВАЯ ТРУБА С РЕВИЗИЕЙ

нержавеющая сталь / полипропилен
 подходит для монтажа внутри помещения и монтажа на открытом воздухе
 400 мм

ДЛИНА 400 ММ	DN160/225	2651340
ДЛИНА 600 ММ	DN200/300	2651388
ДЛИНА 600 ММ	DN250/350	2651412
ДЛИНА 600 ММ	DN315/400	2651436



ПРОХОД ЧЕРЕЗ СТЕНУ

для концентрической дымовой трубы
 нержавеющая сталь / полипропилен
 подходит для монтажа внутри помещения и монтажа на открытом воздухе
 500 мм

DN160/225	2651342
DN200/300	2651390
DN250/350	2651415
DN315/400	2651439



ВСТАВКА В СТЕНУ

нержавеющая сталь

DN160/225	2651343
DN200/300	2651391
DN250/350	2651416
DN315/400	2651440



ДЕКОРАТИВНАЯ НАКЛАДКА НА СТЕНУ

нержавеющая сталь
 для закрытия отверстия в стене при проходе дымовой трубой

DN225	2651323
DN300	2651398
DN350	2651423
DN400	2651447

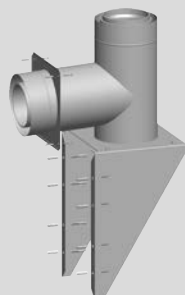

КОНСОЛЬ КРЕПЛЕНИЯ НА НАРУЖНОЙ СТЕНЕ КОНЦЕНТРИЧЕСКОЙ ДЫМОВОЙ ТРУБЫ

нержавеющая сталь / полипропилен
 вкл. декоративную накладку на наружную стену и крепежный материал

DN160/225	2651344
DN200/300	2651392
DN250/350	2651417
DN315/400	2651441

Указание: в консоли имеются воздухозаборные отверстия, через которые забирается воздух (если консоль расположена выше уровня земли). Если консоль расположена ниже уровня земли, то необходимо использовать патрубок притока воздуха.

	DN	Арт.	
	ЗАПАСНОЕ УПЛОТНЕНИЕ		
	для дымохода из полипропилена		
	1 Комплект = 5 шт.		
	для ДЫМОВОЙ ТРУБЫ	DN160	2651351
	для ДЫМОВОЙ ТРУБЫ	DN200	2651397
	для ДЫМОВОЙ ТРУБЫ	DN250	2651421
	для ДЫМОВОЙ ТРУБЫ	DN315	2651443
	ТУБА СО СМАЗКОЙ		265132999
	50 мл		
	КОМПЛЕКТ ДЫМОВОЙ ТРУБЫ		
	для монтажа в шахте		
	для режима подачи воздуха для горения из атмосферы		
	в комплекте:		
	• оголовок на шахту DN160 (нержав. сталь) с оконечником (полипропилен, цвет черный)		
	• распорка DN160		
	• отвод с опорой 87°/DN160 (полипропилен)		
	• вставка в стену DN225/160 (нержав. сталь)		
	• розетка на стену DN225 (нержав. сталь)		
	• туба со смазкой, 50 мл		
Длина дымовой трубы (в зависимости от конкретного проекта) – по заказу.			
В ШАХТЕ DN160 / ДИАМЕТР ДЫМОХОДА DN160	DN160/160	2651294	
В ШАХТЕ DN160 / ДИАМЕТР ДЫМОХОДА DN200	DN160/200	2651465	
В ШАХТЕ DN200 / ДИАМЕТР ДЫМОХОДА DN200	DN200/200	2651295	
В ШАХТЕ DN200 / ДИАМЕТР ДЫМОХОДА DN250	DN200/250	2651296	
	КОМПЛЕКТ ДЫМОВОЙ ТРУБЫ		
	для монтажа в шахте		
	для режима подачи воздуха для горения из атмосферы С33, С53 или из помещения В23		
	в комплекте:		
	• оголовок на шахту DN250 (нерж. сталь) с оконечником (нерж. сталь)		
	• распорка DN250 (нерж. сталь)		
	• отвод с опорой 90° / DN250 (полипропилен) и опорной трубой с распоркой, L= 2 м		
	• вставка в стену DN250/350 (нерж. сталь)		
	• декоративная накладка на стену DN350 (нерж. сталь)		
	• туба со смазкой, 50 мл		
Длина дымовой трубы (в зависимости от конкретного проекта) – по заказу.			
В ШАХТЕ DN250 / ДИАМЕТР ДЫМОХОДА DN250	DN250/250	2651297	
В ШАХТЕ DN250 / ДИАМЕТР ДЫМОХОДА DN315	DN250/315	2651298	
В ШАХТЕ DN315 / ДИАМЕТР ДЫМОХОДА DN315	DN315/315	2651299	

DN

Арт.

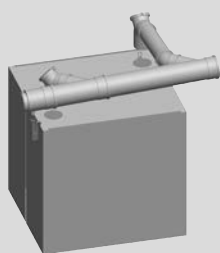

БАЗОВЫЙ КОМПЛЕКТ ДЫМОВЫХ ТРУБ

для каскада из 2 котлов MGK

подключение котлов задними стенками: система Twin для режима подачи воздуха для горения из помещен.

в комплекте:

- 2 отвода с ревизией 87° / DN160 (полипропилен)
- дымоход DN160 x 525 мм (полипропилен)
- отвод DN160 x 45° (полипропилен)
- 2 дымовых коллектора DN160/200 (полипропилен)
- оконечник DN200 с ревизией и сливом конденсата (полипропилен)
- сифон для оконечника (полипропилен)
- туба со смазкой, 50 мл

MGK-2-170/210/250

DN160/200

2651292

MGK-2-300

DN200/250

2651293

03

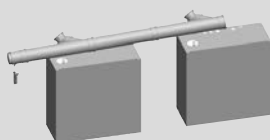

БАЗОВЫЙ КОМПЛЕКТ ДЫМОВЫХ ТРУБ

для каскада из 2 котлов MGK

(последовательное подключение котлов) для режима подачи воздуха для горения из помещен.

в комплекте:

- 2 отвода с ревизией 87° / DN160 (полипропилен)
- 2 дымовых коллектора DN160/200 (полипропилен)
- дымоход DN200x1000 мм (полипропилен)
- оконечник DN200 с ревизией и сливом конденсата (полипропилен)
- сифон для оконечника (полипропилен)
- туба со смазкой, 50 мл

MGK-2-130/170/210/250

DN160/200

2651300

MGK-2-170/210/250

DN160/250

2651302

MGK-2-300

DN200/250

2651304

MGK-2-300

DN200/315

2651306

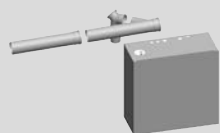

КОМПЛЕКТ ДЫМОВЫХ ТРУБ

для расширения каскада MGK

(последовательное подключение котлов) для режима подачи воздуха для горения из помещен.

в комплекте:

- отвод с ревизией 87° / DN160 (полипропилен)
- дымовой коллектор DN160/200 (полипропилен)
- дымоход DN200x1000 мм (полипропилен)
- туба со смазкой, 50 мл

MGK-2-130/170

DN160/200

2651301

MGK-2-170/210/250

DN160/250

2651303

MGK-2-300

DN200/250

2651305

MGK-2-300

DN200/315

2651307

MGK-2-130-300



СИФОН

полипропилен
высота затвора 230 мм

2071608

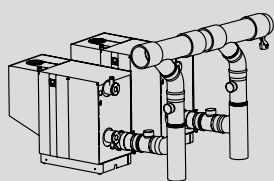

**БАЗОВЫЙ МОНТАЖНЫЙ КОМПЛЕКТ
ДЫМОХОДОВ В КАСКАДЕ**
из двух котлов MGK-2, DN 250/315,
исполнение для забора воздуха из помещения

DN

Арт.

DN250/315

8752099

состоящий из:

- 2 заслонок дымоходной трубы
- 4 ревизионных труб DN250
- 2 опор DN250
- 2 отводов 45° DN250
- 2 коллекторных труб DN250|315
- 1 трубы DN315 x 500 мм
- 1 ревизионного наконечника DN315
- 1 сифона с высотой заграждения 90 XL
- 1 шланга для конденсата 260 мм
- 1 Т-образного переходного патрубка для труб
- 2 тубы смазки для улучшения скольжения 50 мл



**ПОВЫШАЮЩИЙ ПЕРЕХОДНИК С DN250 НА
DN315 (КАСКАД)**

DN250 на DN315

2651859

из полипропилена, для вертикального монтажа

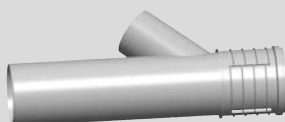

КОЛЛЕКТОР DN250/315 (КАСКАД)

DN250/315

2651852

из полипропилена

состоящий из:

- трубы DN315 с отводом DN250 – 42° для подсоединения газового конденсационного котла
- соединительным трубопроводом DN250

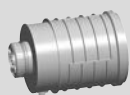

РЕВИЗИОННЫЙ НАКОНЕЧНИК DN315 (КАСКАД)

DN315

2651860

из полипропилена с ревизионной крышкой и соединением для отвода конденсата, длина 440 мм



СИФОН

2071608

полипропилен
высота затвора 230 мм

**Каскадный дымоход с притоком воздуха из помещения
MGK-2-130-300**

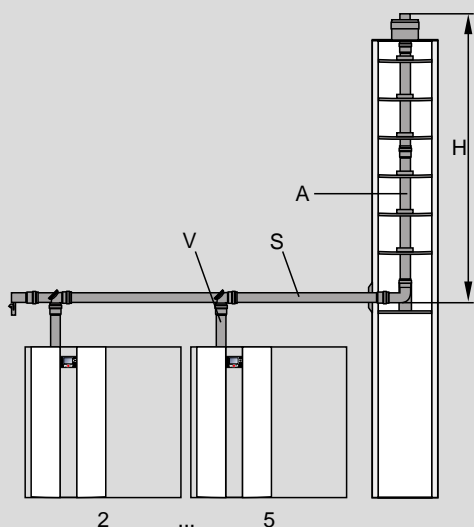

Во всех расчетах для таблиц проектирования используются следующие значения:

- Расстояние между котлами составляет – 1,0 м
- Расстояние после последнего устройства: 2,0 м
- Подача воздуха из помещения
- Высота над уровнем моря: 325 метров

Для не указанных значений расчет требуется согласно EN 13384-2.

MGK-2

		V	S	A	Круг	Квадрат	H
		Номинальный диаметр коллектора соединительной трубы для установки	Номинальный диаметр коллектора	Номинальный диаметр вертикальной дымовой трубы	Минимальный размер шахты	Минимальный размер шахты	Максимальная высота от входа до конца шахты
130	2X РЯДНАЯ	DN160	DN160	DN160	240мм	220мм	43
	2X РЯДНАЯ	DN160	DN200	DN200	280мм	260мм	50
	3X РЯДНАЯ	DN160	DN200	DN200	280мм	260мм	50
	4X РЯДНАЯ	DN160	DN250	DN250	330мм	310мм	50
	5X РЯДНАЯ	DN160	DN250	DN250	330мм	310мм	24
170	5X РЯДНАЯ	DN160	DN315	DN315	420мм	400мм	50
	2X TWIN	DN160	DN160	DN160	240мм	220мм	8
	2X TWIN	DN160	DN200	DN200	280мм	260мм	50
	2X РЯДНАЯ	DN160	DN200	DN200	280мм	260мм	50
	3X РЯДНАЯ	DN160	DN200	DN200	280мм	260мм	15
	3X РЯДНАЯ	DN160	DN250	DN250	330мм	310мм	50
210	4X РЯДНАЯ	DN160	DN250	DN250	330мм	310мм	39
	4X РЯДНАЯ	DN160	DN315	DN315	330мм	310мм	50
	5X РЯДНАЯ	DN160	DN315	DN315	420мм	400мм	50
	2X TWIN	DN160	DN200	DN200	280мм	260мм	35
	2X TWIN	DN160	DN250	DN250	330мм	310мм	50
	2X РЯДНАЯ	DN160	DN200	DN200	280мм	260мм	37
250	2X РЯДНАЯ	DN160	DN250	DN250	330мм	310мм	50
	3X РЯДНАЯ	DN160	DN250	DN250	330мм	310мм	50
	4X РЯДНАЯ	DN160	DN315	DN315	420мм	400мм	50
	5X РЯДНАЯ	DN160	DN315	DN315	420мм	400мм	50
	2X TWIN	DN160	DN200	DN200	280мм	260мм	13
	2X TWIN	DN160	DN200	DN250	330мм	310мм	50
	2X РЯДНАЯ	DN160	DN200	DN200	280мм	260мм	15
	2X РЯДНАЯ	DN160	DN250	DN250	330мм	310мм	50
	3X РЯДНАЯ	DN160	DN250	DN250	330мм	310мм	30
	3X РЯДНАЯ	DN160	DN315	DN315	420мм	400мм	50
300	4X РЯДНАЯ	*	*	*	*	*	*
	4X РЯДНАЯ	DN160	DN315	DN315	420мм	400мм	50
	5X РЯДНАЯ	*	*	*	*	*	*
	2X TWIN	DN200	DN200	DN200	330мм	310мм	5
	2X TWIN	DN200	DN250	DN250	330мм	310мм	50
300	2X РЯДНАЯ	DN200	DN250	DN250	330мм	310мм	50
	3X РЯДНАЯ	DN200	DN250	DN250	330мм	310мм	11
	3X РЯДНАЯ	DN200	DN315	DN315	420мм	400мм	50
	4X РЯДНАЯ	DN200	DN315	DN315	420мм	400мм	50
	5X РЯДНАЯ	*	*	*	*	*	*

**Каскадный дымоход с притоком воздуха из помещения
MGK-2-390-630, 800-1000**

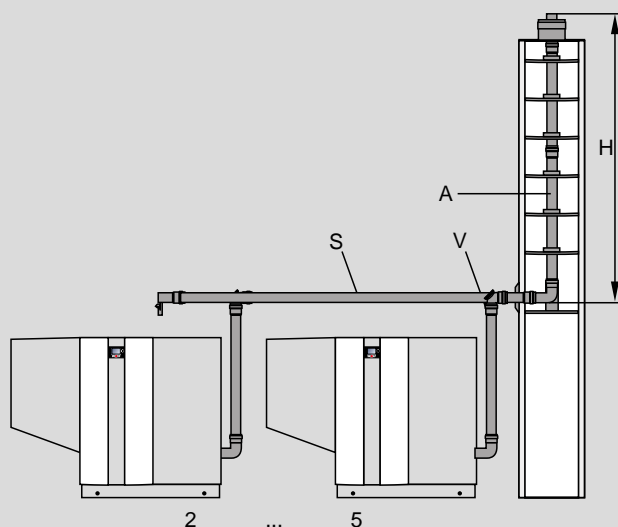

Во всех расчетах для таблиц проектирования используются следующие значения:

- Расстояние между котлами составляет – 1,0 м
- Расстояние после последнего устройства: 2,0 м
- Подача воздуха из помещения
- Высота над уровнем моря: 325 метров

Для не указанных значений расчет требуется согласно EN 13384-2.

03

MGK-2

		V	S	A	Круг	Квадрат	H
		Номинальный диаметр коллектора соединительной трубы для установки	Номинальный диаметр коллектора	Номинальный диаметр вертикальной дымовой трубы	Минимальный размер шахты	Минимальный размер шахты	Максимальная высота от входа до конца шахты
390	2X РЯДНАЯ	DN250	DN250	DN315	420мм	400мм	50м
	3X РЯДНАЯ	DN250	DN315	DN315	420мм	400мм	42м
	4X РЯДНАЯ	DN250	*	*	*	*	*
	5X РЯДНАЯ	DN250	*	*	*	*	*
470	2X РЯДНАЯ	DN250	DN250	DN315	420мм	400мм	50м
	3X РЯДНАЯ	DN250	DN315	DN315	420мм	400мм	17м
	4X РЯДНАЯ	DN250	*	*	*	*	*
550	2X РЯДНАЯ	DN250	DN250	DN315	420мм	400мм	22м
	3X РЯДНАЯ	DN250	DN315	DN315	420мм	400мм	50м
	4X РЯДНАЯ	DN250	*	*	*	*	*
	5X РЯДНАЯ	DN250	*	*	*	*	*
630	2X РЯДНАЯ	DN250	DN315	DN315	420мм	400мм	23м
	3X РЯДНАЯ	DN250	*	*	*	*	*
	4X РЯДНАЯ	DN250	*	*	*	*	*
	5X РЯДНАЯ	DN250	*	*	*	*	*
800	2X РЯДНАЯ	DN250	DN315	DN315	420мм	400мм	50м
	3X РЯДНАЯ	DN250	*	*	*	*	*
	4X РЯДНАЯ	DN250	*	*	*	*	*
	5X РЯДНАЯ	DN250	*	*	*	*	*
1000	2X РЯДНАЯ	DN250	DN315	DN315	420мм	400мм	30м
	3X РЯДНАЯ	DN250	*	*	*	*	*
	4X РЯДНАЯ	DN250	*	*	*	*	*
	5X РЯДНАЯ	DN250	*	*	*	*	*

WOLF

СОЛНЕЧНАЯ ТЕПЛОТЕХНИКА

ПЛОСКИЕ СОЛНЕЧНЫЕ КОЛЛЕКТОРЫ TOPSON F3-1 / CFK-1 / TOPSON F3-1Q	Стр. 04.2
КОМПЛЕКТЫ ПОДКЛЮЧЕНИЙ TOPSON F3-1 / CFK-1 / TOPSON F3-1Q	Стр. 04.3
КОМПЛЕКТЫ ДЛЯ МОНТАЖА	Стр. 04.4
УСТРОЙСТВА РЕГУЛИРОВАНИЯ И ПРИНАДЛЕЖНОСТИ	Стр. 04.11
ТЕХНИЧЕСКИЕ ДАННЫЕ	Стр. 04.16

**ВЫСОКОЭФФЕКТИВНЫЙ СОЛНЕЧНЫЙ КОЛЛЕКТОР TOPSON F3-1
в вертикальном исполнении**

Абсорбер с высокоселективным покрытием, ванна коллектора выполнена из особо стойкого к воздействию окружающей среды алюминия, безопасное стекло 3,2 мм, испытанное на градобитие в соответствии с EN 12975, с повышенной светопропускаемостью. Теплоизоляция из минеральной ваты 60 мм. Компенсаторы для компенсации теплового расширения, установленные в подключения, самонесущий корпус. Стойкий к воздействию окружающей среды и температур, в т.ч. в режиме холостого хода. Площадь коллектора брутто 2,3 м²/полезная площадь коллектора 2,0 м².

декоративная планка серебристая

7701681

Указание: Для соединения коллекторов между собой требуются компенсаторы:

для 2 коллекторов TopSon F3-1 = 2 компенсатора
для 4 коллекторов TopSon F3-1 = 6 компенсаторов

**ВЫСОКОЭФФЕКТИВНЫЙ СОЛНЕЧНЫЙ КОЛЛЕКТОР TOPSON F3-1Q
в вертикальном исполнении**

Абсорбер с высокоселективным покрытием, ванна коллектора выполнена из особо стойкого к воздействию окружающей среды алюминия, безопасное стекло 3,2 мм, испытанное на градобитие в соответствии с EN 12975, с повышенной светопропускаемостью. Теплоизоляция из минеральной ваты 60 мм. Компенсаторы для компенсации теплового расширения, установленные в подключения, самонесущий корпус. Стойкий к воздействию окружающей среды и температур, в т.ч. в режиме холостого хода. Площадь коллектора брутто 2,3 м²/полезная площадь коллектора 2,0 м².

декоративная планка серебристая

7701682

Указание: Для соединения коллекторов между собой требуются компенсаторы:

для 2 коллекторов TopSon F3-1Q = 2 компенсатора
для 4 коллекторов TopSon F3-1Q = 6 компенсаторов

**ВЫСОКОЭФФЕКТИВНЫЙ СОЛНЕЧНЫЙ КОЛЛЕКТОР TOPSON F3-1Q
в вертикальном исполнении**

Абсорбер с высокоселективным покрытием, ванна коллектора выполнена из особо стойкого к воздействию окружающей среды алюминия, безопасное стекло 3,2 мм, испытанное на градобитие в соответствии с EN 12975, с повышенной светопропускаемостью. Теплоизоляция из минеральной ваты 60 мм. Самонесущий корпус. Стойкий к воздействию окружающей среды и температур, в т.ч. в режиме холостого хода. Площадь коллектора брутто 2,3 м².

Декоративная планка черно-серая

7701473

Указание: для соединения коллекторов между собой требуются 2 компенсатора для компенсации теплового расширения.

для 2 коллекторов TopSon F3-1Q = 2 компенсатора
для 4 коллекторов TopSon F3-1Q = 6 компенсаторов

ВЫСОКОЭФФЕКТИВНЫЙ СОЛНЕЧНЫЙ КОЛЛЕКТОР CFK-1

7701683

Абсорбер с высокоселективным покрытием, ванна коллектора выполнена из особо стойкого к воздействию окружающей среды алюминия, безопасное стекло 3,0 мм испытанное на градобитие в соответствии с EN 12975, теплоизоляция из минеральной ваты 60 мм. Самонесущий корпус. Компенсаторы для компенсации теплового расширения, установленные в подключения. Стойкий к воздействию окружающей среды и температур, в т.ч. в режиме холостого хода. Площадь коллектора брутто 2,3 м²/полезная площадь коллектора 2,0 м².

Указание: Для соединения коллекторов между собой требуются компенсаторы:

для 2 коллекторов CFK-1 = 2 компенсатора
для 4 коллекторов CFK-1 = 6 компенсаторов

КОМПЕНСАТОР ДЛЯ СОЕДИНЕНИЯ СОЛНЕЧНЫХ КОЛЛЕКТОРОВ

2000030

Указание: Для соединения коллекторов между собой требуются компенсаторы:

для 2 коллекторов TopSon F3-1/CFK-1 = 2 компенсатора
для 4 коллекторов TopSon F3-1/CFK-1 = 6 компенсаторов

ЗАГЛУШКА ДЛЯ ОДНОГО КОЛЛЕКТОРА TOPSON F3-1/CFK-1

2483744

1 комплект = 2 шт.



Арт.



**КОМПЛЕКТ ПОДКЛЮЧЕНИЯ КОЛЛЕКТОРНОГО ПОЛЯ
ДЛЯ КОЛЛЕКТОРОВ TOPSON F3-1/CFK-1
при монтаже на поверхности кровли и внутри кровли**

2482410

в комплекте:
2 специальных фитинга $\frac{3}{4}$ " , 2 заглушки



 **ГИБКИЙ КОМПЛЕКТ ПОДКЛЮЧЕНИЯ
подходит к комплекту подключения TopSon F3-1/CFK-1
для легкого, гибкого прохода через кровлю**

2482381

в комплекте:
2 гибких шланга из нержавеющей стали DN 20, термостойкая изоляция,
стойкая к УФ-излучению
и к воздействию окружающей среды длина: ок. 1000 мм, подключение G $\frac{3}{4}$ " IG и
R $\frac{3}{4}$ " AG
в комплекте с прокладками

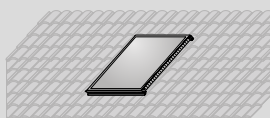

КОМПЛЕКТ МОНТАЖА НА ПОВЕРХНОСТИ КРОВЛИ ALUPLUS для одного коллектора TopSon F3-1/CFK-1 (вертикального исполнения) для крепления коллектора на обрешетке кровли из черепицы 2484129

в комплекте:
2 монтажные шины AluPlus (L = 1 м)
и предварительно смонтированные крюки крепления (4 шт.) на кровле из черепицы

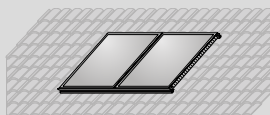

КОМПЛЕКТ МОНТАЖА НА ПОВЕРХНОСТИ КРОВЛИ ALUPLUS для двух коллекторов TopSon F3-1/CFK-1 (вертикального исполнения) для крепления коллекторов на обрешетке кровли из черепицы 2484130

в комплекте:
2 монтажные шины AluPlus (L = 2 м)
и предварительно смонтированные крюки крепления (6 шт.) на кровле из черепицы

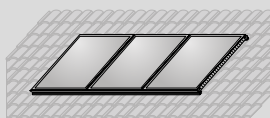

КОМПЛЕКТ МОНТАЖА НА ПОВЕРХНОСТИ КРОВЛИ ALUPLUS для трех коллекторов TopSon F3-1/CFK-1 (вертикального исполнения) для крепления коллекторов на обрешетке кровли из черепицы 2484131

в комплекте:
2 монтажные шины AluPlus (L = 3 м)
и предварительно смонтированные крюки крепления (8 шт.) на кровле из черепицы

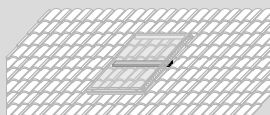

КОМПЛЕКТ УМЕНЬШЕНИЯ СНЕГОВОЙ НАГРУЗКИ ALUPLUS для коллекторов TopSon F3-1/CFK-1 (вертикального исполнения) требуется при нагрузке на поверхность от 2,4 кН/м², и макс. до 4 кН/м².

для 1 коллектора: шина уменьшения снеговой нагрузки AluPlus (L = 1 м) и 3 крюка крепления на кровле из черепицы/сланца 2484147

для 2 коллекторов: шина уменьшения снеговой нагрузки AluPlus (L = 2 м) и 3 крюка крепления на кровле из черепицы/сланца 2484148

для 3 коллекторов: шина уменьшения снеговой нагрузки AluPlus (L = 3 м) и 3 крюка крепления на кровле из черепицы/сланца 2484149

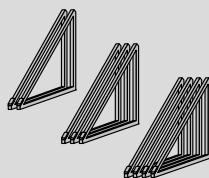

ТРЕУГОЛЬНЫЕ ОПОРЫ ALUFLEX для коллекторов TopSon F3-1/CFK-1 (вертикального исполнения) для оптимизации угла падения солнечного света на плоской кровле (регулируемый угол наклона 20°, 30°, 45°)

для 1 коллектора: 2 треугольные опоры AluFlex 2484076

для 2 коллекторов: 3 треугольные опоры AluFlex 2484077

для 3 коллекторов: 4 треугольные опоры AluFlex 2484078

Монтаж осуществляется специалистом при соблюдении существующих предписаний!

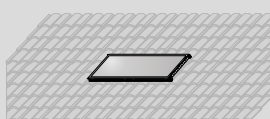

КОМПЛЕКТ МОНТАЖА НА ПОВЕРХНОСТИ КРОВЛИ ALUPLUS для одного коллектора TopSon F3-Q (горизонтального исполнения) для крепления коллекторов на обрешетке кровли из черепицы 2484132

в комплекте:
2 монтажные шины AluPlus (L = 2 м)
и предварительно смонтированные крюки крепления (4 шт.) на кровле из черепицы

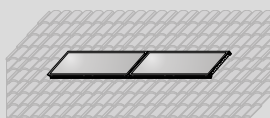

КОМПЛЕКТ МОНТАЖА НА ПОВЕРХНОСТИ КРОВЛИ ALUPLUS для одного коллектора TopSon F3-Q (горизонтального исполнения) для крепления коллекторов на обрешетке кровли из черепицы 2484133

в комплекте:
4 монтажные шины AluPlus (L = 2 м),
предварительно смонтированные крюки крепления (6 шт.) на кровле из черепицы
и 2 соединительных элемента для монтажных шин AluPlus

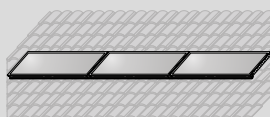

КОМПЛЕКТ МОНТАЖА НА ПОВЕРХНОСТИ КРОВЛИ ALUPLUS для трех коллекторов TopSon F3-Q (горизонтального исполнения) для крепления коллекторов на обрешетке кровли из черепицы 2484134

в комплекте: 6 монтажных шин AluPlus (L = 2 м),
предварительно смонтированные крюки крепления (8 шт.) на кровле из черепицы
и 4 соединительных элемента для монтажных шин AluPlus

Арт.

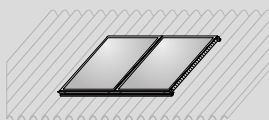

КОМПЛЕКТ МОНТАЖА НА КРЫШУ ALUPLUS (ВЕРТИКАЛЬНЫЙ)
для двух коллекторов TopSon F3-1 / CFK-1
для монтажа коллекторов на кровле из волнистых металлических листов.

2484142

в комплекте:
2 монтажные шины AluPlus (длина 2 м) и 6 шурупов-шпилек

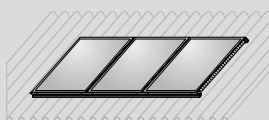

КОМПЛЕКТ МОНТАЖА НА КРЫШУ ALUPLUS (ВЕРТИКАЛЬНЫЙ)
для трех коллекторов TopSon F3-1 / CFK-1
для монтажа коллекторов на кровле из волнистых металлических листов.

2484143

в комплекте:
2 монтажные шины AluPlus (длина 3 м) и 8 шурупов-шпилек

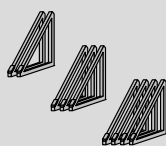

ТРЕУГОЛЬНЫЕ ОПОРЫ ALUFLEX
для коллекторов TopSon F3-Q (горизонтального исполнения)
 для оптимизации угла падения солнечного света на плоской кровле
 (регулируемый угол наклона 20°, 30°, 45°)

для 1 коллектора: 2 треугольные опоры AluFlex 2484079
 для 2 коллекторов: 3 треугольные опоры AluFlex 2484080
 для 3 коллекторов: 4 треугольные опоры AluFlex 2484081

Монтаж осуществляется специалистом при соблюдении существующих предписаний!

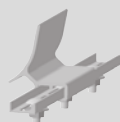

КОМПЛЕКТ СОЕДИНИТЕЛЬНЫХ ЭЛЕМЕНТОВ
для монтажных шин AluPlus TopSon F3-1/CFK-1/TopSon F3-Q
 для соединения 2-х комплектов монтажа на поверхности кровли AluPlus

2483481

в комплекте:
 2 соединителя монтажных шин



КОМПЛЕКТ ВЫРАВНИВАЮЩИХ ШИН
для TopSon F3-1/CFK-1/TopSon F3-Q
 требуется для выравнивания расстояний при креплении на стропилах,
 если впадина волны пластины черепицы находится не над стропилами,
 в комплекте: 8 выравнивающих шин (пластин) и крепежные болты

2483482



КОМПЛЕКТ МОНТАЖА НА КРЫШУ ALUPLUS (ВЕРТИКАЛЬНЫЙ)
для коллектора TopSon F3-1 / CFK-1
 для монтажа коллектора на кровле из волнистых металлических листов.

2484141

состоящий из:
 Монтажных шин AluPlus (длина 1 м) и 4 шурупа-шпильки

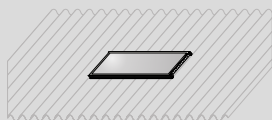

КОМПЛЕКТ МОНТАЖА НА КРЫШУ ALUPLUS (ГОРИЗОНТАЛЬНЫЙ)
для коллектора TopSon F3-1Q
 для монтажа коллектора на кровле из волнистых металлических листов.

2484144

состоящий из:
 Монтажных шин AluPlus (длина 2 м) и 4 шурупа-шпильки

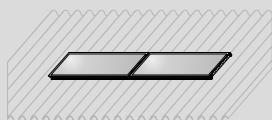

КОМПЛЕКТ МОНТАЖА НА КРЫШУ ALUPLUS (ГОРИЗОНТАЛЬНЫЙ)
для двух коллекторов TopSon F3-1Q
 для монтажа коллекторов на кровле из волнистых металлических листов.

2484145

состоящий из:
 Монтажных шин AluPlus (длина 2 м) и 6 шурупов-шпилек и 2 соединений для монтажных шин AluPlus

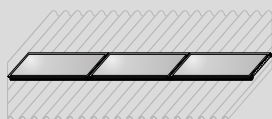

КОМПЛЕКТ МОНТАЖА НА КРЫШУ ALUPLUS (ГОРИЗОНТАЛЬНЫЙ)
для трех коллекторов TopSon F3-1Q
 для монтажа коллекторов на кровле из волнистых металлических листов.

2484146

состоящий из:
 Монтажных шин AluPlus (длина 2 м) и 8 шурупов-шпилек и 4 соединений для монтажных шин AluPlus

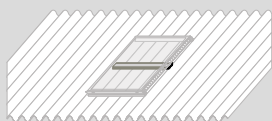

РАСПРЕДЕЛЕНИЕ СНЕЖНОЙ НАГРУЗКИ ALUPLUS (ВЕРТИКАЛЬНЫЙ)
для коллекторов TopSon F3-1 / CFK-1
 Требуется для нагрузок от 2,4 кН/м², макс. применение до 4 кН/м²

1 коллектор: Шина для снежных нагрузок AluPlus (длина 1 м), 2 шурупа-шпильки 2484153
 2 коллектора: Шина для снежных нагрузок AluPlus (длина 2 м), 4 шурупа-шпильки 2484154
 3 коллектора: Шина для снежных нагрузок AluPlus (длина 3 м), 4 шурупа-шпильки 2484155

Арт.

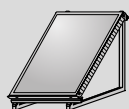

КОМПЛЕКТ МОНТАЖА ALUFLEX 2484082
для одного коллектора TopSon F3-1/CFK-1 (вертикального исполнения)
 для монтажа коллекторов на горизонтальной поверхности
 (регулируемый угол наклона 20°, 30°, 45°) или стене

в комплекте:
 2 монтажные шины AluPlus (L = 1 м) и 2 треугольные опоры

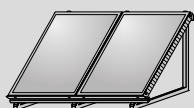

КОМПЛЕКТ МОНТАЖА ALUFLEX 2484083
для двух коллекторов TopSon F3-1/CFK-1 (вертикального исполнения)
 для монтажа коллекторов на горизонтальной поверхности
 (регулируемый угол наклона 20°, 30°, 45°) или стене

в комплекте:
 2 монтажные шины AluPlus (L = 2 м) и 3 треугольные опоры



КОМПЛЕКТ МОНТАЖА ALUFLEX 2484084
для трех коллекторов TopSon F3-1/CFK-1 (вертикального исполнения)
 для монтажа коллекторов на горизонтальной поверхности
 (регулируемый угол наклона 20°, 30°, 45°) или стене

в комплекте:
 2 монтажные шины AluPlus (L = 3 м) и 4 треугольные опоры



КОМПЛЕКТ УМЕНЬШЕНИЯ СНЕГОВОЙ НАГРУЗКИ ALUPLUS
для коллекторов TopSon F3-1/CFK-1 (вертикального исполнения)
 Требуется при нагрузке на поверхность от 2,4 кН/м², макс. до 4 кН/м²

для 1 коллектора: шина уменьшения снеговой нагрузки AluPlus (L = 1 м) 2484277
для 2 коллекторов: шина уменьшения снеговой нагрузки AluPlus (L = 2 м) 2484278
для 3 коллекторов: шина уменьшения снеговой нагрузки AluPlus (L = 3 м) 2484279



КОМПЛЕКТ МОНТАЖА ALUFLEX 2484085
для одного коллектора TopSon F3-Q (горизонтального исполнения)
 для монтажа коллекторов на горизонтальной поверхности
 (регулируемый угол наклона 20°, 30°, 45°) или стенов

в комплекте:
 2 монтажные шины AluPlus (L = 2 м) и 2 треугольные опоры



КОМПЛЕКТ МОНТАЖА ALUFLEX 2484086
для двух коллекторов TopSon F3-Q (горизонтального исполнения)
 для монтажа коллекторов на горизонтальной поверхности
 (регулируемый угол наклона 20°, 30°, 45°) или стене

в комплекте:
 4 монтажные шины AluPlus (L = 2 м), 3 треугольные опоры и 1 комплект соединительных элементов для монтажных шин AluPlus



КОМПЛЕКТ МОНТАЖА ALUFLEX 2484087
для трех коллекторов TopSon F3-Q (горизонтального исполнения)
 для монтажа коллекторов на горизонтальной поверхности
 (регулируемый угол наклона 20°, 30°, 45°) или стене

в комплекте:
 6 монтажных шин AluPlus (L = 2 м), 4 треугольные опоры и 2 комплекта соединительных элементов для монтажных шин AluPlus

Арт.

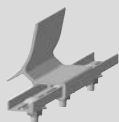

КОМПЛЕКТ СОЕДИНИТЕЛЬНЫХ ЭЛЕМЕНТОВ
для монтажных шин AluPlus TopSon F3-1/CFK-1/TopSon F3-Q
для соединения 2-х комплектов монтажа на поверхности кровли AluPlus

2483481

в комплекте:
2 соединителя монтажных шин

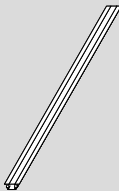

ЗАКРЫВАЮЩАЯ ПЛАНКА
для двух коллекторов TopSon F3-1/CFK-1
для закрытия расстояния между двумя коллекторами
при монтаже коллекторов вертикального исполнения на поверхности кровли

серебро
антрацит

2482459

2444452

Арт.

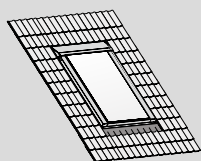
**КОМПЛЕКТ МОНТАЖА ВНУТРИ КРОВЛИ ИЗ ФАЛЬЦОВОЙ ЧЕРЕПИЦЫ
для одного коллектора TopSon F3-1 и CFK-1**

2485044

Кровельная соединительная рама для красивой интеграции коллекторов в кровлю из фальцовой черепицы, исполнение: листовой алюминий с черно-серым покрытием. Для наклона крыши от 20° до 60°.

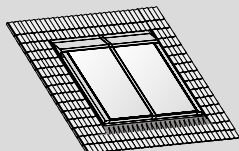
**КОМПЛЕКТ МОНТАЖА ВНУТРИ КРОВЛИ ИЗ ФАЛЬЦОВОЙ ЧЕРЕПИЦЫ
для двух коллекторов TopSon F3-1 и CFK-1**

2485043

Кровельная соединительная рама для красивой интеграции коллекторов в кровлю из фальцовой черепицы, исполнение: листовой алюминий с черно-серым покрытием. Для наклона крыши от 20° до 60°.

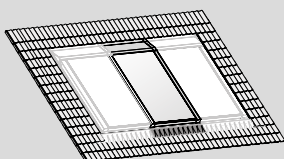
**КОМПЛЕКТ МОНТАЖА ВНУТРИ КРОВЛИ ИЗ ФАЛЬЦОВОЙ ЧЕРЕПИЦЫ
для дополнительного коллектора TopSon F3-1 и CFK-1**

2485045

Кровельная соединительная рама для красивой интеграции коллекторов в кровлю из фальцовой черепицы, исполнение: листовой алюминий с черно-серым покрытием. Для наклона крыши от 20° до 60°.

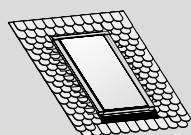
**КОМПЛЕКТ МОНТАЖА ВНУТРИ КРОВЛИ ИЗ ШИФЕРА/ЧЕРЕПИЦЫ
"БОБРОВЫЙ ХВОСТ"**

2485123

для одного коллектора TopSon F3-1 и CFK-1

Кровельная соединительная рама для красивой интеграции коллекторов в кровлю из шифера или черепицы "бобровый хвост", исполнение: листовой алюминий с черно-серым покрытием. Для наклона крыши от 15° до 60°.

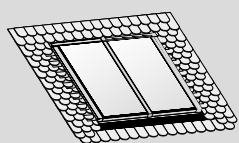
**КОМПЛЕКТ МОНТАЖА ВНУТРИ КРОВЛИ ИЗ ШИФЕРА/ЧЕРЕПИЦЫ
"БОБРОВЫЙ ХВОСТ"**

2485124

для двух коллекторов TopSon F3-1 и CFK-1

Кровельная соединительная рама для красивой интеграции коллекторов в кровлю из шифера или черепицы "бобровый хвост", исполнение: листовой алюминий с черно-серым покрытием. Для наклона крыши от 15° до 60°.

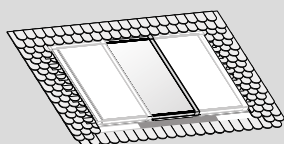
**КОМПЛЕКТ МОНТАЖА ВНУТРИ КРОВЛИ ИЗ ШИФЕРА/ЧЕРЕПИЦЫ
"БОБРОВЫЙ ХВОСТ"**

2485125

для дополнительного коллектора TopSon и CFK-1

Кровельная соединительная рама для красивой интеграции коллекторов в кровлю из шифера или черепицы "бобровый хвост", исполнение: листовой алюминий с черно-серым покрытием. Для наклона крыши от 15° до 60°.

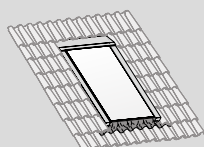
**КОМПЛЕКТ МОНТАЖА ВНУТРИ КРОВЛИ ИЗ ЖЕЛОБЧАТОЙ ЧЕРЕПИЦЫ
для одного коллектора TopSon F3-1 и CFK-1**

2485114

Кровельная соединительная рама для красивой интеграции коллекторов в кровлю из желобчатой черепицы, исполнение: листовой алюминий с черно-серым покрытием. Для наклона крыши от 15° до 60°.

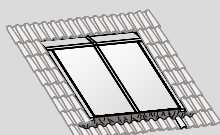
**КОМПЛЕКТ МОНТАЖА ВНУТРИ КРОВЛИ ИЗ ЖЕЛОБЧАТОЙ ЧЕРЕПИЦЫ
для двух коллекторов TopSon F3-1 и CFK-1**

2485115

Кровельная соединительная рама для красивой интеграции коллекторов в кровлю из желобчатой черепицы, исполнение: листовой алюминий с черно-серым покрытием. Для наклона крыши от 15° до 60°.

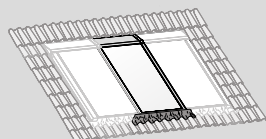
**КОМПЛЕКТ МОНТАЖА ВНУТРИ КРОВЛИ ИЗ ЖЕЛОБЧАТОЙ ЧЕРЕПИЦЫ
для дополнительного коллектора TopSon F3-1 и CFK-1**

2485116

Кровельная соединительная рама для красивой интеграции коллекторов в кровлю из желобчатой черепицы, исполнение: листовой алюминий с черно-серым покрытием. Для наклона крыши от 15° до 60°.

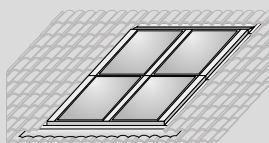

КОМПЛЕКТ МОНТАЖА ВНУТРИ КРОВЛИ В ДВА РЯДА ИЗ ПАЗОВОЙ ЧЕРЕПИЦЫ ДЛЯ ЧЕТЫРЕХ КОЛЛЕКТОРОВ TOPSON F3-1 с декоративной планкой (антрацит)

2484020

Основной комплект монтажа для оптимального встраивания коллектора в кровлю из черепицы, рама обрамления из алюминиевой жести (антрацит) пригодна для использования при наклоне кровли от 20° до 60°

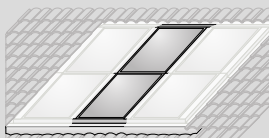

ОДИНАРНЫЙ КОМПЛЕКТ РАСШИРЕНИЯ ДЛЯ МОНТАЖА ВНУТРИ КРОВЛИ В ДВА РЯДА ИЗ ПАЗОВОЙ ЧЕРЕПИЦЫ ДЛЯ ДВУХ КОЛЛЕКТОРОВ TOPSON F3-1 с декоративной планкой (антрацит)
(2 x вертикал., 1 x горизонтал.)

2484023

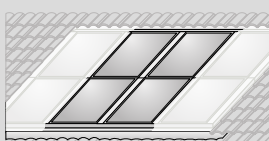

ДВОЙНОЙ КОМПЛЕКТ РАСШИРЕНИЯ ДЛЯ МОНТАЖА ВНУТРИ КРОВЛИ В ДВА РЯДА ИЗ ПАЗОВОЙ ЧЕРЕПИЦЫ ДЛЯ ЧЕТЫРЕХ КОЛЛЕКТОРОВ TOPSON F3-1 с декоративной планкой (антрацит)
(2 x вертикал., 1 x горизонтал.)

2484024

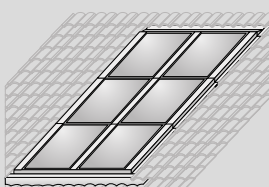

КОМПЛЕКТ МОНТАЖА ВНУТРИ КРОВЛИ В ТРИ РЯДА ИЗ ПАЗОВОЙ ЧЕРЕПИЦЫ ДЛЯ ШЕСТИ КОЛЛЕКТОРОВ TOPSON F3-1 с декоративной планкой (антрацит)

2484025

Основной комплект монтажа для оптимального встраивания коллектора в кровлю из черепицы, рама обрамления из алюминиевой жести (антрацит) пригодна для использования при наклоне кровли от 20° до 60°

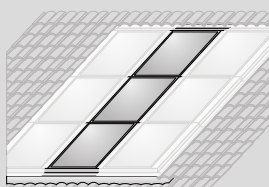

ОДИНАРНЫЙ КОМПЛЕКТ РАСШИРЕНИЯ ДЛЯ МОНТАЖА ВНУТРИ КРОВЛИ В ТРИ РЯДА ИЗ ПАЗОВОЙ ЧЕРЕПИЦЫ ДЛЯ ТРЕХ КОЛЛЕКТОРОВ TOPSON F3-1 с декоративной планкой (антрацит)
(3 x вертикал., 1 x горизонтал.)

2484026

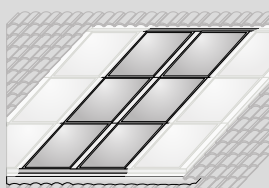

ДВОЙНОЙ КОМПЛЕКТ РАСШИРЕНИЯ ДЛЯ МОНТАЖА ВНУТРИ КРОВЛИ В ТРИ РЯДА ИЗ ПАЗОВОЙ ЧЕРЕПИЦЫ ДЛЯ ШЕСТИ КОЛЛЕКТОРОВ TOPSON F3-1
(3 x вертикал., 2 x горизонтал.)

2484027



ГИБКИЙ КОМПЛЕКТ ПОДКЛЮЧЕНИЯ ДЛЯ МОНТАЖА ВНУТРИ КРОВЛИ В ДВА РЯДА

2484101

в комплекте:
гибкие шланги из нержавеющей стали DN16 и DN18, термостойкая изоляция, стойкая к УФ-излучению и к воздействию окружающей среды, соответствующие фитинги подключения коллекторов с гибкими шлангами и заглушками



ГИБКИЙ КОМПЛЕКТ ПОДКЛЮЧЕНИЯ ДЛЯ МОНТАЖА ВНУТРИ КРОВЛИ В ТРИ РЯДА

2484102

в комплекте:
гибкие шланги из нержавеющей стали DN16 и DN18, термостойкая изоляция, стойкая к УФ-излучению и к воздействию окружающей среды, соответствующие фитинги подключения коллекторов с гибкими шлангами и заглушками

Арт.

МОДУЛЬ УПРАВЛЕНИЯ СОЛНЕЧНЫМИ КОЛЛЕКТОРАМИ SM1-2
 Модуль расширения функций для управления контуром солнечных коллекторов

8908495

- В комбинации с отопительным оборудованием Wolf обеспечивает значительную экономию энергии
- Определение количества тепла
- Отображение фактических и номинальных значений на модуле BM-2
- Порт для подключения шины eBus с автоматическим управлением энергией
- Техника подключения – Rast 5
- Учет тепла, полученного от солнечной энергии с помощью счетчика учета тепла
- Контроль теплоносителя и обратного клапана вкл. датчик температуры коллектора (PT1000) и датчик темп. водонагревателя (NTC 5K) с погружными гильзами

МОДУЛЬ УПРАВЛЕНИЯ СОЛНЕЧНЫМИ КОЛЛЕКТОРАМИ SM2-2
 Модуль расширения функций для гелиосистемы, имеющей до 2 водонагревателей 2 коллекторных полей, в т. ч. 1 датчик температуры коллектора, датчик температуры водонагревателя с погружной гильзой

8908496

- Простая настройка управления благодаря предварительно заданным конфигурациям
- В комбинации с отопит. оборудов. Wolf обеспечивает значительную экономию энергии
- Определение количества тепла
- Отображение фактических и номинальных значений на модуле BM-2
- Порт для подключения шины eBus с автоматическим управлением энергией
- Техника подключения – Rast 5
- Учет тепла, полученного от солнечной энергии с помощью счетчика учета тепла
- Контроль теплоносителя и обратного клапана
- Выбор режима работы бойлера
- Дополнительные конфигурации: напр., гелиосистема с 1, 2-, 3-мя водонагревателями и 1 полем солнечных коллекторов
в комплекте: датчик температуры коллектора (PT1000) и датчик температуры водонагревателя (отрицат. NTC 5K) с погружными гильзами

МОДУЛЬ УПРАВЛЕНИЯ BM-2 SOLAR

8908441

- Используется в сочетании с модулями солнечными коллекторами SM1-2 – 1/ SM2-2
- Цветной дисплей 3,5"
- Простое управление с помощью меню
- Графическое изображение схем установки, температурного режима
- Управление модулем осуществляется с помощью регулятора с функцией кнопки
- Порт для подключения шины eBus

ДАТЧИК ТЕМПЕРАТУРЫ КОЛЛЕКТОРА (PT1000),
 без погружной гильзы, для всех устройств регулирования гелиосистем

2741078

ДАТЧИК ТЕМПЕРАТУРЫ ВОДОНАГРЕВАТЕЛЯ (NTC 5K),
 для модулей SM1-2 и SM2-2

8852829

ПОГРУЖНАЯ ГИЛЬЗА ВОДОНАГРЕВАТЕЛЯ 1/2",
 с резьбовым креплением кабеля

2425077

ПОГРУЖНАЯ ГИЛЬЗА КОЛЛЕКТОРА 3/4"
 с резьбовым креплением кабеля и прокладкой

2425078



**КОМПЛЕКТ ПОВЫШЕНИЯ ТЕМПЕРАТУРЫ ОБРАТНОЙ ВОДЫ
ДЛЯ МОДУЛЕЙ MM, KM И SM2-2**

2744352

для поддержки системы отопления от гелиосистемы

в комплекте:
3-х ходовой клапан;
1 накладной датчик температуры обратной воды (с отрицат. ТКС 5К);
1 датчик температуры водонагревателя (с отрицат. ТКС 5К);
1 погружная гильза для датчика температуры водонагревателя



КОМПЛЕКТ ПОВЫШЕНИЯ ТЕМПЕРАТУРЫ ОБРАТНОЙ ВОДЫ SRTA

2745925

для поддержки системы отопления от гелиосистемы

в комплекте:
3-х ходовой клапан; модуль управления солнечными коллекторами SM1-2;
накладной датчик температуры обратной воды (с отрицат. ТКС 5К);
датчик температуры водонагревателя (PT1000);
Погружная гильза коллектора 1/2" с кабельным амортизатором PG



СЧЕТЧИК УЧЕТА ТЕПЛА ДЛЯ МОДУЛЕЙ SM1-2 И SM2-2

для измерения полученной тепловой энергии

в комплекте:
счетчик расхода, накладной датчик температуры обратной воды
(с отрицат. ТКС 5К), 2 накладных резьбовых соединения, с наружной резьбой 1/2"

Q ном./макс. 1,5/3 м³/час

2744392

Q ном./макс. 2,5/5 м³/час

2744610



НАКЛАДНОЙ ДАТЧИК ТЕМПЕРАТУРЫ ОБРАТНОЙ ВОДЫ (С ОТРИЦАТ. ТКС 5К)

2792022

для измерения полученной тепловой энергии с помощью Δti расхода,
установленного на устройстве регулирования



РАСШИРЕНИЕ НАСОСНОЙ ГРУППЫ ДЛЯ КОНТУРА СОЛНЕЧНЫХ КОЛЛЕКТОРОВ
для подключения 2-го потребителя тепла

в комплекте:
кран с обжимным резьбовым соединением, 1 стрелочный термометр,
термостойкая теплоизоляция до 130° С (кратковременно до +180° С), насос

Насосная группа для контура солнечных коллекторов 10Е с модулир. высокоэф. насосом (EEI < 0,23) Подходит макс. для 10 солнечных коллекторов при расходе 50 л/час на каждый коллектор 2486312

Насосная группа для контура солнечных коллекторов 20Е 2486313
Подходит макс. для 20 солнечных коллекторов
при расходе 50 л/час на каждый солнечный коллектор



РАСШИРИТЕЛЬНЫЙ БАК ГЕЛИОСИСТЕМЫ

с крепежным материалом; давление предварительной заправки 2,5 бар

12 л	2444210
18 л	2444211
25 л	2444212
35 л	2483075
50 л	2444223
80 л	2483608
100 л	2482818
150 л	2484096
200 л	2484097



ПРЕДОХРАНИТЕЛЬНЫЙ РАСШИРИТЕЛЬНЫЙ БАК ГЕЛИОСИСТЕМЫ

для защиты расширительного бака солнечных коллекторов от избыточной температуры

18 л	2484098
35 л	2484099
50 л	2484100



КОМПЛЕКТ ПОДКЛЮЧЕНИЯ РАСШИРИТЕЛЬНОГО БАКА ГЕЛИОСИСТЕМЫ 2483076

в комплекте:
гибкий шланг (L = 900 мм), колпачковый вентиль, настенный кронштейн
(настенный кронштейн может использоваться для расширительных баков объемом до 25 л)



КОЛПАЧКОВЫЙ ВЕНТИЛЬ

3/4" для расширительных баков до 50 л	2400445
1" для расширительных баков до 80 л	2400439



УСТРОЙСТВО УДАЛЕНИЯ ВОЗДУХА

0,15 л, в теплоизоляции, подключение диам. 22 мм, медь

2444050

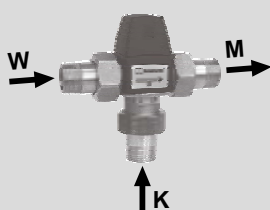

ТЕРМОСТАТИЧЕСКИЙ СМЕСИТЕЛЬ

с защитой от ошпаривания в комплекте с резьбовыми втулками 3/4"
Предыдущий вариант исполнения см. в прайс-листе на запчасти

2744370



3-Х ХОДОВОЙ КЛАПАН ГЕЛИОСИСТЕМЫ
DN25 1", 230 В

2483800



УСТРОЙСТВО ЗАПОЛНЕНИЯ КОЛЛЕКТОРОВ С НАСОСОМ

Насос с фильтром из стекла на входе для заполнения гелиосистем теплоносителем, пластиковый резервуар с крышкой, макс. 30л/мин, макс. 5 бар, 230В, 50Г, 3,2А

2071408



НАСОС ДЛЯ ЗАПОЛНЕНИЯ ГЕЛИОСИСТЕМЫ

для заполнения контура солнечных коллекторов теплоносителем, подходит для крепления на стене

2015200



ОБРАТНЫЙ КЛАПАН 3/4"

2444099



УСТРОЙСТВО РЕГУЛИРОВКИ РАСХОДА

для монтажа на обратной линии контура солнечных коллекторов

DN20 2 – 12 л/мин (до 8 коллекторов)

2483735

DN20 8 – 30 л/мин (от 6 до 20 коллекторов)

2483736



ТЕПЛОПЕРЕДАЮЩАЯ ЖИДКОСТЬ ANRO

для высокоэффективных солнечных коллекторов TopSon F3-1/TopSon F3-Q/CFK-1

для контура солнечных коллекторов с высоким теплопоглощением, защита от замерзания и эффективные присадки для защиты от коррозии

10 кг

3501521

20 кг

3501520

30 кг

3501522



ИЗМЕРИТЕЛЬНЫЙ ШПИНДЕЛЬ

для контроля надежности защиты от замерзания контура солнечных коллекторов (для ANRO и ANRO LS)

2744202

НАСОСНАЯ ГРУППА ДЛЯ ГЕЛИОСИСТЕМЫ 10

2484991



в комплекте:

Высокоэффективный насос (EЕI < 0,20), бесступенчатая регулировка
Готовый к подключению кабель; шаровые краны с термометрами в подающей и обратной линиях; обратные клапаны в подающей и обратной линиях; предохранительный клапан 6 бар; манометр 0-10 бар
Наполнительный и сливной краны, воздухоотделитель и ручной вентилятор;
Настенный держатель и монтажный материал;

Размеры ШxВxГ: 375 x 400 (250) x 190 мм
Теплоизоляционная оболочка из пенополипропилена, устойчива до 130°C

Насосная группа для гелиосистемы 10

Подходит максимум для 10 солнечных коллекторов при расходе 50 л в час для каждого коллектора (в зависимости от размеров установки).

Регулирование расхода 2-15 л/мин
Подключение: обжимной фитинг 18 мм

НАСОСНАЯ ГРУППА ДЛЯ ГЕЛИОСИСТЕМЫ 20

2484992



в комплекте:

Высокоэффективный насос (EЕI < 0,20), бесступенчатая регулировка
Готовый к подключению кабель;
шаровые краны с термометрами в подающей и обратной линиях; обратные клапаны в подающей и обратной линиях; предохранительный клапан 6 бар; манометр 0-10 бар
Наполнительный и сливной краны, воздухоотделитель и ручной вентилятор;
Настенный держатель и монтажный материал;

Размеры ШxВxГ: 375 x 400 (250) x 190 мм
Теплоизоляционная оболочка из пенополипропилена, устойчива до 130°C

Насосная группа для гелиосистемы 20

Подходит максимум для 20 солнечных коллекторов при расходе 50 л в час для каждого коллектора (в зависимости от размеров установки).

Регулирование расхода 7-30 л/мин
Подключение: обжимной фитинг 22 мм

ВЫСОКОПРОИЗВОДИТЕЛЬНЫЙ СОЛНЕЧНЫЙ КОЛЛЕКТОР

TopSon F3-1

TopSon F3-1Q

CFK-1

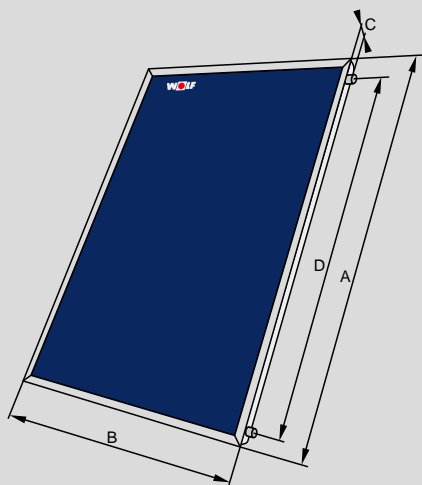

TopSon F3-1 / CFK-1

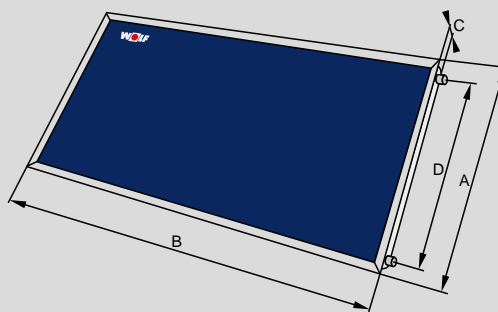

TopSon F3-1Q

ТИП		TopSon F3-1	TopSon F3-1Q	CFK-1
Длина	A мм	2099	1099	2099
Ширина	B мм	1099	2099	1099
Глубина	C мм	110	110	110
Подающая/обратная	D мм	1900	900	1900
Соединения (плоские уплотнения с накидной гайкой)	G	3/4"	3/4"	3/4"
Угол наклона при установке		15° ... 75°	15° ... 75°	15° ... 75°
Общая площадь	м ²	2,3	2,3	2,3
Оптический КПД	%	70,4	70,7	70,8
Коэффициент теплопотерь a1	Вт/(м ² К ²)	3,037	3,152	3,380
Коэффициент теплопотерь a2	Вт/(м ² К ²)	0,014	0,010	0,016
Угол отражения — поправочный коэффициент К50°	%	95,0	94,0	95,0
Теплоемкость С	кДж/(м ² К)	5,85	5,88	7,78
Площадь рабочей поверхности	м ²	2,0	2,0	2,0
Оптический КПД	%	81,0	81,4	81,3
Коэффициент теплопотерь a1	Вт/(м ² К ²)	3,492	3,630	3,888
Коэффициент теплопотерь a2	Вт/(м ² К ²)	0,016	0,012	0,019
Угол отражения — поправочный коэффициент К50°	%	95,0	94,0	95,0
Теплоемкость С	кДж/(м ² К)	5,85	5,88	7,78
Макс. температура в состоянии покоя	°С	194	189	196
Макс. рабочее избыточное давление	бар	10	10	10
Объем теплоносителя	л	1,7	1,9	1,1
Масса (пустого)	кг	40	41	36
Рекомендованный расход на коллектор	л/ч	30 - 90	30 - 90	90
Теплоноситель		ANRO (неразбавл.)	ANRO (неразбавл.)	ANRO (неразбавл.)

WOLF

ТЕПЛОВЫЕ НАСОСЫ

ВОЗДУХ / ВОДА		Стр. 05.2
BWL-1S	Тепловой насос с внутренним и наружным модулями с отдельной установкой	Стр. 05.2
BWL-1SB	Тепловой насос с внутренним и наружным модулями с отдельной установкой	Стр. 05.3
СИСТЕМА УПРАВЛЕНИЯ И ПРИНАДЛЕЖНОСТИ		Стр. 05.5
ТЕХНИЧЕСКИЕ ДАННЫЕ		Стр. 05.10



BWL-1S

ТЕПЛОВОЙ НАСОС «ВОЗДУХ-ВОДА» ТИПА «СПЛИТ» КОМПАНИИ «WOLF» — МОДУЛИРУЮЩЕЕ, ЭНЕРГОЭФФЕКТИВНОЕ ИСПОЛНЕНИЕ ДЛЯ СИСТЕМ ОТОПЛЕНИЯ, ОХЛАЖДЕНИЯ И ГВС В ВИДЕ ВНУТРЕННЕГО И НАРУЖНОГО МОДУЛЯ С РАЗДЕЛЬНОЙ УСТАНОВКОЙ С ЭЛЕКТРОНАГРЕВАТЕЛЬНЫМ ЭЛЕМЕНТОМ



ТИП	BWL-1S	07/230V	10/400V	14/400V
Класс энергоэффективности				
Низкотемпературная система отопления		A++	A++	A++
Среднетемпературная система отопления		A++	A++	A++
Теплопроизводительность/COP A2/W35 по EN14511				
Теплопроизводительность/COP A2/W35 по EN14511	кВт / -	5,0 / 3,5	7,6 / 3,8	8,8 / 3,8
Теплопроизводительность/COP A7/W35 по EN14511	кВт / -	7,3 / 4,8	10,2 / 4,8	12,1 / 4,8
Диапазон мощности при A2/W35	кВт	1,9 – 8,8	2,9 – 10,6	3,1 – 12,4
Мощность охлаждения EER при A35/W7 по EN14511				
Номинальная мощность при A35/W7	кВт / -	7,6 / 2,7	8,8 / 2,7	10,7 / 2,5
Мощность охлаждения /EER A35/W18 по EN14511	кВт / -	9,0 / 3,8	8,7 / 4,1	12,0 / 3,4
Диапазон мощности при A35/W18	кВт	2,9 – 9,6	3,1 – 11,0	3,2 – 13,2
Размеры (включая ножки и передние двери)				
Внешний модуль ШxВxГ	мм	964x862x363	964x1226x363	964x1261x363
Внутренний модуль ШxВxГ	мм	440x790x340	440x790x340	440x790x340
Вес внешнего модуля / внутреннего модуля	кг	66 / 33	110 / 35	110 / 37

BWL-1S	Арт.	9146364	9146366	9146368
--------	------	---------	---------	---------

Модулирующее, энергоэффективное исполнение для систем отопления, охлаждения и гвс в виде внутреннего и наружного модуля с раздельной установкой

Внешний модуль:

- осевой вентилятор ЕС
- испаритель с защитным покрытием
- инверторный компрессор со звукоизоляцией и с электронной регулировкой мощности

Внутренний модуль:

- изолированный конденсатор из нержавеющей стали
- электрический нагреватель с управлением по запросу тепла (доп. оборудование для BWL-1SB)
 - потребляемая мощность 2/4/6 кВт в зависимости от вида подключения
 - регулируемое покрытие пиковой потребности
 - возможность настройки для аварийного нагрева и нагрева пола

Высокопроизводительный насос (EER < 0,23) с регулируемой частотой вращения

3-ходовой переключающий клапан нагрева воды отопления/ГВС

Манометр, предохранительный клапан, датчик давления для контура отопления

Датчик расхода для счетчика количества тепла

Датчик температуры в подающей и обратной линии

Клапан выпуска воздуха

Трубы хладагента с изоляцией, клапаном Шрадера и датчиком температуры

Регулирующая электроника с электрической соединительной коробкой

Быстрое, безопасное и простое электрическое подключение

Гнездо для установки модуля управления BM-2 или AM

Знак качества EHPA (в процессе оформления)

Функция «Smart Grid Ready» для интеграции в интеллектуальную сеть

Возможность внешнего управления посредством входа для включения/выключения или входа 0 – 10 В

Гнездо для установки интерфейса LAN/WLAN ISM7i

Обшивка со звуко и теплоизоляцией, защита от конденсации влаги

Соединения 28 x 1 для контура отопления



BWL-1SB

ТЕПЛОВОЙ НАСОС «ВОЗДУХ-ВОДА» ТИПА «СПЛИТ» КОМПАНИИ «WOLF» — МОДУЛИРУЮЩЕЕ, ЭНЕРГОЭФФЕКТИВНОЕ ИСПОЛНЕНИЕ ДЛЯ СИСТЕМ ОТОПЛЕНИЯ, ОХЛАЖДЕНИЯ И ГВС В ВИДЕ ВНУТРЕННЕГО И НАРУЖНОГО МОДУЛЯ С РАЗДЕЛЬНОЙ УСТАНОВКОЙ БЕЗ ЭЛЕКТРОНАГРЕВАТЕЛЬНОГО ЭЛЕМЕНТА



ТИП	BWL-1SB	07/230V	10/400V	14/400V
Класс энергоэффективности				
Низкотемпературная система отопления		A++	A++	A++
Среднетемпературная система отопления		A++	A++	A++
Теплопроизводительность/COP A2/W35 по EN14511				
Теплопроизводительности/COP A2/W35 по EN14511	кВт / -	5,0 / 3,5	7,6 / 3,8	8,8 / 3,8
Теплопроизводительности/COP A7/W35 по EN14511	кВт / -	7,3 / 4,8	10,2 / 4,8	12,1 / 4,8
Диапазон мощности при A2/W35	кВт	1,9 – 8,8	2,9 – 10,6	3,1 – 12,4
Мощность охлаждения EER при A35/W7 по EN14511				
Номинальная мощность при A35/W7	кВт / -	7,6 / 2,7	8,8 / 2,7	10,7 / 2,5
Мощность охлаждения /EER A35/W18 по EN14511	кВт / -	9,0 / 3,8	8,7 / 4,1	12,0 / 3,4
Диапазон мощности при A35/W18	кВт	2,9 – 9,6	3,1 – 11,0	3,2 – 13,2
Размеры (включая ножки и передние двери)				
Внешний модуль ШxВxГ	мм	964x862x363	964x1261x363	964x1261x363
Внутренний модуль ШxВxГ	мм	440x790x340	440x790x340	440x790x340
Вес внешнего модуля / внутреннего модуля	кг	66 / 31	110 / 33	110 / 35

BWL-1SB	Арт.	9146365	9146367	9146369
---------	------	---------	---------	---------

Модулирующее, энергоэффективное исполнение для систем отопления, охлаждения и гвс в виде внутреннего и наружного модуля с раздельной установкой

Внешний модуль:

- осевой вентилятор EC
- испаритель с защитным покрытием
- инверторный компрессор со звукоизоляцией и с электронной регулировкой мощности

Внутренний модуль:

- изолированный конденсатор из нержавеющей стали
- электрический нагреватель с управлением по запросу тепла (доп. оборудование для BWL-1SB)
 - потребляемая мощность 2/4/6 кВт в зависимости от вида подключения
 - регулируемое покрытие пиковой потребности
 - возможность настройки для аварийного нагрева и нагрева пола

Высокопроизводительный насос (EEI < 0,23) с регулируемой частотой вращения

3-ходовой переключающий клапан нагрева воды отопления/ГВС

Манометр, предохранительный клапан, датчик давления для контура отопления

Датчик расхода для счетчика количества тепла

Датчик температуры в подающей и обратной линии

Клапан выпуска воздуха

Трубы хладагента с изоляцией, клапаном Шрадера и датчиком температуры

Регулирующая электроника с электрической соединительной коробкой

Быстрое, безопасное и простое электрическое подключение

Гнездо для установки модуля управления BM-2 или AM

Знак качества EHPA (в процессе оформления)

Функция «Smart Grid Ready» для интеграции в интеллектуальную сеть

Возможность внешнего управления посредством входа для включения/выключения или входа 0 – 10 В

Гнездо для установки интерфейса LAN/WLAN ISM7i

Обшивка со звуко и теплоизоляции, защита от конденсации влаги

Соединения 28 x 1 для контура отопления



BWL-1SB

ТЕПЛОВОЙ НАСОС «ВОЗДУХ-ВОДА» ТИПА «СПЛИТ» КОМПАНИИ «WOLF» — МОДУЛИРУЮЩЕЕ, ЭНЕРГОЭФФЕКТИВНОЕ ИСПОЛНЕНИЕ ДЛЯ СИСТЕМ ОТОПЛЕНИЯ, ОХЛАЖДЕНИЯ И ГВС В ВИДЕ ВНУТРЕННЕГО И НАРУЖНОГО МОДУЛЯ С РАЗДЕЛЬНОЙ УСТАНОВКОЙ



ТИП	BWL-1SB	10/230V	14/230V
Класс энергоэффективности			
Низкотемпературная система отопления		A++	A++
Среднетемпературная система отопления		A+	A+
Теплопроизводительность/COP A2/W35 по EN14511			
Теплопроизводительность/COP A2/W35 по EN14511	кВт / -	7,7 / 3,5	9,6 / 3,3
Теплопроизводительность/COP A7/W35 по EN14511	кВт / -	11,1 / 4,7	14,1 / 4,3
Диапазон мощности при A2/W35	кВт	3,6 – 9,5	3,6 – 10,9
Мощность охлаждения EER при A35/W7 по EN14511			
Номинальная мощность при A35/W7	кВт / -	6,6 / 2,7	8,2 / 2,5
Мощность охлаждения /EER A35/W18 по EN14511	кВт / -	8,5 / 3,4	10,1 / 2,9
Диапазон мощности при A35/W18	кВт	4,9 – 11,2	4,9 – 12,9
Размеры (включая ножки и передние двери)			
Внешний модуль ШxВxГ	мм	964x1261x363	964x1261x363
Внутренний модуль ШxВxГ	мм	440x790x340	440x790x340
Вес внешнего модуля / внутреннего модуля	кг	110 / 33	110 / 35

05

BWL-1SB	Арт.	9146370	9146371
---------	------	---------	---------

Модулирующее, энергоэффективное исполнение для систем отопления, охлаждения и гвс в виде внутреннего и наружного модуля с раздельной установкой

Внешний модуль:

- осевой вентилятор EC
- испаритель с защитным покрытием
- инверторный компрессор со звукоизоляцией и с электронной регулировкой мощности

Внутренний модуль:

- изолированный конденсатор из нержавеющей стали
- электрический нагреватель с управлением по запросу тепла (доп. оборудование для BWL-1SB)
 - потребляемая мощность 2/4/6 кВт в зависимости от вида подключения
 - регулируемое покрытие пиковой потребности
 - возможность настройки для аварийного нагрева и нагрева пола

Высокопроизводительный насос (EEI < 0,23) с регулируемой частотой вращения

3-ходовой переключающий клапан нагрева воды отопления/ГВС

Манометр, предохранительный клапан, датчик давления для контура отопления

Датчик расхода для счетчика количества тепла

Датчик температуры в подающей и обратной линии

Клапан выпуска воздуха

Трубы хладагента с изоляцией, клапаном Шрадера и датчиком температуры

Регулирующая электроника с электрической соединительной коробкой

Быстрое, безопасное и простое электрическое подключение

Гнездо для установки модуля управления BM-2 или AM

Знак качества EHPA (в процессе оформления)

Функция «Smart Grid Ready» для интеграции в интеллектуальную сеть

Возможность внешнего управления посредством входа для включения/выключения или входа 0 – 10 В

Гнездо для установки интерфейса LAN/WLAN ISM7i

Обшивка со звуко и теплоизоляцией, защита от конденсации влаги

Соединения 28 x 1 для контура отопления



МОДУЛЬ УПРАВЛЕНИЯ VM-2

Регулятор температуры в зависимости от температуры помещения и атмосферного воздуха с программированием времени отопления и нагрева горячей воды

с датчиком температуры наружного воздуха, VM-2 белый
с датчиком температуры наружного воздуха, VM-2 черный

2745927
8908316



МОДУЛЬ УПРАВЛЕНИЯ AM

для установки в котел

8908317

Примечание: требуется для работы теплогенератора, если VM-2 используется в качестве модуля дистанционного управления!



НАСТЕННЫЙ ЦОКОЛЬ ДЛЯ VM-2

Для использования модуля управления VM-2 в качестве устройства дистанционного управления

черный
белый

1731129
1731442



МОДУЛЬ УПРАВЛЕНИЯ СМЕСИТЕЛЕМ MM-2

Модуль расширения функций для управления смесительным контуром

8908493

- Погодозависимое устройство регулирование температуры в подающей линии
- Модуль управления VM-2 прикрепляется зажимом или крепится на настенный цоколь, как устройство дистанционного управления
- Простая настройка управления благодаря предварительно заданным конфигурациям
- Техника подключения – Rast 5
- Применяется также для приготовления ГВС и повышения температуры обратной линии котла
- В комплекте с накладным датчиком температуры подающей линии



МОДУЛЬ УПРАВЛЕНИЯ СОЛНЕЧНЫМИ КОЛЛЕКТОРАМИ SM 1-2

Модуль расширения функций для управления контуром солнечных коллекторов

8908495

- В комбинации с отопительным оборудованием Wolf обеспечивает значительную экономию энергии
- Определение количества тепла
- Отображение фактических и номинальных значений на модуле VM-2
- Техника подключения – Rast 5
- Учет тепла от солнечной энергии с помощью счетчика учета тепла (опция)
- Контроль теплоносителя и обратного клапана
- В комплекте с погружным датчиком температуры бойлера и датчиком коллектора



МОДУЛЬ УПРАВЛЕНИЯ СОЛНЕЧНЫМИ КОЛЛЕКТОРАМИ SM 2-2

Модуль расширения функций для гелиосистемы, имеющей до 2 водонагревателей и 2 коллекторных полей

8908496

- Простая настройка управления благодаря предварительно заданным конфигурациям
- В комбинации с отопительным оборудованием Wolf обеспечивает значительную экономию энергии
- Отображение фактических и номинальных значений на модуле VM-2
- Техника подключения – Rast 5
- Учет тепла от солнечной энергии с помощью счетчика учета тепла (опция)
- Контроль температуры теплоносителя
- Выбор режима работы бойлера
- Дополнительные конфигурации: напр., гелиосистема с 1-, 2-, 3-мя водонагревателями и 1 полем солнечных коллекторов
- В комплекте с погружным датчиком температуры бойлера и датчиком коллектора



КОМПЛЕКТ ИНТЕРФЕЙСОВ KNX

Комплект интерфейсов для подключения нагревательного оборудования Wolf к сети KNX

2745713

в комплекте:
Интерфейсный модуль iSM8i ETHERNET, модуль KNX-IP-BAOS, руководство по монтажу и обслуживанию, сетевой кабель

НОВИНКА



КОМНАТНЫЙ МОДУЛЬ RM-2

8908887

4 в 1: автоматическое определение функции на основе компонентов системы:

- Комнатный регулятор температуры с ежедневной / недельной программой
- Пульт дистанционного управления для домашней вентиляции CWL Excellent / CWL 2 (в дополнение к контролю комнатной температуры)
- Дистанционное управление всеми контурами отопления или смесителя (с BM / BM-2 в системе)
- Дистанционное управление до 7 отдельных отопительных контуров с несколькими RM-2 (с BM / BM-2 в системе)

- Подсветка сенсорного экрана
- Встроенный датчик комнатной температуры
- Подключение через интерфейс eBus
- Расширенные функции: режим отпуска, сообщения об ошибках, индикация температуры и т. д.
- Совместим с WOLF Smartset



**АТЧИК ТЕМПЕРАТУРЫ ВОДОНАГРЕВАТЕЛЯ (ДИАМ.6 ММ)
(ДЛЯ МОДУЛЕЙ ММ ИЛИ КМ)**

8852829

для SM1-2, SM2-2, MM-2 и KM-2



СЧЕТЧИК УЧЕТА ТЕПЛА ДЛЯ МОДУЛЕЙ SM1-2 И SM2-2

для измерения полученной тепловой энергии

в комплекте:

счетчик расхода, накладной датчик температуры обратной воды (с отрицат. ТКС 5K), 2 накидных резьбовых соединения, с наружной резьбой 1/2"

Q ном./макс. 1,5/3 м³/час

2744392

Q ном./макс. 2,5/5 м³/час

2744610



НАКЛАДНОЙ ДАТЧИК ТЕМПЕРАТУРЫ ОБРАТНОЙ ВОДЫ (С ОТРИЦАТ. ТКС 5K)

2792022

для модулей SM1-2 и SM2-2

для измерения полученной тепловой энергии с помощью Δt и расхода, установленного на устройстве регулирования

ЗАЩИТНЫЙ ТЕРМОСТАТ

2791905

для тепловых насосов

для отключения теплового циркуляционного насоса при превышении заданной температуры.



для оборудования Арт.

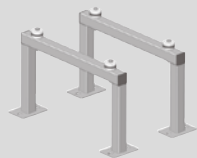

НАПОЛЬНАЯ СТОЙКА ДЛЯ КРЕПЛЕНИЯ ВНЕШНЕГО МОДУЛЯ

огневой оцинковки
с 4 виброгасителями
Высота: 300 мм

BWL-1S(B)

2484747



НАСТЕННЫЙ КРОНШТЕЙН ДЛЯ КРЕПЛЕНИЯ ВНЕШНЕГО МОДУЛЯ

огневой оцинковки
с 4 виброгасителями

BWL-1S(B)

2484749



СРУ-1-50 БАК-АККУМУЛЯТОР

Настенный или напольный бак-аккумулятор с жесткой пенополиуретановой теплоизоляцией.

BWL-1S(B)

9146529

Рабочее давление: 3 бар, объем 50 л
Соединения: наружная резьба 4xG1 ”
Вес: 28 кг
Размеры: 36x79x356 мм (Ш x В x Г)

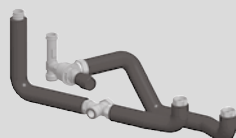

КОМПЛЕКТ ПОДКЛЮЧЕНИЯ СРУ-1-50

справа от внутреннего блока BWL-1S(B) с встроенным байпасным клапаном.

CPU-1-50 (BWL-1S(B))

9146591

КОМПЛЕКТ ПОДКЛЮЧЕНИЯ СРУ-1-50

справа от внутреннего блока BWL-1S(B)

CPU-1-50 (CHA)

9146592



ВОДОНАГРЕВАТЕЛЬ CEW-2-200 ДЛЯ УСТРОЙСТВА

под тепловым насосом

- возможность установки на тепловом насосе BWL-1S(B)-07/10/14

для образования центрального отопительного блока

- термоизоляция из твердого пенополиуретана толщиной 75 мм

для минимизации потерь от излучения тепла

- высокоэффективный гладкопластинчатый теплообменник с биспиралью для удобной загрузки хозяйственно-питьевой воды

- доступный спереди анод активной защиты, внутренняя поверхность покрыта специальной эмалью

- отверстие для контроля и очистки, упрощающее техническое обслуживание

- встроенные кран для заливки и слива и погружные гильзы

- 5 соединений 1” типа RP для линий ГВС, холодной воды, циркуляции, подающей и обратной линии

Вес: ок. 145 кг

Размеры: 650 x 650 x 1250 мм (Ш x Г x В)

Общая высота центрального блока: 2080 мм

Рабочее давление: 10 бар

Объем бойлера: 180 л

BWL-1S(B)

9146372

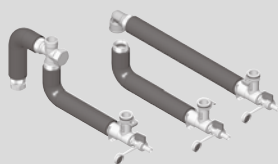

Комплект для подключения бойлера CEW-2-200

для создания центрального отопительного блока для соединения внутреннего модуля с бойлером

CEW-2-200

2071878

состоящий из:

вставных соединений с краном для заливки и слива

и гофротруб из нержавеющей стали с соединением

с наружной резьбой 1” для подключения расширительного бака



ОБЛИЦОВКА ТРУБНОЙ ОБВЯЗКИ ЦЕНТРАЛЬНОГО БЛОКА

с пробитыми отверстиями для соединений слева и справа

CEW-2-200

9146189



**ДЕРЖАТЕЛЬ ДЛЯ РАСШИРИТЕЛЬНОГО БАКА
ОБЪЕМОМ 25 Л**
для крепления на задней стенке внутреннего модуля

для оборудования Арт.

CEW-2-200 9146217



**3-ХОДОВОЙ ПЕРЕКЛЮЧАЮЩИЙ КЛАПАН СИСТЕМЫ
ОТОПЛЕНИЯ/ ОХЛАЖДЕНИЯ 230 В**

BWL-1S(B) 2745446

в качестве дополнительного переключающего клапана,
соединенного с кабелем 5 м
Соединения 1" (внутренняя резьба)
КПСС (коэффициент пропускной способности) = 12



ОБРАТНЫЙ КЛАПАН С ВНУТРЕННЕЙ РЕЗЬБОЙ 1"
для предотвращения обратного потока в режиме
охлаждения

BWL-1S(B) 201122899

в соединении с бойлером послойного нагрева



**ШЛАМОУДЕЛИТЕЛЬ С ОТДЕЛИТЕЛЕМ МАГНЕТИТА
С СОЕДИНЕНИЕМ 1 1/4"**
для защиты устройства и высокоэффективного насоса
от грязи/шлама и магнетита

все тепловые насосы 20 71 879

05



ТРУБОПРОВОДЫ ДЛЯ ХЛАДАГЕНТА
в виде высококачественных медных труб с
термоизоляцией,
термостойкие до 120 °С

BWL-1S(B)

10x1мм (толщина изоляции 9 мм)

рулон 10 м 2071803

16x1мм (толщина изоляции 10 мм)

рулон 25 м 2071805

рулон 10 м 2071804

рулон 25 м 2071806



**СОЕДИНИТЕЛЬНЫЙ КОМПЛЕКТ ЕВРО-АДАПТЕРОВ
С БУРТИКОМ**

BWL-1S(B) 2484750

для твердой пайки трубопроводов для хладагента,

состоящий из:

2 евро-адаптеров 5/8" с 2 медными уплотнениями

2 евро-адаптеров 7/8" с 2 медными уплотнениями



МЕДНЫЕ УПЛОТНИТЕЛЬНЫЕ КОЛЬЦА (5 ШТ.)

BWL-1S(B)

в качестве запасных частей к евро-адаптерам с
буртиком

5/8" для трубопроводов для хладагента 10 x1 мм

2071873

7/8" для трубопроводов для хладагента 16 x1 мм

2071874



**КЛЕЙКАЯ ЛЕНТА ДЛЯ
ТРУБОПРОВОДА ХЛАДАГЕНТА**

BWL-1S(B)

9146477

для покрытия компонентов и мест
соединения в контуре охлаждения,
самоклеющаяся, ширина рулона 50 мм,
белого цвета



КОМПЛЕКТ СОЕДИНЕНИЙ ДЛЯ ТРУБОПРОВОДОВ
для хладагента 10 мм и 16 мм

для оборудования

Арт.

BWL-1S(B)

2484705

для соединения трубопроводов для хладагента с адаптерами с буртиком, состоящий из:

- 1 двойного ниппеля $\frac{5}{8}$ " с 2 накидными гайками $\frac{5}{8}$ "
- 1 двойного ниппеля $\frac{7}{8}$ " с 2 накидными гайками $\frac{7}{8}$ "



ОБОГРЕВАТЕЛЬ СТОКА В ВАННУ ДЛЯ КОНДЕНСАТА

BWL-1S(B)

9146214

с встроенным морозозащитным термостатом, для монтажа в ванну для конденсата внешнего модуля



ТЭН

для простоты установки в BWL-1SB снабженный готовой к подключению электрооснасткой

6кВт

BWL-1SB

274546099

9кВт

BWL-1SB

274560199



РАСШИРИТЕЛЬНЫЙ БАК

для систем отопления

Давление 1,5 бар, температура подачи 90°C

25 л для системы отопления до 235 л (вкл. настенное крепление)

2400450

35 л для системы отопления до 320 л

2400455

50 л для системы отопления до 470 л

2400458

80 л для системы отопления до 750 л

2400462

100 л для системы отопления до 850 л

2400470

140 л для системы отопления до 1210 л

2400471

200 л Размеры в соответствии с системой отопления

2400472



ИНДИКАТОР ТОЧКИ РОСЫ

BWL-1S(B)

2484362

Для предотвращения образования конденсата, с зажимной лентой для монтажа трубы.

Для подключения к внутреннему блоку СНА или охлаждающему модулю ВКМ или в качестве дополнения к комплекту индикатора точки росы для BWL-1S (B).

Диапазон регулировки: 80 - 100 % отн. вл.

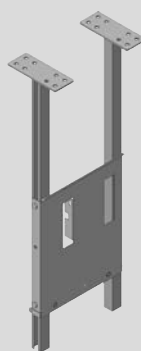

КОНСОЛЬ УСТРОЙСТВА

BWL-1S(B), CGB-2

2484830

- для крепления настенных приборов к потолку перед укладкой стяжки
- Возможна сушка стяжки без ресивера
- Установка ресивера только после завершения настила полов
- Возможность крепления расширительного сосуда 25 л
- в сочетании с CEW-2-200 подходит для необработанных высот от 2,50 м до 2,75 м

- для крепления настенных приборов к полу
- Расстояние до пола макс. 400 мм
- Возможность крепления расширительного сосуда 25 л



ЗАЩИТНАЯ РЕШЕТКА
для защиты испарителя

BWL-1S(B)-10-16

2485019

- легкое крепление
- порошковое покрытие под цвет устройства



КОМПЛЕКТ ДАТЧИКОВ ТОЧКИ РОСЫ

BWL-1S(B)

9146213

для подключения макс. 3 датчиков точки росы

в комплекте:

1 датчик точки росы и 1 распределительная коробка

ТЕПЛОВОЙ НАСОС ВОЗДУХ/ВОДА

BWL-1S(B)-07/230

BWL-1S(B)-10/400

BWL-1S(B)-14/400

Внутренний блок
Вид спереди

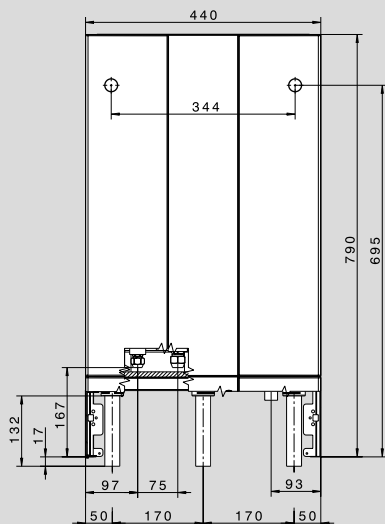

Внутренний блок
Вид сбоку

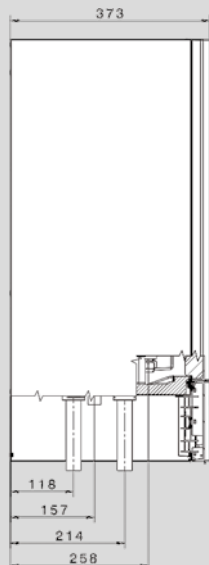

Внутренний блок
Вид сверху

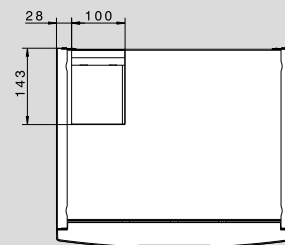

Наружный блок BWL-1S(B)-07
Вид спереди

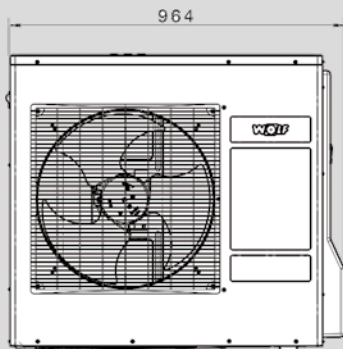

Наружный блок BWL-1S(B)-07
Вид сбоку

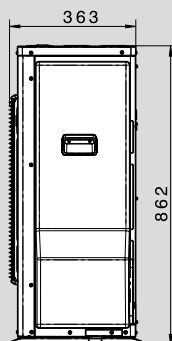

Наружный блок BWL-1S(B)-07
Вид сверху

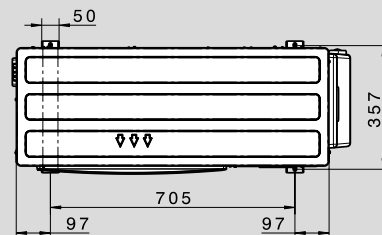

Наружный блок BWL-1S(B)-10/
BWL-1S(B)-14
Вид спереди

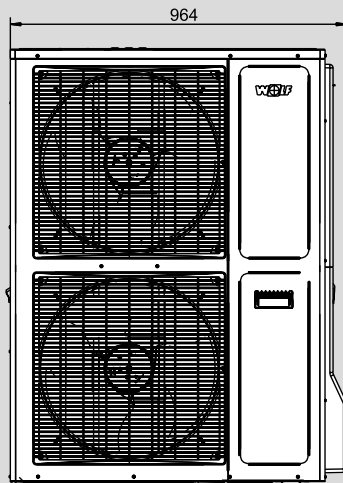

Наружный блок BWL-1S(B)-10/
BWL-1S(B)-14
Вид сбоку

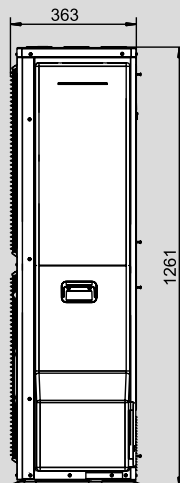

05

WOLF

ТЕХНИЧЕСКИЕ ДАННЫЕ

ТИП	BWL-1S(B)	07/230V	10/400V	14/400V
Наружный модуль, ширина x высота x глубина (с опорами и передними дверцами)	мм	964 x 862 x 363	964 x 1261 x 363	964 x 1261 x 363
Внутренний модуль, ширина x высота x глубина (с опорами и передними дверцами)	мм	440 x 790 x 340	440 x 790 x 340	440 x 790 x 340
Масса наружного модуля	кг	66 / 31	110 / 33	110 / 35
Контур охлаждения				
Тип хладагента/объем заполнения	-	R410A / 2088	R410A / 2088	R410A / 2088
Объем заполнения / CO2 эквивалент	кг/т	2,15 / 4,49	2,95 / 6,16	2,95 / 6,16
Макс. длина линий хладагента	м	25	25	25
Объем хладагента для долива при длине линий > 12–25 м	г/м	60	60	60
Масло для системы охлаждения / Объем заполнения масла	- / мл	FV68S / 650	POE / 1100	POE / 1100
Тип компрессора		Роторный	Двухроторный	Двухроторный
Макс. рабочее давление	бар	43	43	43
Теплопроизводительность/COP A2/W35 по EN14511				
A2/W35 согл. EN14511	кВт / -	5,0 / 3,5	7,6 / 3,8	8,8 / 3,8
A7/W35 согл. EN14511	кВт / -	7,3 / 4,8	10,2 / 4,8	12,1 / 4,8
A-7/W35 согл. EN14511	кВт / -	6,2 / 2,7	8,1 / 2,7	8,7 / 2,7
Диапазон мощности для A2/W35	кВт	1,9 – 8,8	2,9 – 10,6	3,1 – 12,4
Мощность охлаждения / показатель энергоэффективности (EER) для				
A35/W7 согл. EN14511	кВт / -	7,6 / 2,7	8,8 / 2,7	10,7 / 2,5
A35/W18 согл. EN14511	кВт / -	9,0 / 3,8	8,7 / 4,1	12,0 / 3,4
Диапазон мощности для A35/W18	кВт	2,9 – 9,6	3,1 – 11,0	3,2 – 13,2
Уровень шума наружного модуля				
Уровень звуковой мощности (согл. EN 12102/EN ISO 9614-2) для A7/W55 при ном. мощности нагрева	дБ(А)	61	61	63
Макс. уровень звукового давления	дБ(А)	63	64	65
Макс. уровень звукового давления при сниженном ночном режиме	дБ(А)	56	57	57
Предельные значения эксплуатации				
Предельная температура в режиме отопления	°C	+20 bis +55	+20 bis +55	+20 bis +55
Предельная температура в режиме охлаждения	°C	+7 bis +20	+7 bis +20	+7 bis +20
Макс. температура воды контура отопления с доп. электрическим нагревателем	°C	75	75	75
Предельная температура воздуха в режиме отопления, мин./макс.	°C	-20 / +35	-20 / +35	-20 / +35
Предельная температура воздуха в режиме охлаждения, мин./макс.	°C	+10 / +45	+10 / +45	+10 / +45
Вода системы отопления				
Мин. объемный поток	л/мин	15	21	25
Ном. объемный поток воды (5 K)	л/мин	19,7	28,8	34,1
Макс. объемный расход воды (4 K)	л/мин	24,7	36	42,7
Падение давления в тепловом насосе при ном. объемном потоке воды	мбар	78	121	141
Остаточный напор при ном. объемном потоке воды	мбар	490	550	460
Макс. рабочее давление	бар	3	3	3
Источник тепла				
Соединения				
Соединение под. / обр. линии отопления / под. Линии/ГВС	мм	28x1	28x1	28x1
Соединение труб хладагента	UNF	5/8 + 7/8	5/8 + 7/8	5/8 + 7/8
Размеры труб хладагента	мм	10 x 1 + 16x1	10 x 1 + 16x1	10 x 1 + 16x1
Размеры трубы для конденсата на наружном модуле	мм	16	16	16
Электрические характеристики наружного модуля				
Сетевое соединение / предохранители наружного модуля		1~NPE, 230VAC, 50Hz / 20A(C)	3~NPE, 400VAC, 50Hz / 20A(C)	3~NPE, 400VAC, 50Hz / 20A(C)
Макс. потребляемая мощность вентиляторов	Вт	57	70	102
Потребляемая мощность в режиме ожидания	Вт	9	21	21
Мощность / Ток / cosp при A7 / W35	кВт/А/-	1,52 / 6,8 / 0,97	2,12 / 3,1 / 0,98	2,52 / 3,7 / 0,98
Макс. потребляемая мощность / ток компрессора / cosp в пределах использования	кВт/А/-	3,6 / 16 / 0,92	5 / 8 / 0,92	6,3 / 10 / 0,92
Пусковой ток компрессора	А	10	10	10
Пусковой ток компрессора при заблокированном роторе	А	25	16	16
Ток включения (разряд конденсаторов пост. тока)	А	35	30	30
Степень защиты наружного модуля		IP24	IP24	IP24
Макс. количество запусков компрессора в час	1/ч	6	6	6

05

WOLF

ТЕХНИЧЕСКИЕ ДАННЫЕ

ТИП	BWL-1S(B)	07/230V	10/400V	14/400V
Электрические характеристики внутреннего модуля				
Сетевое соединение/предохранители нагревательного элемента ¹⁾		По выбору 3~PE, 400VAC, 50Hz / 16A(B) или 1~NPE, 230VAC, 50Hz / 32A(B)		
Сетевое соединение / предохранители управляющего напряжения		1~NPE, 230VAC, 50Hz / 16A(B)		
Потребляемая мощность электронагревателя ¹⁾	кВт	2 / 4 / 6 oder 3 / 6 / 9		
Потребляемая мощность насоса	Вт	3 – 45	3 – 75	3 – 75
Потребляемая мощность в режиме ожидания	Вт	5	5	5
Макс. потребляемый ток электронагревателя при 6 кВт ¹⁾	А	8,7 (400VAC) / 26,1 (230VAC)		
Макс. потребляемый ток электронагревателя при 9 кВт ¹⁾	А	13 (400VAC)		
Степень защиты внутреннего модуля		IP 20		

¹⁾ Допустимо как аксессуар для BWL-1SB.

ТЕПЛОВОЙ НАСОС ВОЗДУХ/ВОДА

BWL-1SB-14/230

BWL-1SB-10/230

ТИП	BWL-1S(B)	10/230V	14/230V
Наружный модуль, ширина x высота x глубина (с опорами и передними дверцами)	мм	964 x 1261 x 363	964 x 1261 x 363
Внутренний модуль, ширина x высота x глубина (с опорами и передними дверцами)	мм	440 x 790 x 340	440 x 790 x 340
Масса наружного модуля	кг	110 / 30	110 / 32
Контур охлаждения			
Тип хладагента/объем заполнения	- / кг	R410A / 2088	R410A / 2088
Объем заполнения / CO ² эквивалент	kg/t	2,95 / 6,16	2,95 / 6,16
Макс. длина линий хладагента	м	25	25
Объем хладагента для долива при длине линий > 12–25 м	г/м	60	60
Масло для системы охлаждения / Объем заполнения масла		FV50S	FV50S
Объем заполнения масла	мл	1700	1700
Тип компрессора			Scroll
Макс. рабочее давление	бар	43	43
Теплопроизводительность/COP A2/W35 по EN14511			
A2/W35 согл. EN14511	кВт / -	7,7 / 3,5	9,6 / 3,3
A7/W35 согл. EN14511	кВт / -	11,1 / 4,7	14,1 / 4,3
A-7/W35 согл. EN14511	кВт / -	7,7 / 2,5	9,5 / 2,5
Диапазон мощности при A2/W35	кВт	3,6 – 9,5	3,6 – 10,9
Мощность охлаждения / показатель энергоэффективности (EER) для			
A35/W7 согл. EN14511	кВт / -	6,6 / 2,7	8,2 / 2,5
A35/W18 согл. EN14511	кВт / -	8,5 / 3,4	10,1 / 2,9
Диапазон мощности для A35/W18	кВт	4,9 – 11,2	4,9 – 12,9
Уровень шума наружного модуля			
Уровень звуковой мощности (согл. EN 12102/EN ISO 9614-2) для A7/W55 при ном. мощности нагрева	дБ(A)	63	63
Макс. уровень звукового давления	дБ(A)	65	64
Макс. уровень звукового давления при сниженном ночном режиме	дБ(A)	58	58
Предельные значения эксплуатации			
Предельная температура в режиме отопления	°C	+20 bis +55	+20 bis +55
Предельная температура в режиме охлаждения	°C	+7 bis +20	+7 bis +20
Макс. температура воды контура отопления с доп. электрическим нагревателем	°C	75	75
Предельная температура воздуха в режиме отопления, мин./макс.	°C	-15 / +35	-15 / +35
Предельная температура воздуха в режиме охлаждения, мин./макс.	°C	+10 / +45	+10 / +45
Вода системы отопления			
Мин. объемный поток	л/мин	21	25
Ном. объемный поток воды (5 K)	л/мин	31,8	40,4
Макс. объемный расход воды (4 K)	л/мин	39,8	50,6
Падение давления в тепловом насосе при ном. объемном потоке воды	мбар	126	175
Остаточный напор при ном. объемном потоке воды	мбар	530	340
Макс. рабочее давление	бар	3	3
Источник тепла			
Объемный поток воздуха в ном. рабочей точке	м ³ /ч	3800	3800
Соединения			
Соединение под. / обр. линии отопления / под. Линии/ГВС	мм	28x1	28x1
Соединение труб хладагента	UNF	5/8 + 7/8	5/8 + 7/8
Размеры труб хладагента	мм	10x1 + 16x1	10x1 + 16x1
Размеры трубы для конденсата на наружном модуле	мм	16	16
Электрические характеристики наружного модуля			
Сетевое соединение / предохранители наружного модуля		1~NPE, 230VAC, 50Hz / 25A (C)	
Потребляемая мощность в режиме ожидания		21	21
Мощность / Ток / cosp при A7 / W35		2,28 / 10,1 / 0,98	3,27 / 14,5 / 0,98
Макс. потребляемая мощность / ток компрессора / cosp в пределах использования		5,4 / 24 / 0,92	6,4 / 28 / 0,92
Пусковой ток компрессора	A	10	10
Пусковой ток компрессора при заблокированном роторе	A	25	32
Ток включения (разряд конденсаторов пост. тока)	A	30	30
Степень защиты наружного модуля		IP 24	IP 24
Макс. количество запусков компрессора в час	1/ч	6	6

05

WOLF

ТЕХНИЧЕСКИЕ ДАННЫЕ

ТИП	BWL-1S(B)	10/230V	14/230V
Электрические характеристики внутреннего модуля			
Сетевое соединение/предохранители нагревательного элемента ¹⁾		По выбору 3~PE, 400VAC, 50Hz / 16A(B) или 1~NPE, 230VAC, 50Hz / 32A(B)	
Сетевое соединение / предохранители управляющего напряжения		1~NPE, 230VAC, 50Hz / 16A(B)	
Потребляемая мощность электронагревателя ¹⁾	кВт	2 / 4 / 6 oder 3 / 6 / 9	
Потребляемая мощность насоса	Вт	3 – 75	3 – 75
Потребляемая мощность в режиме ожидания	Вт	5	5
Макс. потребляемый ток электронагревателя при 6 кВт ¹⁾	А	8,7 (400VAC) / 26,1 (230VAC)	
Макс. потребляемый ток электронагревателя при 9 кВт ¹⁾	А	13 (400VAC)	
Степень защиты внутреннего модуля		IP 20	

¹⁾ Допустимо как аксессуар для BWL-1SB.

WOLF

БАКИ И ВОДОНАГРЕВАТЕЛИ

БАКИ-АККУМУЛЯТОРЫ		Стр. 06.2
BSP	Бак-аккумулятор послойного нагрева с одним трубчатым теплообменником	Стр. 06.2
BSP-W-SL	Бак-аккумулятор послойного нагрева с двумя трубчатыми теплообменниками для тепловых насосов Wolf	Стр. 06.3
ПРИНАДЛЕЖНОСТИ		Стр. 06.4
ВОДОНАГРЕВАТЕЛИ ДЛЯ РАБОТЫ В КОМБИНАЦИИ С СОЛНЕЧНЫМИ КОЛЛЕКТОРАМИ		Стр. 06.6
SEM-1	Бивалентный водонагреватель с двойным внутренним эмалированным покрытием	Стр. 06.6
SEM-2	Бивалентный водонагреватель с двойным внутренним эмалированным покрытием	Стр. 06.7
ПРИНАДЛЕЖНОСТИ		Стр. 06.8
ВОДОНАГРЕВАТЕЛИ		Стр. 06.9
SE-2	Стальной вертикальный водонагреватель с двойным внутренним эмалированным покрытием	Стр. 06.9
CSW	Вертикальный водонагреватель серии Comfort line с эмалированным покрытием	Стр. 06.10
ПРИНАДЛЕЖНОСТИ		Стр. 06.11
ТЕХНИЧЕСКИЕ ДАННЫЕ		Стр. 06.12



BSP БАК-АККУМУЛЯТОР ПОСЛОЙНОГО НАГРЕВА С ВОДОНАГРЕВАТЕЛЕМ 60 КВТ

ТИП	BSP BSP-SL	800	1000	SL 1000
Количество трубчатых теплообменников		1	1	2
Объем водонагревателя	л	785	915	900
Площадь нижнего теплообменника от гелиосистемы	м ²	2,5	3,0	3,0
Площадь верхнего теплообменника от гелиосистемы	м ²	0	0	1,9
Объем нижнего теплообменника от гелиосистемы	л	16,5	19,8	19,8
Объем верхнего теплообменника от гелиосистемы	м ²	0	0	1,0
Производительность по ГВС при темп. бака 65°C / ГВС 45°	л/мин.	25	25	25
Размеры				
Диаметр с теплоизоляцией	мм	1000	1000	1000
Диаметр без теплоизоляции	мм	790	790	790
Общая высота с теплоизоляцией	мм	1825	2110	2110
Общая высота без теплоизоляции	мм	1755	2040	2040
Монтажный размер без теплоизоляции	мм	1788	2068	2068
Вес модуля приготовления ГВС	кг	17	17	17
BSP	BIS 02/19	Арт.	8615500	8615501
BSP-SL	BIS 02/19	Арт.		8615502

Гигиеничный нагрев воды благодаря мощному водонагревателю FWS-2-60 и высокоэффективному насосу (EEI < 0,20)

Компактный стальной бак-аккумулятор послойного нагрева со знаком качества

Гидравлические компоненты (водонагреватель, насосная группа от гелиосистемы) могут устанавливаться как на баке, так и на стене

Разделительные пластины стабилизируют температурные слои в баке и значительно повышают эффективность гелиосистемы

Максимальная эффективность гелиосистемы, возможность нагрева бака до 95°C, без проблем с отложением извести и без риска ожогов. Варианты SL со вторым трубчатым теплообменником, базовые варианты В без трубчатого -теплообменника.

Минимальные потери тепла благодаря системе с одним баком

Блок циркуляционного насоса модернизируется благодаря штекерному соединению; управление с помощью таймера или водяного крана

Опционально с 2 группами смесительных контуров для контуров высокой и низкой температуры

Экономичное решение для поддержки системы отопления

Простая транспортировка в место хранения благодаря возможности снятия теплоизоляции

5 лет гарантии на бак 2 года гарантии на электрические и подвижные части



BSP-W-SL

БАК-АККУМУЛЯТОР ПОСЛОЙНОГО НАГРЕВА С ДВУМЯ ТРУБЧАТЫМИ ТЕПЛООБМЕННИКАМИ

ТИП	BSP-W BSP-W-SL	1000	1000
Объем водонагревателя	л	900	915
Площадь нижн./верхн. теплообм-ка от гелиосистемы / нижний	м ²	3,0 / 1,9	3,0 / 0
Объем нижн./верхн. теплообм-ка от гелиосистемы / нижний	л	19,8 / 11,0	19,8 / 0
Производительность по ГВС при темп. бака 65°C / ГВС 45°	л/мин	25	25
Размеры			
Диаметр с теплоизоляцией	мм	1000	1000
Диаметр без теплоизоляции	мм	790	790
Общая высота с теплоизоляцией	мм	2110	2110
Общая высота без теплоизоляции	мм	2040	2040
Монтажный размер без теплоизоляции	мм		2068
Вес модуля приготовления ГВС	кг	20	20

BSP-W	Арт.	8615504
BSP-W-SL	Арт.	8615503

Гигиеничный нагрев воды благодаря мощному водонагревателю FWS-2-80 и высокоэффективному насосу (EEI < 0,20)

Варианты W оптимизированы для тепловых насосов: достаточно низкой температуры подачи

Компактный стальной бак-аккумулятор послойного нагрева со знаком качества

Гидравлические компоненты (водонагреватель, насосная группа от гелиосистемы) могут устанавливаться как на баке, так и на стене

Разделительные пластины стабилизируют температурные слои в баке и значительно повышают эффективность гелиосистемы

Варианты SL со вторым трубчатым теплообменником, базовые варианты В без трубчатого теплообменника

Максимальная эффективность гелиосистемы, возможность нагрева бака до 95°C, без проблем с отложением извести и без риска ожогов

Минимальные потери тепла благодаря системе с одним баком

Экономичное решение для поддержки системы отопления

Блок циркуляционного насоса модернизируется благодаря штекерному соединению; управление с помощью таймера или водяного крана

Опционально с 2 группами смесительных контуров для контуров высокой и низкой температуры

Простая транспортировка в место хранения благодаря возможности снятия теплоизоляции

5 лет гарантии на бак 2 года гарантии на электрические и подвижные части

06



НАСОСНАЯ ГРУППА СО СМЕСИТЕЛЕМ BSP-МК 1 ДЛЯ НИЗКОТЕМПЕРАТУРНОГО КОНТУРА ОТОПЛЕНИЯ

2071234

для прямого монтажа на BSP/BSP-SL

в комплекте:
высокоэффективный циркуляционный насос DN 15-50 (EEI < 0,23);
монтированный привод смесителя (230В/210сек);
3-ходовой смеситель DN20 kVS=4,0; по два шаровых крана на подающей и обратной линии; встроенный обратный клапан; перепускной клапан;
байпасный дроссель для обеспечения постоянного протока;
термометр; подключения с прокладками; теплоизоляционный кожух.



НАСОСНАЯ ГРУППА СО СМЕСИТЕЛЕМ BSP-МК 2 ДЛЯ ВЫСОКОТЕМПЕРАТУРНОГО КОНТУРА ОТОПЛЕНИЯ

2071235

для прямого монтажа на BSP/BSP-SL

в комплекте:
высокоэффективный циркуляционный насос DN 15-50 (EEI < 0,23);
монтированный привод смесителя (230В/210сек);
3-ходовой смеситель DN20 kVS=4,0; по два шаровых крана на подающей и обратной линии; встроенный обратный клапан; перепускной клапан;
байпасный дроссель для обеспечения постоянного протока;
термометр; подключения с прокладками; теплоизоляционный кожух.



НАСОСНАЯ ГРУППА СО СМЕСИТЕЛЕМ BSP-МК 1 И 2 ДЛЯ НИЗКОТЕМПЕРАТУРНОГО И ВЫСОКОТЕМПЕРАТУРНОГО КОНТУРОВ ОТОПЛЕНИЯ

2071236

для прямого монтажа на BSP/BSP-SL

в комплекте:
высокоэффективный циркуляционный насос DN 15-50 (EEI < 0,23);
монтированный привод смесителя (230В/210сек);
3-ходовой смеситель DN20 kVS=4,0; по два шаровых крана на подающей и обратной линии; встроенный обратный клапан; перепускной клапан;
байпасный дроссель для обеспечения постоянного протока;
термометр; подключения с прокладками; теплоизоляционный кожух.

06



МОДУЛЬ РЕЦИРКУЛЯЦИИ BSP-ZP-3 для расширения модуля FWS-2-60 и FWS-2-80

2072359

в комплекте:
высокоэффективный насос рециркуляции, шаровый кран и эксцентрик,
отключение термостатом и реле времени
Активируется при включении горячей воды в точке разбора
или с помощью интегрированного реле времени

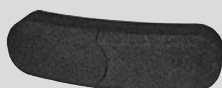

КОЛПАК ДЛЯ ЗАКРЫТИЯ ПОДКЛЮЧЕНИЙ КОНТУРА ОТОПЛЕНИЯ BSP

2071417



КОМПЛЕКТ ПОДКЛЮЧЕНИЯ НАСОСНОЙ ГРУППЫ 10
для прямого монтажа на BSP/BSP-W

в комплекте:
соединительные теплоизолированные трубопроводы и крепежный материал

BSP-800
BSP-1000 / BSP-W1000

2070584
2070604



УГЛОВОЙ ПЕРЕПУСКНОЙ КЛАПАН 1"
для каскада из двух баков-накопителей послойного нагрева BSP
с резьбовым соединением и уплотнением
50-500 мбар
подключение 2 x 1" (DN25) внутренняя резьба

2071237

ЗАГЛУШКИ 1 1/2"

8611149



КЛАПАН С ЭЛЕКТРОПРИВОДОМ
DN25 1", 230В

2741098



SEM-1
БИВАЛЕНТНЫЙ ВОДОНАГРЕВАТЕЛЬ
С ДВОЙНЫМ ВНУТРЕННИМ ЭМАЛИРОВАННЫМ
ПОКРЫТИЕМ

ТИП	SEM-1	500	750	1000
Класс энергоэффективности		C		
Объем водонагревателя	л	500	750	935
Производительность по ГВС 80/60—10/45°С (нагрев)	кВт – л/ч	20 – 490	50 – 1200	50 – 1200
Показатель мощности	NL	6,0	13,5	18,0
Вес	кг	182	290	350
SEM-1	Арт.	8908588	8908589	8908590

Стальной водонагреватель с двумя трубчатыми теплообменниками, внутренняя поверхность которого защищена двойным слоем эмали и дополнительно магниевым анодом

Низкие теплотери благодаря высококачественной теплоизоляции из пенополиуретана с фольгированной обшивкой

Большая площадь теплообменников обеспечивает быстрый нагрев и высокую эксплуатационную мощность

Боковой фланец обеспечивает удобный сервис, а также возможность установки электрического нагревателя

Оптимальное соотношение диаметра и высоты гарантирует оптимальное распределение температуры



SEM-2
БИВАЛЕНТНЫЙ ВОДОНАГРЕВАТЕЛЬ
С ДВОЙНЫМ ВНУТРЕННИМ ЭМАЛИРОВАННЫМ
ПОКРЫТИЕМ

ТИП	SEM-2	300	400
Класс энергоэффективности		C	C
Объем водонагревателя	л	285	385
Показатель мощности	NL	2,3	4,8
Производительность по ГВС 80/60— 10/45°C (нагрев)	кВт – л/ч	20 – 490	20 – 490
Вес	кг	130	159
SEM-2	Арт.	8908591	8908592

Стальной водонагреватель с двумя трубчатыми теплообменниками, внутренняя поверхность которого защищена двойным слоем эмали и дополнительно магниевым анодом

Возможность монтажа насосной группы контура солнечных коллекторов непосредственно на бивалентном водонагревателе.

Низкие теплотери благодаря высококачественной теплоизоляции из пенополиуретана с фольгированной обшивкой

Большая площадь теплообменников обеспечивает быстрый нагрев и высокую эксплуатационную мощность

Боковой фланец обеспечивает удобный сервис, а также возможность установки электрического нагревателя

Оптимальное соотношение диаметра и высоты гарантирует оптимальное распределение температуры

E2 ТЭН с регулятором температуры водонагревателя 2 кВт/1 x 230 В	SEM-1, SEM-2	2792007
E4,5 ТЭН с регулятором температуры водонагревателя 4,5 кВт/ 3 x 400 В	SEM-1, SEM-2	2792012
E6 ТЭН с регулятором температуры водонагревателя 6 кВт/3 x 400В	SEM-1, SEM-2	2792017
ТЕРМОМЕТР	SEW-1-300/400, SEM-1W-360, SEM-1, SEM-2	2039052



АНОД АКТИВНОЙ ЗАЩИТЫ для эмалированных водонагревателей	SE-2, CSZ-2, SEM-1, SEM-2	2445000
---	---------------------------	---------



КОМПЛЕКТ ПОДКЛЮЧЕНИЯ насосной группы 10 для прямого монтажа на SEM-2	SEM-2	7701167
---	-------	---------



ДАТЧИК ТЕМПЕРАТУРЫ ВОДОНАГРЕВАТЕЛЯ (ДИАМ.6 ММ) (ДЛЯ МОДУЛЕЙ ММ ИЛИ КМ) для SM1-2, SM2-2, MM-2 и KM-2	Все водонагреватели	8852829
--	---------------------	---------

ДАТЧИК ТЕМПЕРАТУРЫ ВОДОНАГРЕВАТЕЛЯ с синим круглым штекером	CGU-2, CGB-35/50/75/100, при подключении бойлера непосредственно через котел	279905499
---	--	-----------



ВОДОНАГРЕВАТЕЛЬ FWS-2-60 С ВЫСОКОЭФФЕКТИВНЫМ НАСОСОМ (EEL<0,20) ДЛЯ ГИГИЕНИЧНОГО НАГРЕВА ВОДЫ В СОЧЕТАНИИ С БАКОМ-АККУМУЛЯТОРОМ	SPU-2(W)-500-1500	
---	-------------------	--

FWS-2-60
Производительность по ГВС до 15 л/мин¹⁾
или 25 л/мин²⁾.

- для настенного монтажа
- возможен двойной каскад в сочетании с комплектом принадлежностей "Перепускной клапан"
- высокоэффективный циркуляционный насос ГВС интегрируется в качестве принадлежности
- простая термостатическая регулировка температуры
- готово в предварительной сборке с теплоизоляцией

Производительность по ГВС при:

¹⁾ Подающая/обратная линия бака 70/25°C - ГВС 10/60°C

²⁾ Подающая/обратная линия бака 65/18°C - ГВС 10/45°C

РАЗМЕРЫ: 400 X 800 X 332 ММ (Ш X В X Г) ДО 02/19	SPU-2(W)-500-1500	2072022
---	-------------------	---------



SE-2
СТАЛЬНОЙ ВЕРТИКАЛЬНЫЙ ВОДОНАГРЕВАТЕЛЬ
С ДВОЙНЫМ ВНУТРЕННИМ ЭМАЛИРОВАННЫМ
ПОКРЫТИЕМ

ТИП	SE-2	150	200	300	400	500	750
Класс энергоэффективности		B	B	C	C	C	
Объем водонагревателя	л	140	195	285	380	485	750
Показатель мощности	NL	2,0	3,5	7,5	11,0	15,0	24,0
Производительность по ГВС 80/60—10/45°C (нагрев)	кВт – л/ч	28 – 700	28 – 700	40 – 1000	45 – 1100	53 – 1300	60 – 1500
Вес	кг	55	82	115	160	166	260
серебристый	SE-2	Арт. 8908593	8908595	8908597	8908598	8908599	8908600
белый	SE-2	Арт. 8908594	8908596				

Стальной водонагреватель с одним трубчатым теплообменником

Удобный сервис благодаря наличию ревизионного люка

Низкие теплопотери благодаря высококачественной теплоизоляции из пенополиуретана с фольгированной обшивкой

Надежная защита от коррозии обеспечивается благодаря двойному эмалевому покрытию внутренней поверхности водонагревателя, а также наличию защитного магниевго анода. (SE-2-750 оснащается анодом активной защиты)

Большая площадь и низкое расположение нагревательного змеевика обеспечивают короткое время нагрева и высокую эксплуатационную мощность

Возможность подключения ТЭНа



CSW
ВЕРТИКАЛЬНЫЙ ВОДОНАГРЕВАТЕЛЬ СЕРИИ
COMFORT LINE С ЭМАЛИРОВАННЫМ ПОКРЫТИЕМ

ТИП	CSW	120
Класс энергоэффективности		B
Объем водонагревателя	л	115
Производительность по ГВС (80/60 – 10/45° C*)	кВт – л/ч	29 – 710
Показатель мощности	NL60	1,0
Вес	кг	53

CSW	Арт.	8615003
-----	------	---------

Для удобства монтажа все подключения (R^{3/4"}) расположены в верхней части водонагревателя. Люк для чистки также расположен в верхней части водонагревателя

Обшивка окрашена порошковым методом, цвет RAL 9016

Высокоэффективная теплоизоляция резервуара, выполненная из вспененного пенополиуретана, гарантирует низкие теплотери

Материал теплоизоляции не содержит фреон

Защита от коррозии обеспечивается за счет внутреннего эмаливого покрытия резервуара и нагревательного змеевика. Дополнительную защиту от коррозии гарантирует магниевый анод, устанавливаемый

в ревизионный люк

Нагревательный змеевик имеет большую поверхность теплопередачи, что гарантирует быстрый нагрев горячей воды

Высокая длительная мощность водонагревателя

Для слива воды из водонагревателя с лицевой части предусмотрен кран и резьба для подключения сливного шланга

Регулируемые по высоте опорные ножки

	для оборудования	Арт.
E2 ТЭН с регулятором температуры водонагревателя 2 кВт/1 х 230 В	SEM-1, SEM-2	2792007
E4,5 ТЭН с регулятором температуры водонагревателя 4,5 кВт/ 3 х 400 В	SEM-1, SEM-2	2792012
E6 ТЭН с регулятором температуры водонагревателя 6 кВт/3 х 400В	SEM-1, SEM-2	2792017
ТЕРМОМЕТР	SEW-1-300/400, SEM-1W-360, SEM-1, SEM-2	2039052
АНОД АКТИВНОЙ ЗАЩИТЫ для эмалированных водонагревателей	SE-2, CSZ-2, SEM-1, SEM-2	2445000
ДАТЧИК ТЕМПЕРАТУРЫ ВОДОНАГРЕВАТЕЛЯ с синим круглым штекером	CGU-2, CGB-35/50/75/100, при подключении бойлера непосредственно через котел	279905499
ДАТЧИК ТЕМПЕРАТУРЫ ВОДОНАГРЕВАТЕЛЯ (ДИАМ.6 ММ) (ДЛЯ МОДУЛЕЙ ММ ИЛИ КМ) для SM1-2, SM2-2, MM-2 и KM-2	Все водонагреватели	8852829
ВЫСОКОЭФФЕКТИВНЫЙ НАГНЕТАТЕЛЬНЫЙ НАСОС 3/4" (EEI < 0,23)	SE-2-150/200	8908142
ВЫСОКОЭФФЕКТИВНЫЙ НАГНЕТАТЕЛЬНЫЙ НАСОС 1" (EEI < 0,23)	SEM-1, SEM-2	8908149

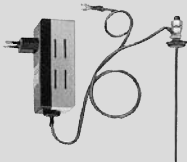

БАК-АККУМУЛЯТОР ПОСЛОЙНОГО НАГРЕВА

BSP-800/1000

BSP-SL-1000

BSP-W-SL-1000

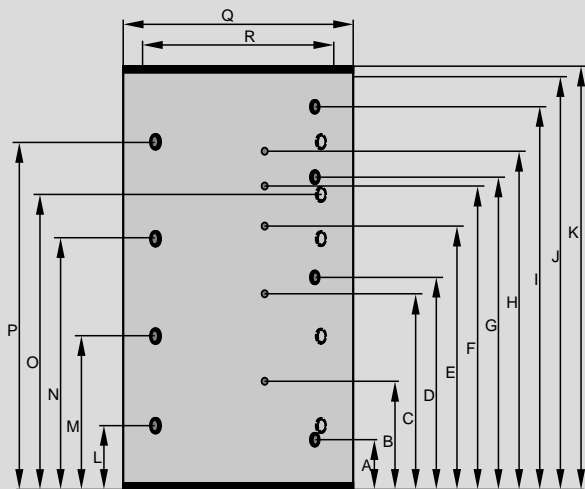

ТИП	BSP	800	1000	SL-1000	W-1000	W-SL-1000
Объем водонагревателя	л	785	915	900	915	900
Теплопотери	кВтч/24 ч	3,18	3,22	3,22	3,22	3,22
Обратная линия от гелиосистемы (нижний теплообменник)	A мм	230	230	230	230	230
Датчик темп. от гелиосистемы (нижн. теплообм-к)	B мм	490	550	550	550	550
Датчик температуры переключающего клапана	C мм	800	950	950	950	950
Подающ. линии от гелиосист. (нижн. теплообм-к)	D мм	910	1030	1030	1030	1030
Суммарный датчик	E мм	1200	1350	1350	1350	1350
Датчик горячей воды	F мм	1350	1510	1510	1510	1510
Обратная линия гелиосистемы (верхн. теплообм-к)	G мм	-	-	1443	-	1443
Датчик темп. от гелиосистемы (верхн. теплообм-к)	H мм	-	-	1610	-	1610
Подающ. линия от гелиосист. (верхн. теплообм-к)	I мм	-	-	1780	-	1780
Общая высота без теплоизоляции	J мм	1755	2040	2040	2040	2040
Общая высота с теплоизоляцией	K мм	1825	2110	2110	2110	2110
Подключение	L мм	260	310	310	310	310
Подключение	M мм	630	745	745	745	745
Подключение	N мм	1030	1250	1250	1250	1250
Подключение	O мм	-	1430	1430	1430	1430
Подключение	P мм	1430	1710	1710	1710	1710
Диаметр с теплоизоляцией	Q мм	1000	1000	1000	1000	1000
Диаметр без теплоизоляции	R мм	790	790	790	790	790
Монтажный размер без теплоизоляции	мм	1788	2068	2068	2068	2068
Подающая / обратная линия гелиосистемы	G	1	1	1	1	1
Подключение	Rp	1 1/2"	1 1/2"	1 1/2"	1 1/2"	1 1/2"
Внутренний диаметр датчиков температуры (4 шт.)	мм	10	10	10	10	10
Площадь нижн. / верхн. теплообм-ка от гелиосист.	м ²	2,5 / -	3,0 / -	3,0 / 1,9	3,0 / -	3,0 / 1,9
Объем нижн. / верхн. теплообм-ка от гелиосистемы	л	16,5 / -	19,8 / -	19,8 / 11,0	19,8 / -	19,8 / 11,0
Макс. рабочее давление бака	бар	3	3	3	3	3
Макс. рабочее давление теплообменника	бар	6	6	6	6	6
Макс. рабочая температура бака	°C	95	95	95	95	95
Вес	кг	171	194	215	194	215

БИВАЛЕНТНЫЙ ВОДОНАГРЕВАТЕЛЬ С ДВОЙНЫМ ВНУТРЕННИМ ЭМАЛИРОВАННЫМ ПОКРЫТИЕМ

SEM-1-500/750/1000

SEM-2-300/400

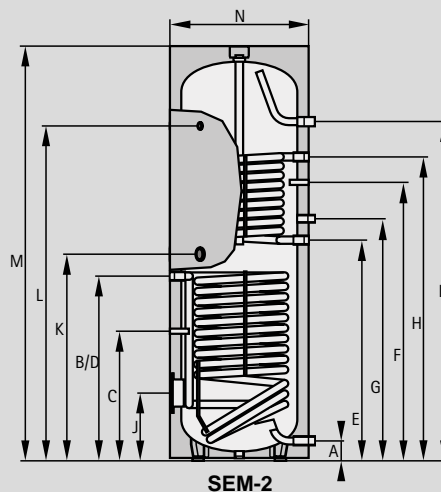
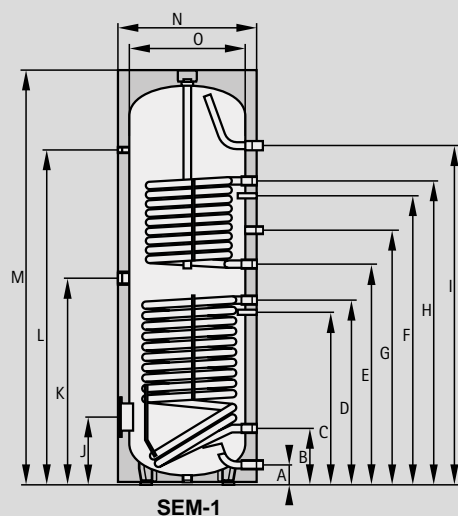

ТИП	SEM-1 SEM-2	-		500	750	1000
		300	400	-	-	-
Объем водонагревателя	л	285	385	500	750	935
Теплопотери	кВтч/24 ч	1,92	2,41	2,44	2,73	3,20
Speicherdauerleistung 80/60-10/45°C (Heizung)	кВт – л/ч	20 – 490	20 – 490	20 – 490	50 – 1200	50 – 1200
Показатель мощности (Heizung)	N _L	2,3	4,8	6,0	13,5	18,0
Подключение холодной воды (для ГВС)	A мм	90	55	99	220	220
Обратная линия от геосистемы	B мм	815	874	305	345	345
Датчик темп. водонагреват. от геосистемы	C мм	506	416	586	603	603
Подающая линии от геосистемы	D мм	815	874	865	920	975
Обратная линия от системы отопления	E мм	974	987	985	1025	1340
Датчик темп. водонагревателя от системы отопления	F мм	1154	1204	1160	1185	1500
Рециркуляция	G мм	1077	1092	1195	1290	1605
Подающая линия от системы отопления	H мм	1334	1335	1335	1475	1790
Выход горячей воды (ГВС)	I мм	1728	1586	1451	1590	1940
Фланец (снизу)	J мм	324	275	335	384	384
Дополнительный ТЭН	K мм	887	915	949	970	1145
Индикатор температуры	L мм	1504	1416	1404	1460	1810
Общая высота	M мм	1794	1651	1780	1850	2200
Диаметр с теплоизоляцией	N мм	600	701	850	1000	1000
Диаметр без теплоизоляции	O мм	-	-	-	800	800
Монтажный размер с теплоизоляцией	мм	1898	1820	1935	2030	2350
Сетевая вода	бар/°C	10/110	10/110	10/110	10/110	10/110
Горячая вода	бар/°C	10/95	10/95	10/95	10/95	10/95
Внутренний диаметр фланца	мм	114	114	114	114	114
Подключение холодной воды (для ГВС)	G (AG)	1"	1"	1"	1 1/4"	1 1/4"
Подающ. линия системы отопл. / геосист.	G (IG)	1"	1"	1"	1 1/4"	1 1/4"
Обратная линия системы отопл./геосист.	G (AG)	3/4"	3/4"	1"	1 1/4"	1 1/4"
Рециркуляция	G (AG)	3/4"	3/4"	3/4"	1"	1"
Выход горячей воды (ГВС)	G (AG)	1"	1"	1"	1 1/4"	1 1/4"
Дополнительный ТЭН	G (IG)	1 1/2"	1 1/2"	1 1/2"	1 1/2"	1 1/2"
Индикатор температуры	G (IG)	1/2"	1/2"	1/2"	1/2"	1/2"
Площадь теплообменника (от сист. отопл.)	м ²	1,0	1,2	1,0	1,5	1,5
Площадь теплообменника (от геосистемы)	м ²	1,6	2,2	1,8	2,1	2,4
Объем теплообменника (от системы отопл.)	л	5,8	7,0	6,1	9,2	9,2
Объем теплообменника (от геосистемы)	л	9,4	13,0	11,5	13,5	14,5
Вес	кг	130	159	182	290	350

*G (IG)

06

**СТАЛЬНОЙ ВЕРТИКАЛЬНЫЙ ВОДОНАГРЕВАТЕЛЬ С ДВОЙНЫМ
ВНУТРЕННИМ ЭМАЛИРОВАННЫМ ПОКРЫТИЕМ
SE-2-150/200/300/400/500/750**

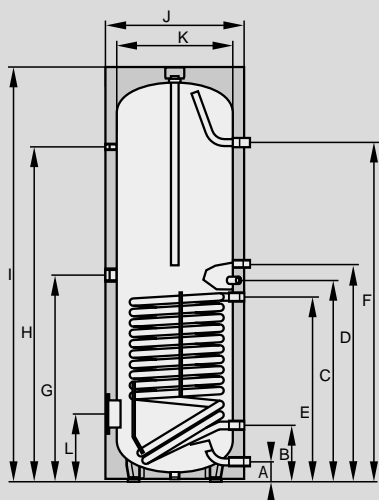

ТИП	SE-2	150	200	300	400	500	750
Объем водонагревателя	л	140	195	285	380	485	750
Теплопотери	кВтч/24 ч	1,17	1,36	2,19	2,45	2,72	2,66
Производительность по ГВС 80/60—10/45°C	кВт – л/ч	28 – 700	28 – 700	40 – 1000	45 – 1100	53 – 1300	60 – 1500
Показатель мощности	N _L	2,0	3,5	7,5	11,0	15,0	24,0
Подключение холодной воды (для ГВС)	A мм	90	90	85	85	85	120
Обратная линия от системы отопления	B мм	255	255	263	320	370	380
Датчик температуры водонагревателя	C мм	603	720	898	960	1010	1156
Рециркуляция	D мм	665	800	983	1000	1095	860
Подающая линия от системы отопления	E мм	730	650	818	880	930	1025
Выход горячей воды (ГВС)	F мм	930	1194	1523	1525	1500	1580
Дополнительный ТЭН	G мм	550	685	983	1000	1095	1080
Индикатор температуры	H мм	760	1024	1507	1521	1498	1485
Общая высота	I мм	996	1260	1755	1800	1806	1982
Диаметр с теплоизоляцией	J мм	600	600	600	670	750	990
Диаметр без теплоизоляции	K мм	-	-	-	-	-	790
Фланец (снизу)	L мм	325	325	305	345	370	415
Монтажный размер с теплоизоляцией	мм	1150	1350	1860	1925	1960	1940
Сетевая вода	бар/°C	10/110	10/110	10/110	10/110	10/110	10/110
Горячая вода	бар/°C	10/95	10/95	10/95	10/95	10/95	10/95
Внутренний диаметр фланца	мм	110	110	120	120	120	178
Подключение холодной воды (для ГВС)	G (AG)	1"	1"	1"	1"	1"	1 1/2"
Обратная линия от системы отопления	G (IG)	1"	1"	1"	1"	1"	1 1/4"
Рециркуляция	G (AG)	3/4"	3/4"	3/4"	3/4"	3/4"	3/4"
Подающая линия от системы отопления	G (IG)	1"	1"	1"	1"	1"	1 1/4"
Подключение горячей воды	G (AG)	1"	1"	1"	1"	1"	1 1/2"
Дополнительный ТЭН	G (IG)	1 1/2"	1 1/2"	1 1/2"	1 1/2"	1 1/2"	1 1/2"
Индикатор температуры	G (IG)	1/2"	1/2"	1/2"	1/2"	1/2"	1/2"
Площадь теплообменника	м ²	1,0	1,0	1,4	1,8	2,0	2,7
Объем теплообменника	л	6,8	6,8	8,9	11,5	12,6	22,5
Вес	кг	53	65	115	145	160	260

*R(AG)

ВОДОНАГРЕВАТЕЛЬ
CSW-120

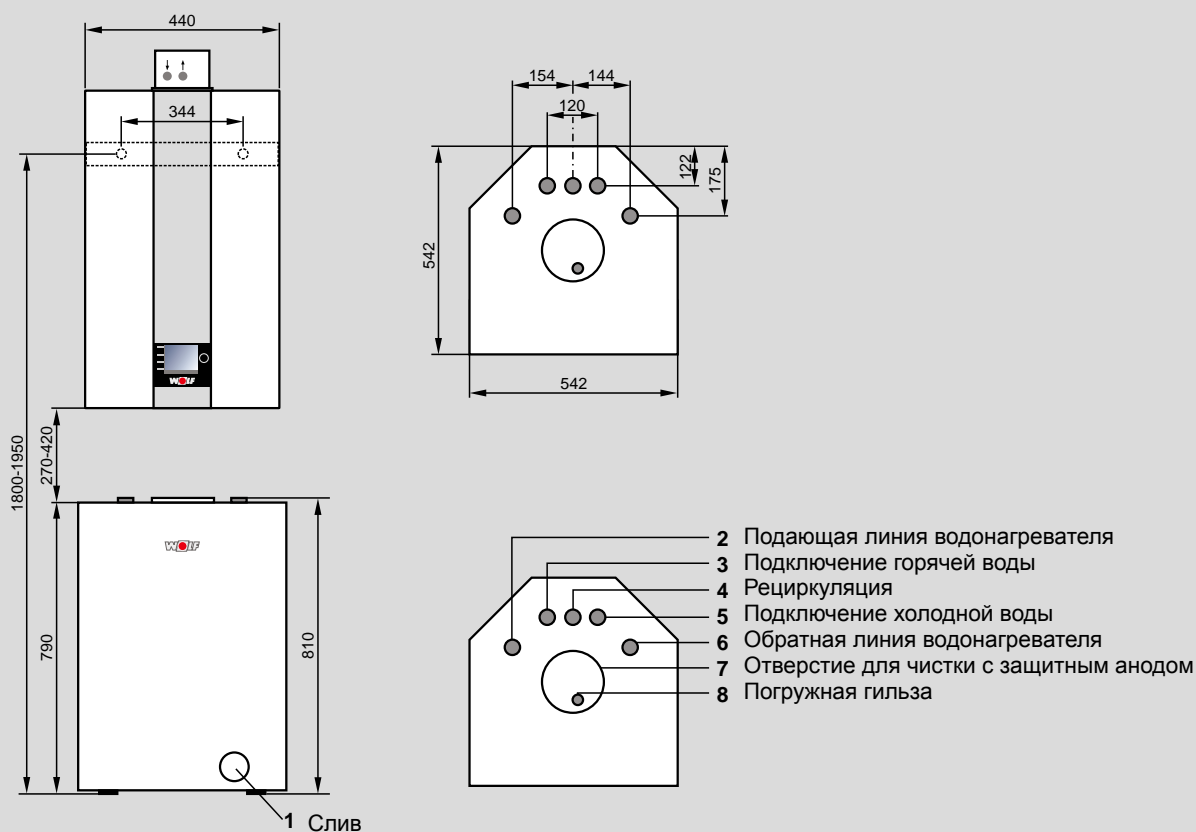

ТИП	CSW	120
Объем водонагревателя	л	115
Производительность по ГВС (80/60 – 10/45° С)	кВт – л/ч	29 – 710
Расход на поддержание готовности	кВт ч/24ч	1,11
Показатель мощности	NL	1
Макс. доп. избыточное давление сетевой воды	бар	10
Макс. доп. избыточное давление воды в сист. отопления	бар	12
Макс. доп. температура воды водонагревателя	°С	95
Макс. доп. температура ГВС	°С	110
Подключение холодной воды	R	3/4"
Подключение горячей воды	R	3/4"
Подающая линия водонагревателя	R	3/4"
Обратная линия водонагревателя	R	3/4"
Рециркуляция	R	3/4"
Слив	R	1/2"
Погружная гильза	Ø мм	12
Вес CSW (незаполнен.)	кг	65

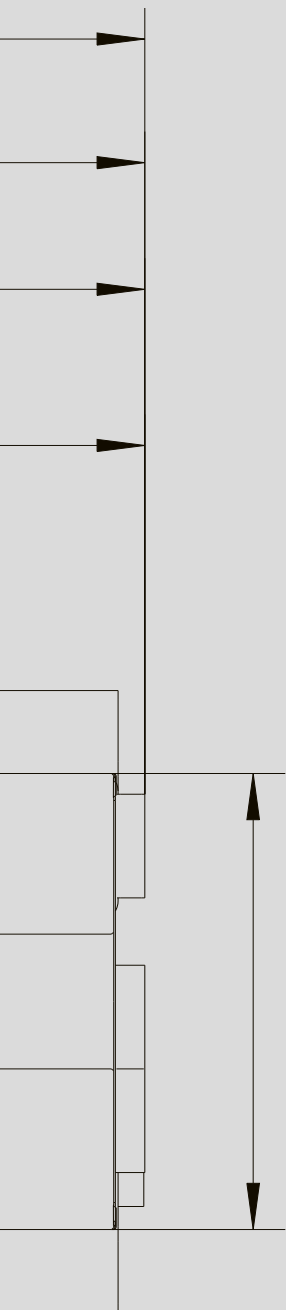

Дочернее предприятие Wolf GmbH ООО

«Вольф Энергосберегающие системы»

г. Москва, Дмитровское шоссе 71Б, БЦ «Seven one»

г. Санкт-Петербург

г. Краснодар

г. Воронеж

г. Ростов-на-Дону

г. Н.Новгород, г. Казань, г. Уфа

г. Екатеринбург, ул. Карла Либкнехта д. 4 оф. 307

Техническая поддержка

wolfrus.ru

Тел: +7 (495) 287 49 40

Тел: +7 (812) 4718 62 50

Тел: +7 (928) 435 77 14

Тел: +7 (920) 216 21 95

Тел: +7 (928) 909 70 47

Тел: +7 (920) 022 09 45

Тел: +7 (922) 162-96-20

Тел: +7 (495) 287 49 40

heat@wolfrus.ru

service@wolfrus.ru

Горячая линия:

8-800-100-21-21

Wolf Бонус – клуб партнеров WOLF

wolfbonus.ru