

uronor

INDOOR CLIMATE SOLUTIONS

КАТАЛОГ ПРОДУКЦИИ 2012



Напольное отопление и охлаждение Uronor

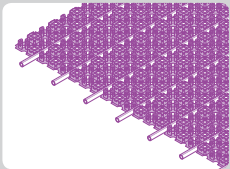

Системы поверхностного отопления и охлаждения: подходящая система для любой области применения

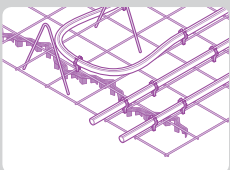
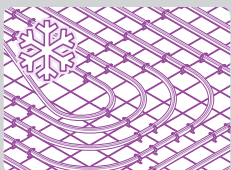
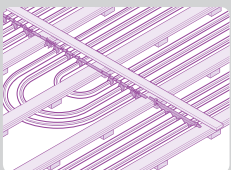
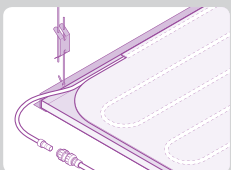
Системы поверхностного отопления и охлаждения	Uponor Minitec
	
	Минимальная высота, максимальный комфорт
Полы – реконструкция	стр.
Полы – новое строительство, жилые и общественные здания	
Стены/потолки – новое строительство и реконструкция	

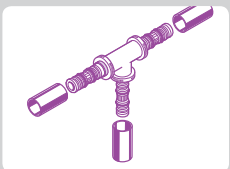
Специальные области применения	Промышленное напольное отопление	Снеготаяние	Напольное отопление для спортзалов	Панели Uponor Comfort
				
	Отопление/ охлаждение цехов, складов или логистических центров	Предотвращение скопления снега и образования льда	Отопление полов спортивных сооружений с упругой поверхностью	Потолочное охлаждение и отопление для подвесных потолков
	стр.	стр.	стр.	стр.

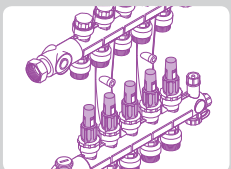
Аксессуары	Фитинги	Аксессуары для напольного отопления	Коллекторы
			
	Надежное соединение каждой трубы	Важно иметь подходящие аксессуары	Сбалансированное распределение тепла в самые дальние уголки
	стр.	стр.	стр.

Системы поверхностного отопления и охлаждения: подходящая система для любой области применения

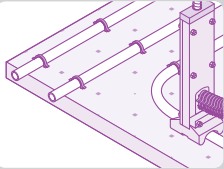
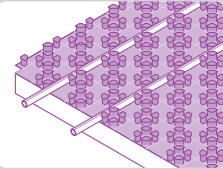
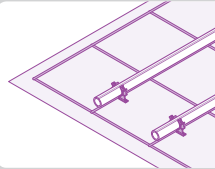
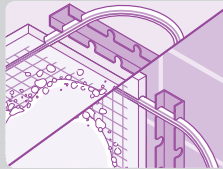
<p>Степлер и фиксирующий трак</p> 	<p>Панель для укладки труб</p> 	<p>Uponor Classic</p> 	<p>Plaster System для оштукатуренных стен/потолков</p> 
<p>Универсальность благодаря широким возможностям при укладке труб</p>	<p>Для быстрой и точной установки</p>	<p>Отработанная годами, точная укладка</p>	<p>Многофункциональное применение для стен и потолков</p>
<p>стр.</p>	<p>стр.</p>	<p></p>	<p></p>
<p></p>	<p></p>	<p></p>	<p>стр.</p>

<p>Потолочные системы охлаждения</p>	<p>Гипсовые панели Uponor</p> 	<p>Uponor TABS Contec</p> 	<p>Uponor TABS Contec ON</p> 
<p></p>	<p>Потолочное охлаждение и отопление с помощью подвесных гипсокартонных панелей</p>	<p>Термоактивные бетонные конструкции (TABS), накапливающие энергию</p>	<p>Высокоэффективные термоактивные бетонные конструкции (TABS) с трубами, расположенные близко к поверхности</p>
<p></p>	<p>стр. 148</p>	<p>стр. 151</p>	<p>стр. 151</p>

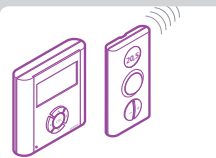
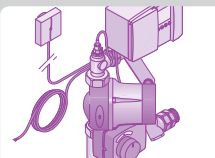
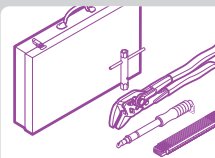
<p>Системы управления</p> 	<p>Насосно-смесительные блоки</p> 	<p>Инструменты</p> 
<p>С проводным или беспроводным управлением, чувствительные и удобные</p>	<p>Энергоэффективное управление температурой подачи</p>	<p>Облегчающие работу</p>
<p>стр. 104</p>	<p>стр. 119</p>	<p>стр. 123</p>

Содержание

Сокращенное название	4
Система Uponor Minitec Компоненты и аксессуары системы Uponor Minitec	10
Панель Uponor Tecto для укладки труб Компоненты и аксессуары системы Uponor Tecto	11
Степлер и фиксирующий трак Uponor Степлер и фиксирующий трак Uponor - Компоненты и аксессуары	15
Панель для укладки труб Uponor 14-16 мм Панель для укладки труб Uponor 14-16 мм - Компоненты и аксессуары	19
Система монтажа на арматурной сетке Uponor Classic Система монтажа на арматурной сетке Uponor Classic - Компоненты и аксессуары	21
Система отопления и охлаждения Uponor Plaster Система отопления и охлаждения Uponor Plaster - Компоненты и аксессуары	23
Теплый пол сухой конструкции	26
Аксессуары Uponor для напольного отопления Аксессуары Uponor для напольного отопления	28
Коллекторы Uponor для напольного отопления Модульный пластиковый коллектор Uponor Pro Аксессуары для модульного пластикового коллектора Uponor Pro Стальной коллектор Uponor Аксессуары для коллекторов Uponor Угловые фиксаторы Uponor Коллекторные шкафы Uponor	29 31 33 34 36 36
Системы управления Uponor Беспроводная система управления Uponor DEM Беспроводная система управления Uponor DEM Проводная система управления Uponor 24В Аксессуары системы управления Uponor Проводная система управления Uponor 230 В Климат-контроллер Uponor Насосно-смесительные блоки Uponor	38 42 43 48 49 51 55

Сокращенное название

Обозначение	Упаковка	Наименование
A	[м ²]	площадь
b	[мм]	ширина
B	[м]	ширина
d	[мм]	диаметр
d1	[мм]	диаметр 1
d2	[мм]	диаметр 2
d3	[мм]	диаметр 3
DN	[мм]	номинальный диаметр
FT m	[-]	внутренняя резьба (метрическая)
h	[мм]	высота
h1	[мм]	высота 1
h2	[мм]	высота 2
HP_M	[-]	наружная резьба (метрическая)
l	[мм]	длина
L	[м]	длина в метрах
l1	[мм]	длина 1
P	[бар]	давление
P	[кН/м ²]	несущая способность
P	[Вт]	мощность
P	[Вт]	мощность исполнительного механизма
r	[мм]	радиус
R	[м ² К/Вт]	термическое сопротивление
s	[мм]	толщина стенки
SW	[мм]	размер гаечного ключа
T	[сут]	время твердения в днях
U	[В]	напряжение
V	[л/м]	объем
VM	[dB]	степень шумозащиты
w1	[мм]	ширина 1
w2	[мм]	ширина 2
z	[мм]	z-величина
BP	[дюйм]	внутренняя резьба
Вес	[kg]	вес единицы
Выходы	[-]	количество выходов
Меж.-центр.	[мм]	межцентровое расстояние
Меж.-центр. 1	[мм]	межцентровое расстояние 1
HP	[дюйм]	наружная резьба
Расход	[л/м ²]	расход
Усл. обозн.	[-]	Условное обозначение
цвет	[-]	цвет

Содержание

Промышленное напольное отопление Uponor

Трубы Uponor PE-Xa для промышленного напольного отопления	59
Фитинги Uponor PE-Xa Q&E	60
Крепёж Uponor для напольного отопления	61
Промышленный коллектор Uponor и аксессуары к нему	62

Система снеготаяния Uponor Meltaway

Трубы Uponor Meltaway для снеготаяния	65
Коллекторы и аксессуары Uponor для снеготаяния	66

Напольное отопление Uponor для спортзалов

Трубы Uponor PE-Xa для напольного отопления спортзалов	71
	72
Крепежи и аксессуары Uponor для спортивных полов	72

Панели Uponor Comfort

Панели Uponor Comfort	74
Аксессуары для панелей Uponor Comfort	76

Гипсовые панели Uponor

Гипсовые панели Uponor	83
Гипсовые панели Uponor - Аксессуары	84

Инструмент Uponor

Труборезы Uponor	86
------------------	----

Upronor Minitec – система для реконструкции

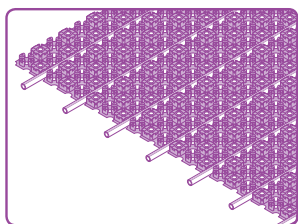

Быстрый монтаж, нагрев за короткое время: система для реконструкции Upronor Minitec предлагает Вам целый ряд преимуществ. Панель Upronor Minitec для укладки труб 9,9 мм может устанавливаться на любой существующий бетонный, деревянный или кафельный пол. Благодаря этому элементу высотой примерно один сантиметр система особенно подходит для установки в существующих зданиях.

Достоинства

- Идеальна для реконструкции существующих зданий
- Подходит для прямой установки на стяжку или кафель
- Толщина конструкции всего 12 мм
- Невысокие затраты на монтаж панелей Minitec и трубы
- По панелям Minitec можно ходить сразу после монтажа
- Нагрев за короткое время
- Низкая температура теплоносителя
- Можно подключать непосредственно к существующим системам напольного отопления

Компоненты системы

Панель Upronor Minitec для укладки труб 9,9 мм



Трубы/фитинги системы

Труба Upronor PE-Xa 9,9 x 1,1



Соединитель Upronor Minitec Q&E 9,9-9,9



Штуцер Upronor Minitec Q&E 9,9 - 1/2"HP



Штуцер Upronor Minitec 9,9-3/4" BP Евроконус



Расширительный инструмент для труб Upronor PE-Xa 9,9x1,1



Аксессуары

Демпферная лента Upronor Minitec 80x8 мм



Профиль Upronor Minitec расширительный 40x10 мм

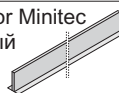

Фиксирующий трак Upronor 9,9 мм

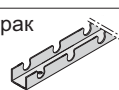

Коллекторы

Коллектор Upronor

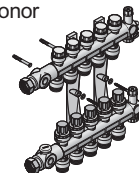

Комплект клапанов 1"HP-1"BP для коллекторов Upronor

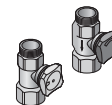

Системы управления температурой в помещениях

Беспроводная система Upronor DEM
Проводная система Upronor 24 В

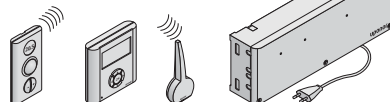

Насосно-смесительное оборудование

Насосно-смесительные блоки Upronor - обзор

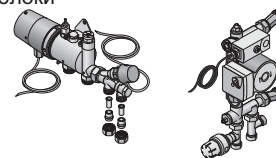

Компоненты и аксессуары системы Uponor Minitec

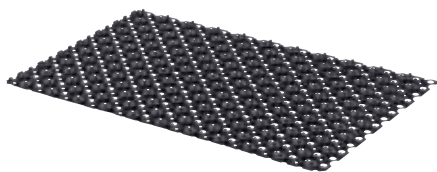

Панель Uponor Minitec для укладки труб

Применяется для устройства обогреваемых и охлаждаемых поверхностей с минимальной толщиной конструкции пола, оборудована каналами для укладки труб Uponor evalPEX 9,9x1,1 мм с необходимым шагом. Возможна укладка труб по прямой и по диагонали, снабжена линиями разлома, соединяется внахлест через треугольные выступы, перфорированная, с самоклеющейся нижней поверхностью для прочного крепления к бетонным основаниям и основаниям, облицованным плиткой.

Материал: полистирол.

Шаг ячеек: 50x50 мм.

Цвет: черный.

Размер панели: 1120 мм x 720 мм x 12 мм (ДxШxВ).

Площадь: 0,77 м².

Артикул	h [мм]	l [мм]	b [мм]	A [м ²]	Наименование	Упаковка	Цена с НДС, Евро/Ед.изм.
1005261	12	1120	720	0,77	Панель Uponor Minitec для укладки труб 9,9x1,1 самоклеющаяся	15,4 м ²	22,06

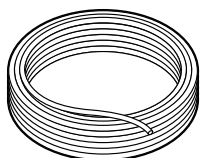

Труба Uponor evalPEX в бухтах

Труба изготавливается из сшитого полиэтилена PE-Xa по методу Энгеля, в соответствии с EN ISO 15875 и ГОСТ Р 52134, серия S5,0. Имеет антидиффузионный слой от проникновения кислорода EVOH (сополимер этилена и винилового спирта) для предотвращения коррозии элементов системы и соответствует требованиям DIN 4726 по кислородопроницаемости. Трубы Uponor evalPEX предназначены для систем напольного, радиаторного отопления и охлаждения. Максимальная температура 95°C, рабочее давление 6 бар. Срок службы 50 лет при температурных режимах, указанных в ГОСТ Р 52134, таблица 26, классы 4 и 5.

Артикул	d [мм]	s [мм]	L [м]	V [л/м]	Наименование	Упаковка	Цена с НДС, Евро/Ед.изм.
1033025	9,9	1,1	480	0,047	Труба Uponor evalPEX 9,9x1,1 в бухтах по 480м	480 м	1,46
1033026	9,9	1,1	240	0,047	Труба Uponor evalPEX 9,9x1,1 в бухтах по 240м	240 м	1,46



Соединитель Uponor Minitec 9,9

Для соединения труб Uponor evalPEX 9,9x1,1 мм.

Состоит из:

- 1 соединитель,
- 2 пластиковых кольца Q&E 9,9.

Материал: соединитель - латунь, кольца - сшитый полиэтилен PE-X.

Артикул	d [мм]	s [мм]	l [мм]	z [мм]	Наименование	Упаковка	Цена с НДС, Евро/Ед.изм.
1005264	9,9	1,1	34	4	Соединитель Uponor Minitec 9,9-9,9 с двумя кольцами Q&E	10 шт	3,79



Кольцо Uponor Q&E

Запасное кольцо Q&E для монтажа соединений труб Uponor evalPEX 9,9x1,1 мм с фитингами Uponor Minitec 9,9 мм.

Изготавливается из сшитого полиэтилена PE-X.

Артикул	d [мм]	Наименование	Упаковка	Цена с НДС, Евро/Ед.изм.
1005263	9,9	Кольцо Uponor Q&E белое 9,9	10 шт	0,25

Компоненты и аксессуары системы Uponor Minitec



Штуцер Uponor Minitec с наружной резьбой

Для труб Uponor evalPEX 9,9 x 1,1 мм, материал латунь. Наружная резьба трубная коническая R по DIN EN 10226-1, ГОСТ 6211. В комплект входит одно пластиковое кольцо Q&E 9,9 из сшитого полиэтилена PE-X.

Артикул	d [мм]	НР [дюйм]	l [мм]	z [мм]	SW [мм]	Наименование	Упаковка	Цена с НДС, Евро/Ед.изм.
1005265	9,9	R 1/2	39	14	22	Штуцер Uponor Minitec 9,9-1/2"НР с кольцом Q&E	10 шт	6,93



Демпферная лента Uponor Minitec 80x8

Демпферная лента из пористого полиэтилена, с самоклеющимися тыльной стороной и фартуком из полиэтиленовой пленки для герметичного крепления к стене и гидроизоляции. Применяется совместно с панелями Uponor Minitec для укладки труб evalPEX 9,9 мм.

Длина рулона: 20 м

Артикул	h [мм]	l1 [мм]	s [мм]	L [м]	Наименование	Упаковка	Цена с НДС, Евро/Ед.изм.
1005267	80	70	8	20	Демпферная лента Uponor Minitec 80x8 длина 20м	200 м	1,06



Профиль Uponor Minitec расширительный 40x10

Состоит из самоклеющегося ПВХ-трака и ленты из пористого полиэтилена толщиной 10 мм, служит для устройства деформационных швов в стяжках. Применяется совместно с панелями Uponor Minitec для укладки труб evalPEX 9,9 мм.

Высота: 40 мм,
Толщина: 10 мм,
Длина: 1,8 м.

Артикул	l [мм]	s [мм]	b [мм]	h [мм]	Наименование	Упаковка	Цена с НДС, Евро/Ед.изм.
1005268	1800	10	50	40	Профиль Uponor Minitec расширительный 40x10 длина 1,8м	18 м	7,07

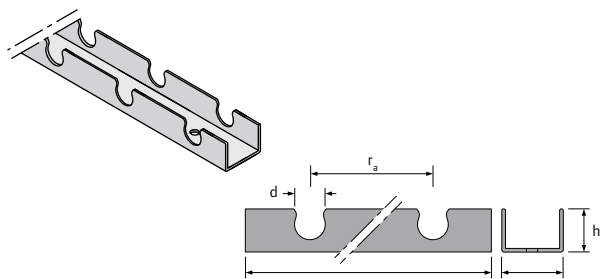

Фиксирующий трак Uponor Minitec 9,9

Самоклеющаяся U-образная планка для крепления труб Uponor evalPEX 9,9x1,1 мм.

Длина: 2,5 м,
Ширина: 24 мм,
Расстояние между фиксаторами труб: 20 мм,
Высота (вместе с трубой): 13 мм.

Артикул	l [мм]	b [мм]	h [мм]	d [мм]	Меж.-центр. [мм]	Наименование	Упаковка	Цена с НДС, Евро/Ед.изм.
1005274	2500	24	13	10	20	Фиксирующий трак Uponor Minitec 9,9 длина 2,5м	25 м	2,04

Панель Upronor Tecto для укладки труб

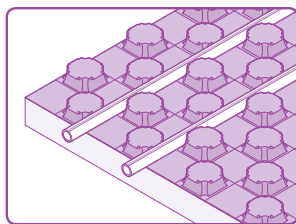

Панель Upronor Tecto для укладки труб была специально разработана для установки напольного отопления / охлаждения в жилых и нежилых зданиях. Панели устанавливаются в полу под слоем цементной

или ангидритной стяжки. Панели Upronor Tecto имеют теплоизоляционный слой из пенополистирола марки 30-2 EPS 040 DES sg и подходят для помещений с различными температурными режимами и нагрузками. Трубы легко укладываются и фиксируются в пазах панели.

Достоинства

- Низкие затраты на монтаж одним человеком;
- Легкая укладка благодаря большой панели (1450 x 850 мм);
- Компенсационный элемент для изоляции дверных и деформационных швов;
- Двусторонняя полоса для удобного соединения панелей с минимальными отходами;
- Фольга Upronor Tecto для установки труб под углом 45°;
- Подходит для труб диаметром от 14 до 17 мм;
- Обеспечивает стандартные шаги укладки труб благодаря имеющимся пазам;
- Одновременная гидроизоляция теплоизоляционного слоя;
- Подходит для широкого спектра применений благодаря высокими прочностными свойствами (допустимая нагрузка до 500 кг/м²).

Компоненты системы

Панель Upronor Tecto для укладки труб 14-17 с изоляцией 30-2 мм

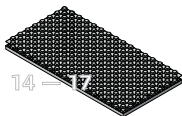

Двусторонняя полоса Upronor Tecto



Фиксирующий элемент Upronor Tecto



Фольга Upronor Tecto для компенсационного элемента



Фольга Upronor Tecto для компенсационного элемента 45°

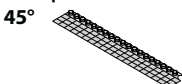

Трубы/фитинги системы

Труба Upronor evalPEX 16x2



Труба Upronor MLCР 16x2

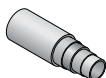

Аксессуары

Демпферная лента Upronor 150x10 мм



Профиль Upronor расширительный 100x10 мм



Цементная добавка Upronor VD 450



Полиэтиленовая плёнка Upronor 0,2 мм

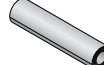

Коллекторы/Шкафы

Коллектор Upronor

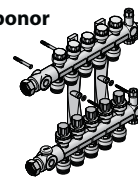

Резьбовые адаптеры Upronor PEX и MLC



Комплект клапанов 1"НР-1"ВР для коллекторов Upronor

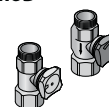

Коллекторный шкаф Upronor

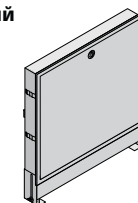

Системы управления температурой в помещениях

- Беспроводная система Upronor DEM;
- Проводная система Upronor 24B.

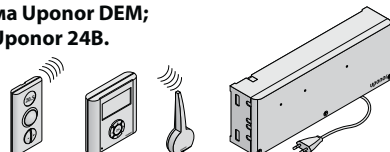

Насосно-смесительное оборудование

Насосно-смесительные блоки Upronor

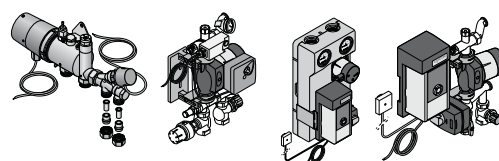

Компоненты и аксессуары системы Upronor Tecto



Панель Upronor Tecto для укладки труб с изоляцией 30-2 мм

Панель для укладки и фиксации труб диаметром 14-17 мм с тепло- и звукоизоляцией, 2-х слойная: верхний слой из полистирольной фольги черного цвета, нижний слой из пенополистирола марки 30-2 EPS 040 DES sg по DIN EN 13163. Класс горючести B2 (нормальногорючие) в соответствии с DIN 4102. Допустимая нагрузка до 5 кН/м² (500 кг/м²).

Термическое сопротивление: $R = 0,75$ (м² × °C/Вт).

Толщина слоя пенополистирола: 32/30 мм (сжимаемость: ≤ 2 мм).

Шаг укладки труб в см: 10, 15, 20, 25, 30.

Фактические размеры панели: 1450 × 850 мм.

Монтажные размеры панели (без учета нахлеста): 1400 × 800 мм.

8 панелей покрывают площадь 8,96 м²,

Упаковка 8,96 м² состоит из 8 панелей.

Высота панели: 52 мм.

Артикул	h1 [мм]	h2 [мм]	l [мм]	b [мм]	A [м ²]	VM [dB]	Наименование	Упаковка	Цена с НДС, Евро/Ед.изм.
1005478	52/50	30-2	1450	850	1,12	28	Панель Upronor Tecto для укладки труб 14-17 с изоляцией 30-2 мм	8,96 м ²	18,18

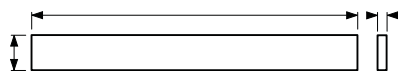
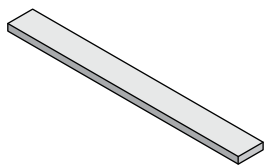

Компенсационный изоляционный элемент Upronor Tecto 30-2 мм

Тепло- и звукоизоляционный элемент, устанавливается в местах устройства компенсационных швов и в дверных проемах, используется совместно с фольгой Upronor Tecto для компенсационного элемента.

Изготавливается из пенополистирола марки 30-2 EPS 040 DES sg по DIN EN 13163. Класс горючести B2 (нормальногорючие) в соответствии с DIN 4102. Допустимая нагрузка до 5 кН/м² (500 кг/м²).

Термическое сопротивление: $R = 0,75$ (м² × °C/Вт).

Толщина: 32/30 мм (сжимаемость: ≤ 2 мм).

Артикул	h [мм]	l [мм]	b [мм]	VM [dB]	A [м ²]	Наименование	Упаковка	Цена с НДС, Евро/Ед.изм.
1005480	30-2	1400	150	28	0,21	Компенсационный изоляционный элемент Upronor Tecto 30-2 мм	8,4 м	1,68

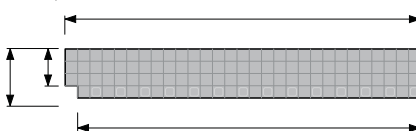
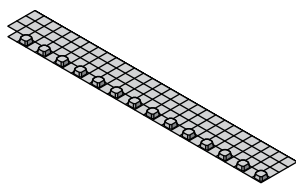

Фольга Upronor Tecto для компенсационного элемента

Используется совместно с компенсационным изоляционным элементом Upronor Tecto в местах устройства компенсационных швов и в дверных проемах.

Состоит из:

- фольга с разметкой под нарезку, один ряд выступов для установки внахлест.

Материал: полистирол.

Класс горючести B2 (нормальногорючие) в соответствии с DIN 4102.

Цвет: черный, RAL 9017.

Артикул	l [мм]	l1 [мм]	b [мм]	w1 [мм]	A [м ²]	Наименование	Упаковка	Цена с НДС, Евро/Ед.изм.
1005481	1400	1450	200	150	0,21	Фольга Upronor Tecto для компенсационного изоляционного элемента	28 м	2,93

Компоненты и аксессуары системы Upronor Testo

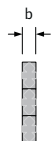
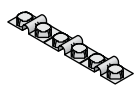

Фиксирующий элемент Upronor Testo для диагонального монтажа труб

Полоса из полистирольной фольги с тремя фиксаторами труб для диагонального монтажа труб на панелях Upronor Testo. Каждая полоса может быть разделена на 3 отдельных фиксатора. Класс горючести B2 (нормальногорючие) в соответствии с DIN 4102. Цвет: черный.

Артикул	b [мм]	Наименование	Упаковка	Цена с НДС, Евро/Ед.изм.
1005482	75	Фиксирующий элемент Upronor Testo для диагонального монтажа труб	10 шт	1,68



Фольга Upronor Testo для компенсационного элемента 45°

Используется совместно с компенсационным изоляционным элементом Upronor Testo в местах устройства компенсационных швов и в дверных проемах. Для диагонального монтажа труб.

Состоит из:

- фольга с разметкой под нарезку, один ряд выступов для установки внахлест.

Материал: полистирол.

Класс горючести B2 (нормальногорючие) в соответствии с DIN 4102.

Цвет: черный, RAL 9017.

Артикул	l [мм]	l1 [мм]	b [мм]	w1 [мм]	A [м²]	Наименование	Упаковка	Цена с НДС, Евро/Ед.изм.
1005483	1343	1414	225	150	0,2	Фольга Upronor Testo для компенсационного изоляционного элемента 45°	26,8 м	4,91

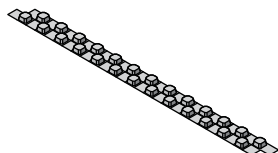

> PS <

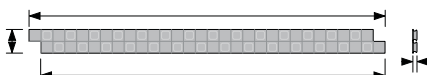

Двусторонняя полоса Upronor Testo для соединения панелей

Полоса из полистирольной фольги с двумя рядами выступов для соединения встык панелей Testo.

Класс горючести B2 (нормальногорючие) в соответствии с DIN 4102.

Цвет: черный, RAL 9017.

Артикул	l [мм]	l1 [мм]	b [мм]	h [мм]	Наименование	Упаковка	Цена с НДС, Евро/Ед.изм.
1005484	1350	1400	100	22	Двусторонняя полоса Upronor Testo для соединения панелей	33,75 м	1,68



Труба Upronor evalPEX Q&E серии S5,0 в бухтах

Труба изготавливается из сшитого полиэтилена PE-Xa по методу Энгеля, в соответствии с EN ISO 15875 и ГОСТ Р 52134, серия S5,0. Имеет антидиффузионный слой от проникновения кислорода EVOH (сополимер этилена и винилового спирта) для предотвращения коррозии элементов системы и соответствует требованиям DIN 4726 по кислородопроницаемости.

Данный барьер разработан специально для использования с технологией соединения труб Upronor Q&E. Трубы Upronor evalPEX предназначены для систем напольного, радиаторного отопления и охлаждения. Максимальная температура 95°C, рабочее давление 6 бар. Срок службы 50 лет при температурных режимах, указанных в ГОСТ Р 52134, таблица 26, классы 4 и 5.

Артикул	d [мм]	s [мм]	L [м]	P [бар]	Наименование	Упаковка	Цена с НДС, Евро/Ед.изм.
1047611	16	2,0	240	6	Труба Upronor evalPEX Q&E 16x2,0 в бухтах по 240м	240 м	2,17

Компоненты и аксессуары системы Uponor Tecto



Труба Uponor MLCP белая в бухтах

Кислородонепроницаемая многослойная композиционная труба (Полиэтилен повышенной термостойкости PE-RT - Клей - Продольно сваренный алюминий - Клей - Полиэтилен повышенной термостойкости PE-RT) для водоснабжения, радиаторного и напольного отопления, охлаждения. Максимальная температура 95°C, максимальное рабочее давление 10 бар. Срок службы 50 лет при температурных режимах, указанных в ТУ 2248-093-00284581-2005, таблица 2, классы 1-5 и ХВ. Поставляется с монтажными заглушками на концах трубы.

Артикул	d [мм]	s [мм]	L [м]	Наименование	Упаковка	Цена с НДС, Евро/Ед.изм.
1013371	16	2,0	200	Труба Uponor MLCP 16x2 белая в бухтах по 200м	200 м	1,82
1013380	16	2,0	500	Труба Uponor MLCP 16x2 белая в бухтах по 500м	500 м	1,82

Система монтажа с помощью степлера и фиксирующего трака Upronor

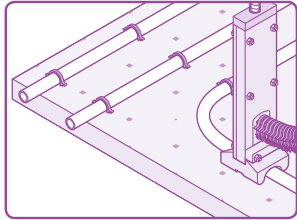

Все компоненты системы монтажа с помощью степлера и фиксирующего трака Upronor точно подходят друг к другу. Степлер с помощью анкеров крепит трубу к теплоизоляции. Теплоизоляция должна быть достаточно прочной, чтобы

удержать анкер.

Фиксирующие траки прикрепляются параллельно друг другу к мультифольге, к которым затем легко крепятся трубы Upronor. Эти и все остальные компоненты системы предназначены для обеспечения оптимальной и надежной работы системы.

Достоинства

- Гибкая укладка труб
- Подходит для всех типов стяжки
- Большие длины бухт труб для минимальной резки и монтажа без перекручивания
- Универсальный фиксатор для труб диаметром 16 – 20 мм
- Простой и быстрый монтаж с удобным в работе степлером Upronor

Компоненты системы

Фиксатор 16-20 мм для степлера Upronor



Фиксирующий трак Upronor 16



Анкер Upronor



Степлер Upronor



Трубы/фитинги системы

Труба Upronor PE-Xa



Труба Upronor MLC

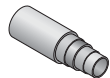

Аксессуары

Демпферная лента Upronor 150x10 мм



Профиль Upronor расширительный 100x10 мм



Мультифольга Upronor

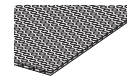

Цементная добавка Upronor VD 450



Коллекторы

Коллектор Upronor

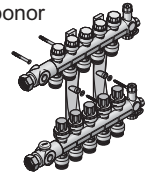

Резьбовые адаптеры Upronor PE-Xa и MLC

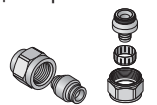

Комплект клапанов 1"НР-1"ВР для коллекторов Upronor

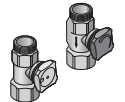

Системы управления температурой в помещениях

Беспроводная система Upronor DEM
Проводная система Upronor 24 В

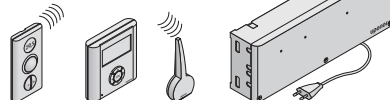

Насосно-смесительное оборудование

Насосно-смесительные блоки Upronor - обзор

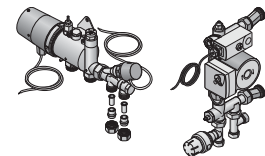

Степлер и фиксирующий трак Upronor - Компоненты и аксессуары

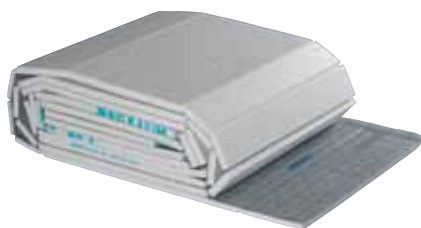

Теплоизоляционный рулон Upronor с текстурной фольгой

Готовый к укладке рулон тепло- и звукоизоляции, 2-х слойный: верхний слой из износостойкой текстурной фольги, нижний слой из пенополистирола марки 30-2 EPS 040 DES sg по DIN EN 13163 и DIN V 4108-10. Теплопроводность пенополистирола 0,040 Вт/(м*°C). Класс горючести B2 (нормальногорючие) в соответствии с DIN 4102. Применяется в полах смежных по высоте помещений, обладающих одинаковыми температурными характеристиками. На поверхность фольги нанесена разметочная сетка для удобства резки и точности монтажа. Допустимая нагрузка до 5 кН/м² (500 кг/м²).

Ширина: 1 м,

Длина: 12 м,

Толщина слоя пенополистирола: 32/30 мм (сжимаемость: ≤ 2 мм),

Термическое сопротивление: R= 0,75 (м² x °C/Вт).

Артикул	h [мм]	l [мм]	b [мм]	P [кН/м ²]	R [м ² K/Вт]	VM [dB]	Наименование	Упаковка	Цена с НДС, Евро/Ед.изм.
1000002	30-2	12000	1000	5	0,75	28	Теплоизоляционный рулон Upronor с текстурной фольгой, тип VR 30-2	12 м ²	11,93

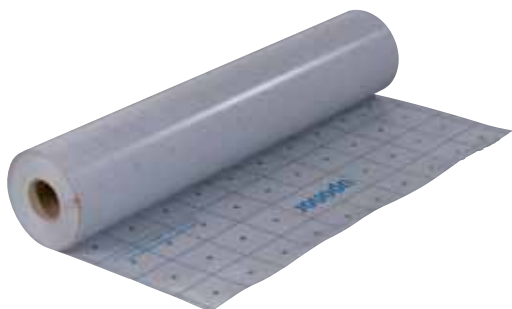

Текстурная фольга Upronor 0,25 мм

Текстурная фольга толщиной 0,25 мм с нанесенной разметкой 100 x 100 мм. Для укладки поверх тепло- и звукоизоляции и последующего крепления фиксирующих траков. Предотвращает затекание цементно-песчаной смеси в теплоизоляционный слой. Размеры: 100 м x 1,03 м.

Артикул	L [м]	B [м]	s [мм]	Наименование	Упаковка	Цена с НДС, Евро/Ед.изм.
1000015	100	1,03	0,25	Текстурная фольга Upronor 0,25 мм для крепления фиксирующих траков	103 м ²	3,84

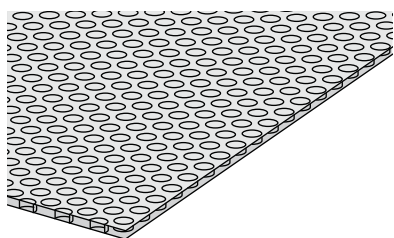

Мультифольга Upronor

Многослойный звукоизоляционный полимерный материал с отражающей фольгой для гидроизоляции и улучшения тепловой изоляции. Имеет на поверхности разметочную сетку с шагом 50x50 мм. Допустимая нагрузка 15кН/м² (1500 кг/м²).

Ширина рулона: 1 м,

Длина рулона: 60 м,

Толщина мультифольги: 4 мм.

Артикул	L [м]	B [м]	s [мм]	P [кН/м ²]	Наименование	Упаковка	Цена с НДС, Евро/Ед.изм.
1000017	60	1	4	15	Мультифольга Upronor 4 мм	60 м ²	6,02

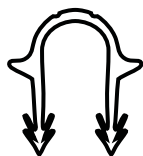

Фиксатор для степлера Upronor стандартный

Фиксатор стандартной длины, используется для крепления труб к теплоизоляции с помощью степлера Upronor. Загружается в магазин степлера. Цвет синий. Для труб 14-20 мм.

Артикул	d [мм]	Наименование	Упаковка	Цена с НДС, Евро/Ед.изм.
NEW 1002296	14-20	Фиксатор для степлера Upronor стандартный Ø14-20мм, H=40мм	1000 шт	0,06

Степлер и фиксирующий трак Upronor - Компоненты и аксессуары

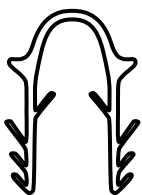

Фиксатор для степлера Upronor длинный

Фиксатор длинный, используется для крепления труб к теплоизоляции с помощью степлера Upronor. Загружается в магазин степлера. Цвет серый. Для труб 14-20 мм.

NEW	Артикул	d [мм]	Наименование	Упаковка	Цена с НДС, Евро/Ед.изм.
	1002297	14-20	Фиксатор для степлера Upronor длинный Ø14-20мм, Н=55мм	300 шт	0,14

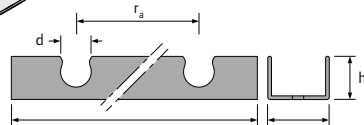
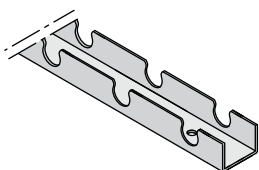

Фиксирующий трак Upronor 16

Самоклеющаяся U-образная планка для крепления труб Upronor MLCP 16 мм. Допускается использование с трубами Upronor evalPEX 16 мм при условии жесткого крепления трака к рабочей поверхности, например, анкерами. Для уменьшения длины трака через каждые 100 мм предусмотрены линии разлома.

Длина: 2 м;
 Ширина: 40 мм;
 Межосевое расстояние между фиксаторами: 25 мм;
 Высота (вместе с трубой): 25 мм;
 Материал: ПВХ.

Артикул	l [мм]	b [мм]	h [мм]	d [мм]	Меж.-центр. [мм]	Наименование	Упаковка	Цена с НДС, Евро/Ед.изм.
1013127	2000	40	25	16	25	Фиксирующий трак Upronor 16 (40мм x 2м)	100 м	3,21

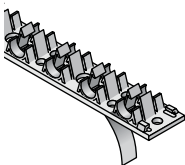

Фиксирующий трак Upronor 14-20

Самоклеющаяся U-образная планка для крепления труб Upronor MLCP 14-20 мм. Допускается использование с трубами Upronor evalPEX и rePEX16-20 мм при условии жесткого крепления трака к рабочей поверхности, например, анкерами.

Длина: 1 м,
 Ширина: 50 мм,
 Межосевое расстояние между фиксаторами: 50 мм,
 Высота (вместе с трубой): 27 мм;
 Материал: ПВХ.

Артикул	l [мм]	b [мм]	h [мм]	Меж.-центр. [мм]	Наименование	Упаковка	Цена с НДС, Евро/Ед.изм.
1000018	1000	50	27	50	Фиксирующий трак Upronor 14-20 (50мм x 1м)	100 м	3,87



Анкер Upronor для фиксирующего трака

Позволяет прикрепить фиксирующий трак, панель для укладки труб или мультифольгу к слою теплоизоляции. Может использоваться для дополнительного крепления труб Upronor MLCP и Upronor PEX к теплоизоляции.

Артикул	Наименование	Упаковка	Цена с НДС, Евро/Ед.изм.
1000019	Анкер Upronor для фиксирующего трака	500 шт	0,11

Степлер и фиксирующий трак Upronor - Компоненты и аксессуары



Труба Upronor evalPEX Q&E серии S5,0 в бухтах

Труба изготавливается из сшитого полиэтилена PE-Xa по методу Энгеля, в соответствии с EN ISO 15875 и ГОСТ Р 52134, серия S5,0. Имеет антидиффузионный слой от проникновения кислорода EVOH (сополимер этилена и винилового спирта) для предотвращения коррозии элементов системы и соответствует требованиям DIN 4726 по кислородопроницаемости. Данный барьер разработан специально для использования с технологией соединения труб Upronor Q&E. Трубы Upronor evalPEX предназначены для систем напольного, радиаторного отопления и охлаждения. Максимальная температура 95°C, рабочее давление 6 бар. Срок службы 50 лет при температурных режимах, указанных в ГОСТ Р 52134, таблица 26, классы 4 и 5.

Артикул	d [мм]	s [мм]	L [м]	P [бар]	Наименование	Упаковка	Цена с НДС, Евро/Ед.изм.
1047611	16	2,0	240	6	Труба Upronor evalPEX Q&E 16x2,0 в бухтах по 240м	240 м	2,17



Труба Upronor Wirsbo-pePEX Q&E в бухтах

Труба изготавливается из сшитого полиэтилена PE-Xa по методу Энгеля, в соответствии с EN ISO 15875 и ГОСТ Р 52134, серия S5,0. Имеет антидиффузионный слой от проникновения кислорода EVOH (сополимер этилена и винилового спирта) для предотвращения коррозии элементов системы и соответствует требованиям DIN 4726 по кислородопроницаемости. Данный барьер разработан специально для использования с технологией соединения труб Upronor Q&E. Трубы Wirsbo-pePEX предназначены для систем напольного, радиаторного отопления и охлаждения. Они также имеют дополнительный внешний слой из полиэтилена PE, защищающий их от механических повреждений. Максимальная температура 95°C, рабочее давление 6 бар. Срок службы 50 лет при температурных режимах, указанных в ГОСТ Р 52134, таблица 26, классы 4 и 5.

Артикул	d [мм]	s [мм]	L [м]	V [л/м]	Наименование	Упаковка	Цена с НДС, Евро/Ед.изм.
1009228	20	2,0	120	0,2	Труба Upronor Wirsbo-pePEX Q&E 20x2,0 в бухтах по 120м	120 м	2,48
1009230	20	2,0	240	0,2	Труба Upronor Wirsbo-pePEX Q&E 20x2,0 в бухтах по 240м	240 м	2,48
1009231	20	2,0	480	0,2	Труба Upronor Wirsbo-pePEX Q&E 20x2,0 в бухтах по 480м	480 м	2,48



Труба Upronor MLCP белая в бухтах

Кислородонепроницаемая многослойная композиционная труба (Полиэтилен повышенной термостойкости PE-RT - Клей - Продольно сваренный алюминий - Клей - Полиэтилен повышенной термостойкости PE-RT) для водоснабжения, радиаторного и напольного отопления, охлаждения. Максимальная температура 95°C, максимальное рабочее давление 10 бар. Срок службы 50 лет при температурных режимах, указанных в ТУ 2248-093-00284581-2005, таблица 2, классы 1-5 и ХВ. Поставляется с монтажными заглушками на концах трубы.

Артикул	d [мм]	s [мм]	L [м]	Наименование	Упаковка	Цена с НДС, Евро/Ед.изм.
1013371	16	2,0	200	Труба Upronor MLCP 16x2 белая в бухтах по 200м	200 м	1,82
1013380	16	2,0	500	Труба Upronor MLCP 16x2 белая в бухтах по 500м	500 м	1,82
1013392	20	2,25	200	Труба Upronor MLCP 20x2,25 белая в бухтах по 200м	200 м	2,81

Панель для укладки труб Uronor 14-16

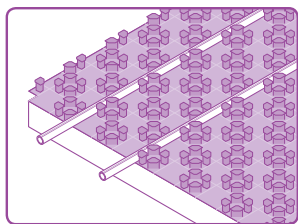

Панель для укладки труб Uronor была специально разработана для установки напольного отопления / охлаждения в жилых и нежилых зданиях. Панели устанавливаются в полу под слоем цементной или

ангидритной стяжки. Они изготавливаются из полистирольной фольги без теплоизоляционного слоя и подходят для помещений с различной конструкцией пола и нагрузками. Трубы легко укладываются и фиксируются в пазах панели.

Достоинства

- Низкие затраты на монтаж одним человеком;
- Легкая укладка благодаря большой панели (1447 x 900 мм);
- Подходит для труб диаметром от 14 до 16 мм;
- Обеспечивает стандартные шаги укладки труб благодаря имеющимся пазам;
- Одновременная гидроизоляция теплоизоляционного слоя;
- Удобство монтажа.

Компоненты системы

Uronor pipe positioning panel

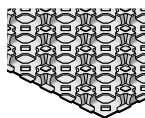

Трубы/фитинги системы

Труба Uronor evalPEX 16x2



Труба Uronor MLCР 16x2

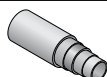

Аксессуары

Демпферная лента Uronor 150x10 мм



Профиль Uronor расширительный 100x10 мм



Цементная добавка Uronor VD 450



Полиэтиленовая плёнка Uronor 0,2 мм

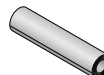

Коллекторы/Шкафы

Коллектор Uronor

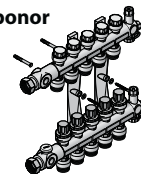

Резьбовые адаптеры Uronor PEX и MLC



Комплект клапанов 1"НР-1"ВР для коллекторов Uronor

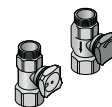

Коллекторный шкаф Uronor

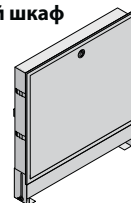

Системы управления температурой в помещениях

- Беспроводная система Uronor DEM;
- Проводная система Uronor 24B.

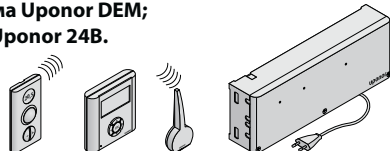

Насосно-смесительное оборудование

Насосно-смесительные блоки Uronor

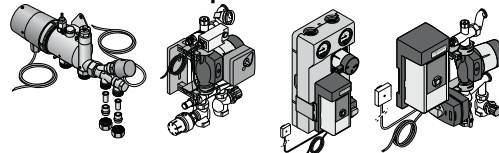

Панель для укладки труб Upronor 14-16 мм - Компоненты и аксессуары

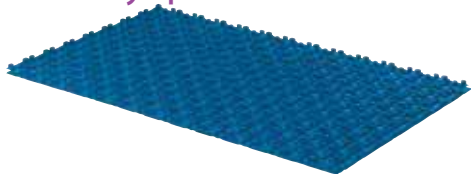

Панель для укладки труб Upronor 14-16 мм

Вакуум-формованная панель из полистирольной фольги с интегрированными фиксаторами труб для их простого и точного монтажа на необходимой высоте. Панели устанавливаются поверх теплоизоляционного слоя и соединяются внахлест по двум сторонам. Служат для укладки труб Upronor MLCP 14-16 мм. Допускается установка труб Upronor evalPEX 16 мм при условии жесткого крепления панелей к рабочей поверхности, например, анкерами.

Шаг укладки труб под прямым углом: 5,5–11–16,5–22–27,5–33 см,
Шаг укладки труб по диагонали: 7,5–15–22,5–30 см,

Фактические размеры панели: 1447 x 900 мм,

Монтажные размеры панели (без учета нахлеста): 1423 x 875 мм,

8 панелей покрывают площадь 10 м²,

Упаковка 10 м² состоит из 8 панелей.

NEW	Артикул	h1 [мм]	l [мм]	b [мм]	A [м ²]	VM [dB]	Наименование	Упаковка	Цена с НДС, Евро/Ед.изм.
	1016703	18	1447	900	1,2	0	Панель для укладки труб Upronor 14-16 мм	10 м ²	13,17



Труба Upronor evalPEX Q&E серии S5,0 в бухтах

Труба изготавливается из сшитого полиэтилена PE-Xa по методу Энгеля, в соответствии с EN ISO 15875 и ГОСТ Р 52134, серия S5,0. Имеет антидиффузионный слой от проникновения кислорода EVOH (сополимер этилена и винилового спирта) для предотвращения коррозии элементов системы и соответствует требованиям DIN 4726 по кислородопроницаемости.

Данный барьер разработан специально для использования с технологией соединения труб Upronor Q&E. Трубы Upronor evalPEX предназначены для систем напольного, радиаторного отопления и охлаждения. Максимальная температура 95°C, рабочее давление 6 бар. Срок службы 50 лет при температурных режимах, указанных в ГОСТ Р 52134, таблица 26, классы 4 и 5.

Артикул	d [мм]	s [мм]	L [м]	P [бар]	Наименование	Упаковка	Цена с НДС, Евро/Ед.изм.
1047611	16	2,0	240	6	Труба Upronor evalPEX Q&E 16x2,0 в бухтах по 240м	240 м	2,17



Труба Upronor MLCP белая в бухтах

Кислородонепроницаемая многослойная композиционная труба (Полиэтилен повышенной термостойкости PE-RT - Клей - Продольно сваренный алюминий - Клей - Полиэтилен повышенной термостойкости PE-RT) для водоснабжения, радиаторного и напольного отопления, охлаждения. Максимальная температура 95°C, максимальное рабочее давление 10 бар. Срок службы 50 лет при температурных режимах, указанных в ТУ 2248-093-00284581-2005, таблица 2, классы 1-5 и ХВ. Поставляется с монтажными заглушками на концах трубы.

Артикул	d [мм]	s [мм]	L [м]	Наименование	Упаковка	Цена с НДС, Евро/Ед.изм.
1013371	16	2,0	200	Труба Upronor MLCP 16x2 белая в бухтах по 200м	200 м	1,82
1013380	16	2,0	500	Труба Upronor MLCP 16x2 белая в бухтах по 500м	500 м	1,82

Система креплений к арматурной сетке Uponor Classic

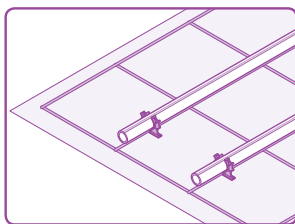

Система креплений к арматурной сетке Uponor Classic – идеальное решение для систем напольного отопления/охлаждения практически на всех полах в новых жилых и коммерческих зданиях.

Uponor Classic позволяет Вам оптимизировать шаг укладки труб для выполнения фактических требований к отоплению. Так как отопительный слой отделен от теплоизоляционного слоя (слоев), система в сочетании с изоляцией, предназначенной для высокой полезной нагрузки, также идеально подходит для зон с большим людским потоком и нагрузкой, таких как шоу-румы автосалонов, цеха, магазины и т.д.

Достоинства

- Точная укладка труб: стальная сетка и клипсы обеспечивают стандартное расстояние между трубами как по вертикали, так и по горизонтали
- Прочная фиксация: хомуты и проволока надежно фиксируют трубу на несущем элементе
- Отсутствие повреждений на изоляционном покрытии
- Свобода при выборе теплоизоляционного материала
- Экономичная установка одним человеком: гибкий, быстрый и простой монтаж, экономия Вашего времени и затрат

Компоненты системы

Стягивающий хомут Uponor



Крепёжная проволока Uponor

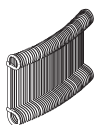

Клипса Uponor для фиксации труб



Трубы/фитинги системы

Труба Uponor PE-Xa 20 x 2,0



Аксессуары

Демпферная лента Uponor 150x10 мм



Профиль Uponor расширительный 100x10 мм



Мультифольга Uponor



Цементная добавка Uponor VD 450



Коллекторы

Коллектор Uponor



Резьбовые адаптеры Uponor PE-Xa и MLC

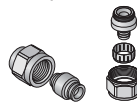

Комплект клапанов 1"HP-1"BP для коллекторов Uponor

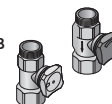

Системы управления температурой в помещениях

Беспроводная система Uponor DEM
Проводная система Uponor 24 В

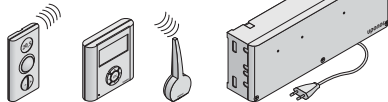

Насосно-смесительное оборудование

Насосно-смесительные блоки Uponor - обзор

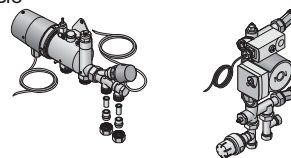

Система монтажа на арматурной сетке Upronor Classic - Компоненты и аксессуары



Полиэтиленовая пленка Upronor 0,2 мм

Пленка из полиэтилена толщиной 0,2 мм для укладки поверх тепло- и звукоизоляции. Предотвращает затекание цементно-песчаной смеси в нижележащий теплоизоляционный слой. Размеры: 60 м x 1,25 м.

Артикул	L [м]	B [м]	s [мм]	Наименование	Упаковка	Цена с НДС, Евро/Ед.изм.
1005049	60	1,25	~0,2	Полиэтиленовая пленка Upronor 0,2 мм 60 м x 1,25 м	75 м ²	1,57

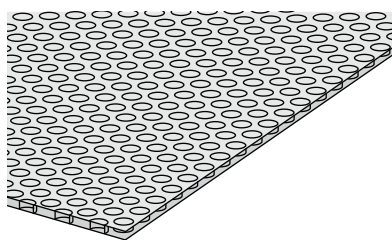

Мультифольга Upronor

Многослойный звукоизоляционный полимерный материал с отражающей фольгой для гидроизоляции и улучшения тепловой изоляции. Имеет на поверхности разметочную сетку с шагом 50x50 мм. Допустимая нагрузка 15кН/м² (1500 кг/м²).

Ширина рулона: 1 м,
Длина рулона: 60 м,
Толщина мультифольги: 4 мм.

Артикул	L [м]	B [м]	s [мм]	P [кН/м ²]	Наименование	Упаковка	Цена с НДС, Евро/Ед.изм.
1000017	60	1	4	15	Мультифольга Upronor 4 мм	60 м ²	6,02



Клипса Upronor для фиксации труб 16-20 мм к арматурной сетке

Предназначена для фиксации труб Upronor диаметром 16-20 мм к арматурной сетке с прутками диаметром 6 мм и менее. Также служит опорой арматурной сетке и обеспечивает защитный слой бетона, защищающий арматуру от коррозии. В комплект входит 100 шт.

Артикул	Наименование	Упаковка	Цена с НДС, Евро/Ед.изм.
1044181	Клипса Upronor для фиксации труб 16-20 мм к арматурной сетке (100 шт)	1 шт	26,04



Крепёжная проволока Upronor

Для быстрого крепления труб Upronor к арматурной сетке. Изготовлена из стали. В комплекте 250 шт.

Артикул	Наименование	Упаковка	Цена с НДС, Евро/Ед.изм.
1009222	Крепёжная проволока Upronor 150 x 1,25 (250 шт)	1 шт	8,23



Стягивающий хомут Upronor

Для быстрого крепления труб Upronor к арматурной сетке. Изготовлен из полиамида.

Артикул	b [мм]	l [мм]	Наименование	Упаковка	Цена с НДС, Евро/Ед.изм.
1005287	5	200	Стягивающий хомут Upronor, длина 200мм	100 шт	0,05

Система монтажа на арматурной сетке Uponor Classic - Компоненты и аксессуары



Труба Uponor Wirsbo-pePEX Q&E в бухтах

Труба изготавливается из сшитого полиэтилена PE-Xa по методу Энгеля, в соответствии с EN ISO 15875 и ГОСТ Р 52134, серия S5.0. Имеет антидиффузионный слой от проникновения кислорода EVOH (сополимер этилена и винилового спирта) для предотвращения коррозии элементов системы и соответствует требованиям DIN 4726 по кислородопроницаемости. Данный барьер разработан специально для использования с технологией соединения труб Uponor Q&E. Трубы Wirsbo-pePEX предназначены для систем напольного, радиаторного отопления и охлаждения. Они также имеют дополнительный внешний слой из полиэтилена PE, защищающий их от механических повреждений. Максимальная температура 95°C, рабочее давление 6 бар. Срок службы 50 лет при температурных режимах, указанных в ГОСТ Р 52134, таблица 26, классы 4 и 5.

Артикул	d [мм]	s [мм]	L [м]	V [л/м]	Наименование	Упаковка	Цена с НДС, Евро/Ед.изм.
1009228	20	2,0	120	0,2	Труба Uponor Wirsbo-pePEX Q&E 20x2,0 в бухтах по 120м	120 м	2,48
1009230	20	2,0	240	0,2	Труба Uponor Wirsbo-pePEX Q&E 20x2,0 в бухтах по 240м	240 м	2,48
1009231	20	2,0	480	0,2	Труба Uponor Wirsbo-pePEX Q&E 20x2,0 в бухтах по 480м	480 м	2,48

Система отопления и охлаждения Uponor Plaster System для оштукатуренных стен/потолков

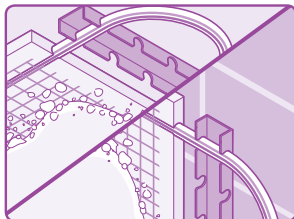

Когда речь заходит об управлении комнатной температурой с учетом комфорта и затрат, система Uponor Plaster System действительно многофункциональна, так как может использоваться на потолках или стенах, для отопления и для охлаждения.

Достоинства

- Минимальная монтажная высота
- Универсальная система для потолочного и настенного монтажа
- Небольшое количество оптимально взаимосвязанных компонентов
- Система фитингов Q&E для быстрого и экономичного монтажа
- Короткое время реакции благодаря тонкому слою штукатурки
- Экономит энергию благодаря оптимальной рабочей температуре

Компоненты системы

Фиксирующий трак Uponor 9,9 мм

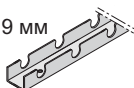

Трубы/фитинги системы

Труба Uponor PE-Xa 9,9 x 1,1



Соединитель Uponor Minitec Q&E 9,9-9,9

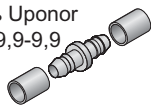

Расширительный инструмент для труб Uponor PE-Xa 9,9x1,1



Аксессуары

Труба Uponor PE-Xa 20 x 2



Тройник Uponor Q&E 20x9,9x20

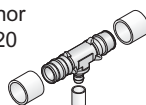

Переходник Uponor Q&E 20x9,9

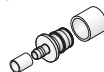

Коллекторы

Коллектор Uponor

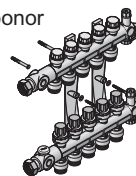

Резьбовой адаптер Uponor PE-Xa



Комплект клапанов 1"НР-1"ВР для коллекторов Uponor

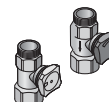

Системы управления температурой в помещениях

Беспроводная система Uponor DEM
Проводная система Uponor 24 В

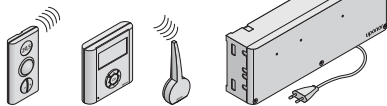

Насосно-смесительное оборудование

Насосно-смесительные блоки Uponor - обзор

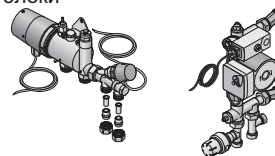

Система отопления и охлаждения Upronor Plaster - Компоненты и аксессуары

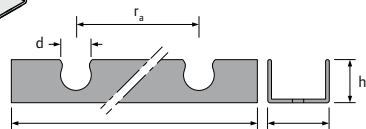
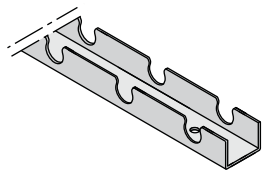

Фиксирующий трак Upronor Minitec 9,9

Самоклеющаяся U-образная планка для крепления труб Upronor evalPEX 9,9x1,1 мм.

Длина: 2,5 м,

Ширина: 24 мм,

Расстояние между фиксаторами труб: 20 мм,

Высота (вместе с трубой): 13 мм.

Артикул	l [мм]	b [мм]	h [мм]	d [мм]	Меж-центр. [мм]	Наименование	Упаковка	Цена с НДС, Евро/Ед.изм.
1005274	2500	24	13	10	20	Фиксирующий трак Upronor Minitec 9,9 длина 2,5м	25 м	2,04

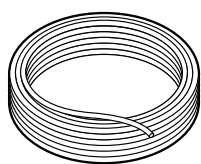

Труба Upronor evalPEX в бухтах

Труба изготавливается из сшитого полиэтилена PE-Xa по методу Энгеля, в соответствии с EN ISO 15875 и ГОСТ Р 52134, серия S5,0. Имеет антидиффузионный слой от проникновения кислорода EVOH (сополимер этилена и винилового спирта) для предотвращения коррозии элементов системы и соответствует требованиям DIN 4726 по кислородопроницаемости. Трубы Upronor evalPEX предназначены для систем напольного, радиаторного отопления и охлаждения. Максимальная температура 95°C, рабочее давление 6 бар. Срок службы 50 лет при температурных режимах, указанных в ГОСТ Р 52134, таблица 26, классы 4 и 5.

Артикул	d [мм]	s [мм]	L [м]	V [л/м]	Наименование	Упаковка	Цена с НДС, Евро/Ед.изм.
1033026	9,9	1,1	240	0,047	Труба Upronor evalPEX 9,9x1,1 в бухтах по 240м	240 м	1,46
1033025	9,9	1,1	480	0,047	Труба Upronor evalPEX 9,9x1,1 в бухтах по 480м	480 м	1,46



Труба Upronor Wirsbo-pePEX Q&E в бухтах

Труба изготавливается из сшитого полиэтилена PE-Xa по методу Энгеля, в соответствии с EN ISO 15875 и ГОСТ Р 52134, серия S5,0. Имеет антидиффузионный слой от проникновения кислорода EVOH (сополимер этилена и винилового спирта) для предотвращения коррозии элементов системы и соответствует требованиям DIN 4726 по кислородопроницаемости. Данный барьер разработан специально для использования с технологией соединения труб Upronor Q&E. Трубы Wirsbo-pePEX предназначены для систем напольного, радиаторного отопления и охлаждения. Они также имеют дополнительный внешний слой из полиэтилена PE, защищающий их от механических повреждений. Максимальная температура 95°C, рабочее давление 6 бар. Срок службы 50 лет при температурных режимах, указанных в ГОСТ Р 52134, таблица 26, классы 4 и 5.

Артикул	d [мм]	s [мм]	L [м]	V [л/м]	Наименование	Упаковка	Цена с НДС, Евро/Ед.изм.
1009228	20	2,0	120	0,2	Труба Upronor Wirsbo-pePEX Q&E 20x2,0 в бухтах по 120м	120 м	2,48
1009230	20	2,0	240	0,2	Труба Upronor Wirsbo-pePEX Q&E 20x2,0 в бухтах по 240м	240 м	2,48
1009231	20	2,0	480	0,2	Труба Upronor Wirsbo-pePEX Q&E 20x2,0 в бухтах по 480м	480 м	2,48

Система отопления и охлаждения Upronor Plaster - Компоненты и аксессуары



Соединитель Upronor Minitec 9,9

Для соединения труб Upronor evalPEX 9,9x1,1 мм.

Состоит из:

- 1 соединитель,
- 2 пластиковых кольца Q&E 9,9.

Материал: соединитель - латунь, кольца - сшитый полиэтилен PE-X.

Артикул	d [мм]	s [мм]	l [мм]	z [мм]	Наименование	Упаковка	Цена с НДС, Евро/Ед.изм.
1005264	9,9	1,1	34	4	Соединитель Upronor Minitec 9,9-9,9 с двумя кольцами Q&E	10 шт	3,79



Переходник Upronor Q&E 20-9,9

Для соединения труб Upronor PEX, изготавливается из латуни. В комплект входит одно кольцо Q&E 9,9 и одно кольцо Q&E 20 из сшитого полиэтилена PE-X.

Артикул	d [мм]	d1 [мм]	Наименование	Упаковка	Цена с НДС, Евро/Ед.изм.
1020518	9,9	20	Переходник Upronor Q&E 20-9,9 с кольцом Q&E 9,9 и кольцом Q&E 20	5 шт	7,01



Тройник Upronor Q&E 20-9,9-20

Для соединения труб Upronor PEX, изготавливается из латуни. В комплект входит одно кольцо Q&E 9,9 и два кольца Q&E 20 из сшитого полиэтилена PE-X.

Артикул	d [мм]	d1 [мм]	d2 [мм]	Наименование	Упаковка	Цена с НДС, Евро/Ед.изм.
1020524	20	9,9	20	Тройник Upronor Q&E 20-9,9-20 с кольцом Q&E 9,9 и 2 кольцами Q&E 20	5 шт	7,75



Штуцер Upronor Minitec с наружной резьбой

Для труб Upronor evalPEX 9,9 x 1,1 мм, материал латунь. Наружная резьба трубная коническая R по DIN EN 10226-1, ГОСТ 6211. В комплект входит одно пластиковое кольцо Q&E 9,9 из сшитого полиэтилена PE-X.

Артикул	d [мм]	НР [дюйм]	l [мм]	z [мм]	SW [мм]	Наименование	Упаковка	Цена с НДС, Евро/Ед.изм.
1005265	9,9	R 1/2	39	14	22	Штуцер Upronor Minitec 9,9-1/2"НР с кольцом Q&E	10 шт	6,93



Кольцо Upronor Q&E

Запасное кольцо Q&E для монтажа соединений труб Upronor evalPEX 9,9x1,1 мм с фитингами Upronor Minitec 9,9 мм. Изготавливается из сшитого полиэтилена PE-X.

Артикул	d [мм]	Наименование	Упаковка	Цена с НДС, Евро/Ед.изм.
1005263	9,9	Кольцо Upronor Q&E белое 9,9	10 шт	0,25

Теплый пол сухой конструкции



Пластина Uronor для распределения тепла 20 мм

Изготавливается из алюминия. Для установки труб Uronor PEX 20x2,0 мм в полах с деревянными перекрытиями, шаг укладки труб 300 мм. Исключает необходимость использования цементно-песчаной стяжки. Упаковка из 40 пластин соответствует площади монтажа 16 м² (покрытие 80% площади).

Артикул	l [мм]	b [мм]	Наименование	Упаковка	Цена с НДС, Евро/Ед.изм.
1009132	1150	280	Пластина Uronor для распределения тепла 20мм 1150x280x0,55	40 шт	10,95

Аксессуары Upronor для напольного отопления



Демпферная лента Upronor 150x10

Демпферная лента из пористого полиэтилена с клейкой тыльной стороной для герметичного крепления к стене. Имеет продольный самоклеющийся фартук из полиэтиленовой пленки и продольную перфорацию для удобства резки и монтажа. Укладывается по периметру помещения между стяжкой и смежными строительными конструкциями.

Материал: полиэтилен PE-LD с замкнутыми порами,
Класс горючести: B2 (нормальногорючая) по DIN 4102,
Цвет: синий,
Длина рулона: 50 м.

Артикул	h [мм]	s [мм]	L [м]	цвет [-]	Наименование	Упаковка	Цена с НДС, Евро/Ед.изм.
1000080	150	10	50	синий	Демпферная лента Upronor 150x10 длина 50м	200 м	1,55

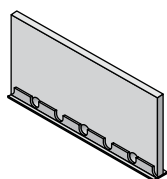

Профиль Upronor расширительный 100x10

Состоит из самоклеющегося ПВХ-трака и ленты из пористого полиэтилена толщиной 10 мм, для установки в температурно-деформационных швах стяжек.

Высота: 100 мм,
Длина: 2 м.

Артикул	h [мм]	s [мм]	L [м]	Наименование	Упаковка	Цена с НДС, Евро/Ед.изм.
1000081	100	10	2	Профиль Upronor расширительный 100x10 длина 2м	30 м	7,07



Полиэтиленовая пленка Upronor 0,2 мм

Пленка из полиэтилена толщиной 0,2 мм для укладки поверх тепло- и звукоизоляции. Предотвращает затекание цементно-песчаной смеси в нижележащий теплоизоляционный слой.
Размеры: 60 м x 1,25 м.

Артикул	L [м]	B [м]	s [мм]	Наименование	Упаковка	Цена с НДС, Евро/Ед.изм.
1005049	60	1,25	~0,2	Полиэтиленовая пленка Upronor 0,2 мм 60 м x 1,25 м	75 м ²	1,57



Анкер для пленки Upronor

Для крепления пленки к теплоизоляции. Длина 25 мм. Материал: пластик.

Артикул	l [мм]	Наименование	Упаковка	Цена с НДС, Евро/Ед.изм.
1000016	25	Анкер для пленки Upronor длина 25 мм	100 шт	0,31



Цементная добавка Upronor VD 450

Пластифицирующая и водоудерживающая добавка в цементно-песчаный раствор для улучшения свойств стяжки. Расход: около 0,2 л/м² при толщине стяжки 70 мм. Минимальная толщина стяжки над трубой: 30 мм при нагрузке 2 кН/м² (200 кг/м²) или 45 мм при нагрузке 5 кН/м² (500 кг/м²). Набор прочности в течение 21 дня. Не применять с нивелирующими и ангидритными стяжками! Хранить при температуре не ниже +5С, не допускать замерзания!

Артикул	T [сут]	Расход [л/м ²]	Наименование	Упаковка	Цена с НДС, Евро/Ед.изм.
1000084	21	средний 0,2	Цементная добавка Upronor VD 450 для повышения теплопроводности стяжки	20 л	4,50

Модульный пластиковый коллектор Uronor Pro 1"

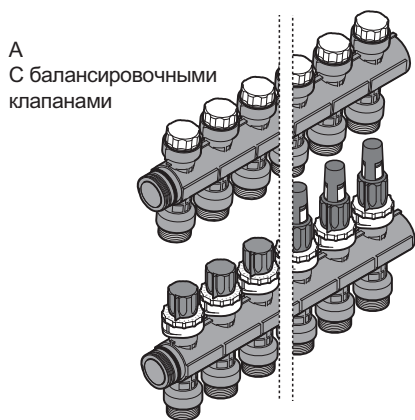

Количество петель	Артикул А	Артикул В	L (мм)
3	1030580	1030583	150
4	1030581	1035084	200
6	1030582	1030585	300

В
С расходомерами

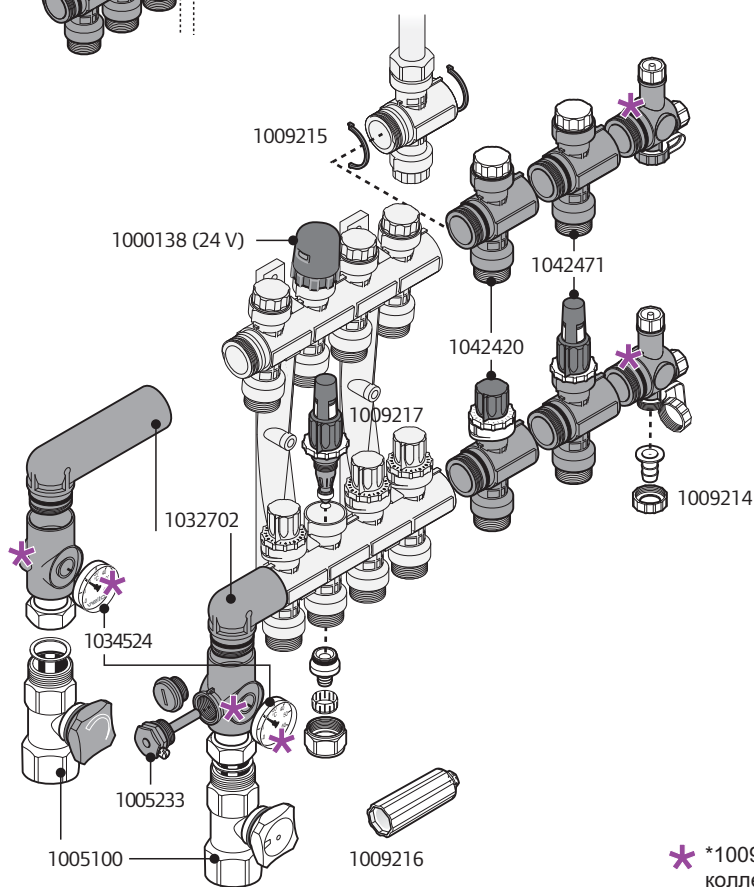

*1009209 (Базовый комплект для пластикового коллектора Uronor)

Количество петель на коллекторе	2	3	4	5	6	7	8	9	10	11	12
1042420 Модульный пластиковый коллектор Uronor 1 петля	2			1						1	
1030580 Модульный пластиковый коллектор Uronor 3 петли		1				1		1			
1030581 Модульный пластиковый коллектор Uronor 4 петли			1	1		1	2		1	1	
1030582 Модульный пластиковый коллектор Uronor 6 петель					1			1	1	1	2
1009209 Базовый комплект для пластикового коллектора Uronor	1	1	1	1	1	1	1	1	1	1	1

Модульный пластиковый коллектор Upronor Pro



Модульный пластиковый коллектор Upronor Pro 1" с балансировочными клапанами

В комплект входят подающий и обратный коллекторы из армированного стекловолокном полиамида. Выходы на петли имеют наружную резьбу 3/4"НР Евроконус, совместимы с резьбовыми адаптерами Upronor 3/4"BP Евроконус. Расстояние между выходами 50 мм. Благодаря модульному принципу коллекторы могут быть соединены между собой до необходимого количества петель.

Подающий коллектор оснащен клапанами для балансировки расхода в каждой петле. На обратном коллекторе имеются регулировочные клапаны для ручной регулировки, на них возможна установка исполнительных механизмов Upronor (1000138).

Максимальная рабочая температура: 60°C; максимальное рабочее давление: 6 бар.

Артикул	Выходы [-] I [мм]	Наименование	Упаковка	Цена с НДС, Евро/Ед.изм.
1030580	3 150	Модульный пластиковый коллектор Upronor Pro 1" 3 петли, с баланс. клапанами	1 шт	84,35
1030581	4 200	Модульный пластиковый коллектор Upronor Pro 1" 4 петли, с баланс. клапанами	1 шт	110,49
1030582	6 300	Модульный пластиковый коллектор Upronor Pro 1" 6 петель, с баланс. клапанами	1 шт	161,26



Модульный пластиковый коллектор Upronor Pro 1" с расходомерами

В комплект входят подающий и обратный коллекторы из армированного стекловолокном полиамида. Выходы на петли имеют наружную резьбу 3/4"НР Евроконус, совместимы с резьбовыми адаптерами Upronor 3/4"BP Евроконус. Расстояние между выходами 50 мм. Благодаря модульному принципу коллекторы могут быть соединены между собой до необходимого количества петель. Подающий коллектор оснащен регулируемыми расходомерами со шкалой от 0 до 4 л/мин для балансировки расхода в каждой петле, с возможностью полного закрытия петли. На обратном коллекторе имеются регулировочные клапаны для ручной регулировки, на них возможна установка исполнительных механизмов Upronor (1000138).

Максимальная рабочая температура: 60°C; максимальное рабочее давление: 6 бар.

Артикул	Выходы [-] I [мм]	Наименование	Упаковка	Цена с НДС, Евро/Ед.изм.
1030583	3 150	Модульный пластиковый коллектор Upronor Pro 1" 3 петли, с расходомерами	1 шт	109,58
1030584	4 200	Модульный пластиковый коллектор Upronor Pro 1" 4 петли, с расходомерами	1 шт	143,02
1030585	6 300	Модульный пластиковый коллектор Upronor Pro 1" 6 петель, с расходомерами	1 шт	209,11

Аксессуары для модульного пластикового коллектора Upronor Pro



Модульный пластиковый коллектор Upronor Pro 1" с балансировочным клапаном, 1 петля

Для подключения одной дополнительной петли к модульному пластиковому коллектору Upronor Pro 1".

В комплект входят подающий и обратный коллекторы из армированного стекловолокном полиамида. Выходы на петлю имеют наружную резьбу 3/4"НР Евроконус, совместимы с резьбовыми адаптерами Upronor 3/4"ВР Евроконус. Благодаря модульному принципу коллекторы могут быть соединены между собой до необходимого количества петель.

Подающий коллектор оснащен клапаном для балансировки расхода в петле. На обратном коллекторе имеется регулировочный клапан для ручной регулировки, на него возможна установка исполнительного механизма Upronor (1000138).

Максимальная рабочая температура: 60°C; максимальное рабочее давление: 6 бар.

Артикул	НР [дюйм]	Наименование	Упаковка	Цена с НДС, Евро/Ед.изм.
1042420	G 3/4	Модульный пластиковый коллектор Upronor Pro 1" 1 петля, с баланс. клапаном	1 комплект	31,79



Модульный пластиковый коллектор Upronor Pro 1" с расходомером, 1 петля

Для подключения одной дополнительной петли к модульному пластиковому коллектору Upronor Pro 1".

В комплект входят подающий и обратный коллекторы из армированного стекловолокном полиамида. Выходы на петлю имеют наружную резьбу 3/4"НР Евроконус, совместимы с резьбовыми адаптерами Upronor 3/4"ВР Евроконус. Благодаря модульному принципу коллекторы могут быть соединены между собой до необходимого количества петель.

Подающий коллектор оснащен регулируемым расходомером со шкалой от 0 до 4 л/мин для балансировки расхода в петле, с возможностью полного закрытия петли. На обратном коллекторе имеется регулировочный клапан для ручной регулировки, на него возможна установка исполнительного механизма Upronor (1000138).

Максимальная рабочая температура: 60°C; максимальное рабочее давление: 6 бар.

Артикул	НР [дюйм]	Наименование	Упаковка	Цена с НДС, Евро/Ед.изм.
1042471	G 3/4	Модульный пластиковый коллектор Upronor Pro 1" 1 петля, с расходомером	1 комплект	40,60



Базовый комплект для пластикового коллектора Upronor Pro 1"

Для монтажа модульного пластикового коллектора Upronor Pro 1". Комплект состоит из двух кронштейнов, двух резьбовых соединительных элементов с накидными гайками 1", двух термометров, двух наконечников с воздухоотводчиками и выходами для заполнения/слива, одного дренажного шланга, одного байпаса, одного ключа.

Артикул	l [мм]	Наименование	Упаковка	Цена с НДС, Евро/Ед.изм.
1009209	150	Базовый комплект для пластикового коллектора Upronor Pro 1"	1 комплект	92,35

Аксессуары для модульного пластикового коллектора Upronor Pro



Угловое соединение для пластикового коллектора Upronor Pro 1"

Для подключения подающей и обратной труб к модульному пластиковому коллектору Upronor Pro 1" снизу. В комплект входят два уголка: длинный длиной 122 мм и короткий длиной 42 мм. Материал - армированный стекловолокном полиамид. Максимальная рабочая температура: 60°C; максимальное рабочее давление: 6 бар.

Артикул	Наименование	Упаковка	Цена с НДС, Евро/Ед.изм.
1032702	Угловое соединение для пластикового коллектора Upronor Pro 1", L=122/42	1 комплект	20,71



Штуцер для заполнения и слива пластикового коллектора Upronor Pro 1"

Штуцер для заполнения и слива модульного пластикового коллектора Upronor Pro 1". Подключения: накидная гайка 3/4" НГ - переход на шланг 1/2". В комплекте 1 штука.

Артикул	Наименование	Упаковка	Цена с НДС, Евро/Ед.изм.
1009214	Штуцер для заполнения и слива пластикового коллектора Upronor Pro 1"	10 комплект	2,54



Фиксатор для пластикового коллектора Upronor Pro 1"

Для фиксации поворота модульных пластиковых коллекторов Upronor Pro 1" на 180° в случае одновременного подключения петле напольного отопления сверху и снизу, а также при подключении углового соединения для пластикового коллектора Upronor Pro 1" сверху. В комплекте 4 фиксатора.

Артикул	Наименование	Упаковка	Цена с НДС, Евро/Ед.изм.
1009215	Фиксатор для пластикового коллектора Upronor Pro 1"	1 комплект	9,67



Расходомер для модульного пластикового коллектора Upronor Pro 1"

Запасной расходомер для регулировки расхода на петле модульного пластикового коллектора Upronor Pro 1". Снабжен смотровым окошком. Диапазон измерений 0-4 л/мин. С возможностью полного закрытия петли. Материал - полиамид.

Артикул	Наименование	Упаковка	Цена с НДС, Евро/Ед.изм.
1009217	Расходомер для модульного пластикового коллектора Upronor Pro 1" 0-4 л/м	1 шт	16,35

Стальной коллектор Uronor



Стальной коллектор Uronor 1" с расходомерами

Предварительно собранный коллектор 1" из нержавеющей стали. В комплект входят: подающий и обратный коллекторы с воздухоотводчиками, два кронштейна со звукопоглощающими хомутами, два боковых поворотных узла с выходами для заполнения/слива и заглушками 3/4".

Выходы коллекторов выполнены с накидной гайкой 1"НГ под плоское уплотнение, включают торцевые уплотнительные прокладки. Выходы на петли имеют наружную резьбу 3/4"НР Евроконус по DIN V 3838, совместимы с резьбовыми адаптерами Uronor 3/4"ВР Евроконус. Расстояние между выходами 50 мм. Подающий коллектор оснащен регулируемыми расходомерами со шкалой от 0 до 4 л/мин для балансировки расхода в каждой петле, с возможностью полного закрытия петли. Обратный коллектор оснащен регулировочными клапанами с маховичками для ручной регулировки, может быть оборудован исполнительными механизмами Uronor (1013008).

Максимальная рабочая температура: 60°C; максимальное рабочее давление: 6 бар.

Артикул	Выходы [-] I [мм]	Наименование	Упаковка	Цена с НДС, Евро/Ед.изм.
1013051	2 195	Стальной коллектор Uronor 1" 2 петли, с расходомерами	1 шт	144,57
1013052	3 245	Стальной коллектор Uronor 1" 3 петли, с расходомерами	1 шт	170,79
1013053	4 295	Стальной коллектор Uronor 1" 4 петли, с расходомерами	1 шт	200,28
1013054	5 345	Стальной коллектор Uronor 1" 5 петель, с расходомерами	1 шт	235,97
1013055	6 395	Стальной коллектор Uronor 1" 6 петель, с расходомерами	1 шт	264,99
1013056	7 445	Стальной коллектор Uronor 1" 7 петель, с расходомерами	1 шт	296,87
1013057	8 495	Стальной коллектор Uronor 1" 8 петель, с расходомерами	1 шт	333,02
1013058	9 545	Стальной коллектор Uronor 1" 9 петель, с расходомерами	1 шт	366,33
1013059	10 595	Стальной коллектор Uronor 1" 10 петель, с расходомерами	1 шт	399,63
1013060	11 645	Стальной коллектор Uronor 1" 11 петель, с расходомерами	1 шт	437,69
1013061	12 695	Стальной коллектор Uronor 1" 12 петель, с расходомерами	1 шт	466,23

Стальной коллектор Upronor



Стальной коллектор Upronor 1" с балансировочными клапанами

Предварительно собранный коллектор 1" из нержавеющей стали. В комплект входят: подающий и обратный коллекторы с воздухоотводчиками, два кронштейна со звукопоглощающими хомутами, два боковых поворотных узла с выходами для заполнения/слива и заглушками 3/4".

Входы коллекторов выполнены с накидной гайкой 1"НГ под плоское уплотнение, включают торцевые уплотнительные прокладки. Выходы на петли имеют наружную резьбу 3/4"НР Евроконус по DIN V 3838, совместимы с резьбовыми адаптерами Upronor 3/4"ВР Евроконус. Расстояние между выходами 50 мм. Подающий коллектор оснащен балансировочными клапанами для балансировки расхода в каждой петле. Обратный коллектор оснащен регулировочными клапанами с маховичками для ручной регулировки, может быть оборудован исполнительными механизмами Upronor (1013008).

Максимальная рабочая температура: 60°C; максимальное рабочее давление: 6 бар.

Артикул	Выходы [-] l [мм]		Наименование	Упаковка	Цена с НДС, Евро/Ед.изм.
1013062	2	195	Стальной коллектор Upronor 1" 2 петли, с балансировочными клапанами	1 шт	133,01
1013063	3	245	Стальной коллектор Upronor 1" 3 петли, с балансировочными клапанами	1 шт	164,05
1013064	4	295	Стальной коллектор Upronor 1" 4 петли, с балансировочными клапанами	1 шт	195,52
1013065	5	345	Стальной коллектор Upronor 1" 5 петель, с балансировочными клапанами	1 шт	228,36
1013066	6	395	Стальной коллектор Upronor 1" 6 петель, с балансировочными клапанами	1 шт	258,81
1013067	7	445	Стальной коллектор Upronor 1" 7 петель, с балансировочными клапанами	1 шт	290,20
1013068	8	495	Стальной коллектор Upronor 1" 8 петель, с балансировочными клапанами	1 шт	318,75
1013069	9	545	Стальной коллектор Upronor 1" 9 петель, с балансировочными клапанами	1 шт	351,58
1013070	10	595	Стальной коллектор Upronor 1" 10 петель, с балансировочными клапанами	1 шт	385,35
1013071	11	645	Стальной коллектор Upronor 1" 11 петель, с балансировочными клапанами	1 шт	413,90
1013072	12	695	Стальной коллектор Upronor 1" 12 петель, с балансировочными клапанами	1 шт	444,35

Аксессуары для коллекторов Upronor



Комплект клапанов для стального и пластикового коллекторов Upronor 1"

Для гидравлической балансировки и отключения стального и пластикового коллекторов Upronor 1". Состоит из:

- Подающего клапана с резьбой 1"НР-1"ВР для гидравлической балансировки и независимого отключения коллектора, снабжен маховичком и индикатором настройки/закрытия, kvs = 5,4 м3/ч.

- Возвратного клапана с резьбой 1"НР-1"ВР для независимого отключения коллектора, снабжен маховичком и индикатором закрытия, kvs = 6,4 м3/ч. Возможна установка исполнительного механизма Upronor (арт. 1000138). При установленном исполнительном механизме kvs = 4,8 м3/ч.

Клапаны могут быть использованы для управления индивидуальными зонами.

Материал: корпуса клапанов сделаны из латуни, маховички из полиамида.

Максимальное тестовое давление: 10 бар (вода).

Артикул	l [мм]	h1 [мм]	z [мм]	НР [дюйм]	ВР [дюйм]	SW [мм]	Наименование	Упаковка	Цена с НДС, Евро/Ед.изм.
1005100	80	50	45	G 1	Rp 1	38	Комплект клапанов 1"НР-1"ВР для коллекторов Upronor	1 комплект	73,37

Аксессуары для коллекторов Uronor



Кран шаровой Uronor 1"

Изготавливается из покрытой латуни. Наружная резьба 1"НР, внутренняя резьба 1"ВР. Наружная резьба под плоское уплотнение. Длина 60 мм. В комплект входят два крана.

Артикул	Наименование	Упаковка	Цена с НДС, Евро/Ед.изм.
1032701	Кран шаровой Uronor 1"НР - 1"ВР	1 комплект	23,13

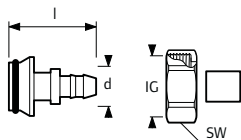
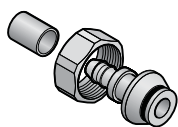

Штуцер Uronor Minitec 9,9-3/4"ВР Евроконус

Для подключения труб Uronor evalPEX 9,9 x 1,1 мм к коллекторам Uronor и другим узлам с наружной резьбой 3/4" Евроконус. Изготавливается из латуни. В комплект входит одно кольцо Q&E 9,9 из сшитого полиэтилена PE-X.

Артикул	d [мм]	ВР [дюйм]	l [мм]	SW [мм]	Наименование	Упаковка	Цена с НДС, Евро/Ед.изм.
1005266	9,9	G 3/4	39	30	Штуцер Uronor Minitec 9,9-3/4"ВР Евроконус с кольцом Q&E	10 шт	10,85



Резьбовой адаптер Uronor PEX 3/4"ВР Евроконус

Изготавливается из покрытой латуни. Внутренняя резьба G3/4" Евроконус. Для присоединения труб Uronor PEX к радиаторным узлам и коллекторам с наружной резьбой 3/4" Евроконус.

Артикул	d [мм]	ВР [дюйм]	SW [мм]	P [бар]	Наименование	Упаковка	Цена с НДС, Евро/Ед.изм.
1057441	16	G 3/4	30	6	Резьбовой адаптер Uronor PEX 16x1,8/2,0-3/4"ВР Евроконус	10 шт	5,64
1057442	20	G 3/4	30	6	Резьбовой адаптер Uronor PEX 20x1,9/2,0-3/4"ВР Евроконус	10 шт	5,64



Резьбовой адаптер Uronor MLC 3/4"ВР Евроконус

Зажимной адаптер, состоит из гайки и штуцера, выполненных из покрытой латуни. Для подключения труб Uronor MLCР к коллекторам (например, Uronor H) и радиаторным узлам с наружной резьбой 3/4"НР Евроконус. Имеет функцию защиты от протечки. Не требуется калибровка.

NEW	Артикул	d [мм]	ВР [дюйм]	Наименование	Упаковка	Цена с НДС, Евро/Ед.изм.
NEW	1058090	16	3/4	Резьбовой адаптер Uronor MLC 16-3/4"ВР Евроконус, латунь	25 шт	4,32
NEW	1058092	20	3/4	Резьбовой адаптер Uronor MLC 20-3/4"ВР Евроконус, латунь	25 шт	5,12

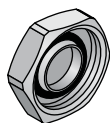

Заглушка Uronor 3/4"ВР Евроконус

Изготавливается из покрытой латуни, для резьбы 3/4"НР Евроконус.

Артикул	ВР [дюйм]	Наименование	Упаковка	Цена с НДС, Евро/Ед.изм.
1014122	G 3/4	Заглушка Uronor 3/4"ВР Евроконус для коллектора H	10 шт	4,93

Угловые фиксаторы Uronor

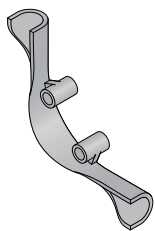

Угловой фиксатор Uronor пластиковый

Изготавливается из ударопрочного пластика, служит для фиксации изгиба труб Uronor evalPEX 9,9 мм на 90°.

Артикул	d [мм]	Наименование	Упаковка	Цена с НДС, Евро/Ед.изм.
1047000	9,9	Угловой фиксатор Uronor 9,9 пластиковый	50 шт	0,66



Угловой фиксатор Uronor стальной

Фиксирует изгиб труб Uronor PEX на 90 градусов, материал - оцинкованная сталь.

Артикул	d [мм]	Наименование	Упаковка	Цена с НДС, Евро/Ед.изм.
1009004	16	Угловой фиксатор Uronor 15-16 сталь	50 шт	2,09
1009233	20	Угловой фиксатор Uronor 20 сталь	50 шт	2,37

Коллекторные шкафы Uronor

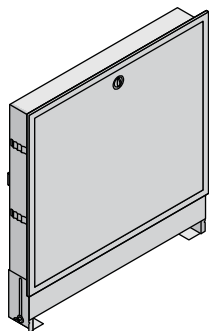

Коллекторный шкаф Uronor встраиваемый

Для установки коллекторов, контроллеров и насосно-смесительных блоков Uronor на универсальных фиксирующих направляющих, включающих комплект крепежей. Изготовлен из оцинкованной стали. Все видимые части окрашены порошковой краской в белый цвет (RAL 9010).

Ширина шкафов (с рамкой): 555-950 мм.

Монтажная глубина шкафа (регулируемая): 120-180 мм.

Монтажная высота шкафа (регулируемая): 820-910 мм.

	Артикул	b [мм]	h [мм]	Наименование	Упаковка	Цена с НДС, Евро/Ед.изм.
NEW	1046991	555	820-910	Коллекторный шкаф Uronor встраиваемый UFN1, ширина 555 мм, цвет белый	1 шт	136,00
NEW	1046992	710	820-910	Коллекторный шкаф Uronor встраиваемый UFN2, ширина 710 мм, цвет белый	1 шт	152,00
NEW	1046993	785	820-910	Коллекторный шкаф Uronor встраиваемый UFN3, ширина 785 мм, цвет белый	1 шт	167,00
NEW	1046994	950	820-910	Коллекторный шкаф Uronor встраиваемый UFN4, ширина 950 мм, цвет белый	1 шт	188,00

Коллекторные шкафы Uronor

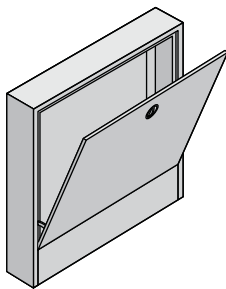

Коллекторный шкаф Uronor накладной

Для установки коллекторов, контроллеров и насосно-смесительных блоков Uronor на универсальных фиксирующих направляющих, включающих комплект крепежей. Изготовлен из оцинкованной стали. Все видимые части окрашены порошковой краской в белый цвет (RAL 9010).

Ширина шкафов (с рамкой): 555-950 мм.

Монтажная глубина шкафа: 160 мм.

Монтажная высота шкафа : 820 мм.

Артикул	b [мм]	h [мм]	Наименование	Упаковка	Цена с НДС, Евро/Ед.изм.
NEW 1046996	555	820	Коллекторный шкаф Uronor накладной UFN1, ширина 555 мм, цвет белый	1 шт	152,00
NEW 1046997	710	820	Коллекторный шкаф Uronor накладной UFN2, ширина 710 мм, цвет белый	1 шт	178,00
NEW 1046998	785	820	Коллекторный шкаф Uronor накладной UFN3, ширина 785 мм, цвет белый	1 шт	180,00
NEW 1046999	950	820	Коллекторный шкаф Uronor накладной UFN4, ширина 950 мм, цвет белый	1 шт	221,00

Беспроводное управление температурой в помещениях с помощью динамического управления энергией Upronog DEM (DEM - Dynamic Energy Management)

Система беспроводного управления температурой в помещениях Upronog DEM была разработана на основе существовавшей ранее системы радиуправления Upronog. Кроме цвета радиоконтроллера (раньше был белый, а теперь темно-серый), есть много других отличий между двумя версиями. Усовершенствованная система обладает рядом особенностей, которые еще больше облегчают ее монтаж и настройку. Кроме значительного энергосбережения при работе, быстрой установки и удобства использования, что является стандартными отличиями всех систем Upronog, новая система управления делает отопление и охлаждение еще более комфортным.

Автоматическая балансировка покончила с занимающей много времени ручной гидравлической увязкой системы. В большинстве случаев нет необходимости пересчитывать настройки клапанов, что обычно требуется после перепланировки помещения или замены напольного покрытия. Распределение тепла в помещении анализируется специальным программным обеспечением. Соответствующие значения сохраняются в памяти и система автоматически балансируется с регулярными интервалами. Это обеспечивает оптимальное распределение энергии! Функция «Комфортные настройки» предотвращает чрезмерное охлаждение греющих поверхностей, если помещение отаплива-

ется с помощью альтернативного источника (например: открытого камина). Система диагностики подачи контролирует тепловые показатели во всех комнатах и подает на Панель управления I-76 сигнал о недостаточной или излишней подаче тепла. Функция «Помещение-байпас» особенно подходит для систем с жесткими требованиями к минимальному расходу. Неправильно расположенные термостаты обнаруживаются автоматически и исправляются с помощью функции Проверки помещений.

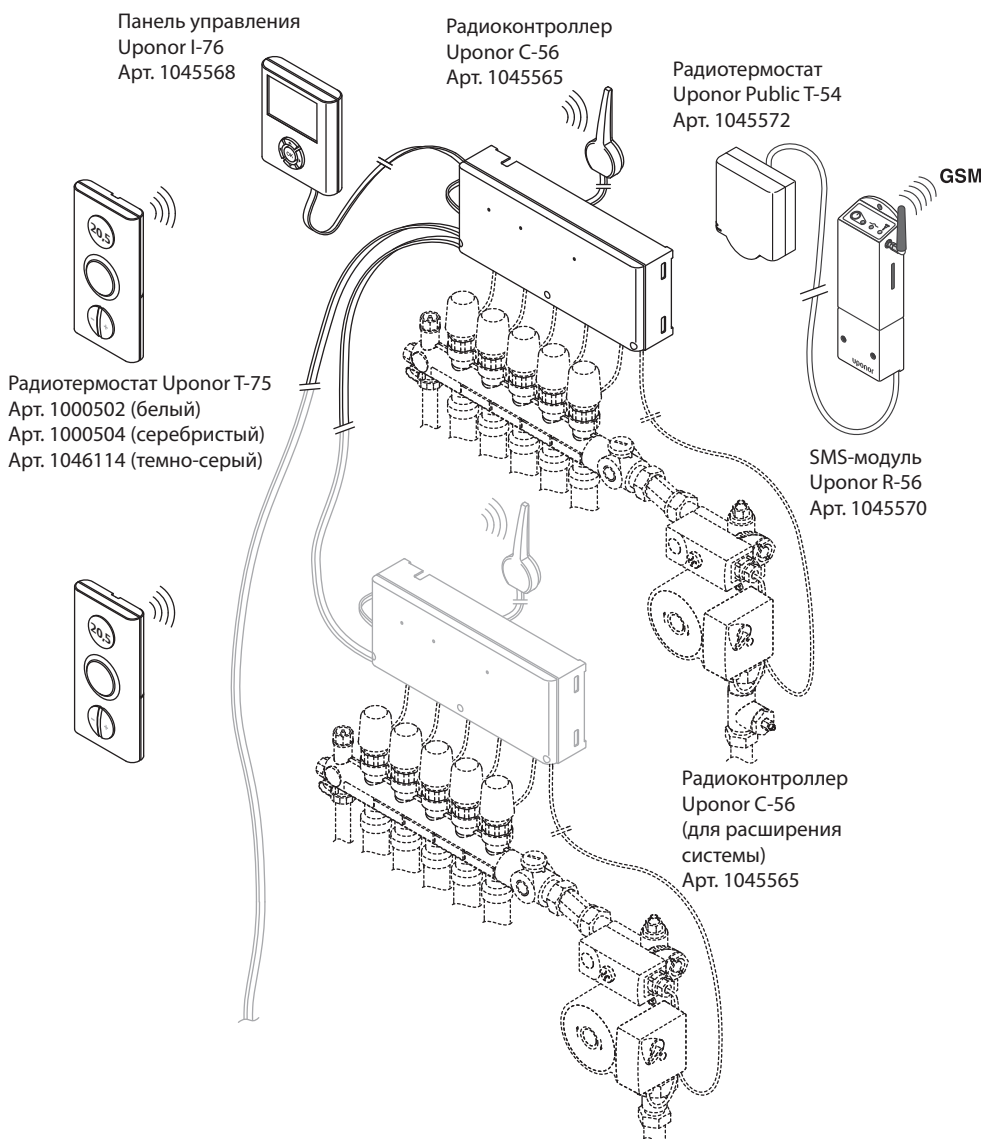

Достоинства

- Энергосбережение до 12% благодаря повышенной эффективности
- Отсутствие необходимости ручной гидравлической балансировки
- Значительная экономия времени при монтаже
- Более точное и быстрое регулирование, время реакции сокращается до 25%
- Выше комфорт, благодаря улучшенному распределению тепла
- Простота использования
- Надежная работа с минимальным обслуживанием
- Отсутствие необходимости пересчета после изменения расположения/размера отопительного контура
- На систему не влияет замена напольного покрытия
- Простое устранение неисправностей
- «Чистое решение» для ремонта и реконструкции
- Возможность дистанционного управления посредством SMS-сообщений
- Простое, испытанное управление
- Функция автоматического переключения режимов Отопление/Охлаждение при работе в комбинации с климат-контроллером Upronog C-46
- Управление тремя радиоконтроллерами C-56 с одной Панели управления I-76

Беспроводная система управления Upronor DEM

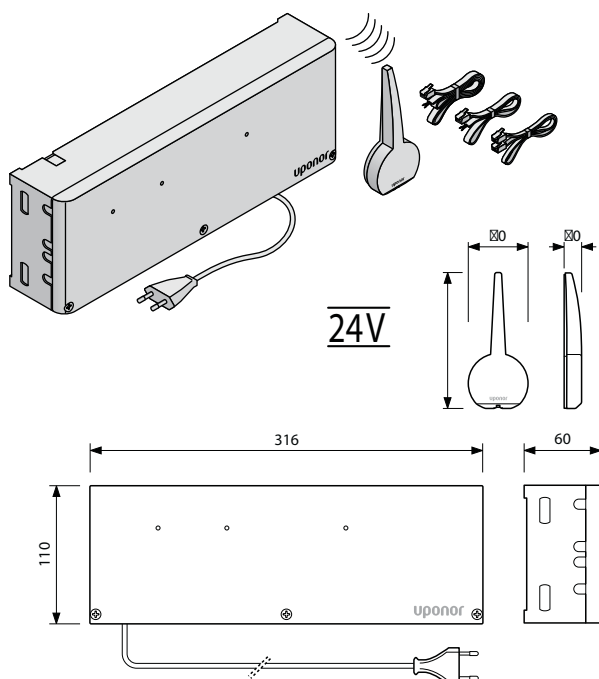

Радиоконтроллер Upronor C-56

Служит для автоматического управления водяным напольным отоплением/охлаждением путем получения и обработки радиосигналов от радиотермостатов и последующего включения/выключения исполнительных механизмов. Для активации функций DEM необходимо использовать в комбинации с Панелью управления Upronor I-76.

Состоит из:

- Радиоконтроллер C-56;
- Антенна;
- Соединительные кабели и крепёж.

Функциональные особенности:

- Электронное управление;
- Прием сигналов от макс. 12 радиотермостатов;
- Подключение до 14 исполнительных механизмов 24 В;
- Функция переключения режимов Отопление/Охлаждение от внешнего сигнала;
- Реле насоса;
- Профилактические упражнения для клапанов и насоса в целях их защиты от окисления/прикипания;
- Цвет: темно-серый (RAL 7015);
- Защита IP 30;
- Питание 230 В, 50 Гц, 70 Вт.

Артикул	U [В]	P [Вт]	P [Вт]	цвет [-]
1045565	230	1	>2	тёмно-серый

Наименование	Упаковка	Цена с НДС, Евро/Ед.изм.
Радиоконтроллер Upronor C-56 тёмно-серый	1 шт	323,40



Панель управления Upronor I-76

Служит для автоматического управления водяным напольным отоплением/охлаждением в комбинации с радиоконтроллером Upronor C-56. Активирует функции DEM.

Характеристики:

- Дисплей LCD с голубой подсветкой.

Функции:

- Пять температурных режимов;
- Max/Min ограничение температуры;
- Режим выходного дня;
- Функция "Автоматическая балансировка";
- Функция "Проверка помещений";
- Функция «Помещение-байпас»;
- Функция "Комфортные настройки";
- Функция "Диагностика подачи";
- Управление до 3-х контроллеров;
- Материал - пластик;
- Цвет темно-серый (RAL 7015).

Защита: IP 30 (EN 60 529). Питание 11 В постоянного тока от контроллера, мощность 1 Вт.

Артикул	l [мм]	b [мм]	h [мм]
1045568	110	110	30

Наименование	Упаковка	Цена с НДС, Евро/Ед.изм.
Панель управления Upronor I-76 тёмно-серая	1 шт	213,25

Беспроводная система управления Uronor DEM



Радиотермостат с дисплеем Uronor T-75

Служит для задания, измерения температуры воздуха в помещении и передачи данных радиоконтроллеру посредством радиосвязи. Оборудован ЖК-дисплеем, кнопками для задания температуры и датчиком для определения "ощущаемой" температуры воздуха. Радиус действия: макс. 30 м, Частота радиосигнала: 868,3 МГц, Мощность радиосигнала: ок. 1 мВт, Температурный диапазон: 5 – 30°C. В комплект входят две батарейки AAA 1,5В и крепёжный материал.

Артикул	l [мм]	b [мм]	h [мм]	цвет [-]	Наименование	Упаковка	Цена с НДС, Евро/Ед.изм.
1000502	124	66	16	белый	Радиотермостат с дисплеем Uronor T-75 белый	1 шт	79,95
1000504	124	66	16	серебристый	Радиотермостат с дисплеем Uronor T-75 серебристый	1 шт	100,33
1046114	124	66	16	тёмно-серый	Радиотермостат с дисплеем Uronor T-75 тёмно-серый	1 шт	79,95



Крепёжная планка для радиотермостата Uronor T-75

Используется в качестве настольной подставки или крепления радиотермостата Uronor T-75 к стене с помощью двусторонней клейкой ленты.

Состав комплекта:

- Крепёжная планка с клипсой,
- Кронштейн,
- Клейкая лента.

Артикул	цвет [-]	Наименование	Упаковка	Цена с НДС, Евро/Ед.изм.
1000503	белый	Крепёжная планка для радиотермостата Uronor T-75 белая	1 шт	6,11
1000505	серебристый	Крепёжная планка для радиотермостата Uronor T-75 серебристая	1 шт	16,04
1046115	тёмно-серый	Крепёжная планка для радиотермостата Uronor T-75 тёмно-серая	1 шт	6,11



Радиотермостат Uronor T-55

Служит для задания, измерения температуры воздуха в помещении и передачи данных радиоконтроллеру посредством радиосвязи. Задание температуры осуществляется посредством дискового регулятора. Для накладного монтажа. Радиус действия: макс. 30 м, Частота радиосигнала: 868,3 МГц, Мощность радиосигнала: ок. 1 мВт, Температурный диапазон: 6 – 30°C. В комплект входят две батарейки AAA 1,5В и крепёжный материал.

Артикул	l [мм]	b [мм]	h [мм]	Наименование	Упаковка	Цена с НДС, Евро/Ед.изм.
1000527	72	72	21	Радиотермостат Uronor T-55	1 шт	61,02

Беспроводная система управления Upronor DEM



Радиотермостат Upronor Public T-54

Служит для задания, измерения температуры воздуха в помещении и передачи данных радиоконтроллеру посредством радиосвязи. Требуемая температура задается внутри корпуса. Для накладного монтажа.

Радиус действия: макс. 30 м,

Частота радиосигнала: 868,3 МГц,

Мощность радиосигнала: ок. 1 мВт,

Температурный диапазон: 6 – 30°C.

В комплект входят две батарейки AAA 1,5В и крепёжный материал.

Имеет возможность подключения SMS-модуля R-56 (арт. 1045570), датчика температуры пола (арт. 1000538) и датчика наружной температуры (арт. 1000529).

При подключении датчика температуры пола можно ограничивать максимальную/минимальную температуру пола.

Артикул	l [мм]	b [мм]	h [мм]	Наименование	Упаковка	Цена с НДС, Евро/Ед.изм.
1045572	72	72	21	Радиотермостат Upronor Public T-54	1 шт	96,24



SMS-модуль Upronor R-56

Служит для автоматического управления водяным напольным отоплением/охлаждением. Подключается к радиотермостату Upronor Public T-54. Модуль обеспечивает удаленное включение/выключение энергосберегающего режима Eco с помощью SMS-сообщения и информирует о фактической температуре воздуха в контрольном помещении путем отправки SMS-сообщений.

Для работы SMS-модуля необходима обычная SIM-карта от мобильного телефона. Работает в стандарте GSM.

- Питание 230 В, 50 Гц;

- Защита IP 30.

Артикул	l [мм]	b [мм]	h [мм]	Наименование	Упаковка	Цена с НДС, Евро/Ед.изм.
1045570	185	75	28	SMS-модуль Upronor R-56	1 шт	667,08



Датчик температуры пола Upronor

Для измерения температуры пола. Подключается к термостатам Upronor T-33, T-36, T-37, T-38, T-53, T-54 (радио и проводным), длина кабеля 4м.

Артикул	d [мм]	l [мм]	l1 [мм]	Наименование	Упаковка	Цена с НДС, Евро/Ед.изм.
1000538	5	4000	25	Датчик температуры пола Upronor для термостатов T-33, T-37, T-53, T-54	1 шт	21,44

Беспроводная система управления Uronor DEM



Датчик наружной температуры Uronor

Датчик для измерения наружной или внутренней температуры воздуха. Подключается к термостатам Uronor T-33, T-36, T-37, T-38, T-53, T-54 (радио и проводным), длина кабеля 5 м.
 При подключении к радиотермостату T-54 в комбинации с панелью управления I-76, температура выводится на дисплей панели.
 - Защита IP65;
 - Материал - пластик, цвет серый RAL 7035.

Артикул	цвет [-]	Наименование	Упаковка	Цена с НДС, Евро/Ед.изм.
1000529	серый	Датчик наружной температуры Uronor для термостатов T-33, T-37, T-53, T-54	1 шт	61,75



Кабель соединительный Uronor

Кабель типа "витая пара" для соединения:
 - Радиоконтроллера C-56 с панелью управления I-76,
 - Радиоконтроллера C-56 с радиоконтроллером C-56,
 - Антенны с радиоконтроллером C-56.

Артикул	L [м]	Наименование	Упаковка	Цена с НДС, Евро/Ед.изм.
1000515	15	Кабель соединительный Uronor 15м	1 шт	43,38



Усилитель радиосигнала Uronor

Для усиления (ретрансляции) радиосигнала между радиотермостатом и радиоконтроллером в случае недостаточной мощности сигнала. Для накладного монтажа.

Артикул	U [В]	P [Вт]	l [мм]	b [мм]	h [мм]	Наименование	Упаковка	Цена с НДС, Евро/Ед.изм.
1000518	230	< 1	160	75	26	Усилитель радиосигнала Uronor 230 В	1 шт	199,17

Upronog 24 В: проводная система управления температурой в помещениях

Проводная система управления температурой в помещениях с широким выбором компонентов.

Система управления Upronog 24 В состоит из электронных компонентов, которые были специально разработаны для совместной работы друг с другом (5 моделей термостатов, 2 контроллера и таймер). Как только термостат обнаруживает, что отопление или охлаждение в помещении необходимо скорректировать, контроллер соответственно включает исполнительные механизмы напряжением 24 В. Пять

моделей термостатов, доступные для этой системы, могут комбинироваться друг с другом и подключаться к контроллерам с помощью неполяризованных двужильных кабелей (6-12 В), которые невозможно перепутать.

Выбор между двумя типами контроллеров.

В зависимости от размера отопительной системы и конкретных требований Вы можете использовать 6-канальный (С-33) или 12-канальный (С-35) контроллер. 12-канальный контроллер

обслуживает максимум 12 термостатов, 14 исполнительных механизмов и таймер I-36 (опция). 12-канальный контроллер С-35 также имеет возможность переключения режимов Отопление/Охлаждение от внешнего сигнала. Принцип подключения проводов к контроллеру выполнен так, что несколько исполнительных механизмов могут быть скомбинированы с одним термостатом по одному проводу. Термостаты и исполнительные механизмы соединяются с контроллером с помощью простых в использовании штекерных разъемов.

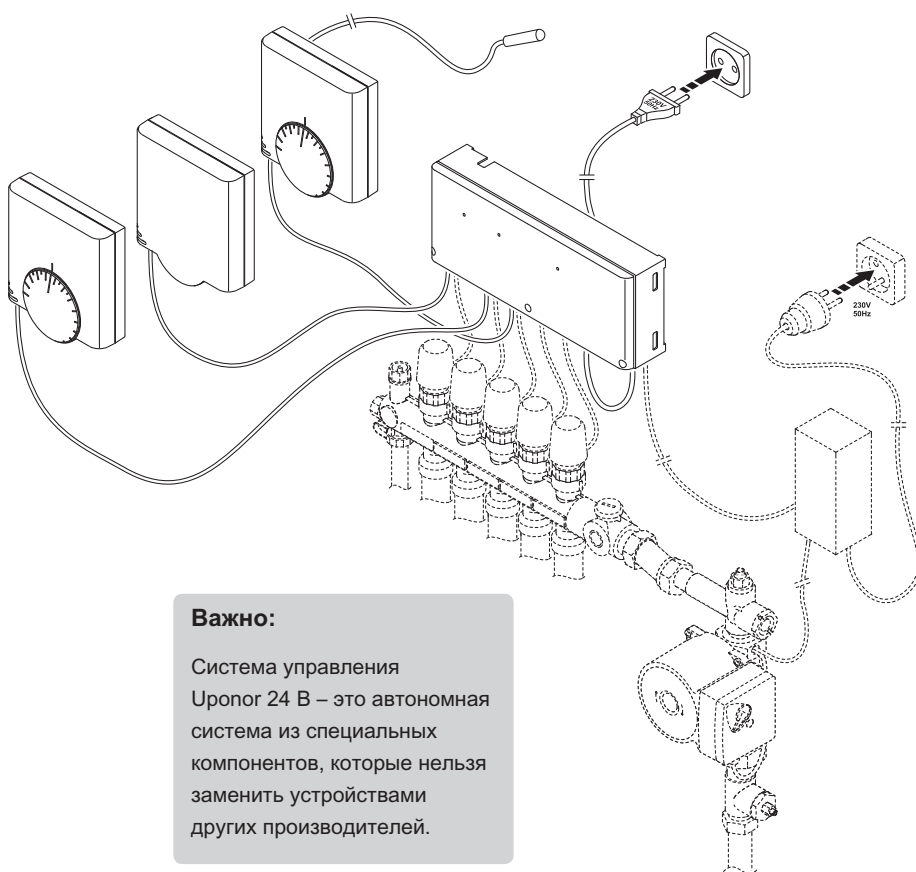

Важно:

Система управления Upronog 24 В – это автономная система из специальных компонентов, которые нельзя заменить устройствами других производителей.

Достоинства

- Недорогое и надежное подключение термостата (6-12 В)
- Выбор из пяти моделей термостатов
- Возможность подключения датчиков температуры пола
- Программирование уменьшения комнатной температуры с помощью таймера Upronog
- Опция ограничения задаваемой температуры
- Подходит для систем поверхностного охлаждения с контролем точки росы
- Функция автоматического переключения режимов Отопление/Охлаждение при работе в комбинации с климат-контроллером Upronog C-46

Проводная система управления Upronor 24В



Контроллер Upronor C-33, 6 каналов

Служит для автоматического управления водяным напольным отоплением/охлаждением. Контроллер управляет исполнительными механизмами в соответствии с информацией, поступающей от проводных термостатов, а также согласно заданным параметрам системы.

Функциональные особенности:

- Электронное управление;
- Подключение макс. 6 проводных комнатных термостатов;
- Подключение до 8 исполнительных механизмов 24 В;
- Реле насоса;
- Профилактические упражнения для клапанов и насоса в целях их защиты от окисления/прикипания;
- Материал: пластик белого цвета (RAL 9010),
- Защита IP 30;
- Питание 230 В, 50 Гц.

В комплект входит крепежный материал.

Внимание! Контроллер не имеет возможности подключения таймера Upronor I-36!

Артикул	U [В]	l [мм]	b [мм]	h [мм]	Наименование	Упаковка	Цена с НДС, Евро/Ед.изм.
1000531	24	315	110	58	Контроллер Upronor C-33, 6 каналов проводной	1 шт	95,43



Контроллер Upronor C-35, 12 каналов

Служит для автоматического управления водяным напольным отоплением/охлаждением. Контроллер управляет исполнительными механизмами в соответствии с информацией, поступающей от проводных термостатов, а также согласно заданным параметрам системы.

Функциональные особенности:

- Электронное управление;
- Подключение макс. 12 проводных комнатных термостатов;
- Подключение до 14 исполнительных механизмов 24 В;
- Реле насоса;
- Профилактические упражнения для клапанов и насоса в целях их защиты от окисления/прикипания;
- Возможность подключения таймера Upronor I-36 и конвертера точки росы Upronor;
- Функция переключения режимов Отопление/Охлаждение от внешнего сигнала;
- Материал: пластик белого цвета (RAL 9010),
- Защита IP 30;
- Защита от перегрузки,
- Питание 230 В, 50 Гц.

Дополнительные функции при использовании в комбинации с таймером Upronor I-36:

- Три температурных режима: "Comfort", "ECO", "Frost-protection";
- Программирование температуры по суткам и по дням недели.

Артикул	U [В]	l [мм]	b [мм]	h [мм]	Наименование	Упаковка	Цена с НДС, Евро/Ед.изм.
1000533	24	315	110	58	Контроллер Upronor C-35, 12 каналов проводной	1 шт	168,46

Проводная система управления Upronor 24В



Термостат Upronor T-34

Проводной термостат для встраиваемого монтажа. Служит для задания, измерения температуры воздуха в помещении и передачи данных контроллеру С-33 или С-35.

Состоит из:

- Термостат Upronor T-34 с:
 - Дисковым регулятором температуры,
 - Датчиком температуры воздуха,
 - Световым индикатором,
 - Двумя проводами.

Материал: пластик белого цвета RAL 9010.

Основные функции:

- Температурный диапазон: 6-30°C,
- Настройки температуры могут быть лимитированы механически путем перемещения ограничителей под дисковым регулятором.

Артикул	l [мм]	b [мм]	h [мм]	Наименование	Упаковка	Цена с НДС, Евро/Ед.изм.
1048010	81	81	14,7	Термостат Upronor T-34 встраиваемый, проводной	1 шт	67,01



Термостат Upronor T-37

Проводной термостат для накладного монтажа. Служит для задания, измерения температуры воздуха в помещении и передачи данных контроллеру С-33 или С-35.

Состоит из:

- Термостат Upronor T-37 с:
 - Дисковым регулятором температуры,
 - Датчиком температуры воздуха,
 - Световым индикатором,
 - Двумя проводами.

Материал: пластик белого цвета RAL 9010.

Основные функции:

- Температурный диапазон: 6-30°C, метка на 21°C,
- Настройки температуры могут быть лимитированы механически путем перемещения ограничителей под дисковым регулятором.

Имеет возможность подключения датчика температуры пола (арт. 1000538).

При подключении датчика температуры пола можно ограничивать максимальную/минимальную температуру пола.

Артикул	l [мм]	b [мм]	h [мм]	Наименование	Упаковка	Цена с НДС, Евро/Ед.изм.
1000536	72	72	21	Термостат Upronor T-37 проводной	1 шт	26,44



Рамка для термостата Upronor

Декоративная накладка для накладного монтажа термостатов. Также подходит для стандартной настенной коробки и для случаев реконструкции при установке новых термостатов взамен старых. Размер 90*90 мм, пластик, цвет белый RAL 9010.

Артикул	l [мм]	b [мм]	h [мм]	Наименование	Упаковка	Цена с НДС, Евро/Ед.изм.
1000539	90	90	8	Рамка для термостата Upronor T-33, T-35, T-37, T-53, T-55, T-54	1 шт	3,67

Проводная система управления Uronor 24В



Термостат Uronor T-36 цифровой

Проводной термостат для накладного монтажа. Служит для задания, измерения температуры воздуха в помещении и передачи данных контроллеру C-33 или C-35.

Опции:

- Подключение датчика температуры пола Uronor (арт. 1000538, продается отдельно),
- Подключение датчика наружной температуры Uronor (арт. 1000529, продается отдельно) в качестве удаленного датчика внутренней температуры.

Основные функции:

- Регулирование внутренней температуры воздуха,
- Отображение комнатной или удаленной температуры на экране,
- Управление: комнатной температурой воздуха, комнатной и мин/макс температурой пола (Отопление/Охлаждение) или по удаленному датчику температуры,
- Автоматическая или ручная балансировка петель,
- Температурные режимы Comfort / ECO,
- Индикация блокировки,
- Режимы Standby/OFF,
- Режимы, отображаемые на LCD-дисплее: Отопление, Охлаждение, ECO, Блокировка, Ожидание (Standby), Comfort/ECO, Автоматическая/Ручная балансировка,
- Отображение калибровки температуры,
- Функция "Открытое окно",
- 3 кнопки управления на передней панели: +/-/OK,
- Скрытая перезагрузка,
- Электропитание от контроллера (батарейки не требуются).

Артикул	l [мм]	b [мм]	h [мм]	Наименование	Упаковка	Цена с НДС, Евро/Ед.изм.
1048011	85	83	25	Термостат Uronor T-36 цифровой, проводной	1 шт	85,95

Проводная система управления Uronor 24В



Термостат Uronor T-38 цифровой, программируемый

Проводной программируемый термостат для накладного монтажа. Служит для задания, измерения температуры воздуха в помещении и передачи данных контроллеру C-33 или C-35.

Опции:

- Подключение датчика температуры пола Uronor (арт. 1000538, продается отдельно),
- Подключение датчика наружной температуры Uronor (арт. 1000529, продается отдельно) в качестве удаленного датчика внутренней температуры.

Основные функции:

- Регулирование внутренней температуры воздуха,
- Отображение комнатной или удаленной температуры на экране,
- Управление: комнатной температурой воздуха, комнатной и мин./макс. температурой пола (Отопление/Охлаждение) или по удаленному датчику температуры,
- Автоматическая или ручная балансировка петель,
- Температурные режимы Comfort / ECO,
- Индикация блокировки,
- Режимы Standby/OFF,
- 4 предварительно запрограммированных изменяемых программы для работы по дням/выходным/неделям,
- Установка даты и времени,
- Защита от потери электропитания,
- Временный или постоянный форсированный режим,
- Режимы, отображаемые на LCD-дисплее: Отопление, Охлаждение, ECO, Блокировка, Ожидание (Standby), Holiday, Comfort/ECO, Автоматическая/Ручная балансировка,
- Отображение калибровки температуры,
- Функция "Открытое окно",
- 3 кнопки управления на передней панели: +/-/OK,
- Скрытая перезагрузка,
- Электропитание от контроллера (батарейки не требуются).

Артикул	l [мм]	b [мм]	h [мм]	Наименование	Упаковка	Цена с НДС, Евро/Ед.изм.
1048012	85	83	25	Термостат Uronor T-38 цифровой, программируемый, проводной	1 шт	94,92



Термостат Uronor Public T-33

Проводной термостат для накладного монтажа. Служит для задания, измерения температуры воздуха в помещении и передачи данных контроллеру C-33 или C-35. Настройки задаются внутри корпуса.

Состоит из:

- Термостат Uronor Public T-33 с:
 - Плоской фронтальной панелью,
 - Датчиком температуры воздуха,
 - Световым индикатором,
 - Двумя проводами.

Материал: пластик белого цвета RAL 9010.

Основные функции:

- Температурный диапазон: 6-30°C, метка на 21°C.

Имеет возможность подключения датчика температуры пола (арт. 1000538).

При подключении датчика температуры пола можно ограничивать максимальную/минимальную температуру пола.

Артикул	l [мм]	b [мм]	h [мм]	Наименование	Упаковка	Цена с НДС, Евро/Ед.изм.
1000537	72	72	21	Термостат Uronor Public T-33 проводной	1 шт	26,44

Проводная система управления Upronor 24В



Таймер Upronor I-36

Используется в комбинации с контроллером Upronor C-35. Благодаря своим функциям, таймер позволяет программировать работу системы напольного отопления/охлаждения во времени и, тем самым, экономить тепловую энергию.

Оснащен ЖК-дисплеем и кнопками для навигации.

Основные функции:

- 2-х зонные программируемые режимы Comfort / ECO,
- Отображение на дисплее статуса зон и времени,
- Предварительно запрограммированные изменяемые программы для работы по дням / выходным / неделям,
- Установка даты и времени, защита от потери электропитания,
- Режим блокировки, режимы Standby/OFF,
- Скрытая перезагрузка,
- Временный или постоянный форсированный режим,
- Сухой контакт для сигнала "Форсированный ECO-режим", пример: сигнал от SMS-модуля Upronor R-56 для удаленного управления,
- Электропитание от контроллера (батарейки не требуются).

Артикул	l [мм]	b [мм]	h [мм]	Наименование	Упаковка	Цена с НДС, Евро/Ед.изм.
1048013	85	83	25	Таймер Upronor I-36 для контроллера Upronor C-35	1 шт	91,40

Аксессуары системы управления Upronor



Исполнительный механизм Upronor Pro 24B

Устанавливается на модульный пластиковый коллектор Upronor Pro и подключается к контроллеру Upronor (радио- или проводному). Предназначен для автоматического регулирования расхода теплоносителя в петле напольного отопления/охлаждения. Имеет индикатор открытого/закрытого положения. Закрыт без подачи электричества, степень защиты IP 54, работает при температуре до 60°C.

Наружная резьба M30x1,5 мм. Высота 54 мм.

Материал: пластик синего цвета.

Артикул	HP_M [-]	d [мм]	h [мм]	U [В]	P [Вт]	Наименование	Упаковка	Цена с НДС, Евро/Ед.изм.
1000138	30x1,5	40	54	24	< 2	Исполнительный механизм Upronor Pro 24B для пластикового коллектора, M30x1,5HP	10 шт	32,02



Исполнительный механизм Upronor ST 24B

Устанавливается на стальной коллектор Upronor и подключается к контроллеру Upronor (радио- или проводному). Предназначен для автоматического регулирования расхода теплоносителя в петле напольного отопления. Имеет индикатор открытого/закрытого положения. Закрыт без подачи электричества, степень защиты IP 54, работает при температуре до 60°C.

Внутренняя резьба M 30x1,5 мм. Высота 54 мм.

Материал: пластик синего цвета.

Артикул	FT m [-]	d [мм]	h [мм]	U [В]	P [Вт]	Наименование	Упаковка	Цена с НДС, Евро/Ед.изм.
1013008	30x1,5	40	56	24	~ 2	Исполнительный механизм Upronor ST 24B для стального коллектора, M30x1,5BP	10 шт	32,02

Аксессуары системы управления Uronor

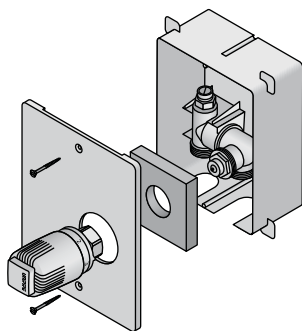

Ограничитель обратной температуры Uronor

Предназначен для подключения одной петли напольного отопления к контуру радиаторного отопления. Регулирует температуру обратной воды в петле напольного отопления в пределах 25...65°C.

- Макс. площадь отапливаемого помещения: 15 м²;
- Выходы с резьбой 3/4"НР Евроконус, совместимыми с резьбовыми адаптерами Uronor 3/4"ВР Евроконус;
- Размеры (В x Ш x Г): 150 мм x 122 мм x 65 мм.

Состоит из короба с крышкой, воздухоотводчика, термостата с регулированием температуры в пределах 25...65°C.
Заводская предустановка обратной температуры: ок. 50°C.

Артикул	Наименование	Упаковка	Цена с НДС, Евро/Ед.изм.
1013005	Ограничитель обратной температуры Uronor	1 шт	145,21

Проводная система управления Uronor 230 В



Термостат Uronor T-23

Стандартный проводной термостат на 230 В, с контактом Вкл/Выкл. Подходит для насосно-смесительного блока Uronor RS 2, диапазон измерения температуры 5 – 30°C, цвет белый.

Артикул	Наименование	Упаковка	Цена с НДС, Евро/Ед.изм.
NEW 1058422	Термостат Uronor T-23 230 В, проводной	1 шт	27,76

Системы управления Uronor

Управление температурой подачи в системе отопления посредством беспроводной системы управления

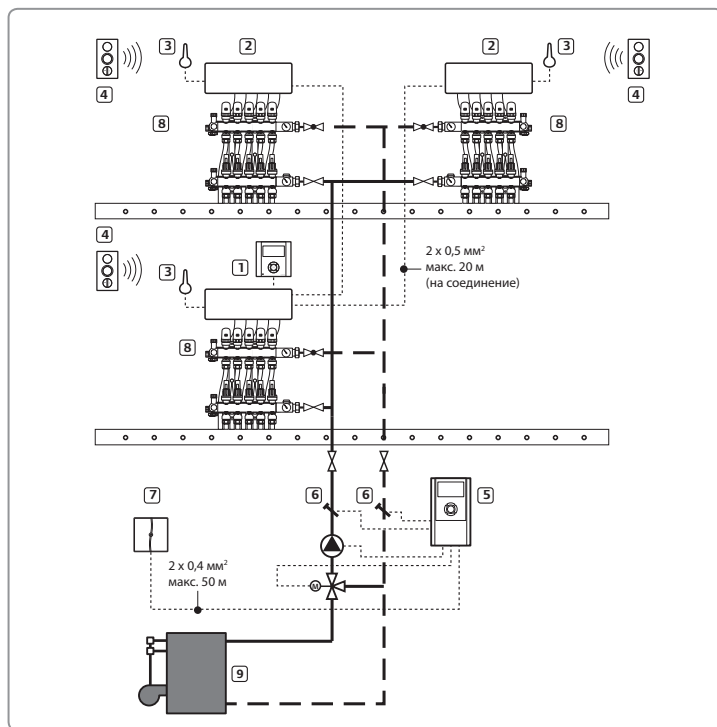

На схеме упрощенно показаны основные элементы управления. Более подробную информацию по монтажу и эксплуатации системы см. в инструкциях, поставляемых с компонентами, или скачайте соответствующие документы на сайте www.uronor.com.

Компоненты

- 1 Радиоконтроллер C-56 с Панелью управления I-76
- 2 Радиоконтроллер C-56
- 3 Антенна
- 4 Радиотермостат
- 5 Климат-контроллер C-46
- 6 Датчик температуры подачи/обратки
- 7 Датчик наружной температуры
- 8 Коллектор
- 9 Источник тепла

Функциональное описание

Радиотермостат измеряет текущую температуру воздуха в помещении. Через радиоконтроллер, исполнительные механизмы и клапаны коллектора он управляет теплоотдачей соответствующей отопительной поверхности помещения. Панель управления позволяет регулировать температуру индивидуально в каждом

отдельном помещении. Так, например, можно задать различное время для понижения температуры в разных помещениях. В сочетании с системой управления температурой в помещениях, климат-контроллер C-46 регулирует температуру подачи в зависимости от фактических погодных условий и запрограммированного температурного графика.

Системы управления Upronor

Управление температурой подачи в системе отопления/охлаждения с помощью автоматического переключающего клапана Отопление/Охлаждение, с питанием от котла и чиллера

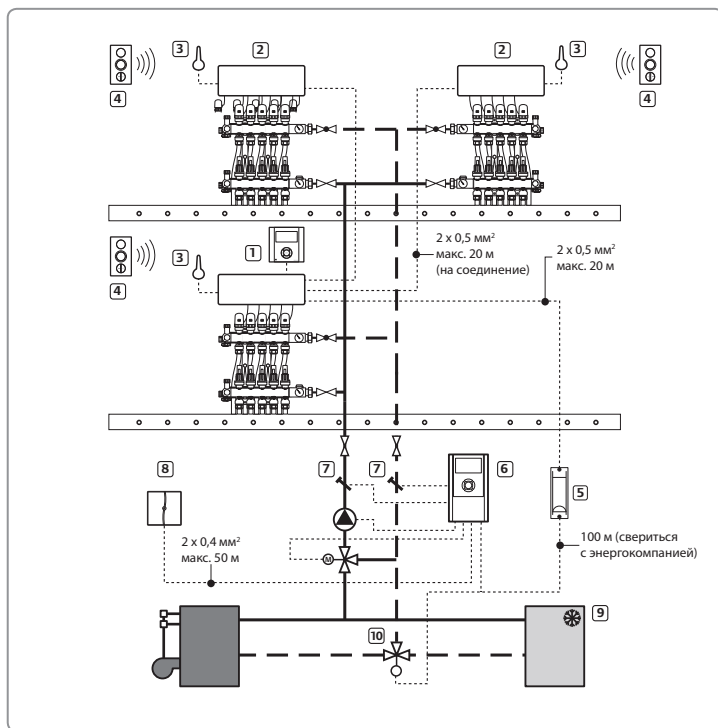

Компоненты

- 1 Радиоконтроллер С-56 с Панелью управления I-76
- 2 Радиоконтроллер С-56
- 3 Антенна
- 4 Радиотермостат
- 5 Реле Отопление/Охлаждение
- 6 Климат-контроллер С-46
- 7 Датчик температуры подачи/обратки
- 8 Датчик наружной температуры
- 9 Источник холода
- 10 Переключающий клапан

На схеме упрощенно показаны основные элементы управления. Более подробную информацию по монтажу и эксплуатации системы см. в инструкциях, поставляемых с компонентами, или скачайте соответствующие документы на сайте www.uponor.com.

Функциональное описание

В зависимости от наружной и внутренней температуры климат-контроллер С-46 переключает переключающий клапан, установленный между источниками тепла и холода. Реле Отопление/Охлаждение переключает радиоконтроллер С-56 с режима отопления на режим охлаждения, а клапаны коллектора открываются по мере роста температуры воздуха в помещениях (реверсный режим исполнительных механизмов). Для охлаждения, кроме комнатной температуры, также должна измеряться относительная влажность воздуха в помещении. Это осуществляется с помощью беспроводного датчика влажности Н-56. Контроль влажности важен

для предотвращения падения комнатной температуры ниже точки росы, так как это приведет к выпадению водного конденсата на холодных элементах системы. Климат-контроллер С-46 управляет температурой холодоносителя на подаче посредством регулирующего клапана для поддержания температуры выше точки росы. Этим обеспечивается защита элементов системы ниже регулирующего клапана по потоку от повреждений вследствие выпадения конденсата. В зависимости от температуры холодоносителя, элементы системы от чиллера до регулирующего клапана должны быть теплоизолированы диффузионностойким материалом.

Климат-контроллер Upronor



Климат-контроллер Upronor C-46

Погодозависимое управление температурой подачи в системах отопления.

Может работать совместно с радиоконтроллером Upronor C-56.

Состоит из:

- Климат-контроллер C-46,
- Датчик наружной температуры, проводной (длина кабеля 5 м),
- Датчик температуры подачи, проводной (длина кабеля 4 м),
- Монтажный материал.

Опции:

- Антенна для подключения радиотермостатов,
- Датчик внутренней температуры, проводной,
- Датчик температуры обратки, проводной.

Основные функции:

- Мастер установки обеспечивает легкую и быструю настройку,
- Система быстрого меню дает простой доступ к основным настройкам,
- Интеграция с радиоконтроллером C-56 через шину, предоставляет доступ к данным C-56,
- Информация о системе, статус Отопление/Охлаждение, режим ECO и т.д. также доступны через шину,
- ECO/Comfort таймер в климат-контроллере, если отсутствует панель управления I-76 в системе,
- Резервное питание для часов в течение 8 ч,
- Сигнализация при вмешательстве,
- Управление насосом с внутренним предохранителем,
- Поддерживает исполнительные механизмы на 24В, или 0-10В управляемые электроприводы, или насосы с изменяемой скоростью.
- Вход общего назначения для переключения Отопление+Охлаждение или сигнала об обнаружении снега,
- Выход общего назначения для команд Отопление+Охлаждение, команды Осушение или оповещения об ошибке,
- Вход датчика внутренней температуры,
- Вход датчика наружной температуры,
- Вход датчика температуры подачи,
- Вход датчика температуры обратки.

Артикул	l [мм]	b [мм]	h [мм]	Наименование	Упаковка	Цена с НДС, Евро/Ед.изм.
1047844	174	106	80	Климат-контроллер Upronor C-46	1 шт	863,41

Климат-контроллер Upronor



Климат-контроллер Upronor C-46 расширенный

Погодозависимое управление температурой подачи в системах отопления и охлаждения. Может работать совместно с радиоконтроллером Upronor C-56.

Состоит из:

- Климат-контроллер C-46,
- Антенна,
- Датчик влажности Upronor H-56, беспроводной,
- Датчик наружной температуры, проводной (длина кабеля 5 м),
- Датчик температуры подачи, проводной (длина кабеля 4 м),
- Кабель антенны (длина 3 м),
- Монтажный материал.

Опции:

- Датчик внутренней температуры, проводной,
- Датчик температуры обратки, проводной,
- Возможность подключения дополнительно 5 датчиков влажности Upronor H-56.

Основные функции:

- Мастер установки обеспечивает легкую и быструю настройку,
- Система быстрого меню дает простой доступ к основным настройкам,
- Интеграция с радиоконтроллером C-56 через шину, предоставляет доступ к данным C-56,
- Информация о системе, статус Отопление/Охлаждение, режим ECO и т.д. также доступны через шину,
- ECO/Comfort таймер в климат-контроллере, если отсутствует панель управления I-76 в системе,
- Резервное питание для часов в течение 8 час,
- Сигнализация при вмешательстве,
- Управление насосом с внутренним предохранителем,
- Поддерживает исполнительные механизмы на 24В, или 0-10В управляемые электроприводы, или насосы с изменяемой скоростью.
- Вход общего назначения для переключения Отопление+Охлаждение или сигнала об обнаружения снега,
- Выход общего назначения для команд Отопление+Охлаждение, команды Осушение или оповещения об ошибке,
- Вход датчика внутренней температуры,
- Вход датчика наружной температуры,
- Вход датчика температуры подачи,
- Вход датчика температуры обратки.

Датчик влажности Upronor H-56:

- Беспроводной датчик влажности с индикацией состояния батареек,
- В комплект входят батарейки и монтажный материал,
- Подключается к климат-контроллеру C-46, оборудованному антенной, или через радиоконтроллер C-56.

Артикул	l [мм]	b [мм]	h [мм]	Наименование	Упаковка	Цена с НДС, Евро/Ед.изм.
1047845	174	106	80	Климат-контроллер Upronor C-46 расширенный	1 шт	1082,78



Датчик влажности Upronor H-56

Беспроводной датчик влажности с индикацией состояния батареек для систем охлаждения.

В комплект входят батарейки и монтажный материал. Подключается к климат-контроллеру C-46, оборудованному антенной, или через радиоконтроллер C-56.

Артикул	l [мм]	b [мм]	h [мм]	Наименование	Упаковка	Цена с НДС, Евро/Ед.изм.
1047846	72	72	21	Датчик влажности Upronor H-56	1 шт	108,07

Климат-контроллер Upronor



Датчик температуры подачи или обратки Upronor для C-46

Для подключения напрямую к климат-контроллеру C-46.
Длина кабеля 4 м.

Внимание: датчик температуры обратки нужен только для контроля средней температуры.

Артикул	Наименование	Упаковка	Цена с НДС, Евро/Ед.изм.
1047847	Датчик температуры подачи или обратки Upronor для C-46	1 шт	49,96



Датчик наружной или внутренней температуры Upronor для C-46

Для подключения напрямую к климат-контроллеру C-46.
Требуется дополнительный провод для подключения.

Артикул	Наименование	Упаковка	Цена с НДС, Евро/Ед.изм.
1047848	Датчик наружной или внутренней температуры Upronor	1 шт	61,75



Реле Отопление/Охлаждение Upronor

Для автоматического переключения режимов Отопление/Охлаждение от внешнего сигнала.

Артикул	U [В]	l [мм]	b [мм]	h [мм]	Наименование	Упаковка	Цена с НДС, Евро/Ед.изм.
1000516	24	160	50	95	Реле Отопление/Охлаждение Upronor 24 В	1 шт	123,26
1000517	230	160	50	95	Реле Отопление/Охлаждение Upronor 230 В	1 шт	123,26



Электропривод Upronor 24В

Для установки на смесительном клапане, используется в комбинации с климат-контроллером C-46. Оборудован исполнительным механизмом на 24В. Диапазон сигналов 0-10В. Необходимо внешнее электропитание (например, блок питания Upronor, арт. 1048763).

Артикул	Наименование	Упаковка	Цена с НДС, Евро/Ед.изм.
1002356	Электропривод Upronor 24В с сигналом 0-10В	1 шт	425,16



Блок питания Upronor 230В/24В

Блок питания 230В/24В с Евро-разъемом для электропривода Upronor 24В (арт. 1002356).

Артикул	Наименование	Упаковка	Цена с НДС, Евро/Ед.изм.
1048763	Блок питания Upronor 230В/24В, 0,30А	1 шт	22,06

Насосно-смесительные блоки Uponor - Управление Отоплением/Охлаждением

Системы
напольного
отопления
Uponor

Насосно-смесительные блоки Uponor

Minitec

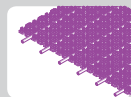

Степлер и
фиксирующий
трак

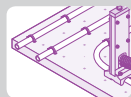

Панель
для укладки
труб

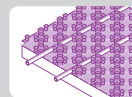

Classic



RS2

Насосно-смесительный блок
Uponor RS 2,
до 2 кВт



SET 6

Насосно-смесительный
блок Uponor SET 6,
до 6 кВт

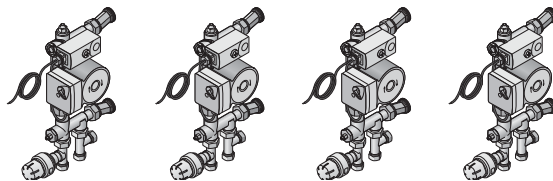

Push 23A

Насосно-смесительный
блок Uponor Push 23A,
до 10 кВт

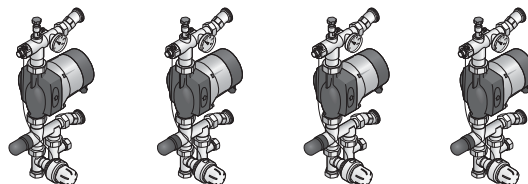

Uniset

Насосно-смесительный
блок Uponor Uniset,
до 12 кВт

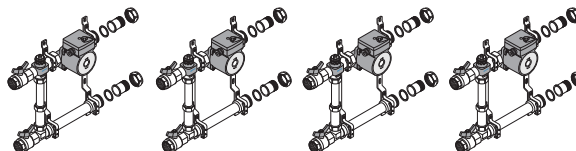

Насосно-смесительные блоки Uronor



Насосно-смесительный блок Uronor RS 2

Служит для подключения одной петли напольного отопления к контуру радиаторного отопления. Для площади напольного отопления до 15 м² и тепловой потребностью до 2 кВт.

Характеристики:

- Циркуляционный насос Grundfos UP 15-14B;
- Термопривод 230В с внутренней резьбой;
- Воздухоотводчик;
- Балансировочный вентиль,
- Подключения: вторичный контур - наружная резьба 3/4"НР Евроконус, совместимы с резьбовыми адаптерами Uronor 3/4"ВР Евроконус; первичный контур - резьбовые адаптеры для подключения медных трубок 15 мм;
- Длина электрокабеля - 2 м; длина провода термопривода - 1 м;
- Регулировка температуры во вторичном контуре в пределах 25-55°C;
- Максимальная допустимая температура в первичном контуре: 90°C;
- Максимальное давление - 10 бар;
- Питание: 230 В, 50 Гц, 30 Вт.

Внимание:

- В комплект не входят резьбовые адаптеры для подключения труб напольного и радиаторного отопления.

- Для работы блока необходим комнатный термостат Uronor T-23, 230В (арт. 1058422), в комплект не входит.

Пример расчета для покрытия с R_l,B=0,05 м²К/Вт (плитка):

- труба 9,9x1,1; шаг 100мм; 2 петли по 60м = 2x 6м²; 0,96кВт;
- труба 14x2; шаг 150мм; 2 петли по 60м = 2x 9м²; 1,8 кВт;
- труба 17x2; шаг 150мм; 2 петли по 90м = 2x14м²; 2,8 кВт;
- труба 20x2,3; шаг 150мм; 2 петли по 105м = 2x16м²; 3,2 кВт.

Артикул	[kW]	l [мм]	b [мм]	h [мм]	Меж.-центр. [мм]	Меж.-центр. 1 [мм]	Наименование	Упаковка	Цена с НДС, Евро/Ед.изм.
1005576	2	360	145	80	60	40	Насосно-смесительный блок Uronor RS 2 для помещений до 2 кВт	1 шт	592,73

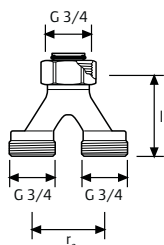

Тройниковое соединение Uronor

Для подключения двух петель напольного отопления к насосно-смесительному блоку Uronor RS 2. Выходы - наружная резьба 3/4"НР Евроконус, совместимы с резьбовыми адаптерами Uronor 3/4"ВР Евроконус. Без балансировочного вентиля.

Материал: латунь. Комплект состоит из двух штук.

Артикул	l [мм]	Меж.-центр. [мм]	Наименование	Упаковка	Цена с НДС, Евро/Ед.изм.
1005675	50	40	Тройниковое соединение Uronor для подключения двух петель, 3/4"Евроконус	1 комплект	38,99

Насосно-смесительные блоки Upronor



Насосно-смесительный блок Upronor SET 6

Насосно-смесительная группа с термостатическим клапаном для поддержания постоянной температуры на подаче.

Состоит из:

- Насос Grundfos UPS 15-40, Q = 3,6 м³/ч, H = 4 м, 230В, 60 Вт,
- Термостатический клапан на подаче первичного контура (kvs 1,2 м³/ч),
- Возвратный балансировочный клапан на обратке первичного контура (kvs 2,7 м³/ч),
- Термостатическая головка 20-55°C с погружным датчиком,
- Ограничительный термостат (преднастройка 55°C),
- Подключения на первичном контуре: 1/2"BP,
- Подключения на вторичном контуре 1"HP (например, для подключения к коллекторам Upronor Pro 1" или Upronor ST 1"),
- Диапазон работы термостатов:
- Температура на подаче первичного контура: 20 - 90 °C,
- Температура на подаче вторичного контура: 20 - 55 °C,
- Максимальное давление 10 бар.

Для отопления площадей с тепловой потребностью до 6 кВт.

Артикул	[kW]	l [мм]	b [мм]	h [мм]	Меж.-центр. [мм]	Меж.-центр. 1 [мм]	Наименование	Упаковка	Цена с НДС, Евро/Ед.изм.
1000171	6	359	255	145	200-240	50	Насосно-смесительный блок Upronor SET 6 для поддержания постоянной температуры	1 шт	483,30



Насосно-смесительный блок Upronor Push 23A

Обеспечивает поддержание постоянной температуры теплоносителя на подаче в системе напольного отопления.

Состав:

- Циркуляционный насос Grundfos Alpha2-L 15-60 130мм 1", однофазный 230 В, 45Вт, 0,38 А, с дифференцированной регулировкой давления;
- 2-х ходовой термостатический клапан 3/4" с Kvs 1,2 м³/ч на подаче первичного контура с термостатом MTWZ с капиллярной трубкой, диапазон настройки 20-55°C;
- Возвратный балансировочный вентиль на обратке первичного контура 3/4" с Kvs 2,7 м³/ч;
- Встроенный балансировочный вентиль на перемычке;
- Термометр, установленный на подающей линии вторичного контура;
- Подключение к первичному контуру: внутренняя резьба 3/4"BP;
- Подключение к вторичному контуру: с эксцентриком - наружная резьба 1"HP (например, для подключения к коллекторам Upronor Pro 1" или Upronor ST 1");
- Максимальная допустимая температура в первичном контуре: 90°C;
- Максимальная допустимая температура во вторичном контуре: 55°C;
- Максимальное давление: 10 бар.

Для отопления площадей с тепловой потребностью до 10 кВт.

Артикул	Наименование	Упаковка	Цена с НДС, Евро/Ед.изм.
1046870	Насосно-смесительный блок Upronor Push 23A	1 шт	701,08

Насосно-смесительные блоки Upronor



Насосно-смесительный блок Upronor Uniset

Насосно-смесительная группа с термостатическим смесительным клапаном для поддержания постоянной температуры на подаче. Состав:

- 3-х ходовой термостатический смесительный клапан с диапазоном настройки 35-60°C,
 - Насос Grundfos UPS 25-60; 0,1-3 м³/ч; Н: 5,5-1,5 м; kvs 3,5 м³/ч,
 - Подключения на вторичном контуре с наружной резьбой 1" НР, подходят к коллекторам напольного отопления Upronor,
 - Подключения на первичном контуре выполнены из шаровых кранов с внутренней резьбой 1" ВР,
 - Телескопическая перемычка под разное расстояние между коллекторами,
 - Макс. температура на первичном контуре 90°C, макс. температура на вторичном контуре 60°C, макс. давление 10 бар.
- Для отопления площадей с тепловой потребностью до 12 кВт.

Артикул	Наименование	Упаковка	Цена с НДС, Евро/Ед.изм.
1002353	Насосно-смесительный блок Upronor Uniset для поддержания постоянной температуры	1 шт	857,97



Центральная насосно-смесительная группа Upronor CPG 15 без контроллера

Устанавливается в тепловых пунктах или подключается к коллекторам напольного отопления Upronor. Не имеет исполнительного механизма и системы управления. Требуется подключения к внешней системе управления (например, котла) или к климат-контроллеру Upronor C-46.

Необходима установка электропривода арт. 1002356.

Оборудован:

- 3-х ходовым смесительным клапаном, для электропривода арт. 1002356, kvs=6,3.
- Насосом энергоэффективности класса А (Grundfos alpha2L 15-60), Q: 0,1-2,5 м³/ч, Н: 6-2,4 м, пропорциональное регулирование давления.
- Подключения на первичном контуре: внутренняя резьба 1"НР,
- Подключения на вторичном контуре: шаровые краны с внутренней резьбой 1"ВР,
- В комплекте: датчик температуры подачи, датчик наружной температуры.

Для отопления площадей с тепловой потребностью 3-15 кВт.

Макс. температура 90° на первичном контуре, макс. температура 60° на вторичном контуре, макс. давление 10 бар.

Артикул	Наименование	Упаковка	Цена с НДС, Евро/Ед.изм.
NEW 1048783	Центральная насосно-смесительная группа Upronor CPG 15 без контроллера	1 шт	1082,00

Промышленное напольное отопление Upronor

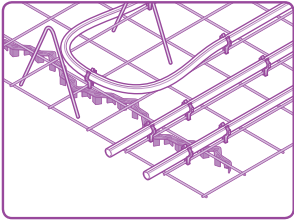

Промышленное напольное отопление Upronor – низкотемпературная система распределения тепла для обогрева промышленных площадей. Система встраивается непосредственно в бетонные плиты полов. Можно использовать даже стандартную стальную арматуру бетонных плит

в качестве опорной конструкции для труб отопления. Тепло может подаваться от любой традиционной системы водяного отопления, предназначенной для использования в данном типе сооружений.

Достоинства

- Быстрая окупаемость
- Полная свобода планировочных решений
- Оптимальное использование пространства здания
- Равномерный температурный профиль
- Низкие скорости воздушных потоков
- Отсутствие циркуляции пыли
- Стимулирование рабочей среды
- Без расходов на обслуживание
- Отработанная технология

Компоненты системы

Фиксирующий трак Upronor 20-25

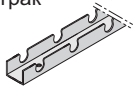

Клипса для труб Upronor PE-X 25 мм



Крепёжная проволока Upronor



Трубы/фитинги системы



Аксессуары

Коллекторы

Промышленный коллектор Upronor 25 - 1 1/2

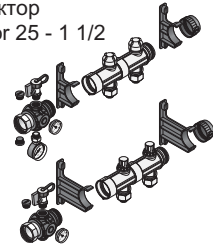

Трубы Upronor PE-Xa для промышленного напольного отопления



Труба Upronor Wirubo-pePEX Q&E в бухтах

Труба изготавливается из сшитого полиэтилена PE-Xa по методу Энгеля, в соответствии с EN ISO 15875 и ГОСТ Р 52134, серия S5,0. Имеет антидиффузионный слой от проникновения кислорода EVOH (сополимер этилена и винилового спирта) для предотвращения коррозии элементов системы и соответствует требованиям DIN 4726 по кислородопроницаемости. Данный барьер разработан специально для использования с технологией соединения труб Upronor Q&E. Трубы Wirubo-pePEX предназначены для систем напольного, радиаторного отопления и охлаждения. Они также имеют дополнительный внешний слой из полиэтилена PE, защищающий их от механических повреждений. Максимальная температура 95°C, рабочее давление 6 бар. Срок службы 50 лет при температурных режимах, указанных в ГОСТ Р 52134, таблица 26, классы 4 и 5.

Артикул	d [мм]	s [мм]	L [м]	V [л/м]	Наименование	Упаковка	Цена с НДС, Евро/Ед.изм.
1009230	20	2,0	240	0,2	Труба Upronor Wirubo-pePEX Q&E 20x2,0 в бухтах по 240м	240 м	2,48
1009231	20	2,0	480	0,2	Труба Upronor Wirubo-pePEX Q&E 20x2,0 в бухтах по 480м	480 м	2,48



Труба Upronor evalPEX Q&E серии S5,0 в бухтах

Труба изготавливается из сшитого полиэтилена PE-Xa по методу Энгеля, в соответствии с EN ISO 15875 и ГОСТ Р 52134, серия S5,0. Имеет антидиффузионный слой от проникновения кислорода EVOH (сополимер этилена и винилового спирта) для предотвращения коррозии элементов системы и соответствует требованиям DIN 4726 по кислородопроницаемости. Данный барьер разработан специально для использования с технологией соединения труб Upronor Q&E. Трубы Upronor evalPEX предназначены для систем напольного, радиаторного отопления и охлаждения. Максимальная температура 95°C, рабочее давление 6 бар. Срок службы 50 лет при температурных режимах, указанных в ГОСТ Р 52134, таблица 26, классы 4 и 5.

Артикул	d [мм]	s [мм]	L [м]	P [бар]	Наименование	Упаковка	Цена с НДС, Евро/Ед.изм.
1023448	25	2,3	205	6	Труба Upronor evalPEX Q&E 25x2,3 в бухтах по 205м	205 м	3,78
1047615	25	2,3	303	6	Труба Upronor evalPEX Q&E 25x2,3 в бухтах по 303м	303 м	3,78
1047618	25	2,3	640	6	Труба Upronor evalPEX Q&E 25x2,3 в бухтах по 640м	640 м	3,78

Фитинги Upronor PE-Xa Q&E

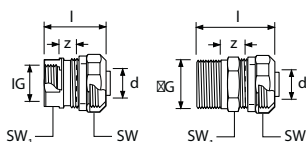
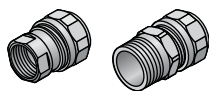

Зажимной адаптер Upronor

Изготавливается из латуни. Для труб Upronor PE-X 25x2,3 мм.

Артикул	d [мм]	НР [дюйм]	ВР [дюйм]	l [мм]	SW [мм]	z [мм]	Наименование	Упаковка	Цена с НДС, Евро/Ед.изм.
1005295	25	R 3/4		50	37/27	15	Зажимной адаптер Upronor 25x2,3-3/4"НР	10 шт	27,77
1005296	25		Rp 1	40	37/38	8	Зажимной адаптер Upronor 25x2,3-1"ВР	10 шт	27,77
1005297	25		Rp 3/4	35	37/31	8	Зажимной адаптер Upronor 25x2,3-3/4"ВР	10 шт	27,77
1005298	25	R 1		53	37/34	20	Зажимной адаптер Upronor 25x2,3-1"НР	10 шт	27,77

Крепёж Upronog для напольного отопления

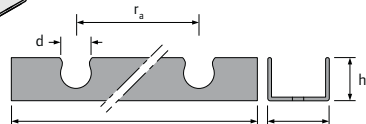
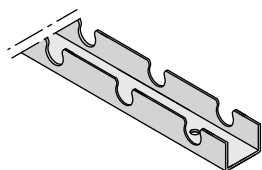

Фиксирующий трак Upronog

U-образная планка для крепления труб Upronog PE-X мм к рабочей поверхности.

- Длина: 3 м;
- Ширина: 40 мм и 50 мм;
- Межосевое расстояние между фиксаторами: 50 мм;
- Высота: 26 мм и 34 мм.

Артикул	b [мм]	h [мм]	d [мм]	Меж-центр. [мм]	l [мм]	Наименование	Упаковка	Цена с НДС, Евро/Ед.изм.
1005290	50	34	25	50	3000	Фиксирующий трак Upronog 25	30 м	6,03
1005358	40	26	20	50	3000	Фиксирующий трак Upronog 20	30 м	3,21



Анкер для фиксирующего трака Upronog 25

Для крепления фиксирующего трака Upronog 25 к теплоизоляции. Материал: пластик.

Артикул	b [мм]	h [мм]	Наименование	Упаковка	Цена с НДС, Евро/Ед.изм.
1005291	36	50	Анкер для фиксирующего трака Upronog 25	500 шт	0,13



Клипса для труб Upronog 25x2,3

Для фиксации труб Upronog 25x2,3 на арматурной сетке. Материал: пластик.

Артикул	h [мм]	h1 [мм]	b [мм]	d [мм]	d1 [мм]	Наименование	Упаковка	Цена с НДС, Евро/Ед.изм.
1005289	57	27	38	25	3-8	Клипса для труб Upronog 25x2,3	250 шт	0,77



Стягивающий хомут Upronog

Для быстрого крепления труб Upronog к арматурной сетке. Изготовлен из полиамида.

Артикул	b [мм]	l [мм]	Наименование	Упаковка	Цена с НДС, Евро/Ед.изм.
1005287	5	200	Стягивающий хомут Upronog, длина 200мм	100 шт	0,05



Крепёжная проволока Upronog

Для быстрого крепления труб Upronog к арматурной сетке. Изготовлена из стали. В комплекте 250 шт.

Артикул	Наименование	Упаковка	Цена с НДС, Евро/Ед.изм.
1009222	Крепёжная проволока Upronog 150 x 1,25 (250 шт)	1 шт	8,23

Крепёж Uronor для напольного отопления



Угловой фиксатор Uronor стальной

Фиксирует изгиб труб Uronor PEX на 90 градусов, материал - оцинкованная сталь.

Артикул	d [мм]	Наименование	Упаковка	Цена с НДС, Евро/Ед.изм.
1009233	20	Угловой фиксатор Uronor 20 сталь	50 шт	2,37
1009006	25	Угловой фиксатор Uronor 22-25 сталь	20 шт	3,96

Промышленный коллектор Uronor и аксессуары к нему



Промышленный коллектор Uronor 25 - 1 1/2"

Промышленный коллектор Uronor диаметром 1 1/2" для напольного отопления больших площадей, а также систем снеготаяния.

В комплект входят:

- подающий сегмент с балансировочным вентилем, имеющий одиночный выход на петлю и оснащенный резьбовым адаптером для подключения трубы PE-X 25x2,3 мм;
 - обратный сегмент с регулировочным клапаном и маховичком, имеющий одиночный выход на петлю и оснащенный резьбовым адаптером для подключения трубы PE-X 25x2,3 мм.
- Исполнительный механизм Uronor может быть установлен прямо на обратном коллекторе вместо маховичка.
- Расстояние между осями выходов: 100 мм;
 - Материал: полиамид, армированный стекловолокном;
 - Макс. рабочая температура: 60 °C;
 - Макс. рабочее давление: 6 бар.

Благодаря модульному принципу сегменты могут быть соединены между собой до необходимого количества петель. Максимальное количество: 20 петель.

Необходимое количество кронштейнов:

Кол-во петель	2-5	6-9	10-14	15-19	20
Кол-во кронштейнов	2	3	4	5	6

Артикул	Наименование	Упаковка	Цена с НДС, Евро/Ед.изм.
1045813	Промышленный коллектор Uronor 25-1 1/2"	1 комплект	99,97

Промышленный коллектор Uronor и аксессуары к нему



Промышленный коллектор Uronor 3/4"Евроконус - 1 1/2"

Промышленный коллектор Uronor диаметром 1 1/2" для напольного отопления больших площадей, а также систем снеготаяния.

В комплект входят:

- подающий сегмент с балансировочным вентилем, имеющий одиночный выход 3/4"НР Евроконус;
- обратный сегмент с регулировочным клапаном и маховичком, имеющий одиночный выход 3/4"НР Евроконус.

Исполнительный механизм Uronor может быть установлен прямо на обратном коллекторе вместо маховичка.

- Расстояние между осями выходов: 100 мм;
- Материал: полиамид, армированный стекловолокном;
- Макс. рабочая температура: 60 °C;
- Макс. рабочее давление: 6 бар.

Благодаря модульному принципу сегменты могут быть соединены между собой до необходимого количества петель. Максимальное количество: 20 петель.

Необходимое количество кронштейнов:

Кол-во петель	2-5	6-9	10-14	15-19	20
Кол-во кронштейнов	2	3	4	5	6

Артикул

1045814

Наименование

Промышленный коллектор Uronor 3/4"Евроконус-1 1/2"

Упаковка

1 комплект

Цена с НДС,
Евро/Ед.изм.

88,15



Базовый комплект для промышленного коллектора Uronor

Базовый комплект для монтажа промышленного коллектора Uronor 1 1/2", состоит из:

- Кронштейн короткий: 2 шт;
- Кронштейн длинный: 2 шт;
- Вентиль для заполнения/слива, латунный: 2 шт;
- Термометр 0 – 60°C: 2 шт;
- Манометр: 1 шт;
- Заглушка: 2 шт;
- Резьбовой соединительный элемент с накидной гайкой: 2 шт;
- Крепёжные материалы, 1 комплект:
 - 8 шурупов 6x60 мм;
 - 8 пластиковых анкеров 8x40 мм;
 - 2 плоских прокладки 44x32x2 мм.

Артикул

1045815

Наименование

Базовый комплект для промышленного коллектора Uronor

Упаковка

1 комплект

Цена с НДС,
Евро/Ед.изм.

214,93



Комплект кронштейнов для промышленного коллектора Uronor

Комплект кронштейнов для монтажа промышленного коллектора Uronor 1 1/2", состоит из:

- Кронштейн короткий: 2 шт;
- Кронштейн длинный: 2 шт;
- Крепёжные материалы, 1 комплект:
 - 8 шурупов 6x60 мм;
 - 8 пластиковых анкеров 8x40 мм.

Материал: полиамид.

Артикул

1045816

Наименование

Комплект кронштейнов для промышленного коллектора Uronor

Упаковка

1 комплект

Цена с НДС,
Евро/Ед.изм.

25,86

Промышленный коллектор Uronor и аксессуары к нему



Расходомер для промышленного коллектора Uronor

Служит для балансировки системы путем настройки расхода теплоносителя через петлю в диапазоне 4-20 л/мин. Расход указывается в смотровом окне. Имеется возможность полного закрытия петли.

Материал: полиамид, армированный стекловолокном.

Артикул	Наименование	Упаковка	Цена с НДС, Евро/Ед.изм.
1030134	Расходомер для промышленного коллектора Uronor	1 шт	17,98

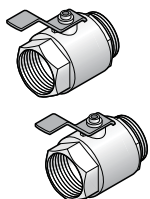

Кран шаровой 1 1/2" для промышленного коллектора Uronor

Резьба трубная цилиндрическая G 1 1/2" ВР – G 1 1/2" НР по DIN EN ISO 228-1, ГОСТ 6357. Материал: латунь.

Комплект состоит из 2 штук.

Артикул	Наименование	Упаковка	Цена с НДС, Евро/Ед.изм.
1030135	Кран шаровой 1 1/2" для промышленного коллектора Uronor	1 комплект	89,92

Система снеготаяния Upronor Meltaway

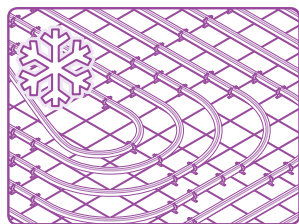

Система снеготаяния Upronor наилучшим образом подходит для любых открытых поверхностей с твердым покрытием. Особенно для проезжей части, съездов, подъездов к пожарным депо или больницам, вертолетных площадок, тротуаров, футбольных полей и т.д.

Достоинства

- Система обеспечивает максимальную безопасность – круглосуточно
- Автоматическое оттаивание, больше не надо убирать снег
- Предотвращает загрязнение окружающей среды и ущерб от использования противогололедных реагентов
- Возможно использование промышленных теплоотходов
- Быстрый и легкий монтаж с помощью надежных труб Upronor PE-X
- Система в комплекте со всеми компонентами
- Снижение ответственности за ранения вследствие падения на скользкой поверхности

Компоненты системы

Стягивающий хомут Upronor

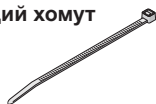

Фиксирующий трак Upronor 25

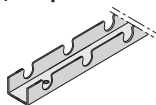

Анкер для фиксирующего трака Upronor 25



Крепёжная проволока Upronor

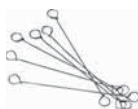

Трубы/фитинги системы

Труба Upronor Meltaway 25x2,3



Зажимной адаптер Upronor

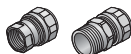

Аксессуары

Угловой фиксатор Upronor 25 мм



Коллекторы

Промышленный коллектор Upronor 25 - 1 1/2"

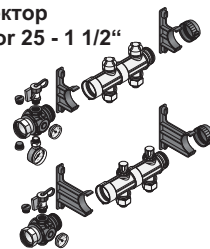

Коллектор Upronor Meltaway



Фасонные фитинги Upronor под сварку



Муфта Upronor электросварная



Трубы Uponor Meltaway для снеготаяния



Труба Uponor Meltaway

Труба Uponor Meltaway для систем снеготаяния. Выполнена из сшитого полиэтилена PE-Xb в соответствии с EN ISO 15875 "Системы полимерных труб для горячей и холодной воды - Поперечно-сшитый полиэтилен". Максимальная рабочая температура теплоносителя 50°C. Рабочее давление 4 бара.

Артикул	Наименование	Упаковка	Цена с НДС, Евро/Ед.изм.
1022341	Труба Uponor Meltaway PEX 25x2,3 бухта 920м	920 м	3,17
1033625	Труба Uponor Meltaway PEX 25x2,3 бухта 1020м	1020 м	3,17

Коллекторы и аксессуары Uponor для снеготаяния



Одинарный коллектор Uponor Meltaway

Коллектор Uponor Meltaway для систем снеготаяния с ответвлениями под трубы Uponor Meltaway диаметром 25 мм. Выполнен из полиэтилена высокой плотности (HDPE). Максимальная рабочая температура теплоносителя 50°C. Рабочее давление 4 бара.

Артикул	Наименование	Упаковка	Цена с НДС, Евро/Ед.изм.
1033637	Одинарный коллектор Uponor Meltaway 75мм на 10 петель, ц/ц 600, длина 6м	1 ШТ	387,49
1033638	Одинарный коллектор Uponor Meltaway 110мм на 10 петель, ц/ц 600, длина 6м	1 ШТ	469,36
1033639	Одинарный коллектор Uponor Meltaway 160мм на 10 петель, ц/ц 600, длина 6м	1 ШТ	636,77
1033640	Одинарный коллектор Uponor Meltaway 75мм на 40 петель, ц/ц 150, длина 6м	1 ШТ	1258,22
1033641	Одинарный коллектор Uponor Meltaway 75мм на 30 петель, ц/ц 200, длина 6м	1 ШТ	916,85
1033642	Одинарный коллектор Uponor Meltaway 110мм на 30 петель, ц/ц 200, длина 6м	1 ШТ	916,85
1033643	Одинарный коллектор Uponor Meltaway 160мм на 30 петель, ц/ц 200, длина 6м	1 ШТ	1370,69
1033645	Одинарный коллектор Uponor Meltaway 110мм на 40 петель, ц/ц 150, длина 6м	1 ШТ	1258,22
1033647	Одинарный коллектор Uponor Meltaway 160мм на 40 петель, ц/ц 150, длина 6м	1 ШТ	1370,69



Одинарный коллектор Uponor Meltaway

Коллектор Uponor Meltaway для систем снеготаяния с ответвлениями под трубы Uponor Meltaway диаметром 25 мм. Выполнен из полиэтилена высокой плотности (HDPE). Максимальная рабочая температура теплоносителя 50°C. Рабочее давление 4 бара.

Артикул	Наименование	Упаковка	Цена с НДС, Евро/Ед.изм.
1033631	Одинарный коллектор Uponor Meltaway 75мм на 12 петель, ц/ц 500, длина 6м	1 ШТ	469,36
1033632	Одинарный коллектор Uponor Meltaway 110мм на 12 петель, ц/ц 500, длина 6м	1 ШТ	577,79
1033633	Одинарный коллектор Uponor Meltaway 160мм на 12 петель, ц/ц 500, длина 6м	1 ШТ	834,08

Коллекторы и аксессуары Upronor для снеготаяния



Двойной коллектор Upronor Meltaway

Коллектор Upronor Meltaway для систем снеготаяния с ответвлениями под трубы Upronor Meltaway диаметром 25 мм. Выполнен из полиэтилена высокой плотности (HDPE). Оснащен выходами в двух направлениях с углом 120° между ними. Максимальная рабочая температура теплоносителя 50°C. Рабочее давление 4 бара.

Артикул	Наименование	Упаковка	Цена с НДС, Евро/Ед.изм.
1033634	Двойной коллектор Upronor Meltaway 75мм на 2x12 петель, ц/ц 500, длина 6м	1 шт	636,77
1033635	Двойной коллектор Upronor Meltaway 110мм на 2x12 петель, ц/ц 500, длина 6м	1 шт	834,08
1033636	Двойной коллектор Upronor Meltaway 160мм на 2x12 петель, ц/ц 500, длина 6м	1 шт	1065,59
1033646	Двойной коллектор Upronor Meltaway 110мм на 2x40 петель, ц/ц 150, длина 6м	1 шт	1980,48
1033644	Двойной коллектор Upronor Meltaway 75мм на 2x40 петель, ц/ц 150, длина 6м	1 шт	1980,48



Соединитель Upronor Meltaway

Для соединения труб Upronor Meltaway 25x2,3 мм, оснащен резиновыми уплотнителями и подвижными кольцами. Материал - полиэтилен высокой плотности HDPE.

Артикул	Наименование	Упаковка	Цена с НДС, Евро/Ед.изм.
1033672	Соединитель Upronor Meltaway 25x2,3 короткий, 145 мм	1 шт	26,15



Тройник Upronor

Для соединения коллекторов Upronor Meltaway, под сварку, без нагревательного элемента. Материал - полиэтилен высокой плотности HDPE.

Артикул	Наименование	Упаковка	Цена с НДС, Евро/Ед.изм.
1033648	Тройник Upronor 75 PN10 PE100 SDR17	1 шт	69,97
1033649	Тройник Upronor 110 PN10 PE100 SDR17	1 шт	82,88
1033650	Тройник Upronor 160 PN10 PE100 SDR17	1 шт	175,45



Угольник Upronor 90°

Для соединения коллекторов Upronor Meltaway, под сварку, без нагревательного элемента. Материал - полиэтилен высокой плотности HDPE.

Артикул	Наименование	Упаковка	Цена с НДС, Евро/Ед.изм.
1033652	Угольник Upronor 90° 75-75 PN10 PE100 SDR17	1 шт	22,61
1033653	Угольник Upronor 90° 110-110 PN10 PE100 SDR17	1 шт	50,59
1033654	Угольник Upronor 90° 160-160 PN10 PE100 SDR17	1 шт	111,94

Коллекторы и аксессуары Uponor для снеготаяния



Переход Uponor

Для соединения коллекторов Uponor Meltaway, под сварку, без нагревательного элемента. Материал - полиэтилен высокой плотности HDPE.

NEW

Артикул	Наименование	Упаковка	Цена с НДС, Евро/Ед.изм.
1056656	Переход Uponor 110-75 PN10 PE100 SDR17	1 ШТ	103,29
1033657	Переход Uponor 160-110 PN10 PE100 SDR17	1 ШТ	103,29



Заглушка Uponor

Для коллекторов Uponor Meltaway, под сварку, без нагревательного элемента. Материал - полиэтилен высокой плотности HDPE.

Артикул	Наименование	Упаковка	Цена с НДС, Евро/Ед.изм.
1033659	Заглушка Uponor 75 PN16 PE100 SDR11	1 ШТ	26,51
1033660	Заглушка Uponor 110	1 ШТ	34,06
1033661	Заглушка Uponor 160	1 ШТ	75,18



Фланцевый патрубок Uponor

Для соединения коллекторов Uponor Meltaway, под сварку, без нагревательного элемента. Используется в комбинации с фланцем Uponor. Материал - полиэтилен высокой плотности HDPE.

NEW

Артикул	Наименование	Упаковка	Цена с НДС, Евро/Ед.изм.
1033662	Фланцевый патрубок Uponor 75 PN10 PE100 SDR17	1 ШТ	21,67
1033663	Фланцевый патрубок Uponor 110 PN10 PE100 SDR17	1 ШТ	36,09
1052123	Фланцевый патрубок Uponor 160 PN10 PE100 SDR17	1 ШТ	55,82



Фланец Uponor

Для соединения коллекторов Uponor Meltaway. Используется в комбинации с фланцевым патрубком Uponor. Материал: PP со стальным сердечником.

Артикул	Наименование	Упаковка	Цена с НДС, Евро/Ед.изм.
1033666	Фланец Uponor 75 PN10	1 ШТ	44,20
1033667	Фланец Uponor 110 PN10	1 ШТ	68,37
1033668	Фланец Uponor 160 PN10	1 ШТ	83,07

Коллекторы и аксессуары Uponor для снеготаяния



Муфта Uponor электросварная

Для соединения коллекторов Uponor Meltaway, с нагревательными элементами. Материал - полиэтилен высокой плотности HDPE.

Артикул	Наименование	Упаковка	Цена с НДС, Евро/Ед.изм.
1033673	Муфта Uponor 75 электросварная SDR11 PE100 40B	10 шт	28,10
1033675	Муфта Uponor 110 электросварная SDR11 PE100 40B	1 шт	46,81
1033676	Муфта Uponor 160 электросварная SDR11 PE100 40B	1 шт	72,98

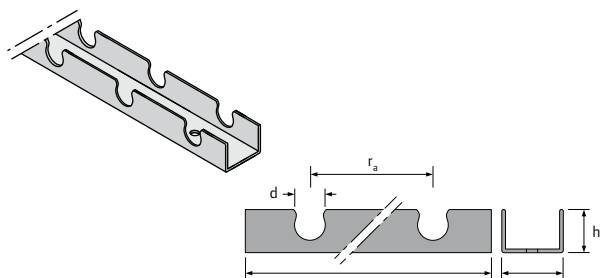

Фиксирующий трак Uponor 25

U-образная планка для крепления труб Uponor PE-X 25 мм к рабочей поверхности.

- Длина: 3 м;
- Межосевое расстояние между фиксаторами: 50 мм;
- Материал: ПВХ.

Артикул	b [мм]	h [мм]	d [мм]	Меж-центр. [мм]	l [мм]	Наименование	Упаковка	Цена с НДС, Евро/Ед.изм.
1005290	50	34	25	50	3000	Фиксирующий трак Uponor 25	30 м	6,03



Анкер для фиксирующего трака Uponor 25

Для крепления фиксирующего трака Uponor 25 к теплоизоляции. Материал: пластик.

Артикул	b [мм]	h [мм]	Наименование	Упаковка	Цена с НДС, Евро/Ед.изм.
1005291	36	50	Анкер для фиксирующего трака Uponor 25	500 шт	0,13



Стягивающий хомут Uponor

Для быстрого крепления труб Uponor к арматурной сетке. Изготовлен из полиамида.

Артикул	b [мм]	l [мм]	Наименование	Упаковка	Цена с НДС, Евро/Ед.изм.
1005287	5	200	Стягивающий хомут Uponor, длина 200мм	100 шт	0,05



Крепёжная проволока Uponor

Для быстрого крепления труб Uponor к арматурной сетке. Изготовлена из стали. В комплекте 250 шт.

Артикул	Наименование	Упаковка	Цена с НДС, Евро/Ед.изм.
1009222	Крепёжная проволока Uponor 150 x 1,25 (250 шт)	1 шт	8,23

Коллекторы и аксессуары Upronor для снеготаяния



Угловой фиксатор Upronor стальной

Фиксирует изгиб труб Upronor PEX на 90 градусов, материал - оцинкованная сталь.

Артикул	d [мм]	Наименование	Упаковка	Цена с НДС, Евро/Ед.изм.
1009006	25	Угловой фиксатор Upronor 22-25 сталь	20 шт	3,96

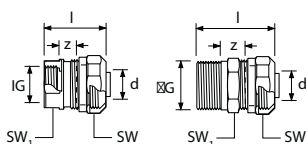
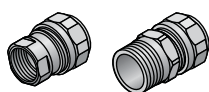

Зажимной адаптер Upronor

Изготавливается из латуни. Для труб Upronor PE-X 25x2,3 мм.

Артикул	d [мм]	НР [дюйм]	ВР [дюйм]	l [мм]	SW [мм]	z [мм]	Наименование	Упаковка	Цена с НДС, Евро/Ед.изм.
1005297	25		Rp 3/4	35	37/31	8	Зажимной адаптер Upronor 25x2,3-3/4"BP	10 шт	27,77
1005296	25		Rp 1	40	37/38	8	Зажимной адаптер Upronor 25x2,3-1"BP	10 шт	27,77
1005295	25	R 3/4		50	37/27	15	Зажимной адаптер Upronor 25x2,3-3/4"НР	10 шт	27,77
1005298	25	R 1		53	37/34	20	Зажимной адаптер Upronor 25x2,3-1"НР	10 шт	27,77



Калибратор Upronor Meltaway

Для снятия наружной фаски с труб Upronor Meltaway 25x2,3 мм. Материал: окрашенная сталь.

Артикул	Наименование	Упаковка	Цена с НДС, Евро/Ед.изм.
1033689	Калибратор Upronor Meltaway 25	1 шт	38,21

Напольное отопление Upronor для спортивных сооружений

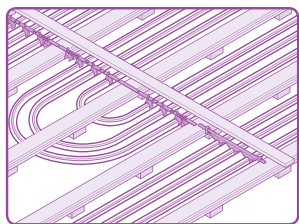

Отопление полов спортивных сооружений с упругой поверхностью. Такие полы могут быть деревянными упругими полами с эластичным слоем из ПВХ или линолеума.

Змеевики труб проходят через специальные фиксирующие траки (патент компании Upronor) непосредственно под

черновым полом. Концы змеевиков подключаются к коллекторам Upronor.

Напольные системы отопления спортивных сооружений Upronor монтируются быстро. Во-первых, благодаря гибкому и в то же время прочному материалу труб PE-Xa. Во-вторых, благодаря запатентованному способу крепления труб в конструкции полов с упругой поверхностью.

Достоинства

- Система напольного отопления спортивных сооружений обеспечивает комфортные тепловые условия
- Создает мягкий лучистый нагрев и равномерное распределение температуры при низкой скорости воздушных потоков
- Дает спортсменам и архитекторам полную свободу, так как система невидима
- Учитывает все санитарные и физиологические требования к спортивным залам
- Энергосбережение благодаря работе при низкой температуре теплоносителя

Компоненты системы

Фиксирующий трак Upronor 25 для спортивных полов



Фиксирующий трак Upronor 25 двойной для спортивных полов



Трубы/фитинги системы

Труба Upronor eval PE-Xa 25x2,3 в бухтах



Аксессуары

Коллекторы

Коллектор Upronor Q&E Tichelmann для спортивных полов



Трубы Uronor PE-Xa для напольного отопления спортзалов



Труба Uronor evalPEX Q&E серии S5,0 в бухтах

Труба изготавливается из сшитого полиэтилена PE-Xa по методу Энгеля, в соответствии с EN ISO 15875 и ГОСТ Р 52134, серия S5,0. Имеет антидиффузионный слой от проникновения кислорода EVOH (сополимер этилена и винилового спирта) для предотвращения коррозии элементов системы и соответствует требованиям DIN 4726 по кислородопроницаемости. Данный барьер разработан специально для использования с технологией соединения труб Uronor Q&E. Трубы Uronor evalPEX предназначены для систем напольного, радиаторного отопления и охлаждения. Максимальная температура 95°C, рабочее давление 6 бар. Срок службы 50 лет при температурных режимах, указанных в ГОСТ Р 52134, таблица 2б, классы 4 и 5.

Артикул	d [мм]	s [мм]	L [м]	P [бар]	Наименование	Упаковка	Цена с НДС, Евро/Ед.изм.
1023448	25	2,3	205	6	Труба Uronor evalPEX Q&E 25x2,3 в бухтах по 205м	205 м	3,78
1047615	25	2,3	303	6	Труба Uronor evalPEX Q&E 25x2,3 в бухтах по 303м	303 м	3,78
1047618	25	2,3	640	6	Труба Uronor evalPEX Q&E 25x2,3 в бухтах по 640м	640 м	3,78

Крепежи и аксессуары Uronor для спортивных полов



Фиксирующий трак Uronor 25 для спортивных полов

Для точной установки труб Uronor PE-X 25 мм внутри каналов спортивных полов. Материал - полиамид.

Артикул	l [мм]	xx [мм]	Меж.-центр. [мм]	l1 [мм]	h [мм]	Наименование	Упаковка	Цена с НДС, Евро/Ед.изм.
1005286	290	45	100	145	50	Фиксирующий трак Uronor 25 для спортивных полов	25 шт	5,60

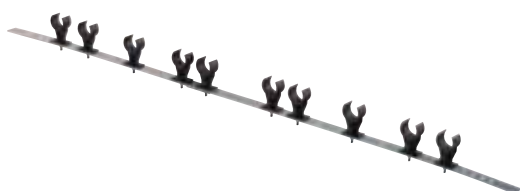

Фиксирующий трак Uronor 25 двойной для спортивных полов

Для точной установки труб Uronor PE-X 25 мм в изогнутых зонах каналов спортивных полов. Материал - оцинкованная сталь.

Артикул	l1 [мм]	Меж.-центр. [мм]	l [мм]	Наименование	Упаковка	Цена с НДС, Евро/Ед.изм.
1005284	105	100	975	Фиксирующий трак Uronor 25 двойной для спортивных полов	1 шт	29,77

Крепежи и аксессуары Upronor для спортивных полов



Коллектор Upronor Q&E Tichelmann для спортивных полов

Используется для устройства напольного отопления и охлаждения в спортивных полах, в основе которого заложен принцип Тихельмана (попутная схема движения теплоносителя). Оснащен тремя выходами, предназначен для подключения труб Upronor evalPEX 25x2,3 мм по технологии Upronor Q&E. Состоит из:

- 1 коллектор (подающий и обратный),
- 6 колец Q&E 25 мм,
- 2 кольца Q&E 40 мм.

Материал: трубы Upronor evalPEX + фитинги Upronor Q&E PPSU.

Артикул	d [мм]	l [мм]	Меж.-центр. [мм]	Наименование	Упаковка	Цена с НДС, Евро/Ед.изм.
1046748	40	2084	150	Коллектор Upronor Q&E Tichelmann 3-25 для спортивных полов	1 комплект	315,94



Коллектор Upronor Q&E Tichelmann для спортивных полов, концевая секция

Используется для устройства напольного отопления и охлаждения в спортивных полах, в основе которого заложен принцип Тихельмана (попутная схема движения теплоносителя). Оснащен тремя выходами, предназначен для подключения труб Upronor evalPEX 25x2,3 мм по технологии Upronor Q&E. Состоит из:

- 1 коллектор (подающий и обратный),
- 6 колец Q&E 25 мм.

Материал: трубы Upronor evalPEX + фитинги Upronor Q&E PPSU.

Артикул	d [мм]	l [мм]	Меж.-центр. [мм]	Наименование	Упаковка	Цена с НДС, Евро/Ед.изм.
1046749	40	2036	150	Коллектор Upronor Q&E Tichelmann 3-25 для спортивных полов, концевая секция	1 комплект	315,94



Угловой фиксатор Upronor стальной

Фиксирует изгиб труб Upronor PEX на 90 градусов, материал - оцинкованная сталь.

Артикул	d [мм]	Наименование	Упаковка	Цена с НДС, Евро/Ед.изм.
1009006	25	Угловой фиксатор Upronor 22-25 сталь	20 шт	3,96

Панели Uponor Comfort

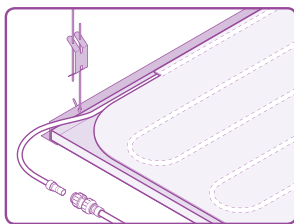

Панели Uponor Comfort представляют собой подвесную потолочную систему, которая может использоваться как для обогрева так и для охлаждения помещений. Система состоит из термически активных и неактивных потолочных панелей, которые быстро и просто монтируются на обычную подвесную потолочную конструкцию.

Достоинства

- Мощность охлаждения до 82 Вт/м² при температурном напоре 10°C
- Мощность отопления до 103 Вт/м² при температурном напоре 15°C
- Совместима с существующими подвесными конструкциями из стальных направляющих
- Проста в установке
- Быстрый монтаж
- Скрытый монтаж/встраивается в потолочную конструкцию
- Легко устанавливается в существующую потолочную подвесную конструкцию
- Отлично подходит для новых и реконструируемых зданий
- Проста в использовании
- Не требует обслуживания

Компоненты системы

Панель Uponor Comfort

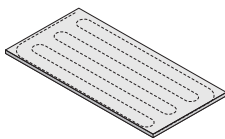

Трубы/фитинги системы

Труба Uponor PE-X 10x1,5



Вставной соединитель/
переходник
Uponor



Штуцер Uponor MLC



Штуцер Uponor
с наружной
резьбой



Аксессуары

Регулятор расхода
Uponor AB-QM



Панель сплошная Uponor

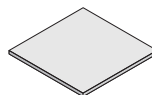

Коллекторы

Панели Upronor Comfort

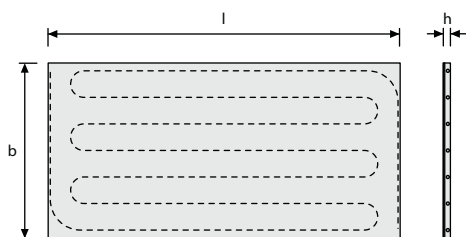
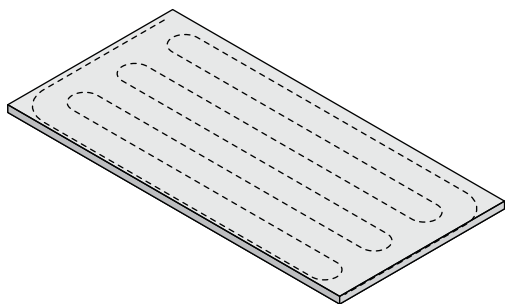

Артикул	l [мм]	b [мм]	h [мм]
1045315	1240	615	23
1045316	1190	590	23

Панель Upronor Comfort

Для охлаждения и отопления зданий системой подвесных потолков. Подходит для новых и реконструируемых зданий. Рабочая поверхность - из оцинкованного стального листа со стекловолоконным звукопоглощающим покрытием белого цвета. Высокая эффективность благодаря хорошей теплопроводности между рабочей поверхностью и встроенными трубами РЕ-Х. Верхнее покрытие выполнено из минерального волокна.

- Диаметр труб РЕ-Х: 10x1,5мм,
- Охлаждающая мощность: 74 Вт/м² при температурном напоре 8°C в соответствии с EN 14240,
- Отопительная мощность: 103 Вт/м² при температурном напоре 15°C согласно EN 14037.

Наименование	Упаковка	Цена с НДС, Евро/Ед.изм.
Панель Upronor Comfort 1250 x 625	4 шт	202,29
Панель Upronor Comfort 1200 x 600	1 шт	202,29

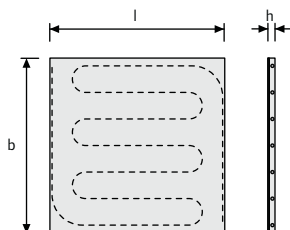
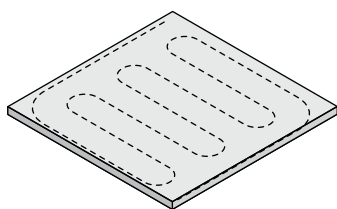

Артикул	l [мм]	b [мм]	h [мм]
1045317	615	615	23
1045318	590	590	23

Панель Upronor Comfort

Для охлаждения и отопления зданий системой подвесных потолков. Подходит для новых и реконструируемых зданий. Рабочая поверхность - из оцинкованного стального листа со стекловолоконным звукопоглощающим покрытием белого цвета. Высокая эффективность благодаря хорошей теплопроводности между рабочей поверхностью и встроенными трубами РЕ-Х. Верхнее покрытие выполнено из минерального волокна.

- Диаметр труб РЕ-Х: 10x1,5мм,
- Охлаждающая мощность: 74 Вт/м² при температурном напоре 8°C в соответствии с EN 14240,
- Отопительная мощность: 103 Вт/м² при температурном напоре 15°C согласно EN 14037.

Наименование	Упаковка	Цена с НДС, Евро/Ед.изм.
Панель Upronor Comfort 625 x 625	1 шт	122,87
Панель Upronor Comfort 600 x 600	8 шт	122,87

Аксессуары для панелей Upronor Comfort

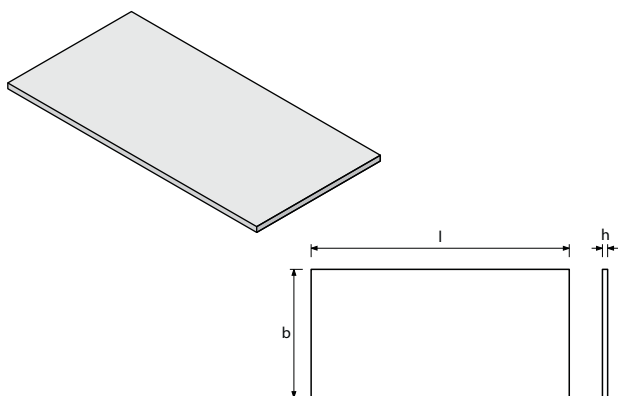

Панель сплошная Upronor

Пассивная сплошная панель без труб для использования на пристенных участках подвесных потолков и в местах устройства отверстий (например, под светильники или вентиляционные диффузоры).

Состоит из минерального волокна, покрытого стекловолокнистым звукопоглощающим покрытием белого цвета.

Цвет рабочей поверхности полностью совпадает с цветом активных панелей Upronor Comfort.

Артикул	l [мм]	b [мм]	h [мм]	A [м ²]	Вес [kg]
1022983	1242	617	18	0,76	2,08
1022984	1195	595	18	0,71	1,93

Наименование	Упаковка	Цена с НДС, Евро/Ед.изм.
Панель сплошная Upronor 1250 x 625	32 шт	48,74
Панель сплошная Upronor 1200 x 600	16 шт	48,74

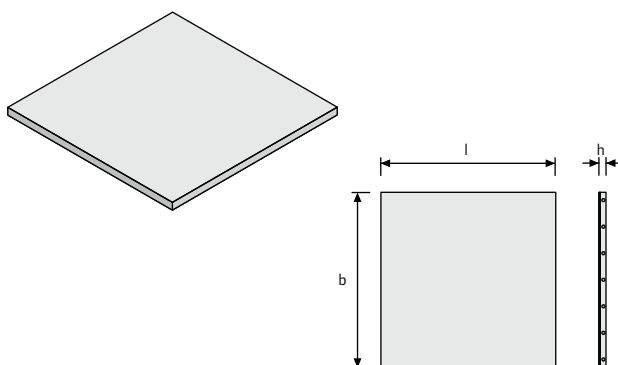

Панель сплошная Upronor

Пассивная сплошная панель без труб для использования на пристенных участках подвесных потолков и в местах устройства отверстий (например, под светильники или вентиляционные диффузоры).

Состоит из минерального волокна, покрытого стекловолокнистым звукопоглощающим покрытием белого цвета.

Цвет рабочей поверхности полностью совпадает с цветом активных панелей Upronor Comfort.

Артикул	l [мм]	b [мм]	h [мм]
1045319	615	615	18
1045320	590	590	20

Наименование	Упаковка	Цена с НДС, Евро/Ед.изм.
Панель сплошная Upronor 625 x 625	32 шт	24,47
Панель сплошная Upronor 600 x 600	32 шт	24,47

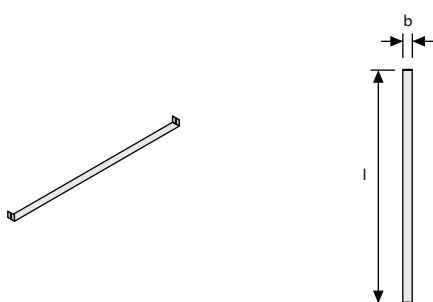

Рамка Upronor

Для использования в существующих подвесных потолках или в подвесных потолках с панелями Upronor Comfort. Применяется для оптического разделения потолка на квадратную сетку.

Цвет - белый.

Артикул	l [мм]	b [мм]	цвет [-]
1045323	625	24	белый
1045324	600	24	белый

Наименование	Упаковка	Цена с НДС, Евро/Ед.изм.
Рамка Upronor 625	1 шт	18,21
Рамка Upronor 600	1 шт	18,21

Аксессуары для панелей Upronor Comfort

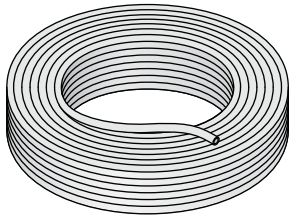

Труба Upronor PE-Xc 10x1,5

Для соединения панелей Upronor Comfort в один циркуляционный контур. Материал: сшитый полиэтилен PE-Xc, с барьером от диффузии кислорода.
Рабочая температура: 0...60°C.
Рабочее давление: 0-6 бар при макс. 65 °C, 0-12 бар при макс. 20 °C.

Артикул	d [мм]	s [мм]	L [м]	Наименование	Упаковка	Цена с НДС, Евро/Ед.изм.
1045327	10	1,5	100	Труба Upronor PE-Xc 10x1,5, 6 бар бухта 100 м	100 м	1,46

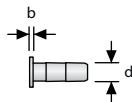

Ниппель Upronor 10x1,5 мм

Для присоединения труб Upronor PE-Xc 10x1,5 мм панелей Upronor Comfort к вставным пуш-фитингам Upronor диаметром 10 мм. Материал - пластик.

Артикул	b [мм]	d [мм]	Наименование	Упаковка	Цена с НДС, Евро/Ед.изм.
1045328	5	7	Ниппель Upronor 10x1,5 мм	10 шт	1,50

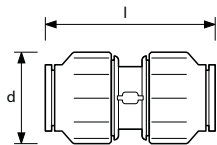
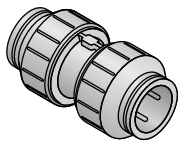

Вставной соединитель Upronor

Пуш-фитинг для соединения панелей Upronor Comfort в один циркуляционный контур.
Рабочая температура: 0...60°C.
Рабочее давление: 6 бар.
Материал: пластик.
Внимание! Ниппели Upronor 10x1,5 мм (арт. 1045328) следует заказывать отдельно.

Артикул	l [мм]	d [мм]	Наименование	Упаковка	Цена с НДС, Евро/Ед.изм.
1045325	45	22	Вставной соединитель Upronor 10 мм	10 шт	8,31
NEW 1022987	60	15	Вставной соединитель Upronor 15 мм	10 шт	8,31

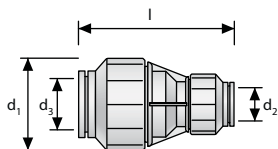
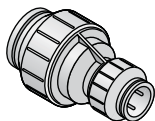

Вставной переходник Upronor 15-10 мм

Пуш-фитинг для соединения панелей Upronor Comfort в один циркуляционный контур.
Рабочая температура: 0...60°C.
Рабочее давление: 6 бар.
Материал: пластик.
Внимание! Ниппель Upronor 10x1,5 мм (арт. 1045328) и штуцер Upronor 15 мм следует заказывать отдельно.

Артикул	l [мм]	d1 [мм]	d2 [мм]	d3 [мм]	Наименование	Упаковка	Цена с НДС, Евро/Ед.изм.
1045326	56	32	10	15	Вставной переходник Upronor 15-10 мм	10 шт	13,61

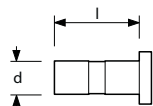

Заглушка Upronor 15

Заглушка для вставных пуш-фитингов Upronor 15 мм. Материал: никелированная латунь.

Артикул	d [мм]	l [мм]	Наименование	Упаковка	Цена с НДС, Евро/Ед.изм.
NEW 1000296	15	35	Заглушка Upronor 15	10 шт	4,46

Аксессуары для панелей Upronor Comfort

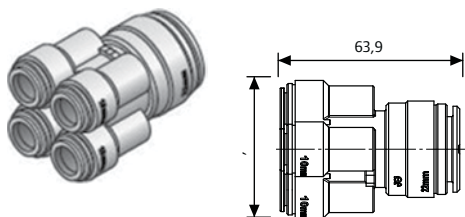

Вставной коллекторный фитинг Cu 22 - 4x10

Фитинг позволяет объединить 4 панели Upronor Comfort и подключить их к трубе Upronor MLCР 20 мм посредством пресс-адаптера Upronor MLC 20-22CU (арт. 1014558).
Температурный диапазон: 0 – 60°С.
Давление: 0-6 бар.
Материал: пластик.

NEW	Артикул	Наименование	Упаковка	Цена с НДС, Евро/Ед.изм.
	1048684	Вставной коллекторный фитинг Cu 22 - 4x10	4 шт	39,95

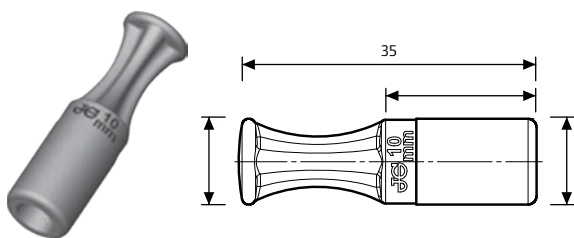

Заглушка Upronor 10

Заглушка для закрытия открытых выходов на вставном коллекторном фитинге Upronor Cu 22- 4x10 (арт. 1048684).
Температурный диапазон: 0 – 60°С.
Давление: 0-6 бар.
Материал: пластик.

NEW	Артикул	Наименование	Упаковка	Цена с НДС, Евро/Ед.изм.
	1048685	Заглушка Upronor 10	10 шт	2,97

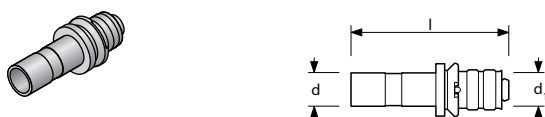

Штуцер Upronor MLC 15

Для подключения труб Upronor MLCР к вставным пуш-фитингам Upronor 15 мм. В комплекте с предустановленной пресс-гильзой.
Материал: никелированная латунь.

Артикул	d [мм]	d1 [мм]	l [мм]	Наименование	Упаковка	Цена с НДС, Евро/Ед.изм.
1000297	15	16x2,0	70	Штуцер Upronor MLC 15-16x2,0	6 шт	6,37
1000298	15	20x2,25	70	Штуцер Upronor MLC 15-20x2,25	6 шт	6,37

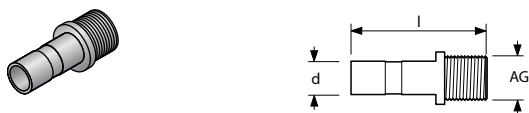

Штуцер Upronor 15 с наружной резьбой

Для подключения резьбовых фитингов к вставным пуш-фитингам Upronor 15 мм.
Материал: никелированная латунь.

Артикул	d [мм]	НР [дюйм]	l [мм]	Наименование	Упаковка	Цена с НДС, Евро/Ед.изм.
1000299	15	R 1/2	57	Штуцер Upronor 15-1/2"НР	6 шт	6,37
1000300	15	R 3/4	57	Штуцер Upronor 15-3/4"НР	6 шт	25,05

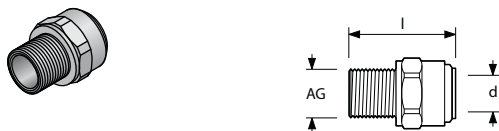

Вставной зажимной адаптер Upronor

Для подключения вставных пуш-фитингов 15 мм к внутренней резьбе.
Материал: никелированная латунь.

NEW	Артикул	d [мм]	НР [дюйм]	l [мм]	Наименование	Упаковка	Цена с НДС, Евро/Ед.изм.
	1000301	15	R 1/2	41	Вставной зажимной адаптер Upronor 15-1/2"НР	6 шт	25,05

Аксессуары для панелей Uponor Comfort

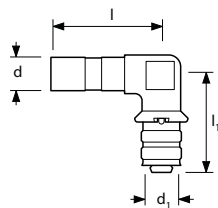
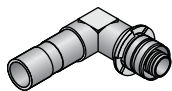

Угольник для труб Uponor MLCP

Для подключения труб Uponor MLCP к вставным пуш-фитингам Uponor 15 мм, угол 90°.
Материал: никелированная латунь, пресс-гильза из алюминия.

NEW	Артикул	d [мм]	d1 [мм]	l [мм]	l1 [мм]	Наименование	Упаковка	Цена с НДС, Евро/Ед.изм.
NEW	1000303	15	16x2	45	48	Угольник для труб Uponor MLCP 15-16x2,0	6 шт	10,04
NEW	1000304	15	20x2,25	45	48	Угольник для труб Uponor MLCP 15-20x2,25	6 шт	10,04



Стопорное кольцо Uponor 15

Для вставных пуш-фитингов Uponor 15 мм. Защищает соединение от случайного ослабления.
Материал: полипропилен.

NEW	Артикул	d [мм]	Наименование	Упаковка	Цена с НДС, Евро/Ед.изм.
NEW	1000310	15	Стопорное кольцо Uponor 15	10 шт	0,27



Шаровой кран Uponor

Шаровой запорный кран для систем охлаждения и отопления.
Рабочая температура: -10...+110 °С;
Рабочее давление: 0...10 бар;
Материал: никелированная латунь.

Артикул	l [мм]	BP [дюйм]	Наименование	Упаковка	Цена с НДС, Евро/Ед.изм.
1022985	50	G 1	Шаровой кран Uponor 1"BP - 1"BP	1 шт	17,95
1022986	50	G 3/4	Шаровой кран Uponor 3/4"BP - 3/4"BP	1 шт	13,13



Переходник Uponor 1/2"BP-3/4"HP

Наружная резьба 3/4" - внутренняя резьба 1/2". Материал: латунь.

Артикул	BP [дюйм]	HP [дюйм]	Наименование	Упаковка	Цена с НДС, Евро/Ед.изм.
1022988	Rp 1/2	G 3/4	Переходник Uponor 1/2"BP-3/4"HP	10 шт	3,33

Аксессуары для панелей Upronor Comfort



Регулятор расхода AV-QM

Для управления объемным расходом в контурах охлаждения/отопления посредством встроенного вентиля в комбинации с исполнительным механизмом TWA-Z.

Артикул	DN [мм]	[l/h]	[мм]	[-]	Наименование	Упаковка	Цена с НДС, Евро/Ед.изм.
1042942	15	90-450	2,25	G 3/4" A	Регулятор расхода AV-QM DN 15, расход 55-275 л/час, 3/4"НР	1 шт	284,20
1042943	20	180-900	2,25	G 1" A	Регулятор расхода AV-QM DN 20, расход 180-900 л/час, 1"НР	1 шт	365,91
1042944	25	340-1700	2,25	G 1 1/4" A	Регулятор расхода AV-QM DN 25, расход 340-1700 л/час, 1 1/4"НР	1 шт	365,91
1042945	32	640-3200	2,25	G 1 1/2" A	Регулятор расхода AV-QM DN 32, расход 640-3200 л/час, 1 1/2"НР	1 шт	521,66



Штуцер AV-QM с накидной гайкой

Для регулятора расхода AV-QM. В комплекте с торцевой уплотнительной прокладкой. Материал - латунь.

Артикул	Усл. обозн. [-]	ВР [дюйм]	НР [дюйм]	Наименование	Упаковка	Цена с НДС, Евро/Ед.изм.
1044809	15	Rp 3/4"	R 1/2"	Штуцер AV-QM 15 с накидной гайкой 3/4"НР-1/2"НР	1 шт	7,16
1044810	20	Rp 1"	R 3/4"	Штуцер AV-QM 20 с накидной гайкой 1"НР-3/4"НР	1 шт	9,86
1044811	25	Rp 1 1/4"	R 1"	Штуцер AV-QM 25 с накидной гайкой 1 1/4"НР-1"НР	1 шт	16,71
1044812	32	Rp 1 1/2"	R 1 1/4"	Штуцер AV-QM 32 с накидной гайкой 1 1/2"НР-1 1/4"НР	1 шт	25,07

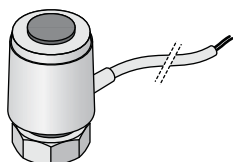

Исполнительный механизм TWA-Z NO

Для автоматического управления объемным расходом на регуляторах расхода AV-QM. Тип TWA-Z NO - открыт в отключенном состоянии.

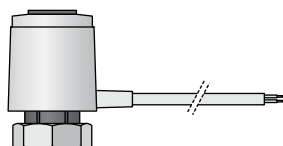

Артикул	Усл. обозн. [-]	[-]	Наименование	Упаковка	Цена с НДС, Евро/Ед.изм.
1042946	TWA-Z	NO	Исполнительный механизм TWA-Z NO	1 шт	53,96

Аксессуары для панелей Upronor Comfort

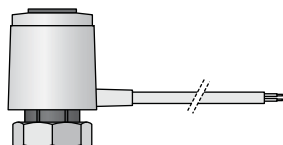
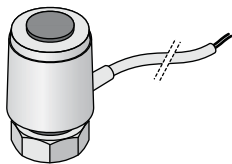

Исполнительный механизм TWA-Z NC

Для автоматического управления объемным расходом на регуляторах расхода AB-QM.
Тип TWA-Z NC - закрыт в отключенном состоянии.

Артикул	Усл. обозн. [-]	[-]	Наименование	Упаковка	Цена с НДС, Евро/Ед.изм.
1042947	TWA-Z	NC	Исполнительный механизм TWA-Z NC	1 шт	53,96

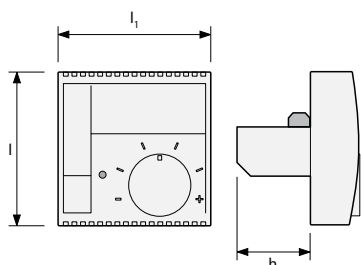
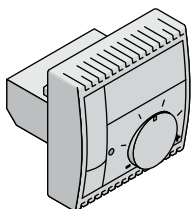

Комнатный термостат Upronor TR 2/3

Для встраиваемой установки, защищает охлаждаемую поверхность от выпадения конденсата. Термостат TR 2/3 может работать в двух режимах (режим переключается внутри термостата):

- управлять одним клапаном (отопление или охлаждение);
- управлять 2-мя клапанами (отопление или охлаждение).

С опцией внешнего удаленного переключения заданного значения он может работать в двух-линейных (отопление и охлаждение) и в трех-линейных (отопление и охлаждение) системах.

Фактический статус работы термостата (нагревание / охлаждение / предупреждение о точке росы) показывается на лицевой панели устройства посредством светодиодов.

Для упрощения прокладки проводов и установки термостатов необходимо использовать распределительные коробки.

Рабочее напряжение: 24 В / 50-60 Гц;

Диапазон контроля температуры: 5-30°C;

Гистерезис переключения: 1 К;

Датчик температуры: NTC (ОТКС);

Выход переключателя: Триак (симистор), 24 В/1 А, краткосрочно до 2,5 А.

Функции:

- Отопление или охлаждение;
- Отопление или охлаждение с переключением внутри термостата;
- Отопление и/или охлаждение с удаленным переключением заданного значения.

Место монтажа: под штукатурку, подходит для коробок UP DIN 49073.

Монтажная глубина: 28 мм;

Цвет: белый RAL 9010.

Артикул	l [мм]	l1 [мм]	h [мм]	Наименование	Упаковка	Цена с НДС, Евро/Ед.изм.
1000311	71	70	28	Комнатный термостат Upronor TR 2/3	1 шт	171,85

Аксессуары для панелей Upronor Comfort



Датчик точки росы Upronor TF3 PR

Для оштукатуренных потолков или стен со встроенными трубами, обнаруживает потенциальное образование конденсата на трубе, или в непосредственной близости, изменяя свое электрическое сопротивление. Это изменение сопротивления датчика фиксируется комнатным термостатом Upronor TR 2/3, который закрывает управляемый клапан и, тем самым, эффективно защищает охлаждающую поверхность от вредного воздействия конденсата.

Датчик точки росы Upronor TF3 PR разработан для установки в оштукатуренных потолках/стенах или на трубы холодной воды.

Артикул	l [мм]	b [мм]	h [мм]	Наименование	Упаковка	Цена с НДС, Евро/Ед.изм.
1000312	70	20	7	Датчик точки росы Upronor TF3 PR	1 шт	105,60

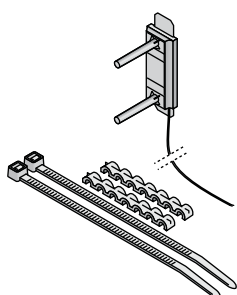

Датчик точки росы Upronor TF3 GM

Для гипсокартонных потолков и стен / подвесных металлических потолков, обнаруживает потенциальное образование конденсата на трубе, или в непосредственной близости, изменяя свое электрическое сопротивление. Это изменение сопротивления датчика фиксируется комнатным термостатом Upronor TR 2/3, который закрывает управляемый клапан и, тем самым, эффективно защищает охлаждающую поверхность от вредного воздействия конденсата.

Датчик точки росы TF3 GM разработан для установки в гипсокартонные потолки/стены или в подвесные металлические потолки.

Артикул	l [мм]	b [мм]	h [мм]	Наименование	Упаковка	Цена с НДС, Евро/Ед.изм.
1000313	70	20	7	Датчик точки росы Upronor TF3 GM	1 шт	105,60

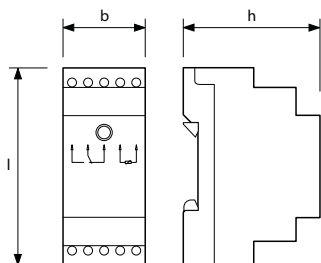
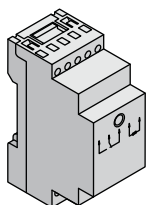

Конвертер точки росы Upronor TK 1PF

Оценивает информацию, полученную от соответствующего датчика точки росы. Встроенный контакт активируется, когда точка росы достигнута. Эта информация может использоваться, например, для удаленного управления с центральной системы управления здания или подобным устройством.

К конвертеру можно подключить до пяти датчиков точки росы.

Рабочее напряжение: 24 В / 50-60 Гц.

Выход: свободный от напряжения переключаемый контакт с максимальной выходной мощностью: 48 В ~/60 В постоянного тока.

Место установки: пункт автоматизации или электрический коллекторный пункт.

Артикул	l [мм]	b [мм]	h [мм]	Наименование	Упаковка	Цена с НДС, Евро/Ед.изм.
1000314	85	36	60	Конвертер точки росы Upronor TK 1PF	1 шт	112,81

Гипсовые панели Uronor



Гипсовые панели Uronor – это идеальная система отопления и охлаждения. В систему подается вода умеренной температуры, что делает ее особенно пригодной для комбинирования с конденсационными котлами, тепловыми насосами, солнечными панелями и другими альтернативными источниками энергии.

Достоинства

- Простой и быстрый монтаж
- Для новых и реконструируемых зданий
- Высокая степень комфорта
- Быстрая скорость реагирования
- Абсолютная бесшумность (нет шума вентилятора).

Компоненты системы

Гипсовая панель Uronor



Сплошная гипсовая панель Uronor



Трубы/фитинги системы

Труба Uronor PE-Xa 9,9 x 1,1

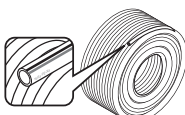

Соединитель Uronor Minitec Q&E 9,9-9,9



Расширительный инструмент для труб Uronor PE-Xa 9,9x1,1

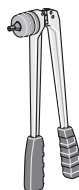

Аксессуары

Труба Uronor PE-Xa 20 x 2



Тройник Uronor Q&E 20x9,9x20

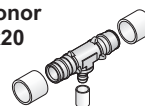

Переходник Uronor Q&E 20x9,9

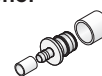

Коллекторы

Гипсовые панели Upronor



Гипсовая панель Upronor активная

Панель для отопления и охлаждения зданий системой подвесных потолков. Состоит из гипсовой плиты (15 мм), встроенного в нее меевика из труб Upronor evalPEX 9,9x1,1 мм и слоя теплоизоляции 17 мм из пенополистирола EPS 200 (30 кг/м³).

Размеры: 2000x1200мм, 1000x1200мм, 500x1200мм.

Артикул	h [мм]	l [мм]	b [мм]	A [м²]
1047319	42	2000	1200	2,40
1047320	42	1000	1200	1,20
1047321	42	500	1200	0,60

Наименование	Упаковка	Цена с НДС, Евро/Ед.изм.
Гипсовая панель Upronor активная 2000x1200	1 шт	315,11
Гипсовая панель Upronor активная 1000x1200	1 шт	162,19
Гипсовая панель Upronor активная 500x1200	1 шт	81,09



Гипсовая панель Upronor пассивная

Гипсовая панель Upronor пассивная имеет аналогичную структуру с активной панелью (1047319-1047321), но без труб.

Размер: 2000x1200 мм.

Артикул	h [мм]	l [мм]	b [мм]	A [м²]
1020506	42	2000	1200	2,40

Наименование	Упаковка	Цена с НДС, Евро/Ед.изм.
Гипсовая панель Upronor пассивная 2000x1200	1 шт	125,73

Гипсовые панели Upronor - Аксессуары



Труба Upronor Wirsbo-pePEX Q&E в бухтах

Труба изготавливается из сшитого полиэтилена PE-Xa по методу Энгеля, в соответствии с EN ISO 15875 и ГОСТ Р 52134, серия S5,0. Имеет антидиффузионный слой от проникновения кислорода EVOH (сополимер этилена и винилового спирта) для предотвращения коррозии элементов системы и соответствует требованиям DIN 4726 по кислородопроницаемости. Данный барьер разработан специально для использования с технологией соединения труб Upronor Q&E. Трубы Wirsbo-pePEX предназначены для систем напольного, радиаторного отопления и охлаждения. Они также имеют дополнительный внешний слой из полиэтилена PE, защищающий их от механических повреждений. Максимальная температура 95°C, рабочее давление 6 бар. Срок службы 50 лет при температурных режимах, указанных в ГОСТ Р 52134, таблица 26, классы 4 и 5.

Артикул	d [мм]	s [мм]	L [м]	V [л/м]
1009230	20	2,0	240	0,2
1009231	20	2,0	480	0,2

Наименование	Упаковка	Цена с НДС, Евро/Ед.изм.
Труба Upronor Wirsbo-pePEX Q&E 20x2,0 в бухтах по 240м	240 м	2,48
Труба Upronor Wirsbo-pePEX Q&E 20x2,0 в бухтах по 480м	480 м	2,48



Соединитель Upronor Minitec 9,9

Для соединения труб Upronor evalPEX 9,9x1,1 мм.

Состоит из:

- 1 соединитель,
- 2 пластиковых кольца Q&E 9,9.

Материал: соединитель - латунь, кольца - сшитый полиэтилен PE-X.

Артикул	d [мм]	s [мм]	l [мм]	z [мм]
1005264	9,9	1,1	34	4

Наименование	Упаковка	Цена с НДС, Евро/Ед.изм.
Соединитель Upronor Minitec 9,9-9,9 с двумя кольцами Q&E	10 шт	3,79

Гипсовые панели Uponor - Аксессуары



Штуцер Uponor Minitec с наружной резьбой

Для труб Uponor evalPEX 9,9 x 1,1 мм, материал латунь. Наружная резьба трубная коническая R по DIN EN 10226-1, ГОСТ 6211. В комплект входит одно пластиковое кольцо Q&E 9,9 из сшитого полиэтилена PE-X.

Артикул	d [мм]	НР [дюйм]	l [мм]	z [мм]	SW [мм]	Наименование	Упаковка	Цена с НДС, Евро/Ед.изм.
1005265	9,9	R 1/2	39	14	22	Штуцер Uponor Minitec 9,9-1/2"НР с кольцом Q&E	10 шт	6,93



Переходник Uponor Q&E 20-9,9

Для соединения труб Uponor PEX, изготавливается из латуни. В комплект входит одно кольцо Q&E 9,9 и одно кольцо Q&E 20 из сшитого полиэтилена PE-X.

Артикул	d [мм]	d1 [мм]	Наименование	Упаковка	Цена с НДС, Евро/Ед.изм.
NEW 1020518	9,9	20	Переходник Uponor Q&E 20-9,9 с кольцом Q&E 9,9 и кольцом Q&E 20	5 шт	7,01



Тройник Uponor Q&E 20-9,9-20

Для соединения труб Uponor PEX, изготавливается из латуни. В комплект входит одно кольцо Q&E 9,9 и два кольца Q&E 20 из сшитого полиэтилена PE-X.

Артикул	d [мм]	d1 [мм]	d2 [мм]	Наименование	Упаковка	Цена с НДС, Евро/Ед.изм.
NEW 1020524	20	9,9	20	Тройник Uponor Q&E 20-9,9-20 с кольцом Q&E 9,9 и 2 кольцами Q&E 20	5 шт	7,75



Кольцо Uponor Q&E

Запасное кольцо Q&E для монтажа соединений труб Uponor evalPEX 9,9x1,1 мм с фитингами Uponor Minitec 9,9 мм. Изготавливается из сшитого полиэтилена PE-X.

Артикул	d [мм]	Наименование	Упаковка	Цена с НДС, Евро/Ед.изм.
1005263	9,9	Кольцо Uponor Q&E белое 9,9	10 шт	0,25

Термоактивные строительные конструкции Uponor TABS: Системы Contec и Contec On

Термоактивные строительные конструкции TABS (Thermally Active Building Structures) быстро стали важным компонентом современной архитектуры в качестве систем накопления энергии. Главной частью системы

Uponor Contec являются модули с трубами, размещаемые в середине толщи железобетонного перекрытия. Система Contec On отличается тем, что модули с трубами размещаются близко к поверхности перекры-

тия. Монтаж может легко осуществляться в процессе изготовления монолитного перекрытия.

Система Uponor TABS Contec

- Активная система накопления и хранения энергии с помощью встроенных трубных модулей, использующая массу бетона здания для поддержания равномерной комнатной температуры
- Обеспечивает комфортную внутреннюю температуру воздуха в зданиях с низкими или средними нагрузками охлаждения в летнее время
- Подходит для покрытия базовой отопительной нагрузки в зимнее время
- Характеризуется низкими инвестиционными и эксплуатационными затратами

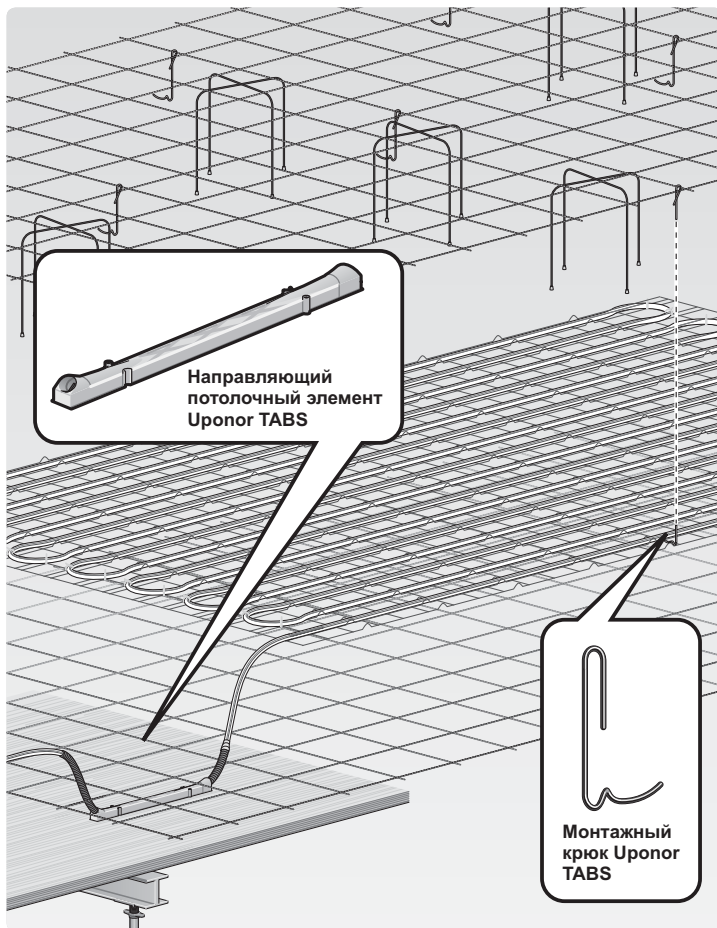

Послойный вид изготавливаемого на стройплощадке железобетонного перекрытия с системой Uponor TABS Contec

Труба Uponor PE-Xa

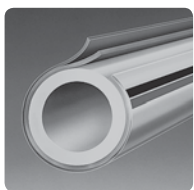

Компоненты модулей Uponor Contec

Специальный арматурный каркас Uponor Contec

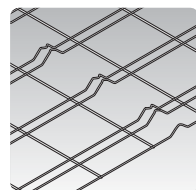

Предварительно изготовленный на заводе или строй-площадке модуль Uponor Contec



Обращайтесь к нам в любое время для получения технической поддержки или подробной информации по стоимости системы

Система Uponor TABS Contec On

- Трубы расположены близко к поверхности конструкции для обеспечения более высокой мощности отопления или охлаждения с быстрым временем реакции
- Для мгновенной компенсации тепловой/холодильной нагрузки и быстрого управления температурой в помещениях
- Может устанавливаться как на всей поверхности так и как дополнение к системе Contec в качестве высокопроизводительного модуля в граничных зонах

Специальный пластиковый фиксатор для труб обеспечивает укладку труб на точной глубине всего в нескольких миллиметрах от поверхности конструкции

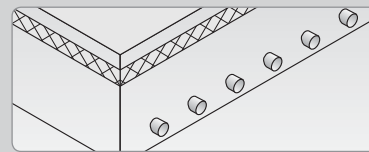

Труба Uponor PE-Xa

Терморозетка Uponor Contec TS

Используется в сочетании с системами Contec и Contec On и выступает локальным источником теплоносителя/холодоносителя для различного дополнительного оборудования.

- Точность проектирования благодаря оптимальному обеспечению тепловой энергией
- Для подключения дополнительных, закрепленных под потолком элементов охлаждения, отопления или высокопроизводительных элементов
- Входные патрубки со встроенными запорными вентилями.

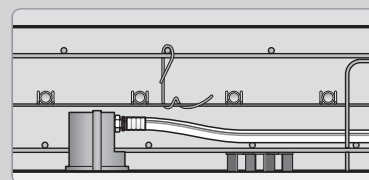

Терморозетка Uponor Contec TS

Труборезы Uronor



Труборез Uronor 28

Для резки труб Uronor PEX диаметром до 28 мм.

Артикул	d [мм]	Наименование	Упаковка	Цена с НДС, Евро/Ед.изм.
1001369	- 25	Труборез Uronor 28	1 шт	22,93



Труборез Uronor 14-32

Для резки труб Uronor PEX и Uronor MLCP диаметром до 32 мм.

Артикул	d [мм]	Наименование	Упаковка	Цена с НДС, Евро/Ед.изм.
NEW 1013719	- 32	Труборез Uronor 14-32	1 шт	42,26



Пружина наружная Uronor MLC

Специальная пружина для сгибания труб Uronor MLCP. Материал: сталь.

Артикул	d [мм]	Наименование	Упаковка	Цена с НДС, Евро/Ед.изм.
1006640	16	Пружина наружная Uronor MLC 16	1 шт	7,43



Расширительная головка Uronor Q&E

Расширительная головка для монтажа соединений труб Uronor PE-Xa по технологии Quick & Easy. Для использования с ручным расширительным инструментом Q&E.

Артикул	d [мм]	s [мм]	Наименование	Упаковка	Цена с НДС, Евро/Ед.изм.
1006250	9,9	1,1	Головка Uronor Q&E 9,9x1,1	1 шт	69,00



Ручной расширительный инструмент Uronor Q&E

Расширительный инструмент для монтажа соединений Q&E на трубах Uronor PE-Xa диаметром до 32 мм 6 бар и 28 мм 10 бар. В комплект входят: расширительный инструмент, тубик смазки (коллоидно-графитовая смазка), пластиковый кейс, инструкция по эксплуатации и 6 расширительных головок (арт. 1004059-1004061, 1001372-1001374).

Артикул	d [мм]	Наименование	Упаковка	Цена с НДС, Евро/Ед.изм.
1004064	16/20/25	Ручной расширительный инструмент Q&E с шестью головками 16/20/25 55+53,2	1 шт	290,15

Труборезы Uponor



NEW

Артикул	Наименование	Упаковка	Цена с НДС, Евро/Ед.изм.
1002295	Степлер Uponor	1 шт	205,42

Степлер Uponor

Высокоточный, износостойкий инструмент для крепления труб напольного отопления к теплоизоляции посредством фиксаторов для степлера Uponor. Фиксаторы загружаются в магазин.



Артикул	Наименование	Упаковка	Цена с НДС, Евро/Ед.изм.
1008334	Графитовая смазка, тубик 30 г	20 шт	11,42

Графитовая смазка

Коллоидная графитовая смазка для смазки рабочего конуса расширительных инструментов Uponor Q&E. Тюбик 30 г.



Артикул	Наименование	Упаковка	Цена с НДС, Евро/Ед.изм.
1006243	Инструмент для скручивания крепёжной проволоки	1 шт	19,87

Инструмент для крепёжной проволоки

Для крепления труб к арматурной сетке путем скручивания крепёжной проволоки.



Артикул	Наименование	Упаковка	Цена с НДС, Евро/Ед.изм.
1009216	Ключ для модульного пластикового коллектора Uponor Pro	1 шт	5,29

Ключ для модульного пластикового коллектора Uponor Pro

Для замены клапанов и расходомеров на модульном пластиковом коллекторе Uponor Pro.



Артикул	Наименование	Упаковка	Цена с НДС, Евро/Ед.изм.
1035807	Разматыватель для труб Uponor с направляющей	1 шт	172,43

Разматыватель для труб Uponor с направляющей

Для разматывания всех труб Uponor диаметром до 25 мм. Подходит для бухт с внутренним диаметром 300 мм и 600 мм. Материал - окрашенная сталь.

Труборезы Uponor



Разматыватель для труб Uponor Meltaway

Для разматывания труб Uponor Meltaway 25x2,3 мм. Материал - окрашенная сталь.

Артикул	Наименование	Упаковка	Цена с НДС, Евро/Ед.изм.
1033691	Разматыватель для труб Uponor Meltaway	1 ШТ	95,49

Поиск по артикулу

Артикул	Цена с НДС, Евро/Ед.изм.	Ед.изм	Стр.	Артикул	Цена с НДС, Евро/Ед.изм.	Ед.изм	Стр.	Артикул	Цена с НДС, Евро/Ед.изм.	Ед.изм	Стр.
1000002	11,93	м ²	20	1005268	7,07	м	10	1013064	195,52	шт	38
1000015	3,84	м ²	20	1005274	2,04	м	10, 29	1013065	228,36	шт	38
1000016	,31	шт	32	1005284	29,77	шт	76	1013066	258,81	шт	38
1000017	6,02	м ²	20, 26	1005286	5,60	шт	76	1013067	290,20	шт	38
1000018	3,87	м	21	1005287	,05	шт	26, 65, 73	1013068	318,75	шт	38
1000019	,11	шт	21	1005289	,77	шт	65	1013069	351,58	шт	38
1000080	1,55	м	32	1005290	6,03	м	65, 73	1013070	385,35	шт	38
1000081	7,07	м	32	1005291	,13	шт	65, 73	1013071	413,90	шт	38
1000084	4,50	л	32	1005295	27,77	шт	64, 74	1013072	444,35	шт	38
1000138	32,02	шт	52	1005296	27,77	шт	64, 74	1013127	3,21	м	21
1000171	483,30	шт	61	1005297	27,77	шт	64, 74	1013371	1,82	м	16, 22, 24
1000296	4,46	шт	81	1005298	27,77	шт	64, 74	1013380	1,82	м	16, 22, 24
1000297	6,37	шт	82	1005358	3,21	м	65	1013392	2,81	м	22
1000298	6,37	шт	82	1005478	18,18	м ²	14	1013719	42,26	шт	90
1000299	6,37	шт	82	1005480	1,68	м	14	1014122	4,93	шт	39
1000300	25,05	шт	82	1005481	2,93	м	14	1016703	13,17	м ²	24
1000301	25,05	шт	82	1005482	1,68	шт	15	1020506	125,73	шт	88
1000303	10,04	шт	83	1005483	4,91	м	15	1020518	7,01	шт	30, 89
1000304	10,04	шт	83	1005484	1,68	м	15	1020524	7,75	шт	30, 89
1000310	,27	шт	83	1005576	592,73	шт	60	1022341	3,17	м	70
1000311	171,85	шт	85	1005675	38,99	комплект	60	1022983	48,74	шт	80
1000312	105,60	шт	86	1006243	19,87	шт	91	1022984	48,74	шт	80
1000313	105,60	шт	86	1006250	69,00	шт	90	1022985	17,95	шт	83
1000314	112,81	шт	86	1006640	7,43	шт	90	1022986	13,13	шт	83
1000502	79,95	шт	44	1007227		м ²	18	1022987	8,31	шт	81
1000503	6,11	шт	44	1007231		м ²	18	1022988	3,33	шт	83
1000504	100,33	шт	44	1008334	11,42	шт	91	1023448	3,78	м	64, 76
1000505	16,04	шт	44	1009004	2,09	шт	40	1030134	17,98	шт	68
1000515	43,38	шт	46	1009006	3,96	шт	66, 74, 77	1030135	89,92	комплект	68
1000516	123,26	шт	58	1009132	10,95	шт	31	1030580	84,35	шт	34
1000517	123,26	шт	58	1009209	92,35	комплект	35	1030581	110,49	шт	34
1000518	199,17	шт	46	1009214	2,54	комплект	36	1030582	161,26	шт	34
1000527	61,02	шт	44	1009215	9,67	комплект	36	1030583	109,58	шт	34
1000529	61,75	шт	46	1009216	5,29	шт	91	1030584	143,02	шт	34
1000531	95,43	шт	48	1009217	16,35	шт	36	1030585	209,11	шт	34
1000533	168,46	шт	48	1009222	8,23	шт	26, 65, 73	1032701	23,13	комплект	39
1000536	26,44	шт	49	1009228	2,48	м	22, 27, 29	1032702	20,71	комплект	36
1000537	26,44	шт	51	1009230	2,48	м		1033025	1,46	м	9, 29
1000538	21,44	шт	45	1009231	2,48	м		1033026	1,46	м	9, 29
1000539	3,67	шт	49	1009233	2,37	шт	40, 66	1033625	3,17	м	70
1001369	22,93	шт	90	1013005	145,21	шт	53	1033631	469,36	шт	70
1002295	205,42	шт	91	1013008	32,02	шт	52	1033632	577,79	шт	70
1002296	,06	шт	20	1013051	144,57	шт	37	1033633	834,08	шт	70
1002297	,14	шт	21	1013052	170,79	шт	37	1033634	636,77	шт	71
1002353	857,97	шт	62	1013053	200,28	шт	37	1033635	834,08	шт	71
1002356	425,16	шт	58	1013054	235,97	шт	37	1033636	1065,59	шт	71
1004064	290,15	шт	90	1013055	264,99	шт	37	1033637	387,49	шт	70
1005049	1,57	м ²	12, 26, 32	1013056	296,87	шт	37	1033638	469,36	шт	70
1005100	73,37	комплект	38	1013057	333,02	шт	37	1033639	636,77	шт	70
1005261	22,06	м ²	9	1013058	366,33	шт	37	1033640	1258,22	шт	70
1005263	,25	шт	9, 30, 89	1013059	399,63	шт	37	1033641	916,85	шт	70
1005264	3,79	шт	9, 30, 88	1013060	437,69	шт	37	1033642	916,85	шт	70
1005265	6,93	шт	10, 30, 89	1013061	466,23	шт	37	1033643	1370,69	шт	70
1005266	10,85	шт	39	1013062	133,01	шт	38	1033644	1980,48	шт	71
1005267	1,06	м	10	1013063	164,05	шт	38	1033645	1258,22	шт	70

Поиск по артикулу

Артикул	Цена с НДС, Евро/Ед.изм.	Ед.изм	Стр.	Артикул	Цена с НДС, Евро/Ед.изм.	Ед.изм	Стр.
1033646	1980,48	шт	71	1045815	214,93	комплект	67
1033647	1370,69	шт	70	1045816	25,86	комплект	67
1033648	69,97	шт	71	1046114	79,95	шт	44
1033649	82,88	шт	71	1046115	6,11	шт	44
1033650	175,45	шт	71	1046748	315,94	комплект	77
1033652	22,61	шт	71	1046749	315,94	комплект	77
1033653	50,59	шт	71	1046870	701,08	шт	61
1033654	111,94	шт	71	1046991	136,00	шт	40
1033657	103,29	шт	72	1046992	152,00	шт	40
1033659	26,51	шт	72	1046993	167,00	шт	40
1033660	34,06	шт	72	1046994	188,00	шт	40
1033661	75,18	шт	72	1046996	152,00	шт	41
1033662	21,67	шт	72	1046997	178,00	шт	41
1033663	36,09	шт	72	1046998	180,00	шт	41
1033666	44,20	шт	72	1046999	221,00	шт	41
1033667	68,37	шт	72	1047000	,66	шт	40
1033668	83,07	шт	72	1047319	315,11	шт	88
1033672	26,15	шт	71	1047320	162,19	шт	88
1033673	28,10	шт	73	1047321	81,09	шт	88
1033675	46,81	шт	73	1047611	2,17	м	15, 22, 24
1033676	72,98	шт	73	1047615	3,78	м	64, 76
1033689	38,21	шт	74	1047618	3,78	м	64, 76
1033691	95,49	шт	92	1047624		м	18
1035807	172,43	шт	91	1047844	863,41	шт	56
1042420	31,79	комплект	35	1047845	1082,78	шт	57
1042471	40,60	комплект	35	1047846	108,07	шт	57
1042942	284,20	шт	84	1047847	49,96	шт	58
1042943	365,91	шт	84	1047848	61,75	шт	58
1042944	365,91	шт	84	1048010	67,01	шт	49
1042945	521,66	шт	84	1048011	85,95	шт	50
1042946	53,96	шт	84	1048012	94,92	шт	51
1042947	53,96	шт	85	1048013	91,40	шт	52
1044181	26,04	шт	26	1048249		м	18
1044809	7,16	шт	84	1048684	39,95	шт	82
1044810	9,86	шт	84	1048685	2,97	шт	82
1044811	16,71	шт	84	1048763	22,06	шт	58
1044812	25,07	шт	84	1048783	1082,00	шт	62
1045315	202,29	шт	79	1052123	55,82	шт	72
1045316	202,29	шт	79	1056656	103,29	шт	72
1045317	122,87	шт	79	1057441	5,64	шт	39
1045318	122,87	шт	79	1057442	5,64	шт	39
1045319	24,47	шт	80	1058090	4,32	шт	39
1045320	24,47	шт	80	1058092	5,12	шт	39
1045323	18,21	шт	80	1058422	27,76	шт	53
1045324	18,21	шт	80				
1045325	8,31	шт	81				
1045326	13,61	шт	81				
1045327	1,46	м	81				
1045328	1,50	шт	81				
1045565	323,40	шт	43				
1045568	213,25	шт	43				
1045570	667,08	шт	45				
1045572	96,24	шт	45				
1045813	99,97	комплект	66				
1045814	88,15	комплект	67				

Uponor – в партнёрстве с профессионалами

Uponor занимает лидирующие позиции среди поставщиков трубопроводных систем для внутреннего водоснабжения и отопления жилых и коммерческих зданий в Европе и Северной Америке, а также является одним из ведущих поставщиков наружных систем водоснабжения, отопления и канализации для коммунального хозяйства в Европе.

Основные направления деятельности – напольное и радиаторное отопление, водоснабжение, наружные сети и локальные очистные сооружения.

Uponor. Simply more.

Uponor Сервис Центры www.uponor.ru

129085, Москва
ул. Годовикова, д. 9-1
(495) 789 69 82
(495) 789 69 83
msk@uponor.ru

199026, С-Петербург
В. О., ул. Детская, д. 5 А
(812) 327 56 88
(812) 327 56 90
spb@uponor.ru

uponor
simply more