

# Uronor

ВОДОСНАБЖЕНИЕ И ОТОПЛЕНИЕ

КАТАЛОГ ПРОДУКЦИИ  
2012-2013

## Водоснабжение и радиаторное отопление Uronor MLC



## Трубы Upronor MLCP



### Труба Upronor MLCP белая в бухтах

Кислородонепроницаемая многослойная композиционная труба (Полиэтилен повышенной термостойкости PE-RT - Клей - Продольно сваренный алюминий - Клей - Полиэтилен повышенной термостойкости PE-RT) для водоснабжения, радиаторного и напольного отопления, охлаждения. Максимальная температура 95°C, максимальное рабочее давление 10 бар. Срок службы 50 лет при температурных режимах, указанных в ТУ 2248-093-00284581-2005, таблица 2, классы 1-5 и ХВ. Поставляется с монтажными заглушками на концах трубы.

Артикул	d [мм]	s [мм]	L [м]	Наименование	Упаковка	Цена с НДС, Евро/Ед.изм.
<b>1013371</b>	16	2,0	200	Труба Upronor MLCP 16x2 белая в бухтах по 200м	200 м	<b>1,82</b>
<b>1013380</b>	16	2,0	500	Труба Upronor MLCP 16x2 белая в бухтах по 500м	500 м	<b>1,82</b>
<b>1013388</b>	20	2,25	100	Труба Upronor MLCP 20x2,25 белая в бухтах по 100м	100 м	<b>2,81</b>
<b>1013398</b>	25	2,5	50	Труба Upronor MLCP 25x2,5 белая в бухтах по 50м	50 м	<b>4,88</b>
<b>1013401</b>	32	3,0	50	Труба Upronor MLCP 32x3 белая в бухтах по 50м	50 м	<b>7,41</b>



### Труба Upronor MLCP белая в отрезках

Кислородонепроницаемая многослойная композиционная труба (Полиэтилен повышенной термостойкости PE-RT - Клей - Продольно сваренный алюминий - Клей - Полиэтилен повышенной термостойкости PE-RT) для водоснабжения, радиаторного и напольного отопления, охлаждения. Максимальная температура 95°C, максимальное рабочее давление 10 бар. Срок службы 50 лет при температурных режимах, указанных в ТУ 2248-093-00284581-2005, таблица 2, классы 1-5 и ХВ. Поставляется с монтажными заглушками на концах трубы.

Артикул	d [мм]	s [мм]	L [м]	Наименование	Упаковка	Цена с НДС, Евро/Ед.изм.
<b>1013444</b>	32	3,0	5	Труба Upronor MLCP 32x3 белая в отрезках по 5 м	30 м	<b>7,41</b>
<b>1013446</b>	40	4,0	5	Труба Upronor MLCP 40x4 белая в отрезках по 5м	20 м	<b>14,72</b>
<b>1013449</b>	50	4,5	5	Труба Upronor MLCP 50x4,5 белая в отрезках по 5м	20 м	<b>20,13</b>
<b>1013451</b>	63	6,0	5	Труба Upronor MLCP 63x6 белая в отрезках по 5м	15 м	<b>31,73</b>
<b>1013453</b>	75	7,5	5	Труба Upronor MLCP 75x7,5 белая в отрезках по 5м	5 м	<b>61,75</b>
<b>1013455</b>	90	8,5	5	Труба Upronor MLCP 90x8,5 белая в отрезках по 5м	5 м	<b>85,87</b>
<b>1013457</b>	110	10,0	5	Труба Upronor MLCP 110x10 белая в отрезках по 5м	5 м	<b>111,79</b>

## Кожухи Upronor



### Кожух Upronor

Защитный гофрированный кожух. Изготавливается из полиэтилена высокой плотности (ПЭВП). Используется при прокладке труб по принципу "труба в трубе" для защиты трубы от механических повреждений, уменьшения ущерба от протечек, а также для возможности заменить трубу. Поставляется в бухтах.

Артикул	d [мм]	d1 [мм]	d2 [мм]	цвет [-]	Наименование	Упаковка	Цена с НДС, Евро/Ед.изм.
<b>1012858</b>	25/20	16		красный	Кожух Upronor красный 25/20 для труб 16 бухта 50м	50 м	<b>0,94</b>
<b>1012862</b>	28/23	18	20	красный	Кожух Upronor красный 28/23 для труб 18/20 бухта 50м	50 м	<b>1,05</b>
<b>1012866</b>	35/29	25		красный	Кожух Upronor красный 35/29 для труб 25 бухта 50м	50 м	<b>1,36</b>
<b>1012859</b>	25/20	16		синий	Кожух Upronor синий 25/20 для труб 16 бухта 50м	50 м	<b>0,94</b>
<b>1012863</b>	28/23	18	20	синий	Кожух Upronor синий 28/23 для труб 18/20 бухта 50м	50 м	<b>1,05</b>
<b>1012867</b>	35/29	25		синий	Кожух Upronor синий 35/29 для труб 25 бухта 50м	50 м	<b>1,36</b>
<b>1012860</b>	25/20	16		черный	Кожух Upronor черный 25/20 для труб 16 бухта 50м	50 м	<b>0,84</b>
<b>1012864</b>	28/23	18	20	черный	Кожух Upronor черный 28/23 для труб 18/20 бухта 50м	50 м	<b>0,94</b>
<b>1012869</b>	35/29	25		черный	Кожух Upronor черный 35/29 для труб 25 бухта 50м	50 м	<b>1,21</b>
<b>1012872</b>	43/36	32		черный	Кожух Upronor черный 43/36 для труб 32 бухта 25м	25 м	<b>2,33</b>

## Угольники Uronor MLC композиционные



### Пресс-угольник Uronor MLC 90° композиционный 16-32

Изготавливается из PPSU, с предварительно установленными пресс-гильзами из нержавеющей стали и пластмассовыми упорными кольцами. Имеет функцию защиты от протечки. Не требуется калибровка.

Артикул	d [мм]	Наименование	Упаковка	Цена с НДС, Евро/Ед.изм.
<b>1022714</b>	16	Пресс-угольник Uronor MLC композиционный 16-16	10 шт	<b>3,33</b>
<b>1022715</b>	20	Пресс-угольник Uronor MLC композиционный 20-20	10 шт	<b>4,50</b>
<b>1022716</b>	25	Пресс-угольник Uronor MLC композиционный 25-25	5 шт	<b>8,29</b>
<b>1022717</b>	32	Пресс-угольник Uronor MLC композиционный 32-32	5 шт	<b>12,51</b>



### Пресс-угольник Uronor MLC 90° композиционный 40-50

Изготавливается из PPSU, с предварительно установленными пресс-гильзами из нержавеющей стали и пластмассовыми упорными кольцами. Имеет функцию защиты от протечки.

Артикул	d [мм]	Наименование	Упаковка	Цена с НДС, Евро/Ед.изм.
<b>1046386</b>	40	Пресс-угольник Uronor MLC композиционный 40-40	5 шт	<b>22,07</b>
<b>1046387</b>	50	Пресс-угольник Uronor MLC композиционный 50-50	3 шт	<b>32,76</b>



### Пресс-угольник Uronor MLC 45° композиционный 40-50

Изготавливается из PPSU, с предварительно установленными пресс-гильзами из нержавеющей стали и пластмассовыми упорными кольцами. Имеет функцию защиты от протечки.

Артикул	d [мм]	Наименование	Упаковка	Цена с НДС, Евро/Ед.изм.
<b>1046388</b>	40	Пресс-угольник Uronor MLC композиционный 40-40 45°	5 шт	<b>31,31</b>
<b>1046389</b>	50	Пресс-угольник Uronor MLC композиционный 50-50 45°	3 шт	<b>44,32</b>

## Тройники Uronor MLC композиционные



### Пресс-тройник Uronor MLC композиционный равнопроходной 16-32

Изготавливается из PPSU, с предварительно установленными пресс-гильзами из нержавеющей стали и пластмассовыми упорными кольцами. Имеет функцию защиты от протечки. Не требуется калибровка.

Артикул	d [мм]	Наименование	Упаковка	Цена с НДС, Евро/Ед.изм.
<b>1022718</b>	16	Пресс-тройник Uronor MLC композиционный 16-16-16	10 шт	<b>4,65</b>
<b>1022719</b>	20	Пресс-тройник Uronor MLC композиционный 20-20-20	10 шт	<b>6,18</b>
<b>1022720</b>	25	Пресс-тройник Uronor MLC композиционный 25-25-25	5 шт	<b>9,97</b>
<b>1022721</b>	32	Пресс-тройник Uronor MLC композиционный 32-32-32	5 шт	<b>15,32</b>



### Пресс-тройник Uronor MLC композиционный равнопроходной 40-50

Изготавливается из PPSU, с предварительно установленными пресс-гильзами из нержавеющей стали и пластмассовыми упорными кольцами. Имеет функцию защиты от протечки.

Артикул	d [мм]	Наименование	Упаковка	Цена с НДС, Евро/Ед.изм.
<b>1046390</b>	40	Пресс-тройник Uronor MLC композиционный 40-40-40	5 шт	<b>25,52</b>
<b>1046391</b>	50	Пресс-тройник Uronor MLC композиционный 50-50-50	3 шт	<b>36,39</b>



### Пресс-тройник Uronor MLC композиционный редуцирующий 16-32

Изготавливается из PPSU, с предварительно установленными пресс-гильзами из нержавеющей стали и пластмассовыми упорными кольцами. Имеет функцию защиты от протечки. Не требуется калибровка.

Артикул	d [мм]	d1 [мм]	d2 [мм]	Наименование	Упаковка	Цена с НДС, Евро/Ед.изм.
<b>1022722</b>	16	20	16	Пресс-тройник Uronor MLC композиционный 16-20-16	10 шт	<b>6,18</b>
<b>1022723</b>	20	16	16	Пресс-тройник Uronor MLC композиционный 20-16-16	10 шт	<b>6,18</b>
<b>1022724</b>	20	16	20	Пресс-тройник Uronor MLC композиционный 20-16-20	10 шт	<b>6,18</b>
<b>1022725</b>	20	20	16	Пресс-тройник Uronor MLC композиционный 20-20-16	10 шт	<b>6,18</b>
<b>1022726</b>	20	25	20	Пресс-тройник Uronor MLC композиционный 20-25-20	10 шт	<b>9,97</b>
<b>1022727</b>	25	16	16	Пресс-тройник Uronor MLC композиционный 25-16-16	5 шт	<b>9,97</b>
<b>1022728</b>	25	16	20	Пресс-тройник Uronor MLC композиционный 25-16-20	5 шт	<b>9,97</b>
<b>1022729</b>	25	16	25	Пресс-тройник Uronor MLC композиционный 25-16-25	5 шт	<b>9,97</b>
<b>1022730</b>	25	20	20	Пресс-тройник Uronor MLC композиционный 25-20-20	5 шт	<b>9,97</b>
<b>1022731</b>	25	20	25	Пресс-тройник Uronor MLC композиционный 25-20-25	5 шт	<b>9,97</b>
<b>1022732</b>	32	16	32	Пресс-тройник Uronor MLC композиционный 32-16-32	5 шт	<b>15,32</b>
<b>1022733</b>	32	20	32	Пресс-тройник Uronor MLC композиционный 32-20-32	5 шт	<b>15,32</b>
<b>1022734</b>	32	25	25	Пресс-тройник Uronor MLC композиционный 32-25-25	5 шт	<b>15,32</b>
<b>1022735</b>	32	25	32	Пресс-тройник Uronor MLC композиционный 32-25-32	5 шт	<b>15,32</b>

## Тройники Uronor MLC композиционные



### Пресс-тройник Uronor MLC композиционный редуцирующий 40-50

Изготавливается из PPSU, с предварительно установленными пресс-гильзами из нержавеющей стали и пластмассовыми упорными кольцами. Имеет функцию защиты от протечки.

Артикул	d [мм]	d1 [мм]	d2 [мм]	Наименование	Упаковка	Цена с НДС, Евро/Ед.изм.
<b>1046392</b>	40	20	40	Пресс-тройник Uronor MLC композиционный 40-20-40	5 шт	<b>25,52</b>
<b>1046393</b>	40	25	32	Пресс-тройник Uronor MLC композиционный 40-25-32	5 шт	<b>25,52</b>
<b>1046394</b>	40	25	40	Пресс-тройник Uronor MLC композиционный 40-25-40	5 шт	<b>25,52</b>
<b>1046395</b>	40	32	32	Пресс-тройник Uronor MLC композиционный 40-32-32	5 шт	<b>25,52</b>
<b>1046396</b>	40	32	40	Пресс-тройник Uronor MLC композиционный 40-32-40	5 шт	<b>25,52</b>
<b>1046397</b>	50	25	40	Пресс-тройник Uronor MLC композиционный 50-25-40	3 шт	<b>36,39</b>
<b>1046398</b>	50	25	50	Пресс-тройник Uronor MLC композиционный 50-25-50	3 шт	<b>36,39</b>
<b>1046399</b>	50	32	50	Пресс-тройник Uronor MLC композиционный 50-32-50	3 шт	<b>36,39</b>
<b>1046400</b>	50	40	50	Пресс-тройник Uronor MLC композиционный 50-40-50	3 шт	<b>36,39</b>

## Муфты Uronor MLC композиционные



### Пресс-муфта Uronor MLC композиционная равнопроходная 16-32

Изготавливается из PPSU, с предварительно установленными пресс-гильзами из нержавеющей стали и пластмассовыми упорными кольцами. Имеет функцию защиты от протечки. Не требуется калибровка.

Артикул	d [мм]	Наименование	Упаковка	Цена с НДС, Евро/Ед.изм.
<b>1022736</b>	16	Пресс-муфта Uronor MLC композиционная 16-16	10 шт	<b>3,33</b>
<b>1022737</b>	20	Пресс-муфта Uronor MLC композиционная 20-20	10 шт	<b>4,12</b>
<b>1022738</b>	25	Пресс-муфта Uronor MLC композиционная 25-25	5 шт	<b>6,62</b>
<b>1022739</b>	32	Пресс-муфта Uronor MLC композиционная 32-32	5 шт	<b>10,18</b>



### Пресс-муфта Uronor MLC композиционная равнопроходная 40-50

Изготавливается из PPSU, с предварительно установленными пресс-гильзами из нержавеющей стали и пластмассовыми упорными кольцами. Имеет функцию защиты от протечки.

Артикул	d [мм]	Наименование	Упаковка	Цена с НДС, Евро/Ед.изм.
<b>1046401</b>	40	Пресс-муфта Uronor MLC композиционная 40-40	5 шт	<b>16,10</b>
<b>1046402</b>	50	Пресс-муфта Uronor MLC композиционная 50-50	3 шт	<b>23,90</b>

## Муфты Uronor MLC композиционные



### Пресс-муфта Uronor MLC композиционная редуцирующая 16-32

Изготавливается из PPSU, с предварительно установленными пресс-гильзами из нержавеющей стали и пластмассовыми упорными кольцами. Имеет функцию защиты от протечки. Не требуется калибровка.

Артикул	d [мм]	d1 [мм]	Наименование	Упаковка	Цена с НДС, Евро/Ед.изм.
<b>1022740</b>	20	16	Пресс-муфта Uronor MLC композиционная 20-16	10 шт	<b>4,12</b>
<b>1022741</b>	25	16	Пресс-муфта Uronor MLC композиционная 25-16	5 шт	<b>6,62</b>
<b>1022742</b>	25	20	Пресс-муфта Uronor MLC композиционная 25-20	5 шт	<b>6,62</b>
<b>1022743</b>	32	25	Пресс-муфта Uronor MLC композиционная 32-25	5 шт	<b>10,18</b>



### Пресс-муфта Uronor MLC композиционная редуцирующая 40-50

Изготавливается из PPSU, с предварительно установленными пресс-гильзами из нержавеющей стали и пластмассовыми упорными кольцами. Имеет функцию защиты от протечки.

Артикул	d [мм]	d1 [мм]	Наименование	Упаковка	Цена с НДС, Евро/Ед.изм.
<b>1046403</b>	40	25	Пресс-муфта Uronor MLC композиционная 40-25	5 шт	<b>16,10</b>
<b>1046404</b>	40	32	Пресс-муфта Uronor MLC композиционная 40-32	5 шт	<b>16,10</b>
<b>1046405</b>	50	32	Пресс-муфта Uronor MLC композиционная 50-32	3 шт	<b>23,90</b>
<b>1046406</b>	50	40	Пресс-муфта Uronor MLC композиционная 50-40	3 шт	<b>23,90</b>

## Резьбовые пресс-соединения Uronor MLC латунные



### Пресс-соединение Uronor MLC 16-32 с наружной резьбой

Изготавливается из лужёной латуни, с предварительно установленной алюминиевой пресс-гильзой и пластмассовым упорным кольцом. Имеет функции: идентификация опрессовки, цветовая кодировка, защита от протечки. Не требуется калибровка. Наружная резьба трубная коническая R по DIN EN 10226-1, ГОСТ 6211.

Артикул	d [мм]	НР [дюйм]	Наименование	Упаковка	Цена с НДС, Евро/Ед.изм.
<b>1014525</b>	16	R 1/2	Пресс-соединение Uronor MLC 16-1/2"НР	10 шт	<b>4,47</b>
<b>1014534</b>	16	R 3/4	Пресс-соединение Uronor MLC 16-3/4"НР	10 шт	<b>6,68</b>
<b>1014561</b>	20	R 1/2	Пресс-соединение Uronor MLC 20-1/2"НР	10 шт	<b>6,68</b>
<b>1014564</b>	20	R 3/4	Пресс-соединение Uronor MLC 20-3/4"НР	10 шт	<b>6,68</b>
<b>1014567</b>	20	R 1	Пресс-соединение Uronor MLC 20-1"НР	10 шт	<b>10,70</b>
<b>1014589</b>	25	R 3/4	Пресс-соединение Uronor MLC 25-3/4"НР	5 шт	<b>10,70</b>
<b>1014592</b>	25	R 1	Пресс-соединение Uronor MLC 25-1"НР	5 шт	<b>10,70</b>
<b>1014610</b>	32	R 1	Пресс-соединение Uronor MLC 32-1"НР	5 шт	<b>13,76</b>
<b>1014613</b>	32	R 1 1/4	Пресс-соединение Uronor MLC 32-1 1/4"НР	5 шт	<b>19,94</b>



### Пресс-соединение Uronor MLC 16-32 с внутренней резьбой

Изготавливается из лужёной латуни, с предварительно установленной алюминиевой пресс-гильзой и пластмассовым упорным кольцом. Имеет функции: идентификация опрессовки, цветовая кодировка, защита от протечки. Не требуется калибровка. Внутренняя резьба трубная цилиндрическая Rp по DIN EN 10226-1, ГОСТ 6211.

Артикул	d [мм]	ВР [дюйм]	Наименование	Упаковка	Цена с НДС, Евро/Ед.изм.
<b>1014536</b>	16	Rp 1/2	Пресс-соединение Uronor MLC 16-1/2"ВР	10 шт	<b>4,47</b>
<b>1014574</b>	20	Rp 1/2	Пресс-соединение Uronor MLC 20-1/2"ВР	10 шт	<b>6,68</b>
<b>1014577</b>	20	Rp 3/4	Пресс-соединение Uronor MLC 20-3/4"ВР	10 шт	<b>8,52</b>
<b>1014580</b>	20	Rp 1	Пресс-соединение Uronor MLC 20-1"ВР	10 шт	<b>11,30</b>
<b>1014599</b>	25	Rp 3/4	Пресс-соединение Uronor MLC 25-3/4"ВР	5 шт	<b>11,30</b>
<b>1014602</b>	25	Rp 1	Пресс-соединение Uronor MLC 25-1"ВР	5 шт	<b>15,18</b>
<b>1014618</b>	32	Rp 1	Пресс-соединение Uronor MLC 32-1"ВР	5 шт	<b>15,79</b>
<b>1014621</b>	32	Rp 1 1/4	Пресс-соединение Uronor MLC 32-1 1/4"ВР	5 шт	<b>22,88</b>



### Пресс-соединение Uronor MLC 40-50 с наружной резьбой

Изготавливается из лужёной латуни, с предварительно установленной пресс-гильзой из нержавеющей стали и пластмассовым упорным кольцом. Имеет функции: цветовая кодировка, защита от протечки. Наружная резьба трубная коническая R по DIN EN 10226-1, ГОСТ 6211.

Артикул	d [мм]	НР [дюйм]	Наименование	Упаковка	Цена с НДС, Евро/Ед.изм.
<b>1046901</b>	40	R 1 1/4	Пресс-соединение Uronor MLC 40-1 1/4"НР	5 шт	<b>27,08</b>
<b>1046902</b>	40	R 1 1/2	Пресс-соединение Uronor MLC 40-1 1/2"НР	5 шт	<b>37,64</b>
<b>1046905</b>	50	R 1 1/2	Пресс-соединение Uronor MLC 50-1 1/2"НР	3 шт	<b>42,14</b>
<b>1046906</b>	50	R 2	Пресс-соединение Uronor MLC 50-2"НР	3 шт	<b>63,32</b>

## Резьбовые пресс-соединения Uronor MLC латунные



### Пресс-соединение Uronor MLC 40-50 с внутренней резьбой

Изготавливается из лужёной латуни, с предварительно установленной пресс-гильзой из нержавеющей стали и пластмассовым упорным кольцом. Имеет функции: цветовая кодировка, защита от протечки. Внутренняя резьба трубная цилиндрическая Rp по DIN EN 10226-1, ГОСТ 6211.

Артикул	d [мм]	BP [дюйм]	Наименование	Упаковка	Цена с НДС, Евро/Ед.изм.
<b>1046903</b>	40	Rp 1 1/4	Пресс-соединение Uronor MLC 40-1 1/4"BP	5 шт	<b>30,34</b>
<b>1046904</b>	40	Rp 1 1/2	Пресс-соединение Uronor MLC 40-1 1/2"BP	5 шт	<b>37,64</b>
<b>1046907</b>	50	Rp 1 1/2	Пресс-соединение Uronor MLC 50-1 1/2"BP	3 шт	<b>42,14</b>

## Угольники Uronor MLC латунные



### Пресс-угольник Uronor MLC 90° 16-32

Изготавливается из лужёной латуни, с предварительно установленными алюминиевыми пресс-гильзами и пластмассовыми упорными кольцами. Имеет функции: идентификация опрессовки, цветовая кодировка, защита от протечки. Не требуется калибровка.

Артикул	d [мм]	Наименование	Упаковка	Цена с НДС, Евро/Ед.изм.
<b>1014679</b>	16	Пресс-угольник Uronor MLC 16-16	10 шт	<b>6,37</b>
<b>1014724</b>	20	Пресс-угольник Uronor MLC 20-20	10 шт	<b>7,57</b>
<b>1014746</b>	25	Пресс-угольник Uronor MLC 25-25	5 шт	<b>14,80</b>
<b>1014765</b>	32	Пресс-угольник Uronor MLC 32-32	5 шт	<b>20,62</b>



### Пресс-угольник Uronor MLC 90° 16-32 с наружной резьбой

Изготавливается из лужёной латуни, с предварительно установленной алюминиевой пресс-гильзой и пластмассовым упорным кольцом. Имеет функции: идентификация опрессовки, цветовая кодировка, защита от протечки. Не требуется калибровка. Наружная резьба трубная коническая R по DIN EN 10226-1, ГОСТ 6211.

Артикул	d [мм]	НР [дюйм]	Наименование	Упаковка	Цена с НДС, Евро/Ед.изм.
<b>1014686</b>	16	R 1/2	Пресс-угольник Uronor MLC 16-1/2"НР	10 шт	<b>6,46</b>
<b>1014729</b>	20	R 1/2	Пресс-угольник Uronor MLC 20-1/2"НР	10 шт	<b>10,03</b>
<b>1014732</b>	20	R 3/4	Пресс-угольник Uronor MLC 20-3/4"НР	10 шт	<b>11,51</b>
<b>1014751</b>	25	R 3/4	Пресс-угольник Uronor MLC 25-3/4"НР	5 шт	<b>14,80</b>
<b>1014755</b>	25	R 1	Пресс-угольник Uronor MLC 25-1"НР	5 шт	<b>18,00</b>
<b>1014770</b>	32	R 1	Пресс-угольник Uronor MLC 32-1"НР	5 шт	<b>22,16</b>



## Угольники Uronor MLC латунные



### Пресс-угольник Uronor MLC 90° 16-32 с внутренней резьбой

Изготавливается из лужёной латуни, с предварительно установленной алюминиевой пресс-гильзой и пластмассовым упорным кольцом. Имеет функции: идентификация опрессовки, цветовая кодировка, защита от протечки. Не требуется калибровка. Внутренняя резьба трубная цилиндрическая Rp по DIN EN 10226-1, ГОСТ 6211.

Артикул	d [мм]	BP [дюйм]	Наименование	Упаковка	Цена с НДС, Евро/Ед.изм.
<b>1014692</b>	16	Rp 1/2	Пресс-угольник Uronor MLC 16-1/2"BP	10 шт	<b>6,46</b>
<b>1014736</b>	20	Rp 1/2	Пресс-угольник Uronor MLC 20-1/2"BP	10 шт	<b>10,51</b>
<b>1014739</b>	20	Rp 3/4	Пресс-угольник Uronor MLC 20-3/4"BP	10 шт	<b>11,72</b>
<b>1014757</b>	25	Rp 3/4	Пресс-угольник Uronor MLC 25-3/4"BP	5 шт	<b>16,19</b>
<b>1014761</b>	25	Rp 1	Пресс-угольник Uronor MLC 25-1"BP	5 шт	<b>18,99</b>
<b>1014774</b>	32	Rp 1	Пресс-угольник Uronor MLC 32-1"BP	5 шт	<b>22,16</b>



### Пресс-угольник Uronor MLC 90° 40-50

Изготавливается из лужёной латуни, с предварительно установленными пресс-гильзами из нержавеющей стали и пластмассовыми упорными кольцами. Имеет функции: цветовая кодировка, защита от протечки.

Артикул	d [мм]	Наименование	Упаковка	Цена с НДС, Евро/Ед.изм.
<b>1046908</b>	40	Пресс-угольник Uronor MLC 40-40	5 шт	<b>38,05</b>
<b>1046911</b>	50	Пресс-угольник Uronor MLC 50-50	3 шт	<b>51,77</b>



### Пресс-угольник Uronor MLC 90° 40-50 с наружной резьбой

Изготавливается из лужёной латуни, с предварительно установленной пресс-гильзой из нержавеющей стали и пластмассовым упорным кольцом. Имеет функции: цветовая кодировка, защита от протечки. Наружная резьба трубная коническая R по DIN EN 10226-1, ГОСТ 6211.

Артикул	d [мм]	HP [дюйм]	Наименование	Упаковка	Цена с НДС, Евро/Ед.изм.
<b>1046909</b>	40	R 11/4	Пресс-угольник Uronor MLC 40-1 1/4"HP	5 шт	<b>38,05</b>



### Пресс-угольник Uronor MLC 90° 40-50 с внутренней резьбой

Изготавливается из лужёной латуни, с предварительно установленной пресс-гильзой из нержавеющей стали и пластмассовым упорным кольцом. Имеет функции: цветовая кодировка, защита от протечки. Внутренняя резьба трубная цилиндрическая Rp по DIN EN 10226-1, ГОСТ 6211.

Артикул	d [мм]	BP [дюйм]	Наименование	Упаковка	Цена с НДС, Евро/Ед.изм.
<b>1046910</b>	40	Rp 11/2	Пресс-угольник Uronor MLC 40-1 1/2"BP	5 шт	<b>38,05</b>
<b>1046912</b>	50	Rp 11/2	Пресс-угольник Uronor MLC 50-1 1/2"BP	3 шт	<b>51,77</b>

## Угольники Uronor MLC латунные



### Пресс-угольник Uronor MLC 45° 40-50

Изготавливается из лужёной латуни, с предварительно установленными пресс-гильзами из нержавеющей стали и пластмассовыми упорными кольцами. Имеет функции: цветовая кодировка, защита от протечки.

Артикул	d [мм]	Наименование	Упаковка	Цена с НДС, Евро/Ед.изм.
<b>1046913</b>	40	Пресс-угольник Uronor MLC 45° 40-40	5 шт	<b>38,05</b>
<b>1046914</b>	50	Пресс-угольник Uronor MLC 45° 50-50	3 шт	<b>51,77</b>

## Муфты Uronor MLC латунные



### Пресс-муфта Uronor MLC 16-32 равнопроходная

Изготавливается из лужёной латуни, с предварительно установленными алюминиевыми пресс-гильзами и пластмассовыми упорными кольцами. Имеет функции: идентификация опрессовки, цветовая кодировка, защита от протечки. Не требуется калибровка.

Артикул	d [мм]	Наименование	Упаковка	Цена с НДС, Евро/Ед.изм.
<b>1015164</b>	16	Пресс-муфта Uronor MLC 16-16	10 шт	<b>4,77</b>
<b>1015187</b>	20	Пресс-муфта Uronor MLC 20-20	10 шт	<b>6,57</b>
<b>1015205</b>	25	Пресс-муфта Uronor MLC 25-25	5 шт	<b>10,38</b>
<b>1015219</b>	32	Пресс-муфта Uronor MLC 32-32	5 шт	<b>15,33</b>



### Пресс-муфта Uronor MLC 16-32 редукционная

Изготавливается из лужёной латуни, с предварительно установленными алюминиевыми пресс-гильзами и пластмассовыми упорными кольцами. Имеет функции: идентификация опрессовки, цветовая кодировка, защита от протечки. Не требуется калибровка.

Артикул	d [мм]	d1 [мм]	Наименование	Упаковка	Цена с НДС, Евро/Ед.изм.
<b>1015179</b>	20	16	Пресс-муфта Uronor MLC 20-16	10 шт	<b>6,57</b>
<b>1015194</b>	25	16	Пресс-муфта Uronor MLC 25-16	5 шт	<b>10,38</b>
<b>1015202</b>	25	20	Пресс-муфта Uronor MLC 25-20	5 шт	<b>10,38</b>
<b>1015215</b>	32	20	Пресс-муфта Uronor MLC 32-20	5 шт	<b>15,33</b>
<b>1015217</b>	32	25	Пресс-муфта Uronor MLC 32-25	5 шт	<b>15,33</b>



### Пресс-муфта Uronor MLC 40-50 редукционная

Изготавливается из лужёной латуни, с предварительно установленными металлическими пресс-гильзами и пластмассовыми упорными кольцами. Имеет функции: цветовая кодировка, защита от протечки.

Артикул	d [мм]	d1 [мм]	Наименование	Упаковка	Цена с НДС, Евро/Ед.изм.
<b>1046930</b>	40	25	Пресс-муфта Uronor MLC 40-25	5 шт	<b>26,68</b>
<b>1046931</b>	40	32	Пресс-муфта Uronor MLC 40-32	5 шт	<b>26,68</b>
<b>1046933</b>	50	32	Пресс-муфта Uronor MLC 50-32	3 шт	<b>38,07</b>
<b>1046934</b>	50	40	Пресс-муфта Uronor MLC 50-40	3 шт	<b>38,07</b>

## Муфты Uronor MLC латунные



### Пресс-муфта Uronor MLC 40-50 равнопроходная

Изготавливается из лужёной латуни, с предварительно установленными пресс-гильзами из нержавеющей стали и пластмассовыми упорными кольцами. Имеет функции: цветовая кодировка, защита от протечки.

Артикул	d [мм]	Наименование	Упаковка	Цена с НДС, Евро/Ед.изм.
<b>1046932</b>	40	Пресс-муфта Uronor MLC 40-40	5 шт	<b>26,68</b>
<b>1046935</b>	50	Пресс-муфта Uronor MLC 50-50	3 шт	<b>38,07</b>

## Тройники Uronor MLC латунные



### Пресс-тройник Uronor MLC 16-32 равнопроходной

Изготавливается из лужёной латуни, с предварительно установленными алюминиевыми пресс-гильзами и пластмассовыми упорными кольцами. Имеет функции: идентификация опрессовки, цветовая кодировка, защита от протечки. Не требуется калибровка.

Артикул	d [мм]	Наименование	Упаковка	Цена с НДС, Евро/Ед.изм.
<b>1014918</b>	16	Пресс-тройник Uronor MLC 16-16-16	10 шт	<b>7,68</b>
<b>1014976</b>	20	Пресс-тройник Uronor MLC 20-20-20	10 шт	<b>10,51</b>
<b>1015028</b>	25	Пресс-тройник Uronor MLC 25-25-25	5 шт	<b>17,16</b>
<b>1015073</b>	32	Пресс-тройник Uronor MLC 32-32-32	5 шт	<b>29,21</b>



### Пресс-тройник Uronor MLC 16-32 редукционный

Изготавливается из лужёной латуни, с предварительно установленными алюминиевыми пресс-гильзами и пластмассовыми упорными кольцами. Имеет функции: идентификация опрессовки, цветовая кодировка, защита от протечки. Не требуется калибровка.

Артикул	d [мм]	d1 [мм]	d2 [мм]	Наименование	Упаковка	Цена с НДС, Евро/Ед.изм.
<b>1014923</b>	16	20	16	Пресс-тройник Uronor MLC 16-20-16	10 шт	<b>10,51</b>
<b>1014957</b>	20	16	16	Пресс-тройник Uronor MLC 20-16-16	10 шт	<b>10,51</b>
<b>1014961</b>	20	16	20	Пресс-тройник Uronor MLC 20-16-20	10 шт	<b>10,51</b>
<b>1014970</b>	20	20	16	Пресс-тройник Uronor MLC 20-20-16	10 шт	<b>10,51</b>
<b>1014981</b>	20	25	16	Пресс-тройник Uronor MLC 20-25-16	10 шт	<b>17,16</b>
<b>1014983</b>	20	25	20	Пресс-тройник Uronor MLC 20-25-20	10 шт	<b>17,16</b>
<b>1014996</b>	25	16	16	Пресс-тройник Uronor MLC 25-16-16	5 шт	<b>17,16</b>
<b>1015000</b>	25	16	20	Пресс-тройник Uronor MLC 25-16-20	5 шт	<b>17,16</b>
<b>1015002</b>	25	16	25	Пресс-тройник Uronor MLC 25-16-25	5 шт	<b>17,16</b>
<b>1015015</b>	25	20	16	Пресс-тройник Uronor MLC 25-20-16	5 шт	<b>17,16</b>
<b>1015017</b>	25	20	20	Пресс-тройник Uronor MLC 25-20-20	5 шт	<b>17,16</b>
<b>1015021</b>	25	20	25	Пресс-тройник Uronor MLC 25-20-25	5 шт	<b>17,16</b>
<b>1015025</b>	25	25	16	Пресс-тройник Uronor MLC 25-25-16	5 шт	<b>17,16</b>
<b>1015033</b>	25	32	25	Пресс-тройник Uronor MLC 25-32-25	5 шт	<b>29,21</b>
<b>1015053</b>	32	16	32	Пресс-тройник Uronor MLC 32-16-32	5 шт	<b>29,21</b>
<b>1015060</b>	32	20	32	Пресс-тройник Uronor MLC 32-20-32	5 шт	<b>29,21</b>
<b>1015064</b>	32	25	25	Пресс-тройник Uronor MLC 32-25-25	5 шт	<b>29,21</b>
<b>1015068</b>	32	25	32	Пресс-тройник Uronor MLC 32-25-32	5 шт	<b>29,21</b>

## Тройники Uronor MLC латунные



### Пресс-тройник Uronor MLC 16-32 с наружной резьбой

Изготавливается из лужёной латуни, с предварительно установленными алюминиевыми пресс-гильзами и пластмассовыми упорными кольцами. Имеет функции: идентификация опрессовки, цветовая кодировка, защита от протечки. Не требуется калибровка. Наружная резьба трубная коническая R по DIN EN 10226-1, ГОСТ 6211.

Артикул	d [мм]	HP [дюйм]	d1 [мм]	Наименование	Упаковка	Цена с НДС, Евро/Ед.изм.
<b>1014927</b>	16	R 1/2	16	Пресс-тройник Uronor MLC 16-1/2"HP-16	10 шт	<b>14,82</b>
<b>1015038</b>	25	R 3/4	25	Пресс-тройник Uronor MLC 25-3/4"HP- 25	5 шт	<b>19,43</b>
<b>1015082</b>	32	R 3/4	32	Пресс-тройник Uronor MLC 32-3/4"HP-32	5 шт	<b>26,45</b>



### Пресс-тройник Uronor MLC 16-32 с внутренней резьбой

Изготавливается из лужёной латуни, с предварительно установленными алюминиевыми пресс-гильзами и пластмассовыми упорными кольцами. Имеет функции: идентификация опрессовки, цветовая кодировка, защита от протечки. Не требуется калибровка. Внутренняя резьба трубная цилиндрическая Rp по DIN EN 10226-1, ГОСТ 6211.

Артикул	d [мм]	BP [дюйм]	d1 [мм]	Наименование	Упаковка	Цена с НДС, Евро/Ед.изм.
<b>1014931</b>	16	Rp 1/2	16	Пресс-тройник Uronor MLC 16-1/2"BP-16	10 шт	<b>12,91</b>
<b>1014987</b>	20	Rp 1/2	20	Пресс-тройник Uronor MLC 20-1/2"BP-20	10 шт	<b>14,49</b>
<b>1014991</b>	20	Rp 3/4	20	Пресс-тройник Uronor MLC 20-3/4"BP-20	10 шт	<b>16,95</b>
<b>1015044</b>	25	Rp 1/2	25	Пресс-тройник Uronor MLC 25-1/2"BP- 25	5 шт	<b>19,43</b>
<b>1015048</b>	25	Rp 3/4	25	Пресс-тройник Uronor MLC 25-3/4"BP-25	5 шт	<b>19,43</b>
<b>1015088</b>	32	Rp 1/2	32	Пресс-тройник Uronor MLC 32-1/2"BP-32	5 шт	<b>26,45</b>
<b>1015091</b>	32	Rp 3/4	32	Пресс-тройник Uronor MLC 32-3/4"BP-32	5 шт	<b>26,45</b>



### Пресс-тройник Uronor MLC 40-50 редукционный

Изготавливается из лужёной латуни, с предварительно установленными металлическими пресс-гильзами и пластмассовыми упорными кольцами. Имеет функции: цветовая кодировка, защита от протечки.

Артикул	d [мм]	d1 [мм]	d2 [мм]	Наименование	Упаковка	Цена с НДС, Евро/Ед.изм.
<b>1046915</b>	32	50	32	Пресс-тройник Uronor MLC 32-50-32	3 шт	<b>51,40</b>
<b>1046916</b>	40	20	40	Пресс-тройник Uronor MLC 40-20-40	5 шт	<b>51,40</b>
<b>1046917</b>	40	25	32	Пресс-тройник Uronor MLC 40-25-32	5 шт	<b>51,40</b>
<b>1046918</b>	40	25	40	Пресс-тройник Uronor MLC 40-25-40	5 шт	<b>51,40</b>
<b>1046919</b>	40	32	32	Пресс-тройник Uronor MLC 40-32-32	5 шт	<b>51,40</b>
<b>1046920</b>	40	32	40	Пресс-тройник Uronor MLC 40-32-40	5 шт	<b>51,40</b>
<b>1046924</b>	50	25	40	Пресс-тройник Uronor MLC 50-25-40	3 шт	<b>53,46</b>
<b>1046925</b>	50	25	50	Пресс-тройник Uronor MLC 50-25-50	3 шт	<b>53,46</b>
<b>1046926</b>	50	32	50	Пресс-тройник Uronor MLC 50-32-50	3 шт	<b>53,46</b>
<b>1046927</b>	50	40	50	Пресс-тройник Uronor MLC 50-40-50	3 шт	<b>53,46</b>

## Тройники Uronor MLC латунные



### Пресс-тройник Uronor MLC 40-50 равнопроходной

Изготавливается из лужёной латуни, с предварительно установленными пресс-гильзами из нержавеющей стали и пластмассовыми упорными кольцами. Имеет функции: цветовая кодировка, защита от протечки.

Артикул	d [мм]	Наименование	Упаковка	Цена с НДС, Евро/Ед.изм.
<b>1046921</b>	40	Пресс-тройник Uronor MLC 40-40-40	5 ШТ	<b>51,40</b>
<b>1046928</b>	50	Пресс-тройник Uronor MLC 50-50-50	3 ШТ	<b>53,46</b>



### Пресс-тройник Uronor MLC 40-50 с внутренней резьбой

Изготавливается из лужёной латуни, с предварительно установленными пресс-гильзами из нержавеющей стали и пластмассовыми упорными кольцами. Имеет функции: цветовая кодировка, защита от протечки. Внутренняя резьба трубная цилиндрическая Rp по DIN EN 10226-1, ГОСТ 6211.

Артикул	d [мм]	BP [дюйм]	d1 [мм]	Наименование	Упаковка	Цена с НДС, Евро/Ед.изм.
<b>1046922</b>	40	Rp 1/2	40	Пресс-тройник Uronor MLC 40-1/2"BP-40	5 ШТ	<b>51,40</b>
<b>1046923</b>	40	Rp 3/4	40	Пресс-тройник Uronor MLC 40-3/4"BP-40	5 ШТ	<b>51,40</b>
<b>1046929</b>	50	Rp 1	50	Пресс-тройник Uronor MLC 50-1"BP-50	3 ШТ	<b>53,46</b>

## Резьбовые соединения Uronor MLC латунные

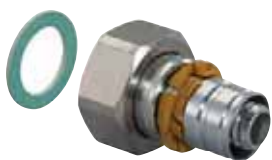

### Пресс-соединение Uronor MLC 16-32 с накладной гайкой

Изготавливается из лужёной латуни, с предварительно установленной алюминиевой пресс-гильзой и пластмассовым упорным кольцом. Имеет функции: идентификация опрессовки, цветовая кодировка, защита от протечки. Не требуется калибровка. В комплекте с торцевой герметизирующей прокладкой. Подходит для подключения к кранам, фильтрам и вентилям с плоским уплотнением. Внутренняя резьба трубная цилиндрическая G по DIN EN ISO 228-1, ГОСТ 6357.

Артикул	d [мм]	BP [дюйм]	Наименование	Упаковка	Цена с НДС, Евро/Ед.изм.
<b>1015270</b>	16	G 1/2	Пресс-соединение Uronor MLC 16-1/2"НГ	10 ШТ	<b>9,51</b>
<b>1015274</b>	16	G 3/4	Пресс-соединение Uronor MLC 16-3/4"НГ	10 ШТ	<b>10,96</b>
<b>1015283</b>	20	G 1/2	Пресс-соединение Uronor MLC 20-1/2"НГ	10 ШТ	<b>10,96</b>
<b>1015286</b>	20	G 3/4	Пресс-соединение Uronor MLC 20-3/4"НГ	10 ШТ	<b>16,83</b>
<b>1015295</b>	25	G 3/4	Пресс-соединение Uronor MLC 25-3/4"НГ	5 ШТ	<b>19,17</b>
<b>1015297</b>	25	G 1	Пресс-соединение Uronor MLC 25-1"НГ	5 ШТ	<b>19,17</b>
<b>1015301</b>	32	G 1 1/4	Пресс-соединение Uronor MLC 32-1 1/4"НГ	5 ШТ	<b>25,75</b>



### Пресс-соединение Uronor MLC 40-50 с накладной гайкой

Изготавливается из лужёной латуни, с предварительно установленной пресс-гильзой из нержавеющей стали и пластмассовым упорным кольцом. Имеет функции: цветовая кодировка, защита от протечки. В комплекте с торцевой герметизирующей прокладкой. Подходит для подключения к кранам, фильтрам и вентилям с плоским уплотнением. Внутренняя резьба трубная цилиндрическая G по DIN EN ISO 228-1, ГОСТ 6357.

Артикул	d [мм]	BP [дюйм]	Наименование	Упаковка	Цена с НДС, Евро/Ед.изм.
<b>1046937</b>	40	G 1 1/2	Пресс-соединение Uronor MLC 40-1 1/2"НГ	5 ШТ	<b>42,10</b>
<b>1046939</b>	50	G 2	Пресс-соединение Uronor MLC 50-2"НГ	3 ШТ	<b>51,18</b>

## Резьбовые фитинги Uronog MLC 16-25 мм



### Резьбовой адаптер Uronog MLC 1/2"BP

Зажимной адаптер, состоит из гайки и штуцера, выполненных из покрытой латуни. Для подключения труб Uronog MLCР к коллекторам (например, Uronog S, SH) и водорозеткам Uronog. Имеет функцию защиты от протечки. Не требуется калибровка.

NEW	Артикул	d [мм]	BP [дюйм]	Наименование	Упаковка	Цена с НДС, Евро/Ед.изм.
NEW	1058086	16	1/2	Резьбовой адаптер Uronog MLC 16-1/2"BP латунь	25 шт	3,24
NEW	1058088	20	1/2	Резьбовой адаптер Uronog MLC 20-1/2"BP латунь	25 шт	7,00



### Резьбовой адаптер Uronog MLC 3/4"BP Евроконус

Зажимной адаптер, состоит из гайки и штуцера, выполненных из покрытой латуни. Для подключения труб Uronog MLCР к коллекторам (например, Uronog H) и радиаторным узлам с наружной резьбой 3/4"HP Евроконус. Имеет функцию защиты от протечки. Не требуется калибровка.

NEW	Артикул	d [мм]	BP [дюйм]	Наименование	Упаковка	Цена с НДС, Евро/Ед.изм.
NEW	1058090	16	3/4	Резьбовой адаптер Uronog MLC 16-3/4"BP Евроконус, латунь	25 шт	4,32
NEW	1058092	20	3/4	Резьбовой адаптер Uronog MLC 20-3/4"BP Евроконус, латунь	25 шт	5,12
NEW	1058093	25	3/4	Резьбовой адаптер Uronog MLC 25-3/4"BP Евроконус, латунь	25 шт	11,59

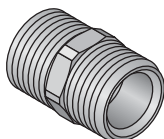

### Ниппель соединительный Uronog MLC 1/2"HP

Изготавливается из лужёной латуни. Предназначен для использования с резьбовыми адаптерами Uronog.

Артикул	HP [дюйм]	Наименование	Упаковка	Цена с НДС, Евро/Ед.изм.
1013894	1/2	Ниппель соединительный Uronog MLC 1/2"HP-1/2"HP	20 шт	2,74



### Ниппель соединительный Uronog MLC 3/4"HP Евроконус

Изготавливается из лужёной латуни. Предназначен для использования с резьбовыми адаптерами Uronog 3/4"BP Евроконус.

Артикул	HP [дюйм]	Наименование	Упаковка	Цена с НДС, Евро/Ед.изм.
1006641	3/4	Ниппель соединительный Uronog MLC 3/4"HP-3/4"HP, Евроконус	10 шт	3,97



### Ниппель переходной Uronog MLC

Изготавливается из лужёной латуни. Предназначен для использования с резьбовыми адаптерами Uronog.

Артикул	HP [дюйм]	BP [дюйм]	Наименование	Упаковка	Цена с НДС, Евро/Ед.изм.
1013907	1/2	1/2	Ниппель переходной Uronog MLC 1/2"HP-1/2"BP	10 шт	5,39
1014143	3/4	3/4	Ниппель переходной Uronog MLC 3/4"HP-3/4"BP, Евроконус	10 шт	7,31

## Резьбовые фитинги Uronor MLC 16-25 мм



### Угольник Uronor MLC 90°

Изготавливается из лужёной латуни. Предназначен для использования с резьбовыми адаптерами Uronor.

Артикул	НР [дюйм]	Наименование	Упаковка	Цена с НДС, Евро/Ед.изм.
<b>1013914</b>	1/2	Угольник Uronor MLC 90° 1/2"НР-1/2"НР	10 шт	<b>5,39</b>
<b>1014145</b>	3/4	Угольник Uronor MLC 90° 3/4"НР-3/4"НР Евроконус	10 шт	<b>5,88</b>



### Угольник переходной Uronor MLC 90°

Изготавливается из лужёной латуни. Предназначен для использования с резьбовыми адаптерами Uronor.

Артикул	НР [дюйм]	ВР [дюйм]	Наименование	Упаковка	Цена с НДС, Евро/Ед.изм.
<b>1013932</b>	1/2	1/2	Угольник переходной Uronor MLC 90° 1/2"НР-1/2"ВР	10 шт	<b>4,56</b>



### Тройник Uronor MLC

Изготавливается из лужёной латуни. Предназначен для использования с резьбовыми адаптерами Uronor.

Артикул	НР [дюйм]	Наименование	Упаковка	Цена с НДС, Евро/Ед.изм.
<b>1013946</b>	1/2	Тройник Uronor MLC 1/2"НР-1/2"НР-1/2"НР	10 шт	<b>6,15</b>
<b>1014147</b>	3/4	Тройник Uronor MLC 3/4"НР-3/4"НР-3/4"НР Евроконус	5 шт	<b>9,14</b>



### Водорозетка Uronor MLC резьбовая с фланцем

Изготавливается из лужёной латуни, с фланцем. Подходит для монтажа на монтажных планках, углах и траках Uronor. Предназначена для использования с резьбовыми адаптерами Uronor MLC 1/2"ВР (арт. 1058086, 1058088, 1013846, 1013832). Длина резьбового гнезда - 17 мм. Внутренняя резьба трубная цилиндрическая Rp по DIN EN 10226-1, ГОСТ 6211.

Артикул	НР [дюйм]	ВР [дюйм]	Наименование	Упаковка	Цена с НДС, Евро/Ед.изм.
<b>NEW 1015559</b>	1/2	Rp 1/2	Водорозетка Uronor MLC резьбовая с фланцем 1/2"НР-1/2"ВР	10 шт	<b>8,58</b>

## Резьбовые фитинги Uronor MLC 16-25 мм



### Адаптер Uronor MLC реконструкционный

Комплект для присоединения труб Uronor MLCР к металлополимерным трубам сторонних производителей. Состав: адаптер резьбовой 3/4"ВР из латуни, ниппель соединительный Uronor MLC 3/4"НР Евроконус и адаптер резьбовой Uronor MLC 3/4"ВР из луженой латуни. Внимание: только для случаев реконструкции.

Артикул	d [мм]	Наименование	Упаковка	Цена с НДС, Евро/Ед.изм.
<b>1048745</b>	16	Адаптер Uronor MLC реконструкционный 16x2,0-16x2,0	10 шт	<b>17,85</b>
<b>1048746</b>	16	Адаптер Uronor MLC реконструкционный 16x2,0-16x2,25	10 шт	<b>17,85</b>
<b>1048747</b>	20	Адаптер Uronor MLC реконструкционный 20x2,25-20x2,25	10 шт	<b>19,90</b>
<b>1048748</b>	20	Адаптер Uronor MLC реконструкционный 20x2,25-20x2,5	10 шт	<b>19,90</b>



## Система фитингов Upronor MLC Riser System: уникальная и инновационная

### Меньше деталей, больше универсальности

В то время как для традиционных трубопроводных систем диаметром 63-110 мм необходимо до 300 различных деталей, при использовании системы Upronor MLC Riser System Вам потребуется не более 27. Только представьте себе, насколько упростится проектирование, если Вам придется думать лишь о 27 фитингах!

### Все мыслимые комбинации

Система Upronor MLC Riser System представляет собой модульную конструкцию. Отдельные детали отлично совмещаются друг с другом. Это значит, что Вы можете создавать всевозможные комбинации как традиционные, стандартные решения, так и новаторские. Ограничений по проектированию практически не существует. Эта инновационная система соединений дает Вам большой простор для творчества.

### Простой монтаж:

- Опрессовка на рабочем столе
- Не нужны дополнительных инструментов
- Возможна коррекция после монтажа
- Не требуется множество редуционных переходов

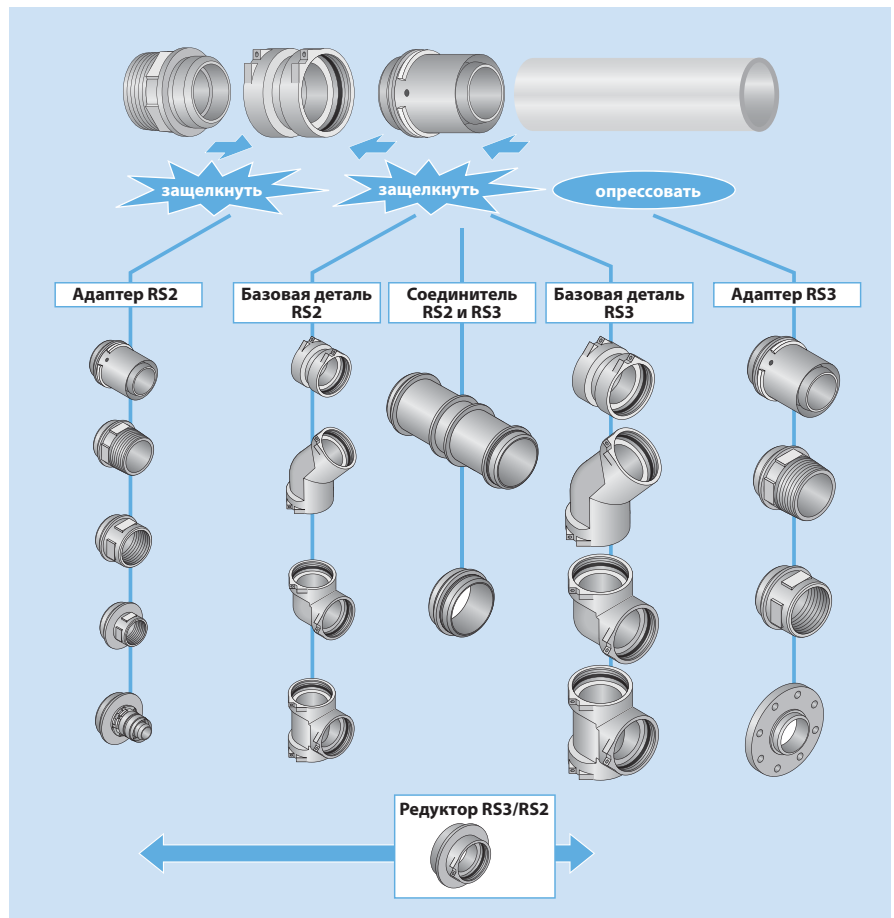

### Тройник

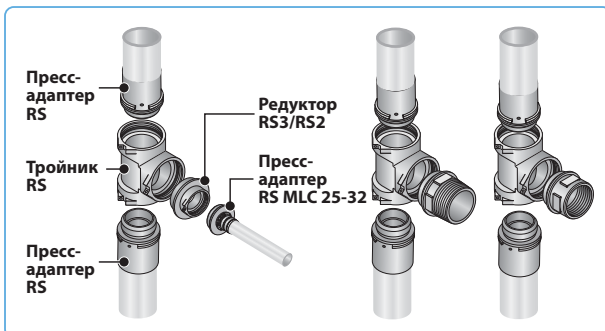

### Угольник 90° и 45°

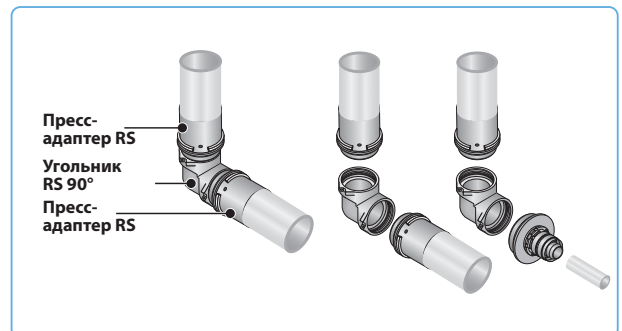

### Переход



### Переход

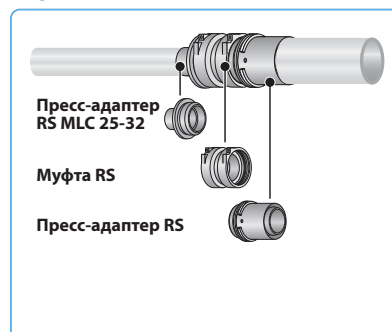

### Переход

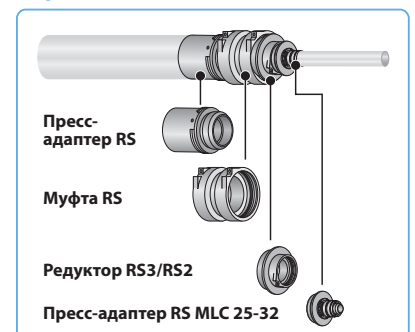

## Система Uponor MLC Riser System демонстрирует превосходные возможности в широком диапазоне применений



Модульные соединения



Универсальность



Быстрая и надежная сборка больших коллекторов



Простое пересечение труб в разных плоскостях



Поворот труб на любой угол

### Меньше соединений, выше надежность

В традиционных трубопроводных системах каждое соединение представляет потенциально слабое место. Новая система фитингов Uponor MLC Riser System стала знаковой в области улучшения качества и надежности трубопроводных систем просто из-за уменьшения количества монтируемых деталей.

Уникальный, инновационный способ соединения фитингов с помощью фиксирующего хомута также значительно облегчает монтаж и предотвращает ошибки.

- Простой и быстрый монтаж
- Компактное решение сложных узлов
- Правильное расстояние в нужном месте
- Прекрасно подходит для реконструкции

## Система модульных фитингов Uronor RS MLC 63-110 для стояков



### Муфта Uronor RS

Изготавливается из лужёной латуни. Является соединительным элементом для адаптеров, редукторов, соединителей и фланцев RS. В комплект входят 2 фиксирующих хомута RS.

Артикул	Усл. обозн. [-]	Наименование	Упаковка	Цена с НДС, Евро/Ед.изм.
<b>1029144</b>	RS 2	Муфта Uronor RS 2	2 ШТ	<b>41,60</b>
<b>1029145</b>	RS 3	Муфта Uronor RS 3	2 ШТ	<b>99,54</b>



### Тройник Uronor RS

Изготавливается из лужёной латуни. Является соединительным элементом для адаптеров, редукторов, соединителей и фланцев RS. В комплект входят 3 фиксирующих хомута RS.

Артикул	Усл. обозн. [-]	Наименование	Упаковка	Цена с НДС, Евро/Ед.изм.
<b>1029142</b>	RS 2	Тройник Uronor RS 2	1 ШТ	<b>66,27</b>
<b>1029143</b>	RS 3	Тройник Uronor RS 3	1 ШТ	<b>166,20</b>



### Угольник Uronor RS 90°

Изготавливается из лужёной латуни. Является соединительным элементом для адаптеров, редукторов, соединителей и фланцев RS. В комплект входят 2 фиксирующих хомута RS.

Артикул	Усл. обозн. [-]	Наименование	Упаковка	Цена с НДС, Евро/Ед.изм.
<b>1029138</b>	RS 2	Угольник Uronor RS 2, 90°	1 ШТ	<b>55,65</b>
<b>1029139</b>	RS 3	Угольник Uronor RS 3, 90°	1 ШТ	<b>130,19</b>



### Угольник Uronor RS 45°

Изготавливается из лужёной латуни. Является соединительным элементом для адаптеров, редукторов, соединителей и фланцев RS. В комплект входят 2 фиксирующих хомута RS.

Артикул	Усл. обозн. [-]	Наименование	Упаковка	Цена с НДС, Евро/Ед.изм.
<b>1029140</b>	RS 2	Угольник Uronor RS 2, 45°	1 ШТ	<b>66,27</b>
<b>1029141</b>	RS 3	Угольник Uronor RS 3, 45°	1 ШТ	<b>166,20</b>

## Система модульных фитингов Upronor RS MLC 63-110 для стояков



### Редуктор Upronor RS

Изготавливается из лужёной латуни. Является переходным соединительным элементом с гнезда RS 3 на гнездо RS 2. В комплект входит 1 фиксирующий хомут RS 2.

Артикул	Усл. обозн. [-]	Наименование	Упаковка	Цена с НДС, Евро/Ед.изм.
<b>1029146</b>	RS 3 / RS 2	Редуктор Upronor RS 3 / RS 2	2 шт	<b>58,12</b>



### Пресс-адаптер Upronor RS MLC 25-32

Изготавливается из лужёной латуни, с предварительно установленной алюминиевой пресс-гильзой и пластмассовым упорным кольцом. Имеет функции: идентификация опрессовки, цветовая кодировка, защита от протечки. Не требуется калибровка. Используется с соединительными элементами RS 2.

Артикул	Усл. обозн. [-] d [мм]	Наименование	Упаковка	Цена с НДС, Евро/Ед.изм.
<b>1029121</b>	RS 2 25	Пресс-адаптер Upronor RS 2 MLC 25	1 шт	<b>40,58</b>
<b>1029122</b>	RS 2 32	Пресс-адаптер Upronor RS 2 MLC 32	1 шт	<b>40,58</b>



### Пресс-адаптер Upronor RS MLC 40-110

Изготавливается из лужёной латуни, с предварительно установленной пресс-гильзой из нержавеющей стали и пластмассовым упорным кольцом. Используется с соединительными элементами RS 2 или RS 3.

Артикул	Усл. обозн. [-] d [мм]	Наименование	Упаковка	Цена с НДС, Евро/Ед.изм.
<b>1046940</b>	RS 2 40	Пресс-адаптер Upronor RS 2 MLC 40	1 шт	<b>40,58</b>
<b>1046941</b>	RS 2 50	Пресс-адаптер Upronor RS 2 MLC 50	1 шт	<b>45,72</b>
<b>1029125</b>	RS 2 63	Пресс-адаптер Upronor RS 2 MLC 63	1 шт	<b>55,88</b>
<b>1029126</b>	RS 2 75	Пресс-адаптер Upronor RS 2 MLC 75	1 шт	<b>68,13</b>
<b>1029127</b>	RS 3 90	Пресс-адаптер Upronor RS 3 MLC 90	1 шт	<b>150,83</b>
<b>1029128</b>	RS 3 110	Пресс-адаптер Upronor RS 3 MLC 110	1 шт	<b>179,43</b>



### Адаптер Upronor RS с внутренней резьбой

Изготавливается из лужёной латуни. Используется с соединительными элементами RS 2 или RS 3. Внутренняя резьба трубная цилиндрическая Rp по DIN EN 10226-1, ГОСТ 6211.

Артикул	Усл. обозн. [-] BP [дюйм]	Наименование	Упаковка	Цена с НДС, Евро/Ед.изм.
<b>1029134</b>	RS 2 Rp 1	Адаптер Upronor RS 2 - 1"BP	1 шт	<b>32,61</b>
<b>1029135</b>	RS 2 Rp 2	Адаптер Upronor RS 2 - 2"BP	1 шт	<b>39,64</b>
<b>1029136</b>	RS 2 Rp 2 1/2	Адаптер Upronor RS 2 - 2 1/2"BP	1 шт	<b>45,30</b>
<b>1029137</b>	RS 3 Rp 3	Адаптер Upronor RS 3 - 3"BP	1 шт	<b>62,15</b>

## Система модульных фитингов Uronor RS MLC 63-110 для стояков



### Адаптер Uronor RS с наружной резьбой

Изготавливается из лужёной латуни. Используется с соединительными элементами RS 2 или RS 3. Наружная резьба трубная коническая R по DIN EN 10226-1, ГОСТ 6211.

Артикул	Усл. обозн. [-] НР [дюйм]	Наименование	Упаковка	Цена с НДС, Евро/Ед.изм.
<b>1029131</b>	RS 2 R 2	Адаптер Uronor RS 2 - 2"НР	1 ШТ	<b>39,64</b>
<b>1029132</b>	RS 2 R 2 1/2	Адаптер Uronor RS 2 - 2 1/2"НР	1 ШТ	<b>45,30</b>
<b>1029133</b>	RS 3 R 3	Адаптер Uronor RS 3 - 3"НР	1 ШТ	<b>62,15</b>



### Фланец Uronor RS

Изготавливается из лужёной латуни. Фланец PN 16, 8 болтовых отверстий. Используется с соединительными элементами RS 3.

Артикул	Усл. обозн. [-] DN [мм]	Наименование	Упаковка	Цена с НДС, Евро/Ед.изм.
<b>1029129</b>	RS 3 80	Фланец Uronor RS 3 DN 80	1 ШТ	<b>320,05</b>
<b>1029130</b>	RS 3 100	Фланец Uronor RS 3 DN 100	1 ШТ	<b>351,83</b>



### Соединитель Uronor RS длинный

Изготавливается из лужёной латуни. Для соединения вместе двух соединительных деталей RS одного размера. Позволяет создавать из тройников RS коллекторы, крестовины или пересечение труб в разных уровнях.

Артикул	Усл. обозн. [-] l [мм]	Наименование	Упаковка	Цена с НДС, Евро/Ед.изм.
<b>1046477</b>	RS 2 130	Соединитель Uronor RS 2, 130 мм	1 ШТ	<b>69,75</b>
<b>1046478</b>	RS 3 210	Соединитель Uronor RS 3, 210 мм	1 ШТ	<b>129,11</b>



### Соединитель Uronor RS короткий

Изготавливается из лужёной латуни. Для соединения между собой двух соединительных деталей RS одного размера. Позволяет создавать из тройников RS коллекторы и крестовины.

Артикул	Усл. обозн. [-] l [мм]	Наименование	Упаковка	Цена с НДС, Евро/Ед.изм.
<b>1046750</b>	RS 2 5	Соединитель Uronor RS 2, 5 мм	1 ШТ	<b>33,58</b>
<b>1046751</b>	RS 3 5	Соединитель Uronor RS 3, 5 мм	1 ШТ	<b>49,94</b>



### Запасной фиксирующий хомут Uronor RS

Изготавливается из пластика. Служит для фиксации вставных элементов RS в гнездах RS.

Артикул	Наименование	Упаковка	Цена с НДС, Евро/Ед.изм.
<b>1042921</b>	Фиксирующий хомут Uronor RS 2, черный	10 ШТ	<b>1,72</b>
<b>1042922</b>	Фиксирующий хомут Uronor RS 3, серый	10 ШТ	<b>3,87</b>

## Водорозетки Uronor MLC латунные для смесителей



### Пресс-водорозетка Uronor MLC с фланцем

Изготавливается из лужёной латуни, с предварительно установленной алюминиевой пресс-гильзой и пластмассовым упорным кольцом. Подходит для монтажа на монтажных планках, углах и траках Uronor. Длина резьбового гнезда - 17 мм. Имеет функции: идентификация опрессовки, цветовая кодировка, защита от протечки. Не требуется калибровка. Внутренняя резьба трубная цилиндрическая Rp по DIN EN 10226-1, ГОСТ 6211.

NEW	Артикул	d [мм]	BP [дюйм]	Наименование	Упаковка	Цена с НДС, Евро/Ед.изм.
NEW	1015455	16	Rp 1/2	Пресс-водорозетка Uronor MLC с фланцем 16-1/2"BP	10 шт	8,58
NEW	1015512	20	Rp 1/2	Пресс-водорозетка Uronor MLC с фланцем 20-1/2"BP	10 шт	10,37
NEW	1015515	20	Rp 3/4	Пресс-водорозетка Uronor MLC с фланцем 20-3/4"BP	5 шт	10,37



### Пресс-водорозетка Uronor MLC с фланцем, длинная

Изготавливается из лужёной латуни, с предварительно установленной алюминиевой пресс-гильзой и пластмассовым упорным кольцом. Подходит для монтажа на монтажных планках, углах и траках Uronor, предотвращающих поворот водорозетки. Длина резьбового гнезда - 27 мм. Имеет функции: идентификация опрессовки, цветовая кодировка, защита от протечки. Не требуется калибровка. Внутренняя резьба трубная цилиндрическая Rp по DIN EN 10226-1, ГОСТ 6211.

NEW	Артикул	d [мм]	BP [дюйм]	Наименование	Упаковка	Цена с НДС, Евро/Ед.изм.
NEW	1015345	16	Rp 1/2	Пресс-водорозетка Uronor MLC с фланцем 16-1/2"BP, длинная	10 шт	8,58



### Монтажная планка Uronor 75/150 мм

Для монтажа водорозеток Uronor MLC. Водорозетка устанавливается в заранее предусмотренные положения. В комплект входят пластиковые фиксаторы и винты М6х12 с защитой от потери по DIN 965. С отверстиями и пазами для простой фиксации. Изготавливается из оцинкованной стали.

NEW	Артикул	размер [мм]	Наименование	Упаковка	Цена с НДС, Евро/Ед.изм.
NEW	1057840	75/150	Монтажная планка Uronor 75/150 мм	5 шт	3,04



### Монтажный угол Uronor 75/150 мм

Для монтажа водорозеток Uronor MLC. Водорозетка устанавливается в заранее предусмотренные положения. В комплект входят пластиковые фиксаторы и винты М6х12 с защитой от потери по DIN 965. С отверстиями и пазами для простой фиксации. Изготавливается из оцинкованной стали.

NEW	Артикул	размер [мм]	Наименование	Упаковка	Цена с НДС, Евро/Ед.изм.
NEW	1057842	75/150	Монтажный угол Uronor 75/150 мм	5 шт	3,96



### Монтажный трак Uronor

Для монтажа водорозеток Uronor MLC. Водорозетка устанавливается в заранее предусмотренные положения. В комплект входят пластиковые фиксаторы и винты М6х12 с защитой от потери по DIN 965. С отверстиями и пазами для простой фиксации. Изготавливается из оцинкованной стали.

NEW	Артикул	размер [мм]	Наименование	Упаковка	Цена с НДС, Евро/Ед.изм.
NEW	1057844	2000	Монтажный трак Uronor, длина 2000 мм шаг 75 мм	10 шт	26,44

## Водорозетки Uronor MLC латунные для смесителей



### Фиксаторы и винты для монтажного трака Uronor

Фиксаторы и винты для монтажного трака и монтажных планок, углов Uronor. В комплекте 10 штук.

NEW	Артикул	Наименование	Упаковка	Цена с НДС, Евро/Ед.изм.
	1057847	Фиксаторы и винты для монтажного трака Uronor, 10 шт	1 комп.	11,65

## Водорозетки Uronor MLC латунные для сквозного монтажа



### Пресс-водорозетка Uronor MLC прямая под гипсокартон

Изготавливается из лужёной латуни, с предварительно установленной алюминиевой пресс-гильзой и пластмассовым упорным кольцом. Предназначена для сквозного монтажа через гипсокартонные перегородки. Комплектуется монтажной пластиной, блокирующей поворот водорозетки. Размеры монтажной пластины (В x Ш x Т) 100 x 50 x 2 мм. Крепежные отверстия расположены по окружности диаметром 33 мм. Имеет функции: идентификация опрессовки, цветовая кодировка, защита от протечки. Не требуется калибровка. Внутренняя резьба трубная цилиндрическая Rp по DIN EN 10226-1, ГОСТ 6211.

Артикул	d [мм]	BP [дюйм]	Наименование	Упаковка	Цена с НДС, Евро/Ед.изм.
1015572	16	Rp 1/2	Пресс-водорозетка Uronor MLC прямая под гипсокартон 16-1/2"BP	10 шт	12,98

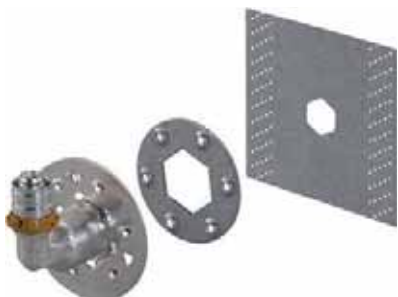

### Пресс-водорозетка Uronor MLC под гипсокартон

Изготавливается из лужёной латуни, с предварительно установленной алюминиевой пресс-гильзой и пластмассовым упорным кольцом. Предназначена для сквозного монтажа через гипсокартонные перегородки. Комплектуется монтажной пластиной, блокирующей поворот соединения, винтами и уплотнением из эластомера (TPE). Имеет функции: идентификация опрессовки, цветовая кодировка, защита от протечки. Не требуется калибровка. Внутренняя резьба трубная цилиндрическая Rp по DIN EN 10226-1, ГОСТ 6211.

Артикул	d [мм]	BP [дюйм]	Наименование	Упаковка	Цена с НДС, Евро/Ед.изм.
1015460	16	Rp 1/2	Пресс-водорозетка Uronor MLC под гипсокартон 16-1/2"BP	5 шт	24,54

## Коллекторы Uronor латунные и аксессуары к ним



### Коллектор Uronor S

Изготавливается из лужёной латуни, диаметр 1", с подключениями 1"НР и 1"BP, выходы с наружной резьбой 1/2"НР.

**Выходы 1/2"НР предназначены только для подключения труб Uronor MLCP посредством резьбовых адаптеров Uronor MLC 1/2"BP (арт. 1058086, 1058088, 1013846, 1013832). Расстояние между осями выходов 50 мм.**

Артикул	Выходы [-] I [мм]	Наименование	Упаковка	Цена с НДС, Евро/Ед.изм.
1014107	2 121	Коллектор Uronor S 2-1/2"НР	1 шт	20,97
1014111	3 171	Коллектор Uronor S 3-1/2"НР	1 шт	29,45
1014109	4 221	Коллектор Uronor S 4-1/2"НР	1 шт	33,20

## Коллекторы Uronor латунные и аксессуары к ним



### Коллектор Uronor SH с запорными вентилями

Изготавливается из лужёной латуни, диаметр 1", с подключениями 1"НР и 1"ВР, выходы с наружной резьбой 1/2"НР оборудованы запорными вентилями. Выходы 1/2"НР предназначены только для подключения труб Uronor MLCР посредством резьбовых адаптеров Uronor MLC 1/2"ВР (арт. 1058086, 1058088, 1013846, 1013832). Расстояние между осями выходов 38 мм.

Артикул	Выходы [-] I [мм]	Наименование	Упаковка	Цена с НДС, Евро/Ед.изм.
<b>1014137</b>	2 95	Коллектор Uronor SH 2-1/2"НР с запорными вентилями	6 шт	<b>32,05</b>
<b>1014138</b>	3 130	Коллектор Uronor SH 3-1/2"НР с запорными вентилями	4 шт	<b>47,78</b>
<b>1014139</b>	4 165	Коллектор Uronor SH 4-1/2"НР с запорными вентилями	3 шт	<b>61,01</b>



### Заглушка для коллектора Uronor S/SH 1"

Изготавливается из покрытой латуни, в комплекте с торцевой герметизирующей прокладкой под плоское уплотнение, для коллекторов Uronor S и Uronor SH. Внутренняя резьба трубная цилиндрическая Rp по DIN EN 10226-1, ГОСТ 6211.

Артикул	ВР [дюйм]	Наименование	Упаковка	Цена с НДС, Евро/Ед.изм.
<b>1014120</b>	Rp1/2	Заглушка 1/2"ВР для коллектора Uronor S/SH	20 шт	<b>3,23</b>
<b>1014121</b>	Rp1	Заглушка 1"ВР для коллектора Uronor S/SH	20 шт	<b>5,54</b>



### Заглушка для коллектора Uronor S/SH

Изготавливается из покрытой латуни, для коллекторов Uronor S и Uronor SH. Наружная резьба трубная коническая R по DIN EN 10226-1, ГОСТ 6211.

Артикул	НР [дюйм]	Наименование	Упаковка	Цена с НДС, Евро/Ед.изм.
<b>1014123</b>	R 1	Заглушка 1"НР для коллектора Uronor S/SH	20 шт	<b>5,54</b>

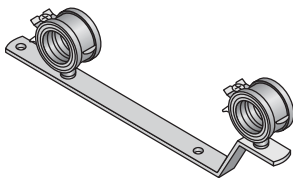

### Кронштейн для коллектора Uronor S

Изготавливается из оцинкованной стали, служит для закрепления коллекторов Uronor S. Места крепления коллекторов звукоизолированы. В комплект входит один кронштейн.

Артикул	Наименование	Упаковка	Цена с НДС, Евро/Ед.изм.
<b>1014117</b>	Кронштейн для коллектора Uronor S	1 шт	<b>13,61</b>



### Кронштейн для коллектора Uronor SH

Изготавливается из оцинкованной стали, служит для закрепления коллекторов Uronor SH. В комплект входят два кронштейна.

Артикул	Наименование	Упаковка	Цена с НДС, Евро/Ед.изм.
<b>1045451</b>	Кронштейн для коллектора Uronor SH	25 комплект	<b>22,62</b>



## Соединения Uronor MLC для радиаторов



### Пресс-угольник Uronor MLC 15CU

Изготавливается из лужёной латуни и хромированной медной трубки 15 x 1 мм. С предустановленной алюминиевой пресс-гильзой и пластмассовым упорным кольцом. Имеет функции: идентификация опрессовки, цветовая кодировка, защита от протечки. Не требуется калибровка. Подключение медной трубки 15 x 1 мм к радиаторному узлу 3/4"НР Евроконус необходимо выполнять резьбовым адаптером Uronor 15CU (арт. 1013830).

Артикул	d [мм]	l1 [мм]	Наименование	Упаковка	Цена с НДС, Евро/Ед.изм.
<b>1015626</b>	16	365	Пресс-угольник Uronor MLC 16 L350 15CU	20 шт	<b>12,75</b>
<b>1015631</b>	16	1115	Пресс-угольник Uronor MLC 16 L1100 15CU	20 шт	<b>25,37</b>



### Пресс-тройник Uronor MLC 15CU

Изготавливается из луженой латуни и хромированной медной трубки 15 x 1 мм. С предустановленными алюминиевыми пресс-гильзами и пластмассовыми упорными кольцами. Имеет функции: идентификация опрессовки, цветовая кодировка, защита от протечки. Не требуется калибровка. Подключение медной трубки 15 x 1 мм к радиаторному узлу 3/4"НР Евроконус необходимо выполнять резьбовым адаптером Uronor 15CU (арт. 1013830).

Артикул	d [мм]	l1 [мм]	Наименование	Упаковка	Цена с НДС, Евро/Ед.изм.
<b>1015628</b>	16	351	Пресс-тройник Uronor MLC 16-16 L350 15CU	20 шт	<b>24,16</b>
<b>1015653</b>	20	354	Пресс-тройник Uronor MLC 20-20 L350 15CU	20 шт	<b>24,16</b>

## Адаптеры Uronor для подключения радиаторов



### Резьбовой адаптер Uronor 15CU

Для подключения медной трубки 15 x 1 мм тройников и уголков Uronor Q&E RC и Uronor MLC 15CU к радиаторным узлам 3/4"НР Евроконус. Внутренняя резьба 3/4"BP Евроконус. Состав: покрытая латунная гайка, встроенное латунное зажимное кольцо и уплотнительный конус из EPDM. Оребренная гайка под гаечный ключ 30.

Артикул	d [мм]	BP [дюйм]	Наименование	Упаковка	Цена с НДС, Евро/Ед.изм.
<b>1013830</b>	Cu 15	G3/4	Резьбовой адаптер Uronor 15CU-3/4"BP Евроконус	10 шт	<b>4,25</b>



### Адаптер Uronor для радиаторного узла

Изготавливается из покрытой латуни, самоуплотняющийся. Предназначен для радиаторных узлов с внутренней резьбой 1/2"BP, служит переходом с внутренней резьбы 1/2"BP на наружную резьбу 3/4"НР Евроконус.

Артикул	НР [дюйм]	НР1 [дюйм]	Наименование	Упаковка	Цена с НДС, Евро/Ед.изм.
<b>1013906</b>	R1/2	R3/4	Адаптер Uronor для радиаторного узла 1/2"НР-3/4"НР Евроконус	10 шт	<b>3,72</b>

## Адаптеры Uronor для подключения радиаторов



### Фиксатор Uronor MLC для подключения к радиатору

Изготавливается из пластмассы, для быстрой и безопасной фиксации труб Uronor MLCP 16x2 мм возле радиатора.

Комплект состоит из:

Уголок для фиксации к полу, фиксаторы труб с межосевым расстоянием 35, 40, 45, 50 мм, защитная оболочка для труб белого цвета.

Артикул	d [мм]	Наименование	Упаковка	Цена с НДС, Евро/Ед.изм.
1011364	16	Фиксатор Uronor MLC 16 для подключения к радиатору	10 комплект	9,29

## Крестовина Uronor MLC



### Пресс-крестовина Uronor MLC

Для пересечения подающей и обратной труб системы отопления в одной плоскости. Изготавливается из покрытой латуни, с предварительно установленными алюминиевыми пресс-гильзами и пластмассовыми упорными кольцами. Имеет функции: идентификация опрессовки, цветовая кодировка, защита от протечки. Не требуется калибровка. В комплекте с изоляционной коробкой из EPP (вспененный полипропилен) толщиной 13 мм сверху и снизу. Размеры изоляционной коробки (Д x Ш x В): 115 x 115 x 55 мм.

Артикул	d [мм]	d1 [мм]	d2 [мм]	Наименование	Упаковка	Цена с НДС, Евро/Ед.изм.
1015634	16	16	16	Пресс-крестовина Uronor MLC 16-16-16	1 шт	45,84
1015661	20	16	20	Пресс-крестовина Uronor MLC 20-16-20	1 шт	45,84
1015659	20	16	16	Пресс-крестовина Uronor MLC 20-16-16	1 шт	45,84
1015663	20	20	20	Пресс-крестовина Uronor MLC 20-20-20	1 шт	45,84

## Фитинги Uronor для плинтусной разводки



### Крестовина Uronor MLC под плинтус

Для плинтусной разводки труб Uronor MLCP диаметром 16 и 20 мм. Служит для подключения труб к радиаторам снизу. Изготавливается из лужёной латуни, с предварительно установленными алюминиевыми пресс-гильзами и пластмассовыми упорными кольцами. Имеет функции: идентификация опрессовки, цветовая кодировка, защита от протечки. Не требуется калибровка. Наружная резьба трубная цилиндрическая G1/2" по DIN EN ISO 228-1, ГОСТ 6357.

Артикул	d [мм]	HP [дюйм]	d1 [мм]	Наименование	Упаковка	Цена с НДС, Евро/Ед.изм.
1048749	16	G 1/2	16	Крестовина Uronor MLC под плинтус 16-1/2"HP-16	1 комплект	74,29
1048751	16	G 1/2	20	Крестовина Uronor MLC под плинтус 16-1/2"HP-20	1 комплект	74,29
1048752	16	G 1/2	-	Крестовина Uronor MLC под плинтус 16-1/2"HP-0	1 комплект	74,29
1048753	-	G 1/2	16	Крестовина Uronor MLC под плинтус 0-1/2"HP-16	1 комплект	74,29
1048754	20	G 1/2	16	Крестовина Uronor MLC под плинтус 20-1/2"HP-16	1 комплект	74,29
1048755	20	G 1/2	20	Крестовина Uronor MLC под плинтус 20-1/2"HP-20	1 комплект	74,29

## Коллекторы Uronog латунные



### Коллектор Uronog H

Предварительно собранный коллектор (подающий и обратный) диаметром 1" для радиаторного отопления. Изготавливается из покрытой латуни, с накидной гайкой 1"BP и торцевой прокладкой с одной стороны, и заглушкой 1/2"HP с другой стороны. Расстояние между выходами 50 мм. На каждом коллекторе - воздухоотводчик. Цветовая маркировка подачи и обратки. Выходы имеют наружную резьбу 3/4"HP Евроконус по DIN V 3838 и предназначены для использования только с резьбовыми адаптерами Uronog 3/4"BP Евроконус. Поставляется в сборе с пластиковым кронштейном повышенной шумоизоляции. Максимальный расход теплоносителя на один коллектор: 3,5 м3/ч (12-контуров).

Внимание: при закручивании соединений следует соблюдать момент затяжки!

Артикул	Выходы [-] I (мм)	Наименование	Упаковка	Цена с НДС, Евро/Ед.изм.
1012877	2 122	Коллектор Uronog H 2-контурный L=122	1 шт	89,74
1012878	3 172	Коллектор Uronog H 3-контурный L=172	1 шт	104,31
1012879	4 222	Коллектор Uronog H 4-контурный L=222	1 шт	140,13
1012880	5 272	Коллектор Uronog H 5-контурный L=272	1 шт	161,61
1012881	6 322	Коллектор Uronog H 6-контурный L=322	1 шт	180,60
1012882	7 372	Коллектор Uronog H 7-контурный L=372	1 шт	205,26
1012883	8 422	Коллектор Uronog H 8-контурный L=422	1 шт	222,47
1012884	9 472	Коллектор Uronog H 9-контурный L=472	1 шт	246,04
1012885	10 522	Коллектор Uronog H 10-контурный L=522	1 шт	267,26
1012886	11 572	Коллектор Uronog H 11-контурный L=572	1 шт	289,70
1012887	12 622	Коллектор Uronog H 12-контурный L=622	1 шт	330,38

## Аксессуары для коллекторов Uronog



### Кран шаровой Uronog 1"HP-3/4"BP

Изготавливается из покрытой латуни. Наружная резьба 1"HP трубная коническая R по DIN EN 10226-1, ГОСТ 6211, под плоское уплотнение. Внутренняя резьба 3/4"BP трубная цилиндрическая Rp по DIN EN 10226-1, ГОСТ 6211. В комплект входят два крана. Краны совместимы со всеми латунными коллекторами Uronog 1". Длина 50 мм.

Артикул	HP [дюйм] BP [дюйм]	Наименование	Упаковка	Цена с НДС, Евро/Ед.изм.
1012913	R 1 Rp 3/4	Кран шаровой Uronog 1"HP-3/4"BP для коллектора H	1 комплект	23,13



### Заглушка Uronog 3/4"BP Евроконус

Изготавливается из покрытой латуни, для резьбы 3/4"HP Евроконус.

Артикул	BP [дюйм]	Наименование	Упаковка	Цена с НДС, Евро/Ед.изм.
1014122	G 3/4	Заглушка Uronog 3/4"BP Евроконус для коллектора H	10 шт	4,93

## Декоративные кольца Uronor



### Декоративное кольцо Uronor белое

Изготавливается из полипропилена, служит для декоративного покрытия мест выхода труб Uronor MLCP из пола или стены. Минимальное межосевое расстояние между трубами для монтажа двух колец: 50 мм. Группа горючести E (нормальногорючее) по DIN EN 13501-1.

Артикул	d [мм]	Наименование	Упаковка	Цена с НДС, Евро/Ед.изм.
<b>1011370</b>	16	Декоративное кольцо Uronor белое 16	50 шт	<b>0,37</b>
<b>1011372</b>	20	Декоративное кольцо Uronor белое 20	50 шт	<b>0,37</b>



### Декоративное кольцо Uronor белое двойное

Изготавливается из полипропилена, служит для декоративного покрытия мест выхода труб Uronor MLCP 14 - 20 мм из пола или стены. Кольцо состоит из двух частей каскадной конструкции, которые легко обрезаются ножом под нужный диаметр труб и соединяются вручную. Межосевое расстояние между трубами 50 мм. Группа горючести E (нормальногорючее) по DIN EN 13501-1.

Артикул	d [мм]	Наименование	Упаковка	Цена с НДС, Евро/Ед.изм.
<b>1011373</b>	14-20	Декоративное кольцо Uronor белое 14-20 двойное	50 шт	<b>1,02</b>

## Крепеж Uronor для труб



### Клипса Uronor 16-32 белая

Изготавливается из пластика, для крепления труб Uronor MLCP 16-32 мм к различным поверхностям. Легко открывается отверткой.

Артикул	d [мм]	Наименование	Упаковка	Цена с НДС, Евро/Ед.изм.
<b>1013142</b>	16	Клипса Uronor 16 белая	100 шт	<b>1,15</b>
<b>1013144</b>	20	Клипса Uronor 20 белая	50 шт	<b>1,39</b>
<b>1013145</b>	25	Клипса Uronor 25 белая	50 шт	<b>1,45</b>
<b>1013146</b>	32	Клипса Uronor 32 белая	50 шт	<b>2,80</b>



### Клипса Uronor 16-32

Изготавливается из пластика, цвет белый, для крепления труб Uronor MLCP 16-32 мм к различным поверхностям. На двойных клипсах расстояние между осями труб: 40 мм для 16-20 мм, 60 мм для 25-32 мм.

Артикул	d [мм]	Наименование	Упаковка	Цена с НДС, Евро/Ед.изм.
<b>1034209</b>	16-20	Клипса Uronor одинарная 16-20	1 шт	<b>2,48</b>
<b>1034210</b>	25-32	Клипса Uronor одинарная 25-32	1 шт	<b>3,41</b>
<b>1034211</b>	16-20	Клипса Uronor двойная 16-20	1 шт	<b>3,98</b>
<b>1034212</b>	25-32	Клипса Uronor двойная 25-32	1 шт	<b>5,06</b>



### Односторонний крюк Uronor

Изготавливается из пластика, цвет синий. Для крепления труб с максимальным наружным диаметром 32 мм на бетонном основании. Монтажное отверстие 8 мм.

Артикул	d [мм]	l [мм]	Наименование	Упаковка	Цена с НДС, Евро/Ед.изм.
<b>1013137</b>	- 32	60	Односторонний крюк Uronor 6 см	50 шт	<b>0,40</b>
<b>1013138</b>	- 32	80	Односторонний крюк Uronor 8 см	50 шт	<b>0,40</b>



### Двухсторонний крюк Uronor

Изготавливается из пластика, цвет синий. Для крепления двух параллельных труб с максимальным наружным диаметром 32 мм на бетонном основании. Монтажное отверстие 8 мм.

Артикул	d [мм]	l [мм]	Наименование	Упаковка	Цена с НДС, Евро/Ед.изм.
<b>1013139</b>	- 32	60	Двухсторонний крюк Uronor 6 см	50 шт	<b>0,48</b>
<b>1013140</b>	- 32	80	Двухсторонний крюк Uronor 8 см	50 шт	<b>0,48</b>

## Режущие инструменты Uronor



### Трубобрес Uronor 14-32

Для резки труб Uronor PEX и Uronor MLCP диаметром до 32 мм.

Артикул	d [мм]	Наименование	Упаковка	Цена с НДС, Евро/Ед.изм.
<b>1013719</b>	- 32	Трубобрес Uronor 14-32	1 шт	<b>42,26</b>
<b>1013721</b>		Запасное лезвие для трубобреса Uronor 14-32	1 шт	<b>20,68</b>



### Трубобрес Uronor 25-63

Для резки труб Uronor PEX и Uronor MLCP диаметром 25-63 мм.

Артикул	d [мм]	Наименование	Упаковка	Цена с НДС, Евро/Ед.изм.
<b>1006634</b>	25-63	Трубобрес Uronor 25-63	1 шт	<b>64,71</b>
<b>1006635</b>	25-63	Запасное лезвие для трубобреса Uronor 25-63	1 шт	<b>7,37</b>



### Трубобрес Uronor 50-75

Для резки труб Uronor PEX и MLCP диаметром 50-75 мм.

Артикул	d [мм]	Наименование	Упаковка	Цена с НДС, Евро/Ед.изм.
<b>1014171</b>	50-75	Трубобрес Uronor 50-75	1 шт	<b>112,84</b>
<b>1014173</b>	50-75	Запасное лезвие для трубобреса Uronor 50-75	1 шт	<b>10,25</b>



### Набор инструментов Uronor 63-110

Набор предназначен для резки труб Uronor PEX и Uronor MLCP диаметром 63-110 мм и снятия внутренней фаски. Состав набора: режущий инструмент с фаскоснимателем, переходники на 90, 75 и 63 мм. Поставляется в чемоданчике.

Артикул	d [мм]	Наименование	Упаковка	Цена с НДС, Евро/Ед.изм.
<b>1014334</b>	63-110	Набор инструментов Uronor 63-110	1 шт	<b>596,32</b>

## Калибраторы Uronor MLC



### Калибратор Uronor MLC 16-32

Для калибровки труб Uronor MLCP. Можно использовать вручную, а также со снятой ручкой в качестве насадки к электрической дрели.

Артикул	d [мм]	Наименование	Упаковка	Цена с НДС, Евро/Ед.изм.
<b>1006830</b>	16	Калибратор Uronor MLC 16	1 шт	<b>16,80</b>
<b>1015749</b>	20	Калибратор Uronor MLC 20	1 шт	<b>17,50</b>
<b>1015756</b>	25	Калибратор Uronor MLC 25	1 шт	<b>20,04</b>
<b>1015762</b>	32	Калибратор Uronor MLC 32	1 шт	<b>27,51</b>



### Калибратор Uronor MLC 40-75

Для калибровки труб Uronor MLCP. Можно использовать вручную, а также со снятой ручкой в качестве насадки к электрической дрели.

Артикул	d [мм]	Наименование	Упаковка	Цена с НДС, Евро/Ед.изм.
<b>1006638</b>	40	Калибратор Uronor MLC 40	1 шт	<b>40,98</b>
<b>1015808</b>	50	Калибратор Uronor MLC 50	1 шт	<b>46,64</b>
<b>1014339</b>	63	Калибратор Uronor MLC 63	1 шт	<b>57,46</b>
<b>1014344</b>	75	Калибратор Uronor MLC 75	1 шт	<b>75,89</b>



### Калибратор трёхразмерный Uronor MLC

Для калибровки труб Uronor MLCP наружным диаметром 16, 20 и 25 мм.

Артикул	d [мм]	d1 [мм]	d2 [мм]	Наименование	Упаковка	Цена с НДС, Евро/Ед.изм.
<b>1015739</b>	16	20	25	Калибратор трёхразмерный Uronor MLC 16/20/25	1 шт	<b>21,07</b>

## Инструменты для сгибания труб Uronor



### Пружина внутренняя Uronor MLC

Специальная пружина для сгибания труб Uronor MLCP. Материал: сталь.

Артикул	d [мм]	Наименование	Упаковка	Цена с НДС, Евро/Ед.изм.
<b>1013729</b>	16	Пружина внутренняя Uronor MLC 16	1 шт	<b>4,95</b>
<b>1013734</b>	20	Пружина внутренняя Uronor MLC 20	1 шт	<b>5,38</b>
<b>1013737</b>	25	Пружина внутренняя Uronor MLC 25	1 шт	<b>6,84</b>
<b>1013739</b>	32	Пружина внутренняя Uronor MLC 32	1 шт	<b>7,74</b>

## Инструменты для сгибания труб Uronor



### Пружина наружная Uronor MLC

Специальная пружина для сгибания труб Uronor MLCP. Материал: сталь.

Артикул	d [мм]	Наименование	Упаковка	Цена с НДС, Евро/Ед.изм.
<b>1006640</b>	16	Пружина наружная Uronor MLC 16	1 шт	<b>7,43</b>
<b>1013792</b>	20	Пружина наружная Uronor MLC 20	1 шт	<b>7,43</b>
<b>1013794</b>	25	Пружина наружная Uronor MLC 25	1 шт	<b>9,78</b>



### Трубогиб Uronor MLC

Инструмент для сгибания труб Uronor MLCP диаметром 16-32 мм. Поставляется в чемоданчике, в комплекте со сменными насадками.

Артикул	d [мм]	Наименование	Упаковка	Цена с НДС, Евро/Ед.изм.
<b>1013773</b>	16-32	Трубогиб Uronor MLC 16-32	1 шт	<b>289,01</b>

## Пресс-инструменты Uronor MLC



### Ручной пресс Uronor MLC

Для опрессовки пресс-фитингов Uronor MLC 14-20 мм с помощью заменяемых вкладышей. Поставляется в чемоданчике, вкладыши в комплект не входят.

Артикул	d [мм]	Наименование	Упаковка	Цена с НДС, Евро/Ед.изм.
<b>1015764</b>	14-20	Ручной пресс Uronor MLC 14-20 без вкладышей	1 шт	<b>302,82</b>



### Вкладыши для ручного пресса Uronor MLC

Используются для опрессовки пресс-фитингов Uronor MLC 14-20 мм с помощью ручного пресса Uronor MLC. Материал: сталь.

Артикул	d [мм]	Наименование	Упаковка	Цена с НДС, Евро/Ед.изм.
<b>1015777</b>	16	Вкладыши 16 для ручного пресса Uronor MLC	1 комплект	<b>42,18</b>
<b>1015780</b>	20	Вкладыши 20 для ручного пресса Uronor MLC	1 комплект	<b>42,18</b>



## Пресс-инструменты Uronor MLC



### Аккумуляторный пресс Uronor Mini 32

Поставляется в пластиковом чемоданчике, в комплекте с аккумулятором NiCd емкостью 1,3 А\*ч, зарядным устройством 230В/50Гц и пресс-клещами Mini KSP0 16/20/25/32 мм с цветовой кодировкой. Предназначен для опрессовки пресс-фитингов Uronor MLC диаметром 16-32 мм.

Технические данные:

- Вес пресс-инструмента, включая пресс-клещи: 2,5 кг;
- Поворот пресс-клещей на 360 градусов;
- Напряжение на двигателе: 9,6 В постоянного тока;
- Напряжение зарядки: 9,6 В;
- Индикатор уровня заряда аккумулятора;
- Период зарядки: ок. 40 мин или 15 мин на быстрой зарядке;
- Время опрессовки соединения: ок. 4 сек;
- Производительность аккумулятора: ок. 65 опрессовок фитингов 20 мм при полностью заряженном аккумуляторе;
- Усилие обжатия: ок. 15 кН;
- Функция контроля необходимости сервисного обслуживания.

Артикул	d [мм]	U [В]	Наименование	Упаковка	Цена с НДС, Евро/Ед.изм.
<b>1007096</b>	- 32	9,6	Аккумуляторный пресс Uronor Mini 32 с пресс-клещами 16/20/25/32 KSP0	1 шт	<b>1662,20</b>



### Запасной аккумулятор Uronor Mini 32

Запасной аккумулятор для аккумуляторного пресса Uronor Mini 32. Технические данные: тип NiCd, напряжение 9,6В, ёмкость 1,3А\*ч.

Артикул	U [В]	Наименование	Упаковка	Цена с НДС, Евро/Ед.изм.
<b>1015703</b>	9,6	Запасной аккумулятор Uronor Mini 32	1 шт	<b>145,83</b>



### Пресс-клещи Uronor MLC Mini 16-32 KSP0

Запасные пресс-клещи с цветовой кодировкой для аккумуляторного пресса Uronor Mini 32. Применяются для монтажа пресс-фитингов Uronor MLC 16-32 мм. Материал: покрытая сталь.

Артикул	d [мм]	Наименование	Упаковка	Цена с НДС, Евро/Ед.изм.
<b>1007091</b>	16	Пресс-клещи Uronor MLC Mini 16 KSP0	1 шт	<b>143,93</b>
<b>1007093</b>	20	Пресс-клещи Uronor MLC Mini 20 KSP0	1 шт	<b>143,93</b>
<b>1007094</b>	25	Пресс-клещи Uronor MLC Mini 25 KSP0	1 шт	<b>153,14</b>
<b>1007095</b>	32	Пресс-клещи Uronor MLC Mini 32 KSP0	1 шт	<b>153,14</b>



### Электрический пресс Uronor UP 75 EL

Поставляется в пластиковом чемоданчике, без пресс-клещей. Предназначен для опрессовки пресс-фитингов Uronor MLC диаметром 16-110 мм.

Технические данные:

- Вес пресс-инструмента без пресс-клещей: 3,3 кг;
- Поворот пресс-клещей на 360 градусов;
- Напряжение питания: 230 В / 50 Гц;
- Номинальная мощность: 200 Вт;
- Время опрессовки соединения: ок. 7 сек;
- Усилие обжатия: ок. 32 кН.

Артикул	d [мм]	U [В]	Наименование	Упаковка	Цена с НДС, Евро/Ед.изм.
<b>1007082</b>	- 110	230	Электрический пресс Uronor UP 75 EL без пресс-клещей	1 шт	<b>1312,60</b>

## Пресс-инструменты Uronor MLC



### Аккумуляторный пресс Uronor UP 75

Поставляется в пластиковом чемоданчике, в комплекте с аккумулятором Ni-MH ёмкостью 3,0 А\*ч и зарядным устройством 230В/50Гц, без пресс-клещей. Предназначен для опрессовки пресс-фитингов Uronor MLC диаметром 16-110 мм.

Технические данные:

- Вес пресс-инструмента без пресс-клещей: 3,95 кг;
- Напряжение на двигателе: 12 В постоянного тока;
- Напряжение зарядки: 12 В;
- Индикатор уровня заряда аккумулятора;
- Период зарядки: ок. 1 часа или 15 мин на быстрой зарядке;
- Время опрессовки соединения: ок. 7 сек;
- Производительность аккумулятора: ок. 220 опрессовок фитингов 20мм при полностью заряженном аккумуляторе;
- Усилие обжатия: ок. 32 кН;
- Функция контроля необходимости сервисного обслуживания.

Артикул	d [мм]	U [В]	Наименование	Упаковка	Цена с НДС, Евро/Ед.изм.
<b>1006827</b>	- 110	12	Аккумуляторный пресс Uronor UP 75 без пресс-клещей	1 шт	<b>1750,15</b>



### Запасной аккумулятор Uronor UP 75

Запасной аккумулятор для аккумуляторного пресса Uronor UP 75. Технические данные: тип Ni-MH, напряжение 12 В, ёмкость 3,0 А\*ч.

Артикул	U [В]	Наименование	Упаковка	Цена с НДС, Евро/Ед.изм.
<b>1006949</b>	12	Запасной аккумулятор Uronor UP 75	1 шт	<b>146,57</b>



### Запасное зарядное устройство Uronor UP 75 и Mini 32

Для зарядки аккумуляторов от прессов Uronor UP 75 и Uronor Mini 32.

Артикул	U [В]	Наименование	Упаковка	Цена с НДС, Евро/Ед.изм.
<b>1006950</b>	230	Запасное зарядное устройство Uronor UP 75 и Mini 32	1 шт	<b>162,98</b>



### Пресс-клещи Uronor MLC 16-32 KSP0

Пресс-клещи с цветовой кодировкой для прессов Uronor UP 75 и Uronor UP 75 EL. Предназначены для опрессовки пресс-фитингов Uronor MLC 16-32 мм. Материал: покрытая сталь.

Артикул	d [мм]	Наименование	Упаковка	Цена с НДС, Евро/Ед.изм.
<b>1007084</b>	16	Пресс-клещи Uronor MLC 16 KSP0	1 шт	<b>112,82</b>
<b>1007086</b>	20	Пресс-клещи Uronor MLC 20 KSP0	1 шт	<b>112,82</b>
<b>1007087</b>	25	Пресс-клещи Uronor MLC 25 KSP0	1 шт	<b>112,82</b>
<b>1007088</b>	32	Пресс-клещи Uronor MLC 32 KSP0	1 шт	<b>112,82</b>

## Пресс-инструменты Uronor MLC



### Пресс-клещи Uronor MLC 40-50

Пресс-клещи для прессов Uronor UP 75 и Uronor UP 75 EL. Предназначены для опрессовки пресс-фитингов Uronor MLC 40-50 мм. Материал: сталь.

Артикул	d [мм]	Наименование	Упаковка	Цена с НДС, Евро/Ед.изм.
<b>1015768</b>	40	Пресс-клещи Uronor MLC 40	1 шт	<b>221,07</b>
<b>1015792</b>	50	Пресс-клещи Uronor MLC 50	1 шт	<b>221,07</b>



### Пресс-обойма Uronor MLC 63-75

Для прессов Uronor UP 75 и Uronor UP 75 EL. Предназначена для опрессовки пресс-фитингов Uronor MLC 63-75 мм в комбинации с пресс-насадкой Uronor MLC. Материал: сталь.

Артикул	d [мм]	Наименование	Упаковка	Цена с НДС, Евро/Ед.изм.
<b>1046541</b>	63	Пресс-обойма Uronor MLC 63	1 шт	<b>708,56</b>
<b>1046542</b>	75	Пресс-обойма Uronor MLC 75	1 шт	<b>786,06</b>



### Пресс-обойма Uronor MLC 90-110

Пресс-обойма для монтажа пресс-фитингов Uronor MLC 90-110 мм в комбинации с пресс-насадкой Uronor MLC. Для прессов Uronor UP 75 и Uronor UP 75 EL.

Артикул	d [мм]	Наименование	Упаковка	Цена с НДС, Евро/Ед.изм.
<b>1046543</b>	90	Пресс-обойма Uronor MLC 90	1 шт	<b>941,05</b>
<b>1046544</b>	110	Пресс-обойма Uronor MLC 110	1 шт	<b>1018,55</b>



### Пресс-насадка Uronor MLC

Для прессов Uronor UP 75 и Uronor UP 75 EL. Предназначена для опрессовки пресс-фитингов Uronor MLC 63-110 мм в комбинации с пресс-обоймами Uronor MLC 63-110. Материал: сталь.

Артикул	d [мм]	Наименование	Упаковка	Цена с НДС, Евро/Ед.изм.
<b>1046545</b>	63-110	Пресс-насадка Uronor MLC 63-110	1 шт	<b>282,32</b>

## Аксессуары Uronor



### Выпрямитель для труб Uronor MLC

Для простого и быстрого выпрямления труб Uronor MLCР диаметром до 25 мм. Внимание: выпрямитель не совместим с разматывателем Uronor! Способ фиксации должен решаться по месту.

Артикул	Наименование	Упаковка	Цена с НДС, Евро/Ед.изм.
<b>1010512</b>	Выпрямитель для труб Uronor MLC	1 шт	<b>298,22</b>