

КАТАЛОГ 2020 / 2021

цены в каталоге приведены на 01.11.2020 г.

О БРЕНДЕ UNI-FITT

Uni-Fitt – инженерное оборудование высокого качества, воплотившее в себя многолетний опыт и передовые технологии производства. В 2009 году торговая марка Uni-Fitt впервые появилась на российском рынке инженерных систем и уже через несколько лет заняла прочные лидирующие позиции.



УВЕРЕННОСТЬ В ДЕТАЛЯХ

Вся продукция Uni-Fitt производится на 24 крупнейших заводах Германии, Италии, Чехии, а также на 12 российских предприятиях. Качество продукции контролируется на каждом этапе производственного процесса, начиная от анализа сырья до испытаний готовой продукции. Все изделия застрахованы, сертифицированы и соответствуют международным стандартам качества.



24 ФАБРИКИ
В ЕВРОПЕ



12 ФАБРИК
В РОССИИ

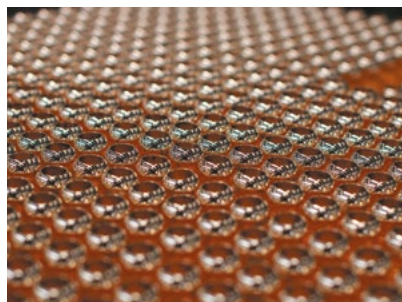

БОЛЕЕ 4 000 КЛИЕНТОВ



В 97 ГОРОДАХ РОССИИ



Продукция Uni-Fitt изготавливается на 24 предприятиях в Европе и 12 заводах в России. Общий объем производства готовых изделий составляет более 1 000 000 единиц в месяц. Каждый час с конвейера сходит более 1 500 фитингов и более 1 000 м высококачественной трубы.



36 ФАБРИКИ

Продукция выпускается на 24-х заводах в Европе и на 12 в России



100% КАЧЕСТВО

100% контроль качества осуществляется на каждом этапе

Ассортимент продукции включает 43 товарных группы и более 1 300 наименований, что позволяет собрать инженерную систему любой сложности. Ассортимент продукции постоянно обновляется и расширяется.

43 ТОВАРНЫХ ГРУППЫ

1 334 ТОВАРНЫХ ПОЗИЦИЙ



Трубы и гибкие подводки



Коллекторы и коллекторные группы



КИП и Автоматика



Фитинги



Группы быстрого монтажа



Баки мембранные



Запорная арматура



Предохранительная арматура



Комплектующие для радиаторов



Регулирующая арматура



Теплоизоляция



Крепёж и расходные материалы

100% контроль качества продукции Uni-Fitt осуществляется на каждом этапе производства. Особое внимание уделяется входному контролю качества сырья и комплектующих. Изделия проходят гидравлические испытания и испытания на прочность под механическим воздействием.



11 ЛЕТ НА РЫНКЕ

Более 11 лет марка Uni-Fitt представлена на Российском рынке



ГАРАНТИЯ

Вся продукция сертифицирована и застрахована



ДОСТУПНОСТЬ

Высококачественная европейская продукция по доступной цене

WWW.UNI-FITT.COM



На сайте www.uni-fitt.com представлена вся необходимая техническая документация о выпускаемой продукции Uni-Fitt.

Новинки, обзоры продукции, новости, а также техническая и рекламно-информационная поддержка – всё это доступно уже сейчас!

ШИРОКАЯ ГЕОГРАФИЯ ПРОДАЖ

3 склада в Москве и Московской области.

11 региональных складов в городах: Барнаул, Владимир, Екатеринбург, Казань, Краснодар, Нижний Новгород, Новосибирск, Ростов-на-Дону, Санкт-Петербург, Самара, Тольятти.

Продукция Uni-Fitt представлена на полках более чем в 100 магазинах крупных сетевых ритейлеров: Leroy Merlin, Castorama.

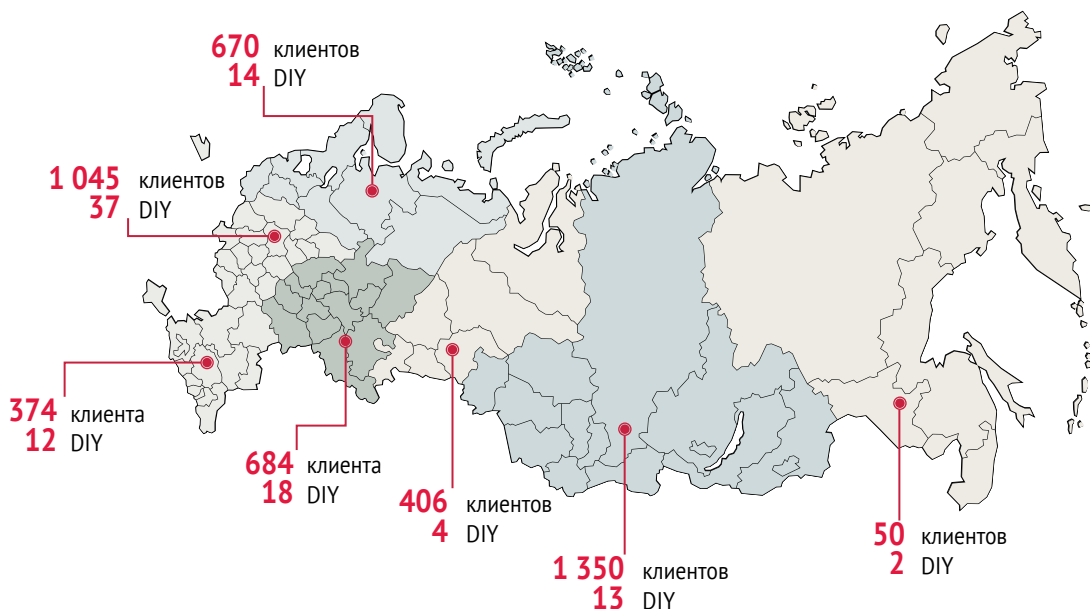

С 2009 года Uni-Fitt демонстрирует устойчивый рост продаж.

За последние 3 года на территории Российской Федерации было продано более:

15 000 000

Метров трубы

5 000 000

Фитингов

100 000

Коллекторов

45 000

Коллекторных групп

7 000 000

Другой продукции

ПОДДЕРЖКА ПРОДАЖ

Uni-Fitt участвует в специализированных выставках, проводит обучающие семинары, предоставляет своим клиентам профессиональные технические консультации и комплексную рекламно-информационную поддержку в точках продаж по всей России. Комплексные решения направлены на увеличение объёмов продаж продукции Uni-Fitt, а также поддержание положительного имиджа компаний-партнёров.



**ИНФОРМАЦИОННАЯ
ПОДДЕРЖКА**



**ОРГАНИЗАЦИЯ
СЕМИНАРОВ**



**МАРКЕТИНГОВАЯ
ПОДДЕРЖКА**



**УЧАСТИЕ
В ВЫСТАВКАХ**

	НОВИНКИ ПРОДУКЦИИ	6
01	ТРУБЫ И ГИБКИЕ ПОДВОДКИ	11
01.1	Трубы металлопластиковые	12
01.2	Трубы полиэтиленовые	13
01.3	Трубы медные хромированные	14
01.4	Гибкие подводки	15
02	ФИТИНГИ	17
02.1	Резьбовые фитинги	18
02.2	Разъёмные соединения	24
02.3	Пресс-фитинги	26
02.4	Обжимные фитинги	30
03	ЗАПОРНАЯ АРМАТУРА	33
03.1	Краны шаровые	34
03.2	Вентили и краны для бытовой техники	38
03.3	Задвижки	40
04	РЕГУЛИРУЮЩАЯ АРМАТУРА	41
04.1	Вентили ручные	42
04.2	Узлы для подключения радиаторов	43
04.3	Вентили термостатические	44
04.4	Клапаны смесительные, приводы	46
04.5	Клапаны термостатические	47
05	КОЛЛЕКТОРЫ И КОЛЛЕКТОРНЫЕ ГРУППЫ	49
05.1	Коллекторы с вентилями	50
05.2	Коллекторы с шаровыми кранами	52
05.3	Коллекторные группы	53
05.4	Комплектующие для коллекторов	56
05.5	Коллекторные шкафы	58
06	НАСОСНЫЕ ГРУППЫ И МОДУЛИ	59
06.1	Насосно-смесительные группы	60
06.2	Группы быстрого монтажа	62
06.3	Терморегулирующие группы и устройства	65
07	ПРЕДОХРАНИТЕЛЬНАЯ АРМАТУРА	67
07.1	Клапаны обратные	68
07.2	Фильтры	70
07.3	Клапаны предохранительные	72
07.4	Воздухоотводчики	73
07.5	Редукторы давления	74
07.6	Реле давления и протока	75
07.7	Группы безопасности	76

08	КОНТРОЛЬНО-ИЗМЕРИТЕЛЬНЫЕ ПРИБОРЫ И АВТОМАТИКА	77
08.1	Термостаты	78
08.2	Манометры	80
08.3	Термоманометры, термометры	81
09	БАКИ ДЛЯ СИСТЕМ ОТОПЛЕНИЯ И ВОДОСНАБЖЕНИЯ	83
09.1	Расширительные баки	84
09.2	Гидроаккумуляторы	86
09.3	Комплекующие для баков	88
10	КОМПЛЕКТУЮЩИЕ ДЛЯ РАДИАТОРОВ	89
11	КРЕПЁЖ И РАСХОДНЫЕ МАТЕРИАЛЫ	93
12	СХЕМЫ	97
12.1	Схемы подключения	98
12.2	Схемы соединения	99
	РЕКЛАМНО-ИНФОРМАЦИОННАЯ ПОДДЕРЖКА ПРОДУКЦИИ	100
	ИНФОРМАЦИОННЫЕ ПЛАКАТЫ	101
	ПОИСК ПО АРТИКУЛУ	102



01.2 ТРУБЫ ПОЛИЭТИЛЕНОВЫЕ

ТРУБА ПОЛИЭТИЛЕНОВАЯ С КИСЛОРОДНЫМ БАРЬЕРОМ (РОССИЯ)

стр. 13



02.2 РАЗЪЁМНЫЕ СОЕДИНЕНИЯ

СОЕДИНЕНИЕ РЕДУКЦИОННОЕ НВ С НАКИДНОЙ ГАЙКОЙ С ПЛОСКОЙ ПРОКЛАДКОЙ

стр. 25



05.1 КЛАПАНЫ СМЕСИТЕЛЬНЫЕ, ПРИВОДЫ

ДАТЧИК ТЕМПЕРАТУРЫ

стр. 46

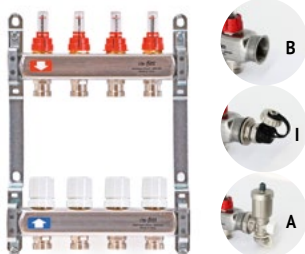

05.3 КОЛЛЕКТОРНЫЕ ГРУППЫ

КОЛЛЕКТОРНАЯ ГРУППА ИЗ НЕРЖАВЕЮЩЕЙ СТАЛИ

стр. 55



05.4 КОМПЛЕКТУЮЩИЕ ДЛЯ КОЛЛЕКТОРОВ

**ПЕРЕХОДНИК НВ С ПРОКЛАДКОЙ O-RING, НИКЕЛИРОВАННЫЙ
РЕГУЛИРУЕМЫЙ ДРЕНАЖНЫЙ ВЕНТИЛЬ Н**

стр. 56



06.1 НАСОСНО-СМЕСИТЕЛЬНЫЕ ГРУППЫ

НАСОСНО-СМЕСИТЕЛЬНАЯ ГРУППА SOLOMIX X С НАРУЖНОЙ РЕЗЬБОЙ / НАКИДНОЙ ГАЙКОЙ

стр. 60



06.1 НАСОСНО-СМЕСИТЕЛЬНЫЕ ГРУППЫ
СЕРВОПРИВОД ЭЛЕКТРОМЕХАНИЧЕСКИЙ, ТРЁХТОЧЕЧНЫЙ

стр. 61



06.2 ГРУППЫ БЫСТРОГО МОНТАЖА
КОЛЛЕКТОР С ГИДРАВЛИЧЕСКИМ РАЗДЕЛИТЕЛЕМ В ТЕПЛОИЗОЛЯЦИИ

стр. 64



06.2 ГРУППЫ БЫСТРОГО МОНТАЖА
МОДУЛЬНЫЙ КОЛЛЕКТОР В ТЕПЛОИЗОЛЯЦИИ

стр. 64



06.2 ГРУППЫ БЫСТРОГО МОНТАЖА
ГИДРАВЛИЧЕСКИЙ РАЗДЕЛИТЕЛЬ В ТЕПЛОИЗОЛЯЦИИ

стр. 64



06.2 ГРУППЫ БЫСТРОГО МОНТАЖА
КРОНШТЕЙН НАСТЕННЫЙ УНИВЕРСАЛЬНЫЙ (КОМПЛЕКТ)
КРОНШТЕЙН НАСТЕННЫЙ РЕГУЛИРУЕМЫЙ (КОМПЛЕКТ)

стр. 64



07.2 ФИЛЬТРЫ
ФИЛЬТР КОСОЙ С С МАГНИТОМ

стр. 70



07.2 ФИЛЬТРЫ

**ФИЛЬТР ПРОМЫВНОЙ ВН С РЕДУКЦИОННЫМИ СОЕДИНЕНИЯМИ,
СО СЛИВНЫМ КРАНОМ И АКСИАЛЬНЫМ МАНОМЕТРОМ**

стр. 71



07.2 ФИЛЬТРЫ

**ФИЛЬТР ПРОМЫВНОЙ ВВ
СО СЛИВНЫМ КРАНОМ И 2 МАНОМЕТРАМИ**

стр. 71



07.2 ФИЛЬТРЫ

ФИЛЬТР-ГРЯЗЕУЛОВИТЕЛЬ МАГНИТНЫЙ ДЛЯ КОТЛА

стр. 71



07.5 РЕДУКТОРЫ ДАВЛЕНИЯ

КЛАПАН АВТОМАТИЧЕСКОЙ ПОДПИТКИ БЕЗ МАНОМЕТРА / С МАНОМЕТРОМ

стр. 74



08.1 ТЕРМОСТАТЫ

**РАДИОТЕРМОСТАТ КОМНАТНЫЙ ЭЛЕКТРОННЫЙ
РАДИОТЕРМОСТАТ КОМНАТНЫЙ ЭЛЕКТРОННЫЙ С ДИСПЛЕЕМ
РАДИОТЕРМОСТАТ КОМНАТНЫЙ ЭЛЕКТРОННЫЙ С ДИСПЛЕЕМ И ВЫНОСНЫМ ДАТЧИКОМ**

стр. 79



08.1 ТЕРМОСТАТЫ

РАДИОМОДУЛЬ УПРАВЛЯЮЩИЙ

стр. 79



09.1 РАСШИРИТЕЛЬНЫЕ БАКИ
МЕМБРАННЫЙ БАК ДЛЯ ОТОПЛЕНИЯ

стр. 85



09.1 РАСШИРИТЕЛЬНЫЕ БАКИ
МЕМБРАННЫЙ БАК ДЛЯ ОТОПЛЕНИЯ НА ОПОРАХ

стр. 85



09.1 РАСШИРИТЕЛЬНЫЕ БАКИ
МЕМБРАННЫЙ БАК ДЛЯ ОТОПЛЕНИЯ НА СТОЙКАХ

стр. 85



09.2 ГИДРОАККУМУЛЯТОРЫ
МЕМБРАННЫЙ БАК ДЛЯ ВОДОСНАБЖЕНИЯ

стр. 87



09.2 ГИДРОАККУМУЛЯТОРЫ
МЕМБРАННЫЙ БАК ДЛЯ ВОДОСНАБЖЕНИЯ НА ОПОРАХ

стр. 87



09.2 ГИДРОАККУМУЛЯТОРЫ
МЕМБРАННЫЙ БАК ДЛЯ ВОДОСНАБЖЕНИЯ НА СТОЙКАХ, СО СМЕННОЙ МЕМБРАНОЙ

стр. 87

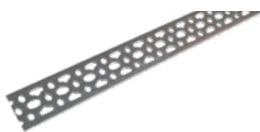

11 КРЕПЁЖ И РАСХОДНЫЕ МАТЕРИАЛЫ
ШИНА МОНТАЖНАЯ

стр. 94



11 КРЕПЁЖ И РАСХОДНЫЕ МАТЕРИАЛЫ
СКОБА ФИКСАТОР ДЛЯ ТРУБ В КАССЕТЕ

стр. 95



11 КРЕПЁЖ И РАСХОДНЫЕ МАТЕРИАЛЫ
КЛИПСА ПОВОРОТНАЯ ДЛЯ ТРУБ

стр. 95



11 КРЕПЁЖ И РАСХОДНЫЕ МАТЕРИАЛЫ
РАЗМАТЫВАТЕЛЬ ДЛЯ ТРУБЫ В БУХТАХ

стр. 96



01 ТРУБЫ И ГИБКИЕ ПОДВОДКИ

- 01.1** Трубы металлопластиковые
- 01.2** Трубы полиэтиленовые
- 01.3** Трубы медные хромированные
- 01.4** Гибкие подводки



Технические характеристики

Серия	PRO				UNIVERSAL				SOFT	
Материал внутреннего слоя	PE-Xc				PE-Xb				PE-RT	
Материал наружного слоя	PE-Xb				PE-Xb				PE-RT	
Наружный диаметр, мм	16	20	26	32	16	20	26	32	16	20
Внутренний диаметр, мм	12	16	20	26	12	16	20	26	12	16
Толщина стенки трубы, мм	2	2	3	3	2	2	3	3	2	2
Толщина слоя алюминия, мм	0,4	0,5	0,6	0,8	0,2	0,25	0,3	0,4	0,2	0,25
МАКС рабочее давление, бар	10	10	10	10	10	10	10	10	10	10
МАКС рабочая температура, °C	95	95	95	95	95	95	95	95	95	95
МИН радиус изгиба вручную, мм	80	100	130	160	80	100	130	160	80	100
МИН радиус изгиба с инструм., мм	50	60	78	96	64	80	104	128	64	80



Металлопластиковая труба PRO series (Германия)

Артикул	Ø, мм	Толщина, мм	Длина в бухте, м	Вес бухты, кг	Палета, м	Цена, €
551P1620	16	2	200	25	2600	1,59
551P2010	20	2	100	17	1500	2,20
551P2605	26	3	50	15	800	4,37
551P3205	32	3	50	20	500	5,80

Металлопластиковая труба UNIVERSAL series (Италия)

Артикул	Ø, мм	Толщина, мм	Длина в бухте, м	Вес бухты, кг	Палета, м	Цена, €
550U1605	16	2	50	5	-	0,90
550U1610	16	2	100	13	2300	0,90
550U1615	16	2	150	19	1950	0,90
550U1620	16	2	200	22	2600	0,90
550U2005	20	2	50	7	750	1,50
550U2010	20	2	100	14	1500	1,50
550U2605	26	3	50	13	750	3,18
550U3202	32	3	25	8	550	4,42
550U3205	32	3	50	17	500	4,42



Металлопластиковая труба SOFT series (Италия)

Артикул	Ø, мм	Толщина, мм	Длина в бухте, м	Вес бухты, кг	Палета, м	Цена, €
553S1620	16	2	200	22	2600	0,85
553S2010	20	2	100	15	1500	1,36



**Технические характеристики**

Материал внутреннего слоя	PE-Xb		PE-RT		PE-RT
Материал наружного слоя	EVOH		EVOH/PE-RT		EVOH
Наружный диаметр, мм	16	20	16	20	16
Внутренний диаметр, мм	12	16	12	16	12
Толщина стенки трубы, мм	2	2	2	2	2
МАКС рабочее давление, бар	10	8	8	6	6
МАКС рабочая температура, °C	90* / 95	95	70	70	70
МИН радиус изгиба вручную, мм	128	160	80	100	80

**Труба полиэтиленовая с кислородным барьером (Россия* / Италия)**

Артикул	Тип	Ø, мм	Длина в бухте, м	Вес бухты, кг	Палета, м	Цена
561R1610*	PE-Xb	16	100	8.6	3600	50,39 Р
561R1620*	PE-Xb	16	200	17	3600	50,39 Р
561R1640*	PE-Xb	16	400	34	3600	50,39 Р
561B1610	PE-Xb	16	100	9	1800	0,87 €
561B1620	PE-Xb	16	200	18	2600	0,87 €
561B1640	PE-Xb	16	400	36	2800	0,87 €
561B2010	PE-Xb	20	100	12	1300	1,16 €
561B2020	PE-Xb	20	200	24	2600	1,16 €

* цвет трубы серый

Труба PE-RT полиэтиленовая с кислородным барьером (Россия* / Чехия)

Артикул	Тип	Ø, мм	Длина в бухте, м	Вес бухты, кг	Палета, м	Цена
571R1620*	PE-RT/EVOH	16	200	18	3600	42,81 Р
571R1640*	PE-RT/EVOH	16	400	37	3600	42,81 Р
572U1620	PE-RT/EVOH/PE-RT	16	200	18	2800	0,72 €
572U1640	PE-RT/EVOH/PE-RT	16	400	36	2800	0,72 €
572U2010	PE-RT/EVOH/PE-RT	20	100	11	1400	1,05 €

Технические характеристики

Материал: ПНД высокой плотности

Труба гофрированная ПНД (Россия)

Артикул красный	Артикул синий	Внешний Ø гофры, мм	Внутренний Ø гофры, мм	Для трубы Ø, мм	Длина в бухте, м	Цена, Р
583R2010	583B2010	20	18	16	100	13,11
583R2005	583B2005	20	18	16	50	13,11
583R2505	583B2505	25	21,3	20	50	15,91
583R3503	583B3503	35	29	26	30	25,33
583R4303	583B4303	43	37	32	30	36,24





Технические характеристики

Материал: медь хромированная

Толщина стенки трубы: 1 мм

МАКС рабочее давление: 20 бар

МАКС рабочая температура: 120 °C

Труба хромированная

Артикул	Размер	Ø, мм	Бухта, м	Коробка, м	Цена, €
591C1050	-	10	5	50	40,97*

* цена за бухту

Трубка хромированная

Артикул	Размер	Ø, мм	Длина, м	Коробка	Цена, €
590C1010	-	10	1	150	6,88

Трубка хромированная с накидной гайкой

Артикул	Размер	Ø, мм	Длина, см	Коробка	Цена, €
592C1205	1/2"	10	50	200	4,04

Трубка хромированная для смесителя

Артикул	Размер	Ø, мм	Длина, см	Коробка	Цена, €
593C1806	M10 x 1	10	60	250	3,96



**Технические характеристики**

МАКС рабочее давление: 10 бар, рабочая температура: от -5 до 90 °С

МИН радиус изгиба: 30 мм

Материал фитинга / гильзы и оплётки: латунь CW617N / нержавеющая сталь AISI 304

Материал шланга: нетоксичная резина EPDM

Гибкая подводка для смесителя**Гайка 1/2" - Штуцер M10 x 1 / ML10 x 1**

Артикул M10	Артикул ML10	Длина, см	Коробка	Цена M10 / ML10, €
502S2803	503S2803	30	200	1,99 / 2,29
502S2804	503S2804	40	200	2,12 / 2,46
502S2805	503S2805	50	200	2,26 / 2,51
502S2806	503S2806	60	200	2,38 / 2,62
502S2808	503S2808	80	100	2,76 / 3,03
502S2810	503S2810	100	100	3,18 / 3,46
502S2812	503S2812	120	100	3,60 / 3,90
502S2815	503S2815	150	50	4,13 / 4,42

**Гибкая подводка для воды**

Артикул ВВ 1/2"	Артикул НВ 1/2"	Длина, см	Коробка	Цена ВВ / НВ, €
500S2003	501S2003	30	200	2,28 / 2,26
500S2004	501S2004	40	200	2,40 / 2,44
500S2005	501S2005	50	200	2,57 / 2,61
500S2006	501S2006	60	200	2,73 / 2,78
500S2008	501S2008	80	100	3,06 / 3,15
500S2010	501S2010	100	100	3,39 / 3,33
500S2012	501S2012	120	100	3,79 / 3,93
500S2015	501S2015	150	50	4,29 / 4,45
500S2018	501S2018	180	50	5,04 / 4,98
500S2020	501S2020	200	50	5,30 / 5,33
500S2025	501S2025	250	50	6,30 / 6,24
500S2030	501S2030	300	25	7,17 / 7,12

**Гибкая подводка для насосов антивибрационная**

Материал оплётки: оцинкованная сталь

Артикул НВ 1"	Тип	Длина, см	Коробка	Цена, €
504S4408	прямая	80	200	12,33
504S4410	прямая	100	200	13,38
505S4406	угловая	60	200	15,68
505S4408	угловая	80	200	17,13



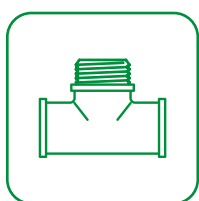

02 ФИТИНГИ

- 02.1** Резьбовые фитинги
- 02.2** Разъёмные соединения
- 02.3** Пресс-фитинги
- 02.4** Обжимные фитинги



Технические характеристики

Рабочая температура / давление: от -20 до 200 °С / до 30 бар (до 10 бар с паром)

Резьба: ISO 228 (ГОСТ 6357-87)

Материал: G – латунь, N – никелированная латунь, С – хромированная латунь



Муфта

Артикул G	Артикул N	Размер	Коробка	Цена G / N, €
602G0000		1/4"	600	1,22
602G1100	602N1100	3/8"	500	1,23 / 1,43
602G2200	602N2200	1/2"	250	1,20 / 1,33
602G3300	602N3300	3/4"	150	1,55 / 1,77
602G4400	602N4400	1"	80	2,61 / 2,91
602G5500	602N5500	1 1/4"	80	3,63 / 4,05
602G6600	602N6600	1 1/2"	50	5,24 / 5,96
602G7700	602N7700	2"	26	8,96 / 10,00



Муфта редуцирующая

Артикул G	Артикул N	Размер	Коробка	Цена G / N, €
602G2100		1/2" x 3/8"	350	1,27
602G3200	602N3200	3/4" x 1/2"	200	1,58 / 1,72
602G4200		1" x 1/2"	150	2,11
602G4300	602N4300	1" x 3/4"	150	2,07 / 2,29
602G5300		1 1/4" x 3/4"	80	3,47
602G5400	602N5400	1 1/4" x 1"	80	3,67 / 4,08
602G6400	602N6400	1 1/2" x 1"	80	4,62 / 5,20
602G6500	602N6500	1 1/2" x 1 1/4"	60	6,68 / 7,47
602G7400	602N7400	2" x 1"	30	11,24 / 12,61
602G7500		2" x 1 1/4"	30	7,36
602G7600		2" x 1 1/2"	30	12,49



Ниппель

Артикул G	Артикул N	Размер	Коробка	Цена G / N, €
600G0000	600N0000	1/4"	1000	0,68 / 0,76
600G1100	600N1100	3/8"	800	0,70 / 0,90
600G2200	600N2200	1/2"	400	0,76 / 0,78
600G3300	600N3300	3/4"	250	1,24 / 1,35
600G4400	600N4400	1"	120	2,08 / 2,34
600G5500	600N5500	1 1/4"	80	3,73 / 4,18
600G6600	600N6600	1 1/2"	70	4,54 / 5,37
600G7700	600N7700	2"	36	7,56 / 8,55
600G8800		2 1/2"	18	16,99

**Ниппель удлинённый**

Артикул	Размер	Коробка	Цена, €
601G2200	1/2"	300	1,21
601G3300	3/4"	200	1,90
601G4400	1"	100	3,21

Ниппель редуционный

Артикул G	Артикул N	Размер	Коробка	Цена G / N, €
600G2000		1/2" x 1/4"	500	1,13
600G2100	600N2100	1/2" x 3/8"	400	0,91 / 1,05
600G3200	600N3200	3/4" x 1/2"	250	1,11 / 1,36
600G4200	600N4200	1" x 1/2"	120	2,23 / 2,70
600G4300	600N4300	1" x 3/4"	120	1,97 / 2,09
600G5200		1 1/4" x 1/2"	80	3,31
600G5300		1 1/4" x 3/4"	80	3,13
600G5400	600N5400	1 1/4" x 1"	80	2,99 / 3,44
600G6400	600N6400	1 1/2" x 1"	80	6,40 / 7,19
600G6500	600N6500	1 1/2" x 1 1/4"	80	6,01 / 7,13
600G7400		2" x 1"	60	7,11
600G7500		2" x 1 1/4"	40	12,89
600G7600		2" x 1 1/2"	40	14,27
600G8700		2 1/2" x 2"	26	17,50

**Заглушка В**

Артикул G	Артикул N	Размер	Коробка	Цена G / N, €
607G1000		3/8"	800	0,64
607G2000	607N2000	1/2"	600	0,68 / 0,70
607G3000	607N3000	3/4"	400	0,81 / 0,94
607G4000	607N4000	1"	300	1,24 / 1,41
607G5000		1 1/4"	200	2,10
607G6000		1 1/2"	150	2,91
607G7000		2"	80	4,53

**Заглушка Н**

Артикул G	Артикул N	Размер	Коробка	Цена G / N, €
608G2000	608N2000	1/2"	500	0,68 / 0,76
608G3000	608N3000	3/4"	400	1,09 / 1,19
608G4000	608N4000	1"	250	1,57 / 1,78
608G5000		1 1/4"	140	3,33
608G6000		1 1/2"	100	3,67
608G7000		2"	50	6,21

Заглушка Н с квадратом

Артикул	Размер	Коробка	Цена, €
608G0000	1/4"	1500	0,73



Тройник В

Артикул G	Артикул N	Размер	Коробка	Цена G / N, €
615G2220	615N2220	1/2"	120	1,94 / 2,15
615G3230	615N3230	3/4" x 1/2" x 3/4"	80	3,03 / 3,34
615G3330	615N3330	3/4"	80	3,12 / 3,60
615G4240	615N4240	1" x 1/2" x 1"	40	5,92 / 6,71
615G4340	615N4340	1" x 3/4" x 1"	40	5,59 / 6,70
615G4440	615N4440	1"	40	5,08 / 5,70
615G5550	615N5550	1 1/4"	30	8,98 / 10,22
615G6660		1 1/2"	20	10,36
615G7770		2"	12	20,23



Тройник Н

Артикул	Размер	Коробка	Цена, €
616G2220	1/2"	120	1,75
616G3330	3/4"	80	3,27
616G4440	1"	40	5,68



Угол В

Артикул G	Артикул N	Размер	Коробка	Цена G / N, €
610G2200	610N2200	1/2"	150	1,83 / 2,09
610G3200	610N3200	3/4" x 1/2"	100	3,23 / 3,39
610G3300	610N3300	3/4"	100	2,69 / 2,98
610G4200		1" x 1/2"	50	5,06
610G4300		1" x 3/4"	50	5,06
610G4400	610N4400	1"	50	4,41 / 4,82
610G5500	610N5500	1 1/4"	30	8,25 / 9,31
610G6600	610N6600	1 1/2"	25	12,54 / 14,24
610G7700	610N7700	2"	12	19,57 / 25,00



Угол НВ

Артикул G	Артикул N	Размер	Коробка	Цена G / N, €
611G2200	611N2200	1/2"	150	1,81 / 2,05
611G2300		1/2" x 3/4"	100	2,74
611G2400		1/2" x 1"	60	5,95
611G3300	611N3300	3/4"	100	2,93 / 3,15
611G3400		3/4" x 1"	60	5,68
611G4400	611N4400	1"	50	4,46 / 5,02
611G5500		1 1/4"	30	8,02
611G6600		1 1/2"	25	9,69
611G7700		2"	10	16,88



Угол НВ с упором

Артикул G	Артикул N	Размер	Коробка	Цена G / N, €
612G2200	612N2200	1/2"	150	1,97 / 2,21
612G3300	612N3300	3/4"	100	3,58 / 3,79
612G4400	612N4400	1"	50	5,79 / 6,41

**Угол Н**

Артикул G	Артикул N	Размер	Коробка	Цена G / N, €
613G2200	613N2200	1/2"	180	2,27 / 2,45
613G3300	613N3300	3/4"	150	2,53 / 2,80
613G4400	613N4400	1"	70	7,28 / 8,18

**Футорка**

Артикул G	Артикул N	Размер НВ	Коробка	Цена G / N, €
604G1418		1/4" x 1/8"	1200	0,64
604G3818		3/8" x 1/8"	1000	0,90
604G1000		3/8" x 1/4"	1000	0,61
604G2000	604N2000	1/2" x 1/4"	750	0,99 / 1,19
604G2100	604N2100	1/2" x 3/8"	600	0,78 / 0,91
604G3200	604N3200	3/4" x 1/2"	400	0,89 / 1,13
604G4200	604N4200	1" x 1/2"	250	1,81 / 2,43
604G4300	604N4300	1" x 3/4"	250	1,46 / 1,61
604G5200		1 1/4" x 1/2"	120	4,00
604G5300	604N5300	1 1/4" x 3/4"	120	3,31 / 3,80
604G5400	604N5400	1 1/4" x 1"	120	2,57 / 3,06
604G6200		1 1/2" x 1/2"	120	5,82
604G6300		1 1/2" x 3/4"	120	5,82
604G6400	604N6400	1 1/2" x 1"	120	4,89 / 5,65
604G6500	604N6500	1 1/2" x 1 1/4"	120	2,98 / 3,40
604G7200	604N7200	2" x 1/2"	60	8,72 / 9,78
604G7300		2" x 3/4"	60	6,23
604G7400		2" x 1"	60	7,50
604G7500		2" x 1 1/4"	60	6,46
604G7600		2" x 1 1/2"	60	5,48

**Переходник**

Артикул G	Артикул N	Размер НВ	Коробка	Цена G / N, €
603G1200	603N1200	3/8" x 1/2"	350	1,09 / 1,25
603G2300	603N2300	1/2" x 3/4"	250	1,46 / 1,66
603G2400	603N2400	1/2" x 1"	180	1,88 / 2,14
603G2500		1/2" x 1 1/4"	100	3,11
603G3400	603N3400	3/4" x 1"	150	1,82 / 2,18
603G3500		3/4" x 1 1/4"	100	3,16
603G4500		1" x 1 1/4"	100	3,21
603G4600		1" x 1 1/2"	100	4,53
603G5600		1 1/4" x 1 1/2"	80	6,49
603G6700	603N6700	1 1/2" x 2"	30	7,38 / 8,28

**Контргайка с бортиком**

Артикул	Размер	Коробка	Цена, €
605G2000	1/2"	700	1,11
605G3000	3/4"	600	1,44
605G4000	1"	300	1,71
605G5000	1 1/4"	200	2,30



Штуцер В/Н

Артикул	Резьба	Размер	Упаковка	Коробка	Цена, €
630G2100	В	1/2" x 10	10	400	1,82
630G2130	В	1/2" x 13	10	400	1,94
630G2150	В	1/2" x 15	10	350	1,84
630G3200	В	3/4" x 20	10	200	2,48
630G4250	В	1" x 25	10	150	3,83
631G2150	Н	1/2" x 15	10	400	1,53
631G2200	Н	1/2" x 20	10	350	1,56
631G3200	Н	3/4" x 20	10	200	2,59
631G3250	Н	3/4" x 25	10	200	2,73
631G4250	Н	1" x 25	10	120	3,62
631G4320	Н	1" x 32	10	100	3,73
631G5320	Н	1 1/4" x 32	10	80	6,23



Крестовина В

Артикул	Размер	Упаковка	Коробка	Цена, €
619G2222	1/2"	10	80	2,67
619G3333	3/4"	10	60	3,56
619G4444	1"	5	40	6,81



Удлинитель НВ

Артикул G	Артикул С	Размер	Длина, мм	Коробка	Цена G / С, €
657G2010	657C2010	1/2"	10	200	1,19 / 1,48
657G2015	657C2015	1/2"	15	150	1,45 / 1,84
657G2020	657C2020	1/2"	20	120	1,72 / 2,05
657G2025	657C2025	1/2"	25	120	2,05 / 2,71
657G2030	657C2030	1/2"	30	100	2,28 / 2,74
657G2040	657C2040	1/2"	40	80	2,85 / 3,34
657G2050	657C2050	1/2"	50	80	3,43 / 3,92
657G2060	657C2060	1/2"	60	70	4,54 / 5,05
657G2080	657C2080	1/2"	80	50	5,44 / 6,27
657G2100	657C2100	1/2"	100	60	6,02 / 7,68
657G3010	657C3010	3/4"	10	150	1,83 / 2,46
657G3015	657C3015	3/4"	15	120	2,20 / 2,46
657G3020	657C3020	3/4"	20	100	2,53 / 3,23
657G3025	657C3025	3/4"	25	100	2,89 / 3,18
657G3030	657C3030	3/4"	30	80	3,23 / 3,54
657G3040	657C3040	3/4"	40	60	3,77 / 4,59
657G3050	657C3050	3/4"	50	60	4,21 / 5,05
657G3080	657C3080	3/4"	80	50	7,11 / 8,36
657G3100	657C3100	3/4"	100	60	9,92 / 11,11
	657C4010	1"	10	100	3,34
	657C4015	1"	15	80	4,06
	657C4020	1"	20	60	4,74
	657C4030	1"	30	40	6,14
	657C4050	1"	50	20	8,42



**Удлинитель НН**

Артикул	Размер	Длина, мм	Коробка	Цена, €
658G2050	1/2"	50	260	1,81
658G2060	1/2"	60	260	2,06
658G2070	1/2"	70	240	2,40
658G2080	1/2"	80	200	2,72
658G2100	1/2"	100	200	3,24
658G2150	1/2"	150	120	4,68
658G2200	1/2"	200	90	5,96
658G2250	1/2"	250	80	6,74
658G3050	3/4"	50	200	2,46
658G3060	3/4"	60	140	2,75
658G3080	3/4"	80	120	3,52
658G3100	3/4"	100	100	4,28
658G3150	3/4"	150	80	6,16
658G3200	3/4"	200	50	8,07
658G3250	3/4"	250	50	9,90
658G4050	1"	50	130	3,52
658G4060	1"	60	100	3,56
658G4070	1"	70	80	3,81
658G4080	1"	80	80	4,46
658G4100	1"	100	60	5,51
658G4150	1"	150	50	8,07
658G4200	1"	200	40	10,43
658G4250	1"	250	30	13,44

**Сгон**

Артикул	Размер	Длина, мм	Коробка	Цена, €
659G2100	1/2"	100	200	4,00
659G2150	1/2"	150	120	5,45
659G2200	1/2"	200	90	6,79
659G3100	3/4"	100	100	5,09
659G3150	3/4"	150	80	6,68
659G3200	3/4"	200	50	8,79
659G4100	1"	100	60	6,33
659G4150	1"	150	50	8,63
659G4200	1"	200	40	10,96

**Узел пятивыводной (82 мм)**

Артикул	Размер НВВНВ	Коробка	Цена, €
639G8200	1" x 1" x 1" x 1/4" x 1/4"	50	6,11



Разъёмное соединение ВВ с прокладкой O-RING

Артикул G	Артикул N	Размер	Коробка	Цена G / N, €
655G2000	655N2000	1/2"	100	3,82 / 4,27
655G3000	655N3000	3/4"	70	8,24 / 8,85
655G4000	655N4000	1"	50	9,77 / 11,35



Разъёмное соединение НВ с прокладкой O-RING

Артикул G	Артикул N	Размер	Коробка	Цена G / N, €
650G2000	650N2000	1/2"	100	2,38 / 2,45
650G3000	650N3000	3/4"	50	3,72 / 3,88
650G4000	650N4000	1"	50	6,36 / 6,68
650G5000	650N5000	1 1/4"	25	9,35 / 9,91



Разъёмное соединение НВ с плоской прокладкой

Артикул G	Артикул N	Размер	Коробка	Цена G / N, €
656G2000	656N2000	1/2"	100	2,37 / 2,52
656G3000	656N3000	3/4"	50	3,81 / 4,08
656G4000	656N4000	1"	50	6,53 / 6,82
656G5000	656N5000	1 1/4"	25	9,65 / 9,78
656G6000	656N6000	1 1/2"	20	16,88 / 17,10
656G7000	656N7000	2"	26	25,42 / 27,80



Разъёмное соединение НВ угловое с прокладкой O-RING

Артикул G	Артикул N	Размер	Коробка	Цена G / N, €
651G2000	651N2000	1/2"	240	3,34 / 3,38
651G3000	651N3000	3/4"	96	5,37 / 5,43
651G4000	651N4000	1"	64	9,14 / 9,28



Разъёмное соединение НВ угловое с плоской прокладкой

Артикул G	Размер	Коробка	Цена, €
652G2000	1/2"	240	3,26
652G3000	3/4"	96	5,31
652G4000	1"	64	9,22

**Соединение редукционное НВ с накидной гайкой с плоской прокладкой**

Артикул G	Артикул N	Размер	Коробка	Цена G / N, €
624G2300	624N2300	1/2" x 3/4"	100	1,90 / 2,00
624G3400	624N3400	3/4" x 1"	80	2,57 / 2,68
624G4500	624N4500	1" x 1 1/4"	60	4,17 / 4,26

**Соединение редукционное ВВ с накидной гайкой с плоской прокладкой**

Артикул	Размер	Коробка	Цена, €
626G6400	1" x 1 1/2"	100	4,82

**Соединение НВ с накидной гайкой с плоской прокладкой**

Артикул G	Артикул N	Размер	Коробка	Цена G / N, €
622G3000	622N3000	3/4" x 3/4"	80	5,17 / 5,14
622G4000	622N4000	1" x 1"	80	8,84 / 9,06

**Соединение НВ с накидной гайкой с плоской прокладкой и обратным клапаном**

Артикул G	Артикул N	Размер	Коробка	Цена G / N, €
623G3000	623N3000	3/4" x 3/4"	80	5,83 / 5,99
623G4000	623N4000	1" x 1"	80	10,21 / 10,50

**Соединение ВВ с накидной гайкой со встроенным шаровым краном**

МАКС рабочая температура / давление: 95 °C / 6 бар

Артикул	Размер	Коробка	Цена, €
627G6400	1 1/2" x 1"	48	8,98

**Соединение НВ с накидной гайкой для водосчётчиков**

Артикул	Размер	Коробка	Цена, €
620G2300	1/2" x 3/4"	400	1,72
620G3400	3/4" x 1"	200	2,72



Технические характеристики

Рабочая температура и давление превышают аналогичные параметры трубы

Материал корпуса фитинга / гильзы: латунь CW617N / нержавеющая сталь AISI 304

Материал диэлектрического кольца / уплотнителей: технополимер / EPDM

Резьба: ISO 228 (ГОСТ 6357-81), тип насадки для опрессовки фитинга: TH

Муфта

Артикул	Размер	Коробка	Цена, €
700G6600	16	100	3,16
700G7700	20	80	4,01
700G8800	26	50	6,00
700G9900	32	30	9,29

Муфта редуцирующая

Артикул	Размер	Коробка	Цена, €
700G7600	20 x 16	80	4,17
700G8600	26 x 16	50	5,69
700G8700	26 x 20	50	5,80
700G9800	32 x 26	30	8,50

Муфта В

Артикул	Размер	Коробка	Цена, €
701G6200	16 x 1/2"	120	2,60
701G6300	16 x 3/4"	100	4,87
701G7200	20 x 1/2"	120	3,18
701G7300	20 x 3/4"	80	4,28
701G8300	26 x 3/4"	60	5,69
701G8400	26 x 1"	50	7,26
701G9400	32 x 1"	40	8,28

Муфта с накидной гайкой (плоское уплотнение)

Артикул	Размер	Коробка	Цена, €
714G6200	16 x 1/2"	100	4,12
714G6300	16 x 3/4"	100	4,76
714G7300	20 x 3/4"	100	5,03
714G8400	26 x 1"	80	7,83

Муфта с накидной гайкой (еврокonus)

Артикул	Размер	Коробка	Цена, €
713G6300	16 x 3/4"	100	5,52
713G7300	20 x 3/4"	100	6,06



**Муфта Н**

Артикул	Размер	Коробка	Цена, €
702G6200	16 x 1/2"	120	2,01
702G6300	16 x 3/4"	120	4,11
702G7200	20 x 1/2"	120	2,56
702G7300	20 x 3/4"	100	3,60
702G8300	26 x 3/4"	60	5,19
702G8400	26 x 1"	50	6,53
702G9400	32 x 1"	40	7,38

**Муфта со сгоном**

Артикул	Размер	Коробка	Цена, €
715G6200	16 x 1/2"	80	9,43
715G7200	20 x 1/2"	50	10,19
715G7300	20 x 3/4"	40	10,59

**Водорозетка В**

Артикул	Размер	Коробка	Цена, €
710G6239	16 x 1/2" H = 39 mm	50	4,51
710G6252	16 x 1/2" H = 52 mm	40	5,74
710G7252	20 x 1/2" H = 52 mm	40	5,58
710G7352	20 x 3/4" H = 52 mm	30	7,35

**Водорозетка В трёхплоскостная**

Артикул	Размер	Коробка	Цена, €
711G6260	16 x 1/2" x 16 H = 52 mm	20	9,29

**Водорозетка В двойная на планке**

Артикул	Размер	Коробка	Цена, €
712G6200	16 x 1/2" H = 52 mm	20	14,52
712G7200	20 x 1/2" H = 52 mm	20	15,31



Угол

Артикул	Размер	Коробка	Цена, €
703G6600	16	80	3,82
703G7700	20	60	4,51
703G8800	26	40	6,91
703G9900	32	20	9,53



Угол В

Артикул	Размер	Коробка	Цена, €
704G6200	16 x 1/2"	80	3,28
704G6300	16 x 3/4"	80	5,80
704G7200	20 x 1/2"	80	4,54
704G7300	20 x 3/4"	60	6,14
704G8300	26 x 3/4"	40	7,04
704G8400	26 x 1"	40	8,78
704G9400	32 x 1"	20	8,95



Угол Н

Артикул	Размер	Коробка	Цена, €
705G6200	16 x 1/2"	80	4,15
705G6300	16 x 3/4"	80	5,30
705G7200	20 x 1/2"	80	4,67
705G7300	20 x 3/4"	60	4,99
705G8300	26 x 3/4"	40	6,55
705G8400	26 x 1"	40	8,18
705G9400	32 x 1"	20	8,76



Тройник

Артикул	Размер	Коробка	Цена, €
706G6660	16	50	5,12
706G7770	20	40	6,48
706G8880	26	20	10,22
706G9990	32	10	15,65



Тройник редуционный (редукция среднего и крайнего отвода)

Артикул	Размер	Коробка	Цена, €
706G7660	20 x 16 x 16	50	6,51
706G7760	20 x 20 x 16	50	7,16
706G8670	26 x 16 x 20	20	10,16
706G8770	26 x 20 x 20	20	10,63
706G8870	26 x 26 x 20	20	10,84
706G9880	32 x 26 x 26	20	15,31



Тройник редуционный (редукция среднего отвода)

Артикул	Размер	Коробка	Цена, €
706G6760	16 x 20 x 16	50	7,32
706G7670	20 x 16 x 20	50	6,59
706G7870	20 x 26 x 20	20	10,75
706G8680	26 x 16 x 26	20	10,48
706G8780	26 x 20 x 26	20	10,63
706G9690	32 x 16 x 32	20	15,02
706G9790	32 x 20 x 32	20	15,02
706G9890	32 x 26 x 32	20	15,31



Тройник В

Артикул	Размер	Коробка	Цена, €
707G6260	16 x 1/2" x 16	50	6,51
707G7270	20 x 1/2" x 20	40	6,93
707G7370	20 x 3/4" x 20	40	9,18
707G8280	26 x 1/2" x 26	20	9,38
707G8380	26 x 3/4" x 26	20	9,91
707G9390	32 x 3/4" x 32	20	15,09
707G9490	32 x 1" x 32	15	13,99



Тройник Н

Артикул	Размер	Коробка	Цена, €
708G6260	16 x 1/2" x 16	50	6,98
708G7270	20 x 1/2" x 20	40	6,98
708G7370	20 x 3/4" x 20	40	8,95
708G8280	26 x 1/2" x 26	20	9,57
708G8380	26 x 3/4" x 26	20	9,57
708G8480	26 x 1" x 26	20	12,16
708G9390	32 x 3/4" x 32	20	12,86



Угол для подключения радиатора с никелированной трубкой D 15 мм

Артикул	Размер	Коробка	Цена, €
717G6153	16 x 300	30	9,02
717G7153	20 x 300	30	12,58



Тройник для подключения радиатора с никелированной трубкой D 15 мм

Артикул	Размер	Коробка	Цена, €
718G6153	16 x 300	20	11,77
718G7153	20 x 300	20	14,21



Технические характеристики

Рабочая температура / давление: до 95 °С / до 10 бар

Материал корпуса фитинга: латунь CW617N

Материал уплотнительных колец / диэлектрического кольца: EPDM / тефлон

Резьба: ISO 228 (ГОСТ 6357-81)



Муфта

Артикул	Размер	Коробка	Цена, €
660N6600	16	100	3,36
660N7700	20	100	5,43
660N8800	26	50	9,10



Муфта В

Артикул	Размер	Коробка	Цена, €
661N6200	16 x 1/2"	100	2,23
661N6300	16 x 3/4"	100	3,24
661N7200	20 x 1/2"	100	3,44
661N7300	20 x 3/4"	100	3,44
661N8300	26 x 3/4"	100	5,49
661N8400	26 x 1"	50	6,17



Муфта Н

Артикул	Размер	Коробка	Цена, €
662N6200	16 x 1/2"	100	1,92
662N6300	16 x 3/4"	100	2,88
662N7200	20 x 1/2"	100	3,44
662N7300	20 x 3/4"	100	3,20
662N8300	26 x 3/4"	50	5,30
662N8400	26 x 1"	50	5,86



Угол

Артикул	Размер	Коробка	Цена, €
663N6600	16	100	3,91
663N7700	20	50	5,70
663N8800	26	50	10,20



Угол В

Артикул	Размер	Коробка	Цена, €
664N6200	16 x 1/2"	100	2,77
664N6300	16 x 3/4"	100	4,42
664N7200	20 x 1/2"	100	4,11
664N7300	20 x 3/4"	50	4,72
664N8300	26 x 3/4"	50	6,66
664N8400	26 x 1"	50	7,92



Угол Н

Артикул	Размер	Коробка	Цена, €
665N6200	16 x 1/2"	100	2,77
665N6300	16 x 3/4"	100	3,54
665N7200	20 x 1/2"	100	4,28
665N7300	20 x 3/4"	100	4,28
665N8300	26 x 3/4"	50	7,92
665N8400	26 x 1"	50	6,33



Тройник

Артикул	Размер	Коробка	Цена, €
666N6660	16	50	5,01
666N7770	20	50	7,88
666N8880	26	25	14,39



Тройник редуционный

Артикул	Размер	Коробка	Цена, €
666N6760	16 x 20 x 16	50	8,53
666N7660	20 x 16 x 16	50	8,03
666N7670	20 x 16 x 20	50	8,53
666N7760	20 x 20 x 16	50	8,53
666N8680	26 x 16 x 26	25	11,73
666N8770	26 x 20 x 20	25	11,46
666N8780	26 x 20 x 26	25	12,03



Тройник В

Артикул	Размер	Коробка	Цена, €
667N6260	16 x 1/2" x 16	50	4,85
667N7270	20 x 1/2" x 20	50	6,74
667N7370	20 x 3/4" x 20	50	7,21
667N8380	26 x 3/4" x 26	25	10,85
667N8480	26 x 1" x 26	25	14,96



Тройник Н

Артикул	Размер	Коробка	Цена, €
668N6260	16 x 1/2" x 16	100	4,76
668N7270	20 x 1/2" x 20	50	8,22
668N7370	20 x 3/4" x 20	50	6,61
668N8380	26 x 3/4" x 26	50	10,28



Водорозетка В

Артикул	Размер	Коробка	Цена, €
670N6200	16 x 1/2"	100	3,49
670N7200	20 x 1/2"	50	5,16
670N7300	20 x 3/4"	50	6,77



Водорозетка В трёхплоскостная

Артикул	Размер	Коробка	Цена, €
671N6260	16 x 1/2" x 16	60	6,91



Крестовина

Артикул	Размер	Коробка	Цена, €
676N6666	16	50	8,66
676N7777	20	40	13,51

Соединитель В

Артикул	Размер	Толщина трубы, мм	Коробка	Цена, €
---------	--------	-------------------	---------	---------

для металлопластиковых труб

680N1612	16 (2.0) x 1/2"	2.0	300	1,66
680N1634	16 (2.0) x 3/4" EK	2.0	250	2,07
680N2034	20 (2.0) x 3/4" EK	2.0	200	2,31

для полиэтиленовых труб

681N1612	16 (2.0) x 1/2"	2.0	300	1,65
681N1634	16 (2.0) x 3/4" EK	2.0	250	2,20
682N1612	16 (2.2) x 1/2"	2.2	300	1,87
682N1634	16 (2.2) x 3/4" EK	2.2	250	2,47

для медных и стальных труб

685N1534	15 x 3/4" EK		250	3,29
----------	--------------	--	-----	------



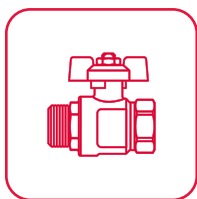

03 ЗАПОРНАЯ АРМАТУРА

03.1 Краны шаровые

03.2 Вентили и краны для бытовой техники

03.3 Задвижки



Технические характеристики

Тип по эффективному диаметру: полнопроходные, резьба: ISO 228

Область применения: неагрессивные жидкости и сжатый воздух

МИН / МАКС рабочая температура: -20 °С (без льда) / 120 °С (без пара)

МАКС рабочее давление: 1/2" - до 50 бар; 3/4", 1" - до 40 бар; 1 1/4" - до 30 бар

Материал корпуса / рукоятки / уплотнителя: никелированная латунь CW617N / алюминий / тефлон



Кран шаровой ETALON BB

Артикул	Размер	Коробка	Цена, €
110L2000	1/2"	80	4,29
110L3000	3/4"	48	6,31
110L4000	1"	32	9,93
110L5000	1 1/4"	20	15,32
110L6000	1 1/2"	12	23,36
110L7000	2"	8	36,44



Кран шаровой ETALON HB

Артикул	Размер	Коробка	Цена, €
111L2000	1/2"	80	4,57
111L3000	3/4"	48	6,76
111L4000	1"	32	10,74
111L5000	1 1/4"	20	17,07
111L6000	1 1/2"	12	25,29
111L7000	2"	8	38,73



Кран шаровой ETALON HB с разъёмным соединением

Артикул	Размер	Коробка	Цена, €
113L2000	1/2"	60	5,75
113L3000	3/4"	28	8,92
113L4000	1"	20	13,79
113L5000	1 1/4"	16	20,67
113L6000	1 1/2"	4	42,61
113L7000	2"	2	66,06

Кран шаровой сливной с дренажным вентилем

заглушка 1/4"

Артикул	Размер	Коробка	Цена, €
115L2000	1/2"	60	6,98





Кран шаровой ETALON BB

Артикул	Размер	Коробка	Цена, €
110T2000	1/2"	100	4,24
110T3000	3/4"	60	6,16
110T4000	1"	40	9,39
110T5000	1 1/4"	20	16,53



Кран шаровой ETALON HB

Артикул	Размер	Коробка	Цена, €
111T2000	1/2"	100	4,66
111T3000	3/4"	60	6,81
111T4000	1"	40	9,96
111T5000	1 1/4"	20	17,37



Кран шаровой ETALON HB с разъёмным соединением

Артикул	Размер	Коробка	Цена, €
113T2000	1/2"	80	5,66
113T3000	3/4"	40	8,37
113T4000	1"	28	13,01
113T5000	1 1/4"	24	20,57



Кран шаровой угловой ETALON HB с разъёмным соединением

Артикул	Размер	Коробка	Цена, €
133T2000	1/2"	60	7,23
133T3000	3/4"	40	11,23
133T4000	1"	20	17,39

Кран шаровой сливной с дренажным вентилем

заглушка 1/4"

Артикул	Размер	Коробка	Цена, €
115T2000	1/2"	60	6,98

Ручка бабочка для шарового крана

Цвет: синий

Артикул	Размер	Коробка	Цена, €
129T2100	1/2"	100	0,91
129T4100	3/4" - 1" - 1 1/4"	100	1,34





Технические характеристики

Тип по эффективному диаметру: стандартнопроходные, резьба: ISO 228

Область применения: неагрессивные жидкости и сжатый воздух

МИН / МАКС рабочая температура: -20 °С (без льда) / 150 °С (без пара)

МАКС рабочее давление: 30 бар

Материал корпуса / рукоятки / уплотнителя: никелированная латунь CW617N / алюминий / тефлон



Кран шаровой VIVO BB

Артикул	Размер	Коробка	Цена, €
100T2000	1/2"	195	3,36
100T3000	3/4"	88	5,07
100T4000	1"	64	7,59



Кран шаровой VIVO HB

Артикул	Размер	Коробка	Цена, €
101T2000	1/2"	120	3,82
101T3000	3/4"	88	5,64
101T4000	1"	64	8,54



Кран шаровой VIVO BB

Артикул	Размер	Коробка	Цена, €
100L2000	1/2"	120	3,48
100L3000	3/4"	104	5,13
100L4000	1"	64	7,47



Кран шаровой VIVO HB

Артикул	Размер	Коробка	Цена, €
101L2000	1/2"	120	3,90
101L3000	3/4"	64	5,56
101L4000	1"	64	8,57



Кран шаровой садовый со штуцером

МИН / МАКС рабочая температура: -15 °С (без льда) / 80 °С

Артикул	Размер	Коробка	Цена, €
106L2000	1/2"	120	4,94



Кран шаровой BB MINI

Артикул	Размер	Коробка	Цена, €
120N2000	1/2"	200	3,59



Кран шаровой HB MINI

Артикул	Размер	Коробка	Цена, €
121N2000	1/2"	200	3,19



Кран шаровой BB с накидной гайкой MINI

Артикул	Размер	Коробка	Цена, €
122N2000	1/2"	120	4,95



Кран шаровой сливной со штуцером и заглушкой

Материал: латунь

Артикул	Размер	Коробка	Цена, €
126G1000	3/8"	100	5,02
126G2000	1/2"	100	5,02



Материал: никелированная латунь

Артикул	Размер	Коробка	Цена, €
126N1000	3/8"	100	5,10
126N2000	1/2"	100	5,10



Ручка флажок для шарового крана (синяя)

Для кранов MINI и кранов арт. 126G / 126N

Артикул	Материал	Коробка	Цена, €
128A0100	металл	2000	0,44



Вентиль

Материал корпуса / рукоятки: хромированная латунь / пластик, с розеткой в комплекте

Артикул	Размер	Для подключения	Коробка	Цена, €
185A2000	1/2" x 1/2"	бачков / смесителей	200	3,66
186A2500	1/2" x 10 мм (3/8")	бачков / смесителей	200	4,10
187A2300	1/2" x 3/4"	стиральных машин	200	5,05



Материал корпуса / рукоятки: хромированная латунь / металл, с розеткой в комплекте

Артикул	Размер	Для подключения	Коробка	Цена, €
185M2000	1/2" x 1/2"	бачков / смесителей	100	5,68
186M2500	1/2" x 10 мм (3/8")	бачков / смесителей	100	6,05
187M2300	1/2" x 3/4"	стиральных машин	100	6,21



Вентиль LUX

Материал корпуса / рукоятки: хромированная латунь / металл, с розеткой в комплекте

Артикул	Размер	Для подключения	Коробка	Цена, €
185L2000	1/2" x 1/2"	бачков / смесителей	50	15,66
186L2500	1/2" x 10 мм (3/8")	бачков / смесителей	50	18,61



Вентиль с фильтром

Материал корпуса / рукоятки: хромированная латунь / пластик, с розеткой в комплекте

Артикул	Размер	Для подключения	Коробка	Цена, €
185F2000	1/2" x 1/2"	бачков / смесителей	100	5,63
186F2500	1/2" x 10 мм (3/8")	бачков / смесителей	50	6,50
187F2300	1/2" x 3/4"	стиральных машин	100	6,19



Вентиль комбинированный для подключения бачков / смесителей и стиральных машин

Материал корпуса / рукоятки: хромированная латунь / пластик, с розеткой в комплекте

Артикул	Размер	Коробка	Цена, €
184A2230	1/2" x 1/2" x 3/4"	50	10,38
184A2530	1/2" x 10 мм (3/8") x 3/4"	50	10,88



Вентиль двойной со штуцером для подключения бачков / смесителей

Материал корпуса / рукоятки: хромированная латунь / пластик

Артикул	Размер	Коробка	Цена, €
188A2900	1/2" x 1/2"	50	13,33

**Кран шаровой НН**

Материал корпуса / флажок: хромированная латунь / пластик, с розеткой в комплекте

Артикул	Размер	Для подключения	Коробка	Цена, €
180A2000	1/2" x 1/2"	бачков / смесителей	50	4,81
181A2300	1/2" x 3/4"	стиральных / посудомоечных машин	50	4,89



Материал корпуса / флажок: хромированная латунь / пластик

Артикул	Размер	Для подключения	Коробка	Цена, €
180C2000	1/2" x 1/2"	бачков / смесителей	100	4,11
181C2300	1/2" x 3/4"	стиральных / посудомоечных машин	100	4,39



Материал корпуса / флажок: никелированная латунь / пластик

Артикул	Размер	Для подключения	Коробка	Цена, €
180N2000	1/2" x 1/2"	бачков / смесителей	192	4,15
181N2300	1/2" x 3/4"	стиральных / посудомоечных машин	160	4,29

**Кран шаровой ННВ для подключения стиральных машин**

Материал корпуса: хромированная латунь

Артикул	Размер	Коробка	Цена, €
182C2320	1/2" x 3/4" x 1/2"	100	4,40

**Сифон для бытовой техники с пружинным клапаном**

Материал корпуса: никелированная латунь, с розеткой в комплекте

Артикул	Размер	Коробка	Цена, €
189N2232	22 мм (штуцер) x 32 мм	72	10,14



Технические характеристики

МАКС рабочая температура: 120 °С (при отсутствии пара)

Материал корпуса / маховика / прокладки стержня: латунь CW617N / сталь / EPDM

Резьба: ISO 228

Класс герметичности D (ГОСТ 9544-2015)

Задвижка В PN 10

МАКС рабочее давление: 10 бар



Артикул	Размер	Коробка	Цена, €
140G2000	1/2"	180	5,09
140G3000	3/4"	180	6,00
140G4000	1"	180	8,10
140G5000	1 1/4"	80	12,61
140G6000	1 1/2"	60	16,36
140G7000	2"	30	23,43

Задвижка В PN 16

МАКС рабочее давление: 16 бар



Артикул	Размер	Коробка	Цена, €
141G8000	2 1/2"	16	52,67
141G9000	3"	12	65,60
141G0000	4"	6	114,81

Задвижка В PN 20

МАКС рабочее давление: 20 бар



Артикул	Размер	Коробка	Цена, €
142G2000	1/2"	160	6,64
142G3000	3/4"	100	9,31
142G4000	1"	70	12,64
142G5000	1 1/4"	50	17,29
142G6000	1 1/2"	35	23,09
142G7000	2"	25	32,90
142G8000	2 1/2"	16	58,71
142G9000	3"	10	75,97
142G0000	4"	6	138,14

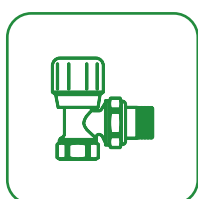

04 РЕГУЛИРУЮЩАЯ АРМАТУРА

- 04.1** Вентили ручные
- 04.2** Узлы для подключения радиаторов
- 04.3** Вентили термостатические
- 04.4** Клапаны смесительные, приводы
- 04.5** Клапаны термостатические



Технические характеристики

МАКС рабочая температура / давление: 110 °С / 10 бар

Материал корпуса: никелированная латунь CW617N, резьба: ISO 228

Материал уплотнительного кольца: EPDM (вентили быстрого монтажа)

Вентиль ручной с разъёмным соединением

Прямой

Артикул	Размер	Kvs м³/ч	Коробка	Цена, €
150N2000	1/2"	1.72	96	4,68
150N3000	3/4"	2.15	64	6,83

Прямой, быстрого монтажа

Артикул	Размер	Kvs м³/ч	Коробка	Цена, €
151N2000	1/2"	1.72	96	5,53

Угловой

Артикул	Размер	Kvs м³/ч	Коробка	Цена, €
155N2000	1/2"	2.51	144	4,34
155N3000	3/4"	2.94	104	6,55

Угловой, быстрого монтажа

Артикул	Размер	Kvs м³/ч	Коробка	Цена, €
156N2000	1/2"	2.51	96	4,68

Вентиль обратный с разъёмным соединением

Прямой

Артикул	Размер	Kvs м³/ч	Коробка	Цена, €
170N2000	1/2"	1.72	156	4,36
170N3000	3/4"	2.15	104	6,41

Прямой, быстрого монтажа

Артикул	Размер	Kvs м³/ч	Коробка	Цена, €
171N2000	1/2"	1.72	132	4,86

Угловой

Артикул	Размер	Kvs м³/ч	Коробка	Цена, €
175N2000	1/2"	2.51	156	3,88
175N3000	3/4"	2.94	104	6,38

Угловой, быстрого монтажа

Артикул	Размер	Kvs м³/ч	Коробка	Цена, €
176N2000	1/2"	2.51	156	4,46



**Узел НВ для радиаторов со встроенными кранами**

Артикул	Размер	Тип	Коробка	Цена, €
192N3300	3/4" ЕК x 3/4" ЕК	прямой	50	8,66
193N3300	3/4" ЕК x 3/4" ЕК	угловой	50	8,66

**Узел НВ для радиаторов со встроенными кранами и байпасом**

Артикул	Размер	Тип	Коробка	Цена, €
190N3300	3/4" ЕК x 3/4" ЕК	прямой	50	17,13
191N3300	3/4" ЕК x 3/4" ЕК	угловой	50	17,13

**Узел одинарный НВ радиаторный со встроенным шаровым краном**

Артикул	Размер	Тип	Коробка	Цена, €
194N3300	3/4" ЕК x 3/4" ЕК	прямой	100	6,23
195N3300	3/4" ЕК x 3/4" ЕК	угловой	100	6,23

**Узел НВ перекрёстный со встроенными вентилями, с ниппелями и адаптерами**

Артикул	Размер	Тип	Коробка	Цена, €
196N3011	3/4" x 3/4" ЕК	прямой	30	39,57
197N3011	3/4" x 3/4" ЕК	угловой	30	44,47

Ниппель для радиаторных узлов

Артикул	Размер	Коробка	Цена, €
199E2300	1/2" x 3/4" ЕК	500	1,03
199G2300	1/2" x 3/4"	528	1,00

Вкладыш в евроконус под плоскую прокладку

Артикул	Материал	Коробка	Цена, €
409G3000	латунь	3000	0,55
409P3000	пластик	600	0,29



Технические характеристики

МАКС рабочая температура / давление: 120 °С / 10 бар

Материал корпуса: никелированная латунь

Вентиль термостатический НВ THERMO с разъёмным соединением

С предварительной настройкой, прямой



Артикул	Размер	Kvs м³/ч	Коробка	Цена, €
160N2000	1/2"	0.86	40	10,89
160N3000	3/4"	0.86	20	16,76

С предварительной настройкой, угловой



Артикул	Размер	Kvs м³/ч	Коробка	Цена, €
165N2000	1/2"	0.86	40	9,81
165N3000	3/4"	0.86	20	15,84

С предварительной настройкой, осевой



Артикул	Размер	Kvs м³/ч	Коробка	Цена, €
163N2000	1/2"	0.86	20	13,80

Вентиль термостатический НН THERMO с разъёмным соединением

Прямой



Артикул	Размер	Kvs м³/ч	Коробка	Цена, €
162N2300	1/2" x 3/4" EK	2.00	20	12,87

Угловой



Артикул	Размер	Kvs м³/ч	Коробка	Цена, €
167N2300	1/2" x 3/4" EK	2.00	20	11,10

Осевой



Артикул	Размер	Kvs м³/ч	Коробка	Цена, €
164N2300	1/2" x 3/4" EK	1.50	20	14,91

Термостатические головки M30 x 1,5



Артикул	Подключение	Модель	Коробка	Цена, €
169D0000	M30 x 1,5	DX	20	9,70
169S0000	M30 x 1,5	S	20	10,02

**Вентиль обратный НВ THERMO с разъёмным соединением**

Прямой

Артикул	Размер	Kvs м ³ /ч	Коробка	Цена, €
173N2000	1/2"	1.74	40	7,79
173N3000	3/4"	1.93	20	11,39



Угловой

Артикул	Размер	Kvs м ³ /ч	Коробка	Цена, €
178N2000	1/2"	1.74	40	7,47
178N3000	3/4"	1.93	20	10,54

Вентиль обратный НН THERMO с разъёмным соединением

Прямой

Артикул	Размер	Kvs м ³ /ч	Коробка	Цена, €
174N2300	1/2" x 3/4" EK	1.74	20	10,21



Угловой

Артикул	Размер	Kvs м ³ /ч	Коробка	Цена, €
179N2300	1/2" x 3/4" EK	1.74	20	7,58

Термостатические головки Danfoss RA

Артикул	Подключение	Модель	Коробка	Цена, €
169D1000	Danfoss RA	DX	20	12,54
169S1000	Danfoss RA	S	20	12,54

Термостатическая головка с выносным управлением

Артикул	Подключение	Модель	Коробка	Цена, €
169F0020	M30 x 1,5	F	5	56,00

Термостатическая головка с дистанционным датчиком

Артикул	Подключение	Модель	Коробка	Цена, €
169K0020	M30 x 1,5	K	5	42,00

**Клапан термостатический трёхходовой разделительный / смесительный**

МАКС рабочая температура / давление: 110 °С / 10 бар

Подключение термостатической головки: М30 x 1,5; Материал корпуса: латунь CW617N

Артикул	Присоединение	Kvs м³/ч	Коробка	Цена, €
355G1500	1 1/4"	6.10	10	41,74

**Термостатическая головка с накладным дистанционным датчиком**

Артикул	Подключение	Коробка	Цена, €
169C0020	М30 x 1,5	10	28,76

Клапан трёхходовой смесительный

МАКС рабочая температура / рабочее давление: 110 °С / 10 бар

Угол поворота: 90°, крутящий момент: < 5 Нм; Материал корпуса: латунь CW617N



Артикул	Присоединение	Kvs м³/ч	Коробка	Цена, €
360G0630	Rp 3/4"	6	10	48,54
360G0840	Rp 1"	8	10	48,08
360G1240	Rp 1"	12	10	49,32
360G1550	Rp 1 1/4"	15	10	60,44
360G2660	Rp 1 1/2"	26	10	104,62
360G4070	Rp 2"	40	10	140,57

**Привод для клапана**

Угол поворота: 90°; Управление трёхточечное

Время открытия: 120 сек, направление вращения: по выбору

Привод для клапана (кабель 1,5 м)

Артикул	Напряжение, В	Степень защиты	Крутящий момент, Нм	Коробка	Цена, €
370P0230	230	IP44	10	16	98,85
372P0230	230	IP42	5	30	98,85

Привод для клапана с датчиком для поддержания фиксированной температуры (кабель 1,9 м)

Артикул	Напряжение, В	Степень защиты	Крутящий момент, Нм	Коробка	Цена, €
371P0230	230	IP42	6	30	261,42

Датчик температуры

Артикул	Тип	Длина кабеля, м	Упаковка	Цена, €
348S0030	Pt1000	3	1	39,98

**Клапан термостатический трёхходовой для напольных котлов смешение боковое**

МАКС рабочая температура / давление: 100 °С / 10 бар

Температура настройки / закрытия байпаса: 60 °С / 70 °С

Материал корпуса: латунь CW617N

Артикул	Присоединение	Kvs м³/ч	Коробка	Цена, €
358G6094	Rp 1"	9	12	82,39
359G6095	G 1 1/4"	9	10	82,39

Клапан термостатический трёхходовой смешение боковое

МАКС рабочая температура / давление: 95 °С / 5 бар

Заводская настройка: 40 °С при диапазоне 20-43 °С, 44 °С при диапазоне 35-60 °С

Материал корпуса: латунь CW617N



Артикул	Присоединение	Диапазон, °С	Kvs м³/ч	Коробка	Цена, €
350G0130	Rp 3/4"	20-43	1.6	20	57,91
351G0130	G 3/4"	20-43	1.6	20	58,87
351G0140	G 1"	20-43	1.6	20	58,51
351G0540	G 1"	20-43	2.5	20	63,46
350G3130	Rp 3/4"	35-60	1.6	20	57,91
351G3130	G 3/4"	35-60	1.6	20	58,87
351G3140	G 1"	35-60	1.6	20	59,11
351G3540	G 1"	35-60	2.5	20	64,11

Клапан термостатический трёхходовой смешение в центр

МАКС рабочая температура / давление: 90 °С / 5 бар

Заводская настройка: 40 °С

Материал корпуса: латунь CW602N



Артикул	Присоединение	Диапазон, °С	Kvs м³/ч	Коробка	Цена, €
353G2230	G 3/4"	30-65	1.8	20	50,94
353G2430	G 3/4"	30-65	2.3	20	51,97
353G2240	G 1"	30-65	1.8	20	55,73
353G2440	G 1"	30-65	2.3	20	56,81

Соединение НВ с накидной гайкой с плоской прокладкой

Артикул G	Артикул N	Комплектация	Размер	Коробка	Цена G / N, €
622G3000	622N3000	-	3/4" x 3/4"	80	5,17 / 5,14
622G4000	622N4000	-	1" x 1"	80	8,84 / 9,06
623G3000	623N3000	обратный клапан	3/4" x 3/4"	80	5,83 / 5,99
623G4000	623N4000	обратный клапан	1" x 1"	80	10,21 / 10,50



05 КОЛЛЕКТОРЫ И КОЛЛЕКТОРНЫЕ ГРУППЫ

- 05.1** Коллекторы с вентилями
- 05.2** Коллекторы с шаровыми кранами
- 05.3** Коллекторные группы
- 05.4** Комплектующие для коллекторов
- 05.5** Коллекторные шкафы



Технические характеристики

МАКС рабочая температура / давление: 110 °С / 10 бар

Межосевое расстояние отводов: 40 мм

Материал корпуса / уплотнителя: латунь CW614N / EPDM

Индикация на рукоятке: двухсторонняя красная / синяя

Коллектор с вентилями никелированный



Артикул	Размер	Диаметр выходов	Количество выходов	Коробка	Цена, €
400N3220	3/4"	1/2"	2	36	11,47
400N3230	3/4"	1/2"	3	36	16,49
400N3240	3/4"	1/2"	4	24	22,23
402N3320	3/4"	3/4" EK	2	24	12,12
402N3330	3/4"	3/4" EK	3	36	16,82
402N3340	3/4"	3/4" EK	4	24	22,68
404N4220	1"	1/2"	2	30	13,29
404N4230	1"	1/2"	3	30	17,72
404N4240	1"	1/2"	4	24	23,16
406N4320	1"	3/4" EK	2	30	12,78
406N4330	1"	3/4" EK	3	30	18,18
406N4340	1"	3/4" EK	4	24	24,63

Коллектор с вентилями никелированный под плоскую прокладку



Артикул	Размер	Диаметр выходов	Количество выходов	Коробка	Цена, €
401N3220	3/4"	1/2"	2	48	13,83
401N3230	3/4"	1/2"	3	48	20,15
401N3240	3/4"	1/2"	4	36	26,00
405N4220	1"	1/2"	2	36	17,12
405N4230	1"	1/2"	3	36	23,29
405N4240	1"	1/2"	4	30	30,41

Комплектующие для коллекторов

Соединитель В для коллекторов серии 40X и 42X



Артикул	Размер	Толщина трубы, мм	Коробка	Цена, €
408N1612	16 (2.0) x 1/2"	2.0	500	1,98
408N1634	16 (2.0) x 3/4" EK	2.0	300	2,42

**Технические характеристики**

МАКС рабочая температура / давление: 110 °С / 16 бар

Межосевое расстояние отводов: 50 мм

Материал корпуса / уплотнителя: латунь CW617N / EPDM

Индикация на рукоятке: двухсторонняя красная / синяя

**Коллектор с вентилями выходы под 90° никелированный**

Артикул	Размер	Диаметр выходов	Количество выходов	Коробка	Цена, €
410N3220	3/4"	1/2"	2	10	17,42
410N3230	3/4"	1/2"	3	8	26,44
410N3240	3/4"	1/2"	4	8	34,67

Коллектор с вентилями выходы под 90° никелированный под плоскую прокладку

Артикул	Размер	Диаметр выходов	Количество выходов	Коробка	Цена, €
411N3220	3/4"	1/2"	2	10	17,42
411N3230	3/4"	1/2"	3	8	26,44
411N3240	3/4"	1/2"	4	8	34,67

**Комплектующие для коллекторов**

Соединитель В

Артикул	Размер	Тип трубы	Толщина трубы, мм	Коробка	Цена, €
680N1612	16 (2.0) x 1/2"	металлопластик	2.0	300	1,66
680N1634	16 (2.0) x 3/4" ЕК	металлопластик	2.0	250	2,07
680N2034	20 (2.0) x 3/4" ЕК	металлопластик	2.0	200	2,31
681N1612	16 (2.0) x 1/2"	полиэтилен	2.0	300	1,65
681N1634	16 (2.0) x 3/4" ЕК	полиэтилен	2.0	250	2,20
682N1612	16 (2.2) x 1/2"	полиэтилен	2.2	300	1,87
682N1634	16 (2.2) x 3/4" ЕК	полиэтилен	2.2	250	2,47
685N1534	15 x 3/4" ЕК	медь / сталь	-	250	3,29



Вкладыш в евроконус под плоскую прокладку

Артикул	Материал	Коробка	Цена, €
409G3000	латунь	3000	0,55
409P3000	пластик	600	0,29





Технические характеристики

МАКС рабочая температура / давление: 110 °С / 10 бар

Межосевое расстояние отводов: 40 мм

Материал корпуса / уплотнителя: латунь CW614N / EPDM

Индикация на рукоятке: двухсторонняя красная / синяя



Коллектор с шаровыми кранами

Артикул	Размер	Диаметр выходов	Количество выходов	Коробка	Цена, €
420G3220	3/4"	1/2"	2	36	19,05
420G3230	3/4"	1/2"	3	36	26,25
420G3240	3/4"	1/2"	4	24	35,96
424G4220	1"	1/2"	2	30	21,41
424G4230	1"	1/2"	3	30	30,52



Коллектор с шаровыми кранами никелированный

Артикул	Размер	Диаметр выходов	Количество выходов	Коробка	Цена, €
420N3220	3/4"	1/2"	2	36	19,61
420N3230	3/4"	1/2"	3	36	27,00
420N3240	3/4"	1/2"	4	24	37,08
424N4220	1"	1/2"	2	30	22,75
424N4230	1"	1/2"	3	30	31,74

Комплектующие для коллекторов

Вкладыш в евроконус под плоскую прокладку



Артикул	Материал	Коробка	Цена, €
409G3000	латунь	3000	0,55
409P3000	пластик	600	0,29

Соединитель В для коллекторов серии 40X и 42X



Артикул	Размер	Толщина трубы, мм	Коробка	Цена, €
408N1612	16 (2.0) x 1/2"	2.0	500	1,98
408N1634	16 (2.0) x 3/4" ЕК	2.0	300	2,42

Технические характеристики

Коллекторы НР с диаметром подключения 1" и межосевым расстоянием 210 мм

Выходы с диаметром подключения 3/4" ЕК и межосевым расстоянием 50 мм

Все коллекторы укомплектованы воздухоудалителем / дренажным клапаном

Материал: нержавеющая сталь AISI 304L



Коллекторная группа из нержавеющей стали с расходомерами и термостатическими вентилями (Германия)

МАКС рабочая температура / рабочее давление: 80 °С / 10 бар

Коллектор подачи (верхний): оснащён расходомерами (от 0 до 4 л/мин)

Коллектор обратки (нижний): оснащён термостатическими вентилями

(с возможностью установки термоэлектрических приводов)

Артикул	Количество выходов	Цена, €	Артикул	Количество выходов	Цена, €
455W4302	2	86,62	455W4308	8	213,47
455W4303	3	104,05	455W4309	9	234,00
455W4304	4	123,16	455W4310	10	256,52
455W4305	5	143,73	455W4311	11	283,04
455W4306	6	164,60	455W4312	12	301,84
455W4307	7	189,14			



Коллекторная группа из нержавеющей стали с регулировочными и термостатическими вентилями (Германия)

МАКС рабочая температура / рабочее давление: 80 °С / 10 бар

Коллектор подачи (нижний): оснащён регулировочными вентилями

Коллектор обратки (верхний): оснащён термостатическими вентилями

(с возможностью установки термоэлектрических приводов)

Артикул	Количество выходов	Цена, €	Артикул	Количество выходов	Цена, €
456W4302	2	79,22	456W4308	8	197,56
456W4303	3	95,03	456W4309	9	216,52
456W4304	4	113,20	456W4310	10	237,40
456W4305	5	132,07	456W4311	11	258,87
456W4306	6	149,70	456W4312	12	279,16
456W4307	7	173,04			



Технические характеристики

Коллекторы с диаметром подключения G1" и межосевым расстоянием 210 мм

Выходы с диаметром подключения 3/4" ЕК и межосевым расстоянием 50 мм

Все коллекторы укомплектованы воздухоудалителем / дренажным клапаном

Материал: латунь CW614N



Коллекторная группа из латуни с расходомерами и термостатическими вентилями (Италия)

МАКС рабочая температура / рабочее давление: 90 °С / 6 бар

Коллектор подачи (верхний): оснащён расходомерами (от 0 до 4 л/мин), запорными и регулировочными вентилями

Коллектор обратки (нижний): оснащён термостатическими вентилями

(с возможностью установки термоэлектрических приводов)

Артикул	Количество выходов	Цена, €
440E4302	2	94,36
440E4303	3	107,76
440E4304	4	125,72
440E4305	5	145,69
440E4306	6	163,54
440E4307	7	195,83

Артикул	Количество выходов	Цена, €
440E4308	8	214,69
440E4309	9	232,75
440E4310	10	259,34
440E4311	11	288,08
440E4312	12	306,04

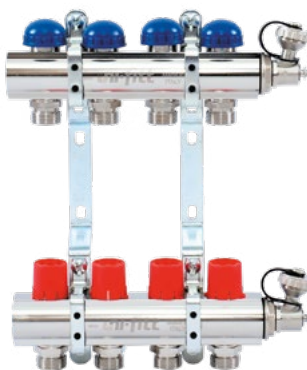

Коллекторная группа из латуни с регулировочными и термостатическими вентилями (Италия)

МАКС рабочая температура / рабочее давление: 110 °С / 10 бар

Коллектор подачи (нижний): оснащён регулировочными вентилями

Коллектор обратки (верхний): оснащён термостатическими вентилями

(с возможностью установки термоэлектрических приводов)

Артикул	Количество выходов	Цена, €
441E4302	2	95,24
441E4303	3	103,36
441E4304	4	115,64
441E4305	5	132,38
441E4306	6	149,79
441E4307	7	168,46

Артикул	Количество выходов	Цена, €
441E4308	8	188,05
441E4309	9	205,27
441E4310	10	230,74
441E4311	11	251,51
441E4312	12	269,05

Расходомер для коллекторных групп из латуни

Артикул	Размер	Шкала	Коробка	Цена, €
460E0000	1/2"	0–4 л/мин	20	4,58





Технические характеристики

Коллекторы с диаметром подключения G1" и межосевым расстоянием 210 мм

Выходы с диаметром подключения 3/4" ЕК и межосевым расстоянием 50 мм

Материал: нержавеющая сталь AISI 304L

Серия В - без концевых вентилей, Серия I - с концевыми вентилями, Серия А - с автоматическими воздухоотводчиками

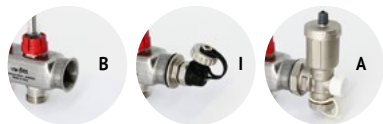

Коллекторная группа из нержавеющей стали с расходомерами и термостатическими вентилями (Италия)

МАКС рабочая температура / рабочее давление: 70 °C / 6 бар

Коллектор подачи (верхний): оснащён расходомерами (от 0 до 6 л/мин) и регулировочными вентилями

Коллектор обратки (нижний): оснащён термостатическими вентилями с ручными регулировочными головками (с возможностью установки термоэлектрических приводов)



Артикул	Количество выходов	Цена В / I / А, €		
450X4302	2	66,41 /	86,08 /	96,98
450X4303	3	84,82 /	100,64 /	117,50
450X4304	4	102,78 /	121,77 /	138,39
450X4305	5	122,98 /	143,80 /	159,83
450X4306	6	141,39 /	165,84 /	182,54
450X4307	7	164,53 /	190,20 /	209,65

Артикул	Количество выходов	Цена В / I / А, €		
450X4308	8	186,12 /	219,32 /	233,29
450X4309	9	205,65 /	235,84 /	254,66
450X4310	10	226,99 /	261,09 /	278,02
450X4311	11	255,11 /	285,55 /	302,87
450X4312	12	276,37 /	307,93 /	325,70
450X4313	13	302,06 /	334,97 /	353,28

X - серия В / серия I / серия А

Коллекторная группа из нержавеющей стали с регулировочными и термостатическими вентилями (Италия)

МАКС рабочая температура / рабочее давление: 80 °C / 10 бар

Коллектор подачи (нижний): оснащён регулировочными вентилями

Коллектор обратки (верхний): оснащён термостатическими вентилями с ручными регулировочными головками (с возможностью установки термоэлектрических приводов)

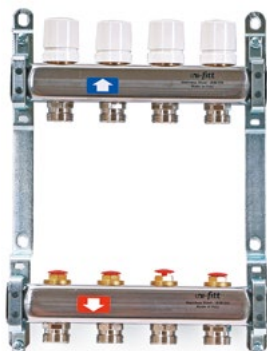

Артикул	Количество выходов	Цена В / I / А, €		
451X4302	2	58,38 /	74,09 /	88,20
451X4303	3	73,78 /	87,30 /	103,60
451X4304	4	88,57 /	103,20 /	119,23
451X4305	5	104,66 /	120,02 /	135,48
451X4306	6	119,90 /	141,02 /	152,74
451X4307	7	140,45 /	160,63 /	173,91

Артикул	Количество выходов	Цена В / I / А, €		
451X4308	8	157,06 /	180,85 /	194,33
451X4309	9	173,53 /	197,99 /	211,64
451X4310	10	188,99 /	218,25 /	227,88
451X4311	11	205,54 /	233,55 /	245,27
451X4312	12	222,15 /	255,90 /	262,73
451X4313	13	243,47 /	276,07 /	285,14

X - серия В / серия I / серия А

Расходомер для коллекторных групп из нержавеющей стали



Артикул	Размер	Шкала	Коробка	Цена, €
460I0000	1/2"	0–6 л/мин	20	11,32



Кронштейн для коллекторов двойной

Артикул	Размер	Коробка	Цена, €
460D4211	1"	50	9,50



Заглушка Н с прокладкой O-RING никелированная

Артикул	Размер	Коробка	Цена, €
609N4000	1"	384	2,28



Переходник НВ с прокладкой O-RING, никелированный

Артикул	Размер	Коробка	Цена, €
634N4200	1" x 1/2"	384	2,28



Регулируемый дренажный вентиль Н

Артикул	Размер	Коробка	Цена, €
461P2000	1/2"	280	6,93



Концевик для коллекторных групп

Артикул	Комплектация	Размер	Коробка	Цена, €
460N4200	-	1" x 1/2"	90	9,10
460M4000	с ручным воздухоотводчиком	1"	90	10,18
460A4000	с автоматическим воздухоотводчиком	1"	24	13,92



Головка регулировочная ручная для коллекторных групп из латуни

Материал: пластик

Артикул	Размер	Коробка	Цена, €
461E0000	M30 x 1,5	192	1,43

Привод термоэлектрический

Электрическое питание: 230 V, 50/60 Hz, пусковой ток: < 0,25 A

Потребляемая мощность: 3,45 Вт, время открытия: ~ 6 мин

Степень защиты: IP40, IP44, двойная изоляция



Артикул	Характеристика	Присоединение	Коробка	Цена, €
465E1000	нормально-закрытый	M30 x 1,5	50	18,72
465E0000	нормально-открытый	M30 x 1,5	50	18,72

**Привод термоэлектрический**

Электрическое питание: 230 V, 50/60 Hz, пусковой ток: < 0,3 A

Потребляемая мощность: 2 Вт, время открытия ~ 6 мин

Степень защиты: IP54, двойная изоляция

Артикул	Характеристика	Присоединение	Коробка	Цена, €
465M1000	нормально-закрытый	M30 x 1,5	100	18,72
465M0000	нормально-открытый	M30 x 1,5	100	20,05

Кран шаровой угловой НВ коллекторный с термометром

Артикул	Размер	Коробка	Цена, €
138T4000	1"	6	28,64

Кран шаровой НВ коллекторный с термометром

Артикул	Размер	Коробка	Цена, €
118T4000	1"	6	25,71

Комплект кранов с накидной гайкой

Диаметр подключения накидной гайки 1"

Артикул	Размер	Коробка	Цена, €
117KIT34	1" x 3/4"	9	41,51
117KIT44	1"	9	32,80

Ручка бабочка для шарового крана

Для кранов диаметром 3/4", 1" и 1 1/4"

Артикул	Цвет	Коробка	Цена, €
129T4100	синий	100	1,34



Технические характеристики

Материал: оцинкованная сталь, окрашенная в белый цвет (RAL 9016)

Модель	Высота G, мм	Высота W, мм	Глубина G, мм	Глубина W, мм
480	651-691	652-715	120	118
481	650	652-715	180	180
482	670-760	648-711	125-195	120-180



Шкаф коллекторный металлический встраиваемый

Артикул G	Артикул W	Ширина G, мм	Ширина W, мм	Цена G / W, ₽
482G0000		406		2 285
482G1000	482W1000	494	450	2 433 / 2 031
482G2000	482W2000	594	550	2 633 / 2 215
482G3000	482W3000	744	700	3 018 / 2 535
482G4000	482W4000	894	850	3 729 / 3 133
482G5000	482W5000	1044	1000	4 370 / 3 758
482G6000	482W6000	1194	1150	4 808 / 4 135
482G7000	482W7000	1344	1300	5 856 / 5 010



Шкаф коллекторный металлический накладной

Артикул G	Артикул W	Ширина G, мм	Ширина W, мм	Цена G / W, ₽
480G0000		366		1 885
480G1000	480W1000	454	450	2 157 / 1 812
480G2000	480W2000	554	550	2 296 / 1 929
480G3000	480W3000	704	697	2 696 / 2 265
480G4000	480W4000	854	848	3 449 / 2 897
480G5000	480W5000	1004	998	3 978 / 3 342
480G6000	480W6000	1154	1147	4 467 / 3 842
480G7000	480W7000	1340	1300	5 330 / 4 583



Шкаф коллекторный металлический накладной глубокий

Артикул G	Артикул W*	Ширина G, мм	Ширина W, мм	Цена G / W, ₽
481G1000	481W1000	450	450	4 477 / 3 133
481G2000	481W2000	550	550	4 885 / 3 419
481G3000	481W3000	700	697	5 763 / 4 035
481G4000	481W4000	850	848	6 852 / 4 796
481G5000	481W5000	1000	998	7 781 / 5 448
481G6000	481W6000	1150	1147	8 337 / 5 837
481G7000	481W7000	1300	1300	9 209 / 6 445

* - с внутренней дверцей

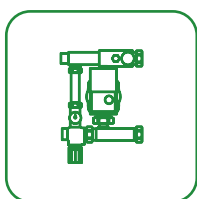

06 НАСОСНЫЕ ГРУППЫ И МОДУЛИ

- 06.1** Насосно-смесительные группы
- 06.2** Группы быстрого монтажа
- 06.3** Терморегулирующие группы и устройства



Насосно-смесительная группа SOLOMIX X

МАКС рабочая температура / давление: 95 °C / 10 бар

Диапазон регулировки во вторичном контуре: от 20 до 55 °C

Диаметр подключения: 1", межосевое расстояние: 180-240 мм

Управление: термосмеситель

Мощность при ΔT 7 °C (см. паспорт): 7,4 кВт с насосом Wilo RS 25/6; 13,8 кВт с насосом Grundfos UPSO 25-65

С наружной резьбой

Артикул	Комплектация	Мощность насоса	Цена, €
473M0000	без насоса	-	148,00
473W0800	Wilo RS 25/6-130	93 Вт	238,00
473P0800	Wilo PARA 25/6-130	43 Вт	307,00
473G0800	Grundfos UPSO 25-65 130	125 Вт	241,00
473U0800	Grundfos UPM3 AUTO 25-70 130	52 Вт	307,00

С накладной гайкой

Артикул	Комплектация	Мощность насоса	Цена, €
473F0000	без насоса	-	138,00
473W0802	Wilo RS 25/6-130	93 Вт	226,00
473P0802	Wilo PARA 25/6-130	43 Вт	296,00
473G0802	Grundfos UPSO 25-65 130	125 Вт	233,00
473U0802	Grundfos UPM3 AUTO 25-70 130	52 Вт	296,00

Насосно-смесительная группа SOLOMIX

МАКС рабочая температура / давление: 90 °C / 10 бар

Диапазон регулировки во вторичном контуре: от 20 до 65 °C

Диаметр подключения: 1", межосевое расстояние: 210 мм

Управление: термоголовка с выносным датчиком

Мощность при ΔT 7 °C (см. паспорт): 12,2 кВт с насосом Wilo RS 25/6; 17,5 кВт с насосом Grundfos UPSO 25-65

Артикул	Комплектация	Мощность насоса	Цена, €
470N1200	без насоса	-	181,00
471N1200	Wilo RS 25/6-130	93 Вт	254,00
471E1200	Wilo PARA 25/6-130	43 Вт	324,00
472N1200	Grundfos UPSO 25-65 130	125 Вт	254,00
472E1200	Grundfos UPM3 AUTO 25-70 130	52 Вт	330,00

Термостатическая головка с выносным погружным датчиком

Диапазон регулировки: от 20 до 65 °C

Артикул	Присоединение	Цена, €
470E0000	M30 x 1,5	34,05



**Насосно-смесительная группа MULTIMIX**

Возможно двухстороннее подключение коллекторных групп высоко- и низкотемпературных контуров

МАКС рабочая температура / давление: 90 °С / 6 бар

Диапазон регулировки во вторичном контуре: от 30 до 50 °С

Диаметр подключения: 1", межосевое расстояние: 210 мм

Управление: термосмеситель

Мощность при ΔT 7°C (см. паспорт): 11,4 кВт с насосом Wilo RS 25/6; 16,7 кВт с насосом Grundfos UPSO 25-65



Артикул	Комплектация	Мощность насоса	Цена, €
476G1500	Wilo RS 25/6-130	93 Вт	408,00
476E1500	Wilo PARA 25/6-130	43 Вт	473,00
477G1500	Grundfos UPSO 25-65 130	125 Вт	419,00
477E1500	Grundfos UPM3 AUTO 25-70 130	52 Вт	474,00

Сервопривод электромеханический, трёхточечный

Электрическое питание: 230 V, 50 Hz, потребляемый ток макс.: <15 мА

Потребляемая мощность: 3,5 ВА, время реакции \geq 2 сек.

Степень защиты: IP54, двойная изоляция



Артикул	Присоединение	Цена, €
373M0030	M30 x 1,5	125,27



Технические характеристики

МАКС рабочая температура / давление: 110 °C / 10 бар

Номинальный диаметр DN, мм: 25; Диаметр подключения: 1" В

Материал корпуса / теплоизоляции: латунь CW617N, CW614N / вспененный полипропилен EPP

Межосевое расстояние: 125 мм



Насосная группа прямая, в теплоизоляции

Мощность: до 50 кВт при Δt 20 °C, Kvs 8,0

Артикул	Комплектация	Мощность насоса	Цена, €
490B2500	без насоса	-	144,85
490W2500	Wilo RS 25/6 180	93 Вт	225,76
490P2500	Wilo PARA 25/6 180	43 Вт	302,63
490G2500	Grundfos UPSO 25-65 180	124 Вт	231,67
490H2500	Grundfos UPM3 HYBRID 25-70 180	52 Вт	304,81



Насосно-смесительная группа с термосмесителем 20-45 °C, в теплоизоляции

Мощность: до 14 кВт при Δt 8 °C, Kvs 3,3

Артикул	Комплектация	Мощность насоса	Цена, €
491B2500	без насоса	-	259,14
491W2500	Wilo RS 25/6 180	93 Вт	341,38
491P2500	Wilo PARA 25/6 180	43 Вт	417,06
491G2500	Grundfos UPSO 25-65 180	124 Вт	350,02
491H2500	Grundfos UPM3 HYBRID 25-70 180	52 Вт	419,28



Насосно-смесительная группа с трёхходовым клапаном, в теплоизоляции

Мощность: до 31 кВт при Δt 15 °C, Kvs 7,0

Артикул	Комплектация	Мощность насоса	Цена, €
492B2500	без насоса	-	208,49
492W2500	Wilo RS 25/6 180	93 Вт	289,31
492P2500	Wilo PARA 25/6 180	43 Вт	382,82
492G2500	Grundfos UPSO 25-65 180	124 Вт	297,53
492H2500	Grundfos UPM3 HYBRID 25-70 180	52 Вт	385,06



Насосно-смесительная группа с трёхходовым клапаном и сервоприводом, в теплоизоляции

Мощность: до 31 кВт при Δt 15 °C, Kvs 7,0

Артикул	Комплектация	Мощность насоса	Цена, €
493B2500	без насоса	-	304,11
493W2500	Wilo RS 25/6 180	93 Вт	383,66
493P2500	Wilo PARA 25/6 180	43 Вт	463,49
493G2500	Grundfos UPSO 25-65 180	124 Вт	392,13
493H2500	Grundfos UPM3 HYBRID 25-70 180	52 Вт	465,69

**Коллектор в теплоизоляции**

МАКС рабочая температура / давление: 110 °С / 6 бар

Межосевое расстояние: 125 мм

Материал корпуса / теплоизоляции: низкоуглеродистая сталь EN 10305-5 / вспененный полипропилен EPP

Диаметр присоединения к группе / к разделителю: 1" Н / 1 1/2" Н

Артикул	Контуры	Длина, мм	Цена, €
435Z4102	2	550	210,78
435Z4103	3	800	233,35
435Z4104	4	1050	301,17
435Z4105	5	1300	367,01

**Гидравлический разделитель в теплоизоляции**

МАКС рабочая температура / давление: 110 °С / 6 бар

Мощность: 70 кВт

Материал корпуса / теплоизоляции: низкоуглеродистая сталь EN 10305-5 / вспененный полипропилен EPP

Диаметр присоединения к коллектору / к котлу: 1 1/2" В / 1 1/4" Н

Артикул	Расход, м ³ /ч	Длина, мм	Цена, €
438Z3000	3	420	146,99

**Привод для клапана**

Угол поворота: 90°

Управление трёхточечное

Время открытия: 120 сек, направление вращения: по выбору

Длина кабеля: 1,5 м

Артикул	Напряжение, В	Степень защиты	Крутящий момент, Нм	Коробка	Цена, €
372P0230	230	IP42	5	30	98,85

**Привод для клапана с датчиком для поддержания фиксированной температуры**

Угол поворота: 90°

Управление трёхточечное

Время открытия: 120 сек, направление вращения: по выбору

Длина кабеля: 1,9 м

Артикул	Напряжение, В	Степень защиты	Крутящий момент, Нм	Коробка	Цена, €
371P0230	230	IP42	6	10	261,42

**Датчик температуры**

Артикул	Тип	Длина кабеля, м	Упаковка	Цена, €
348S0030	Pt1000	3	1	39,98



Коллектор с гидравлическим разделителем в теплоизоляции

МАКС рабочая температура / давление: 110 °С / 6 бар

Межосевое расстояние: 125 мм

Мощность: 60 кВт; Расход: 2,6 м³/ч

Материал корпуса / теплоизоляции: конструкционная сталь 09Г2С / вспененный полипропилен ЕРР

Диаметр присоединения к группе / к котлу: 1" Н / 1 1/4" Н

Диаметр подключения автоматического воздухоотводчика / дренажного крана / термодатчика: 1/2" В



Артикул	Контуры	Длина, мм	Цена, Р
437Z4123	3	625	14 299
437Z4125	5	875	17 599

Модульный коллектор в теплоизоляции

МАКС рабочая температура / давление: 110 °С / 6 бар

Межосевое расстояние: 125 мм

Материал корпуса / теплоизоляции: конструкционная сталь 09Г2С / вспененный полипропилен ЕРР

Диаметр присоединения к группе / к разделителю: 1" Н

Диаметр подключения термометра / термодатчика: 1/2" В



Артикул	Контуры	Длина, мм	Цена, Р
436Z4144	4	560	10 399
436Z4145	5	780	11 699

Гидравлический разделитель в теплоизоляции

МАКС рабочая температура / давление: 110 °С / 6 бар

Мощность: 60 кВт

Материал корпуса / теплоизоляции: конструкционная сталь 09Г2С / вспененный полипропилен ЕРР

Диаметр присоединения к коллектору / котлу: 1" Н

Диаметр подключения автоматического воздухоотводчика / дренажного крана / термодатчика: 1/2" В



Артикул	Расход, м ³ /ч	Длина, мм	Цена, Р
439Z2640	2,6	170	6 500

Кронштейн настенный универсальный (комплект)



Артикул	Высота, мм	Цена, Р
437K0000	153	1 540

Кронштейн настенный регулируемый (комплект)



Артикул	Высота, мм	Цена, Р
436K0000	189	2 200

**Терморегулирующий узел HEATBOX**

Ограничение максимальной температуры в обратном трубопроводе: 0 – 50 °С

Гидравлическая настройка модель В: автоматический ограничитель расхода

Гидравлическая настройка модель С: балансирующий клапан

МИН перепад давления: 10 кПа, МАКС рабочая температура: 90 °С

Номинальное давление: 10 бар

Артикул	Размер	Модель	Расположение термоголовки	Цена, €
466B0200	3/4"	В	открытое	106,04
466C0200	3/4"	С	скрытое	91,69

Ограничитель температуры обратного потока теплоносителя НВ никелированный, с разъёмным соединением

МАКС рабочая температура / рабочее давление: 120 °С / 10 бар



Артикул	Размер	Kvs м³/ч	Цена, €
467N0150	1/2"	2.00	57,94

Клапан термостатический трёхходовой разделительный / смесительный

МАКС рабочая температура / давление: 110 °С / 10 бар

Подключение термостатической головки: М30 x 1,5

Материал корпуса: латунь CW617N



Артикул	Присоединение	Kvs м³/ч	Коробка	Цена, €
355G1500	1 1/4"	6.10	10	41,74

Термостатическая головка с накладным дистанционным датчиком

Артикул	Подключение	Коробка	Цена, €
169C0020	М30 x 1,5	10	28,76

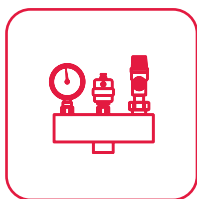

07 ПРЕДОХРАНИТЕЛЬНАЯ АРМАТУРА

- 07.1** Клапаны обратные
- 07.2** Фильтры
- 07.3** Клапаны предохранительные
- 07.4** Воздухоотводчики
- 07.5** Редукторы давления
- 07.6** Реле давления и протока
- 07.7** Группы безопасности



Технические характеристики

Давление открытия: 0,02 бар

Материал корпуса: латунь CW617N

Резьба: ISO 228/1

Клапан обратный пружинный YORK (пластиковый затвор)

МАКС рабочая температура: 100 °С

Артикул	Размер	Давление, бар	Коробка	Цена, €
221G2000	1/2"	12	200	3,76
221G3000	3/4"	12	128	5,22
221G4000	1"	12	88	6,79
221G5000	1 1/4"	10	54	10,35



Клапан обратный пружинный (металлический затвор)

МАКС рабочая температура: 95 °С

Артикул	Размер	Давление, бар	Коробка	Цена, €
222G2000	1/2"	35	240	4,32
222G3000	3/4"	35	144	6,10
222G4000	1"	35	84	7,87
222G5000	1 1/4"	25	72	13,28



Клапан обратный пружинный EUROPA (металлический затвор)

МАКС рабочая температура: 100 °С

Артикул	Размер	Давление, бар	Коробка	Цена, €
223G2000	1/2"	25	120	5,14
223G3000	3/4"	25	88	6,99
223G4000	1"	25	54	9,51
223G5000	1 1/4"	18	36	15,82



Клапан обратный НВ пружинный (металлический затвор)

МАКС рабочая температура: 150 °С

Артикул	Размер	Давление, бар	Коробка	Цена, €
224G4000	1"	35	80	10,11
224G5000	1 1/4"	25	48	14,78



**Фильтр-сетка для обратного клапана**

Размер сетки: 1,25 мм; материал: нержавеющая сталь

Артикул	Размер	Коробка	Цена, €
219S2000	1/2"	280	0,85
219S3000	3/4"	160	0,98
219S4000	1"	96	1,11
219S5000	1 1/4"	72	1,41

**Клапан обратный компактный под ключ**

МАКС рабочая температура: 95 °С

Артикул	Размер	Давление, бар	Коробка	Цена, €
227G2000	1/2"	16	400	3,91

**Клапан обратный компактный хромированный**

МАКС рабочая температура: 95 °С

Артикул	Размер	Давление, бар	Коробка	Цена, €
228C2000	1/2"	16	300	3,29



Технические характеристики

МАКС рабочая температура / давление: 120 °С / 20 бар

Материал корпуса: G – латунь, N – никелированная латунь

Материал фильтрующей сетки: нержавеющая сталь AISI 304

Резьба: ISO 228/1



Фильтр косой В

Артикул G	Артикул N	Размер	Степень фильтрации, мкм	Коробка	Цена G / N, €
211G2000*	211N2000*	1/2"	400	120	3,42 / 4,92
210G3000	210N3000	3/4"	400	120	5,83 / 8,23
210G4000	210N4000	1"	400	60	9,20 / 12,73
210G5000		1 1/4"	500	50	13,89
210G6000		1 1/2"	500	30	19,02
210G7000		2"	500	96	33,79

*с отверстием для пломбировки

Технические характеристики

МАКС рабочая температура / давление: 110 °С / 10 бар

Материал фильтрующей сетки: нержавеющая сталь AISI 304

Мощность магнита, Гаусс: 4000

Резьба: ISO 228



Фильтр косой В с магнитом

Артикул	Размер	Степень фильтрации, мкм	Коробка	Цена, €
213G3000	3/4"	1000	25	30,82
213G4000	1"	1000	25	36,39

Технические характеристики

МАКС рабочая температура / давление: 65 °С / 16 бар

Материал корпуса: A – латунь, B – никелированная латунь

Материал фильтрующей сетки: нержавеющая сталь AISI 304

Манометр: 0 - 16 бар



Фильтр промывной ВН с редукционными соединениями, со сливным краном и манометром

Артикул A	Артикул B	Размер	Степень фильтрации, мкм	Коробка	Цена A / B, €
214A2300	214B2300	1/2" x 3/4"	100	14	50,43 / 52,37



Технические характеристики

МАКС рабочая температура / давление: 110 °С / 25 бар

Материал корпуса: G/A – латунь, N/B – никелированная латунь

Материал фильтрующей сетки: нержавеющая сталь AISI 304

Манометр: 0 - 10 бар



Фильтр промывной ВН с редукционными соединениями, со сливным краном и аксиальным манометром

Артикул А	Артикул В	Размер	Степень фильтрации, мкм	Коробка	Цена А / В, €
217A2310	217B2310	1/2" x 3/4"	100	20	48,96 / 51,02

Фильтр промывной ВВ со сливным краном и 2 манометрами

Артикул G	Артикул N	Размер	Степень фильтрации, мкм	Коробка	Цена G / N, €
216G2030	216N2030	1/2"	300	17	72,50 / 75,27
216G3030	216N3030	3/4"	300	17	73,40 / 76,15
216G4030	216N4030	1"	300	13	88,14 / 91,48
216G5030	216N5030	1 1/4"	300	13	94,39 / 97,91



Сетка для промывного фильтра модель 217

Артикул	Степень фильтрации, мкм	Коробка	Цена, €
217X2010	100	20	8,65
217X2030	300	20	5,25



Сетка для промывного фильтра модель 216

Артикул	Размер	Степень фильтрации, мкм	Коробка	Цена, €
216X2310	1/2" - 3/4"	100	10	9,57
216X2330	1/2" - 3/4"	300	10	5,57
216X4510	1" - 1 1/4"	100	10	11,41
216X4530	1" - 1 1/4"	300	10	6,49



Технические характеристики

МАКС рабочая давление: 110 °С / 10 бар

Материал фильтрующей сетки: нержавеющая сталь AISI 304

Мощность магнита, Гаусс: 12000

Резьба: ISO 228

Фильтр-грязеуловитель магнитный для котла

Артикул	Цвет	Размер	Степень фильтрации, мкм	Коробка	Цена, €
215W3000	белый	3/4"	800	5	63,15
215B3000	чёрный	3/4"	800	5	63,15





Технические характеристики

МАКС рабочая температура: 110 °С

Материал корпуса / пружины / диафрагмы: латунь CW617N / нержавеющая сталь / EPDM

Срабатывание открытия / закрытия: +20% / -20%

Резьба: ISO 228



Клапан предохранительный ВВ

Артикул	Размер	Давление, бар	Коробка	Цена, €
240G1522	1/2"	1,5	150	4,29
240G2522	1/2"	2,5	150	4,29
240G3022	1/2"	3	150	4,29
240G6022	1/2"	6	150	4,29



Клапан предохранительный НВ

Артикул	Размер	Давление, бар	Коробка	Цена, €
242G1522	1/2"	1,5	150	4,29
242G2522	1/2"	2,5	150	4,29
242G3022	1/2"	3	150	4,29
242G6022	1/2"	6	150	4,29

Технические характеристики

МАКС рабочая температура: 180 °С

Диапазон регулировки давления, бар: от 0 до 16 бар



Клапан предохранительный регулируемый ВВ

Артикул G	Артикул P*	Размер	Давление, бар	Коробка	Цена G / P, €
244G1622	244P1622	1/2"	16	50	18,17 / 20,89
244G1633	244P1633	3/4"	16	40	25,34 / 29,63
244G1644	244P1644	1"	16	25	34,27 / 39,87
244G1655	244P1655	1 1/4"	16	15	52,07 / 61,91
244G1666	244P1666	1 1/2"	16	10	66,82 / 77,47
244G1677	244P1677	2"	16	5	89,08 / 102,54

P* - серия PRO с прокладкой PTFE

Технические характеристики

МАКС рабочая температура / давление: 90 °С / 10 бар, пиковое давление: 50 бар

Материал: G – латунь, N – никелированная латунь



Компенсатор гидроударов

Артикул G	Артикул N	Размер	Коробка	Цена G / N, €
260G2400	260N2400	1/2"	50	16,46 / 17,29

**Технические характеристики**

МАКС рабочая температура / давление: 110 °С / 10 бар

Материал: G – латунь, N – никелированная латунь, резьба: ISO 228

Воздухоотводчик автоматический с прокладкой O-RING

Артикул G	Артикул N	Размер	Коробка	Цена G / N, €
234G2000	234N2000	1/2"	120	4,71 / 4,90

Воздухоотводчик автоматический

Артикул G	Артикул N	Размер	Коробка	Цена G / N, €
230G2000	230N2000	1/2"	96	4,65 / 4,82

Воздухоотводчик автоматический

Артикул	Размер	Модель	Коробка	Цена, €
232N2000	1/2"	угловой	120	5,40
231N2000	1/2"	с боковым выпуском	120	4,52

Отсекающий клапан

Артикул	Размер	Коробка	Цена, €
220N2000	1/2" x 1/2"	550	1,14

Воздухоотводчики

Автоматический для радиаторов

Артикул	Размер	Резьба	Коробка	Цена, €
233C4R00	1"	правая	50	4,74
233C4L00	1"	левая	50	4,74

Ручной под ключ

Артикул	Размер	Коробка	Цена, €
237P1000	3/8"	100	1,00
237P2000	1/2"	100	0,90
237P3000	3/4"	100	1,90

Ручной

Артикул	Размер	Коробка	Цена, €
235P2000	1/2"	200	1,57

Ключ для ручного воздухоотводчика

Артикул	Размер	Коробка	Цена, €
239Z0000	20 x 30	1200	0,52





Технические характеристики

Рабочая температура: от 0 до 80 °С, резьба: ISO 228/1; Заводская настройка: 3 бара

Материал корпуса: G – латунь, N – никелированная латунь

Диапазон регулировки давления: от 1 до 4 бар; МАКС рабочее давление: 15 бар



Редуктор давления COMPACT

Артикул G	Артикул N	Размер	Коробка	Цена G / N, €
200G2000	200N2000	1/2"	50	10,71 / 11,11
200G3000	200N3000	3/4"	50	11,86 / 12,42

Редуктор давления COMPACT с отверстием под радиальный манометр*

Выход для манометра: 1/4"

Артикул G	Артикул N	Размер	Коробка	Цена G / N, €
202G2140	202N2140	1/2"	50	11,28 / 11,83
202G3140	202N3140	3/4"	50	12,13 / 12,24

*Артикул 302P2020, стр. 80



Редуктор давления с отверстием под аксиальный манометр

Диапазон регулировки давления: от 0,5 до 6 бар; МАКС рабочее давление: 25 бар

Выход для манометра: 1/4" с обеих сторон

Артикул G	Артикул N	Размер	Коробка	Цена G / N, €
204G2140	204N2140	1/2"	25	23,09 / 23,17
204G3140	204N3140	3/4"	25	25,83 / 27,12
204G4140	204N4140	1"	15	36,63 / 37,61
204G5140	204N5140	1 1/4"	10	73,97 / 73,89
204G6140	204N6140	1 1/2"	10	81,96 / 82,09
204G7140	204N7140	2"	4	118,16 / 121,63



Технические характеристики

Диапазон регулировки давления: от 1 до 4 бар; МАКС рабочее давление: 10 бар; Заводская настройка: 1,5 бар

Материал корпуса: G/A – латунь, N/B – никелированная латунь; Резьба: ISO 228

Выход для манометра: 1/4"; Манометр: 0-4 бар

Клапан автоматической подпитки

Артикул	Комплектация	Размер	Коробка	Цена, €
290G2140	без манометра	1/2" x 1/2"	20	27,66
290N2140	без манометра	1/2" x 1/2"	20	30,08
290A2000	с манометром	1/2" x 1/2"	20	33,82
290B2000	с манометром	1/2" x 1/2"	20	36,34





Технические характеристики

Модель	PM5	PM12	PM5-3W	LP3	BRIO 2000
Диапазон регулировки давлений, бар	1-5	3-12	1-5	0,1-0,9	1-3,5
Заводская настройка (вкл / выкл), бар	1,4 / 2,8	5 / 7	1,4 / 2,8	- / 0,5	1,5 / -
Класс защиты	IP44	IP44	IP44	IP44	IP65
МИН / МАКС температура рабочей среды °С	1/40	1/40	1/40	1/40	5/55
Питание	16A/230В	16A/230В	16A/230В	16A/230В	12A/230В

Реле давления PM

Артикул	Присоединение	Модель	Коробка	Цена, €
260D0105	1/4" В	PM5	50	7,51
261D0105	1/4" В	PM5 с накладной гайкой	50	7,73
263D0105	1/4" Н	PM5 с удлинённым штуцером	50	8,18
264D0105	1/4" В	PM5 с удлинённым штуцером	40	8,83
260D0312	1/4" В	PM12	50	10,17
261D0312	1/4" В	PM12 с накладной гайкой	50	10,39

Реле давления PM с градуированной шкалой

Артикул	Присоединение	Модель	Коробка	Цена, €
261T0105	1/4" В	PM5 с накладной гайкой	50	10,17

Реле давления PM5-3W с манометром

Артикул	Присоединение	Модель	Коробка	Цена, €
262D0105	1" НВВ	PM5-3W	30	11,71

Реле отключения LP3 при пониженном давлении

Артикул	Присоединение	Модель	Коробка	Цена, €
270I0000	1/4" В	LP3	50	10,17

Пресс-контроль BRIO 2000

Артикул	Присоединение	Модель	Коробка	Цена, €
275B0110	1" Н	BRIO 2000-M	30	39,16
275C0110	1" Н	BRIO 2000-MT*	20	49,97

*комплектуется кабелем, автоматический перезапуск



Технические характеристики

Рабочая температура: от 0 до 80 °С, рабочее давление: 3 бара

МАКС мощность котла: 50 кВт

Открытие / закрытие клапана: 3,3 бара / 2,4 бара

Материал клапана и воздухоотводчика: латунь

Материал теплоизоляции: пенополистирол

Группа безопасности котла

Артикул	Комплектация	Материал корпуса	Присоединение	Цена, €
252G4530	-	латунь	Rp 1"	43,44
253G4530	с теплоизоляцией	латунь	Rp 1"	47,78



Группа безопасности котла

Артикул	Комплектация	Материал корпуса	Присоединение	Цена, €
250A4530	-	сталь	Rp 1"	49,90
251A4530	с теплоизоляцией	сталь	Rp 1"	57,48

Консоль для подключения расширительного бака с группой безопасности котла

Рабочая температура: от -10 до 110 °С

Артикул	Комплектация	Материал корпуса	Присоединение	Цена, €
255D3230	-	сталь	3/4"	53,43
256D3230	с отсекающим клапаном	сталь	3/4"	63,03



Вентиль отсечной пломбируемый

Артикул	Размер	Коробка	Цена, €
261G3000	3/4"	50	17,58





08 КОНТРОЛЬНО-ИЗМЕРИТЕЛЬНЫЕ ПРИБОРЫ И АВТОМАТИКА

08.1 Термостаты

08.2 Манометры

08.3 Термоманометры, термометры



Термостат комнатный механический ТА5

Артикул	Диапазон, °С	Тип	Коробка	Цена, €
330I2000	5-30	НО / НЗ	20	11,90

со светодиодом

Артикул	Диапазон, °С	Тип	Коробка	Цена, €
331I2000	5-30	НО / НЗ	20	13,10

со светодиодом и выключателем

Артикул	Диапазон, °С	Тип	Коробка	Цена, €
332I2000	5-30	НО / НЗ	20	14,10



Термостат комнатный электронный RT с дисплеем

Артикул	Диапазон, °С	Тип	Коробка	Цена, €
341I2000	5-35	НО / НЗ	25	41,40



Термостат комнатный электронный

Артикул	Диапазон, °С	Тип	Коробка	Цена, €
340M1000	10-28	НЗ	54	20,12



Термостат комнатный электронный с дисплеем

Артикул	Диапазон, °С	Тип	Коробка	Цена, €
341M1000	5-30	НЗ	54	46,60



Термостат комнатный электронный с выносным датчиком

Артикул	Диапазон, °С	Тип	Коробка	Цена, €
342M1000	10-28	НЗ	50	46,84



Модуль управляющий

Артикул	Контуры	Тип	Коробка	Цена, €
380M2062	6	НО / НЗ	25	100,70
380M2102	10	НО / НЗ	25	138,51



**Радиотермостат комнатный электронный**

Артикул	Диапазон, °С	Коробка	Цена, €
345M2000	10-28	50	66,24

**Радиотермостат комнатный электронный с дисплеем**

Артикул	Диапазон, °С	Коробка	Цена, €
346M2000	5-30	50	90,44

**Радиотермостат комнатный электронный с дисплеем и выносным датчиком**

Артикул	Диапазон, °С	Коробка	Цена, €
347M2000	5-30	10	112,93

**Радиомодуль управляющий**

Артикул	Контуры	Тип	Коробка	Цена, €
385M2013	1	НО / НЗ	50	138,82

**Радиомодуль управляющий**

Артикул	Контуры	Тип	Коробка	Цена, €
385M2042	4	НО / НЗ	10	220,46
385M2082	8	НО / НЗ	10	291,59
385M2122	12	НО / НЗ	5	361,05

**Термостат накладной BRC**

Артикул	Диапазон, °С	Коробка	Цена, €
33712900	20-90	20	12,38

**Термостат погружной TC2**

Артикул	Диапазон, °С	Коробка	Цена, €
33810910	0-90	20	19,04

**Термостат капиллярный TR2**

Артикул	Диапазон, °С	Коробка	Цена, €
33910915	0-90	20	11,82



Технические характеристики

МАКС рабочая температура: 80 °С

Диапазон температуры окружающей среды: от -20 до 60 °С

Материал корпуса: чёрный пластик



Манометр аксиальный

Класс точности: 2,5

Артикул	Присоединение	Давление, бар	Ø, мм	Коробка	Цена, €
300P2020	1/4"	6	50	100	5,83
300P3020	1/4"	10	50	100	6,12
300P2030	1/4"	6	63	100	6,34
300P3030	1/4"	10	63	100	6,35



Манометр радиальный

Класс точности: 1,6

Артикул	Присоединение	Давление, бар	Ø, мм	Коробка	Цена, €
301P2020	1/4"	6	50	100	5,67
301P3020	1/4"	10	50	100	5,94
301P2030	1/4"	6	63	100	5,86
301P3030	1/4"	10	63	100	6,14
301P2042	1/2"	6	80	50	10,27
301P3042	1/2"	10	80	50	10,26
301P4042	1/2"	16	80	50	10,27



Манометр радиальный с индикаторной стрелкой

Класс точности: 2,5

Артикул	Присоединение	Давление, бар	Ø, мм	Коробка	Цена, €
301P1020	1/4"	4	50	100	6,09



Класс точности: 1,6

Артикул	Присоединение	Давление, бар	Ø, мм	Коробка	Цена, €
304P4020	1/4"	16	50	100	6,18

Манометр радиальный верхнее подключение

Класс точности: 1,6

Артикул	Присоединение	Давление, бар	Ø, мм	Коробка	Цена, €
302P2020	1/4"	6	50	100	9,18



**Технические характеристики**

МАКС рабочая температура: 120 °С

Класс точности давления / температуры: 2,5 / 2,0

Диапазон температуры окружающей среды: от -20 до 60 °С

Диапазон измерения рабочей температуры: от 0 до 120 °С

Материал корпуса: чёрный пластик

Термоманометр аксиальный

Артикул	Присоединение	Давление, бар	Ø, мм	Коробка	Цена, €
310P1442	1/2"	4	80	50	15,64
310P2442	1/2"	6	80	50	15,30
310P3442	1/2"	10	80	50	17,01

Термоманометр радиальный

Артикул	Присоединение	Давление, бар	Ø, мм	Коробка	Цена, €
311P1442	1/2"	4	80	50	15,64
311P2442	1/2"	6	80	50	15,00
311P3442	1/2"	10	80	50	15,41

Технические характеристики

МАКС рабочая температура: 120 °С

Класс точности: 2,0

Диапазон измерения температуры: от 0 до 120 °С

Материал корпуса: никелированная сталь

Термометр погружной аксиальный

Артикул	Присоединение	Длина гильзы, мм	Ø, мм	Коробка	Цена, €
321P4232	1/2"	50	63	50	4,83
321P4242	1/2"	50	80	50	7,05

Термометр накладной с пружиной

Артикул	Ø, мм	Коробка	Цена, €
320P4030	63	50	6,75





09 БАКИ ДЛЯ СИСТЕМ ОТОПЛЕНИЯ И ВОДОСНАБЖЕНИЯ

- 09.1** Расширительные баки
- 09.2** Гидроаккумуляторы
- 09.3** Комплектующие для баков

Технические характеристики

Предустановленное давление в воздушной полости: 1,5 бара

МАКС рабочее давление: 5 бар, (от 8 до 150 л); 10 бар, (от 200 до 1000 л)

Температурный режим работы: от -10 до 100 °С

Материал корпуса / мембраны: сталь / EPDM

Цвет: красный

Мембранный бак для отопления

Артикул	Объём, л	Подключение	Коробка	Цена, Р
WRV8-U	8	3/4"	8	1 301,00
WRV12-U	12	3/4"	8	1 420,00
WRV18-U	18	3/4"	4	1 522,00
WRV24-U	24	3/4"	4	1 736,00
WRV35-U	35	3/4"	1	2 884,00

Мембранный бак для отопления на опорах

Артикул	Объём, л	Подключение	Коробка	Цена, Р
WRV50-U	50	3/4"	1	3 577,00
WRV80-U	80	3/4"	1	4 759,00
WRV100-U	100	1"	1	7 524,00
WRV150-U	150	1"	1	11 372,00

Мембранный бак для отопления на стойках

Артикул	Объём, л	Подключение	Коробка	Цена, Р
WRV200-U	200	1 1/4"	1	17 761,00
WRV300-U	300	1 1/4"	1	21 925,00
WRV500-U	500	1 1/4"	1	41 397,00
WRV750-U	750	1 1/4"	1	77 663,00
WRV1000-U	1000	2"	1	109 922,00

Технические характеристики

Предустановленное давление в воздушной полости: 1,5 бара

МАКС рабочее давление: 6 бар

Температурный режим работы: от -10 до 70 °С (от 8 до 80 л), 110 °С (110 л)

Материал корпуса / мембраны: сталь / EPDM (от 8 до 80 л), SBR (110 л)

Цвет: красный

Мембранный бак для отопления HS PRO



Артикул	Объём, л	Подключение	Коробка	Цена, Р
900H0008	8	3/4"	1	1 614,87
900H0012	12	3/4"	1	1 733,06
900H0018	18	3/4"	1	1 726,55
900H0025	25	3/4"	1	1 995,14



Мембранный бак для отопления HS PRO на опорах

Артикул	Объём, л	Подключение	Коробка	Цена, Р
900H0035	35	3/4"	1	3 221,32
900H0050	50	3/4"	1	4 036,58
900H0080	80	3/4"	1	5 400,17

Мембранный бак для отопления HS PRO на стойках



Артикул	Объём, л	Подключение	Коробка	Цена, Р
900H0110	110	1"	1	7 876,75

Технические характеристики

Предустановленное давление в воздушной полости: 1,5 бара

МАКС рабочее давление: 10 бар (от 8 до 80 л), 8 бар (110л)

Температурный режим работы: от +1 до 100 °С

Материал корпуса / мембраны: сталь / EPDM

Цвет: синий

Мембранный бак для водоснабжения



Артикул	Объём, л	Подключение	Коробка	Цена, Р
WAV8-U	8	3/4"	8	1 398,00
WAV12-U	12	3/4"	8	1 520,00
WAV18-U	18	3/4"	4	1 865,00
WAV24-U	24	3/4"	4	1 969,00
WAV35-U	35	3/4"	1	3 153,00

Мембранный бак для водоснабжения на стойках



Артикул	Объём, л	Подключение	Коробка	Цена, Р
WAV50-U	50	3/4"	1	5 386,00
WAV80-U	80	3/4"	1	7 131,00
WAV100-U	100	1"	1	9 455,00
WAV150-U	150	1"	1	11 781,00
WAV200-U	200	1 1/4"	1	20 147,00
WAV300-U	300	1 1/4"	1	25 895,00
WAV500-U	500	1 1/4"	1	39 456,00
WAV750-U	750	1 1/4"	1	80 065,00
WAV1000-U	1000	2"	1	147 745,00

Мембранный бак для водоснабжения, горизонтальный



Артикул	Объём, л	Подключение	Коробка	Цена, Р
WAO24-U	24	1"	4	2 009,00
WAO50-U	50	1"	1	5 446,00
WAO80-U	80	1"	1	7 004,00
WAO100-U	100	1"	1	9 516,00
WAO150-U	150	1"	1	14 735,00

Технические характеристики

Предустановленное давление в воздушной полости: 1,5 бара

МАКС рабочее давление: 10 бар (от 8 до 80л), 8 бар (110л)

Температурный режим работы: от +1 до +70 °С

Материал корпуса / мембраны: сталь / EPDM

Цвет: белый

Мембранный бак для водоснабжения WS PRO

Артикул	Объём, л	Подключение	Коробка	Цена, Р
900W0008	8	3/4"	1	2 076,27
900W0012	12	3/4"	1	2 225,02
900W0018	18	3/4"	1	2 785,55
900W0025	25	3/4"	1	3 117,32

Мембранный бак для водоснабжения WS PRO на стойках

Артикул	Объём, л	Подключение	Коробка	Цена, Р
900W0035	35	3/4"	1	4 377,97
900W0050	50	3/4"	1	7 392,82
900W0080	80	3/4"	1	9 467,13

Мембранный бак для водоснабжения WS PRO на стойках, со сменной мембраной

Артикул	Объём, л	Подключение	Коробка	Цена, Р
901W0110	110	1"	1	14 000,01

Мембрана для расширительного бака

Материал: EPDM



Артикул	Тип	Для баков	Цена, Р
990M0812	не проходная	WAV8, WAV12, WRV8, WRV12	по запросу
990M1824	не проходная	WAV18, WRV18, WRV24	по запросу
990M0024	не проходная	WAV24, WAO24	по запросу
990M3550	не проходная	WAV35, WAO50, WAV50, WRV35, WRV50	по запросу
990M0080	не проходная	WAV80, WAO80, WRV80	по запросу
990M0100	не проходная	WRV100	по запросу
990M0150	не проходная	WRV150	по запросу
990P0100	проходная	WAV100, WAO100	по запросу
990P0150	проходная	WAV150, WAO150	по запросу
990P0200	проходная	WAV200, WRV200	по запросу
990P0300	проходная	WAV300, WRV300	по запросу
990P0500	проходная	WAV500, WRV500	по запросу
990P0750	проходная	WAV750, WRV750	по запросу
990P1000	проходная	WAV1000, WRV1000	по запросу

Консоль для подключения расширительного бака с группой безопасности котла

Рабочая температура: от -10 до 110 °С



Артикул	Комплектация	Материал корпуса	Присоединение	Цена, €
255D3230	-	сталь	3/4"	53,43
256D3230	с отсекающим клапаном	сталь	3/4"	63,03

Вентиль отсечной пломбируемый



Артикул	Размер	Коробка	Цена, €
261G3000	3/4"	50	17,58

Комплект крепления для мембранного бака

Максимально допустимый вес бака с водой: 40 кг

Максимально допустимый диаметр бака: 365 мм



Артикул	Объём бака, л	Коробка	Цена, Р
853Z0835	8 - 35	20	643,00

Комплект крепления для расширительного бака

Максимально допустимый вес бака с водой: 28 кг

Максимально допустимый диаметр бака: 280 мм



Артикул	Объём бака, л	Коробка	Цена, €
853B3300	8 - 24	100	28,12

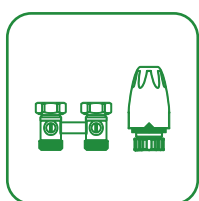

10 КОМПЛЕКТУЮЩИЕ ДЛЯ РАДИАТОРОВ



Кронштейн угловой универсальный

Артикул	Высота, мм	Длина, мм	Ширина, мм	Коробка	Цена, Р
873W0210	40	97	47	100	17,48



Кронштейн угловой универсальный пластифицированный

Артикул	Высота, мм	Длина, мм	Ширина, мм	Коробка	Цена, €
873P0210	40	97	47	50	1,01



Кронштейн штыревой

Артикул	Тип	Ø, мм	Длина, мм	Коробка	Цена, Р
871W0718	круглый	7	180	100	16,91
870W0718	плоский	7	180	100	17,34
870W1022	плоский	10	220	100	33,39
870W1030	плоский	10	300	100	40,33



Кронштейн штыревой пластифицированный (плоский)

Артикул	Ø, мм	Длина, мм	Коробка	Цена, €
870P0717	7	170	50	1,59
870P0719	7	195	50	2,06
870P0922	9	220	50	2,35



Кронштейн настенный регулируемый пластифицированный (комплект)

Артикул	Длина, мм	Коробка	Цена, €
874P2000	84	100	4,97



Кронштейн регулируемый напольный

Для радиаторов с межосевым расстоянием от 200 до 500 мм

Артикул	Высота, мм	Коробка	Цена, Р
875S7000	700	10	324,21

Комплекты нижнего подключения для радиаторов

Прямой

Артикул	Размер	Тип радиаторов	Модель	Коробка	Цена, €
192KIT30	3/4" ЕК x 3/4" ЕК	Kermi, Rifar	DX	9	18,11
192KIT31	3/4" ЕК x 3/4" ЕК	Buderus, Vogel&Noot	DX	9	20,38



Угловой

Артикул	Размер	Тип радиаторов	Модель	Коробка	Цена, €
193KIT30	3/4" ЕК x 3/4" ЕК	Kermi, Rifar	DX	9	18,11
193KIT31	3/4" ЕК x 3/4" ЕК	Buderus, Vogel&Noot	DX	9	20,38

Комплект для подключения радиаторов

1 воздухоотводчик

1 ключ для воздухоотводчика

1 заглушка

2 левых переходника

2 правых переходника

Материал уплотнения: силикон

Артикул	Размер	Цвет эмали	Коробка	Цена, €
KIT0112SIL01	1 x 1/2"	RAL 9010	25	5,14
KIT0134SIL00	1 x 3/4"	RAL 9010	25	6,00
KIT0112SIL11	1 x 1/2"	RAL 9016	25	5,14
KIT0134SIL10	1 x 3/4"	RAL 9016	25	6,00

Ниппель радиаторный межсекционный

Артикул	Размер	Коробка	Цена, €
878S4000	1"	100	0,31

Прокладка межсекционная 1"

Артикул	Размер, мм	Цвет	Коробка	Цена, €
877P4241	42 x 1	белый	100	0,25
877V4241	42 x 1	зелёный	100	0,25



11 КРЕПЁЖ И РАСХОДНЫЕ МАТЕРИАЛЫ



Хомут для труб с резиновым уплотнителем, шпилькой и дюбелем

Артикул	Диаметр трубы	Гайка	Дюбель	Шпилька	Коробка	Цена, ₺
850U1800	3/8"	M8	10 x 50	M8 x 80	85	26,60
850U2800	1/2"	M8	10 x 50	M8 x 80	78	28,19
850U3800	3/4"	M8	10 x 50	M8 x 80	72	29,72
850U4800	1"	M8	10 x 50	M8 x 80	63	31,48
850U5800	1 1/4"	M8	10 x 50	M8 x 80	120	38,09
850U6800	1 1/2"	M8	10 x 50	M8 x 80	108	38,82
850U7800	2"	M8	10 x 50	M8 x 80	90	44,56
850U8800	2 1/2"	M8	10 x 50	M8 x 80	78	59,18
850U9800	3"	M8	10 x 50	M8 x 80	60	64,16
850U0800	4"	M8	10 x 50	M8 x 80	49	67,64



Хомут для труб с резиновым уплотнителем (в кассете)

Артикул	Диаметр трубы	Гайка	Упаковка	Коробка	Цена, ₺
852U1800	3/8"	M8	10	200	19,22
852U2800	1/2"	M8	10	180	20,39
852U3800	3/4"	M8	9	144	21,89
852U4800	1"	M8	9	126	23,65
852U5800	1 1/4"	M8	8	208	29,89
852U6800	1 1/2"	M8	8	192	31,75
852U7800	2"	M8	7	133	37,21
852U0800	4"	M8	5	65	61,24



Шина монтажная

материал: сталь

Артикул	Толщина, мм	Ширина, мм	Длина, мм	Упаковка	Цена, ₺
860W2053	3	50	2000	10	486,37

Хомут для медных труб со шпилькой и дюбелем



Артикул	Диаметр трубы	Дюбель	Шпилька	Упаковка	Цена, €
851R1500	15	6 x 30	5 x 43	100	1,35
851R1800	18	6 x 30	5 x 43	100	1,43
851R2200	22	6 x 30	5 x 43	100	1,47
851R2800	28	6 x 30	5 x 43	100	1,64

Фиксатор поворота трубы под углом 90°



Артикул	Диаметр трубы	Материал	Упаковка	Цена
859Z1600	16-18	сталь	40	1,13 €
859U1416	14-16	пластик	5	59,00 ₺
859U2000	20	пластик	5	117,00 ₺

**Скоба-фиксатор**

Артикул	Тип	Высота, мм	Ширина, мм	Упаковка	Цена, ₽
858P2050	для монтажной планки	50	20	500	1,86
857P2050	для труб	50	20	500	2,19

Скоба-фиксатор для труб в кассете

Артикул	Тип	Высота, мм	Ширина, мм	Упаковка	Цена, ₽
857K2530	для труб	50	20	30	3,14

Клипса поворотная для труб

Артикул	Тип	Высота, мм	Ширина, мм	Упаковка	Цена, ₽
855P1620	для труб	35	35	400	6,05

Дюбель-крюк

Артикул	Тип	Высота, мм	Ø, мм	Упаковка	Цена, ₽
854D0808	двойной	80	8	50	6,72
854D0809	двойной	90	8	350	9,10
854D0811	двойной	110	8	50	7,79
854S0808	одинарный	80	8	50	5,55
854S0809	одинарный	90	8	600	8,70
854S0811	одинарный	110	8	50	6,51

Монтажная планка для тёплого пола

Артикул	Диаметр трубы	Длина, мм	Ширина, мм	Упаковка	Цена, ₽
856P1205	16-20	500	50	100	53,00

Плита для тёплого пола с фиксаторами

Материал: пенополистирол с защитным слоем

Диаметр укладываемых труб: 14-17 мм

Тепловое сопротивление: 0,55 / 0,75 м² К/Вт

Звукоизоляция: 28 dB

Прочность на сжатие: 200 кПа

Тип соединения: внахлёт

Цвет: чёрный



Артикул	Размер, мм	Толщина, мм	Высота фиксаторов, мм	Упаковка	Цена, ₽
820M2088	1100 x 800	20	18	10	488,00
820M3088	1100 x 800	30	18	10	534,00



Разматыватель для трубы в бухтах

материал: сталь

Артикул	Конструкция	Упаковка	Цена, Р
980P5000	разборная	1	4 065,25



Заглушка монтажная Н

Артикул	Размер	Цвет	Коробка	Цена, €
608B2000	1/2"	синий	120	0,43
608R2000	1/2"	красный	120	0,43



Фум жидкий

Для металлической резьбы до 2"

Артикул	Объём, мл	Коробка	Цена, €
692M1075	75	250	8,01
692B0100	100	30	9,98



Фум лента

Артикул	Размер	Коробка	Цена, €
690S1210	0,076 мм x 12 мм x 10 м	1000	0,32
690M1212	0,1 мм x 12 мм x 12 м	1000	0,42
690B1915	0,2 мм x 19 мм x 15 м	250	1,46



Паста-герметик VERDE для льна

Артикул	Объём, г	Коробка	Цена, €
693L1460	460	30	2,55



Лён сантехнический

Артикул	Вес, г	Тип	Коробка	Цена
694H0250	250	светлый	100	3,51 €
694R0200	200	тёмный	250	199,81 Р



Паста-герметик для льна

Артикул	Объём, г	Коробка	Цена, Р
693M0065	65	120	78,06



Набор для герметизации резьбовых соединений

Артикул	Паста объём, г	Лён вес, г	Коробка	Цена, Р
699S2014	20	14	120	50,18

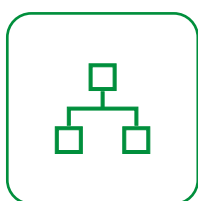

12 СХЕМЫ

12.1 Схемы подключения

12.2 Схемы соединения

12.1 СХЕМЫ ПОДКЛЮЧЕНИЯ



Схемы



Термоголовки M30 x 1,5

Термоголовки под клапан Danfoss RA



169S0000



169D0000



169S1000



169D1000

Подключение панельного радиатора с внутренней резьбой 1/2"



Подключение панельного радиатора с наружной резьбой 3/4" ЕК

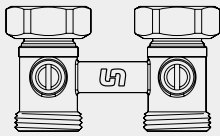

192N3300

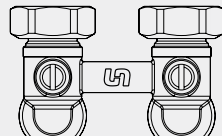

193N3300



199E2300

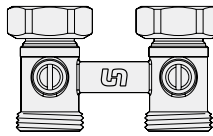

192N3300

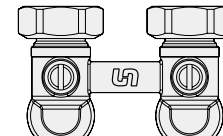

193N3300



685N1534

для медных труб
d=15 мм



680N1634

для м/п труб



681N1634

682N1634

для PEX / PERT труб



713G6300

для м/п труб,
для PEX / PERT труб



409G3000

714G6300

для м/п труб,
для PEX / PERT труб



409P3000

Типы термоголовок / подключений в зависимости от бренда радиатора

Бренд	Подключение термоголовки 1	Подключение к системе отопления 2
Buderus Logatrend	Danfoss RA	наружная резьба 3/4" ЕК
Vogel&Noot	Danfoss RA	наружная резьба 3/4" ЕК
Kermi	M30 x 1,5	наружная резьба 3/4" ЕК
Rifar	M30 x 1,5	наружная резьба 3/4" ЕК
Korado	M30 x 1,5	внутренняя резьба 1/2"
Purmo	M30 x 1,5	внутренняя резьба 1/2"
Prado	M30 x 1,5	внутренняя резьба 1/2"



420N, 424N, 420G, 424G

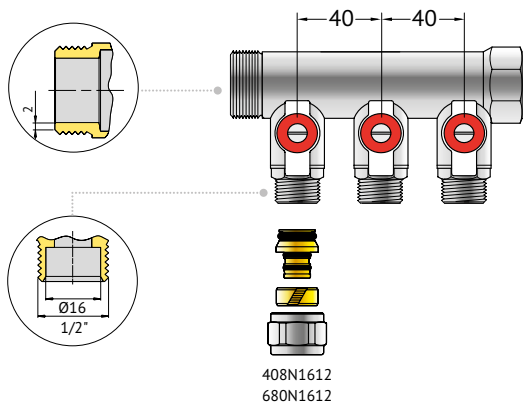

401N, 405N

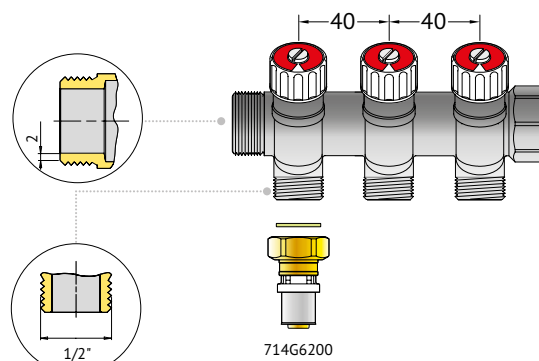

400N, 404N, 400G

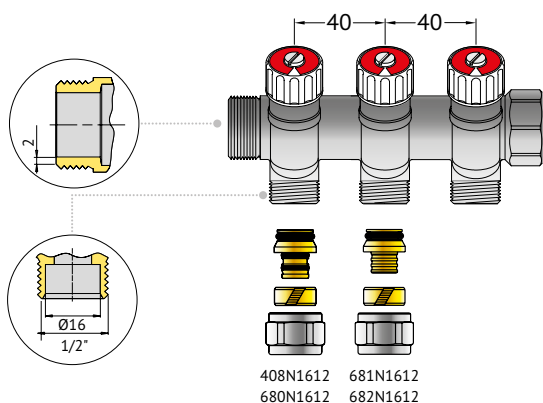

402N, 406N

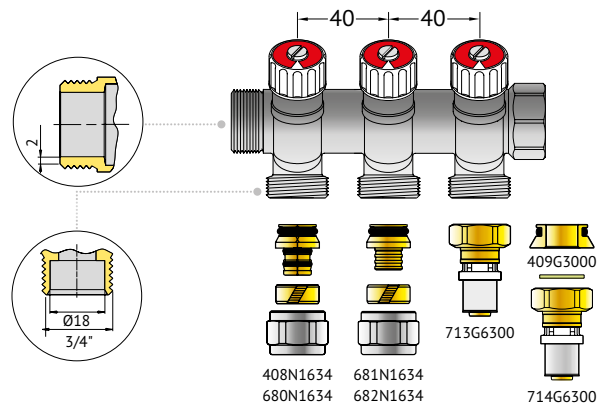

410N

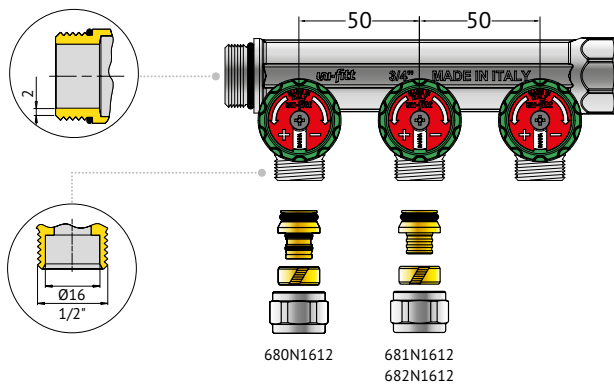

411N

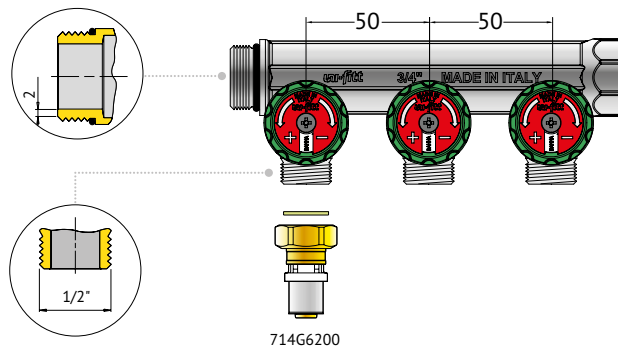

РЕКЛАМНО-ИНФОРМАЦИОННАЯ ПОДДЕРЖКА ПРОДУКЦИИ

Комплексные решения нацеленные на повышение объёмов продаж продукции Uni-Fitt, а также на поддержание положительного имиджа компаний-партнёров.

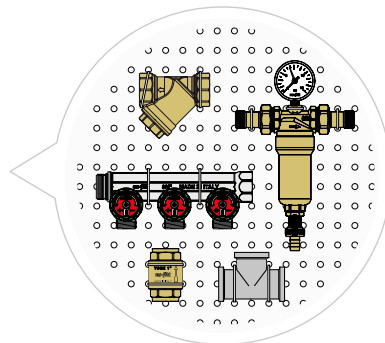
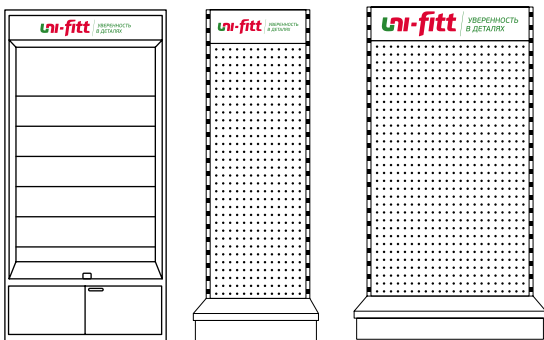

СТЕНДЫ

Готовое решение, позволяющее визуально познакомиться со всей линейкой продукции Uni-Fitt, оценить качество и преимущества каждого изделия.

ПРОГРАММА "UNI-AVTO"

Уникальное предложение для компаний-партнёров по брендированию транспортных средств.



ИНФОРМАЦИОННЫЕ ПЛАКАТЫ

Эффективный источник привлечения внимания к продукции Uni-Fitt в местах продаж.

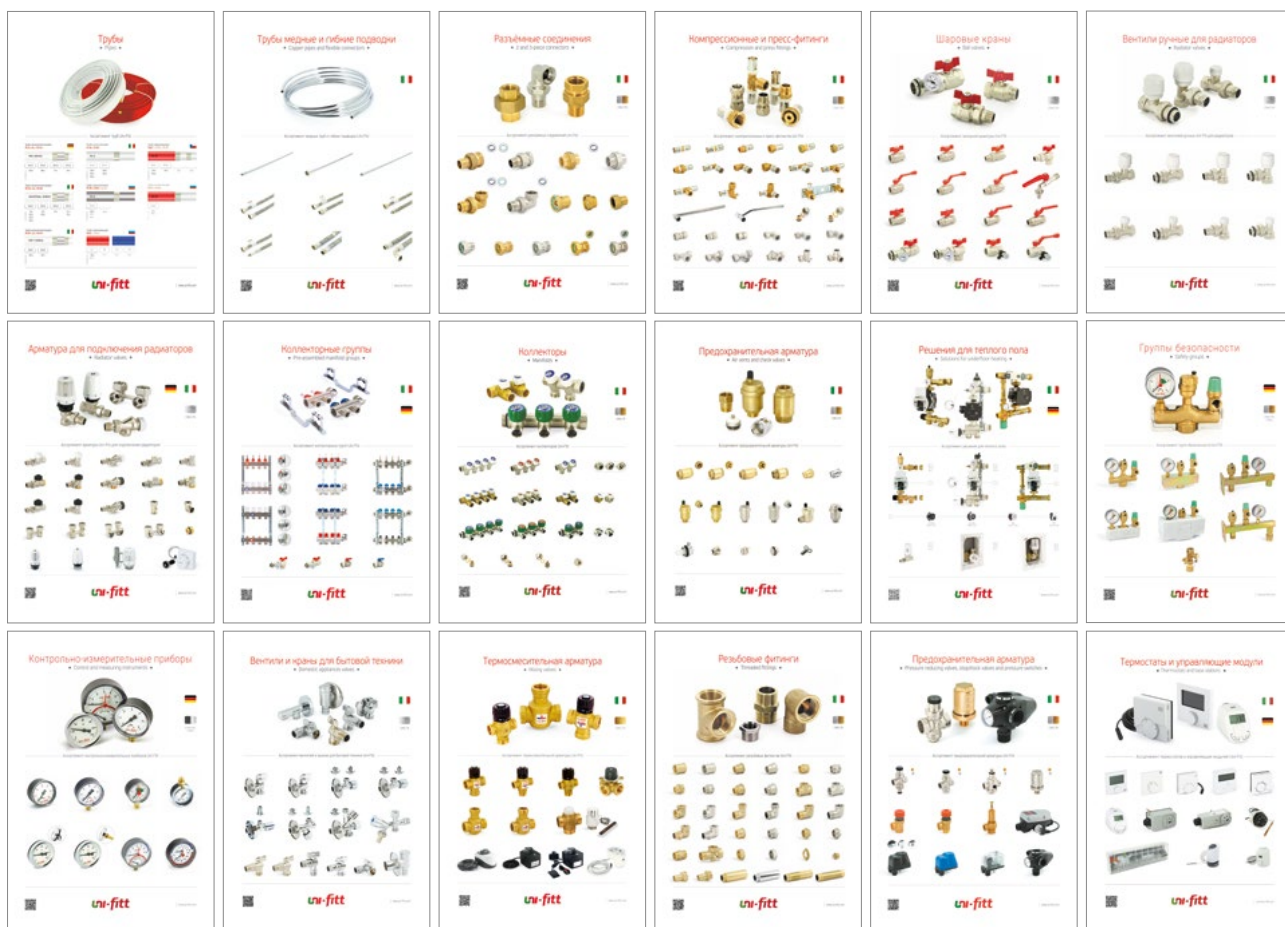
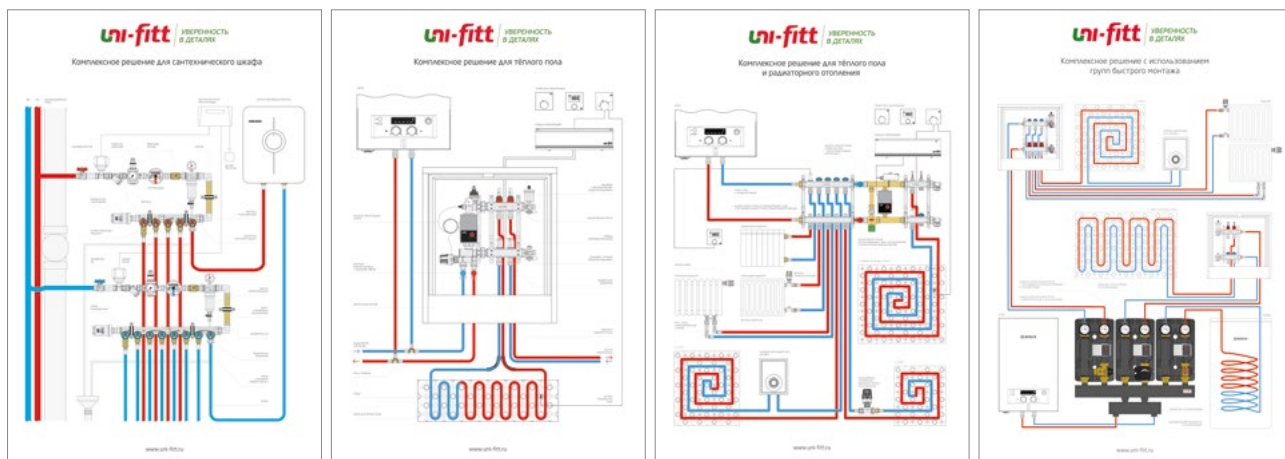

Артикул	Стр.	Артикул	Стр.	Артикул	Стр.	Артикул	Стр.	Артикул	Стр.
100L2000	36	120N2000	37	169D1000	45	195N3300	43	216X2310	71
100L3000	36	121N2000	37	169F0020	45	196N3011	43	216X2330	71
100L4000	36	122N2000	37	169K0020	45	197N3011	43	216X4510	71
100T2000	36	126G1000	37	169S0000	44	199E2300	43	216X4530	71
100T3000	36	126G2000	37	169S1000	45	199G2300	43	217A2310	71
100T4000	36	126N1000	37	170N2000	42	200G2000	74	217B2310	71
101L2000	36	126N2000	37	170N3000	42	200G3000	74	217X2010	71
101L3000	36	128A0100	37	171N2000	42	200N2000	74	217X2030	71
101L4000	36	129T2100	35	173N2000	45	200N3000	74	219S2000	69
101T2000	36	129T4100	35 / 57	173N3000	45	202G2140	74	219S3000	69
101T3000	36	133T2000	35	174N2300	45	202G3140	74	219S4000	69
101T4000	36	133T3000	35	175N2000	42	202N2140	74	219S5000	69
106L2000	36	133T4000	35	175N3000	42	202N3140	74	220N2000	73
110L2000	34	138T4000	57	176N2000	42	204G2140	74	221G2000	68
110L3000	34	140G2000	40	178N2000	45	204G3140	74	221G3000	68
110L4000	34	140G3000	40	178N3000	45	204G4140	74	221G4000	68
110L5000	34	140G4000	40	179N2300	45	204G5140	74	221G5000	68
110L6000	34	140G5000	40	180A2000	39	204G6140	74	222G2000	68
110L7000	34	140G6000	40	180C2000	39	204G7140	74	222G3000	68
110T2000	35	140G7000	40	180N2000	39	204N2140	74	222G4000	68
110T3000	35	141G0000	40	181A2300	39	204N3140	74	222G5000	68
110T4000	35	141G8000	40	181C2300	39	204N4140	74	223G2000	68
110T5000	35	141G9000	40	181N2300	39	204N5140	74	223G3000	68
111L2000	34	142G0000	40	182C2320	39	204N6140	74	223G4000	68
111L3000	34	142G2000	40	184A2230	38	204N7140	74	223G5000	68
111L4000	34	142G3000	40	184A2530	38	210G3000	70	224G4000	68
111L5000	34	142G4000	40	185A2000	38	210G4000	70	224G5000	68
111L6000	34	142G5000	40	185F2000	38	210G5000	70	227G2000	69
111L7000	34	142G6000	40	185L2000	38	210G6000	70	228C2000	69
111T2000	35	142G7000	40	185M2000	38	210G7000	70	230G2000	73
111T3000	35	142G8000	40	186A2500	38	210N3000	70	230N2000	73
111T4000	35	142G9000	40	186F2500	38	210N4000	70	231N2000	73
111T5000	35	150N2000	42	186L2500	38	211G2000	70	232N2000	73
113L2000	34	150N3000	42	186M2500	38	211N2000	70	233C4L00	73
113L3000	34	151N2000	42	187A2300	38	213G3000	70	233C4R00	73
113L4000	34	155N2000	42	187F2300	38	213G4000	70	234G2000	73
113L5000	34	155N3000	42	187M2300	38	214A2300	70	234N2000	73
113L6000	34	156N2000	42	188A2900	38	214B2300	70	235P2000	73
113L7000	34	160N2000	44	189N2232	39	215B3000	71	237P1000	73
113T2000	35	160N3000	44	190N3300	43	215W3000	71	237P2000	73
113T3000	35	162N2300	44	191N3300	43	216G2030	71	237P3000	73
113T4000	35	163N2000	44	192KIT30	91	216G3030	71	239Z0000	73
113T5000	35	164N2300	44	192KIT31	91	216G4030	71	240G1522	72
115L2000	34	165N2000	44	192N3300	43	216G5030	71	240G2522	72
115T2000	35	165N3000	44	193KIT30	91	216N2030	71	240G3022	72
117KIT34	57	167N2300	44	193KIT31	91	216N3030	71	240G6022	72
117KIT44	57	169C0020	46 / 65	193N3300	43	216N4030	71	242G1522	72
118T4000	57	169D0000	44	194N3300	43	216N5030	71	242G2522	72

Артикул	Стр.	Артикул	Стр.	Артикул	Стр.	Артикул	Стр.	Артикул	Стр.
242G3022	72	301P3042	80	370P0230	46	435Z4102	63	450B4304	55
242G6022	72	301P4042	80	371P0230	46 / 63	435Z4103	63	450B4305	55
244G1622	72	302P2020	80	372P0230	46 / 63	435Z4104	63	450B4306	55
244G1633	72	304P4020	80	373M0030	61	435Z4105	63	450B4307	55
244G1644	72	310P1442	81	380M2062	78	436K0000	64	450B4308	55
244G1655	72	310P2442	81	380M2102	78	436Z4144	64	450B4309	55
244G1666	72	310P3442	81	385M2013	79	436Z4145	64	450B4310	55
244G1677	72	311P1442	81	385M2042	79	437K0000	64	450B4311	55
244P1622	72	311P2442	81	385M2082	79	437Z4123	64	450B4312	55
244P1633	72	311P3442	81	385M2122	79	437Z4125	64	450B4313	55
244P1644	72	320P4030	81	400N3220	50	438Z3000	63	450I4302	55
244P1655	72	321P4232	81	400N3230	50	439Z2640	64	450I4303	55
244P1666	72	321P4242	81	400N3240	50	440E4302	54	450I4304	55
244P1677	72	330I2000	78	401N3220	50	440E4303	54	450I4305	55
250A4530	76	331I2000	78	401N3230	50	440E4304	54	450I4306	55
251A4530	76	332I2000	78	401N3240	50	440E4305	54	450I4307	55
252G4530	76	337I2900	79	402N3320	50	440E4306	54	450I4308	55
253G4530	76	338I0910	79	402N3330	50	440E4307	54	450I4309	55
255D3230	76 / 88	339I0915	79	402N3340	50	440E4308	54	450I4310	55
256D3230	76 / 88	340M1000	78	404N4220	50	440E4309	54	450I4311	55
260D0105	75	341I2000	78	404N4230	50	440E4310	54	450I4312	55
260D0312	75	341M1000	78	404N4240	50	440E4311	54	450I4313	55
260G2400	72	342M1000	78	405N4220	50	440E4312	54	451A4302	55
260N2400	72	345M2000	79	405N4230	50	441E4302	54	451A4303	55
261D0105	75	346M2000	79	405N4240	50	441E4303	54	451A4304	55
261D0312	75	347M2000	79	406N4320	50	441E4304	54	451A4305	55
261G3000	76 / 88	348S0030	46 / 63	406N4330	50	441E4305	54	451A4306	55
261T0105	75	350G0130	47	406N4340	50	441E4306	54	451A4307	55
262D0105	75	350G3130	47	408N1612	50 / 52	441E4307	54	451A4308	55
263D0105	75	351G0130	47	408N1634	50 / 52	441E4308	54	451A4309	55
264D0105	75	351G0140	47	409G3000	43 / 51 / 52	441E4309	54	451A4310	55
270I0000	75	351G0540	47	409P3000	43 / 51 / 52	441E4310	54	451A4311	55
275B0110	75	351G3130	47	410N3220	51	441E4311	54	451A4312	55
275C0110	75	351G3140	47	410N3230	51	441E4312	54	451A4313	55
290A2000	74	351G3540	47	410N3240	51	450A4302	55	451B4302	55
290B2000	74	353G2230	47	411N3220	51	450A4303	55	451B4303	55
290G2140	74	353G2240	47	411N3230	51	450A4304	55	451B4304	55
290N2140	74	353G2430	47	411N3240	51	450A4305	55	451B4305	55
300P2020	80	353G2440	47	420G3220	52	450A4306	55	451B4306	55
300P2030	80	355G1500	46 / 65	420G3230	52	450A4307	55	451B4307	55
300P3020	80	358G6094	47	420G3240	52	450A4308	55	451B4308	55
300P3030	80	359G6095	47	420N3220	52	450A4309	55	451B4309	55
301P1020	80	360G0630	46	420N3230	52	450A4310	55	451B4310	55
301P2020	80	360G0840	46	420N3240	52	450A4311	55	451B4311	55
301P2030	80	360G1240	46	424G4220	52	450A4312	55	451B4312	55
301P2042	80	360G1550	46	424G4230	52	450A4313	55	451B4313	55
301P3020	80	360G2660	46	424N4220	52	450B4302	55	451I4302	55
301P3030	80	360G4070	46	424N4230	52	450B4303	55	451I4303	55

Артикул	Стр.	Артикул	Стр.	Артикул	Стр.	Артикул	Стр.	Артикул	Стр.
451I4304	55	470N1200	60	482G0000	58	501S2004	15	561B1640	13
451I4305	55	471E1200	60	482G1000	58	501S2005	15	561B2010	13
451I4306	55	471N1200	60	482G2000	58	501S2006	15	561B2020	13
451I4307	55	472E1200	60	482G3000	58	501S2008	15	561R1610	13
451I4308	55	472N1200	60	482G4000	58	501S2010	15	561R1620	13
451I4309	55	473F0000	60	482G5000	58	501S2012	15	561R1640	13
451I4310	55	473G0800	60	482G6000	58	501S2015	15	571R1620	13
451I4311	55	473G0802	60	482G7000	58	501S2018	15	571R1640	13
451I4312	55	473M0000	60	482W1000	58	501S2020	15	572U1620	13
451I4313	55	473P0800	60	482W2000	58	501S2025	15	572U1640	13
455W4302	53	473P0802	60	482W3000	58	501S2030	15	572U2010	13
455W4303	53	473U0800	60	482W4000	58	502S2803	15	583B2005	13
455W4304	53	473U0802	60	482W5000	58	502S2804	15	583B2010	13
455W4305	53	473W0800	60	482W6000	58	502S2805	15	583B2505	13
455W4306	53	473W0802	60	482W7000	58	502S2806	15	583B3503	13
455W4307	53	476E1500	61	490B2500	62	502S2808	15	583B4303	13
455W4308	53	476G1500	61	490G2500	62	502S2810	15	583R2005	13
455W4309	53	477E1500	61	490H2500	62	502S2812	15	583R2010	13
455W4310	53	477G1500	61	490P2500	62	502S2815	15	583R2505	13
455W4311	53	480G0000	58	490W2500	62	503S2803	15	583R3503	13
455W4312	53	480G1000	58	491B2500	62	503S2804	15	583R4303	13
456W4302	53	480G2000	58	491G2500	62	503S2805	15	590C1010	14
456W4303	53	480G3000	58	491H2500	62	503S2806	15	591C1050	14
456W4304	53	480G4000	58	491P2500	62	503S2808	15	592C1205	14
456W4305	53	480G5000	58	491W2500	62	503S2810	15	593C1806	14
456W4306	53	480G6000	58	492B2500	62	503S2812	15	600G0000	18
456W4307	53	480G7000	58	492G2500	62	503S2815	15	600G1100	18
456W4308	53	480W1000	58	492H2500	62	504S4408	15	600G2000	19
456W4309	53	480W2000	58	492P2500	62	504S4410	15	600G2100	19
456W4310	53	480W3000	58	492W2500	62	505S4406	15	600G2200	18
456W4311	53	480W4000	58	493B2500	62	505S4408	15	600G3200	19
456W4312	53	480W5000	58	493G2500	62	550U1605	12	600G3300	18
460A4000	56	480W6000	58	493H2500	62	550U1610	12	600G4200	19
460D4211	56	480W7000	58	493P2500	62	550U1615	12	600G4300	19
460E0000	54	481G1000	58	493W2500	62	550U1620	12	600G4400	18
460I0000	55	481G2000	58	500S2003	15	550U2005	12	600G5200	19
460M4000	56	481G3000	58	500S2004	15	550U2010	12	600G5300	19
460N4200	56	481G4000	58	500S2005	15	550U2605	12	600G5400	19
461E0000	56	481G5000	58	500S2006	15	550U3202	12	600G5500	18
461P2000	56	481G6000	58	500S2008	15	550U3205	12	600G6400	19
465E0000	56	481G7000	58	500S2010	15	551P1620	12	600G6500	19
465E1000	56	481W1000	58	500S2012	15	551P2010	12	600G6600	18
465M0000	57	481W2000	58	500S2015	15	551P2605	12	600G7400	19
465M1000	57	481W3000	58	500S2018	15	551P3205	12	600G7500	19
466B0200	65	481W4000	58	500S2020	15	553S1620	12	600G7600	19
466C0200	65	481W5000	58	500S2025	15	553S2010	12	600G7700	18
467N0150	65	481W6000	58	500S2030	15	561B1610	13	600G8700	19
470E0000	60	481W7000	58	501S2003	15	561B1620	13	600G8800	18

Артикул	Стр.	Артикул	Стр.	Артикул	Стр.	Артикул	Стр.	Артикул	Стр.
600N0000	18	602N7400	18	605G3000	21	611G5500	20	623N3000	25 / 47
600N1100	18	602N7700	18	605G4000	21	611G6600	20	623N4000	25 / 47
600N2100	19	603G1200	21	605G5000	21	611G7700	20	624G2300	25
600N2200	18	603G2300	21	607G1000	19	611N2200	20	624G3400	25
600N3200	19	603G2400	21	607G2000	19	611N3300	20	624G4500	25
600N3300	18	603G2500	21	607G3000	19	611N4400	20	624N2300	25
600N4200	19	603G3400	21	607G4000	19	612G2200	20	624N3400	25
600N4300	19	603G3500	21	607G5000	19	612G3300	20	624N4500	25
600N4400	18	603G4500	21	607G6000	19	612G4400	20	626G6400	25
600N5400	19	603G4600	21	607G7000	19	612N2200	20	627G6400	25
600N5500	18	603G5600	21	607N2000	19	612N3300	20	630G2100	22
600N6400	19	603G6700	21	607N3000	19	612N4400	20	630G2130	22
600N6500	19	603N1200	21	607N4000	19	613G2200	21	630G2150	22
600N6600	18	603N2300	21	608B2000	96	613G3300	21	630G3200	22
600N7700	18	603N2400	21	608G0000	19	613G4400	21	630G4250	22
601G2200	19	603N3400	21	608G2000	19	613N2200	21	631G2150	22
601G3300	19	603N6700	21	608G3000	19	613N3300	21	631G2200	22
601G4400	19	604G1000	21	608G4000	19	613N4400	21	631G3200	22
602G0000	18	604G1418	21	608G5000	19	615G2220	20	631G3250	22
602G1100	18	604G2000	21	608G6000	19	615G3230	20	631G4250	22
602G2100	18	604G2100	21	608G7000	19	615G3330	20	631G4320	22
602G2200	18	604G3200	21	608N2000	19	615G4240	20	631G5320	22
602G3200	18	604G3818	21	608N3000	19	615G4340	20	634N4200	56
602G3300	18	604G4200	21	608N4000	19	615G4440	20	639G8200	23
602G4200	18	604G4300	21	608R2000	96	615G5550	20	650G2000	24
602G4300	18	604G5200	21	609N4000	56	615G6660	20	650G3000	24
602G4400	18	604G5300	21	610G2200	20	615G7770	20	650G4000	24
602G5300	18	604G5400	21	610G3200	20	615N2220	20	650G5000	24
602G5400	18	604G6200	21	610G3300	20	615N3230	20	650N2000	24
602G5500	18	604G6300	21	610G4200	20	615N3330	20	650N3000	24
602G6400	18	604G6400	21	610G4300	20	615N4240	20	650N4000	24
602G6500	18	604G6500	21	610G4400	20	615N4340	20	650N5000	24
602G6600	18	604G7200	21	610G5500	20	615N4440	20	651G2000	24
602G7400	18	604G7300	21	610G6600	20	615N5550	20	651G3000	24
602G7500	18	604G7400	21	610G7700	20	616G2220	20	651G4000	24
602G7600	18	604G7500	21	610N2200	20	616G3330	20	651N2000	24
602G7700	18	604G7600	21	610N3200	20	616G4440	20	651N3000	24
602N1100	18	604N2000	21	610N3300	20	619G2222	22	651N4000	24
602N2200	18	604N2100	21	610N4400	20	619G3333	22	652G2000	24
602N3200	18	604N3200	21	610N5500	20	619G4444	22	652G3000	24
602N3300	18	604N4200	21	610N6600	20	620G2300	25	652G4000	24
602N4300	18	604N4300	21	610N7700	20	620G3400	25	655G2000	24
602N4400	18	604N5300	21	611G2200	20	622G3000	25 / 47	655G3000	24
602N5400	18	604N5400	21	611G2300	20	622G4000	25 / 47	655G4000	24
602N5500	18	604N6400	21	611G2400	20	622N3000	25 / 47	655N2000	24
602N6400	18	604N6500	21	611G3300	20	622N4000	25 / 47	655N3000	24
602N6500	18	604N7200	21	611G3400	20	623G3000	25 / 47	655N4000	24
602N6600	18	605G2000	21	611G4400	20	623G4000	25 / 47	656G2000	24

656G3000	24	657G3030	22	662N7300	30	682N1634	32 / 51	705G8300	28
656G4000	24	657G3040	22	662N8300	30	685N1534	32 / 51	705G8400	28
656G5000	24	657G3050	22	662N8400	30	690B1915	96	705G9400	28
656G6000	24	657G3080	22	663N6600	30	690M1212	96	706G6660	28
656G7000	24	657G3100	22	663N7700	30	690S1210	96	706G6760	29
656N2000	24	658G2050	23	663N8800	30	692B0100	96	706G7660	28
656N3000	24	658G2060	23	664N6200	31	692M1075	96	706G7670	29
656N4000	24	658G2070	23	664N6300	31	693L1460	96	706G7760	28
656N5000	24	658G2080	23	664N7200	31	693M0065	96	706G7770	28
656N6000	24	658G2100	23	664N7300	31	694H0250	96	706G7870	29
656N7000	24	658G2150	23	664N8300	31	694R0200	96	706G8670	28
657C2010	22	658G2200	23	664N8400	31	699S2014	96	706G8680	29
657C2015	22	658G2250	23	665N6200	31	700G6600	26	706G8770	28
657C2020	22	658G3050	23	665N6300	31	700G7600	26	706G8780	29
657C2025	22	658G3060	23	665N7200	31	700G7700	26	706G8870	28
657C2030	22	658G3080	23	665N7300	31	700G8600	26	706G8880	28
657C2040	22	658G3100	23	665N8300	31	700G8700	26	706G9690	29
657C2050	22	658G3150	23	665N8400	31	700G8800	26	706G9790	29
657C2060	22	658G3200	23	666N6660	31	700G9800	26	706G9880	28
657C2080	22	658G3250	23	666N6760	31	700G9900	26	706G9890	29
657C2100	22	658G4050	23	666N7660	31	701G6200	26	706G9990	28
657C3010	22	658G4060	23	666N7670	31	701G6300	26	707G6260	29
657C3015	22	658G4070	23	666N7760	31	701G7200	26	707G7270	29
657C3020	22	658G4080	23	666N7770	31	701G7300	26	707G7370	29
657C3025	22	658G4100	23	666N8680	31	701G8300	26	707G8280	29
657C3030	22	658G4150	23	666N8770	31	701G8400	26	707G8380	29
657C3040	22	658G4200	23	666N8780	31	701G9400	26	707G9390	29
657C3050	22	658G4250	23	666N8880	31	702G6200	27	707G9490	29
657C3080	22	659G2100	23	667N6260	31	702G6300	27	708G6260	29
657C3100	22	659G2150	23	667N7270	31	702G7200	27	708G7270	29
657C4010	22	659G2200	23	667N7370	31	702G7300	27	708G7370	29
657C4015	22	659G3100	23	667N8380	31	702G8300	27	708G8280	29
657C4020	22	659G3150	23	667N8480	31	702G8400	27	708G8380	29
657C4030	22	659G3200	23	668N6260	32	702G9400	27	708G8480	29
657C4050	22	659G4100	23	668N7270	32	703G6600	28	708G9390	29
657G2010	22	659G4150	23	668N7370	32	703G7700	28	710G6239	27
657G2015	22	659G4200	23	668N8380	32	703G8800	28	710G6252	27
657G2020	22	660N6600	30	670N6200	32	703G9900	28	710G7252	27
657G2025	22	660N7700	30	670N7200	32	704G6200	28	710G7352	27
657G2030	22	660N8800	30	670N7300	32	704G6300	28	711G6260	27
657G2040	22	661N6200	30	671N6260	32	704G7200	28	712G6200	27
657G2050	22	661N6300	30	676N6666	32	704G7300	28	712G7200	27
657G2060	22	661N7200	30	676N7777	32	704G8300	28	713G6300	26
657G2080	22	661N7300	30	680N1612	32 / 51	704G8400	28	713G7300	26
657G2100	22	661N8300	30	680N1634	32 / 51	704G9400	28	714G6200	26
657G3010	22	661N8400	30	680N2034	32 / 51	705G6200	28	714G6300	26
657G3015	22	662N6200	30	681N1612	32 / 51	705G6300	28	714G7300	26
657G3020	22	662N6300	30	681N1634	32 / 51	705G7200	28	714G8400	26
657G3025	22	662N7200	30	682N1612	32 / 51	705G7300	28	715G6200	27

715G7200	27	870P0922	90	WAO24-U	86
715G7300	27	870W0718	90	WAO50-U	86
717G6153	29	870W1022	90	WAO80-U	86
717G7153	29	870W1030	90	WAV1000-U	86
718G6153	29	871W0718	90	WAV100-U	86
718G7153	29	873P0210	90	WAV12-U	86
820M2088	95	873W0210	90	WAV150-U	86
820M3088	95	874P2000	90	WAV18-U	86
850U0800	94	875S7000	90	WAV200-U	86
850U1800	94	877P4241	91	WAV24-U	86
850U2800	94	877V4241	91	WAV300-U	86
850U3800	94	878S4000	91	WAV35-U	86
850U4800	94	900H0008	85	WAV500-U	86
850U5800	94	900H0012	85	WAV50-U	86
850U6800	94	900H0018	85	WAV750-U	86
850U7800	94	900H0025	85	WAV80-U	86
850U8800	94	900H0035	85	WAV8-U	86
850U9800	94	900H0050	85	WRV1000-U	84
851R1500	94	900H0080	85	WRV100-U	84
851R1800	94	900H0110	85	WRV12-U	84
851R2200	94	900W0008	87	WRV150-U	84
851R2800	94	900W0012	87	WRV18-U	84
852U0800	94	900W0018	87	WRV200-U	84
852U1800	94	900W0025	87	WRV24-U	84
852U2800	94	900W0035	87	WRV300-U	84
852U3800	94	900W0050	87	WRV35-U	84
852U4800	94	900W0080	87	WRV500-U	84
852U5800	94	901W0110	87	WRV50-U	84
852U6800	94	980P5000	96	WRV750-U	84
852U7800	94	990M0024	88	WRV80-U	84
853B3300	88	990M0080	88	WRV8-U	84
853Z0835	88	990M0100	88		
854D0808	95	990M0150	88		
854D0809	95	990M0812	88		
854D0811	95	990M1824	88		
854S0808	95	990M3550	88		
854S0809	95	990P0100	88		
854S0811	95	990P0150	88		
855P1620	95	990P0200	88		
856P1205	95	990P0300	88		
857K2530	95	990P0500	88		
857P2050	95	990P0750	88		
858P2050	95	990P1000	88		
859U1416	94	KIT0112SIL01	91		
859U2000	94	KIT0112SIL11	91		
859Z1600	94	KIT0134SIL00	91		
860W2053	94	KIT0134SIL10	91		
870P0717	90	WAO100-U	86		
870P0719	90	WAO150-U	86		



ONLINE КАТАЛОГ



YouTube



FACEBOOK



INSTAGRAM



ВКонтакте



www.uni-fitt.ru