

testo

Посвящая себя будущему

2008-2009

Ценовой каталог “Приборы измерения скорости”



Измерение и применение зондов скорости потока воздуха

Выбор зонда

Диапазон измерений скорости потока от 0 до 100 м/с можно разделить на три диапазона:

- Низкая скорость от 0 до 5 м/с
- Средняя скорость от 5 до 40 м/с
- Высокая скорость от 40 до 100 м/с.

Обогреваемые зонды служат для точного измерения температуры в диапазоне скорости потока от 0 до 5 м/с. Крыльчатки идеально подходят для измерения скорости потока от 5 до 40 м/с.

Диапазон измерения трубкой Пито зависит от того, какой зонд измерения дифференциального давления используется. Новый зонд с предельным показателем 100 Па может использоваться для точных измерений скорости потока в диапазоне приблизительно от 1 м/с до 12 м/с. Трубка Пито приносит оптимальные результаты при измерении в диапазоне высоких скоростей. При выборе правильного зонда скорости потока температура является дополнительным критерием. Предельная рабочая температура обогреваемых сенсоров равняется примерно +70 °С.

Специально разработанные крыльчатки могут быть использованы для измерения вплоть до +350 °С. Трубки Пито используются для измерения температуры свыше +350 °С.

Измерение и диапазон применений зондов скорости потока воздуха

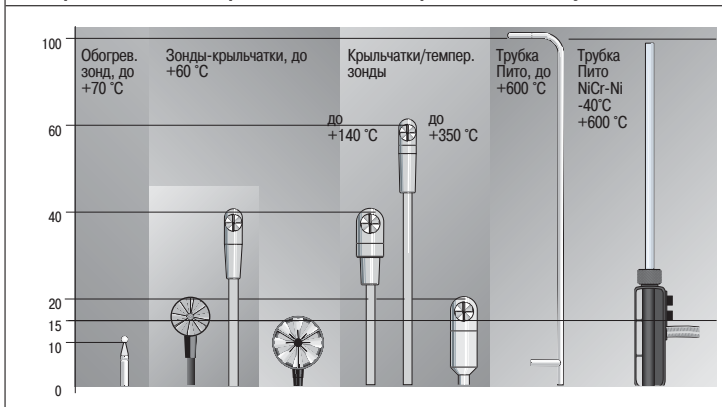

Обогреваемые зонды

Обогреваемые зонды

Принцип измерения скорости потока обогреваемым зондом основывается на обогреваемом элементе, из которого тепловая энергия извлекается посредством воздействия более холодного потока воздуха. Температура поддерживается на необходимом уровне благодаря регулятору.

Регулируемый поток прямо пропорционален скорости потока воздуха. При применении обогреваемых зондов скорости для измерений в турбулентных потоках на результат измерений влияют потоки, которые воздействуют на обогреваемый элемент со всех направлений. При измерениях в турбулентных потоках, обогреваемый сенсор скорости показывает более высокие значения измерений, чем крыльчатки. Особенно это можно проследить при измерениях в воздуховодах. В зависимости от конструкции воздуховода турбулентные потоки могут возникать даже при малых скоростях.

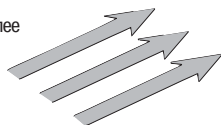

Зонд с обогреваемой струной для измерений скорости потока с функцией распознавания направления потока

Зонды-крыльчатки

Зонды-крыльчатки

Принцип измерения скорости потока зондом-крыльчаткой основывается на преобразовании скорости вращения в электрические сигналы. Поток воздуха заставляет крыльчатку вращаться. Индукционный бесконтактный переключатель "считает" количество оборотов крыльчатки и подает последовательность импульсов, которые преобразуются измерительным прибором и отображаются на дисплее в виде значений скорости потока. Крыльчатки больших диаметров (D 60 мм, D 100 мм) подходят для измерений скорости в турбулентных потоках (напр. на выходах воздуховодов) при малых и средних скоростях. Крыльчатки с маленькими диаметрами подходят для измерений внутри воздуховодов; в данном случае профиль воздуховода должен быть в 100 раз больше, чем тот профиль крыльчатки, через который проходит поток воздуха. Крыльчатка диаметром 16 мм считается универсальной. Она достаточно большая, чтобы показывать точные значения измерений и достаточно маленькая, чтобы измерять скорость до 60 м/с.



Трубка Пито

Трубка Пито

Входное отверстие трубки Пито принимает общее давление потока и проводит его к выходу (а) в зонде давления. Статическое давление принимается боковым отверстием и проводит его к выходу (b). В результате, дифференциальное давление является динамическим давлением, зависящим от потока, которое анализируется и отображается прибором на дисплее.

Трубка Пито также реагирует на турбулентные потоки, как обогреваемые зонды. Поэтому, необходимо обеспечить свободный путь потоку на входе и выходе во время измерений с помощью трубки Пито.

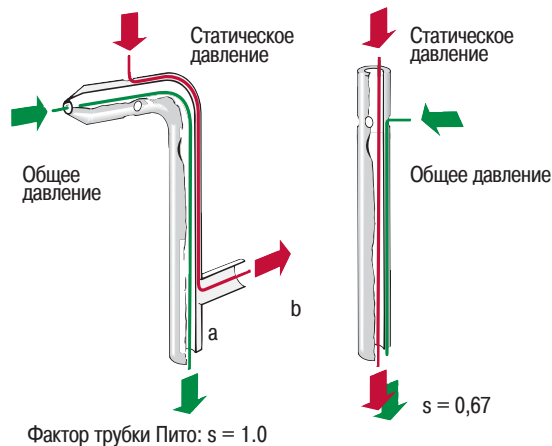

$$v = s \cdot \sqrt{\frac{2 \cdot p}{\rho}}$$

- v = Скорость в м/с
- s = Фактор трубки Пито
- ρ = Плотность воздуха в кг/м³
- p = Дифференциальное давление в Паскалях, измеренное трубкой Пито

Измерение объемного расхода с использованием воронки

$$v \left[\frac{\text{м}^3}{\text{ч}} \right] = x \left[\frac{\text{м}}{\text{с}} \right] \cdot 22$$

- v = Объемный расход
- x = Скорость
- 22 = Фактор воронки

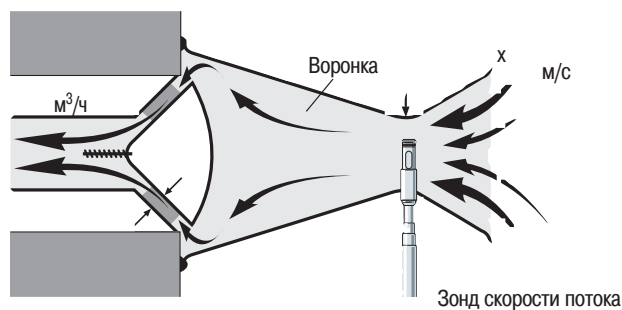

Измерительные приборы

Практические измерительные приборы скорости потока воздуха		Стр
testo 405	Карманный термоанемометр стик-класса	4
testo 410-1/-2	Карманный анемометр с крыльчаткой	4
testo 416	Компактный анемометр с крыльчаткой	5
testo 417	Анемометр с крыльчаткой большого диаметра	6
testo 425	Компактный термоанемометр	7
testo 512	Измерение скорости потока с помощью трубки Пито	8
testo 521-1/-2	Эталонный прибор измерения скорости потока с помощью трубки Пито	9
testo 435-1/-2/-3/-4	Разнообразие измерений в системах вентиляции и кондиционирования воздуха в помещениях	11

Измерительные системы

testo 445	Сервисный прибор для измерений в системах ОВК	14
testo 400	Эталонный измерительный прибор для систем вентиляции и кондиционирования воздуха	18

Принадлежности

Testo принтер	Универсальный инфракрасный принтер	29
ПО ComSoft 3 - Professional	Профессиональное ПО с функцией управления данными	30

Сертификация



Модели комбинированных измерительных приборов testo 405, testo 416, testo 417, testo 425, testo 435, testo 445, testo 400 внесены в Государственный Реестр Средств измерений РФ под номером 17273-6 и допущены к применению в Российской Федерации.
Срок действия сертификата: до 01 сентября 2011 года.
Межповерочный интервал - 1 год.

Возможно проведение Государственной Первичной и Периодической поверки приборов testo 400, 435, 445 с соответствующими зондами по следующим каналам:

- Скорость воздуха (testo 400, 405, 416, 417, 425, 435, 445);
- Влажность воздуха (testo 400, 410, 435, 445);
- Температура (testo 400, 405, 410, 417, 425, 435, 445);
- Дифференциальное давление (testo 400, 435, 445);
- Абсолютное давление (testo 400, 435, 445);
- Концентрация CO (testo 400, 445);
- Концентрация CO₂ (testo 400, 435, 445);

Внимание - стоимость Государственной Первичной Поверки не включена в стоимость прибора и зондов. Уточняйте стоимость поверки при заказе прибора.

Не указанные выше измерительные каналы не внесены в Государственный Реестр Средств Измерений и не могут проходить Государственную Первичную Поверку.

Ниже приведена таблица всех возможных для поверки на территории РФ измерительных каналов

	Скорость воздуха	Относительная влажность	Температура	Дифференц. давление	Абсолютное давление	Концентрация CO в атмосфере	Концентрация CO ₂ в атмосфере
testo 400	testo	testo	testo	testo	testo	testo	testo
testo 405	testo		testo				
testo 410-1/-2	testo	testo	testo				
testo 416	testo						
testo 417	testo		testo				
testo 425	testo		testo				
testo 435-1/-2 /-3/-4	testo	testo	testo	testo	testo		testo
testo 445	testo	testo	testo	testo	testo	testo	testo
testo 512	testo *			testo			
testo 521-1/-2	testo *			testo			

testo - Указанный канал для данного прибора внесен в Государственный Реестр Средств Измерений РФ. Прибор может проходить Государственную Поверку по данному каналу.

+ - Модели прибора вносятся в Государственный Реестр Средств измерений РФ. Срок внесения I квартал 2008 года.

* - вместе с сертифицированными трубками Пито.

testo 405

Прибор testo 405 стал первым термоанемометром в своем ценовом диапазоне, который проводит измерения скорости потока воздуха, температуры, а также рассчитывает объемный расход. Прибор имеет стационарно подсоединенную телескопическую рукоятку макс. длиной до 300 мм.

testo 405; термоанемометр с держателем для воздуховода, зажимом и батарейкой в комплекте

№ заказа 0560 4053 Цена* 5900 руб.

Карманный термоанемометр стик-класса

- Расчет объемного расхода до 99 990 м³/ч
- Измерение температуры
- Идеальный прибор для измерений в воздуховодах
- Со стационарно подсоединенной телескопической рукояткой, длина до 300 мм



Модель testo 405 внесена в Государственный Реестр Средств измерений РФ под номером 17273-06 и допущена к применению в Российской Федерации.
Срок действия сертификата: до 01 сентября 2011 года.
Межповерочный интервал - 1 год



Технические данные	
Диап. изм.	0 до 10 м/с -20 до +50 °C 0 до +99990 м ³ /ч
Погрешность** ±1 знач.	±(0.1 м/с + 5% от изм. знач.) (0 до +2 м/с) ±(0.3 м/с + 5% от изм. зн.) (в ост. диап.) ±0.5 °C
Разрешение	0.01 м/с 0.1 °C
Раб. температура	0 до +50 °C
Темп. хранения	-20 до +70 °C
Тип батарейки	3 батарейки Тип ААА
Ресурс батарейки	Приблиз. 20 ч
Вес	115 г (с батарейками, без упаковки)
Гарантия	2 года

Принадлежности	№ заказа	Цена*
testovent 410, воронка для измерения объемного расхода, D 190 мм / 330 x 330 мм, вкл. кейс	0554 0410	15000 руб.
testovent 415, воронка для измерения объемного расхода, D 190 мм / 210 x 210 мм, вкл. кейс	0554 0415	13000 руб.
ISO сертификат о калибровке по скорости; 2 точки калибровки 5 м/с и 10 м/с	0520 0094	По запросу
ISO сертификат о калибровке по скорости; зонды с обогреваемой струной, крыльчатки, трубки Пито; точки калибровки 1; 2; 5; 10 м/с	0520 0004	По запросу

testo 410-1/-2

Прибор testo 410-1 измеряет скорость потока и температуру воздуха. Идеально подходит для точечных измерений на выходах воздуховодов с помощью встроенной крыльчатки D 40 мм. Возможен расчет среднего значения измерений.

В дополнение, прибор testo 410-2 также измеряет уровень влажности воздуха. testo 410-2 с запатентованным сенсором влажности Testo гарантирует измерения и проверку условий окружающей среды без проблем.

- Одновременное измерение скорости потока и температуры воздуха
- Измерения со встроенной крыльчаткой диаметром 40 мм
- Расчет среднего значения измерений
- Функция Hold и отображение макс./мин. значения
- Расчет температуры охлаждения ветром для применения на открытом воздухе (воспринимаемая температура)
- Подсветка дисплея
- Защитная крышка для безопасного хранения
- В комплект включены: ремешок для переноски прибора на запястье, чехол для крепления на ремень и заводской протокол калибровки

testo 410-1; анемометр с крыльчаткой со встроенным NTC зондом температуры воздуха, вкл. защитную крышку, батарейки и заводской протокол калибровки

№ заказа 0560 4101 Цена* 4900 руб.

Дополнительные преимущества testo 410-2

- Измерение влажности воздуха с помощью сенсора влажности Testo
- Вкл. расчет точки росы и температуры шарика смоченного термометра
- Модель внесена в Государственный Реестр Средств Измерений РФ. Срок внесения - II квартал 2008 г.



testo 410-2; анемометр крыльчатка со встроенным сенсором влажности, NTC зондом температуры воздуха, вкл. защитную крышку, батареи и заводской протокол калибровки

№ заказа 0560 4102 Цена* 7900 руб.

Технические данные			
	testo 410-1/-2		testo 410--2
Тип зонда	Крыльчатка	NTC	Сенсор влажн. Testo, емк.
Диап. изм.	0.4 до 20 м/с	-10 до +50 °C	0 до 100 %ОВ
Погрешность** ±1 зн.	±(0.2 м/с + 2% от изм. зн.)	±0.5 °C	±2.5 %ОВ (5 до 95 %ОВ)
Разрешение	0.1 м/с	0.1 °C	±0.1 %ОВ
Ресурс батарейки	100 ч (в среднем, без подсветки дисплея)		60 ч (в среднем, без подсветки дисплея)

Общие технические данные testo 410-1/-2			
Габариты	133 x 46 x 25 мм (вкл. защитную крышку)	Тип батарейки	2 батарейки Тип ААА
Раб. температура	-10 до +50 °C	Вес	110 г (с защитной крышкой и батарейками)
Темп. хранения	-20 до +70 °C	Периодичность изм.	0.5 с
Класс защиты	IP10	Гарантия	2 года

** метрологические характеристики согласно Описанию Типа Средств Измерений в РФ могут отличаться от заявленных заводом-изготовителем.

Принадлежности	№ заказа	Цена*
ISO сертификат о калибровке по скорости; 2 точки калибровки 5 м/с и 10 м/с	0520 0094	По запросу
ISO сертификат о калибровке по скорости; зонды с обогреваемой струной, крыльчатки, трубки Пито; точки калибровки 5; 10; 15; 20 м/с	0520 0034	По запросу
ISO сертификат о калибровке по температуре для зондов воздуха/проникающих, точки калибровки -18°C; 0°C; +60°C	0520 0001	По запросу
ISO сертификат о калибровке по влажности точки калибровки 11.3 %ОВ и 75.3 %ОВ при +25°C	0520 0006	По запросу

* цена указана с НДС со склада в Москве. Для других стран СНГ розничные цены могут отличаться. Проверка оплачивается дополнительно.

testo 416

Компактный анемометр testo 416 со стационарно подсоединенным зондом-крыльчаткой с телескопической рукояткой (макс. длина до 890 мм).

Объемный расход отображается непосредственно на дисплее. Прибор обеспечивает точный расчет объемного расхода благодаря тому, что зонд легко помещается в воздухопровод.

Функция усреднения по времени и количеству замеров позволяет получить среднее значение объемного расхода.

Мин/макс значения также отображаются прибором на дисплее. Функция Hold позволяет зафиксировать текущие данные измерения на дисплее.

testo 416, анемометр с крыльчаткой, со стационарно закрепленным телескопическим (макс. длина до 890 мм) зондом крыльчаткой D16 мм, с батареей и заводским протоколом калибровки

№ заказа	Цена*
0560 4160	22900 руб.

Компактный анемометр с крыльчаткой

- Прямое отображение значения объемного расхода
- Усреднение результатов измерений по времени и числу замеров
- Отображение макс/мин значений
- Функция фиксации текущего значения HOLD
- Подсветка дисплея
- Функция автоматического отключения
- Чехол TopSafe, защищает прибор от загрязнений и повреждений



Модель testo 416 внесена в Государственный Реестр Средств измерений РФ под номером 17273-06 и допущена к применению в Российской Федерации. Срок действия сертификата: до 01 сентября 2011 года. Межповерочный интервал - 1 год



Телескопическая крыльчатка (макс. длина до 890 мм, D 16 мм)

Принадлежности	№ заказа	Цена*
Чехол из синтетического материала для измерительного прибора и зондов	0516 0210	1250 руб.
Чехол TopSafe, защищает от ударов и грязи	0516 0221	1250 руб.
Транспортировочный кейс для измерительного прибора и зондов (405 x 170 x 85 мм)	0516 0201	1900 руб.
Зарядное устройство для 9 В аккумулятора, для внешней зарядки аккумулятора 0515 0025	0554 0025	490 руб.
ISO сертификат о калибровке по скорости; зонды с обогреваемой струной, крыльчатки; точки калибровки 0.5; 0.8; 1; 1.5 м/с	0520 0024	По запросу
ISO сертификат о калибровке по скорости; зонды с обогреваемой струной, крыльчатки, трубки Пито; точки калибровки 1; 2; 5; 10 м/с	0520 0004	По запросу
ISO сертификат о калибровке по скорости; зонды с обогреваемой струной, крыльчатки, трубки Пито; точки калибровки 5; 10; 15; 20 м/с	0520 0034	По запросу

* цена указана с НДС со склада в Москве. Для других стран СНГ розничные цены могут отличаться. Поверка оплачивается дополнительно.

Технические данные			
Тип зонда	Крыльчатка	Раб. температура	-20 до +50 °C
Диал. изм.	+0.6 до +40 м/с	Темп. хранения	-40 до +85 °C
Погрешность**	±(0.2 м/с + 1.5% от изм. зн.)	Тип батареи	9В блочная, 6F22
±1 знач		Ресурс батареи	80 ч
Разрешение	0.1 м/с	Габариты	182 x 64 x 40 мм
		Вес	325 г
		Материал/Корпус	ABS
		Гарантия	2 года

** метрологические характеристики согласно Описанию Типа Средств Измерений в РФ могут отличаться от заявленных заводом-изготовителем.

testo 417

Анемометр с крыльчаткой большого диаметра

Компактный анемометр testo 417 со встроенной крыльчаткой диаметром 100 мм для измерения скорости потока воздуха и температуры, а также расчета объемного расхода.

Объемный расход отображается напрямую на дисплее. Прибор обеспечивает точный расчет объемного расхода благодаря тому, что зонд легко совмещается с профилем воздуховода. В дополнение, возможно отображение значения текущей температуры.

Направление потока, например, притока и вытяжки также отображается на дисплее.

Функция усреднения по времени и количеству замеров, позволяет получить средние значения объемного расхода, скорости потока и температуры.

Оptionальный набор воронок обеспечивает эффективные измерения на вентиляционных решетках, круглых потолочных диффузорах и тарельчатых клапанах воздуховодов.

Мин/макс значения отображаются на дисплее одним нажатием кнопки. Функция Hold позволяет зафиксировать текущие значения измерений на дисплее.

- Определение направления потока воздуха
- Измерение температуры, скорости и расчет объемного расхода
- Усреднение результатов измерений по времени и числу замеров
- Отображение макс/мин значений
- Функция фиксации текущего значения HOLD
- Подсветка дисплея
- Функция автоматического отключения



Модель testo 417 внесена в Государственный Реестр Средств измерений РФ под номером 17273-06 и допущена к применению в Российской Федерации. Срок действия сертификата: до 01 сентября 2011 года. Межповерочный интервал - 1 год

Встроенная крыльчатка, D 100 мм



testo 417, анемометр со встроенной крыльчаткой диаметром 100 мм, для измерения температуры и скорости, с батарейкой и заводским протоколом калибровки

№ заказа	Цена*
0560 4170	16900 руб.

Технические данные			
Тип зонда	NTC	Крыльчатка	Объемный расход
Диап. изм.	0 до +50 °C	+0.3 до +20 м/с	0 до +99999 м³/ч
Погрешность** ±1 знач.	±0.5 °C	±(0.1 м/с + 1.5% от изм. знач.)	
Разрешение	0.1 °C	0.01 м/с	0.1 м³/ч (0 до +99.9 м³/ч) 1 м³/ч (+100 до +99999 м³/ч)

Раб. температура	0 до +50 °C	Габариты	277 x 105 x 45 мм
Темп. хранения	-40 до +85 °C	Вес	230 г
Тип батарейки	9 В блочная, 6F22	Материал/Корпус	ABS
Ресурс батарейки	50 ч	Гарантия	2 года

** метрологические характеристики согласно Описанию Типа Средств Измерений в РФ могут отличаться от заявленных заводом-изготовителем.

Принадлежности	№ заказа	Цена*
Чехол из синтетического материала для измерительного прибора и зондов	0516 0210	1250 руб.
Набор воронок, состоящий из воронки для тарельчатого клапана (D 200 мм) и воронки для вентилятора (330 x 330 мм)	0563 4170	7900 руб.
Зарядное устройство для 9 В аккумулятора, для внешней зарядки аккумулятора 0515 0025	0554 0025	490 руб.
DKD сертификат о калибровке по скорости; зонды с обогреваемой струной, крыльчатки; точки калибровки 0.5; 1; 2; 5; 10 м/с	0520 0244	По запросу
ISO сертификат о калибровке по скорости; зонды с обогреваемой струной, крыльчатки, трубки Пито; точки калибровки 1; 2; 5; 10 м/с	0520 0004	По запросу
ISO сертификат о калибровке по скорости; зонды с обогреваемой струной, крыльчатки, трубки Пито; точки калибровки 5; 10; 15; 20 м/с	0520 0034	По запросу
ISO сертификат о калибровке по скорости; зонды с обогреваемой струной, крыльчатки; точки калибровки 0.5; 0.8; 1; 1.5 м/с	0520 0024	По запросу

* цена указана с НДС со склада в Москве. Для других стран СНГ розничные цены могут отличаться. Проверка оплачивается дополнительно.

testo 425

Компактный анемометр testo 425 со стационарно подсоединенным обогреваемым зондом температуры/скорости воздуха и телескопической рукояткой.

Объемный расход отображается непосредственно на дисплее. Точный расчет объемного расхода обеспечивается благодаря тому, что зонд легко помещается в воздуховод. Также возможно отображение данных текущей температуры.

Функция усреднения по времени и количеству замеров, позволяет получить усредненные значения объемного расхода, скорости потока и температуры.

Мин/макс значения могут также отображаться на дисплее. Функция Hold позволяет зафиксировать текущие значения измерений на дисплее.

testo 425, термоанемометр со стационарно закрепленным зондом с обогреваемой струной, для измерения скорости и температуры, с телескопической рукояткой (макс. длина до 820 мм), с батареей и заводским протоколом калибровки

№ заказа	Цена*
0560 4251	19900 руб.

Компактный термоанемометр

- Измерение температуры, скорости и расчет объемного расхода
- Усреднение результатов измерений по времени и числу замеров
- Отображение макс/мин значений
- Функция фиксации текущего значения на дисплее HOLD
- Подсветка дисплея
- Функция автоматического отключения
- Чехол TopSafe, защищает прибор от загрязнений и повреждений (опция)



Модель testo 425 внесена в Государственный Реестр Средств измерений РФ под номером 17273-06 и допущена к применению в Российской Федерации. Срок действия сертификата: до 01 сентября 2011 года. Межповерочный интервал - 1 год



Телескопическая рукоятка для измерения скорости потока воздуха (макс. 820 мм)

Принадлежности	№ заказа	Цена*
Чехол из синтетического материала для измерительного прибора и зондов	0516 0210	1250 руб.
Чехол TopSafe, защищает от ударов и грязи	0516 0221	1250 руб.
Транспортировочный кейс для измерительного прибора и зондов (405 x 170 x 85 мм)	0516 0201	1900 руб.
Зарядное устройство для 9 В аккумулятора, для внешней зарядки аккумулятора 0515 0025	0554 0025	490 руб.
ISO сертификат о калибровке по скорости; зонды с обогреваемой струной, крыльчатки, трубки Пито; точки калибровки 1; 2; 5; 10 м/с	0520 0004	По запросу
ISO сертификат о калибровке по скорости; зонды с обогреваемой струной, крыльчатки, трубки Пито; точки калибровки 5; 10; 15; 20 м/с	0520 0034	По запросу

* цена указана с НДС со склада в Москве. Для других стран СНГ розничные цены могут отличаться. Поверка оплачивается дополнительно.

Технические данные		
Тип зонда	Обогреваемый	NTC
Диап. изм.	0 до +20 м/с	-20 до +70 °C
Погрешность**	±(0.03 м/с +5% от изм. зн.)	±0.5 °C (0 до +60 °C) ±0.7 °C (в ост. диап.)
Разрешение	0.01 м/с	0.1 °C

Раб. температура	-20 до +50 °C	Габариты	182 x 64 x 40 мм
Темп. хранения	-40 до +85 °C	Вес	285 г
Тип батареи	9 В блочная, 6F22	Материал/Корпус	ABS
Ресурс батареи	20 ч	Гарантия	2 года

** метрологические характеристики согласно Описанию Типа Средств Измерений в РФ могут отличаться от заявленных заводом-изготовителем.

testo 512

Прибор testo 512 одновременно отображает давление и объемный расход на большом, четком, подсвечиваемом дисплее. Данные измерений распечатываются по месту замера с датой и временем, также как и максимальное и минимальное значения. testo 512 обеспечивает возможность переключения размерности для измерения скорости потока: м/с и фут/мин. Могут быть установлены восемь различных единиц для измерения давления: кПа, гПа, Па, мм Н₂О, мм Нг, фунт/дюйм², дюйм Н₂О, дюйм Нг.

Возможно настраивать сглаживание пульсаций для плавного вычисления среднего значения; встроенная компенсация плотности. Текущее значение может быть зафиксировано на дисплее через нажатие кнопки HOLD. Измеренные минимальное и максимальное значения могут быть отображены на дисплее и сохранены в приборе.

Чехол TopSafe защищает прибор от повреждений, загрязнений и влаги.

Измерение скорости потока с помощью трубки Пито

- 8 единиц для измерения давления: кПа, гПа, Па, мм Н₂О, мм Нг, фунт/дюйм², дюйм Н₂О, дюйм Нг
- 2 единицы для измерения скорости потока: м/с, фут/мин
- Встроенная функция компенсации плотности
- Настройка сглаживания пульсаций с фактором от 1 до 20 при вычислении усредненного значения
- Печать данных с датой/временем и мин/макс значением
- Функции отображения текущ/макс/мин значений
- Подсветка дисплея



Модель testo 512 внесена в Государственный Реестр Средств измерений РФ под номером 17270-06 и допущена к применению в Российской Федерации. Срок действия сертификата: до 01 марта 2011 года. Межповерочный интервал - 1 год



Одновременное отображение давления и скорости потока

1	от 0 до 2 гПа/мбар
	testo 512 прибор для измерения дифференциального давления, от 0 до 2 гПа, вкл. батарейку и заводской протокол калибровки
№ заказа	Цена*
0560 5126	19900 руб.

2	от 0 до 20 гПа/мбар
	testo 512 прибор для измерения дифференциального давления, от 0 до 20 гПа, вкл. батарейку и заводской протокол калибровки
№ заказа	Цена*
0560 5127	18900 руб.

3	от 0 до 200 гПа/мбар
	testo 512 прибор для измерения дифференциального давления, от 0 до 200 гПа, вкл. батарейку и заводской протокол калибровки
№ заказа	Цена*
0560 5128	17900 руб.

Технические данные	1			2			3		
	1			2			3		
Диапазон измерений	0 до +2 гПа +2 до +17.5 м/с 3.95 до +34.45 фут/мин			0 до +20 гПа +5 до +55 м/с 9.85 до +108.3 фут/мин			0 до +200 гПа +10 до +100 м/с 19.7 до +196.9 фут/мин		
Разрешение	0.001 гПа 0.1 м/с 0.1 фут/мин			0.01 гПа 0.1 м/с 0.1 фут/мин			0.1 гПа 0.1 м/с 0.1 фут/мин		
Перегрузка	±10 гПа			±200 гПа			±2000 гПа		

Общие данные			
Погрешность	0.5% от шк. изм. ±1 зн.	Функция Auto Off	10 мин
Измер. среда	Все некоррозийные газы	Тип батареи	9 В блочная, 6F22
		Ресурс батареи	120 ч
Дисплей	ЖК, 2-х строчный	Габариты	202 x 57 x 42 мм
Раб. температура	0 до +60 °С	Вес	300 г
Темп. хранения	-10 до +70 °С	Гарантия	2 года

Принадлежности	№ заказа	Цена*
Принадлежности для измерительного прибора		
Зарядное устройство для 9 В аккумулятора, для внешней зарядки аккумулятора 0515 0025	0554 0025	490 руб.
Принтер и принадлежности		
Testo принтер с беспроводным инфракрасным интерфейсом, 1 рулон термобумаги и 4 АА батарейки	0554 0547	11900 руб.
Запасная термобумага для принтера (6 рулонов), документация данных читается до 10 лет	0554 0568	1100 руб.
Транспортировка и защита		
Чехол TopSafe, защищает от ударов и грязи	0516 0221	1250 руб.
Чехол из синтетического материала для измерительного прибора и зондов	0516 0210	1250 руб.
Транспортировочный кейс для измерительного прибора и зондов (405 x 170 x 85 мм)	0516 0201	1900 руб.

* цена указана с НДС со склада в Москве. Для других стран СНГ розничные цены могут отличаться. Проверка оплачивается дополнительно.

Принадлежности	№ заказа	Цена*
Дополнительные принадлежности и запасные части		
Трубка Пито, длина 350 мм, D 7 мм, нерж.сталь, для измерения скорости потока	0635 2145	5900 руб.
Трубка Пито, длина 500 мм, D 7 мм, нерж.сталь, для измерения скорости потока	0635 2045	6900 руб.
Трубка Пито, длина 1000 мм, нерж.сталь, для измерения скорости потока	0635 2345	17900 руб.
Соединительный шланг, силиконовый, длина 5м, макс. нагрузка 700 гПа (мбар)	0554 0440	1900 руб.
Набор соединительных шлангов для измерения давления газов в отопительных системах, вкл. силиконовые шланги и Т-образные фитинги	0554 0315	1900 руб.
Сертификаты о калибровке		
DKD сертификат о калибровке/давление, диф. и положит. давление; 11 изм. точек распределенных по изм. диапазону	0520 0215	По запросу
ISO сертификат о калибровке/давление, диф.давление; 5 точек распределенных по изм. диапазону	0520 0025	По запросу

testo 521-1 / testo 521-2

Высокоточный дифференциальный манометр testo 521 со встроенным датчиком давления от 0 до 100 гПа идеален для измерения скорости потока в диапазоне от 5 до 100 м/с с использованием трубки Пито. Прибор testo 521 доступен в 2 классах погрешности. Модель testo 521-1, со встроенным датчиком давления, имеет погрешность 0,2% от полной шкалы, а модель testo 521-2, со встроенным датчиком давления, имеет погрешность 0,1% от полной шкалы.

При необходимости измерений скорости потока в диапазоне от 1 до 12 м/с Вы можете проводить точные измерения с использованием внешнего зонда давления 100 Па.

Данные измерений могут быть сохранены по месту замера, проанализированы на Вашем ПК или распечатаны на месте быстрым Testo принтером.

Эталонный прибор измерения скорости с помощью трубки Пито

- Встроенный датчик дифференциального давления с температурной компенсацией
- Дополнительно 2 разъема для внешних зондов давления и температуры
- Расчет скорости потока и объемного расхода
- Расчет среднего значения по времени и точкам замеров
- Компенсация плотности
- Возможно подключение к прибору двух интерфейсов (вывод через 4 до 20 мА)
- 1 аналоговый сигнал можно определить за интерфейс
- Градуировка аналоговых сигналов в приборе
- Подключение трансмиттера с питанием от прибора testo 521
- 4 до 20 мА интерфейс может быть подсоединен к приборам testo 521, 526, 400, 650 и 950

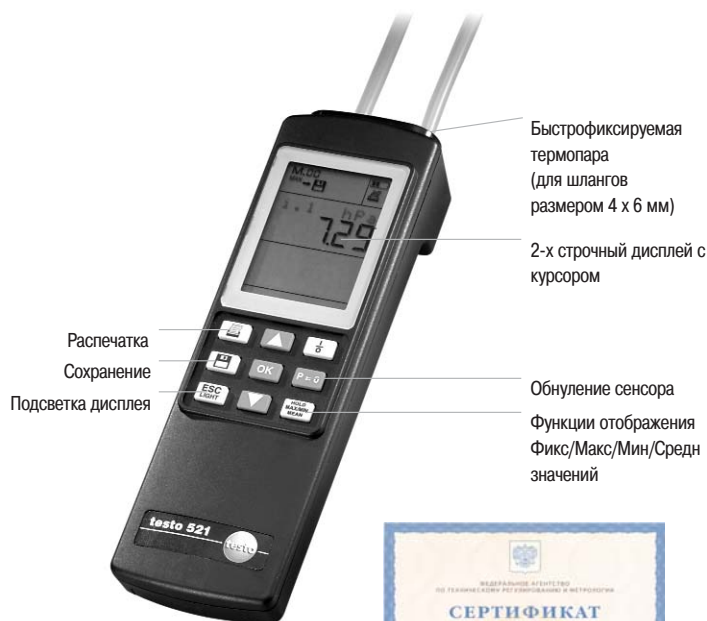

Распечатка
Сохранение
Подсветка дисплея

Быстрофиксируемая термopapa (для шлангов размером 4 x 6 мм)
2-х строчный дисплей с курсором

Обнуление сенсора
Функции отображения Фикс/Макс/Мин/Средн значений



Модели testo 521-1/-2 внесены в Государственный Реестр Средств измерений РФ под номером 17270-06 и допущены к применению в Российской Федерации.
Срок действия сертификата: до 01 марта 2011 года.
Межповерочный интервал - 1 год

1	testo 521-1, дифференциальный манометр от 0 до 100 гПа (погрешность 0,2% от полной шкалы) вкл. батарейку и заводской протокол калибровки
№ заказа	Цена*
0560 5210	35000 руб.

2	testo 521-2, дифференциальный манометр от 0 до 100 гПа (погрешность 0,1% от полной шкалы), вкл. батарейку и заводской протокол калибровки
№ заказа	Цена*
0560 5211	45000 руб.

Зонды давления	Иллюстрация	Диап. изм.	Погрешность	Перегрузка	Статич. давление	Обнуление	№ заказа	Цена*
Точный зонд давления, 100 Па, в прочном металлическом корпусе для защиты от повреждений, вкл. магнит для быстрого подсоединения, измеряет дифференциальное давление и скорость потока (с трубкой Пито)		0 до +100 Па	±(0,3 Па ±0,5% от изм. зн.	50 гПа	100 гПа	до 20 Па	0638 1347	31000 руб.
Точный зонд давления, 10 гПа, в прочном металлическом корпусе для защиты от повреждений, вкл. магнит для быстрого подсоединения, измеряет дифференциальное давление и скорость потока (с трубкой Пито)		0 до +10 гПа	±0,03 гПа	50 гПа	1000 гПа	до 0,4 гПа	0638 1447	25000 руб.
Точный зонд давления, 100 гПа, в прочном металлическом корпусе для защиты от повреждений, вкл. магнит для быстрого подсоединения, измеряет дифференциальное давление и скорость потока (с трубкой Пито)		0 до +100 гПа	±0,5% от изм. зн. (+20 до +100 гПа) ±0,1 гПа (0 до +20 гПа)	300 гПа	1000 гПа	до 4 гПа	0638 1547	22000 руб.
Зонд давления, 2000 гПа, измеряет абсолютное давление, в прочном металлическом корпусе для защиты от повреждений, вкл. быстрозащелкивающуюся термopapa (M8 x 0,5), магнит для быстрого подключения		0 до +2000 гПа	±5 гПа (0 до +2000 гПа)	4000 гПа	-	-	0638 1847	22000 руб.

Трубки Пито	Иллюстрация	Погрешность	№ заказа	Цена*
Трубка Пито, длина 300 мм, нержавеющая сталь, измеряет скорость потока воздуха		Раб. темп. 0 до +600 °C	0635 2245	12900 руб.
Трубка Пито, длина 350 мм, нержавеющая сталь, измеряет скорость потока воздуха		Раб. темп. 0 до +600 °C	0635 2145	5900 руб.
Трубка Пито, длина 500 мм, нержавеющая сталь, измеряет скорость потока воздуха		Раб. темп. 0 до +600 °C	0635 2045	6900 руб.
Трубка Пито, длина 1000 мм, нержавеющая сталь, измеряет скорость потока воздуха		Раб. темп. 0 до +600 °C	0635 2345	17900 руб.

Прямые трубки Пито	Иллюстрация	Тип зонда	Диап. изм.	№ заказа	Цена*
Трубка Пито, нержавеющая сталь, длина 360 мм, измеряет скорость потока и температуру, для зондов давления 0638 1347/..1447/..1547		Тип K (NiCr-Ni)	-40 до +600 °C	0635 2040	11900 руб.
Трубка Пито, нержавеющая сталь, длина 500 мм, измеряет скорость потока и температуру, для зондов давления 0638 1347/..1447/..1547		Тип K (NiCr-Ni)	-40 до +600 °C	0635 2140	13900 руб.
Трубка Пито, нержавеющая сталь, длина 1000 мм, измеряет скорость потока и температуру, для зондов давления 0638 1347/..1447/..1547		Тип K (NiCr-Ni)	-40 до +600 °C	0635 2240	22900 руб.

* цена указана с НДС со склада в Москве. Для других стран СНГ розничные цены могут отличаться. Проверка оплачивается дополнительно.

Зонды	Иллюстрация	Диап. изм.	Погрешность	t ₉₉	№ заказа	Цена***
Быстродействующий поверхностный зонд с подпружиненной головкой термолары, диап. изм. кратковременно до +500 °C	150 мм D 10 мм Наконечник, требуется кабель 0430 0143 или 0430 0145	-200 до +300 °C	Класс 2*	3 с	0614 0194	8800 руб.
Зонд с зажимом для измерения на трубах диаметром до 2"	Фиксированный кабель	-60 до +130 °C	Класс 2*	5 с	0600 4593	7200 руб.
Сверхбыстрый погружной/проникающий зонд для измерений в жидкой среде	150 мм D 1.5 мм Наконечник, требуется кабель 0430 0143 или 0430 0145	-200 до +600 °C	Класс 1*	1 с	0604 0493	5600 руб.
Высокоточный зонд температуры для измерений в жидких и газовых средах, с открытым, механически защищенным сенсором	150 мм D 9 мм Фиксированный кабель	-40 до +130 °C	По кривой UNI	60 с	0610 9714	9800 руб.

* В соответствии с нормой EN 60584-2, погрешность Классов 1 / 2 в диапазоне -40 до +1000/+1200 °C.

Принадлежности	№ заказа	Цена***
Транспортировка и защита		
Чехол TopSafe (защищает прибор от повреждений) с ремнем для переноски, магнитным держателем и держателем для зонда	0516 0446	2500 руб.
Транспортировочный кейс для измерительного прибора, зондов, трубки Пито и принадлежностей (для безопасного хранения)	0516 0527	4100 руб.
Системный кейс для измерительного прибора, зондов, трубки Пито и принадлежностей (удобное расположение деталей)	0516 0526	6300 руб.

Дополнительные принадлежности и запасные части		
Настольный блок питания, с европейским стандартом вилки	0554 1143	4800 руб.
Соединительный кабель, длина 1.5 м., для подключения зонда и измерительного прибора, полиуретановое покрытие	0430 0143	2200 руб.
Соединительный кабель, длина 5 м., для подключения зонда и измерительного прибора, полиуретановое покрытие	0430 0145	3600 руб.
Соединительный шланг, силиконовый, длина 5м, макс. нагрузка 700 гПа (мбар)	0554 0440	1900 руб.

Принтер и принадлежности		
Принтер Testo с беспроводным инфракрасным портом IRDA, 1 рулон термобумаги и 4 круглых батарейки, для распечатки данных на месте	0554 0547	11900 руб.
Запасная термобумага для принтера (6 рулонов), документация данных измерений читается отчетливо до 10 лет	0554 0568	1100 руб.

ПО и принадлежности		
ComSoft 3 - профессиональное управление данными, вкл. базу данных, аналитическую и графическую функции, анализ данных, кривую тренда (без интерфейса)	0554 0830	14900 руб.
RS232 кабель соединяет прибор с ПК (1.8 м) для передачи данных	0409 0178	2100 руб.
Адаптер для Ethernet, RS 232 - Ethernet, вкл. ПО, блок питания способствует передачи данных по сети	0554 1711	19900 руб.

Сертификаты о калибровке по давлению		
DKD сертификат о калибровке по давлению; дифферен. и положит. давление; по 11 точкам, равномерно распределенным в диапазоне	0520 0215	По запросу
DKD сертификат о калибровке по давлению; дифферен. и положит. давление; по 6 точкам, равномерно распределенным в диапазоне (>0.6% полн. шкалы зн.)	0520 0225	По запросу
DKD сертификат о калибровке по давлению; абсолютное давление; по 11 точкам, равномерно распределенным в диапазоне	0520 0212	По запросу
ISO сертификат о калибровке по давлению; дифференциальное давление, погрешность 0.1 до 0.6 (% от полн. шкалы зн.)	0520 0025	По запросу
ISO сертификат о калибровке по давлению; дифференциальное давление; по 5 точкам, равномерно распределенным в диапазоне	0520 0005	По запросу
ISO сертификат о калибровке по давлению; абсолютное давление, погрешность 0.1 до 0.6 (% от полн. шкалы зн.)	0520 0125	По запросу

*** цена указана с НДС со склада в Москве. Для других стран СНГ розничные цены могут отличаться. Поверка оплачивается дополнительно.

Точные измерения скорости потока от 1 м/с

Вы достигнете точных результатов измерений в диапазоне от 5 до 100 м/с с помощью встроенного сенсора давления, с погрешностью** 0.1 % от полной шкалы измерений:

Погрешность при 5 м/с: 0.32 м/с
Погрешность при 20 м/с: 0.09 м/с
Погрешность при 50 м/с: 0.05 м/с

Высокоточные результаты измерений обеспечиваются в диапазоне скорости от 1 до 12 м/с с использованием внешнего зонда давления 100 Па. Зависимость от расположения полностью устранена благодаря двойной мембране. Изменения месторасположения зонда не влияют на результаты измерений:
Погрешность при 1 м/с: 0.09 м/с
Погрешность при 5-8 м/с: 0.03 м/с

** метрологические характеристики согласно Описанию Типа Средств Измерений в РФ могут отличаться от заявленных заводом-изготовителем.

Технические данные		
testo 521-1		
Тип зонда	Пьезорезистивный сенсор давления (встроен в прибор)	
Диап. изм.	0 ... 100 гПа	
Перегрузка	300 гПа	
Статич. давление	2000 гПа	
Погрешность**	±0.2 % от полн. шкалы изм.	
Разрешение	0.01 гПа	

testo 521-2		
Тип зонда	Пьезорезистивный сенсор давления (встроен в прибор)	Измерение трубкой Пито
Диап. изм.	0 до 100 гПа	5 до 100 м/с
Перегрузка	300 гПа	
Статич. давление	2000 гПа	
Погрешность**	±0.1 % от полн. шкалы изм.	0.05 м/с при 65 м/с
Разрешение	0.01 гПа	

Общие характеристики			
Тип зонда	Пьезорезистивный сенсор для внешних зондов давления	NTC	Типе K (NiCr-Ni)
Диап. изм.	0 до 2000 гПа	-40 до +150 °C	-200 до +1370 °C
Погрешность**	±0.1 % от изм. зн. ±1 знач.	±0.2 °C (-10 до +50 °C) ±0.4 °C (в ост. диап.)	±0.4 °C (-100 до +200 °C) ±1 °C (в ост. диап.)
Разрешение	0.1 Па (0638 1347) 0.001 гПа (0638 1447) 0.01 гПа (0638 1547) 0.1 гПа (0638 1847)	0.1 °C	0.1 °C

Раб. температура (с компенсацией)	0 до +50 °C	Питание	Батарея/Аккумулятор, Блок питания 12 В
Темп. хранения	-20 до +70 °C	Ресурс батареи	Продолжительность работы: 30 ч С аккумуляторами: 10 ч С карбон. батареями: 18 ч
Дисплей	Символьный ЖК дисплей, 7 сегментная матрица	Другие особенности	Подключение блока питания, зарядка аккумуляторов в приборе, автомат. распознавание всех подключенных зондов
Тип батареи	9 В (6LR61)	Материал/Корпус	ABS
Габариты	219 x 68 x 50 мм	Гарантия	2 года
Вес	300 г		
ПК	RS232 интерфейс		
Память	25,000		

Измерение трубкой Пито

Прямые или классические трубки Пито выбираются для измерений в зависимости от измерительной задачи. Трубки Пито доступны разной длины и разного диаметра в зависимости от диаметра воздуховодов или решеток на выходе воздуховодов.

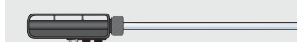

Прямые трубки Пито

- Встроенный сенсор измерения температуры
- Высокая точность благодаря фактору трубки Пито 0.67
- Диапазон применений от -40 до +600 °C

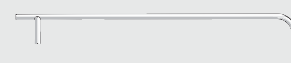

Трубки Пито

- Более широкий диапазон измерений скорости потока
- Диапазон применений от 0 до +600 °C

testo 435

Все параметры кондиционирования воздуха

Прибор testo 435 обеспечивает возможность анализа качества воздуха в помещениях. С одной стороны, качество воздуха влияет на самочувствие человека на рабочем месте, с другой стороны - является решающим фактором для процессов производства и хранения.

Кроме того, качество воздуха в помещениях показывает, работает ли система ОВК с оптимальной эффективностью, или она нуждается в настройке с помощью testo 435.

Параметры CO₂, относительная влажность и температура воздуха измеряются прибором для оценки качества воздуха в помещении. Абсолютное давление, тяга, освещенность и температура поверхности могут измеряться с помощью дополнительных зондов. Для определения объемного расхода Вам предоставляются все возможные способы измерения скорости потока с помощью зондов Testo - обогреваемых зондов, крыльчаток и трубок Пито.

Многофункциональный прибор для измерений в системах вентиляции и для оценки качества воздуха

Общие преимущества модели testo 435

- Широкий выбор зондов:
 - Зонд IAQ для оценки качества воздуха в помещениях через измерение CO₂, температуры воздуха, влажности воздуха и абсолютного давления
 - Зонд скорости воздуха с обогреваемой струной и встроенным сенсором температуры и влажности воздуха
 - Крыльчатки и зонды с обогреваемой струной
- Удобное использование, благодаря профилям пользователей
- Распечатка данных на принтере testo
- Меню прибора на русском языке с 2007 года

Дополнительные преимущества различных версий

- Интегрированный сенсор дифференциального давления (435-3/-4, без возможности дооснащения)
 - для измерения потока
 - для мониторинга фильтров
- Расширенные функции прибора (435-2/-4, без возможности дооснащения)
 - Память на 10,000 измерительных блоков
 - ПО для ПК для анализа, архивирования и документирования данных измерений
 - Зонды влажности
 - Возможность подключения люкс-зонда
 - Возможность подключения зонда определения уровней комфорта



Модель testo 435 внесена в Государственный Реестр Средств измерений РФ под номером 17273-6 и допущена к применению в Российской Федерации. Срок действия сертификата: до 01 сентября 2011 года. Межповерочный интервал - 1 год.

testo 435-1	
testo 435-1, многофункциональный измерительный прибор для систем ОВК, с батареей и заводским протоколом калибровки	
№ заказа	Цена*
0560 4351	22400 руб.

testo 435-2	
testo 435-2, многофункциональный измерительный прибор для систем ОВК и оценки качества воздуха в помещениях, с памятью, программным обеспечением и USB кабелем, вкл. батарейку и заводской протокол калибровки	
№ заказа	Цена*
0563 4352	27900 руб.

testo 435-3	
testo 435-3, многофункциональный измерительный прибор со встроенной функцией измерения дифференциального давления для систем ОВК и оценки качества воздуха в помещениях, вкл. батарейку и заводской протокол калибровки	
№ заказа	Цена*
0560 4353	34900 руб.

testo 435-4	
testo 435-4, многофункциональный измерительный прибор со встроенной функцией измерения дифференциального давления для систем ОВК и оценки качества воздуха в помещениях, с памятью, программным обеспечением и USB кабелем, вкл. батарейку и заводской протокол калибровки	
№ заказа	Цена*
0563 4354	40900 руб.

*цена указана с НДС со склада в Москве. Для других стран СНГ розничные цены могут отличаться. Поверка оплачивается дополнительно.

Для моделей 435-1/-2/-3/-4

Многофункциональные зонды	Иллюстрация	Диап. изм.	Погрешность**	№ заказа	Цена***
IAQ зонд для оценки качества воздуха в помещениях, измерение CO ₂ , влажности, температуры, абсолютного давления		0 до +50 °C 0 до +100 %ОВ 0 до +10000 ppm CO ₂ +600 до +1150 гПа	±0.3 °C ±2 %ОВ (+2 to +98 %ОВ) ±(50 ppm CO ₂ ±2% от изм.зн.) (0 до +5000 ppm CO ₂) ±(100 ppm CO ₂ ±3% от изм.зн.) (+5001 до +10000 ppm CO ₂) ±3 гПа	0632 1535	35000 руб.

Зонд CO в атмосфере, для определения уровня CO в помещениях		0 до +500 ppm CO	± 5 %от изм.зн. (+100.1 до +500 ppm CO) ± 5 ppm CO (0 до +100 ppm CO)	0632 1235	19000 руб.
---	--	------------------	--	-----------	------------

Зонды скорости воздуха	Иллюстрация	Диап. изм.	Погрешность**	№ заказа	
Зонд скорости воздуха с обогреваемой струной, со встроенным сенсором температуры и влажности, D12 мм, телескопической рукояткой (макс. 745 мм)		-20 до +70 °C 0 до +100 %ОВ 0 до +20 м/с	±0.3 °C ±2 %ОВ (+2 to +98 %ОВ) ±(0.03 м/с +4% от изм.зн.)	0635 1535	24000 руб.

Зонд крыльчатка, диаметром 16 мм, с телескопической рукояткой (макс. 890 мм), например, для измерений в воздуховодах, служит при температуре от 0 до 60°C		+0.6 до +40 м/с	±(0.2 м/с +1.5% от изм.зн.)	0635 9535	20900 руб.
---	--	-----------------	-----------------------------	-----------	------------

Крыльчатка, диаметром 60 мм, с телескопической рукояткой (макс. 910 мм), напр. для измерений на выходе воздуховода, служит при температуре от 0 до 60°C		+0.25 до +20 м/с	±(0.1 м/с +1.5% от изм.зн.)	0635 9335	20900 руб.
---	--	------------------	-----------------------------	-----------	------------

Зонд с обогреваемой струной для измерений м/с и °C, наконечник зонда D 7.5 мм, с телескопической рукояткой (макс. 820 мм)		0 до +20 м/с -20 до +70 °C	±(0.03 м/с +5% от изм.зн.) ±0.3 °C (-20 до +70 °C)	0635 1025	12000 руб.
---	--	-------------------------------	---	-----------	------------

Зонд крыльчатка, диаметр 100 мм, для измерений объемного расхода с воронкой 0563 4170		+0.3 до +20 м/с 0 до +50 °C	±(0.1 м/с +1.5% от изм.вел) ±0.5 °C	0635 9435	15900 руб.
---	--	--------------------------------	--	-----------	------------

Зонды абсолютного давления	Иллюстрация	Диап. изм.	Погрешность	№ заказа	
Зонд абсолютного давления 2000 гПа		0 до +2000 гПа	±5 гПа	0638 1835	17000 руб.

Зонды воздуха	Иллюстрация	Диап. изм.	Погрешность	t ₉₉	№ заказа	
Эффективный, прочный NTC зонд	 Соед.: Фиксированный кабель 1,2 м.	-50 до +150 °C	±0.5% от изм.зн. (+100 до +150 °C) ±0.2 °C (-25 до +74.9 °C) ±0.4 °C (в ост. диап.)	60 с	0613 1712	3500 руб.

Зонды поверхности	Иллюстрация	Диап. изм.	Погрешность	t ₉₉	№ заказа	
Быстродействующий плоский зонд поверхности для измерений в труднодоступных местах (в узких проемах и щелевых отверстиях, термопара Тип K	 Соед.: Фиксированный кабель	0 до +300 °C	Класс 2	5 с	0602 0193	4900 руб.

Быстродействующий зонд поверхности с подпружиненной термопарой, также для неровных поверхностей, диапазон измер. краткосрочно до +500°C, термопара Тип K	 Соед.: Фиксированный кабель	-60 до +300 °C	Класс 2*	3 с	0602 0393	4900 руб.
--	---------------------------------	----------------	----------	-----	-----------	-----------

Обхватывающий трубу зонд, для труб диаметром от 5 до 65 мм, со сменным измерительным наконечником, диапазон измер. краткосрочно до +280°C, т/п Тип K	 Соед.: Фиксированный кабель	-60 до +130 °C	Класс 2*	5 с	0602 4592	6900 руб.
--	---------------------------------	----------------	----------	-----	-----------	-----------

Зонд зажим для измерений на трубах, диаметр трубы от 15 до 25 мм (макс. 1"), диапазон измерений краткосрочно до +130°C	 Соед.: Фиксированный кабель	-50 до +100 °C	Класс 2*	5 с	0602 4692	3200 руб.
--	---------------------------------	----------------	----------	-----	-----------	-----------

* В соответствии с нормой EN 60584-2, погрешность Класса 2 относится к диапазону от -40 до +1200°C.

Погружные/проникающие зонды	Иллюстрация	Диап. изм.	Погрешность	t ₉₉	№ заказа	
Властойкий погружной/проникающий зонд, термопара Тип K	 Соед.: Фиксированный кабель	-60 до +400 °C	Класс 2*	7 с	0602 1293	1700 руб.

Только для моделей 435-2/-4

Зонды измерения качества воздуха	Иллюстрация	Диап. изм.	Погрешность	№ заказа	
Зонд уровня комфорта для измерения уровней турбулентности, с телескопической рукояткой (макс. 820 мм) и стойкой, соответствует требованиям DIN 1946 Часть 2	 Макс. 820 мм	0 до +50 °C 0 до +5 м/с	±0.3 °C ±(0.03 м/с +4% от изм.зн.)	0628 0109	39000 руб.

Зонд для измерения уровня освещенности			Погрешность по DIN 5032, Часть 6: f1 = 6% = V(Lambda) настройка f2 = 5% = оценка по cos	0635 0545	17000 руб.
--	--	--	---	-----------	------------

Зонды влажности	Иллюстрация	Диап. изм.	Погрешность	№ заказа	
Зонд температуры/влажности	 D 12 мм	-20 до +70 °C 0 до +100 %ОВ	±0.3 °C ±2 %ОВ (+2 до +98 %ОВ)	0636 9735	15000 руб.

Зонды поверхности	Иллюстрация	Диап. изм.	Погрешность	t ₉₉	№ заказа	
Зонд температуры для определения значения U (коэффициента теплопередачи), система из трех сенсоров для измерения температуры стены, моделирование		-20 до +70 °C	Класс 1 ±0.1 ±2% от изм.вел*		0614 1635	9900 руб.

* Дополнительно необходимо измерение температуры вне помещения для определения значения U, например 0613 1712

Только для моделей 435-3/-4

Трубки Пито	Иллюстрация	Рабочая температура	№ заказа	
Трубка Пито, длина 350 мм, нержавеющая сталь, измеряет скорость воздуха, при подсоединении к прибору		-60 до +400 °C	0635 2145	5900 руб.
Трубка Пито, длина 500 мм, нержавеющая сталь, измеряет скорость воздуха, при подсоединении к прибору		0 до +600 °C	0635 2045	6900 руб.
Трубка Пито, длина 1000 мм, нержавеющая сталь, измеряет скорость воздуха, при подсоединении к прибору		0 до +600 °C	0635 2345	17900 руб.

** метрологические характеристики зондов скорости воздуха согласно Описанию Типа Средств Измерений в РФ могут отличаться от заявленных заводом-изготовителем.

***цена указана с НДС со склада в Москве. Для других стран СНГ розничные цены могут отличаться. Поверка оплачивается дополнительно.

Технические данные

Тип зонда	NTC	Тип К	Тип Т	Сенсор влажности Testo, емкостной	Крыльчатка	С обогрев. струной	Абсолютного давления	CO ₂ (IAQ зонд)
Измер. диапазон	-40 до +150 °C	-200 до +1370 °C	-200 до +400 °C	0 до +100 %ОВ	0 до +60 м/с	0 до +20 м/с	0 до +2000 гПа	0 до +10000 ppm CO ₂
Погрешность** ±1 цифра	±0.2 °C (-25 до +74.9 °C) ±0.4 °C (-40 до -25.1 °C) ±0.4 °C (+75 до +99.9 °C) ±0.5% от изм.зн. (в ост. диапазон.)	±0.3 °C (-60 до +60 °C) ±0.5% от изм. зн. (в ост. диапазон.)	±0.3 °C (-60 до +60 °C) ±0.5% от изм. зн. (в ост. диапазон.)	См. информацию по зондам	См. информацию по зондам	См. информацию по зондам	См. информацию по зондам	См. информацию по зондам
Разрешение	0.1 °C	0.1 °C	0.1 °C	0.1 %ОВ	0.01 м/с (60 крыльчатка) 0.1 м/с (16 крыльчатка)	0.01 м/с	0.1 гПа	1 ppm CO ₂

Технические данные для 435-2/-4

Тип зонда	Люкс
Диап. изм.	0 до +100000 Люкс
Погрешность ±1 цифра	См. информацию по зондам
Разрешение	1 Люкс

Технические данные для 435-3/-4

Тип зонда	Дифференциальн. давления, внутренний
Диап. изм.	0 до +25 гПа
Погрешность ±1 цифра	±0.02 гПа (0 до +2 гПа) 1% от изм. зн. (в ост. диапазон.)
Перегрузка	200 гПа
Разрешение	0.01 гПа

Рабочая темп.	-20 до +50 °C
Темп. хранения	-30 до +70 °C
Габариты	220 x 74 x 46 мм
Тип батареи	алкалиновая, Тип AA
Ресурс батареи	200 ч (для крыльчатки)
Вес	450 г
Материал/Корпус	АБС/ТПЭ/Метал
Гарантия	2 года

** метрологические характеристики согласно Описанию Типа Средств Измерений в РФ могут отличаться от заявленных заводом-изготовителем.

Принадлежности	№ заказа	Цена*
Транспортировка и Защита		
Сервисный кейс для основного оборудования, измер. прибора и зондов, габариты: 400 x 310 x 96 мм	0516 0035	4000 руб.
Сервисный кейс для измер. прибора, зондов и принадлежностей, габариты: 520 x 380 x 120 мм	0516 0435	5700 руб.

Принадлежности	№ заказа	Цена*
Принтер и принадлежности		
Принтер Testo с беспроводным инфракрасным портом IRDA, 1 рулон термобумаги и 4 круглых батарейки, для распечатки данных на месте	0554 0547	11900 руб.
Запасная термобумага для принтера (6 рулонов), документация данных измерений читается отчетливо до 10 лет	0554 0568	1100 руб.
Запасная термобумага для принтера (6 рулонов)	0554 0569	990 руб.
Зарядное устройство для аккумуляторов, вкл. 4 Ni-MH аккумулятора с международным адаптером блока питания - 100-240 В, 300 мА, 50/60 Гц, 12 ВА, может применяться для зарядки аккумуляторов принтера и прибора	0554 0610	2490 руб.

*цена указана с НДС со склада в Москве. Для других стран СНГ розничные цены могут отличаться. Проверка оплачивается дополнительно.

Дополнительные принадлежности и детали	№ заказа	Цена*
Ручка для подсоединения наконечника зонда влажности к testo 435, вкл. кабель зонда, для измерения / калибровки наконечника зонда	0430 9735	4490 руб.
Блок питания для работы прибора от сети, 5 В DC 500 мА с европейским адаптером	0554 0447	790 руб.
Набор воронок, состоящий из воронки для тарельчатого клапана (D 200 мм) и воронки для вентилятора (330 x 330 мм) для измерений объемного расхода с зондом 0635 9435	0563 4170	7900 руб.
testovent 410, воронка для измерения объемного расхода, D 340мм / 330 x 330 мм, вкл. кейс	0554 0410	15000 руб.
testovent 415, воронка для измерения объемного расхода, D 210мм / 190 x 190 мм, вкл. кейс	0554 0415	13000 руб.
Соединительный шланг, силикон, длина 5 м, Макс. нагрузка 700 гПа (мБар)	0554 0440	1900 руб.
Комплект для контроля и настройки важности 11.3%ОВ / 75.3%ОВ вкл. адаптер для зондов влажности, быстрые проверки или калибровка зонда влажности	0554 0660	13000 руб.
Пористый тефлоновый фильтр, D 12 мм, устойчивый к коррозии, для долгосрочных измерений в широком диапазоне влажности, и измерений при высоких скоростях воздуха	0554 0756	2100 руб.
Колпачок из пористой нержавеющей стали, D 12 мм, прикручивается к зонду влажности, для измерений при высоких скоростях или при грязном входящем воздухе	0554 0647	1800 руб.

Сертификация

Возможно проведение Государственной Первичной и Периодической поверки прибора testo 435 по следующим каналам:

- Скорость воздуха - для зондов 0635 1535, 0635 9535, 0635 1025, 0635 9435.
- Влажность воздуха - для зондов 0636 9735, 0632 1535, 0635 1535.
- Температура - для всех зондов температуры и для многофункциональных зондов 0635 1535 и 0632 1535
- Абсолютное давление - для зондов 0632 1535, 0638 1835.
- Дифференциальное давление - встроенный сенсор для testo 435-3, testo 435-4
- Концентрация CO₂ - для зонда 0632 1535

Внимание - стоимость Государственной Первичной Поверки не включена в стоимость прибора и зондов. Уточняйте стоимость поверки при заказе прибора.

Канал измерения уровня освещенности для зонда 0635 0545 - не внесен в Государственный Реестр Средств Измерений РФ

Канал измерения концентрации CO зонда 0632 1235 - не внесен в Государственный Реестр Средств Измерений РФ

Ниже приведена таблица всех возможных для поверки на территории РФ измерительных каналов

Тип зонда/сенсора

Поверяемый канал	0632 1535	0635 1535	0635 1025	0635 9535	0635 9335	0635 9435	0638 1835	0636 9735	0613 1712	0602 0393	0602 1293	др. зонды темп.	testo 435-3/-4
Скорость воздуха		testo	testo	testo	testo	testo							
Влажность	testo	testo						testo					
Температура	testo	testo	testo			testo		testo	testo	testo	testo	testo	
Абс. давление	testo						testo						
Диф. давление													testo
Концентрация CO ₂	testo												

testo 445

Прибор testo 445 с VAC модулем служит для измерения температуры, относительной влажности, точки росы, абсолютной влажности, степени влажности, энтальпии, всех типов скорости воздуха (в воздуховодах, решетках воздуховодов или вытяжках), объемного расхода, давления или качества воздуха в помещении.

Данные могут сохраняться в соответствии с местом измерения, а затем проанализированы на ПК или распечатаны с помощью принтера Testo на месте.

Измерительный прибор testo 445 с VAC модулем, вкл. чехол TopSafe, батарею и заводской протокол калибровки

№ заказа	Цена*
0563 4450	38000 руб.

Измерительный прибор testo 445 с VAC модулем, вкл. батарею и заводской протокол калибровки, без чехла TopSafe

№ заказа	Цена*
0560 4450	36000 руб.

Прибор измерения в системах вентиляции и кондиционирования воздуха

- Автоматический расчет среднего значения при измерении объемного расхода
- Автоматическое сохранение мест проведения замера в воздуховодах (макс. 99 мест замера)
- Внутренний логгер данных (3,000 измерительных блоков)
- Одновременное измерение до 6 параметров
- Меню прибора на русском языке

- Печать одним нажатием кнопки
- Сохраняет до 3000 измерительных блоков
- Доступен выбор 99 мест проведения измерения



*цена указана с НДС со склада в Москве. Для других стран СНГ розничные цены могут отличаться. Проверка оплачивается дополнительно.

Модель testo 445 внесена в Государственный Реестр Средств измерений РФ под номером 17273-6 и допущена к применению в Российской Федерации.

Срок действия сертификата: до 01 сентября 2011 года.

Межповерочный интервал - 1 год.

Возможно проведение Государственной Первичной и Периодической поверки прибора testo 445 с соответствующими зондами по следующим каналам:

- Скорость воздуха ;
- Влажность воздуха ;
- Температура ;
- Дифференциальное давление ;
- Абсолютное давление;
- Концентрация CO ;
- Концентрация CO₂;

Внимание - стоимость Государственной Первичной Поверки не включена в стоимость прибора и зондов. Уточняйте стоимость поверки при заказе прибора.

Не указанные выше измерительные каналы не внесены в Государственный Реестр Средств Измерений и не могут проходить Государственную Первичную Поверку.

Технические данные			
Тип зонда	Тип K (NiCr-Ni)	Тип J (Fe-CuNi)	NTC
Диап. изм.	-200 до +1370 °C	-200 до +1000 °C	-50 до +150 °C
Погрешность ±1 знач.	±0.5% от изм.зн. (-200 до -60 °C) ±0.5% от изм.зн. (+60 до +1370 °C) ±0.3 °C (-60 до +60 °C)	±0.5% от изм.зн. (-200 до -60 °C) ±0.5% от изм.зн. (+60 до +1000 °C) ±0.3 °C (-60 до +60 °C)	±0.5% от изм.зн. (+100 до +150 °C) ±0.2 °C (-25 до +74.9 °C) ±0.4 °C (-50 до -25.1 °C) ±0.4 °C (+75 до +99.9 °C)
Разрешение	0.1 °C (-200 до +1370 °C)	0.1 °C (-200 до +1000 °C)	0.1 °C (-50 до +150 °C)

Тип зонда	Testo сенсор влажности, емк.	Крыльчатка	Обогреваемый
Диап. изм.	0 до +100 %ОВ	0 до +60 м/с	0 до +20 м/с
Погрешность** ±1 знач.	См. данные зонда	См. данные зонда	См. данные зонда
Разрешение	0.1 %ОВ (0 до +100 % ОВ)	0.01 м/с (0 до +60 м/с)	0.01 м/с (0 до +10 м/с) 0.1 м/с (+10.1 до +20 м/с)

Тип зонда	Давление	Зонд CO ₂	Зонд CO ₂
Диап. изм.	См. зонды давления	0 до +1 Об. % CO ₂	0 до +10000 ppm CO ₂
Погрешность ±1 знач.	±0.1% от изм. зн.	См. данные зонда	±(100 ppm CO ₂ ±3% от изм. зн.) (+5000 до +10000 ppm CO ₂) ±(500 ppm CO ₂ ±2% от изм. зн.) (0 до +5000 ppm CO ₂)
Разрешение	0.001 гПа (Зонд 0638 1345) 0.001 гПа (Зонд 0638 1445) 0.01 гПа (Зонд 0638 1545) 1 гПа (Зонд 0638 1645)	0 Об. % CO ₂ (0 до +1 Об. % CO ₂)	1 ppm CO ₂ (0 до +10000 ppm CO ₂)

Раб. темпер.	0 до +50 °C
Темпер. хранения	-20 до +70 °C
Дисплей	ЖК, 4 строки
Тип батареи	Батарея 9В
Ресурс батареи	45 ч
ПК	RS232 интерфейс
Вес	255 г
Материал/Корпус	АБС
Гарантия	2 года
Память	3000 изм. блоков
Габариты	215 x 68 x 47 мм

Ресурс батареи: 6-45 ч (в зависимости от зонда)
Подключение к сети и зарядка батареи в приборе
Параметры влажности: тр, г/м³, г/кг компенсиров. давления, Дж/г
Параметры объемного расхода: м³/ч (напр. 0 до 99999 м³/ч), м³/мин, м³/с, л/с, фут³/мин
Параметры скорости потока (компенсир. плотность): 0 до 100 м/с; 0 до 99999 м³/ч
Измерение влажности: Диап. изм. -50 до 180°C; См. зонды на предмет погрешности
Погрешность Типа К, J: дополн. погрешность раб. темпер. 0.2 °C (точка настройки)

** метрологические характеристики согласно Описанию Типа Средств Измерений в РФ могут отличаться от заявленных заводом-изготовителем.

Принадлежности	№ заказа	Цена*	Принтер и принадлежности	№ заказа	Цена*
Транспортировка и Защита					
Транспортировочный кейс (пластик) для измерительного прибора, зондов и принадлежностей (расширенная модель для безопасного хранения)	0516 0445	3900 руб.	Принтер Testo с беспроводным инфракрасным портом IRDA, 1 рулон термобумаги и 4 круглых батарейки, для распечатки данных на месте	0554 0547	11900 руб.
Системный кейс (алюминий) для измерительного прибора, зондов и принадлежностей (удобное расположение деталей)	0516 0400	9000 руб.	Быстродействующий принтер testo 575, вкл. 1 рулон термобумаги и батареи (ИК принтер с графической функцией)	0554 1775	19900 руб.
Системный кейс (алюминий) для измерительного прибора, зондов и принадлежностей (удобное расположение деталей)	0516 0410	14000 руб.	Зарядное устройство для аккумуляторов, вкл. 4 Ni--MH аккумулятора с индивидуальной зарядкой и дисплеем контроля зарядки, может применяться для зарядки аккумуляторов принтера и прибора, вкл. импульсную подзарядку, встроенную функцию разрядки, с международным адаптером блока питания - 100--240 В, 300 мА, 50/60 Гц, 12 ВА	0554 0610	2490 руб.
Дополнительные аксессуары и детали			Запасная термобумага для принтера (6 рулонов)	0554 0569	990 руб.
Блок питания	0554 1143	4800 руб.	Запасная термобумага для принтера (6 рулонов), документация данных измерений читается отчетливо до 10 лет	0554 0568	1100 руб.
функционирование от сети и подзарядка аккумуляторов в приборе			Самоклеющаяся термобумага для принтера testo 575 (6 рулонов), может быть наклеена непосредственно на объект измерения	0554 0561	1900 руб.
Кабель, длина 1.5 м., для соединения зонда с наконечником и прибора, полиуретановое покрытие	0430 0143	2200 руб.	Программное обеспечение и принадлежности		
Кабель, длина 1.5 м., для соединения зонда с наконечником и прибора, полиуретановое покрытие	0430 0145	3600 руб.	ComSoft 3 - профессиональное управление данными, вкл. базу данных, аналитическую и графическую функции, анализ данных, кривую тренда (без интерфейса)	0554 0830	14900 руб.
Удлинитель, длина 5 м., для соединения основного кабеля и прибора, полиуретановое покрытие	0409 0063	4700 руб.	RS232 кабель	0409 0178	2100 руб.
			соединяет прибор с ПК (1.8 м) для передачи данных		
			Адаптер для Ethernet, RS 232 - Ethernet, вкл. ПО, блок питания	0554 1711	19900 руб.
			способствует передаче данных по сети		

Зонды	Иллюстрация	Тип зонда	Диап. изм.	Погрешность**	№ заказа	Цена*
Зонд-крыльчатка, D 12 мм, может подсоединяться к рукоятке или телескопической рукоятке		Крыльчатка	+0.6 до +20 м/с Раб. темпер. -30 до +140 °C	±(0.2 м/с ±1% от изм.зн.) (+0.6 до +20 м/с)	0635 9443	37000 руб.
Зонд-крыльчатка температуры, D 16 мм, может подсоединяться к рукоятке или телескопической рукоятке		Крыльчатка Тип К (NiCr-Ni)	+0.4 до +60 м/с -30 до +140 °C	±(0.2 м/с ±1% от изм.зн.) (+0.4 до +40 м/с) ±(0.2 м/с ±2% от изм.зн.) (+40 до +50 м/с)	0635 9540	39000 руб.
Зонд-крыльчатка температуры, D 25 мм, может подсоединяться к рукоятке или телескопической рукоятке		Крыльчатка Тип К (NiCr-Ni)	+0.4 до +40 м/с -30 до +140 °C	±(0.2 м/с ±1% от изм.зн.) (+0.4 до +40 м/с)	0635 9640	36000 руб.
Изгибаемая крыльчатка (угол изгиба до 90°), D 60 мм, может подсоединяться к рукоятке или телескопической рукоятке, для измерений на вентиляционных выходах		Крыльчатка	+0.25 до +20 м/с Раб. темпер. 0 до +60 °C	±(0.1 м/с ±1.5% от изм.зн.) (+0.25 до +20 м/с)	0635 9440	25000 руб.
Изгибаемая крыльчатка (угол изгиба до 90°), D 100 мм, может подсоединяться к рукоятке или телескопической рукоятке, для измерений на вентиляционных выходах		Крыльчатка	+0.1 до +15 м/с Раб. темпер. 0 до +60 °C	±(0.1 м/с ±1.5% от изм.зн.) (+0.1 до +15 м/с)	0635 9340	27900 руб.
Прочный зонд с обогреваемым шариком, D 3 мм, для измерений малых скоростей, с рукояткой		С обогреваемым шариком NTC	0 до +10 м/с -20 до +70 °C	±(0.03 м/с ±5% от изм.зн.) (0 до +10 м/с)	0635 1549	21000 руб.
Прочный зонд с обогреваемым шариком, D 3 мм, с рукояткой или телескоп. рукояткой, для измерений малых скоростей		С обогреваемым шариком NTC	0 до +10 м/с -20 до +70 °C	±(0.03 м/с ±5% от изм.зн.) (0 до +10 м/с)	0635 1049	28000 руб.
Быстродействующий зонд с обогреваемой струной, D 10 мм, с телескоп. рукояткой, для измерений малых скоростей с распознаванием направления		С обогреваемой струной NTC	0 до +20 м/с -20 до +70 °C	±(0.03 м/с ±4% от изм.зн.) (0 до +20 м/с)	0635 1041	28000 руб.
Зонд-крыльчатка, D 16 мм, с телескопической рукояткой, Tmax +60°C		Крыльчатка	+0.6 до +40 м/с	±(0.2 м/с ±1.5% от изм.зн.) (+0.6 до +40 м/с)	0628 0005	28000 руб.
Зонд-крыльчатка, D 60 мм, с телескопической рукояткой, для суммарного измерения скорости		Крыльчатка	+0.25 до +20 м/с	±(0.1 м/с ±1.5% от изм.зн.) (+0.25 до +20 м/с)	0635 9449	33000 руб.
Высокотемпературный зонд-крыльчатка, D 25 мм, с рукояткой для продолжительных измерений до +350°C		Крыльчатка Туре К (NiCr-Ni)	+0.6 до +20 м/с -40 до +350 °C	±(0.3 м/с ±1% от изм.зн.) (+0.6 до +20 м/с)	0635 6045	147000 руб.
Точный зонд давления, 100 Па, для измерения дифференциального давления и скорости (с трубкой Пито)		Зонд дифференциального давления	0 до +100 Па	±(0.3 Па ±0.5% от изм.зн.) (0 до +100 Па)	0638 1345	31000 руб.
Зонд давления, 10 гПа, для измерения дифференциального давления и скорости (с трубкой Пито)		Зонд дифференциального давления	0 до +10 гПа	±0.03 гПа (0 до +10гПа)	0638 1445	25000 руб.

*цена указана с НДС со склада в Москве. Для других стран СНГ розничные цены могут отличаться. Проверка оплачивается дополнительно.

** метрологические характеристики зондов скорости воздуха согласно Описанию Типа Средств Измерений в РФ могут отличаться от заявленных заводом-изготовителем.

testo 445

Зонды

Зонды	Иллюстрация	Тип зонда	Диап. изм.	Погрешность	№ заказа	Цена*
Зонд давления, 100 гПа, для измерения дифференциального давления и скорости (совместно с трубкой Пито)		Зонд дифференциального давления	0 до +100 гПа	±0.5% от изм.зн. (+20 до +100 гПа) ±0.1 гПа (0 to +20 гПа)	0638 1545	22000 руб.
Зонд давления, 2000 гПа, для измерения абсолютного давления		Зонд абсолютного давления	0 до +2000 гПа	±5 гПа (0 до +2000 гПа)	0638 1645	22000 руб.
Трубка Пито, длина 500 мм, нержавеющая сталь, для измерения скорости потока		D 7 мм	Раб. темпер. 0 до +600 °C		0635 2045	6900 руб.
Трубка Пито, длина 350 мм, нержавеющая сталь, для измерения скорости потока		D 7 мм	Раб. темпер. 0 до +600 °C		0635 2145	5900 руб.
Трубка Пито, длина 300 мм, нержавеющая сталь, для измерения скорости потока		D 4 мм	Раб. темпер. 0 до +600 °C		0635 2245	12900 руб.
Трубка Пито, длина 1000 мм, нержавеющая сталь, для измерения скорости потока		D 7 мм	Раб. темпер. 0 до +600 °C		0635 2345	17900 руб.
<ul style="list-style-type: none"> 3-х функциональный зонд для одновременного измерения температуры, влажности и скорости, с наконечником. Требуется кабель 0430 0143 для подключения 		Обогреваемый шарик сенсор влажности Testo, колп. NTC	0 до +10 м/с 0 до +100 %ОВ -20 до +70 °C	±(0.03 м/с ±5% от изм.зн.) (0 до 10 м/с) ±2 %ОВ (+2 до +98 %ОВ) ±0.4 °C (0 до +50 °C) ±0.5 °C (ост. диапа.)	0635 1540	37000 руб.
Зонд для определения уровня комфорта, для измерения уровня турбулентности, с телескопической трубкой и подставкой. Соответствует требованиям DIN 1946 Часть 2 или EN 12 599		Обогреваемая струна NTC	0 до +5 м/с 0 до +50 °C	±(0.03 м/с ±4% от изм.зн.) (0 до +5 м/с) ±0.3 °C (0 до +50 °C)	0628 0009	37000 руб.
<ul style="list-style-type: none"> Зонд CO₂ для анализа качества воздуха на рабочих местах. С наконечником, требуется кабель 0430 0143 или 0430 0145 для подключения 		Зонд CO ₂	0 до +1 Об. % CO ₂ 0 до +10000 ppm	±(50 ppm CO ₂ ±2% от изм.зн. (0 до +5000 ppm CO ₂)) ±(100 ppm CO ₂ ±3% от изм.зн.) (+5001 до +10000 ppm CO ₂)	0632 1240	29000 руб.
Зонд CO для измерения концентрации CO в зданиях и других помещениях			0 до +500 ppm CO	±5% от изм.зн. (+100.1 до +500 ppm CO) ±5 ppm CO (0 до +100 ppm CO)	0632 3331	19000 руб.
Соед.: Фиксированный кабель, длина 1,5 м.						
Другие зонды	Иллюстрация	Диап. изм.	Погрешность	t ₉₀	№ заказа	Цена*
<ul style="list-style-type: none"> Стандартный зонд температуры окружающей среды до +70°C 		D 12 мм	0 до +100 %ОВ -20 до +70 °C	±2 %ОВ (+2 до +98 %ОВ) ±0.4 °C (-10 до +50 °C) ±0.5 °C (ост. диапа.)	12 с	0636 9740 18000 руб.
Наконечник. требуется кабель подключения 0430 0143 или 0430 0145						
<ul style="list-style-type: none"> Зонд для измерения температуры и влажности в воздуховодах, может быть подключен к телескопической рукоятке 		180 мм D 12 мм	0 до +100 %ОВ -20 до +70 °C	±2 %ОВ (+2 до +98 %ОВ) ±0.4 °C (-10 до +50 °C) ±0.5 °C (ост. диапа.)	12 с	0636 9715 21500 руб.
Фиксированный кабель						
<ul style="list-style-type: none"> Тонкий зонд влажности вкл. 4 защитных колпачка для измерений окружающей среды, в воздуховодах с отработанным воздухом и равновесной влажности 		250 мм D 4 мм	0 до +100 %ОВ -20 до +70 °C	±2 %ОВ (+2 до +98 %ОВ) ±0.4 °C (-10 до +50 °C) ±0.5 °C (-20 до -10.1 °C) ±0.5 °C (+50.1 до +70 °C)	15 с	0636 2130 28000 руб.
Наконечник. требуется кабель подключения 0430 0143 или 0430 0145						
<ul style="list-style-type: none"> Высокоточный эталонный зонд температуры и влажности, вкл. сертификат калибровки 		D 21 мм	0 до +100 %ОВ -20 до +70 °C	±1 %ОВ (+10 до +90 %ОВ) ±2 %ОВ (ост. диапа.) ±0.4 °C (-10 до +50 °C) ±0.5 °C (ост. диапа.)	12 с	0636 9741 28000 руб.
Наконечник. требуется кабель подключения 0430 0143 или 0430 0145						
<ul style="list-style-type: none"> Гибкий зонд влажности с мини-модулем для измерений напр. при тесте материала устройств, длина кабеля модуля 1500мм, наконечник зонда 50x19x7мм 			0 до +100 %ОВ -20 до +125 °C	±2 %ОВ (+2 до +98 %ОВ) ±0.4 °C (-10 до +50 °C) ±0.5 °C (ост. диапа.)	20 с	0628 0013 42000 руб.
Наконечник. требуется кабель подключения 0430 0143 или 0430 0145						
<ul style="list-style-type: none"> Саблевидный зонд для измерения влажности/температуры материалов, уложенных штабелями 		320 мм 18 мм x 5 мм	0 до +100 %ОВ -20 до +70 °C	±2 %ОВ (+2 до +98 %ОВ) ±0.4 °C (-10 до +50 °C) ±0.5 °C (-20 до -10.1 °C) ±0.5 °C (+50.1 до +70 °C)	12 с	0636 0340 35000 руб.
Наконечник. требуется кабель подключения 0430 0143 или 0430 0145						
<ul style="list-style-type: none"> Зонд для условий высокой влажности с обогреваемым сенсором, на сенсоре не происходит образование влаги 		300 мм D 12 мм	0 до +100 %ОВ -20 до +85 °C	±2.5 %ОВ (0 до +100 %ОВ) ±0.4 °C (-10 до +50 °C) ±0.5 °C (-20 до -10.1 °C) ±0.5 °C (+50.1 до +85 °C)	30 с	0636 2142 42000 руб.
Наконечник. требуется кабель подключения 0430 0143 или 0430 0145						
<ul style="list-style-type: none"> Прочный зонд влажности напр. для измерения равновесной влажности или для замеров на выходе воздуховодов до +120°C 		300 мм D 12 мм	0 до +100 %ОВ -20 до +120 °C	±2 %ОВ (+2 до +98 %ОВ) ±0.4 °C (-10 до +50 °C) ±0.5 °C (ост. диапа.)	30 с	0636 2140 32000 руб.
Наконечник. требуется кабель подключения 0430 0143 или 0430 0145						
<ul style="list-style-type: none"> Прочный зонд высокой температуры и влажности до +180°C 		300 мм D 12 мм	0 до +100 %ОВ -20 до +180 °C	±2 %ОВ (+2 до +98 %ОВ) ±0.4 °C (+0.1 до +50 °C) ±0.5 °C (ост. диапа.)	30 с	0628 0021 49000 руб.
Наконечник. требуется кабель подключения 0430 0143 или 0430 0145						
<ul style="list-style-type: none"> Гибкий зонд влажности (без фиксации изгиба) для измерений в труднодоступных местах 		1500 мм 100 мм D 12 мм	0 до +100 %ОВ -20 до +180 °C	±2 %ОВ (+2 до +98 %ОВ) ±0.4 °C (+0.1 до +50 °C) ±0.5 °C (-20 до 0 °C) ±0.5 °C (+50.1 до +180 °C)	30 с	0628 0022 52000 руб.
Наконечник. требуется кабель подключения 0430 0143 или 0430 0145						
<ul style="list-style-type: none"> Стандартный зонд влажности для измерения точки росы под давлением, для измерений в системах сжатого воздуха 		300 мм	0 до +100 %ОВ -30 до +50 °C tpd	±0.9 °C ttp (+0.1 до +50 °C ttp) ±1 °C ttp (-4.9 до 0 °C ttp) ±2 °C ttp (-9.9 до -5 °C ttp) ±3 °C ttp (-19.9 до -10 °C ttp) ±4 °C ttp (-30 до -20 °C ttp)	300 с	0636 9840 67000 руб.
Наконечник. требуется кабель подключения 0430 0143 или 0430 0145						
<ul style="list-style-type: none"> Точный зонд влажности для измерения точки росы под давлением, в системах сжатого воздуха, вкл. серт. точкой калибр. -40°C ttp 		300 мм	0 до +100 %ОВ -60 до +50 °C tpd	±0.8 °C ttp (-4.9 до +50 °C ttp) ±1 °C ttp (-9.9 до -5 °C ttp) ±2 °C ttp (-19.9 до -10 °C ttp) ±3 °C ttp (-29.9 до -20 °C ttp) ±4 °C ttp (-40 до -30 °C ttp)	300 с	0636 9841 80000 руб.
Наконечник. требуется кабель подключения 0430 0143 или 0430 0145						
<ul style="list-style-type: none"> Гибкий зонд влажности (с фиксацией изгиба) для измерений в труднодоступных местах 		450 мм D 14 мм	0 до +100 %ОВ -20 до +125 °C	±2 %ОВ (+2 до +98 %ОВ) ±0.4 °C (-10 до +50 °C) ±0.5 °C (-20 до -10.1 °C) ±0.5 °C (+50.1 до +125 °C)	30 с	0628 0014 39000 руб.
Наконечник. требуется кабель подключения 0430 0143 или 0430 0145						

* В комбинации с указанным зондом и чехлом приборы водонепроницаемы.

* цена указана с НДС со склада в Москве. Для других стран СНГ розничные цены могут отличаться. Проверка оплачивается дополнительно.

Зонды	Иллюстрация	Диап. изм.	Погрешность	t ₉₉	№ заказа	Цена*
<ul style="list-style-type: none"> Быстродействующий поверхностный зонд с подпружиненной головкой термопары, диап. изм. кратковременно до +500°C 	<p>150 мм D 10 мм</p> <p>Наконечник. требуется кабель подключения 0430 0143 или 0430 0145</p>	-200 до +300 °C	Класс 2	3 с	0604 0194	7600 руб.
<ul style="list-style-type: none"> Супер быстродействующий погружной/проникающий зонд для измерений в жидкой среде 	<p>150 мм D 1.5 мм</p> <p>Наконечник. требуется кабель подключения 0430 0143 или 0430 0145</p>	-200 до +600 °C	Класс 1	1 с	0604 0493	5600 руб.
<ul style="list-style-type: none"> Сверхбыстрый погружной/проникающий зонд для измерений в жидких и газовых средах с легким наконечником 	<p>150 мм D 1.4 мм</p> <p>Наконечник. требуется кабель подключения 0430 0143 или 0430 0145</p>	-200 до +600 °C	Класс 1	1 с	0604 9794	10000 руб.
Зонд с зажимом для измерения на трубах диаметром до 2"	<p>Фиксированный кабель</p>	-60 до +130 °C	Класс 2	5 с	0600 4593	7200 руб.
Запасной наконечник для зонда с зажимом	<p>35 мм 15 мм</p>	-60 до +130 °C	Класс 2	5 с	0602 0092	2000 руб.
Сферический температурный зонд для измерения температуры лучистого тепла	<p>D 150 мм</p> <p>Фиксированный кабель</p>	0 до +120 °C	±0.5 °C (0 до +49.9 °C) ±1 °C (+50 до +120 °C)		0554 0670	19900 руб.

* В комбинации с указанным зондом и чехлом приборы водонепроницаемы.

См. информацию о testo 400 для дополнительных зондов

Принадлежности для зондов скорости и влажности	№ заказа	Цена*	Принадлежности: Влажность, 3-х функциональный зонд	№ заказа	Цена*
<ul style="list-style-type: none"> Профессиональная телескопическая рукоятка для подключения зондов-крыльчаток, макс. длина 1 м., удлинение по заказу 	0430 0941	13500 руб.	<ul style="list-style-type: none"> Соединительный кабель, длина 1.5 м., для подключения зонда и измерительного прибора, полиуретановое покрытие 	0430 0143	2200 руб.
Удлинитель для телескопической рукоятки, длина 2 м., закажите удлинитель 0409 0063	0430 0942	7900 руб.	<ul style="list-style-type: none"> Соединительный кабель, длина 5 м., для подключения зонда и измерительного прибора, полиуретановое покрытие 	0430 0145	3600 руб.
Рукоятка для подключения зондов-крыльчаток	0430 3545	13000 руб.	Удлинитель, длина 5 м., между соединительным кабелем и прибором, полиуретановое покрытие	0409 0063	4700 руб.
Лебединая шея, гибкое соединение между измерительным зондом и телескопической рукояткой	0430 0001	14000 руб.	<ul style="list-style-type: none"> Телескопическая рукоятка с полиуретановым покрытием, макс. длина 1 м., для зондов с соответствующими разъемами: кабель длиной 2.5 м. 	0430 0144	13700 руб.
Удлинитель, длина 5 м, между измерительным прибором и зондом, полиуретановое покрытие	0409 0063	4700 руб.	Телескопическая рукоятка, длина 340 - 800 мм	0430 9715	7500 руб.
Магнитный держатель для зондов-крыльчаток	0554 0430	6000 руб.	Набор для поверки и калибровки 11.3%ОВ/75.3%ОВ вкл. адаптер для зондов влажности	0554 0660	13000 руб.
Соединительный шланг, силиконовый, длина 5 м., макс. нагрузка 700 гПа (мбар)	0554 0440	1900 руб.	Адаптер для калибровки по влажности для 3-х функционального зонда 0635 1540, необходимо заказывать вместе с набором для калибровки	0554 0661	2800 руб.
Магнитный держатель для зондов давления 0638 1345/. 1445/. 1545/. 1645	0554 0225	3400 руб.	Набор для хранения и поверки (33%ОВ) для зондов влажности	0554 0636	5700 руб.
Заглушки для тестовых отверстий (50 шт.)	0554 4001	1100 руб.	Защитный металлический колпачок, D 21 мм для зондов влажности, используется при скоростях менее 10 м/с	0554 0665	2300 руб.
			Защитный металлический колпачок, D 12 мм для зондов влажности, используется при измерении скорости потока менее 10 м/с	0554 0755	1900 руб.
			Сетчатый фильтр, D 21 мм, устанавливается под пластиковый и металлический колпачок, защищает от грязи и повреждений. Применение: метеорология, брызги воды, конденсация	0554 0667	900 руб.
			Колпачок с сетчатым фильтром, D 12 мм	0554 0757	2500 руб.
			Фильтр из пористого тефлона, D 21 мм, коррозионностойкий, диапазон высокого давления (продолжительные измерения), измерения при высоких скоростях	0554 0666	2300 руб.
			Фильтр из пористого тефлона, D 12 мм, коррозионностойкий, широкий диапазон давления (продолжительные измерения), измерения при высоких скоростях	0554 0756	2100 руб.
			Колпачок из пористой нержавеющей стали, D 21 мм, накручивается на зонд влажности, применяется при больших механических нагрузках и высоких скоростях	0554 0640	1900 руб.
			Колпачок из пористой нержавеющей стали, D 12 мм, накручивается на зонд влажности, применяется при высоких скоростях потока и в загрязненном воздухе	0554 0647	1800 руб.
			Колпачок из тефлона, D 5 мм, присоединяется, ПТФЭ материал, (5 шт.) защита от пыли, измерение высокой влажности, при высоких скоростях потока, для зонда влажности 0636 2130	0554 1031	2700 руб.
			Фильтр из пористого тефлона, D 12 мм, коррозионностойкий, широкий диапазон давления (непрерывные измерения), измерения при высоких скоростях	0554 0758	2100 руб.

*цена указана с НДС со склада в Москве. Для других стран СНГ розничные цены могут отличаться. Поверка оплачивается дополнительно.

testo 400
Эталонный измерительный прибор для систем ОВК

Прибор testo 400 высокого класса точности обладает всеми функциями, которыми может воспользоваться профессиональный пользователь, эффективно, точно и легко выполняя самые сложные измерительные задачи.

testo 400 служит для измерения следующих параметров: температура, CO₂, об/мин, ток, напряжение, относительная влажность, давление, поток и объемный расход.

Обновление программного обеспечения обеспечивает Ваш прибор новыми технологиями интеллектуальной электроники.

Благодаря обновлениям прибор всегда справляется с любой измерительной задачей на месте.

Такие характеристики прибора, как высокая степень прочности, высокое качество, способность к обновлению и дооснащению, гарантирует пользователю надежную работу прибора в будущем.

Функции прибора:

- Обладает высокой точностью до 0.05 °C и разрешением до 0.001 °C
- Обладает всеми функциями testo 650 и testo 950
- Ввод профилей для расчета объемного расхода
- Измерение компенсации абсолютного давления с помощью обогреваемых зондов
- Расчет плотности при измерении скорости воздуха в соответствии с температурой, влажностью и абсолютным давлением
- Измерение степени турбулентности согласно DIN EN 27726, DIN 1946 Часть 2, ISO
- Оценка измерений объемного расхода с учетом всех погрешностей измерения в соответствии с EN 12599 с VAC модулем

- VAC модуль для оценки измерения прямо на месте со встроенной функцией вычисления неопределенности измерений
- Графический дисплей
- 3 удобные функциональные кнопки
- Сохранение и печать одним нажатием кнопки
- Питание от сети/быстрая зарядка батарей
- Подсоединяемый принтер testo
- Распечатка данных на месте в течение считанных секунд
- Синхронизация данных с ПК
- Легкость управления курсором
- Встроенная память до 500,000 измерительных блоков
- **Меню прибора на русском языке**



Присоединяемый принтер
Распечатывает данные на месте в течение считанных секунд

Графический дисплей

Синхронизация работы с ПК, устройство считывания штрих-кода

3 удобные функциональные кнопки

Сохраняет и печатает одним нажатием кнопки

Легкость управления курсором

Питание от сети/Быстрая зарядка батарей

2 разъема для подключения зондов



Модель testo 400 внесена в Государственный Реестр Средств измерений РФ под номером 17273-6 и допущена к применению в Российской Федерации. Срок действия сертификата: до 01 сентября 2011 года. Межповерочный интервал - 1 год. Возможно проведение Государственной Первичной и Периодической поверки прибора testo 400 с соответствующими зондами по следующим каналам:

- Скорость воздуха ;
- Влажность воздуха ;
- Температура ;
- Дифференциальное давление ;
- Абсолютное давление ;
- Концентрация CO ;
- Концентрация CO₂ ;

Внимание - стоимость Государственной Первичной Поверки не включена в стоимость прибора и зондов. Уточняйте стоимость поверки при заказе прибора. Не указанные выше измерительные каналы не внесены в Государственный Реестр Средств Измерений и не могут проходить Государственную Первичную Поверку.



Оценка измерений на месте со встроенной функцией вычисления неопределенности измерений

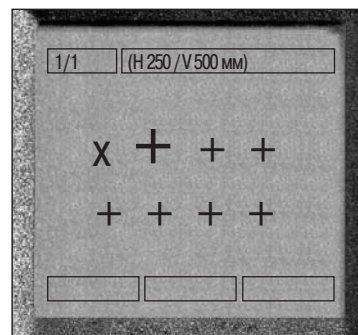

Координаты необходимые для измерений у решетки воздуховода отображаются на дисплее устройства. Данные о глубине погружения телескопической крыльчатки в воздуховод существенно облегчают работу.

testo 400

testo 400, многофункциональный измерительный прибор, вкл. память на 500,000 измерительных блоков, VAC-модуль (определение объемного расхода с расчетом погрешностей), литиевую батарею и заводской протокол калибровки

Используется для измерения:

- Скорости потока, объемного расхода
- Влажности, давления
- Температуры
- CO₂, об/мин и ток/напряжение

№ заказа

0563 4001

Цена*

59000 руб.

*цена указана с НДС со склада в Москве. Для других стран СНГ розничные цены могут отличаться. Поверка оплачивается дополнительно.

Рекомендованный комплект
Для быстрого анализа систем ОВК

- testo 400, многофункциональный измерительный прибор, вкл. память до 500,000 измерительных блоков, VAC-модуль (определение объемного расхода с расчетом погрешности), литиевую батарею и протокол калибровки (№ заказа 0563 4001)
- ComSoft 3 - "Professional" с функцией управления данными (№ заказа 0554 0830)
- RS232 кабель (№ заказа 0409 0178)
- Изгибаемая крыльчатка (угол изгиба до 90°), D 100 мм, подсоединяется к телескопической рукоятке, для измерений на выходах воздуховодов (№ заказа 0635 9340)
- Зонд-крыльчатка, для измерения скорости потока/температуры, D 16 мм, подсоединяется к телескопической рукоятке (№ заказа 0635 9540)
- Профессиональная телескопическая рукоятка для зондов крыльчаток, макс. длина 1 м., удлинение по запросу (№ заказа 0430 0941)
- Присоединяемый принтер (надёжное подсоединение), включая 1 рулон термобумаги и батареи (№ заказа 0554 0570)
- Чехол SoftCase (защищает прибор от повреждений) с ремнем для переноски, магнитным держателем и держателем для зонда (№ заказа 0516 0401)
- Чехол SoftCase для подсоединяемого принтера (защищает принтер от загрязнения) (№ заказа 0516 0411)
- Системный кейс (алюминий) для измерительного прибора, зондов и принадлежностей (№ заказа 0516 0410)

Мы рекомендуем:

DKD сертификат о калибровке по температуре 0520 0201
Термометр эл. сопротивления, эл. термометр; точки калибровки -80 до +1000°C

Комплект для оценки уровня температуры на рабочих местах

- testo 400, многофункциональный измерительный прибор, вкл. память до 500,000 измерительных блоков, VAC-модуль (определение объемного расхода с расчетом погрешности), литиевую батарею и протокол калибровки (№ заказа 0563 4001)
- Сферический температурный зонд со смоченным шариком для измерения температуры на рабочих местах, соответствует ISO 7243 или DIN 33403, вкл. кейс для зонда (№ заказа 0635 8888)
- Присоединяемый принтер (надёжное подсоединение), включая 1 рулон термобумаги и батареи (№ заказа 0554 0570)

Мы рекомендуем:

ISO сертификат о калибровке по температуре 0520 0181
для зондов скорости воздуха/проникающих зондов, точки калибровки -8°C; 0°C; +40°C

testo 400, Комплект для определения уровня комфорта и безопасности/здоровья на раб. местах

- testo 400, многофункциональный измерительный прибор, вкл. память до 500,000 измерительных блоков, VAC-модуль (определение объемного расхода с расчетом погрешности), литиевую батарею и протокол калибровки (№ заказа 0563 4001)
- Зонд для определения уровней комфорта, для измерений уровня турбулентности, с телескопической рукояткой и подставкой. Соответствует требованиям DIN 1946 Часть 2 или EN 12 599 (№ заказа 0628 0009)
- Подключаемый принтер (надёжное подсоединение), включая 1 рулон термобумаги и батареи (№ заказа 0554 0570)

Мы рекомендуем:
Цена*

Зонд CO ₂ для измерения в помещениях и на рабочих местах, с наконечником, требуется кабель 0430 0143 или 0430 0145	0632 1240	29000 руб.
Кабель, длина 1.5 м., подключает зонд с наконечником к прибору, полиуретановое покрытие	0430 0143	2200 руб.
Стандартный зонд температуры окружающего воздуха до +70°C. Измеряет все физические параметры в психрометрической диаграмме	0636 9740	18000 руб.
Быстродействующий поверхностный зонд с подпружиненной головкой термпары, диап. изм. кратковременно до +500°C	0604 0194	7600 руб.
Кабель, длина 1.5 м., подключает зонд с наконечником к прибору, полиуретановое покрытие	0430 0143	2200 руб.

Рекомендованный комплект
Скорость воздуха в вытяжных шкафах

- testo 400, многофункциональный измерительный прибор, вкл. память до 500,000 измерительных блоков, VAC-модуль (определение объемного расхода с расчетом погрешности), литиевую батарею и протокол калибровки (№ заказа 0563 4001)
- Блок питания 230 В/ 8 В/ 1 А, для прибора (Европейская вилка) (№ заказа 0554 1084)
- Набор аккумуляторов для прибора (4 аккумулятора 2.4В/700мАч) (№ заказа 0554 0196)
- Анемометр с обогреваемым зондом, D 10 мм, с телескопической трубкой, измеряет поток воздуха в вытяжных шкафах, соответствует DIN EN 14175 (№ заказа 0635 1047)
- Стандартный зонд температуры окружающего воздуха до +70°C (№ заказа 0636 9740)
- Зонд абсолютного давления, 2000 гПа, в прочном металлическом корпусе, с защитой от повреждений, вкл. быстрооткрывающ. термопару (M8 x 0.5), магнит для быстрого подсоединения (№ заказа 0638 1847)
- Точный зонд давления, 100 Па, в прочном металлическом корпусе, с защитой от повреждений, вкл. магнит для быстрого подсоединения, служит для измерений дифференциального давления и скорости потока (с трубкой Пито) (№ заказа 0638 1347)
- Кабель, длина 1.5 м., для соединения зонда с наконечником и прибором (Номер заказа 0430 0143)
- Зонд для определения уровней комфорта, для измерений уровня турбулентности, с телескопической рукояткой и подставкой. Соответствует требованиям DIN 1946 Часть 2 или EN 12 599 (№ заказа 0628 0009)

Мы рекомендуем:
Цена*

ComSoft 3 - профессиональное управление данными, вкл. базу данных, аналитическую и графическую функции, анализ данных, кривую тренда (без интерфейса)	0554 0830	14900 руб.
RS232 кабель соединяет прибор с ПК (1.8 м) для передачи данных	0409 0178	2100 руб.
Присоединяемый принтер (надёжное подсоединение) включая 1 рулон термобумаги и батареи	0554 0570	19900 руб.
Чехол SoftCase (защищает прибор от повреждений) с ремнем для переноски, магнитным держателем и держателем для зонда	0516 0401	5300 руб.
Чехол SoftCase для подсоединяемого принтера (защищает принтер от грязи/загрязнений, повреждений и падений)	0516 0411	2500 руб.
Системный кейс (алюминий) для измерительного прибора, зондов и принадлежностей, легко найти нужный зонд	0516 0410	14000 руб.
DKD сертификат о калибровке по скорости воздуха в вытяжных шкафах	По запросу	
ISO сертификат о калибровке по скорости воздуха в вытяжных шкафах	По запросу	

Комплект для чистых помещений

- testo 400, многофункциональный измерительный прибор, вкл. память до 500,000 измерительных блоков, VAC-модуль (определение объемного расхода с расчетом погрешности), литиевую батарею и протокол калибровки (№ заказа 0563 4001)
- Точный зонд давления, 100 Па, в прочном металлическом корпусе, с защитой от повреждений, вкл. магнит для быстрого подсоединения, служит для измерений дифференциального давления и скорости потока (с трубкой Пито) (№ заказа 0638 1347)
- Точный зонд температуры воздуха (№ заказа 0628 0017)
- Высокоточный эталонный зонд влажности/температуры, вкл. серт. о кал. (№ заказа 0636 9741)
- Кабель, длина 1.5 м., для соединения зонда с наконечником и прибором (№ заказа 0430 0143)
- Кабель, длина 1.5 м., для соединения зонда с наконечником и прибором (№ заказа 0430 0143)
- Быстродействующий зонд с обогреваемой струной, D 10 мм, с телескопической рукояткой, для измерений в диапазоне низких скоростей с распознаванием направления потока (№ заказа 0635 1041)
- Изгибаемая крыльчатка (угол изгиба до 90°), D 100 мм, подсоединяется к телескопической рукоятке, для измерений на выходах воздуховодов (№ заказа 0635 9340)
- Профессиональная телескопическая рукоятка для зондов крыльчаток, макс. длина 1 м., удлинение по запросу (№ заказа 0430 0941)
- Кабель ток/напряжение (±1 В, ±10 В, 20 мА) (№ заказа 0554 0007)
- Системный кейс (алюминий) для измерительного прибора, зондов и принадлежностей (№ заказа 0516 0410)
- RS232 кабель (№ заказа 0409 0178)

Мы рекомендуем:

DKD сертификаты о калибровке по температуре, влажности, скорости потока и давлению (См. калибровка)

*цена указана с НДС со склада в Москве. Для других стран СНГ розничные цены могут отличаться. Проверка оплачивается дополнительно.

testo 400
Принадлежности и сертификаты о калибровке

Принадлежности	№ заказа	Цена*	Сертификаты о калибровке	№ заказа	Цена*
Принадлежности для измерительного прибора			Сертификаты о калибровке по температуре		
Набор аккумуляторов для прибора (4 аккумулятора 2.4В/700мАч), для быстрой зарядки в приборе	0554 0196	1900 руб.	ISO сертификат о калибровке по температуре для воздушных/проникающих зондов, точки калибровки -18°C; 0°C; +60°C	0520 0001	По запросу
Блок питания 230 В/ 8 В/ 1 А, для прибора (Европейская вилка) для работы от сети и зарядки аккумуляторов	0554 1084	2300 руб.	ISO сертификат о калибровке по температуре для воздушных/проникающих зондов, точки калибровки 0°C; +150°C; +300°C	0520 0021	По запросу
Принтер и принадлежности			ISO сертификат о калибровке по температуре для поверхностного зонда, точки калибровки +60°C; +120°C; +180°C	0520 0071	По запросу
Присоединяемый принтер (надежное подключение) включая 1 рулон термобумаги и батареи	0554 0570	19900 руб.	DKD сертификат о калибровке по температуре для воздушных/проникающих зондов, точки калибровки -20°C; 0°C; +60°C	0520 0211	По запросу
Принтер Testo с беспроводным инфракрасным портом IRDA, 1 рулон термобумаги и 4 круглых батарейки, для распечатки данных на месте	0554 0547	11900 руб.	DKD ISO сертификат о калибровке по температуре для контактных поверхностных зондов, точки калибровки +100°C; +200°C; +300°C	0520 0271	По запросу
Быстродействующий принтер testo 575, вкл. 1 рулон термобумаги и батареи, линейный тепловой ИК принтер с графической функцией	0554 1775	19900 руб.	Сертификаты о калибровке по влажности		
Зарядное устройство для аккумуляторов, вкл. 4 Ni-MH аккумулятора с индивидуальной зарядкой и дисплеем контроля зарядки, может применяться для зарядки аккумуляторов принтера и прибора, вкл. импульсную подзарядку, встроенную функцию разрядки, с международным адаптером блока питания - 100-240 В, 300 мА, 50/60 Гц, 12 ВА	0554 0610	2490 руб.	ISO сертификат о калибровке по влажности; точки калибровки свободного выбора 5 до 95%ОВ при +15 до +35°C до при -18 до +80°C	0520 0106	По запросу
Запасная термобумага для принтера (6 рулонов)	0554 0569	990 руб.	ISO сертификат о калибровке по влажности, для электронных гигрометров; точки калибровки 11.3 %ОВ и 75.3 %ОВ при +25°C	0520 0006	По запросу
Запасная термобумага для принтера (6 рулонов), документация данных измерений читается отчетливо до 10 лет	0554 0568	1100 руб.	ISO сертификат о калибровке по точке росы под давлением; две точки - 10/-40 °C tpd при 6 бар	0520 0136	По запросу
Самоклеющаяся термобумага для принтера testo 575 (6 рулонов), может быть наклеена непосредственно на объект измерения	0554 0561	1900 руб.	ISO сертификат о калибровке по влажности, для насыщенных соляных растворов: точка калибровки 11.3%ОВ	0520 0013	По запросу
Чехол Softcase для прибора и принтера			ISO сертификат о калибровке по влажности, для насыщенных соляных растворов: точка калибровки 75.3%ОВ	0520 0083	По запросу
Чехол SoftCase (защищает прибор от повреждений) с ремнем для переноски, магнитным держателем и держателем для зонда	0516 0401	5300 руб.	DKD сертификат о калибровке по влажности, для электронных гигрометров; точки калибровки 11.3%ОВ и 75.3%ОВ при +25°C	0520 0206	По запросу
Чехол SoftCase для присоединяемого принтера (защищает принтер от грязи, повреждений и падения)	0516 0411	2500 руб.	DKD сертификат о калибровке по влажности; точки калибровки свободного выбора 5 до 95%ОВ при +25°C или -20°C до +85°C	0520 0216	По запросу
Программное обеспечение и принадлежности			DKD сертификат о калибровке по влажности, для насыщенных соляных растворов: точка калибровки 11.3%ОВ	0520 0213	По запросу
ComSoft 3 - профессиональное управление данными, вкл. базу данных, аналитическую и графическую функции, анализ данных, кривую тренда (без интерфейса)	0554 0830	14900 руб.	DKD сертификат о калибровке по влажности, для насыщенных соляных растворов: точка калибровки 75.3%ОВ	0520 0283	По запросу
RS232 кабель соединяет прибор с ПК (1.8 м) для передачи данных	0409 0178	2100 руб.	Сертификаты о калибровке по давлению		
Адаптер для сети Ethernet, RS 232 - Ethernet, вкл. ПО, блок питания способствует передачи данных по сети	0554 1711	19900 руб.	ISO сертификат о калибровке по давлению; дифференциальное давление; по 5 точкам, равномерно распределенным в диапазоне	0520 0005	По запросу
Модуль охлаждения			DKD сертификат о калибровке по давлению; дифферен. и положит. давление; по 6 точкам, равномерно распределенным в диапазоне (>0.6% полн. шкалы зн.)	0520 0225	По запросу
Дооснащение модуля охлаждения с сохраненными кривыми всех распространенных хладагентов	0554 4035	7800 руб.	ISO сертификат о калибровке по давлению; дифференциальное давление, погрешность 0.1 до 0.6 (% от полн. шкалы зн.)	0520 0025	По запросу
Системный кейс			DKD сертификат о калибровке по давлению; дифферен. и положит. давление; по 11 точкам, равномерно распределенным в диапазоне	0520 0215	По запросу
Системный кейс (пластик) для измерительного прибора, зондов и принадлежностей (удобное расположение деталей)	0516 0400	9000 руб.	ISO сертификат о калибровке по давлению; абсолютное давление, погрешность 0.1 до 0.6 (% от полн. шкалы зн.)	0520 0125	По запросу
Системный кейс (алюминий) для измерительного прибора, зондов и принадлежностей (удобное расположение деталей)	0516 0410	14000 руб.	DKD сертификат о калибровке по давлению; абсолютное давление; по 11 точкам, равномерно распределенным в диапазоне	0520 0212	По запросу
*цена указана с НДС со склада в Москве. Для других стран СНГ розничные цены могут отличаться. Проверка оплачивается дополнительно.			Сертификаты о калибровке по скорости		
			ISO сертификат о калибровке по скорости, все зонды скорости, точки калибровки по выбору 0.3 до 50 м/с при +25°C	0520 0104	По запросу
			ISO сертификат о калибровке по скорости с обогреваемой струной, крыльчатка анемометр, трубка Пито; точки калибровки: 1; 2; 5; 10 м/с	0520 0004	По запросу
			ISO сертификат о калибровке по скорости с обогреваемой струной, крыльчатка анемометр, трубка Пито; точки калибровки: 5; 10; 15; 20 м/с	0520 0034	По запросу
			ISO сертификат о калибровке по скорости с обогреваемой струной, крыльчатка анемометр; точки калибровки: 0.5; 0.8; 1; 1.5 м/с	0520 0024	По запросу
			DKD сертификат о калибровке по скорости с обогреваемой струной, крыльчатка анемометр; точки калибровки: 0.5; 1; 2; 5; 10 м/с	0520 0244	По запросу
			DKD сертификат о калибровке по скорости с обогреваемой струной, крыльчатка анемометр, трубка Пито; точки калибровки: 2; 5; 10; 15; 20 м/с	0520 0204	По запросу
			DKD сертификат о калибровке по скорости с обогреваемой струной, крыльчатка анемометр; точки калибровки: 0.1; 0.2; 0.5; 0.8; 1 м/с	0520 0224	По запросу

Технические данные					
Тип зонда	Крыльчатка	Обогреваемый	Testo сенсор влажности, емк.	Давление	Значение aw (активность воды)
Диап. изм.	0 до +60 м/с	0 до +20 м/с	0 до +100 %ОВ	0 до +2000 гПа	0 to +1 aw
Погрешность** ±1 знач.	См. данные зонда по погрешности	±0.01 м/с (0 до +1.99 м/с) ±0.02 м/с (+2 до +4.9 м/с) ±0.04 м/с (+5 до +20 м/с)	См. данные зонда	Зонд 0638 1347 Зонд 0638 1447 Зонд 0638 1547 Зонд 0638 1647 Зонд 0638 1747 Зонд 0638 1847 ±0.1% от изм. зн. Зонд 0638 1741 Зонд 0638 1841 Зонд 0638 1941 Зонд 0638 2041 Зонд 0638 2141 ±0.2% от изм. зн.	См. данные зонда
Разрешение	0.01 м/с (для D 60/100 мм), 0.1 м/с (для ост. зондов)	0.01 м/с (0 до +20 м/с)	0.1 %ОВ (0 до +100 %ОВ)	0.001 гПа (Зонд 0638 1347) 0.001 гПа (Зонд 0638 1447) 0.01 гПа (Зонд 0638 1547) 0.1 гПа (Зонд 0638 1647) 0.1 гПа (Зонд 0638 1747) 0.1 гПа (Зонд 0638 1847) 0.01 бар (Зонд 0638 1741) 0.01 бар (Зонд 0638 1841) 0.01 бар (Зонд 0638 1941) 0.01 бар (Зонд 0638 2041) 0.01 бар (Зонд 0638 2141)	

Тип зонда	NTC	Pt100	Тип K (NiCr-Ni)	Тип S (Pt10Rh-Pt)	Тип J (Fe-CuNi)
Диап. изм.	-40 до +150 °C	-200 до +800 °C	-200 до +1370 °C	0 до +1760 °C	-200 до +1000 °C
Погрешность ±1 знач.	±0.2 °C (-10 до +50 °C) ±0.4 °C (-40 до -10.1 °C) ±0.4 °C (+50.1 до +150 °C)	±0.1 °C (-49.9 до +99.9 °C) ±0.4 °C (-99.9 до -50 °C) ±0.4 °C (+100 до +199.9 °C) ±1 °C (-200 до -100 °C) ±1 °C (+200 до +800 °C)	±0.4 °C (-100 до +200 °C) ±1 °C (-200 до -100.1 °C) ±1 °C (+200.1 до +1370 °C)	±1 °C (0 до +1760 °C)	±0.4 °C (-150 до +150 °C) ±1 °C (-200 до -150.1 °C) ±1 °C (+150.1 до +1000 °C)
Разрешение	0.1 °C (-40 до +150 °C)	0.01 °C (-99.9 до +300 °C) 0.1 °C (-200 до -100 °C) 0.1 °C (+300.1 до +800 °C)	0.1 °C (-200 до +1370 °C)	1 °C (0 до +1760 °C)	0.1 °C (-200 до +1000 °C)

Тип зонда	CO ₂ зонд	CO зонд	Механический (скорость вращения)	Измерение тока	Измерение напряжения
Диап. изм.	0 до +1 Об. % CO ₂ 0 до +10000 ppm CO ₂	0 до +500 ppm CO	+20 до +20000 об/мин	0 до +20 мА (0554 0007) 0/4 до 20 мА (0554 0528)	0 до +10 В
Погрешность ±1 знач.	См. данные зонда	±5% от изм.зн. (0 до +500 ppm CO)	(+20 до +20000 об/мин)	±0.04 мА (0 (0554 0007) до +20 мА) См. данные (0554 0528) зонда	±0.01 В (0 до +10 В)
Разрешение			1 об/мин (+20 до +20000 об/мин)	0.01 мА (0 до +20 мА)	0.01 В (0 до +10 В)

** метрологические характеристики зондов скорости воздуха согласно Описанию Типа Средств Измерений в РФ могут отличаться от заявленных заводом-изготовителем.

Раб. темпер.	0 до +50 °C
Темпер. хранения	-25 до +60 °C
Дисплей	ЖК, 4 строки
Тип батареи	1,5 В AA
Ресурс батареи	18 ч
ПК	RS232 интерфейс
Вес	500 г
Материал/Корпус	АБС
Гарантия	3 года
Память	500.000 изм. блоков

Память: 1 Мб соответствует прикл. 500,000 изм. блокам
Другие особенности: автоматическое распознавание зонда
Питание: Батарея/аккумулятор, альтернатива 8 В блок питания
Продолжительный срок службы батареи при работе с 2 Т/П зондами

testo 400

Обзор необходимых зондов

Зонды Тип К (NiCr-Ni)	Иллюстрация	Диап. изм.	Погрешность	t ₉₉	№ заказа	Цена*
Сверхбыстрый погружной/проникающий зонд для измерений в газовых и жидких средах, с легким наконечником		-200 до +600 °С	Класс 1**	1 с	0604 9794 0614 9794	10000 руб. 11600 руб.
Термопара с корпусом из стекловолокна, для тепловых труб с двойными стенками, упаковка 5 шт.		-200 до +400 °С	Класс 1**	5 с	0644 1109	4000 руб.
Быстродействующий зонд с подпружиненной термопарой, диапазон кратковременного измерения до +500°С		-200 до +300 °С	Класс 2**	3 с	0604 0194 0614 0194	7600 руб. 8800 руб.
Сверхбыстрый поверхностный зонд, угол изгиба 90°, с подпружиненной термопарой		-200 до +300 °С	Класс 2**	3 с	0604 0994	8000 руб.
Прочный поверхностный зонд		-200 до +600 °С	Класс 1**	25 с	0604 9993 0614 9993	6200 руб. 7300 руб.***
Прочный поверхностный зонд, угол изгиба 90°, для измерений в труднодоступных местах		-200 до +600 °С	Класс 1**	25 с	0604 9893 0614 9893	6200 руб. 7300 руб.***
Прочный зонд с подпружиненной термопарой, для измерений высоких температур до +700°С		-200 до +700 °С	Класс 2**	3 с	0600 0394	11000 руб.
Поверхностный зонд с дисками для измерений на поверхностях вращающихся предметов, макс. окружная скорость 18 до 400 м/мин		-50 до +240 °С	Класс 2**		0600 5093	58000 руб.
Магнитный зонд, сила сцепления прибл. 20 N, с магнитами, для измерений на металлических поверхностях		-50 до +170 °С	Класс 2**		0600 4793	8000 руб.
Магнитный зонд, сила сцепления прибл. 10 N, с магнитами, для измерений на металлических поверхностях при высоких температурах		-50 до +400 °С	Класс 2**		0600 4893	8500 руб.
Миниатюрный поверхностный зонд для измерений на электронных деталях, малых двигателях и др.		-200 до +400 °С	Класс 2**	3 с	0600 1494	12000 руб.
Термопара на липкой основе, упаковка 2 шт., несущий материал: алюминиевая фольга Для фиксации в точке измерения используется клей или силиконовая паста, заказ 0554 0004		-200 до +200 °С	Класс 1**		0644 1607	4000 руб.
Быстродействующий погружной/проникающий зонд		-200 до +400 °С	Класс 1**	3 с	0604 0293 0614 0293	7200 руб. 8100 руб.***
Сверхбыстрый погружной/проникающий зонд для измерений в жидких средах		-200 до +600 °С	Класс 1**	1 с	0604 0493 0614 0493	5600 руб. 6400 руб.***
Сверхбыстрый погружной/проникающий зонд для высоких температур		-200 до +1100 °С	Класс 1**	1 с	0604 0593 0614 0593	7200 руб. 8100 руб.***
Прочный погружной/проникающий зонд, изготовлен из нержавеющей стали, V4A, водонепроницаемый и паростойкий, для пищевой промышленности		-200 до +400 °С	Класс 1**	3 с	0600 2593	15000 руб.
Зонд для расплавов для измерения температуры расплавленного металла без примеси железа; со съемными наконечниками		-200 до +1250 °С	Класс 1**	60 с	0600 5993	29900 руб.
Зонд с зажимом для измерения на трубах диаметром до 2"		-60 до +130 °С	Класс 2**	5 с	0600 4593	7200 руб.
Запасной измерительный наконечник для обхватывающего трубу зонда		-60 до +130 °С	Класс 2**	5 с	0602 0092	2000 руб.

* цена указана с НДС со склада в Москве. Для других стран СНГ розничные цены могут отличаться. Поверка оплачивается дополнительно.

** В соответствии с нормой EN 60584-2, погрешность Классов 1/2 в диапазоне -40 до +1000/+1200 °С.

*** с ЭСПЗУ: Точная настройка каждого зонда по месту замеров; предельные значения записываются в память зонда; t₉₅ экстраполяция; разрешительная способность поверхностных зондов адаптируется согласно типу поверхности

Зонды Тип К (NiCr-Ni)	Иллюстрация	Диап. изм.	Погрешность	t ₉₉	№ заказа	Цена ¹⁾
Высокотемпературная гибкая термопара с разъемом, длина 750 мм, оболочка: нержавеющая сталь 1.4541	750 mm D 3 mm Рекомендуется заказать рукоятку по номеру 0600 5593	-200 до +900 °C	Класс 1**	4 с	0600 5393	4600 руб.
Высокотемпературная гибкая термопара с разъемом, длина 1200 мм, оболочка: нержавеющая сталь 1.4541	1200 mm D 3 mm Рекомендуется заказать рукоятку по номеру 0600 5593	-200 до +900 °C	Класс 1**	4 с	0600 5493	5100 руб.
Высокотемпературная гибкая термопара с разъемом, длина 550 мм, оболочка: Inconel 2.4816	550 mm D 3 mm Рекомендуется заказать рукоятку по номеру 0600 5593	-200 до +1100 °C	Класс 1**	4 с	0600 5793	5700 руб.
Высокотемпературная гибкая термопара с разъемом, длина 1030 мм, оболочка: Inconel 2.4816	1030 mm D 3 mm Рекомендуется заказать рукоятку по номеру 0600 5593	-200 до +1100 °C	Класс 1**	4 с	0600 5893	5800 руб.

Зонды Pt100	Иллюстрация	Диап. изм.	Погрешность	t ₉₉	№ заказа	Цена ¹⁾
Стандартный зонд температуры воздуха	150 mm D 3 mm D 9 mm Соед.: Разъемное. требуется кабель 0430 0143 или 0430 0145	-200... +600 °C	Класс А***	75 с	0604 9773	10000 руб.
Точный зонд температуры воздуха	150 mm D 3 mm D 9 mm Соед.: Разъемное. требуется кабель 0430 0143 или 0430 0145	-100 до +400 °C	1/10 Класс В (0 до 100°C) 1/5 Класс В (ост. диап.) по EN 60751***	75 с	0628 0017	18000 руб.
Прочный поверхностный зонд	150 mm D 4 mm D 9 mm Соед.: Разъемное. требуется кабель 0430 0143 или 0430 0145	-50 до +400 °C	Класс В***	40 с	0604 9973 0628 0018	9700 руб. 11000 руб.
Зонд с "липучкой" Velcro для труб диаметром до 75 мм	280 mm Соед.: Фиксированный кабель	-50 до +150 °C	Класс В***	40 с	0628 0019	10000 руб.
Стандартный погружной/проникающий зонд	200 mm D 3 mm D 9 mm Соед.: Разъемное. требуется кабель 0430 0143 или 0430 0145 Нержавеющая сталь	-200 до +400 °C	Класс А***	20 с	0604 0273	8300 руб.
Стандартный погружной/проникающий зонд	200 mm D 3 mm D 9 mm Соед.: Разъемное. требуется кабель 0430 0143 или 0430 0145 Никель	-200 до +600 °C	Класс А***	20 с	0604 0274	9400 руб.
Высокоточный погружной/проникающий зонд, вкл. сертификат	295 mm D 4 mm D 9 mm Соед.: Разъемное. требуется кабель 0430 0143 или 0430 0145 Нержавеющая сталь	-40 до +300 °C	±0.05 °C (+0.01 до +100 °C) ±(0.05 °C ±0.05% от изм. зн.) (-40 до 0 °C) ±(0.05 °C ±0.05% от изм. зн.) (+100.01 до +300 °C)***	60 с	0614 0240	25000 руб.
Высокоточный погружной/проникающий зонд	200 mm D 3 mm D 9 mm Соед.: Разъемное. требуется кабель 0430 0143 или 0430 0145	-100 до +400 °C	1/10 Класс В (0 до 100°C) 1/5 Класс В (ост. диап.) по EN 60751***	30 с	0628 0015	17500 руб.
Гибкий точный погружной зонд, кабель защищен до +300°C	1000 mm D 3.5 mm D 6 mm Соед.: Разъемное. требуется кабель 0430 0143 или 0430 0145	-100 до +265 °C	1/10 Класс В (0 до 100°C) 1/5 Класс В (ост. диап.) по EN 60751***	80 с	0628 0016	20000 руб.
Прочный погружной/проникающий зонд с заостренным наконечником, паро- и водонепроницаемый	150 mm D 3.5 mm D 3 mm Соед.: Фиксированный кабель	-200 до +400 °C	Класс А***	30 с	0604 2573	11000 руб.

*с ЭСППЗУ: Точная настройка каждого зонда по месту замеров; предельные значения записываются в память зонда; t₉₉ экстраполяция; разрешительная способность поверхностных зондов адаптируется согласно типу поверхности

** В соответствии со стандартом EN 60584-2, погрешность Класса 1 относится к диапазону от -40 до +1000 °C (Тип К), Класса 2 - от -40 до +1200 °C (Тип К), Класса 3 - от -200 до +40 °C (Тип К).







*** В соответствии со стандартом 60751, погрешности Классов А и В относятся к диапазону измерений от -200 до +600 °C (Pt100).

Зонды NTC	Иллюстрация	Диап. изм.	Погрешность	t ₉₉	№ заказа	Цена ¹⁾
Высокоточный зонд для измерения температуры воздуха и газов, с механически защищенным сенсором	150 mm D 9 mm Соед.: Фиксированный кабель	-40 до +130 °C	По UNI кривой	60 с	0610 9714	9800 руб.
Сферический температурный зонд для измерения температуры лучистого тепла	D 150 mm Соед.: Фиксированный кабель	0 до +120 °C	±0.5 °C (0 до +49.9 °C) ±1 °C (+50 до +120 °C) Соответствует требованиям ISO 7243, ISO 7726, DIN EN 27726, DIN 33403		0554 0670	19900 руб.

¹⁾ цена указана с НДС со склада в Москве. Для других стран СНГ розничные цены могут отличаться. Проверка оплачивается дополнительно.

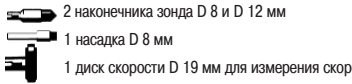



testo 400

Обзор необходимых зондов

Другие зонды	Иллюстрация	Диап. изм.	Погрешность	№ заказа	Цена*
Зонд CO для измерения уровня CO в зданиях и других помещениях		0 до +500 ppm CO	±5% от изм.зн. (+100.1 до +500 ppm CO) ±5 ppm CO (0 до +100 ppm CO)	0632 3331	19000 руб.
	Соед.: Фиксированный кабель, 1,5 м				
Зонд CO ₂ для оценки качества воздуха в помещении и на рабочих местах. С разъемом, Требуется соединительный кабель 0430 0143 или 0430 0145		0 до +1 Об. % CO ₂ 0 до +10000 ppm CO ₂	±(50 ppm CO ₂ ±2% от изм.зн.)(0 до +5000 ppm CO ₂) ±(100 ppm CO ₂ ±3% от изм.зн.)(+5001 до +10000 ppm CO ₂)	0632 1240	29000 руб.
	Соед.: Разъемное. требуется кабель 0430 0143 или 0430 0145				
Механический зонд с разъемом для измерения скорости (об/мин) Включено в комплект		20 до 20000 об/мин	±1 зн.	0640 0340	18000 руб.
	Соед.: Разъемное. требуется кабель 0430 0143 или 0430 0145				
 2 наконечника зонда D 8 и D 12 мм					
 1 насадка D 8 мм					
 1 диск скорости D 19 мм для измерения скорости вращения: об/мин = скорость вращения в мм/с					
Кабель ток/напряжение (±1 В, ±10 В, 20 МА)		0 до +1000 мВ 0 до +10 В 0 до +20 МА	±1 мВ (0 до +1000 мВ) ±0.01 В (0 до +10 В) ±0.04 мВ (0 до +20 МА)	0554 0007	9500 руб.
	Соед.: Разъемное. требуются кабели 0430 0143 или 0430 0145				
Блок интерфейса для подсоединения и периодической подачи питания на передатчики, 4 до 20 МА, (через прибор), в прочном металлическом корпусе, защита от повреждений, вкл. магнит для быстрого приклепления		0/4 до 20 МА	±0.04 МА	0554 0528	12500 руб.
	Соед.: Разъемное. требуются кабели 0430 0143 или 0430 0145				











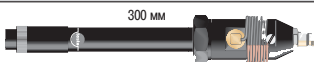

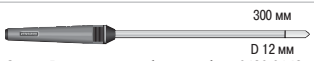

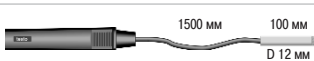

Принадлежности	№ заказа	Цена*
Соединительный кабель, длина 1.5 м., соединяет зонд с разъемом и прибор, полиуретановое покрытие	0430 0143	2200 руб.
Соединительный кабель, длина 5 м., соединяет зонд с разъемом и прибор, полиуретановое покрытие	0430 0145	3600 руб.
Удлинительный кабель, длина 5 м., между соединительным кабелем и прибором, полиуретановое покрытие	0409 0063	4700 руб.
Телескопическая рукоятка, макс. длина 1 м., для зонда с разъемом, кабель: длина 2.5 м., полиуретановое покрытие	0430 0144	13700 руб.

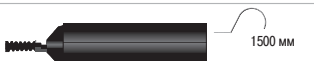
Принадлежности	№ заказа	Цена*
Адаптер для подсоединения NiCr-Ni термопар и зондов с открытыми концами проводов	0600 1693	4000 руб.
Рукоятка для подсоединения наконечника	0600 5593	10500 руб.
Запасной наконечник для зонда расплавов	0363 1712	7600 руб.

Зонды влажности	Иллюстрация	Диап. изм.	Погрешность	t ₉₉	№ заказа	Цена*
Стандартный зонд для измерения влажности при темп. до +70°C		0 до +100 %ОВ -20 до +70 °C	±2 %ОВ (+2 до +98 %ОВ) ±0.4 °C (-10 до +50 °C) ±0.5 °C (ост. диап.)	12 с	0636 9740	18000 руб.
	Соед.: Разъемное. требуется кабель 0430 0143 или 0430 0145					
Зонд для измерения влажности и температуры в воздуховодах, с возможностью подкл. телескоп. трубки Телескопическая трубка 0430 9715, см. Данные заказа/Принадлежности		0 до +100 %ОВ -20 до +70 °C	±2 %ОВ (+2 до +98 %ОВ) ±0.4 °C (-10 до +50 °C) ±0.5 °C (ост. диап.)	12 с	0636 9715	21500 руб.
	Фиксированный кабель					
Тонкий зонд влажности, вкл. 4 подсоед. защитных колпачка для оценки окружающего воздуха, для измерений на выходах воздуховодов и измерения равновесной влажности		0 до +100 %ОВ -20 до +70 °C	±2 %ОВ (+2 до +98 %ОВ) ±0.4 °C (-10 до +50 °C) ±0.5 °C (-20 до -10.1 °C) ±0.5 °C (+50.1 до +70 °C)	15 с	0636 2130	28000 руб.
	Соед.: Разъемное. требуется кабель 0430 0143 или 0430 0145					
Высокоточный эталонный зонд влажности/температуры, вкл. сертификат о калибровке.		0 до +100 %ОВ -20 до +70 °C	±1 %ОВ (+10 до +90 %ОВ) ±2 %ОВ (ост. диап.) ±0.4 °C (-10 до +50 °C) ±0.5 °C (ост. диап.)**	12 с	0636 9741	28000 руб.
	Соед.: Разъемное. требуется кабель 0430 0143 или 0430 0145					
Зонд влажности/температуры		0... +100 %ОВ -20 до +70 °C	±2 %ОВ (+2... +98 %ОВ) ±0.4 °C (+0.1 до +50 °C) ±0.5 °C (-20 до 0 °C) ±0.5 °C (+50.1 до +70 °C)	12 с	0636 9742	20000 руб.
	Соед.: Разъемное. требуется кабель 0430 0143 или 0430 0145					

*цена указана с НДС со склада в Москве. Для других стран СНГ розничные цены могут отличаться. Поверка оплачивается дополнительно.





** В диапазоне температуры от +15°C до +30°C









Зонды для измерения влажности в промышленности	Иллюстрация	Диап. изм.	Погрешность	t ₉₉	№ заказа	Цена*
Стандартный зонд влажности для измерения точки росы под давлением в системах сжатого воздуха	 300 мм	0 до +100 %ОВ -30 до +50 °C t _{TP}	±0.9 °C t _{TP} (+0.1 до +50 °C t _{TP}) ±1 °C t _{TP} (-4.9 до 0 °C t _{TP}) ±2 °C t _{TP} (-9.9 до -5 °C t _{TP}) ±3 °C t _{TP} (-19.9 до -10 °C t _{TP}) ±4 °C t _{TP} (-30 до -20 °C t _{TP})	300 с	0636 9840	67000 руб.
Стандартный зонд влажности для измерения точки росы под давлением в системах сжатого воздуха вкл. серт. с точкой -40°C t _{TP}	 300 мм	0 до +100 %ОВ -60 до +50 °C t _{TP}	±0.8 °C t _{TP} (-4.9 до +50 °C t _{TP}) ±1 °C t _{TP} (-9.9 до -5 °C t _{TP}) ±2 °C t _{TP} (-19.9 до -10 °C t _{TP}) ±3 °C t _{TP} (-29.9 до -20 °C t _{TP}) ±4 °C t _{TP} (-40 до -30 °C t _{TP})	300 с	0636 9841	80000 руб.
Зонд высокого уровня влажности с нагреваемым сенсорным элементом, сенсор влажности отсутствует	 300 мм D 12 мм	0 до +100 %ОВ -20 до +85 °C	±2.5 %ОВ (0 до +100 %ОВ) ±0.4 °C (-10 до +50 °C) ±0.5 °C (-20 до -10.1 °C) ±0.5 °C (+50.1 до +85 °C)	30 с	0636 2142	42000 руб.
Прочный зонд влажности/высокой температуры до +180°C	 300 мм D 12 мм	0 до +100 %ОВ -20 до +180 °C	±2 %ОВ (+2 до +98 %ОВ) ±0.4 °C (+0.1 до +50 °C) ±0.5 °C (ост. диап.)	30 с	0628 0021	49000 руб.
Гибкий зонд влажности (без фиксации изгиба) для измерений в труднодоступных местах	 1500 мм D 12 мм	0 до +100 %ОВ -20 до +180 °C	±2 %ОВ (+2 до +98 %ОВ) ±0.4 °C (+0.1 до +50 °C) ±0.5 °C (-20 до 0 °C) ±0.5 °C (+50.1 до +180 °C)	30 с	0628 0022	52000 руб.
Зонды для измерения уровня влажности материала и равновесной влажности	Иллюстрация	Диап. изм.	Погрешность	t ₉₉	№ заказа	Цена*
Гибкий зонд влажности с измерительным мини-модулем, для пром. оборудования, длина кабеля модуля 1500мм, наконечник зонда 50x19x7мм		0 до +100 %ОВ -20 до +125 °C	±2 %ОВ (+2 до +98 %ОВ) ±0.4 °C (-10 до +50 °C) ±0.5 °C (ост. диап.)	20 с	0628 0013	42000 руб.
Саблевидный зонд для измерения влажности/температуры материалов, уложенных штабелями	 320 мм 18 мм x 5 мм	0 до +100 %ОВ -20 до +70 °C	±2 %ОВ (+2 до +98 %ОВ) ±0.4 °C (-10 до +50 °C) ±0.5 °C (-20 до -10.1 °C) ±0.5 °C (+50.1 до +70 °C)	12 с	0636 0340	35000 руб.
Надежный зонд влажности для измерения равновесной влажности или на выходах воздухопроводов, до +120°C	 300 мм D 12 мм	0 до +100 %ОВ -20 до +120 °C	±2 %ОВ (+2 до +98 %ОВ) ±0.4 °C (-10 до +50 °C) ±0.5 °C (ост. диап.)	30 с	0636 2140	32000 руб.
Зонд для измерения уровня влажности материала	 1500 мм		Свободный скейлинг, эталонное измерение, без уровня воды		0636 0365	29000 руб.
Кабель для измерения уровня влажности материала/строения		0 до 100 к Ом = 100 до 0 %	Толкование отображаемых значений: 100 до 66 влажный; 0 до 1 очень сухой		0636 0565	9200 руб.
Комплект для определения значения aW	Иллюстрация	Диап. изм.	Погрешность	t ₉₉	№ заказа	Цена*
Комплект для определения значения aW (активность воды): герметичный прецизионный зонд влажности с сертификатом, камера для замеров и 5 резервуаров для образцов (пластик)	 Воспроизводимость значения aW ±0.003	0 до +1 aW 0 до +100 %ОВ -20 до +70 °C	±0.01 aW (+0.1 до +0.9 aW) ±0.02 aW (+0.9 до +1 aW) ±0.4 °C (-10 до +50 °C) ±0.5 °C (ост.диап.)		0628 0024	60000 руб.
Зонды давления	Иллюстрация	Диап. изм.	Погрешность	№ заказа	Цена*	
Точный зонд давления, 100 Па, в прочном металлическом корпусе для защиты от повреждений, вкл. магнит для быстрого подсоединения, измеряет дифференциальное давление и скорость потока (совместно с трубкой Пито)		0 до +100 Па	±(0.3 Па ±0.5% от изм.зн.)	0638 1347	31000 руб.	
Точный зонд давления, 10 гПа, в прочном металлическом корпусе для защиты от повреждений, вкл. магнит для быстрого подсоединения, измеряет дифференциальное давление и скорость потока (совместно с трубкой Пито)		0 до +10 гПа	±0.03 гПа	0638 1447	25000 руб.	
Точный зонд давления, 100 гПа, в прочном металлическом корпусе для защиты от повреждений, вкл. магнит для быстрого подсоединения, измеряет дифференциальное давление и скорость потока (совместно с трубкой Пито)		0 до +100 гПа	±0.5% от изм.зн. (+20 до +100 гПа) ±0.1 гПа (0 до +20 гПа)	0638 1547	22000 руб.	
Зонд давления, 1000 гПа, измеряет дифференциальное давление, в прочном металлическом корпусе для защиты от повреждений, вкл. быстрозакрывающуюся термопару (M8 x 0.5), магнит для быстрого подключения		0 до +1000 гПа	±1 гПа (0 до 200 гПа) ±0.5% от изм.зн. (200 до 1000 гПа)	0638 1647	22000 руб.	
Зонд давления, 2000 гПа, измеряет дифференциальное давление, в прочном металлическом корпусе для защиты от повреждений, вкл. быстрозакрывающуюся термопару (M8 x 0.5), магнит для быстрого подключения		0 до +2000 гПа	±2 гПа (0 до 400 гПа) ±0.5% от изм.зн. (400 до 2000 гПа)	0638 1747	22000 руб.	
Зонд давления, 2000 гПа, измеряет абсолютное давление, в прочном металлическом корпусе для защиты от повреждений, вкл. быстрозакрывающуюся термопару (M8 x 0.5), магнит для быстрого подключения		0 до +2000 гПа	±5 гПа (0 до +2000 гПа)	0638 1847	22000 руб.	

*цена указана с НДС со склада в Москве. Для других стран СНГ розничные цены могут отличаться. Проверка оплачивается дополнительно.

testo 400

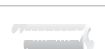



Обзор необходимых зондов

Зонды относительного давления	Иллюстрация	Диап. изм.	Погрешность	№ заказа	Цена*	
Зонд низкого давления, хладостойкая нержавеющая сталь, до 10 бар	 С разъемом, требуется соединительный кабель 0409 0202	-1 до +10 бар	±1% от пол.шкалы Перегрузка 25 бар	резьба 7/16" UNF	0638 1741	22000 руб.
Зонд высокого давления, хладостойкая нержавеющая сталь, до 30 бар	 С разъемом, требуется соединительный кабель 0409 0202	-1 до +30 бар	±1% от пол.шкалы Перегрузка 120 бар	резьба 7/16" UNF	0638 1841	22000 руб.
Зонд высокого давления, хладостойкая нержавеющая сталь, до 40 бар	 С разъемом, требуется соединительный кабель 0409 0202	-1 до +40 бар	±1% от пол.шкалы Перегрузка 120 бар	резьба 7/16" UNF	0638 1941	22000 руб.
Зонд высокого давления, хладостойкая нержавеющая сталь, до 100 бар	 С разъемом, требуется соединительный кабель 0409 0202	-1 до +100 бар	±1% от пол.шкалы Перегрузка 250 бар	резьба 7/16" UNF	0638 2041	24000 руб.
Зонд высокого давления, хладостойкая нержавеющая сталь, до 400 бар	 С разъемом, требуется соединительный кабель 0409 0202	-1 до +400 бар	±1% от пол.шкалы Перегрузка 600 бар	резьба 7/16" UNF	0638 2141	24000 руб.



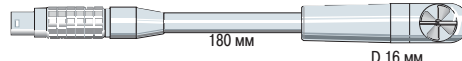
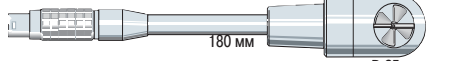

Защитные колпачки для зондов влажности D 12 мм и 21 мм	Иллюстрация	№ заказа	Цена*
Защитный металлический колпачок, D 21 мм для зондов влажности, материал: нержавеющая сталь В4А. Быстрая установка, прочный и термостойкий. Используется при скоростях < 10 м/с	 D 21 мм	Для всех зондов влажности с D 21 мм	0554 0665 2300 руб.
Защитный металлический колпачок, D 12 мм для зондов влажности, материал: нержавеющая сталь В4А. Быстрая установка, прочный и термостойкий. Используется при скоростях < 10 м/с	 D 12 мм	Для 0636 9740, 0636 9715	0554 0755 1900 руб.
Сетчатый фильтр, D 21 мм, вставной фильтр для защиты метал. и пластик. колпачка. Материал: нержавеющая сталь В4А, быстрая установка, защита от грязи и повреждений. Применение: метеорология, брызги воды, конденсация.	 D 21 мм	Для всех зондов влажности с D 21 мм	0554 0667 900 руб.
Колпачок с сетчатым фильтром, D 12 мм		Для всех зондов влажности с D 12 мм	0554 0757 2500 руб.
Фильтр из пористого тефлона, D 21 мм, ПТФЭ, водоотталкивающий, коррозионностойкий. Применение: Диапазон высокого давления (продолжительные измерения), измерения при высоких скоростях, измерения сжатого воздуха	 D 21 мм	Для всех зондов влажности с D 21 мм	0554 0666 2300 руб.
Фильтр из пористого тефлона, D 12 мм, ПТФЭ, водоотталкивающий, коррозионностойкий. Применение: Диапазон высокого давления (продолжительные измерения), измерения при высоких скоростях, измерения сжатого воздуха	 D 12 мм	Для 0636 9769, 0636 9740, 0636 9715	0554 0756 2100 руб.
Фильтр из пористого тефлона, D 12 мм, ПТФЭ, водоотталкивающий, коррозионностойкий. Применение: Диапазон влажности (продолжительные измерения), измерения при высоких скоростях, измерения сжатого воздуха	 D 12 мм	Для 0628 0021, 0628 0022, 0636 2140, 0636 2142	0554 0758 2100 руб.
Фильтр из пористого тефлона, D 12 мм, ПТФЭ, водоотталкивающий, коррозионностойкий. Применение: Диапазон высокой влажности (продолжительные измерения), измерения при высоких скоростях, измерения сжатого воздуха	 D 12 мм	Для всех зондов влажности с D 21 мм	0554 0640 1900 руб.
Колпачок из пористой нержавеющей стали, D 12 мм. Высокопрочный, подходит для проникновения, необходимо чистить сжатым воздухом, механическая защита сенсора. Применение: высокие механические нагрузки, при высоких скоростях.	 D 12 мм	Для 0636 9740, 0636 9715	0554 0647 1800 руб.
Колпачок из тефлона, D 5 мм, подсоединяемый, материал: ПТФЭ, (5 шт.). Применение: защита от пыли, измерения высокого уровня влажности, при высоких скоростях	 D 5 мм	Для 0636 2130	0554 1031 2700 руб.

Принадлежности: Зонды влажности	№ заказа	Цена*	Принадлежности: Зонды давления	№ заказа	Цена*
Соединительный кабель, длина 1.5 м., соединяет зонд с разъемом и прибор, полиуретановое покрытие	0430 0143	2200 руб.	Соединительный кабель, длина 2.5 м., для зондов давления 0638 1741/1841/1941	0409 0202	5100 руб.
Соединительный кабель, длина 5 м., соединяет зонд с разъемом и прибор, полиуретановое покрытие	0430 0145	3600 руб.	Адаптер для зондов давления, внешняя резьба -1/2", внутренняя резьба - 1/4" для зондов давления 0638 1741/1841/1941/2041/2141	0699 3127	1700 руб.
Удлинительный кабель, длина 5 м., между соединительным кабелем и прибором, полиуретановое покрытие	0409 0063	4700 руб.	Соединительный кабель, длина 1.5 м., соединяет зонд с разъемом и прибор, полиуретановое покрытие	0430 0143	2200 руб.
Телескопическая рукоятка, макс. длина 1 м., для зонда с разъемом, кабель: длина 2.5 м., полиуретановое покрытие	0430 0144	13700 руб.	Соединительный кабель, длина 5 м., соединяет зонд с разъемом и прибор, полиуретановое покрытие	0430 0145	3600 руб.
Телескопическая рукоятка, длина 340 - 800мм	0430 9715	7500 руб.	Соединительный шланг из силикона, длина 5 м., макс. загрузка 700 гПа (мбар)	0554 0440	1900 руб.
Поверхностный адаптер для зондов влажности, D 12мм, напр. используется для определения влажных мест на поверхности стен	0628 0012	2300 руб.	Набор соединительного шланга, 2 x 1 м, витые, вкл. 1/8" винтовое соединение, герметичный до 20 бар, для зонда 0638 1647/1747/1847	0554 0441	1500 руб.
Заглушка на отверстия точек замера влажности, D 12 мм, используется для определения равновесной влажности в отверстиях	0554 2140	2100 руб.			
Набор для проверки и калибровки, 11.3%ОВ/75.3%ОВ, вкл. адаптер для зондов влажности	0554 0660	13000 руб.			
Набор для хранения и проверки (33%ОВ) для зондов влажности	0554 0636	5700 руб.			

*цена указана с НДС со склада в Москве. Для других стран СНГ розничные цены могут отличаться. Проверка оплачивается дополнительно.

Зонды-крыльчатки	Иллюстрация	Тип зонда	Диап. изм.	Погрешность**	№ заказа	Цена*
Зонд-крыльчатка, D 12 мм, может подсоединяться к рукоятке или телескопической рукоятке		Крыльчатка	+0.6 до +20 м/с Раб. темп. -30 до +140 °С	±(0.2 м/с ±1% от изм. зн.) (+0.6 до +20 м/с)	0635 9443	37000 руб.
Зонд-крыльчатка скорости/температуры, D 16 мм, может подсоединяться к рукоятке или телескопической рукоятке		Крыльчатка Тип К (NiCr-Ni)	+0.4 до +60 м/с -30 до +140 °С	±(0.2 м/с +1% от изм. зн.) (+0.4 до +40 м/с) ±(0.2 м/с +2% от изм. зн.) (+40 до +50 м/с)	0635 9540	39000 руб.
Зонд-крыльчатка скорости/температуры, D 25 мм, может подсоединяться к рукоятке или телескопической рукоятке		Крыльчатка Тип К (NiCr-Ni)	+0.4 до +40 м/с -30 до +140 °С	±(0.2 м/с ±1% от изм. зн.) (+0.4 до +40 м/с)	0635 9640	36000 руб.
Изгибаемая крыльчатка для измерения скорости (угол изгиба 90°), D 60 мм, может подсоединяться к рукоятке или телескоп. рукоятке, для измерений на вентиляц. выходах		Крыльчатка	+0.25 до +20 м/с Раб. темп 0 до +60 °С	±(0.1 м/с ±1.5% от изм. зн.) (+0.25 до +20 м/с)	0635 9440	25000 руб.
Изгибаемая крыльчатка для измерения скорости (угол изгиба 90°), D 100 мм, может подсоединяться к рукоятке или телескоп. рукоятке, для измерений на вентиляц. выходах		Крыльчатка	+0.1 до +15 м/с Раб. темп 0 до +60 °С	±(0.1 м/с ±1.5% от изм. зн.) (+0.1 до +15 м/с)	0635 9340	27900 руб.
Крыльчатка, D 16 мм, для стационарного монтажа, 3 м. кабель (ПВХ)		Крыльчатка	+0.4 до +60 м/с Раб. темп. 0 до +70 °С	±(0.2 м/с ±1% от изм. зн.) (+0.4 до +60 м/с)	0628 0036	32000 руб.
Высокотемпературный зонд, D 25 мм, с рукояткой для измерений до +350°С		Крыльчатка Тип К (NiCr-Ni)	+0.6 до +20 м/с -40 до +350 °С	±(0.3 м/с ±1% от полн. шкалы) (+0.6 до +20 м/с)	0635 6045	147000 руб.

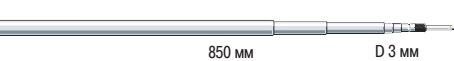

Принадлежности: Крыльчатки	№ заказа	Цена*	Принадлежности: Крыльчатки	№ заказа	Цена*
Телескопическая рукоятка для крыльчаток - насадок, макс. длина 1 м., удлинение по заказу	0430 0941	13500 руб.	"Лебединая шея", гибкое соединение между измерительным зондом и рукояткой	0430 0001	14000 руб.
Удлинитель для телескопической рукоятки, длина 2 м., необходимо заказать удлинительный кабель 0409 0063	0430 0942	7900 руб.	Магнитный держатель для зондов - крыльчаток	0554 0430	6000 руб.
Рукоятка для крыльчаток-насадок	0430 3545	13000 руб.			

Обогреваемые зонды	Иллюстрация	Тип зонда	Диап. изм.	Погрешность**	№ заказа	Цена*
Прочный зонд с обогреваемым шариком, D 3 мм, для измерения малых скоростей, с кабелем - длина 2 м. (ПВХ)		Обогреваемый шарик NTC	0 до +10 м/с -20 до +70 °С	±(0.03 м/с ±5% от изм. зн.) (0 до +10 м/с)	0628 0035	25000 руб.
Прочный зонд с обогреваемым шариком, D 3 мм, для измерения малых скоростей, с рукояткой		Обогреваемый шарик NTC	0 до +10 м/с -20 до +70 °С	±(0.03 м/с ±5% от изм. зн.) (0 до +10 м/с)	0635 1549	21000 руб.
Прочный зонд с обогреваемым шариком, D 3 мм, для измерения малых скоростей, с рукояткой или телескопической рукояткой		Обогреваемый шарик NTC	0 до +10 м/с -20 до +70 °С	±(0.03 м/с ±5% от изм. зн.) (0 до +10 м/с)	0635 1049	28000 руб.
Быстродействующий зонд с обогреваемой струной, D 10 мм, с телескопической рукояткой, для измерений малых скоростей с распознаванием направления		Обогреваемый шарик NTC	0 до +20 м/с -20 до +70 °С	±(0.03 м/с ±4% от изм. зн.) (0 до +20 м/с)	0635 1041	28000 руб.
Зонд-термоанемометр, D 10 мм, с телескопической рукояткой, измеряет скорость потока воздуха в вытяжных шкафах по DIN EN 14175		Обогреваемый шарик NTC	0 до +5 м/с 0 до +50 °С	±(0.02 м/с ±5% от изм. зн.) (0 до +5 м/с)	0635 1047	28000 руб.

*цена указана с НДС со склада в Москве. Для других стран СНГ розничные цены могут отличаться. Поверка оплачивается дополнительно.

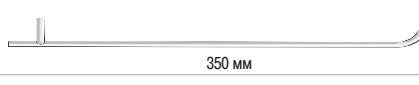

** метрологические характеристики зондов скорости воздуха согласно Описанию Типа Средств Измерений в РФ могут отличаться от заявленных заводом-изготовителем.

testo 400
Обзор необходимых зондов

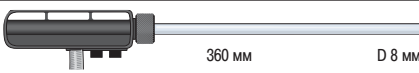
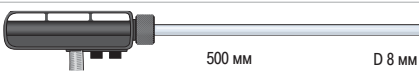
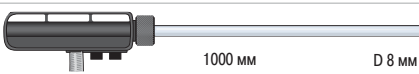
Трубки Пито	Иллюстрация	Погрешность	№ заказа	Цена*
Трубка Пито, длина 300 мм, нержавеющая сталь, измеряет скорость потока воздуха	 D 4 мм	Раб. темп. 0 до +600 °C	0635 2245	12900 руб.
Трубка Пито, длина 350 мм, нержавеющая сталь, измеряет скорость потока воздуха	 D 7 мм	Раб. темп. 0 до +600 °C	0635 2145	5900 руб.
Трубка Пито, длина 500 мм, нержавеющая сталь, измеряет скорость потока воздуха	 D 7 мм	Раб. темп. 0 до +600 °C	0635 2045	6900 руб.
Трубка Пито, длина 1000 мм, нержавеющая сталь, измеряет скорость потока воздуха	 D 7 мм	Раб. темп. 0 до +600 °C	0635 2345	17900 руб.

Прямые трубки Пито	Иллюстрация	Тип зонда	Диап. изм.	№ заказа	Цена*
Трубка Пито, нержавеющая сталь, длина 360 мм, измеряет скорость потока и температуру, для зондов давления 0638 1347/..1447/..1547	 D 8 мм	Тип К (NiCr-Ni)	-40 до +600 °C	0635 2040	11900 руб.
Трубка Пито, нержавеющая сталь, длина 500 мм, измеряет скорость потока и температуру, для зондов давления 0638 1347/..1447/..1547	 D 8 мм	Тип К (NiCr-Ni)	-40 до +600 °C	0635 2140	13900 руб.
Трубка Пито, нержавеющая сталь, длина 1000 мм, измеряет скорость потока и температуру, для зондов давления 0638 1347/..1447/..1547	 D 8 мм	Тип К (NiCr-Ni)	-40 до +600 °C	0635 2240	20900 руб.

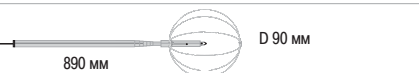
Принадлежности: Зонды давления	№ заказа	Цена*
Соединительный силиконовый шланг, длина 5 м., макс. нагрузка 700 гПа (мбар)	0554 0440	1900 руб.
Соединительный кабель, длина 1,5 м., соединяет зонд с разъемом и прибор, полиуретановое покрытие	0430 0143	3400 руб.

Оценка уровня комфорта	Иллюстрация	Тип зонда	Диап. изм.	Погрешность	№ заказа	Цена*
3-х функциональный зонд для одновременного измерения температуры, влажности и скорости. С разъемом, требуется соед. кабель 0430 0143	 D 21 мм	Обогреваемый шарик Testo сенсор влажн., колп. NTC	0 до +10 м/с 0 до +100 %ОВ -20 до +70 °C	±(0,03 м/с ±5% от изм.зн.) (0 до +10 м/с) ±2 %ОВ (+2 до +98 %ОВ) ±0,4 °C (0 до +50 °C) ±0,5 °C (ост. диап.)	0635 1540	37000 руб.
Зонд уровня комфорта для измерений уровней турбулентности, с телескопической ручкой и стойкой. Соответствует требованиям DIN 1946 Часть 2 или EN 12 599	 D 90 мм	Обогреваемая струна NTC	0 до +5 м/с 0 до +50 °C	±(0,03 м/с ±4% от изм.зн.) (0 до +5 м/с) ±0,3 °C (0 до +50 °C)	0628 0009	37000 руб.
Сферический температурный зонд для измерения температуры лучистого тепла на рабочих местах, соответствует требованиям ISO 7243 или DIN 33403, вкл. кейс для зонда	 D 150 мм		0 до +120 °C	В соответствии с ISO 7243 или DIN 33403	0635 8888	87000 руб. Номер ID 0699 4239/1

Принадлежности: 3-х функциональный зонд	№ заказа	Цена*
Адаптер влажности для 3-х функционального зонда (0635 1540) с набором настройки	0554 0661	2800 руб.
Соединительный кабель, длина 1,5 м., соединяет зонд с разъемом и прибор, полиуретановое покрытие	0430 0143	2200 руб.

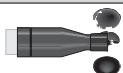
Другие зонды	Иллюстрация	Тип зонда	Диап. изм.	Погрешность	№ заказа	Цена*
Анемометр, раковиннообразный, длина кабеля 3 м., для метеорологических измерений скорости ветра		Крыльчатка	+0,7 до +30 м/с	±(0,3 м/с ±5% от изм.зн.) (+0,7 до +30 м/с)	0635 9045	25000 руб.

*цена указана с НДС со склада в Москве. Для других стран СНГ розничные цены могут отличаться. Поверка оплачивается дополнительно.



Модель testo 400 внесена в Государственный Реестр Средств измерений РФ под номером 17273-6 и допущена к применению в Российской Федерации. Срок действия сертификата: до 01 сентября 2011 года. Межповерочный интервал - 1 год.

Возможно проведение Государственной Первичной и Периодической поверки прибора testo 400 с соответствующими зондами по следующим каналам:

- Скорость воздуха ;
- Влажность воздуха ;
- Температура ;
- Дифференциальное давление ;
- Абсолютное давление;
- Концентрация CO₂ ;
- Концентрация CO ;

Внимание - стоимость Государственной Первичной Поверки не включена в стоимость прибора и зондов. Уточняйте стоимость поверки при заказе прибора. Не указанные выше измерительные каналы не внесены в Государственный Реестр Средств Измерений и не могут проходить Государственную Первичную Поверку.

Принтер Testo

Универсальный ИК принтер для приборов testo 435, 445, 400

Универсальный принтер с беспроводным IRDA и инфракрасным интерфейсом бережет Ваше время, так как сохраняет данные печати перед самой печатью. Передача данных занимает всего 2 секунды, а прибор сразу же готов к новым процессам измерения.

Результаты измерений распечатываются в черно-белом виде, дата и время документируются на распечатках.

Принтер Testo с беспроводным IRDA и инфракрасным интерфейсом, 1 рулон термобумаги и 4 AA батареи

№ заказа	Цена*
0554 0547	1 1900 руб.



- Распечатка данных на русском языке!

Технические данные		Принадлежности	
Тип принтера	ИК термопринтер, с настройкой контрастности, с функцией графической печати	Раб. темпер.	0 до +50 °C
Радиус приема	Макс. 2 м.	Темпер. хранения	-40 до +60 °C
Габариты	147 x 77 x 47 мм	Питание	4 круглых батареи, 1.5 В или аккумуляторы
		Вес	430 г
		Запасная термобумага для принтера (6 рулонов)	0554 0569 990 руб.
		Запасная термобумага для принтера (6 рулонов), документация данных измерений читается отчетливо до 10 лет	0554 0568 1100 руб.
		Зарядное устройство для аккумуляторов, вкл. 4 Ni-MH аккумулятора с индивидуальной зарядкой и дисплеем контроля зарядки, может применяться для зарядки аккумуляторов принтера и прибора, вкл. импульсную подзарядку, встроенную функцию разрядки, с международным адаптером блока питания - 100-240 В, 300 мА, 50/60 Гц	0554 0610 2490 руб.

*цена указана с НДС со склада в Москве. Для других стран СНГ розничные цены могут отличаться. Поверка оплачивается дополнительно.

структурирования - измерения - распечатки данных на месте

Структурирование данных измерения:

- Данные измерения можно сохранить в индивидуальных блоках - с возможностью быстрого поиска.
- Структура данных "дерево" - директории, папки и протоколы измерений - обеспечивают удобный обзор данных измерений в памяти прибора.
- Дополнительная практическая информация, такая как, информация об измерении или требуемые входные данные можно сохранить в измерительном блоке.
- Необходимый измерительный блок можно выбрать с помощью сканирования штрих-кода, используя стилус.
- Очень удобно и легко составить план измерений, используя список измерительных мест проведения замера.

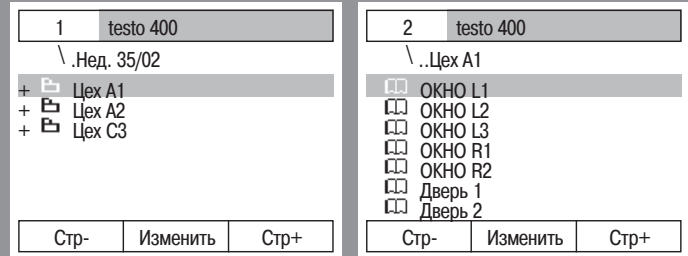

Специально для продолжительных измерений:

Удобная в обращении функция записи данных, не только для одиночных замеров

- Начать измерение можно...
 - активируя процесс вручную.
 - автоматически, если достигнуто установленное пользователем предельное значение.
 - установив дату и время начала измерения.
- Процесс измерения завершается, когда...
 - достигнуто установленное число измерительных блоков.
 - достигнуты установленные дата и время измерений.
 - память прибора заполнена.
 - Вы завершаете вручную.
- Непрерывное измерение с помощью функции циклической памяти...
 - удаляет старые показатели измерений.
 - активируется вручную.

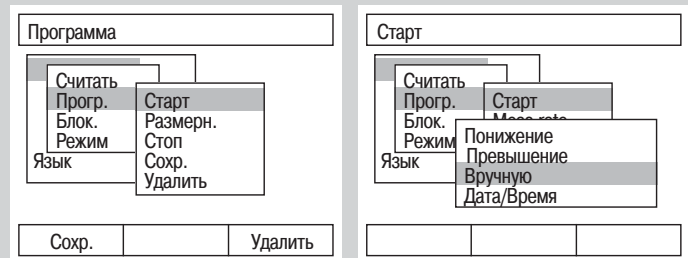

Документирование на месте:

- Индивидуальные протоколы измерений могут быть сохранены в памяти или удалены после их соответствующего анализа.
- Принтер незамедлительно распечатывает необходимые показания измерений.
- Присоединяемый принтер обеспечивает опцию графического анализа измерений.
- Термобумага для принтера гарантирует хранение результатов измерений до 10 лет.

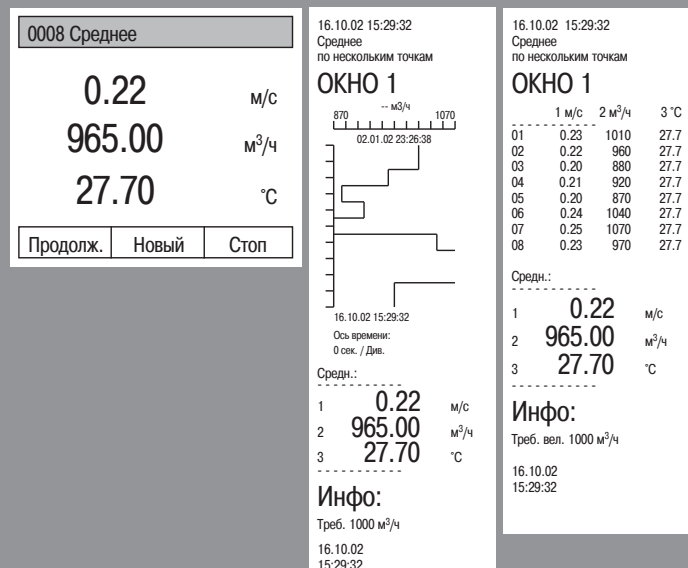

подготовки - анализа - сохранения - документирования

Легкость в обработке данных измерений:

- Подготовка измерений:
 - Программа измерений составляется и загружается в измерительный прибор.
 - План измерений составляется на основании мест замера, а затем загружается в измерительный прибор.
- При завершении измерений данные из прибора передаются:
 - Сохраненные протоколы быстро регистрируются через программное обеспечение с использованием функции "Drag & Drop" (перенос объекта с фиксацией по новому месту) или анализируются в папке Data.
- Показания измерений обрабатываются в приборе или могут выводиться на дисплей он-лайн с помощью программного обеспечения.

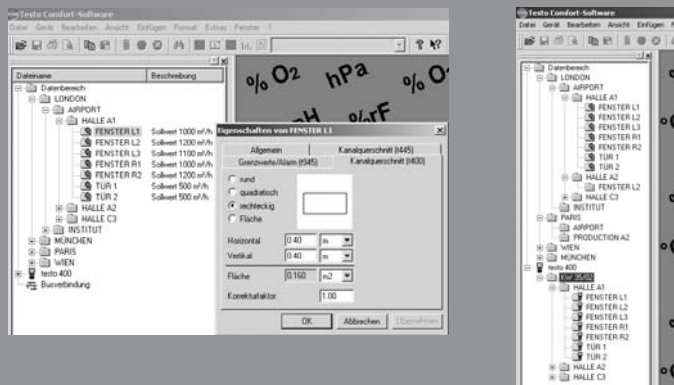

Комплексный анализ, удобное сохранение:

- Анализ:
 - с функциями расчета
 - с перекрестием
 - с расчетом среднего значения
 - с расчетом стандартного отклонения
 - принимая во внимание все распространенные хладагенты (модуль охлаждения, опция)
- Отображение данных:
 - в виде таблицы или графики
 - в числовом поле или гистограммой
 - в аналоговом представлении
 - Каналы измерений могут быть активированы или отключены лишь нажатием одной кнопки
- Документирование:
 - Дата передается в таблицу Excel, используя функцию "Copy and Paste".

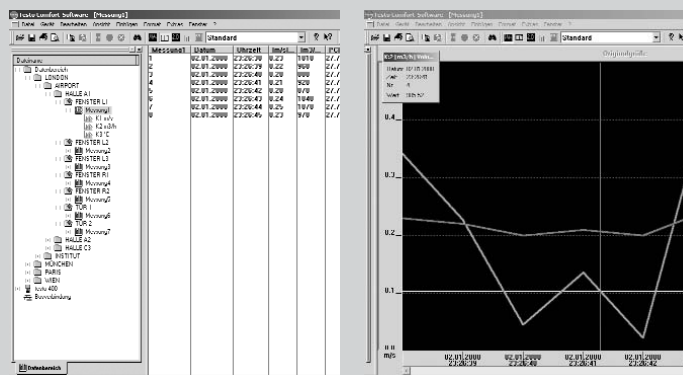

Опции индивидуальной конфигурации:

- Логотип Вашей компании может быть отображен на распечатках.
- Функции прибора можно выбрать из списка функций, а окончательный профиль сохранен.
- Он-лайн интерфейс доступен для программного обеспечения LabVIEW.
- Меню может быть индивидуально оформлено и отвечать Вашим требованиям.

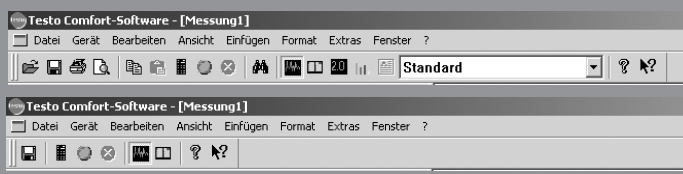

Принадлежности	№ заказа	Цена*
RS232 кабель подключает прибор к ПК (длина 1.8 м.), служит для передачи данных	0409 0178	2100 руб.

ПО ComSoft 3 - Professional для:
<ul style="list-style-type: none"> • Контрольно-измерительного прибора testo 445 • Эталонных приборов testo 400 и 454

ПО ComSoft 3 - Professional для управления данными	
<ul style="list-style-type: none"> • вкл. базу данных, аналитическую и графическую функции, анализ данных, кривую тренда 	
№ заказа	Цена*
0554 0830	14900 руб.

ПО ComSoft 3 - Professional для: testo 454	
<ul style="list-style-type: none"> • вкл. базу данных, аналитическую и графическую функции, анализ данных, кривую тренда, соединительный кабель RS 232 	
№ заказа	Цена*
0554 0841	29000 руб.

Для получения дополнительной информации запросите следующие ценовые каталоги на русском языке:



Ценовой каталог "Приборы измерения температуры" 2007



Ценовой каталог "Приборы измерения влажности" 2008-2009

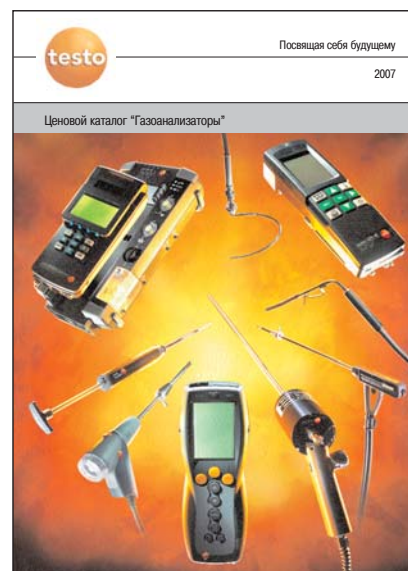

Ценовой каталог "Анализаторы дымовых газов" 2007



Ценовой каталог "Приборы измерения давления" 2008-2009



Ценовой каталог "Многофункциональные измерительные инструменты" 2007



Ценовой каталог "Логгеры данных" 2007

Российское отделение Testo -ООО "Тэсто Рус"
117105, Москва Варшавское ш., д.17, стр.1,
оф.Э-4-6

Телефон: +7(495)788-98-11
Факс: +7(495) 788-98-49

E-Mail: info@testo.ru
<http://www.testo.ru>

Ваш партнер на территории России: