

FFR

**Кассета фильтра (без фильтрующего материала)**

Кассета фильтра FFR предназначена для карманных фильтров EU3, EU5 или EU7. Корпус изготовлен из оцинкованной листовой стали и оснащен круглыми уплотнительными соединениями и рычажными замками. Кассета оборудована контактами для подключения к датчику давления типа DTV (доп. принадлежность).

Карманные фильтры BFR класса EU3, EU5 или EU7 поставляются по отдельному заказу. Рекомендуемое конечное аэродинамическое сопротивление для фильтров EU3 – 170 Па, для фильтров EU5 – 200 Па и для фильтров EU7 – 250 Па.

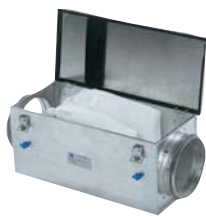
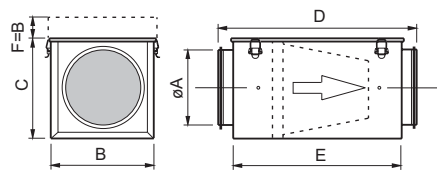

	øA	B	C	D	E
FFR 100	100	200	203	522	450
FFR 125	125	200	203	522	450
FFR 150	150	200	203	522	450
FFR 160	160	200	203	522	450
FFR 200	200	245	248	530	450
FFR 250	250	295	298	584	500
FFR 315	315	345	348	634	550
FFR 355	355	445	448	780	650
FFR 400	400	445	448	782	650

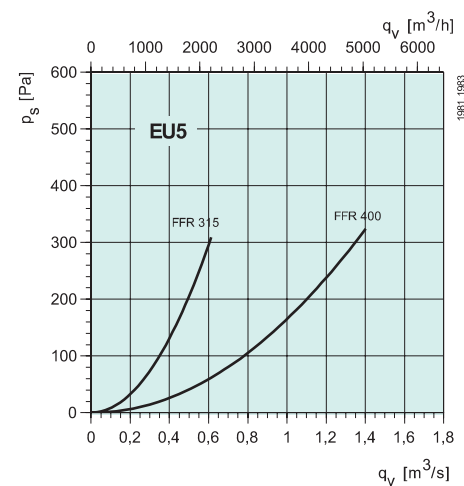
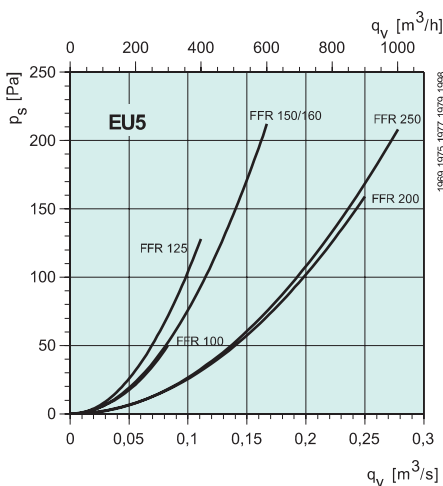
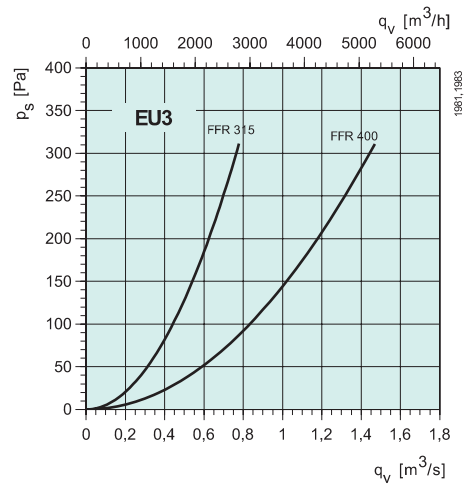
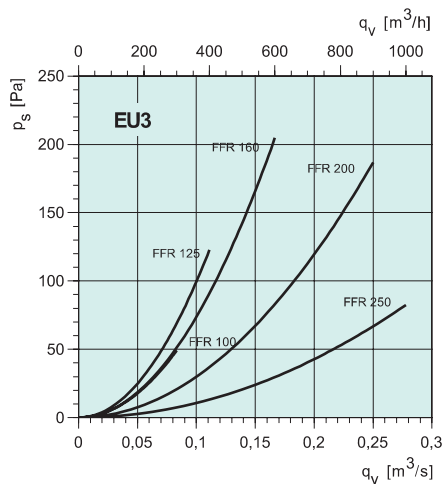
Аэродинамическое сопротивление

Кассета	Фильтр	
FFR 100	BFR 100-160	EU3, EU5, EU7
FFR 125	BFR 100-160	EU3, EU5, EU7
FFR 150	BFR 100-160	EU3, EU5, EU7
FFR 160	BFR 100-160	EU3, EU5, EU7
FFR 200	BFR 200	EU3, EU5, EU7
FFR 250	BFR 250	EU3, EU5, EU7
FFR 315	BFR 315	EU3, EU5, EU7
FFR 355	BFR 355	EU3, EU5, EU7
FFR 400	BFR 400	EU3, EU5, EU7

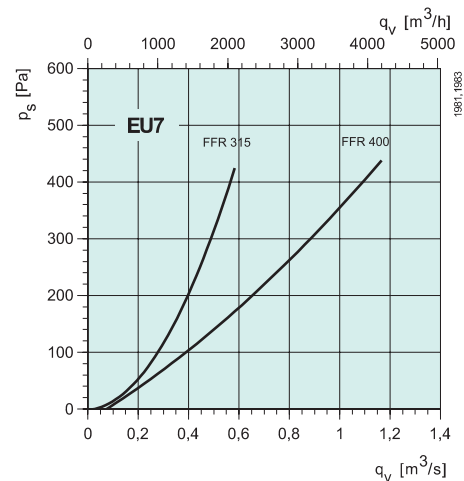
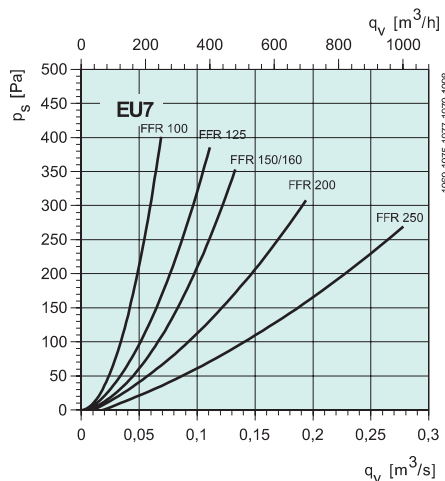

FFK



Кассета фильтра (без фильтрующего материала)

Кассета фильтра предназначена для карманных фильтров EU5 и EU7. Корпус кассеты изготовлен из оцинкованной листовой стали. Под навесной крышкой находится быстроразъемный фиксатор, позволяющий легко заменить фильтр.

Кассета фильтра присоединяется непосредственно к воздуховоду. Устанавливается в горизонтальном или вертикальном положении (см. рис. выше). При вертикальном монтаже воздушный поток должен быть направлен вниз так, чтобы карманы фильтра не сминались. Фильтр ВFK класса EU5 или EU7 поставляется по отдельному заказу. Рекомендуемое конечное аэродинамическое сопротивление для фильтров EU5 – 200 Па, для фильтров EU7 – 250 Па. Кассета оснащена патрубками для подключения к датчику давления типа DTV (доп. принадлежность).

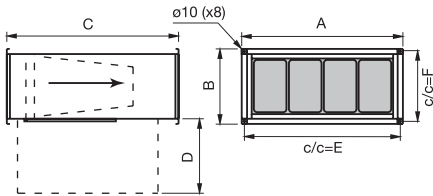

FFK	A	B	C	D	E	F
30-15	340	190	402	250	320	170
40-20	440	240	502	350	420	220
50-25	540	290	532	350	520	270
50-30	540	340	562	350	520	320
60-30	640	340	642	350	620	320
60-35	640	390	717	350	620	370
70-40	740	440	787	420	720	420
80-50	840	540	882	530	820	520
100-50	1040	540	882	530	1020	520

Кассета	Фильтр
FFK 30-15	BFK 30-15 EU5, EU7
FFK 40-20	BFK 40-20 EU5, EU7
FFK 50-25	BFK 50-25 EU5, EU7
FFK 50-30	BFK 50-30 EU5, EU7
FFK 60-30	BFK 60-30 EU5, EU7
FFK 60-35	BFK 60-35 EU5, EU7
FFK 70-40	BFK 70-40 EU5, EU7
FFK 80-50	BFK 80-50 EU5, EU7
FFK 100-50	BFK 100-50 EU5, EU7

Аэродинамическое сопротивление

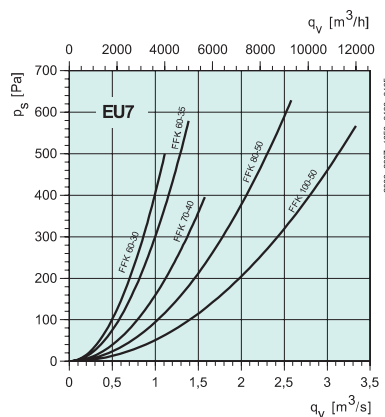
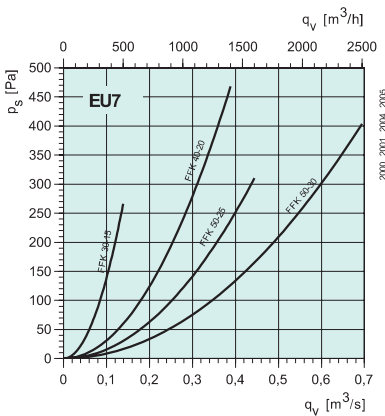
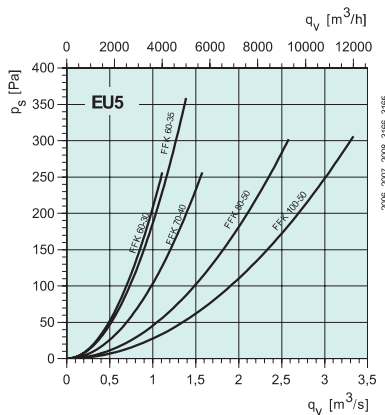
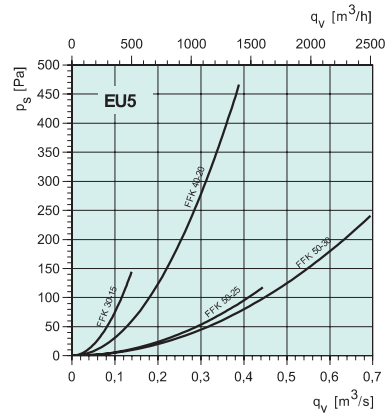

FFS



Кассета фильтра

Кассета фильтра FFS предназначена для установки в квадратных воздуховодах. Кассета с карманным фильтром EU5 (включен в поставку). Корпус изготовлен из оцинкованной стали. Быстроразъемный зажим в нижней части корпуса облегчает замену фильтра. Фильтр может быть подсоединен непосредственно к воздуховоду. Патрубки для подключения датчика давления - стандартные. Рекомендуемое конечное аэродинамическое сопротивление - 200 Па.

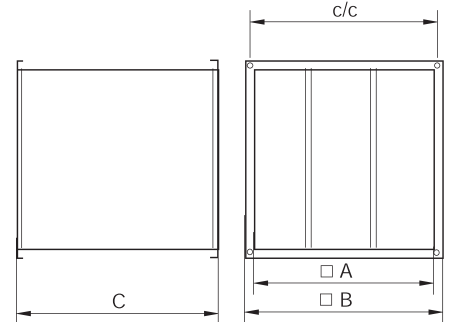

	A	c/c	B	C
FFS 45	447	470	492	502
FFS 50	502	520	547	532
FFS 55	550	573	595	562
FFS 65	661	680	707	642
FFS 70	697	720	742	642

Кассета	Фильтр
FFS 45	BFS 45 EU5
FFS 50	BFS 50 EU5
FFS 55	BFS 55 EU5
FFS 65	BFS 65 EU5
FFS 70	BFS 70 EU5

Аэродинамическое сопротивление

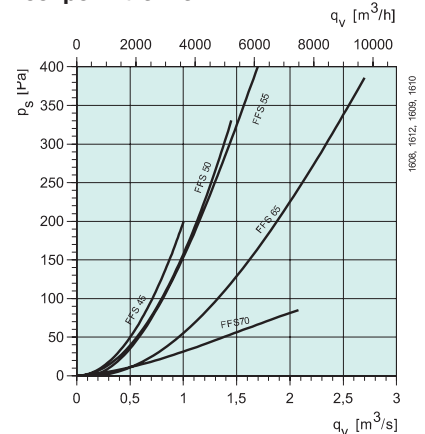

FGR



Кассета фильтра

Кассета фильтра FGR оснащена стандартным панельным фильтром EU3 (входит в комплект поставки). Корпус изготовлен из оцинкованной листовой стали и оснащен круглыми уплотнительными соединениями, рычажными замками и сменными фильтрами. Сменные фильтры PFR поставляются по 5 штук в упаковке. Кассета фильтра предназначена для очистки приточного воздуха в промышленных помещениях и мастерских. Панельные фильтры (типоразмеры от 100 до 200) рекомендованы для удаления воздуха из барабанных сушилок. Конечное аэродинамическое сопротивление для фильтра EU3 составляет 170 Па.

Кассета	Фильтр	
FGR 100	PFR 100-160	EU 3
FGR 125	PFR 100-160	EU 3
FGR 150	PFR 100-160	EU 3
FGR 160	PFR 100-160	EU 3
FGR 200	PFR 200	EU 3
FGR 250	PFR 250	EU 3
FGR 315	PFR 315	EU 3
FGR 355	PFR 355	EU 3
FGR 400	PFR 400	EU 3

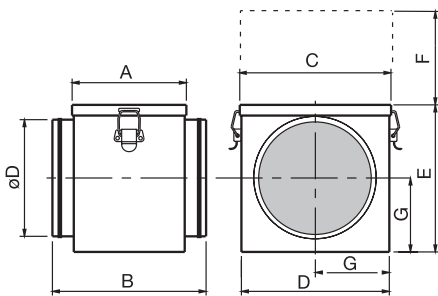

FGR	øD	A	B	C	D	E	F	G
100	100	123	199	205	201	190	200	100
125	125	123	199	205	201	190	200	100
150	150	123	199	205	201	190	200	100
160	160	123	199	205	201	190	200	100
200	200	123	199	302	297	280	250	122
250	250	123	239	302	297	280	300	147
315	315	123	239	350	345	330	350	172
355	355	123	239	454	450	435	450	224
400	400	123	239	454	450	435	450	224

Аэродинамическое сопротивление

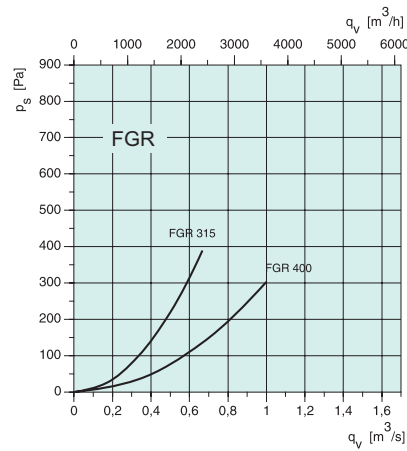
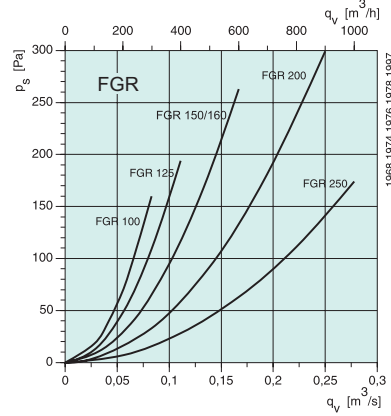

RSK



Обратный клапан

Обратный клапан из оцинкованной листовой стали предназначен для установки в круглых воздуховодах. Две заслонки подпружинены, поэтому клапан может быть установлен в вертикальном положении.

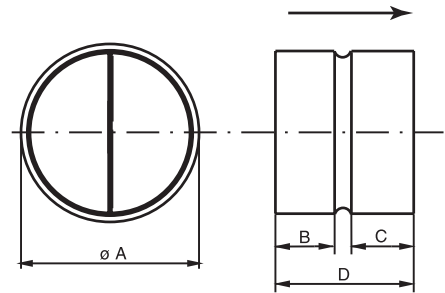

	øA	D	B	C
RSK 100	100	80	24	33
RSK 125	125	100	33	44
RSK 150	150	100	34	43
RSK 160	160	120	42	55
RSK 200	200	140	55	62
RSK 250	250	140	54	62
RSK 315	315	140	50	65
RSK 355	355	197	75	75
RSK 400	400	197	75	75

Аэродинамическое сопротивление

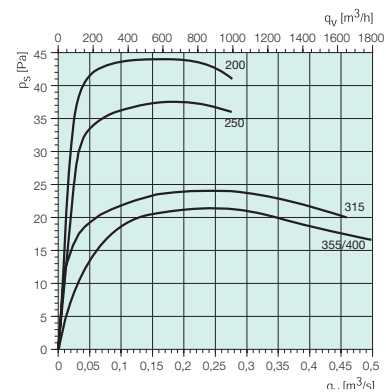
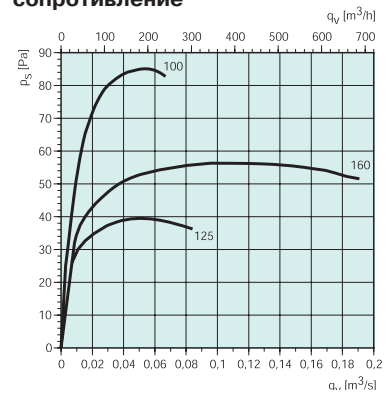

Принадлежности

VKK



Обратный клапан

Обратный клапан предназначен для установки в горизонтальных воздуховодах. Благодаря изогнутой форме заслонок создается дополнительная сила, направленная вверх, которая уменьшает аэродинамическое сопротивление. Заслонки открываются полностью даже при низкой скорости воздуха. Корпус изготовлен из оцинкованной листовой стали. Заслонки изготовлены из нейлона, стойкого к атмосферным воздействиям и ударам. Прочная конструкция гарантирует, что заслонки не деформируются и не ослабнут. Скорость воздуха не должна превышать 12 м/с.

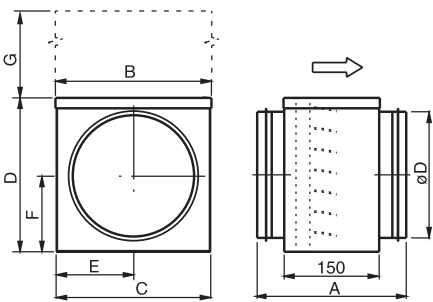

VKK	øD	A	B	C	D	E	F	G
100	100	196	204	200	199	100	99.5	200
125	125	196	204	200	199	100	99.5	200
160	160	196	204	200	199	100	99.5	200
200	200	202	247	244	243	122	121.5	250
250	250	206	297	294	293	147	146.5	300
315	315	206	346	343	342	171.5	171	350
400	400	254	451	448	447	224	223.5	450

G-минимальное расстояние, необходимое для обслуживания обратного клапана

Аэродинамическое сопротивление

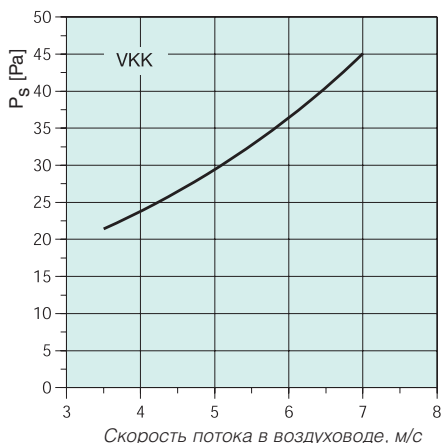

VKS/VKS-EX/VKSV-EX/VKM

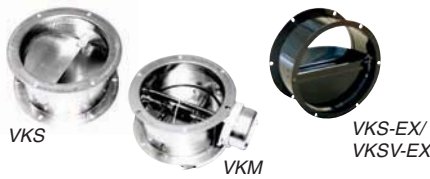

Клапан VKS (тип "бабочка")

Состоит из корпуса, изготовленного из оцинкованной стали, и створок, изготовленных из алюминия, стойкого к воздействию морской воды.

Клапан VKM с электроприводом

Оборудован сервоприводом (230В; 50Гц, 25Вт), который управляется вручную или с помощью контроллера. Когда на привод подано электропитание, створки клапана открыты. При отсутствии электропитания створки автоматически закрываются. Рабочая температура: не выше 70 °С.

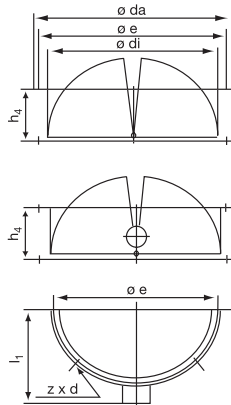

	øda	øe	ødi	h4	l1	z x d	Номер кривой
VKS 190/225	235	213	183	115	175	6xø7	1
VKS/VKM 310/311	306	285	256	156	210	6xø7	2
VKS/VKM 355-500	464	438	402	220	290	6xø9	3
VKS/VKM 560/630	639	605	569	255	375	8xø9	4
VKS/VKM 710	708	674	634	250	400	8xø9	5
VKS/VKM 800/900	910	872	797	300	500	8xø10	6
VKS-630 V-EX	584	541	505	255	-	12xø12	4
VKS-800 V-EX	708	674	638	255	-	16xø12	6
VKS-1000 V-EX	814	751	712	350	-	16xø12	6

Аэродинамическое сопротивление

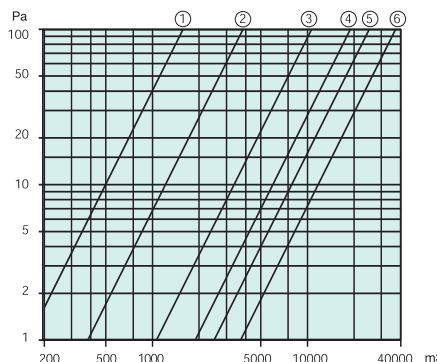

VKVM



Заслонка для работы при температуре до 40 °С.

Конструкция аналогична конструкции заслонки VKV. Заслонка VKVM оснащена сервоприводом (230 В, 50 Гц), управляемым как вручную, так и с помощью устройства управления. При подаче напряжения на привод, заслонка открывается. При отключении питания привода, заслонка закрывается.

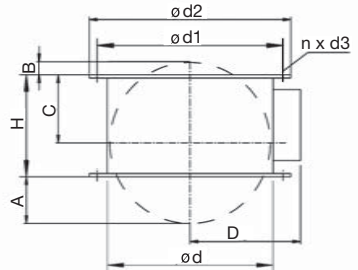

VKVM	ød	ød1	ød2	H	n x ød3
400	322	356	369	160	8 x 9,5
450	360	395	407	175	8 x 9,5
560	404	438	451	180	12 x 9,5
630	507	541	538	250	12 x 9,5
800	636	674	667	290	16 x 11,5
1000	713	751	812	350	16 x 11,5

VKVM	A	B	C	D	H	кг
400	100	0	190	260	250	5,8
450	120	0	190	280	250	6,5
560	140	10	190	305	250	7,2
630	105	0	250	365	395	10,3
800	170	65	250	430	395	6,3
1000	210	105	250	470	395	20,3

VKV/VKV-F



Автоматическая заслонка дымоудаления

Корпус и створки изготовлены из оцинкованной стали. Применяется с вентиляторами DVV.../F.

F – высокотемпературная версия (до 600°C).

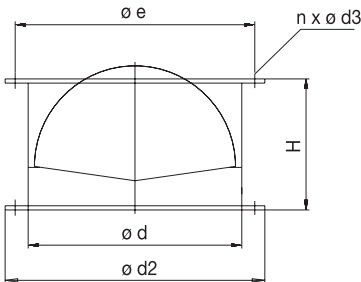

VKV/F	ød	øe	ød2	H	n x ød3	кг
400	322	356	369	160	8 x 9,5	4,3
450	360	395	407	175	8 x 9,5	5,0
560	404	438	451	180	12 x 9,5	5,7
630	507	541	538	250	12 x 9,5	9,0
800	636	674	667	290	16 x 11,5	15,0
1000	713	751	812	350	16 x 11,5	19,0

Аэродинамическое сопротивление

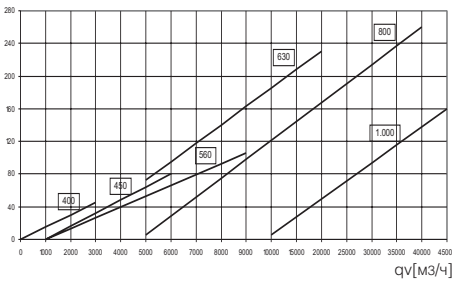

VKVE / VKVE-F



Автоматическая заслонка дымоудаления

Автоматическая заслонка дымоудаления VKVE изготовлена из листовой оцинкованной стали. Для оптимизации всасываемого воздушного потока заслонка оснащена насадкой. Заслонки предназначены для монтажа совместно с крышными вентиляторами серии DVV. Заслонки изготовлены из алюминия.

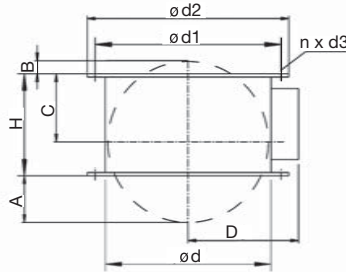

VKVM	ød	ød1	ød2	H	n x ød3
400	322	356	369	160	8 x 9,5
450	360	395	407	175	8 x 9,5
560	404	438	451	180	12 x 9,5
630	507	541	538	250	12 x 9,5
800	636	674	667	290	16 x 11,5
1000	713	751	812	350	16 x 11,5

VKVM	A	B	C	D	H	кг
400	100	0	190	260	250	5,8
450	120	0	190	280	250	6,5
560	140	10	190	305	250	7,2
630	105	0	250	365	395	10,3
800	170	65	250	430	395	
1000	210	105	250	470	395	20,3

SRK



Воздушный клапан (без привода)

Воздушный клапан с фланцем предназначен для установки с канальным вентилятором в прямоугольных воздуховодах. Многостворчатый клапан со встречным вращением створок. Корпус клапана изготовлен из стали. Вращающийся механизм створок выполнен из нейлона, усиленного стекловолокном. Створки соединены с внешней стороны стального соединительного патрубка. Соединение защищено таким образом, что клапан может быть покрыт изоляцией вместе с воздуховодом. Створки и соединительные патрубки изготовлены из оцинкованной листовой стали.

Герметичность соединений соответствует классу 3 стандарта EN 1751:1998 Annex C.2.

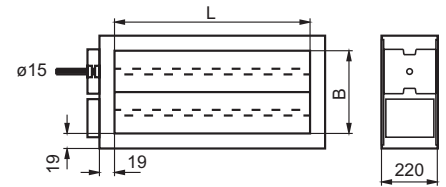

	L	B
SRK 40-20	400	200
SRK 50-25	500	250
SRK 50-30	500	300
SRK 60-30	600	300
SRK 60-35	600	350
SRK 70-40	700	400
SRK 80-50	800	500
SRK 100-50	1000	500

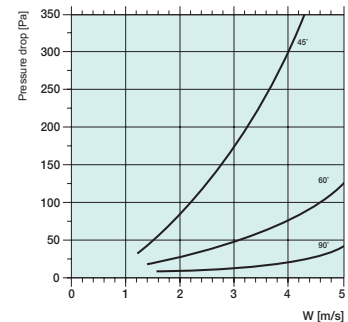

BTG

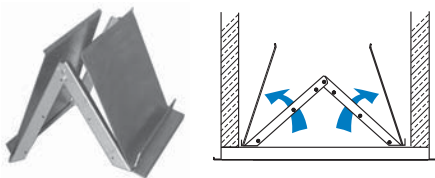

Обратный клапан

Обратный клапан предназначен для крышных коробов TG 400-500, TG 400-800 и TG устанавливаемых вертикально. Рама клапана изготовлена из оцинкованной листовой стали, створки - из алюминия. Рама клапана крепится винтами или заклепками к перфорированной внутренней части корпуса короба.

SRKG

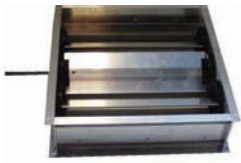

Воздушный клапан без привода)

SRKG - отсечной многостворчатый воздушный клапан со встречным вращением створок. Клапан применяется в вентиляционных системах с воздухообрабатывающими агрегатами Systemair серий MUB. Корпус и створки изготовлены из алюминия.

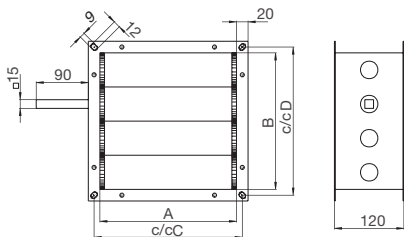

	A	B	c/c C	c/c D
SRKG 025	378	378	398	398
SRKG 042	548	548	568	568
SRKG 062	678	678	698	698
SRKG 100	878	878	898	898

EFD



Воздушный клапан

Воздушный клапан EFD предназначен для использования с агрегатами TA, Maxi, Topvex, Rotovex и имеет круглое или прямоугольное сечение. Клапан оборудован электроприводом с пружинным возвратом (24 В). Герметичность клапана EFD соответствует классу 3 стандарта EN 1751:1998 ANNEX C.2. Клапан необходим для защиты теплообменника от замораживания и для защиты помещения от чрезмерного охлаждения при отключении агрегата. Клапан EFD подключается к клеммной колодке, расположенной в соединительной коробке.

Клапан для круглых воздуховодов

Клапан состоит из корпуса цилиндрической формы и створки, закрепленной на оси. Клапан предназначен для монтажа в воздуховодах круглого сечения. В местах крепления клапан оснащен силиконовыми уплотнительными кольцами. Клапан изготовлен из стали, оцинкованной методом горячего погружения. Клапан подготовлен для нанесения изоляционного покрытия с внешней стороны корпуса и имеет стрелку, показывающую положение створки клапана.

Клапан для прямоугольных воздуховодов

Клапан для прямоугольных воздуховодов представляет собой многостворчатый клапан со встречным вращением створок. Створки закреплены в пластмассовых опорах. Корпус клапана выполнен из листовой стали. С внешней стороны корпуса клапан оснащен рычажным механизмом вращения створок (с защитным покрытием). Клапан предназначен для монтажа с горизонтальным расположением створок. Клапан изготовлен из стали, оцинкованной методом горячего погружения. Клапан подготовлен для нанесения изоляционного покрытия с внешней стороны корпуса и имеет стрелки, показывающие положение створок клапана.

Размеры клапана для круглого воздуховода

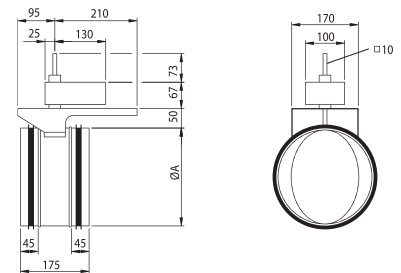

	ØA
EFD 200	200
EFD 250	250
EFD 315	315

Размеры клапана для прямоугольного воздуховода

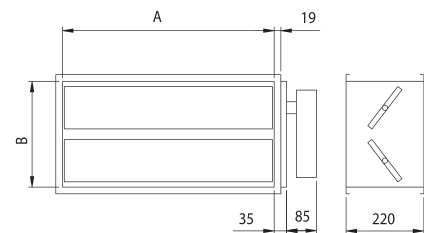

	A	B
EFD 40-20	400	200
EFD 50-25	500	250
EFD 60-30	600	300
EFD 60-40	600	400
EFD 70-30	700	300
EFD 70-40	700	400
EFD 80-35	800	350
EFD 80-40	800	400
EFD 100-35	1000	350

Аэродинамическое сопротивление клапана

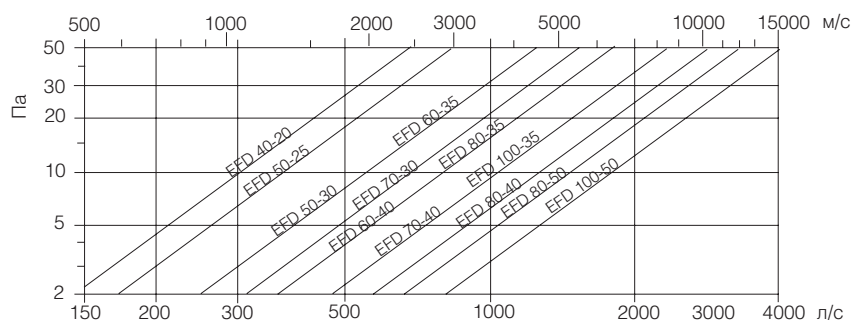

LDC

LDR



Шумоглушитель

Шумоглушитель легко устанавливается в круглых воздуховодах. Оснащен соединительными фланцами для монтажа в спиральных воздуховодах.

Шумоглушитель значительно снижает уровень шума в воздуховоде. В установках, к которым предъявляются особо жесткие требования по уровню шума, могут быть использованы два шумоглушителя, что дает прекрасный эффект. Для максимального снижения уровня шума шумоглушитель следует установить непосредственно после вентилятора. Шумоглушитель используется совместно со звукоизолированным вентилятором в тех случаях, когда требования по снижению уровня шума предъявляются не только к воздуховоду, но и к оборудованию в целом.

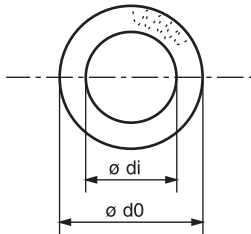

LDC	Длина, мм	ø di	ø d0	Вес, кг
100-300	300	100	200	2
100-600	600	100	200	4.1
100-900	900	100	200	5.2
100-1200	1200	100	200	6.5
125-600	600	125	224	4.5
125-900	900	125	224	6.2
150-600	600	150	260	5.4
160-600	600	160	260	5.4
160-900	900	160	260	7.5
200-600	600	200	315	7
200-900	900	200	315	10
250-900	900	250	355	11.7
315-600	600	315	450	12
315-900	900	315	450	16
355-900	900	355	450	25
400-900	900	400	630	41

Снижение уровня шума, дБ (октавные полосы частот, Гц)

LDC	63	125	250	500	1k	2k	4k	8k
100-300	2	2	6	14	21	25	20	11
100-600	4	3	11	24	36	49	34	17
100-900	5	4	15	34	50	50	48	23
100-1200	6	5	19	45	50	50	50	29
125-600	3	3	9	23	30	40	22	14
125-900	4	4	12	33	45	50	30	17
150-600		3	7	20	27	31	16	11
160-600	2	3	7	19	27	29	14	11
160-900	2	4	10	28	42	43	20	15
200-600	2	3	7	16	21	23	9	8
200-900	2	4	8	24	32	34	13	10
250-900	3	4	8	20	26	23	10	8
315-600	0	2	6	11	14	9	4	5
315-900	1	3	7	16	22	12	6	7
355-900		3	6	13	18	10	6	7
400-900	1	3	5	10	13	7	5	6

Шумоглушитель

Глушитель легко устанавливается в прямоугольных воздуховодах до или после канальных вентиляторов KE, KT, RS и RSI. Шумоглушитель снижает уровень шума в воздуховоде. Если предъявляются высокие требования по уровню шума не только к воздуховоду, но и к оборудованию в целом, то следует установить шумоглушитель совместно со звукоизолированным вентилятором. Все шумоглушители оснащены универсальным соединением, соответствующим фланцу или профилю.

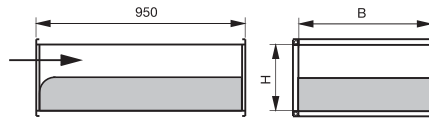

	B	H	Вес, кг
LDR 30-15	300	150	10
LDR 40-20	400	200	13
LDR 50-25	500	250	17
LDR 50-30	500	300	19
LDR 60-30	600	300	21
LDR 60-35	600	350	23
LDR 70-40	700	400	27
LDR 80-50	800	500	34
LDR 100-50	1000	500	41

Тип	Площадь, м²	Коефф. P
LDR 30-15	0.045	3.5
LDR 40-20	0.08	3.6
LDR 50-25	0.125	3.7
LDR 50-30	0.15	3.3
LDR 60-30	0.18	3.3
LDR 60-35	0.21	3.0
LDR 70-40	0.28	3.1
LDR 80-50	0.40	3.6
LDR 100-50	0.50	3.6

Снижение уровня шума, дБ (октавные полосы частот, Гц)

LDR	125	250	500	1k	2k	4k	8k
30-15	7	15	18	25	25	19	19
40-20	5	9	15	23	16	12	10
50-25	10	15	25	25	20	15	12
50-30	8	15	20	31	17	14	11
60-30	8	15	20	31	17	14	11
60-35	7	13	17	18	13	10	8
70-40	7	11	14	14	10	8	6
80-50	6	8	10	11	8	6	3
100-50	6	8	10	11	8	6	3

График расчета падения давления в шумоглушителе LDR

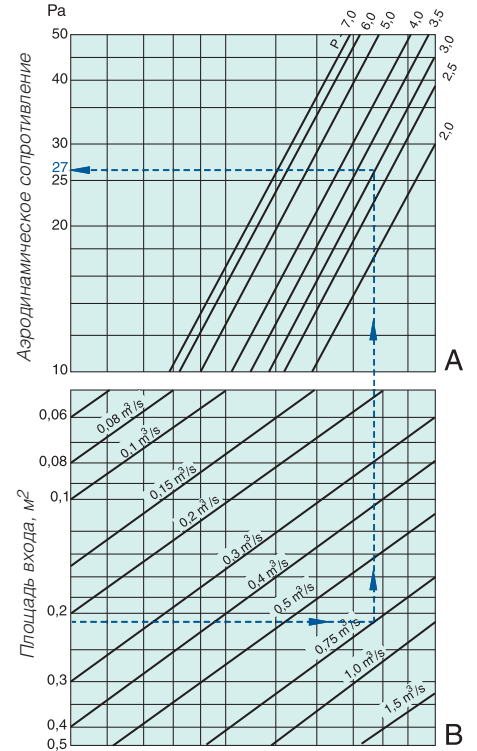

Расчет падения давления шумоглушителя для воздуховода прямоугольного сечения

Приведенные расчеты верны только в том случае, когда шумоглушитель подсоединен к воздуховоду с обеих сторон.

Пример. Расчет аэродинамического сопротивления для LDR 60-35 (с 3-фазным вентилятором типа RSI 60-35) с помощью диаграммы справа.

1. По таблице определите входную площадь шумоглушителя.
2. Двигайтесь по горизонтали вправо до пересечения с графиком расхода воздуха на диаграмме В.
3. Поднимитесь вертикально вверх до диаграммы А и по таблице определите точное значение р.
4. Двигаясь по горизонтали влево, определите аэродинамическое сопротивление.

В приведенном примере аэродинамическое сопротивление составляет 27 Па.

LDK



Глушитель для квадратных воздуховодов

LDK предназначен для установки с канальными вентиляторами KDRE и KDRD в квадратных воздуховодах. С помощью диаграммы можно определить снижение уровня шума шумоглушителем.

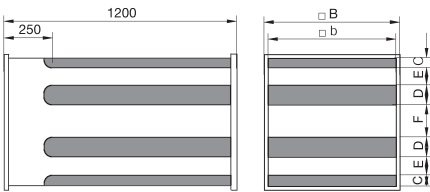

LDK	□b	□B	C	D	E	F	Вес, кг
45	450	490	50	100	-	-	24
50	502	546	50	150	-	-	28
55	550	594	50	200	-	-	32
65	661	703	50	100	93	175	39
70	695	740	50	100	110	176	48

Снижение уровня шума, дБ (полоса частот, Гц)

LDK	125	250	500	1k	2k	4k	8k
45	5	8	13	12	8	7	7
50	7	8	13	12	9	8	7
55	9	9	13	12	10	9	8
65	6	7	14	13	9	8	7
70	5	7	19	24	23	15	10

Аэродинамическое сопротивление

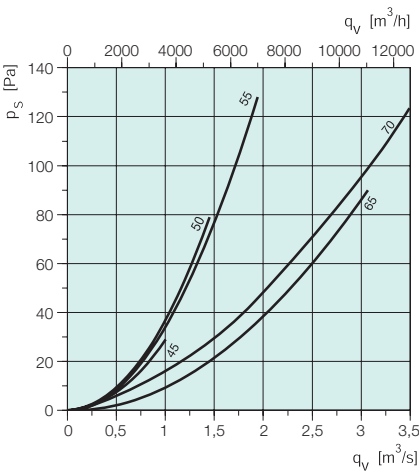

SSD

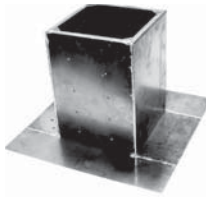

Крышный шумоглушитель

Крышный шумоглушитель SSD используется в случаях, когда предъявляются повышенные требования к уровню шума на притоке воздуха. Звукопоглощение составляет в среднем 8 дБ при 250 Гц. Звукопоглощающий материал устойчив к износу при скорости воздуха до 20 м/с. Применяется с вентиляторами DVS/DHS, DVSI, DVN. Виброизоляционная лента включена в комплект.

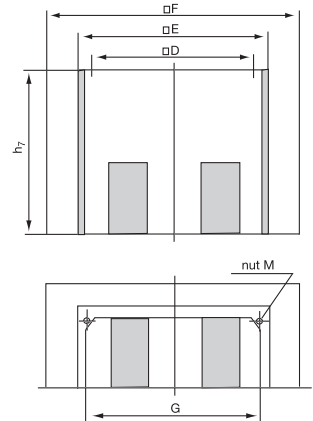

SSD	D	E	F	G	M	h7	Номер кривой
190/225	245	294	571	258	M6	400	1
310/311	330	395	710	345	M6	500	2
355/400	450	555	874	505	M10	650	3
450/499	535	625	900	565	M10	650	4
500	535	625	900	565	M10	650	4
560/630	750	895	1200	835	M10	700	5
710	840	985	1300	925	M10	800	6
800/900	1050	1205	1540	1145	M12	1000	7

Аэродинамическое сопротивление

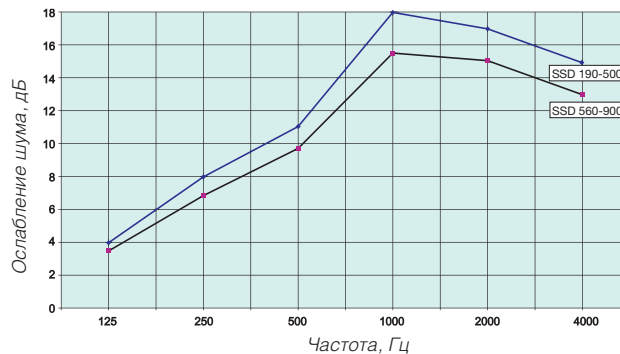
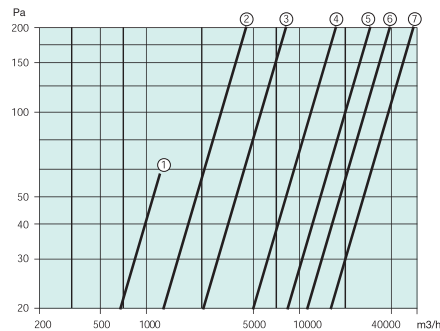

SSVE/SSVE-F/SSVEL/SSVEL-F



Крышный шумоглушитель

Крышные шумоглушители предназначены для монтажа на наклонной крыше с углом наклона до 20°. Угол наклона рамы регулируется. Корпус изготовлен из оцинкованной стали. Звукоизоляция пластины выполнена из стекловолокна и хлопчатобумажной ткани. В моделях .../F (для удаления дыма) шумоглушитель дополнительно защищен металлической решеткой. Звукпоглощающий материал пластин износостоек в потоке воздуха. В нижней части шумоглушителя через отверстия можно закрепить дополнительные принадлежности. Между вентилятором и коробом установлено уплотнение.

ВНИМАНИЕ! Клапан входного конуса устанавливается по требованию заказчика только в шумоглушителях исполнения L.

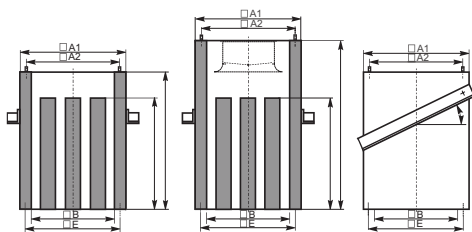

SSVE/F						
□A1	□A2	□B	□E	H(a=20°)	L*	
400	545	460	485	518	750	480
450	695	600	635	668	800	480
560	695	600	635	668	800	480
630	985	880	925	958	900	480
800	985	880	925	958	900	480
1000	1120	1040	1060	1096	950	480

* Длина пластины

SSVE	SSVE/F	H(a=20°)	SSVEL	SSVEL/F	
станд.	дымо-удаление		станд.	дымо-удаление	
кг	кг		кг	кг	
400	32	39	850	34	41
450	43	53	950	47	58
560	43	53	950	47	58
630	76	94	1100	86	106
800	76	94	1100	86	106
1000	91	115	1200	105	132

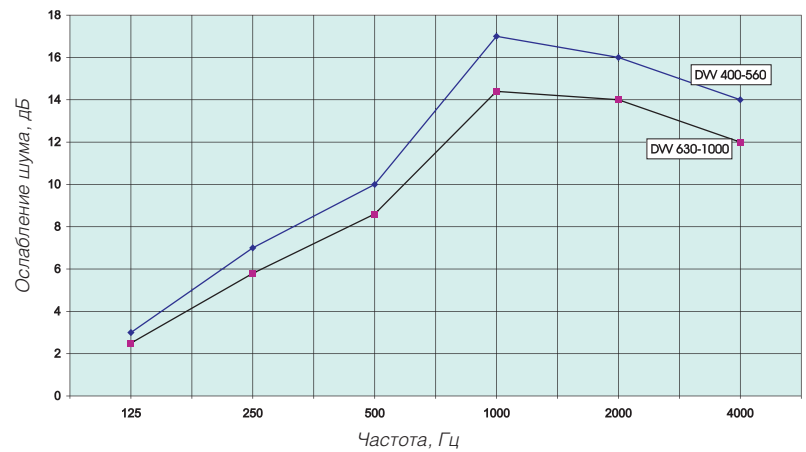
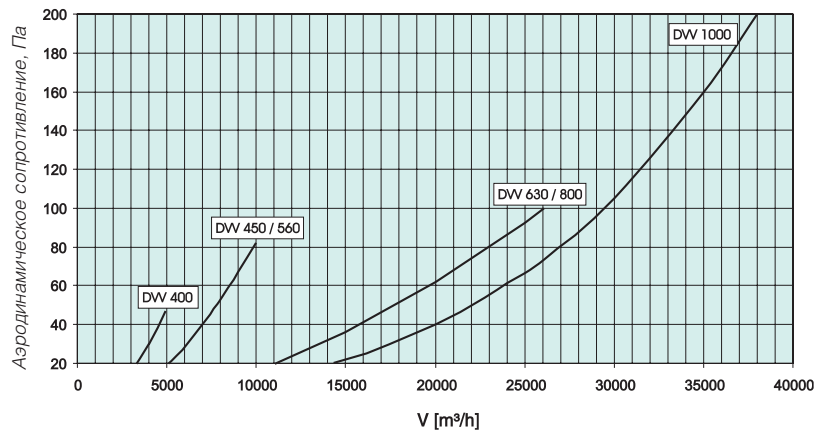

Принадлежности

SSV/SSV-F



Крышный шумоглушитель для вентиляторов DVV

Крышный шумоглушитель предназначен для монтажа на плоской крыше. Корпус изготовлен из оцинкованной стали. Звукоизоляция пластины выполнена из стекловолокна и хлопчатобумажной ткани.

В моделях .../F (для удаления дыма) шумоглушитель дополнительно защищен металлической решеткой.

Звукопоглощающий материал пластины износостоек в потоке воздуха. В нижней части шумоглушителя через отверстия можно закрепить дополнительные принадлежности. Между вентилятором и коробом установлено уплотнение.

ВНИМАНИЕ! Клапан входного конуса устанавливается по требованию заказчика только в шумоглушителях исполнения L.

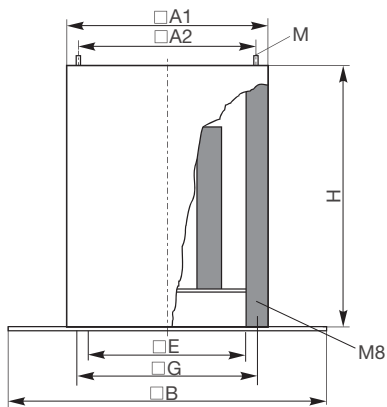

		H					
□A1	□A2	□B	M	мм	□E	□G	
400	535	460	720	12	750	462	496
450	685	600	870	12	800	612	646
560	685	600	870	12	800	612	646
630	975	880	1160	16	900	902	936
800	975	880	1160	16	900	900	936
1000	1120	1040	1400	16	950	1045	1079

	SSV	SSV/F	Соединение
	кг	кг	Ø
400	34	41	356
450	48	60	395
560	48	60	438
630	98	118	541
800	98	118	674
1000	135	160	751

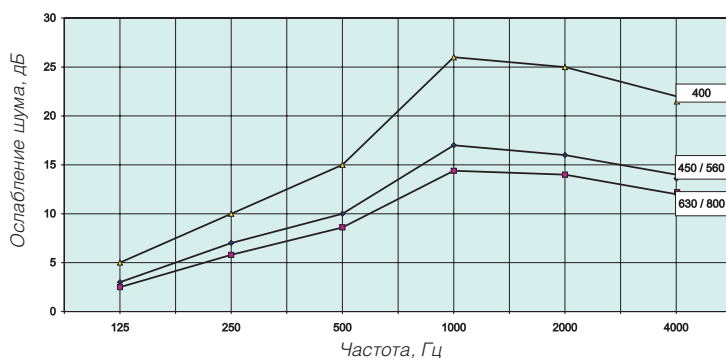
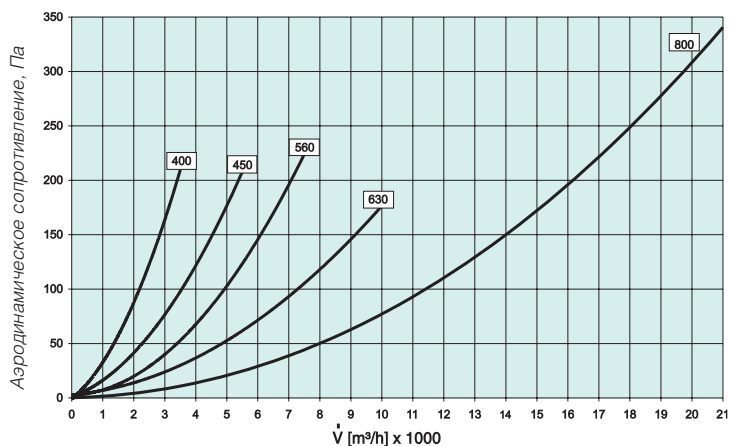

FDS



Типоразмер 190-500

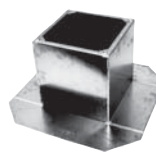

Типоразмер 560-800

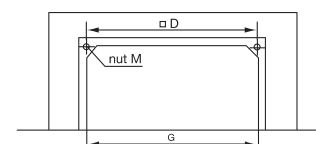
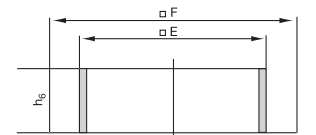
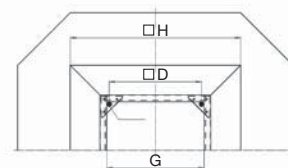
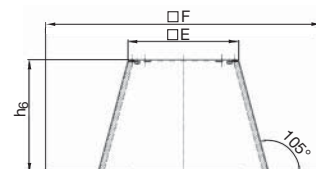

Крышный короб

Крышный короб FDS изготовлен из алюминия, стойкого к воздействию морской воды. Поставляется готовым к монтажу. Теплоизоляция рассчитана на температуру до 100 °С. Применяется с вентиляторами DVS/DHS, DVSI, DVN, DVC, TOE/TOV. Виброизоляционная лента включена в комплект.

FDS	D	E	F	G	H	M	h6
190/225	245	294	720	258	452	M6	300
225	245	294	720	258	452	M6	300
310/311	330	395	810	345	553	M6	300
355/400	450	555	980	505	713	M10	300
450/499	535	625	997	565	783	M10	300
500	535	625	997	565	783	M10	300
560/630	750	895	1147	835	-	M10	300
710	840	985	1300	925	-	M10	300
800/900	1050	1205	1540	1145	-	M12	300

FDV/FDV-F

LGV/LGH



Крышный короб

FDV/F с 30 мм изоляцией из минеральной ваты с пленочным покрытием и с дополнительной защитой используется для дымоудаления. Применяется с вентиляторами DVV..F 120, DVV..EX.

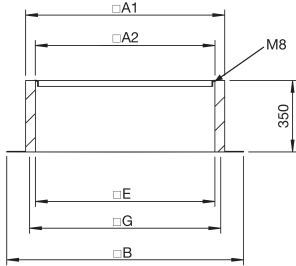

A1	A2	B	M	E	G	FDV	FDV/F	
							кг	кг
400	535	460	720	12	462	496	15	20
450/560	685	600	870	12	612	646	21	28
630/800	975	880	1160	16	900	936	36	45
1000	1120	1040	1400	16	1045	1079	45	60

Крышный зонт

Устанавливается на воздухозаборном или воздуховыпускном отверстиях. Пустой (без электродвигателя и рабочего колеса) корпус крышных вентиляторов DVS/DHS. Используется совместно с канальными приточными или вытяжными системами. Размеры соответствуют размерам крышных вентиляторов.

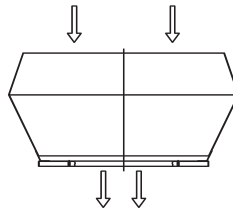

Тип	Номер кривой
LGV/LGH 225	1
LGV/LGH 311	2
LGV/LGH 400	3
LGV/LGH 500	4
LGV/LGH 630	5
LGV/LGH 710	6
LGV 900	7

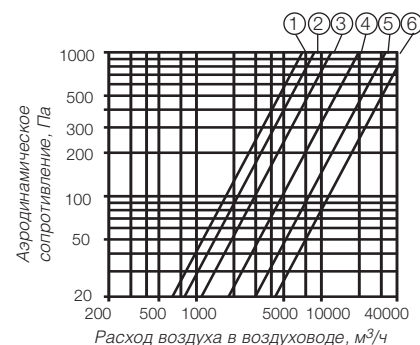
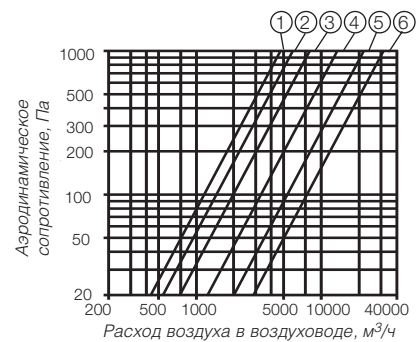
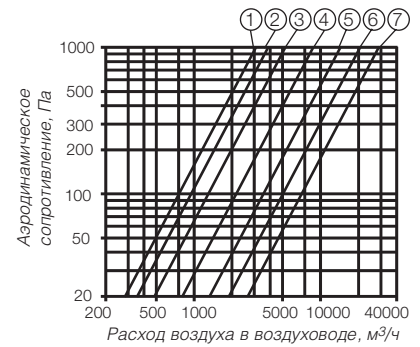
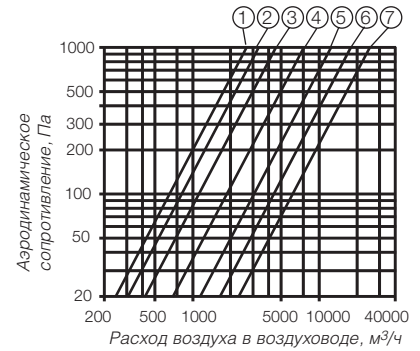

FDVE/FDVE-F



Крышный короб

Крышный короб для установки на плоской или наклонной крыше (угол наклона до 20°). Предназначен для удаления дыма. Изготовлен из оцинкованной стали, покрыт изоляционным слоем минеральной ваты с пленочным покрытием, оснащен дополнительной защитой. Между вентилятором и коробом имеется уплотнение: профиль из керамического волокна. Угол наклона рамы регулируется для установки короба на крыше с уклоном до 20°. Максимальная разрешенная температура: 600 °С. Применяется с вентиляторами DVV.

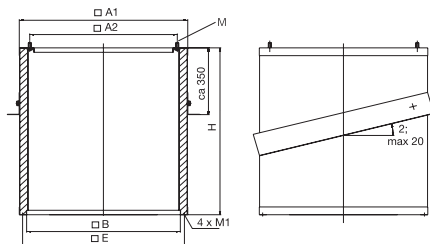
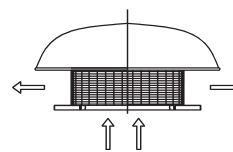
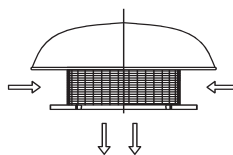
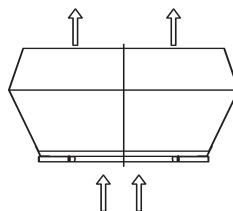

FDVE/FA1	A2	B	E	H (α<20°)	M	M1	кг	
400	545	460	485	518	750	12	6	32
450	695	600	635	668	800	12	6	42
560	695	600	635	668	800	12	6	42
630	985	880	925	958	900	16	8	73
800	985	880	925	958	900	16	8	73
1000	1120	1040	1060	1096	950	16	8	85

Принадлежности

TOB



TOB 160

TOB 125

Крышный короб с профилированной пластиной

Покрывающая пластина TOB спрофилирована как кровельная черепица и устанавливается на 2-е стандартные черепицы (TOB 160*315) или на черепицу уложенную внахлест (TOB 125) (двухскатная черепичная крыша). Пластина крепится горизонтально под прямым углом к кровле, а потому может применяться вне зависимости от уклона крыши. Покрывающая пластина изготовлена из оцинкованного листа стали, окрашена в традиционной цветовой гамме – черной и цвета красного кирпича. Кроме того, она оборудована двумя зажимами для крепления вентиляторов TFSR. Круглый каналный воздухопровод, подсоединенный к пластине, изолирован 30 мм слоем минеральной ваты. Заземленное электрическое соединение и 3 м кабеля входят в комплект, равно как и пластина TUB/TUS, которая крепится на внутренней стороне крыши. Эта пластина предохраняет от попадания воды в помещение через отверстие в крыше. Нижняя пластина TUB/TUS не должна использоваться в том случае, если крыша покрыта рубероидом.

TOS



TOS 160

TOS 125

Крышный короб с плоской пластиной

Покрывающая пластина TOS крепится под соответствующим углом к кровле, а потому может применяться вне зависимости от уклона крыши. Покрывающая пластина изготовлена из оцинкованного листа стали, окрашена в традиционной цветовой гамме - черной и цвета красного кирпича. Кроме того, она оборудована двумя зажимами для крепления вентиляторов TFSR. Круглый каналный воздухопровод, подсоединенный к пластине, изолирован 30 мм слоем минеральной ваты. Заземленное электрическое соединение и 3 м кабеля входят в комплект, равно как и пластина TUS, которая крепится на внутренней стороне крыши. Эта пластина предохраняет от проникновения воды в помещение. Если крыша покрыта рубероидом, используется нижняя пластина TUS.

TG 400-500

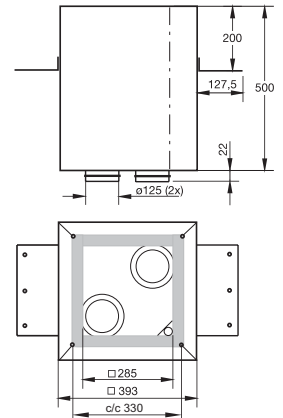

Крышный короб

Монтажные кронштейны облегчают установку крышного короба на скате крыши. Крышный короб служит также шумоглушителем. Короб изготовлен из оцинкованной листовой стали и изолирован слоем минеральной ваты толщиной 50 мм с внутренней перфорированной пластиной. Короб TG 400-500 имеет основание с двумя крупными соединительными патрубками (Ø25мм) с резиновым уплотнением. Крышный короб оснащен пластиковыми трубами и каналами для прокладки электрических кабелей. Клапан BTG 400 не входит в комплект поставки.

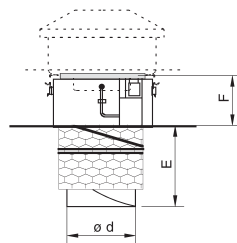
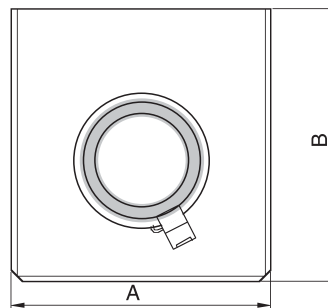
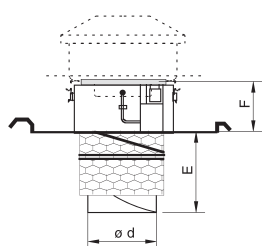
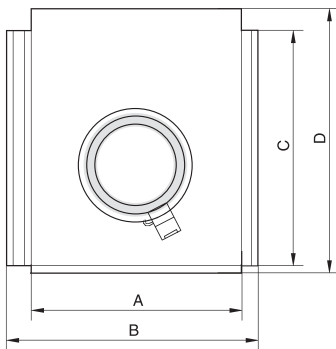

TG 400-800

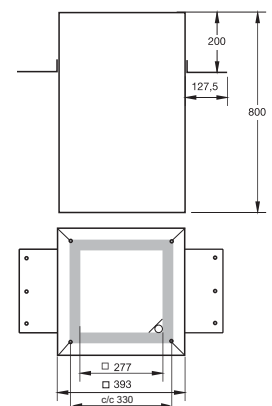

Крышный короб

Монтажные кронштейны облегчают установку крышного короба на скате крыши. Крышный короб служит также шумоглушителем. Короб изготовлен из оцинкованной листовой стали и изолирован слоем минеральной ваты толщиной 50 мм с внутренней перфорированной пластиной. Крышный короб TG 400-800 оснащен пластиковыми трубами и каналами для прокладки электрических кабелей. Клапан BTG 400 не входит в комплект поставки.

TOB	A	B	C	D	E	F	ød
125	260	375	-	448	323	230	160
160-315	560	684	430	500	326	138	200

TOS	A	B	E	F	ød
125	455	480	323	230	160
160-315	585	735	326	138	200

TG



Крышный короб

Монтажные кронштейны облегчают установку крышного короба на скате крыши. Крышный короб служит также шумоглушителем. Короб изготовлен из оцинкованной листовой стали и изолирован слоем минеральной ваты толщиной 50 мм с внутренней перфорированной пластиной.

Крышный короб TG 400-800 оснащен пластиковыми трубами и каналами для прокладки электрических кабелей.

Выпускаются обратные клапаны следующих типоразмеров (BTG 400, 540, 640, 740, 940 и 1140).

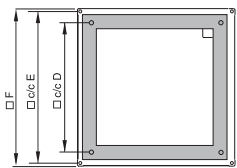
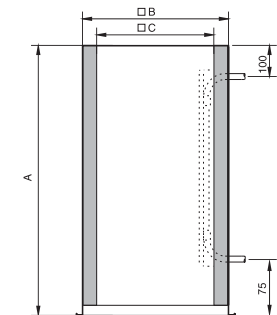

TG	A	B	C	D	E	F
540-800	800	494	378	450	516	540
540-1230	1230	494	378	450	516	540
640-800	800	594	478	535	616	640
640-1230	1230	594	478	535	616	640
740-1230	1230	694	578	590	716	740
940-1230	1230	894	786	840/750	916	940
1140-800	800	1094	988	1040	1116	1140
1140-1200	1200	1094	988	1040	1116	1140

TB 400



Накрывающая пластина

Накрывающая пластина для крышного короба TG 400 выпускается в двух исполнениях: плоская или профилированная под стандартную кровельную черепицу, уложенную внахлест. Накрывающая пластина изготовлена из оцинкованного стального листа с порошковым покрытием черного цвета.

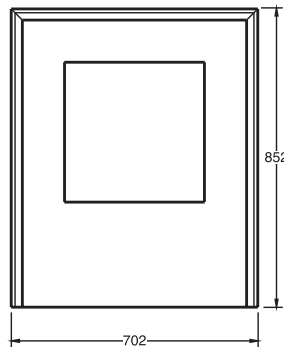
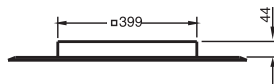

TB 400 S плоская

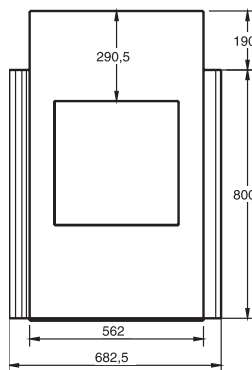
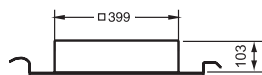

TB 400 R профилированная

FRT

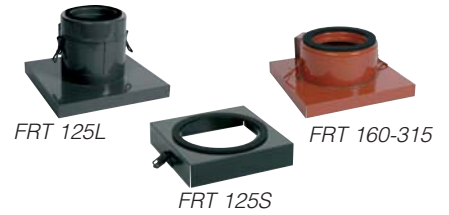

Рама

Рама облегчает монтаж и обслуживание вентиляторов TFER. Рама изготовлена из оцинкованной стали с порошковым покрытием и окрашена в стандартный черный или кирпично-красный цвет. Рама оснащена неопреновым уплотнением.

FRT 125L

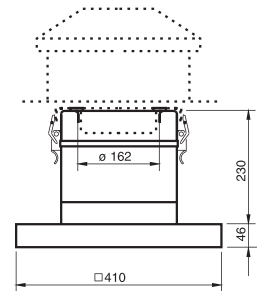

FRT 125S

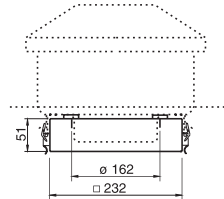

FRT 160-315

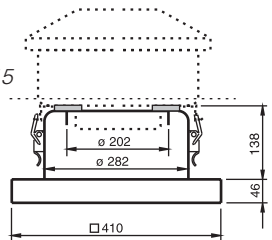

ТНВ



Крышный зонт с профилированной пластиной

Накрывающая пластина крышного зонта ТНВ спрофилирована как кровельная черепица и устанавливается на 2-е стандартные черепицы (ТНВ 200) или на черепицу уложенную внахлест (ТНВ 160) (двухскатная черепичная крыша). Пластина крепится под соответствующим углом к кровле, а потому может применяться вне зависимости от уклона крыши.

Пластина изготовлена из оцинкованной листовой стали с порошковым покрытием и окрашена в стандартный черный или кирпично-красный цвет. Подсоединяемый спиральный воздухопровод изолирован слоем минеральной ваты толщиной 30 мм. В комплект поставки входит нижняя пластина ТУВ для крепления с внутренней стороны крыши, которая применяется для защиты от проникновения воды в помещение. Если крыша покрыта рубероидом, нижняя пластина ТУВ не используется.

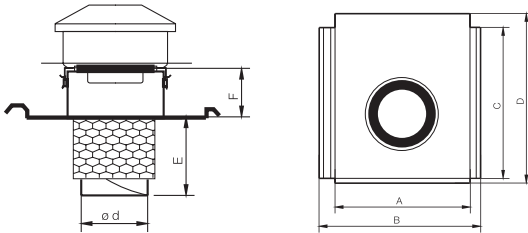

ТНВ	A	B	C	D	E	F	∅d
160	260	375	448	448	323	230	160
200	560	684	430	500	326	138	200

ТНС

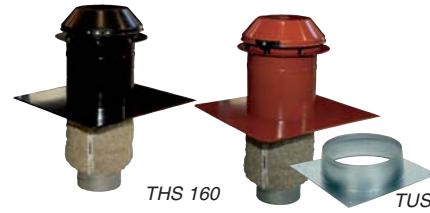

Крышный зонт с плоской пластиной

Накрывающая пластина крышного зонта ТНС крепится под соответствующим углом к кровле, а потому может применяться вне зависимости от уклона крыши.

Пластина изготовлена из оцинкованной листовой стали с порошковым покрытием и окрашена в стандартный черный или кирпично-красный цвет. Подсоединяемый спиральный воздухопровод изолирован слоем минеральной ваты толщиной 30 мм. В комплект поставки входит нижняя пластина ТУС для крепления с внутренней стороны крыши, которая применяется для защиты от проникновения воды в помещение. Если крыша покрыта рубероидом, нижняя пластина ТУС не используется.

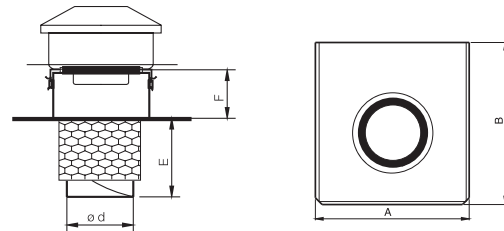

	A	B	E	F	∅d
ТНС 160	455	480	323	230	160
ТНС 200	585	735	326	138	200

Падение давления

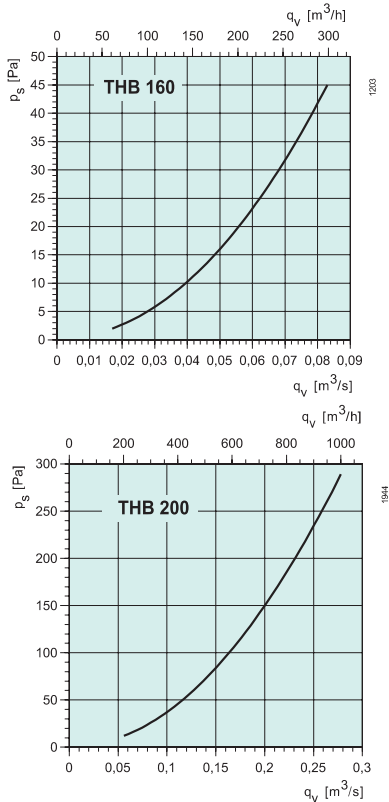

Падение давления

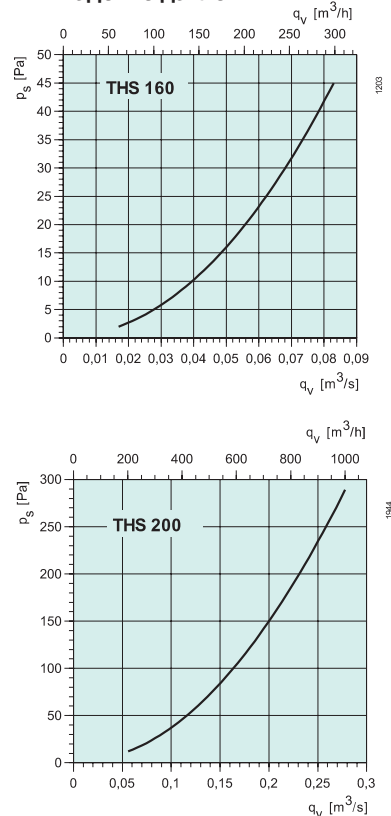

ASK/ASK-F



Переходник на всасывании

Устанавливается на крышном шумоглушителе SSD. Предназначен для крепления дополнительных принадлежностей и подсоединения к системе воздуховодов.

Применяется с вентиляторами DVS/DHS, DVSI, DVNI, TOE, TOV, DVC.

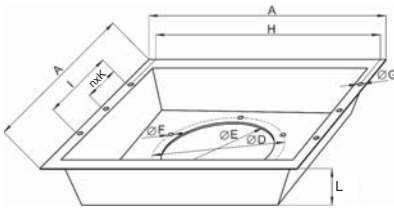

ASK	A	∅D	∅E	∅F	∅G	H	I	K	L	n
225	290	213	183	6x∅7	4x∅7	272	114	-	110	-
310	385	285	256	6x∅7	4x∅8	366	152	-	110	-
355	545	438	402	6x∅8	4x∅8	526	214	-	110	-
450	615	438	402	6x∅8	4x∅8	596	241	-	110	-
560	885	605	569	8x∅8	4x∅8	866	233.5	-	110	-
710	975	674	634	8x∅8	6x∅8	956	508	-	110	-

ASK/F	A	∅D	∅E	∅F	∅G	H	I	K	L	n
400	522	356	322	8x∅8	9,5	496	-	125	200	1
450	672	395	360	8x∅8	9,5	646	-	160	250	1
560	672	438	404	12x∅8	9,5	646	-	250	160	1
630	962	541	507	12x∅8	9,5	936	-	160	300	2
800	962	674	636	16x∅10	9,5	936	-	160	350	2
1000	1105	751	713	16x∅10	9,5	1079	-	180	350	2

ASF



Контрфланец для подсоединения к воздуховоду

Изготовлен из оцинкованной стали.

Применяется с вентиляторами DVS/DHS, DVSI, DVN/DVNI, TOE, TOV, DVC.

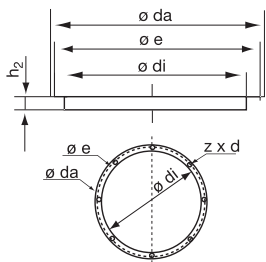

ASF	∅da	∅e	∅di	h2	zxd
190/225	235	213	183	25	6x∅7
310/311	306	285	256	25	6x∅7
355-500	464	438	402	30	6x∅8
560/630	639	605	569	30	6x∅8
710	708	674	634	30	6x∅8
800/900	910	872	797	30	6x∅10

ASS/ASS-EX /ASSV-EX



Гибкая соединительная вставка

Изготовлена из оцинкованной листовой стали и ткани с неопреновым покрытием. Рабочая температура: не выше 70 °С. Применяется с вентиляторами DVS/DHS, DVSI, DVN, DVEX, DVC.

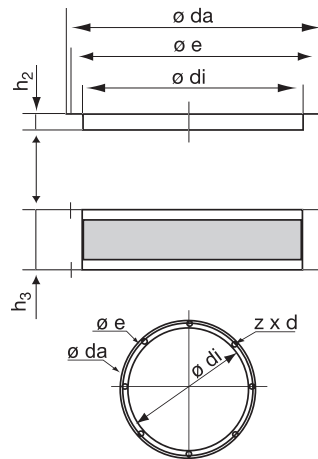

ASS	∅da	∅e	∅di	h2	h3	zxd
ASS 190/225	235	213	183	25	130	6x∅7
ASS/ASS-EX 310/311	306	285	256	25	130	6x∅7
ASS/ASS-EX 355/400	464	438	402	30	130	6x∅8
ASS/ASS-EX 450/499/500	464	438	402	30	130	6x∅8
ASS/ASS-EX 560/630	639	605	569	30	130	8x∅8
ASS 710	710	674	634	30	130	8x∅8
ASS 800/900	910	872	797	30	130	8x∅10
ASS 630 V-EX	584	541	504	155	12x∅12	
ASS 800 V-EX	708	674	628	155	16x∅12	
ASS 1000 V-EX	814	751	711	155	16x∅12	

FTG 400-940



Откидная рама для монтажа с крышными вентиляторами

Откидная рама FTG является дополнительной принадлежностью крышных вентиляторов моделей DVS/DVC/DHS/DVN. Предназначена для облегчения доступа к крышным вентиляторам. Фиксация положения крышного вентилятора осуществляется с помощью стопорного болта в шарнире. Рама изготовлена из оцинкованного стального листа, расположенный снаружи шарнир изготовлен из высококачественной стали. Для монтажа со стороны всасывания требуется переход TDA (дополнительная принадлежность), заказ которого производится отдельно. Элементы крепления входят в комплект поставки. Откидная рама предназначена для крышных вентиляторов типоразмером 310-630.

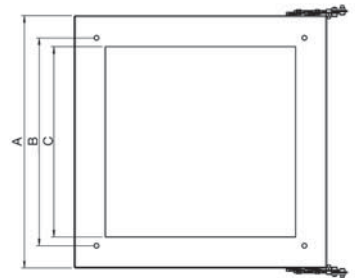

Типоразмер вентилятора	A	B	C
FTG 400 310/311	420	330	304
FTG 540 355/400	580	450	466
FTG 640 450/499/500	650	535	490
FTG 940 560/630	924	750	654

TDA

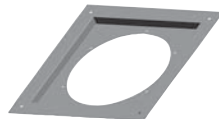

Переход для монтажа дополнительных принадлежностей со стороны всасывания

Переход TDA монтируется в крыше, предназначен для крепления дополнительных принадлежностей со стороны всасывания крышных вентиляторов. Переход изготовлен из оцинкованной листовой стали.

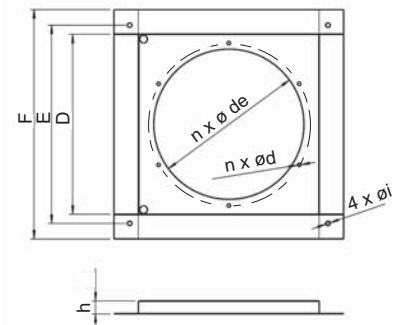

TDA	D	E	F	h	i	nxd	de
310/311	300	330	373	19	10	6x6,5	256
355/400	462	450	549	35	12	6x9	405
450/500	486	535	619	35	12	6x9	405
560/630	650	750	793	15	14	8x9	570

Принадлежности

DS



Гибкие прямоугольные соединительные вставки

Гибкие соединительные вставки для вентиляторов KE/КТ, RS и RSI. Оснащены фланцами для крепления к вентилятору. Обеспечивают удлинение от 100 до 158 мм.

Типоразмеры вентиляторов

Типоразмер	Типоразмер
DS 30-15	30-15
DS 40-20	40-20
DS 50-25	50-25
DS 50-30	50-30
DS 60-30	60-30
DS 60-35	60-35
DS 70-40	70-40
DS 80-50	80-50
DS 100-50	100-50

DS-Ex

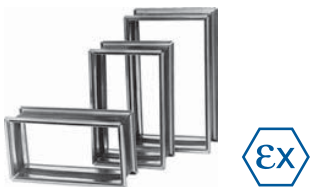

Гибкие прямоугольные соединительные вставки

Гибкие соединительные вставки для вентиляторов КТЕХ. Оснащены фланцами для крепления к вентилятору. Обеспечивают удлинение от 100 до 158 мм.

Типоразмеры вентиляторов

Типоразмер	Типоразмер
DS-Ex 30-15	30-15
DS-Ex 40-20	40-20
DS-Ex 50-25	50-25
DS-Ex 50-30	50-30
DS-Ex 60-30	60-30
DS-Ex 60-35	60-35
DS-Ex 70-40	70-40
DS-Ex 80-50	80-50
DS-Ex 100-50	100-50

GFL



Контрфланец

Фланец для подсоединения к воздуховоду. Изготовлен из оцинкованной листовой стали. Предназначен для прямоугольных воздуховодов.

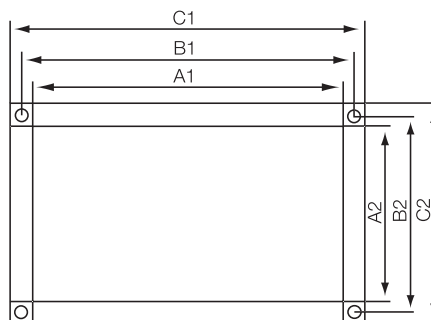

GFL	A1	A2	B1	B2	C1	C2
40-20	400	200	420	220	440	240
50-25	500	250	520	270	540	290
50-30	500	300	520	320	540	340
60-30	600	300	620	320	640	340
60-35	600	350	620	370	640	390
70-40	700	400	720	420	740	440
80-50	800	500	820	520	840	540
90-50	900	500	920	520	940	540

IS/US



Фланец для подсоединения воздуховодов приточного и вытяжного воздуха

Фланец для подсоединения воздуховодов приточного и вытяжного воздуха к вентиляторам EX 140 и 180. Изготовлен из оцинкованной стали. Позволяет подсоединять вентилятор к спиральному воздуховоду.

Приток	EX 140	EX 180
ø125	IS 1412	-
ø160	IS 1416	IS 1816
ø200	-	IS 1820
Вытяжка	EX 140	EX 180
ø125	US 1412	-
ø160	-	US 1816

ISE/USE



Гибкие переходники для подсоединения воздуховодов приточного и удаляемого воздуха

Гибкие переходники для радиальных вентиляторов CE/CT, CKS и DKEX. Переходники ISE для воздуховодов приточного воздуха крепятся хомутом к спиральному воздуховоду. Переходники USE для воздуховодов удаляемого воздуха крепятся с помощью фланцев.

Обеспечивает удлинение от 100 до 158 мм.

Для CE/CT, DKEX	Приток	Вытяжка
200	ISE 200	USE 200
225	ISE 250	USE 225
250	ISE 250	USE 250
280	ISE 315	USE 280
315	ISE 315	USE 315
355	ISE 355/400	USE 355
400	ISE 355/400	USE 400
450	ISE 450	USE 450
Для CKS	Приток	Вытяжка
CKS 355	ISE 355/400	USE 280
CKS 400	ISE 355/400	USE 400CKS
CKS 450	ISE 355/400	USE 355
CKS 500	ISE 500	USE 500CKS
CKS 560	ISE 560	

DSK



Гибкие квадратные соединительные вставки

Гибкие вставки для вентиляторов KDRE и KDRD. Вставки легко крепятся болтами к вентилятору и воздуховоду.

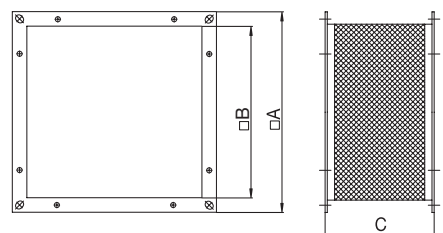

Типоразмер*	A	B	C
DSK 45	45	492	447
DSK 50	50	547	502
DSK 55	55	595	550
DSK 65	65	707	661
DSK 70	70	742	696

* вентилятора

ASSV



ASSV
ASSV-F

Гибкая соединительная вставка

Использование гибкого соединения устраняет вибрации в воздуховодах. Гибкая вставка ASSV/E состоит из 2 фланцев, изготовленных из оцинкованной листовой стали, и гибкой неопреновой вставки между ними. У вставки для дымоудаления ASSV/F в качестве материала используется высокотемпературное фольгированное стекловолокно. Предназначен для подсоединения воздуховодов к крышным вентиляторам DVV. Габаритные размеры см.раздел ASFV.

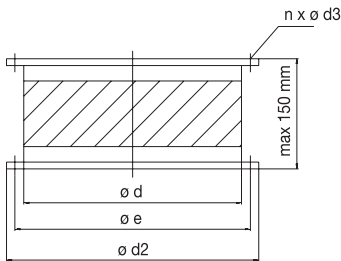

ESDV

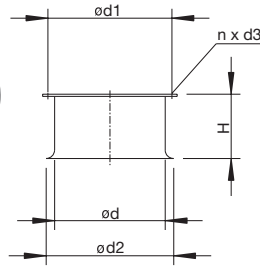

Насадка

Насадка на воздухозаборное отверстие крышного вентилятора DVV. Предназначена для оптимизации всасываемого потока воздуха. Корпус изготовлен из оцинкованной стали. Насадку следует устанавливать, если другие системы регулирования воздушного потока не используются. Устанавливается как дополнение к автоматической заслонке дымоудаления VKV.

	ød	øe	ød2	H	n x ød3	кг
ESDV 400	322	356	369	160	8 x 9,5	4,3
ESDV 450	360	395	407	175	8 x 9,5	5,0
ESDV 560	404	438	451	180	12 x 9,5	5,7
ESDV 630	507	541	586	250	12 x 9,5	9,0
ESDV 800	636	674	716	290	16 x 11,5	15,0
ESDV 1000	713	751	811	350	16 x 11,5	19,0

GFL-AR/AXC



Контрфланец для осевых вентиляторов AR или AXC

Изготовлен из оцинкованной листовой стали.

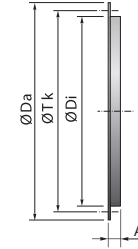

	øDa	øDi	øTk	A
GFL-AR 315	382	322	356	30
GFL-AR 355	421	361	395	30
GFL-AR 400	475	402	438	30
GFL-AR 450	524	453	487	30
GFL-AR 500	577	505	541	30
GFL-AR 560	652	569	605	30
GFL-AR 630	723	638	674	30
GFL-AR 710	802	712	751	30
GFL-AR 800	890	797	837	30
GFL-AR 1000	1090	1003	1043	55
GFL-AR 1250	1370	1250	1311	55

ASFV



ASFV

Контрфланец

ASFV изготовлен из оцинкованной стали. Предназначен для подсоединения воздуховодов к крышным вентиляторам DVV или другим принадлежностям. Для удаления дыма: ASFV/F (огнестойкость: 2 часа при 600 °C).

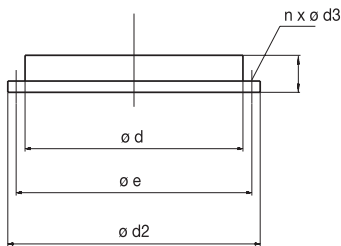

ASSV-F/ASFV	ød	øe	ød2	nxd3	ASSV/F	ASFV
400	322	356	382	8x9,5	2,9 кг	1,2 кг
450	361	395	421	8x9,5	3,1 кг	1,3 кг
560	404	438	464	12x9,5	3,5 кг	1,4 кг
630	507	541	567	12x9,5	4,5 кг	1,9 кг
800	638	674	710	16x11,5	10,2 кг	4,6 кг
1000	715	751	777	16x11,5	11,0 кг	4,8 кг

EV-AR/AXC



Гибкие соединительные вставки для осевых вентиляторов AR/AXC

Состоят из 2 контрфланцев, выполненных из оцинкованной стали, и гибкой вставки между ними.

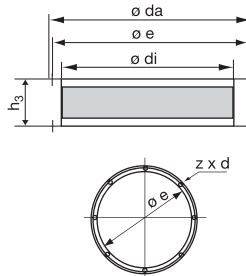

	øda	øe	ødi	h3	z x d
EV-AR 315	382	356	322	130	8 x ø,5
EV-AR 355	421	395	361	130	8 x ø,5
EV-AR 400	475	438	402	130	12 x ø,5
EV-AR 450	524	478	453	130	12 x ø,5
EV-AR 500	577	541	505	130	12 x ø,5
EV-AR 560	652	605	569	130	16 x ø12
EV-AR 630	723	674	638	130	16 x ø12
EV-AR 710	802	751	712	130	16 x ø12
EV-AR 800	890	837	797	130	24 x ø12
EV-AR 900	1000	934	894	162	24 x ø12
EV-AR 1000	1090	1043	1003	165	24 x ø12
EV-AR 1250	1370	1311	1250	165	24 x ø12

FGV



Гибкие квадратные соединительные вставки

Изготовлены из алюминия и ткани с покрытием из неопрена. Рабочая температура не должна превышать 60 °C. С обеих сторон имеются отверстия для монтажа в системе воздуховодов. Предназначены для вентиляторов серий MUB.

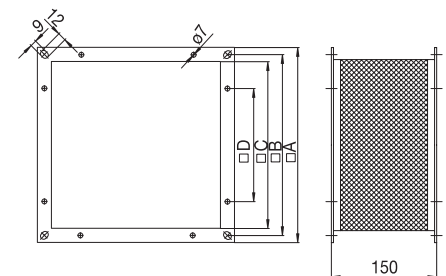

	A	B	C	D
FGV 025/418-418	418	398	378	190
FGV 042/588-588	588	568	548	350
FGV 062/718-718	718	698	678	418
FGV 100/918-918	918	898	878	400

Принадлежности

UGS

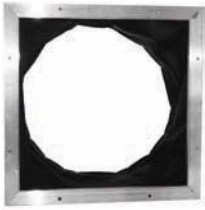

Гибкий переходник для соединения воздуховодов квадратного и круглого сечения

Переходник предназначен для соединения воздуховодов квадратного и круглого сечения. Рама изготовлена из алюминия и ткани с покрытием из неопрена. Рабочая температура: не более 60 °С. Круглая сторона оснащена зажимным кольцом для облегчения монтажа в системе воздуховодов.

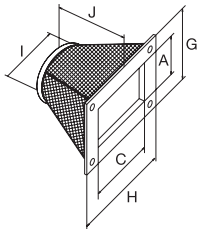

	A/C	G/H	I	J
UGS 025/355	378	418	355	210
UGS 042/500	548	588	500	210
UGS 062/630	678	718	630	210

WSD



Кожух для защиты электродвигателя от атмосферных воздействий

Кожух предназначен для дополнительной защиты от атмосферных воздействий электродвигателя, установленного снаружи. Изготовлен из алюминия, стойкого к воздействию морской воды.

Применяется для вентиляторов КВТ/КВР.

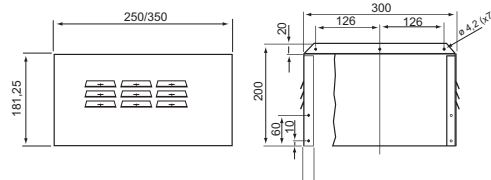

	Типоразмер
WSD 1	КВТ 160-180 КВР 315/355 4-полюсный
WSD 2	КВТ 200 - 280 КВР 315/355 2- полюсный

WSG

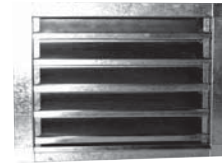

Защитная решетка

Изготовлена из оцинкованной стали. Предназначена для прямоугольных каналов. Жалюзи установлены статично. Допускается установка в любом положении.

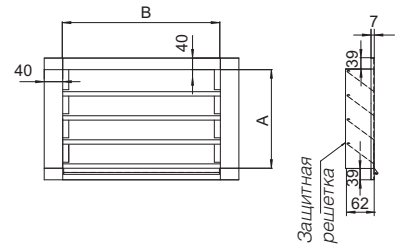

	A	B
WSG 40-20	200	400
WSG 50-25	250	500
WSG 50-30	300	500
WSG 60-30	300	600
WSG 60-35	350	600
WSG 70-40	400	700
WSG 80-50	500	800
WSG 100-50	500	1000

ASF-KB



Гибкая вставка для вентиляторов КВТ/КВР

Изготовлена из оцинкованной листовой стали с неопреновым покрытием. Рабочая температура: не более 120 °С. ASF оснащен двойным уплотнением с обеих сторон.

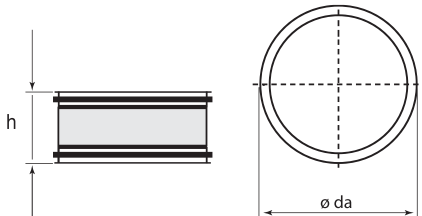

	h	da
ASF 200/KB	200	200
ASF 225/KB	205	225
ASF 250/KB	205	250
ASF 280/KB	205	280
ASF 315/KB	215	315
ASF 355/KB	215	355

WSG-MUB



Защитная решетка

Изготовлена из оцинкованной стали. Предназначена для вентиляторов серий MUB. Жалюзи установлены статично. Допускается установка в любом положении.

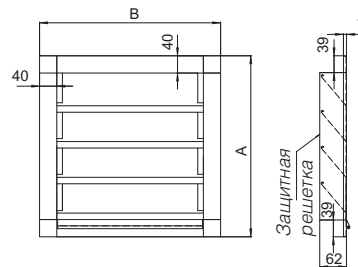

	A	B
WSG-MUB 025	418	418
WSG-MUB 042	585	585
WSG-MUB 062	715	715
WSG-MUB 100	915	915

Пример монтажа вентилятора серии КВТ



ALS-KBT

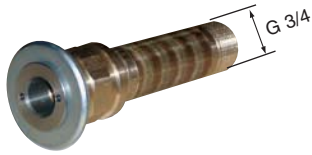

Коллектор жира

Коллектор жира устанавливается в спиральной улитке вентилятора и позволяет избежать утечек масла и жира из вентилятора. Предназначен для вентиляторов KBT/KBR.

FKX



Монтажный кронштейн

Монтажный кронштейн для вентиляторов EX 140 и 180. Изготовлен из оцинкованной листовой стали. Комплект состоит из 2 шт.

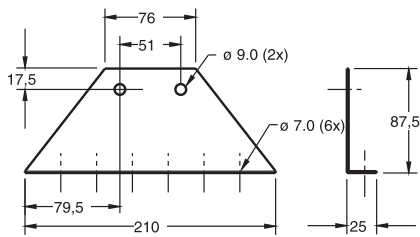

WBK



Кронштейн для настенного монтажа

Кронштейн для настенного монтажа вентиляторов KBT/KBR. Изготовлен из оцинкованной стали. Края кронштейна проварены. Комплект состоит из 2 шт.

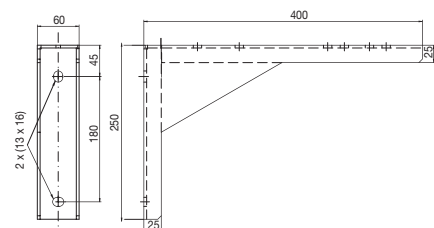

IGK



Воздухозаборная решетка

Воздухозаборная решетка изготовлена из оцинкованной листовой стали. Оснащена фланцем для настенного монтажа и защитной сеткой. Соединительный патрубок с резиновым уплотнением.

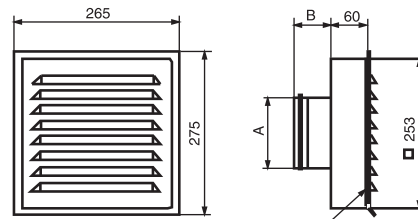

	øA	B
IGK 100	100	37
IGK 125	125	37
IGK 160	160	37
IGK 200	200	41

IGC



Воздухозаборная решетка

Воздухозаборная решетка предназначена для внутреннего или наружного монтажа. Выпускаются решетки диаметром от 100 до 315 мм. Решетка изготовлена из штампованного алюминия и оснащена защитной сеткой.

d - диаметр соединительного патрубка
D - наружный диаметр решетки

	ød	øD
IGC 100	100	125
IGC 125	125	150
IGC 160	160	185
IGC 200	200	225
IGC 250	250	275
IGC 315	315	350

MFA-AR



Монтажный кронштейн для осевых вентиляторов AR/AXC

Изготовлен из оцинкованной стали.

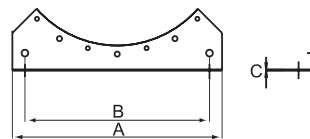

	A	B	C
MFA-AR 315	300	260	1,5
MFA-AR 355	355	350	1,5
MFA-AR 400	400	350	2,5
MFA-AR 450	450	400	2,5
MFA-AR 500	500	440	3,0
MFA-AR 560	560	500	3,0
MFA-AR 630	630	570	3,0
MFA-AR 710	710	650	4,0
MFA-AR 800	800	730	4,0
MFA-AR 1000	990	930	5,0

Аэродинамическое сопротивление

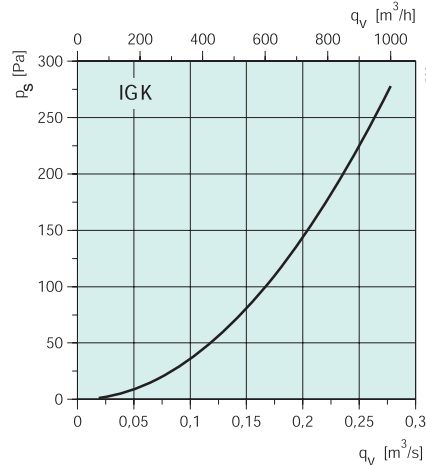

Принадлежности

FK



Быстроразъемные хомуты

Быстроразъемные хомуты облегчают установку и снятие вентилятора для обслуживания и чистки. Хомуты изготовлены из оцинкованной листовой стали и изолированы 8 мм слоем неопрена, гасящего вибрацию и гарантирующего плотную посадку. Быстроразъемные хомуты стягиваются двумя болтами, что допускает небольшое отклонение размеров.

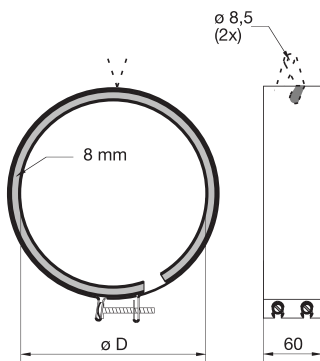

	øD	
FK 100	100	
FK 125	125	
FK 150	150	
FK 160	160	
FK 200	200	
FK 250	250	
FK 315	315	
FK 355	355	
FK 400	400	Без монтажных ушек!
FK 450	450	Без монтажных ушек!
FK 500	500	Без монтажных ушек!

VK



Жалюзи

Жалюзи предназначены для вертикального монтажа на стене. Благодаря изогнутой форме создается дополнительная сила, направленная вверх, которая уменьшает аэродинамическое сопротивление. Заслонки открываются полностью, даже при низкой скорости воздуха. VK изготовлены из нейлона, стойкого к атмосферным воздействиям и ударам. Прочная конструкция гарантирует, что заслонки не деформируются и не ослабнут. Скорость воздуха не должна превышать 12 м/с. Жалюзи просты в установке. Заглушки и винты входят в комплект поставки.

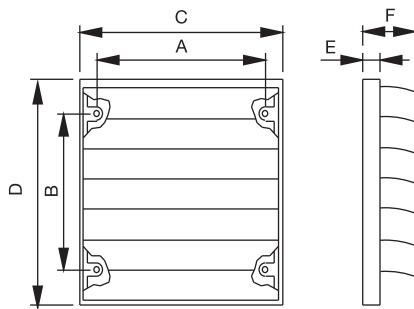

	A/B	C/D	E	F
VK 10 1)	110	152	16	47
VK 12 2)	142	187	14	45
VK 15 3)	130	178	20	50
VK 20	190	245	20	50
VK 25	235	299	25	70
VK 30	274	347	26	70
VK 35	310	397	26	70
VK 40	364	460	26	65
VK 45	395	501	31	70
VK 50	445	549	31	95
VK 63*	626	701	31	85
VK 71*	663	749	31	90
VK 80*	760	850	40	90
VK 90*	880	950	40	90

- 1) С соединительным патрубком ø100мм
- 2) С соединительным патрубком ø25мм
- 3) С соединительным патрубком ø60мм

VK



Жалюзи

Жалюзи предназначены для вертикального монтажа на стене. Благодаря изогнутой форме создается дополнительная сила, направленная вверх, которая уменьшает аэродинамическое сопротивление. Заслонки открываются полностью, даже при низкой скорости воздуха. VK изготовлены из нейлона, стойкого к атмосферным воздействиям и ударам. Прочная конструкция гарантирует, что заслонки не деформируются и не ослабнут. Скорость воздуха не должна превышать 12 м/с. Жалюзи просты в установке. Заглушки и винты входят в комплект поставки.

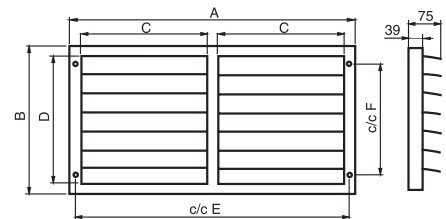

	A	B	C	D	E	F
VK 40-20	485	285	205	245	473	185
VK 50-25	585	335	255	295	574	235
VK 50-30	585	385	255	345	574	285
VK 60-30	685	385	305	345	674	285
VK 60-35	685	435	305	395	674	285
VK 70-40	785	485	355	445	774	385
VK 80-50	876	585	405	545	864	485
VK 100-50	1176	585	505	545	1162	485

SG

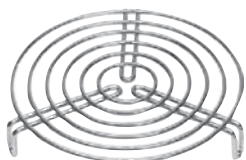

Расстояние между кольцами - 8 мм

Защитная решетка

Защитная решетка для канальных вентиляторов крепится тремя винтами. Поставляются решетки 11 типоразмеров: 100, 125, 150, 160, 200, 250, 315, 355, 400, 450 и 500 мм.

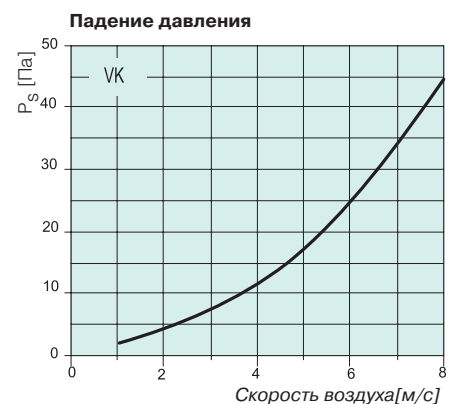

SG AW-D

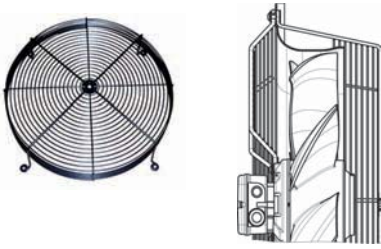

Защитная решетка для осевых вентиляторов AW

Монтаж со стороны нагнетания, окрашена в черный цвет (RAL 9005).

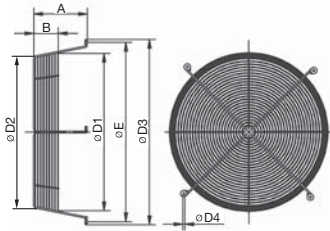

SG-AW-D	A	B	dE	dD1	dD2	dD3	dD4
350	154	95	422	380	387	444	7
400	145	64	500	431	424	522	7
450	187	131	560	487	455	582	7
500	184	83	615	539	522	637	7
560	223	120	658	597	569	680	7
630	231	127	720	682	677	742	7
710	295	152	835	743	702	857	9.5

SG AR/AW

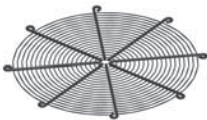

Защитная решетка для осевого вентилятора

Защитная решетка из черного пластика.

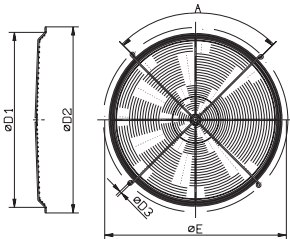

	A	D1	D2	D3	dE
SG-AR 315	4x90°	331	376	9,5	356
SG-AR 350	4x90°	370	415	9,5	395
SG-AR 400	6x60°	411	458	9,5	438
SG-AR 450	6x60°	460	570	9,5	487
SG-AR 500	6x60°	516	561	9,5	541
SG-AR 560	8x45°	580	630	11,5	605
SG-AR 630	8x45°	644	704	11,5	674
SG-AR 710	8x45°	721	781	11,5	751
SG-AR 800	8x45°	807	867	11,5	837
SG-AR 900	8x45°	891	958	11,5	934
SG-AR 1000	8x45°	987	1067	11,5	1043
SG-AR 1250	8x45°	1251	1335	11,5	1311
SG-AW 710	4X90°	804	854	9,0	835
SG-AW 800	4X90°	929	979	9,0	960
SG-AW 1000	4X90°	1109	1161	9,0	1140

ALG



Выбросная решетка

Решетка ALG используется с агрегатами VX/VR. Решетка изготовлена из оцинкованной стали с пластиковым покрытием белого цвета; оснащена защитной сеткой и соединительным патрубком с резиновым уплотнением. Сетка легко демонтируется для очистки воздуховода.

Для снижения уровня шума и избегания образования конденсата стенки имеют внутреннюю изоляцию, покрытую огнезащитным материалом. Решетка имеет встроенные жалюзи, направляющие поток от стены здания. Решетка легко устанавливается на стене без повреждений поверхности фасада.

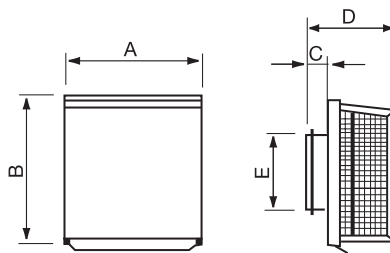

	A	B	C	D	E
ALG 125	230	240	35	145	125
ALG 160	230	240	35	145	160
ALG 200	260	270	35	160	200

CGA



Решетка Combi

Решетка CGA изготовлена из оцинкованной листовой стали с пластиковым покрытием белого цвета. Пригодна для установки с внешней стороны здания. Решетка разделяет потоки наружного и отработанного воздуха, исключая возможность их смешивания.

Решетка крепится с помощью 4 винтов на лицевой панели, что позволяет легко устанавливать и снимать решетку для проведения очистки. Отверстие для выбросного воздуха может быть расположено справа или слева.

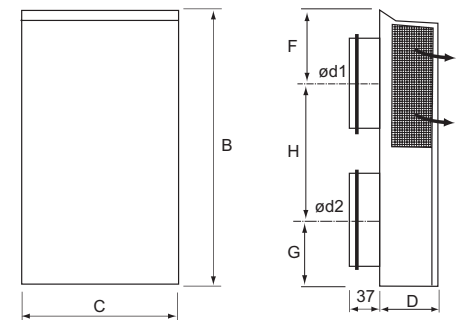

CGA	d	ø	B	C	D	F	G	H
100	125	100	310	233	80	90	77	143
125	125	125	376	233	80	98	88	185
160	160	160	456	233	125	118	118	220
200	200	200	563	285	138	150	150	263

ULG



Наружная воздухозаборная решетка

Решетка ULG используется с агрегатами VX/VR. Решетка изготовлена из оцинкованной стали с пластиковым покрытием белого цвета; оснащена защитной сеткой и соединительным патрубком с резиновым уплотнением. Сетка легко снимается для очистки воздуховода.

Решетка легко устанавливается на стене без повреждений поверхности фасада.

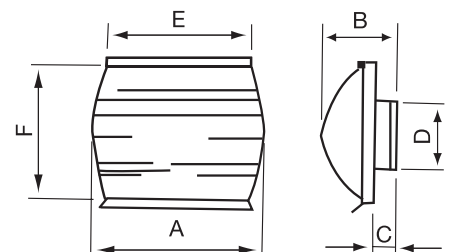

	A	B	C	D	E	F
ULG 100	300	130	40	100	250	240
ULG 125	300	130	40	125	250	240
ULG 160	300	130	40	160	250	250
ULG 200	385	140	40	200	310	310
ULG 250	450	180	40	250	378	376
ULG 315	580	205	40	315	452	450