

# **SUPER-EGO**

WWW.SUPER-EGO.RU

**ГОРНАЯ ПРОМЫШЛЕННОСТЬ**  
**ВОДА**  
**ГАЗ**  
**БУРЕНИЕ**  
**НЕФТЬ**

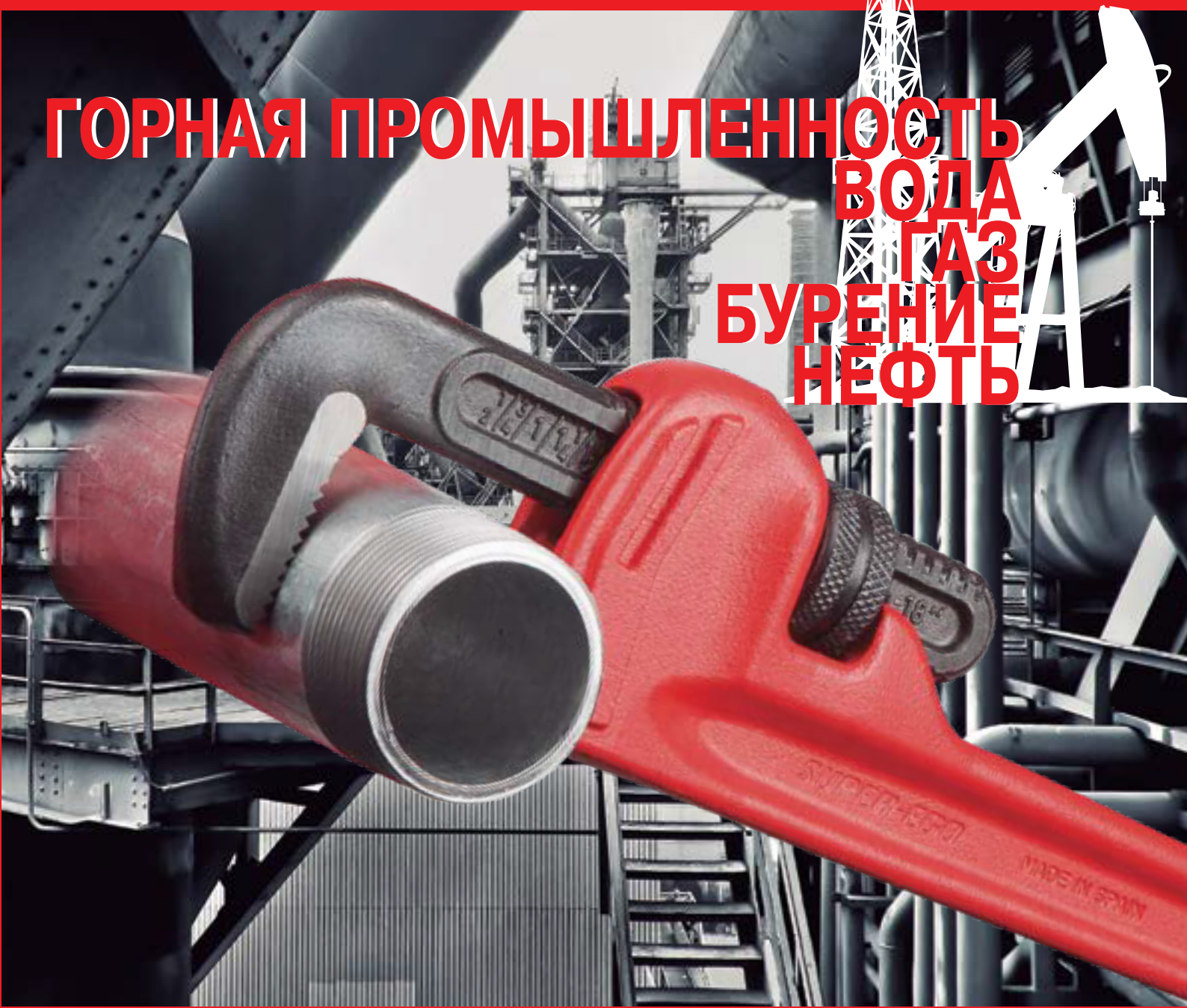

Made in Spain



Профессиональный инструмент  
и оборудование для монтажа труб



**ОЛЬМАКС**

WWW.OLMAX.RU



# Содержание

Стр.

<b>Инструмент для монтажа труб</b> <b>Трубные ключи, газовые ключи, сантехнические клещи</b>	<b>1</b>	<b>10</b>
<b>Труборезы для медных, латунных, алюминиевых, стальных, пластмассовых труб, труб из нержавеющей стали</b> <b>Ножницы для полимерных труб</b> <b>Принадлежности</b>	<b>2</b>	<b>34</b>
<b>Инструмент общего назначения</b>	<b>3</b>	<b>48</b>
<b>Резьбонарезные станки и клуппы</b> <b>Станки для накатки желобков</b> <b>Аппараты для сварки внахлест</b>	<b>4</b>	<b>70</b>
<b>Ручные трубогибы</b> <b>Гидравлические трубогибы</b> <b>Электрические трубогибы</b> <b>Развальцовщики</b>	<b>5</b>	<b>88</b>
<b>Ручные и электрические опрессовщики</b> <b>Машины для прочистки труб</b> <b>Пневматические заглушки</b>	<b>6</b>	<b>100</b>
<b>Газовые горелки</b> <b>Одноразовые газовые горелки</b> <b>Горелки под шланг</b> <b>Баллончики</b>	<b>7</b>	<b>112</b>
<b>Оборудование для обслуживания холодильной техники и кондиционеров</b>	<b>8</b>	<b>128</b>
<b>Артикульный указатель</b>		<b>136</b>



Уже более 75 лет фирма **SUPER-EGO** (Супер-Эго, Испания) является ведущим мировым поставщиком профессионального и промышленного оборудования и инструмента для монтажа, ремонта и обслуживания трубопроводов различного назначения.

Продукция фирмы **SUPER-EGO** используется на строительных объектах, при выполнении тяжелых работ на производстве и в нефтегазовой промышленности при прокладке, ремонте и обслуживании инженерных коммуникаций любой сложности. Главным преимуществом оборудования и инструмента **SUPER-EGO** по праву считаются высочайшее качество, надёжность и долговечность.

Официальным представителем фирмы **SUPER-EGO** в России является компания **ОЛЬМАКС**, которая с 1996 года осуществляет поставку, гарантийное и сервисное обслуживание оборудования **SUPER-EGO**. **ОЛЬМАКС** уделяет особое внимание консультированию клиентов по вопросам работы с продукцией **SUPER-EGO**, а также применению новых технологий при монтаже трубопроводов. Наши сотрудники всегда готовы организовать специализированное обучение по эксплуатации продукции **SUPER-EGO** и оказать помощь в выборе инструмента **SUPER-EGO**, оптимально подходящего для выполнения конкретной рабочей задачи и соответствующего определённому техническому заданию.

В настоящее время в производственной программе **SUPER-EGO** представлено следующее оборудование и инструмент:

- ручные и электрические клуппы, резьбонарезные станки для стальных труб,
- желобонакатные станки и принадлежности к ним,
- гидравлические трубогибы для стальных труб,
- ручные и электрические опрессовщики для проверки герметичности трубопроводных систем,
- труборезы и трубогибы для стальных, нержавеющей, медных, металлопластиковых и полимерных труб,
- трубные ключи для тяжелых работ, газовые ключи и сантехнические клещи, специальные ключи,
- ручной слесарно-монтажный инструмент для сантехнических, отопительных и климатических систем,
- мобильные горелки, одноразовые газовые баллончики, стандартные газовые и кровельные горелки,
- оборудование для монтажа и обслуживания систем кондиционирования, холодильной техники,
- машины и инструмент для прочистки и обслуживания труб, заглушки для перекрытия труб,
- ножницы для резки пластиковых труб, раструбные аппараты для сварки полипропиленовых труб.

Авторизованные сервисные центры на всей территории России оказывают полный спектр услуг по техническому, гарантийному и постгарантийному обслуживанию и ремонту всего оборудования **SUPER-EGO**. При проведении ремонта и обслуживания используются исключительно оригинальные запасные части и расходные материалы.

Широкая дилерская сеть по оборудованию **SUPER-EGO** позволяет поддерживать тесный контакт с конечными пользователями, быть в курсе производственных проблем и потребностей заказчиков. Офисы продаж и сервисные центры **ОЛЬМАКС** расположены в Москве, Санкт-Петербурге, Екатеринбурге, Краснодаре, Нижнем Новгороде, Казани, Самаре, Красноярске и Хабаровске.





# ЛИДЕР

**SUPER-EGO** является лидером уже в течение 75 лет в производстве оборудования и инструмента для монтажа труб и сварки. В Испании, Европе и по всему миру компания является ведущим производителем трубных ключей, клещей и труборезов.

Мы – в числе лидеров по экспорту во все страны мира среди европейских производителей. Мы лидируем в технологиях, применяемых в конструкциях нашего инструмента, благодаря непрерывным инвестициям в производственное оборудование и производственные процессы. На рынке регулярно появляются новые материалы и системы монтажа, поэтому мы производим специальный инструмент для различных типов работ. Мы постоянно совершенствуемся в условиях нарастающей конкуренции, предлагая нашим клиентам расширенный и улучшенный ассортимент продукции.



Абадьано (Испания)

# ПРОИЗВОДИТЕЛЬ

Мы изготавливаем оборудование для монтажа труб и сварки, применяя передовые системы производства (SMED, KAIZEN, KANBAN). При производстве инструмента используются современные методы закалки (термообработка в защитной атмосфере, индукционная закалка и снятие внутренних напряжений), обеспечивающие высочайшее качество нашей продукции, которое удовлетворяет требования самых взыскательных клиентов по всему миру и отвечает потребностям химической, нефтедобывающей, горнодобывающей промышленности и т.д. Всемирно известные производители доверяют **SUPER-EGO** производство на заказ для своего бренда.



*«Сделано в Испании»  
2 производственные площадки  
и более чем 250 сотрудников*



*Ковка и эпоксидная  
окраска, мы контролируем  
производство на всех этапах*



*Процесс закалки  
при производстве трубных  
ключей*



*Испытания  
на каждом этапе производства  
всего оборудования  
с использованием специальных  
стендов*



# ИННОВАЦИИ

**SUPER-EGO** (Испания) – лидер в области научно-исследовательских и опытно-конструкторских работ и внедрения инноваций, имеющий собственную действенную программу развития, сотрудничающий с крупными технологическими центрами, фондами и университетами. Внедрение инновационных технологий позволяет нам постоянно расширять и улучшать ассортимент продукции **SUPER-EGO** (Испания) для наших клиентов!

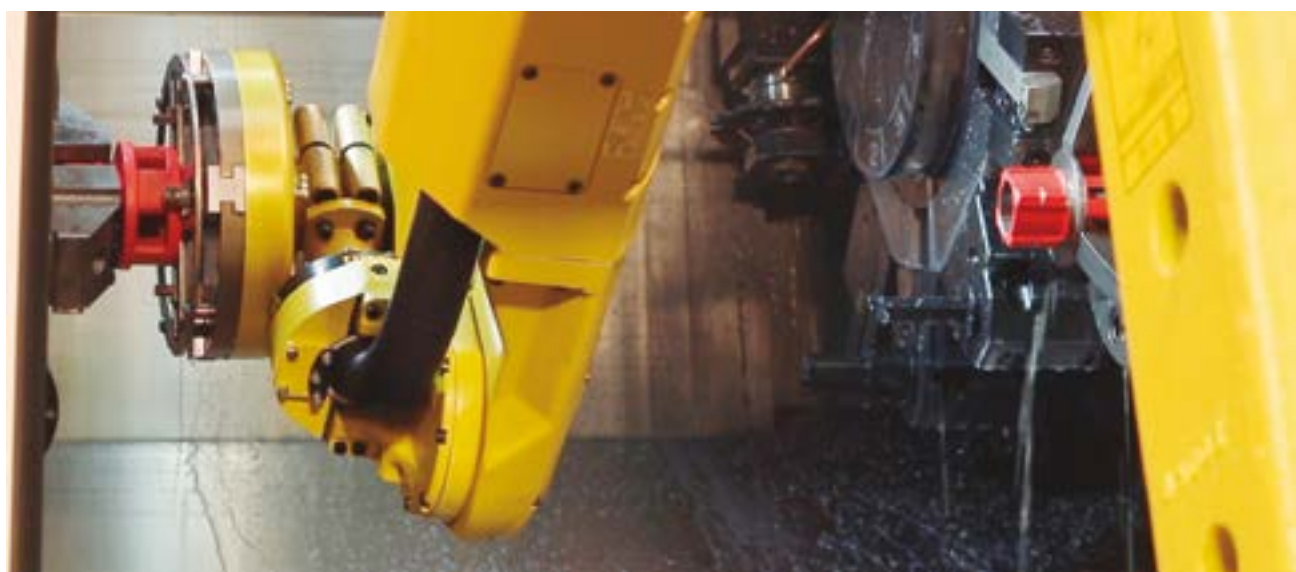

*Роботизированный процесс производства*





# Гарантия

На всю нашу продукцию установлена гарантия качества, которая распространяется на материалы и конструктивные узлы изделий. Гарантия покрывает замену или ремонт дефектных деталей/частей (на выбор **SUPER-EGO**). Для электрического и электронного оборудования гарантийный срок составляет 1 год. Гарантия **SUPER-EGO** НЕ РАСПРОСТРАНЯЕТСЯ на дефекты и неисправности, возникшие по причине неправильной эксплуатации. **SUPER-EGO** настоятельно рекомендует использовать оригинальные запасные части и принадлежности, что позволит сохранить исходный стандарт качества и продлить срок службы инструмента.



*Контроль и проверка  
для обеспечения качества*

# Качество

С 1994 года **SUPER-EGO** имеет сертификат TUV Nord на соответствие ISO 9000 (обеспечение качества при проектировании, изготовлении, продаже и послепродажном обслуживании нашего оборудования и инструмента) и ISO 140001 (требования к системе качества в области экологии предприятий). Эти стандарты периодически обновляются до настоящего времени.



*Мы прилагаем усилия  
к сохранению окружающей  
среды, чтобы обеспечить  
будущим поколениям чистую  
и здоровую среду обитания*

Lined area for notes with horizontal dashed lines.





## Инструмент для монтажа труб

### Трубные ключи, газовые ключи, сантехнические клещи

1

Трубные ключи	12
Газовые ключи	16
Цепные ключи	18
Сантехнические клещи	22
Запасные части для ключей	27
Кусачки	29
Тиски	30
Верстаки	31
Треноги-верстаки	32

1

## Прямые трубные ключи для больших нагрузок Heavy Duty (Хэви Дьюти)

Применяются в нефтегазовой отрасли, при строительстве трубопроводов, для проведения тяжёлых работ на промышленных предприятиях.

Трубные ключи для больших нагрузок с высокой эксплуатационной надёжностью.

**Соответствуют федеральным техническим требованиям GGG-W-651e тип II, класс A.**

Более широкие функциональные возможности по сравнению с трубными ключами Stillson.

 **GGG-W-651e Type II Class A**  
**UNE 16-554**

**Made in Spain**

Перемещающаяся  
верхняя щека  
для быстрого захвата

Нижняя щека  
из легированной стали  
с двойной закалкой

Специальная геометрия  
зубьев обеспечивает  
максимальный захват  
трубы

Регулировочная гайка  
с накаткой облегчает  
выполнение работы  
одной рукой



Деления шкалы верхней щеки показывают  
приблизительный размер зева ключа  
для труб различного размера



Прецизионно фрезерованные зубья  
со смещением обеспечивают максимальное  
усилие сжатия и длительный срок службы  
инструмента



Широкая и удобная рукоятка двутаврового  
сечения выдерживает максимальные  
нагрузки при минимальном весе



Отверстие в рукоятке для удобного  
хранения инструмента в подвешенном  
состоянии

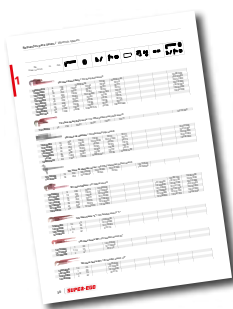

Изнашиваемые  
части заменяются.  
Обратитесь в наш  
отдел зап. частей.



**Мощный трубный ключ**

Разработан для выполнения тяжёлых работ по монтажу и ремонту труб

102 Ключ Heavy Duty

**102 Прямой трубный ключ Heavy Duty (Хэви Дьюти)**



Made in Spain

№	L		A макс. Ø		B	C	кг	🔧	📦
	дюйм	мм	дюйм	мм					
1000001639	6"	150	3/4"	20	11,5	11,2	0,2	•	4
102080000	8"	200	1"	35	16,5	14,0	0,3	•	4
102100000	10"	250	1.1/2"	49	21,5	17,0	0,8	•	4
102120000	12"	300	2"	61	23,0	21,0	1,2	•	4
102140000	14"	350	2"	61	26,0	21,0	1,6	•	4
102180000	18"	450	2.1/2"	77	29,0	26,0	2,6	•	2
102240000	24"	600	3"	90	33,0	28,0	4,4	•	1
102360000	36"	900	5"	141	44,0	32,5	8,7	•	1
102480000	48"	1.200	6"	167	58,0	36,0	15,6	•	1
1000001638	60"	1.300	8"	200	85,2	41,6	23,0	•	1

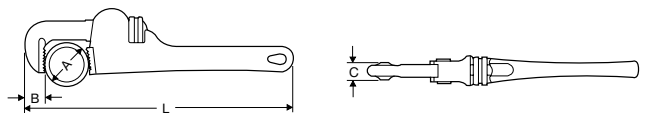

**112 Концевой трубный ключ Heavy Duty (Хэви Дьюти)**

Конструкция ключа обеспечивает использование в ограниченном пространстве (узких нишах, близко к поверхности и т.д.).



Made in Spain

№	L		A макс. Ø		B	C	кг	🔧	📦
	дюйм	мм	дюйм	мм					
112100000	10"	250	1.1/2"	49	21,5	17	0,7	•	4
112140000	14"	350	2"	61	26,0	21	1,4	•	4

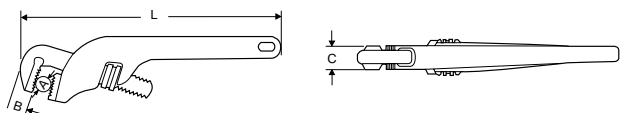





**На 40% легче**  
 Рукоятка алюминиевого ключа  
**SUPER-EGO** из алюминиевого сплава  
 облегчает его вес на 40%,  
 при этом щёки и все остальные детали  
 идентичны подобным деталям ключей  
 для тяжёлых нагрузок

104 Алюминиевый трубный ключ

## 104 Алюминиевый трубный ключ Aludur



Ссылка на видео

Made in Spain

GGG-W-651e Type II Class C  
 UNE 16-554

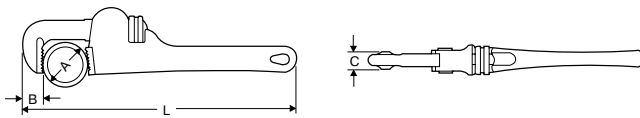

№	L		A макс. Ø		B	C	кг	🔧	📦
	дюйм	мм	дюйм	мм					
104100000	10"	250	1.1/2"	49	22,0	17,0	0,4	•	4
104140000	14"	350	2"	61	26,0	21,0	0,9	•	4
104180000	18"	450	2.1/2"	77	29,0	26,0	1,6	•	2
104240000	24"	600	3"	90	33,0	28,0	2,5	•	1
104360000	36"	900	5"	141	44,0	32,5	5,2	•	1
70164	48"	1.200	6"	167	58,0	36,0	8,7	•	1
1000001640	60"	1.300	8"	200	85,2	41,6	12,6	•	1
Набор из 2 алюминиевых трубных ключей									
P01100100	104140000 – 14" + 104180000 – 18"								1

## 105 Концевой алюминиевый ключ Heavy Duty (Хэви Дьюти)

Облегчает работу в труднодоступных местах.



Made in Spain

GGG-W-651 Type II Class C  
 UNE 16-556

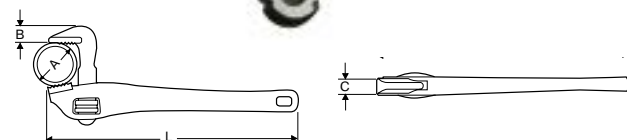

№	L		A макс. Ø		B	C	кг	🔧	📦
	дюйм	мм	дюйм	мм					
105140000	14"	350	2"	61	24	23	0,8	•	1
105180000	18"	450	2.1/2"	77	29	27	1,4	•	1

## 101 Трубный ключ Stillson (Стиллсон)

Предназначен для выполнения тяжёлых работ на промышленных предприятиях, а так же в нефтегазовой промышленности.

Рукоятка и подвижные щёки изготовлены из легированной стали с двойной закалкой для обеспечения максимальной прочности и износостойкости зубьев



Деления шкалы на верхнем крюке показывают размер зева ключа для захвата труб различного размера



Двойная пружина обеспечивает быстрый и надёжный захват трубы

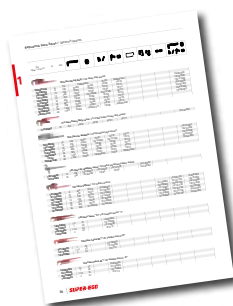

Изнашиваемые части заменяются. Обратитесь в наш отдел зап. частей.



**GGG-W-651e Type II Class A**  
UNE 16-554

Made in Spain

№	L		A макс. Ø		B	C	кг	🔧	📦
	дюйм	мм	дюйм	мм					
101080000	8"	200	3/4"	28	17	12	0,3	•	4
101100000	10"	250	1"	35	22,5	16	0,6	•	4
101120000	12"	300	1.1/4"	43	43	16,5	0,7	•	4
101140000	14"	350	1.1/2"	49	49	20,5	1,1	•	4
101180000	18"	450	2"	61	30	23,5	1,8	•	2
101240000	24"	600	2.1/2"	77	38	27	3,2	•	1
101360000	36"	900	3.1/2"	103	47,5	30	5,8	•	1

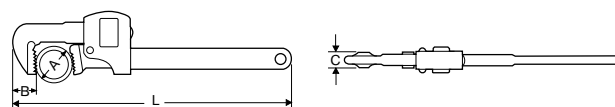

## Газовые ключи с S-образными губками

Цельнокованные ключи без сварных деталей.



Ссылка на видео



Прочная регулировочная гайка обеспечивает высокую производительность и в сочетании с резьбой гарантирует полный захват поверхности



Made in Spain

Рычаг для усиления главной рукоятки

Укрепленные направляющие на главные рукоятки

Усиленный корпус, на 40% больше крутящий момент



Узкие губки



S-образные губки для надёжного захвата трубы в 3 точках

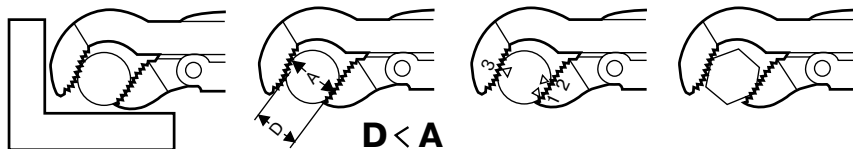

Губки S-образные



Губки 90°



Губки 45°

3 модели для различных работ



Изнашиваемые части заменяются. Обратитесь в наш отдел зап. частей.





145 Шведский ключ типа «S»

## 145 Газовый ключ с S-образными губками

Шведский ключ — инструмент, который ценится профессионалами. Специальный S-образный дизайн губок. 3 точки захвата.

Made in Spain

№	A Ø		L	B	C	кг	📦	📄	📦
	дюйм	мм							
145050000	1/2"	25	235	15	7	0,3	•	—	1
145100000	1"	40	320	18	10,5	0,7	•	—	1
145150000	1.1/2"	55	416	24	11	1,3	•	—	1
145200000	2"	67	535	28	12,5	2,4	•	—	1
145300000	3"	103	640	30	15,5	3,4	—	•	1
Набор с 2 шведскими ключами типа S									
P14534300	145100000 – 1" + 145150000 – 1.1/2"								1



## 141 Газовый ключ с губками 90°

Губки под 90°.

Made in Spain

№	A Ø		L	B	C	кг	📦	📄	📦
	дюйм	мм							
141100000	1"	40	320	18	15,5	0,7	•	1	
141150000	1.1/2"	55	420	20	18,5	1,3	•	1	
141200000	2"	67	560	25	22,5	2,4	•	1	
141300000	3"	103	655	29	28	4,1	•	1	

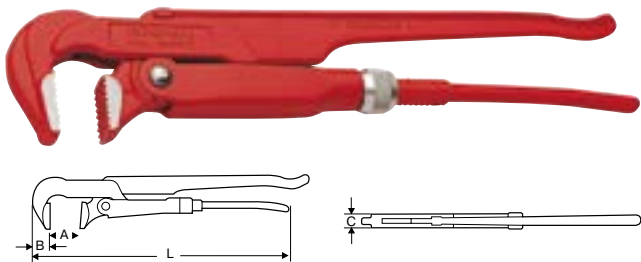

## 143 Газовый ключ с губками 45°

Губки под 45°.

Made in Spain

№	A Ø		L	B	C	кг	📦	📄	📦
	дюйм	мм							
143050000	1/2"	25	237	17	11,5	0,4	•	1	
143100000	1"	40	314	22	13	0,7	•	1	
143150000	1.1/2"	55	426	24	15,5	1,2	•	1	
143200000	2"	67	570	31	19,5	2,5	•	1	

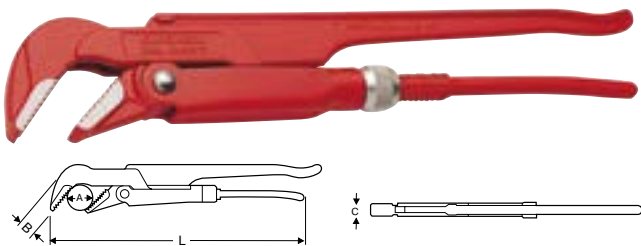

## 540 Ключ для обработки края резьбы

Цельнокованный из хромованадиевой стали, закалённый. Ролики с накаткой из термообработанной стали гарантируют равномерную обработку резьбы по всей окружности трубы.

Made in Spain

№	A Ø дюйм		L	B	мм	кг	📦	📄	📦
	мин.	макс.							
540010000	3/8"	2"	335	46	1,1	•	1		
Запасные ролики									
540012000									1

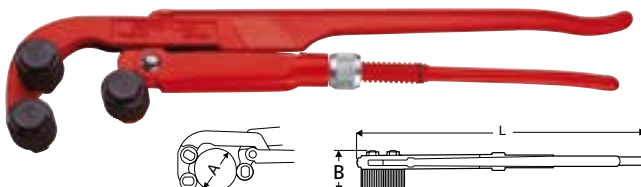

1

## Цепной ключ для больших нагрузок

Надёжный, подходит для работы в самых тяжёлых условиях.

**Соответствуют федеральным техническим требованиям GGG-W-651 тип III, класс A.**

Испытан на практике в нефтедобывающей промышленности и при прокладке газопроводов.

 **GGG-W-651 Type III Class A**  
**UNE 16-555**

Made in Spain



Ссылка на видео

Губки и рукоятка кованые

Закалённые губки  
из специальной стали  
легко заменяются

Принцип трещотки  
с обеих сторон

Реверсивный, специальная конструкция  
зубьев позволяет попеременно  
зажимать и ослаблять трубу  
и менять направление  
без изменения положения ключа

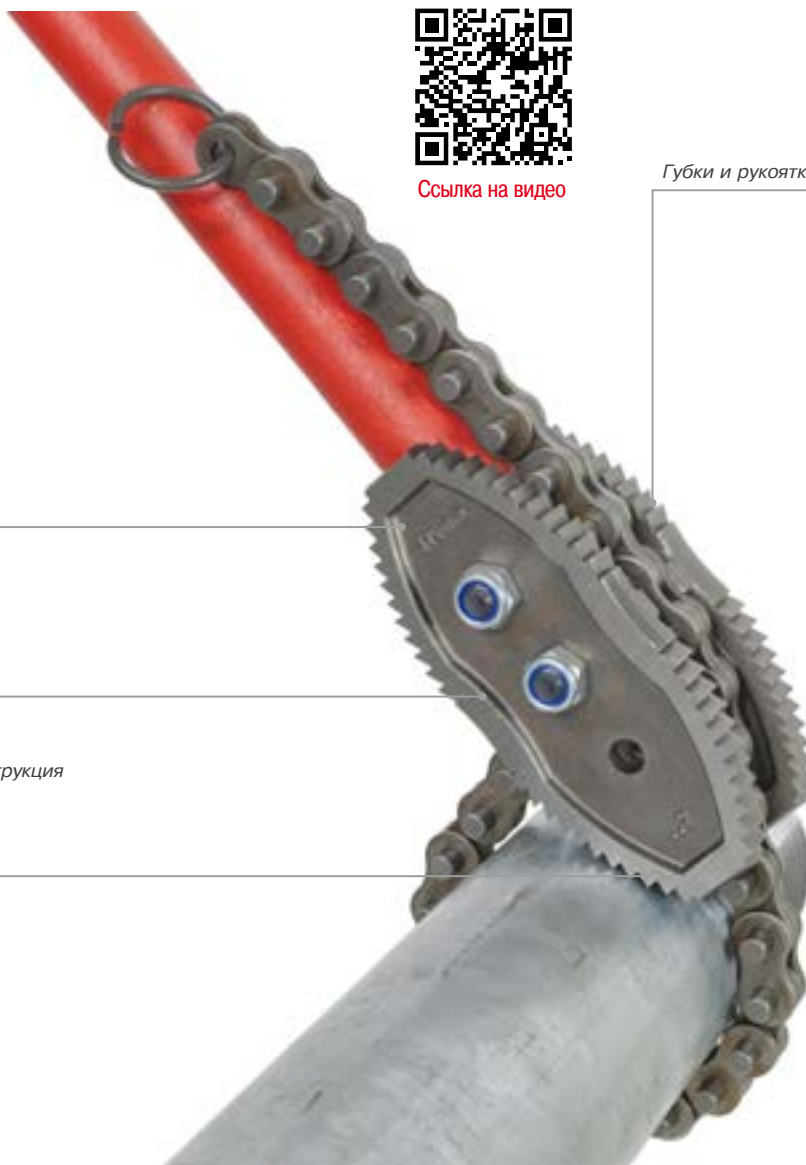

Изнашиваемые части заменяются.  
Обратитесь в наш отдел зап. частей.



Усиленное клёпаное соединение  
между цепью и губками для обеспечения  
надёжности



Сверхпрочная стальная цепь обеспечивает  
надёжный захват и быстрое ослабление



### 103 Двухсторонний цепной ключ для больших нагрузок

Применяется в нефтегазовой отрасли.

Используется при строительстве трубопроводов, для проведения тяжёлых работ на промышленных предприятиях.



№	А макс. Ø		L	В	С	L мм	Прочность на разрыв, кг	кг	Made in Spain	
	дюйм	мм							•	☐
103300000	1.1/2"	49	350	38	8	344,5	3.100	1,4	•	1
103310000	2.1/2"	77	685	49	9	451,5	4.800	3,5	•	1
103320000	4"	115	940	60	13	566,5	7.900	6,7	•	1
103330000	6"	167	1.122	75	20	808,0	15.000	12,6	•	1
103340000	8"	220	1.278	79	20	1.010,6	15.000	17,0	•	1
103350000	12"	325	1.625	82	20	1.417,6	15.000	24,2	•	1

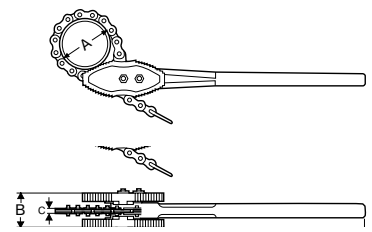

### 107 Двухсторонний цепной ключ

Обеспечивает максимальный крутящий момент.

Полностью кованный, двойная термическая обработка.

Закалённая сталь, лёгкая замена цепи, высокая прочность и мощность.



№	L		А макс. Ø		В	С	L мм	кг	Made in Spain	
	дюйм	мм	дюйм	мм					мм	мм
107120000	12"	300	1/4 - 4"	115	19	8	439	1,2	•	4
Запасная цепь 70239				Ø 4"	L: 439 мм					1

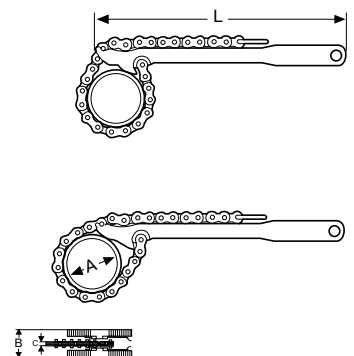





### Надёжный захват без повреждения трубы

Для использования на пластиковых, металлических трубах, фильтрах с полированной или шероховатой поверхностью. Ремешковые ключи обеспечивают такой же захват, как и обычные, при этом они не портят поверхность трубы



123 Ремешковый ключ ПЭ

## 123 Ремешковый ключ ПЭ для больших нагрузок

### Максимальный крутящий момент.

Изготовлен из алюминия, имеет автоматическую быструю точную регулировку, особенно для пластиковых труб.

Быстросменный ремень из полиэстер-нейлона обеспечивает максимальную затяжку и рабочую нагрузку.

Поворотная ручка для идеального захвата.

Резиновые опоры для труб малого  $\varnothing < 50$  мм.



V-образная негабаритная опора для лучшей защиты трубы

### Торговая упаковка



№ 123010000

Made in Spain

№	Ø		L мм	кг	•	□
	мин.	макс.				
123010000	20	200	110	0,2	•	1
Запасной ремень						
123021000	-	-	110	-	-	1

## 108 Нейлоновый ремешковый ключ

### Захват без повреждения поверхности.

Изготовлен из алюминия, покрытого эпоксидной краской.

Прочный сменный нейлоновый ремень для быстрого захвата без повреждения полированных поверхностей.

Используется так же в автосервисах при замене масляных фильтров.

Два размера ремня: короткий 435 мм, длинный 950 мм.



Нейлоновый ремень, не повреждающий полированные поверхности

Made in Spain

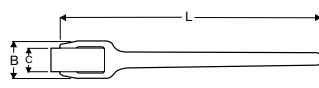

№	L		A макс. Ø		B мм	C мм	кг	•	□	
	дюйм	мм	дюйм	мм						
108010000	12"	300	3"	90	42	27	0,2	•	4	
108020000	12"	100	8"	220	42	27	0,2	•	4	
Запасной ремень										
70268	Ø 3" L: 435 мм									1
70269	Ø 8" L: 950 мм									1

### 118 Ключ для моек

Изготовлен из специальной стали.  
Хвостовик оснащён зубьями для надёжной фиксации.

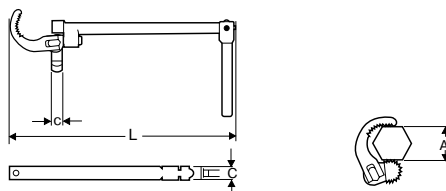

Made in Spain

№	А макс.		L	C	кг	•	□
	дюйм	мм					
118010000	3/4 - 1.1/4"	19 - 32	265	14	0,475	•	1

### 109 Оцинкованный ключ для моек

Кованые губки с системой самозахвата при помощи пружины.  
Ручка и хвостовик с цинковым покрытием.

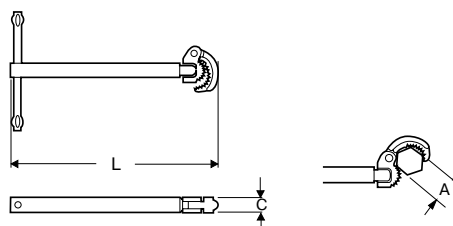

Made in Spain

№	А макс.		L	C	кг	•	□
	дюйм	мм					
109010000	3/8 - 1.1/4"	10 - 32	287	14	0,490	•	1

### 117 Телескопический ключ для моек

Телескопический хвостовик позволяет осуществлять быструю регулировку до требуемой длины.  
Цинковое покрытие ручки и хвостовика.

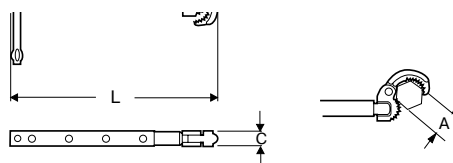

Made in Spain

№	А макс.		L	C	кг	•	□
	дюйм	мм					
117010000	3/8 - 1.1/4"	10 - 32	275 455	14	0,710	•	1
117480000	3/4 - 1.7/8"	20 - 48	290 470	14	0,710	•	1

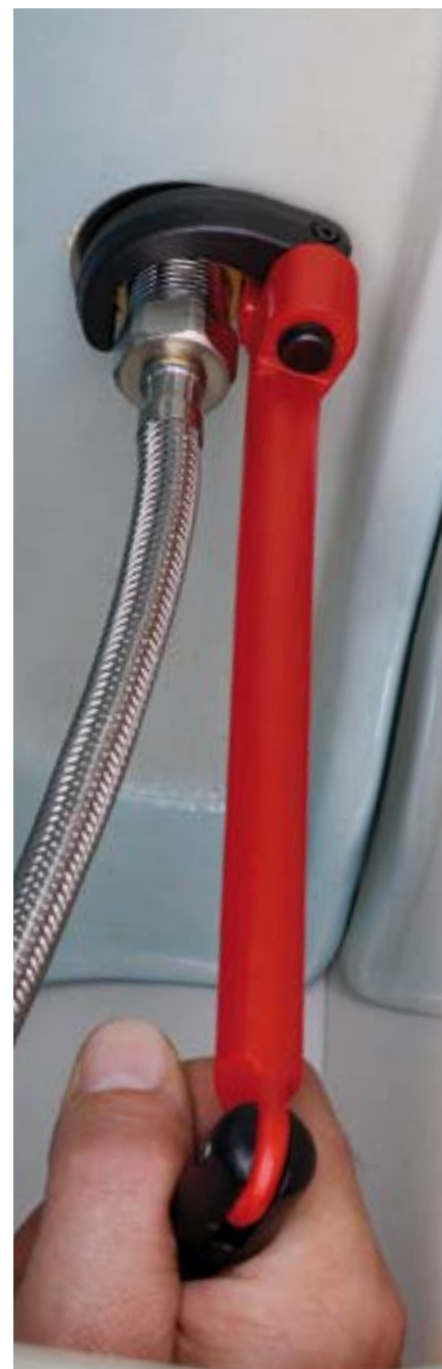

118 Ключ для моек



**Доступ в труднодоступные места**  
Поворотные губки удобны при работе левой или правой рукой

1

## Быстрорегулируемые сантехнические клещи

Большие функциональные возможности для захвата, позволяют работать одной рукой.

Необходимый инструмент при монтаже и обслуживании трубопроводов, служит для захвата труб и гаек и т.д.

Широкий диапазон раскрытия зева.

Полированные головки и шарнир.

Степень твёрдости в соответствии со стандартами DIN/UNE/ГОСТ.



DIN 5231, 1966  
UNE 16-537

Made in Spain

Изготовлены из хромованадиевой стали

Большие удобные ручки для повышенного комфорта при работе и улучшенной передачи усилия

Губки с двойной термической закалкой

Регулировочные зубья для различных видов работ

+30% раскрытие



Лёгкий, точный доступ к обрабатываемому изделию благодаря конструкции головки и подвижности

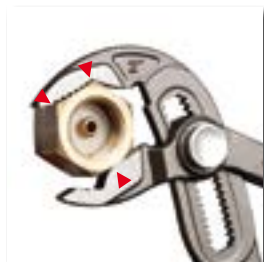

Обеспечивается надёжный захват любой поверхности, три точки контакта



Эргономическая конструкция губок для работы в труднодоступных местах





**На 30% увеличены функциональные возможности по захвату**  
при той же длине ручек, что и у обычных сантехнических клещей

529 Саморегулирующиеся сантехнические клещи

## 529 Саморегулирующиеся сантехнические клещи

Безопасная система блокировки предотвращает непреднамеренное открытие и позволяет на 50% ускорить регулировку клещей.

Пластиковые рукоятки.

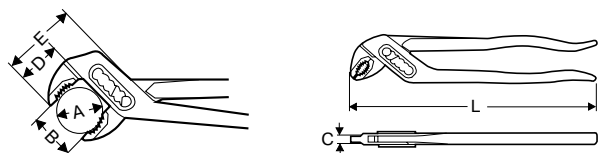

Безопасная система блокировки



18 положений фиксации



Торговая упаковка / Торговый дисплей

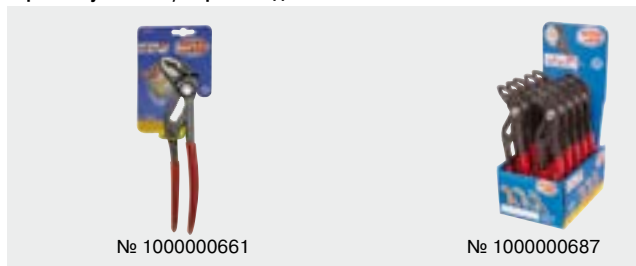

№	L дюйм	L мм	A макс. Ø дюйм	B мм	C мм	D мм	E мм	кг		
1000000660	7"	175	1.1/4"	35	6	27	46	0,1	•	6
1000000661	10"	250	2"	60	7	36	56	0,2	•	6
<b>Дисплеи</b>										
1000000685	1000000660 – 7" x 10 шт.									1
1000000687	1000000661 – 10" x 10 шт.									1

## 528 Сантехнические клещи

Фиксируются в 10 положениях.

2 модели — с пластиковыми накладками на рукоятках и без.

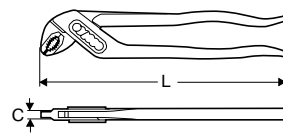
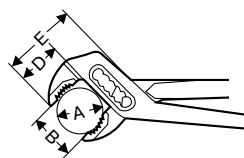

№	L дюйм	L мм	A макс. Ø дюйм	B мм	C мм	D мм	E мм	кг		
<b>С пластиковыми накладками на рукоятках</b>										
1000000664	7"	175	1.1/4"	35	6	27	46	0,1	•	6
1000000665	10"	250	2"	60	7	36	56	0,2	•	6
<b>Торговый дисплей</b>										
1000000683	1000000664 – 7" x 10 шт.									1
1000000684	1000000665 – 10" x 10 шт.									1
<b>Без пластиковых накладок на рукоятках</b>										
1000000668	7"	175	1.1/4"	35	6	27	46	0,1	•	6
1000000669	10"	250	2"	60	7	36	56	0,2	•	6
<b>Торговый дисплей</b>										
1000000681	1000000668 – 7" x 10 шт.									1
1000000682	1000000669 – 10" x 10 шт.									1

Торговая упаковка / Торговый дисплей





**Профессиональный инструмент**  
 общего назначения,  
 7 положений регулировки,  
 позволяет работать одной рукой

## 522 Сантехнические клещи

Профессиональный инструмент позволяет работать одной рукой



DIN 5231, 1966  
 UNE 16537:2006  
 ISO 8976:2004

Made in Spain

Сделаны из хромованадиевой стали.  
 Корпус обработан методом закалки  
 и отпуска для повышения надёжности

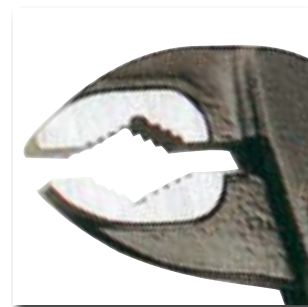

Индукционная закалка губок.  
 Форма губок позволяет  
 работать в труднодоступных  
 местах



Губки остаются  
 параллельными  
 в любом положении  
 по аналогии с регулируемым  
 разводным ключом

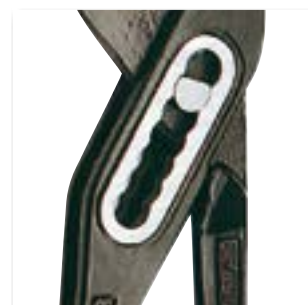

Семь положений регулировки

**522 Сантехнические клещи с пластмассовыми рукоятками**

С пластмассовыми рукоятками для улучшения захвата и передачи усилия.

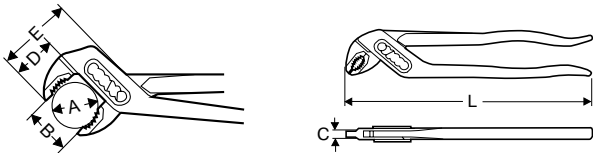

Made in Spain

№	L		A макс. Ø дюйм	B мм	C мм	D мм	E мм	кг		
	дюйм	мм								
522070000	7"	175	1"	28	6	27	46	0,1	•	6
522100000	10"	240	1.1/4"	32	7	36	56	0,2	•	6
522120000	12"	300	1.1/2"	42	9	40	64	0,4	•	6
Торговый дисплей										
S00220000	522100000 – 10" x 12 шт.									1

Торговая упаковка / Торговый дисплей



№ 522100000

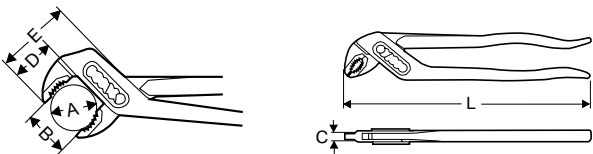

№ S00220000

**524 Сантехнические клещи**

Made in Spain

№	L		A макс. Ø дюйм	B мм	C мм	D мм	E мм	кг		
	дюйм	мм								
520070000	7"	175	1"	28	6	27	46	0,1	•	6
524100000	10"	240	1.1/4"	32	7	36	56	0,2	•	6
524120000	12"	300	1.1/2"	42	9	40	64	0,4	•	6
Дисплей										
S00210000	524100000 – 10" x 12 шт.									1

Торговая упаковка / Торговый дисплей



№ 524100000



№ S00210000



1

## 527 Быстрорегулируемые сантехнические клещи

Профессиональный инструмент для общего использования.

Рекомендуется в любом инструментальном наборе.

Подходит для сборки мебели, фурнитуры, сферы DIY, изготовления моделей и поделок.

Уменьшенная головка с закалёнными зубьями для предотвращения износа и повышения надёжности захвата.

Геометрия губок предотвращает проскальзывания труб, гаек и пр.

Повышенная безопасность.

Точная регулировка для идеального прилегания к удерживаемой детали путём нажатия одной кнопки.

Широкие рукоятки для комфортной работы и улучшенной передачи усилия.

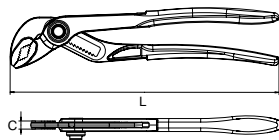
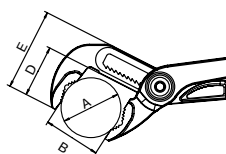

№	L дюйм	мм	A макс. Ø дюйм	В мм	С мм	Д мм	Е мм	кг		
527100000	10"	250	1.1/4"	32	7,5	33	53	0,3	•	6

## 509 Сантехнические клещи с проточками

Прямые губки.

Рукоятки в пластиковой оболочке.

Двойная термическая закалка.

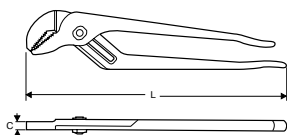
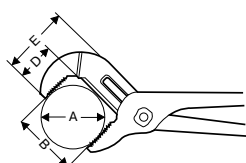

№	L дюйм	мм	A макс. Ø дюйм	В мм	С мм	Д мм	Е мм	кг		
509090000	10"	250	1.1/2"	37,5	9,5	29,5	52,5	0,3	•	6
509120000	12"	305	2"	60	8,5	38	67	0,5	•	6
509160000	16"	420	4"	60	12,5	64	101,5	1,3	•	6

№ Ключ	дюйм	мм								
--------	------	----	--	--	--	--	--	--	--	--



**102 Прямой трубный ключ Heavy Duty для больших нагрузок**

1000001639	6"	150	1300003658		70189	1000002164	—	—	—	—
102080000	8"	200	70200	70180	70190	70170	—	—	—	102081000
102100000	10"	250	70201	70181	70191	70171	—	—	—	102101000
102120000	12"	300	70202	70182	70192	70172	—	—	—	102121000
102140000	14"	350	70203	102140400	102141500	70173	—	—	—	102141000
102180000	18"	450	70204	70184	70194	70174	—	—	—	102181000
102240000	24"	600	70205	70185	70195	70175	—	—	—	102241000
102360000	36"	900	70206	70186	70196	70176	—	—	—	102361000
102480000	48"	1.200	70207	70187	70197	70177	—	—	—	—
1000001638	60"	1.500	70208	1200001573	70198	1000001699	—	—	—	—



**112 Концевой трубный ключ Heavy Duty**

112100000	10"	250	70201	70181	70191	70171	—	—	—	102101000
-----------	-----	-----	-------	-------	-------	-------	---	---	---	-----------



**104 Алюминиевый трубный ключ Aludur**

104100000	10"	250	70201	70181	70191	70171	—	—	—	102101000
104140000	14"	350	70203	102140400	102141500	70173	—	—	—	102141000
104180000	18"	450	70204	70184	70194	70174	—	—	—	102181000
104240000	24"	600	70205	70185	70195	70175	—	—	—	102241000
104360000	36"	900	70206	70186	70196	70176	—	—	—	102361000
70164	48"	1.200	70207	70187	70197	70177	—	—	—	—
1000001640	60"	1.500	70208	1300003302	70198	1000001699	—	—	—	—



**105 Концевой алюминиевый трубный ключ**

105140000	14"	350	105140200	102140400	102141500	—	102140500	—	—	—
105180000	18"	450	105180200	70184	70194	—	102180500	—	—	—



**101 Трубный ключ Stillson**

101080000	8"	200	70374	101080400	—	—	—	—	101081100	102081000
101100000	10"	250	70375	101100400	—	—	—	101100800	101101100	102101000
101120000	12"	300	70376	101120400	—	—	—	101200800	101201100	102121000
101140000	14"	350	70377	101140400	—	—	—	101140800	101141100	102141000
101180000	18"	450	70378	101180400	—	—	—	101180800	101181100	102181000
101240000	24"	600	70379	101240400	—	—	—	101240800	101241100	102241000
102360000	36"	900	101360200	101360400	—	—	—	101360800	101361100	102361000



**145 Газовый ключ с S-образными губками**

145050000	1/2"	25	—	143050400	—	—	—	—	—	—
145100000	1"	40	—	141100400	—	—	—	—	—	—
145150000	1.1/2"	55	—	141150400	—	—	—	—	—	—
145200000	2"	67	—	07211X	—	—	—	—	—	—



**141 Газовый ключ с губками под 90°**

141100000	1"	40	—	141100400	—	—	—	—	—	—
141150000	1.1/2"	55	—	141150400	—	—	—	—	—	—
141200000	2"	67	—	07211X	—	—	—	—	—	—







**143 Газовый ключ с губками под 45°**





143050000	1/2"	25	—	143050400	—	—	—	—	—	—
143100000	1"	40	—	141100400	—	—	—	—	—	—
143150000	1.1/2"	55	—	141150400	—	—	—	—	—	—
143200000	2"	67	—	07211X	—	—	—	—	—	—



## Запасные части для ключей

1

№ Ключ	дюйм	мм	
 <p><b>540 Ключ для обработки края резьбы</b></p>			
540010000	2"	335	141100400

№ Ключ	дюйм	Ø мм	
 <p><b>123 Ремешковый ключ ПЭ для больших нагрузок</b></p>			
123010000	20"	200	123021000 (L: 110 мм)
 <p><b>108 Нейлоновый ремешковый ключ</b></p>			
108010000	3"	90	70268 (L: 435 мм)
108020000	8"	220	70269 (L: 950 мм)

№ Ключ	дюйм	Ø мм			
 <p><b>107 Двухсторонний цепной ключ</b></p>					
107120000	12"	300	70239 (L: 439 мм)	—	—
 <p><b>103 Двухсторонний цепной ключ для больших нагрузок</b></p>					
103300000	1.1/2"	49	70262	—	103301200
103310000	2.1/2"	77	70263	103311100	103311200
103320000	4"	115	70264	103321100	103321200
103330000	6"	167	70265	103331200	103331300
103340000	8"	220	70266	103341200	103341300
103350000	12"	325	70267	103351200	103351300

№ Ключ	Ø макс. дюйм	мм	
 <p><b>118 Ключ для моек</b></p>			
118010000	1.1/4"	32	118010100





**Профессиональный инструмент**  
Создан для работ с арматурой

## 508 Кусачки для арматуры с автоматическим раскрытием

С автоматической открывающейся пружиной для удобства при работе.



Торговая упаковка

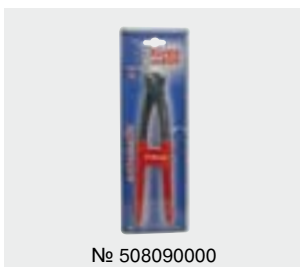

№ 508090000

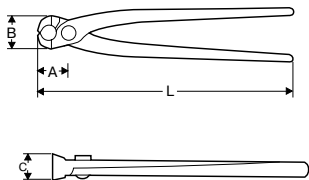

Made in Spain

№	L дюйм мм	A макс. дюйм	B мм	C мм	D мм	кг		
508090000	9" 225	27"	30	22	36	0,3	•	6
508100000	10" 250	32"	36	26	40	0,4	•	6

## 507 Кусачки для арматуры

Полностью кованые из специальной инструментальной стали.

Острые, закалённые режущие кромки с двойной термической обработкой и закалкой для обеспечения необходимой твёрдости. Удлиненные ручки обеспечивают передачу большего усилия для облегчения резки.



Торговая упаковка

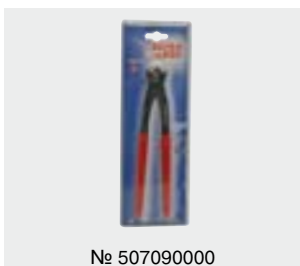

№ 507090000

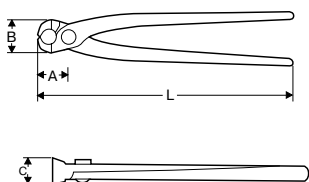

Made in Spain

№	L дюйм мм	A макс. дюйм	B мм	C мм	D мм	кг		
<b>С пластиковыми накладками на рукоятках</b>								
507090000	9" 225	27"	30	22	36	0,3	•	6
507100000	10" 250	32"	36	26	40	0,4	•	6
<b>Торговая упаковка</b>								
S00230000	507090000 – 9" x 12 шт.					3,9	–	1
<b>Без пластиковых накладок на рукоятках</b>								
50709C000	9" 225	27"	30	22	36	0,3	•	6
50710C000	10" 250	32"	36	26	40	0,4	•	6

## 450 Трубные тиски

Практичные классические тиски для труб.

Легко крепятся к верстакам. Обеспечивают эффективный зажим и удобство при соединении труб, нарезании резьбы, резки труб и т.д.

Корпус и основание изготовлены из высокопрочного чугуна.

Мелкий шаг резьбы обеспечивает фиксацию трубы с минимальным применением силы.

Торговая упаковка



№ 450020000

Made in Spain



№	Ø		кг	📦
	дюйм	мм		
450020000	2"	60	3,4	1
450030000	3"	89	5,5	1
450040000	4"	114	9,6	1

Плавающие нижние губки позволяют идеально повторять форму зажимаемого изделия



## 400 Цепные трубные тиски с нижним креплением

Губки из специальной кованой стали.

V-образная опора и основание из чугуна.

База разработана для крепления к верстаку.

Нижняя установочная и стопорная гайка.

Закалённая высокопрочная упругая цепь.

Торговая упаковка



№ 400020000

Made in Spain



№	Ø		L мм	кг	📦
	дюйм	мм			
400010000	2.1/2"	76	418	1,9	1
400020000	4"	114	532,0	3,9	1
400030000	6"	165	660,4	7,1	1



## 404 Цепные тиски с верхним креплением

Специальные кованные V-образные губки, H-образное крепление для поддержки и центрирования трубы.

Чугунное литое основание с V-образной опорой.

Быстрый зажим при помощи эксцентриковой рукоятки и зажимного болта.

Основание крепится к верстаку.

Закалённая высокопрочная упругая стальная цепь.

Торговая упаковка



№ 404040000

Made in Spain



№	Ø		L мм	кг	📦
	дюйм	мм			
404020000	2.1/2"	76	418	3,4	1
404040000	4"	114	570	5,5	1
404060000	6"	165	762	9,6	1



## 464 Аллюминиевый переносной верстак-тренога

Лёгкий складной верстак, изготовленный из алюминиевого сплава. Используется для установки большого и малого оборудования, подойдёт для проведения ремонта и тех. обслуживания.

Подходит для работы с любым типом трубы

3 ножки обеспечивают отличную устойчивость

Прочная цепь для крепления ножек при транспортировке, тренога занимает меньше места



Возможно крепление к полу для выполнения тяжёлых работ. Распорное устройство обеспечивает дополнительную безопасность



В комплект входит складной лоток, что удобно при транспортировке, а также при проведении монтажных работ. Подходит для размещения небольшого инструмента во время работы



Пазы для размещения переносного электрического резьбонарезного клуппа SUPERTRONIC, трубогиба ROBEND и принадлежностей для накатки желобков



Верхняя алюминиевая плита с матрицей для гибки труб 3/8", 1/2" и 3/4"

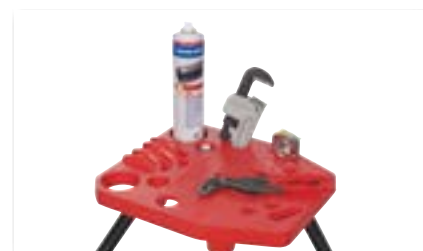

В плите имеются отверстия для размещения инструмента

Made in Spain

№		кг	
464000000	464	13	1
464003000	464 + 400 (2.1/2")	14,9	1
464003100	464 + 400 (4")	16,9	1
464003400	464 + 450 (2")	16,4	1
464020000	464 + 404 (4")	18,5	1
464030000	464 + 404 (6")	22,6	1
<b>Тиски монтажные</b>			
464010100	–	0,2	1



**462 / 463 Тренога-верстак с гибочной плитой**

Складной верстак, удобный в обращении.

Складной лоток для удобства транспортировки.

Задняя ножка регулируется для обеспечения устойчивости.

Возможен монтаж трубных и цепных тисков.





462

Пластина для гибки труб:  
3/8 – 1/2 – 3/4 – 1 –  
1.1/4 – 1.1/2"



463

№		кг	
462000000	Верстак-тренога	15	1

№		кг	
463000000	С пластиной для гибки труб	16	1
463100000	Трубные тиски 450 (2")	19,4	1

**Верстак 2 в 1**

Алюминиевый складной верстак.

Подходит для работы с любым типом труб.

Отличная устойчивость обеспечивается 3 ножками.

Возможно крепление к полу для выполнения тяжёлых работ.

Распорное устройство обеспечивает дополнительную безопасность.

Включает в себя складной лоток для удобства транспортировки и монтажа.



Включает в себя цепные тиски  
для 10 – 150 мм / 1/8" – 6"



№		кг	
1500000530	Верстак 2 в 1	17	1

Blank lined area for notes.





**Труборезы для медных, латунных, алюминиевых, стальных,  
пластмассовых труб, труб из нержавеющей стали  
Ножницы для полимерных труб**

**Принадлежности**

Труборезы	36
Автоматические труборезы	40
Труборезы для стальных труб	41
Ножницы для полимерных труб	42
Принадлежности	46

**2**

## Труборез 716 MINI PRO и 722 MINI PRO (Мини Про)

Для точной резки медных, латунных, алюминиевых труб и труб из нержавеющей стали (при использовании различных режущих дисков).

Компактная конструкция, малый рабочий радиус.

Усиленный корпус.

Направляющие ролики с канавкой для резки вплотную к отбортовке.



№ 716200000

№ 722200000

Торговая упаковка / Торговый дисплей



№ 716200000

№ 722200000

№ P002D0300

### ТЕХНИЧЕСКИЕ ХАРАКТЕРИСТИКИ

Рабочий диапазон:

MINI PRO 716

**3 – 16 мм (1/8 – 5/8")**

MINI PRO 722

**6 – 22 мм (1/4 – 7/8")**

Применение:

**Cu-Al, SS (Inox)**

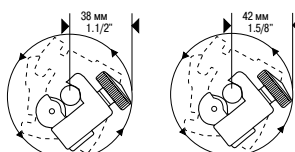

№ 716200000

№ 722200000

Made in Spain

№	ДЮЙМ	ММ	КГ	•	•	КГ
716200000	1 x Cu-Al	1/8 – 5/8	<b>3 – 16</b>	0,1	•	4
722200000	1 x Cu-Al	1/4 – 7/8	<b>6 – 22</b>	0,1	•	4
<b>Торговый дисплей</b>						
P002D0300	716200000 x 20 шт. + 722200000 x 20 шт.					1
<b>Режущие диски</b>						
735000500	Cu-Al					1
735001500	SS (Inox/нержавейка)					1
<b>Ось</b>						
70041	–					1

## Труборез 7221 MINICUT и 728 MINI-MAX PRO (Миникат и Мини-Макс Про)

Для точной резки медных, латунных, алюминиевых труб и труб из нержавеющей стали (при использовании различных режущих дисков).

Высокопроизводительный компактный труборез с малым рабочим радиусом для работы в ограниченном пространстве.

Эргономичная конструкция корпуса и большая круглая ручка обеспечивают удобный захват для вращения трубореза.

Точная резка благодаря прочной раме и малой погрешности при сдвиге.

Широкие ролики.



№ 722100000

№ 728000000

Торговая упаковка



№ 722100000

№ 728000000

### ТЕХНИЧЕСКИЕ ХАРАКТЕРИСТИКИ

Рабочий диапазон:

MINICUT 7221

**6 – 22 мм (1/4 – 7/8")**

MINI-MAX PRO 728

**3 – 28 мм (1/8 – 1.1/8")**

Применение:

**Cu-Al, SS (Inox), МПТ**

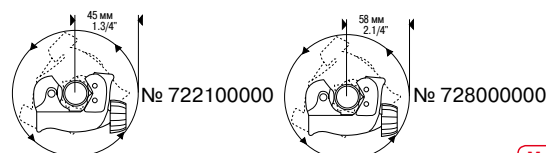

№ 722100000

№ 728000000

Made in Spain

№	ДЮЙМ	ММ	КГ	•	•	КГ
722100000	1 x Cu-Al	1/4 – 7/8	<b>6 – 22</b>	0,2	•	4
728000000	1 x Cu-Al	1/8 – 1.1/8	<b>3 – 28</b>	0,2	•	4
<b>Режущие диски</b>						
735000500	Cu-Al					1
735010500	МПТ					1
735001500	SS (Inox/нержавейка)					1
<b>Ось</b>						
70041	–					1

## Труборез 725 PRO (Про)

Для точной резки медных, латунных, алюминиевых труб и труб из нержавеющей стали (при использовании различных режущих дисков).

Откидной внутренний гратосниматель.

Корпус и салазки изготовлены из специального сплава.

Моноблочный корпус.

Направляющие ролики с канавкой для резки вплотную к отбортовке.

Запасной режущий диск в рукоятке.

Специальная конструкция круглой рукоятки для улучшения захвата.

### ТЕХНИЧЕСКИЕ ХАРАКТЕРИСТИКИ

Рабочий диапазон: **3 – 30 мм (1/8 – 1.1/8")**  
 Применение: **Cu-Al, МПТ, SS (Inox)**



Made in Spain

№			дюйм	мм	кг		
725200000							
<b>Режущие диски</b>							
73500500				Cu-Al			1
735010500				МПТ			1
735001500				SS (Inox/нержавеяка)			1
763012200				ПП, ПЭ			1
<b>Ось</b>							
70041				–			1

Торговая упаковка



№ 725200000

## Труборез 726 PRO (Про)

Для точной резки медных, латунных, алюминиевых труб и труб из нержавеющей стали (при использовании различных режущих дисков).

Откидной внутренний гратосниматель.

Корпус и салазки изготовлены из специального сплава.

Моноблочный корпус.

Направляющие ролики с канавкой для резки вплотную к отбортовке.

Запасной режущий диск в рукоятке.

Упоры для защиты режущих дисков.

### ТЕХНИЧЕСКИЕ ХАРАКТЕРИСТИКИ

Рабочий диапазон: **12 – 50 мм (1/2 – 2")**  
 Применение: **Cu-Al, МПТ, SS (Inox)**



Made in Spain

№			дюйм	мм	кг		
726000000							
726020000							
<b>Режущие диски</b>							
73500500				Cu-Al			1
735010500				МПТ			1
735001500				SS (Inox/нержавеяка)			1
763012200				ПП, ПЭ			1
<b>Ось</b>							
70006				–			1

Торговая упаковка



№ 726000000



## Труборез 735 – 742

Профессиональный труборез, разработанный для быстрой резки. Идеально подходит для использования в производстве, при монтаже сантехнических, отопительных систем и систем кондиционирования, для проведения тех. обслуживания.

Быстрая настройка, работа с минимальным усилием.

Прост и удобен в эксплуатации.

Большая рукоятка,  
запасной режущий диск в рукоятке

Изготовлено из сплава цинка,  
алюминия, магния и меди (сплав Zamak)

Телескопическая  
система подачи  
режущего диска

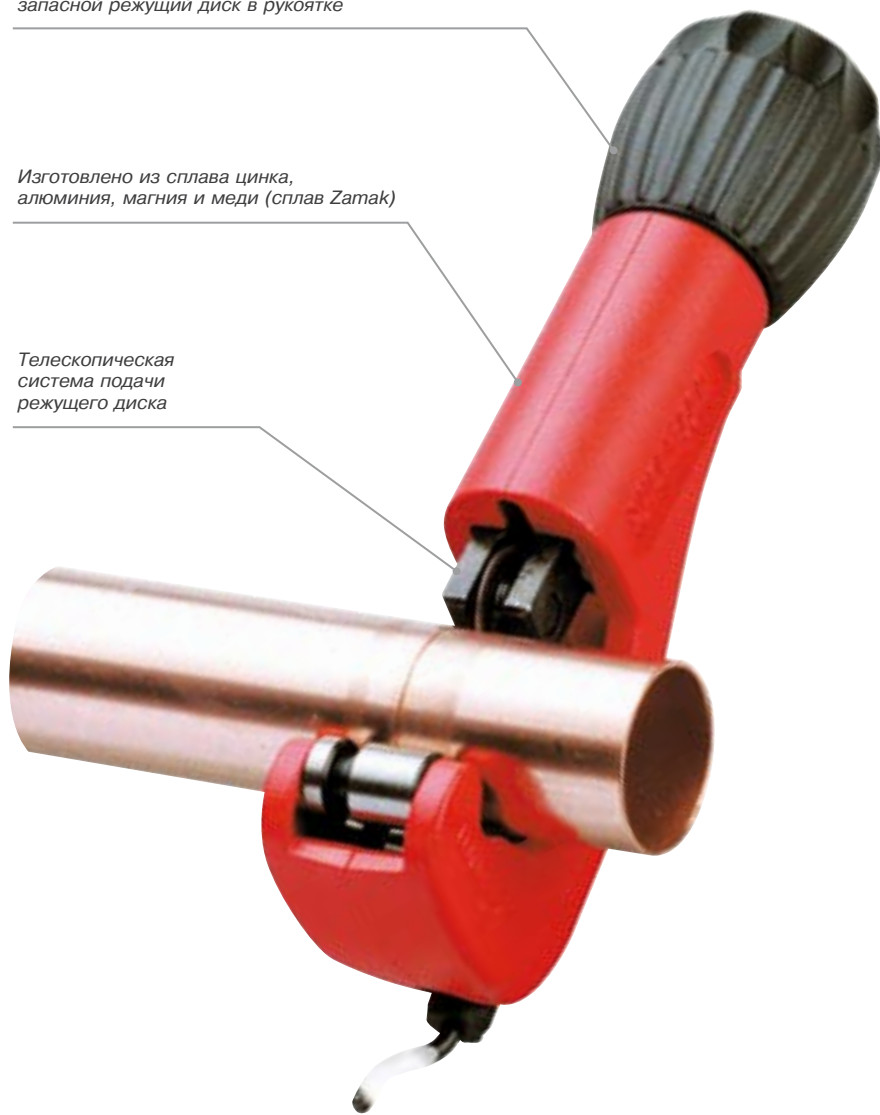

Направляющие ролики с канавкой  
для резки вплотную к отбортовке



Откидной гратосниматель встроен в корпус





Изнашиваемые  
части заменяются.  
Обратитесь в наш  
отдел зап. частей.

## Труборез 735

### ТЕХНИЧЕСКИЕ ХАРАКТЕРИСТИКИ

Рабочий диапазон: **6 – 35 мм (1/4 – 1.3/8")**  
 Применение: **Cu-Al, Inox, МПТ, SS (Inox)**

Made in Spain

№		ДЮЙМ		ММ		КГ		
		1/4	1.3/8	6	35			
73500000	2 x Cu-Al	1/4	1.3/8	6	35	0,2	●	4
<b>Серый ЕРОХУ</b>								
735050000	2 x Inox	1/4	1.3/8	6	35	0,2	●	4
<b>Режущие диски</b>								
735000500				1 шт. Cu-Al				1
735010500				1 шт. МПТ				1
735001500				1 шт. SS (Inox/нержавейка)				1
763012200				1 шт. ПП, ПЭ				1
<b>Гратосниматель</b>								
21652				Cu-Al				1
735002300				SS (Inox/нержавейка)				1
<b>Ось</b>								
70041				-				1



Торговая упаковка



№ 735000000





№ 735050000

## Труборез 742

### ТЕХНИЧЕСКИЕ ХАРАКТЕРИСТИКИ

Рабочий диапазон: **6 – 42 мм (1/4 – 1.5/8")**  
 Применение: **Cu-Al, МПТ, SS (Inox)**

Made in Spain

№		ДЮЙМ		ММ		КГ		
		1/4	1.5/8	6	42			
742000000	2 x Cu-Al	1/4	1.5/8	6	42	0,2	●	4
74200ZB00	2 x Cu-Al, 1x Inox, 1 x МПТ	1/4	1.5/8	6	42	0,2	●	4
<b>Режущие диски</b>								
735000500				1 шт. Cu-Al				1
735010500				1 шт. МПТ				1
735001500				1 шт. SS (Inox/нержавейка)				1
763012200				1 шт. ПП, ПЭ				1



Торговая упаковка



№ 742000000

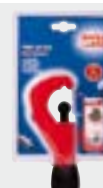

№ 74200ZB00

## Автоматические труборезы

Труборез предназначен для медных, алюминиевых и пластиковых труб.

Автоматическая система настройки направления резки и быстрый отвод режущего диска.

Усиленный моноблочный алюминиевый корпус и направляющая планка с ограничителем для защиты режущего диска.

Эргономичная рукоятка.

Съёмный гратосниматель, который убирается в корпус трубореза.

2

### Автоматический труборез 750



4 широких направляющих ролика с канавкой для резки вплотную к отбортовке и эргономичная круглая рукоятка

Торговая упаковка

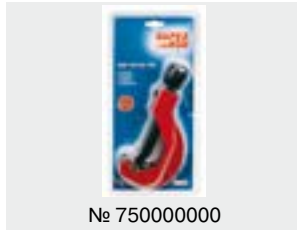

№ 750000000

#### ТЕХНИЧЕСКИЕ ХАРАКТЕРИСТИКИ

Рабочий диапазон: **6 – 67 мм (1/4 – 2.5/8")**  
 Применение: **Cu-Al, ПП-ПЭ, МПТ**

Made in Spain

№	⊙	дюйм	мм	кг	📦	📦
750000000	2 x Cu, Al	1/4 – 2.5/8	6 – 67	0,7	•	1
750010000	2x ПП, ПЭ	1/4 – 2.5/8	6 – 67	0,7	•	1
<b>Режущие диски</b>						
735000500			Cu-Al			1
735010500			МПТ			1
763012200			ПП, ПЭ			1
<b>Ось</b>						
70042			–			1
<b>Гратосниматель</b>						
751004100			–			1

### Автоматический труборез 751 / 752



2 широких направляющих ролика с канавкой для резки вплотную к отбортовке и эргономичная круглая рукоятка

Торговая упаковка



№ 751020000

#### ТЕХНИЧЕСКИЕ ХАРАКТЕРИСТИКИ

Рабочий диапазон автоматических труборезов:  
 751 **50 – 127 мм (2 – 5")**  
 752 **100 – 168 мм (4 – 6.5/8")**  
 Применение: **Cu-Al, ПП-ПЭ, МПТ**

№	⊙	дюйм	мм	мм	кг	📦	📦
751020000	ПП, ПЭ	2 – 5	50 – 127	8,6	2,0	•	1
751010000	ПП, ПЭ	2 – 5	50 – 127	13	2,0	•	1
751000000	Cu, Al	2 – 5	50 – 127	–	2,0	•	1
752030000	ПП, ПЭ	4 – 6.5/8	100 – 168	16	2,4	•	1
<b>Режущие диски</b>							
737000500			Cu-Al				1
737012200			ПП, ПЭ Ø 40				1
737032200			ПП, ПЭ Ø 30,5				1
738012200			ПП, ПЭ Ø 45				1
<b>Ось</b>							
70042			–				1
<b>Гратосниматель</b>							
751004100			–				1

### Внешний/внутренний гратосниматель

Быстрое и лёгкое удаление грата на трубах Ø 4 – 40 мм (1/8 – 1.5/8") из меди, стали и нержавеющей стали.

Прецизионное удаление грата без усилий.



№		📦
1500002738	Внутренний/внешний гратосниматель	1



## Труборез для стальных труб 701

Для точной резки стальных и чугунных труб.

Кованый корпус из специальной стали.

Регулирующая рейка с 2 зонами с накаткой для быстрой подачи и высвобождения направляющей части механизма.

### ТЕХНИЧЕСКИЕ ХАРАКТЕРИСТИКИ

Рабочий диапазон:

701010000      **10 – 31 мм (1/8 – 1.1/4")**

701020000      **10 – 60 мм (1/8 – 2")**

Применение:      **Fe**



2

Made in Spain

№			дюйм	мм	кг		
701010000	Fe		1/8 – 1.1/4"	10 – 31	1,1	•	1
701020000	Fe		1/8 – 2"	10 – 60	2,4	•	1
<b>Режущие диски</b>							
701010500			Fe 1.1/4"				1
710020500			Fe 2"				1
<b>Ось</b>							
701011500			1.1/4"				1
70053			2"				1

Торговая упаковка



№ 701010000

## Стальной труборез 710

Для точной резки стальных и чугунных труб.

Кованый корпус из специальной стали.

Регулирующая рейка с 2 зонами с накаткой для быстрой подачи и высвобождения направляющей части механизма.

В комплектацию включена практичная дополнительная рукоятка для лёгкой резки.

### ТЕХНИЧЕСКИЕ ХАРАКТЕРИСТИКИ

Рабочий диапазон:      **60 – 115 мм (2 – 4")**

Применение:      **Fe**



Made in Spain

№			дюйм	мм	кг		
710040000	Fe		2 – 4"	60 – 115	7,2	•	1
<b>Режущие диски</b>							
710040500			Fe 4"				
<b>Ось</b>							
70064			4"				1

Торговая упаковка



№ 710040000

## Ножницы для полимерных труб Ø 26 мм

Для точной резки полимерных труб из ПП, ПЭ, сшитого полиэтилена, ПВХ, ПБ, ПВДФ.  
Рабочая область 1" (26 мм).

Изготовлены из лёгкого и прочного пластика, усиленного стекловолокном.

Эргономичный дизайн.

V-образное лезвие из нержавеющей стали.

Безопасный фиксирующий кожух.



Торговая упаковка



№ 568060000

### ТЕХНИЧЕСКИЕ ХАРАКТЕРИСТИКИ

Рабочий диапазон: **0 – 26 мм (0 – 1")**  
Применение: **ПП, ПЭ, сшитый ПЭ, ПВХ, ПБ, ПВДФ**

Made in Spain

№	дюйм	мм	кг		
568060000	0 – 1"	0 – 26	0,1	•	4

## Ножницы для полимерных труб Ø 32 мм

Для точной резки полимерных труб из ПП, ПЭ, сшитого ПЭ, ПВХ, ПБ, ПВДФ.  
Рабочая область 1/4" (32 мм).

Сделаны из алюминия, что обеспечивает лёгкость и надёжность.

Заменяемое плоское лезвие из нержавеющей стали.

Предохранительный стопор.

Система «ПОВЕРНУТЬ И РАЗРЕЗАТЬ» для лёгкости вхождения ножа.

Опора для минимальной деформации трубы в процессе резки.

Быстрый возврат ножа при нажатии на кнопку.



Торговая упаковка

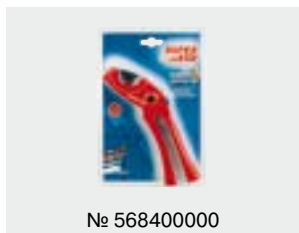

№ 568400000

### ТЕХНИЧЕСКИЕ ХАРАКТЕРИСТИКИ

Рабочий диапазон: **0 – 32 мм (0 – 1.1/4")**  
Применение: **ПП, ПЭ, сшитый ПЭ, ПВХ, ПБ, ПВДФ**

«ПОВЕРНУТЬ И  
РАЗРЕЗАТЬ»



Made in Spain

№	дюйм	мм	кг		
568400000	0 – 1.1/4"	0 – 32	0,2	•	4
Нож					
568400300	1 шт.		0,1	•	1

## Ножницы для полимерных труб Ø 42 мм

Для точной резки полимерных труб из ПП, ПЭ, сшитого ПЭ, ПВХ, ПБ, ПВДФ.  
Рабочая область 1.5/8" (42 мм).

Сделаны из алюминия, что обеспечивает лёгкость и надёжность.

Верхняя рукоятка имеет накладку из нескользящей резины.

Невозвратная постепенная подача «V»-образного лезвия для чистой и быстрой резки.

### ТЕХНИЧЕСКИЕ ХАРАКТЕРИСТИКИ

Рабочий диапазон: **0 – 42 мм (0 – 1.5/8")**  
Применение: **ПП, ПЭ, сшитый ПЭ, ПВХ, ПБ, ПВДФ**

Заменяемый нож  
из нержавеющей  
стали

Быстрый возврат ножа  
при нажатии кнопки

Нескользящая  
рукоятка.  
Безопасный зажим



Широкая опора  
для трубы. Точная резка  
под прямым углом

Предохранительный  
стопор. Блокировка  
для транспортировки



Запасной нож  
№ 568022400

Made in Spain

№	↔	↔	кг	📦	📦
	дюйм	мм			
568020000	0 – 1.5/8"	0 – 42	0,4	•	4
S00520000		568020000 x 10 шт.			1
<b>Нож</b>					
568022400		1 шт.	0,1	•	1

Торговая упаковка / Торговый дисплей

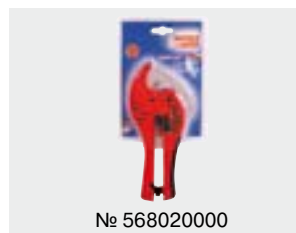

## Ножницы для резки полимерных труб Ø 50 мм

Для точной резки полимерных труб из ПП, ПЭ, сшитого ПЭ, ПВХ, ПБ, ПВДФ.  
Рабочая область 2" (50 мм).

Сделаны из алюминия, что обеспечивает лёгкость и надёжность. Эргономичный дизайн.

Верхняя рукоятка с нескользящей накладкой.

Невозвратная постепенная подача заменяемого «V»-образного лезвия для чистой и быстрой резки.

Предохранительный стопор.

Быстрый возврат ножа при нажатии на кнопку.



Торговая упаковка

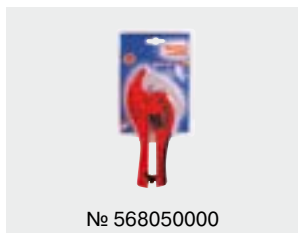

№ 568050000

### ТЕХНИЧЕСКИЕ ХАРАКТЕРИСТИКИ

Рабочий диапазон: **0 – 50 мм (0 – 2")**

Применение: **ПП, ПЭ, сшитый ПЭ, ПВХ, ПБ, ПВДФ**



Запасной нож  
№ 568052400

Made in Spain

№	Рабочий диапазон		кг	•	☐
	дюйм	мм			
568050000	0 – 2"	0 – 50	0,6	•	4
Нож 568052400		1 шт.	0,1	•	1

## Ножницы для резки полимерных труб Ø 63 мм

Для точной резки полимерных труб из ПП, ПЭ, сшитого ПЭ, ПВХ, ПБ, ПВДФ.  
Рабочая область 2.1/2" (63 мм).

Сделаны из алюминия, что обеспечивает лёгкость и надёжность. Эргономичный дизайн.

Верхняя рукоятка с нескользящей накладкой.

Невозвратная постепенная подача заменяемого «V»-образного лезвия для чистой и быстрой резки.

Предохранительный стопор.

Быстрый возврат ножа при нажатии на кнопку.



Торговая упаковка



№ 568630000

### ТЕХНИЧЕСКИЕ ХАРАКТЕРИСТИКИ

Рабочий диапазон: **0 – 63 мм (0 – 2.1/2")**

Применение: **ПП, ПЭ, сшитый ПЭ, ПВХ, ПБ, ПВДФ**



Запасной нож  
№ 568632400

Made in Spain

№	Рабочий диапазон		кг	•	☐
	дюйм	мм			
568630000	0 – 2.1/2"	0 – 63	0,7	•	4
Нож 568632400		1 шт.	0,1	•	1



## Ножницы для полимерных труб Ø 75 мм

Для точной резки полимерных труб из ПП, ПЭ, сшитого ПЭ, ПВХ, ПБ, ПВДФ.  
Рабочая область 3" (75 мм).

Сделаны из алюминия, что обеспечивает лёгкость и надёжность.

Эргономичный дизайн.

Лезвие из нержавеющей стали.

Быстрый возврат ножа при открывании рукояток.

Обе рукоятки с нескользящими накладками.

Предохранительный стопор.

### ТЕХНИЧЕСКИЕ ХАРАКТЕРИСТИКИ

Рабочая область: **0 – 75 мм (0 – 3")**  
Применение: **ПП, ПЭ, сшитый ПЭ, ПВХ, ПБ, ПВДФ**

Заменяемый нож  
из нержавеющей стали

Точная передача усилия  
и направленная подача  
лезвия

Нескользящие  
рукоятки.  
Безопасный захват

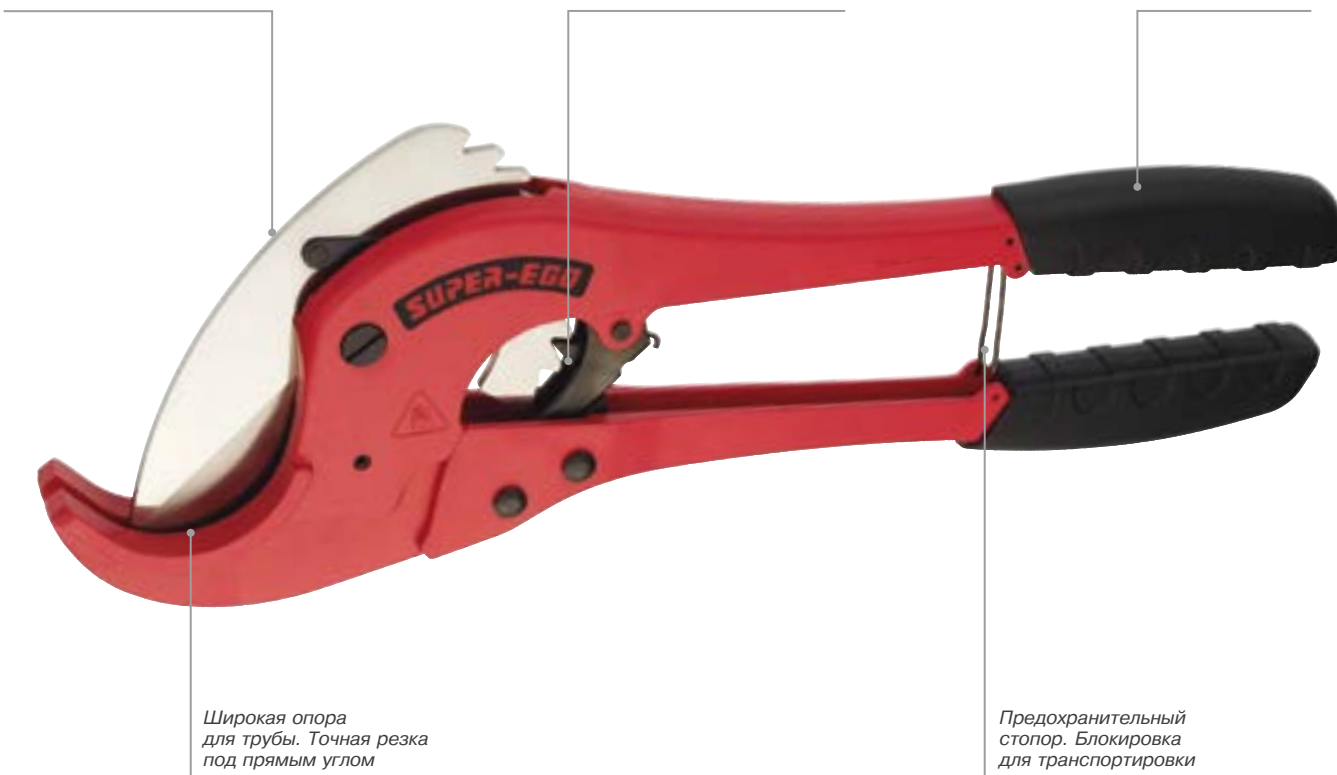

Широкая опора  
для трубы. Точная резка  
под прямым углом

Предохранительный  
стопор. Блокировка  
для транспортировки



Запасной нож  
№ 568752400

Made in Spain





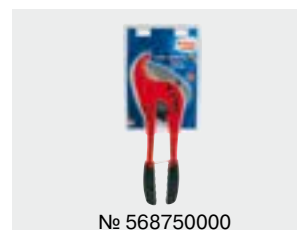



№	дюйм	мм	кг		
568750000	0 – 3"	0 – 75	1,6	•	1
<b>Нож</b>					
568752400		1 шт.	0,1	•	1

Торговая упаковка



№ 568750000

Принадлежности для труборезов и ножниц для полимерных труб

№ Труборез	дюйм	мм									
------------	------	----	---	---	---	---	---	---	---	---	---



**716 / 722 MINI**

716000000	1/8 – 5/8"	3 – 16	Cu	716000500	1	70006	1	–	–	–	–
722000000	1/4 – 7/8"	6 – 22	нержавеющая сталь	716001500	1	–	–	–	–	–	–
<b>716 / 722 MINI PRO</b>											
716200000	1/8 – 5/8"	3 – 16	Cu	735000500	1	70041	1	–	–	–	–
722200000	1/4 – 7/8"	6 – 22	металлопласт.	735010500	1	–	–	–	–	–	–
			нержавеющая сталь	735001500	1	–	–	–	–	–	–



**MINICUT 72210 / MINIMAX 728**

716200000	1/4 – 7/8"	6 – 22	Cu	735000500	1	70041	1	–	–	–	–
728000000	1/8 – 1.1/8"	3 – 28	металлопласт.	735010500	1	–	–	–	–	–	–
			нержавеющая сталь	735001500	1	–	–	–	–	–	–



**Труборез 735**

735000000	1/4 – 1.3/8"	6 – 35	Cu	735000500	1	70041	1	21652	1	–	–
			металлопласт.	735010500	1	–	–	–	–	–	–
			нержавеющая сталь	735001500	1	–	–	735002300	1	–	–
			ПП–ПЭ	763012200	1	–	–	–	–	–	–



**Труборез 742 PRO**

742000000	1/4 – 1.5/8"	6 – 42	Cu	735000500	1	–	–	–	–	–	–
			металлопласт.	735010500	1	–	–	–	–	–	–
			нержавеющая сталь	735001500	1	–	–	–	–	–	–
			ПП–ПЭ	763012200	1	–	–	–	–	–	–



**Труборез 725 PRO**

725200000	1/8 – 1.1/8"	3 – 30	Cu	735000500	1	–	–	–	–	–	–
			металлопласт.	735010500	1	–	–	–	–	–	–
			нержавеющая сталь	735001500	1	–	–	–	–	–	–
			ПП–ПЭ	763012200	1	–	–	–	–	–	–



**Труборез 726 PRO**

726000000	1/4 – 1.5/8"	6 – 42	Cu	735000500	1	70006	1	–	–	–	–
			металлопласт.	735010500	1	–	–	–	–	–	–
			нержавеющая сталь	735001500	1	–	–	–	–	–	–











**Автоматический труборез 750**

750000000	1/4 – 2.5/8"	6 – 67	Cu	735000500	1	70042	1	–	–	750004100	1
750010000	1/4 – 2.5/8"	6 – 67	металлопласт.	735010500	1	–	–	–	–	–	–
			ПП – ПЭ	763012200	1	–	–	–	–	–	–

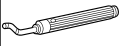

**Автоматический труборез 751 – 752**

751020000	2 – 5"	50 – 127	Cu	737000500	1	751004200	1	–	–	751004100	1
751010000	2 – 5"	50 – 127	ПП–ПЭ 40 мм Ø	737012200	1	–	–	–	–	–	–
751000000	2 – 5"	50 – 127	ПП–ПЭ 30,5 мм Ø	737032200	1	–	–	–	–	–	–
751030000	4 – 6.5/8"	100 – 168	ПП–ПЭ 45 мм Ø	738012200	1	–	–	–	–	–	–

№ Труборез	дюйм	мм									
------------	------	----	---	---	---	--	---	---	---	---	---



Труборез для стальных труб 701

701010000	1/8 – 1.1/4"	10 – 31	нержавеющая сталь	701010500	1	701011500	1	–	–	–	–
701020000	1/8 – 2"	10 – 60	нержавеющая сталь	710020500	1	70053	–	–	–	–	–



Труборез для стальных труб 710

710040000	2 – 4"	60 – 115	нержавеющая сталь	710040500	1	70064	1	–	–	–	–
-----------	--------	----------	-------------------	-----------	---	-------	---	---	---	---	---

№ Ножницы	дюйм	мм			
-----------	------	----	--	---	--



Ножницы для полимерных труб Ø 32 мм

568400000	0 – 1.1/4"	0 – 32	ПП, ПЭ, сшитый ПЭ, ПВХ, ПБ, ПВДФ	568400300	1
-----------	------------	--------	----------------------------------	-----------	---



Ножницы для полимерных труб Ø 42 мм

568020000	0 – 1.5/8"	0 – 42	ПП, ПЭ, сшитый ПЭ, ПВХ, ПБ, ПВДФ	568022400	1
-----------	------------	--------	----------------------------------	-----------	---



Ножницы для полимерных труб Ø 50 мм

568050000	0 – 2"	0 – 50	ПП, ПЭ, сшитый ПЭ, ПВХ, ПБ, ПВДФ	568052400	1
-----------	--------	--------	----------------------------------	-----------	---



Ножницы для полимерных труб Ø 63 мм

568630000	0 – 2.1/2"	0 – 63	ПП, ПЭ, сшитый ПЭ, ПВХ, ПБ, ПВДФ	568632400	1
-----------	------------	--------	----------------------------------	-----------	---



Ножницы для полимерных труб Ø 75 мм

568750000	0 – 3"	0 – 75	ПП, ПЭ, сшитый ПЭ, ПВХ, ПБ, ПВДФ	568752400	1
-----------	--------	--------	----------------------------------	-----------	---





Отвёртки	50
Плоскогубцы, бокорезы, клещи	54
Ножовки, ножовочные полотна	57
Ножницы	59
Гаечные ключи	61
Наборы торцовых гаечных ключей	62
Комбинированные наборы насадок	64
Шестигранные гаечные ключи	66
Отрезные диски	67
Сумка для инструмента и наколенники	68

## Отвёртки с двухкомпонентными рукоятками

Профессиональные отвёртки для проведения монтажных и ремонтных работ.

Наконечник из хромованадиевой стали.

Оптимальная передача крутящего момента затяжки на наконечник отвёртки.



Чёрные наконечники для высокой точности и защиты от коррозии



Эргономичная нескользящая двухкомпонентная рукоятка. Для удобства работы рукоятка имеет увеличенный размер

Отверстие для хранения

Суженная нижняя часть рукоятки для прецизионной работы

Вращающаяся головка для более точного использования

Надёжные отвёртки для монтажных работ



Точные отвёртки для работы с электронными частями, компьютерной техникой, часовыми механизмами



Закалённый магнитный наконечник, обеспечивающий отличное удержание головки винта



## Отвёртки



№			
<b>Индивидуальная упаковка</b>			
SEH010000	3 x 75 мм	•	1
SEH010700	5 x 100 мм	•	1
SEH010900	5 x 150 мм	•	1
SEH011700	PH0 x 75 мм	•	1
SEH011900	PH1 x 100 мм	•	1
SEH012200	PH2 x 125 мм	•	1
<b>Упаковка 2 отвертки PH</b>			
1500000628	–	•	1
<b>Упаковка 6 отверток PH</b>			
SEH009300	–	•	1

### Торговая упаковка



№ 1500000628

- 6 x 125 мм
- PH2 x 125 мм

№ SEH009300

- 5 x 150 мм
- 5 x 100 мм
- 3 x 75 мм
- PH0 x 75 мм
- PH1 x 100 мм
- PH2 x 125 мм

## Набор прецизионных отвёрток

В пластиковом чемодане для хранения.



№			
SEH009400	–	•	1

### Торговый дисплей



- 1,5 x 50 мм
- 2 x 50 мм
- 2,5 x 50 мм
- PH00 x 50 мм
- PH0 x 50 мм
- PH1 x 50 мм

№ SEH009400

## Набор отвёрток

Включает в себя: 7 отвёрток, 10 прецизионных отвёрток, 9 головок, 15 магнитных наконечников 25 мм, адаптер и рукоятку.

В пластиковой коробке для хранения.



№			
SEH003100	–	•	1



### Торговый дисплей

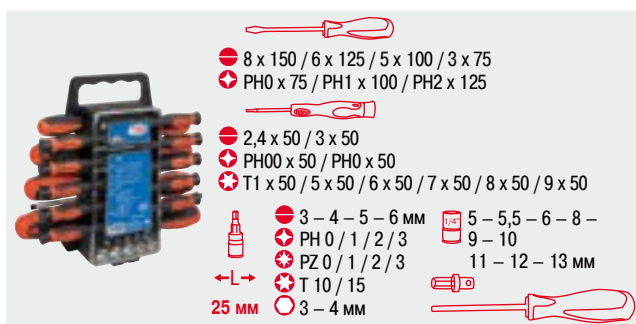

- 8 x 150 / 6 x 125 / 5 x 100 / 3 x 75
- PH0 x 75 / PH1 x 100 / PH2 x 125

- 2,4 x 50 / 3 x 50
- PH00 x 50 / PH0 x 50
- T1 x 50 / 5 x 50 / 6 x 50 / 7 x 50 / 8 x 50 / 9 x 50

- 3 – 4 – 5 – 6 мм
- PH 0 / 1 / 2 / 3
- PZ 0 / 1 / 2 / 3
- T 10 / 15
- 5 – 5,5 – 6 – 8 – 9 – 10
- 11 – 12 – 13 мм
- 25 мм
- 3 – 4 мм

## Набор отвёрток ERGO-MAX

Устойчивы к воздействию масла и химических средств.

Наконечник из специальной закалённой легированной стали 73 MoV 5 – 2 (58 HRC).

Магнитный наконечник.

Чёрный наконечник  
для высокой точности  
и защиты от коррозии



Эргономичная двухкомпонентная полимерная рукоятка увеличенного размера для удобства работы

### Торговая упаковка



№ F20235000

- ME 3,5 x 75 мм
- ME 4 x 100 мм
- MF 5,5 x 125 мм
- MF 6,5 x 150 мм
- PH 1
- PH 2



№ F20236000

- ME 3,5 x 75 мм
- ME 4 x 100 мм
- MF 5,5 x 125 мм
- MF 6,5 x 150 мм
- PZ 1
- PZ 2

ISO 8764-2, ISO 8764-1,  
DIN 5263, DIN 5264

№			
F20235000	набор Phillips	•	1
F20236000	набор Pozidriv	•	1

## Наборы отвёрток

Отвёртки с двухкомпонентными эргономичными нескользящими рукоятками.

Рукоятка увеличенного размера для лучшей работы.

Хромованадиевое жало.

Магнитный наконечник.

Отверстие для хранения.

Переносной кейс.



### Набор из 6 отвёрток

№			
F09010600	Набор из 6 отвёрток	•	6



### Набор из 8 отвёрток

№			
F09010800	Набор из 8 отвёрток	•	6

### Торговый дисплей

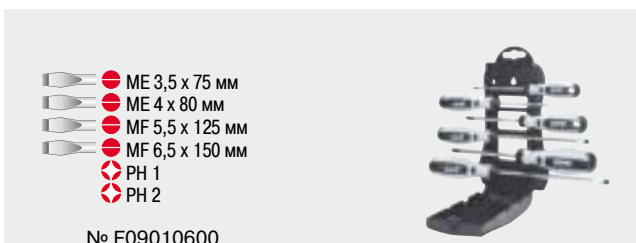

- ME 3,5 x 75 мм
- ME 4 x 80 мм
- MF 5,5 x 125 мм
- MF 6,5 x 150 мм
- PH 1
- PH 2

№ F09010600

### Торговый дисплей



- ME 3 x 75 мм
- ME 4 x 80 мм
- ME 5,5 x 125 мм
- ME 6,5 x 150 мм
- PH1
- PH2
- PZ1 x 80 мм
- PZ2 x 100 мм

№ F09010800



## Наборы диэлектрических отвёрток 1000 В

Диэлектрические отвёртки 1000 В.  
В набор включена индикаторная отвёртка.



Чёрный наконечник для высокой прецизионности и защиты от коррозии



Двухкомпонентная эргономичная нескользящая рукоятка увеличенного размера для удобства работы

Жало покрыто изоляционным материалом

Отверстие для хранения



Функциональные возможности 100 – 250 В



№			
1500000629	2 отвёртки + тестер	•	1
1500000671	4 отвёртки + тестер	•	1

Безопасные отвёртки для электрических работ



Тестер для проведения проверок

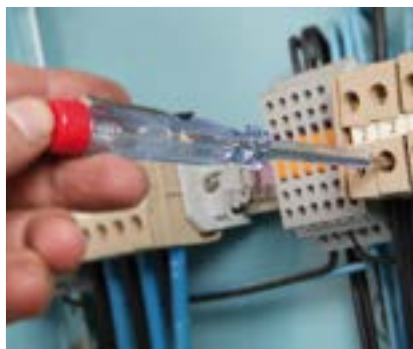

### Торговая упаковка



№ 1500000629

- ME 4 x 100 мм
- PH 1 x 80 мм



№ 1500000671

- A3 5,5 x 125 мм
- A4 4 x 100 мм
- B2 PH2 x 100 мм
- B3 PH1 x 80 мм



Твёрдость материала плоскогубцев-кусачек 58 – 62 HRC

Эргономичные двухкомпонентные рукоятки



Полированная поверхность

Хромованадиевая сталь. Повышенная долговечность и прочность

Рукоятки обеспечивают плотное соединение и предотвращают проскальзывание для точного захвата-сжатия в месте приложения усилия

3

### Универсальные плоскогубцы

Плоские губки имеют 3 зоны для различных задач по применению: резка, зажимание, закручивание и т.д. Плоская часть для удержания листовых материалов, зона для удержания круглых деталей, кабелей и т.п. и зона для резки.



### Телефонные плоскогубцы

Плоские скруглённые снаружи губки для удерживания, загибания электрических кабелей, проволоки и т.д. Длинная передняя часть для работы в узких местах. Рабочая зона для резки и удерживания проводов длиной 200 мм, тонкожильных кабелей и т.п.



### Кусачки

Для резки кабелей, проволоки, винтов малого  $\varnothing$  и т.д.



Боковые кусачки

Торцевые кусачки

### Круглогубцы

Для загибания проводов и изготовления цепей.



### Клещи для удаления изоляции

Предназначены для снятия изоляционного слоя с изолированных проводов. Регулировочный винт для подстройки под  $\varnothing$  кабеля.



### Плоскогубцы с прямыми губками

Передняя часть с мелким рифлением для сгибания проводов, удерживания мелких деталей и т.д.



Торговая упаковка



№ 514010000

№		кг		
514010000	Универсальные плоскогубцы 160 мм	0,3	•	6
514010100	Универсальные плоскогубцы 180 мм	0,3	•	6
514010200	Универсальные плоскогубцы 200 мм	0,3	•	6
514011100	Боковые кусачки 160 мм	0,3	•	6
514011200	Боковые кусачки 180 мм	0,3	•	6
514010300	Круглогубцы 160 мм	0,3	•	6
514010400	Плоскогубцы с прямыми губками 160 мм	0,3	•	6
514011500	Торцевые кусачки 160 мм	0,3	•	6
514010500	Телефонные плоскогубцы 160 мм	0,3	•	6
514010700	Телефонные плоскогубцы 200 мм	0,3	•	6
514011000	Плоскогубцы с изогнутыми губками 200 мм	0,3	•	6
514011400	Клещи для удаления изоляции 160 мм	0,3	•	6



**Идеально подходят для профессиональных электриков**  
 Для удерживания деталей и предметов, гибки, резки, зачистки, защищены для работы под напряжением до 1000 В при монтаже и обслуживании сетей

**1000 В**

Твёрдость материала плоскогубцев-кусачек 58 – 62 HRC



Полированная поверхность

Изготовлены из хромованадиевой стали (Cr-V): увеличенный срок службы, повышенная надёжность

Двухкомпонентные рукоятки обеспечивают плотное соединение и предотвращают проскальзывание. Эргономичный дизайн для простоты эксплуатации

### Универсальные плоскогубцы

Плоские губки имеют 3 зоны для различных задач по применению: резка, зажимание, закручивание и т.д. Плоская часть для удержания листовых материалов, зона для удержания круглых деталей, кабелей и т.п. и зона для резки.



### Телефонные плоскогубцы

Плоские скруглённые снаружи губки для удерживания, загибания электрических кабелей, проволоки и т.д. Длинная передняя часть для работы в узких местах. Рабочая зона для резки и удерживания проводов длиной 200 мм, тонкожильных кабелей и т.п.



### Боковые кусачки

Для резки кабелей, проволоки и т.д. Узкая передняя часть для работы в ограниченном пространстве.



### Плоскогубцы с изогнутыми губками

Изогнутые плоские скруглённые снаружи губки для удерживания, загибания электрических кабелей, проволоки и т.д. Длинная передняя часть для работы в узких местах. Зона для резки проводов, тонкожильных кабелей и т.п. и зона для удерживания.



### Клещи для удаления изоляции

Предназначены для снятия изоляционного слоя с изолированных проводов. Регулировочный винт для подстройки под Ø кабеля.



Торговая упаковка



№ SEH004200



№



SEH004200	Универсальные клещи 160 мм	•	1
SEH004300	Боковые кусачки 160 мм	•	1
SEH004400	Клещи для удаления изоляции 160 мм	•	1
SEH004500	Телефонные клещи 160 мм	•	1
SEH009800	Телефонные клещи 200 мм	•	1
SEH009900	Плоскогубцы с изогнутыми губками 200 мм	•	1

3

### Набор инструмента из 4 предметов

Комплект поставки: 1 универсальные плоскогубцы + 1 боковые кусачки + 1 телефонные плоскогубцы + 1 клещи для удаления изоляции.



№				
S51404000	-		•	1

### Набор из 1 плоскогубцев, 1 кусачек и 1 сантехнических клещей

Комплект поставки: 1 универсальные плоскогубцы 160 мм + 1 боковые кусачки 160 мм + 1 сантехнические клещи 10" (522 – 10").



Торговая упаковка

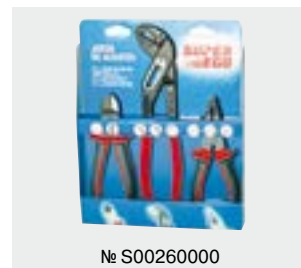

№ S00260000

№				
S00260000	-		•	1

### Набор из 6 предметов «Мини»

Комплект поставки: круглогубцы, боковые кусачки, торцевые кусачки, плоскогубцы, плоскогубцы с изогнутыми и прямыми губками.



№				
S51406000	-		•	1



### Мининожовка

Для работы в ограниченном пространстве.  
Эргономичная рукоятка.

Торговая упаковка



№ 71203E

#### ТЕХНИЧЕСКИЕ ХАРАКТЕРИСТИКИ

Длина полотна:	10"
Ширина полотна:	1/2"
Количество зубцов на дюйм:	24



№			
71203E	-	•	1

### Лучковая ножовка 170

Рукоятка изготовлена из лёгкого алюминиевого сплава.  
Компактная и прочная.  
Запасное полотно можно хранить в лучке, полотно можно повернуть на 90° для осуществления боковой резки.

Торговый дисплей



№ 170000000

#### ТЕХНИЧЕСКИЕ ХАРАКТЕРИСТИКИ

Длина полотна:	12"
Ширина полотна:	1/2 – 1"
Количество зубцов на дюйм:	24

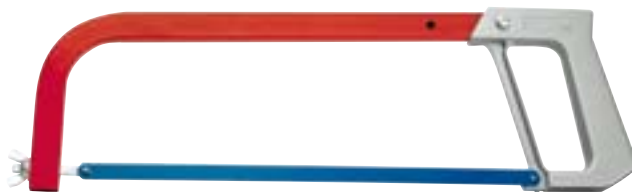

№		
170000000	Лучковая ножовка 170	10

### Лучковая ножовка PRO 17010

Высокий предел прочности на разрыв рамы ножовки.  
Специальная рукоятка из алюминиевого сплава.



#### ТЕХНИЧЕСКИЕ ХАРАКТЕРИСТИКИ

Длина полотна:	12"
Ширина полотна:	1/2 – 1"
Количество зубцов на дюйм:	24



№		
170100000	Лучковая ножовка PRO 17010	10

### Биметаллические ножовочные полотна

Ножовочные полотна для мининожовки, ножовок 170 и 17010.



#### ТЕХНИЧЕСКИЕ ХАРАКТЕРИСТИКИ

Длина полотна: **12"**  
 Ширина полотна: **1/2"**  
 Количество зубцов на дюйм: **24**

#### Торговая упаковка

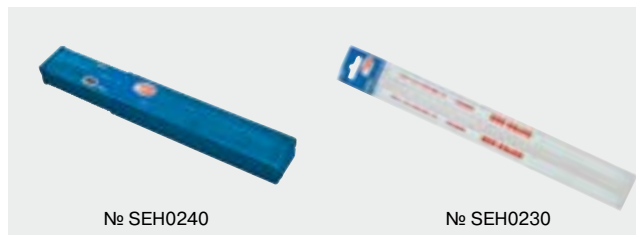

№			
SEH0240	Биметаллическое ножовочное полотно	-	1
SEH0230	Упаковка из 2 биметаллических полотен	•	1

### Ножовочные полотна из высокоуглеродистой стали

Для лучковых ножовок 170 и 17010.



#### ТЕХНИЧЕСКИЕ ХАРАКТЕРИСТИКИ

Длина полотна: **12"**  
 Ширина полотна: **1"**  
 Количество зубцов на дюйм: **24**

#### Торговая упаковка



№		
SEH0229	Ножовочные полотна из высокоуглеродистой стали	1

### Ножовочные полотна из высокоуглеродистой стали

Для мининожовки, лучковых ножовок 170 и 17010.



#### ТЕХНИЧЕСКИЕ ХАРАКТЕРИСТИКИ

Длина полотна: **12"**  
 Ширина полотна: **1/2"**  
 Количество зубцов на дюйм: **24**

#### Торговая упаковка



№		
150000468	Ножовочные полотна из высокоуглеродистой стали	1

## Профессиональные многофункциональные ножницы

Необходимый инструмент для выполнения большинства работ по резке кожи, ковровых покрытий, тонкого листового металла.

Лезвия с микрорубьями с отверстием для удаления оболочки с кабеля.

Нескользящие эргономичные рукоятки для лучшего захвата.

### ТЕХНИЧЕСКИЕ ХАРАКТЕРИСТИКИ

Длина лезвия: **58 мм**  
 Длина: **202 мм**



Торговая упаковка

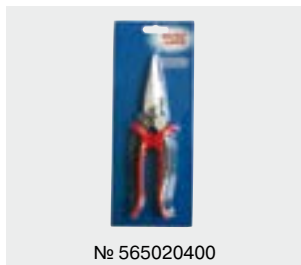

№ 565020400



№			
565020400	Многофункциональные ножницы	•	1

## Универсальные ножницы

Прочные двухкомпонентные ножницы для выполнения различных разрезов, очень удобны в использовании.

Лезвия с микрорубьями с отверстием для удаления оболочки с кабеля и приспособление для колки орехов.

### ТЕХНИЧЕСКИЕ ХАРАКТЕРИСТИКИ

Длина лезвия: **76 мм**  
 Длина: **195 мм**



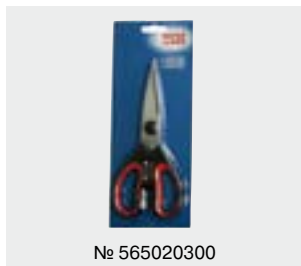

Торговая упаковка



№ 565020300



№			
565020300	Универсальные ножницы	•	1

### Ножницы для электроработ

Разработаны специально для электроработ, резки кабеля, удаления оболочки с кабеля, благодаря выемке в одном из лезвий.

Предназначены для точной резки, имеют высокую производительность, очень удобны в эксплуатации.

Лезвия из нержавеющей стали, микрозубья для лучшего захвата в процессе резки.



#### ТЕХНИЧЕСКИЕ ХАРАКТЕРИСТИКИ

Длина лезвия: **42 мм**  
 Длина: **144 мм**

#### Торговая упаковка

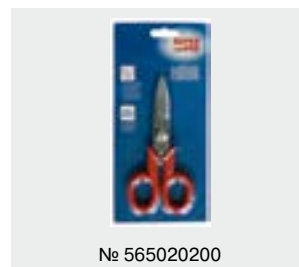

№			
565020200	Ножницы для электроработ	•	1

### Двухкомпонентные ножницы для электроработ

Для электроработ, резки кабеля и удаления оболочки кабеля благодаря выемке в одном из лезвий.

Лезвия из нержавеющей стали и эргономичные двухкомпонентные рукоятки обеспечивают наилучший захват.

Кромка рукояток имеет микрозубья для лучшего захвата в процессе резки.





#### ТЕХНИЧЕСКИЕ ХАРАКТЕРИСТИКИ

Длина лезвия: **42 мм**  
 Длина: **144 мм**

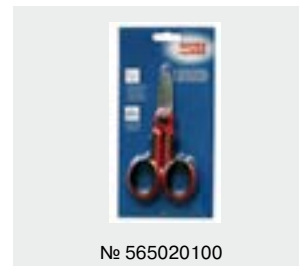
#### Торговая упаковка



№			
565020100	Ножницы для электроработ	•	1



### Разводной гаечный ключ с широким раскрытием

Кованый из специальной стали.



Шкала в мм и в дюймах.

Гладкая рукоятка для лучшего захвата.

Более длинные и тонкие губки.

Гарантированная надёжность и длительный срок службы.



№	L дюйм	Ø мм		
1500000670	8"	40	•	1
SEH019200	10"	52	•	10

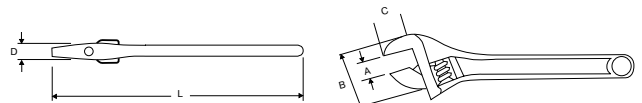

### Разводной гаечный ключ 135



Кованый из специальной стали.

Хромированный.

Шкала в мм и дюймах.

Гарантированная надёжность и длительный срок службы.



№	L дюйм	A мм	B мм	C мм	D мм	кг		
135060000	6"	19	47	18	10,5	0,1	•	6
135080000	8"	24	58	23	13	0,2	•	6
135100000	10"	30	71	28	15	0,3	•	6
135120000	12"	34	84	36	18	0,6	•	6
135150000	15"	44	104	44	22	1,1	•	1

### Набор двухсторонних гаечных ключей с открытым зевом

Набор из хромованадиевой стали.

Матовое покрытие.

Твёрдость: 42 – 48 HRC.



Торговый дисплей



№ SEH001000



**Комплект поставки:** 8 двухсторонних гаечных ключей с открытым зевом 6 – 7, 8 – 9, 10 – 11, 12 – 13, 14 – 15, 16 – 17, 18 – 19, 20 – 22 мм в боксе для хранения и транспортировки.

№			
SEH001000	–	•	1

### Набор двухсторонних накидных ключей

Изготовлен из хромованадиевой стали.

Матовое покрытие.

Твёрдость: 42 – 48 HRC.



Торговый дисплей



№ SEH001100



**Комплект поставки:** 8 двухсторонних кольцевых ключей 6 – 7, 8 – 9, 10 – 11, 12 – 13, 14 – 15, 16 – 17, 18 – 19, 20 – 22 мм в боксе для хранения и транспортировки.

№			
SEH001100	–	•	1

### Набор комбинированных ключей

Изготовлен из хромованадиевой стали.

Матовое покрытие.

Твёрдость: 42 – 48 HRC.



Торговый дисплей



№ SEH001200



**Комплект поставки:** 12 комбинированных ключей 6 – 9 – 10 – 11 – 12 – 13 – 14 – 15 – 17 – 18 – 19 – 21 мм в боксе для хранения и транспортировки.

№			
SEH001200	–	•	1

## Набор комбинированных ключей с открытым зевом и трещоткой

Термическая обработка.  
Хромированный.  
С «зеркальной» полированной отделкой.



Торговый дисплей



№ SEH001300



**Комплект поставки:** 8 комбинированных ключей с открытым зевом и трещоткой 8 – 10 – 11 – 13 – 14 – 17 – 19 – 22 мм в боксе для хранения и транспортировки.

№			
SEH001300	8 комбинированных ключей с открытым зевом и трещоткой	•	1



3

## Набор комбинированных ключей с открытым зевом и трещоткой с шарниром

Термическая обработка.  
Хромированный.  
С «зеркальной» полированной отделкой.

Торговый дисплей





№ SEH001400



Подвижная трещотка

**Комплект поставки:** 7 комбинированных ключей с открытым зевом и трещоткой с шарниром 8 – 10 – 11 – 13 – 14 – 17 – 19 – 22 мм в боксе для хранения и транспортировки.

№			
SEH001400	7 комбинированных ключей с открытым зевом и трещоткой с шарниром	•	1





**Необходимый инструмент для проведения механических работ**

Требуется при монтаже и демонтаже гаек и винтов в труднодоступных местах. Наборы под торцовый гаечный ключ включают в себя широкий диапазон размеров насадок для различного применения.

# 3

**Комбинированный набор насадок**



Произведено из хромованадиевой стали CR-V 50BV30. Хромированные, с матовым покрытием

Удобный пластиковый чемодан для транспортировки

Холоднокованная шестигранная насадка 1/4" с круглыми краями

Реверсивная трещотка с 72 зубьями. Эргономичная рукоятка

Торговый дисплей







№ SEH000900















**Комбинированный набор насадок из 46 предметов**





**1/4"**   **4"**  **2"**  

 **4x**  





 3 - 4 - 5 - 6 - 7 - 8 мм  
 PH 1 - 2 - 3  
 PZ 1 - 2 - 3  
 4 - 5,5 - 7 мм  
 T 10 - 15 - 20 - 25 - 30 - 40 мм







 **13x**  4 - 4,5 - 5 - 5,5 - 6 - 7 - 8 - 9 - 10 - 11 - 12 - 13 - 14 мм

№			
SEH000700	Набор из 46 предметов	•	1



**Комбинированный набор насадок из 58 предметов**





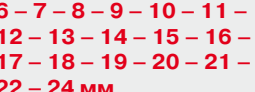

**3/8"**   **10"**  **3"**  

 **24x**  3 - 4 - 5 - 6 - 7 - 8 - 10 мм  
 PH 1 - 2  
 PZ 1 - 2 - 3  
 4 - 5,5 - 7 мм  
 T 10 - 15 - 20 - 25 - 30 - 40 - 45 - 55 мм

 **18x**  6 - 7 - 8 - 9 - 10 - 11 - 12 - 13 - 14 - 15 - 16 - 17 - 18 - 19 - 20 - 21 - 22 - 24 мм



 **9x**  8 - 10 - 11 - 12 - 13 - 14 - 15 - 17 - 19 мм





 **2x**  16 - 21 мм







№			
SEH000800	Набор из 58 предметов	•	1





**Комбинированный набор насадок из 94 предметов**



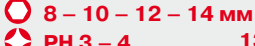

**3x**  



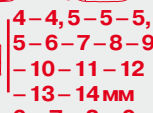

**1/4"**   **4"**  **2"**  







 **17x**  3 - 4 - 5 - 6 мм  
 PH 1 - 2  
 PZ 1 - 2  
 4 - 5,5 - 7 мм  
 T 8 - 10 - 15 - 20 - 25 - 30 мм



 **15x**  8 - 10 - 12 - 14 мм  
 PH 3 - 4  
 PZ 3 - 4  
 8 - 10 - 12 мм  
 T 40 - 45 - 50 - 55 мм

 **13x**  4 - 4,5 - 5 - 5,5 - 6 - 7 - 8 - 9 - 10 - 11 - 12 - 13 - 14 мм

 **8x**  6 - 7 - 8 - 9 - 10 - 11 - 12 - 13 мм

**1/2"**   **10"**  **5"**  

 **18x**  10 - 11 - 12 - 13 - 14 - 15 - 16 - 17 - 18 - 19 - 20 - 21 - 22 - 23 - 24 - 27 - 30 - 32 мм  
 14 - 15 - 17 - 19 мм  
 **2x**  16 - 21 мм  
 3/4" x 1/2" 8 мм

№			
SEH000900	Набор из 94 предметов	•	1



### Торцовые внутренние ключи

Данный инструмент имеет широкую область применения — от сборки мебели и сферы DIY до профессионального применения для откручивания и закручивания при помощи шестигранной головки торцового ключа или винтов с шестигранным углублением в головке

# 3

## Набор шестигранных торцовых гаечных ключей

Изготовлены из хромованадиевой стали с термообработкой.

В наборе 18 предметов: 9 торцовых внутренних ключей: 1,5 – 2 – 2,5 – 3 – 4 – 5 – 6 – 8 – 10 мм и 9 ключей Torx 10 – 15 – 20 – 25 – 27 – 30 – 40 – 45 – 50 мм.

Торговая упаковка



№ SEH003200



Торцовый внутренний ключ



Звездообразная головка Torx

№			
SEH003200	—	•	1

## Торцовые внутренние ключи

Изготовлены из термообработанной хромованадиевой легированной стали.

Два набора: короткие ключи и длинные ключи с шестигранным шаром на конце для доступа к головке винта в скрытых пространствах.

9 ключей: 1,5 – 2 – 2,5 – 3 – 4 – 5 – 6 – 8 – 10 мм.

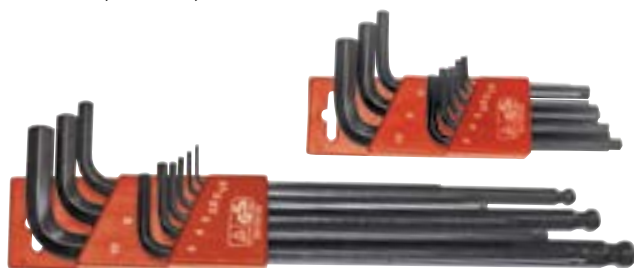

Наконечник в виде шестигранного шара

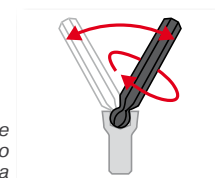

№			
B40224300	Короткие	•	10
B40234300	Длинные, с наконечником в виде шара-шестигранника	•	10

## Торцовые внутренние ключи

Изготовлены из термообработанной хромованадиевой легированной стали.

Торговая упаковка

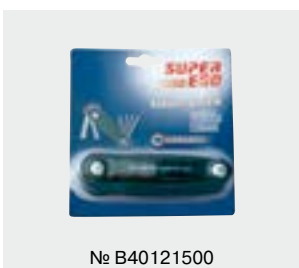

№ B40121500



№			
B40121300	∅ 1,5 – 6 мм	•	10
B40121500	∅ 2,5 – 10 мм	•	10

## Отрезные диски для металла

Быстрая резка всех типов металла.

### ТЕХНИЧЕСКИЕ ХАРАКТЕРИСТИКИ

Применение: **для металла**  
Толщина: **3 мм**



№		
855115100	115 x 3 x 22,2 мм	50
855230100	230 x 3 x 22,2 мм	50

## Отрезные диски для металла ULTRA

Быстрая резка всех типов нержавеющей металлов.

Изготовлены со специальным усилением из сверхэластичных полимеров и высококачественных абразивных материалов.

### ТЕХНИЧЕСКИЕ ХАРАКТЕРИСТИКИ

Применение: **металл — алюминий**  
Толщина: **1,6 мм**



№		
855115200	115 x 1,6 x 22,2 мм	50
855125200	125 x 1,6 x 22,2 мм	50

## Отрезные диски для металла и нержавеющей стали SUPER-CUT

Быстрая резка всех типов металла и нержавеющей стали (штанги, квадратный стальной профиль, трубы и т.д.).

Высочайшее качество, скорость и надёжность резки.

Изготовлены со специальными стеклоупрочнителем, полимерами и специально подобранными абразивными материалами.

### ТЕХНИЧЕСКИЕ ХАРАКТЕРИСТИКИ

Применение: **металл — алюминий**  
Толщина: **1 мм**



Торговая упаковка



№ P85510500

№			
855115700	115 x 1 x 22,2 мм	—	50
P85510500	115 x 1 x 22,2 мм, 5 дисков	•	1
855125700	125 x 1 x 22,2 мм	—	50

## Сумка для инструмента и 2 наколенника

Идеально подходит для переноски различного типа инструмента.

Открытая конструкция с жёсткими стенками для быстрого доступа к инструменту.  
40 мест для крепления инструмента: 30 карманов и 10 эластичных ремешков.

**СНАРУЖИ:** твёрдое пластиковое усиленное основание для предотвращения контакта с грязными и влажными поверхностями, смягчающее удары.

Ручка из алюминия с резиновой накладкой для удобства транспортировки.

**ВНУТРИ:** съёмный внутренний модуль на липучке, состоящий из 10 карманов и 10 эластичных ремешков.

**НАКОЛЕННИКИ:** для использования на любых напольных покрытиях.

Амортизирующий гель во внутреннем слое для комфортной работы.

Застёжка на липучке для удобства подгонки и надёжности.



### ТЕХНИЧЕСКИЕ ХАРАКТЕРИСТИКИ

Размеры:	415 x 230 x 300 мм
Макс. нагрузка:	15 кг
Усиленное основание:	ДА



№		
150000466	Сумка и 2 наколенника	1

## Наколенники

Изготовлены из резины.

Применяются для комфортного выполнения работ, когда необходимо встать на колени.



№		
V39800000	Наколенники	1

## Тележка из алюминия

Маневренная конструкция для простого использования, транспортировки и хранения.

Колёса с подшипниками и складной поддон.



### ТЕХНИЧЕСКИЕ ХАРАКТЕРИСТИКИ

Размеры:	387 x 412 x 1.105 мм
	387 x 190 x 735 мм
Вес:	6,2 кг

№		
855092200	Тележка из алюминия	1







## Резьбонарезные станки и клуппы

### Станки для накатки желобков

### Аппараты для сварки внахлест

4

Ручные резьбонарезные клуппы	72
Электрические резьбонарезные клуппы	77
Резьбонарезные станки	80
Принадлежности для резьбонарезных станков	84
Желобонакатчики	85
Аппараты для сварки внахлест	87

## Ручной резьбонарезной клупп

Для изготовления точной и надёжной резьбы типа BSPT, NPT и метрической. Улучшенная геометрия резьбонарезной головки для сокращения до 10% усилия, прикладываемого при работе.

Резьбонарезные головки подходят для использования с ручными клуппами и электрическим клуппом SUPERTRONIC

Резьбонарезные головки можно монтировать с обеих сторон трещотки



Сверхширокие сменные ножи с длительным сроком службы, отвечающие самым высоким требованиям

Простая замена резьбонарезных головок

Ножи и головки изготовлены на ЧПУ-станках последнего поколения

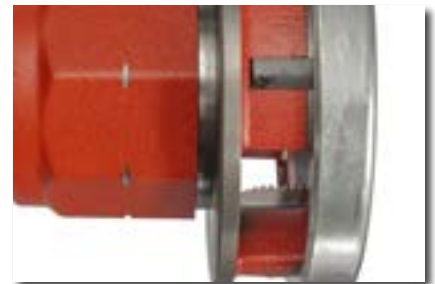

Большая камера обеспечивает лёгкий отход стружки и гарантирует отличную резьбу с первого прохода

Ручка-трещотка позволяет легко нарезать резьбу на трубах до 2"



Увеличенная направляющая для трубы для идеальной центровки



Лёгкий резьбонарезной клупп со сменными головками. Ручка-трещотка позволяет быстро и легко заменять резьбонарезные головки



4





## Резьбонарезные головки

Для нарезания трубной конической резьбы BSPT DIN 2999 (ГОСТ 6211-81), американской дюймовой конической резьбы NPT (ГОСТ 6111-52) и метрической резьбы (ГОСТ 24705-2004).  
Лёгкое удаление стружки, чистая резьба.  
Длинная направляющая для трубы для идеальной центровки.



Made in Spain

№ BSPT		кг	
6002D0000	1/4"	0,6	1
6003D0000	3/8"	0,6	1
6004D0000	1/2"	0,6	1
6005D0000	3/4"	0,6	1
6006D0000	1"	0,8	1
6007D0000	1.1/4"	1,0	1
6008D0000	1.1/2"	1,6	1
6009D0000	2"	1,6	–

№ NPT		кг	
6002N0000	1/4"	0,6	1
6003N0000	3/8"	0,6	1
6004N0000	1/2"	0,6	1
6005N0000	3/4"	0,6	1
6006N0000	1"	0,8	1
6007N0000	1.1/4"	1,0	1
6008N0000	1.1/2"	1,6	1
6009N0000	2"	1,6	–

№ метрич. (P 1,5 мм)		кг	
6000M1600	16 мм	0,6	1
6000M2000	20 мм	0,6	1
6000M2500	25 мм	0,6	1
6000M3200	32 мм	0,6	1



Торговая упаковка





4



## Комплекты резьбонарезных ножей

Изготовлены из высококачественной стали, долговечные.  
Геометрия гребёнок обеспечивает лёгкую врезку и отличный отход стружки.

Made in Spain

№ BSPT		кг		
6002D4000	1/4"	0,2	•	1
6003D4000	3/8"	0,2	•	1
6004D4000	1/2"	0,2	•	1
6005D4000	3/4"	0,2	•	1
6006D4000	1"	0,2	•	1
6007D4000	1.1/4"	0,2	•	1
6008D4000	1.1/2"	0,4	•	1
6009D4000	2"	0,5	•	1

№ NPT		кг		
6002N4000	1/4"	0,2	•	1
6003N4000	3/8"	0,2	•	1
6004N4000	1/2"	0,2	•	1
6005N4000	3/4"	0,2	•	1
6006N4000	1"	0,2	•	1
6007N4000	1.1/4"	0,2	•	1
6008N4000	1.1/2"	0,4	•	1
6009N4000	2"	0,5	•	1



Торговая упаковка



### Трещотка



№ 600000000

№		кг	
Трещотка			
600000000	∅ 1/4 – 1.1/4"	1,70	1
600010000	∅ 1.1/2 – 2"	2,40	1

### Стальной фаскосниматель без трещотки



№		кг	
785200000	–	0,70	1

4

### Адаптеры



Адаптер  
№ 600011500



Автоматический адаптер  
№ 862009000

№		кг	
862009000	Автоматический 1/4 – 3/8 – 1/2 – 3/4 – 1.1/4"	0,84	1
600011500	1/4 – 3/8 – 1/2 – 3/4 – 1.1/4"	0,30	1

### Набор PROMO 600 (Промо)



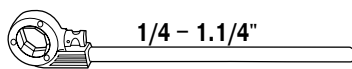

Пластиковый чемодан (320 x 190 x 90 мм)



Торговая упаковка



Made in Spain

№ BSPT	№ NPT				кг	
600240600	–	1/2 – 3/4 – 1 – 1.1/4"	1	4	5,5	1
600240900	–	1/2 – 3/4 – 1"	1	3	5,8	1
–	600243900	1/2 – 3/4 – 1"	1	3	5,8	1

## Ручной клупп СОМПАКТ 600 (Компакт)

Пластиковый чемодан (320 x 290 x 90 мм)

Торговая упаковка



Made in Spain

№ BSPT	№ NPT				кг	
600220600	600223600	1/2 - 3/4 - 1 - 1.1/4"	1	4	5,5	1
600220500	600223500	3/8 - 1/2 - 3/4 - 1 - 1.1/4"	1	5	6	1
-	600223700	1/4 - 3/8 - 1/2 - 3/4 - 1"	1	5	5,8	1
600220800	600223800	3/8 - 1/2 - 3/4 - 1"	1	4	5,1	1
600220900	600223900	1/2 - 3/4 - 1"	1	3	4,6	1

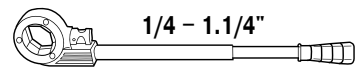

## Ручной клупп ПРОФЕСИОНАЛ 600 (Профешнл)

Пластиковый чемодан (430 x 350 x 150 мм)

Торговая упаковка



Made in Spain

№ BSPT	№ NPT	№ метрич.					кг	
600230200	600233200	-	1/2 - 2"	1	6	1	10,5	1
600230000	600233000	-	1/4 - 2"	1	8	1	12,0	1
600230100	600233100	-	3/8 - 2"	1	7	1	11,4	1
-	600233300	-	3/4 - 2"	1	5	1	9,9	1
600230400	600233400	-	1 - 2"	1	4	1	9,3	1
600230500	-	-	1.1/4 - 2"	1	3	1	8,5	1
600230600	-	-	1.1/2 - 2"	1	2	-	7,3	1
-	-	6002M0000	16-20-25-32mm	1	1	1	4	1,0

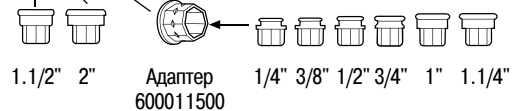
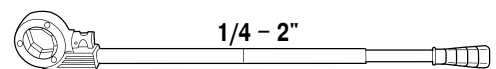

## Набор сантехника S00

Весь инструмент, необходимый профессиональному сантехнику в работе, собран в одном прочном пластиковом чемодане.



№ S00630000

Made in Spain

№					кг	
S00630000	14"	10"	∅ 1/4 – 1.1/4"	1/2 – 3/4 – 1" BSPT   1/8 – 1.1/4"	8	1

## 662 Ручной регулируемый клупп 4"

Двойной трещоточный механизм (левый и правый) и простое центрирование трубы обеспечивают отличное качество нарезания резьбы.

Открытый тип конструкции, лёгкое отщёлкивание ножей.



Made in Spain

№ BSPT	№ NPT			кг	
662200100	662300000	1.1/2 – 4"	3	28,4	1
662200300	662300100	2.1/2 – 4"	2	27,2	1
662200500	—	1.1/2 – 3"	3	27,5	1
<b>Набор ножей</b>					
6621D2200	6621N2200	1.1/2 – 2"	—	—	1
6622D2200	6622N2200	2.1/2 – 3"	—	—	1
6623D2200	6623N2200	3.1/2 – 4"	—	—	1



## Электрический клупп SUPERTRONIC 1250 (Супертроник)

Разработан специально для проведения ремонтных работ и для использования в ограниченном пространстве благодаря компактной конструкции головки.

Этот электроклупп требует небольшого рабочего пространства по сравнению с другими подобными устройствами, представленными на рынке.

Относительно небольшой вес повышает мобильность использования.

Рекомендуется использовать струбцину из кованой стали.

Износостойкий корпус двигателя изготовлен из пластмассы, усиленной стекловолокном, для защиты двигателя.

Прочный алюминиевый корпус редуктора.

Выключатель неблокируемый.

### ТЕХНИЧЕСКИЕ ХАРАКТЕРИСТИКИ

Рабочий диапазон: **1/2 – 1.1/4"**

Напряжение: **230 В**

Для резьбы: **BSPT – NPT**

Вес: **4,9 кг**



№ 865008700

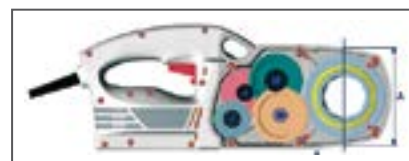

Единственный на рынке резьбонарезной клупп с геликоидальной трансмиссией



Made in Spain

№			кг	
866200000	1/2 – 3/4 – 1 – 1.1/4" BSPT	230 В	4,9	1
865200000	1/2 – 3/4 – 1" BSPT	230 В	4,2	1
866203000	1/2 – 3/4 – 1 – 1.1/4" NPT	230 В	4,9	1
Струбцина				
865008700	–	–	1,6	1



Клупп с винтовой зубчатой передачей для передачи большего момента

## Электрический клупп SUPERTRONIC 2000 (Супертроник)

Для нарезания правой конической трубной резьбы DIN 2999.

Рекомендуется использовать держатель из кованой стали для трубы (струбцину).

Установка резьбонарезных головок 1.1/2 и 2" без адаптера.

Головки до 1.1/4" крепятся при помощи адаптера.

Встроенная нескользящая рукоятка.

Универсальный электродвигатель с двойной изоляцией в соответствии с VDE/CEE.

Низкое потребление тока 3,5 А.

Прямой доступ к угольным щёткам без разборки двигателя.

Корпус из алюминиевого сплава.

### ТЕХНИЧЕСКИЕ ХАРАКТЕРИСТИКИ

Рабочий диапазон:	<b>1/4 – 2"</b>
Напряжение:	<b>230 В</b>
Двигатель:	<b>1.010 Вт, 50 / 60 Гц</b>
Для резьбы:	<b>BSPT-NPT</b>
Вес:	<b>6,0 кг</b>



Механический реверс, направление изменяется через редуктор. В нейтральном положении двигатель работает без нагрузки

Эксцентриковое крепление резьбонарезной головки позволяет осуществлять эффективное нарезание резьбы в труднодоступных местах и близко к стене



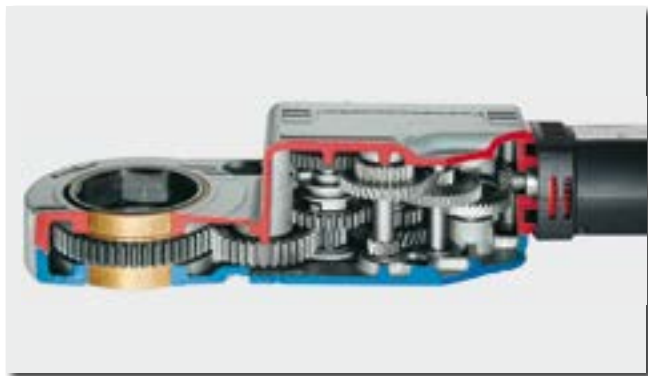

Значительное увеличение передачи при помощи 7 параллельных передаточных валов на шарикоподшипниках, обеспечивающих постоянную мощность трансмиссии.  
Сокращение с 32.000 до 15 – 20 об./мин. достигается за счёт специально разработанной кинематической цепи.  
Равномерное непрерывное смазывание всех внутренних частей.

Для обеспечения качества нарезания резьбы рекомендуется использовать опору-держатель для труб, даже если резьба нарезается на трубах небольших диаметров. Опора является необходимой составляющей при использовании SUPERTRONIC 2000.



Эргономичный дизайн.

Встроенная нескользящая ручка.

Универсальный электрический двигатель 1010 Вт с двойной изоляцией в соответствии со стандартами VDE/CEE.

Низкое потребление тока 3,5 А.

Прямой доступ к угольным щёткам без необходимости разбирать двигатель.

Электрический переносной резьбонарезной клупп SUPERTRONIC® 2000 имеет сертификат одобрения качества во многих странах.

В прочном чемодане для транспортировки: SUPERTRONIC® 2000, резьбонарезные головки и опора-держатель для трубы.

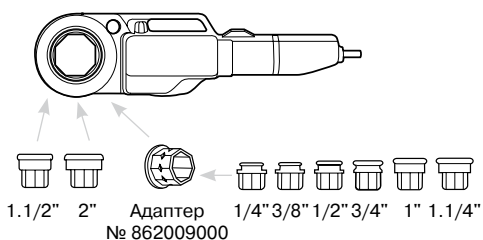

**SUPERTRONIC 2000 в пластиковом чемодане**

№			кВт	
864020000	Только клупп	230 В	6,8	1

**Набор SUPERTRONIC 2000 в пластиковом чемодане**

№ BSPT	№ NPT	№ ОАЗ						кг	
864220200	864223200	—	1/2 – 2"	Европа – 230 В	6	1	—	17,5	1
1000001626	—	—	1/2 – 1.1/4"	Европа – 230 В	4	1	—	6,7	1
Струбуцина 71280			—					—	1



## Резьбонарезной станок 2", модель 215, ЕСО

Резьбонарезной станок на подставке, рабочая область 1/2 – 2" (DIN 2999 BSPT правая / NPT).

Подходит для резки труб, снятия грата и нарезания резьбы за короткий промежуток времени.

Компактный и лёгкий.

Автоматическая подача масла на ножи через резьбонарезную головку.

Резьбонарезная головка имеет механизм блокировки-разблокировки.

Высокоэффективные резьбонарезные ножи.

Быстрая замена ножей.

Механический масляный насос.

### ТЕХНИЧЕСКИЕ ХАРАКТЕРИСТИКИ

Рабочий диапазон:	1/2 – 2"
Тип резьбы:	<b>NPT-BSPT</b>
Автоматическое открывание головки:	1/2 – 2"
Ножи:	1/2 – 3/4", 1 – 2"
Однофазный индукционный двигатель:	<b>900 Вт, 50 / 60 Гц АС</b>
Напряжение:	<b>220 В</b>
Рабочая скорость:	<b>28 об./мин.</b>
Размеры:	<b>800 x 600 x 600 мм</b>
Вес:	<b>68 кг</b>

Задний центрирующий патрон для выравнивания и фиксации трубы

Передний патрон с быстро-заменяемыми зажимными губками

Регулировка диаметра нарезаемой резьбы

Конический фаскосниматель с 5 ножами, изготовлен из высокопрочной закалённой стали

Влаго-защищённая кнопка ВКЛ/ВЫКЛ





Блокирующий механизм с 2 точками зажима через накладной кулачок. Легко заменяется

Автоматическая резьбонарезная головка



**Комплект поставки:** автоматическая резьбонарезная головка 1/2 – 2", набор ножей 1/2 – 3/4" BSPT, набор ножей 1 – 2" BSPT, резьбонарезное масло, 3 опорные ножки, набор инструмента, деревянный ящик для транспортировки и хранения.

№	Резьба		кг	
886420000	Модель 215 BSPT	220 В	68	1
<b>Автоматическая резьбонарезная головка</b>				
1500002157	BSPT 1/2 – 2"		—	1
<b>Ножи</b>				
886427000	BSPT 1/2 – 3/4"		—	1
56058	BSPP 1/2 – 3/4"		—	1
886427100	BSPT 1 – 2"		—	1
56059	BSPP 1 – 2"		—	1



## Резьбонарезной станок 4", модель SE 415, ECO

Резьбонарезной станок на подставке, рабочий диапазон 1/2 – 4" (DIN 2999 BSPT правая / NPT).

Предназначен для резки труб, снятия грата и нарезания резьбы.

Компактный и лёгкий.

Автоматическая подача масла на ножи через резьбонарезную головку.

Резьбонарезная головка имеет механизм блокировки-разблокировки.

Высокоэффективные резьбонарезные ножи.

Быстрая замена ножей.

Механический масляный насос.

### ТЕХНИЧЕСКИЕ ХАРАКТЕРИСТИКИ

Рабочий диапазон:	1/2 – 4"
Резьба:	NPT–BSPT
Автоматическое открывание резьбонарезной головки:	1/2 – 2" 2.1/2 – 4"
Резьбонарезные ножи:	1/2 – 3/4", 1 – 2", 2.1/2 – 4"
Однофазный индукционный двигатель:	1.100 Вт, 50 / 60 Гц AC
Напряжение:	220 В
2 скорости вращения:	26 об./мин. (1/2 – 2") 10 об./мин. (2.1/2 – 4")
Размеры:	970 x 680 x 700 мм
Вес:	145 кг

Фаскосниматель с 2 режущими кромками из высоколегированной закалённой стали

Задний центрирующий патрон для выравнивания и фиксации трубы

Передний патрон с быстро-заменяемыми зажимными губками

Блокирующий механизм с 2 точками зажима через накладной кулачок. Легко заменяется



Влагоза-щищённая кнопка ВКЛ/ВЫКЛ

2 скорости:  
26 об./мин. (1/2 – 2")  
10 об./мин. (2.1/2 – 4")



**Комплект поставки:** автоматическая резьбонарезная головка 1/2 – 2", набор ножей 1/2 – 3/4" BSPT, набор ножей 1 – 2" BSPT, автоматическая резьбонарезная головка 2.1/2 – 4", набор ножей 2.1/2 – 4" BSPT, резьбонарезное масло, 4 опорные ножи, инструмент, деревянный ящик для транспортировки и хранения.

Автоматическая резьбонарезная головка 1/2 – 2"



Автоматическая резьбонарезная головка 2.1/2 – 4"



№	Резьба	кг	
1500001486	модель 415   BSPT	220 В	145   1
<b>Автоматическая резьбонарезная головка</b>			
1500002158	1/2 – 2"	–	1
1500002159	2.1/2 – 4"	–	1
<b>Ножи</b>			
886427000	BSPT 1/2 – 3/4"	–	1
56058	BSPP 1/2 – 3/4"	–	1
886427100	BSPT 1 – 2"	–	1
56059	BSPP 1 – 2"	–	1
1000001450	BSPT 2 1/2 – 4"	–	1
1000001452	BSPT HSS 2 1/2 – 4"	–	1

## Резьбонарезной станок Heavy Work 2" (Хэви Вёрк 2")

Резьбонарезной станок с рабочим диапазоном 1/2 – 2" (DIN 2999 BSPT правая). Лёгкий и компактный. Предназначен для резки труб, снятия грата и нарезания резьбы. Станок создан для удобной работы и обеспечения максимальных результатов нарезания резьбы.

Однофазный двигатель, изолированный по стандартам VDE/CEE.

Легкозаменяемые угольные щётки.

Полностью герметичный масляный бак для предотвращения протечек масла при транспортировке станка.

Автоматическая и регулируемая система прямого смазывания внутри резьбонарезной головки.

Длина резьбы легко регулируется путём изменения положения контактного кулачка.

Высокоэффективные резьбонарезные ножи.

Механический насос циркуляции масла, легко доступный для удобства проведения технического обслуживания.

Настройка Ø трубы путем вращения заднего центрирующего патрона.

### ТЕХНИЧЕСКИЕ ХАРАКТЕРИСТИКИ

Рабочий диапазон:	<b>1/2 – 2"</b>
Резьба:	<b>NPT–DIN 29999 (BSPT-D)</b>
Двигатель однофазный:	<b>600 Вт</b>
Напряжение:	<b>220 В/50 Гц</b>
Рабочая скорость:	<b>38 об./мин.</b>
Размеры:	<b>615 x 375 x 390 мм</b>
Вес:	<b>49 кг</b>

2 центрирующих патрона для выравнивания и фиксации трубы

Зажимные патроны с 2 точками захвата при помощи губок. Легко заменяются

Конический фаскосниматель с 4 режущими кромками

Влагозащищённый переключатель ВКЛ/ВЫКЛ

3 опорные ножки

**Комплект поставки:** автоматическая резьбонарезная головка 1/2 – 2", набор ножей 1/2 – 3/4" BSPT (размер 27 x 10 мм), набор ножей 1 – 2" BSPT (размер 27 x 10 мм), резьбонарезное масло, 3 опорные ножки, инструмент, в деревянном ящике для транспортировки и хранения.

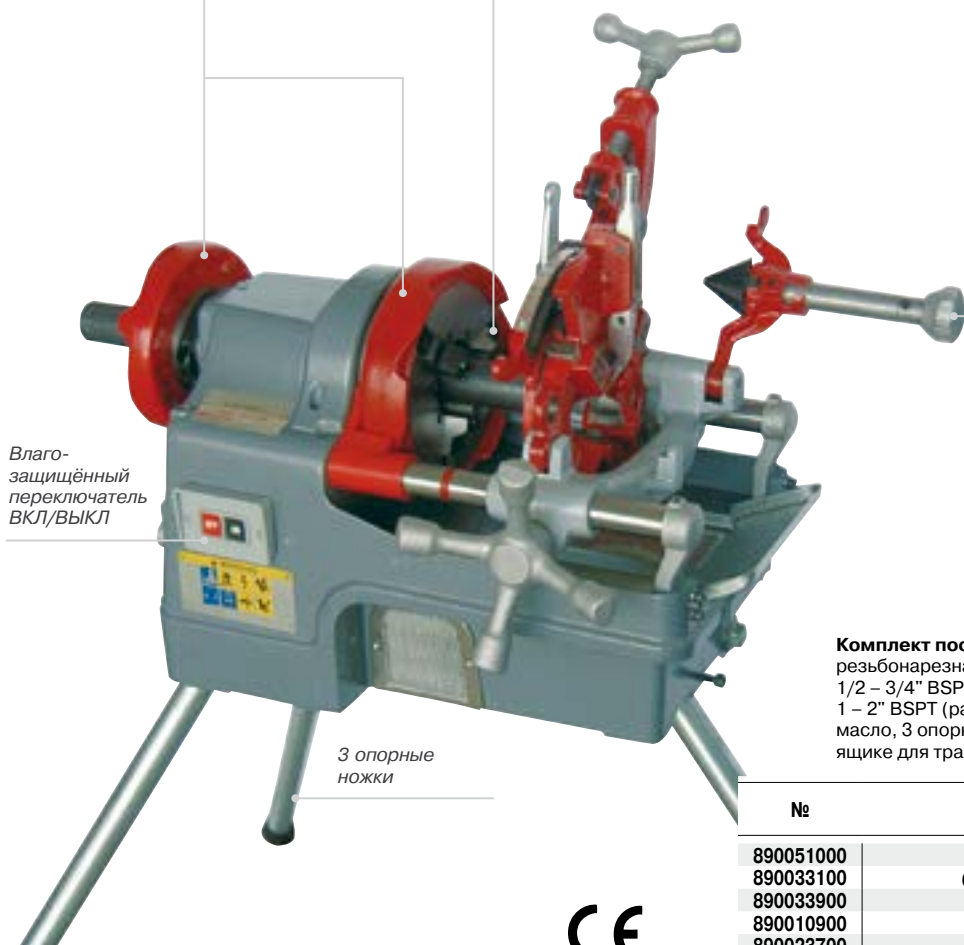

№	Резьба		кг	
89000200	Heavy Work 2"	BSPT	220 В   49	1

№		
890051000	Запасной нож трубореза	1
890033100	Система переднего патрона	1
890033900	Передний патрон	1
890010900	Угольные щётки	1
890023700	Переключатель	1
<b>Ножи</b>		
891060200	BSPT 1/2 – 3/4"	1
891060300	BSPP 1/2 – 3/4"	1
881060100	BSPT 1 – 2"	1
881060200	BSPP 1 – 2"	1

## Резьбонарезной станок Heavy Work 4" (Хэви Вёрк 4")

Резьбонарезной станок с рабочим диапазоном 1/4 – 4" (DIN 2999 BSPT правая). Предназначен для резки труб, снятия грата и нарезания резьбы.

3х-скоростная система трансмиссии для максимальной производительности, существенно сокращающая время нарезания резьбы на трубах любого размера.

Уникальная система открывания резьбонарезных ножей, обеспечивающая прецизионность резьбы.

На нарезание резьбы на трубе Ø 4" требуется менее 100 секунд.

На нарезание резьбы на трубе Ø 1" требуется менее 20 секунд.

Резьбонарезные головки 1/2 – 2" совместимы с резьбонарезными станками 2" Heavy Work.

Резьбонарезные головки с уникальной системой копирования.

Благодаря данной системе устанавливаются всего 4 ножа 20 мм, что существенно уменьшает потребляемую мощность и увеличивает скорость нарезания резьбы.

Мощный и тихий однофазный конденсаторный двигатель, изолированный в соответствии с VDE/CEE.

Бесщёточный двигатель, не требующий технического обслуживания.

Головка оснащена системой открывания с регулированием для точной настройки под каждый размер (резьбонарезная головка 2.1/2 – 4").

Длина резьбы выбирается путём быстрого изменения положения копировального шаблона и в зависимости от каждого размера.

Механический насос циркуляции масла.

3 скорости для точной подгонки к различным размерам резьбы

2 центрирующих патрона для выравнивания и фиксации трубы

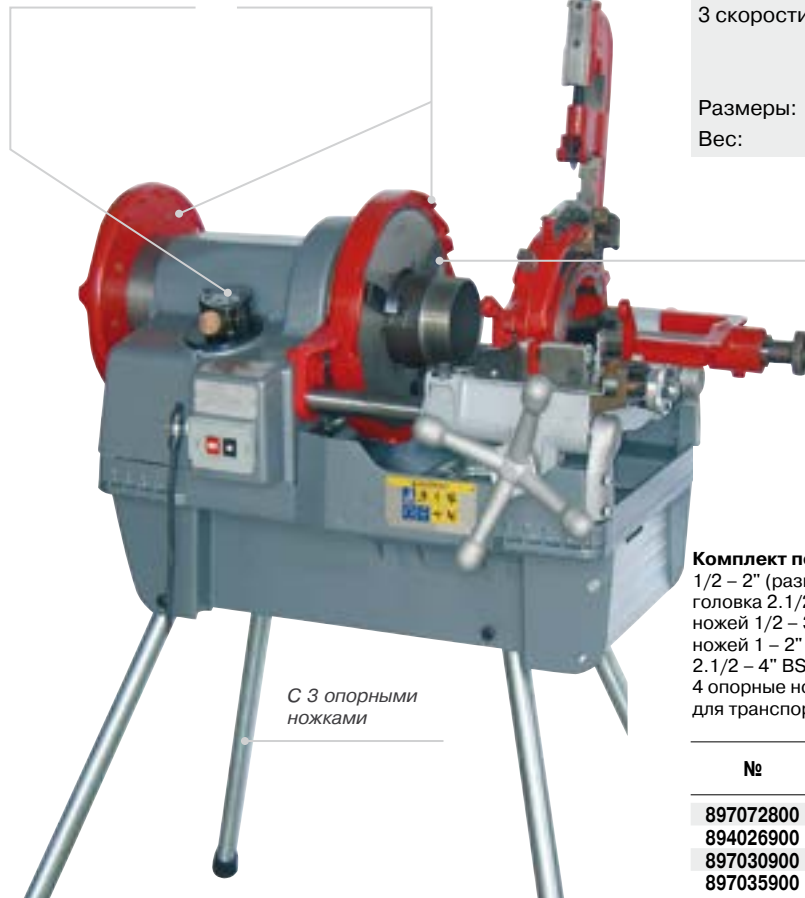



С 3 опорными ножками

### ТЕХНИЧЕСКИЕ ХАРАКТЕРИСТИКИ

Рабочий диапазон:	<b>1/2 – 4"</b>
Резьба:	<b>NPT-DIN 29999 (BSPT)</b>
Однофазный универсальный двигатель:	<b>1.200 Вт</b>
Напряжение:	<b>220 В/50 Гц</b>
3 скорости:	<b>36 об./мин. (1/2 – 3/4") 20 об./мин. (1 – 2") 11 об./мин. (2.1/2 – 4")</b>
Размеры:	<b>873 x 635 x 558 мм</b>
Вес:	<b>103 кг</b>

Блокировочный зажимной патрон. Легко заменяется

**Комплект поставки:** автоматическая резьбонарезная головка 1/2 – 2" (размер 27 x 10 мм), автоматическая резьбонарезная головка 2.1/2 – 4" (размер 20 x 14 мм), набор резьбонарезных ножей 1/2 – 3/4" BSPT (размер 27 x 10 мм), набор резьбонарезных ножей 1 – 2" BSPT (размер 27 x 10 мм), набор резьбонарезных ножей 2.1/2 – 4" BSPT (размер 20 x 14 мм), резьбонарезное масло, 4 опорные ножки, инструмент, деревянный ящик для транспортировки и хранения.

№	Резьба		кг	
891000400	Heavy Work 4"	BSPT	220 В	123   1

№		
897072800	Запасные ножи трубореза	1
894026900	Система переднего зажимного патрона	1
897030900	Передний зажимной патрон	1
897035900	Переключатель	1
<b>Ножи</b>		
891060200	BSPT 1/2 – 3/4"	1
891060300	BSPP 1/2 – 3/4"	1
881060100	BSPT 1 – 2"	1
881060200	BSPP 1 – 2"	1
894070697	BSPT 2 1/2 – 4"	1
894070897	BSPT HSS 2 1/2 – 4"	1

## Наборы резьбонарезных ножей для станков

Долговечные, изготовлены из высококачественной стали. Геометрия ножей обеспечивает лёгкое врезание в материал и отличное снятие стружки.

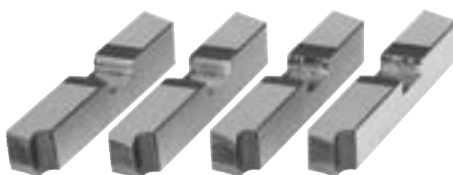

Для модели 215 – 2" и модели 415 – 4"

№			
1/2 – 3/4"	Профиль 27 x 9,5 мм		
886427000	BSPT 4 ножа	1	
56058	BSPP	1	
1 – 2"	Профиль 27 x 9,5 мм		
886427100	BSPT 4 ножа	1	
56059	BSPP	1	
2.1/2 – 4"	Профиль 22,20 x 15,80 мм		
1000001450	BSPT 4 ножа	1	
1000001452	BSPT HSS 4 ножа	1	
1000001451	NPT 4 ножа	1	
1000001453	NPT HSS 4 ножа		

Для резьбонарезного станка Heavy Work 2" и 4"

№			
1/2 – 3/4"	Профиль 27 x 10 мм		
891060200	BSPT 4 ножа	1	
891060300	BSPP	1	
1 – 2"	Профиль 27 x 10 мм		
881060100	BSPT 4 ножа	1	
881060200	BSPP	1	
2.1/2 – 4"	Профиль 22,20 x 15,80 мм		
894070697	BSPT 4 ножа	1	
894070897	BSPT HSS 4 ножа	1	
891060300	BSPP 1/2 – 3/4"	1	
881060300	BSPP 1 – 2"	1	

4

## Опора для труб Ø до 4"

Необходимая принадлежность при нарезании резьбы на трубах.

Регулируется по высоте. Для труб до 4".

V-образный держатель для труб с роликами для лучшего скольжения.

№			
899600000	Опора для труб до 4"	1	
15000003161	Опора для труб до 12"	1	



№ 899600000



№ 15000003161

## 540 Ключ для обработки края резьбы

Цельнокованный из хромованадиевой стали, закалённый.

Ролики с накаткой из термообработанной стали гарантируют равномерную обработку резьбы по всей окружности трубы.

Made in Spain

№	A Ø дюйм		L MM	B MM	кг	📦	📦
	мин.	макс.					
540010000	3/8"	2"	335	46	1,1	•	1
Заспанные ролики							
540012000							1

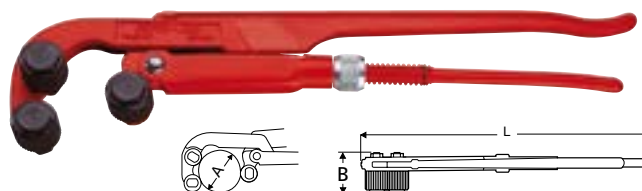

## Резьбонарезное масло (минеральное и синтетическое)

Непрерывное длительное нарезание резьбы с оптимальным смазыванием и охлаждением.

Сокращает износ инструмента.

Облегчает снятие стружки.

Предотвращает коррозию.

Полностью безопасно для кожи.

Необходимый расходный материал для резьбонарезного оборудования.



Синтетическое резьбонарезное масло применяется в трубопроводах для питьевой воды.

№		кг	📦
899100100	Минеральное масло, спрей 600 мл.	0,6	1
SEH020600	Минеральное масло, 5 л.	5	1
899200100	Синтетическое масло, спрей 600 мл.	0,6	1
SEH020200	Синтетическое масло, 5 л.	5	1



## Устройство для накатывания желобков

Простое в обращении, лёгкое и надёжное устройство для накатывания желобков на трубах до 6" (sch 10) и 3" (sch 40).

Характеризуется универсальностью благодаря поставляемым принадлежностям, может эксплуатироваться совместно с резьбонарезными станками различных производителей, например, SUPER-EGO, ROTHENBERGER, RIDGID, включая наш SUPERTRONIC, и с различными верстаками и рабочими столами (например, рабочий стол 464).

Глубина желобка легко регулируется под каждый размер трубы с помощью различных роликов.

Базовый комплект для труб 2" – 6" (sch 10).

Дополнительный комплект роликов 1" и комплекты роликов 1.1/4" и 1.1/2".

### ТЕХНИЧЕСКИЕ ХАРАКТЕРИСТИКИ

Рабочий диапазон: **6" (sch 10)**  
**3" (sch 40)**

Вес: **14,5 кг**



Фланцевые соединения для труб с желобками

Made in Spain

№		кг	
887090200	Для SUPER-EGO Heavy Work 2"	14,5	1
887090800	Для SUPER-EGO Heavy Work 4"	14,5	1
887092000	Для SUPERTRONIC 2000	14,5	1
<b>Ролик и хвостовик</b>			
887090500	1"	–	–
887090600	1.1/4 – 1.1/2"	–	–
887090700	2 – 6"	–	–
<b>Подставка под станок</b>			
56510	SUPER-EGO 2"	–	–
56512	SUPER-EGO 4"	–	–
56515	SUPERTRONIC 2000	–	–



## Желобонакатный станок GROOVER 2–12" (Грувер)

Электрогидравлический станок для накатывания желобков на тонкостенных и стандартных стальных трубах 2" – 12" (60 – 325 мм). Монтаж систем пожаротушения, трубопроводов, отопительных производственных установок, применяется на производстве и в горнодобывающей промышленности.

Надёжный гидравлический насос.

Компактная и прочная конструкция.

Мощный тихий двигатель.

Точная регулировка глубины желобка.

### ТЕХНИЧЕСКИЕ ХАРАКТЕРИСТИКИ

Рабочий диапазон:	2 – 12" (60 – 325 мм)
Толщина стенки трубы:	3 – 10 мм
Напряжение:	230 / 240 В, 50 / 60 Гц
Мощность:	1.100 Вт
Скорость:	23 об./мин.
Макс. рабочее давление:	8 кг
Размеры:	920 x 460 x 960 мм
Вес:	129 кг



Точная регулировка глубины желобков

Мощный гидравлический насос с ручной подачей

Клапан давления, быстрое изменение режима работы

Мощный, малошумный двигатель

Стабилизатор для труб больших Ø, труба не проскальзывает

Компактная и устойчивая конструкция станка

В комплект поставки включена рулетка для измерения Ø

**Комплект поставки:** ROGROOVER 2 – 12", комплект для накатывания 2 – 6", комплект для накатывания 3 – 6", комплект для накатывания 8 – 12", стойка-опора для трубы, монтажный инструмент, рулетка для измерения Ø, деревянный ящик для транспортировки и хранения.

№		Напряжение	кг	
1500001987	ЕС	230 В – 50/60 Гц	129	1

№		
<b>Набор роликов для накатки желобков</b>		
887307000	2 – 6"	1
887308000	3 – 8"	1
887309000	8 – 12"	1
<b>Подставка-опора для трубы</b>		
1500000133	2 – 12"	1

## Аппарат для сварки в раструб

Сварочный аппарат с электронной регулировкой температуры для пластиковых труб и фасонных деталей из ПЭ, ПП, ПБ и ПВХДФ.

Подходит для использования в цехе и на строительной площадке.

### ТЕХНИЧЕСКИЕ ХАРАКТЕРИСТИКИ

Применение:	ПЭ, ПП, ПБ, ПВХДФ
Рабочая область:	макс. Ø 110 мм
Напряжение:	230 В / 50 – 60 Гц
Мощность:	800 Вт / 1.000 В



**Комплект поставки:** аппарат для раструбной сварки, насадки, подставка, шестигранный торцовый гаечный ключ, металлический чемодан для переноски и хранения.

№	Состав		
1500000447	Ø 20, 25, 32 мм	230 В	1
1500000448	Ø 20, 25, 32, 40, 50, 63 мм	230 В	1
1500000449	Ø 75, 90, 110 мм	230 В	1
<b>Нагревательные насадки</b>			
1500000687	20 мм		1
1500000688	25 мм		1
1500000689	32 мм		1
1500000690	40 мм		1
1500000713	50 мм		1
1500000691	63 мм		1
1500000692	75 мм		1
1500000693	90 мм		1
1500000694	110 мм		1

№ 1500000449









**Ручные трубогибы**  
**Гидравлические трубогибы**  
**Электрические трубогибы**  
**Развальцовщики**

**5**

Ручные трубогибы	90
Гидравлические трубогибы	92
Электрические трубогибы	94
Развальцовщики	96

## Пружины для ручной гибки 769

Свободная гибка мягких медных и алюминиевых труб.

Подходящий инструмент для гибки тонкостенных мягких труб, благодаря оптимальной форме пружины отсутствует деформация при сжатии в области сгибания.



### ТЕХНИЧЕСКИЕ ХАРАКТЕРИСТИКИ

Рабочий диапазон: **180°**  
 Применение: **Cu-Al**

№		№		кг		
—	—	25182	10 мм	0,1	•	1
—	—	25183	12 мм	0,1	•	1
25190	1/2"	—	—	0,2	•	1
—	—	25185	15 мм	0,2	•	1
21186	5/8"	25186	16 мм	0,2	•	1

## Трубогиб 761

Свободная гибка труб из мягкой меди и алюминия.

Точная гибка до 180° труб Ø 6, 8 и 10 мм.

Гибочная форма с указанием градуса угла сгибания (45, 90 и 135°).

Положение рукоятки позволяет осуществлять гибку от 0 до 180° за одну операцию.



Торговая упаковка



№ 761000000

### ТЕХНИЧЕСКИЕ ХАРАКТЕРИСТИКИ

Рабочий диапазон: **180°**  
 Применение: **Cu-Al**

№		кг		
761000000	6 – 8 – 10 мм	0,42	•	1
761020000	1/4 – 5/16 – 3/8"	0,42	•	1

## Трубогиб 760

Создан специально для гибки труб из мягкой меди, латуни, алюминия и тонкостенной стали.

Лёгкий инструмент, прост в эксплуатации.

Для гибки труб под углом от 0 до 180° без деформации трубы.



Торговая упаковка

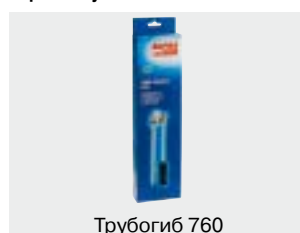

Трубогиб 760

### ТЕХНИЧЕСКИЕ ХАРАКТЕРИСТИКИ

Рабочий диапазон: **180°**  
 Применение: **Cu-Al**

№		№		кг		
—	1/4"	760060000	6 мм	0,5	•	1
760080000	5/16"	760080000	8 мм	0,5	•	1
—	3/8"	760100000	10 мм	0,8	•	1
—	—	760120000	12 мм	0,9	•	1
—	1/2"	760140000	14 мм	1,6	•	1
—	—	760150000	15 мм	1,7	•	1
760160000	5/8"	760160000	16 мм	1,7	•	1
—	—	760180000	18 мм	1,9	•	1

## Трубогиб 765

Для гибки под углом до 180° труб из мягкой меди, стали и алюминия.

Моноблочная алюминиевая конструкция.

Рабочая область Ø 10 – 18 мм.

### ТЕХНИЧЕСКИЕ ХАРАКТЕРИСТИКИ

Рабочий диапазон: **180°**  
 Применение: **Cu-Al, нержавеющая сталь**



Может использоваться в тисках



Made in Spain

№	Ø	кг		
765100000	10 мм	0,35	•	1
765120000	12 мм	0,60	•	1
765140000	14 мм	0,95	•	1
765160000	16 мм	1,70	•	1
765180000	18 мм	2,10	•	1

## Трубогиб PRO

Трубогиб для труб из твёрдой и полутвёрдой меди.

Подходит для гибки труб из нержавеющей стали с толщиной стенки до 1 мм.

Чугунный корпус обеспечивает длительный срок службы инструмента.

Алюминиевая опора для точной гибки.

Скользкий башмак из полиамида, усиленного стекловолокном.

Резиновые рукоятки для удобства эксплуатации.

### ТЕХНИЧЕСКИЕ ХАРАКТЕРИСТИКИ

Рабочий диапазон: **180°**  
 Применение: **Cu, нержавеющая сталь**



Может использоваться в тисках



Торговая упаковка



№ 767050000

Made in Spain

№	Ø	кг		
767050000	1/2"	2,2	•	1
767750000	3/4"	2,25	•	1

## Ручной гидравлический трубогиб 3/8 – 2"

Холодная гибка труб из углеродистой и оцинкованной стали до 3/8 – 2" под углом от 0 до 90°.

Закрытая гибочная рама с длинным радиусом гибки обеспечивает максимальную эффективность и безопасность.

Автоматическое открывание ручки.

Закрытая гидравлическая система, требующая минимального технического обслуживания.

Моноблочная ручная конструкция с автоматическим возвратом поршня.

Использование гибки уменьшает количество сварных швов в системе.

Трубогиб имеет небольшие размеры, отличается компактностью и прочностью конструкции.

Автоматический обратный ход поршня после завершения гибки

Ручной рычаг

Тренога, входящая в модель 2", обеспечивает удобное рабочее положение

### ТЕХНИЧЕСКИЕ ХАРАКТЕРИСТИКИ



Угол гибки:	<b>0 – 90°</b>
Рабочий диапазон:	<b>3/8 – 2"</b>
Применение:	<b>сталь</b>
Макс. усилие:	<b>15 тн</b>



Made in Spain

**Комплект поставки:** гидравлический трубогиб, набор гибочных сегментов с длинным радиусом (5 диаметров), двойная рама (закрытая) и упоры. Поставляется в деревянном ящике для хранения и транспортировки.

№		кг	
1000000757	–	67	1

№		
<b>Гибочные сегменты с длинным радиусом</b>		
58010	3/8"	1
58011	1/2"	1
58012	3/4"	1
58013	1"	1
58014	1.1/4"	1
58015	1.1/4"	1
58016	2"	1
<b>Упоры</b>		
772201200	–	1
772201100	–	1
<b>Тренога</b>		
57352	–	1



## Ручной гидравлический трубогиб 772 – 773

Холодная гибка труб из углеродистой и оцинкованной стали  
 Ø до 2" и 3", угол гибки 0 – 90°.

Предохранительный клапан для предотвращения повреждений в случае перегрузки.

Закрытая гидравлическая система, требуется минимальное техническое обслуживание.

Моноблочная система с автоматическим обратным ходом поршня.

Уменьшенные размеры, компактная прочная конструкция, универсальный портативный трубогиб.

### ТЕХНИЧЕСКИЕ ХАРАКТЕРИСТИКИ

Угол гибки:	<b>0 – 90°</b>
Рабочий диапазон:	<b>2 – 3"</b>
Применение:	<b>сталь</b>
Макс. усилие:	<b>15 тн</b>

Автоматический обратный ход поршня после завершения работы

Ручной телескопический вращающийся рычаг управления

Место для установки транспортировочных колёс

Двойная рама (закрытая) 2" № 1000001832

Тренога, входящая в модель 2", обеспечивает удобное рабочее положение

Двойная рама (закрытая) 3" № 1000002308

Made in Spain



Система крепления для удобства транспортировки



**Комплект поставки:** гидравлический трубогиб, набор гибочных сегментов с коротким или длинным радиусом, одинарная (открытая) или двойная (закрытая) рама, упоры. Поставляется в деревянном ящике для хранения и транспортировки

№	Ø	Норма	Радиус	кг	📦
<b>Одинарная рама (открытая) 2"</b>					
1000001833	3/8 – 1/2 – 1 – 3/4 – 1.1/4 – 1.1/2 – 2"	DIN-2440-41	Короткий	63,1	1
1000001835	3/8 – 1/2 – 1 – 3/4 – 1.1/4 – 1.1/2 – 2"	DIN-2440-L	Длинный	69,6	1
<b>Двойная рама (закрытая) 2"</b>					
1000001832	3/8 – 1/2 – 1 – 3/4 – 1.1/4 – 1.1/2 – 2"	DIN-2440-41	Короткий	61,3	1
1000001834	3/8 – 1/2 – 1 – 3/4 – 1.1/4 – 1.1/2 – 2"	DIN-2440-L	Длинный	67,7	1
<b>Двойная рама (закрытая) 3" (без треноги)</b>					
1500002308	1/2 – 3/4 – 1 – 1.1/4 – 1.1/2 – 2 – 2.1/2 – 3"	DIN-2440-41	Длинный	120,0	1

№	Ø	📦
<b>Сегменты с коротким радиусом</b>		
57985	3/8"	1
57986	1/2"	1
57987	3/4"	1
57988	1"	1
57989	1.1/4"	1
57990	1.1/2"	1
57991	2"	1
<b>Упоры</b>		
772201200	–	1
772201100	–	1
<b>Тренога</b>		
57352	2"	1
1500002987	3"	1

## Переносной электрический трубогиб Robend 4000

**Сменные сегменты\* и изменяемое положение оси опорного башмака для гибки труб разных диаметров.**

Механическое переключение передач с рычагом коробки передач.

Изменение направления вращения через коробку передач.

Немедленное отключение по достижении заданного угла гибки.

Универсальный электродвигатель с двойной изоляцией согласно VDE/CEE.

Автоматическая блокировка угольных щёток двигателя, удобный доступ для лёгкой замены угольных щёток. Защитный выключатель с блокировкой.

\* Благодаря функции точной настройки угла гибки аппарат сам останавливает работу по достижении заданного значения. Исключён перегиб или недогиб трубы. Позволяет выполнить серийное производство отводов под одинаковым углом.

### ТЕХНИЧЕСКИЕ ХАРАКТЕРИСТИКИ

Рабочий диапазон:	<b>0 – 180°</b>
Напряжение:	<b>230 В</b>
Двигатель:	<b>1010 Вт, 50 / 60 Гц</b>



5

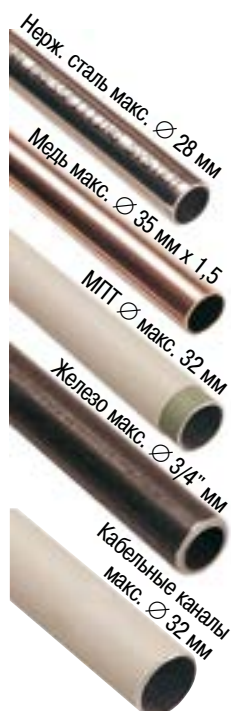

Ручная настройка угла гибки от 0 до 180°



При использовании дополнительной треноги осуществлять работы трубогибом можно на удобной высоте



Передача с большим усилением момента через 7 параллельных передаточных валов, установленных на шарикоподшипниках, обеспечивающих постоянный уровень мощности передачи.

Изменение с 32.000 до 3 об./мин. достигается за счёт специально разработанной кинематической цепи, обеспечивающей ровную работу двигателя.

Постоянная смазка всех внутренних элементов.



**Комплект поставки:** переносной электрический трубогиб ROBEND® 4000, гибочные сегменты и упоры для труб различных размеров, ось башмака. Наборы в прочном пластиковом чемодане.

№			кг	
1200001367	ROBEND® 4000	230 В	12,9	1
1000001532	12, 15, 18, 22, 28 мм	230 В	26,6	1
1000001534	15, 18, 22, 28 мм	230 В	26,4	1
1000001533	18, 22, 28 мм	230 В	25,9	1
1000001538	1/2 – 5/8 – 3/4 – 7/8 – 1"	230 В	24,0	1
1000001537	20, 25, 32 мм	230 В	23,0	1
1000001536	16, 20, 25, 32 мм	230 В	24,0	1
1000001535	15, 18, 22 мм	230 В	23,9	1
1000001540	12, 14, 16, 18, 22, 28 мм, тренога	230 В	28,3	1
<b>Принадлежности</b>				
995808400	Чемодан	–	3,4	1
25748	Тренога	–	3,4	1
25743	Ось скользящего башмака	–	0,4	1



## Набор сегментов

Легкие алюминиевые сегменты, очень прочные и долговечные.

Запатентованный башмак (упор) с низким коэффициентом трения, изготовленный из высококачественного полиамида для предотвращения трещин.

Два места смазки.





Алюминиевые сегменты

Упоры



Состоит из сегментов из ковкого алюминия и соответствующего скользящего башмака (упора)

№	Номинальный размер	Радиус гибки	кг	
<b>Внешний Ø, мм (Cu-Al, нерж. сталь)</b>				
25612	12 мм	42 мм	0,4	1
25614	14 мм	49 мм	0,6	1
25615	15 мм	52,5 мм	0,5	1
25616	16 мм	56 мм	0,6	1
25618	18 мм	72 мм	1,1	1
25620	20 мм	80 мм	1,3	1
25622	22 мм	88 мм	1,4	1
25628	28 мм	112 мм	2,9	1
<b>Электроизолированные трубы</b>				
25616	16 мм	56 мм	0,6	1
25620	20 мм	80 мм	1,3	1
25625	25 мм	112 мм	2,9	1
25666	32 мм	103 мм	2,9	1

№	Номинальный размер	Радиус гибки	кг	
<b>Внешний Ø, дюйм (Cu-Al, нержавеющая сталь)</b>				
25652	1/2"	45	0,6	1
762955300	5/8"	56	0,6	1
25619	3/4"	80	1,3	1
762955700	7/8"	88	1,4	1
25625	1"	112	2,9	1
25626	1.1/8"	112	2,9	1
<b>Номинальный Ø, дюйм (стальная труба)</b>				
762965100	(2440-41) 1/4"	55	0,5	1
762965200	(2440-41) 3/8"	80	1,3	1
25684	(2440-41) 1/2"	88	1,4	1
25685	(2440-41) 3/4"	112	2,9	1
<b>D. E. мм (MPS-H)</b>				
25820	20 мм	88	1,4	1
25830	30 мм	112	2,9	1
<b>4R (Cu, металлопластик)</b>				
1000001561	1.1/4" – 32 мм	–	–	1
1000001563	1.3/8" – 35 мм	–	–	1

## Набор для развальцовки и расширения 490

Для труб из мягкой меди, алюминия и латуни.

Две матрицы подходят для развальцовки 9 размеров труб:  
1/8, 3/16, 1/4, 5/16, 3/8, 7/16, 1/2, 5/8 и 3/4".

Винтовой механизм идеально подходит для работы в ограниченном пространстве.

Пять адаптеров для расширения труб 3/16, 1/4, 5/16, 3/8, 1/2, 5/8 и 3/4".





### ТЕХНИЧЕСКИЕ ХАРАКТЕРИСТИКИ

Применение: **Cu, Al, латунь**



Made in Spain

№	Труборез			кг	
490030000	722100000	1/8 – 3/4"	3/16 – 3/4"	2,3	1
490050016	735000000	1/8 – 3/4"	3/16 – 3/4"	1,0	1
<b>Линейка</b>					
21062	–	10 – 22 мм		–	1

## Развальцовщики 491 – 492

Для труб из мягкой меди, алюминия и латуни.

Зажимной механизм из ковanej стали и оцинкованная матрица.

Автоматическое центрирование зажимного механизма.

Холоднокатаная матрица предотвращает соскальзывание трубы.

Закалённые конусы обеспечивают изготовление бортиков 45°.

4 набора в чемодане, комплектация: труборез 725, развальцовщик 491 или 492.

Насадки для двойной развальцовки доступны по заказу.





### ТЕХНИЧЕСКИЕ ХАРАКТЕРИСТИКИ

Применение: **Cu, Al, латунь**



491030000

№	Труборез		кг	
491000000	–	3/16 – 5/8"	0,9	1
491030000	725000000	3/16 – 5/8" (двойной раструб)	1,30	1
491050000	725000000	3/16 – 5/8"	1,26	1
492000000	–	4 – 14 мм	0,9	1
492030000	725000000	4 – 14 мм (двойной раструб)	1,30	1
492050000	725000000	4 – 14 мм	1,26	1



## Развальцовщик 493/494

Для труб из мягкой меди, алюминия и латуни.

Изготовление гладких и точных бортиков с минимальным усилием даже на трубах больших размеров.

Конус из нержавеющей стали для бортиков с одинаковой толщиной.

Чётко обозначенные размеры трубы на матричном основании.

Зажимной механизм имеет фланец для крепления тисками.

### ТЕХНИЧЕСКИЕ ХАРАКТЕРИСТИКИ

Применение: **Cu, Al, латунь**

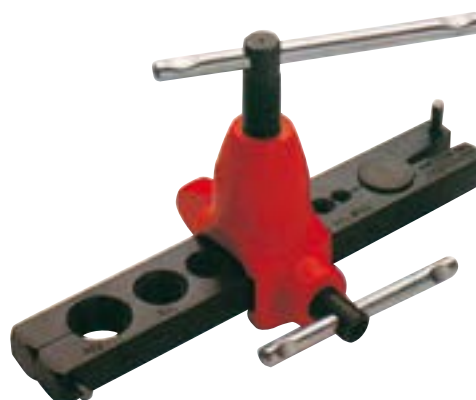

Made in Spain

№			кг	
493000000	3/16 – 3/4"	–	1,25	1
494000000	–	4 – 16 мм	1,25	1

## Универсальный развальцовщик

Для развальцовки труб Ø 1/4, 5/16, 3/8, 1/2, 5/8, 3/4".

Развальцовочная матрица с технологией кольцевого клепания продлевает срок службы и обеспечивает надёжность.

Эксцентриковый конус гарантирует длительную эксплуатацию медной трубы без образования трещин.

### ТЕХНИЧЕСКИЕ ХАРАКТЕРИСТИКИ

Применение: **Cu, Al, латунь**



№		кг	
1500001408	Развальцовщик	1,25	1

## Эксцентриковый развальцовщик

Отбортовщик разработан специально для изготовления гладких бортиков.

Изготовление единообразных бортиков с минимальным усилием.

Развальцовочный конус со смещённым центром, изготовленный из закалённой стали, позволяет осуществлять расширение трубы раскатывающими движениями.

Развальцовщик оснащён шаровой системой автоблокировки для простоты центрирования развальцовочной матрицы.



### ТЕХНИЧЕСКИЕ ХАРАКТЕРИСТИКИ

Применение: **Cu, Al, латунь**

№		кг	
R22240200	1/8 – 3/4"	0,70	1

5

## Развальцовочные клещи

Зубчатый конус позволяет избежать скольжения трубы.

Необходимы для работы со свинцовыми трубами.



№	
480010000	1

## Сантехнические клещи с пластиковыми губками

Идеально подходят для работы с хромированными трубами, смесителями и деликатными поверхностями.

Изготовлены из стали.

Четыре ступени регулирования (раскрытия).

Пластиковые губки предотвращают повреждения при захвате.

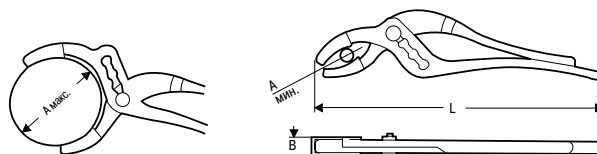

№	L	A макс.	B	кг					
	дюйм	мм	дюйм	мм	мм				
530100000	10"	250	62"	14	14	0,2	•	4	
<b>Без пластиковых губок</b>									
530102000	10"	250	62"	14	14	0,2	•	4	







---

**Ручные и электрические опрессовщики**

**Машины для прочистки труб**

**Пневматические заглушки**

**6**

Ручные и электрические опрессовщики	102
Ручные устройства для прочистки труб	105
Машина для прочистки труб	108
Пневматические заглушки для труб и колодцев	109

## Ручной опрессовочный насос RP50-S

Для испытания давлением/проверки герметичности систем водоснабжения и резервуаров до 50 бар.

Система двойных клапанов TWIN-VALVE и шариковый нагнетательный клапан из материала, устойчивого к воздействию коррозии, позволяют осуществлять точную настройку и поддержание давления.

Прочный жёсткий полиамидный поршень.

Точный манометр, показания которого легко считать.

Моноблочный корпус клапана.

Оцинкованный резервуар устойчив к воздействию неблагоприятных погодных условий, в том числе и низких температур.



### ТЕХНИЧЕСКИЕ ХАРАКТЕРИСТИКИ

Давление:	<b>50 бар</b>
Резервуар:	<b>12 л</b>
Соединение:	<b>R1/2"</b>
Вес:	<b>8 кг</b>
Габариты:	<b>720 x 170 x 260 мм</b>
Расход воды:	<b>45 мл/за 1 такт</b>



№ 1000000591

Made in Spain

№			
R6020000	RP50-S		1
Ремонтный комплект			
1000000591	-		1

## Ручной опрессовочный насос TP120

Для испытания давлением/проверки герметичности систем водоснабжения и резервуаров до 120 бар.

Уникальная система двойных клапанов позволяет осуществлять самотестирование насоса и точную настройку давления.

Благодаря латунному поршню уменьшается сила трения и увеличивается срок службы, давление в 120 бар достигается с меньшим усилием.

Оцинкованный резервуар устойчив к воздействию неблагоприятных погодных условий.



### ТЕХНИЧЕСКИЕ ХАРАКТЕРИСТИКИ

Давление:	<b>0 – 120 бар</b>
Резервуар:	<b>10,5 л</b>
Соединение:	<b>R1/2"</b>
Вес:	<b>7 кг</b>
Габариты:	<b>490 x 160 x 250 мм</b>
Расход воды:	<b>66 мл/за 1 такт</b>

Made in Spain

№			
1000001903	TP120		1
Ремонтный комплект			
1000002163	-		1

## Ручной опрессовочный насос для испытаний TP40-S

Для проведения точных испытаний давлением до 40 бар водопроводов и резервуаров.

Система двойных клапанов TWIN-VALVE и коррозионно-стойкий стержень шарового нагнетательного клапана гарантируют постоянный уровень давления.

Двойные шаровые клапаны для удобной эксплуатации и технического обслуживания.

Точные показания на шкале манометра, встроенного в панель управления, легко считываемые.



### ТЕХНИЧЕСКИЕ ХАРАКТЕРИСТИКИ

Давление:	<b>40 бар</b>
Резервуар:	<b>6,5 л</b>
Соединение:	<b>R1/2"</b>
Вес:	<b>5,5 кг</b>
Размеры:	<b>700 x 190 x 250 мм</b>
Расход воды:	<b>45 мл/за 1 такт</b>



№ 1000000592

Made in Spain

№			
R6022000	TP40-S		1
Ремонтный комплект			
1000000592	-		1

## Ручной опрессовочный насос для испытаний TP25

Для проведения точных испытаний давлением до 25 бар водопроводов и резервуаров.

Система двойных клапанов TWIN-VALVE и коррозионно-стойкий стержень шарового нагнетательного клапана гарантируют постоянный уровень давления.

Небольшой, лёгкий, портативный.

Устойчивый к воздействию низких температур оцинкованный резервуар.

С усовершенствованным отводным клапаном.



### ТЕХНИЧЕСКИЕ ХАРАКТЕРИСТИКИ

Давление:	<b>25 бар</b>
Резервуар:	<b>7 л</b>
Соединение:	<b>R1/2"</b>
Вес:	<b>4,6 кг</b>
Габариты:	<b>380 x 215 x 156 мм</b>
Расход воды:	<b>16 мл/за 1 такт</b>



№ 1000000590

Made in Spain

№			
V15000000	TP25		1
Ремонтный комплект			
1000000590	-		1

## Электрический опрессовочный насос для испытаний RP-PRO III

**Электрический самовсасывающий насос для испытаний давлением до 40 бар.**

Для автоматического испытания давлением до 40 бар труб и резервуаров.

Простое автоматическое заполнение для опрессовки труб и резервуаров.

Проверочный шланг со стальной оплёткой предотвращает погрешности измерений, которые могут возникнуть из-за расширения шланга во время опрессовки.

Глицериновый манометр амортизирует скачки давления для облегчения считывания показаний.

### ТЕХНИЧЕСКИЕ ХАРАКТЕРИСТИКИ

Давление:	<b>0 – 40 бар; 0 – 570 пси; 0 – 4 МПа</b>
Электрохарактеристики:	<b>1300 Вт, 230 В, 50 / 60 Гц, 5 А</b>
Соединение:	<b>R1/2"</b>
Расход воды:	<b>6 л/мин.</b>
Вес:	<b>16,0 кг</b>
Высота самовсасывания:	<b>1 м</b>

Корпус из АБС-пластика.  
С ручкой для удобства  
транспортировки

Клапан  
регулирования  
давления

Место  
для хранения  
кабеля питания

Шланг ВД, длина 1,2 м,  
соединение R1/2"



Сертифицированный  
глицериновый манометр.  
Простое считывание  
показаний на 3 шкалах  
(бар, psi, МПа), встроен  
в корпус. Точность –  
класс 1,6 (0,96 бар)

Водяной шланг,  
длина 1,2 м,  
с приспособлением  
для быстрого соединения  
с водопроводным краном



№ 1000001069

Made in Spain

№			
V12100000	RP-PRO III	230 В	1
<b>Шланг ВД</b>			
R6112500	L: 1,2 м, R1/2"		1
<b>Ремонтный комплект</b>			
1000001069	–		1

Передняя решётка  
охлаждения двигателя



Соединение для шланга  
с водой





### Ручной вантуз

Наиболее экономичное решение для прочистки раковин, ванн и т.д.  
Большая мощность всасывания.

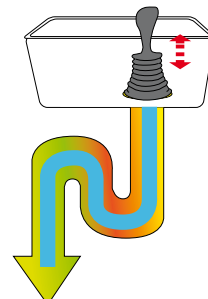

№			
SEH022400	-		1

### Спираль для прочистки труб

Идеально подходит для прочистки сливов умывальников, раковин, ванн и пр.  
Ø спирали 7 мм.

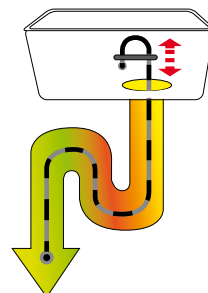

№			
670020000	2 м, Ø 7 мм		1
670050000	5 м, Ø 7 мм		1

### Ручной вантуз насосного типа

Разработан специально для прочистки сливов раковин, ванн, душевых кабин, биде, унитазов и пр.

Вантуз насосного типа прост в использовании, сочетает в себе преимущества гидравлической и пневматической прочистки.

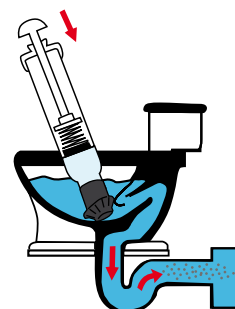

№			
SEH007900	-		1

### Ручной усиленный вантуз насосного типа

Рекомендован для устранения небольших засоров в душевых кабинах, кухонных сливах, биде и т.п.

Прост в использовании. Имеет дополнительную рукоятку для удобства работы. Оснащён специальными адаптерами для прочистки унитазов, ванн и душевых кабин.

#### ТЕХНИЧЕСКИЕ ХАРАКТЕРИСТИКИ

Производительность: **1,3 л**

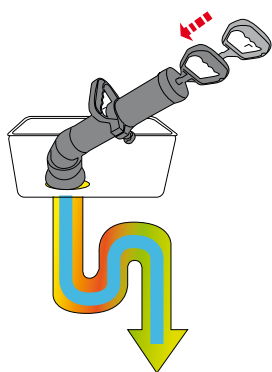

Торговая упаковка



№		
SEH000200	-	1

### Вантуз с регулировкой давления

Пневмовантуз насосного типа.

Встроенный манометр давления для безопасной прочистки.

В комплект входят адаптер и гибкая трубка для устранения засоров в труднодоступных местах.

#### ТЕХНИЧЕСКИЕ ХАРАКТЕРИСТИКИ

Рабочий диапазон: **Ø 20 – 100 мм**

Давление: **макс. 7 бар**

Вес: **2,0 кг**

Размеры: **Ø 110 x 550 мм**



№		
1500000485	-	1

## Устройство для прочистки труб

### Ручное устройство.

Ударопрочный корпус для спиралей.

Гибкая спираль с конусообразным окончанием.



Торговая упаковка



### ТЕХНИЧЕСКИЕ ХАРАКТЕРИСТИКИ

Рабочий диапазон:  $\varnothing$  20 – 75 мм  
Спираль:  $\varnothing$  6 мм, длина 6 м

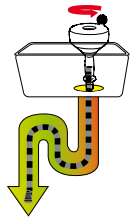

№		
SEH004800	–	1

## Устройство для прочистки с ручным приводом или приводом от ручной дрели

Металлический барабан.

Лёгкое, прочное устройство, простое в эксплуатации.



### ТЕХНИЧЕСКИЕ ХАРАКТЕРИСТИКИ

Рабочий диапазон:  $\varnothing$  20 – 75 мм  
Скорость: 400 об./мин.  
Спираль:  $\varnothing$  8 мм, длина 7,6 м

№		
1500000484	–	1

## Пластиковые прочистные спирали

10 гибких полипропиленовых штанг длиной 1 м с резьбовыми соединениями из цинкового сплава с наружной и внутренней нарезкой, металлический червячный винт 2" и резиновый шток 4".

Удобная сумка с ручками для транспортировки.



### ТЕХНИЧЕСКИЕ ХАРАКТЕРИСТИКИ

Рабочий диапазон:  $\varnothing$  50 мм  
Штанга: длина 1 м (каждая)

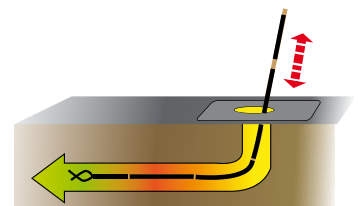

№		
SEH005000	–	1

## Прочистная машина высокого давления без нагрева воды

Профессиональная высокопроизводительная установка для прочистки труб  $\varnothing 40 - 150$  мм водой под высоким давлением.

Для прочистки водосточных труб, внутренних водостоков, канализационных труб, трубопроводов.

Машина имеет высокую мощность: давление воды составляет 100 бар, расход — 13 л/мин., что гарантирует эффективность прочистки.

Качественные узлы и детали обеспечивают длительный срок службы.

Наличие различных насадок делает машину универсальной.

Ручка с резиновыми накладками, гарантирующими отличный захват.



### ТЕХНИЧЕСКИЕ ХАРАКТЕРИСТИКИ

Рабочий диапазон:	$\varnothing 40 - 150$ мм
Длина шланга:	20 м
Напряжение:	230 В / 50 Гц
Двигатель:	3,6 кВт
Потребляемый ток:	16 А
Макс. давление:	100 бар
Скорость:	1.450 об./мин.
Расход воды:	макс. 13 л/мин.
Размеры:	650 x 500 x 700 мм
Вес:	45 кг

Ручка с резиновыми накладками для надёжного захвата

Корпус для различных насадок

Встроенный шланговый барабан со складной ручкой и шлангом высокого давления 20 м

Влагозащищённая кнопка ON/OFF (ВКЛ/ВЫКЛ)

Ручка плавной регулировки давления гарантирует надёжную работу и эффективную прочистку

Шаровая форсунка, R1/4" высококачественная сталь, без боя вперёд, 4 отверстия  $\varnothing 25 \times 22$  мм

Простой доступ к частям насоса для быстрого технического обслуживания

Быстрое подключение к системе подачи воды

Большие колёса с широкими сплошными резиновыми шинами для простой транспортировки и работы на ступенях

Направляющая для шланга

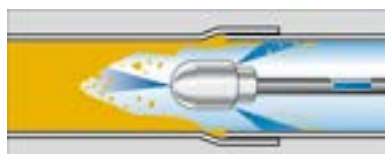

№		
SEH019000	Гидродинамическая прочистная машина	1
<b>Принадлежности</b>		
76089	Шаровая форсунка, R1/4", высококач. сталь без боя вперёд, 4 отверстия $\varnothing 25 \times 22$ мм	1
76063	Шаровая форсунка, R1/4", высококач. сталь с боем вперёд, 5 отверстий $\varnothing 25 \times 22$ мм	1
77503	Роторная насадка 45°, 4 отверстия, $\varnothing 16 \times 30$ мм	1



## Пневматические заглушки

Использование пневматических заглушек — наиболее простой и практичный метод эффективного перекрытия труб. Заглушка представляет собой резиновый надувной цилиндр, который вводится в трубу. Когда заглушка накачана, то она перекрывает трубу, давя на её стенки, и обеспечивает высокую степень фиксации в трубе.

### Применение:

Блокировка труб при монтаже, ремонте и т.п.

Проведение испытаний на герметичность водопроводных труб, вакуумопроводов, напорных труб и колодцев.

### Общие характеристики:

Быстрое, экономичное и надёжное использование.

Быстрое время надувания.

Все заглушки проверяются с коэффициентом безопасности, в 1,3 раза превышающим номинальное рабочее давление.

Низкое давление заполнения 1,5 – 2,5 бар, что подходит даже для труб, которые вследствие старения потеряли часть своей механической прочности. Высокая химическая стойкость.

Могут использоваться в большом температурном диапазоне от – 5 до +70°C.

## Заглушки MINI

Для внутренних труб  $\varnothing$  40 – 200 мм.

Заглушки MINI созданы специально для использования во внутренних трубопроводах малого  $\varnothing$ .

Небольшие размеры и простота использования превращают их в незаменимую принадлежность для обслуживания труб при проведении прочистки, инспекционных осмотров, при удалении засоров и ремонте труб внутри здания.

### Только для блокирующих заглушек

№	Давление заполнения	Тип	$\varnothing$ мм	
Q87860300	2,5 бар	Z2/3	50 – 75	1
Q87860400	2,5 бар	Z3/4	75 – 100	1
Q87860500	2,5 бар	Z4/6	100 – 150	1
Q87860600	2,5 бар	Z6/8	150 – 200	1
Q86002200	2,5 бар	Z1/Z2	33 – 40	1
Q87858200	2,5 бар	Z2	50	1

### Для блокирующих и байпасных заглушек

№	Давление заполнения	Тип	$\varnothing$ мм	
Q87860700	2,5 бар	S2	50	1
Q87676800	2,5 бар	S3	75	1
Q87677000	2,5 бар	S4	100	1
Q87677200	2,5 бар	S6	150	1
Q87861400	2,5 бар	S3/S4	75 – 100	1
Q87860900	2,5 бар	S4/6	100 – 150	1
Q87861000	2,5 бар	S6/8	150 – 200	1

### Принадлежности

№	Давление заполнения	
Q87890500	Шланг для заполнения 5 м	1
Q86001000	Ручной насос для заполнения	1



## Заглушки

Для обычных городских канализационных труб  $\varnothing$  100 – 1500 мм.

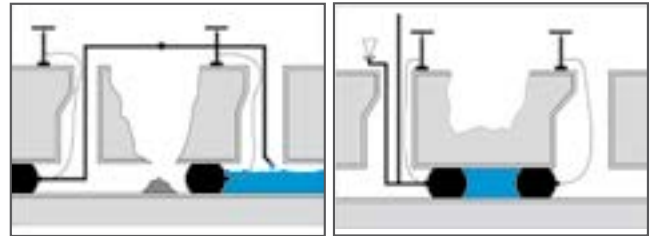

Только для блокирующих заглушек

№	Давление заполнения	Тип	$\varnothing$ мм	$\varnothing$ х мм	Противодавл., бар	кг	
Q86041700	2,5 бар	N 100 – 200	100 – 200	92 x 535	2,3 – 1,3	1,1	1
Q86041800	2,5 бар	N 150 – 300	150 – 300	142 x 575	2,2 – 1,2	1,9	1
Q86041900	2,5 бар	N 200 – 400	200 – 400	192 x 635	2,2 – 1,2	3,0	1
Q86042200	2,5 бар	N 350 – 600	350 – 600	322 x 865	2,1 – 1,3	8,4	1
Q86045300	2,5 бар	N 500 – 800	500 – 800	472 x 1.185	1,8 – 1,1	17,3	1
Q86042500	1,5 бар	N 500 – 1000	500 – 1000	472 x 1.185	1,0 – 0,5	17,3	1
Q87895700	1,0 бар	N 600 – 1200	600 – 1200	560 x 1.800	1,0 – 0,5	55,0	1
Q87895900	1,0 бар	N 750 – 1500	750 – 1500	600 x 2.300	1,0 – 0,4	67,0	1

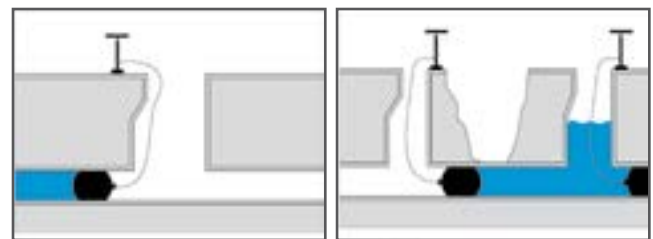

Для блокирующих и байпасных заглушек

№	Давление заполнения	Тип	$\varnothing$ мм	$\varnothing$ х мм	Противодавл., бар	кг	
Q86042900	2,5 бар	BP 100 – 200	100 – 200	92 x 550	2,3 – 1,3	2,6	1
Q86043200	2,5 бар	BP 150 – 300	150 – 300	142 x 590	2,2 – 1,2	4,4	1
Q86043400	2,5 бар	BP 200 – 400	200 – 400	192 x 635	2,2 – 1,2	6,3	1
Q86044000	2,5 бар	BP 350 – 600	350 – 600	322 x 865	2,1 – 1,3	16,6	1
Q86045400	2,5 бар	BP 500 – 800	500 – 800	472 x 1.185	1,8 – 1,1	31,3	1
Q86044200	1,5 бар	BP 500 – 1000	500 – 1000	472 x 1.185	1,0 – 0,5	31,3	1
Q87895800	1,0 бар	BP 600 – 1200	600 – 1200	560 x 1.800	1,0 – 0,5	60,0	1
Q87896000	1,0 бар	BP 750 – 1500	750 – 1500	600 x 2.300	1,0 – 0,4	75,0	1



Принадлежности

№	Описание	
Q87426800	Воздушный шланг 10 м	1
Q86031000	Манометр с арматурой 2,5 бар	1
Q87460900	Манометр с арматурой 1,5 бар	1
Q87465300	Манометр с арматурой 1 бар	1







**Газовые горелки**  
**Одноразовые газовые горелки**  
**Горелки под шланг**  
**Баллончики**

**7**

Обзор	114
Газовые горелки под одноразовые баллончики	116
Одноразовые газовые баллончики	121
Горелки с резьбовым соединением под шланг	122
Горелки со штуцером под шланг	123
Принадлежности для пайки бутаном/пропаном	124

### Горелки под одноразовые газовые баллончики

	SEGOFLAME	SEGOFLAME PIEZO	SEGOFIRE	SEGOFIRE PIEZO
<b>Пайка твёрдым припоем</b>	НЕТ		Ø до 16 мм	
<b>Пайка мягким припоем</b>	Ø до 16 мм		Ø до 22 мм	
<b>Сопло</b>	Ø 22 мм		Ø 22 мм	
<b>Соединение</b>	Подсоединяемый баллончик-картридж		EU 7/16"	
<b>Пьезоподжиг</b>	НЕТ	ДА	НЕТ	ДА
<b>Регулирующий клапан</b>	ДА		ДА	
<b>Одноразовые газовые баллончики</b>	ВТР С200 		ВТР 300 	
<b>Страница</b>	116		117	

	EASY FIRE	MULTIFIRE	SUPER-FOGO	POWER-FIRE Compact
<b>Пайка твёрдым припоем</b>	Ø до 15 мм	—	Ø до 22 мм	Ø до 28 мм
<b>Пайка мягким припоем</b>	Ø до 22 мм	—	Ø до 28 мм	Ø до 35 мм
<b>Сопло</b>	Ø 22 мм	Ø 22 мм	Ø 16 мм	Ø 16 мм
<b>Соединение</b>	EU 7/16"	универсальное	US 1"	US 1"
<b>Пьезоподжиг</b>	ДА	ДА	—	ДА
<b>Регулирующий клапан</b>	ДА	ДА	ДА	ДА
<b>Одноразовые газовые баллончики</b>	ВТР 300 	BTN 250 	ROMASSGAS MAPP GAS 	ROMASSGAS MAPP GAS 
<b>Страница</b>	118	118	119	120

### Газовые одноразовые баллончики

	ВТР С200	BTN 250	ВТР 300	ROMASSGAS MAPP GAS
<b>Соединение</b>	прокальваемое	универсальное	EU 7/16"	US 1"
<b>Температура</b>	1.925°C	1.925°C	1.925°C	2.600°C
<b>Тип припоя</b>	мягкий	мягкий	мягкий, твёрдый	твёрдый
<b>Страница</b>	121	121	121	121

## Горелки с резьбой под шланг

		AIRPROP®		AIRPROP® PLUS			TURBOPROP®	
№		P00408900	253250100	P00508900	253250200	253031600	P00109200	
Твёрдый припой		Ø до 22 мм		Ø до 22 мм			Ø до 28 мм	
Мягкий припой		Ø до 54 мм		Ø до 54 мм			Ø до 54 мм	
Сопло		Ø 19 мм, M14 x 1		Ø 22 мм, M14 x 1			Ø 18 мм, M14 x 1	
Рукоятка	Регулятор пламени	НЕТ		ДА			ДА	
	Пропановый регулятор	ДА		ДА			ДА	
	Клапан экономного расхода	НЕТ		ДА			ДА	
Шланг	Вход	W21,8"L	R3/8"L	R3/8"L	R3/8"L	Штуцерное соединение	W21,8"L	
	Выход	R3/8"L	R3/8"L	W21,8"	W21,8"		R3/8"L	
	Длина	2 м	2,5 м	2 м	2,5 м		8 м	2 м
Страница		122		122			122	

## Горелки со штуцером под шланг

						
№		253030300	1000000538	253030200	253031100	253031200
Сопло	Стандартное	Ø 35 мм	—	Ø 28 мм	—	—
	Нагревательное	—	—	—	Ø 63 мм	—
	Ветрозащитное	—	Ø 63 мм	—	—	Ø 57 мм
Удлинение		200 мм	600 мм	Ø 100 мм	600 мм	600 мм
Рукоятка	Пропановый регулятор	ДА	ДА	ДА	ДА	ДА
	Регулятор пламени	НЕТ	НЕТ	ДА	ДА	ДА
	Клапан экономного расхода	НЕТ	НЕТ	ДА	ДА	ДА
	Соединение	Штуцер				
Страница		123	123	123	123	123

## Горелки SEGOFLAME

Для прокладки труб, снятия окалины, нагрева и бытового использования.

Практичные, простые в использовании, пластиковый корпус усилен стекловолокном.

Применяются с одноразовыми баллончиками-картриджами.

Две модели: без пьезоподжига и с пьезоподжигом.

### ТЕХНИЧЕСКИЕ ХАРАКТЕРИСТИКИ

Область применения:

Мягкий припой **Ø 16 мм**

Сопло **Ø 22 мм**

Соединение:

Насаживаемый баллончик-картридж

Пьезоподжиг:

SEGOFLAME **НЕТ**

SEGOFLAME PIEZO **ДА**

Регулятор пламени: **ДА**



Заменяемое сопло  
из нержавеющей стали  
Ø 22 мм

Пьезоподжиг  
и регулятор пламени

Прочная  
эргономичная рукоятка

SEGOFLAME PIEZO  
№ 3593100



Регулятор пламени

SEGOFLAME  
№ 3593000

Made in Spain

### Торговая упаковка



№ 3593000



№ 3593100



№ P00591000

№			
3593000	SEGOFLAME	•	1
P00591000	SEGOFLAME + 3 BTP C200	•	1
3593100	SEGOFLAME PIEZO	-	-
<b>Горелки</b>			
223431400	Для SEGOFLAME	-	1
35561	Для SEGOFLAME PIEZO	•	1
<b>Принадлежности</b>			
1500001065	Газовый баллончик BTP C200	-	1



## Горелки SEGOFIRE

Для прокладки труб, снятия окалины, нагрева и бытового использования.

Практичные, простые в использовании.

Применяются с одноразовыми баллончиками с соединением EU 7/16".

Две модели: без пьезоподжига и с пьезоподжигом.

### ТЕХНИЧЕСКИЕ ХАРАКТЕРИСТИКИ

Область применения:

Твёрдый припой	Ø 16 мм
Мягкий припой	Ø 22 мм
Сопло:	Ø 22 мм
Соединение:	EU 7/16"
Пьезоподжиг:	
SEGOFIRE	НЕТ
SEGOFIRE PIEZO	ДА
Регулятор пламени:	ДА

Пьезоподжиг  
и регулятор пламени



Заменяемое сопло  
из нержавеющей стали  
Ø 22 мм



Регулятор пламени

SEGOFIRE  
№ 254200000

Made in Spain

SEGOFIRE PIEZO  
+ BTP 300  
№ 3555500

№



3550100	SEGOFIRE + BTP 300	•	1
3555500	SEGOFIRE PIEZO + BTP 300	•	1
P0055500	SEGOFIRE PIEZO + 3 BTP 300	•	-
254200000	SEGOFIRE PIEZO (корпус)	-	1
<b>Принадлежности</b>			
223432200	Сопло для SEGOFIRE	-	1
35561	Сопло для SEGOFIRE PIEZO	-	1
SEH020300	Газовый баллончик BTP 300	-	1
254202300	Резиновое кольцо (снаружи)	-	1
254201100	Уплотнительное кольцо круглого сечения (внутри)	-	1

Торговая упаковка



№ 3550100



№ 3555500



№ P0055500

## Горелка EASY-FIRE

Горелка с пьезоподжигом для профессионального использования при прокладке труб, холодильных систем и систем кондиционирования, в ювелирном деле.

Для пайки мягким и твёрдым припоем, а также для усадки.

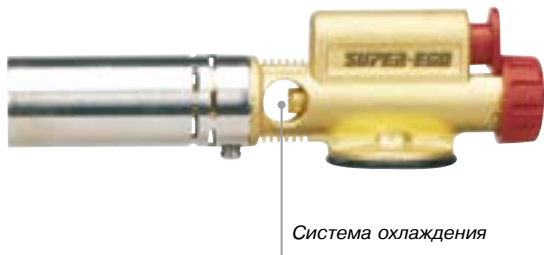

Система охлаждения

### ТЕХНИЧЕСКИЕ ХАРАКТЕРИСТИКИ

Область применения:	
Твёрдый припой	Ø15 мм
Мягкий припой	Ø22 мм
Горелка:	Ø22 мм
Соединение:	EU 7/16"
Пьезоподжиг:	ДА
Регулятор пламени:	ДА

Торговый дисплей

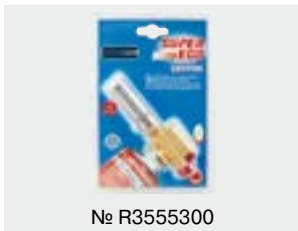

№ R3555300



№			
R3555300	EASY-FIRE	•	1
<b>Принадлежности</b>			
SEH020300	Газовый баллончик ВТР 300	—	1

## Горелка MULTIFIRE

Универсальная горелка для использования в кулинарии (карамелизация, приготовление тостов, окрашивание и текстурирование, улучшение внешнего вида блюд), для поджига, разморозки труб.



### ТЕХНИЧЕСКИЕ ХАРАКТЕРИСТИКИ

Сопло:	Ø22 мм
Пьезоподжиг:	ДА
Регулятор пламени:	ДА

Торговая упаковка



№ SEH024700

№ 1000000419

№			
SEH024700	MULTIFIRE	•	1
1000000419	MULTIFIRE + 2 газовых баллончика BTN 250	•	1
<b>Принадлежности</b>			
SEH003800	Газовый баллончик BTN 250	—	1

## Горелка PRO-FIRE

Профессиональная горелка для пайки сантехнических систем, систем кондиционирования и ювелирных изделий.

Направленный пламя.

Сопло изготовлено из нержавеющей стали, что обеспечивает длительный срок службы горелки, а также позволяет сфокусировать пламя в рабочей точке.

Кнопка блокировки пламени.

Горелка создаёт концентрированное объёмное пламя.

Эргономичная ручка обеспечивает удобную работу.

Горелка работает в перевернутом положении,

даёт возможность осуществлять пайку

в труднодоступных местах.





Торговая упаковка



№ 1500002771

### ТЕХНИЧЕСКИЕ ХАРАКТЕРИСТИКИ

Назначение:	Твёрдый припой	
	Мягкий припой	
Горелка:		<b>10 мм</b>
Соединение:		<b>US 1"</b>
Пьезоподжиг:		<b>ДА</b>
Регулировочный клапан:		<b>ДА</b>

№			
1500002771	PRO-FIRE	•	1
<b>Принадлежности</b>			
SEH024600	Одноразовый баллончик US 1" Адаптер для баллончика EU 7/16"	—	1

## Горелка SUPER-FOGO

Горелка с пьезоподжигом для профессионального использования при монтаже труб, холодильных систем и систем кондиционирования, в ювелирном деле.

Точное пламя.



### ТЕХНИЧЕСКИЕ ХАРАКТЕРИСТИКИ

Область применения:	Твёрдый припой	<b>Ø 22 мм</b>
	Мягкий припой	<b>Ø 28 мм</b>
Сопло:		<b>Ø 16 мм</b>
Соединение:		<b>US 1"</b>
Регулятор пламени:		<b>ДА</b>

№			
254400000	SUPER-FOGO	•	1
<b>Принадлежности</b>			
SEH024600	Газовый баллончик US1"	—	1
263003400	Адаптер для газового баллончика EU 7/16"	—	1

## Газовая горелка POWER-FIRE COMPACT с MAPP GAS

Профессиональная горелка для пайки твёрдым припоем медных труб Ø до 28 мм, пайка мягким припоем медных труб Ø до 35 мм.

Рекомендуется для всех типов мягкого и твёрдого припоя.

### ТЕХНИЧЕСКИЕ ХАРАКТЕРИСТИКИ

Область применения:	трубы из Cu
Твёрдый припой	Ø 28 мм
Мягкий припой	Ø 35 мм
Сопло:	Ø 16 мм
Соединение:	US 1"
Пьезоподжиг:	ДА
Регулятор пламени:	ДА



Вихревое пламя



Сопло из нержавеющей стали Ø 16 мм

Пьезоподжиг и регулятор пламени

Для создания оптимальной газозвушной смеси

Торговая упаковка

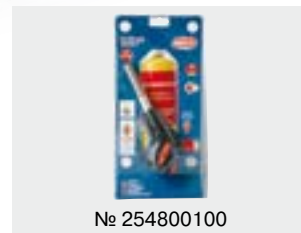

№ 254800100

US 1"  
№ 254800000



+

Адаптер  
№ 263003400

+



Необходим адаптер (№ 263003400) для использования с EU 7/16"

Made in Spain

№			
254800000	POWER-FIRE COMPACT US 1"	•	1
254800100	POWER-FIRE COMPACT US 1" + баллончики	•	1
<b>Принадлежности</b>			
SEH024600	Газовый баллончик US1"	-	1
263003400	Адаптер для баллончика EU 7/16"	-	1
254707800	Сопло Ø 22 мм	•	1



### Газовый баллончик MAPP GAS ROMASSGAS

С предохранительным клапаном.  
Легко подсоединить и отсоединить.  
Устойчивая высокотемпературная газовая смесь.  
Пайка на 35% быстрее, чем при использовании пропана.

#### ТЕХНИЧЕСКИЕ ХАРАКТЕРИСТИКИ

Соединение: **US 1"**  
Температура: **2600°C**



№		
SEH024600	ROMASSGAS	1

### Газовый баллончик ВТР 300

С предохранительным клапаном.  
Легко подсоединить и отсоединить.  
Смесь 35% пропана и 65% бутана.

#### ТЕХНИЧЕСКИЕ ХАРАКТЕРИСТИКИ

Соединение: **EU 7/16"**  
Температура: **1925°C**



№		
SEH020300	Gas ВТР 300	1

### Газовый баллончик ВТР С200

Одноразовые баллончики-картриджи.  
Содержат смесь из пропана и бутана.

#### ТЕХНИЧЕСКИЕ ХАРАКТЕРИСТИКИ

Соединение: **прокальваемое**  
Температура: **1925°C**



**ВНИМАНИЕ:**  
НЕ УДАЛЯЙТЕ баллончик из горелки после того, как он проколот.

№		
1500001065	ВТР С200	1

### Газовый баллончик ВТН 250

С предохранительным клапаном.  
Легко подсоединить и отсоединить.  
100% бутан.

#### ТЕХНИЧЕСКИЕ ХАРАКТЕРИСТИКИ

Соединение: **универсальное**  
Температура: **1925°C**



№		
SEH003800	ВТН 250	1

## Горелки с резьбовым соединением под шланг

Бутаново-пропановые высокоэффективные горелки для пайки при прокладке труб, холодильных систем и систем кондиционирования, удаления окалины, снятия верхнего слоя. Пайка мягким и твёрдым припоем, а также прогрев.

### AIRPROP®

**Комплект поставки:** сопло с резьбой AIRPROP® Ø 19 мм, эргономичная рукоятка с пропановым регулятором, газовый шланг ВД 2 м с резьбами R3/8" L.

#### ТЕХНИЧЕСКИЕ ХАРАКТЕРИСТИКИ

Область применения:

Твёрдый припой	Ø 22 мм
Мягкий припой	Ø 54 мм
Сопло:	Ø 19 мм M14 x 1

**CBZ-0092P** Директива по газовому оборудованию 90/396/CEE

Made in Spain

№	Вход	Шланг		L	Иконки	
		Вход	Выход		Коробка	Сопло
P00408900	W21,8"L	R3/8"L	R3/8"L	2 м	•	1
253250100	R3/8"L	R3/8"L	R3/8"L	2,5 м	—	1



Торговая упаковка

№ P00408900

Обволакивающее пламя

### AIRPROP® PLUS

**Комплект поставки:** сопло с резьбой AIRPROP® Ø 22 мм, эргономичная рукоятка с регулятором пламени, пропановым регулятором и клапаном экономного расхода, газовый шланг ВД 2 м с резьбами R3/8" L.

#### ТЕХНИЧЕСКИЕ ХАРАКТЕРИСТИКИ

Область применения:

Твёрдый припой	Ø 22 мм
Мягкий припой	Ø 54 мм
Сопло:	Ø 22 мм M14 x 1

**CBZ-0092P** Директива по газовому оборудованию 90/396/CEE

Made in Spain

№	Вход	Шланг		L	Иконки	
		Вход	Выход		Коробка	Сопло
P00508900	R3/8"L	W21,8"	W21,8"	2 м	•	1
253250200	R3/8"L	W21,8"	W21,8"	2,5 м	—	1
253031600	со штуцером			8 м	•	1



Торговый дисплей

№ P00508900

Обволакивающее пламя

### TURBOPROP®

**Комплект поставки:** сопло с турбированными характеристиками с резьбой TURBOPROP® Ø 18 мм, эргономичная рукоятка с регулятором пламени, пропановым регулятором и клапаном экономного расхода, газовый шланг ВД 2 м с резьбами R3/8" L.

#### ТЕХНИЧЕСКИЕ ХАРАКТЕРИСТИКИ

Область применения:

Твёрдый припой	Ø 28 мм
Мягкий припой	Ø 54 мм
Сопло:	Ø 18 мм M14 x 1

**CBZ-0092P** Директива по газовому оборудованию 90/396/CEE

Made in Spain

№	Вход	Шланг		L	Иконки	
		Вход	Выход		Коробка	Сопло
P00109200	W21,8"L	R3/8"L	R3/8"L	2 м	•	1



Торговая упаковка

№ P00109200

Компактное и короткое пламя

### Кровельные горелки

Для кровельных и битумных работ, наплавки рубероида, выжигания сорняков, размораживания, изолирования, усадки, сушки, разогрева.

Пропановые горелки для нагрева поверхностей с высокоэффективными соплами Ø до 63 мм.

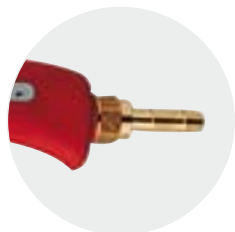

Штуцерное соединение

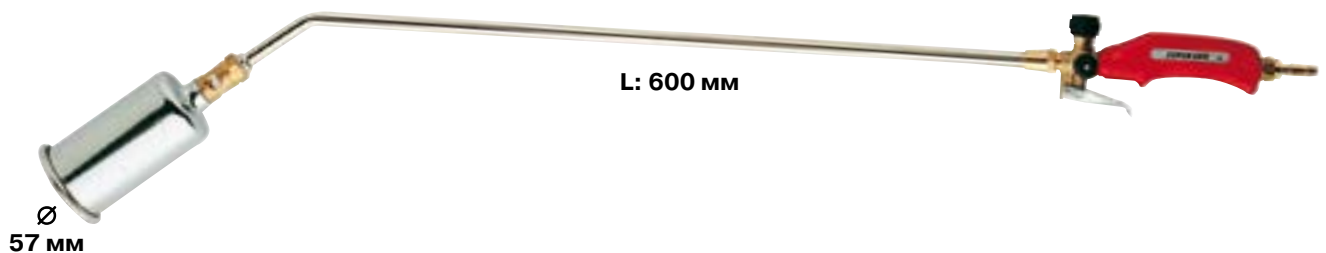
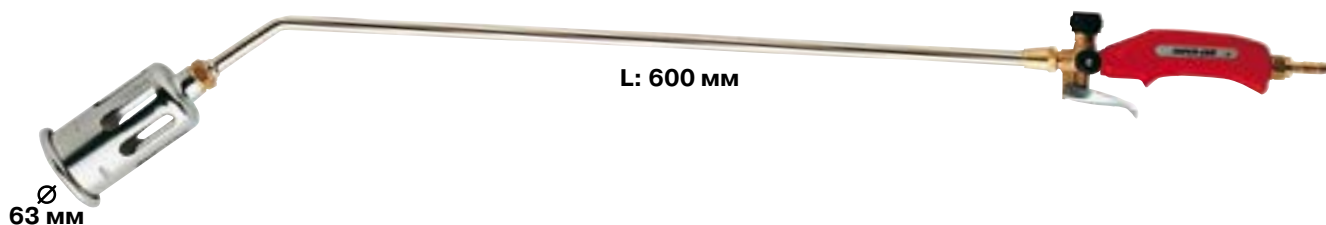
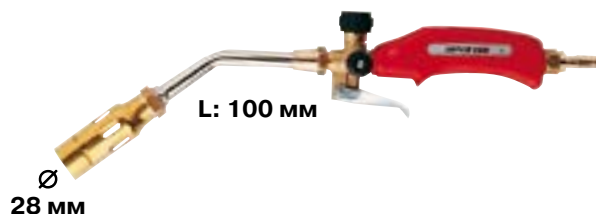
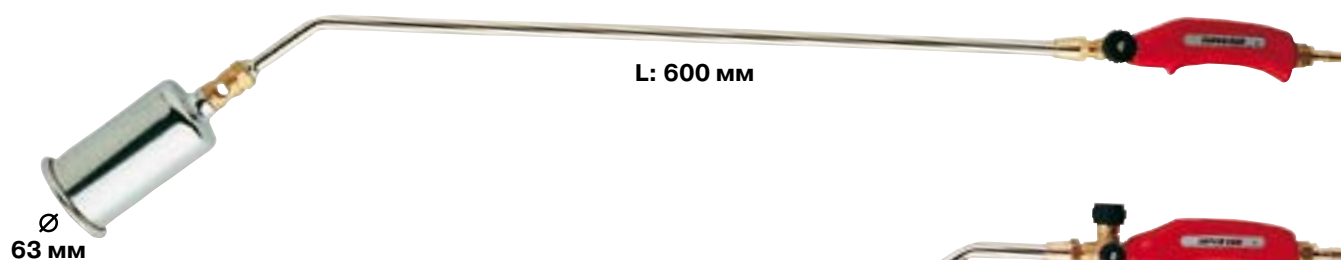

Made in Spain

№	Ø сопла			Удлинение ←L→	Регулятор пропана	Регулятор пламени	Рукотка Клапан экономного расхода	Соединение для шланга		
	Стандартное	Для разогрева	Ветрозащищённое							
253030300		—	—		•	—	—	•	•	1
100000538	—	—			•	—	—	—	•	1
253030200		—	—		•	•	•	•	•	1
253031100	—		—		•	•	•	•	•	1
253031200	—	—			•	•	•	•	•	1

## Стандартные наконечники для сопел

Из латуни с обработанной поверхностью.

Стабилизатор постоянной мощности, низкое потребление энергии.

Мощное пламя.

Соединение M20 x 1.



Made in Spain

№	Ø мм	L мм	г/ч 2 бара	кВт/ч-ккал-БТЕ	г		
223012200	22	68	300	3,84 – 3300 – 13115	65	•	1
223012800	28	73	450	5,76 – 4950 – 19670	80	•	1
223013200	32	80	700	8,95 – 7700 – 30565	110	•	1
223013500	35	88	1600	20,50 – 17600 – 70010	130	•	1

## Нагревательные наконечники для сопел

Для кровельного толя, упаковки в усадочную плёнку, изоляционных и ремонтных работ, при проведении которых требуется нагрев.

Изготовлены из специальной хромоникелевой стали, с усиленным стабилизатором.

Соединение M20 x 1.



Made in Spain

№	Ø мм	L мм	г/ч 2 бара	кВт/ч-ккал-БТЕ	г		
223014500	45	102	2500	32,00 – 27500 – 109280	215	•	1
223015100	51	112	3800	48,60 – 41800 – 165970	270	•	1
223015700	57	126	5500	70,35 – 60500 – 240250	350	•	1
223016300	63	138	6700	85,70 – 73700 – 292670	440	•	1

## Нагревательные ветрозащитные наконечники для сопел

Исключительно эффективные, подходят специально для проведения наружных кровельных работ, где требуется нагрев при сварке швов.

Закрытая форма наконечника и воздухозаборник атмосферного кислорода обеспечивают долгую и непрерывную работу с сильным пламенем вне зависимости от сильного ветра.

Изготовлены из специальной хромоникелевой стали, с усиленным краем.

Соединение M20 x 1.



Made in Spain

№	Ø мм	L мм	г/ч 2 бара	кВт/ч-ккал-БТЕ	г		
223213500	35	115	1400	17,91 – 15399 – 61111	162	•	1
223214500	45	125	2500	32,00 – 27500 – 109280	240	•	1
223215100	51	135	3800	44,80 – 38500 – 153000	290	•	1
223215700	57	149	4800	61,40 – 52800 – 209690	365	•	1
223216300	63	161	7500	95,00 – 82500	475	•	1

## Удлинения

Специальные хромированные удлинители.

Соединение M20 x 1.

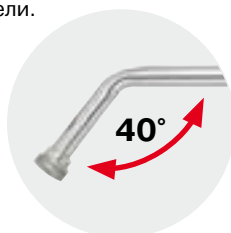

Made in Spain

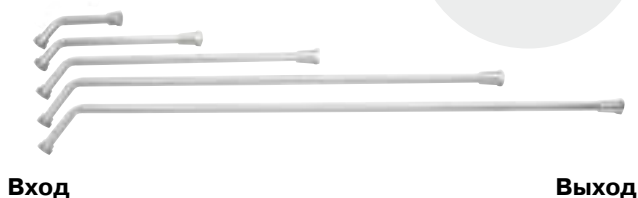

№	L мм	Вход	Выход	г		
231010000	100	M 14 x 1	M 20 x 1	90	•	1
232010000	200	M 14 x 1	M 20 x 1	130	•	1
233510000	350	M 14 x 1	M 20 x 1	200	•	1
236010000	600	M 14 x 1	M 20 x 1	300	•	1

## Горелки AIRPROP® для пайки мягким и твёрдым припоем

Подходят для нагрева металла, отжига и закалки.

Пайка мягким и твёрдым припоем труб больших Ø.

Компактное пламя.

Соединение M14 x 1.



Made in Spain

№	Ø мм	г/ч 2 бара	кВт/ч-ккал-БТЕ	г		
221111900	19	300	3,84 – 3300 – 13115	130	•	1
221112200	22	400	5,12 – 4400 – 26195	145	•	1

## Горелки TURBOPROP® для пайки мягким и твёрдым припоем

Компактное очень короткое пламя.

Сделаны из нержавеющей стали и латуни.

Низкое потребление газа.

Эффект Вентури.

Соединение M14 x 1.



Made in Spain

№	Ø мм	г/ч 2 бара	кВт/ч-ккал-БТЕ	г		
221011000	10	70	0,89 – 770 – 3055	90	•	1
221011200	12	110	1,41 – 1210 – 4815	95	•	1
221011500	15	180	2,30 – 1980 – 7855	100	•	1
221011800	18	240	3,07 – 2640 – 10485	130	•	1
221012400	24	450	5,75 – 4950 – 19640	145	•	1

## Сопла с оболочивающим пламенем

Компактное пламя окутывает трубу, обеспечивая равномерное поверхностное распределение нагрева.

Резьбовое соединение.



Made in Spain

№	Ø мм	г/ч 2 бара	г		
221412200	22	140	90	•	1
221413500	35	255	95	•	1

## Рукоятки M 14x1



Made in Spain

№	Регулятор газа	Регулятор пламени	Регулятор экономного расхода	Соединение для шланга		
212111100	•	—	—	R 3/8" L	•	1
212114100	•	—	—	Штуцер	•	1
211111100	•	•	•	R 3/8" L	•	1
211114100	•	•	•	Штуцер	•	1
211115300	•	•	• (длинный)	R 3/8" L	•	1



## Газовые шланги



Made in Spain

№	L мм	Вход	Выход	г		
<b>Бутан/пропан</b>						
251232200	2,5	R 3/8"L	R 3/8"L	350	•	1
100000946	2	W 21,8L	R 3/8"L	300	•	1
251266200	3	W 21,8L	R 3/8"L	700	•	1
<b>Ацетилен</b>						
251322200	2	R 3/8"L	R 3/8"L	300	—	1
<b>Принадлежности</b>						
240140000	Шестигранная гайка R 3/8"L			20	—	1
990100100	Штуцер под шланг с внутренним Ø 6,3 мм			70	—	1
210013000	Штуцер под шланг с внутренним Ø 8 мм			70	—	1

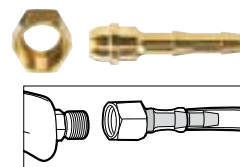

## Опора для горелки

Легко монтируется на сопла и удлинители.  
Горячие сопла можно безопасно размещать на опоре.

Made in Spain

№		
252010000	Опора для горелки	•   1

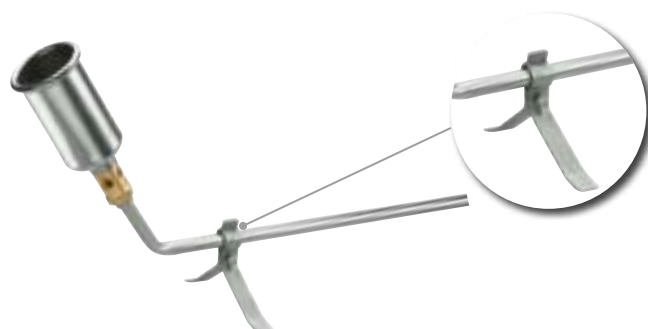

## Опора для руки

Монтируется на рукоятку, с длинным «курком».

Made in Spain

№		
252011100	Опора для руки	•   1



## Пропановый регулятор давления

Изготовлен из латуни.  
Регулируется от 0 до 6 бар.  
Вход W 21,8L x 1.1/4"С и выход R 3/8" L.

Made in Spain

№		
242206000	R 3/8"L – 10 кг/ч	•   1
242203000	POL 7/8"L металлическая прокладка – 10 кг/ч	•   1



№ 242206000



№ 242203000



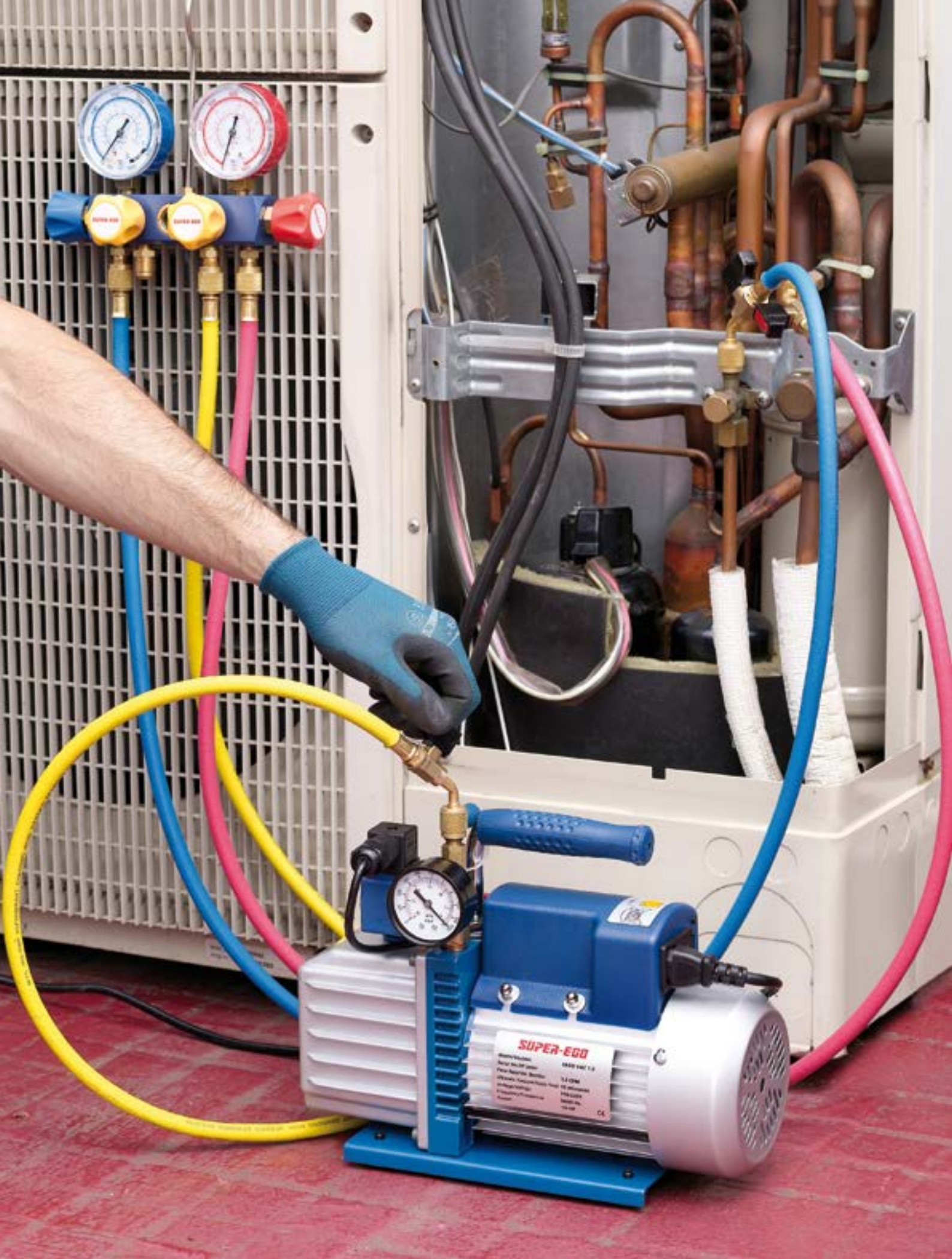

## Оборудование для обслуживания холодильной техники и кондиционеров

8

Вакуумные насосы	130	Весы	133
Устройство для слива хладагента	131	Развальцовщик	133
Аналоговые манометрические коллекторы	132	Течеискатель	134
Шланги	132	Цифровой термометр	134



## SEGO VAC

Двухступенчатый вакуумный насос с вакуумметром и невозвратным селеноидным клапаном для защиты системы от загрязнения масла в случае прекращения подачи электроэнергии.



Вакуумметр Ø 54 мм для простого и быстрого контроля процесса слива хладагента из системы

Эргономичная ручка с защитой для более удобного захвата



Новые насосы для использования с хладагентом R32

Простой доступ для замены масла

Удобно расположенное смотровое окошко и отверстие для слива масла

Корпус и защита вентилятора изготовлены из литого алюминия

Прочное основание для максимальной устойчивости



SEGO VAC 6.0 №1500001501



Комплект поставки: адаптеры (5/16" SAE и 3/8" SAE) и пластиковая бутылка с минеральным маслом (250 мл)

8

	SEGO VAC 1.5 1500001398	SEGO VAC 1.5 R32 1500002662	SEGO VAC 3.0 1500001399	SEGO VAC 3.0 R32 1500002663	SEGO VAC 6.0 1500001501
Напряжение	220 В – 50 Гц	230 В – 50 Гц    230 В – 60 Гц	220 В – 50 Гц	230 В – 50 Гц    230 В – 60 Гц	220 В – 50 Гц
Производительность	1.5 CFM 42 л/мин.	1.5 CFM    1.8 CFM 42 л/мин.    50 л/мин.	2.5 CFM 70 л/мин.	2.5 CFM    3.0 CFM 70 л/мин.    84 л/мин.	6.0 CFM 170 л/мин.
Ступени вакуумирования	2	2	2	2	2
Вакуум	15 микрон	15 микрон	15 микрон	15 микрон	15 микрон
Мощность	1/4 ЛС	1/4 ЛС	1/4 ЛС	1/4 ЛС	3/4 ЛС
Соединение	1/4"	1/4"	1/4"	1/4"	1/4"
Объём заливаемого масла	310 мл	310 мл	310 мл	310 мл	580 мл
Размеры	285 x 124 x 230 мм	285 x 124 x 230 мм	285 x 124 x 230 мм	285 x 124 x 230 мм	295 x 145 x 297 мм
Вес	6,3 кг	6,3 кг	7,1 кг	7,1 кг	7,4 кг
	1	1	1	1	1



## SEGO REC V

Устройство для слива хладагента.

**Компактное переносное устройство для слива хладагентов всех типов.**

Эксплуатация без технического обслуживания благодаря компрессору без масла.

Функция ЧИСТКА: слив остатков хладагента из устройства (режим самоочистки).

Кабель отсоединяется: защита от повреждения кабеля.

Оснащается регулируемым плечевым ремнём.



SEGO REC V  
№ 1500001400

### Хладагенты:

Категория III: R12, R134A, R401C, R500

Категория IV: R22, R401A, R401B, R402B, R407C, R407D, R408A, R409A, R411A, R411B, R412A, R502, R509

Категория IV: R402A, R404A, R407A, R407B, R410A, R507

3 функции: открыть – закрыть /  
вход – выход / чистка – регенерация



Новое устройство  
для слива и регенерации  
для использования  
с хладагентом R32



SEGO REC V R32  
№ 1500002664

Внешнее устройство

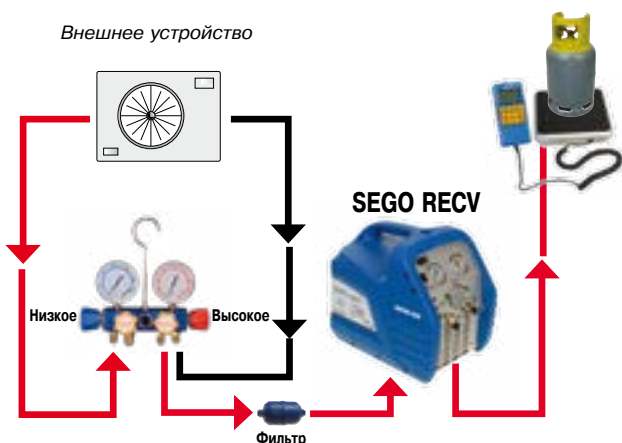

SEGO REC V  
1500001400

SEGO REC V R32  
1500002664



	SEGO REC V 1500001400	SEGO REC V R32 1500002664
Напряжение	220 – 240 В / 50 – 60 Гц	220 – 240 В / 50 – 60 Гц
Мощность	3/4 ЛС	3/4 ЛС
Обороты двигателя	1450 об./мин. – 50 Гц 1750 об./мин. – 60 Гц	1450 об./мин. – 50 Гц 1750 об./мин. – 60 Гц
Максимальное потребление	220 – 240 В / 4 А	4А
Соединение	1/4"	1/4"
Переключение давления	38,5 бар / 3850 кПа (558 пси)	38,5 бар / 3850 кПа (558 пси)
Рабочая температура	0 – 40°C	0 – 40°C
Размеры	450 x 250 x 355 мм	450 x 250 x 355 мм
Вес	13 кг	13,5 кг
	1	1

## SEGO MANFL

Аналоговые манометрические коллекторы Ø 68 мм.  
С визуализатором хладагента.  
Шкала давления: 0 – 800 psi, 30 – 500 psi.



№	Позиции	
<b>R410A</b>		
1500002233	SEGO MANFL – 5/16" SAE	2   1
1500001402	SEGO MANFL – 5/16" SAE	4   1
<b>R22</b> <b>R134A</b> <b>R407C</b> <b>R404A</b>		
1500002235	SEGO MANFL – 1/4" SAE	2   1
1500001403	SEGO MANFL – 1/4" SAE	4   1
<b>R32</b> <b>R410A</b>		
1500002665	SEGO MANFL – 5/16" SAE	4   1

## SEGO HS PRO

Набор из 3 высокопрочных шлангов для подачи хладагента.  
Безопасное использование благодаря цветовой кодировке (синий – красный – жёлтый).  
С шаровым клапаном.  
Соединение: 5/16 – 5/16".  
Длина 1500 мм.



№	
<b>R410A</b>	
1500001406	SEGO HS PRO   1
<b>R22</b> <b>R134A</b> <b>R407C</b> <b>R404A</b>	
1500001407	SEGO HS PRO   1

## SEGO KIT MANFL

4-х ходовые аналоговые манометрические коллекторы + набор из 3 высокопрочных шлангов для подачи хладагента.



№	
<b>R410A</b>	
1500001404	SEGO KIT MANFL   1
<b>R22</b> <b>R134A</b> <b>R407C</b> <b>R404A</b>	
1500001405	SEGO KIT MANFL   1
<b>R32</b> <b>R410A</b>	
1500002666	SEGO KIT MANFL   1

## Весы SEGO SCL

Точные, простые в использовании весы для хладагента, применяются при заполнении и сливе системы, рассчитаны на максимальный вес 100 кг.

Прочные, защищены от повреждений.

ЖК-дисплей для удобства считывания показаний, неотражающая поверхность.

Соединения: 1/4" SAE для подключения баллонов с хладагентом 1 и 2 л.

Поставляются в чемодане.

### ТЕХНИЧЕСКИЕ ХАРАКТЕРИСТИКИ

Разрешение:	<b>5 г</b>
Точность:	<b>0,05%</b>
Максимальный вес:	<b>100 кг</b>
Дисплей:	<b>LCD</b>
Соединения:	<b>1/4" SAE</b>
Размеры платформы:	<b>237 x 237 мм</b>
Батарея (входит в комплектацию):	<b>DV9V</b>
Срок действия батареи:	<b>минимум 80 часов</b>
Рабочая температура:	<b>10 – 40°C ± 5%</b>



№		
1500001401	SEGO SCL	1

## Универсальный развальцовщик

Матрица с кольцевыми заклёпками обеспечивает длительный срок эксплуатации и безотказность.

Эксцентриковый конус гарантирует длительную эксплуатацию медной трубы без образования трещин.

1/4, 5/16, 3/8, 1/2, 5/8, 3/4".



№		
1500001408	SEGO SCL	1

## Электронный течеискатель утечек фреона SEGO DTCTR

**Электронный течеискатель для поиска утечек в холодильных системах.**

Датчик типа «полупроводящий», чувствительный наконечник датчика, долговечный.  
Звуковое и визуальное оповещение, функция MUTE (без звука).

Функция RESET.

Индикация уровня зарядки батареи.

Индикация поломки сенсорного датчика.



**Применяется для хладагентов:**

CFCs: R12, R11, R500, R503 и т.д.

HCFCs: R22, R123, R124, R502 и т.д.

HFCs: экс R134а, R404а, R410А, R407С, R32 и т.д.

СН: R600а

### ТЕХНИЧЕСКИЕ ХАРАКТЕРИСТИКИ

Гибкий зонд из нержавеющей стали:	<b>40 см</b>
Настраиваемые уровни:	<b>6</b>
Дисплей:	<b>ЖК</b>
Время установления рабочего режима:	<b>&lt; 60 сек.</b>
Время ответа:	<b>&lt; 3 сек.</b>
Условия окружающей среды:	
температура	<b>0°C 50°C;</b>
влажность	<b>0°C 50°C;</b>
температура	<b>&lt; 80% без конденсации</b>
батарея	<b>3 x шт. 1,5 В АА</b>

№



1500001409

SEGO DTCTR

1

## SEGO TRM

**Цифровой термометр.**

Программируемое аварийное оповещение об изменении температуры.

Программируемые минимум и максимум.

Настольная подставка и настенный кронштейн.



### ТЕХНИЧЕСКИЕ ХАРАКТЕРИСТИКИ

Температурный диапазон:	<b>от -50 до +300°C</b> <b>от -58 до +572F°</b>
Точность:	<b>± (от -20 до +80°C)</b> <b>-2°F (от -4 до +176°F)</b>
Разрешение:	<b>0,1°C / 0,1°F</b>
Батарея:	<b>1 x 1,5 В ААА</b>

№



1500001410

SEGO TRM

1





№	Страница	№	Страница	№	Страница	№	Страница
21062	96	71280	79	143050000	17	253031600	122
21186	90	76063	108	143100000	17	253250100	122
21652	39	76089	108	143150000	17	253250200	122
25182	90	77503	108	143200000	17	254200000	117
25183	90	100000538	123	145050000	17	254201100	117
25185	90	1000000946	126	145100000	17	254202300	117
25186	90	1000001638	13	145150000	17	254400000	119
25190	90	1000001639	13	145200000	17	254707800	120
25612	95	1000001640	14	145300000	17	254800000	120
25614	95	101080000	15	170000000	57	254800100	120
25615	95	101100000	15	170100000	57	263003400	119
25616	95	101120000	15	210013000	126	3550100	117
25618	95	101140000	15	211111100	125	3555500	117
25619	95	101180000	15	211114100	125	3593000	116
25620	95	101240000	15	211115300	125	3593100	116
25622	95	101360000	15	212111100	125	400010000	30
25625	95	102080000	13	212114100	125	400020000	30
25626	95	102100000	13	221011000	125	400030000	30
25628	95	102120000	13	221011200	125	404020000	30
25652	95	102140000	13	221011500	125	404040000	30
25666	95	102180000	13	221011800	125	404060000	30
25684	95	102240000	13	221111900	125	450020000	30
25685	95	102360000	13	221112200	125	450030000	30
25743	95	102480000	13	221012400	125	450040000	30
25748	95	103300000	19	221412200	125	462000000	32
25820	95	103310000	19	221413500	125	463000000	32
25830	95	103320000	19	223012200	124	463100000	32
35561	116	103330000	19	223012800	124	464000000	31
56058	80	103340000	19	223013200	124	464003000	31
56059	80	103350000	19	223013500	124	464003100	31
56510	84	104100000	12	223014500	124	464003400	31
56512	84	104140000	12	223015100	124	464010100	31
56515	84	104180000	12	223015700	124	464020000	31
57352	92	104240000	12	223016300	124	464030000	31
57985	93	104360000	12	223213500	124	480010000	98
57986	93	105140000	14	223214500	124	490030000	96
57987	93	105180000	14	223215100	124	490050016	96
57988	93	107120000	19	223215700	124	491000000	96
57989	93	108010000	20	223216300	124	491030000	96
57990	93	108020000	20	223431400	116	491050000	96
57991	93	109010000	21	223432200	117	492000000	96
58010	92	112100000	13	231010000	124	492030000	96
58011	92	112140000	13	232010000	124	492050000	96
58012	92	117010000	21	233510000	124	493000000	97
58013	92	117480000	21	236010000	124	494000000	97
58014	92	118010000	21	240140000	126	507090000	29
58015	92	123010000	20	242203000	126	507100000	29
58016	92	123021000	20	242206000	126	508090000	29
70006	37	135060000	61	251232200	126	508100000	29
70041	36	135080000	61	251266200	126	509090000	26
70042	40	135100000	61	251322200	126	509120000	26
70053	41	135120000	61	252010000	126	509160000	26
70064	41	135150000	61	252011100	126	514010000	54
70164	14	141100000	17	253030200	123	514010100	54
70239	19	141150000	17	253030300	123	514010200	54
70268	20	141200000	17	253031100	123	514010300	54
70269	20	141300000	17	253031200	123	514010400	54

№	Страница	№	Страница	№	Страница	№	Страница
514010500	54	600240900	74	763012200	37	899200100	84
514010700	54	600243900	74	765100000	91	899600000	84
514011000	54	662200100	76	765120000	91	990100100	126
514011100	54	662200300	76	765140000	91	995808400	95
514011200	54	662200500	76	765160000	91	1000000419	118
514011400	54	662300000	76	765180000	91	1000000590	103
514011500	54	662300100	76	767050000	91	1000000591	102
520070000	25	670020000	105	767750000	91	1000000592	103
522070000	25	670050000	105	772201100	92	1000000660	23
522100000	25	701010000	41	772201200	92	1000000661	23
522120000	25	701010500	41	785200000	74	1000000664	23
524100000	25	701011500	41	855092200	68	1000000665	23
524120000	25	701020000	41	855115100	67	1000000668	23
527100000	26	710020500	41	855115200	67	1000000669	23
530100000	98	710040000	41	855115700	67	1000000681	23
530102000	98	710040500	41	855125200	67	1000000682	23
540010000	17	716000000	46	855125700	67	1000000683	23
540012000	17	716200000	36	855230100	67	1000000684	23
565020100	60	722000000	46	862009000	74	1000000685	23
565020200	60	722100000	36	864020000	79	1000000687	23
565020300	59	722200000	36	864220200	79	1000000757	92
565020400	59	725000000	96	864223200	79	1000001069	104
568020000	43	725200000	37	865008700	77	1000001450	81
568022400	43	726000000	37	865200000	77	1000001451	84
568050000	44	726020000	37	866200000	77	1000001452	81
568052400	44	728000000	36	866203000	77	1000001453	84
568060000	42	735000000	39	881060100	82	1500001486	81
568400000	42	735000500	36	881060200	82	1000001532	95
568400300	42	735002300	39	881060300	84	1000001533	95
568630000	44	735010500	37	886420000	80	1000001534	95
568632400	44	735050000	39	886427000	80	1000001535	95
568750000	45	737000500	40	886427100	80	1000001536	95
568752400	45	737012200	40	887090200	85	1000001537	95
600000000	74	737032200	40	887090500	85	1000001538	95
600010000	74	738012200	40	887090600	85	1000001540	95
600011500	74	742000000	39	887090700	85	1000001561	95
600220500	75	750000000	40	887090800	85	1000001563	95
600220600	75	750010000	40	887092000	85	1000001626	79
600220800	75	751000000	40	887307000	86	1000001638	27
600220900	75	751004100	40	887308000	86	1000001639	27
600230200	75	751010000	40	887309000	86	1000001640	27
600223500	75	751020000	40	890000200	82	1000001832	93
600223600	75	752030000	40	890010900	82	1000001833	93
600223700	75	760060000	90	890023700	82	1000001834	93
600223800	75	760080000	90	890033100	82	1000001835	93
600223900	75	760100000	90	890033900	82	1000001903	102
600230000	75	760120000	90	890051000	82	1000002163	102
600230100	75	760140000	90	891000400	83	1200001367	95
600240600	74	760150000	90	891060200	82	1500000133	86
600230400	75	760160000	90	891060300	82	1500000447	87
600230500	75	760180000	90	894026900	83	1500000448	87
600230600	75	761000000	90	894070697	83	1500000449	87
600233000	75	761020000	90	894070897	83	1500000466	68
600233100	75	762955300	95	897030900	83	1500000468	58
600233200	75	762955700	95	897035900	83	1500000484	107
600233300	75	762965100	95	897072800	83	1500000485	106
600233400	75	762965200	95	899100100	84		

№	Страница	№	Страница	№	Страница	№	Страница
1500000530	32	6004D4000	73	Q86041700	110	SEH004200	55
1500000628	51	6005D0000	73	Q86041800	110	SEH004300	55
1500000629	53	6005D4000	73	Q86041900	110	SEH004400	55
1500000670	83	6006D0000	73	Q86042200	110	SEH004500	55
1500000671	53	6006D4000	73	Q86042500	110	SEH004800	107
1500000687	87	6007D0000	73	Q86042900	110	SEH005000	107
1500000688	87	6007D4000	73	Q86043200	110	SEH007900	105
1500000689	87	6008D0000	73	Q86043400	110	SEH009300	51
1500000690	87	6008D4000	73	Q86044000	110	SEH009400	51
1500000691	87	6009D0000	73	Q86044200	110	SEH009800	55
1500000692	87	6009D4000	73	Q86045300	110	SEH009900	55
1500000693	87	6621D2200	76	Q86045400	110	SEH010000	51
1500000694	87	6622D2200	76	Q87426800	110	SEH010700	51
1500000713	87	6623D2200	76	Q87460900	110	SEH010900	51
1500001065	116	6002N0000	73	Q87465300	110	SEH011700	51
1500001398	130	6002N4000	73	Q87676800	109	SEH011900	51
1500001399	130	6003N0000	73	Q87677000	109	SEH012200	51
1500001400	131	6003N4000	73	Q87677200	109	SEH019000	108
1500001401	133	6004N0000	73	Q87858200	109	SEH019200	61
1500001402	132	6004N4000	73	Q87860300	109	SEH020200	84
1500001403	132	6005N0000	73	Q87860400	109	SEH020300	117
1500001404	132	6005N4000	73	Q87860500	109	SEH020500	98
1500001405	132	6006N0000	73	Q87860600	109	SEH020600	84
1500001406	132	6006N4000	73	Q87860700	109	SEH022400	105
1500001407	132	6007N0000	73	Q87860900	109	SEH0229	58
1500001408	97	6007N4000	73	Q87861000	109	SEH0230	58
1500001409	134	6008N0000	73	Q87861400	109	SEH0240	58
1500001410	134	6008N4000	73	Q87890500	109	SEH024600	119
1500001501	130	6009N0000	73	Q87895700	110	SEH024700	118
1500001987	86	6009N4000	73	Q87895800	110	V12100000	104
1500002157	80	6621N2200	76	Q87895900	110	V15000000	103
1500002158	81	6622N2200	76	Q87896000	110	V39800000	68
1500002159	81	6623N2200	76	R22240200	98		
1500002233	132	71203E	57	R3555300	118		
1500002235	132	73500I500	36	R6020000	102		
1500002308	93	7350I0500	36	R6022000	103		
1500002662	130	74200ZB00	39	R6112500	104		
1500002663	130	B40121300	66	S00210000	25		
1500002664	131	B40121500	66	S00220000	25		
1500002665	132	B40224300	66	S00230000	29		
1500002666	132	B40234300	66	S00260000	56		
1500002738	40	F09010600	52	S00520000	43		
1500002771	119	F09010800	52	S00630000	76		
1500002987	93	F20235000	52	S51404000	56		
15000003161	84	F20236000	52	S51406000	56		
50709C000	29	P00109200	122	SEH000200	106		
50710C000	29	P002D0300	36	SEH000700	65		
6000M1600	73	P00408900	122	SEH000800	65		
6000M2000	73	P00508900	122	SEH000900	65		
6000M2500	73	P00555500	117	SEH001000	62		
6000M3200	73	P00591000	116	SEH001100	62		
6002M0000	75	P01100100	14	SEH001200	62		
6002D0000	73	P14534300	17	SEH001300	63		
6002D4000	73	P85510500	67	SEH001400	63		
6003D0000	73	Q86001000	109	SEH003100	51		
6003D4000	73	Q86002200	109	SEH003200	66		
6004D0000	73	Q86031000	110	SEH003800	118		

***SUPER-EGO***

**WWW.SUPER-EGO.RU**

# SUPER-EGO

WWW.SUPER-EGO.RU



## ОЛЬМАКС

WWW.OLMAX.RU

### РОССИЯ

Главный офис: • офис продаж • демонстрационный зал • склад  
• сервисный центр • учебный центр • испытательная лаборатория

**МОСКВА, 115280, ул. Автозаводская, д. 25**

**Горячая линия: 8 800 700-41-14** бесплатный звонок по России  
(ПН-ПТ с 9:00 до 18:00 МСК)

тел./факс: +7 495 / 792-59-46

e-mail: [olmax@olmax.ru](mailto:olmax@olmax.ru)

[www.super-ego.ru](http://www.super-ego.ru)

[www.olmax.ru](http://www.olmax.ru)

#### Санкт-Петербург

Офис продаж, демонстрационный зал,  
склад, сервисный центр

Адрес: 145031, ул. Химиков, д. 18, оф. 25

Тел.: +7 (812) 412-30-44, +7 (812) 412-60-17

E-mail: [info@olmax-spb.ru](mailto:info@olmax-spb.ru)

[www.olmax-spb.ru](http://www.olmax-spb.ru)

#### Екатеринбург

Офис продаж, демонстрационный зал,  
склад, сервисный центр

Адрес: 620041, ул. Блюхера, д. 4

Тел.: +7 (343) 278-96-59, +7 (343) 278-96-79

E-mail: [info@olmax-ural.ru](mailto:info@olmax-ural.ru)

[www.olmax-ural.ru](http://www.olmax-ural.ru)

#### Краснодар

Офис продаж, демонстрационный зал,  
склад, сервисный центр

Адрес: 350059, ул. Новороссийская,

д. 236/1, оф. 104

Тел.: +7 (861) 217-01-93, +7 (861) 217-01-94

E-mail: [info@olmax-yug.ru](mailto:info@olmax-yug.ru)

[www.olmax-yug.ru](http://www.olmax-yug.ru)

#### Казань

Офис продаж, демонстрационный зал,  
склад, сервисный центр

Адрес: Республика Татарстан, 420054,

ул. Владимира Кулагина, д. 17, оф. 106

Тел.: +7 (843) 500-54-02

E-mail: [info@olmax-kazan.ru](mailto:info@olmax-kazan.ru)

[www.olmax-kazan.ru](http://www.olmax-kazan.ru)

#### Красноярск

Офис продаж, демонстрационный зал,  
склад, сервисный центр

Адрес: 660021, ул. Дубровинского, д. 112,

пом. 2

Тел.: +7 (391) 276-75-33, +7 (391) 276-75-34

E-mail: [info@olmax-krsk.ru](mailto:info@olmax-krsk.ru)

[www.olmax-krsk.ru](http://www.olmax-krsk.ru)

#### Нижний Новгород

Офис продаж, демонстрационный зал,  
склад, сервисный центр

Адрес: 603034, ул. Кировская, д. 16, пом. 4

Тел.: +7 (831) 281-87-77, +7 (831) 251-69-06

E-mail: [info@olmax-nn.ru](mailto:info@olmax-nn.ru)

[www.olmax-nn.ru](http://www.olmax-nn.ru)

#### Самара

Офис продаж, демонстрационный зал,  
склад, сервисный центр

Адрес: 443086, ул. Мичурина, д. 147,

цокольный этаж, ком. 1

Тел.: +7 (846) 247-54-10, +7 (846) 247-54-11

E-mail: [info@olmax-samara.ru](mailto:info@olmax-samara.ru)

[www.olmax-samara.ru](http://www.olmax-samara.ru)

#### Хабаровск

Офис продаж, демонстрационный зал,  
склад, сервисный центр

Адрес: 680042, ул. Воронежская, д. 129,

лит. Б, оф. 2

Тел.: +7 (4212) 78-81-28, +7 (4212) 78-82-31

E-mail: [info@olmax-dv.ru](mailto:info@olmax-dv.ru)

[www.olmax-dv.ru](http://www.olmax-dv.ru)

**ВАШ ТОРГОВЫЙ ПРЕДСТАВИТЕЛЬ:**