



EVlink

Каталог 2021 г.

Решения для зарядки
электромобилей





Green Premium™

Лучший в отрасли ассортимент решений по обеспечению устойчивого развития



Для более чем 75 % наших продуктов доступна подробная информация о материалах, нормативная информация и сведения о влиянии на окружающую среду.

- Соответствие директивам RoHS
- Информация о веществах согласно REACH
- Самое большое в отрасли количество экопрофилей*
- Инструкции по обеспечению замкнутого цикла

Узнайте, что мы называем экологичностью
Проверьте свои продукты!



Программа Green Premium означает, что мы обязуемся предоставлять заказчикам решения, отвечающие требованиям концепции устойчивого развития. Она была дополнена общепризнанными экологическими заявлениями и расширена с целью охватить все предложения, включая продукты, услуги и решения.

CO₂ и его влияние на доходы и убытки: используем ресурсы эффективно

Green Premium позволяет повысить эффективность использования ресурсов на протяжении жизненного цикла актива. Сюда относится эффективное использование энергии и природных ресурсов, а также минимизация выбросов CO₂.

Оптимизация эксплуатационных затрат благодаря экономике замкнутого цикла

Мы помогаем нашим клиентам оптимизировать совокупную стоимость владения активами. Для этого мы предоставляем решения с поддержкой IoT, а также услуги по модернизации, ремонту, переоборудованию и восстановлению.

Уверенность благодаря отсутствию вредного влияния

Продукты Green Premium отвечают требованиям RoHS и REACH. Наши требования к продукции строже нормативных, и мы постепенно замещаем некоторые материалы и вещества, применяемые при производстве нашей продукции.

Повышение продаж благодаря яркой индивидуальности

Программа Green Premium позволяет формировать эффективные предложения с использованием маркировки и услуг сторонних производителей. Сотрудничая со сторонними организациями, мы можем поддержать наших клиентов в достижении их целей в области экологической устойчивости, например в сертификации экологически эффективного здания.

* Экопрофиль — экологические характеристики продукции (например, экологическая декларация продукта).

Содержание

Обзор	
Зарядные станции EVlink: решение с заделом на будущее	стр. 4
Принцип работы	стр. 7
Электромобиль	стр. 8
Где зарядиться	стр. 9
Зарядка	стр. 10
Ассортимент продукции EVlink	стр. 13
Девять критериев выбора зарядной станции	стр. 14
Управление энергопотреблением	стр. 16
Зарядные станции с функцией передачи данных	стр. 18
Обзор предложения EVlink	стр. 20
EVlink Wallbox	стр. 22
EVlink Smart Wallbox	стр. 28
EVlink Parking	стр. 34
EVlink DC Fast Charge	стр. 42
Устройство для тестирования зарядных станций переменного тока EVlink	стр. 44
Кабели EVlink	стр. 46
Управление энергопотреблением зарядной станции	стр. 49
Система управления нагрузкой EVlink Load Management System	стр. 50
Типовые архитектуры управления нагрузкой	стр. 54
Возможные топологии ИТ-сети	стр. 57
Решения для учета электроэнергии	стр. 58
Системы распределения электроэнергии EVlink	стр. 61
Распределение электроэнергии	стр. 62
Индивидуальные решения	стр. 65
Индивидуальные решения	стр. 66
Проекты под ключ	стр. 67
Услуги для подрядчиков	стр. 68
Услуги для операторов	стр. 69
Список номеров для заказа	стр. 71

Зарядные станции EVlink:



Соответствие
стандартам МЭК



Международная служба
поддержки клиентов



Сеть партнеров по установке
и обслуживанию

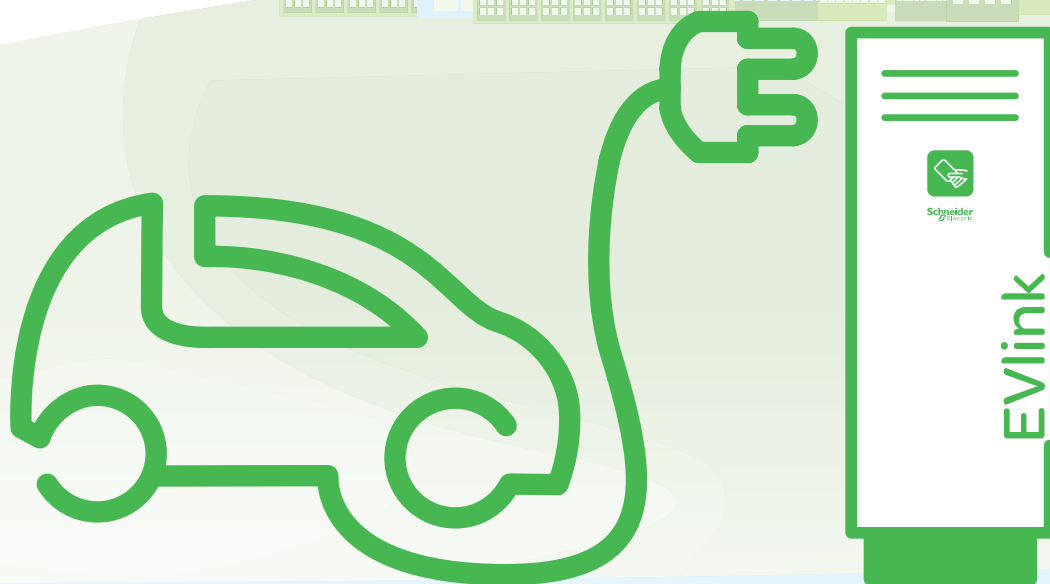

решение с заделом на будущее



125 000 станций в 50 странах

« Наши зарядные станции и сопутствующие предложения доступны по всему миру, что служит лучшим доказательством нашей долгосрочной вовлеченности »





Ladestation for elbil
Fra Fortum Charge & Drive

2340

Ladeeffekt

1. Vælg betalingsmetode
i app'en
 2. Start lading og følg
instruksene på display
- Fortum app: Fortum Charge & Drive
LAST ned app'en
Fortum app: Fortum Charge & Drive
- Fortum app: Fortum Charge & Drive
Fortum app: Fortum Charge & Drive



2,50
pr kWh

Schneider
Electric

SPØRSMÅL
Ring os på 22 55 54 24

EVlink

Принцип работы

Электромобиль

Четыре основных элемента:

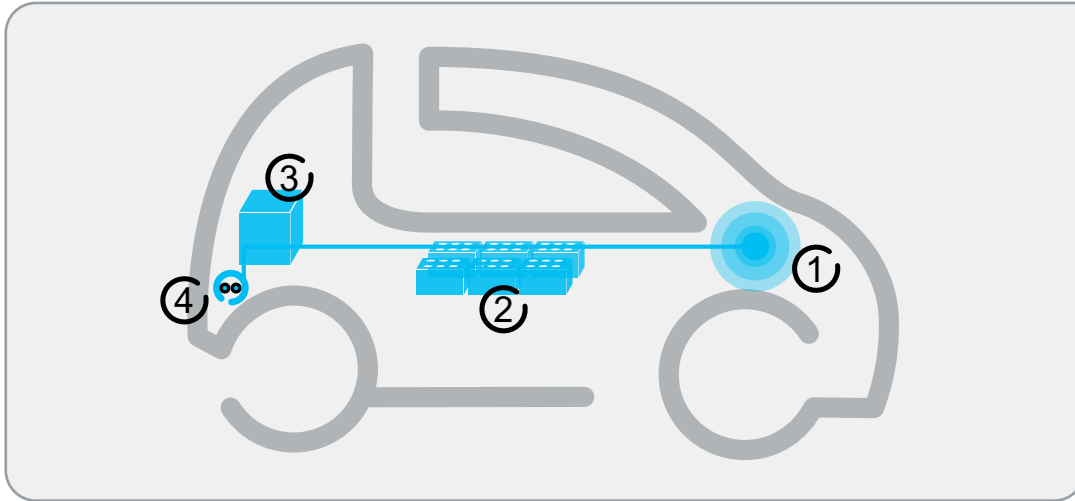

① Двигатель

Автомобиль имеет один или несколько двигателей. В зависимости от размеров и производительности их общая мощность колеблется от 15 до 200 кВт.

Пример. Мощность небольшого 4-местного седана составляет 48 кВт.

② Аккумуляторы

За последние годы технологии производства аккумуляторных батарей достигли значительного прогресса. Свинцово-кислотные решения постепенно заменяют другими, с более эффективными химическими составами. Целью текущих исследований является увеличение емкости и снижение веса аккумулятора.

В настоящее время наиболее распространенной технологией являются литий-ионные аккумуляторы.

Новые батареи не имеют эффекта памяти, поэтому полная разрядка **перед зарядкой**

не требуется. Их устанавливают в телефоны, портативные компьютеры, некоторые летательные аппараты, а также в электромобили.

③ Бортовое зарядное устройство

Автомобиль оснащается одним зарядным устройством, которое питается от зарядной станции переменного тока, контролирующей максимально доступный зарядный ток. В некоторых автомобилях зарядное устройство также может питаться от зарядных станций постоянного тока.

④ Разъем для зарядки

Автомобиль имеет как минимум один разъем для зарядки от сети переменного тока. В некоторых автомобилях данный разъем также используется для быстрой зарядки постоянным током или предусмотрен второй разъем для этих целей.



Где зарядиться



Частный дом

Зарядная станция для личного пользования устанавливается в гараже.



Многоквартирный дом

Зарядная станция для использования в помещении или на улице устанавливается на частной автостоянке.

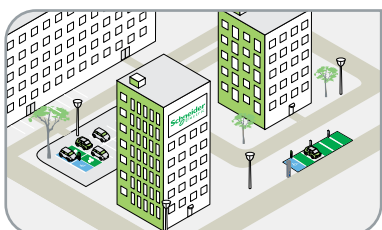

Место работы

Сейчас все больше компаний устанавливают зарядные станции на собственных стоянках. При этом у них есть выбор: позволить автовладельцам заряжать аккумулятор бесплатно или взимать плату за это.

Муниципальные автопарки и службы доставки, а также правительственные ведомства, как правило, имеют в распоряжении полностью оборудованные стоянки для зарядки электромобилей.

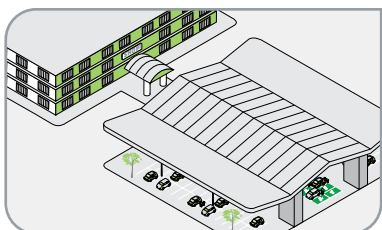

Частная парковка

Чтобы удовлетворить новые потребности клиентов, операторы общественных и полуобщественных парковок (например, коммерческих зданий, торговых центров, ресторанов, отелей, больниц и т. д.) часто предлагают услуги по зарядке электромобилей. Доступ к зарядным станциям обычно можно получить с помощью идентификационной карточки или мобильного приложения в зависимости от существующих коммерческих условий.

Муниципалитеты и менеджеры автостоянок сейчас активно развивают это направление услуг.



Уличные станции

В рамках развития экомобильности администрация города может развернуть сеть зарядных станций, расположенных на улице или на общественных стоянках. Доступ к зарядным станциям обычно можно получить с помощью идентификационной карточки или мобильного приложения в зависимости от существующих коммерческих условий.

Электрокаршеринг — еще одна услуга, которую сейчас продвигают городские власти. Зарядные станции могут совместно использовать службы каршеринга и водители электромобилей.

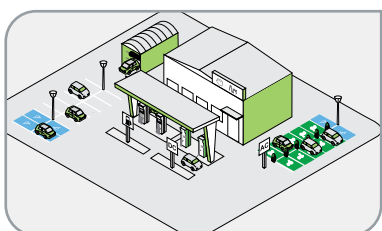

СТО

В некоторых странах в тестовом режиме начали появляться СТО, предлагающие услуги быстрой зарядки. Процесс занимает менее 30 минут. За это время автовладелец может отдохнуть или сходить в супермаркет.

Зарядка

Режим зарядки определяет уровень защиты



Режимы 2, 3 или 4 определяют тип разъемов для зарядки

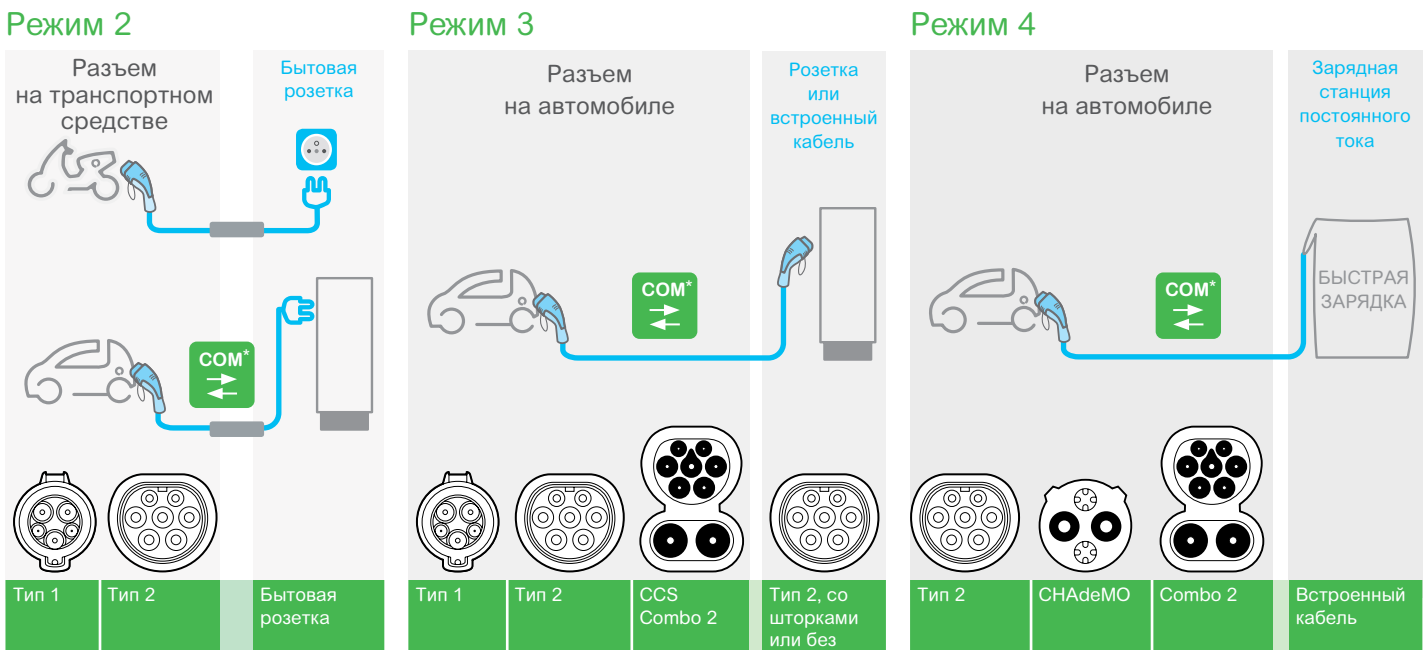





***Детальный разбор технологий**

Кабель для зарядки

Провод COM осуществляет передачу данных между автомобилем и зарядной станцией. Процесс зарядки запускается только при соблюдении следующих условий:





- транспортное средство заземлено;
- доступны данные о номинальных характеристиках кабеля.

➤ Фактическая зарядная мощность равна мощности самого слабого «звена» в цепи, как в примере ниже

Зарядное устройство транспортного средства	Кабель / режим зарядки	Точка подключения	Фактическая зарядная мощность
 7 кВт	2,3 кВт (режим 2)	 Бытовая розетка 2,3 кВт (режим 2)	2,3 кВт
 7 кВт	7,4 кВт (режим 3)	 Зарядная станция 22 кВт	7,4 кВт

➤ Мощность источника электроэнергии определяет скорость зарядки*

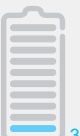
Пример для транспортного средства с аккумулятором на 40 кВт·ч

Используемый источник	Бытовая розетка	Специализированная розетка переменного тока	Специализированная розетка постоянного тока
Источник	Одна фаза: 2,3 кВт	Одна фаза: 7,4 кВт	Три фазы: 24 кВт
Время до полной зарядки	 18 ч.	 7 ч.	 2 ч. 30 мин.
% зарядки за 30 мин.	 3 %	 7 %	 20 %

* Необходимо применение соответствующего кабеля.

Детальный разбор технологий

Архитектура электрораспределительного оборудования

Автономная конфигурация

К одному защитному устройству можно подключить одну или несколько зарядных станций. Устройство защиты также можно установить в основании пола станции на парковке (см. главу на стр. 34). Зарядные станции работают независимо друг от друга. Защита обеспечивается на входе, и можно измерить энергопотребление каждой станции. Зарядные станции можно подключить к системе контроля.

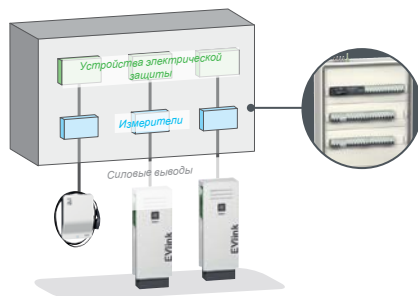

Кластерная конфигурация

В качестве альтернативы существует способ управления доступностью электроэнергии: [система управления нагрузкой EVlink Load Management System](#). Она дает возможность учесть различные потребности, связанные обслуживанием заряжаемых транспортных средств. Кластер может включать в себя от 3 до 1000 зарядных станций под управлением системы EVlink Load Management System, прибор учета электроэнергии, модем 3G/4G и т. д. Все указанное оборудование можно подключить к системе контроля.

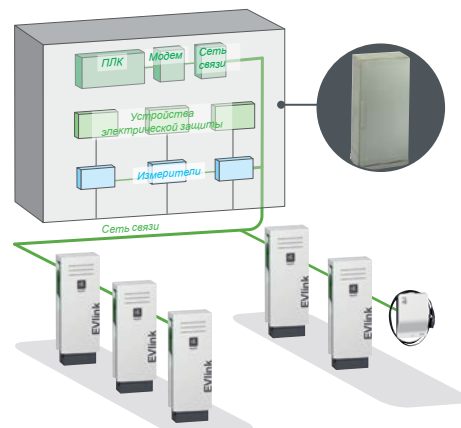



Ассортимент продукции EVlink

Зарядные станции для электромобилей

Девять критериев выбора зарядной станции

Электрическая



Мощность на розетку	3,7–7,4 кВт ▲ Только однофазная сеть.	11–22 кВт ▲ Только трехфазная сеть.	22 кВт (пер. ток) — 24 кВт (пост. ток)	
Режим зарядки	Режим 2 ▲ Использование зарядного кабеля со встроенным интерфейсом управления.	Режим 3 ▲ Расширенное управление зарядкой с передачей данных между станцией и автомобилем. Использование кабеля для прямой зарядки.	Режим 4 ▲ Расширенное управление зарядкой от источника постоянного тока с передачей данных между станцией и автомобилем.	
Розетка	Бытовая ▲ До 2,3 кВт	Тип 2 ▲ До 22 кВт	Встроенный кабель типа 1 Встроенный кабель типа 2 ▲ Переменный ток — тип 1: до 7,4 кВт ▲ Переменный ток — тип 2: до 22 кВт	Combo 2 CHAdeMO ▲ 24 кВт

Использование



Доступ к розетке	Свободный доступ	Замок ▲ Замок с ключом.	Аутентификация ▲ Доступ с помощью RFID-карточки или через приложения для смартфона — для станций с сетевым подключением. Функция зависит от наличия сетевого подключения станции.	
Управление нагрузкой	Оптимизация затрат и непрерывность обслуживания ▲ Тип С1: «Оптимизация затрат» > Отложенный старт или временное ограничение тока. ▲ Тип С2: «Оптимальная стоимость и непрерывность обслуживания» > Отложенный старт или временное ограничение тока. > Контроль максимального зарядного тока в реальном времени.	Оптимальное время зарядки ▲ Для станций без сетевого подключения. Оставшаяся доступная электроэнергия распределяется между двумя автомобилями. Во избежание аварийного отключения приоритет отдается транспортному средству, которое потребовало меньше энергии или заряжалось в течение меньшего времени.	Оптимизированное управление зарядной станцией ▲ Для кластера зарядных станций, подключенного к сети объекта. Для сохранения доступности услуг на объекте или в здании и оптимизации зарядки транспортных средств обеспечивается глобальное управление энергопотреблением (сеть объекта + станции).	
Возможность подключения	Есть/нет ▲ Возможность передачи данных (проводное подключение, модем 3G/4G) для облачных систем контроля.			

Монтаж



Монтаж	Настенный ▲ Шкаф закреплен на стене.	Напольный ▲ Шкаф со встроенной или отдельной стойкой.		
Защита	Электрическая ▲ Тип D: встроенное устройство обнаружения тока утечки (RDC-DD). Тип I: устройства защиты можно установить на пьедестале. Тип F: устройство защиты устанавливается на заводе.	Механическая, IP54 ▲ Защита от пыли, брызг воды. Возможно использование вне помещения.	Механическая, IK10 ▲ Устойчивость к ударам маятникового копра: масса 5 кг, длина троса 40 см.	
Особенность	Стиль ▲ Прочный пластиковый корпус белого цвета.	Надежность ▲ Металлический корпус.	Повышенная надежность ▲ Антивандальная защита. Металлический корпус, повышенная защита кнопочного блока.	

	EVlink Wallbox		EVlink Smart Wallbox		EVlink Parking		EVlink DC Fast Charge	
	Standard		Plus		Подключение к облаку		Подключение к облаку	
Зарядная мощность (кВт)	3,7 11	7,4 22	3,7 11	7,4 22	7,4 22	7,4 22	22 (пер. ток) 24 (пост. ток)	
Режим зарядки	3		3		2 3	2 3	3 4	
2 <i>Режим 2</i>								
3 <i>Режим 3</i>								
4 <i>Режим 4</i>								
Розетка Встроенный кабель	T2 ACT1 ACT2	T2 ACT1 ACT2	T2 ACT1 ACT2	T2+D ACT2	T2 ACT1 T2+T2	T2+D	ACT CHAdeMO T2 22 кВт (пер. ток)	ACT Combo 2
D <i>Бытовая</i>								
ACT1 <i>Встроенный кабель с вилкой типа 1</i>								
ACT2 <i>Встроенный кабель с вилкой типа 2</i>								
T2 <i>Вилка типа 2 (со шторками в качестве опции)</i>								
Доступ для зарядки	F K	F K	F K A		F A	F A	F A	
F <i>Свободный доступ</i>								
K <i>Замок с ключом</i>								
A <i>Аутентификация</i>								
Управление нагрузкой	C1	C2	C1+M		C1+T+M		M	
C1 <i>Оптимизация затрат</i>								
C2 <i>Опт. затрат + непрерывное обслуживание</i>								
T <i>Опт. время зарядки</i>								
M <i>Опт. управления станциями</i>								
Возможность подключения	N	N	N Y		N Y		N Y	
Y <i>Да (готово к подключению)</i>								
N <i>Нет</i>								
Монтаж	W F	W F	W F		W F		W F	
W <i>Настенный</i>								
F <i>Напольный</i>								
Защита	Эл. • 54/10	IP D 54/10	Эл. • 54/10		I 54/10		F 54/10	
D <i>Встроенный фильтр постоянного тока</i>								
I <i>Возможен монтаж на месте</i>								
F <i>Монтаж на заводе</i>								
54 <i>Пыль + брызги воды</i>								
10 <i>Удар: 5 кВ</i>								
Особенность	S	S	S		R		R+	
S <i>Стиль</i>								
R <i>Надежность</i>								
R+ <i>Повышенная надежность</i>								

Управление энергопотреблением

Оптимизация влияния энергопотребления зарядного устройства на электрическую установку

➤ Проблема

Исходная ситуация



Подключение зарядных станций к существующей электрической установке может оказать значительное влияние из-за уровня мощности, необходимого для зарядки электромобилей.

➤ Решение без применения управления энергопотреблением

Увеличение допустимой мощности



Данное решение заключается в повышении допустимого уровня мощности, отпускаемого поставщиком электроэнергии, с целью сохранить прежнюю модель энергопотребления. Оно подразумевает увеличение стоимости потребления и не гарантирует защиту от превышения порога отключения. Таким образом, непрерывность работы здания не обеспечивается.

Электрическая установка без управления энергопотреблением



Решения Schneider Electric

Статическое управление энергопотреблением

Динамическое управление энергопотреблением



Уставка D имеет фиксированное значение. Электроэнергия распределяется между всеми подключенными транспортными средствами.



Уставка D регулируется в реальном времени в зависимости от потребления энергии остальными нагрузками в здании, чтобы выделить на зарядку электромобилей максимально возможную мощность.

Электрическая установка с управлением энергопотреблением

От 1 до 1000 зарядных станций в зависимости от выбранной модели EVlink LMS.

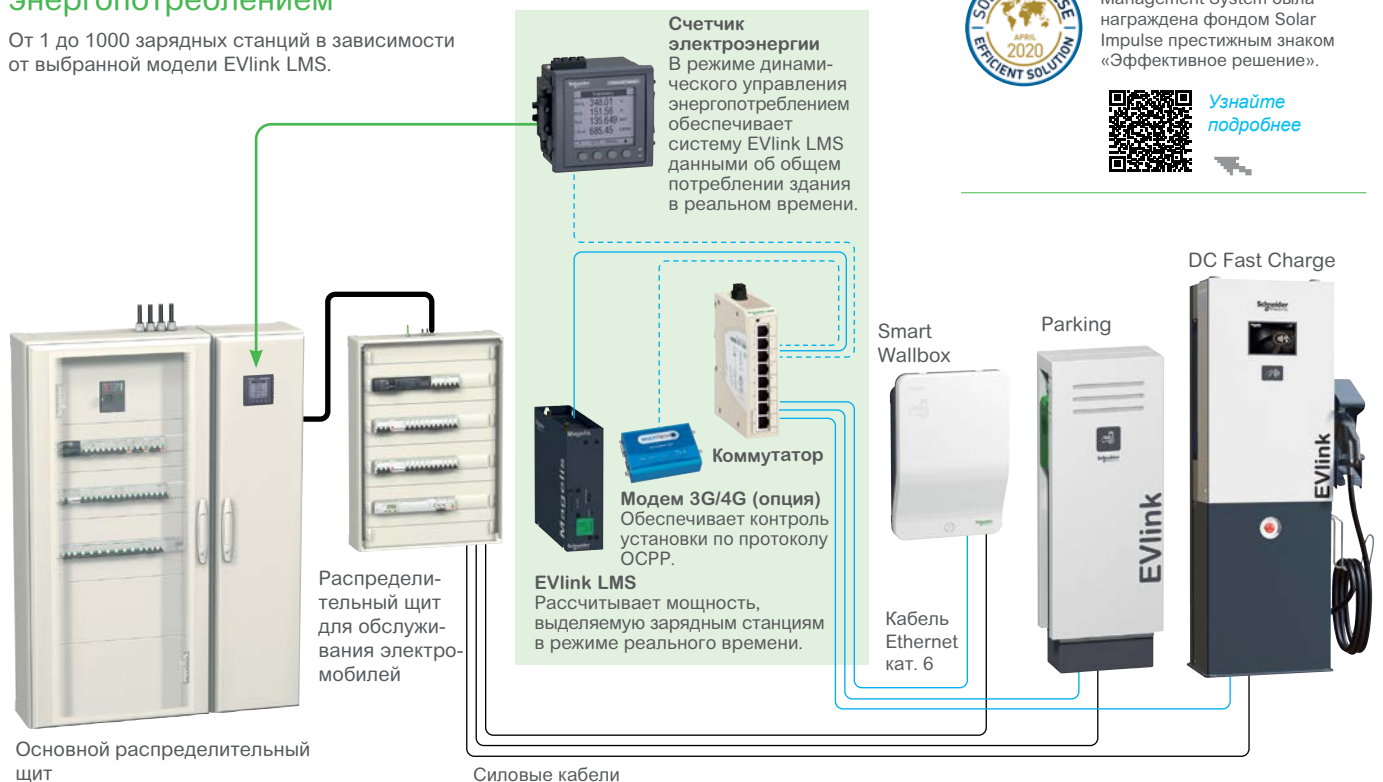

Система EVlink Load Management System была награждена фондом Solar Impulse престижным знаком «Эффективное решение».



Узнайте подробнее

Зарядные станции с функцией передачи данных

Возможности подключения зарядных станций

Зарядные станции EVlink Parking и EVlink Smart Wallbox оснащены портами Ethernet (кабель).

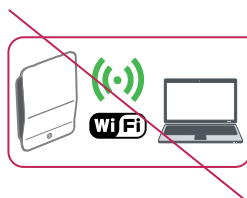
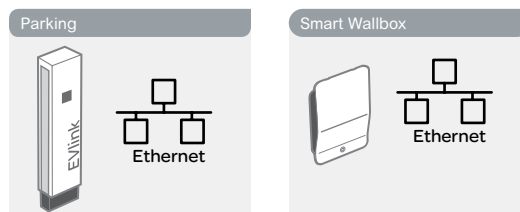

Подключение для ввода в эксплуатацию

Во время ввода в эксплуатацию выполняется настройка параметров зарядной станции. Для этого станция подключается к стандартному компьютеру через порт Ethernet. На данном этапе подключение по Wi-Fi не поддерживается.

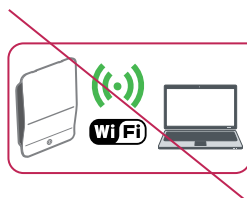
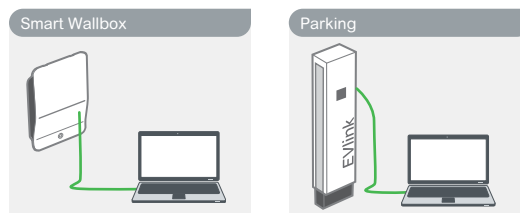

Подключение для технического обслуживания

Иногда требуется изменить настройки зарядной станции во время эксплуатации. Выполнить это можно двумя способами:

- подключиться к порту Ethernet зарядной станции напрямую;
- подключиться через локальную сеть без необходимости открывать/закрывать корпус зарядной станции.

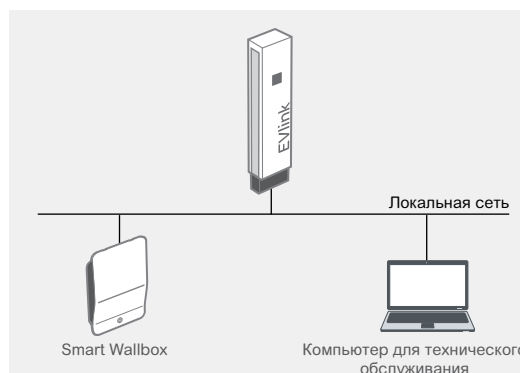
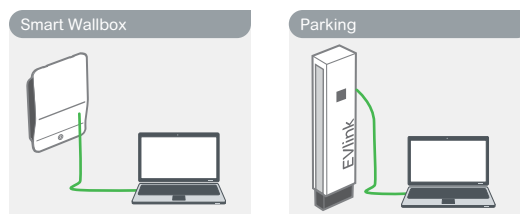

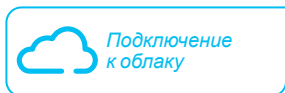

Подключение с целью контроля через облачные сервисы

Доступ к облаку для решений EVlink Parking и EVlink Smart Wallbox возможен благодаря технологии 3G/4G или DSL, а также протоколу OCPP.

Примеры возможных сервисов по контролю:

- управление доступом пользователей;
- получение записей данных о зарядке;
- отчетность;
- управление активами.

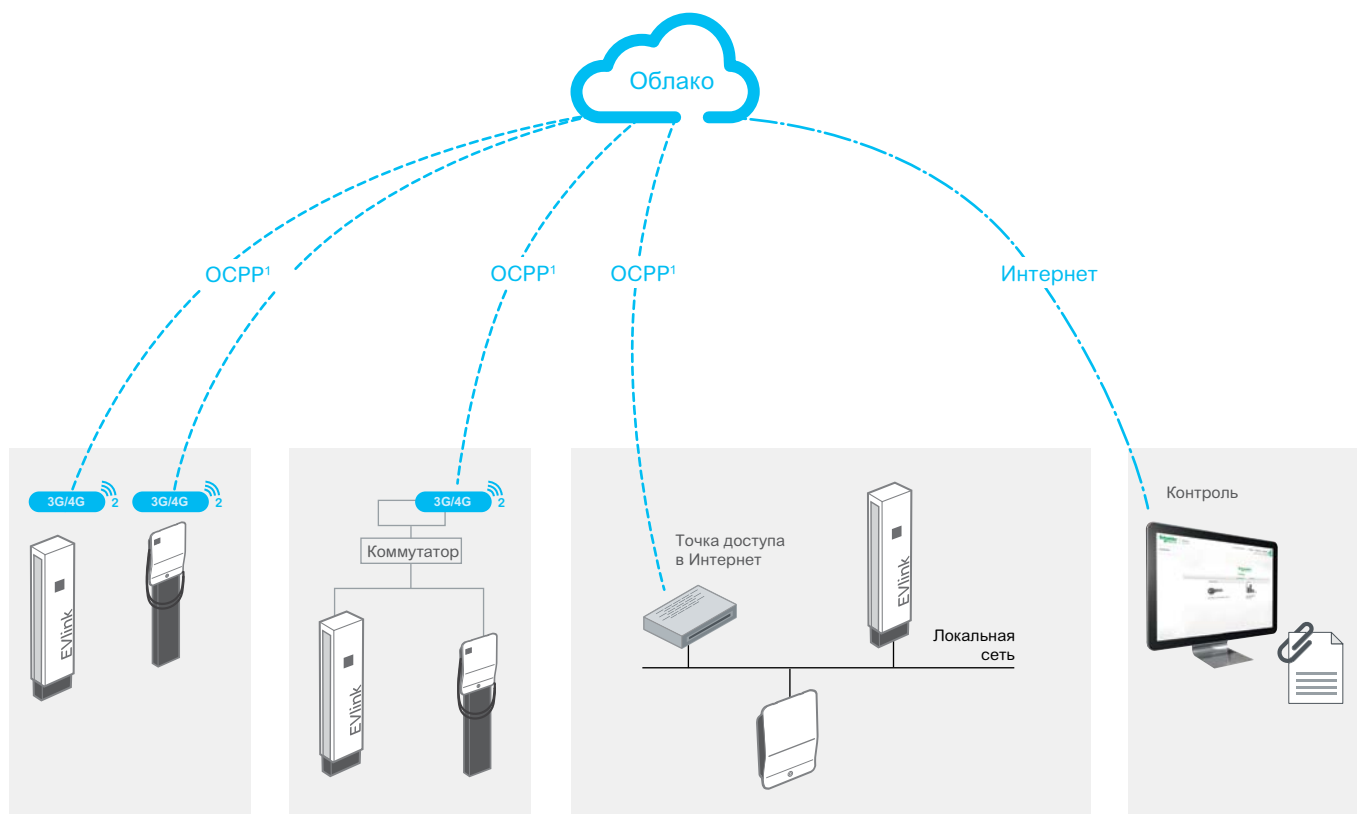

¹ OCPP — стандарт Open Charge Point Protocol (открытый протокол зарядных станций).

² Модем 4G переключается на стандарт 3G при отсутствии покрытия 4G.

Обзор предложения EVlink

EVlink Wallbox



стр. 22

Wallbox, серия Standard

- Использование внутри и вне помещений
- Настенный и напольный монтаж
- Диапазон мощности: 3,7–22 кВт
- Розетка T2 (со шторками или без) или встроенный кабель с разъемом T1 или T2
- Запирание ключом для предотвращения кражи кабеля и несанкционированного запуска или остановки сессии зарядки
- Возможность отложенного пуска или временного ограничения тока

Wallbox, серия Plus

Те же функции, что и для Wallbox Standard

Дополнительные функции

- Встроенное устройство обнаружения остаточного прямого тока (RDC-DD)
- Интерфейс TIC для французских приборов учета, исключающий возможность аварийного отключения от электросети

* Стойка для установки приобретается отдельно.

[Руководство по использованию EVlink Wallbox](#)



Отсканируйте QR-код или нажмите на него

EVlink Smart Wallbox

Подключение к облаку



стр. 28

- Установка внутри и вне помещений
- Настенный и напольный монтаж*
- Мощность: 7,4 кВт или 22 кВт с возможностью постоянного снижения рабочих характеристик
- Розетка (T2/T2S) + опция: бытовая розетка (TE) или встроенный кабель (T2/T1)
- Запирание ключом для предотвращения кражи кабеля и несанкционированного запуска или остановки сессии зарядки
- Аутентификация при помощи RFID-карточки
- Учет электроэнергии
- Опциональный коммуникационный модуль (3G/4G) или модуль Ethernet для подключения к службам контроля

* Стойка для установки приобретается отдельно.

[Руководство по использованию EVlink Smart Wallbox](#)



Отсканируйте QR-код или нажмите на него

EVlink Parking

Подключение к облаку



стр. 34

- Установка внутри и вне помещений
- Настенный или напольный монтаж
- Диапазон мощности: 7,4–22 кВт с возможностью постоянного снижения рабочих характеристик
- 1 или 2 розетки (T2/T2S) + опция: бытовая розетка (TE)
- Свободный доступ или аутентификация с помощью RFID-карточки
- Учет электроэнергии с автоматической балансировкой нагрузки при вводе в эксплуатацию
- Опциональный коммуникационный модуль (3G/4G) или модуль Ethernet для подключения к службам контроля

[Руководство по использованию EVlink Parking](#)



Отсканируйте QR-код или нажмите на него

Система EVlink Load Management System для управления и контроля нагрузки

Функции управления энергопотреблением

- Предотвращение штрафных санкций из-за перерасхода электроэнергии
- Предотвращение отключения электроснабжения из-за зарядки электромобилей
- Сокращение затрат на электроэнергию
- Местный мониторинг установки и управление ею
- Повышение удовлетворенности пользователей зарядных станций путем предоставления услуг надлежащего качества

Подробнее о системе EVlink Load Management System см. на стр. 50.



Управление объектом, контроль

- Анализ использования зарядных станций для электромобилей
- Управление доступом и авторизацией пользователей
- Регистрация данных транзакций оплаты
- Регистрация данных технического обслуживания и журналов



EVlink DC Fast Charge*



стр. 42

- Установка внутри и вне помещений
- Напольный монтаж
- Настенный монтаж или напольный с пьедесталом*
- Максимальная выходная мощность постоянного тока: 24 кВт
- **Четыре зарядные станции настенного монтажа**
 - Две одностандартные зарядные станции:
 - с розеткой CHAdeMO;
 - или CCS Combo 2.
 - Одна двухстандартная зарядная станция с розетками CHAdeMO + CCS Combo 2
 - Одна трехстандартная зарядная станция с розетками CHAdeMO + CCS Combo 2 + розетка T2 на 22 кВт
- Свободный доступ или аутентификация с помощью RFID-карточки

* Пьедестал приобретается отдельно.



Принадлежности и запасные части EVlink



- Основания для напольного и настенного монтажа
- Розетки, кабели для зарядки, держатели кабелей
- Панели, крышки
- Комплект из пяти RFID-карточек
- Устройство для тестирования зарядных станций переменного тока
- Замок с ключом
- Модем 3G/4G

Услуги EVlink



Услуги EVlink: индивидуальные решения

Как специалист в области управления энергопотреблением компания Schneider Electric предлагает следующие услуги:

- Проведение аудита установки и ввод в эксплуатацию специалистами-инженерами или сертифицированными монтажными организациями
- Продление гарантии (стандартная гарантия действует 24 месяца)
- Обучение ваших сотрудников
- Предложение запасных частей для всех зарядных станций EVlink



EVlink Wallbox

Краткий обзор



QR-код изделия
«ОТСКАНИРУЙ
МЕНЯ»



Частный дом



Многоквартирный дом



Частная парковка

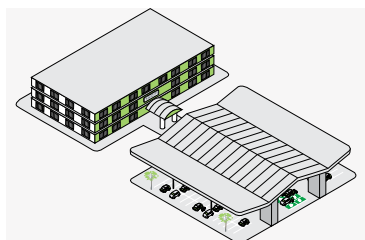

EVlink Wallbox: серии Wallbox Standard и Wallbox Plus

Широкий выбор

И Wallbox Standard, и Wallbox Plus доступны в 14 версиях:

- Номинальная зарядная мощность: 3,7; 7,4; 11 или 22 кВт
- Розетка T2 (со шторками или без) или встроенный кабель (с разъемом T1 или T2)

QR-код зарядной станции

- При сканировании QR-кода через обычное приложение: техническое описание продукта или доступ к Центру поддержки клиентов с помощью приложения mySchneider
- Доступ к облачному приложению EcoStruxure™ Facility Expert для организации технического обслуживания: регистрация зарядной станции, отчеты об обслуживании и пр. (см. стр. 25)

Прочность

- Высокая прочность при механических воздействиях: IK10
- Возможно использование вне помещений: IP54
- Розетка T2 для тяжелых условий эксплуатации с посеребренными контактами для предотвращения перегрева

Простота использования

- Интуитивная эксплуатация по принципу «подключи и заряжай»
- Остановка/перезапуск одним нажатием
- Встроенный кабель помещается на Wallbox в свернутом виде
- Установка одной или двух зарядных станций на одной стойке

Опции для управления энергопотреблением

Для одного устройства можно выбрать не более одной опции

- Отложенный старт зарядки, чтобы не потреблять энергию в часы-пик
- Временное ограничение тока от 16 А (3,7 и 11 кВт) до 10 А или от 32 А (7,4 и 22 кВт) до 16 А для снижения риска перегрузки по току
- Постоянная регулировка максимального зарядного тока, доступного для транспортного средства, во избежание аварийного отключения (с помощью счетчика электроэнергии или входного автоматического выключателя), если общее энергопотребление дома близко к максимальному значению

Первые две опции активируются путем замыкания внешнего контакта (выключателя нефиксированного режима, устройства сброса нагрузки и т. д.), подключенного к одному цифровому входу. Третий вариант доступен только для устройств Wallbox Plus при использовании интерфейса TIC (Télé-Information Client) для французских приборов учета (в жилых домах только с однофазной сетью питания и приборами учета Linky и предшествующими устройствами).

Защита от тока утечки на землю (только для устройств Wallbox Plus)

Станции Wallbox Plus оснащаются встроенным устройством обнаружения остаточного прямого тока (RDC-DD). Это позволяет использовать на входе выключатели дифференциального тока типа А (ВДТ) в однофазной и трехфазной сетях питания согласно стандарту для электроустановок CENELEC HD 60364-7-722:2016.

Необходимо учесть, что, несмотря на обязательное применение данного нового стандарта с февраля 2019 года, некоторые страны, возможно, еще не обновили свои национальные стандарты соответствующим образом. Национальные стандарты и нормы имеют преимущественную силу, и использование ВДТ типа А в сочетании с устройствами обнаружения остаточного прямого тока (RDC-DD) может быть запрещено для трехфазных сетей питания.

Применение

EVlink Wallbox Standard и EVlink Wallbox Plus

Благодаря устойчивости к погодным условиям и прочной конструкции устройства Wallbox Standard и Wallbox Plus можно эксплуатировать как в частных домах, так и в более жестких условиях: многоквартирные дома, корпоративные автостоянки, отели и т. д.

Обнаружение

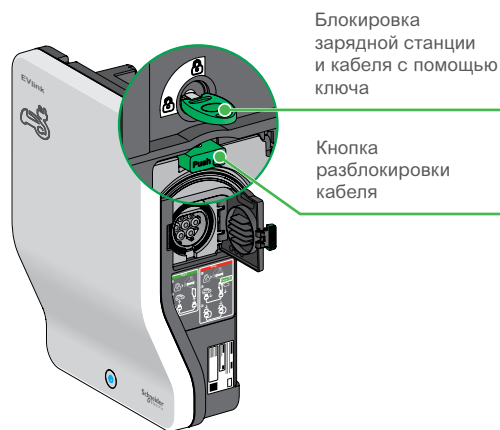

Зарядная станция со встроенным кабелем

Зарядная станция с розеткой

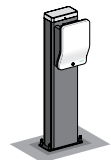

Одно или два устройства Wallbox на опциональной монтажной стойке



Зарядная станция разблокирована

Блокировка станции с помощью ключа

- Невозможно вставить вилку
- Невозможно извлечь кабель
- Невозможно начать или остановить зарядку



Зарядная станция заблокирована

Простота установки

Техник может выполнить установку в одиночку менее чем за 30 минут:

- никаких специальных инструментов не требуется;
- возможность прокладки проводов сверху, снизу или сзади;
- моментальный ввод в эксплуатацию.

Компоненты EVlink Wallbox



Отсканируйте QR-код или нажмите на него

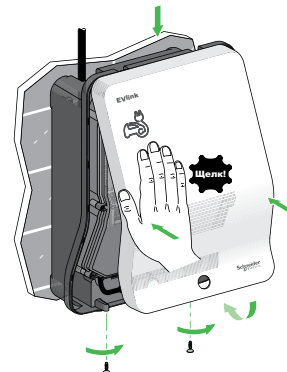
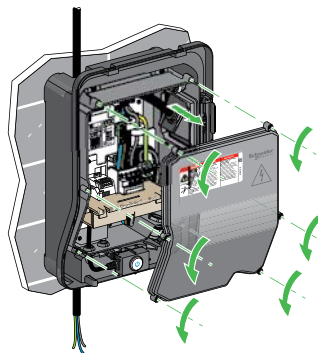
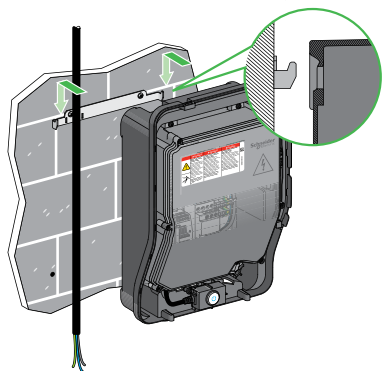

EVlink Wallbox

Характеристики



Z.E. READY*



> Соответствие требованиям ROHS
> Соответствие требованиям Reach
> EoLi: утилизация изделия
> Соответствие требованиям Product Environmental Profile

Сертификация

Устройства EVlink Wallbox имеют сертификат испытаний по схеме СВ, выданный испытательной лабораторией LCIE и подтверждающий соответствие стандартам МЭК 61851-1 (ГОСТ Р МЭК 61851-1) и МЭК 61851-22.

* Актуально для устройств Wallbox Standard, планируется для Wallbox Plus.

EVlink Wallbox Standard и EVlink Wallbox Plus

Сеть питания

- Однофазная, 220–240 В, 50/60 Гц — для зарядных станций мощностью 3,7 и 7,4 кВт
- Трехфазная, 380–415 В, 50/60 Гц — для зарядных станций мощностью 11 и 22 кВт
- Поддерживаемые системы заземления:
 - TT, TN-S, TN-C-S
 - IT (для зарядки некоторых транспортных средств может потребоваться дополнительный изолирующий трансформатор)

Механические характеристики и характеристики окружающей среды

- Степень защиты от пыли и влаги: IP54
- Степень защиты от ударных воздействий: IK10
- Рабочая температура: –30... +50 °С
- Температура хранения: –40... +80 °С
- Длина встроенного кабеля: 4 м
- Эксклюзивные возможности управления энергопотреблением: отложенный старт зарядки, временное ограничение тока, контроль максимального зарядного тока в реальном времени (только для устройств Wallbox Plus в сочетании с интерфейсом TIC для французских приборов учета)

Режимы контроля доступа

- Свободный доступ
- Контроль доступа с помощью замка с ключом, в том числе блокировка кабеля для зарядки

Гарантия

- 24 месяца для всего ассортимента EVlink

Соответствие стандартам

- МЭК 61851-1, ред. 2.0 (ГОСТ Р МЭК 61851-1)
- МЭК 61851-22, ред. 1.0
- МЭК 62196-1, ред. 2.0 (ГОСТ Р МЭК 62196-1)
- МЭК 62196-2, ред. 1.0 (ГОСТ Р МЭК 62196-2)

Номера для заказа зарядных станций

➤ EVlink Wallbox



Описание	Тип розетки или разъема	Мощность (кВт) Фазы	Номера для заказа	
			Wallbox Standard	Wallbox Plus
С розеткой на правой стороне устройства ¹ — посеребренные контакты				
T2		3,7 (1Ф — 16 А)	EVH2S3P02K	EVH3S3P02K
		7,4 (1Ф — 32 А)	EVH2S7P02K	EVH3S7P02K
		11 (3Ф — 16 А)	EVH2S11P02K	EVH3S11P02K
T2 со шторками		22 (3Ф — 32 А)	EVH2S22P02K	EVH3S22P02K
		3,7 (1Ф — 16 А)	EVH2S3P04K	EVH3S3P04K
		7,4 (1Ф — 32 А)	EVH2S7P04K	EVH3S7P04K
		11 (3Ф — 16 А)	EVH2S11P04K	EVH3S11P04K
		22 (3Ф — 32 А)	EVH2S22P04K	EVH3S22P04K
		Со встроенным кабелем длиной 4 м на правой стороне устройства — посеребренные контакты		
T1		3,7 (1Ф — 16 А)	EVH2S3P0AK	EVH3S3P0AK
		7,4 (1Ф — 32 А)	EVH2S7P0AK	EVH3S7P0AK
T2		3,7 (1Ф — 16 А)	EVH2S3P0CK	EVH3S3P0CK
		7,4 (1Ф — 32 А)	EVH2S7P0CK	EVH3S7P0CK
		11 (3Ф — 16 А)	EVH2S11P0CK	EVH3S11P0CK
		22 (3Ф — 32 А)	EVH2S22P0CK	EVH3S22P0CK

¹ Кабель доступен в качестве принадлежности.

➤ Устройства защиты и опциональное оборудование для Wallbox Standard

Описание	Одна фаза		Три фазы	
Зарядка				
Номинальная мощность — ток	3,7 кВт — 16 А		7,4 кВт — 32 А	11 кВт — 16 А
Защита				
Автоматический выключатель (перегрузка по току) ¹	20 А, кривая С		40 А, кривая С	20 А, кривая С
ВДТ (разностный ток) ¹	30 мА, тип В для электромобилей ² : A9Z51225		30 мА, тип В для электромобилей ² : A9Z51240	30 мА, тип В для электромобилей: A9Z51425
	30 мА, тип В-SI ² : A9Z61225		30 мА, тип В-SI ² : A9Z61240	30 мА, тип В-SI: A9Z61425
Вспомогательная функция отключения при пониженном напряжении	на основе iC60	A9A26969 (опция)	A9A26969 ³	A9A26969 ³
	на основе DT40	A9N26969 (опция)	A9N26969 ³	A9N26969 ³
Отложенный старт				
Реле	С нормально разомкнутым контактом			
Временное ограничение тока				
Реле	С нормально разомкнутым контактом			

➤ Устройства защиты и опциональное оборудование для Wallbox Plus

Описание	Одна фаза		Три фазы	
Зарядка				
Номинальная мощность — ток	3,7 кВт — 16 А		7,4 кВт — 32 А	11 кВт — 16 А
Защита				
Автоматический выключатель (перегрузка по току) ¹	20 А, кривая С		40 А, кривая С	20 А, кривая С
ВДТ (разностный ток) ¹	30 мА, тип А-SI ²		30 мА, тип А-SI ²	
Вспомогательная функция отключения при пониженном напряжении	на основе iC60	A9A26969 ⁴	A9A26969 ^{3,4}	A9A26969 ^{3,4}
	на основе DT40	A9N26969 ⁴	A9N26969 ^{3,4}	A9N26969 ^{3,4}
Отложенный старт				
Реле	С нормально разомкнутым контактом			
Временное ограничение тока				
Реле	С нормально разомкнутым контактом			

¹ Номера для заказа и доступность оборудования на местных складах уточняются клиентскими подразделениями компании Schneider Electric.

² В соответствии со стандартом для электроустановок HD 60364-7-722:2016. См. соответствующие местные нормы и правила.

³ Необходимо для соответствия требованиям EV Ready.

⁴ Обязательно в целях защиты от дальнейшего повреждения зарядной станции в результате короткого замыкания, вызванного транспортным средством.

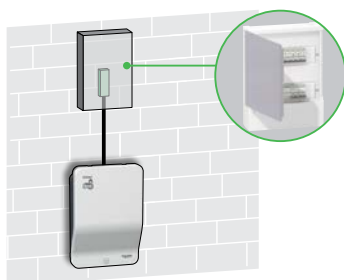

Зарядная станция работает в автономном режиме. Она оснащается отдельным защитным устройством.

➤ **Монтаж:** электрик

➤ **Размещение:** жилые дома, частное использование

EVlink Wallbox

Номера для заказа принадлежностей

Кабель EVlink



Для подключения автомобиля к зарядной станции. Поставляется с разъемом T1 или T2.

См. стр. 46

Устройство для тестирования зарядных станций переменного тока



Позволяет проверить работу зарядной станции и зарядного кабеля на месте.

Номер для заказа: **EVA1SADS**

Монтажная стойка для пьедестала



Напольный монтаж:

- для одного устройства Wallbox, номер для заказа **EVP2PBSSG1**;
- для двух устройств Wallbox, номер для заказа **EVP2PBSSG2**.

Доступно с IV квартала 2020 г.

Номера для заказа запасных частей

Передняя панель



Номер для заказа
EVP1HCWN

Розетка

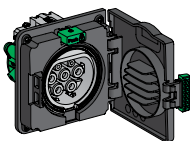

Номера для заказа
T2S, одна фаза
T2, одна фаза
T2S, три фазы
T2, три фазы

Замок с ключом



Замок с ключом, случайный набор¹
Замок с ключом, одинаковый набор¹

Номера для заказа
EVP1HLSR
EVP1HLSS

¹ Пример:
– при заказе одного комплекта EVP1HLSR вы получаете один замок и два ключа с одним и тем же кодом;
– при заказе одного комплекта EVP1HLSS вы получаете десять замков и 20 ключей с одним и тем же кодом для всех ключей.

Встроенный кабель

Разъем для зарядки T1



Номера для заказа
16 А, одна фаза
32 А, одна фаза

Разъем для зарядки T2



Номера для заказа
16 А, одна фаза
32 А, одна фаза



Номера для заказа
16 А, три фазы
32 А, три фазы

Практическая информация

Габариты (мм)

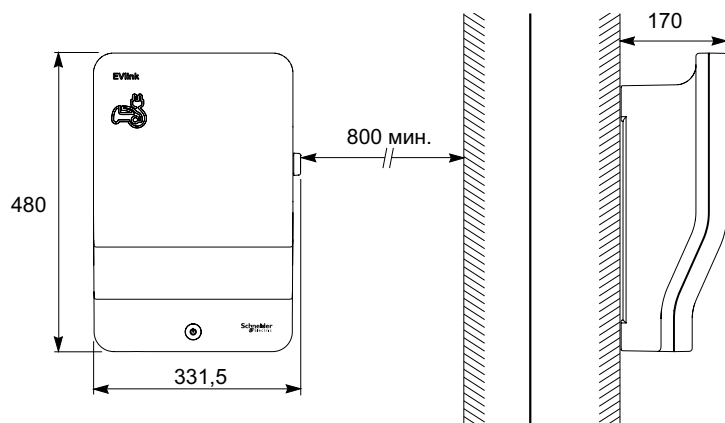

5,6 кг (настенная зарядная станция Wallbox Standard)

6,3 кг (настенная зарядная станция Wallbox Plus)



7,5 кг (настенная зарядная станция Wallbox Standard со встроенным кабелем)

7,9 кг (настенная зарядная станция Wallbox Plus со встроенным кабелем)

Дополнительная информация по Wallbox Standard

Техническая документация	Язык	Номера для заказа
С розеткой		
Инструкция по началу работы	EN/ES/FR/DE ¹	NHA31789
	IT/NL/PL/PT	NHA31790
Инструкции по монтажу	EN/ES/FR/DE ¹	NHA31778
	IT/NL/PL/PT	NHA31779
	NO/SV/FI	QGH34400
Со встроенным кабелем		
Инструкция по началу работы	EN/ES/FR/DE ¹	NHA31783
	IT/NL/PL/PT	NHA31784
Инструкции по монтажу	EN/ES/FR/DE ¹	NHA31787
	IT/NL/PL/PT	NHA31788
	NO/SV/FI	QGH34396

Дополнительная информация по Wallbox Plus

Техническая документация	Язык	Номера для заказа
С розеткой		
Инструкции по монтажу	EN/FR/DE/NO ¹	PHA92084
	SV/ES/NL/IT	PHA92086
Со встроенным кабелем		
Инструкции по монтажу	EN/FR/DE/NO ¹	PHA92085
	SV/ES/NL/IT	PHA92087

¹ Поставляется в комплекте с устройством Wallbox.

Для загрузки указанных выше документов выполните поиск по номеру для заказа на сайте www.schneider-electric.com

EcoStruxure™ Facility Expert

Зарегистрируйте свою зарядную станцию и повысьте эффективность обслуживания прямо сейчас с помощью EcoStruxure™ Facility Expert.

- EcoStruxure™ Facility Expert — это простой облачный инструмент, который помогает вести записи технического обслуживания, отслеживать профилактическое обслуживание, получать доступ к журналам, создавать отчеты и интегрировать удаленную сигнализацию оборудования.
- EcoStruxure™ Facility Expert позволяет оптимизировать действия, связанные с техническим обслуживанием. Инструмент можно бесплатно загрузить на персональный компьютер или установить на мобильное устройство из магазина App Store или Google Play.
- Просто отсканируйте QR-код вашего устройства с помощью EcoStruxure™ Facility Expert.



EVlink Smart Wallbox

Краткий обзор



QR-код изделия
«ОТСКАНИРУЙ
МЕНЯ»



Подключение
к облаку



Schneider Electric обеспечивает поддержку протокола OCPP и является активным членом организации Open Charge Alliance (OCA).

Широкий выбор

Предложение по зарядным станциям

- Максимальная зарядная мощность: 7,4 кВт или 22 кВт с подключением к однофазному или трехфазному источнику питания
- Максимальный зарядный ток регулируется в пределах 8–32 А
- Розетка T2 со шторками или без
- Розетка T2 со шторками + бытовая розетка типа E
- Встроенный кабель с разъемом T1 или T2
- Запирание ключом или аутентификация с помощью RFID-метки

QR-код зарядной станции

- При сканировании QR-кода через обычное приложение: техническое описание продукта или доступ к Центру поддержки клиентов с помощью приложения mySchneider
- Доступ к облачному приложению EcoStruxure™ Facility Expert для организации технического обслуживания: регистрация зарядной станции, отчеты об обслуживании и пр. (см. стр. 31)

Прочность

- Розетка для тяжелых условий эксплуатации с посеребренными контактами для предотвращения перегрева
- Высокая степень защиты от механических воздействий: IK10
- Возможно использование вне помещений: IP54

Простота установки и ввода в эксплуатацию

- Настенный или напольный монтаж
- Установка одной или двух зарядных станций на одной стойке
- Простое подключение
- Встроенные средства измерения мощности на входе
- Интерфейс для внешнего MID-совместимого прибора учета энергии
- Настройка параметров с помощью встроенного веб-сервера

Управление энергопотреблением

- Локальное управление стартом зарядки с помощью проводного контакта дает возможность отложить зарядку до непиковых часов
- Управление временным ограничением тока до заданного значения с помощью проводного контакта позволяет снизить общее энергопотребление и риск отключения электроэнергии
- Возможность управления отложенным стартом зарядки и ограничением тока с помощью EVlink LMS, служб контроля (по протоколу OCPP) или со стороны системы управления зданием (через Modbus)

Различные способы подключения к службам контроля

- Проводное подключение Ethernet: 3 порта
- Модем 3G/4G (доступен в качестве принадлежности)
- Интерфейс OCPP 1.5 или OCPP 1.6

Предложение по услугам

- Всемирная сеть сертифицированных монтажных организаций предлагает услуги по установке и вводу в эксплуатацию на месте, плановому техническому обслуживанию, ремонту по требованию, а также заключает контракты на управление активами
- Центры поддержки клиентов по всему миру

Оптимизированная архитектура

- Автономная или кластерная архитектура
- С подключением к службам контроля (по протоколу OCPP 1.5 или OCPP 1.6) или без него

В частном доме



В многоквартирном доме



Корпоративные и полупубличные автостоянки

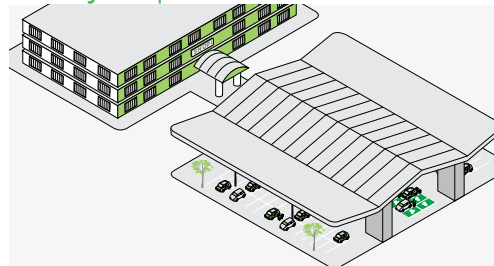

Применение

Устройства Wallbox Smart подходят для всех частных и полупубличных мест, где есть необходимость аутентификации пользователя, контроля сессий зарядки или управления активами.

Обнаружение



¹ Также доступно для EVlink Smart Wallbox со встроенным кабелем.

² Функцию можно отключить с помощью инструмента для ввода в эксплуатацию.

Простота установки и ввода в эксплуатацию

Техник может выполнить установку в одиночку менее чем за 30 минут, никаких специальных инструментов не требуется

Возможность прокладки проводов сверху, снизу или сзади

Простой ввод в эксплуатацию с помощью компьютера, подключенного к встроенному веб-серверу устройства

Компоненты EVlink Smart Wallbox



Отсканируйте QR-код или нажмите на него

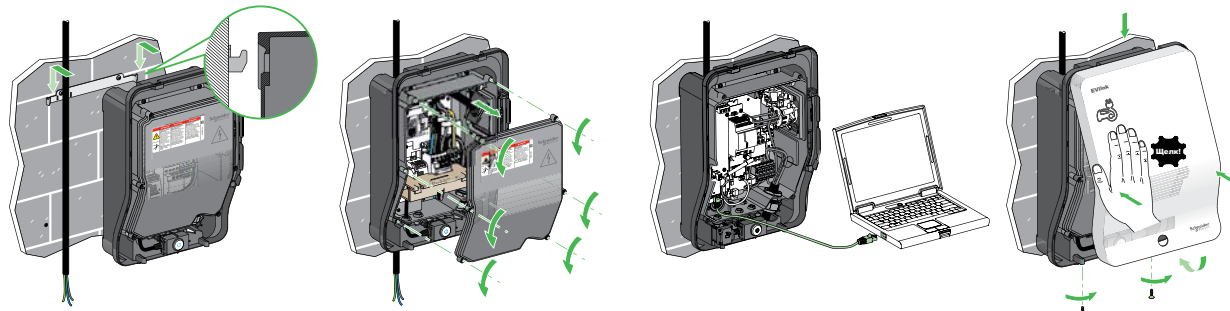

Например, вы можете:

- настраивать RFID-карточки; по умолчанию все RFID-карточки принимаются устройством (заводская настройка);
- задавать максимальное значение тока на розетку;
- активировать функции: сброс нагрузки;
- создавать отчеты о проведении технического обслуживания;
- настраивать доступ для служб контроля;
- и многое другое.

EVlink Smart Wallbox

Характеристики



Z.E. READY



> Соответствие требованиям ROHS
> Соответствие требованиям Reach
> EoL: утилизация изделия
> Соответствие требованиям Product Environmental Profile

Сертификация

Устройства EVlink Smart Wallbox имеют сертификат испытаний по схеме CB, выданный испытательной лабораторией LCIE, подтверждающий соответствие стандартам МЭК 61851-1 (ГОСТ Р МЭК 61851-1) и МЭК 61851-22.

Источник питания

- Станции Smart Wallbox можно подключать к однофазным и трехфазным источникам питания
- Одна фаза, 220–240 В, 50/60 Гц
- Три фазы, 380–415 В, 50/60 Гц

Номинальный зарядный ток

- Розетка T2/T2S: 8–32 А (заводская настройка — 32 А)
- Розетка TE: 10 А

Потребляемая мощность

- Энергопотребление каждого условного входа (ограничение тока и отложенный старт): 5 мА, 24 В пост. тока

Схема системы заземления

- TT, TN-S, TN-C-S
- IT (для зарядки некоторых транспортных средств может потребоваться дополнительный изолирующий трансформатор)

Механические характеристики и характеристики окружающей среды

- Степень защиты от пыли и влаги: IP54
- Степень защиты от ударных воздействий: IK10
- Рабочая температура: –30... +50 °С
- Температура хранения: –40... +80 °С
- Длина встроенного кабеля: 4,5 м

Доступ для зарядки

- Замок с ключом.
- Аутентификация пользователя с помощью RFID-карточки, удаленная аутентификация с помощью служб контроля или локальной настройки авторизованных карточек:
 - считывающее устройство 13,56 МГц для RFID-меток с чипами Mifare Ultralight, Mifare Classic 1K/4K, I Code SLI, Tag-it HF1, EM4135 и др. (протоколы ИСО/МЭК 14443 [ГОСТ Р ИСО/МЭК 14443] (типы А и В), ИСО/МЭК 15693 [ГОСТ Р ИСО/МЭК 15693]);
 - Примечание. Доступные на рынке и стандартные RFID-карточки часто модифицируются, поэтому мы рекомендуем провести предварительный тест на нашей зарядной станции для проверки совместимости.
 - зарядные станции с возможностью аутентификации поставляются с комплектом из пяти RFID-карточек.

Гарантия

- 24 месяца для всего ассортимента EVlink

Соответствие стандартам

- МЭК 61851-1, ред. 2.0 (ГОСТ Р МЭК 61851-1)
- МЭК 61851-22, ред. 1.0
- МЭК 62196-1, ред. 2.0 (ГОСТ Р МЭК 62196-1)
- МЭК 62196-2, ред. 1.0

Возможность подключения

- Проводное подключение Ethernet: 3 порта
 - Порт 1: локальная сеть
 - Порт 2: 3G/4G
 - Порт 3: подключение к персональному компьютеру для ввода в эксплуатацию
- Модем 3G/4G (доступен в качестве принадлежности)
- Интерфейс OCPP 1.5 или OCPP 1.6

Счетчик энергии

- Встроенные средства измерения мощности на входе
- Интерфейс для внешнего MID-совместимого прибора учета энергии

Ввод в эксплуатацию

- Настройка параметров с помощью встроенного веб-сервера

Номера для заказа зарядных станций

➤ EVlink Smart Wallbox



Описание	Тип розетки или разъема	Доступ для зарядки	Мощность (кВт) ¹ Фазы	Номера для заказа
С розеткой на правой стороне устройства — посеребренные контакты	T2	Замок	7,4 (1Ф) / 22 (3Ф)	EVB1A22P2KI
		RFID ²	7,4 (1Ф) / 22 (3Ф)	EVB1A22P2RI
	T2 со шторками	Замок	7,4 (1Ф) / 22 (3Ф)	EVB1A22P4KI
		RFID ²	7,4 (1Ф) / 22 (3Ф)	EVB1A22P4RI
	T2 со шторками и TE (бытовая розетка)	Замок	7,4 (1Ф) / 22 (3Ф)	EVB1A22P4EKI
		RFID ²	7,4 (1Ф) / 22 (3Ф)	EVB1A22P4ERI
Со встроенным кабелем длиной 4,5 м на правой стороне устройства — посеребренные контакты	T1	Замок	7,4 (1Ф)	EVB1A7PAKI
		RFID ²	7,4 (1Ф)	EVB1A7PARI
	T2	Замок	7,4 (1Ф)	EVB1A7PCKI
		RFID ²	7,4 (1Ф)	EVB1A7PCRI
	T2	Замок	22 (3Ф)	EVB1A22PCKI
		RFID ²	22 (3Ф)	EVB1A22PCRI

¹ Заводские настройки: 32 А, все RFID-карточки принимаются устройством. Можно заменить на пользовательскую настройку (16 А, список принимаемых RFID-меток и пр.) с помощью компьютера с подключением к встроенному веб-серверу (см. руководство по вводу в эксплуатацию DOCA0060).

² Включает комплект из пяти RFID-карточек.

➤ Защитные устройства и опциональное оборудование

Новая установка: сеть питания и защитные устройства определяются с учетом максимальной мощности.

Описание		
Зарядка	Одна фаза	Три фазы
Номинальная мощность — ток	7,4 кВт — 32 А ⁴	22 кВт — 32 А ⁴
Защита		
Автоматический выключатель (перегрузка по току) ¹	40 А, кривая С	40 А, кривая С
ВДТ (разностный ток) ¹	30 мА, тип В для электромобилей ² : A9Z51240 30 мА, тип B-SI ² : A9Z61240	30 мА, тип В для электромобилей: A9Z51440 30 мА, тип B-SI для электромобилей: A9Z61440
Вспомогательная функция отключения при пониженном напряжении	на основе iC60	A9A26969 ³
	на основе DT40	A9N26969 ³
Отложенный старт		
Реле	С нормально разомкнутым контактом ⁵	
Сброс нагрузки		
Реле	С нормально разомкнутым контактом ⁵	

¹ Номера для заказа и доступность оборудования на местных складах уточняются клиентскими подразделениями компании Schneider Electric.

² В соответствии со стандартом для электроустановок HD 60364-7-722:2016. См. соответствующие местные нормы и правила.

³ Необходимо для соответствия требованиям EV Ready.

⁴ Без бытовой розетки или с ней.

⁵ При необходимости с помощью инструмента для ввода в эксплуатацию Smart Wallbox можно изменить настройку на «нормально замкнутый контакт».



Зарядная станция работает в автономном режиме. Она оснащается отдельным защитным устройством.

➤ **Монтаж:** электрик

➤ **Размещение:** жилые дома, частное использование

EVlink Smart Wallbox

Номера для заказа принадлежностей

Кабель EVlink

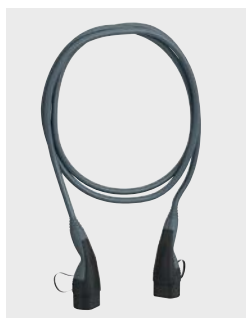

Поставляется с разъемом T1 или T2.

См. стр. 46

Устройство для тестирования зарядных станций

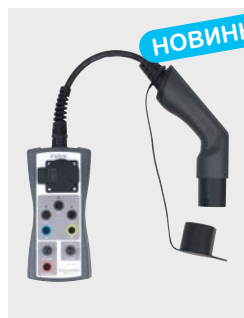

Позволяет проверить работу зарядной станции и зарядного кабеля.
Номер для заказа: EVA1SADS

Монтажная стойка для пьедестала



Напольный монтаж:
 • для одного устройства Wallbox, **номер для заказа EVP2PBSSG1**;
 • для двух устройств Wallbox, **номер для заказа EVP2PBSSG2**.
 Доступно с IV квартала 2020 г.

Модем



Модемы устанавливаются внутри корпуса Smart Wallbox.

Модем 3G/4G
Номер для заказа: EVP3MM
 Доступно с III квартала 2020 г.

Комплект из пяти RFID-карточек



Для зарядных станций, оборудованных устройством считывания RFID-меток. Карточки поставляются незапрограммированными. Их можно настроить для идентификации администратора или пользователя. Самоклеящиеся этикетки для карточек: один администратор + девять пользователей.
Номер для заказа: EVP1BNS

Антенна модема GPRS/3G/4G для Smart Wallbox

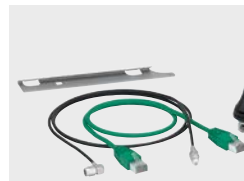

Антенна приобретается отдельно.
 Кабель Ethernet длиной 0,3 м входит в комплект поставки. Устанавливается внутри корпуса Smart Wallbox.
Номер для заказа: EVP2MX

Номера для заказа запасных частей

Передняя панель



Номер для заказа: EVP1HCWN

Розетка

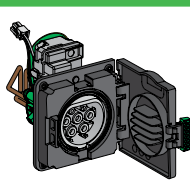

Номера для заказа
T2S
T2
TE

Замок с ключом



Номера для заказа
 Замок с ключом, случайный набор¹ **EVP1HLSR**
 Замок с ключом, одинаковый набор¹ **EVP1HLSS**

Встроенный кабель

Разъем для зарядки T1



32 А, одна фаза **EVP1CBS321A45**

Разъем для зарядки T2



32 А, одна фаза **EVP1CBS321C45**



32 А, три фазы **EVP1CBS323C45**



¹ Пример:
 – при заказе одного комплекта EVP1HLSR вы получаете один замок и два ключа с одним и тем же кодом;
 – при заказе одного комплекта EVP1HLSS вы получаете десять замков и 20 ключей с одним и тем же кодом для всех ключей.

Практическая информация

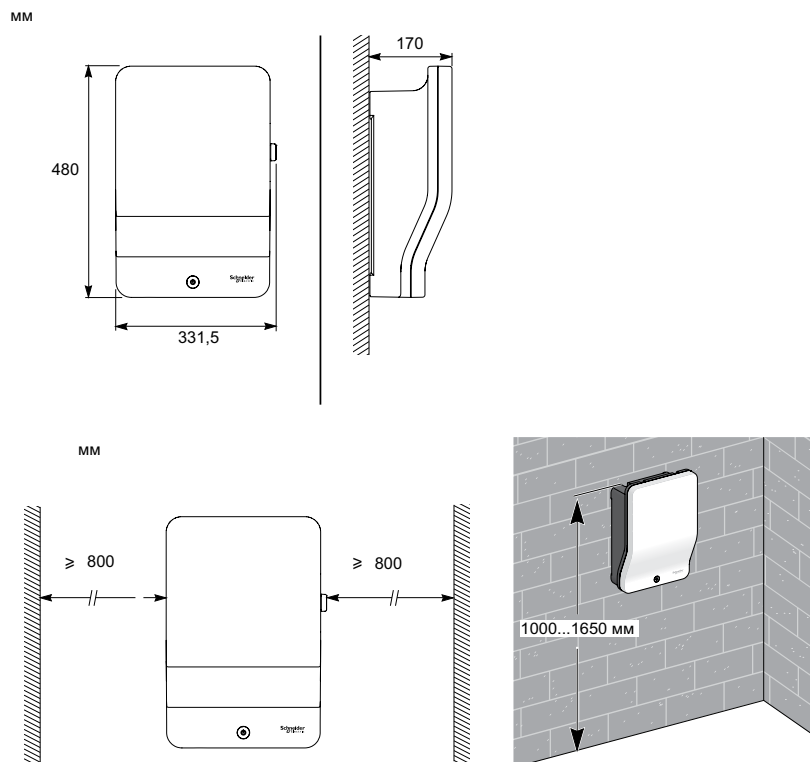

Габариты (мм)



С розетками

-  6,2 кг — T2/T2S
-  6,6 кг — T2/T2S + TE

С кабелем

-  7,7 кг — 7,4 кВт
-  8,3 кг — 22,1 кВт

Дополнительная информация

Техническая документация на зарядную станцию	Язык	Номера для заказа
Руководство по установке ¹ (модель с розеткой)	EN/FR/ES/IT	NHA95005
	DE/NL/NO/SV	NHA95006
Руководство по установке ¹ (модель со встроенным кабелем)	EN/FR/ES/IT	NHA95018
	DE/NL/NO/SV	NHA95021
Руководство пользователя ¹	EN/FR/ES/IT	NHA95096
	DE/NL/NO/SV	NHA95097
Руководство по вводу в эксплуатацию ² (автономная зарядная станция)	FR	DOCA0060FR
	EN	DOCA0060EN

¹ Поставляется в комплекте с изделием.

² Необходимо загрузить.

Для загрузки указанных выше документов выполните поиск по номеру для заказа на сайте www.se.com

EcoStruxure™ Facility Expert

Зарегистрируйте свою зарядную станцию и повысьте эффективность обслуживания прямо сейчас с помощью EcoStruxure™ Facility Expert.

- EcoStruxure™ Facility Expert — это простой облачный инструмент, который помогает вести записи технического обслуживания, отслеживать профилактическое обслуживание, получать доступ к журналам, создавать отчеты и интегрировать удаленную сигнализацию оборудования.
- EcoStruxure™ Facility Expert позволяет оптимизировать действия, связанные с техническим обслуживанием. Инструмент можно бесплатно загрузить на персональный компьютер или установить на мобильное устройство из магазина App Store или Google Play.
- Просто отсканируйте QR-код вашего устройства с помощью EcoStruxure™ Facility Expert.



EVlink Parking

Краткий обзор



Широкий выбор

Предложение по зарядным станциям

- Совместимые сети питания: 220–240 В / 380–415 В
- 7,4 кВт или 22 кВт (32 А для сети 230/400 В) и регулируемый диапазон 6–32 А
- Высокая прочность розетки (тип 2 или тип 2 со шторками) благодаря посеребренным контактам, устраняющим риск перегрева
- Множество конфигураций: возможность идентификации пользователя, наличие одной или двух розеток, исполнение для напольного или настенного монтажа

QR-код зарядной станции

- При сканировании QR-кода через обычное приложение: техническое описание продукта или доступ к Центру поддержки клиентов с помощью приложения mySchneider
- Доступ к облачному приложению EcoStruxure™ Facility Expert для организации технического обслуживания: регистрация зарядной станции, отчеты об обслуживании и пр. (см. стр. 41)

Опции

- Обмен данными с системой контроля через модем 3G/4G

Предложение по дополнительным принадлежностям

- Кабели, RFID-карточки, держатель кабеля, модем и т. д.

Предложение по запасным частям

- Основания для крепления на стене, полу, розетки, панели, крышки и т. д.

Предложение по услугам

- Всемирная сеть сертифицированных монтажных организаций предлагает услуги по установке и вводу в эксплуатацию на месте, плановому техническому обслуживанию, ремонту по требованию, а также заключает контракты на управление активами
- Центры поддержки клиентов по всему миру

Оптимизированная архитектура

- Автономная или кластерная архитектура
- С подключением к службам контроля (по протоколу OCPP 1.5 или OCPP 1.6) или без него
- Устройства электрической защиты во внешнем шкафу или в напольном основании станций для автостоянок

Простой ввод в эксплуатацию с помощью компьютера, подключенного к встроенному веб-серверу устройства

Например, вы можете:

- настраивать RFID-карточки, по умолчанию все RFID-карточки принимаются устройством (заводская настройка);
- задавать максимальное значение тока на розетку;
- разрешить использование постоянно подключенного кабеля (кабеля, встроенного в зарядную станцию);
- активировать функции (сброс нагрузки и условное управление выходами отдельных розеток);
- выравнять зарядную мощность (для станций с двумя розетками);
- создавать отчеты о проведении технического обслуживания;
- настраивать доступ для служб контроля;
- и многое другое.



QR-код изделия
«ОТСКАНИРУЙ
МЕНЯ»



Подключение
к облаку

GPRS

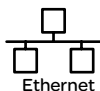

Многоквартирный дом



Место работы

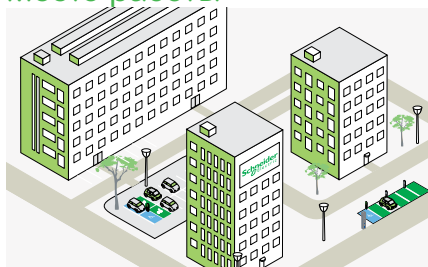

Корпоративные и полупубличные автостоянки

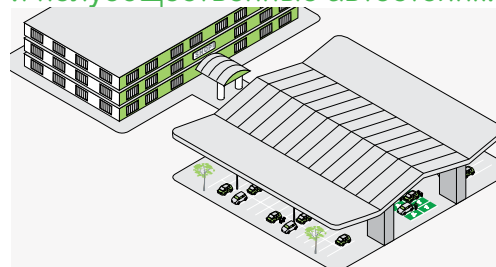

Краткий обзор



Оптимальная универсальность

Максимальную мощность можно настроить:

- через встроенный веб-сервер (эту настройку можно изменить в любой момент всего за несколько кликов);
- удаленно:
 - с сервера оператора пункта зарядки через протокол OCPP;
 - через систему управления зданием, систему управления нагрузкой или любую другую локальную систему с интерфейсом Modbus.

В качестве уставки может использоваться как постоянная, так и переменная величина.



Schneider Electric обеспечивает поддержку протокола OCPP и является активным членом организации Open Charge Alliance (OCA).

Частная парковка

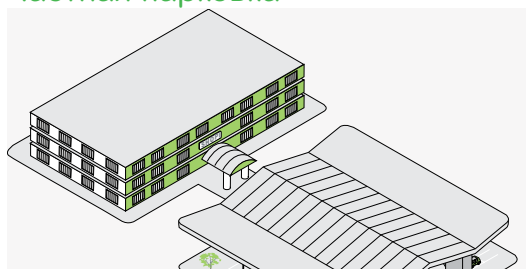

Улучшенные функции

Встроенный веб-сервер EVLink обеспечивает расширенные функции для настройки зарядной станции.

- Возможность адаптировать энергопотребление зарядной станции к конкретной системе распределения:
 - настройка управления нагрузкой для отдельных розеток или для всей зарядной станции;
 - настройка автоматического выравнивания нагрузки между розетками на двойных зарядных станциях*;
 - установка других связанных функций управления энергопотреблением: сброс нагрузки, состояние автоматического выключателя и отложенный старт зарядки.
- Выбор подходящего решения для учета электроэнергии:
 - трансформаторы тока, уже установленные в шкафу;
 - дополнительные приборы учета для более высокой точности измерения, MID-совместимые или нет.
- Адаптация зарядной станции к конкретному сценарию применения:
 - активация или деактивация считывающего устройства для RFID-карт;
 - опция постоянного подключения кабеля к зарядной станции;
 - настройка IP-адреса и параметров сети;
 - отображение подробных записей сеансов зарядки (архив до 3000 записей).

Диагностика и техническое обслуживание

- Проведение диагностики с помощью светодиодных индикаторов на передней панели зарядной станции или через встроенный веб-сервер.
- Восстановление заводских настроек по умолчанию без компьютера.
- Обновление микропрограммного обеспечения зарядной станции до последней версии для получения доступа к дополнительным функциям.

Возможность удаленного контроля

- Управление инфраструктурой зарядных станций и ее обслуживание:
 - подключение к службам контроля по протоколу OCPP 1.5 или OCPP 1.6;
 - подключение к локальной системе управления, например к системе управления зданием, через Modbus TCP/IP.

* Эта функция позволяет заряжать транспортные средства максимально быстро, при этом станция также ограничивает подаваемую мощность до установленного максимального значения.

Уличные станции



EVlink Parking

Характеристики



Внешний вид изделия может быть изменен по запросу.

Обратитесь к местному представителю Schneider Electric для получения помощи в реализации вашего проекта.



> Соответствие требованиям ROHS
> Соответствие требованиям Reach
> EoL: утилизация изделий
> Соответствие требованиям Product Environmental Profile



Z.E. READY

Сеть питания

- Система заземления: TT, TN-S, TN-C-S
 - IT (для зарядки некоторых транспортных средств может потребоваться дополнительный изолирующий трансформатор)
- Частота: 50 или 60 Гц
- Цепь питания розетки (одна цепь на розетку):
 - 220/240 В 1Ф+Н;
 - или 380/415 В 3Ф+Н
- Напряжение цепи управления (для зарядной станции):
 - 220/240 В 1Ф+Н

Режимы зарядки

- Режим 2:
 - 10 А / бытовая розетка типа E (французский стандарт);
 - 10 А / бытовая розетка типа F (немецкий стандарт).
- Режим 3: розетка T2 (со шторками или без).
- Передача данных между зарядной станцией и транспортным средством через зарядный кабель согласно МЭК 61851.

Доступ для зарядки

Аутентификация пользователя с помощью RFID-карточки, удаленная аутентификация с помощью служб контроля или локальной настройки авторизованных карточек.

- Считывающее устройство 13,56 МГц для RFID-меток с чипами Mifare Ultralight, Mifare Classic 1K/4K, I Code SLI, Tag-it HFI, EM4135 и др. (протоколы ИСО/МЭК 14443 [ГОСТ Р ИСО/МЭК 14443] (типы А и В), ИСО/МЭК 15693 [ГОСТ Р ИСО/МЭК 15693]).

Примечание. Доступные на рынке и стандартные RFID-карточки часто модифицируются, поэтому мы рекомендуем провести предварительный тест на нашей зарядной станции для проверки совместимости.

- Зарядные станции с возможностью аутентификации поставляются с комплектом из пяти RFID-карточек.

Механические характеристики и характеристики окружающей среды

- Окрашенный стальной корпус, антикоррозийная обработка.
- Защита: IP54 (МЭК 60529 / ГОСТ 14254), IK10 (МЭК 62262 / ГОСТ IEC 62262).
- Рабочая температура: -25... +40 °C — для зарядных станций режимов 2/3.
- Рабочая температура: -25... +50 °C — только для зарядных станций режима 3.

Подключение ИТ-сетей

- TCP/IP.
- Получение данных по FTP, SMTP или HTTP.
- Операции:
 - удаленная аутентификация пользователей;
 - получение сведений для ведения записей данных о зарядке;
 - контроль состояния зарядной станции;
 - удаленное получение команд.

Сертификация

- Схемы CE и CB (стандарты МЭК 61851-1 / ГОСТ Р МЭК 61851-1 и МЭК 61851-22).
- EV/ZE Ready.

Гарантия

- 24 месяца для всего ассортимента EVlink.

Номера для заказа зарядных станций

Устройства для напольного монтажа



Без считывающего устройства RFID

Со считывающим устройством RFID







Режим 3

Тип зарядной станции	Кол-во точек зарядки	Тип розетки: посеребренные контакты	Мощность на розетку / фазы		
			7,4 кВт (1Ф — 32 А)	22 кВт (3Ф — 32 А)	
Зарядка без считывающего устройства RFID					
	1 ¹	T2		EVF2S7P02	EVF2S22P02
		T2 со шторками		EVF2S7P04	EVF2S22P04
	2	T2		EVF2S7P22	EVF2S22P22
		T2 со шторками		EVF2S7P44	EVF2S22P44
Со считывающим устройством RFID²					
	1 ¹	T2		EVF2S7P02R	EVF2S22P02R
		T2 со шторками		EVF2S7P04R	EVF2S22P04R
	2	T2		EVF2S7P22R	EVF2S22P22R
		T2 со шторками		EVF2S7P44R	EVF2S22P44R

¹ На правой стороне зарядной станции.

² Включает комплект из пяти RFID-карточек.

Режимы 3/2

Тип зарядной станции	Кол-во точек зарядки	Тип розетки: посеребренные контакты	Мощность на розетку / фазы		
			7,4 кВт (1Ф — 32 А) 2,3 кВт (1Ф — 10 А)	22 кВт (3Ф — 32 А) 2,3 кВт (1Ф — 10 А)	
Зарядка без считывающего устройства RFID					
	1	T2 — TF		EVF2S7P2F	EVF2S22P2F
		T2, со шторками — TE		EVF2S7P4E	EVF2S22P4E
Со считывающим устройством RFID¹					
	1	T2 — TF		EVF2S7P2FR	EVF2S22P2FR
		T2, со шторками — TE		EVF2S7P4ER	EVF2S22P4ER

¹ Включает комплект из пяти RFID-карточек.

Режим 3

Тип зарядной станции	Кол-во точек зарядки	Тип розетки: посеребренные контакты	Мощность на розетку / фазы		
			7,4 кВт (1Ф — 32 А)	22 кВт (3Ф — 32 А)	
Зарядка без считывающего устройства RFID					
	1 ¹	T2		EVW2S7P02	EVW2S22P02
		T2 со шторками		EVW2S7P04	EVW2S22P04
	2	T2		EVW2S7P22	EVW2S22P22
		T2 со шторками		EVW2S7P44	EVW2S22P44
Со считывающим устройством RFID²					
	1 ¹	T2		EVW2S7P02R	EVW2S22P02R
		T2 со шторками		EVW2S7P04R	EVW2S22P04R
	2	T2		EVW2S7P22R	EVW2S22P22R
		T2 со шторками		EVW2S7P44R	EVW2S22P44R

¹ На правой стороне зарядной станции.

² Включает комплект из пяти RFID-карточек.

Устройства для настенного монтажа



Без считывающего устройства RFID

Со считывающим устройством RFID

EVlink Parking

Номера для заказа принадлежностей

Устройство для тестирования зарядных станций переменного тока



Позволяет проверить работу зарядной станции и зарядного кабеля на месте.

Номер для заказа: **EVA1SADS**

Модем



Модемы для установки во внешний шкаф или в напольное основание с помощью EVP1FKC (комплекта для монтажа на DIN-рейку).

Модем 3G/4G

Номер для заказа: **EVP3MM**

Доступно с III квартала 2020 г.

Антенна для модема 3G/4G серии Parking



Антенна приобретается отдельно. Кабель Ethernet длиной 1 м входит в комплект поставки. Антенна устанавливается на основании для напольного монтажа EVP2FBS (диаметр отверстия — 22 мм)

Номер для заказа: **EVP2MP**

Комплект из пяти RFID-карточек

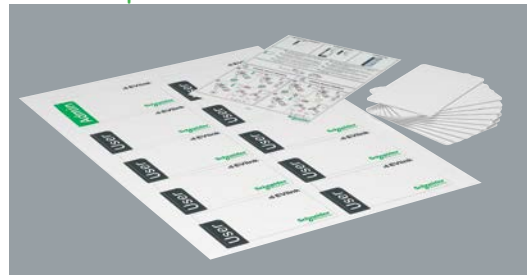

Для зарядных станций, оборудованных устройством считывания RFID-меток.

Карточки поставляются незапрограммированными.

Их можно настроить для идентификации администратора или пользователя.

Самоклеющиеся этикетки для карточек: один администратор + девять пользователей.

Номер для заказа: **EVP1BNS**

Защитная крышка



Для зарядных станций настенного монтажа.

Блокирует доступ к внутренним кабельным розеткам для проводки.

Степень защиты: IK 10

Номер для заказа: **EVP1WPSC**

Держатель кабеля

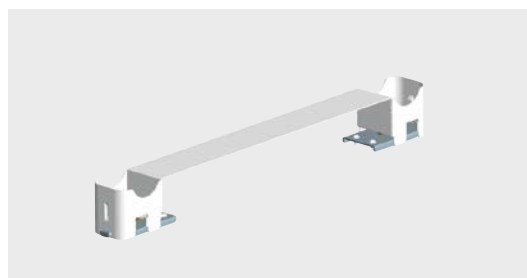

Для зарядных станций EVlink Parking напольного и настенного монтажа (также совместим с моделями EVF1••••, EVW1•••• и зарядными станциями EVlink).

Позволяет сматывать и фиксировать кабель для удобного хранения.

Номер для заказа: **EVP1PH**

Комплект для монтажа на DIN-рейку



Для использования напольной зарядной станции в качестве электрического шкафа.

Совместимость только с зарядными станциями напольного монтажа (EVF2) и основанием для напольного монтажа (EVP2FBS).

Номер для заказа: **EVP1FKC**

См. стр. 41

Кабель EVlink



Для зарядных станций доступно несколько комбинаций разъемов/вилки.

См. стр. 46

Номера для заказа запасных частей

Основание

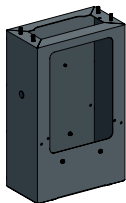

Основание для
напольного монтажа.
Номер для заказа:
EVP2FBS
См. стр. 41

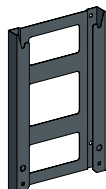

Основание для настенного
монтажа.
Номер для заказа:
EVP1WBS

Корпус

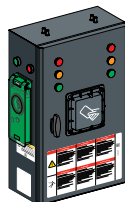

Характеристики	Номера для заказа
7,4 кВт, 1 x T2	EVP2PE702
7,4 кВт, 1 x T2, RFID	EVP2PE702R
7,4 кВт, 1 x T2S	EVP2PE704
7,4 кВт, 1 x T2S, RFID	EVP2PE704R
7,4 кВт, 2 x T2	EVP2PE722
7,4 кВт, 2 x T2, RFID	EVP2PE722R
7,4 кВт, 2 x T2S	EVP2PE744
7,4 кВт, 2 x T2S, RFID	EVP2PE744R
7,4 кВт, T2S-TE	EVP2PE74E
7,4 кВт, T2S-TE, RFID	EVP2PE74ER
7,4 кВт, T2-TF	EVP2PE72F
7,4 кВт, T2-TF, RFID	EVP2PE72FR
22 кВт, 1 x T2	EVP2PE2202
22 кВт, 1 x T2, RFID	EVP2PE2202R
22 кВт, 1 x T2S	EVP2PE2204
22 кВт, 1 x T2S, RFID	EVP2PE2204R
22 кВт, 2 x T2	EVP2PE2222
22 кВт, 2 x T2, RFID	EVP2PE2222R
22 кВт, 2 x T2S	EVP2PE2244
22 кВт, 2 x T2S, RFID	EVP2PE2244R
22 кВт, T2-TF	EVP2PE222F
22 кВт, T2-TF, RFID	EVP2PE222FR
22 кВт, T2S-TE	EVP2PE224E
22 кВт, T2S-TE, RFID	EVP2PE224ER

Панель

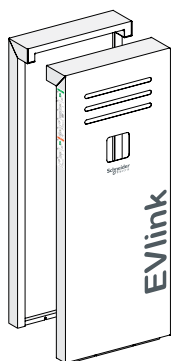

Для напольного монтажа.
Номер для заказа:
EVP2FCG

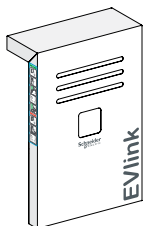

Для настенного монтажа.
Номер для заказа:
EVP2WCG

Розетка

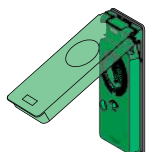

Розетка T2 зеленого цвета.
Номер для заказа:
EVP1PSS2

Розетка T2 зеленого цвета,
со шторками.
Номер для заказа:
EVP1PSS4



Розетка TE зеленого цвета.
Номер для заказа:
EVP1PSSE

Розетка TF зеленого цвета.
Номер для заказа:
EVP1PSSF

EVlink Parking

Практическая информация

➤ Содержимое поставки — требуется только один человек

Для перемещения и установки зарядной станции напольного или настенного монтажа требуется всего один человек, так как изделие поставляется в трех упаковках весом менее 20 кг каждая.

➤ Комплект поставки и масса

Зарядная станция для напольного монтажа

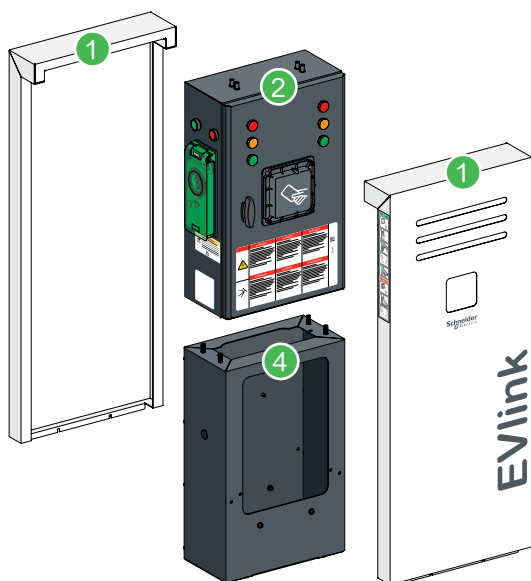

Зарядная станция для настенного монтажа

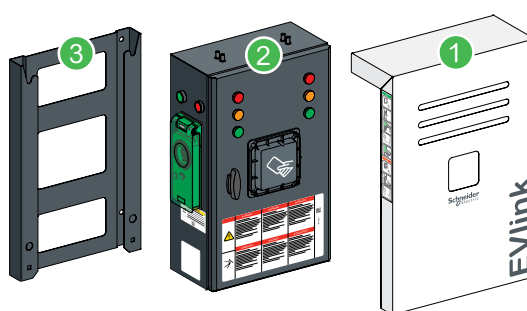

- 1 Панель
- 2 Корпус
- 3 Основание для крепления к стене
- 4 Основание для крепления к полу

Тип зарядной станции		Напольная	Настенная
Упаковка	Состав	Масса	Масса
1	Панель	17 кг	8 кг
2	Корпус	20 кг	20 кг
3	Основание для крепления к стене	—	5 кг
4	Основание для крепления к полу	13 кг	—

➤ Габариты (мм)

Зарядная станция для напольного монтажа

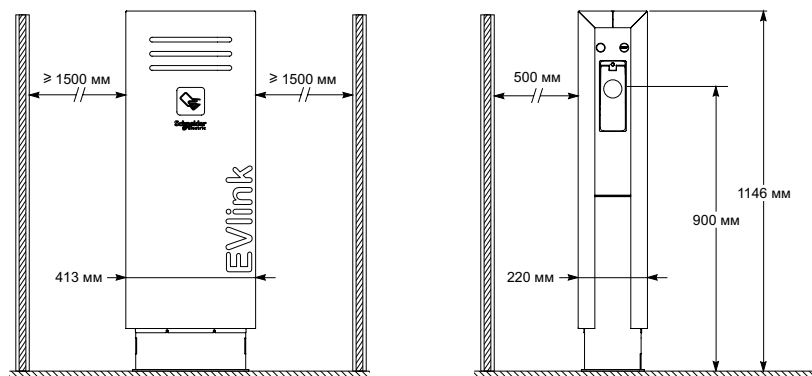

Зарядная станция для настенного монтажа

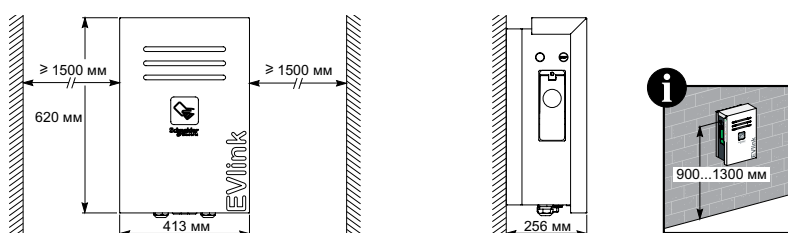

Дополнительная информация

Техническая документация	Язык	Номера для заказа
Руководство по установке	EN/FR	NHA47410_EN_FR¹
	DE/RU	NHA47410_DE_RU²
	IT/ES	NHA47410_IT_ES²
	NO/SV	QGH34417²
EVlink Parking: электрическая схема	ES/DE/IT/RU/EN/FR	NHA81498¹
Руководство по вводу в эксплуатацию для EVlink Parking	EN	DOCA0060EN²

¹ Поставляется в комплекте с изделием.

² Необходимо загрузить.

Для загрузки указанных выше документов выполните поиск по номеру для заказа на сайте www.se.com

Практическая информация

➤ Рекомендуемые защитные устройства для каждой цепи зарядной станции

Защита электрических цепей — технические характеристики / рекомендации				
Устройство	Розетка 1Ф — Т2	Розетки 3Ф — Т2	Бытовая розетка 1Ф+Н	Цепь управления 1Ф+Н
Номинальная мощность — ток	7,4 кВт — 32 А	22 кВт — 32 А	2,3 кВт — 10 А	Макс. 100 Вт
Защитные устройства				
Автоматический выключатель (перегрузка по току) ¹	40 А, кривая С	40 А, кривая С	16 А, кривая С	10 А, кривая С
ВДТ (разностный ток) ¹	30 мА, тип В для электромобилей ² : A9Z51240 30 мА, тип В-SI ² : A9Z61240	30 мА, тип В для электромобилей: A9Z51440 30 мА, тип В-SI: A9Z61440	30 мА, тип А-SI	30 мА, тип А-SI
Вспомогательная функция отключения при пониженном напряжении	на основе iC60	A9A26969 ³	A9A26969 ³	—
	на основе DT40	A9N26969 ³	A9N26969 ³	—

¹ Номера для заказа и доступность оборудования на местных складах уточняются клиентскими подразделениями компании Schneider Electric.

² В соответствии со стандартом для электроустановок HD 60364-7-722:2016. См. соответствующие местные нормы и правила.

³ Необходимо для соответствия требованиям EV Ready.

➤ Простая установка с помощью комплекта для монтажа на DIN-рейку (EVP1FKC), совместимость с зарядными станциями для напольного монтажа (EVF2) и основанием для напольного монтажа EVP2FBS).

Благодаря модульному основанию для крепления к полу монтажные организации могут подготовить проводку устройств защиты в своей мастерской. Это приспособление позволяет использовать всего один кабель для питания зарядной станции, даже если она оснащена двумя розетками.



EcoStruxure™ Facility Expert

Зарегистрируйте свою зарядную станцию и повысьте эффективность обслуживания прямо сейчас с помощью EcoStruxure™ Facility Expert.

- EcoStruxure™ Facility Expert — это простой облачный инструмент, который помогает вести записи технического обслуживания, отслеживать профилактическое обслуживание, получать доступ к журналам, создавать отчеты и интегрировать удаленную сигнализацию оборудования.
- EcoStruxure™ Facility Expert позволяет оптимизировать действия, связанные с техническим обслуживанием. Инструмент можно бесплатно загрузить на персональный компьютер или установить на мобильное устройство из магазина App Store или Google Play.
- Просто отсканируйте QR-код вашего устройства с помощью EcoStruxure™ Facility Expert.

Шаг 1

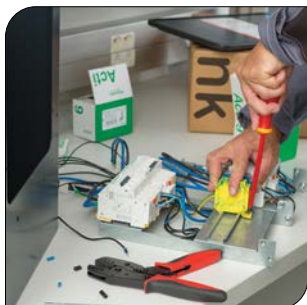

Установить устройства защиты на подготовленную рейку.

Шаг 3



Выполнить оставшееся подключение.

Шаг 2

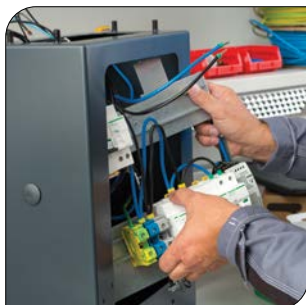

Вставить подключенные устройства защиты в основание для крепления к полу.

Шаг 4



Установить готовое основание станции на месте.

Компоненты зарядной станции EVlink Parking



Отсканируйте QR-код или нажмите на него



EVlink DC Fast Charge

Краткий обзор



24 кВт пост. тока — 1 разъем / один стандарт
24 кВт пост. тока — 2 или 3 разъема / несколько стандартов

Станции постоянного тока мощностью 24 кВт способны зарядить электромобиль менее чем за 1 час. Ассортимент охватывает широкий спектр потребностей с возможностью выбора конфигурации станции:

- 1 разъем, CHAdeMO или CCS Combo 2;
- 2 разъема, CHAdeMO + CCS Combo 2;
- 3 разъема, CHAdeMO + CCS Combo 2 + AC Type 2 (фронтальная розетка со шторками для переменного тока).

Для связи установлен двойной модем для отдельного контроля эксплуатации и технического обслуживания.

Монтаж

- В помещении или снаружи.
- Настенный или напольный (с дополнительным пьедесталом).
- Установка занимает менее двух часов (если кабель питания уже проложен).

Техническое обслуживание

- Снижение затрат на техническое обслуживание за счет отсутствия заменяемого воздушного фильтра и прочной конструкции (IP54, IK10), что увеличивает время безотказной работы.

Применение

Станции EVlink Fast Charge предназначены для быстрой зарядки транспортных средств: аккумулятор заряжается до 80 % менее чем за час.

24 кВт пост. тока — 1 разъем / один стандарт

Для связи установлен двойной модем для отдельного контроля эксплуатации и технического обслуживания.

24 кВт пост. тока — 2 или 3 разъема / несколько стандартов

Зарядные станции — это идеальное решение для торговых центров, ресторанов, парковок, любых офисных или общественных зданий.

Характеристики



EVD1S24T0H



EVD1S24T0H + EVP1DB1LG



EVD1S24THB



EVD1S24THB + EVP1DB2LG



EVD1S24THB2



EVD1S24THB2 + EVP1DB2LG

Механические характеристики и характеристики окружающей среды

- Степень защиты: IP54 (кроме кабелей)
- Степень защиты от механических воздействий: IK10
- Рабочая температура: $-25... +50$ °C (со снижением рабочих характеристик при температуре выше 35 °C)
- Температура хранения: $-20... +45$ °C
- Высота над уровнем моря при эксплуатации: не более 2000 м
- Относительная влажность: 10–95 %

Сеть питания и режим зарядки

- Источник питания: 380–480 В, 3Ф+Н+заземление, 50–60 Гц
- Номинальный ток питания: 37 А

Зарядка постоянным током (все зарядные станции)

- Зарядка в режиме 4 (МЭК 61851-23)
- Зарядная мощность: 24 кВт
- Напряжение/ток зарядки: 150–530 В пост. тока, 1,5–65 А, с розетками CHAdeMO и CCS Combo 2
- Защита от короткого замыкания и перегрузки, ВДТ на выходе постоянного тока, защита от перегрева с регулировкой по температуре
- Длина кабеля: 3,25 м

Зарядка переменным током (только для зарядных станций с тремя розетками)

- Зарядка в режиме 3 (МЭК 61851-22)
- Зарядная мощность: 22 кВт
- Защита от короткого замыкания и перегрузки, защита от перегрева с регулировкой по температуре
- Напряжение/ток зарядки: 400 В пер. тока ± 10 %, 3Ф+Н+заземление, макс. 32 А, с фронтальной розеткой AC Type 2

Связь

- Беспроводной 3G-модем
- OCPP 1,6
- Локальная сеть (протоколы TCP/IP)

Интерфейсы пользователя

- 7-дюймовый сенсорный экран
- Устройство считывания RFID-карточек

Габариты (шкаф без розетки / кабеля)

- Напольный монтаж (В x Д x Ш, мм): 860 x 507 x 250
- Один стандарт, на пьедестале (В x Д x Ш, мм): 1533 x 536 x 336
- Несколько стандартов, на пьедестале (В x Д x Ш, мм): 1835 x 536 x 336

Номера для заказа зарядных станций

Соответствие стандартам

- Международный стандарт для электромобилей: EN 61851, ред. 2
- Устойчивость к электромагнитным помехам технических средств, применяемых в промышленных зонах: EN 61000-6-2, сент. 2015 г.
- Стандарт электромагнитной эмиссии для промышленных установок: EN 61000-6-4, 2017 г. + попр. 1: 2011 г.
- Электромагнитная совместимость среды в промышленных установках: класс А.

Станции EVlink DC Fast Charge			
Источник	Разъемы	Номера для заказа	Масса, кг
24 кВт пост. тока	CHAdeMO	EVD1S24T0H	66
	CCS Combo 2	EVD1S24T0B	66
	CHAdeMO + CCS Combo 2	EVD1S24THB	85
24 кВт пост. тока / 22 кВт пер. тока	CHAdeMO + CCS Combo 2 + AC Type 2	EVD1S24THB2	85
Пьедесталы			
Для станций EVlink DC Fast Charge		Номера для заказа	Масса, кг
Для EVD1S24T0H, EVD1S24T0B		EVP1DB1LG	51
Для EVD1S24THB, EVD1S24THB2		EVP1DB2LG	53

Устройство для тестирования зарядных станций переменного тока EVlink

Краткий обзор

НОВИНКА



Номер для заказа: **EVA1SADS**

Инструмент для профессиональных электриков

Этот инструмент позволяет проверить правильность работы следующих зарядных станций переменного тока путем моделирования подключения транспортного средства для зарядки.

- EVlink Wallbox
- EVlink Smart Wallbox
- EVlink Parking
- EVlink City
- Любая зарядная станция, отвечающая требованиям МЭК 61851-1 (ГОСТ Р МЭК 61851-1)

Легко носить с собой

- **Масса приibl. 795 г**

Совместимость

- Можно использовать любой кабель с разъемом T2
- Зарядка от однофазной или трехфазной сети переменного тока
- Кабель приобретается отдельно (см. стр. 46)

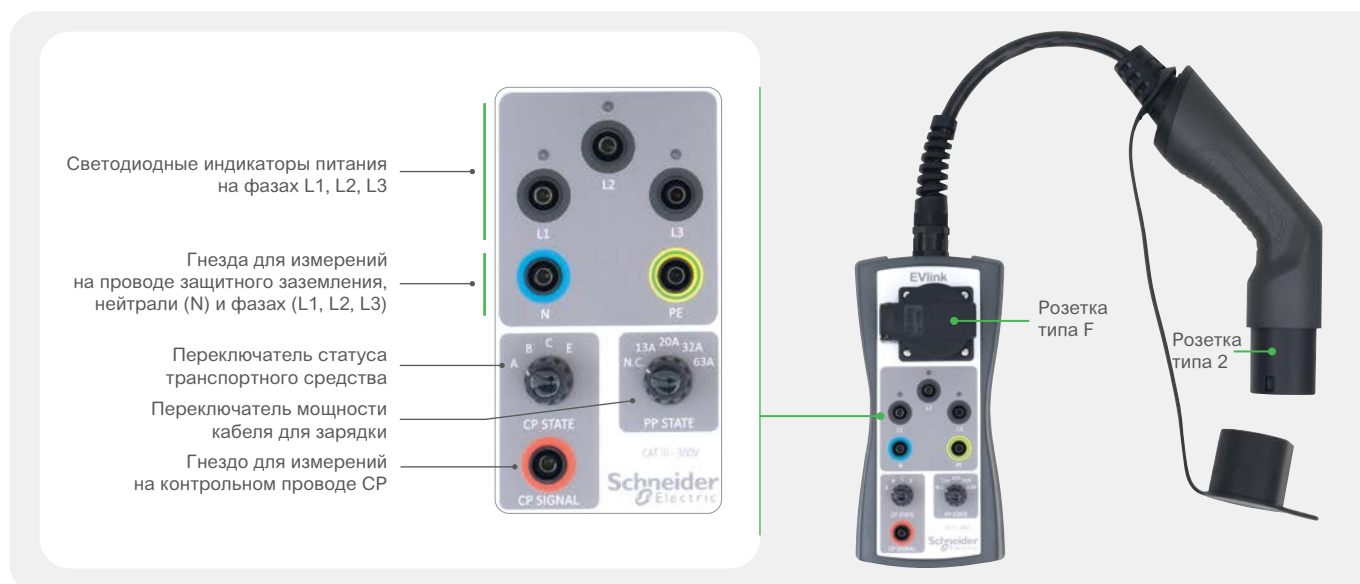

Чрезвычайно простое...

Для начала тестирования нужно только подключить инструмент к зарядной станции и нажать кнопку. Проверка правильности работы зарядной станции занимает всего **несколько минут**.

...и автономное решение

Питание инструмента осуществляется через кабель для зарядки. Внутреннего аккумулятора нет, что избавляет от лишних хлопот и позволяет работать в удобном темпе.

Возможные проверки и измерения

1. Проверка наличия напряжения на каждой фазе.
2. Измерение напряжения между фазами, между фазой и нейтралью, между нейтралью и заземлением.
3. Проверка целостности заземления.
4. Проверка отключающей способности при замыкании на землю в цепи зарядной станции.
5. Измерение напряжения между контрольным проводом CP и заземлением.
6. Отображение сигналов, передаваемых по контрольному проводу CP.

Характеристики

Характеристики сети питания

- Для питания инструмента используется зарядный ток
- Частота напряжения: 50 Гц
- Система заземления: TT или TN (не использовать в системе IT)
- Напряжение: 400 В \sim на разъеме типа 2
- Мощность: **потребление при тестировании — не более 2,9 кВ·А (не для непрерывной работы!)**

Механические характеристики и характеристики окружающей среды

- Степень защиты (согласно МЭК 60529 / ГОСТ 14254): IP20
- Габариты вместе с вилкой (В x Д x Ш): **105 x 750 x 62 мм**
- Масса: прибл. 795 г
- Разъем: входной — тип 2 • тип 2-II согласно МЭК 62196 • U: 400 В пер. тока, три фазы • F: 50 Гц
- Температура хранения: **-25... +60 °C**
- Рабочая температура: **-10... +45 °C**
- Риск механического повреждения инструмента в случае падения при температуре < -2 °C
- Относительная влажность: **макс. 80 % без конденсации**

Приспособления и документация в комплекте

- Руководство пользователя
- Подробное руководство пользователя (необходимо загрузить с сайта компании)

Сертификация

Устройство для тестирования зарядных станций переменного тока соответствует стандартам МЭК 61010-1 (ГОСТ IEC 61010-1) и МЭК 61851-1 (ГОСТ Р МЭК 61851-1).

Рекомендуемые измерительные приборы для дополнительных испытаний

- **Операции 2–6 требуют использования измерительных приборов (мультиметра, тестера прерывателя цепи при замыкании на землю, осциллографа), которые не идут в комплекте с инструментом тестирования EVlink.**
- Для наблюдения за сигналами во время тестового моделирования состояния электромобиля (сигналы соответствуют стандарту МЭК 61851).

Кабели EVlink

Характеристики

Кабель EVlink для зарядных станций

Воплощение мобильности у вас в руке



Тип 1 (T1)

Тип 2 (T2)



- Изделие испытано и сертифицировано: сертификация по схеме CB проведена независимой лабораторией (LCIE), изделие соответствует применимому стандарту МЭК 62196
- Высокая степень защиты, быстрая зарядка (режим 3)
- Кабель высокой прочности

Характеристики

- Длина: 5, 7 или 10 м
- Максимальный ток: 32 А
- Рабочая температура: -30... +50 °C
- Степень защиты: IP44

Две веские причины приобрести второй кабель EVlink для своего электромобиля

1

Использование общественных зарядных станций: с соответствующим кабелем EVlink для зарядных станций вы получаете быструю зарядку с высокой степенью защиты.

2

Использование кабеля в качестве запасного.

Например, зарядный кабель на станции может быть поврежден или утерян. Кроме того, вы можете выручить другого водителя электромобиля.

Выбор кабеля EVlink

для определенного транспортного средства

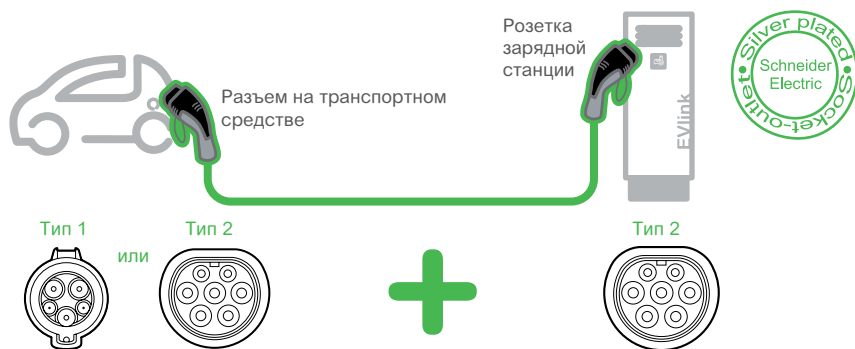

Разъем на транспортном средстве

Розетка зарядной станции

Тип 1

Тип 2

или

Тип 2

	Номера для заказа	Кол-во фаз		Допустимая зарядная мощность (кВт)				Длина кабеля (м)
		1	3	3,7	7,4	11	22	
+	EVP1CNS32121	●		●	●			5
	EVP1CNL32121	●		●	●			7
	EVP1CNX32121	●		●	●			10
+	EVP1CNS32122	●		●	●			5
	EVP1CNL32122	●		●	●			7
	EVP1CNX32122	●		●	●			10
	EVP1CNS32322		●	●	●	●	●	5
	EVP1CNL32322		●	●	●	●	●	7
	EVP1CNX32322		●	●	●	●	●	10





EVlink

Управление энергопотреблением зарядной станции

Система управления нагрузкой EVlink Load Management System

Система управления нагрузкой EVlink Load Management System

Система управления нагрузкой EVlink LMS для EVlink Smart Wallbox, EVlink Parking и EVlink DC Fast Charge



Система EVlink Load Management System была награждена фондом Solar Impulse престижным знаком «Эффективное решение».



Узнайте подробнее



Журнал зарядки электромобилей

ID	Matr.	Badge	Status	Phase	Date	Start	End	Energie consommée	Compteur	Chariot connecté
425	PL_04	000007AAAAB0	Chargé	003	05:55	15:55	2min	0.4 kWh	32 A	0 A
424	PL_03	000007AAAAB0	Chargé	003	05:55	15:57	3min	0.4 kWh	32 A	37.27 A
423	PL_02	000007AAAAB0	Chargé	003	05:55	15:55	4min	0.4 kWh	32 A	32.10 A

Для загрузки последней версии программного обеспечения EVlink Load Management System отсканируйте QR-код или нажмите на него



Система управления нагрузкой EVlink LMS позволяет в реальном времени контролировать зарядку электромобилей и управлять этим процессом на основе доступной мощности в здании.

Она обеспечивает соблюдение ограничений по стоимости и энергоэффективности для нескольких станций, контролируя их работу. Контроллер следует заложенной программе управления в соответствии с выбранными параметрами и данными, полученными от зарядных станций.

Характеристики

- Тип ПЛК: Magelis iPC IIoT Edge Box Core
- Операционная система: Linux Yocto
- Напряжение питания: 12–24 В пост. тока
- Пусковой ток: 0,43 А
- Потребляемая мощность: 16 Вт
- Габариты: 150 x 46 x 157 мм
- Степень защиты: IP40
- Соответствие директивам:
 - 2014/30/EU (электромагнитная совместимость);
 - 2014/35/EU (директива ЕС по низковольтному оборудованию);
 - класс А по EN 55022 (электромагнитная совместимость, кондуктивные и излучаемые помехи)
- Подключения: 2 x USB 2.0, 1 x HDMI, 2 x Ethernet (10/100/1000 Мбит/с), 1 x COM RS-232 (по умолчанию), RS-232/422/485 (неизолированный), 1 заземляющее соединение, 1 x GPIO, 1 разъем питания 24 В пост. тока

Функции

- Расчет мощности, выделяемой зарядным станциям
- Обеспечение централизации и доступности данных по каждой станции

Подключение к зарядным станциям

- Прямое подключение к Ethernet LAN через коммутатор

Внешнее сетевое подключение

- Прямое подключение к Ethernet LAN или удаленное подключение через модем 3G или 4G
- Связь по протоколу OCPP 1.6 JSON (возможен переход на OCPP 2.0)

Интерфейс пользователя

Система EVlink LMS обеспечивает доступ к эргономичному и интуитивно понятному пользовательскому интерфейсу (веб-сервер), который позволяет выполнять следующие операции:

- удаленный пуск или остановка сессии зарядки;
- сброс или перезагрузка зарядной станции;
- визуализация информационной панели с отображением состояния каждой зарядной станции в реальном времени;
- управление идентификационными карточками (локальное добавление, импорт или экспорт списка карточек) и правами пользователей;
- доступ и загрузка журналов данных зарядки по станциям, по карточкам или для инфраструктуры в целом;
- анализ и загрузка данных о техническом обслуживании.

Номера для заказа EVlink LMS

		EVlink LMS со статическим режимом (динамическое управление нагрузкой со статической уставкой по току)		EVlink LMS с динамическим и статическим режимами (динамическое управление нагрузкой с динамической или статической уставкой по току)				НОВИНКА
Номера для заказа ²		HMIBSCEA53D1ESS	HMIBSCEA53D1ESM	HMIBSCEA53D1EDB	HMIBSCEA53D1EDS	HMIBSCEA53D1EDM	HMIBSCEA53D1EDL	HMIBSCEA53D1EML
Возможности								
Емкость	Кол-во зарядных станций EVlink	15	50	5	15	50	100	1000 ¹
Управление электропитанием	Динамическое, со СТАТИЧЕСКОЙ уставкой по току	●	●	●	●	●	●	●
	Динамическое, с ДИНАМИЧЕСКОЙ уставкой по току			●	●	●	●	●
	Время использования		●		●	●	●	●
Несколько зон	Максимальное количество зон	1	10	2	2	10	20	200
	Максимальное кол-во уровней зон	1	3	2	2	3	3	4
Другие нагрузки	Отчет о потреблении электроэнергии на других блоках подключения питания		●			●	●	●
Управление идентификационными карточками	Идентификационная карточка пользователя с VIP-статусом		●			●	●	●
Управление станциями	Зарядная станция с VIP-статусом		●			●	●	●

¹ Управление максимум девятью ведомыми системами EVlink Load Management System.

² Для обновления существующего изделия на более усовершенствованное проконсультируйтесь с нами.

Общие функции всех версий EVlink LMS

Управление доступом	Ввод в эксплуатацию	Эксплуатация	Возможность подключения
Добавление, изменение, удаление, контроль идентификационных карточек	Ввод в эксплуатацию всех зарядных станций напрямую через EVlink LMS	Контроль в реальном времени с помощью информационной панели и выполнение удаленных действий на зарядных станциях	Соединение со службами контроля СРО (протокол OCPP 1.6 JSON)
	Сохранение и восстановление конфигурации ввода в эксплуатацию	Экспорт отчетов с данными зарядных станций	Соединение со службой контроля EcoStructure (веб-сервисы) ¹
		Экспорт отчетов о проведении технического обслуживания	Опционально: модем 3G/4G
			Ввод в эксплуатацию через Ethernet-подключение

¹ Может потребоваться разработка индивидуального решения.

Габариты

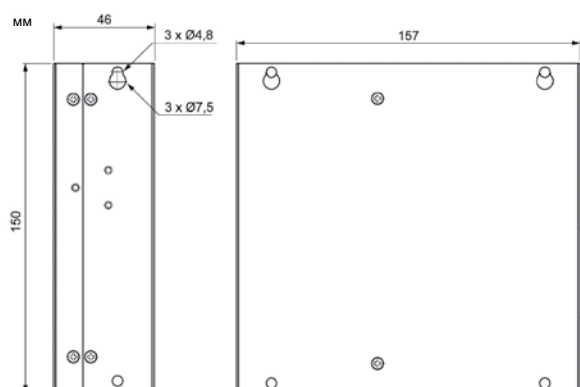

Вид сзади

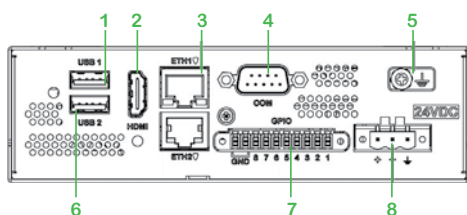

1 — порт USB1 (USB 2.0)
2 — порт HDMI
3 — порт ETH1
(10/100/1000 Мбит/с)
4 — порт COM RS-232/
422/485

5 — контакт заземляющего
соединения
6 — порт USB2 (USB 2.0)
7 — порт GPIO
8 — разъем питания
постоянного тока

Система управления нагрузкой EVlink Load Management System

➤ Преимущества

Упрощенная, децентрализованная и гибкая архитектура установки

- Система EVlink Load Management System может контролировать до ста зарядных станций и управлять их работой при помощи одного контроллера и информационной панели пользовательского интерфейса.
- Децентрализованная и гибкая архитектура рассчитана на непрерывную эксплуатацию и позволяет контролировать до тысячи зарядных станций по принципу ведущий/ведомый. При этом все инструменты для контроля всей системы и управления ею доступны на единой информационной панели пользовательского интерфейса.
- Доступны различные версии для адаптации к конкретным потребностям клиентов, будь то небольшая группа из менее чем пяти зарядных станций или сеть из тысячи станций.
- Возможно управлять несколькими парковочными зонами, каждая из которых имеет собственный прибор учета электроэнергии для динамического управления нагрузкой, — и все это с помощью одного контроллера.
- Масштабируемость системы позволяет легко модернизировать установку, если вырастет спрос клиентов на услуги зарядки электромобилей.
- Поддержка открытых протоколов (OCPP 1.6 JSON) облегчает интеграцию с другими системами.
- Возможно выполнять установку в соответствии со стандартами EV/ZE Ready.
- Система доступна у большинства дистрибьюторов.

Простота монтажа и ввода в эксплуатацию для монтажных организаций

- Компоненты защиты и управления устанавливаются в шкафы Prisma или аналогичные модели.
- Веб-сервер включает в себя помощник по настройке, который позволяет специалисту монтажной организации поэтапно выполнять соответствующие инструкции.
- Автоматическое сканирование и настройка зарядных станций выполняется параллельно для экономии времени.
- Простое обновление микропрограммного обеспечения. Последняя версия доступна на сайте se.com.

Множество функций для эффективной работы и бесперебойного обслуживания

- В одном продукте объединены средства для локального контроля зарядных станций и управления их энергопотреблением.
- Система имеет интуитивно понятный интерфейс информационной панели для управления установкой и ее контролем.
- Обеспечение бесперебойной работы здания при максимальной эффективности зарядки электромобилей в режиме реального времени.
- Равномерное распределение энергии между всеми электромобилями, максимальное использование мощности зарядных станций и максимальное количество одновременно заряжаемых транспортных средств.
- Планирование тарифов на электроэнергию по времени использования для ограничения зарядки электромобилей, когда цена на электроэнергию высока, и для ее максимального использования, когда цена низкая (в зависимости от выбранной модели).
- Водитель электромобиля может быть спокоен: зарядка начнется сразу же после подключения. Приоритет отдается новому автомобилю, даже если вся доступная мощность уже распределена между другими транспортными средствами, которые находятся на станции дольше.
- Управлять идентификационными карточками пользователей можно без дополнительной системы контроля.
- Можно определить приоритетные (VIP) карточки пользователей или зарядные станции, которые не входят в число сбрасываемых нагрузок или которые отключаются только тогда, когда это нужно для бесперебойного электроснабжения здания (в зависимости от выбранной модели).
- Регистрация всех исторических данных, связанных с транзакциями зарядки электромобилей, — для аналитики, распределения затрат или выставления счетов.
- Отсутствие каких-либо затрат на услуги по подписке (если требуются услуги оператора пункта зарядки, EVlink LMS совместима с серверной частью CPO за счет поддержки протокола OCPP 1.6 JSON).
- Широкие возможности интеграции благодаря взаимодействию с системой управления зданием (BMS) через веб-сервисы (может потребоваться разработка индивидуального решения).
- Гарантия крупного международного производителя и мирового лидера в области электромобилей.

Эксплуатация

Пример с описанием принципов снижения и сброса нагрузки

- Система EVlink LMS контролирует инфраструктуру зарядки электромобилей.
- Она позволяет ограничить мгновенную мощность, потребляемую всеми подключенными электромобилями, и регулировать количество электроэнергии, выделяемой каждому из них.
- В режиме реального времени система передает уставку на каждую зарядную станцию, которая, в свою очередь, сообщает ее транспортным средствам.
- При превышении уставки уменьшение количества выделяемой электроэнергии применяется одинаково ко всем точкам зарядки (51% — в примере с 17 кВт доступной мощности).
- Выходная мощность снижается только на тех фазах, которые в этом нуждаются.

Доступная в здании мощность выделяется для зарядки электромобилей

Выделение зарядной мощности

Описание

33,1 кВт

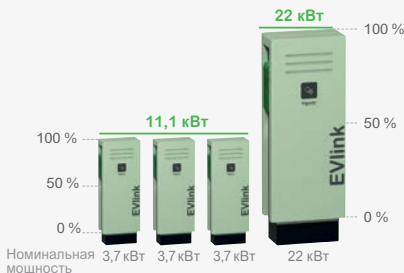

Выделяется вся доступная электроэнергия.

17 кВт

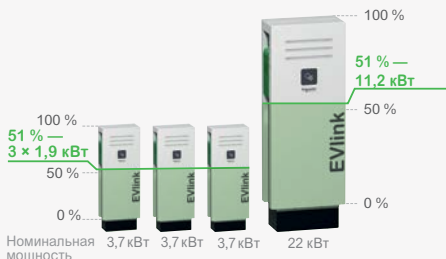

Энергия будет распределяться поровну, в этом примере: 51%.

Подробная информация
17 / 33,1 кВт = 51%

12 кВт



При достижении минимальной уставки тока на точке зарядки этот уровень будет поддерживаться, чтобы электромобиль продолжал заряжаться.

Подробная информация
Минимальный ток для зарядки электромобиля (согласно МЭК 61851) = 6 А, что соответствует 1,4 кВт на зарядной станции мощностью 3,7 кВт.
 $12 - (3 \times 1,4 \text{ кВт}) = 7,8 \text{ кВт}$ — обеспечивает зарядная станция мощностью 22 кВт.

7,5 кВт

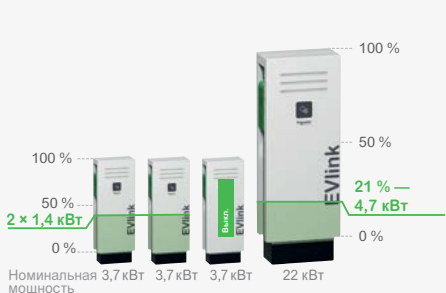

Если мощности недостаточно для питания всех зарядных станций, происходит сброс нагрузки точки зарядки в соответствии с заданными правилами.

Подробная информация
При токе 6 А (1,4 кВт) на активную зарядную станцию (минимальный ток согласно МЭК 61851) отключается одна станция для поддержания уровня 7,5 кВт зарядной мощности.
 $7,5 - (2 \times 1,4 \text{ кВт}) = 4,7 \text{ кВт}$ — обеспечивает зарядная станция мощностью 22 кВт.

Принцип выравнивания нагрузки между транспортными средствами

При срабатывании сброса нагрузки алгоритм позволяет распределить доступную энергию согласно двум стратегиям (в зависимости от настроек).

- Исходя из уже потребленного количества электроэнергии:** система приостанавливает зарядку автомобилей, которые получили наибольшее количество кВт·ч с начала зарядки, предпочтение отдается новым автомобилям.
- Исходя из времени подключения:** система приостанавливает зарядку автомобилей с самым продолжительным временем подключения и отдает приоритет вновь прибывшим.

В обоих случаях система перепроверяет и обновляет состояние каждые 15 минут.

Типовые архитектуры управления нагрузкой

Статическое управление энергопотреблением: динамическое управление нагрузкой при значениях ниже фиксированной уставки по току

Одна зона

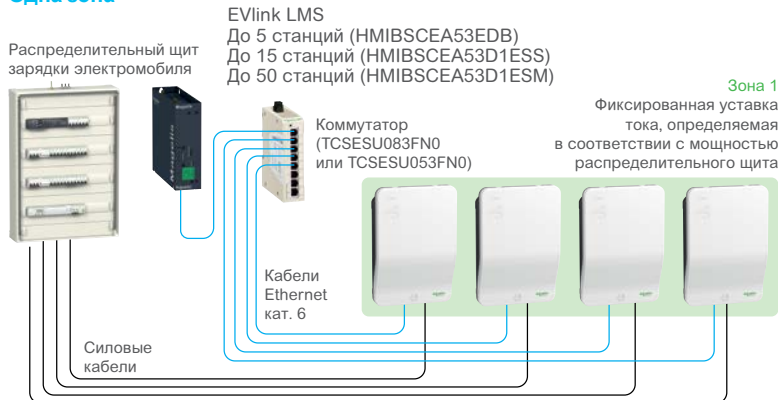

Для выбора подходящей коммерческой версии EVlink LMS с учетом всех доступных функций обратитесь к таблице выбора на стр. 51.

Несколько зон (несколько распределительных щитов)

EVlink LMS
От 1 до 5 станций максимум в двух зонах (HMIBSCEA53D1EDB)
От 1 до 15 станций в одной зоне (HMIBSCEA53D1ESS)
От 1 до 15 станций максимум в двух зонах (HMIBSCEA53D1EDS)
От 1 до 50 станций максимум в 10 зонах (HMIBSCEA53D1ESM)

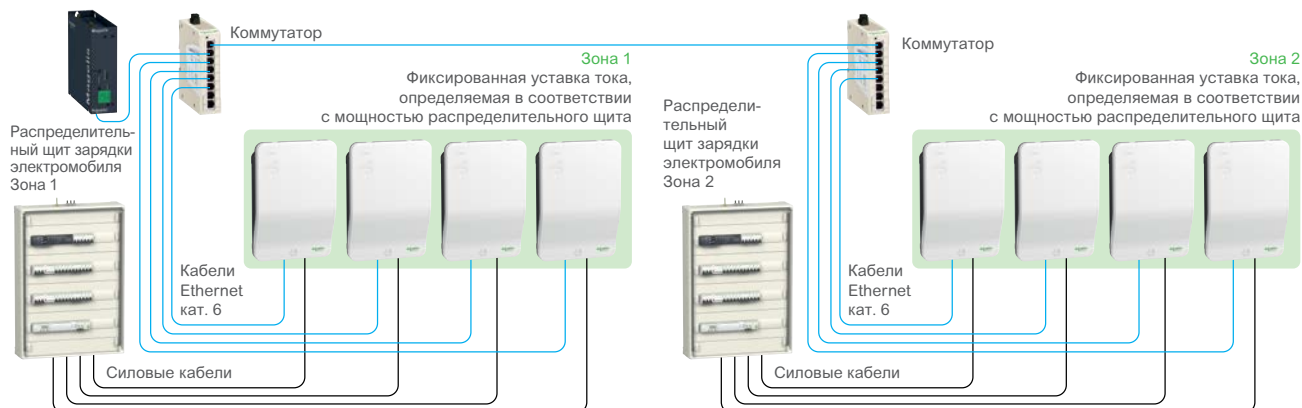

Динамическое управление нагрузкой с динамической уставкой по току

Несколько зон¹

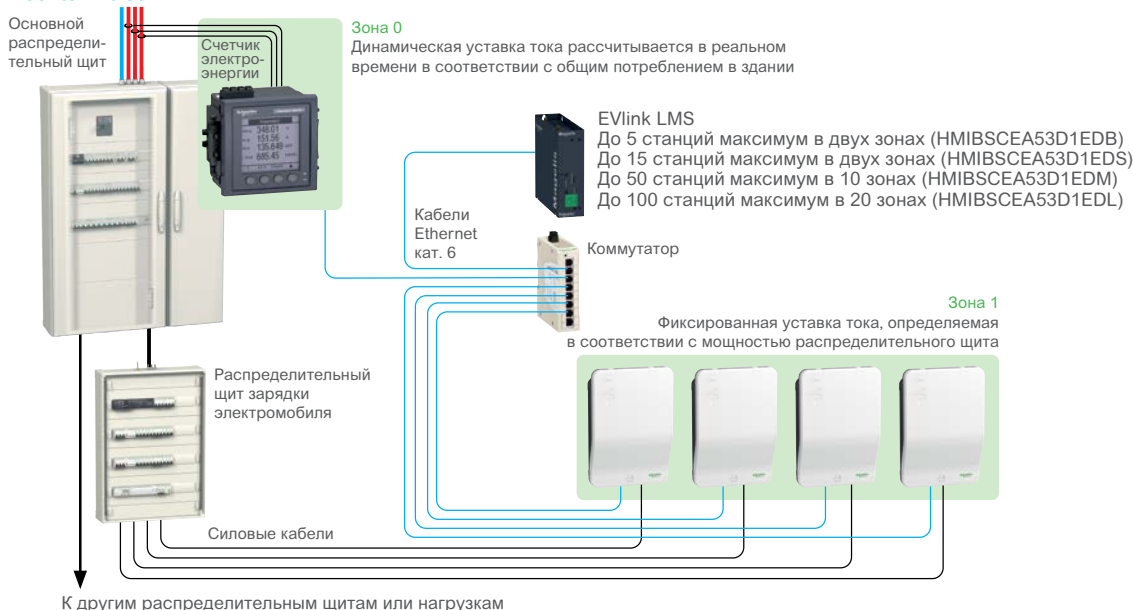

Несколько зон¹

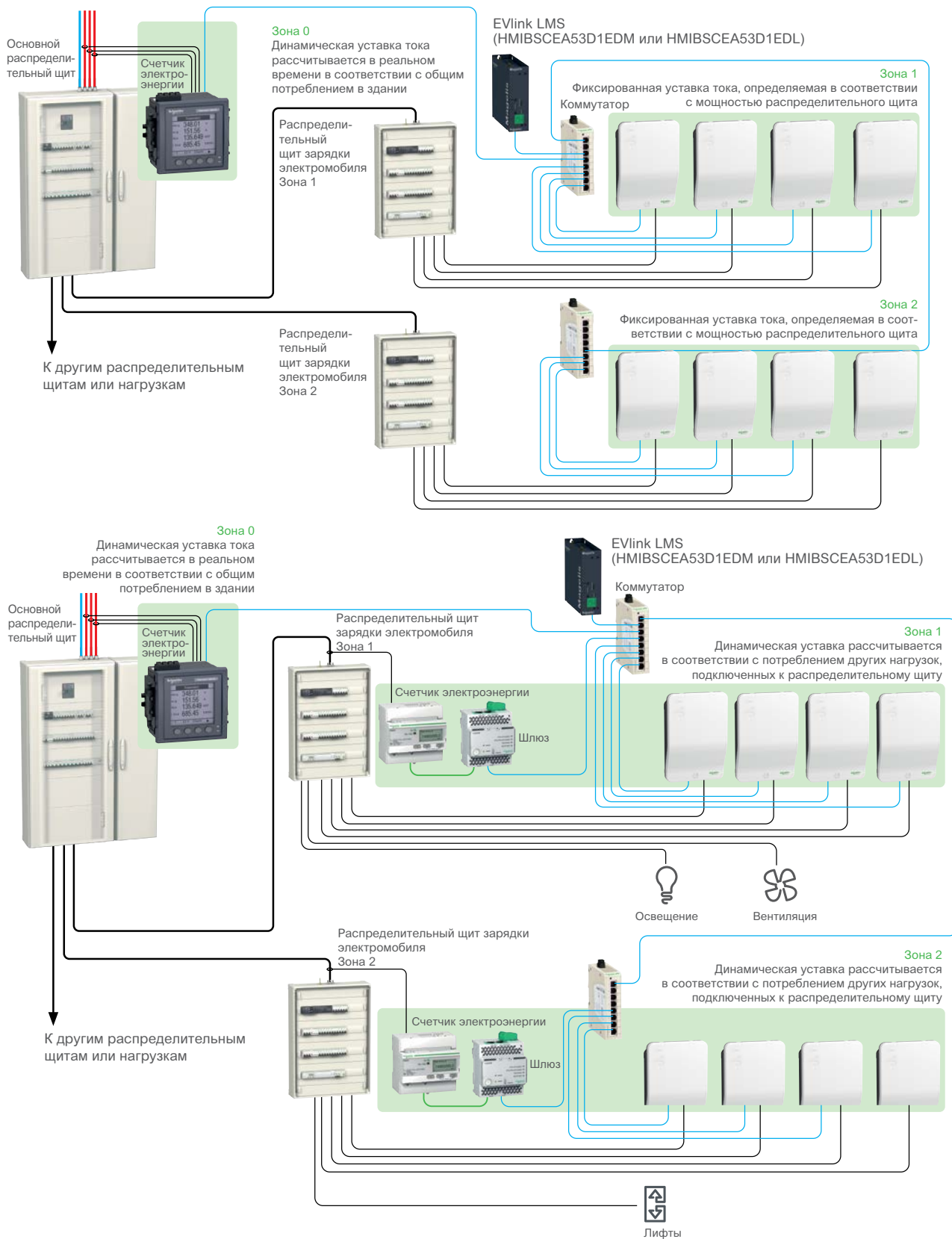

¹ Не более трех каскадных зон. В противном случае требуется использование архитектуры EVlink LMS «ведущий/ведомый» (см. следующую страницу).

Типовые архитектуры управления нагрузкой

➤ Архитектура EVlink LMS — «ведущий/ведомый»

Для более ста зарядных станций с динамическим или статическим управлением нагрузкой

- Ведущее устройство EVlink LMS может управлять максимум девятью ведомыми устройствами EVlink LMS и дополнительно контролировать до 100 зарядных станций самостоятельно. Таким образом, общее количество подконтрольных зарядных станций может достигать 1000 станций, распределенных по 200 электрическим зонам.
- Управление нагрузкой реализовано для всей системы, а средства наблюдения и контроля объединены в общую информационную панель пользовательского интерфейса.
- Ведущее устройство EVlink LMS может управлять ведомым устройством с любым номером для заказа. Ведомые устройства необходимо выбирать с учетом количества подключаемых к ним станций.
- Ведущее устройство EVlink LMS имеет специальный помощник по настройке всей системы.

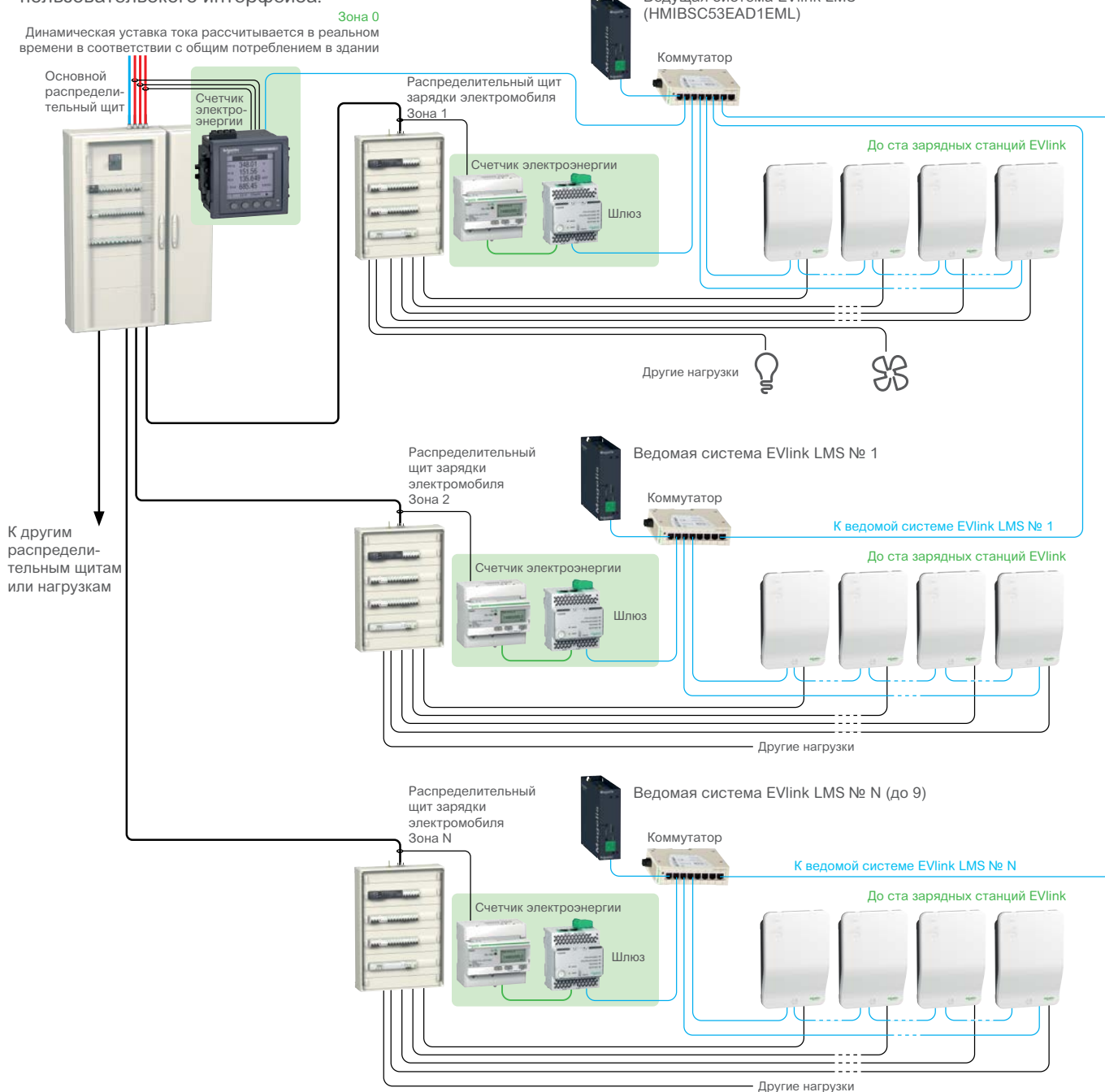

Возможные топологии ИТ-сети

➤ Звездообразная топология

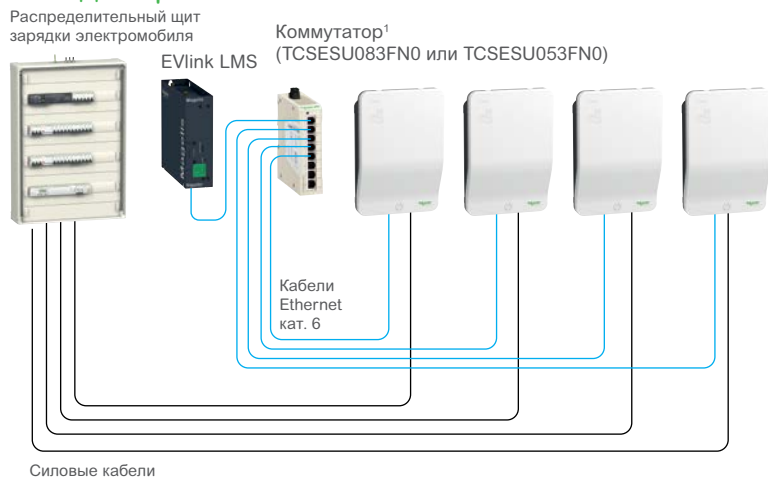

➤ Кольцевая топология

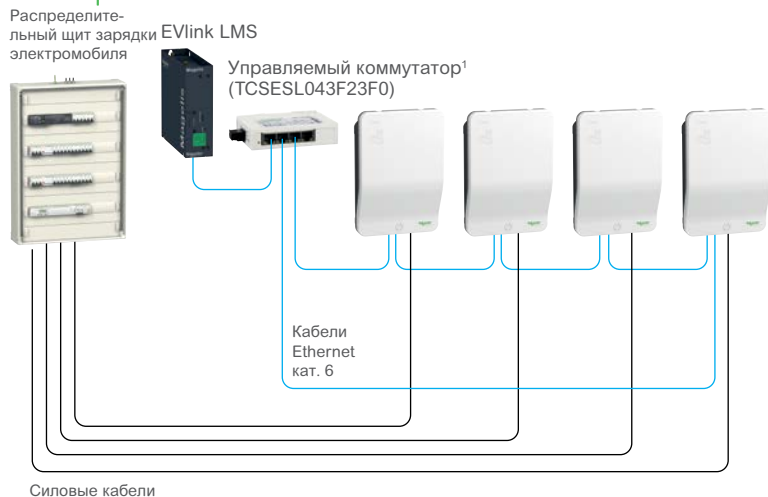

➤ Шлейфовая топология²

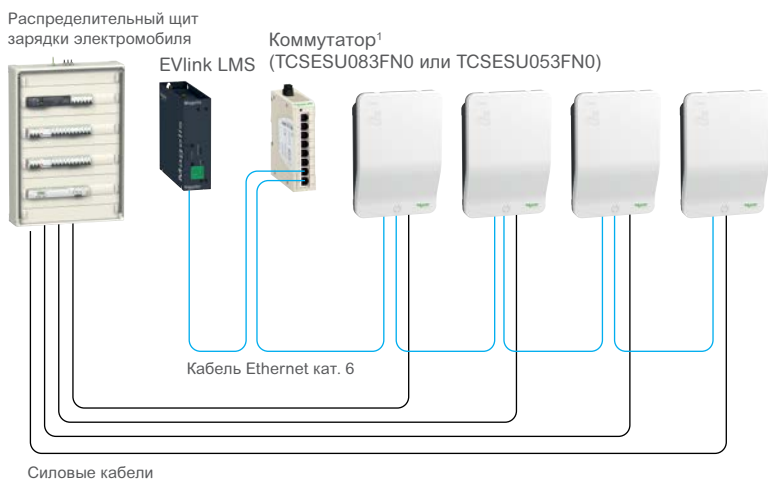

¹ На коммутаторе должно быть три свободных порта для компьютера (настройка и обслуживание), модема, клиентской сети и т. д.

² Эта топология не обеспечивает оптимальную бесперебойную работу.

Решения для учета электроэнергии

➤ Автономные счетчики с внешними трансформаторами тока



METSEPM5320RU

Приборы учета электроэнергии PowerLogic

Номер для заказа	METSEPM5320RU
Связь	1 порт Ethernet
Класс точности	0,5S
Размеры (В x Ш x Г)	96 x 96 x 72 мм
Потребляемая мощность	130 мА / 24 В пост. тока — 65 мА / PoE 48 В пост. тока

Отдельно приобретаются:

- трансформатор тока с замкнутым сердечником;
- отключающее устройство;
- блок защиты от коротких замыканий



A9MEM3255



A9MEM3555

Счетчики электроэнергии iEM

Номер для заказа	A9MEM3255	A9MEM3555
Распределение затрат	MID, класс C	—
Связь	Modbus	Modbus
Класс точности	0,5S с номинальным током втор. об. ТТ 5 А, 1S с номинальным током втор. об. ТТ 1 А	0,5S
Ширина	5 модулей 18 мм	5 модулей 18 мм
Отдельно приобретаются	Трансформаторы тока с замкнутым сердечником Отключающее устройство Блок защиты от коротких замыканий Шлюз Link 150	Пояс Роговского



EGX150

Шлюз Link 150 типа Modbus — Ethernet

Номер для заказа	EGX150
Связь по сети Ethernet	2 порта Ethernet, 10/100 Base TX, протоколы: HTTP, Modbus TCP/IP, FTP и SNMP
Последовательные каналы связи	2 последовательных порта (RS-232 или RS-485, 2 или 4 провода) Последовательный интерфейс Modbus Макс. кол-во устройств: 32 напрямую (или 247 косвенно)
Источник питания	24 В пост. тока или PoE (15 Вт, класс 3)
Потребляемая мощность	130 мА / 24 В пост. тока — 65 мА / PoE 48 В пост. тока
Ширина	8 модулей 9 мм
Рабочая температура	-25... +70 °C

➤ Автоматические выключатели со встроенной функцией учета электроэнергии



Enerlin'X IFE
LV434002



ComPact NSX

Сервер для распределительного щита Enerlin'X IFE, автоматический выключатель ComPact NSX

Номер для заказа **LV434002**

Enerlin'X IFE обеспечивает интерфейс Ethernet для автоматического выключателя ComPact NSX с интегрированным измерительным модулем

Распределение электроэнергии 3-пол., 4-пол.

Связь Modbus TCP с автоматическим выключателем

Измерения Потребление энергии зарядными станциями



MasterPact MTZ с модулем управления MicroLogic и Enerlin'X EIFE LV851001

Встроенный интерфейс Ethernet Enerlin'X EIFE для выдвижных выключателей MasterPact MTZ

Номер для заказа **LV851001**

Enerlin'X EIFE обеспечивает встроенный интерфейс Ethernet для автоматического выключателя MasterPact с модулем управления MicroLogic с функцией измерения энергопотребления на зарядных станциях

Распределение электроэнергии 3-пол., 4-пол.

Связь Modbus TCP с автоматическим выключателем

Измерения Потребление энергии зарядными станциями



Системы распределения электроэнергии EVlink

Магистрально-распределительные шинопроводы Canalis
Комплекты готовых устройств защиты Canalis KN, Canalis KS
для зарядных станций

Распределение электроэнергии

➤ Магистрально-распределительный шинопровод Canalis

Децентрализованное распределение электроэнергии на основе магистрально-распределительных шинопроводов Canalis.

Системы Canalis позволяют сэкономить место внутри распределительных щитов низкого напряжения. Монтаж шинопроводов более экономичен, выполняется вдвое быстрее по сравнению с прокладкой кабелей, обеспечивает повышенный уровень надежности и личной безопасности. Системы Canalis — это масштабируемое, универсальное и прогрессивное решение для установки зарядных станций, хорошо адаптированное для закрытых парковок или гаражей.



Магистрально-распределительный шинопровод Canalis представляет собой надежное, масштабируемое и подключаемое решение для распределения электроэнергии.

Оно отлично подходит для использования на закрытых автостоянках, в корпоративных гаражах и т. д.

- **Canalis KN**, распределение токов в диапазоне 40–160 А, отводные блоки 16–63 А.
- **Canalis KS**, распределение токов в диапазоне 100–1000 А, отводные блоки 16–400 А.

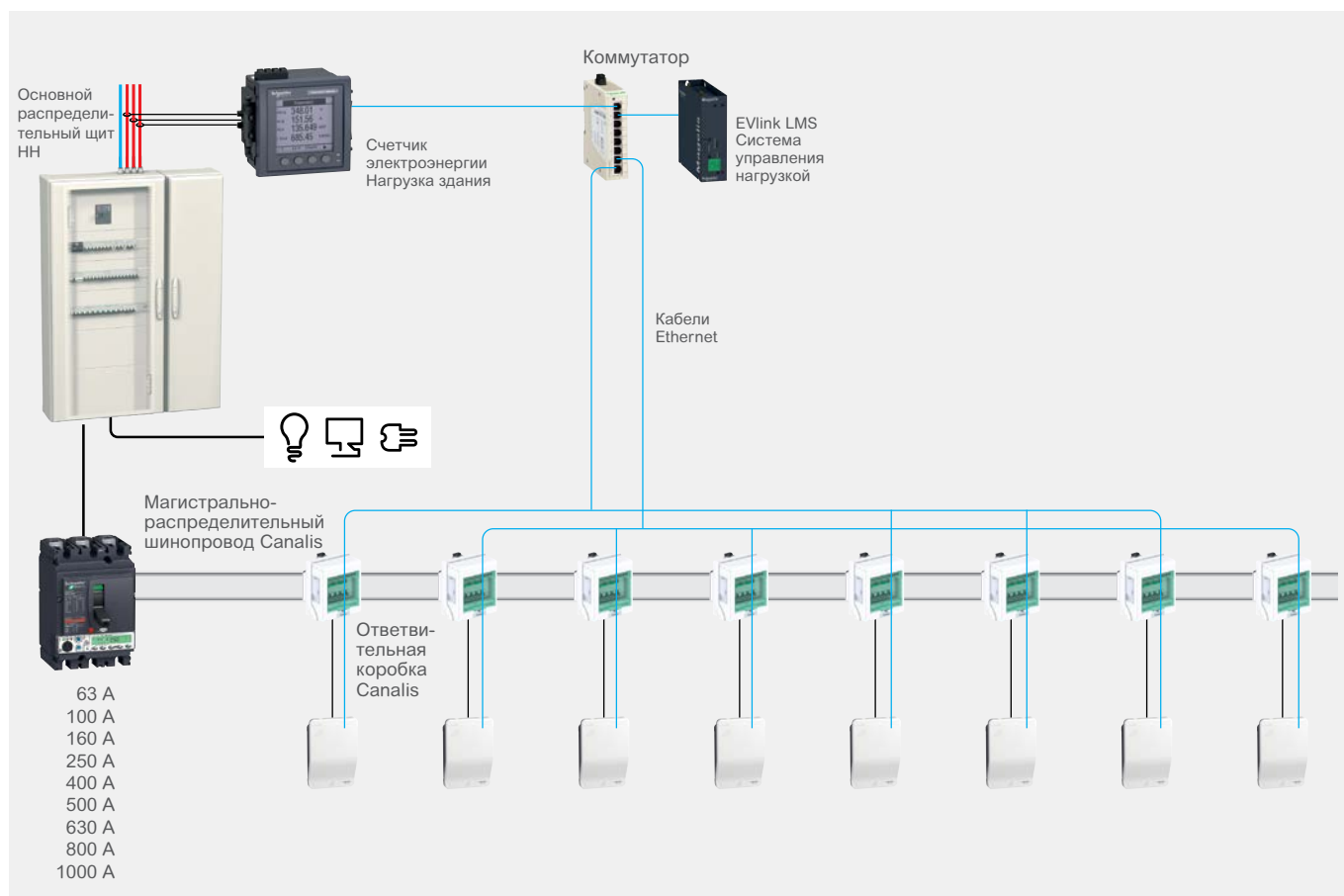

➤ Комплекты готовых устройств защиты Canalis KN/KS для зарядных станций*



- Готовые двух- и четырехполюсные комплекты для Canalis KN до 160 А, включающие по одному:
 - отводному блоку на восемь модулей;
 - автоматическому выключателю;
 - ВДТ типа В для электромобилей.

Мощность зарядной станции кВт	Описание комплекта	В комплекте			Номер для заказа комплекта
		Отводной блок	МДВ	ВДТ	
3,7	Комплект устройств защиты Canalis KN, 8 модулей, 2-пол., МДВ 25 А, ВДТ тип В для электромобилей	KNB63SM48	A9F04220	A9Z51225	EVK8KN2PB25
7,4	Комплект устройств защиты Canalis KN, 8 модулей, 2-пол., МДВ 40 А, ВДТ тип В для электромобилей		A9F04240	A9Z51240	EVK8KN2PB40
11	Комплект устройств защиты Canalis KN, 8 модулей, 4-пол., МДВ 25 А, ВДТ тип В для электромобилей		A9F04420	A9Z61425	EVK8KN4PB25
22	Комплект устройств защиты Canalis KN, 8 модулей, 4-пол., МДВ 40 А, ВДТ тип В для электромобилей		A9F04440	A9Z51440	EVK8KN4PB40



- Готовые двух- и четырехполюсные комплекты для Canalis KS до 250 А, включающие по одному:
 - отводному блоку на восемь модулей;
 - автоматическому выключателю;
 - ВДТ типа В для электромобилей.

Мощность зарядной станции кВт	Описание комплекта	В комплекте			Номер для заказа комплекта
		Отводной блок	МДВ	ВДТ	
3,7	Комплект устройств защиты Canalis KS, 8 модулей, 2-пол., МДВ 25 А, ВДТ тип В для электромобилей	KSB63SM48	A9F04220	A9Z51225	EVK8KS2PB25
7,4	Комплект устройств защиты Canalis KS, 8 модулей, 2-пол., МДВ 40 А, ВДТ тип В для электромобилей		A9F04240	A9Z51240	EVK8KS2PB40
11	Комплект устройств защиты Canalis KS, 8 модулей, 4-пол., МДВ 25 А, ВДТ тип В для электромобилей		A9F04420	A9Z61425	EVK8KS4PB25
22	Комплект устройств защиты Canalis KS, 8 модулей, 4-пол., МДВ 40 А, ВДТ тип В для электромобилей		A9F04440	A9Z51440	EVK8KS4PB40

* Уточните доступность для вашей страны.



EVlink



Schneider

Индивидуальные решения

Проект под ключ

Услуги для подрядчиков

Услуги для операторов

Индивидуальные решения

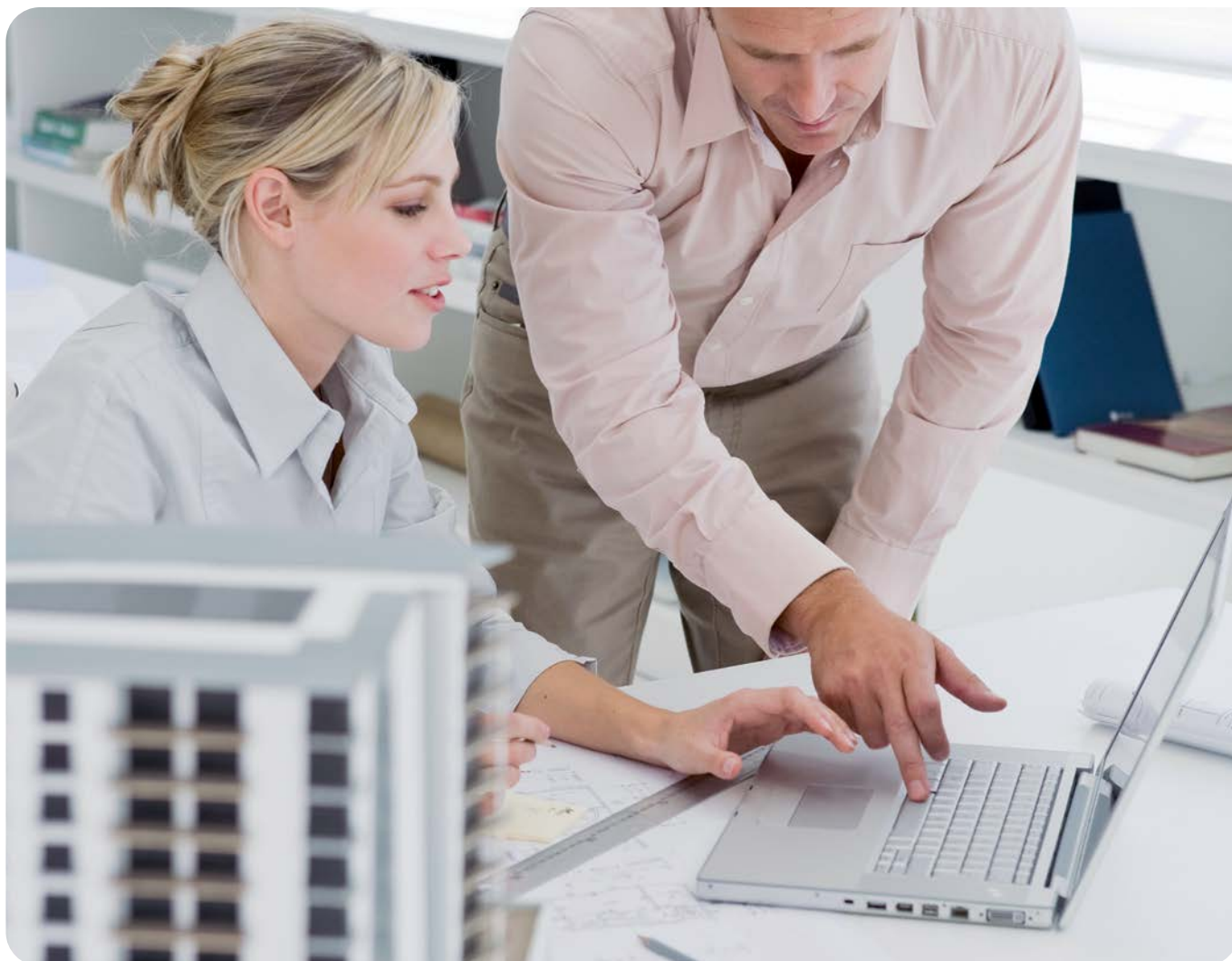

Слышим Понимаем Предлагаем

Специалисты компании Schneider Electric — профессионалы в области решений для инфраструктуры зарядных станций

На основе технико-экономических данных вашего проекта зарядной станции мы предложим подходящее решение:

- проект зарядной станции под ключ, разработанный специалистами Schneider Electric;
- продажа зарядных станций и услуг с возможным сопровождением при запуске.

Предварительный технический аудит

Для поиска идеального решения

Такая услуга незаменима, если уровень энергопотребления зарядной станции может поставить под угрозу инфраструктуру электроснабжения существующего объекта.

Проект под ключ

Предложение по проекту зарядной станции предоставляется в договорном документе

В нем указывается следующая информация:

- точные характеристики установки;
- график различных этапов проекта и сроки поставки;
- предоставляемая техническая документация по эксплуатации и техническому обслуживанию;
- условия оказания услуг по поддержке.

В согласованный срок Schneider Electric предоставит полное рабочее решение, которое позволит обучить обслуживающий персонал на месте.



➤ Проект целиком находится под управлением экспертного центра eMobility.

За взаимодействие с клиентом в проектной команде отвечает один человек, независимо от возникающих вопросов — коммерческих или технических.

Опыт в управлении энергоресурсами и контроле их использования — основа профессионализма проектной команды.



Решения

Наши проекты под ключ обычно включают в себя комплексные решения по управлению энергопотреблением.

Услуги для подрядчиков



Проектировщики, монтажные организации и другие специалисты
Сделайте ваш бизнес более эффективным: развивайте новые направления деятельности, пользуйтесь поддержкой наших специалистов



Повышение компетенции в области норм и правил, архитектур связи и электроустановок, обучение настройке, тестированию и техническому обслуживанию для подрядчиков:

- принципы проектирования зарядных станций;
- изучение и освоение стандартных архитектур Schneider Electric, зарядных станций, компонентов и служб контроля;
- обучение сборке, проведению эксплуатационных испытаний и процедурам технического обслуживания.



Техническая поддержка при реализации проекта

При необходимости наши специалисты проводят консультации для приоритетных клиентов по горячей линии или на месте. Услуга предоставляется на платной основе.

Услуги для операторов



Операторы частных или общественных парковок, управляющие автопарков и другие специалисты

Schneider Electric поможет вам сэкономить время и избавит вас от волнений, взяв на себя обязательства по обслуживанию инфраструктуры вашей зарядной станции.



Техническое обслуживание:
поддержание доступности
инфраструктуры

Компания Schneider Electric сотрудничает с сетью местных монтажных организаций, специалисты которых прошли необходимое обучение.

Они выполняют плановое техническое обслуживание зарядных станций и при необходимости проводят ремонт. Они работают совместно с нашими центрами поддержки клиентов.



Список номеров для заказа

Ссылка для загрузки приложения mySchneider



Отсканируйте QR-код или нажмите на него

Приложение mySchneider дает доступ к:

- центру поддержки клиентов;
- онлайн-каталогам Schneider Electric;
- информации о Green Premium;
- и многому другому.

Новости о сегменте электромобилей на нашем сайте

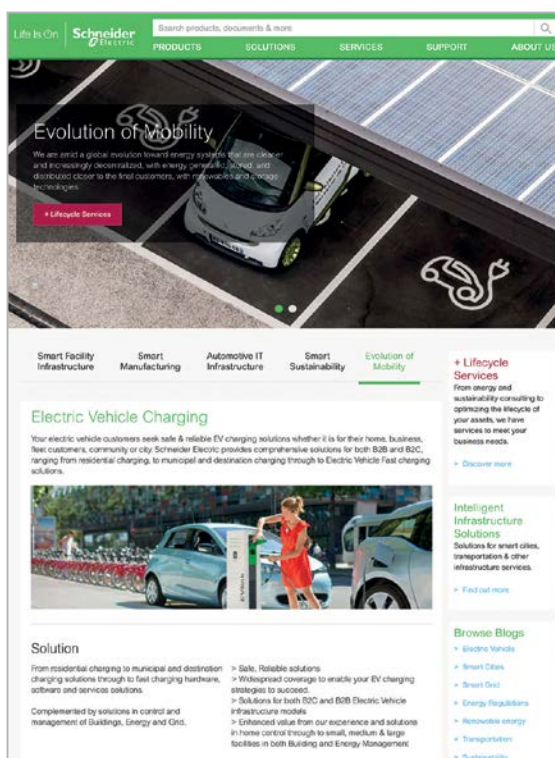

- Информация
- Рекомендации
- Решения для зарядки

И многое другое!



Отсканируйте QR-код или нажмите на него

EVlink

Зарядные станции EVlink Wallbox

Характеристики	Номера для заказа	
	Wallbox Standard	Wallbox Plus
Зарядные станции с розеткой		
3,7 кВт — T2	EVH2S3P02K	EVH3S3P02K
7,4 кВт — T2	EVH2S7P02K	EVH3S7P02K
11 кВт — T2	EVH2S11P02K	EVH3S11P02K
22 кВт — T2	EVH2S22P02K	EVH3S22P02K
3,7 кВт — T2 со шторками	EVH2S3P04K	EVH3S3P04K
7,4 кВт — T2 со шторками	EVH2S7P04K	EVH3S7P04K
11 кВт — T2 со шторками	EVH2S11P04K	EVH3S11P04K
22 кВт — T2 со шторками	EVH2S22P04K	EVH3S22P04K
Зарядные станции со встроенным кабелем длиной 4 м		
3,7 кВт — T1	EVH2S3P0AK	EVH3S3P0AK
7,4 кВт — T1	EVH2S7P0AK	EVH3S7P0AK
3,7 кВт — T2	EVH2S3P0CK	EVH3S3P0CK
7,4 кВт — T2	EVH2S7P0CK	EVH3S7P0CK
11 кВт — T2	EVH2S11P0CK	EVH3S11P0CK
22 кВт — T2	EVH2S22P0CK	EVH3S22P0CK

Запасные части	Номера для заказа
Замок с ключом	
Замок с ключом, случайный набор (один замок + два ключа)	EVP1HLSR
Замок с ключом, одинаковый набор (10 замков + 20 идентичных ключей)	EVP1HLSS
Передняя панель	
Передняя панель	EVP1HCWN
Розетка	
T2S, одна фаза	EVP1HSM41
T2, одна фаза	EVP1HSM21
T2S, три фазы	EVP1HSM43
T2, три фазы	EVP1HSM23
Встроенный кабель	
Встроенный кабель T1 — 16 А, одна фаза	EVP2CNS161A4
Встроенный кабель T1 — 32 А, одна фаза	EVP2CNS321A4
Встроенный кабель T2 — 16 А, одна фаза	EVP2CNS161C4
Встроенный кабель T2 — 32 А, одна фаза	EVP2CNS321C4
Встроенный кабель T2 — 16 А, три фазы	EVP2CNS163C4
Встроенный кабель T2 — 32 А, три фазы	EVP2CNS323C4

Принадлежности	Номер для заказа
Пьедестал для одной станции EVlink Wallbox НОВИНКА Доступен с 4-го квартала 2020 г.	EVP2PBSSG1
Пьедестал для двух станций EVlink Wallbox НОВИНКА Доступен с 4-го квартала 2020 г.	EVP2PBSSG2
Комплект для модернизации пьедестала для установки двух станций EVlink Wallbox	EVP2PBSSGC

Дополнительное предложение

Устройство для тестирования	Номер для заказа
Устройство для тестирования зарядных станций переменного тока НОВИНКА	EVA1SADS

Зарядные станции EVlink Smart Wallbox

Характеристики	Номера для заказа
Зарядные станции с розеткой	
7,4/22 кВт — T2 — замок с ключом	EVB1A22P2KI
7,4/22 кВт — T2 — RFID	EVB1A22P2RI
7,4/22 кВт — T2 со шторками — замок с ключом	EVB1A22P4KI
7,4/22 кВт — T2 со шторками — RFID	EVB1A22P4RI
7,4/22 кВт — T2 со шторками + TE — замок с ключом	EVB1A22P4EKI
7,4/22 кВт — T2 со шторками + TE — RFID	EVB1A22P4ERI
Зарядные станции со встроенным кабелем длиной 4,5 м	
7,4 кВт — T1 — замок с ключом	EVB1A7PAKI
7,4 кВт — T1 — RFID	EVB1A7PARI
7,4 кВт — T2 — замок с ключом	EVB1A7PCKI
7,4 кВт — T2 — RFID	EVB1A7PCRI
22 кВт — T2 — замок с ключом	EVB1A22PCKI
22 кВт — T2 — RFID	EVB1A22PCRI

Запасные части	Номера для заказа
Замок с ключом	
Замок с ключом, случайный набор (один замок + два ключа)	EVP1HLSR
Замок с ключом, одинаковый набор (10 замков + 20 идентичных ключей)	EVP1HLSS
Передняя панель	
Передняя панель	EVP1HCWN
Розетка	
Розетка T2S, три фазы	EVP1BSE43
Розетка T2, три фазы	EVP1BSE23
Бытовая розетка TE	EVP1BSSE
Встроенный кабель	
Встроенный кабель T1 — 32 А, одна фаза	EVP1CBS321A45
Встроенный кабель T2 — 32 А, одна фаза	EVP1CBS321C45
Встроенный кабель T2 — 32 А, три фазы	EVP1CBS323C45

Принадлежности	Номера для заказа
Комплект из пяти RFID-карточек	EVP1BNS
Пьедестал для одной станции EVlink Wallbox НОВИНКА Доступен с 4-го квартала 2020 г.	EVP2PBSSG1
Пьедестал для двух станций EVlink Wallbox НОВИНКА Доступен с 4-го квартала 2020 г.	EVP2PBSSG2
Комплект для модернизации одиночного пьедестала для установки двух станций EVlink Wallbox НОВИНКА Доступен с 4-го квартала 2020 г.	EVP2PBSSGC
Коммуникационные интерфейсы	
Модем 3G/4G НОВИНКА Доступен с 3-го квартала 2020 г.	EVP3MM
Антенна для модема 3G/4G (только для станций EVlink Smart Wallbox)	EVP2MX

Дополнительное предложение

Устройство для тестирования	Номер для заказа
Устройство для тестирования зарядных станций переменного тока НОВИНКА	EVA1SADS

Зарядные станции EVlink Parking

Характеристики ¹	Номера для заказа
Зарядные станции для напольного монтажа	
7,4 кВт — 1 x T2	EVF2S7P02
7,4 кВт — 1 x T2 — RFID	EVF2S7P02R
7,4 кВт — 1 x T2 со шторками	EVF2S7P04
7,4 кВт — 1 x T2 со шторками — RFID	EVF2S7P04R
7,4 кВт — 2 x T2	EVF2S7P22
7,4 кВт — 2 x T2 — RFID	EVF2S7P22R
7,4 кВт — 2 x T2 со шторками	EVF2S7P44
7,4 кВт — 2 x T2 со шторками — RFID	EVF2S7P44R
7,4/2,3 кВт — T2/TF	EVF2S7P2F
7,4/2,3 кВт — T2/TF — RFID	EVF2S7P2FR
7,4/2,3 кВт — T2 со шторками / TE	EVF2S7P4E
7,4/2,3 кВт — T2 со шторками / TE — RFID	EVF2S7P4ER
22 кВт — 1 x T2	EVF2S22P02
22 кВт — 1 x T2 — RFID	EVF2S22P02R
22 кВт — 1 x T2 со шторками	EVF2S22P04
22 кВт — 1 x T2 со шторками — RFID	EVF2S22P04R
22 кВт — 2 x T2	EVF2S22P22
22 кВт — 2 x T2 — RFID	EVF2S22P22R
22 кВт — 2 x T2 со шторками	EVF2S22P44
22 кВт — 2 x T2 со шторками — RFID	EVF2S22P44R
22/2,3 кВт — T2/TF	EVF2S22P2F
22/2,3 кВт — T2/TF — RFID	EVF2S22P2FR
22/2,3 кВт — T2 со шторками / TE	EVF2S22P4E
22/2,3 кВт — T2 со шторками / TE — RFID	EVF2S22P4ER
Зарядные станции для настенного монтажа	
7,4 кВт — 1 x T2	EVW2S7P02
7,4 кВт — 1 x T2 — RFID	EVW2S7P02R
7,4 кВт — 1 x T2 со шторками	EVW2S7P04
7,4 кВт — 1 x T2 со шторками — RFID	EVW2S7P04R
7,4 кВт — 2 x T2	EVW2S7P22
7,4 кВт — 2 x T2 — RFID	EVW2S7P22R
7,4 кВт — 2 x T2 со шторками	EVW2S7P44
7,4 кВт — 2 x T2 со шторками — RFID	EVW2S7P44R
22 кВт — 1 x T2	EVW2S22P02
22 кВт — 1 x T2 — RFID	EVW2S22P02R
22 кВт — 1 x T2 со шторками	EVW2S22P04
22 кВт — 1 x T2 со шторками — RFID	EVW2S22P04R
22 кВт — 2 x T2	EVW2S22P22
22 кВт — 2 x T2 — RFID	EVW2S22P22R
22 кВт — 2 x T2 со шторками	EVW2S22P44
22 кВт — 2 x T2 со шторками — RFID	EVW2S22P44R

¹ Характеристики зарядных станций = мощность – кол-во × тип розеток – считывающее устройство RFID-карточек.

Принадлежности	
Комплект из пяти RFID-карточек	EVP1BNS
Держатель кабеля	EVP1PH
Комплект для монтажа на DIN-рейку	EVP1FKC
Защитное покрытие — только для станций настенного монтажа	EVP1WPSC
Коммуникационные интерфейсы	
Модем 3G/4G НОВИНКА Доступен с 3-го квартала 2020 г.	EVP3MM
Антенна для модема 3G/4G (только для станций EVlink Parking)	EVP2MP

Зарядные станции EVlink Parking

Запасные части	Номера для заказа
Корпус	
7,4 кВт — 1 x T2	EVP2PE702
7,4 кВт — 1 x T2 — RFID	EVP2PE702R
7,4 кВт — 1 x T2 со шторками	EVP2PE704
7,4 кВт — 1 x T2 со шторками — RFID	EVP2PE704R
7,4 кВт — 2 x T2	EVP2PE722
7,4 кВт — 2 x T2 — RFID	EVP2PE722R
7,4 кВт — 2 x T2 со шторками	EVP2PE744
7,4 кВт — 2 x T2 со шторками — RFID	EVP2PE744R
7,4/2,3 кВт — T2/TF	EVP2PE72F
7,4/2,3 кВт — T2/TF — RFID	EVP2PE72FR
7,4/2,3 кВт — T2 со шторками / TE	EVP2PE74E
7,4/2,3 кВт — T2 со шторками / TE — RFID	EVP2PE74ER
22 кВт — 1 x T2	EVP2PE2202
22 кВт — 1 x T2 — RFID	EVP2PE2202R
22 кВт — 1 x T2 со шторками	EVP2PE2204
22 кВт — 1 x T2 со шторками — RFID	EVP2PE2204R
22 кВт — 2 x T2	EVP2PE2222
22 кВт — 2 x T2 — RFID	EVP2PE2222R
22 кВт — 2 x T2 со шторками	EVP2PE2244
22 кВт — 2 x T2 со шторками — RFID	EVP2PE2244R
22/2,3 кВт — T2/TF	EVP2PE222F
22/2,3 кВт — T2/TF — RFID	EVP2PE222FR
22/2,3 кВт — T2 со шторками / TE	EVP2PE224E
22/2,3 кВт — T2 со шторками / TE — RFID	EVP2PE224ER
Основание	
Основание для напольного монтажа	EVP2FBS
Основание для настенного монтажа	EVP1WBS
Панель	
Устройства для напольного монтажа	EVP2FCG
Устройства для настенного монтажа	EVP2WCG
Розетка	
Розетка T2 зеленого цвета	EVP1PSS2
Розетка T2S зеленого цвета	EVP1PSS4
Розетка TE зеленого цвета	EVP1PSSE
Розетка TF зеленого цвета	EVP1PSSF

Дополнительное предложение

Устройство для тестирования	Номер для заказа
Устройство для тестирования зарядных станций переменного тока НОВИНКА	EVA1SADS

EVlink

EVlink DC Fast Charge

Характеристики		Номера для заказа
DCFC 24 кВт со встроенным кабелем длиной 3,25 м		
Зарядная станция постоянного тока EVlink 24 кВт	Одна розетка CHAdeMO	EVD1S24T0H
	Одна розетка CCS Combo 2	EVD1S24T0B
	Две розетки: CHAdeMO и CCS Combo 2	EVD1S24THB
Зарядная станция постоянного/переменного тока EVlink 24/22 кВт	Три розетки: CHAdeMO, CCS Combo 2 и Type 2	EVD1S24THB2
Принадлежности		Номера для заказа
Пьедестал для зарядной станции постоянного тока EVlink 24 кВт	Одиночный	EVP1DB1LG
	Несколько станций	EVP1DB2LG

Система управления нагрузкой EVlink Load Management System

Характеристики ¹		Номера для заказа ²
Система управления нагрузкой EVlink Load Management System	До 5 зарядных станций с динамической или статической уставкой	HMIBSCEA53D1EDB
	До 15 зарядных станций с динамической или статической уставкой	HMIBSCEA53D1EDS
	До 50 зарядных станций с динамической или статической уставкой	HMIBSCEA53D1EDM
	До 100 зарядных станций с динамической или статической уставкой	HMIBSCEA53D1EDL
	До 15 зарядных станций со статической уставкой	HMIBSCEA53D1ESS
	До 50 зарядных станций со статической уставкой	HMIBSCEA53D1ESM
До 1000 зарядных станций, архитектура «ведущий/ведомый»	HMIBSCEA53D1EML	

НОВИНКА

¹ Для обновления существующего изделия на более усовершенствованное проконсультируйтесь с нами.

² Для выбора подходящей коммерческой версии устройства с учетом всех доступных функций обратитесь к таблице выбора на стр. 51.

Комплекты Canalis

Мощность зарядной станции	Описание	Номера для заказа
Canalis KN		
Комплект устройств защиты Canalis		
3,7 кВт	KN, 8 мод. 2-пол., MAB 25 A, ВДТ тип В для электромобилей	EVK8KN2PB25 НОВИНКА
7,4 кВт	KN, 8 мод. 2-пол., MAB 40 A, ВДТ тип В для электромобилей	EVK8KN2PB40 НОВИНКА
11 кВт	KN, 8 мод. 4-пол., MAB 25 A, ВДТ тип В для электромобилей	EVK8KN4PB25 НОВИНКА
22 кВт	KN, 8 мод. 4-пол., MAB 40 A, ВДТ тип В для электромобилей	EVK8KN4PB40 НОВИНКА
Canalis KS		
Комплект устройств защиты Canalis		
3,7 кВт	KS, 8 мод. 2-пол., MAB 25 A, ВДТ тип В для электромобилей	EVK8KS2PB25 НОВИНКА
7,4 кВт	KS, 8 мод. 2-пол., MAB 40 A, ВДТ тип В для электромобилей	EVK8KS2PB40 НОВИНКА
11 кВт	KS, 8 мод. 4-пол., MAB 25 A, ВДТ тип В для электромобилей	EVK8KS4PB25 НОВИНКА
22 кВт	KS, 8 мод. 4-пол., MAB 40 A, ВДТ тип В для электромобилей	EVK8KS4PB40 НОВИНКА

Кабели для зарядки

Кабель для зарядки EVlink				Номера для заказа
Вилка/разъем	Номинальный ток	Фаза	Длина	
T2 – T1	32 A	1	5 м	EVP1CNS32121
			7 м	EVP1CNL32121
			10 м	EVP1CNX32121
T2 – T2	32 A	1	5 м	EVP1CNS32122
			7 м	EVP1CNL32122
			10 м	EVP1CNX32122
	32 A	3	5 м	EVP1CNS32322
			7 м	EVP1CNL32322
			10 м	EVP1CNX32322



Примечания

Life Is On

Schneider
Electric

Schneider Electric SE

35, rue Joseph Monier
CS 30323
92506 Rueil Malmaison Cedex
France (Франция)

Регистрационный номер в торговом реестре (RCS Nanterre): 542 048 574
Акционерный капитал: 2 268 274 220 евро
www.se.com

Декабрь 2021 г.
Референс: MKP-CAT-EVLINK-21

© Schneider Electric, 2021. Все права защищены.
Все товарные знаки являются собственностью компании Schneider Electric SE
или ее аффилированных компаний.

Этот документ напечатан
на вторичной бумаге 