



**SAMSUNG**

# Кондиционеры SAMSUNG 2013

Климатические системы  
для коммерческого  
и бытового применения



DS13-02.01.01



КОНДИЦИОНЕРЫ  
SAMSUNG

## Содержание

●	ПРЕИМУЩЕСТВО	Стр. 2	Энергоэффективность Чистый и свежий воздух Комфорт Долговечность Удобные функции
---	--------------	--------	--

●	БЫТОВЫЕ СПЛИТ-СИСТЕМЫ	Стр. 15	Crystal
---	--------------------------	---------	---------

●	БЫТОВЫЕ СПЛИТ-СИСТЕМЫ	Стр. 17	Технические характеристики
---	--------------------------	---------	-------------------------------

●	ПОЛУПРОМЫШЛЕННЫЕ СПЛИТ-СИСТЕМЫ	Стр. 18	Кассетные Канальные Напольно-потолочные
---	-----------------------------------	---------	---

# Бытовые кондиционеры



# Интеллектуальная бытовая техника, заботящаяся о вас и вашем доме

Идеальный порядок в доме — источник настоящего удовольствия для современных хозяек. Однако его поддержание требует значительных усилий. «Обычная» бытовая техника помогает сократить физические усилия, требующиеся для ухода за домашним хозяйством. Но интеллектуальные усилия по планированию и организации по-прежнему лежат на плечах хозяйки.

Используя опыт, полученный при разработке таких категорий товаров, как мобильные телефоны и телевизоры, Samsung совершает настоящую революцию в области домашней бытовой техники, внедряя в нее интеллектуальные функции.

**Интеллектуальная бытовая техника заботится о вас и вашем доме.**

Благодаря своим интеллектуальным функциям новая бытовая техника Samsung предугадывает потребности хозяек и подстраивается под их требования, облегчая, наряду с физическими усилиями, интеллектуальные усилия по поддержанию порядка в доме.



# Режим Smart Saver



Наслаждайтесь прохладным и свежим воздухом



## Сэкономьте до 31 % на счетах за электроэнергию!

В режиме Smart Saver компрессор кондиционера автоматически включается на минимальное время, необходимое для охлаждения комнаты, экономя электроэнергию. Используя режим Smart Saver, вы можете больше не беспокоиться о счетах за электроэнергию, а просто наслаждаться комфортом.

Экономия

до **31** %!

Установленная температура	Режим	Энергопотребление (4 ч.)	Степень экономии электроэнергии (по сравнению с обычным режимом)
26°C	Обычный режим	1778	-
	Режим Smart Saver	1230	31%
24°C	Обычный режим	2201	-
	Режим Smart Saver	1930	12%

\* Наружная температура 30 °C.  
\* Результаты испытаний Samsung.

## Когда используется режим Smart Saver



Когда вы постоянно включаете и выключаете кондиционер, чтобы сэкономить энергию.



Когда не хочется тратить энергию на охлаждение пустого помещения.



Когда вы спорите о том, включать ли кондиционер, если жара еще не стала невыносимой.

## Берегите природу с Samsung!

Инновационный режим Smart Saver существенно экономит электроэнергию и средства. Пользуясь энергоэффективным продуктом, вы можете гордиться вашим вкладом в охрану окружающей среды.

# Технология Virus Doctor



Здоровый воздух для дыхания



Здоровый воздух

Virusdoctor

Чистый  
воздух



Комфортный  
воздух

## Что такое Virus Doctor?

Virus Doctor — это уникальная технология очистки воздуха, которая нейтрализует все содержащиеся в воздухе загрязнители, включая бактерии, неустраиваемые путем механической фильтрации, и превращает их в безвредный водяной пар.



## Как технология Virus Doctor удаляет биологические загрязнители?

В то время как обычные системы на основе фильтров очищают только проходящий через них воздух, кондиционеры Samsung с технологией Virus Doctor профилактически удаляют все загрязнители, повышая качество воздуха.



Технология Virus Doctor отмечена тремя наградами и получила признание не только в Южной Корее, но и за рубежом.



2010 AHR EXPO  
Награды Innovation Awards в категории качества воздуха в помещениях



1st Air Day  
Награда министерства окружающей среды



Обладатель награды Jang Young Sil Award



# Состояние сертификации.

	Вещества	Эффективность	Организация, проводившая проверку
Вирус	Вирус гриппа А, подтип Н1N1 (свиной грипп)	Уничтожено 99,99 %	Чунгнамский национальный университет (Корея)
	Вирус гриппа А, Н5N1 (птичий грипп)	Уничтожено 99,99 %	Retroscreen (Великобритания)
	Вирус гриппа А, Н1N1 (испанский грипп)	Уничтожено 99,6 %	Центр экологических исследований Китасато (Япония)
	Вирус гриппа А, Н3N2 (азиатский грипп)	Уничтожено 99,6 %	Университет Ёнсэй (Корея)
	Коронавирус (семейство вируса атипичной пневмонии)	Уничтожено 99,6 %	Медицинский центр Китасато (Япония)
Бактерия	MRSA <sup>1)</sup>	Уничтожено 99,99 %	Медицинский центр Китасато (Япония)
	Стафилококк	Уничтожено 99,97 %	Центр экологических исследований Китасато (Япония)
	Кишечная палочка	Уничтожено 99,9 %	Корейский научно-исследовательский центр проблем потребления (Корея)
	Микрококк	Уничтожено 99,9 %	Центр экологических исследований Китасато (Япония)
	Сенная палочка	Уничтожено 99,7 %	Медицинский центр Китасато (Япония)
Плесень	Аспергилл	Уничтожено 99,9 %	Корейский научно-исследовательский центр проблем потребления (Корея)
	Пенициллин	Уничтожено 99,9 %	Корейский научно-исследовательский центр проблем потребления (Корея)
	Кладоспорий	Уничтожено 98,9 %	Центр экологических исследований Китасато (Япония)
Аллерген	Der p1 (пылевые клещи)	Эффективно	Одобрено BAF <sup>2)</sup> (Великобритания)
	Fel d1/Can f1 (шерсть кошек и собак)	Эффективно	Одобрено BAF <sup>2)</sup> (Великобритания)
	Аллерген	Эффективно	Тест RTI <sup>3)</sup> (США)
ОН-радикалы	Нейтрализация ОН-радикалов	Подтверждено	Университет Хиросимы (Япония)
Безопасность	Проверка ингаляционной токсичности	Не токсично	Сеульская лаборатория токсикологии (Корея)
	Проверка раздражения конъюнктивы и кожи	Не токсично	Институт клинических исследований Сеульского национального университета

- 1) MRSA — метициллин-резистентный золотистый стафилококк (устойчивый к антибиотикам нозокомиальный патогенный микроорганизм)  
 2) BAF — Британский фонд аллергии (сертифицирующая организация)  
 3) RTI — Research Triangle Institute (институт исследования аллергии в США)



## Здоровый воздух \_ Уничтожение вируса гриппа

Проверка функции уничтожения вирусов, проведенная на примере вируса гриппа — наиболее распространенного вируса, передающегося воздушно-капельным путем, — подтвердила, что технология Virus Doctor способна эффективно уничтожать более 99,9 % таких вирусов, содержащихся в воздухе (сертификация: Университет Ёнсэй (Корея), Чунгнамский национальный университет (Корея)/Центр экологических исследований Китасато (Япония), Медицинский центр Китасато (Япония)).

### Эксперимент по уничтожению вируса гриппа (подтип А, Н1N1)

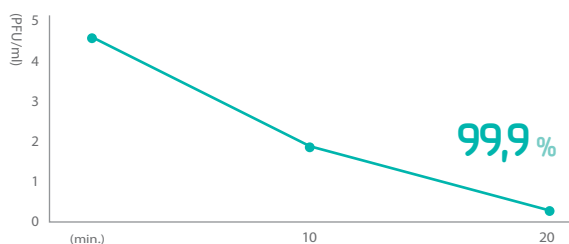

\* Авторы исследования: профессор Чунгнамского национального университета Сео Санг-хуэй (Seo Sang-hui) (разработал первую в мире вакцину от вируса Н1N1 для человека)

### MRSA (микроорганизм, устойчивый к антибиотикам)

Устройство Virus Doctor уничтожает 99,99 % метициллин-резистентного золотистого стафилококка (MRSA), устойчивого к антибиотикам.

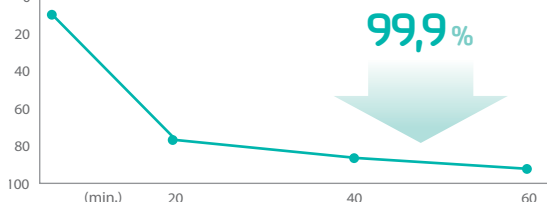

\* Организация, проводившая испытания: Центр экологических исследований Китасато  
 \* Период измерений: 2 ч. \* Образец для испытаний: только устройство  
 \* Объем камеры: 1 м<sup>3</sup>

### Результаты микробиологических испытаний (золотистый стафилококк)



\* Размер камеры: 900 (Ш) x 500 (Г) x 600 (В) мм

\* Скорость всасывания воздуха: 300 л/3 мин.\* Стандарты испытаний Samsung.



## Чистый воздух \_ Уничтожение аллергенов в воздухе

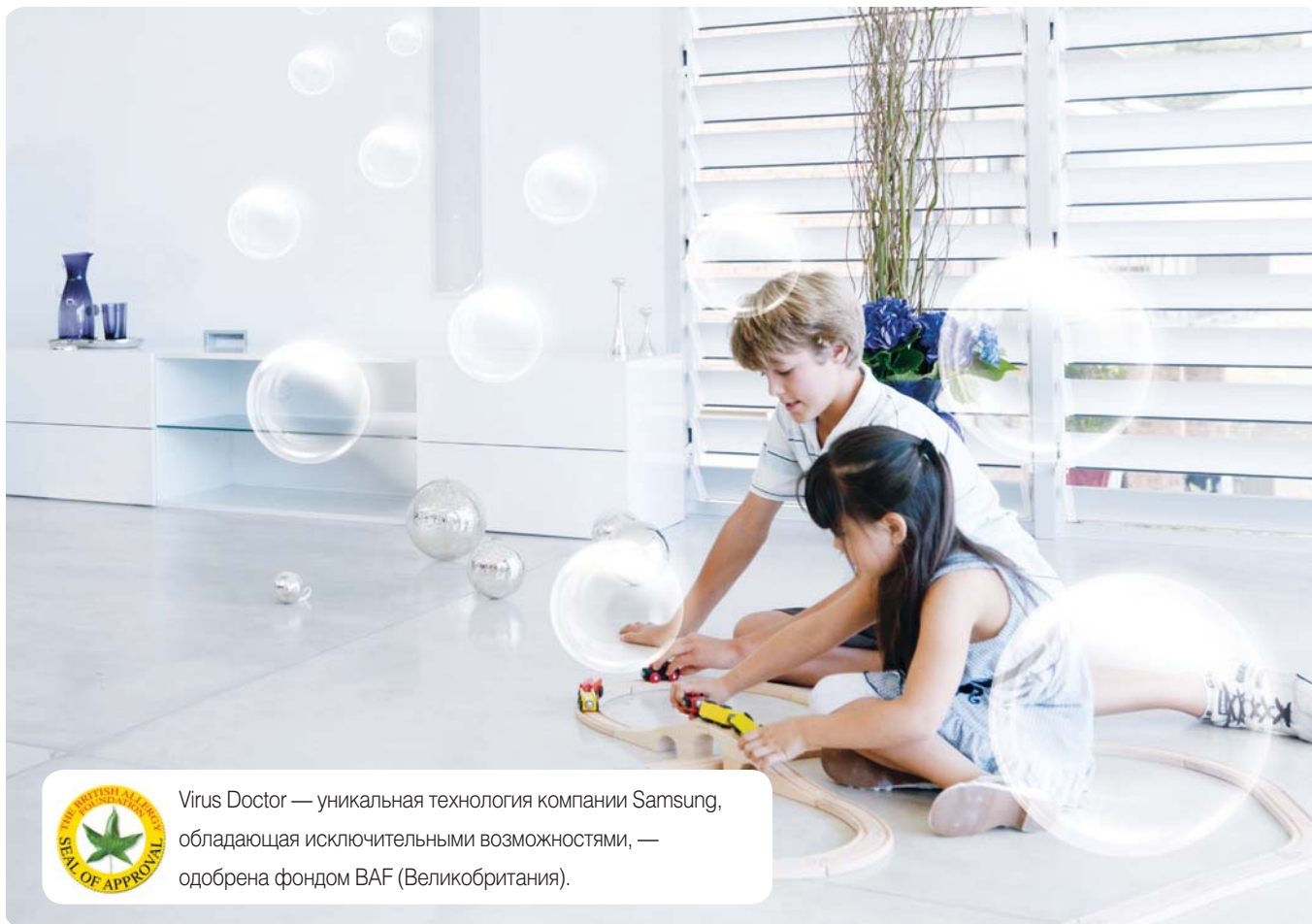

Virus Doctor — уникальная технология компании Samsung, обладающая исключительными возможностями, — одобрена фондом BAF (Великобритания).



## Комфортный воздух \_ Генерация ионов водорода

### Отсутствие вредных положительных ионов

Поскольку положительные ионы могут вызывать учащение дыхания, головную боль и головокружение, технология Virus Doctor компании Samsung практически не создает положительных ионов, сохраняя здоровье вашей семьи.



### Отсутствие озона

Технология Virus Doctor практически не вырабатывает озон, загрязняющий воздух и негативно влияющий на органы дыхания. Благодаря тому что концентрация положительных ионов, создаваемых при работе Virus Doctor, составляет менее 1/5 от значений, которые указаны в международных документах, регулирующих содержание озона в воздухе помещений, вы сможете дышать свободно.

# Фильтр высокой степени очистки



Задерживает до 80 % пыли

**FULL HD FILTER**

Коэффициент задержания пыли до **80 %**  
В сравнении с обычными фильтрами

Обычный фильтр

Коэффициент задержания пыли до **50 %**

## Типы фильтров высокой степени очистки

Фильтр высокой степени очистки задерживает даже мельчайшие частицы пыли. Его антибактериальное покрытие уничтожает также значительную долю бактерий и вирусов в проходящем через кондиционер воздухе.

	Обычный	Фильтр высокой степени очистки	
		Full HD 80	
x 40			
x 150			
Используется в моделях		Crystal	
Диаметр нити	211	60	
Коэффициент задержания пыли	50 %	80 %	
Возможности	Антибактериальное покрытие		

Противоаллергенная система прошла испытания в японском Национальном центре анализа продуктов питания

## Простая и удобная очистка фильтра

Все, что требуется для очистки фильтра, — это просто смыть грязь проточной водой. Эта простая и легкая процедура обеспечивает чистоту и свежесть воздуха при кондиционировании.

## Антибактериальное покрытие

Благодаря антибактериальному покрытию с уникальной структурой этот фильтр обеспечивает полную защиту, уничтожая бактерии и вирусы.



Благотворный эффект воздействия фильтра позволяет дышать чистым здоровым воздухом не только в домашней обстановке, но и в различных учреждениях, в том числе детских, или домах отдыха.



## Двойная очистка

Усовершенствованная система очистки Samsung с передовым фильтром и технологией Virus Doctor.

Технология Virus Doctor дополнительно очищает воздух, пропущенный через фильтр высокой степени очистки, делая его более свежим и здоровым.

### СТАДИЯ 1

#### **FULL HD FILTER**

Фильтр высокой степени очистки Samsung задерживает пыль, уничтожает бактерии и вирусы.



### СТАДИЯ 2

#### **Virusdoctor<sup>+</sup>**

Уникальная технология уничтожает 99% содержащихся в воздухе вредных загрязнителей, бактерий и вирусов.

# Режим Good'sleep



Ваш спокойный сон



## Самая подходящая температура для глубокого сна



### 01. Стадия засыпания

Прохладный воздух в помещении помогает Вам быстрее заснуть.

### 02. Стадия глубокого сна

Вызывает расслабление; температура тела слегка повышается.

### 03. Стадия пробуждения

Позволяет проснуться от несильных кратковременных колебаний температуры воздуха и придает заряд бодрости.

## Усовершенствовано все!

### Комфортные условия сна

Режим Good'sleep обеспечивает более комфортные условия сна по сравнению с аналогичными режимами конкурентов.

### Оптимальная температура тела

Режим Good'sleep поддерживает оптимальную температуру тела, позволяет вам расслабиться и обеспечивает комфортные ощущения.

### Экономия энергии

В режиме Good'sleep энергопотребление сокращается на 36 % по сравнению с обычным режимом охлаждения.

# Режим «Турбо»



Мгновенное охлаждение помещения



## Максимальное охлаждение!

После включения кондиционера в режиме «Турбо» компрессор в течение 30 минут вращается с максимальной скоростью, чтобы быстро охладить помещение.

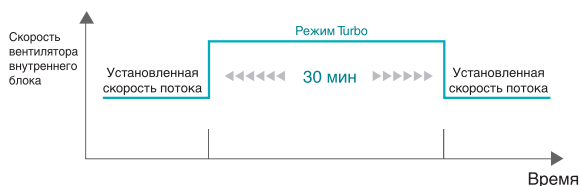

## Быстрая скорость охлаждения

По сравнению с обычным режимом работы в режиме «Турбо» помещение охлаждается на 15 % быстрее. Режим «Турбо» — это идеальный способ мгновенного охлаждения.

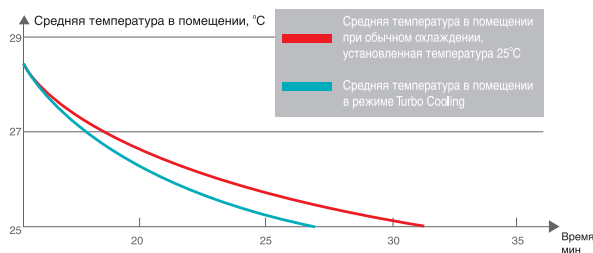

## Равномерное охлаждение

Как показано в таблице справа, прохладный воздух кондиционера Samsung равномерно распределяется по всему помещению, и это происходит быстрее, чем при использовании обычного охлаждения.

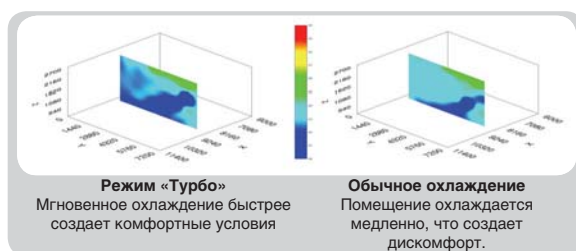

\* Чем насыщеннее синий цвет, тем эффективнее охлаждение.

# Технология тройной защиты



Высочайшая долговечность обеспечит надежную и стабильную работу кондиционера

## Технология тройной защиты



Совершенный компрессор



Защита двигателя

Повышенная стабилизация напряжения



Защита контроллера

Защита от коррозии



Защита оребрения теплообменника



## Как это работает

Встроенная фирменная технология защиты обеспечивает повышенную надежность и долговечность. Технология тройной защиты Samsung - это защита двигателя компрессора от перепадов напряжения питающей сети, гарантированная стабильная работа контроллера при значительных колебаниях напряжения и эффективное антикоррозионное покрытие теплообменника.

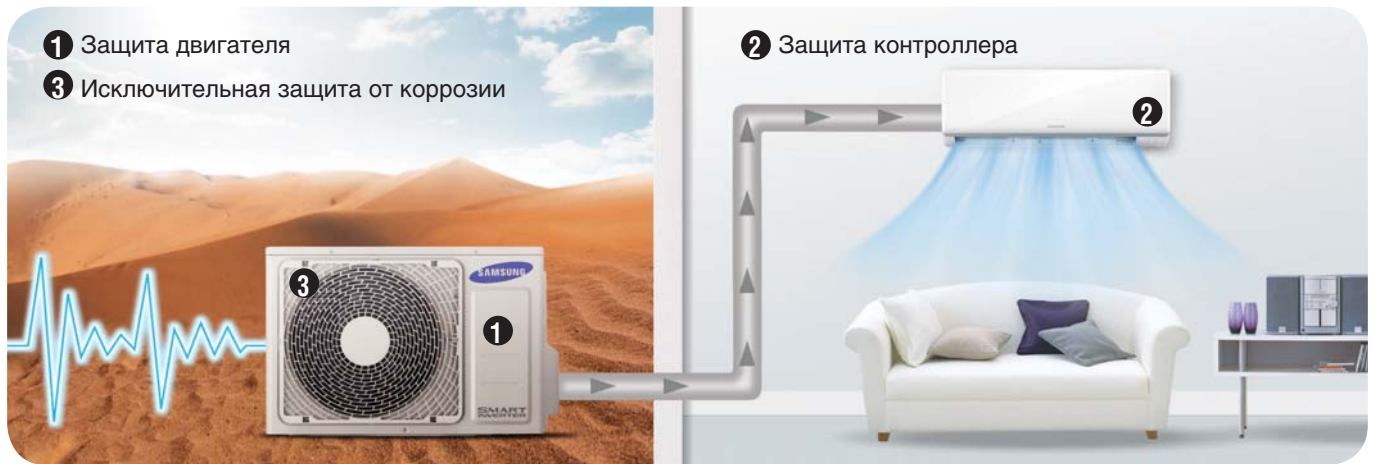

### 1 Защита двигателя

Разработанная Samsung уникальная защита двигателя предотвращает перегрузку компрессора из-за перепадов напряжения в сети и обеспечивает стабильную работу кондиционера.



### 2 Защита контроллера

Современный цифровой контроллер Samsung автоматически адаптируется к нестабильному напряжению сети, предотвращая поломки. Эта технология обеспечивает работу кондиционера при напряжении питания от 80 до 450 В, гарантируя прохладу при любых колебаниях напряжения.



Новый режим

Интеллектуальная защита

После срабатывания защиты от перепадов напряжения система защиты определяет напряжение в сети. Если напряжение стабильное, режим интеллектуальной защиты автоматически перезапускает кондиционер Samsung, не требуя выполнения перезапуск вручную.

### 3 ИсклЮчительная защита от коррозии

Конденсатор с коррозионностойким оребрением теплообменника и многосекционный конденсатор изготовлены из материала с высокой сопротивляемостью коррозии. Они надежно защищены от ржавчины, так что Вы можете наслаждаться прохладным чистым воздухом, не беспокоясь об износе.



Коррозионностойкое оребрение теплообменника Samsung



Обычный



# Серия Crystal

Кондиционер Crystal с глянцевой передней панелью придаст интерьеру вашего дома оттенок роскоши. Благодаря его высокой мощности и надежной системе очистки вы сможете наслаждаться чистым и свежим воздухом.

## Технология Virus Doctor

Удаляет из воздуха до 99 % загрязнителей, в том числе бактерии и вирусы.

## Фильтр высокой степени очистки

Фильтр высокой степени очистки задерживает до 80 % пыли, бактерии и вирусы.

## Индикатор загрязнения фильтра

Индикатор автоматически оповещает о необходимости очистки фильтра.

## Дополнительные особенности



### Режим Smart Saver



В режиме Smart Saver компрессор автоматически включается на минимальное время, необходимое для охлаждения комнаты, экономя электроэнергию.



### Технология Virus Doctor



Удаляет из воздуха до 99 % биологических загрязнителей, бактерии и даже вирус H1N1.



### Фильтр высокой степени очистки



Фильтр высокой степени очистки задерживает до 80 % пыли и аллергенов.



### Режим Good'sleep



В режиме Good'sleep температура регулируется по оптимальному алгоритму создавая условия для комфортного ночного сна.



### Индикатор очистки фильтра



Голубое свечение индикатора означает, что требуется очистка фильтра.



### Режим «Турбо»



Режим «Турбо» обеспечивает максимально быстрое охлаждение и обогрев, позволяя в кратчайшие сроки установить желаемую температуру.



### Технология тройной защиты



Защита двигателя компрессора, стабильная работа контроллера, эффективное антикоррозийное покрытие.

Дезодорирующий фильтр	Катехиновый фильтр	Антибактериальное покрытие	Автоочистка
Естественный бриз	Режим «Турбо»	Осушение воздуха	Автоматический режим
Режим работы вентилятора	Вкл./выкл. дисплея	Защита двигателя (компрессор с защитой от перегрузок)	Защита контроллера (плата защиты от перепадов напряжения)
Защита оребрения (коррозионно-стойкое оребрение теплообменника)	Направление потока вручную (влево/вправо)	Вкл./выкл. звукового сигнала	24-часовой таймер
Индикатор температуры в помещении	Автоматическое направление потока (вверх/вниз)	Автоматический перезапуск	Автоматический выбор режима

## Цвета и размеры



Белый

2,5 / 3,5 кВт

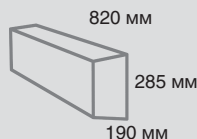

5,2 / 6,8 кВт

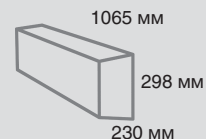

## Наружные блоки и пульт дистанционного управления

On/off

2,5/3,5 кВт

5,2 кВт

6,8 кВт



# Технические характеристики

Код модели			AQ09EWGNSER	AQ12EWGNSER	AQ18EWFNSER	AQ24EWFNSER
Тип кондиционера			Тепло/Холод	Тепло/Холод	Тепло/Холод	Тепло/Холод
Тип хладагента			R410A	R410A	R410A	R410A
Производительность	Охлаждение	БТЕ/ч (мин.–макс.)	9384	11 944	17 745	23 205
		кВт (мин.–макс.)	2.8	3.5	5.2	6.8
	Обогрев	БТЕ/ч (мин.–макс.)	9896	12 968	19 793	23 888
		кВт (мин.–макс.)	2.9	3.8	5.8	7.0
Энергоэффективность	Охлаждение	Коэффициент энергоэффективности (EER)	3.22	3.21	2.81	2.81
	Обогрев	Коэффициент энергоэффективности в режиме обогрева (COP)	3.61	3.61	3.22	2.81
Осушение воздуха		л/ч	1.0	1.5	1.8	2.4
Интенсивность циркуляции воздуха (макс.)		м³/мин	7.5	9.5	13	17
Уровень шума	В помещении (высокий/низкий)	дБ	32/24	35/26	45	48
	На открытом воздухе (высокий)	дБ	48	50	58	61
Электрические характеристики						
Источник питания		В/Гц/Ф	220–240/50/1	220–240/50/1	220–240/50/1	220–240/50/1
Энергопотребление	Охлаждение	Вт	855	1090	1850	2420
	Обогрев	Вт	803	1053	1800	2490
Рабочий ток	Охлаждение	А	4.1	5.4	8.3	10.8
	Обогрев	А	3.7	5.1	8.1	11.2
Размеры, масса						
Размеры без упаковки (Ш x В x Г)	Внутренний блок	мм	820 x 285 x 190	820 x 285 x 190	1065 x 298 x 230	1065 x 298 x 230
	Наружный блок	мм	660 x 470 x 240	660 x 470 x 240	790 x 548 x 285	880 x 638 x 310
Масса нетто	Внутренний блок	кг	8	8.6	11.5	12
	Наружный блок	кг	23.2	25.5	40	51.5
Масса в упаковке	Внутренний блок	кг	10	10.6	13.5	14.5
	Наружный блок	кг	25.5	28.4	42.5	55
Техническая информация						
Трубопровод хладагента	Жидкость	Наружный диаметр	6.35 мм	6.35 мм	6.35 мм	6.35 мм
	Газ	Наружный диаметр	9.52 мм	12.7 мм	12.7 мм	15.88 мм
Длина трубопровода	Макс.	м	15	15	15	20
Высота трубопровода	Макс.	м	7	7	8	8
Особенности						
Очистка воздуха	Технология Virus Doctor		•	•	•	•
	Автоматическая верхняя крышка		–	–	–	–
	Фильтр высокой плотности		80	80	80	80
	DNA-фильтр		–	–	–	–
	Дезодорирующий фильтр		•	•	•	•
	Катехиновый фильтр		•	•	•	•
	Противоаллергенная система		–	–	–	–
	Антибактериальное покрытие		•	•	•	•
	Автоочистка		•	•	•	•
Воздушный поток	Жалюзи с широким углом охвата		–	–	–	–
	Оптимальные одиночные лопасти		•	•	•	•
	Скорость вентилятора (фикс. значений)		4	4	4	4
	Направление потока (вверх/вниз)		Авто	Авто	Авто	Авто
	Направление потока (влево/вправо)		Вручную	Вручную	Вручную	Вручную
	Естественный бриз		•	•	•	•
Рабочий режим	Технология D'light Cool		–	–	–	–
	Режим Good'sleep		•	•	•	•
	Режим Smart Saver		•	•	•	•
	Турбо		•	•	•	•
	Осушение воздуха		•	•	•	•
	Автоматический режим		•	•	•	•
	Режим работы вентилятора		•	•	•	•
	Бесшумный		–	–	–	–
	–		–	–	–	–
Удобные функции	Индикатор засорения фильтра		–	–	–	–
	Индикатор температуры		•	•	•	•
	Пульт дистанционного управления		•	•	•	•
	Вкл./выкл. дисплея		•	•	•	•
	Вкл./выкл. звукового сигнала		•	•	•	•
	Таймер реального времени		–	–	–	–
	24-часовой таймер		•	•	•	•
	Автоматический перезапуск		•	•	•	•
	Автоматический выбор режима		•	•	•	•
Наружный блок	Тип компрессора		Роторный	Роторный	Роторный	Роторный
	Коррозионностойкое оребрение теплообменника		•	•	•	•
	Многосекционный конденсатор		–	–	–	–
Мин. температура окружающего воздуха	Охлаждение	°C	От 15 до 43	От 15 до 43	От 15 до 43	От 15 до 43
	Обогрев	°C	От –5 до 24	От –5 до 24	От –5 до 24	От –5 до 24

\* Возможности разных моделей могут отличаться. В ходе постоянного совершенствования продукции дизайн и технические характеристики устройств могут изменяться без уведомления.

# Полупромышленные кондиционеры



# Шаг вперед к свежему и здоровому воздуху

Кондиционер Samsung — идеальное решение для создания комфортной обстановки. Волшебный мир интеллектуальных систем кондиционирования делает нашу жизнь удобнее и комфортнее. Чувствуйте себя хорошо весь день благодаря чистому и здоровому воздуху кондиционера Samsung!

## Экономия энергии

# CAC SINGLE

CEILING AIR CONDITIONER

Система CAC Single экономно расходует электроэнергию и помогает уменьшить расходы на электричество. Благодаря применению передовых инверторных технологий экономичный наружный блок минимизирует расход электроэнергии и повышает эффективность ее использования. А технология Smart Inverter обеспечивает не только малошумную работу CAC SINGLE, но и высокую скорость охлаждения и обогрева, превышающую скорость обычных кондиционеров.

## Возможности

Функция одновременного включения/выключения

Уменьшенные размеры и вес

Разные варианты подключения труб

Снижение затрат на оплату электроэнергии

Широкий диапазон рабочих температур

Комфортная температура

Быстрое охлаждение и обогрев



# Высочайшая энергоэффективность

Технология Smart Inverter обеспечивает мощное быстрое охлаждение и обогрев, более точное, без колебаний, поддержание установленной температуры при минимальном потреблении энергии, уменьшая потери электроэнергии и расходы на ее оплату.

## 1 Энергоэффективность, класс А

Энергоэффективность класса А означает что эти блоки обладают высочайшей энергоэффективностью и повышенной холодо- и теплопроизводительностью, помогая экономить ваши деньги.

## 2 Усовершенствованный компрессор

Благодаря более энергоэффективному компрессору компании Samsung удалось значительно снизить энергопотребление наружного блока с технологией Smart Inverter и повысить его коэффициент энергоэффективности.

## 3 Усовершенствованный пропеллерный вентилятор

В наружных блоках, использующих технологию Smart Inverter, установлены большие двухлопастные пропеллерные вентиляторы, которые легче трехлопастных и имеют увеличенную на 10 % производительность.

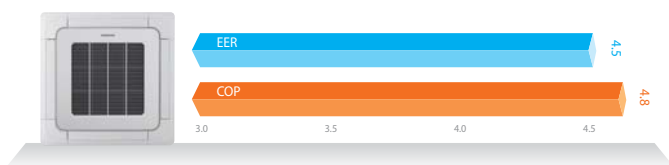

Класс энергоэффективности устройства в режиме охлаждения:		Класс энергоэффективности устройства в режиме обогрева:	
Коэффициент энергоэффективности (К.э.)		Коэффициент энергоэффективности в режиме обогрева (К.э.о.)	
A	К.э. > 3,20	A	К.э.о. > 3,60
B	3,20 ≥ К.э. > 3,00	B	3,60 ≥ К.э.о. > 3,40
C	3,00 ≥ К.э. > 2,80	C	3,40 ≥ К.э.о. > 3,20
D	2,80 ≥ К.э. > 2,60	D	3,20 ≥ К.э.о. > 2,80
E	2,60 ≥ К.э. > 2,40	E	2,80 ≥ К.э.о. > 2,60
F	2,40 ≥ К.э. > 2,20	F	2,60 ≥ К.э.о. > 2,40
G	2,20 ≥ К.э.	G	2,40 ≥ К.э.о.

## Энергия

Производитель  
Наружный блок  
Внутренний блок

Более эффективно

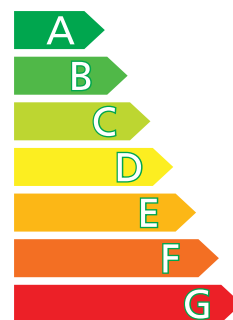

Менее эффективно

## Уменьшенные размеры и вес

Новый наружный блок Samsung с технологией Smart Inverter компактнее и легче изделий конкурентов. За счет 25-процентного снижения веса значительно упрощается установка. Конструкция с одним вентилятором имеет меньшую высоту, но не уступает по производительности конкурирующим наружным блокам с двумя вентиляторами.

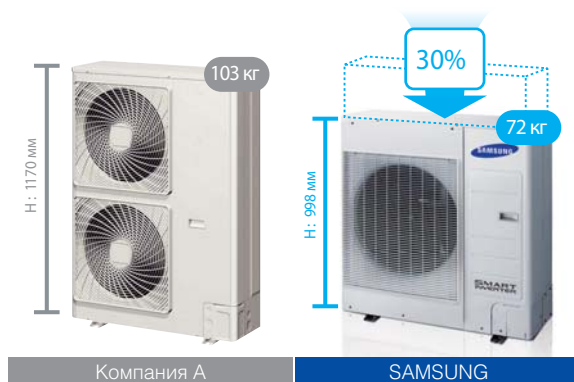

# Функция одновременного включения/ выключения

Чтобы повысить эффективность охлаждения и обогрева, к одному наружному блоку мощностью 14 кВт, оснащённому технологией Smart Inverter, вы можете подключить не один, а два 7-киловаттных внутренних кассетных 4-поточных блока, которые будут одновременно работать в одном режиме, управляться одним пультом дистанционного управления. Это идеальное решение для магазинов, офисов с открытой планировкой и других помещений, в которых нужно использовать несколько внутренних блоков.

Мощность наружного блока	2 комнаты	3 комнаты	4 комнаты
7,1 кВт	3,5 + 3,5		
10 кВт	5,2 + 5,2		
12,5 кВт	6,0 + 6,0	5,2 + 5,2 + 5,2	
14 кВт	7,1 + 7,1	5,2 + 5,2 + 5,2	3,5 + 3,5 + 3,5 + 3,5

\* Совместная работа поддерживается только для блоков Кассетный 4-поточный.

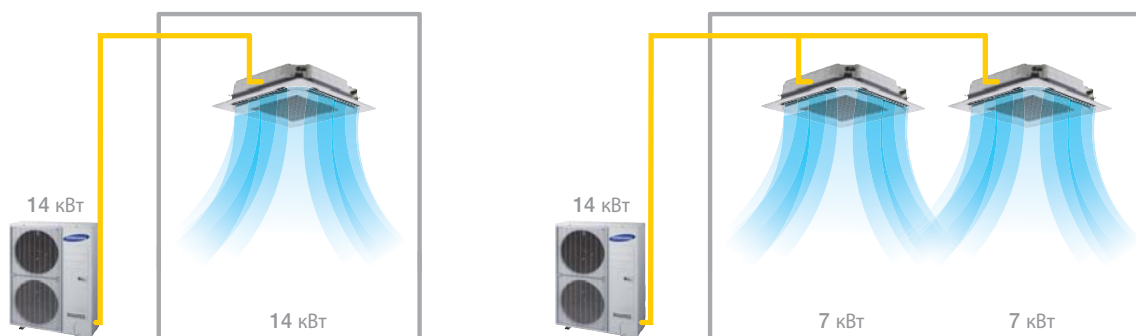

## Разные варианты подключения труб

Вы можете выбрать любое направление выхода трубы из наружного блока. В устройстве предусмотрены разъемы для подключения трубы в одном из четырех направлений. При этом, после установки разъемов подключения выглядят аккуратно.



## Экономия энергии до 50 %

По достижении заданной температуры кондиционер с технологией Smart Inverter переключается в экономичный режим управления работой компрессора. Предотвращая частое и неэффективное включение и выключение компрессора, технология Smart Inverter экономит до 50 % электроэнергии по сравнению с кондиционером без инвертора.

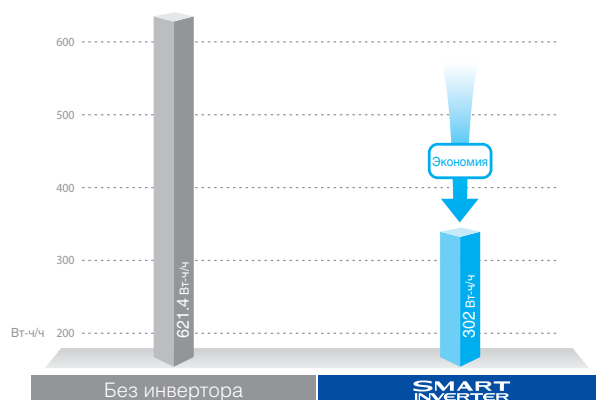



## Широкий диапазон рабочих температур

При использовании кондиционеров Samsung не нужно покупать дополнительное устройство для работы при высокой или низкой температуре. Чтобы в вашем доме всегда было комфортно. Достаточно одного кондиционера, который будет охлаждать его в 50-градусную жару и обогревать в 20-градусный мороз.

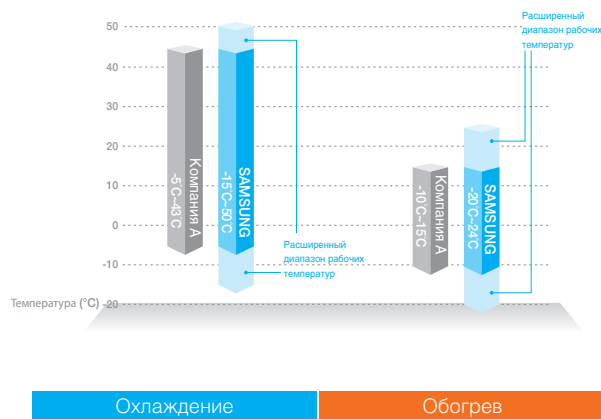

## Комфортная температура

После включения кондиционер с технологией Smart Inverter работает на полной мощности, а по достижении заданной температуры поддерживает ее, точно реагируя на любые изменения. Благодаря этому уменьшаются колебания температуры, а в помещении за считанные минуты создаются комфортные условия.

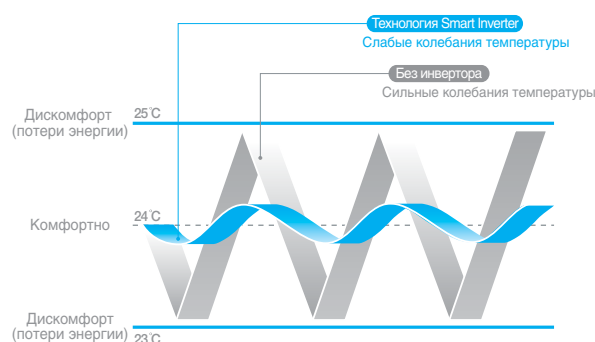





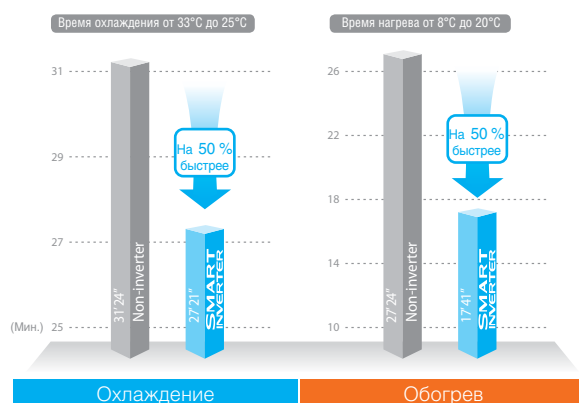





## Быстрое охлаждение и обогрев

В случае изменения заданной температуры компрессор кондиционера включается на полную мощность, за счет чего желаемая температура достигается на 15 % быстрее при охлаждении и на 50 % быстрее в режиме обогрева.

















# Модели и свойства

## Модельный ряд

МОДЕЛЬ				
		Кассетный 4 поточный	Кассетный 4 поточный mini	Канальный MSP
ПОЛЕЗНАЯ МОЩНОСТЬ	2,6		●	
	3,5		●	●
	5,2	●	●	●
	6,0		●	
	7,1	●		●
	10,0	●		●
	14,0	●		●
ВОЗМОЖНОСТИ	 Мощный поток воздуха	●		
	 Не загрязняет потолок	●		
	 Забор свежего воздуха	●		
	 Мощный дренажный насос	●	●	●
	 Вспомогательный воздуховод	●		
	 Антивирусный фильтр			●
	 Простая чистка фильтра	●	●	●
	 Эффективный контроль давления			●

## Модельный ряд

МОДЕЛЬ	 Напольно-потолочный блок	
ПОЛЕЗНАЯ МОЩНОСТЬ	2,6	
	3,5	
	5,2	●
	7,1	●
	10,0	
	14,0	
ВОЗМОЖНОСТИ	 Устройство Virus Doctor	
	 Дизайн интерьера	●
	 Антивирусный фильтр	●
	 Малый вес	●
	 Разные варианты установки трубы	●

ТИП	ФАЗА	Производи- тельность	2,6 кВт	3,5 кВт	5,2 кВт	6,0 кВт	7,1 кВт	10,0 кВт	14,0 кВт
	1 ФАЗА								
	3 ФАЗЫ								



# Внутренние блоки

Наслаждайтесь красотой

## Кассетные

Спланируйте интерьер, используя внутренние блоки Samsung кассетного типа. В дополнении к привлекательному внешнему виду наши кондиционеры отличаются использованием самых современных технологий.



## Канальные

Наслаждайтесь прохладным воздухом. Скрытый за потолком мощный внутренний блок обеспечивает непрерывный поток холодного или теплого воздуха, который может подаваться по нескольким воздуховодам благодаря различным вариантам установки.



## Напольно-потолочные

Внутренние блоки напольно-потолочного типа — это уникальные бесшумные системы, появившиеся в ответ на запросы потребителей, желающих установить внутренний блок на полу или на потолке. Теперь это уже не абстрактное желание, а реальность, существенно улучшающая качество нашей жизни.



# CAC

CEILING AIR CONDITIONER

# Кассетные внутренние блоки | Особенности и возможности

## Мощный поток воздуха

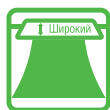

Широкие жалюзи

Широкие жалюзи на внутреннем блоке дальше подают холодный или теплый воздух, обеспечивая равномерное охлаждение или обогрев внутри помещения.

■ Новые жалюзи ■ Обычные

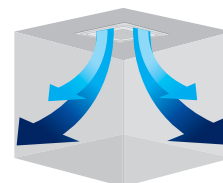

Кассетный 4-поточный

## Не загрязняет потолок



НЕТ пыли!

Панель новой конструкции контролирует направление воздушного потока, не позволяя ему контактировать с потолком. Это предотвращает накопление пыли на потолке и помогает сохранить чистоту даже после длительной эксплуатации.

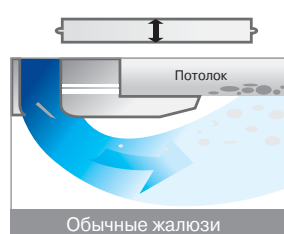

Обычные жалюзи



Новые жалюзи

## Мощный дренажный насос



Мощный подъем

Дренажный насос поднимает водяной конденсат на высоту до 750 мм по сравнению с 700 мм у конкурирующих изделий. Это расширяет перечень доступных вариантов установки и облегчает ее.

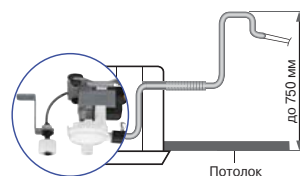

Потолок



Высота подъема

## Забор свежего воздуха



Свежий воздух

Через кассетный блок в помещение может быть подан свежий наружный воздух.

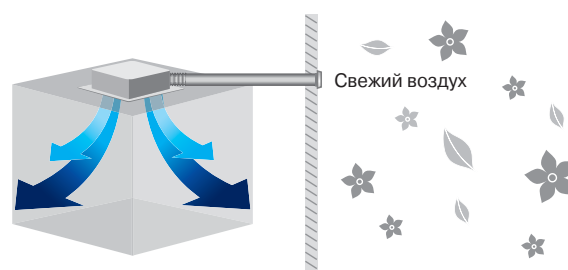

## Дополнительный воздуховод



Вспомогательный воздуховод

Дополнительный воздуховод позволяет с помощью одного и того же кондиционера охлаждать воздух в небольшом соседнем помещении. (Для его установки в кассетном блоке предусмотрено выбивное отверстие.)

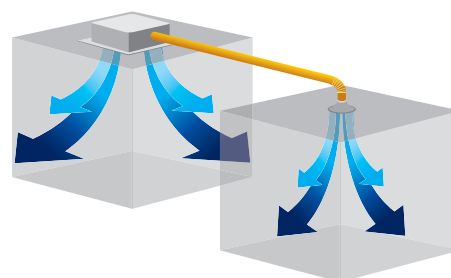

Эффективность и стиль

# Кассетный 4-поточный

Новый, усовершенствованный дизайн кассетного 4-поточного блока делает помещение более стильным и изящным. Этот кондиционер не только красиво выглядит, но и обеспечивает комфорт благодаря использованию передовых технологий.

## Общие возможности

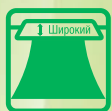

Широкие жалюзи



НЕТ пыли!



Мощный подъем



Свежий воздух



Вспомогательный  
воздуховод



## Стильная и элегантная панель

Внутренние блоки оснащаются панелями с классическим узором. Кондиционер идеально впишется в любой интерьер и создаст комфортные условия в помещении.



Классический узор

## Информативный дисплей

Индикаторы, размещенные вдоль скругленного угла панели, сообщают о режимах работы и возможных неисправностях.

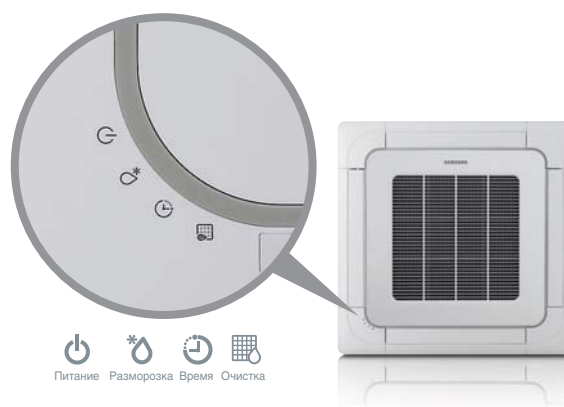

## Изящный дизайн

Новый внутренний блок отличается строгим и аккуратным дизайном. Полностью герметичная конструкция воздушных жалюзи гарантирует чистоту внутреннего блока, не позволяя пыли и посторонним предметам попадать внутрь. Кроме того, закрытые жалюзи скрывают внутренние детали устройства, делая его внешний вид более привлекательным.



## Низкий вес

Вес внутреннего блока Samsung удалось уменьшить до 17 кг. Это самый легкий внутренний блок на рынке — он на 35 % легче, чем конкурирующие изделия.

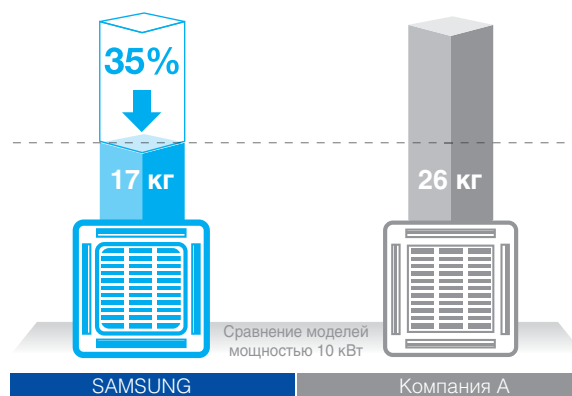

# Устройство Virus Doctor (дополнительно)

## Поставщик здорового воздуха

Устройство Virus Doctor уничтожает находящиеся в воздухе загрязнители, делая воздух в помещении более здоровым. Дополнительно приобретаемый комплект Virus Doctor необходимо просто вставить во внутренний блок.

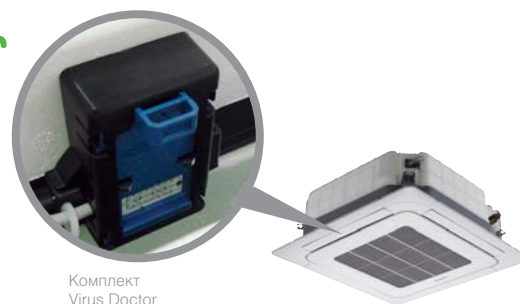

Комплект  
Virus Doctor

### Эффективное воздействие

Устройство Virus Doctor вырабатывает электроны и ионы водорода, образующие с кислородом воздуха крайне активные гидропероксидные радикалы (HOO<sup>-</sup>). При взаимодействии с органическими биологическими загрязнителями они разрушают их структуру, отбирая у них атом водорода. При реакции иона водорода с находящимися в воздухе опасными для здоровья OH-радикалами происходит их нейтрализация и образование безвредного водяного пара.

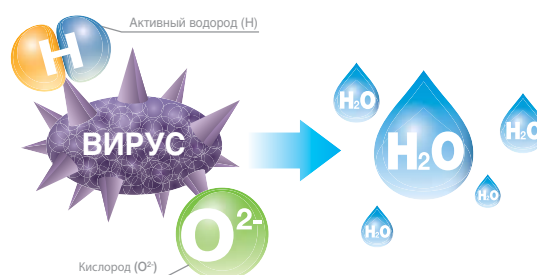

Вирусы и активный  
водород

Превращаются  
в безвредную воду (H<sub>2</sub>O)

### Преимущества технологии Virus Doctor

- Уничтожение присутствующих в воздухе вирусов и бактерий (подтип H1N1)
- Полное истребление бактерий
- Смягчение аллергии благодаря удалению из воздуха аллергенов
- Нейтрализация OH-радикалов



## Индивидуальное управление жалюзи

Пульт дистанционного управления MWR-WE10 (опция) позволяет в индивидуальном порядке выбирать углы раскрытия жалюзи в диапазоне от 32° до 65° для более эффективного охлаждения.





## Конденсат не переливается

Обратный клапан на дренажном насосе не позволяет водяному конденсату попадать обратно в дренажный поддон. Благодаря этому поддерживается минимальный уровень воды в дренажном поддоне, вода не застаивается и не переливается.



ПОТОК В ОДНОМ НАПРАВЛЕНИИ



ЧИСТЫЙ ПОТОЛОК



БЕЗ ПЕРЕПОЛНЕНИЙ



БЕЗ ЗАСТАИВАНИЯ

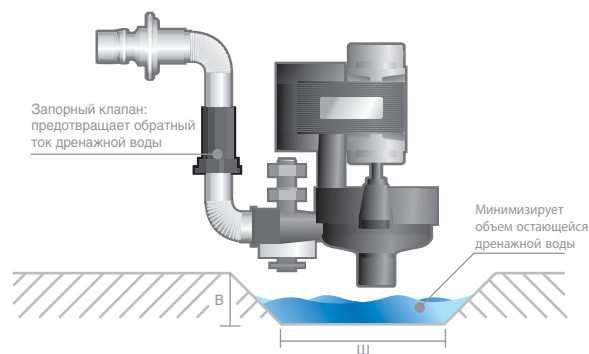

## Простое выравнивание

Каждый угол панели отсоединяется по отдельности. Это позволяет регулировать высоту, а также упрощает и ускоряет установку и выравнивание.

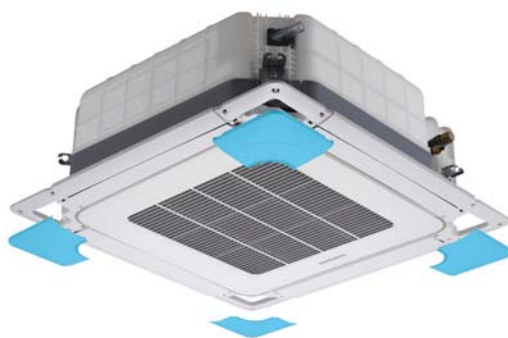

## Легкая чистка жалюзи

Внутренний кассетный 4-поточный блок оснащается съемными воздушными жалюзи. Для их чистки не нужно снимать всю панель.



## Объемный воздушный поток

Выпускные отверстия, повернутые в четырех направлениях, позволяют охладить воздух в любой точке помещения. Воздушные жалюзи новой конструкции уменьшают размеры «мертвых» областей в углах панели и обеспечивают почти 360° охват пространства вокруг внутреннего блока.

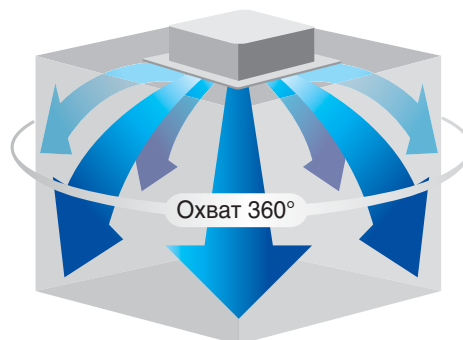
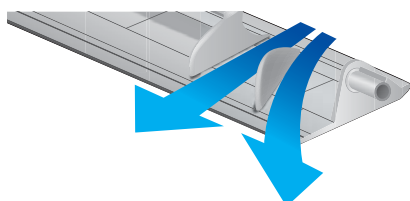

# Изменение скорости вентилятора для высоких потолков

Чтобы выбрать оптимальную скорость вентилятора для высоких потолков, не нужно переключать выключатели на плате — достаточно воспользоваться пультом дистанционного управления MR-DH00 (опция). Функция изменения скорости вентилятора для высоких потолков позволяет обеспечить равномерное охлаждение и обогрев в помещениях с потолками высотой до 3,5 м.



MR-DH00



Изменение скорости вентилятора

\*Модели 5,2~10,0 кВт

## Режим высоких потолков

В режиме высоких потолков внутренний блок создает более сильный воздушный поток, а высота зоны охвата воздушного потока увеличивается до 4,6 м.

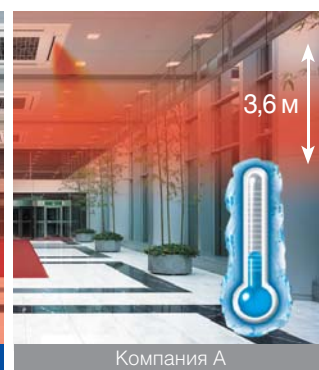
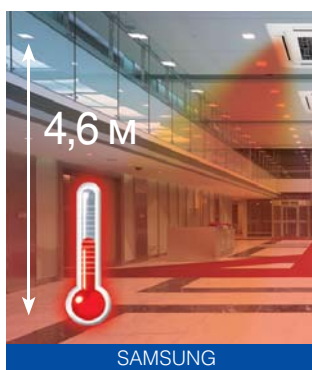

## Быстрое охлаждение и обогрев

Внутренний блок Samsung устанавливает заданную температуру намного быстрее конкурирующих продуктов.

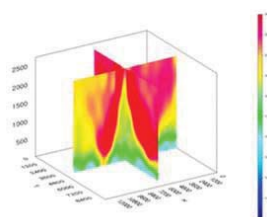

Состояние после  
приблизительно  
30 минут

25%  
Faster

SAMSUNG

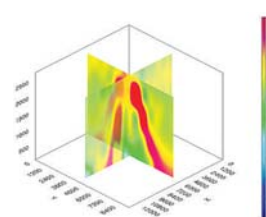

Состояние после  
приблизительно  
40 минут

Компания А

# Турбовентилятор

## 1 Малошумная работа

Представьте себе помещение, в котором царит тишина и прохлада. Лопасти аэродинамического турбовентилятора создают меньше шума в процессе вращения. Поэтому кондиционеры Samsung работают тише обычных кондиционеров.

## 2 Равномерное распределение воздуха

Турбовентилятор с широкими лопастями эффективно подает холодный или теплый воздух в 4-х направлениях, быстро охлаждая или нагревая всю комнату и обеспечивая комфорт.

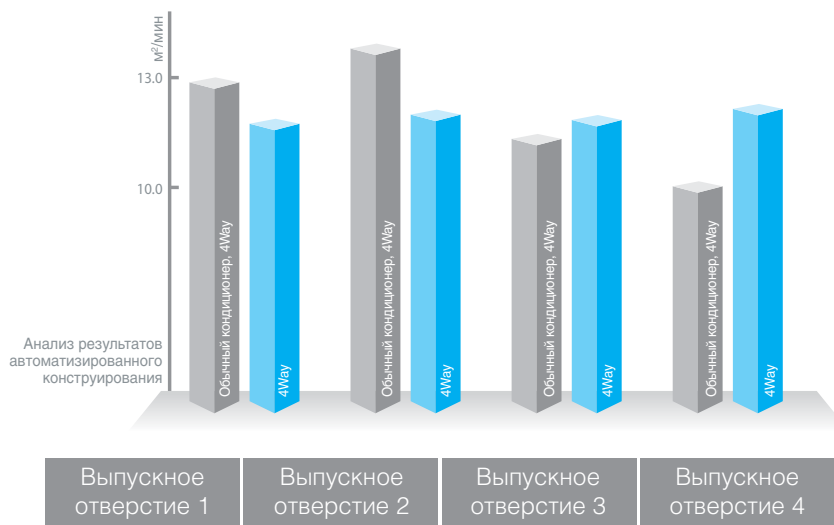
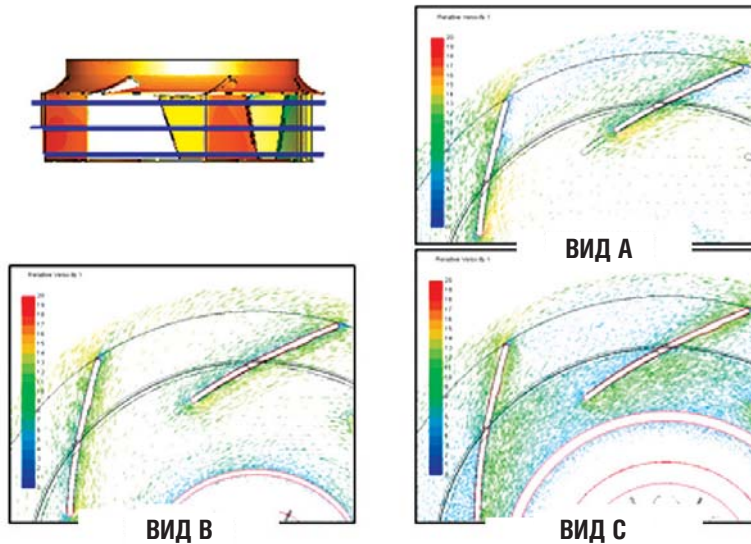
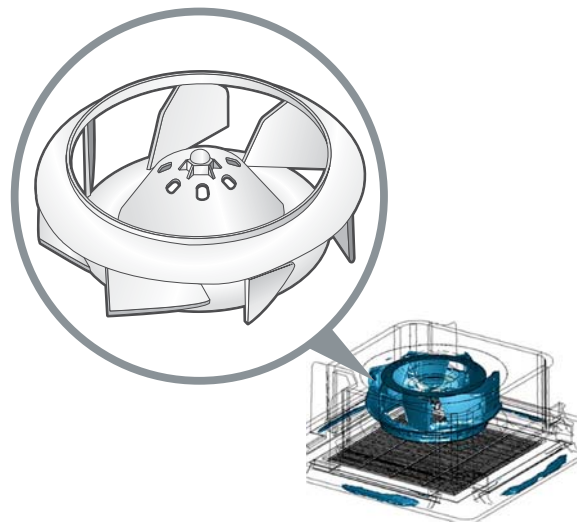

# Технические характеристики



## Кассетный 4-поточный mini

- Компактные размеры
- Настройка скорости вентилятора
- Автоматический привод в нескольких направлениях
- Режим самодиагностики



Мощный подъем

Модель	Внутренний блок	Наружный блок		ТН026EAV1	УН026EAV1		
Общие данные	Режим			-	Тепловой насос		
	Производительность	Номинальная	Охлаждение (мин./станд./макс.)	кВт	0.99 / 2.6 / 3.5		
			Обогрев (мин./станд./макс.)	кВт	0.98 / 3.3 / 5.0		
		Класс энергоэффективности (EER) / Класс энергоэффективности (COP)	Охлаждение (мин./станд./макс.)	БТЕ/ч	3400 / 8900 / 12300		
			Обогрев (мин./станд./макс.)	БТЕ/ч	3300 / 11300 / 15700		
	Мощность	Потребляемая мощность (номинальная)	Охлаждение (мин./станд./макс.)	кВт	0.26 / 0.73 / 1.1		
			Обогрев (мин./станд./макс.)	кВт	0.24 / 0.9 / 1.4		
		Потребляемый ток (номинальный)	Охлаждение (мин./станд./макс.)	А	1.6 / 3.4 / 5.1		
			Обогрев (мин./станд./макс.)	А	1.5 / 4.3 / 6.6		
	Коэффициент энергоэффективности	Номинальное охлаждение			-	3.66	
		Номинальный обогрев			-	3.73	
	Трубопровод	Жидкость	Ø, мм			6.35 (1/4)	
			Газ	Ø, мм			9.52 (3/8)
		Ограничения по установке	Макс. длина (между наруж. и внутр. блоками)	м			20.0
			Макс. высота (между наруж. и внутр. блоками)	м			10.0
Хладагент	Тип			-	R410A		
	Заводская заправка			кг	0.95		
Внутренний блок	Электропитание			Ф, В, Гц	1, 220~240, 50		
	Вентилятор	Расход воздуха	Макс./сред./мин.	м³/мин	11.0 / 9.5 / 8.0		
		Внешнее статическое давление	Мин. - Макс.	мм водяного столба		-	
	Дренаж	Трубопровод			Па	-	
		Уровень звукового давления	Выс./сред./низк.	дБ(А)		VP25 (внешн. диаметр 32. внутр. диаметр 25)	
	Габаритно-весовые характеристики	Вес без упаковки		кг		17	
				кг		20	
		Размеры без упаковки (Ш x В x Г)		мм			575 x 260 x 575
				мм			660 x 310 x 635
	Панель лицевая	Модель панели				PMSMA	
				кг		3.0	
		Размеры без упаковки (Ш x В x Г)		кг			5.0
				мм			670 x 35 x 670
	Дополнительные компоненты	Дренажный насос	Дренажный насос			Встроенный	
			Макс. высота подъема/Произв-ть.	мм/л/ч		750 / 24	
Воздушный фильтр						Долговечный фильтр	
Наружный блок	Электропитание			Ф, В, Гц	1, 220~240, 50		
	Шум	Уровень звукового давления		дБ(А)	47		
	Габаритно-весовые характеристики	Вес без упаковки		кг		36	
				кг		38	
		Размеры без упаковки (Ш x В x Г)		мм			790 x 548 x 285
				мм			938 x 610 x 382
	Диапазон рабочих температур	Охлаждение		°C		-5 ~ 46	
		Обогрев		°C		-10 ~ 24	

\* Приведенные в этом документе характеристики изделий могут быть изменены без предварительного уведомления, поскольку изделия постоянно совершенствуются.

## Дополнительные компоненты

Индивидуальные пульты дистанционного управления



MWR-WE10



MWR-WH00



MWR-SH00



MR-DH00

TH035EAV1 UH035EAV1	TH052EAV1 UH052EAV1	TH060EAV1 UH060EAV1
Тепловой насос	Тепловой насос	Тепловой насос
1.0 / 3.5 / 4.2	1.6 / 4.7 / 6.0	1.8 / 5.8 / 6.5
3400 / 11900 / 14300	5500 / 16000 / 20500	6100 / 19800 / 22200
1.0 / 4.0 / 5.5	1.3 / 5.5 / 9.0	1.8 / 7.0 / 10.0
3300 / 13600 / 17100	4400 / 18800 / 30700	6100 / 23900 / 34100
A / A	B / C	B / C
0.26 / 1.09 / 1.4	0.5 / 1.51 / 2.2	0.55 / 1.93 / 2.1
0.25 / 1.1 / 1.4	0.48 / 1.66 / 3.2	0.51 / 2.18 / 3.7
1.6 / 5 / 6.4	2.4 / 6.7 / 10	2.7 / 8.8 / 9.4
1.5 / 5.1 / 6.7	2.6 / 7.4 / 15	2.6 / 10.5 / 16.6
15	20	20
3.21	3.11	3.01
3.61	3.31	3.21
6.35 (1/4)	6.35 (1/4)	6.35 (1/4)
9.52 (3/8)	12.7 (1/2)	15.88 (5/8)
20.0	30.0	30.0
10.0	15.0	15.0
R410A	R410A	R410A
0.95	1.45	1.50
1, 220-240, 50	1, 220-240, 50	1, 220-240, 50
12.0 / 10.0 / 8.0	12.9 / 11.7 / 10.7	13.6 / 12.9 / 11.9
-	-	-
-	-	-
VP25 (внешн. диаметр 32. внутр.диаметр 25)	VP25 (внешн. диаметр 32. внутр.диаметр 25)	VP25 (внешн. диаметр 32. внутр.диаметр 25)
34 / 31 / 27	41 / 37 / 33	41 / 37 / 33
17	17	17
20	20	20
575 x 260 x 575	575 x 260 x 575	575 x 260 x 575
660 x 310 x 635	660 x 310 x 635	660 x 310 x 635
PMSMA	PMSMA	PMSMA
3.0	3.0	3.0
5.0	5.0	5.0
670 x 35 x 670	670 x 35 x 670	670 x 35 x 670
717 x 93 x 717	717 x 93 x 717	717 x 93 x 717
Встроенный	Встроенный	Встроенный
750 / 24	750 / 24	750 / 24
Долговечный фильтр	Долговечный фильтр	Долговечный фильтр
1, 220-240, 50	1, 220-240, 50	1, 220-240, 50
47 / 47	49 / 49	52 / 52
36	50	57
38	53	61
790 x 548 x 285	880 x 638 x 310	880 x 798 x 310
938 x 610 x 382	1023 x 704 x 413	1038 x 861 x 413
-5 ~ 46	-5 ~ 46	-5 ~ 46
-10 ~ 24	-10 ~ 24	-10 ~ 24

Панель



PMSMA

# Технические характеристики



## Кассетный 4-поточный

- Устройство Virus Doctor (дополнительно)
- Объемный воздушный поток
- Индивидуальное управление жалюзи
- Изменение скорости вентилятора для высоких потолков



Модель	Внутренний блок	Наружный блок	NS0524SXEC	RC052SHXEC	
Общие данные	Режим		-	Тепловой насос	
	Производительность	Номинальная	Охлаждение (мин./станд./макс.)	кВт	1.30 / 5.10 / 5.90
			Обогрев (мин./станд./макс.)	кВт	1.2 / 5.7 / 6.7
	Мощность	Потребляемая мощность (номинальная)	Охлаждение (мин./станд./макс.)	кВт	0.38 / 1.59 / 2.0
			Обогрев (мин./станд./макс.)	кВт	0.29 / 1.46 / 1.7
			Потребляемый ток (номинальный)	А	2.5 / 8.0 / 9.5
	Кoeffициент энергетической эффективности	EER (охлаждение)		-	3.21
			COP (обогрев)	-	3.91
	Трубопровод	Жидкость	Ø, мм		6.35
			Ø, дюйм		1/4
		Газ	Ø, мм		12.7
			Ø, дюйм		1/2
		Ограничения по установке	Макс. длина (между наруж. и внутр. блоками)	м	
	Макс. высота (между наруж. и внутр. блоками)		м		20.0
	Кабель	Кабель питания	мм <sup>2</sup>		-
Кабель управления		мм <sup>2</sup>		0.75 - 1.5	
Хладагент	Тип	-		R410A	
	Метод управления	-		ЭРВ	
	Заводская заправка	кг		1.30	
Внутренний блок	Электропитание		Ф, В, Гц	1, 220-240, 50	
	Вентилятор	Тип		-	Турбо
		Двигатель	Потребляемая мощность	Вт	65
		Количество		шт	1
	Дренаж	Расход воздуха	Выс. / Средн. / Низк.	м <sup>3</sup> /мин	14 / 12.7 / 11.3
			Ø, мм		VP25 (OD 32, ID 25)
	Шум	Уровень звукового давления	Выс. / Средн. / Низк.	дБ(А)	37 / 35 / 33
					37 / 35 / 33
					37 / 35 / 33
					37 / 35 / 33
	Габаритно-весовые характеристики	Вес без упаковки		кг	15.5
			Вес в упаковке	кг	19.5
			Размеры без упаковки (Ш x В x Г)	мм	840 x 204 x 840
			Размеры в упаковке (Ш x В x Г)	мм	898 x 275 x 898
	Панель лицевая	Модель		-	PC4NUSKE
Вес без упаковки			кг	5.9	
Вес в упаковке			кг	8.4	
Размеры без упаковки (Ш x В x Г)			мм	950 x 45 x 950	
Дополнительные компоненты	Размеры в упаковке (Ш x В x Г)		мм	1005 x 100 x 1005	
		Дренажный насос	Модель	-	
		Высота подъема / Произв.-ть.	мм / л/час	Встроенный	
		750 / 24			
Пульт управления	-		-	Опция	
Фильтр воздушный	-		-	В комплекте	
Наружный блок	Электропитание		Ф, В, Гц	1, 220-240, 50	
	Компрессор	Тип		-	Роторный; двойной бесщеточный постоянного тока.
		Модель		-	UG4T150FUDJQ
		Масло	Тип	-	POE
	Вентилятор	Расход воздуха	Заправка заводская	мл	650
			Охлаждение / Обогрев	м <sup>3</sup> /мин	37
	Шум	Уровень звукового давления	Охлаждение / Обогрев	л/сек	617
				дБ(А)	50 / 50
	Габаритно-весовые характеристики	Вес без упаковки		кг	36.0
			Вес в упаковке	кг	40.0
			Размеры без упаковки (Ш x В x Г)	мм	790 x 545 x 285
			Размеры в упаковке (Ш x В x Г)	мм	929 x 599 x 382
	Диапазон рабочих температур	Охлаждение		°C	-5 ~ 43
			Обогрев	°C	-15 ~ 24

\* Приведенные в этом документе характеристики изделий могут быть изменены без предварительного уведомления, поскольку изделия постоянно совершенствуются.

## Дополнительные компоненты

Индивидуальные пульты дистанционного управления



MWR-WE10



MWR-WH0\*



MWR-SH00



MWR-DH00

NS0714SXEC	NS1004SXEC	NS1004SXEC	NS1404SXEC	NS1404SXEC
RC071SHXEC	RC100SHXEC	RC100SHXGC	RC140SHXEC	RC140SHXGC
Тепловой насос	Тепловой насос	Тепловой насос	Тепловой насос	Тепловой насос
2.1 / 7.0 / 8.0	2.4 / 10.0 / 10.8	3.2 / 10.0 / 11.5	3.6 / 14.0 / 14.2	3.0 / 14.0 / 14.2
1.5 / 7.7 / 8.0	2.5 / 11.2 / 12.4	3.4 / 11.2 / 12.5	3.4 / 16.0 / 17.0	3.2 / 16.0 / 17.5
0.4 / 2.4 / 2.9	0.65 / 4.33 / 4.70	0.65 / 4.33 / 4.7	0.86 / 4.96 / 5.0	0.8 / 4.96 / 5.4
0.31 / 2.33 / 2.9	0.5 / 3.85 / 4.9	0.5 / 3.85 / 4.9	0.65 / 4.98 / 5.4	0.65 / 4.98 / 6.8
5.5 / 11.0 / 12.7	3.2 / 19.5 / 21.0	3.2 / 19.5 / 21.0	4.3 / 23.0 / 23.5	1.8 / 8.0 / 8.2
5.0 / 10.5 / 12.0	2.7 / 17.5 / 21.0	2.7 / 17.5 / 21.0	3.5 / 22.0 / 25.0	1.6 / 8.5 / 10.5
2.92	2.31	2.31	2.82	2.82
3.31	2.91	2.91	3.21	3.21
6.35	9.52	9.52	9.52	9.52
1/4	3/8	3/8	3/8	3/8
15.88	15.88	15.88	15.88	15.88
5/8	5/8	5/8	5/8	5/8
30.0	50.0	50.0	50.0	50.0
20.0	30.0	30.0	30.0	30.0
-	-	-	-	-
0.75-1.5	0.75-1.5	0.75-1.5	0.75-1.5	0.75-1.5
R410A	R410A	R410A	R410A	R410A
ЭРБ	ЭРБ	ЭРБ	ЭРБ	ЭРБ
1.35	2.70	2.70	2.70	2.70
1, 220-240, 50	1, 220-240, 50	3, 380-415, 50	1, 220-240, 50	3, 380-415, 50
Тип60	Тип60	Тип60	Тип60	Тип60
65	97	97	97	97
1	1	1	1	1
18 / 16.6 / 15.4	23 / 21.5 / 20.3	23 / 21.5 / 20.3	34 / 32.5 / 31.2	34 / 32.5 / 31.2
VP25 (OD 32, ID 25)	VP25 (OD 32, ID 25)	VP25 (OD 32, ID 25)	VP25 (OD 32, ID 25)	VP25 (OD 32, ID 25)
41 / 39 / 37	45 / 42 / 39	45 / 42 / 39	46 / 43 / 40	46 / 43 / 40
15.5	16.0	16.0	19.0	19.0
19.5	20.0	20.0	24.0	24.0
840 x 204 x 840	840 x 204 x 840	840 x 204 x 840	840 x 288 x 840	840 x 288 x 840
898 x 275 x 898	898 x 275 x 898	898 x 275 x 898	898x 357 x 898	898x 357 x 898
PC4NUSKE	PC4NUSKE	PC4NUSKE	PC4NUSKE	PC4NUSKE
5.9	5.9	5.9	5.9	5.9
8.4	8.4	8.4	8.4	8.4
950 x 45 x 950	950 x 45 x 950	950 x 45 x 950	950 x 45 x 950	950 x 45 x 950
1005 x 100 x 1005	1005 x 100 x 1005	1005 x 100 x 1005	1005 x 100 x 1005	1005 x 100 x 1005
Встроенный	Встроенный	Встроенный	Встроенный	Встроенный
750 / 24	750 / 24	750 / 24	750 / 24	750 / 24
Опция	Опция	Опция	Опция	Опция
В комплекте	В комплекте	В комплекте	В комплекте	В комплекте
1, 220-240, 50	1, 220-240, 50	3, 380-415, 50	1, 220-240, 50	3, 380-415, 50
Роторный; двойной бесщеточный постоянного тока.	Роторный; двойной бесщеточный постоянного тока.	Роторный; двойной бесщеточный постоянного тока.	Роторный; двойной бесщеточный постоянного тока.	Роторный; двойной бесщеточный постоянного тока.
UG4T200FUAE4	UG8T300FUBJU	UG8T450FUFJX	UG5T450FUEJX	UG5T450FUEJX
POE	POE	POE	POE	POE
600	1200	1700	1700	1700
42	64	62	113	113
700	1 067	1 033	1 883	1 883
50 / 51	55 / 56	55 / 56	56 / 57	56 / 57
47.0	67.0	67.0	92.0	92.0
52.0	72.0	72.0	100.0	100.0
880 x 638 x 310	880 x 931 x 320	880 x 931 x 320	932 x 1.128 x 375	932 x 1.128 x 375
1024 x 750 x 414	1043 x 1062 x 411	1043 x 1062 x 411	1091 x 1286 x 472	1091 x 1286 x 472
-5 ~ 43	-5 ~ 43	-5 ~ 43	-5 ~ 43	-5 ~ 43
-15 ~ 24	-15 ~ 24	-15 ~ 24	-15 ~ 24	-15 ~ 24

Панель



PC4NUSKE



## Канальные внутренние блоки



### Антивирусный фильтр



Антивирусный фильтр

Антивирусный фильтр не только улавливает частички пыли, но и препятствует размножению плесени и бактерий.

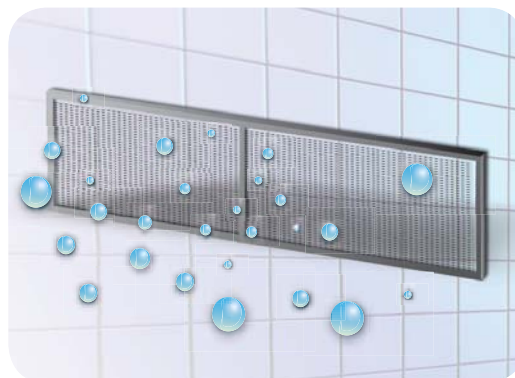

### Простая чистка фильтра



Простой фильтр

После 1000 часов эксплуатации индикатор очистки фильтра сообщит вам, что фильтр нуждается в чистке. Фильтр легко извлекается из блока снизу, слева или справа. (Период 1000 часов задан по умолчанию; на внутренней печатной плате можно поменять это значение на 2000 часов.)

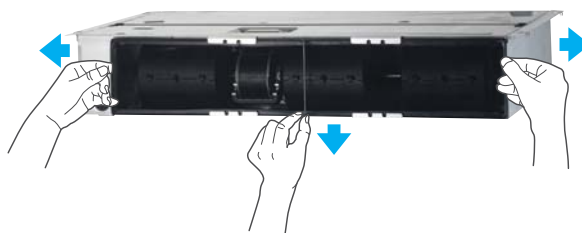

### Эффективный контроль давления



Эффективное управление

Система эффективного контроля давления регулирует скорость вентилятора с учетом наружного статического давления, за счет чего кондиционер обеспечивает равномерное охлаждение или обогрев независимо от условий окружающей среды.

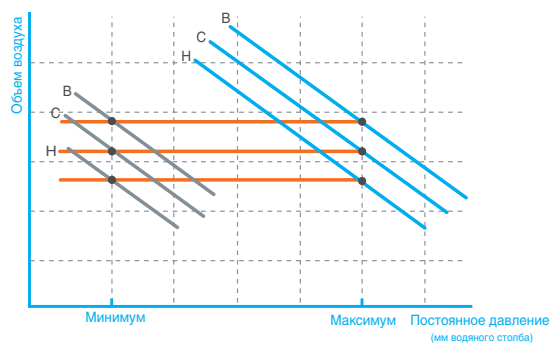

### Мощный дренажный насос (с высотой подъема 750 мм опция)



Мощный подъем (опция)

Дренажный насос поднимает водяной конденсат на высоту до 750 мм. Это расширяет перечень доступных вариантов установки и облегчает ее.

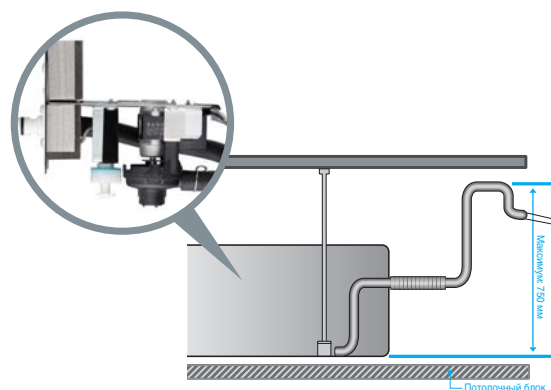

Тишина и мощь

# Канальный средненапорный MSP

Канальный кондиционер MSP — это устанавливаемый за потолком малошумный, мощный кондиционер с функцией контроля внешнего статического давления. Благодаря достаточно высокому статическому давлению, обеспечивающему стабильное и эффективное охлаждение и нагрев больших помещений, этот кондиционер имеет большую зону охвата.

## Общие возможности



Антивирусный  
фильтр



Простой фильтр



Мощный подъем  
(опция)



Эффективное  
управление



## Высокая мощность и большая зона действия

Канальный кондиционер MSP создает большее статическое давление, чем тонкие канальные кондиционеры, позволяя использовать более длинные воздуховоды с большим количеством воздухозаборников и выпускных отверстий для охлаждения или обогрева помещений большей площади.

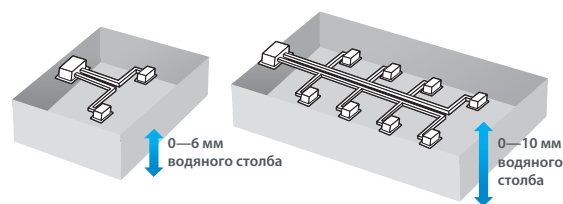

Тонкий канальный кондиционер

Канальный кондиционер MSP

## Малозумная работа и контроль статического давления

Благодаря контролю внешнего статического давления возможно снизить уровень шума. Присоединение воздуховодов с оптимальной площадью сечения позволяет кондиционеру эффективно работать на более низкой скорости вращения вентилятора.



## Небольшая ширина

Компактные размеры и очень малая ширина (всего 900 мм) упрощают установку и обслуживание, повышая удобство пользования кондиционером.



\* Измерения выполнялись без блока управления.

## Простота обслуживания

Сокращение затрат на обслуживание благодаря удобному доступу к внутренним узлам блока.



# Технические характеристики

## Канальный кондиционер MSP



- Небольшая ширина
- Высокая мощность и большая зона действия
- Малошумная работа и контроль статического давления
- Простота обслуживания



Антивирусный фильтр



Простой фильтр



Мощный подъем (опция)



Эффективное управление

Модель	Внутренний блок	Наружный блок	НС052SSXEC	RC052SHXEC	
Общие данные	Режим		-	Тепловой насос	
	Производительность	Номинальная производительность	Охлаждение (мин./станд./макс.)	кВт	1.10 / 5.00 / 5.90
			Обогрев (мин./станд./макс.)	кВт	3800 / 17100 / 20100
	Мощность	Потребляемая мощность (номинальная)	Охлаждение (мин./станд./макс.)	кВт	1.00 / 5.50 / 6.40
			Обогрев (мин./станд./макс.)	кВт	3400 / 18800 / 22780
	Кoeffициент энергетической эффективности	EER (охлаждение)	Охлаждение (мин./станд./макс.)	кВт	0.39 / 1.78 / 2.05
			Обогрев (мин./станд./макс.)	кВт	0.29 / 1.66 / 1.95
	Трубопровод	Жидкость	Охлаждение (мин./станд./макс.)	А	2.10 / 8.30 / 9.50
			Обогрев (мин./станд./макс.)	А	1.80 / 8.00 / 9.30
	Кабель	Питание	Охлаждение (мин./станд./макс.)	А	2.10 / 8.30 / 9.50
			Обогрев (мин./станд./макс.)	А	1.80 / 8.00 / 9.30
	Хладагент	Тип	Охлаждение (мин./станд./макс.)	А	2.10 / 8.30 / 9.50
			Обогрев (мин./станд./макс.)	А	1.80 / 8.00 / 9.30
	Внутренний блок	Электроснабжение	Охлаждение (мин./станд./макс.)	А	2.10 / 8.30 / 9.50
			Обогрев (мин./станд./макс.)	А	1.80 / 8.00 / 9.30
	Вентилятор	Тип	Охлаждение (мин./станд./макс.)	А	2.10 / 8.30 / 9.50
			Обогрев (мин./станд./макс.)	А	1.80 / 8.00 / 9.30
	Дренаж	Дренажный трубопровод	Охлаждение (мин./станд./макс.)	А	2.10 / 8.30 / 9.50
			Обогрев (мин./станд./макс.)	А	1.80 / 8.00 / 9.30
	Шум	Уровень звукового давления	Охлаждение (мин./станд./макс.)	А	2.10 / 8.30 / 9.50
Обогрев (мин./станд./макс.)			А	1.80 / 8.00 / 9.30	
Габаритно-весовые характеристики	Вес без упаковки	Охлаждение (мин./станд./макс.)	А	2.10 / 8.30 / 9.50	
		Обогрев (мин./станд./макс.)	А	1.80 / 8.00 / 9.30	
Принадлежности	Дренажный насос	Охлаждение (мин./станд./макс.)	А	2.10 / 8.30 / 9.50	
		Обогрев (мин./станд./макс.)	А	1.80 / 8.00 / 9.30	
Наружный блок	Питание	Охлаждение (мин./станд./макс.)	А	2.10 / 8.30 / 9.50	
		Обогрев (мин./станд./макс.)	А	1.80 / 8.00 / 9.30	
Компрессор	Тип	Охлаждение (мин./станд./макс.)	А	2.10 / 8.30 / 9.50	
		Обогрев (мин./станд./макс.)	А	1.80 / 8.00 / 9.30	
Вентилятор	Расход воздуха	Охлаждение (мин./станд./макс.)	А	2.10 / 8.30 / 9.50	
		Обогрев (мин./станд./макс.)	А	1.80 / 8.00 / 9.30	
Шум	Уровень звукового давления	Охлаждение (мин./станд./макс.)	А	2.10 / 8.30 / 9.50	
		Обогрев (мин./станд./макс.)	А	1.80 / 8.00 / 9.30	
Диапазон рабочих температур	Охлаждение	Охлаждение (мин./станд./макс.)	А	2.10 / 8.30 / 9.50	
		Обогрев (мин./станд./макс.)	А	1.80 / 8.00 / 9.30	

\* Приведенные в этом документе характеристики изделий могут быть изменены без предварительного уведомления, поскольку наши изделия постоянно совершенствуются.

### Дополнительные компоненты

Индивидуальные пульты дистанционного управления



MWR-WE10



MWR-WH00\*



MWR-SH00



MR-DH00



MRK-A00



MRW-10A

Дренаж Насос



MDP-M075SGU1  
MDP-M075SGU2  
MDP-M075SGU3

NS071SSXEC	NS100SSXEC	NS100SSXEC	NS140SSXEC	NS140SSXEC
RC071SHXEC	RC100SHXEC	RC100SHXGC	RC140SHXEC	RC140SHXGC
Тепловой насос	Тепловой насос	Тепловой насос	Тепловой насос	Тепловой насос
1.60 / 7.00 / 8.00	2.0 / 10.0 / 10.8	3.20 / 10.0 / 12.0	3.20 / 14.0 / 14.5	3.20 / 14.0 / 15.0
5500 / 23900 / 27300	6800 / 34100 / 36900	10900 / 34100 / 40900	10900 / 47800 / 49500	10900 / 47800 / 49500
1.40 / 7.70 / 8.20	2.4 / 11.2 / 12.0	3.2 / 11.2 / 13.0	3.2 / 16.0 / 16.0	3.0 / 16.0 / 18.5
4 800 / 26300 / 28000	8200 / 38200 / 40900	10900 / 38200 / 44400	10900 / 54600 / 54600	10200 / 54600 / 63100
0.55 / 2.68 / 2.92	0.78 / 4.5 / 4.6	0.95 / 3.985 / 5.4	0.95 / 5.15 / 5.20	0.95 / 5.15 / 5.50
0.50 / 2.40 / 2.85	0.64 / 3.985 / 4.7	0.95 / 3.60 / 6.0	0.8 / 5.315 / 5.60	0.75 / 5.315 / 7.0
2.70 / 13.10 / 14.50	3.5 / 20.5 / 21.0	2.0 / 6.5 / 8.2	4.5 / 23.0 / 23.0	1.8 / 8.0 / 9.0
2.50 / 12.00 / 13.20	3.0 / 17.5 / 20.5	1.8 / 6.0 / 9.2	3.5 / 24.0 / 25.0	1.6 / 8.5 / 10.8
2.61	2.21	2.51	2.71	2.71
3.21	2.81	3.11	3.01	3.01
6.35	9.52	9.52	9.52	9.52
1/4	3/8	3/8	3/8	3/8
15.88	15.88	15.88	15.88	15.88
5/8	5/8	5/8	5/8	5/8
30.0	50.0	50.0	50.0	50.0
20.0	30.0	30.0	30.0	30.0
-	-	-	-	-
0.75-1.5	0.75-1.5	0.75-1.5	0.75-1.5	0.75-1.5
R410A	R410A	R410A	R410A	R410A
ЭРВ	ЭРВ	ЭРВ	ЭРВ	ЭРВ
1.35	2.70	2.70	2.70	2.70
1, 220-240, 50	1, 220-240, 50	3, 380-415, 50	1, 220-240, 50	3, 380-415, 50
Диаметральный	Диаметральный	Диаметральный	Диаметральный	Диаметральный
200	200	200	200	200
2	2	2	2	2
22 / 20.5 / 18.5	24.5 / 22.5 / 21	24.5 / 22.5 / 21	32 / 29 / 26	32 / 29 / 26
0 / 29.4 / 58.8	0 / 39.2 / 78.4	0 / 39.2 / 78.4	0 / 49 / 98	0 / 49 / 98
VP25 (OD 32.ID 25)	VP25 (OD 32.ID 25)	VP25 (OD 32.ID 25)	VP25 (OD 32.ID 25)	VP25 (OD 32.ID 25)
45 / 42 / 38	41 / 39 / 37	41 / 39 / 37	42 / 40 / 37	42 / 40 / 37
29.0	33.0	34.0	36.0	39.0
34.0	38.0	40.0	42.0	46.0
900 x 260 x 480	1150 x 260 x 480	1150 x 260 x 480	1150 x 320 x 480	1150 x 320 x 480
1146 x 363 x 584	1420 x 340 x 595	1420 x 340 x 595	1420 x 400 x 595	1420 x 400 x 595
Опция / MDP-M075SGU3	Опция / MDP-M075SGU1	Опция / MDP-M075SGU1	Опция / MDP-M075SGU1	Опция / MDP-M075SGU1
750 / 24	750 / 24	750 / 24	750 / 24	750 / 24
Опция	Опция	Опция	Опция	Опция
В комплекте	В комплекте	В комплекте	В комплекте	В комплекте
1, 220-240, 50	1, 220-240, 50	3, 380-415, 50	1, 220-240, 50	3, 380-415, 50
Роторный; двойной бесщеточный постоянного тока.	Роторный; двойной бесщеточный постоянного тока.	Роторный; двойной бесщеточный постоянного тока.	Роторный; двойной бесщеточный постоянного тока.	Роторный; двойной бесщеточный постоянного тока.
UG4T200FUAЕ4	UG8T300FUBJU	UG5T450FUFJX	UG5T450FUEJX	UG5T450FUEJX
РОЕ	РОЕ	РОЕ	РОЕ	РОЕ
600	600	1200	1700	1700
42	64	62	113	113
700	1067	1033	1883	1883
50 / 51	55 / 56	55 / 56	56 / 57	56 / 57
50	67.0	74.0	92.0	92.0
53	72.0	79.0	100.0	100.0
880 x 638 x 310	880 x 931 x 320	880 x 931 x 320	932 x 1128 x 375	932 x 1128 x 375
1024 x 750 x 414	1043 x 1062 x 411	1043 x 1062 x 411	1091 x 1286 x 472	1091 x 1286 x 472
-5 ~ 43	-5 ~ 43	-5 ~ 43	-5 ~ 43	-5 ~ 43
-15 ~ 24	-15 ~ 24	-15 ~ 24	-15 ~ 24	-15 ~ 24

Простота и функциональность

# Напольно-потолочный

Компактные внутренние блоки напольно-потолочных кондиционеров могут устанавливаться на полу или на потолке, обеспечивая более эффективное использование пространства помещений и позволяя наслаждаться потоком свежего воздуха в любой точке комнаты.

## Общие возможности



Дизайн интерьера



Антивирусный  
фильтр



Малый вес



Гибкость  
установки



## Два способа установки

В зависимости от наличия свободного места или существующих потребностей внутренний блок кондиционера может быть установлен под потолком или на полу.

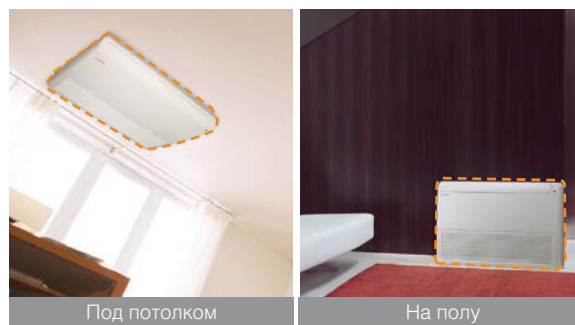

## Компактность и эффективность

Кондиционеры Samsung напольно-потолочного типа имеют компактную конструкцию, при этом их холодопроизводительность сопоставима с более крупными конкурирующими моделями.



# Технические характеристики



## Напольно-потолочный кондиционер

- Два способа установки
- Компактность и эффективность



Дизайн интерьера



Антивирусный фильтр



Малый вес



Гибкость установки

Модель	Внутренний блок		Наружный блок		NS052CSXEC	RC052SHXEC
Общие данные	Режим					Тепловой насос
	Производительность	Номинальная	Охлаждение (мин./станд./макс.)	кВт		1.10 / 5.00 / 5.90
				БТЕ/ч		3800 / 17100 / 20100
	Мощность	Потребляемая мощность (номинальная)	Охлаждение (мин./станд./макс.)	кВт		1.10 / 5.60 / 6.70
				БТЕ/ч		3800 / 19100 / 21800
	Потребляемый ток (номинальный)	Обогрев (мин./станд./макс.)	Охлаждение (мин./станд./макс.)	кВт		0.42 / 1.66 / 2.00
				кВт		0.35 / 1.74 / 1.95
	Кэффициент энергетической эффективности	EER (охлаждение)	Охлаждение (мин./станд./макс.)	А		2.30 / 7.70 / 9.50
				А		1.80 / 7.60 / 9.10
	COP (обогрев)	СОР (обогрев)	Охлаждение (мин./станд./макс.)	-		3.01
				-		3.22
	Трубопровод	Жидкость		Ф, мм		6.35
				Ф, дюйм		1/4
		Газ		Ф, мм		12.7
				Ф, дюйм		1/2
Ограничения по установке	Макс. длина (между наруж. и внутр. блоками)		м		30.0	
		Макс. высота (между наруж. и внутр. блоками)	м		20.0	
Кабель	Питание		мм <sup>2</sup>		-	
	Управление		мм <sup>2</sup>		0.75-1.5	
Хладагент	Тип		-		R410A	
	Метод управления		-		ЭРВ	
	Заводская заправка		кг		1.30	
Внутренний блок	Электропитание		Ф, В, Гц		1, 220-240, 50	
	Вентилятор	Тип		-		Диаметральный
		Двигатель	Потребляемая мощность	Вт		50
		Количество		шт		2
	Расход воздуха	Выс. / Средн. / Низк.		м <sup>3</sup> /мин		13 / 11.8 / 10.8
				Ф, мм		ID 18, гибкий шланг
	Дренаж	Дренажный трубопровод		Ф, мм		ID 18, гибкий шланг
	Шум	Уровень звукового давления	Выс. / Средн. / Низк.		дБ(А)	40 / 38 / 36
					дБ(А)	22.0
	Габаритно-весовые характеристики	Вес без упаковки		кг		22.0
			Вес в упаковке	кг		26.0
		Размеры без упаковки (Ш x В x Г)		мм		1000 x 200 x 650
Размеры в упаковке (Ш x В x Г)			мм		1080 x 230 x 740	
Принадлежности	Дренажный насос	Модель	-		отсутствует	
	Пульт управления	Высота подъема / Произв-ть.	мм / л/ч		-	
	Фильтр воздушный		-		Опция	
Наружный блок	Питание	Компрессор	Питание	Ф, В, Гц		1, 220-240, 50
			Модель			Роторный; двойной бесщеточный постоянного тока.
	Масло	Тип				UG4T150FUDJQ
						POE
	Заправка заводская	Расход воздуха		мл		650
			Охлаждение / Обогрев	м <sup>3</sup> /мин		37
	Шум	Уровень звукового давления	Охлаждение / Обогрев		л / сек	617
					дБ(А)	
	Габаритно-весовые характеристики	Вес без упаковки		кг		38.0
			Вес в упаковке	кг		41.0
		Размеры без упаковки (Ш x В x Г)		мм		790 x 545 x 285
			Размеры в упаковке (Ш x В x Г)	мм		929 x 599 x 382
	Диапазон рабочих температур	Охлаждение		°C		-5 ~ 43
			Обогрев	°C		-15 ~ 24

\* Приведенные в этом документе характеристики изделий могут быть изменены без предварительного уведомления, поскольку изделия постоянно совершенствуются.

## Дополнительные компоненты

Индивидуальные пульты дистанционного управления



MWR-WE10



MWR-WH00\*



MWR-SH00



MR-DH00



NS071CSXEC
RC071SHXEC
Тепловой насос
1.60 / 6.70 / 7.50
5500 / 22900 / 25600
1.40 / 7.20 / 8.00
4800 / 24600 / 27300
0.52 / 2.57 / 2.90
0.45 / 2.47 / 3.30
2.60 / 11.50 / 12.70
2.30 / 11.40 / 14.80
2.61
2.91
6.35
1/4
15.88
5/8
30.0
20.0
-
0.75-1.5
R410A
ЭРВ
1.35
1, 20-240, 50
Диаметральный
35
2
15.5 / 14 / 12.7
ID 18, гибкий шланг
46 / 44 / 42
22.0
26.0
1000 x 200 x 650
1080 x 230 x 740
отсутствует
-
Опция
В комплекте
1, 220-240, 50
Роторный; двойной бесщеточный постоянного тока.
UG4T200FUAЕ4
РОЕ
600
42
700
50 / 51
50.0
53.0
880 x 638 x 310
1024 x 750 x 414
-5 ~ 43
-15 ~ 24

# Управление



Дома и на работе, системы кондиционирования Samsung созданы для обеспечения наивысшего уровня комфорта. Эффективное индивидуальное и централизованное управление микроклиматом в помещениях различного назначения.



# Система управления

## Интеллектуальное управление

Для управления многочисленными внутренними и наружными блоками, которые рассредоточены на относительно большой площади, требуется удобное решение. Интегрированная система Samsung идеально подходит для управления зданиями большого и среднего размера.



## Центральное и индивидуальное управление

Для индивидуального или централизованного управления кондиционерами предлагаются разнообразные пульта управления – инфракрасные или проводные. Используйте различные типы пультов с поддержкой многочисленных функций для индивидуального управления или управления группами блоков.











## Управление зданием

Великолепная система управления зданием с удобными функциями мониторинга делает управление устройствами кондиционирования воздуха простым и экономичным.



# Система управления

КЛАССИФИКАЦИЯ		ПРОДУКТ	МОДЕЛЬ	ИЗОБРАЖЕНИЕ	ПРИМЕНИМЫЕ МОДЕЛИ
Система централизованного управления	Контроллер	Контроллер функций	MCM-A100		КАССЕТНЫЙ, НАПОЛЬНО-ПОТОЛОЧНЫЙ
		Централизованный контроллер	MCM-A202D		КАССЕТНЫЙ, НАПОЛЬНО-ПОТОЛОЧНЫЙ
	Интерфейсный модуль	Интерфейсный модуль централизованного управления	MIM-B13D		КАССЕТНЫЙ, НАПОЛЬНО-ПОТОЛОЧНЫЙ
			MIM-B13E		КАССЕТНЫЙ, НАПОЛЬНО-ПОТОЛОЧНЫЙ
Система индивидуального управления	Контроллер	Проводной пульт дистанционного управления	MWR-WE10		КАССЕТНЫЙ, НАПОЛЬНО-ПОТОЛОЧНЫЙ, КАНАЛЬНЫЙ
		Проводной пульт дистанционного управления	MWR-WH02		КАССЕТНЫЙ, НАПОЛЬНО-ПОТОЛОЧНЫЙ, КАНАЛЬНЫЙ
		Упрощенный проводной пульт дистанционного управления	MWR-SH00		КАССЕТНЫЙ, НАПОЛЬНО-ПОТОЛОЧНЫЙ, КАНАЛЬНЫЙ
		Беспроводной пульт дистанционного управления	MR-DH00		КАССЕТНЫЙ, НАПОЛЬНО-ПОТОЛОЧНЫЙ, КАНАЛЬНЫЙ (необходим приемник ИК сигнала)
		Беспроводной приемник сигналов	MRK-A00		КАНАЛЬНЫЙ (для беспроводного пульта дистанционного управления)
		Провод для беспроводного приемника сигналов	MRW-10A		КАНАЛЬНЫЙ (для беспроводного пульта дистанционного управления)
		Внешний комнатный датчик	MRW-TA		КАССЕТНЫЙ, НАПОЛЬНО-ПОТОЛОЧНЫЙ

# Справочная информация

## Обозначение моделей кондиционеров SAMSUNG

### Номенклатура бытовых кондиционеров

**AQ V 12 E W G N SER**

- 1** Режим работы  
AQ – Охлаждение/Нагрев
- 2** Тип системы  
V – Инвертор  
Нет – Постоянная производительность
- 3** Производительность  
09 – 2,5 кВт  
12 – 3,5 кВт  
18 – 5,3 кВт  
24 – 7,0 кВт
- 4** Наименование блока  
E – Crystal
- 5** Цвет лицевой панели  
W – белый  
S – серебристый  
U – синий
- 6** Версия  
A ~ Z
- 7** Классификация:  
N – внутренний блок  
X – наружный блок
- 8** Регион продаж:  
SER – Блок для России

### Номенклатура кондиционеров 4-поточных mini

**TH 026 E A V 1**

- 1** Классификация  
UH – наружный блок специальной серии (охлаждение/нагрев)  
TH – внутренний блок кассетного типа 4-поточный mini специальной серии (охлаждение/нагрев)
- 2** Производительность  
\* 0,1 = кВт
- 3** Питание  
E – 1 фаза, 220~240В / 50 Гц
- 4** Тип хладагента  
A – R410A
- 5** Тип управления  
V – инвертор
- 6** Версия

### Номенклатура внутренних блоков полупромышленной серии

**NS 100 S S X E C**

- 1** Классификация  
NS – внутренний блок полупромышленной серии
- 2** Производительность  
\* 0,1 = кВт
- 3** Тип системы  
4 – кассетный 4-поточный  
S – канальный средненапорный  
C – напольно-подпотолочный
- 4** Режим работы  
S – охлаждение/нагрев
- 5** Тип хладагента  
X – R410A
- 6** Питание  
E – 1 фаза, 220~240В / 50 Гц
- 7** Версия  
A ~ Z

### Номенклатура наружных блоков полупромышленной серии

**RC 100 S H X G A**

- 1** Классификация  
RC – наружный блок полупромышленной серии
- 2** Производительность  
\* 0,1 = кВт
- 3** Тип системы  
S – стандартная система
- 4** Режим работы  
H – охлаждение/нагрев
- 5** Тип хладагента  
X – R410A
- 6** Питание  
E – 1 фаза, 220~240В / 50 Гц  
G – 3 фаза, 380~415В / 50 Гц
- 7** Версия  
A ~ Z







**Даичи-Астрахань**  
Астрахань

**Даичи-Волгоград**  
Волгоград

**Даичи-Сибирь**  
Новосибирск

**Даичи-Черноземье**  
Воронеж

**Даичи-Байкал**  
Иркутск

**Даичи-Казань**  
Казань

**Даичи-Сочи**  
Сочи

**Даичи-Юг**  
Краснодар

**Даичи-Балтика**  
Калининград

**Даичи-Красноярск**  
Красноярск

**Даичи-Урал**  
Екатеринбург

**Даичи-Ростов**  
Ростов-на-Дону

**Даичи-Владивосток**  
Владивосток

**Даичи-НН**  
Нижний Новгород

**Даичи-Уфа**  
Уфа

**Даичи-Волга**  
Тольятти

**Даичи-Омск**  
Омск

**Даичи-Хабаровск**  
Хабаровск

**Даичи-Днепр**  
Днепропетровск

**Даичи-Крым**  
Симферополь

**Даичи-Украина**  
Киев

**Даичи-Харьков**  
Харьков

**Даичи-Донбасс**  
Донецк

**Даичи-Львов**  
Львов

**Даичи-Одесса**  
Одесса

За более подробной информацией можно обратиться:

Дилер:

Эксклюзивный дистрибьютор инженерных климатических систем Samsung в России — компания Daichi  
123022, Москва, Звенигородское ш., 9  
e-mail: info@daichi.ru  
www.daichi.ru