

КАТАЛОГ 2023

Мульти-сплит-системы FJM



Содержание



Технология WindFree™	2
Модельный ряд	4
Кассетный 1-поточный блок WindFree™	6
Технические характеристики	14
Кассетный 4-поточный блок 600x600 WindFree™	16
• Технические характеристики	20
Настенный блок WindFree™	22
• Технические характеристики	32
Канальные внутренние блоки	36
• Технические характеристики	40
Наружные блоки FJM	42
• Технические характеристики	46
Таблица комбинаций	48
• AJ040TXJ2KH/TK	48
• AJ050TXJ2KH/TK	49
• AJ068TXJ3KH/TK	50
• AJ080TXJ4KH/TK	52
• AJ100TXJ5KH/TK	55
• AJ140TXJ5KH/TK	62
Габаритные размеры	68
• Наружные блоки	68
• Внутренние блоки	73
Электрические подключения	81
Система управления	82

Технология WindFree™

Комфорт и прохлада без раздражающих сквозняков

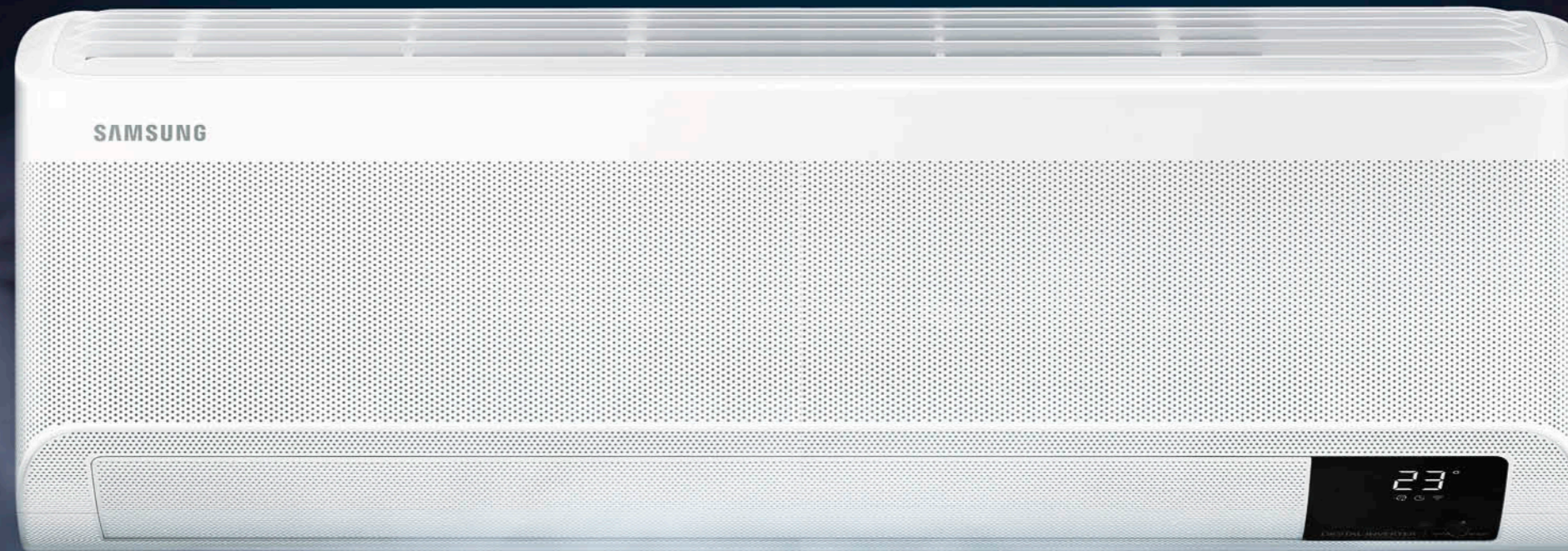

Охлаждение WindFree™ — только приятные ощущения. Он охлаждает мягко и тихо, не вызывая неприятного ощущения холодного ветра на коже, так как рассеивает воздух через 23 000 микроотверстий. Он создает атмосферу «неподвижного воздуха»* благодаря очень низкой скорости воздуха и гораздо меньшему уровню шума**. Усовершенствованная структура воздушного потока также позволяет равномернее охлаждать помещения большей площади. Кроме того, он потребляет на 77 % меньше энергии, чем режим интенсивного охлаждения***, поэтому можно просто наслаждаться приятной прохладой, не беспокоясь о расходах на электроэнергию.

* ASHRAE (Американское общество инженеров по отоплению, охлаждению и кондиционированию воздуха) определяет «неподвижный воздух» как воздушные потоки на скорости ниже 0,15 м/с без струй холодного воздуха.
** Данные на базе модели AR12TXCAAWKNEU. В режиме WindFree™ генерируется только 23 дБ шума по сравнению с 26 дБ у обычной модели Samsung.
*** Расчет сделан на основании сравнения потребления электроэнергии кондиционером AR12TVEAAWKNAF в режиме интенсивного охлаждения и в режиме WindFree™.

Комфортное охлаждение



Когда в помещении устанавливается нужная температура, кондиционер автоматически переключается в режим комфортного охлаждения и начинает подавать охлажденный воздух мягко и неспешно. Жалюзи при этом направляют воздушный поток вверх, чтобы позволить вам ощутить приятную прохладу, но не дать замерзнуть.

Низкий уровень шума



Охлаждайте жилые помещения с меньшим шумом и большим комфортом. Компрессор создает мощный воздушный поток, но работает очень тихо, так как в нем предусмотрен двухтрубный глушитель. Он снижает шум потока хладагента при работе на высоких скоростях и минимизирует окружающий шум при работе на низких скоростях.

Экономия энергии



Кроме того, в режиме охлаждения WindFree™ расходуется на 77 % меньше электроэнергии, чем в режиме интенсивного охлаждения. В режиме WindFree™ компрессор кондиционера работает на минимальной частоте, которая необходима для поддержания желаемой температуры; вентилятор наружного блока также возвращается на минимальных оборотах. Теперь можно просто наслаждаться приятной прохладой, не беспокоясь о расходах на электроэнергию.

Модельный ряд

Внутренние блоки

Модель	Изображение	2,0 кВт	2,5 кВт	3,5 кВт	5,0 кВт	6,8 кВт	СТР.
Кассетный 1-поточный WindFree			•	•			40
Кассетный 4-поточный 600x600 WindFree		•	•	•	•		50
Настенный WindFree		•	•	•	•	•	56
Настенный Стандарт		•	•	•	•	•	62
Канальный			•	•	•	•	64

Наружные блоки

Модель	Изображение	Тип хладагента	4,0 кВт	5,0 кВт	6,8 кВт	8,0 кВт	10,0 кВт	14,0 кВт	СТР.
2 внутренних блока		R410A	•						74
2 внутренних блока		R410A		•					74
3 внутренних блока		R410A			•				74
4 внутренних блока		R410A				•			74
5 внутренних блоков		R410A					•		74
5 внутренних блоков		R410A						•	74



Кассетный 1-поточный блок WindFree™

Компактный корпус для потолочного размещения.
Эффективное охлаждение без сквозняков.

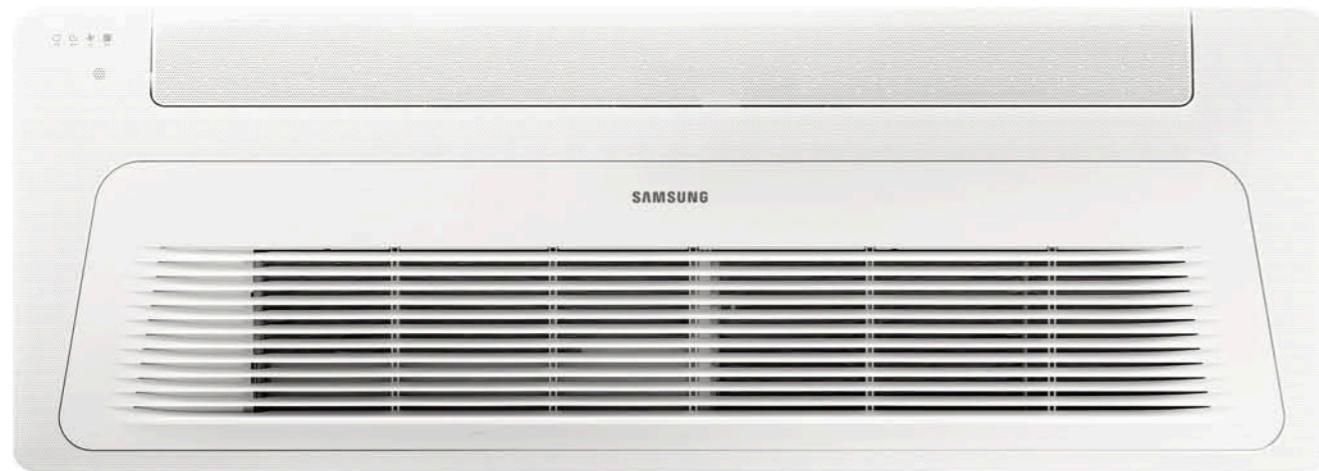

Комфортный микроклимат в каждом уголке комнаты. Кассетный 1-поточный кондиционер Samsung с режимом WindFree™ эффективно охлаждает помещение, не вызывая ощущения холодного ветра, дующего прямо на кожу. Большие жалюзи с широким рабочим углом 100 мм доставляют прохладный воздух в каждый уголок комнаты, обеспечивая равномерное охлаждение всего помещения.

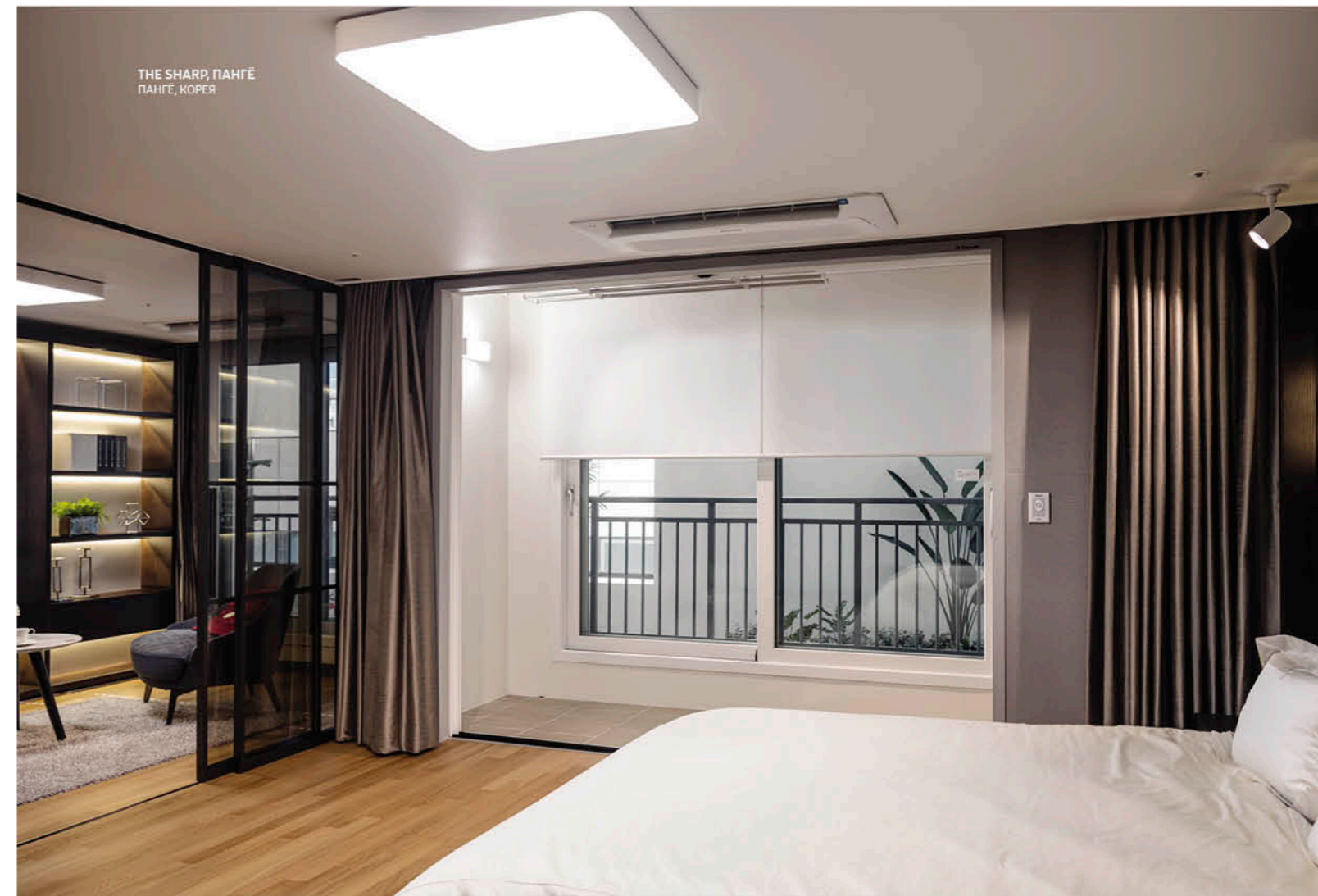

Комфорт

Охлаждение WindFree™. Режим интеллектуального комфорта. Бесшумная работа

Чистый воздух

Очистка воздуха от мелкодисперсной пыли, бактерий, вирусов и аллергенов при помощи встроенной 3-ступенчатой системы фильтрации

Высокая производительность

Мощный воздушный поток, 8 м. Автоматический привод жалюзи

Удобная установка

Тонкий корпус. Доступ для монтажа и обслуживания со стороны лицевой панели

Кассетный 1-поточный блок WindFree™

Комфорт и экономия электроэнергии — комфортное охлаждение без лишних энергозатрат

Почти бесшумный и энергосберегающий кассетный 1-поточный кондиционер Samsung эффективно охлаждает помещение, создавая комфортный микроклимат без неприятного воздействия прямых потоков холодного воздуха на кожу.

Комфорт без ощущения холода

Охлаждение WindFree™*

Приятное ощущение прохлады с охлаждением WindFree™. Кондиционер эффективно охлаждает помещение, не вызывая неприятных ощущений холодного ветра, дующего прямо на кожу. Прохладный воздух мягко рассеивается по комнате через 10 000 микроотверстий, формируя среду без ветра и сквозняков. Воздух едва движется со скоростью 0,15 м/с — без перепадов температуры и неприятных ощущений. И даже если ваши дети во сне сбрасывают одеяло, не стоит волноваться — они не замерзнут.



10 000
Микроотверстий
для воздуха*

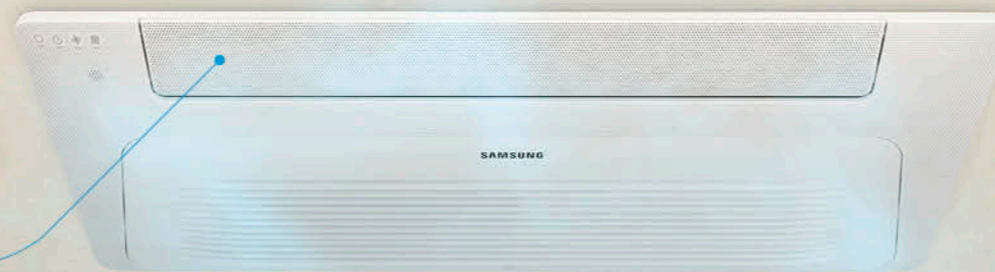

* Доступно только в моделях WindFree™.

** Согласно определению ASHRAE (Американского общества инженеров по отоплению, охлаждению и кондиционированию воздуха), «неподвижный воздух» — воздушные потоки на скорости ниже 0,15 м/с, когда люди не ощущают струй холодного воздуха.

Более интеллектуальный режим работы

Режим интеллектуального комфорта*

Испытайте интеллектуальные технологии для создания идеального микроклимата в помещении. 1-поточный кассетный кондиционер непрерывно следит за показателями температуры и влажности и анализирует состояние воздуха в комнате. Устройство автоматически меняет режимы работы, поддерживая оптимальные условия без необходимости настраивать их вручную.



* Доступно только в моделях WindFree™.

Сокращает энергопотребление на 55 %, экономя ваши деньги

Охлаждение WindFree™ (энергосберегающее)

Кассетный 1-поточный кондиционер с эффективным режимом охлаждения WindFree™ позволит оптимизировать потребление энергии и снизить затраты. При работе в режиме WindFree™ наружный блок потребляет минимум электроэнергии — на 55 % меньше по сравнению с обычным режимом охлаждения**. При этом он все равно охлаждает достаточно воздуха для поддержания нужной температуры. Можно просто наслаждаться приятной прохладой, не беспокоясь о расходах на электроэнергию.

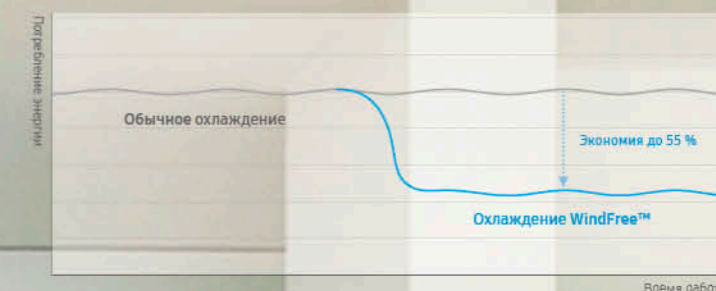

* Доступно только в моделях WindFree™.

** По данным внутренних испытаний: внешний блок AM050FXMDEH работает одновременно с внутренними блоками AM056NN1DEH, AM036NN1DEH, AM022NN1DEH. Температурные условия: снаружи: 35 °C (сух. терм.) / 24 °C (влажн. терм.); внутри: 27 °C (сух. терм.) / 19 °C (влажн. терм.). Результаты могут варьироваться в зависимости от факторов окружающей среды и особенностей использования.

Сладкий ночной сон в тишине и прохладе

Бесшумная работа

Кассетный 1-поточный кондиционер Samsung значительно снижает уровень шума выдуваемого воздуха. В самом тихом режиме уровень шума составляет всего 24 дБА* — это почти как шепот. А значит, неприятный шум не мешает спать или сосредоточиться на важных делах. Этот кондиционер идеально подходит для помещений, где люди спят, отдыхают или напряженно работают — таких, как спальни, детские или кабинеты.



* По данным внутренних испытаний модели 3,6 кВт в режиме WindFree™. Результаты могут варьироваться в зависимости от факторов окружающей среды и особенностей использования.

Кассетный 1-поточный блок WindFree™

Гигиена — больше комфорта с чистым воздухом

Прохлада важна, но для настоящего комфорта в помещении необходим чистый воздух. В кассетный 1-поточный кондиционер Samsung WindFree™ встроена система очистки воздуха с улучшенными фильтрами, задача которой — повысить качество воздуха.

Кондиционирование и очистка воздуха в одном блоке

Система очистки (дополнительно)*

Кроме обычной панели, кассетные 1-поточные кондиционеры Samsung WindFree™ могут быть оснащены дополнительной панелью очистки, которая обеспечивает свежесть и чистоту воздуха в помещении. Панель очистки состоит из фильтров трех типов: фильтр предварительной очистки, дезодорирующий фильтр и фильтр PM1,0. Трехэтапная система фильтрации обеспечивает чистоту и свежесть воздуха в течение всего дня.

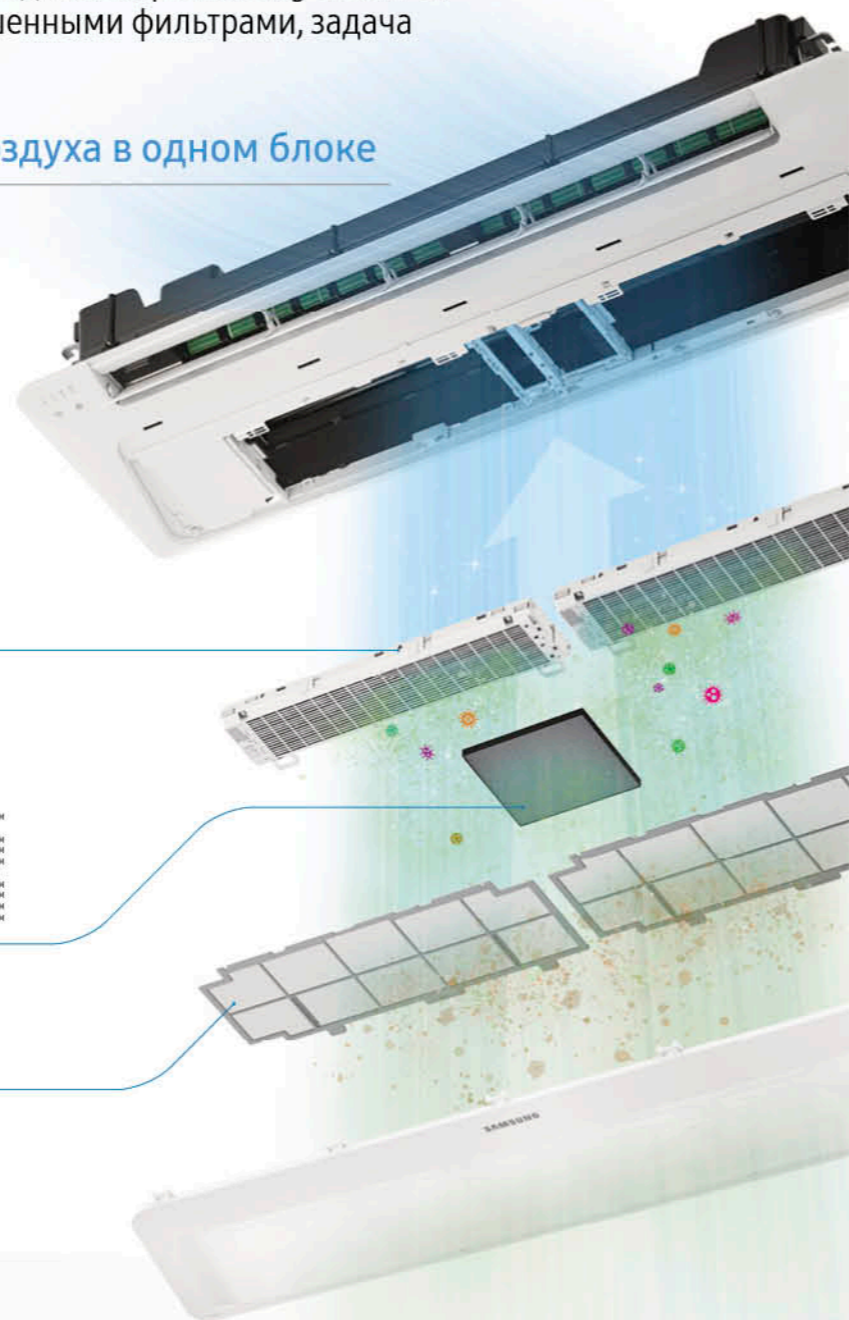

Фильтр PM1,0

Заряжает частицы ультрадисперсной пыли размером до 0,3 мкм положительным электростатическим зарядом, после чего они притягиваются к заземляющим пластинам.

PM1,0 1 мкм	PM2,5 2,5 мкм	PM10 10 мкм
Ультрадисперсные частицы	Мелкодисперсные частицы	Крупные частицы
Вирусы 0,005–0,3 мкм	Пыль 0,1–30 мкм	Красные кровяные клетки 5–10 мкм
Бактерии 0,3–40 мкм	Тонер для принтера 0,5–15 мкм	Выхлопные газы 1–150 мкм
Сigaretный дым 0,001–4 мкм	Уличная пыль 0,001–40 мкм	Пыльца 6–100 мкм
	Домашняя пыль 0,05–100 мкм	Шерсть 5–200 мкм
	Паутина 2–3 мкм	Человеческие волосы 40–300 мкм
		Песок 60–500 мкм
		Туман 70–350 мкм
		Стекловата 1000 мкм

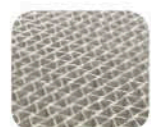

Дезодорирующий фильтр

Удерживает неприятные запахи.



Фильтр предварительной очистки

Задерживает крупные частицы, такие как домашняя пыль, волокна и пр.



Корейская ассоциация по очистке воздуха (Korea Air Cleaning Association)

Система фильтрации 1-поточного кондиционера WindFree™ сертифицирована Корейской ассоциацией по очистке воздуха. По данным испытаний с использованием стандарта KACA-KAC-2011.

* Дополнительная функция. Количество и форма фильтров зависят от модели.

На 20 % плотнее для дополнительной эффективности

Фильтр предварительной очистки

Фильтр предварительной очистки кассетного 1-поточного кондиционера WindFree™ обладает плотностью 50 меш (около 0,5 мм) — он на 20 % плотнее, чем обычные фильтры из винилхлорида. Он улавливает гораздо более мелкие частицы пыли, поэтому воздух в помещении становится чище. Световой индикатор оповещения об очистке фильтра на декоративной панели сообщает, что фильтр нуждается в очистке. Его легко достать, открыв возвратную решетку.

Сетчатый фильтр из винилхлорида
Обычно используется в канальных кондиционерах

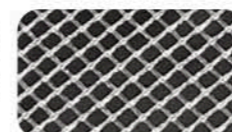

Сетчатый фильтр Samsung (50 меш)
Используется в 1-поточных кондиционерах Samsung WindFree™

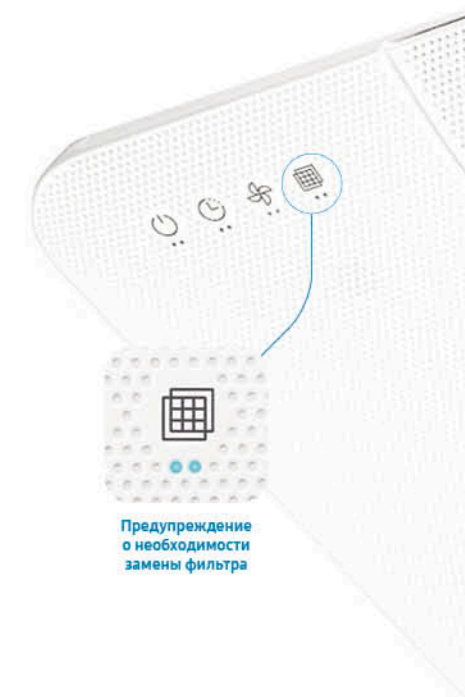

Предупреждение о необходимости замены фильтра

Доказано: уничтожение бактерий и защита от ультрадисперсной пыли

Фильтр PM1,0

Фильтр PM1,0 не только задерживает ультрамелкие частицы пыли размером до 0,3 мкм, но и убивает до 99 % бактерий, захваченных фильтром, используя электростатический ловитель. Эффективность уничтожения бактерий подтверждена Intertek*.

* По данным отчета об испытаниях Intertek. (№ RT20E-S0010-R).

* В испытаниях использовались бактерии видов Escherichia coli (кишечная палочка) и Staphylococcus aureus (золотистый стафилококк).



Intertek — британская транснациональная компания, специализирующаяся на обеспечении качества продукции, проверках, испытаниях и сертификации. Испытание проводилось компанией Intertek с официальной публикацией результатов.



«Фильтр PM1,0 от Samsung Electronics способен убивать более 99 % накапливающихся на нем микроорганизмов»

Методика испытаний и измеряемые показатели

1. Кондиционер с фильтром PM1,0 запущен при высоком напряжении питания с низкой скоростью вращения вентилятора. В направлении фильтра с помощью аэрозольного аппарата распыляются бактерии таким образом, чтобы бактерии были захвачены фильтром.
2. После прекращения распыления бактерий фильтр продолжает работать в течение 10 минут, чтобы произошла стерилизация.
3. Скорость стерилизации рассчитывается путем сравнения количества бактерий, оставшихся на фильтре, с количеством бактерий, культивированных в исходной среде.

Заключение

Более 99 % микроорганизмов, таких как кишечная палочка и золотистый стафилококк, были уничтожены в фильтре PM1,0 статическим электричеством.



Кассетный 1-поточный блок WindFree™

Охлаждение каждого уголка комнаты

Кассетный 1-поточный кондиционер Samsung быстро и эффективно охлаждает обширное пространство. Благодаря увеличенным жалюзи с автоматическим приводом воздух распространяется на большие расстояния во всех направлениях.

Благодаря увеличенным жалюзи воздух распространяется на большие расстояния

Помещения охлаждаются быстро и равномерно. 1-поточный кассетный кондиционер с большими жалюзи размером 100 мм выдувает охлажденный воздух на расстояние до 8 метров*. Рабочий угол также увеличен благодаря тому, что жалюзи могут перемещаться на угол от 40 до 80 градусов. Кондиционер быстро и равномерно охлаждает комнату, рассеивая холодный воздух по всему объему помещения без «мертвых зон».

* По данным внутренних испытаний модели 7,1 кВт. Диапазон горизонтального ветра: высота в положении сидя = 0,6 м, скорость ветра 0,3 м/с. Результаты могут варьироваться в зависимости от факторов окружающей среды и особенностей использования.

Равномерный нагрев и охлаждение помещения. Автоматический привод жалюзи*

Благодаря одинаковой температуре в каждом уголке комнаты микроклимат в помещении становится более комфортным. Традиционные 1-поточные системы обычно устанавливаются в потолок, и регулировать направление ветра слева направо вручную довольно трудно. Кассетный 1-поточный кондиционер с автоматическим приводом* выдувает охлажденный воздух во всех направлениях. Жалюзи автоматически двигаются не только вверх-вниз, но и вправо-влево, благодаря чему воздух равномерно распределяется по всему объему помещения.

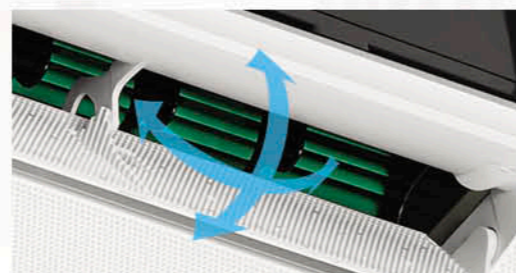

* Доступно только для некоторых моделей.

Компактное размещение

Найти место для размещения кондиционера, не нарушив гармонию стиля в интерьере, бывает нелегко. Кассетный 1-поточный кондиционер Samsung с тонким и элегантным корпусом легко встраивается в любой интерьер.

Компактная и элегантная конструкция — гибкие варианты установки. Тонкий корпус

Тонкий корпус 1-поточного кассетного кондиционера высотой всего 135 мм займет не более 155 мм потолочного пространства. Это эффективное решение для охлаждения и обогрева самых разных помещений с ограниченной площадью. Кроме того, благодаря элегантной и компактной конструкции оно идеально вписывается в интерьер любого типа и стиля.

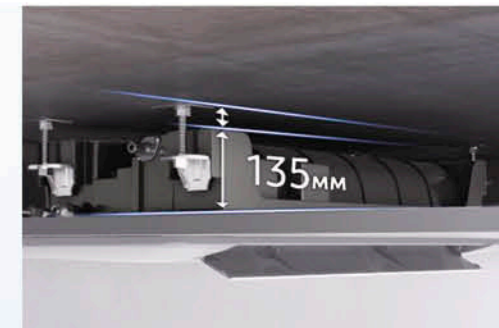

8 м

Технические характеристики

Кассетный 1-поточный блок WindFree™



Модель		
Тип		
Электропитание [Ф, #, В, Гц]		
Режим работы		
Номинальная производительность	Охлаждение	кВт
	Обогрев	кВт
Номинальная потребляемая мощность	Охлаждение	Вт
	Обогрев	Вт
Рабочий ток	Охлаждение	А
	Обогрев	А
Вентилятор	Тип	
	Потребляемая мощность	Вт
	«Расход воздуха. Выс./средн./низк.»	м³/мин
Трубопровод	Жидкость (вальцовка)	Ø, мм
		Ø, дюймы
	Газ (вальцовка)	Ø, мм
		Ø, дюймы
Электрические соединения	Дренажная труба	Ø, мм
	Кабель питания	мм²
Хладагент	Кабель управления	мм²
	Тип	
Акустические характеристики	Способ управления	
	«Уровень звукового давления. Выс./средн./низк.»	дБ(А)
Габариты и вес	Звуковая мощность	дБ(А)
	Масса без упаковки	кг
	Масса в упаковке	кг
	Размеры без упаковки (Ш × В × Г)	мм
	Размеры в упаковке (Ш × В × Г)	мм
Лицевая панель	Панель лицевая, стандартная	Фильтр предварительной очистки
	Панель лицевая РМ 1,0	Фильтр предварительной очистки Дезодорирующий фильтр Электростатический фильтр РМ 1,0 Лазерный детектор состояния воздуха Индикатор состояния воздуха
	Масса без упаковки	кг
	Масса в упаковке	кг
	Размеры без упаковки (Ш × В × Г)	мм
Насос отвода конденсата	Размеры в упаковке (Ш × В × Г)	мм
	Насос отвода конденсата	
Дополнительные компоненты	Макс. высота подъема	мм
	Фильтр очистки воздуха	
	Пульт управления	

Дополнительные компоненты (опция)						
Индивидуальное управление	Wi-Fi модуль	Панель лицевая	Датчик температуры выносной			
AR-EH03E	MWR-SH11N	MWR-WG00KN	MWR-WE13N	MIM-H04N	PC1NWFMAN или PC1NWCDAN	MRW-TA
AJ026TN1DKH/EA		AJ035TN1DKH/EA				
Кассетный 1-поточный		Кассетный 1-поточный				
1, 2, 220–240, 50/60		1, 2, 220–240, 50/60				
Тепловой насос		Тепловой насос				
2,6		3,5				
2,9		3,8				
30		30				
30		30				
0,3		0,3				
0,3		0,3				
Диаметральный		Диаметральный				
27		27				
7,3/6,5/5,8		9,0/8,2/7,2				
6,35		6,35				
1/4		1/4				
9,52		9,52				
3/8		3/8				
VP20 (OD 25, ID 20)		VP20 (OD 25, ID 20)				
1,5–2,5		1,5–2,5				
0,75–1,50		0,75–1,50				
R410A		R410A				
ЭРВ наружного блока		ЭРВ наружного блока				
32/29/26		37/35/30				
50		55				
9,5		9,5				
12,5		12,5				
970 × 135 × 410		970 × 135 × 410				
1173 × 231 × 487		1173 × 231 × 487				
PC1NWFMAN		PC1NWFMAN				
PC1NWCDAN		PC1NWCDAN				
4,3		4,3				
6,3		6,3				
1198 × 35 × 500		1198 × 35 × 500				
1262 × 122 × 566		1262 × 122 × 566				
Встроенный		Встроенный				
750		750				
Встроенный		Встроенный				
Опция		Опция				

Кассетный 4-поточный блок 600x600 WindFree™

Добавьте элегантный штрих в ваш интерьер и комфорт в повседневную жизнь и работу

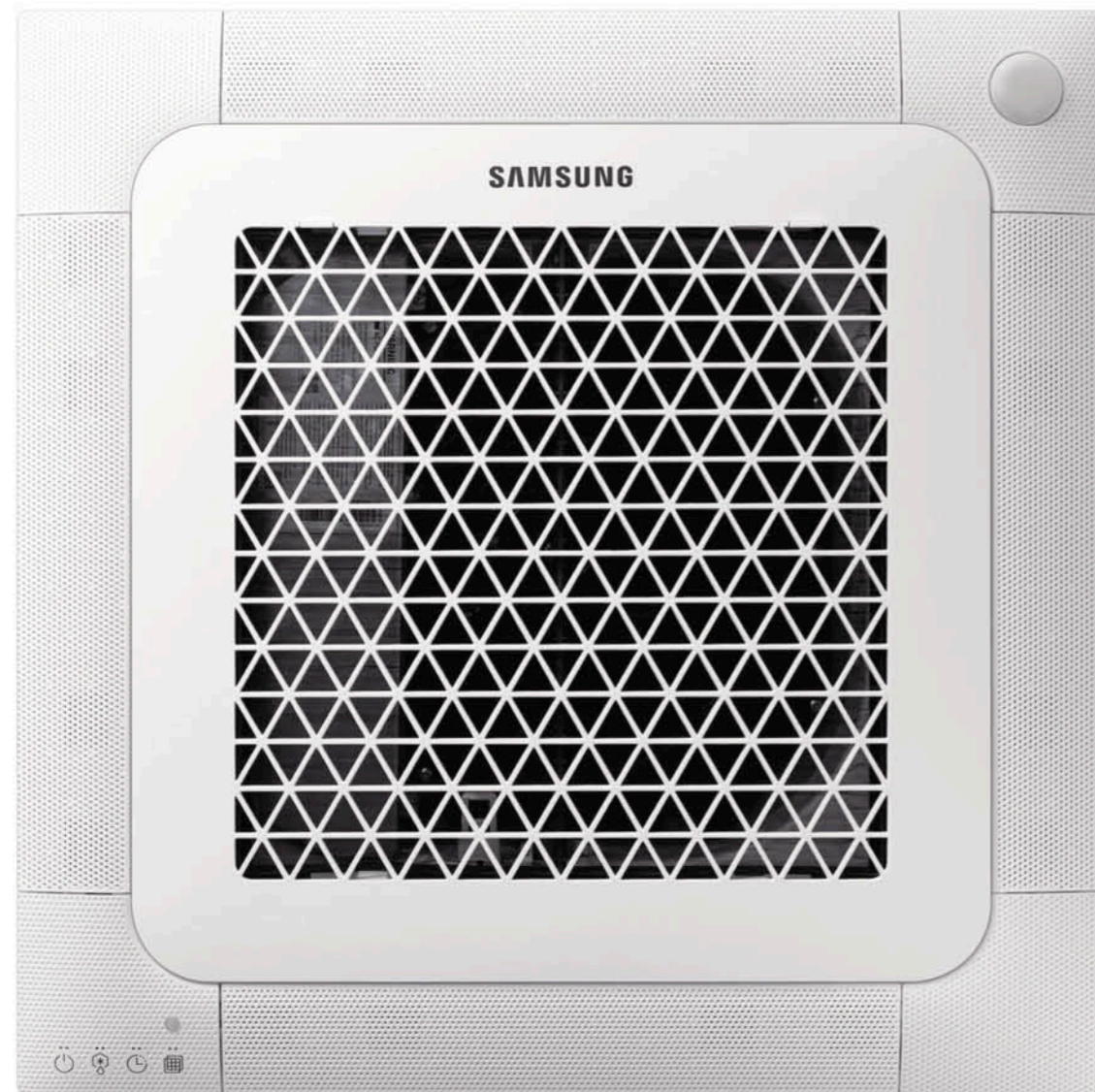

Усовершенствованный кассетный 4-поточный кондиционер Samsung (600x600) благодаря улучшенной конструкции дополнительно повышает эстетичность и эффективность стандартной кассетной 4-поточной панели. Его минималистичный дизайн станет элегантным дополнением любого интерьера. Стильный кассетный блок гармонично вписывается в визуальное оформление помещения, а высокая эффективность охлаждения и обогрева позволяет использовать его как надежное и практичное решение для кондиционирования воздуха.



Комфорт

Охлаждение WindFree™. Режим интеллектуального комфорта. Улучшенное управление воздушным потоком. Турбовентилятор. Ионизатор

Экономия энергии

Охлаждение WindFree™. Датчик движения (опция)

Дизайн

Гармоничный дизайн. Простой и понятный дисплей

Установка

Размер панели 600x600. Облегченный основной блок

Обслуживание

Насос отвода конденсата с запорным клапаном. Удобный доступ для обслуживания со стороны лицевой панели

Кассетный 4-поточный блок 600x600 WindFree™

Комфорт: автоматическое поддержание комфортных условий без холодного ветра

4-поточный кассетный кондиционер Samsung 600x600 работает без холодных струй воздуха и очень тихо, не привлекая внимания. А еще он регулирует свою работу, обеспечивая максимальную эффективность.

Комфорт без ощущения холода

Охлаждение WindFree™

Приятное ощущение прохлады благодаря охлаждению WindFree™ кассетного 4-поточного кондиционера 600x600. Кондиционер эффективно охлаждает помещение, не создавая неприятных ощущений холодного ветра, дующего прямо на кожу. Прохладный воздух плавно распространяется по помещению через 9000 микроотверстий для воздуха. Воздух движется со скоростью 0,15 м/с и кажется неподвижным* — никаких неприятных сквозняков. Теперь гости ресторана или офисные работники перестанут жаловаться на холодный воздух.

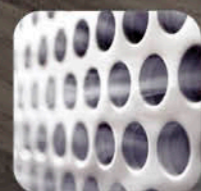

9000
Микроотверстий
для воздуха*



* Доступно только в моделях WindFree™.
* Согласно определению ASHRAE (Американского общества инженеров по отоплению, охлаждению и кондиционированию воздуха), «неподвижный воздух» — воздушные потоки на скорости ниже 0,15 м/с, когда люди не ощущают струй холодного воздуха.

Более интеллектуальный режим работы. Режим интеллектуального комфорта

4-поточный кассетный кондиционер 600x600 непрерывно следит за показателями температуры и влажности и анализирует состояние воздуха в комнате. Устройство автоматически меняет режимы работы, поддерживая оптимальные условия без необходимости настраивать их вручную. Оно также может быстро охладить воздух, а затем перейти в режим WindFree™ или к обычному охлаждению для максимальной эффективности.

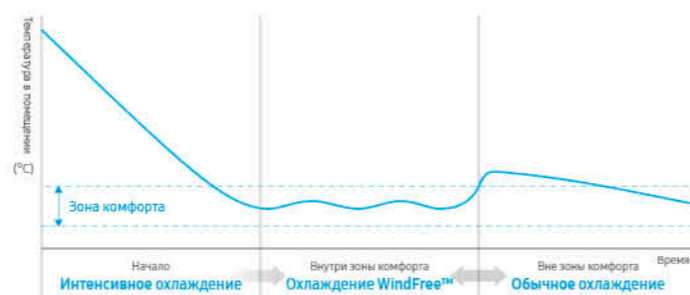

* Доступно только в моделях WindFree™.

Управление воздушным потоком для максимального комфорта. Улучшенное управление воздушным потоком

4-поточный кассетный кондиционер Samsung 600x600 создает приятный микроклимат в помещении, интеллектуально управляя воздушным потоком. Он автоматически регулирует объем воздуха и изменяет направление потока, чтобы неприятный холодный воздух не дул прямо на людей. Угол наклона каждой пластины жалюзи можно регулировать отдельно, задавая направление потока воздуха для более эффективного охлаждения или обогрева помещения.



Управление комфортным воздушным потоком

Функция управления комфортным воздушным потоком* предотвращает сквозняки, автоматически сокращая выдув прохладного воздуха, когда температура в помещении достигает 23 °C в режиме охлаждения.

* Только при подключении к наружному блоку DVM S.



Индивидуальное управление жалюзи

С помощью пульта ДУ можно создать комфортную атмосферу, регулируя углы отдельных лопастей вентилятора в диапазоне 32–65° для более эффективного охлаждения.



Датчик движения (опция, модель MCR-SMD)

Инновационный датчик MDS повышает комфорт — следит, чтобы воздушные потоки не направлялись прямо на людей. Он также определяет температуру на уровне пола, уменьшая любые колебания тепловых ощущений.

Тихое и равномерное распределение воздуха

Турбовентилятор



Благодаря аэродинамической конструкции турбовентилятора лопасти двигаются почти бесшумно. Через 4 отдельных отверстия широких лопастей эффективно подается холодный или теплый воздух, быстро охлаждая или обогревая всю комнату.

Всегда чистый и свежий воздух

Ионизатор (опция)

Ионизатор, дополнительно устанавливаемый на 4-поточный кассетный кондиционер Samsung 600x600, может дезинфицировать воздух в помещении, генерируя активные ионы водорода и кислорода, уничтожающие вирусы и бактерии.



Технические характеристики

Кассетный мини-4-поточный внутренний блок WindFree



Модель	AJ020TNNDKH/EA	
Тип	Кассетный 4-поточный мини	
Электропитание [Ф, #, В, Гц]	1, 2, 220–240, 50/60	
Режим работы	Тепловой насос	
Номинальная производительность	Охлаждение	кВт 2
	Обогрев	кВт 2,2
Номинальная потребляемая мощность	Охлаждение	Вт 19
	Обогрев	Вт 19
Рабочий ток	Охлаждение	А 0,51
	Обогрев	А 0,51
Вентилятор	Тип	Турбо
	Потребляемая мощность	Вт 65
	«Расход воздуха. Выс./средн./низк.»	м³/мин 9,0/8,2/6,9
Трубопровод	Жидкость (вальцовка)	Ø, мм 6,35
		Ø, дюймы 1/4
	Газ (вальцовка)	Ø, мм 9,52
		Ø, дюймы 3/8
Дренажная труба	Ø, мм	VP25 (OD 32, ID 25)
	Ø, дюймы	1
Электрические соединения	Кабель питания	мм² 1,5–2,5
	Кабель управления	мм² 0,75–1,50
Хладагент	Тип	R410A
	Способ управления	ЭРВ наружного блока
Акустические характеристики	«Уровень звукового давления. Выс./средн./низк.»	дБ(А) 33/29/24
	Звуковая мощность	дБ(А) 49
Габариты и вес	Масса без упаковки	кг 11,5
	Масса в упаковке	кг 13,5
	Размеры без упаковки (Ш × В × Г)	мм 575 × 250 × 575
	Размеры в упаковке (Ш × В × Г)	мм 623 × 298 × 653
Лицевая панель	Модель панели	PC4SUFMAN
	Масса без упаковки	кг 2,7
	Масса в упаковке	кг 3,9
	Размеры без упаковки (Ш × В × Г)	мм 620 × 57 × 620
	Размеры в упаковке (Ш × В × Г)	мм 670 × 120 × 655
Насос отвода конденсата	Насос отвода конденсата	Встроенный
	Макс. высота подъема	мм 750
Дополнительные компоненты	Фильтр очистки воздуха	Встроенный
	Пульт управления	Опция

¹ Номинальная холодопроизводительность приведена для следующих условий: температура в помещении: 27 °С по сухому термометру, 19 °С по влажному термометру. Наружная температура: 35 °С по сухому термометру, эквивалентная длина трубопровода: 7,5 м, разница уровней: 0 м.

² Номинальная теплопроизводительность приведена для следующих условий: температура в помещении: 20 °С по сухому термометру, 15 °С по влажному термометру. Наружная температура: 7 °С по сухому термометру, 6 °С по влажному термометру, эквивалентная длина трубопровода: 7,5 м, разница уровней: 0 м.

Дополнительные компоненты (опция)			
Индивидуальное управление	Wi-Fi модуль	Аксессуары	
AR-EH03E	MWR-SH11N	MWR-WE13N	MWR-WG00KN
		MIM-H04N	MRW-TA Выносной датчик температуры
			PC4SUFMAN
AJ026TNNDKH/EA	AJ035TNNDKH/EA	AJ052TNNDKH/EA	
Кассетный 4-поточный мини	Кассетный 4-поточный мини	Кассетный 4-поточный мини	
1, 2, 220–240, 50/60	1, 2, 220–240, 50/60	1, 2, 220–240, 50/60	
Тепловой насос	Тепловой насос	Тепловой насос	
2,6	3,5	5,2	
2,9	3,8	5,6	
19	22	28	
19	22	28	
0,51	0,52	0,53	
0,51	0,52	0,53	
Турбо	Турбо	Турбо	
65	65	65	
9,0/8,2/6,9	10,5/9,0/7,4	10,5/9,0/7,4	
6,35	6,35	6,35	
1/4	1/4	1/4	
9,52	9,52	12,70	
3/8	3/8	1/2	
VP25 (OD 32, ID 25)	VP25 (OD 32, ID 25)	VP25 (OD 32, ID 25)	
1,5–2,5	1,5–2,5	1,5–2,5	
0,75–1,50	0,75–1,50	0,75–1,50	
R410A	R410A	R410A	
ЭРВ наружного блока	ЭРВ наружного блока	ЭРВ наружного блока	
33/29/24	35/31/27	39/36/32	
49	53	55	
11,5	11,5	11,8	
13,5	13,5	13,8	
575 × 250 × 575	575 × 250 × 575	575 × 250 × 575	
623 × 298 × 653	623 × 298 × 653	623 × 298 × 653	
PC4SUFMAN	PC4SUFMAN	PC4SUFMAN	
2,7	2,7	2,7	
3,9	3,9	3,9	
620 × 57 × 620	620 × 57 × 620	620 × 57 × 620	
670 × 120 × 655	670 × 120 × 655	670 × 120 × 655	
Встроенный	Встроенный	Встроенный	
750	750	750	
Встроенный	Встроенный	Встроенный	
Опция	Опция	Опция	

Настенный блок WindFree™

Наслаждайтесь комфортом без холодных сквозняков, с оптимальной температурой, влажностью и чистотой воздуха.



Наслаждайтесь комфортной прохладой в любое время и в любом месте. Инновационное охлаждение WindFree™ мягко рассеивает воздух через 23 000 микроотверстий, поддерживая заданную температуру без неприятных холодных струй. Кондиционер также может очень быстро охладить всю комнату или оптимизировать условия в ней, чтобы помочь вам заснуть. Данная модель оснащена рядом улучшенных функций, существенно упрощающих ее установку, обслуживание и эксплуатацию.



Комфорт

Охлаждение WindFree™. Режим осушения WindFree™. Интенсивное охлаждение. 4-поточный привод

Установка

Защелкивающиеся крепления. Роликовый кронштейн

Обслуживание

Фильтр Easy Plus. Автоочистка

Управление

Индикация температуры и режимов работы

Настенный блок WindFree™

Комфорт: интеллектуальная оптимизация комфорта для вашей жизни

Кондиционер Samsung WindFree™ поддерживает в помещении приятную прохладу благодаря интеллектуальной технологии WindFree™. Он также может быстро охладить каждый уголок большого помещения.

Комфортная прохлада без ощущения холода. Охлаждение WindFree™

Приятное ощущение прохлады с охлаждением WindFree™. Кондиционер охлаждает мягко и тихо, не вызывая неприятного ощущения холодного ветра на коже, так как рассеивает воздух через 23 000 микроотверстий. При этом создается атмосфера «неподвижного воздуха»* благодаря очень низкой скорости воздуха и уровню шума**. Усовершенствованная структура воздушного потока также позволяет равномерно охлаждать помещения гораздо большей площади. А еще — потребление энергии на 58 % меньше, чем в режиме интенсивного охлаждения***, поэтому можно просто наслаждаться приятной прохладой, не беспокоясь о расходах на электроэнергию.



23 000
Микроотверстий
для воздуха*

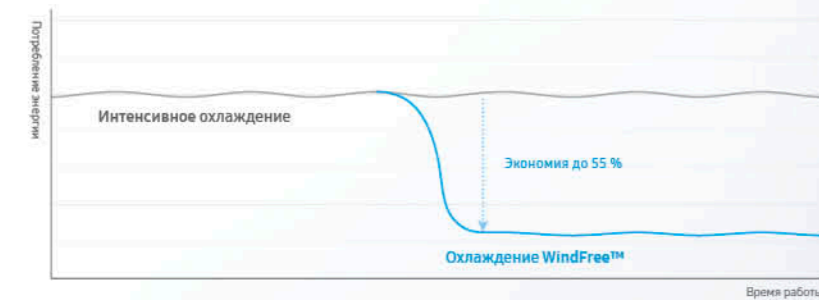

- * Согласно определению ASHRAE (Американского общества инженеров по отоплению, охлаждению и кондиционированию воздуха) «неподвижный воздух» — воздушные потоки на скорости ниже 0,15 м/с без струй холодного воздуха.
- ** Данные на базе модели AM036TNVDKH/EU. Режим охлаждения WindFree™ создает шум лишь на уровне 26 дБА.
- *** По данным испытаний моделей AM080JXVHGH/ET, AM015TNVDKH/EU, AM036TNVDKH/EU, AM045TNVDKH/EU и AM082TNVDKH/EU, сравнение энергопотребления в обычном режиме и режиме охлаждения WindFree™.

На улице дождь, а у вас дома сухо. Режим осушения WindFree™

Даже если на улице повышенная влажность, режим осушения WindFree™ создаст в вашем доме комфортную атмосферу. Просто включите этот режим с помощью пульта управления, и датчик влажности начнет контролировать этот показатель и эффективно снижать его, не создавая при этом шума и холодного ветра. Вы почувствуете, насколько комфортнее стало в комнате, но даже не заметите, что кондиционер работает.

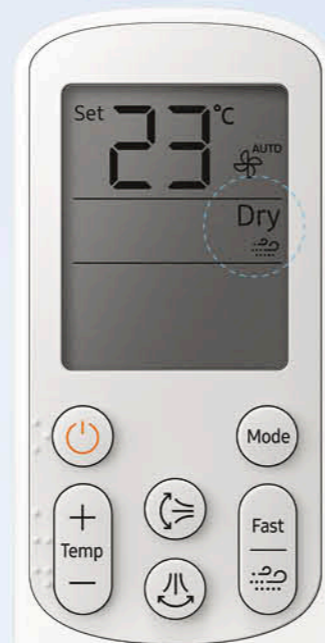

Движение воздуха в любом направлении. 4-поточный привод*

Благодаря одинаковой температуре в каждом уголке комнаты микроклимат в помещении становится более комфортным. Кондиционер WindFree™ оснащен функцией 4-поточного привода, которая позволяет направлять поток воздуха на конкретный участок комнаты или задавать автоматическое рассеивание во всех направлениях. Жалюзи автоматически двигаются не только вверх-вниз, но и вправо-влево, благодаря чему воздух равномерно распределяется по всему объему помещения.

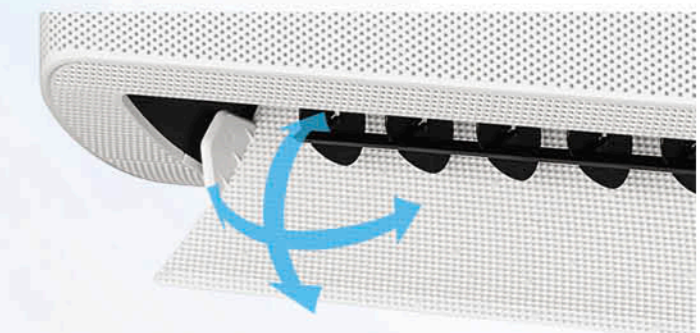

* Доступно в качестве опции на некоторых моделях.

Ускоренное охлаждение. Интенсивное охлаждение

Кондиционер быстро охлаждает все помещение, создавая комфортную атмосферу в любое время и в любом месте. Технология усиления цифрового инвертора значительно сокращает период разгона компрессора с нуля до максимальной мощности, и времени на охлаждение воздуха требуется на 43 % меньше. Также у этой модели на 15 % больше вентилятор, на 18 % шире впускное отверстие и на 31 % шире жалюзи*. Таким образом, холодный воздух рассеивается дальше и попадает в каждый уголок помещения на расстояние до 15 метров**.



- * Сравнение модели AR12TXCAAWKEU с обычным кондиционером Samsung AQ12EASER.
- ** Данные на базе модели AR24TXFCAWKNEU.

Комфортная температура без холодных сквозняков

Технология WindFree™ позволяет сформировать гораздо более мягкий воздушный поток, равномерно распределенный через десятки тысяч микроотверстий. Люди в помещении не чувствуют сквозняков — только комфортную прохладу.

Для оценки уровня комфорта обычно используются индексы PMV (ожидаемая средняя оценка степени комфорта) и PPD (ожидаемый процент неудовлетворенных) шкалы тепловых ощущений.

Основываясь на графике индекса PPD, когда PMV составляет 0,5, около 10 % людей будут чувствовать себя некомфортно. В соответствии со сравнительным тестом, PMV шкалы тепловых ощущений для кассетного 4-х поточного кондиционера WindFree™ составляет 0,09 — только 5,2 % пользователей почувствуют дискомфорт. Рейтинг обычного кассетного 4-поточного блока составляет -1,54, то есть дискомфорт почувствуют 53,3 % пользователей*. Иными словами, кондиционер WindFree™ позволяет снизить процент людей,

чувствующих дискомфорт при нейтральной температуре, минимум на 48 % по сравнению с другими кондиционерами.

* Согласно исследованию «Comfort Air-flow Development for 4-way Ceiling-type Air conditioner Applying Hybrid flow path» («Разработка комфортных воздушных потоков для 4-поточного потолочного кондиционера с применением гибридного пути потока»).

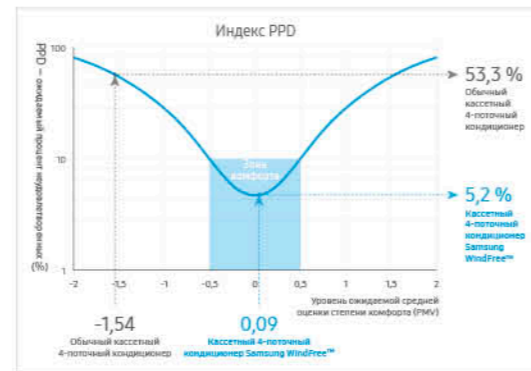

Меньше шума. Меньше помех

Низкоскоростное охлаждение WindFree™ практически бесшумно. Кондиционеры в этом режиме работают гораздо тише, чем в обычном режиме охлаждения. Низкий уровень шума подтвержден строгими испытаниями каждой модели в безэховом помещении*.

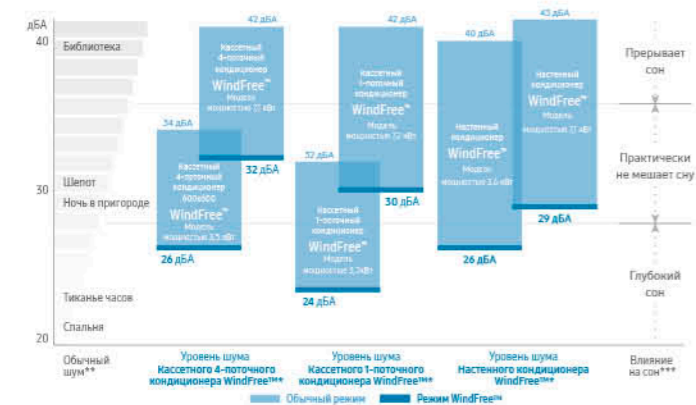

* Уровень звукового давления — это относительная величина. Она варьируется в зависимости от условий эксплуатации (расстояние, акустическая среда и пр.), которые могут различаться у разных моделей.
 ** На основе стандарта Национальной информационной системы уровня шума (Южная Корея).
 *** На основе стандарта ВОЗ для спальное помещения.

Здоровье кожи. Кожа не пересыхает, ведь ветра нет

В обычном режиме охлаждения на кожу напрямую воздействует холодный воздух. Это может привести к ощущению дискомфорта и сухости, а также вызвать различные недомогания, включая головные боли, заболевания дыхательных путей и сухость кожи. Поскольку кондиционеры Samsung WindFree™ очень мягко выдувают охлажденный воздух через многочисленные микроотверстия, он не контактирует с кожей напрямую. Поэтому такие кондиционеры могут оказать положительное влияние на здоровье.

TEWL (трансэпидермальная потеря влаги) и кислотно-щелочной баланс кожи (pH) — два фактора, которые влияют на состояние кожи. Для сохранения здоровья кожи необходимо за ними следить. При тестировании на детях с чувствительной кожей и такими заболеваниями, как атопический дерматит, режим WindFree™ показал более низкие уровни TEWL и меньшие изменения уровня pH, чем обычный режим охлаждения*. Детям с атопическим дерматитом полезно отсутствие контакта с холодным воздухом*.

TEWL (трансэпидермальная потеря влаги)

Воздействие на кожу прямого потока холодного воздуха может привести к большей трансэпидермальной потере влаги, в результате чего кожа становится чувствительной.

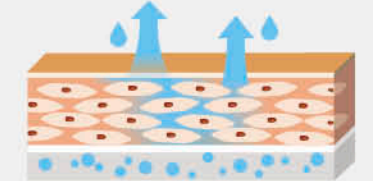

Кислотно-щелочной баланс кожи (pH)

Нормальный pH человеческой кожи — слегка кислый. Если pH кожи изменяется, защитный барьер кожи может ослабнуть.

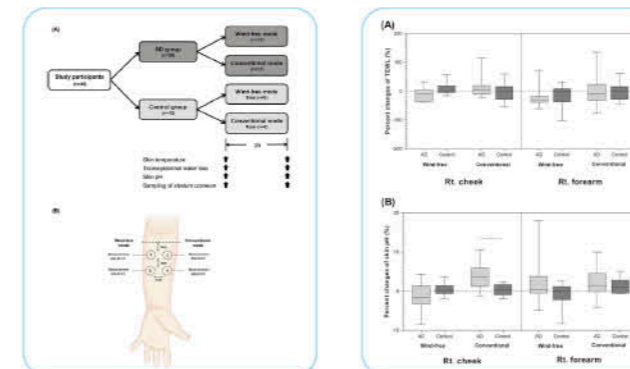

* Согласно исследованию «Exposure to cold airflow alters skin pH and epidermal filaggrin degradation products in children with atopic dermatitis» («Воздействие холодного воздушного потока на pH кожи и продукты деградации эпидермального филаггрина у детей с атопическим дерматитом»), опубликованного в ноябре 2019 г. Исследование проводилось в Медицинском центре Samsung (Samsung Medical Center) с привлечением нескольких медицинских работников. Мы изучили воздействие обычного режима охлаждения и режима охлаждения WindFree™ (WindFree™ RAC, AR12MVPXBWKNZ) на 28 детей с атопическим дерматитом в течение двух часов.

SmartThings

Управляйте кондиционером дистанционно и голосом

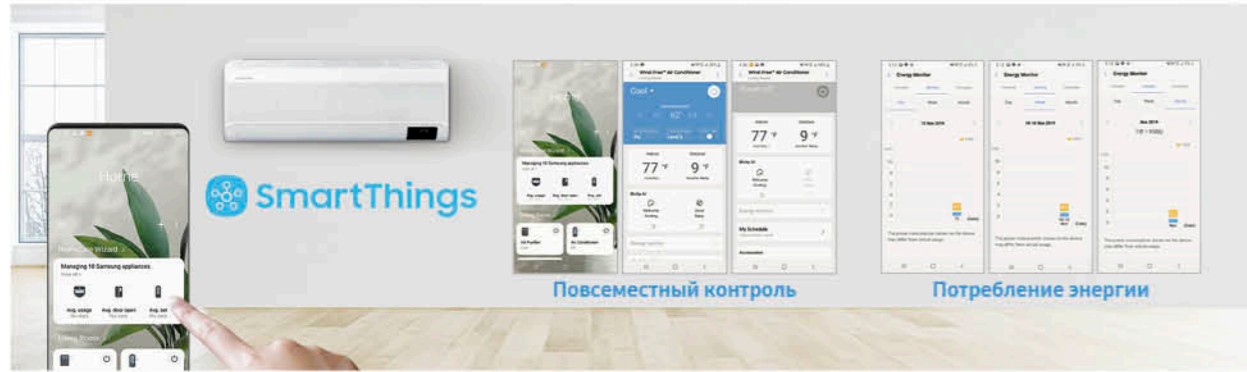

Управление температурой в доме в любое время и из любой точки мира. С помощью приложения SmartThings* вы можете дистанционно управлять кондиционером и контролировать его работу одним касанием. Или просто сказать системе голосового управления искусственным интеллектом (ИИ)*, что вы хотите**, и она сделает это. Она даже предлагает лучшие настройки.

* Доступно на устройствах на базе Android и iOS. Требуется подключение к Wi-Fi и учетная запись Samsung.

** Голосовое управление поддерживается на английском (США, Великобритания, Индия), китайском, корейском, французском, немецком, итальянском и испанском языках. Также до конца 2019 года будет реализована поддержка португальского языка.

Голосовое управление

Контролируйте температуру в любое время и в любом месте с помощью голосового управления.

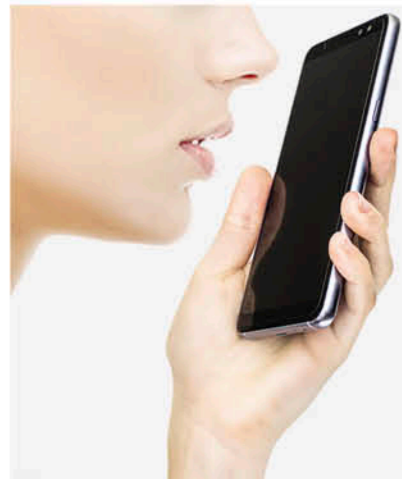

Голосовое управление поддерживает следующие команды

1. Включить (выключить) кондиционер.
2. Включить (выключить) кондиционер WindFree™.
3. Поднять (понижить) температуру кондиционирования.
4. Перевести кондиционер в режим осушения/охлаждения/обогрева.
5. Перевести силу воздушного потока кондиционера в Авто/Низкий/Средний/Высокий режим.
6. Проверить настройку температуры кондиционера.
7. Проверить температуру в помещении.
8. Проверить скорость вращения вентилятора кондиционера.
9. Проверить режим работы кондиционера.

* Некоторые модели могут не поддерживать функцию голосового управления.

Качественная очистка воздуха

Фильтр Easy Plus

Фильтр с антибактериальным покрытием на основе серебра.



Легко снимается



Легко чистится

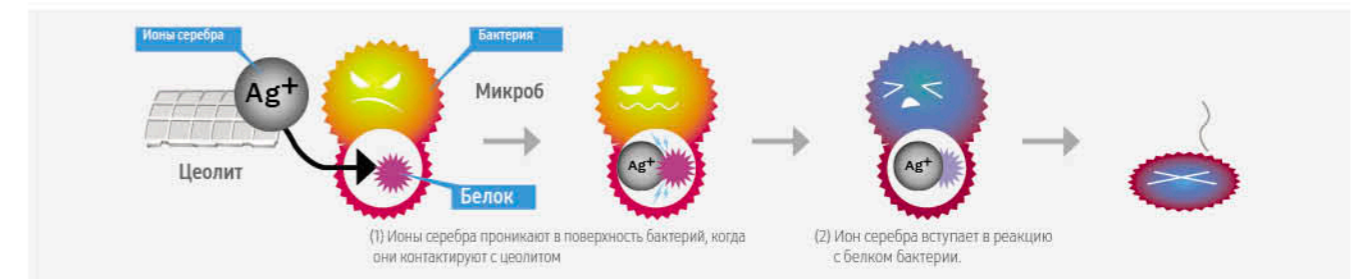

Антибактериальная обработка

Поддерживайте эффективную работу кондиционера с меньшими затратами. Фильтр Easy Filter Plus расположен снаружи и сверху, поэтому его легко вынуть и почистить. Его плотная сетка поддерживает теплообменник в чистоте, а антибактериальное покрытие помогает защитить вас от опасных загрязняющих веществ, передаваемых по воздуху*.

* Протестировано в испытательной лаборатории Кореи. Данные получены в особых испытательных условиях и могут изменяться в зависимости от внешних факторов и индивидуального использования.

Режим комфортного сна WindFree™ Good Sleep

Обеспечивает нужную температуру с помощью охлаждения WindFree™ для более комфортного сна.



Самая подходящая температура для глубокого сна

В отличие от режима для сна других аналогичных устройств режим Good Sleep кондиционеров Samsung учитывает естественные ритмы человеческого сна и регулирует охлаждение, поддерживая идеальный температурный режим для каждой фазы сна.

Сладкий сон каждую ночь. Режим WindFree™ Good Sleep создает в спальне идеальный климат для сна — без неприятного потока холодного воздуха и с меньшим потреблением энергии по сравнению с режимом интенсивного охлаждения. Регулировка температуры в режиме охлаждения WindFree™ обеспечивает комфорт в течение всей ночи. Таким образом, вы быстро засыпаете, глубоко и комфортно спите и просыпаетесь, чувствуя себя полным сил в начале нового дня. Вы не потеряете драгоценные минуты сна, спокойно засыпая, даже если проснулись посреди ночи.

Долговечность

Технология тройной защиты

Обеспечивает высокую надежность при нестабильном напряжении в сети питания и неблагоприятных внешних условиях*.



1 Защита компрессора

Передовой компрессор Samsung предохраняет сам себя от скачков напряжения в сети и может работать при напряжении до 130 В перем. тока — в отличие от стандартных компрессоров, которые выдерживают падение напряжения только до 170 В перем. тока.

- * Нормальный рабочий диапазон: 187–265 В перем. тока.
- * Значение напряжения может отличаться, потому что значение пульсации напряжения отличается в зависимости от нагрузки.
- * Сравнение модели AR12TXEAAWKNEU с обычным кондиционером Samsung AS18FCMID.

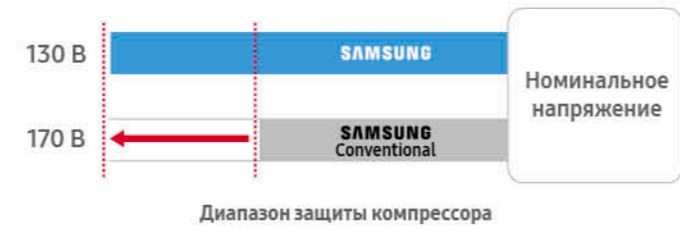

2 Защита контроллера

Усовершенствованный контроллер Samsung автоматически адаптируется к скачкам напряжения, предотвращая поломки. Специальная технология обеспечивает работу кондиционера при напряжении питания от 80 до 320 В перем. тока.

- * Нормальный рабочий диапазон: 187–265 В перем. тока.
- * Значение напряжения может отличаться, потому что значение пульсации напряжения отличается в зависимости от нагрузки.
- * Сравнение модели AR12TXEAAWKNEU с обычным кондиционером Samsung AS18FCMID.



3 Защита оребрения теплообменника

Устойчивый к коррозии пластинчатый конденсатор изготовлен из материала с высокой сопротивляемостью коррозии. И он стал толще, поэтому легко выдерживает самые суровые условия.

- * Сравнение модели AR12TXEAAWKNEU с обычным кондиционером Samsung AS18FCMID.

Долговечная производительность даже в самых тяжелых условиях. Технология тройной защиты, не требующая отдельного стабилизатора напряжения, защищает компрессор и контроллер от скачков напряжения и колебаний тока*. Кондиционер также гарантирует долговечную производительность. Его антикоррозийное покрытие предотвращает коррозию конденсатора и корпуса — а последний благодаря увеличенной толщине стенок легко выдерживает самые жесткие условия эксплуатации.

- * Сравнение модели AR12TXEAAWKNEU с обычным кондиционером Samsung AS18FCMID.



Автоматическая очистка

Поддерживает внутреннюю среду кондиционера в чистом и гигиеничном состоянии.



Проводной пульт управления

Управляйте кондиционерами серии AR9500T, AR7500T, AR4500T при помощи проводного пульта*.

- * Для настенного внутреннего блока требуется дополнительно приобретаемый модуль MIM-A00N.



Централизованное управление

Организуйте центральное управление кондиционерами серии AR9500T, AR7500T, AR4500T через центральные контроллеры*.

- * Требуется дополнительно приобрести и установить в наружный блок модуль MIM-R10N.

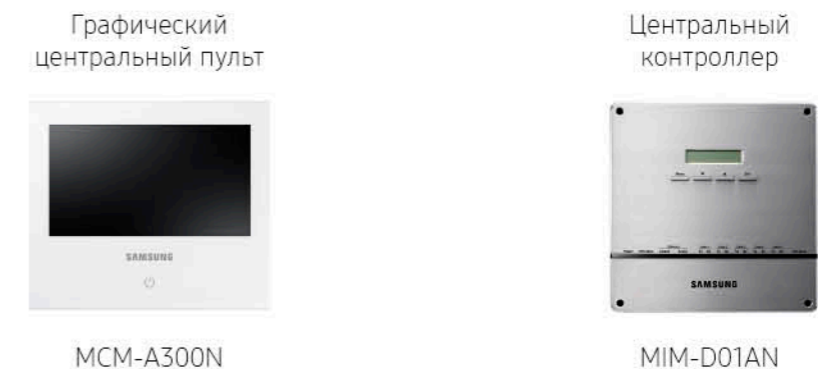

Технические характеристики

Настенный блок WindFree™



Модель	AJ020TNAPKH/EA		
Тип	Настенный WindFree		
Электропитание [Ф, #, В, Гц]	1, 2, 220–240, 50/60		
Режим работы	Тепловой насос		
Номинальная производительность	Охлаждение	кВт	2,0
	Обогрев	кВт	2,2
Номинальная потребляемая мощность	Охлаждение	Вт	40
	Обогрев	Вт	40
Рабочий ток	Охлаждение	А	0,4
	Обогрев	А	0,4
Вентилятор	Тип	Диаметральный	
	Двигатель	BLDC	
	Потребляемая мощность	Вт	27
	«Расход воздуха. Выс./средн./низк.»	м³/мин	9,9/9,2/8,4/7,3
Трубопровод	Жидкость (вальцовка)	Ø, мм	6,35
		Ø, дюймы	1/4
	Газ (вальцовка)	Ø, мм	9,52
		Ø, дюймы	3/8
Дренажная труба	Ø, мм	16,3	
Электрические соединения	Кабель питания	мм²	1,5–2,5
	Кабель управления	мм²	0,75–1,50
Хладагент	Тип	R410A	
	Способ управления	ЭРВ наружного блока	
Акустические характеристики	«Уровень звукового давления. Выс. / ночной режим»	дБ(А)	38/23
	Звуковая мощность	дБ(А)	54
Габариты и вес	Масса без упаковки	кг	10,6
	Масса в упаковке	кг	12,0
	Размеры без упаковки (Ш × В × Г)	мм	889 × 299 × 215
	Размеры в упаковке (Ш × В × Г)	мм	950 × 290 × 375
Дополнительные компоненты	Фильтр очистки воздуха	Встроенный	
	Пульт управления	ИК в комплекте	

¹ Номинальная холодопроизводительность приведена для следующих условий: температура в помещении: 27 °С по сухому термометру, 19 °С по влажному термометру. Наружная температура: 35 °С по сухому термометру, эквивалентная длина трубопровода: 7,5 м, разница уровней: 0 м.

² Номинальная теплопроизводительность приведена для следующих условий: температура в помещении: 20 °С по сухому термометру, 15 °С по влажному термометру. Наружная температура: 7 °С по сухому термометру, 6 °С по влажному термометру, эквивалентная длина трубопровода: 7,5 м, разница уровней: 0 м.

Дополнительные компоненты (опция)					
Индивидуальное управление			Wi-Fi модуль		
	MWR-SH11N	MWR-WG00KN	MWR-WE13N	MIM-A00N	MIM-H04N
	AJ025TNAPKH/EA	AJ035TNAPKH/EA	AJ050TNAPKH/EA	AJ068TNAPKH/EA	
	Настенный WindFree	Настенный WindFree	Настенный WindFree	Настенный WindFree	
	1, 2, 220–240, 50/60	1, 2, 220–240, 50/60	1, 2, 220–240, 50/60	1, 2, 220–240, 50/60	
	Тепловой насос	Тепловой насос	Тепловой насос	Тепловой насос	
	2,5	3,5	5,0	6,2	
	3,2	4,0	6,0	8,0	
	40	40	50	50	
	40	40	50	50	
	0,4	0,4	0,5	0,5	
	0,4	0,4	0,5	0,5	
	Диаметральный	Диаметральный	Диаметральный	Диаметральный	
	BLDC	BLDC	BLDC	BLDC	
	27	27	27	27	
	10,3/9,6/8,4/7,3	10,7/9,6/8,5/7,1	16,2/15,2/13,6/12,1	20,1/18,0/15,9/13,7	
	6,35	6,35	6,35	6,35	
	1/4	1/4	1/4	1/4	
	9,52	9,52	12,70	15,88	
	3/8	3/8	1/2	5/8	
	16,3	16,3	16,3	16,3	
	1,5–2,5	1,5–2,5	1,5–2,5	1,5–2,5	
	0,75–1,50	0,75–1,50	0,75–1,50	0,75–1,50	
	R410A	R410A	R410A	R410A	
	ЭРВ наружного блока	ЭРВ наружного блока	ЭРВ наружного блока	ЭРВ наружного блока	
	38/23	39/23	42/30	47/30	
	54	56	58	64	
	10,6	10,6	12,5	12,5	
	12,0	12,0	14,3	14,3	
	889 × 299 × 215	889 × 299 × 215	1055 × 299 × 215	1055 × 299 × 215	
	950 × 290 × 375	950 × 290 × 375	1115 × 290 × 375	1115 × 290 × 375	
	Встроенный	Встроенный	Встроенный	Встроенный	
	ИК в комплекте	ИК в комплекте	ИК в комплекте	ИК в комплекте	

Технические характеристики

Настенный блок Стандарт



Модель	AJ020TNTDKH/EA		
Тип	Настенный Standard		
Электропитание [Ф, #, В, Гц]	1, 2, 220–240, 50/60		
Режим работы	Тепловой насос		
Номинальная производительность	Охлаждение	кВт	2,0
	Обогрев	кВт	2,2
Номинальная потребляемая мощность	Охлаждение	Вт	30
	Обогрев	Вт	30
Рабочий ток	Охлаждение	А	0,3
	Обогрев	А	0,3
Вентилятор	Тип	Диаметральный	
	Двигатель	BLDC	
	Потребляемая мощность	Вт	27
	«Расход воздуха. Выс./средн./низк.»	м³/мин	9,9/9,4/9,3/8,4
Трубопровод	Жидкость (вальцовка)	Ø, мм	6,35
		Ø, дюймы	1/4
	Газ (вальцовка)	Ø, мм	9,52
		Ø, дюймы	3/8
Дренажная труба	Ø, мм	16,3	
Электрические соединения	Кабель питания	мм²	1,5–2,5
	Кабель управления	мм²	0,75–1,50
Хладагент	Тип	R410A	
	Способ управления	ЭРВ наружного блока	
Акустические характеристики	«Уровень звукового давления. Выс./ночной режим»	дБ(А)	37/23
	Звуковая мощность	дБ(А)	54
Габариты и вес	Масса без упаковки	кг	9,1
	Масса в упаковке	кг	10,4
	Размеры без упаковки (Ш × В × Г)	мм	820 × 299 × 215
	Размеры в упаковке (Ш × В × Г)	мм	880 × 290 × 375
Дополнительные компоненты	Фильтр очистки воздуха	Встроенный	
	Пульт управления	ИК в комплекте	

¹ Номинальная холодопроизводительность приведена для следующих условий: температура в помещении: 27 °С по сухому термометру, 19 °С по влажному термометру. Наружная температура: 35 °С по сухому термометру, эквивалентная длина трубопровода: 7,5 м, разница уровней: 0 м.

² Номинальная теплопроизводительность приведена для следующих условий: температура в помещении: 20 °С по сухому термометру, 15 °С по влажному термометру. Наружная температура: 7 °С по сухому термометру, 6 °С по влажному термометру, эквивалентная длина трубопровода: 7,5 м, разница уровней: 0 м.

Дополнительные компоненты (опция)				
Индивидуальное управление			Wi-Fi модуль	
MWR-SH11N	MWR-WG00KN	MWR-WE13N	MIM-A00N	MIM-H04N
AJ025TNTDKH/EA	AJ035TNTDKH/EA	AJ050TNTDKH/EA	AJ068TNTDKH/EA	
Настенный Standard	Настенный Standard	Настенный Standard	Настенный Standard	
1, 2, 220–240, 50/60	1, 2, 220–240, 50/60	1, 2, 220–240, 50/60	1, 2, 220–240, 50/60	
Тепловой насос	Тепловой насос	Тепловой насос	Тепловой насос	
2,5	3,5	5,0	6,5	
3,2	4,0	6,0	7,0	
30	30	50	50	
30	30	50	50	
0,3	0,3	0,5	0,5	
0,3	0,3	0,5	0,5	
Диаметральный	Диаметральный	Диаметральный	Диаметральный	
BLDC	BLDC	BLDC	BLDC	
27	27	27	27	
10,3/9,8/9,3/8,4	10,7/10,3/9,3/8,4	15,3/14,8/13,7/12,7	16,4/15,3/14,2/13,1	
6,35	6,35	6,35	6,35	
1/4	1/4	1/4	1/4	
9,52	9,52	12,70	15,88	
3/8	3/8	1/2	5/8	
16,3	16,3	16,3	16,3	
1,5–2,5	1,5–2,5	1,5–2,5	1,5–2,5	
0,75–1,50	0,75–1,50	0,75–1,50	0,75–1,50	
R410A	R410A	R410A	R410A	
ЭРВ наружного блока	ЭРВ наружного блока	ЭРВ наружного блока	ЭРВ наружного блока	
37/23	38/23	41/30	45/30	
54	56	58	62	
9,1	9,1	11,5	11,5	
10,4	10,4	13,1	13,1	
820 × 299 × 215	820 × 299 × 215	1055 × 299 × 215	1055 × 299 × 215	
880 × 290 × 375	880 × 290 × 375	1115 × 290 × 375	1115 × 290 × 375	
Встроенный	Встроенный	Встроенный	Встроенный	
ИК в комплекте	ИК в комплекте	ИК в комплекте	ИК в комплекте	

Канальные внутренние блоки

Гибкая установка в помещении с низкими потолками.
Комфортный микроклимат и простота обслуживания.



Гибкий подбор места для установки кондиционера. Кондиционер Samsung с тонким канальным внутренним блоком оснащен 2-сторонним воздухозаборником, поэтому его можно адаптировать практически под любое помещение. Компактный корпус высотой всего лишь 199 мм и шириной 700 мм* легко скрыть в самых разных зонах комнаты. Кроме того, его просто установить, обслуживать и ремонтировать. Тем более что индикатор очистки фильтра автоматически уведомляет вас, когда фильтру требуется очистка после 1000 часов работы**.

* Данные на базе модели AM036KNLDEH/EU. Ширина других моделей может отличаться.

** Период в 1000 часов задан по умолчанию; на внутренней печатной плате можно поменять это значение на 2000 часов.



Гибкость

Два воздуховыпускных отверстия. Тонкая и компактная конструкция (высота 199 мм). Мощный подъемный насос отвода конденсата. Простая установка насоса отвода конденсата

Комфорт

Система очистки

Удобство

Простой доступ. Простая чистка фильтра

Канальные внутренние блоки

Гибкость: простая установка в ограниченном пространстве

Внутренний блок канального типа Samsung обеспечит максимальный комфорт. Его также легко устанавливать и обслуживать в помещениях любого типа и с любым интерьером.

Размещение в самых разных зонах комнаты Два воздухозаборных отверстия

В тонком канальном блоке два воздухозаборных отверстия — внизу или сзади, что расширяет выбор места установки. Его можно адаптировать практически под любое помещение, обеспечив оптимальный приток воздуха в окружающее пространство. При этом он скрыт в потолке, поэтому гармонично вписывается в интерьер.

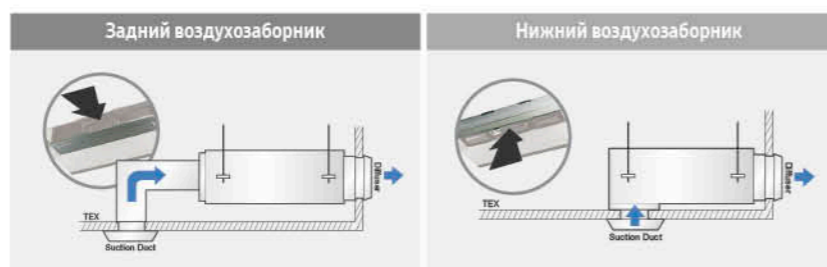

Идеальная гармония. Тонкая и компактная конструкция (высота 199 мм)

Новый уровень комфорта и элегантности любого помещения. При высоте всего 199 мм и ширине 700 мм* тонкий и компактный корпус канального блока отличается элегантным и изящным дизайном, поэтому он легко впишется почти в любой интерьер. Кроме того, такой блок упрощает установку, обслуживание и ремонт кондиционера, предоставляя эффективное решение для охлаждения и обогрева помещений различных предприятий.

* Данные на базе модели AM036KNLDEH/EU. Ширина других моделей может отличаться.

Возможность установки в различных помещениях

Мощный подъемный насос отвода конденсата

Оцените обширный выбор возможных мест установки. Канальный внутренний блок оснащен мощным насосом отвода конденсата*. Он поднимает собранный в процессе охлаждения конденсат на высоту до 750 мм. Это облегчает выбор оптимального места для установки и обслуживания устройства.



* Технические характеристики насоса отвода конденсата зависят от модели.

Комфорт и удобство: безопасность и простота использования

Внутренний блок канального типа Samsung легко и недорого обслуживать, поэтому он всегда будет работать эффективно. Встроенный воздушный фильтр поддерживает чистоту воздуха в помещении.

Простота обслуживания — быстро и доступно

Тонкий канальный блок имеет гибкую конструкцию, обеспечивающую легкий доступ к его деталям. В результате его техническое обслуживание упрощается, а его время и стоимость снижаются.



Простое и недорогое обслуживание фильтров

В моделях с тонким канальным блоком индикатор очистки фильтра автоматически уведомляет вас, когда фильтру требуется очистка после 1000 часов работы*. Конструкция системы воздуховодов значительно упрощает этот процесс: фильтр легко снимается, его обслуживание ускоряется, а расходы вашего бизнеса снижаются.

* Период в 1000 часов задан по умолчанию; на внутренней печатной плате можно поменять это значение на 2000 часов.

Технические характеристики

Канальный внутренний блок



Модель	AJ026TNLPKH/EA	
Тип	Канальный	
Электропитание [Ф, #, В, Гц]	1, 2, 220–240, 50/60	
Режим работы	Тепловой насос	
Номинальная производительность	Охлаждение	кВт 2,6
	Обогрев	кВт 2,9
Номинальная потребляемая мощность	Охлаждение	Вт 40
	Обогрев	Вт 40
Рабочий ток	Охлаждение	А 0,4
	Обогрев	А 0,4
Вентилятор	Тип	Диаметральный
	Двигатель	BLDC
	Потребляемая мощность	Вт 69
	«Расход воздуха. Выс./средн./низк.»	м³/мин 9,1/7,7/5,7
	Внешнее статическое давление	Па 0/19,6/39,2
Трубопровод	Жидкость (вальцовка)	Ø, мм 6,35
		Ø, дюймы 1/4
	Газ (вальцовка)	Ø, мм 9,52
		Ø, дюймы 3/8
	Дренажная труба	Ø, мм VP25 (OD 32, ID 25)
Электрические соединения	Кабель питания	мм² 1,5–2,5
	Кабель управления	мм² 0,75–1,50
Хладагент	Тип	R410A
	Способ управления	ЭРВ наружного блока
Акустические характеристики	«Уровень звукового давления. Выс./средн./низк.»	дБ(А) 32/27/22
	Звуковая мощность	дБ(А) 50
Габариты и вес	Масса без упаковки	кг 15,0
	Масса в упаковке	кг 18,0
	Размеры без упаковки (Ш × В × Г)	мм 700 × 199 × 440
	Размеры в упаковке (Ш × В × Г)	мм 949 × 280 × 544
Насос отвода конденсата	Насос отвода конденсата	Встроенный
	Макс. высота подъема	мм 1200
Дополнительные компоненты	Фильтр очистки воздуха	Встроенный
	Пульт управления	Опция

¹ Номинальная холодопроизводительность приведена для следующих условий: температура в помещении: 27 °С по сухому термометру, 19 °С по влажному термометру. Наружная температура: 35 °С по сухому термометру, эквивалентная длина трубопровода: 7,5 м, разница уровней: 0 м.

² Номинальная теплопроизводительность приведена для следующих условий: температура в помещении: 20 °С по сухому термометру, 15 °С по влажному термометру. Наружная температура: 7 °С по сухому термометру, 6 °С по влажному термометру, эквивалентная длина трубопровода: 7,5 м, разница уровней: 0 м.

Дополнительные компоненты (опция)			
Wi-Fi модуль	Индивидуальное управление		Аксессуары
MIM-H04N	AR-EH03E (совместно с MRK-A10N)	MRK-A10N (используется с AR-EH03E)	MWR-SH11N MWR-WE13N MWR-WG00KN MRW-TA Выносной датчик температуры
AJ035TNLPKH/EA	AJ052TNLPKH/EA	AJ071TNLPKH/EA	
Канальный	Канальный	Канальный	
1, 2, 220–240, 50/60	1, 2, 220–240, 50/60	1, 2, 220–240, 50/60	
Тепловой насос	Тепловой насос	Тепловой насос	
3,5	5,2	7,1	
3,8	5,6	8,0	
40	50	115	
40	50	115	
0,4	0,45	1,1	
0,4	0,45	1,1	
Диаметральный	Диаметральный	Диаметральный	
BLDC	BLDC	BLDC	
69	84	84	
9,5/7,9/6,2	14,0/9,8/5,4	20,5/17,0/14,0	
0/19,6/39,2	0/19,6/50,0	0/19,6/50,0	
6,35	6,35	6,35	
1/4	1/4	1/4	
9,52	12,70	15,88	
3/8	1/2	5/8	
VP25 (OD 32, ID 25)	VP25 (OD 32, ID 25)	VP25 (OD 32, ID 25)	
1,5–2,5	1,5–2,5	1,5–2,5	
0,75–1,50	0,75–1,50	0,75–1,50	
R410A	R410A	R410A	
ЭРВ наружного блока	ЭРВ наружного блока	ЭРВ наружного блока	
33/28/23	33/29/23	39/36/32	
50	50	56	
15,0	19,0	22,0	
18,0	22,0	25,5	
700 × 199 × 440	900 × 199 × 440	1100 × 199 × 440	
949 × 280 × 544	1151 × 280 × 544	1351 × 280 × 544	
Встроенный	Встроенный	Встроенный	
1200	1200	1200	
Встроенный	Встроенный	Встроенный	
Опция	Опция	Опция	

Наружные блоки FJM

Простое подключение до 5 внутренних блоков.
Эффективное охлаждение и обогрев.

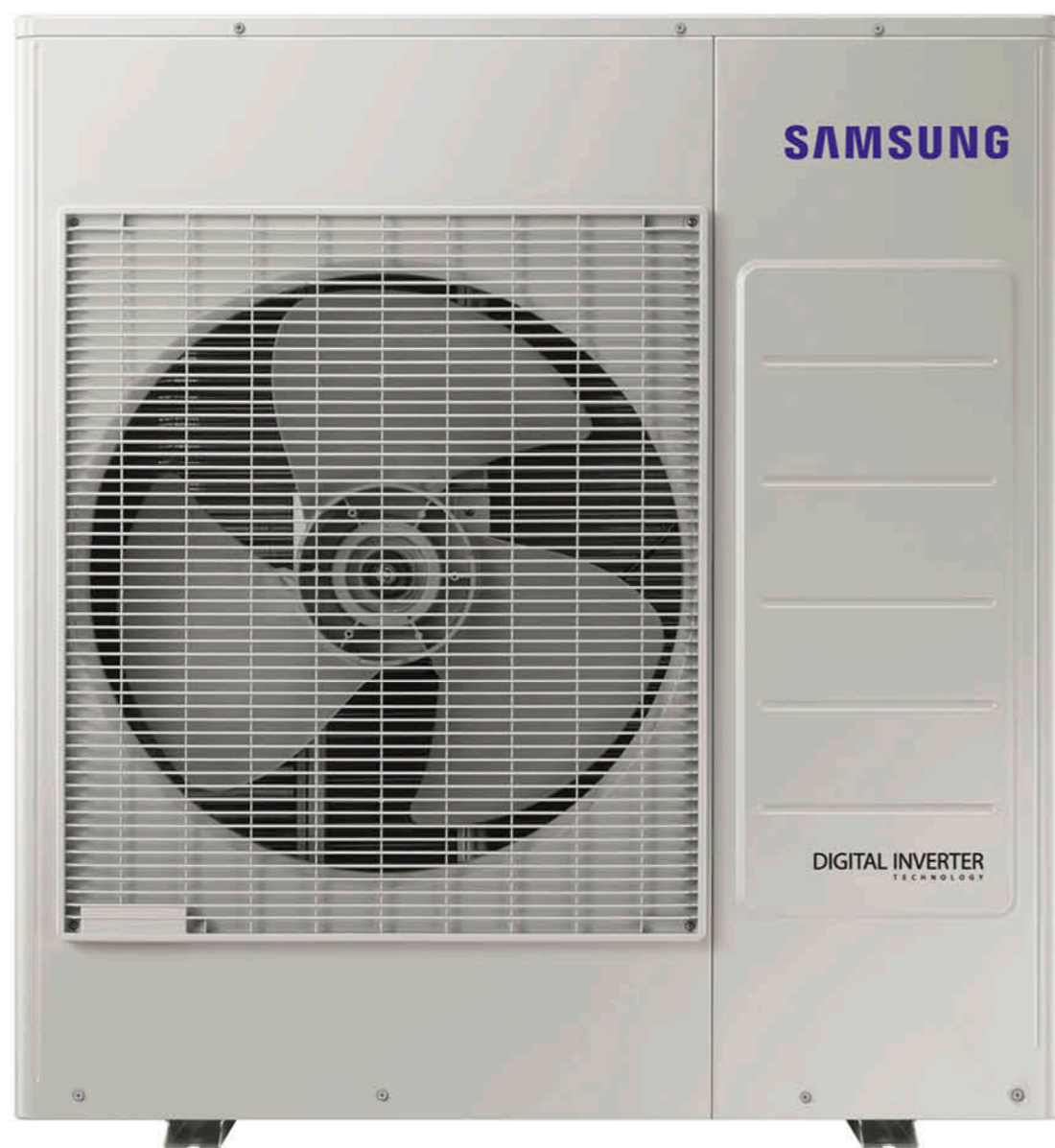

Система кондиционирования воздуха Samsung Free Joint Multi (FJM) сочетает в себе эффективность и надежность, гарантируя исключительную производительность в компактном корпусе. Поддерживающая до пяти внутренних блоков, FJM является идеально оптимизированной системой охлаждения для жилых домов и небольших зданий с ограниченным пространством для установки. Его легкая и компактная конструкция с автоадресацией одной кнопкой не требует лишних затрат на установку, а уникальная бесшумная работа подарит комфорт при максимальной энергоэффективности.



Экологичность

Экологичный хладагент R410A

Эффективность

Технология цифрового инвертора

Простая установка

Компактность. Конструкция с 5 портами. Автоадресация

Надежная производительность

Компрессор с двумя бесщеточными электродвигателями постоянного тока (двухроторный)

Тихий комфорт

Синусоидально-волновой контроллер. Двухслойная звукоизоляция

Наружные блоки FJM

Стабильная и долговечная работа

Компрессор с двумя бесщеточными электродвигателями постоянного тока (двухроторный)

Двухроторный компрессор повышает надежность и эффективность работы наружного блока FJM. Два эксцентриковых кулачка и два противовеса снижают вибрацию до минимума, обеспечивая более стабильную и тихую работу. В этом им помогают высококачественные подвижные детали: надежные ролики и крыльчатка.



Двухроторный компрессор

Бесщеточный электродвигатель постоянного тока

Автоматическая экономия энергии и денег

Технология цифрового инвертора

Сокращайте расходы каждый день благодаря высокоэффективной технологии цифрового инвертора Samsung. В отличие от обычных компрессоров с фиксированной скоростью, которые часто отключаются и включаются, компрессор автоматически регулирует свою скорость в зависимости от окружающей температуры в помещении. Таким образом, он создает оптимальный комфорт, поддерживая требуемую температуру с небольшими колебаниями. Кроме того, при охлаждении он оптимизирует энергопотребление, снижение которого может достигать 60%*, и экономит ваши деньги.

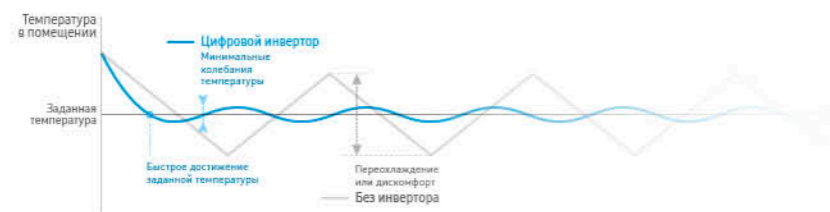

* Основано на данных внутренних испытаний Samsung при сравнении с моделью Samsung AQV09TWS. Отдельные результаты могут отличаться.

Простая установка: экономия ценного пространства, времени и денег

Компактный наружный блок FJM можно устанавливать в самых разных местах, ведь он заменяет 5 наружных блоков. А благодаря функции автоадресации установить его как никогда просто.

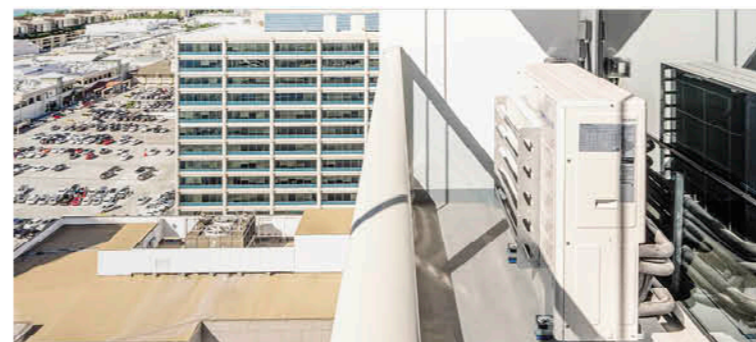

Компактность

Благодаря небольшим размерам наружного блока FJM его легко установить практически в любом месте — даже на маленьком балконе. В частности, высота всех моделей менее 1 метра*: их можно устанавливать под балконным окном, не заслоняя панораму улицы.

* Размеры без упаковки у моделей мощностью 10 кВт составляют 940 × 998 × 330 мм (Ш × В × Г), а у моделей мощностью 6,9 кВт — 880 × 798 × 310 мм (Ш × В × Г).

До 5 внутренних блоков

Один наружный блок FJM можно подключить к пяти внутренним блокам, не загромождая фасад зданий.

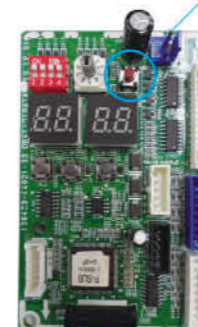
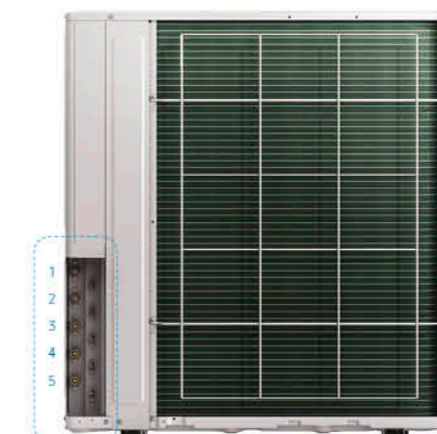
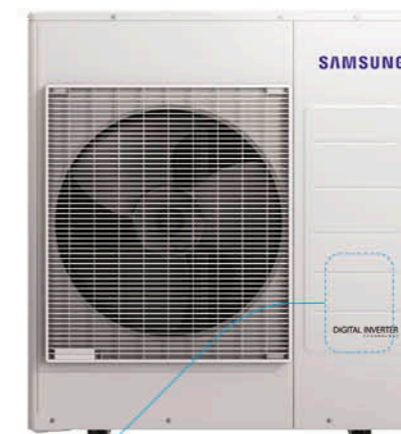

Удобная настройка одним касанием. Автоадресация

Система FJM оснащена функцией автоадресации, позволяющей подключаться к нескольким внутренним блокам одним касанием. При выборе этого режима наружный блок автоматически проверяет соединения и присваивает номера адресов подключенным внутренним блокам, упрощая процесс настройки без трудоемкой ручной адресации. Установка облегчается как никогда, что экономит время и расходы.

Технические характеристики

Наружные блоки FJM



Модель			AJ040TXJ2KH/EA
Электропитание [Ф, #, В, Гц]			1, 2, 220–240, 50/60
Режим работы			Тепловой насос
Типоразмер	л.с.		2
Номинальная производительность	Охлаждение	кВт	4
	Обогрев	кВт	4,4
Номинальная потребляемая мощность	Охлаждение 1	кВт	1,02
	Обогрев 2	кВт	0,99
Рабочий ток	Охлаждение	А	4,7
	Обогрев	А	4,5
Питание	MCA	А	9,3
	MFA	А	10,6
Коэффициент энергетической эффективности	Охлаждение (EER)		3,92
	Обогрев (COP)		4,44
	Сезонная оохлаждение (ESEER)		–
	Сезонная оообогрев (ES COP)		–
Компрессор	Тип	Инверторный, постоянного тока, двойной ротор	
	Тип масла	POE	
Трубопровод	Жидкость	Ø, мм х кол-во	6,35 × 2
	Жидкость	Ø, дюйм х кол-во	1/4 × 2
	Газ	Ø, мм х кол-во	9,52 × 2
	Газ	Ø, дюйм х кол-во	3/8 + 1/2
	«Длина магистрали, макс., общая»	м	30
	«Длина магистрали, макс., наружный – внутренний блок»	м	25
	«Перепад высот, макс., наружный – внутренний блок»	м	15
	«Перепад высот, макс., внутренний – внутренний блок»	м	7,5
Электроподключение	Кабель питания	мм ²	2,5–2,5
	Кабель связи	мм ²	0,75–1,5
Хладагент	Тип	R410A	
	Заводская заправка	кг	1,6
Акустические характеристики	Звуковое давление, макс.	дБ(А)	45
	Звуковая мощность, макс.	дБ(А)	60
Габаритно-весовые характеристики	Вес без упаковки	кг	35,5
	Вес в упаковке	кг	38
	Габаритные размеры без упаковки (Ш × В × Г)	мм	790 × 548 × 285
	Габаритные размеры в упаковке (Ш × В × Г)	мм	913 × 622 × 371
Количество подключаемых внутренних блоков	Макс.	шт	2
Диапазон рабочих температур	Охлаждение	°С	-10,0–46,0
	Обогрев	°С	-15,0–24,0

¹ Номинальная холодопроизводительность приведена для следующих условий: температура в помещении: 27 °С по сухому термометру, 19 °С по влажному термометру. Наружная температура: 35 °С по сухому термометру, эквивалентная длина трубопровода: 7,5 м, разница уровней: 0 м.

² Номинальная теплопроизводительность приведена для следующих условий: температура в помещении: 20 °С по сухому термометру, 15 °С по влажному термометру. Наружная температура: 7 °С по сухому термометру, 6 °С по влажному термометру, эквивалентная длина трубопровода: 7,5 м, разница уровней: 0 м.

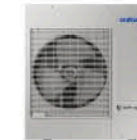
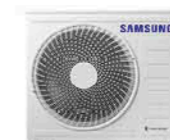
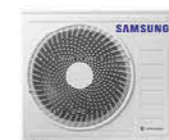

	AJ050TXJ2KH/EA	AJ068TXJ3KH/EA	AJ080TXJ4KH/EA	AJ100TXJ5KH/EA	AJ140TXJ5KH/EA
Электропитание [Ф, #, В, Гц]	1, 2, 220–240, 50/60	1, 2, 220–240, 50/60	1, 2, 220–240, 50/60	1, 2, 220–240, 50/60	1, 2, 220–240, 50/60
Режим работы	Тепловой насос	Тепловой насос	Тепловой насос	Тепловой насос	Тепловой насос
Типоразмер	2	3	4	5	6
Номинальная производительность	5	6,8	8	10	14
	5,7	8	9	12	15
Номинальная потребляемая мощность	1,32	2	2,38	2,9	4,84
	1,35	1,91	2,13	2,93	4,28
Рабочий ток	6	9,2	10,9	13,3	22,1
	6,2	8,7	9,7	13,4	19,6
Питание	11,9	15,2	18,2	25	34
	13,8	17,5	20,8	28,8	40
Коэффициент энергетической эффективности	3,79	3,4	3,36	3,45	2,89
	4,22	4,19	4,23	4,1	3,5
	6,70 (A++)	6,50 (A++)	6,50 (A++)	6,60 (A++)	6,60 (A++)
	4,01 (A+)	4,00 (A+)	3,90 (A)	4,10 (A+)	4,33 (A+)
Компрессор	Инверторный, постоянного тока, двойной ротор				
Тип масла	POE	POE	POE	PVE	ESTER OIL VG74
Трубопровод	6,35 × 2	6,35 × 3	6,35 × 4	6,35 × 5	6,35 × 5
	1/4 × 2	1/4 × 3	1/4 × 4	1/4 × 5	1/4 × 5
	9,52 × 2	9,52 + 12,70 × 2	9,52 × 2 + 12,70 × 2	9,52 × 2 + 12,70 × 3	9,52 × 2 + 12,70 × 3
	3/8 + 1/2	3/8 + 1/2 × 2	3/8 × 2 + 1/2 × 2	3/8 × 2 + 1/2 × 3	3/8 × 2 + 1/2 × 3
	30	50	70	70	70
	25	25	25	25	25
	15	15	15	15	15
	7,5	7,5	7,5	7,5	7,5
Электроподключение	2,5–2,5	2,5–2,5	2,5–2,5	4,0–4,0	4,0–4,0
	0,75–1,5	0,75–1,5	0,75–1,5	0,75–1,5	0,75–1,5
Хладагент	R410A	R410A	R410A	R410A	R410A
	1,6	2,2	2,8	3,3	3,8
Акустические характеристики	46	48	48	54	52
	61	64	64	70	70
Габаритно-весовые характеристики	36	53,5	57,5	76,5	87,5
	38,5	57,5	62	82	99
	790 × 548 × 285	880 × 798 × 310	880 × 798 × 310	940 × 998 × 330	940 × 1210 × 330
	913 × 622 × 371	1023 × 896 × 413	1023 × 896 × 413	995 × 1096 × 426	1093 × 1388 × 426
Количество подключаемых внутренних блоков	2	3	4	5	5
Диапазон рабочих температур	-10,0–46,0	-10,0–46,0	-10,0–46,0	-10,0–46,0	-10,0–46,0
	-15,0–24,0	-15,0–24,0	-15,0–24,0	-15,0–24,0	-15,0–24,0

Таблица комбинаций

Наружные - внутренние блоки FJM

AJ040TXJ2KH/EA

Охлаждение

Кол ВБ	Внутренний блок		Холодопроизв. ВБ (Вт)		Производительность НБ			Потребляемая мощность НБ			Потребляемый ток НБ			EER
	A	B	A	B	Вт			Вт			А			
					Мин	Ном	Макс	Мин	Ном	Макс	Мин	Ном	Макс	
1	020		2,000		1,250	2,000	2,880	300	730	880	1.4	3.3	4.0	2.74
	025		2,500		1,250	2,500	3,120	300	800	960	1.4	3.7	4.4	3.13
	035		3,500		1,250	3,500	4,200	300	1,090	1,310	1.4	5.0	6.0	3.21
2	020	020	2,000	2,000	1,250	4,000	4,500	300	1,180	1,330	1.4	5.4	6.1	3.39
	020	025	2,000	2,000	1,300	4,000	4,500	350	1,180	1,330	1.6	5.4	6.1	3.39
	020	035	1,470	2,530	1,300	4,000	4,500	350	1,180	1,330	1.6	5.4	6.1	3.39
	025	035	1,710	2,290	1,300	4,000	4,500	350	1,020	1,330	1.6	4.7	6.1	3.92

Обогрев

Кол ВБ	Внутренний блок		Теплопроизв. ВБ (Вт)		Производительность НБ			Потребляемая мощность НБ			Потребляемый ток НБ			COP
	A	B	A	B	Вт			Вт			А			
					Мин	Ном	Макс	Мин	Ном	Макс	Мин	Ном	Макс	
1	020		2,200		1,000	2,200	2,990	260	880	1,010	1.2	4.0	4.6	2.50
	025		3,200		1,000	3,200	3,340	260	1,050	1,290	1.2	4.8	5.9	3.05
	035		4,000		1,000	4,000	4,370	260	1,300	1,620	1.2	5.9	7.4	3.08
2	020	020	2,200	2,200	1,000	4,400	4,700	280	1,160	1,390	1.3	5.3	6.4	3.79
	020	025	2,200	2,200	1,000	4,400	4,700	280	1,160	1,400	1.3	5.3	6.4	3.79
	020	035	1,620	2,780	1,000	4,400	4,700	280	1,160	1,400	1.3	5.3	6.4	3.79
	025	035	1,890	2,510	1,000	4,400	4,700	280	990	1,400	1.3	4.5	6.4	4.44

Примечания

- Номинальная холодопроизводительность приведена для следующих условий: температура в помещении: 27 °С (сух. терм.), 19 °С (влажн. терм.);
- Номинальная теплопроизводительность приведена для следующих условий: температура в помещении: 20 °С (сух. терм.), 15 °С (влажн. терм.);
- Вышеуказанные значения приведены для настенных внутренних блоков WindFree, серия AJ***TNAPKH
- Нельзя подключать только один внутренний блок.
- Потребляемая мощность указана с учетом внутренних блоков.

AJ040TXJ2KH/EA

Охлаждение

Кол ВБ	Внутренний блок		Холодопроизв. ВБ (Вт)		Производительность НБ			Потребляемая мощность НБ			Потребляемый ток НБ			EER
	A	B	A	B	Вт			Вт			А			
					Мин	Ном	Макс	Мин	Ном	Макс	Мин	Ном	Макс	
1	020		2,000		1,250	2,000	2,880	300	730	880	1.4	3.3	4.0	2.74
	025		2,500		1,250	2,500	3,120	300	800	960	1.4	3.7	4.4	3.13
	035		3,500		1,250	3,500	4,200	300	1,090	1,310	1.4	5.0	6.0	3.21
	050		5,000		1,250	5,000	5,200	300	1,600	1,740	1.4	7.3	8.0	3.13
2	020	020	2,000	2,000	1,300	4,000	4,800	350	1,245	1,490	1.6	5.7	6.8	3.21
	020	025	2,010	2,590	1,300	4,600	5,200	350	1,430	1,720	1.6	6.5	7.9	3.22
	020	035	1,840	3,160	1,400	5,000	5,400	350	1,490	1,780	1.6	6.8	8.1	3.36
	020	050	1,400	3,600	1,400	5,000	5,400	350	1,450	1,800	1.6	6.6	8.2	3.45
	025	025	2,500	2,500	1,400	5,000	5,400	350	1,500	1,780	1.6	6.9	8.1	3.33
	025	035	2,140	2,860	1,400	5,000	5,400	350	1,500	1,780	1.6	6.9	8.1	3.33
	025	050	1,670	3,330	1,400	5,000	5,400	350	1,450	1,700	1.6	6.6	7.8	3.45
	035	035	2,500	2,500	1,400	5,000	5,400	350	1,500	1,780	1.6	6.9	8.1	3.33
	035	050	2,000	3,000	1,400	5,000	5,400	350	1,320	1,700	1.6	6.0	7.8	3.79

Обогрев

Кол ВБ	Внутренний блок		Теплопроизв. ВБ (Вт)		Производительность НБ			Потребляемая мощность НБ			Потребляемый ток НБ			EER
	A	B	A	B	Вт			Вт			А			
					Мин	Ном	Макс	Мин	Ном	Макс	Мин	Ном	Макс	
1	020		2,200		1,050	2,200	2,990	260	880	1,010	1.2	4.0	4.6	2.50
	025		3,200		1,050	3,200	3,340	260	1,050	1,290	1.2	4.8	5.9	3.05
	035		4,000		1,050	4,000	4,370	260	1,300	1,620	1.2	5.9	7.4	3.08
	050		5,400		1,050	5,400	5,600	260	1,650	2,060	1.2	7.6	9.4	3.27
2	020	020	2,200	2,200	1,100	4,400	4,750	280	1,220	1,390	1.3	5.6	6.4	3.61
	020	025	2,230	2,870	1,100	5,100	5,460	280	1,410	1,610	1.3	6.5	7.4	3.62
	020	035	2,100	3,600	1,100	5,700	6,300	280	1,520	1,900	1.3	7.0	8.7	3.75
	020	050	1,600	4,100	1,100	5,700	6,400	280	1,440	1,800	1.3	6.6	8.2	3.96
	025	025	2,850	2,850	1,100	5,700	6,300	208	1,550	1,940	1.0	7.1	8.9	3.68
	025	035	2,440	3,260	1,100	5,700	6,300	280	1,550	1,850	1.3	7.1	8.5	3.68
	025	050	1,900	3,800	1,100	5,700	6,400	280	1,440	1,750	1.3	6.6	8.0	3.96
	035	035	2,850	2,850	1,100	5,700	6,300	280	1,470	1,840	1.3	6.7	8.4	3.88
	035	050	2,280	3,420	1,100	5,700	6,400	280	1,350	1,750	1.3	6.2	8.0	4.22

Примечания

- Номинальная холодопроизводительность приведена для следующих условий: температура в помещении: 27 °С (сух. терм.), 19 °С (влажн. терм.);
- Номинальная теплопроизводительность приведена для следующих условий: температура в помещении: 20 °С (сух. терм.), 15 °С (влажн. терм.);
- Вышеуказанные значения приведены для настенных внутренних блоков WindFree, серия AJ***TNAPKH
- Нельзя подключать только один внутренний блок.
- Потребляемая мощность указана с учетом внутренних блоков.

Габаритные размеры

Наружные блоки FJM

AJ040TXJ2KH/EA, AJ050TXJ2KH/EA

Ед. изм: мм [дюйм]

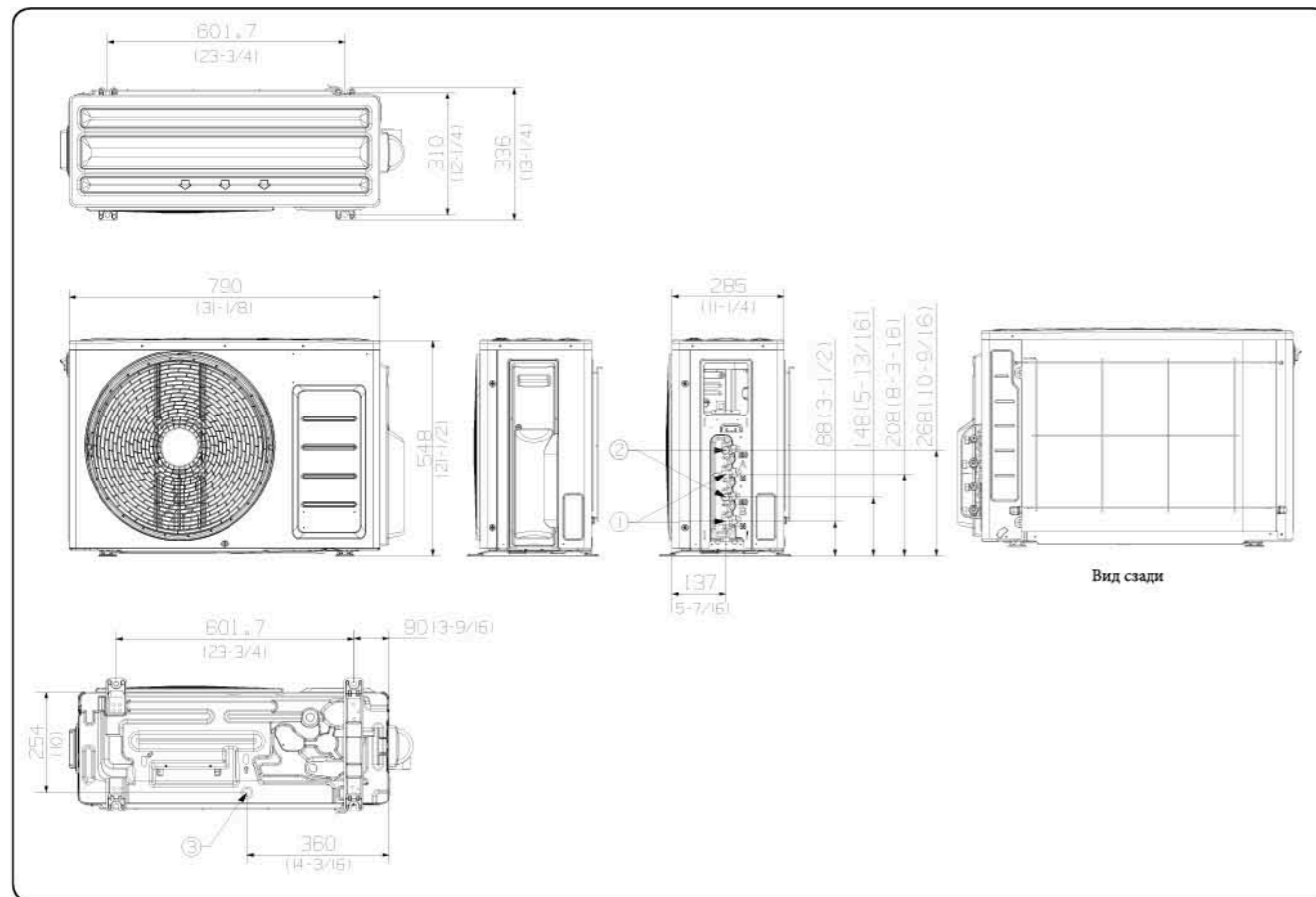

№	Наименование	Описание
1	Газ	Ф9.52 (Ф3/8) X 2шт
2	Жидкость	Ф6.35 (Ф1/4) X 2шт
3	Дренажное отверстие	Подключение через отвод из комплекта

AJ068TXJ3KH/EA

Ед. изм: мм [дюйм]

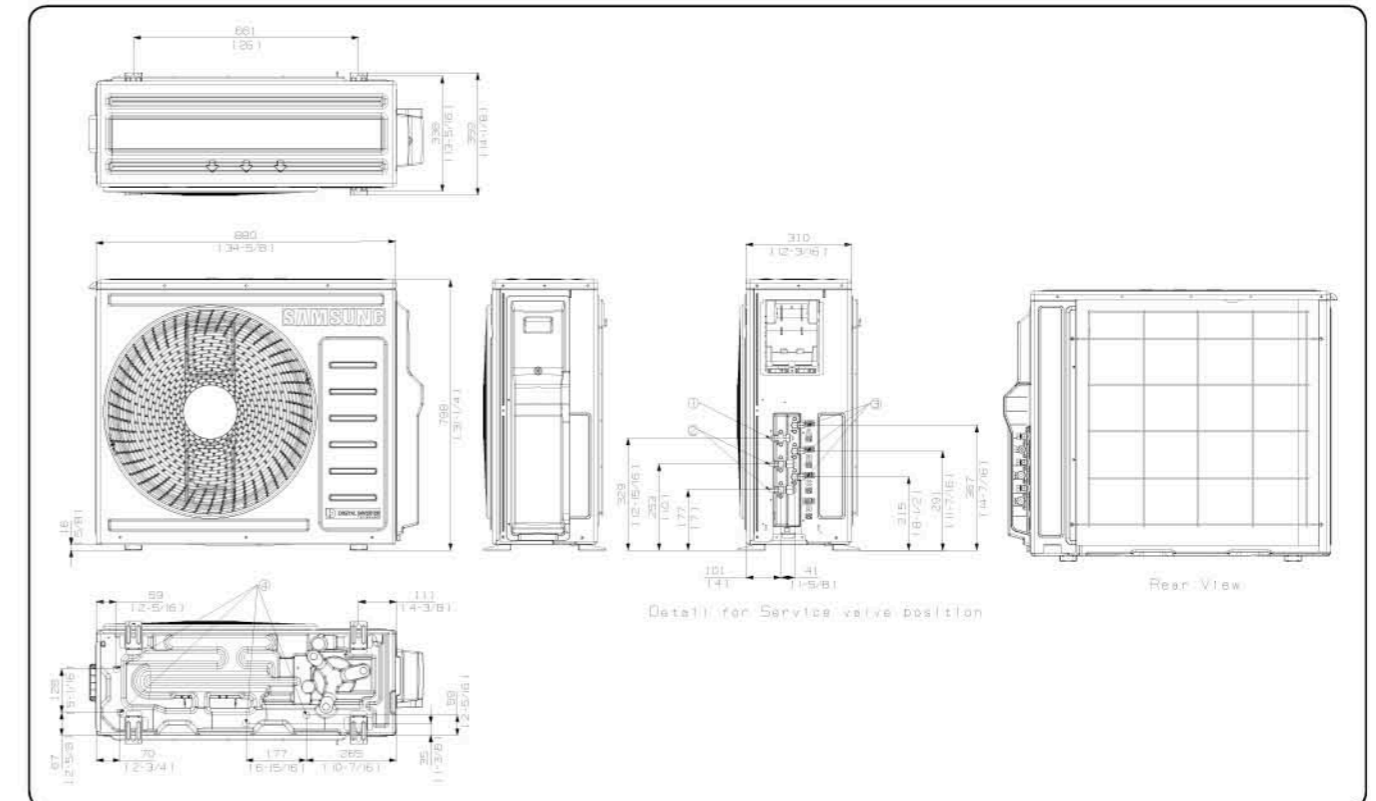

№	Наименование	Описание
1	Газ	Ф9.52 (Ф3/8) x 1 шт
2		Ф12.7 (Ф1/2) x 2 шт
3	Жидкость	Ф6.35 (Ф1/4) X 3 шт
4	Дренажное отверстие	Подключение через отвод из комплекта

Габаритные размеры

Наружные блоки FJM

AJ080TXJ4KH/EA

Ед. изм: мм [дюйм]

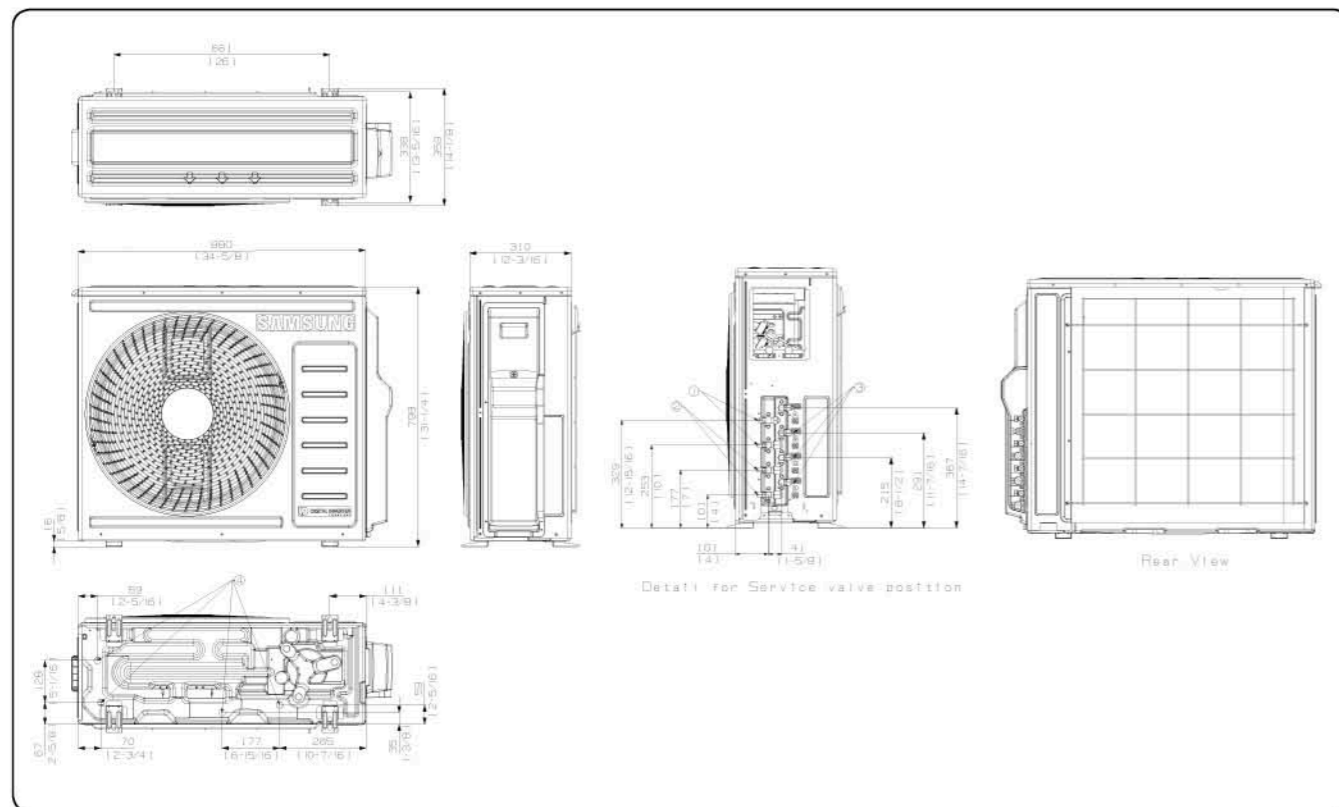

№	Наименование	Описание
1	Газ	Φ9.52 (Φ3/8) x 2 шт
2		Φ12.7 (Φ1/2) x 2 шт
3	Жидкость	Φ6.35 (Φ1/4) x 4 шт
4	Дренажное отверстие	Подключение через отвод из комплекта

AJ100TJ5KH/EA

Ед. изм: мм [дюйм]

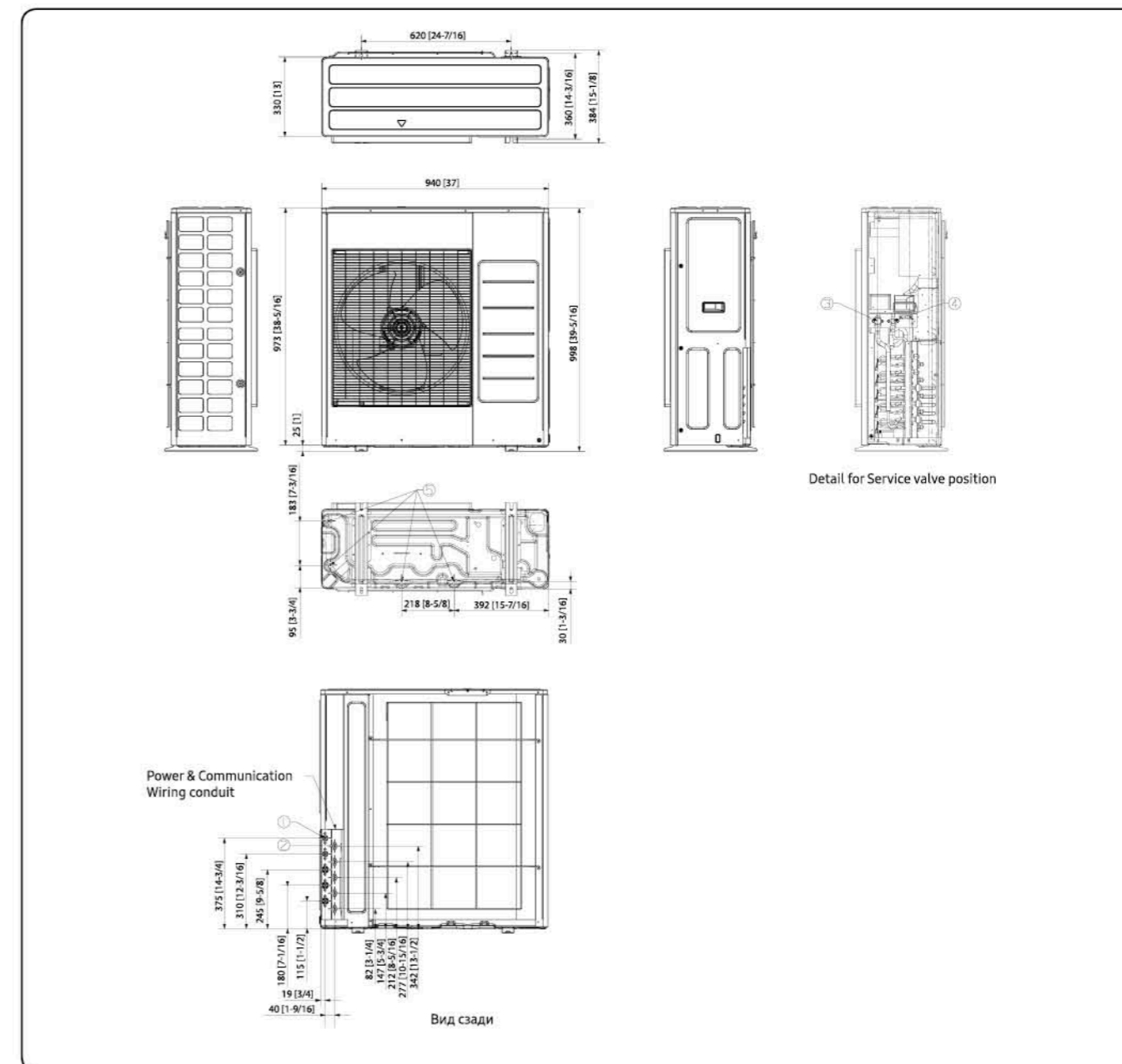

№	Наименование	Описание
1	Газ	Φ9.52 (Φ3/8) x 2шт, Φ12.7 (Φ1/2) x 3шт
2	Жидкость	Φ6.35 (Φ1/4) x 5шт
3	Сервисный вентиль (газ)	5/8
4	Сервисный вентиль (жидкость)	3/8
5	Дренажное отверстие	Подключение через отвод из комплекта

Габаритные размеры

Наружные блоки FJM

AJ140TXJ5KH/EA

Ед. изм: мм [дюйм]

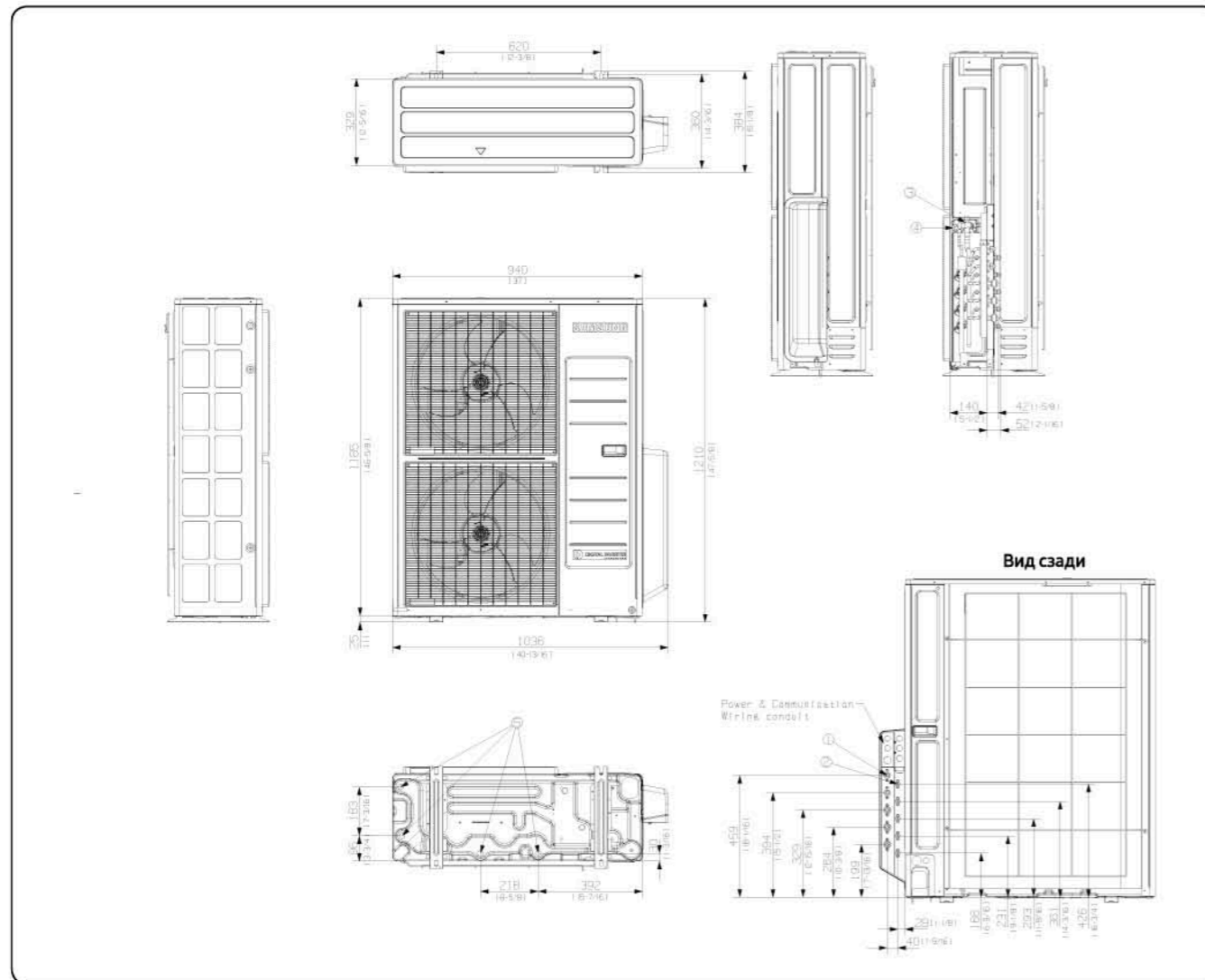

№	Наименование	Описание
1	Газ	Ф9.52 (Ф3/8) x 2 шт, Ф12.7 (Ф1/2) x 3 шт
2	Жидкость	Ф6.35 (Ф1/4) X 5шт
3	Сервисный вентиль (газ)	5/8"
4	Сервисный вентиль (жидкость)	3/8"
5	Дренажное отверстие	Подключение через отвод из комплекта

Внутренние блоки FJM

AJ020TNTDKH/EA, AJ025TNTDKH/EA, AJ035TNTDKH/EA

Ед. изм: мм [дюйм]

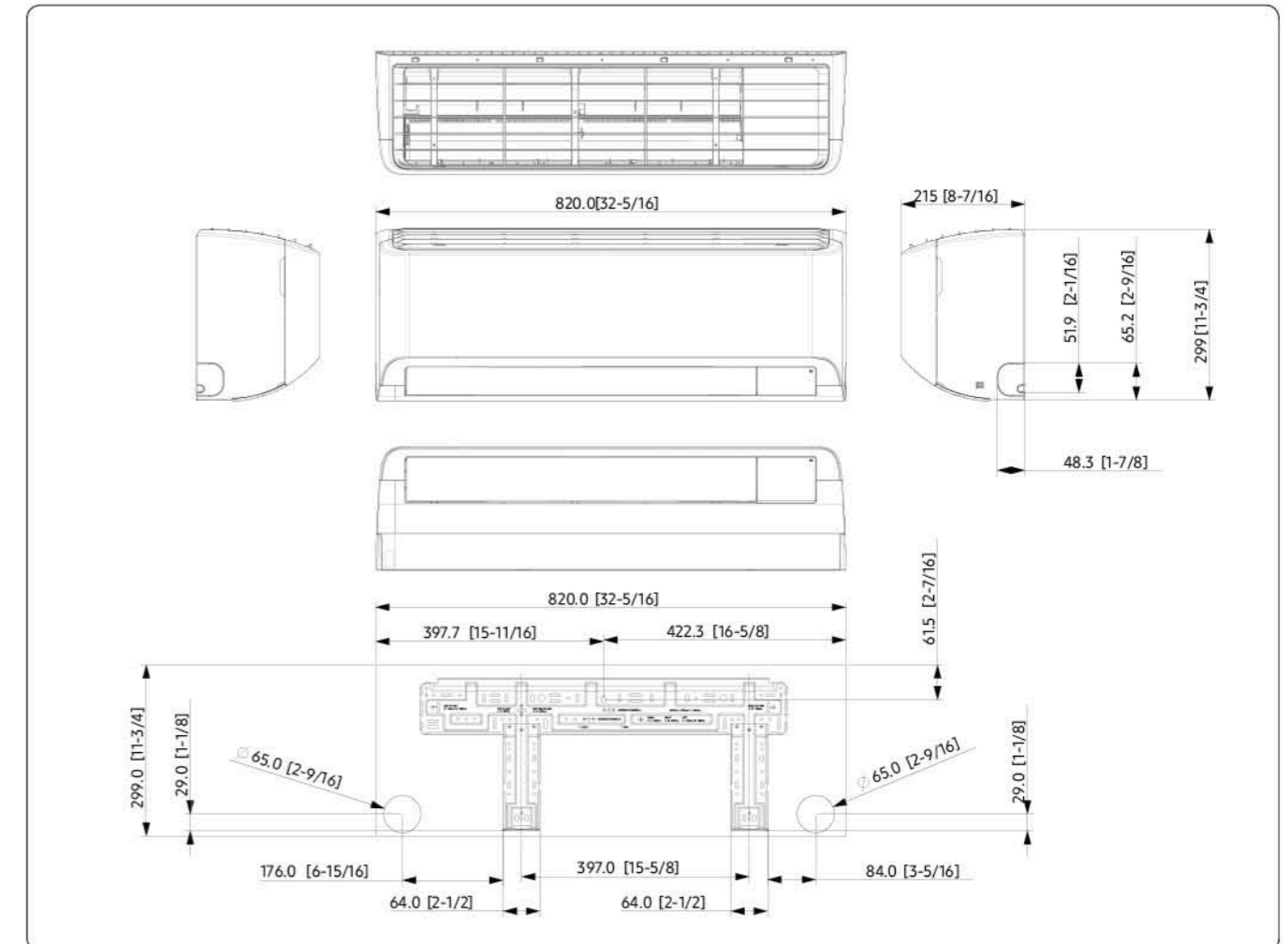

Габаритные размеры

Внутренние блоки FJM

J020TNAPKH/EA, AJ025TNAPKH/EA, AJ035TNAPKH/EA

Ед. изм: мм [дюйм]

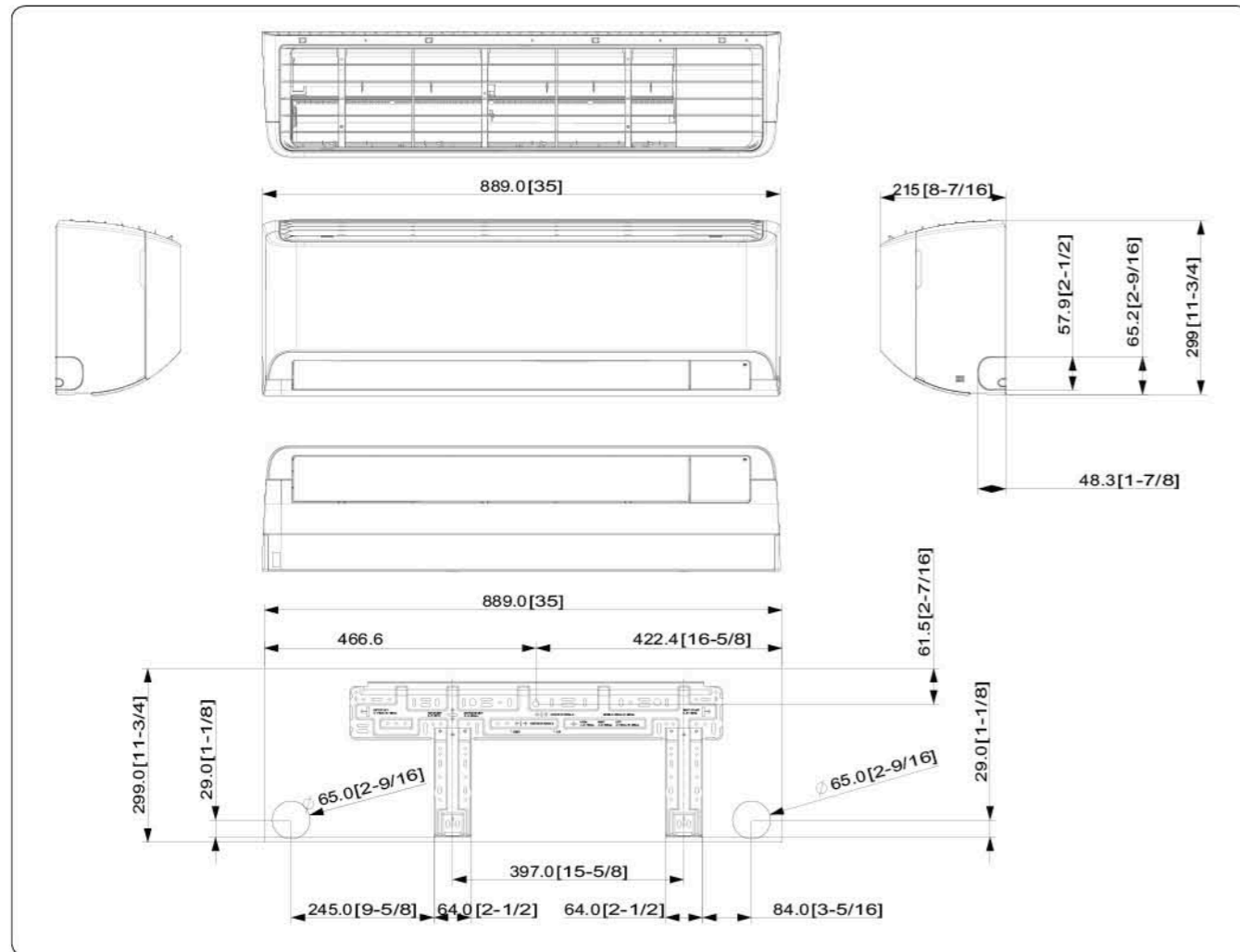

Внутренние блоки FJM

AJ050TNTDKH/EA, AJ068TNTDKH/EA, J050TNAPKH/EA, AJ068TNAPKH/EA

Ед. изм: мм [дюйм]

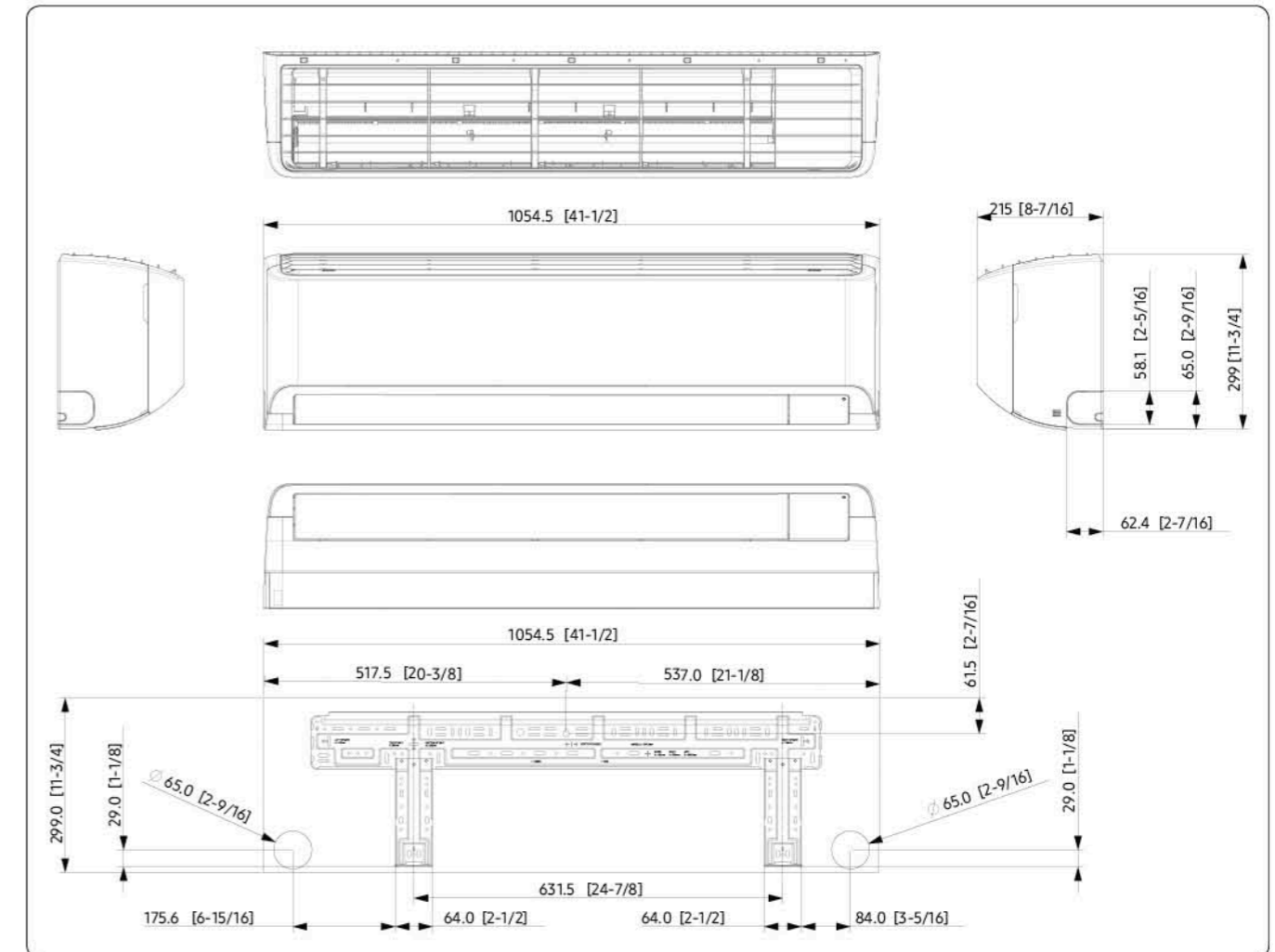

Габаритные размеры

Внутренние блоки FJM

AJ026TN1DKH/EA, AJ035TN1DKH/EA

Ед. изм: мм [дюйм]

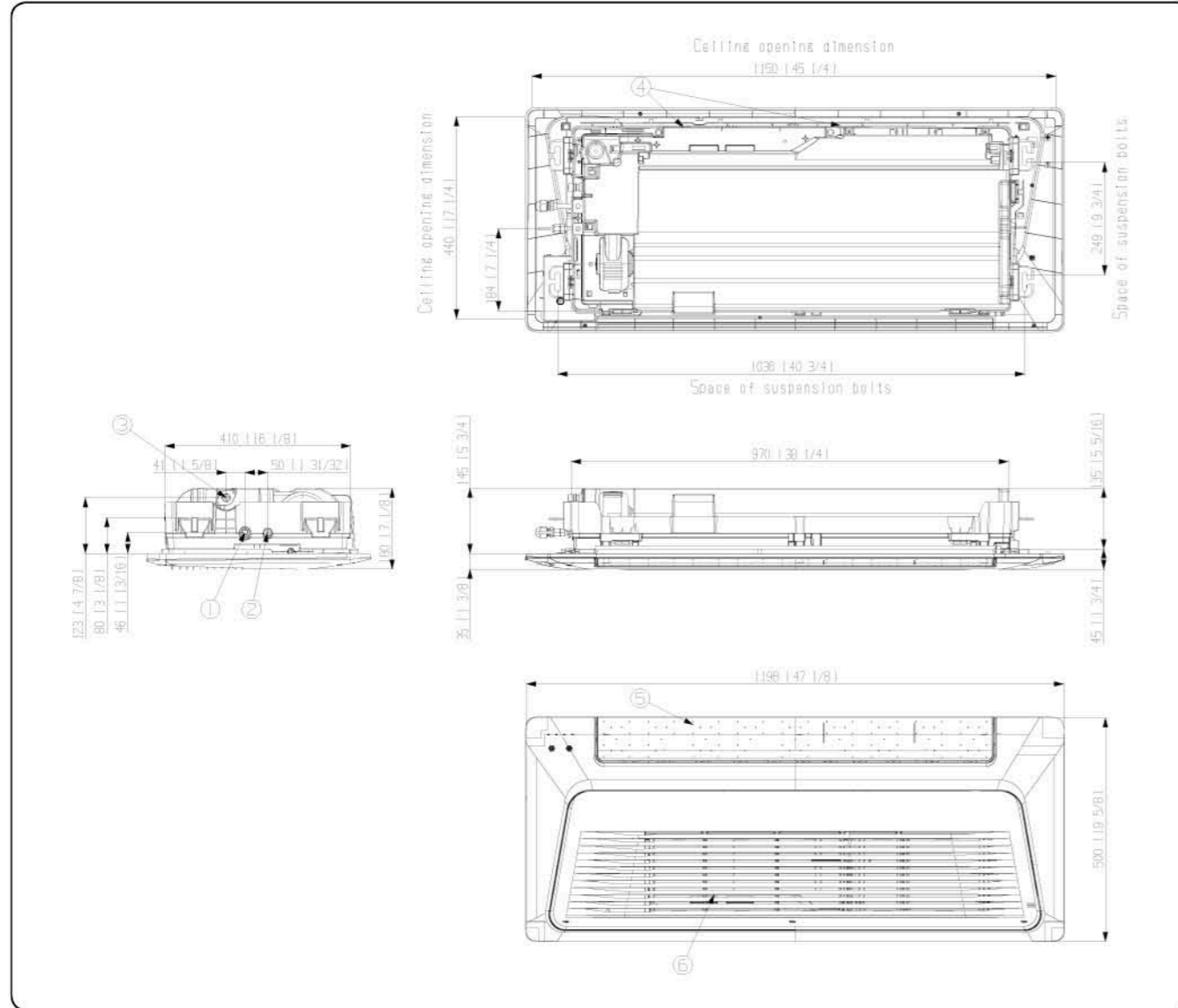

№	Наименование	Описание	№	Наименование	Описание
1	Жикость	Ф9.52 (3/8)	5	Воздушная заслонка	-
2	Газ	Ø6.35 (1/4)	6	Решетка забора воздуха	-
3	Конденсат	VP20 (OD 26, ID 20)			
4	Линия питания и связи	-			

Внутренние блоки FJM

AJ020TNNDKH/EA, AJ026TNNDKH/EA, AJ035TNNDKH/EA, AJ052TNNDKH/EA

Ед. изм: мм [дюйм]

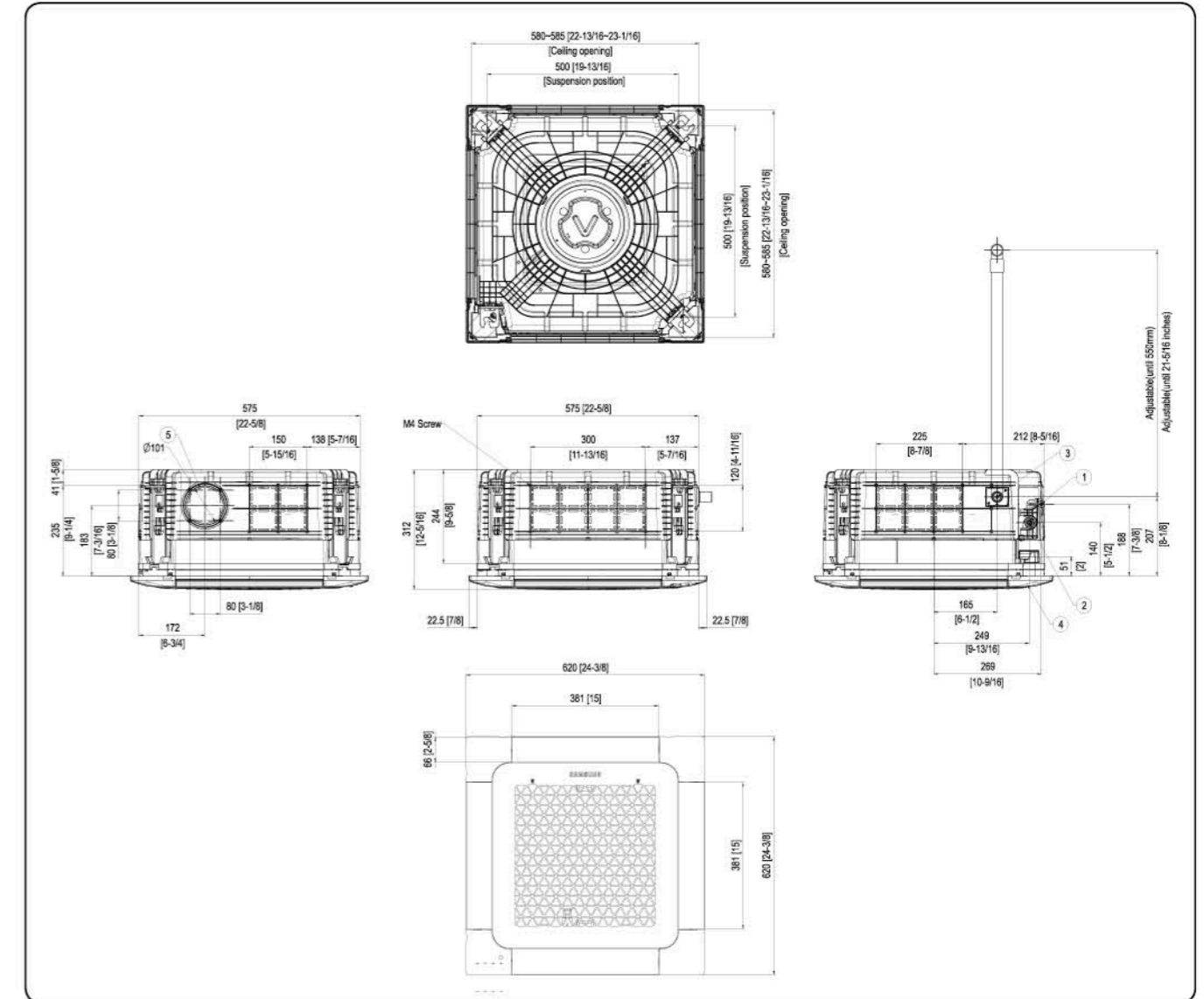

№	Наименование	Описание				
		1.6 kW	2.0 kW	2.6 kW	3.5 kW	5.2 kW
1	Жикость	Ф6.35 (1/4)				
2	Газ	Ф9.52 (3/8)				Ф12.7(1/2)
3	Конденсат	VP-25 (OD 32 mm, ID 25 mm)				
4	Линия питания и связи	-				
5	Выбивное отв. для подачи свежего воздуха	Ф101(4), винт М4				

Габаритные размеры

Внутренние блоки FJM

AJ026TNLPKH/EA, AJ035TNLPKH/EA

Ед. изм: мм [дюйм]

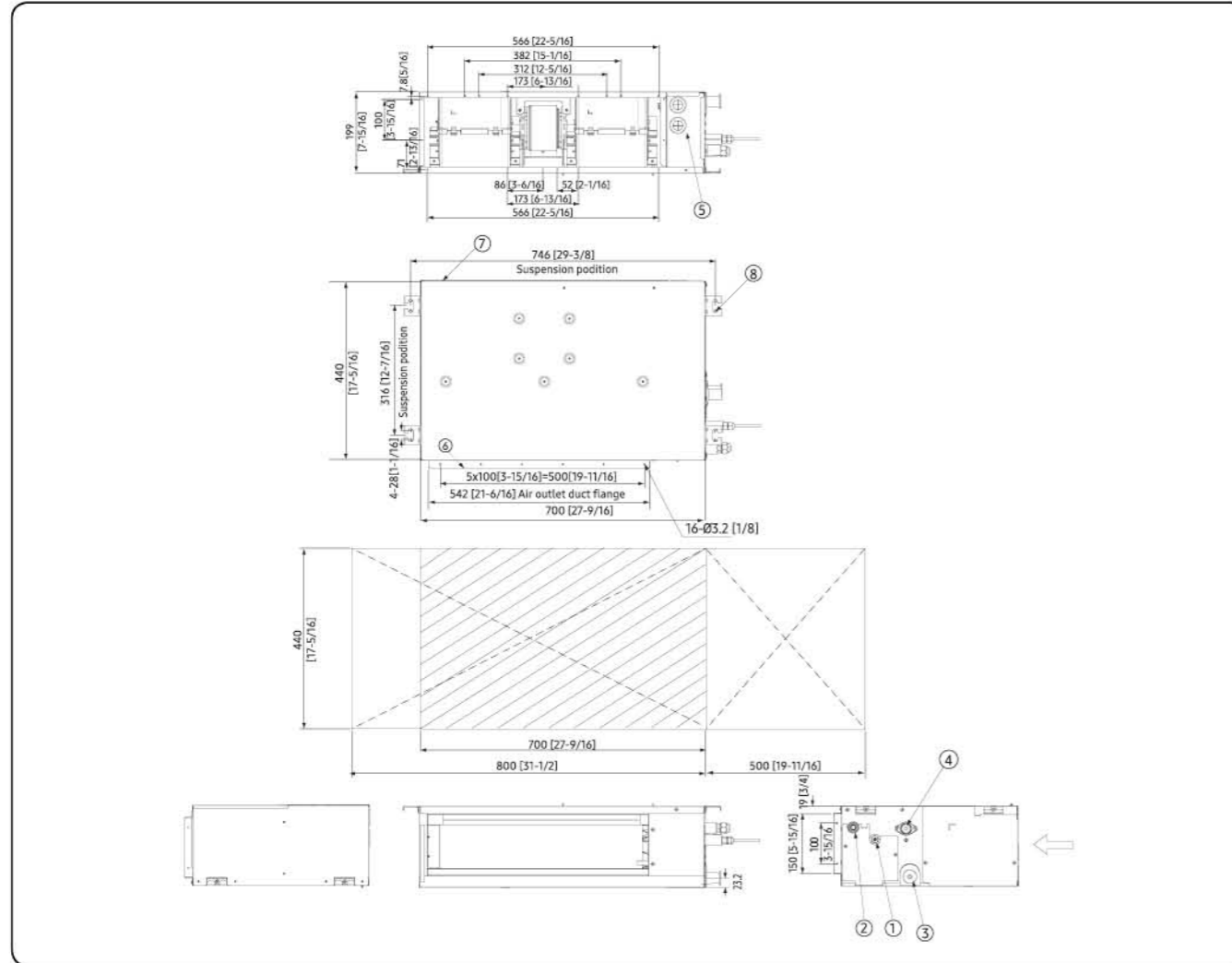

№	Наименование	Описание
1	Жидкость	ø6.35
2	Газ	ø12.70
3	Конденсат с дренажным насосом	VP25 (OD ø32, ID ø25)
4	Конденсат без дренажного насоса	VP25 (OD ø32, ID ø25)
5	Линия питания и связи	-
6	Фланец выброса воздуха	-
7	Фланец забора воздуха	-
8	Петля	ø9.52 или M10

Внутренние блоки FJM

AJ052TNLPKH/EA

Ед. изм: мм [дюйм]

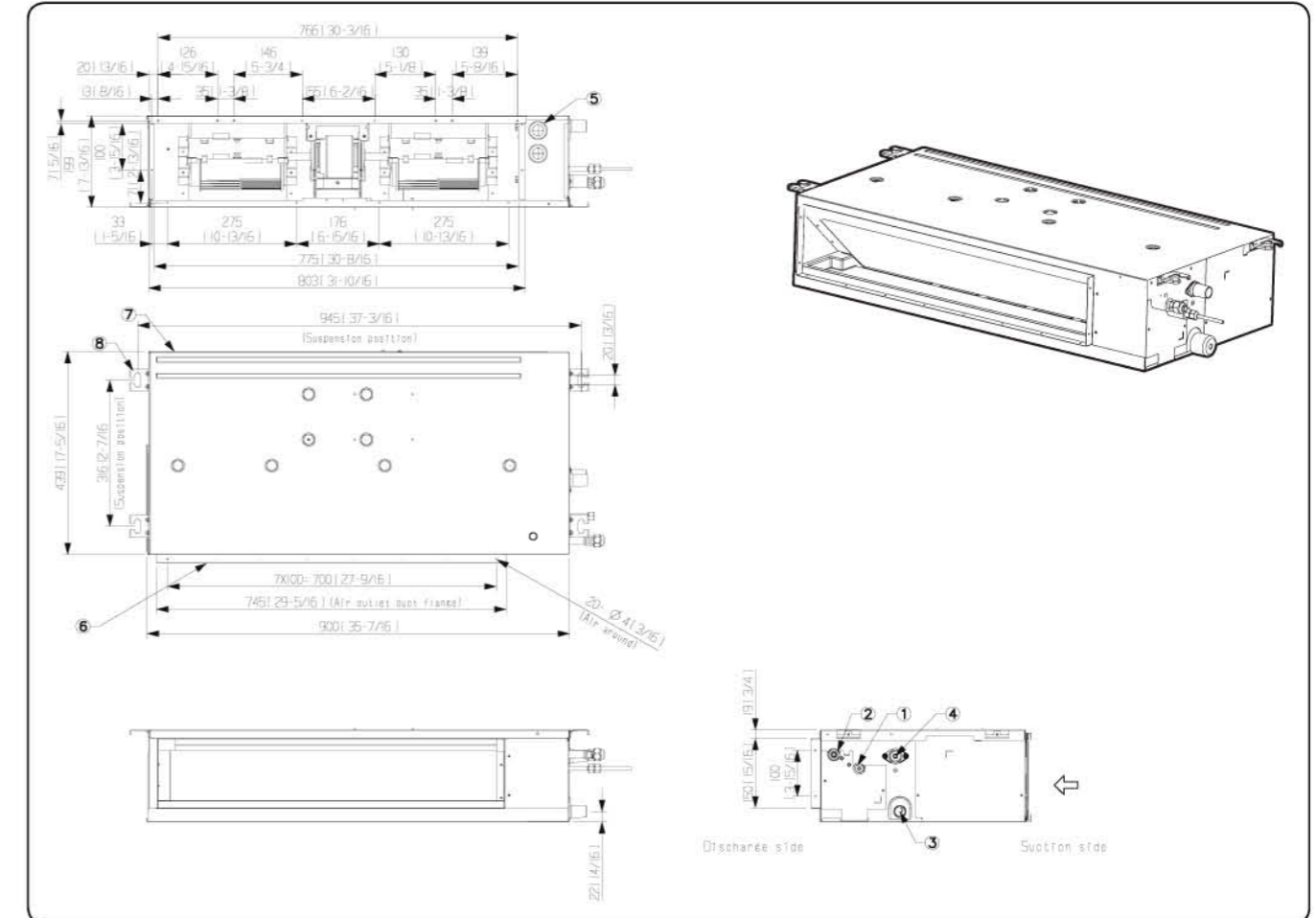

№	Наименование	Описание
1	Жидкость	Ø6.35 [1/4"] Вальцовка
2	Газ	Ø12.70 [1/2"] Вальцовка
3	Конденсат	VP25 (OD 32, ID 25)
4	Конденсат (опция)	VP25 (OD 32, ID 25)
5	Линия питания и связи	-
6	Фланец выброса воздуха	-
7	Фланец забора воздуха	-
8	Петля	-

Габаритные размеры

Внутренние блоки FJM

AJ071TNLPKH/EA

Ед. изм: мм [дюйм]

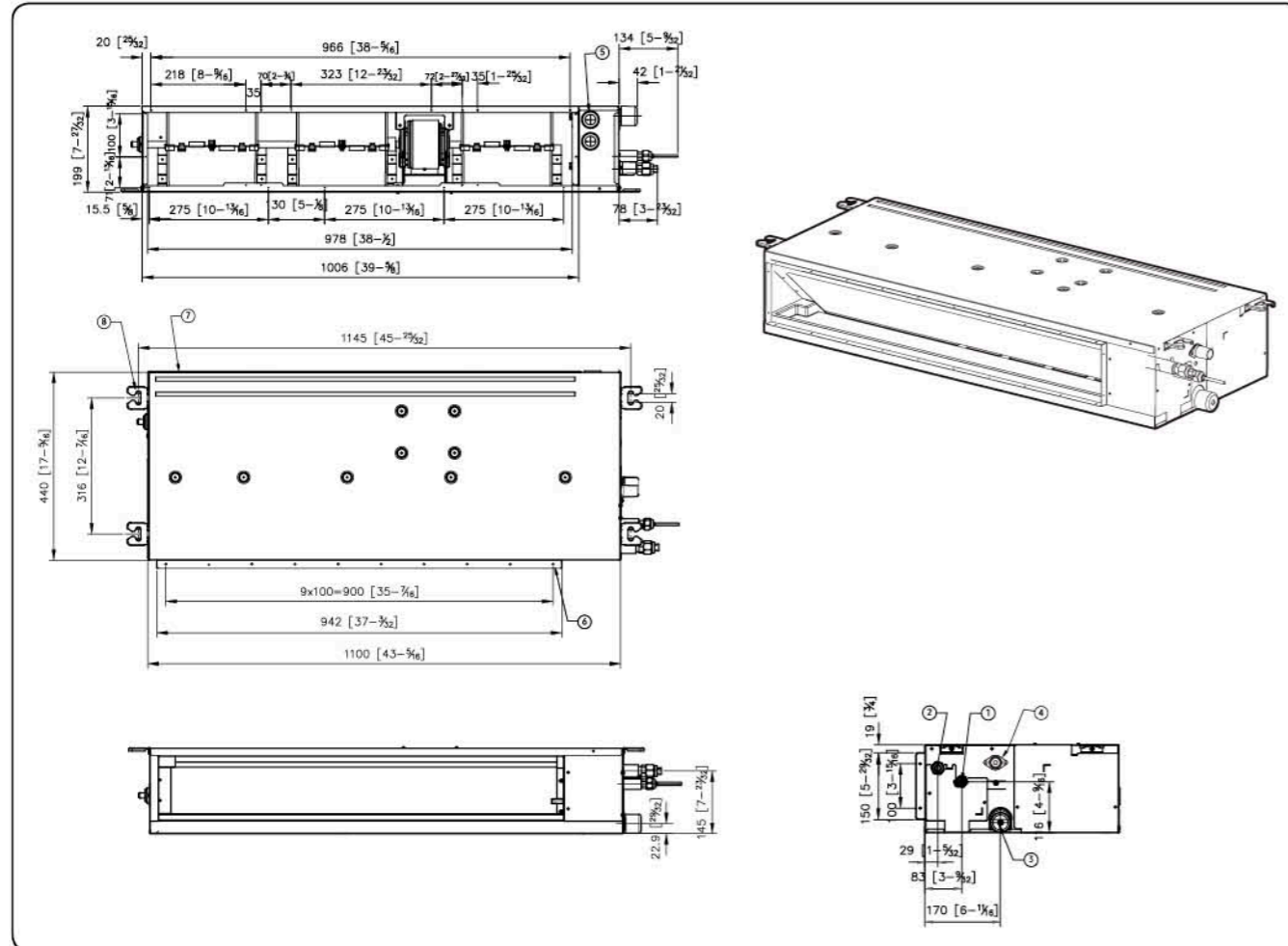

№	Наименование	Описание
1	Жикость	Ø9.52 [3/8"] Вальцовка
2	Газ	Ø15.88 [5/8"] Вальцовка
3	Конденсат	VP25 (OD 32, ID 25)
4	Конденсат (опция)	VP25 (OD 32, ID 25)
5	Линия питания и связи	-
6	Фланец выброса воздуха	-
7	Фланец забора воздуха	-
8	Петля	-

Электрические подключения

Мульти-сплит-система FJM

Модель		Наружный блок		Maximum Input Current [A]			Питание	
		Номинальные хар-ки		Наружный	iВнутренний (макс)	Общий	MCA	MFA
Наружный	Кол-во ВБ	Гц	В					
AJ040TXJ2KH	2	50/60	1 фаза, 220-240	8.5	0.8	9.3	9.30	10.63
AJ050TXJ2KH	2	50/60	1 фаза, 220-240	11.0	0.9	11.9	11.90	13.75
AJ068TXJ3KH	3	50/60	1 фаза, 220-240	14.0	1.2	15.2	15.20	17.50
AJ080TXJ4KH	4	50/60	1 фаза, 220-240	16.6	1.6	18.2	18.20	20.75
AJ100TXJ5KH	5	50/60	1 фаза, 220-240	23.0	2.0	25.0	25.00	28.75
AJ140TXJ5KH	5	50/60	1 фаза, 220-240	32.0	2.0	34.0	34.00	40.00





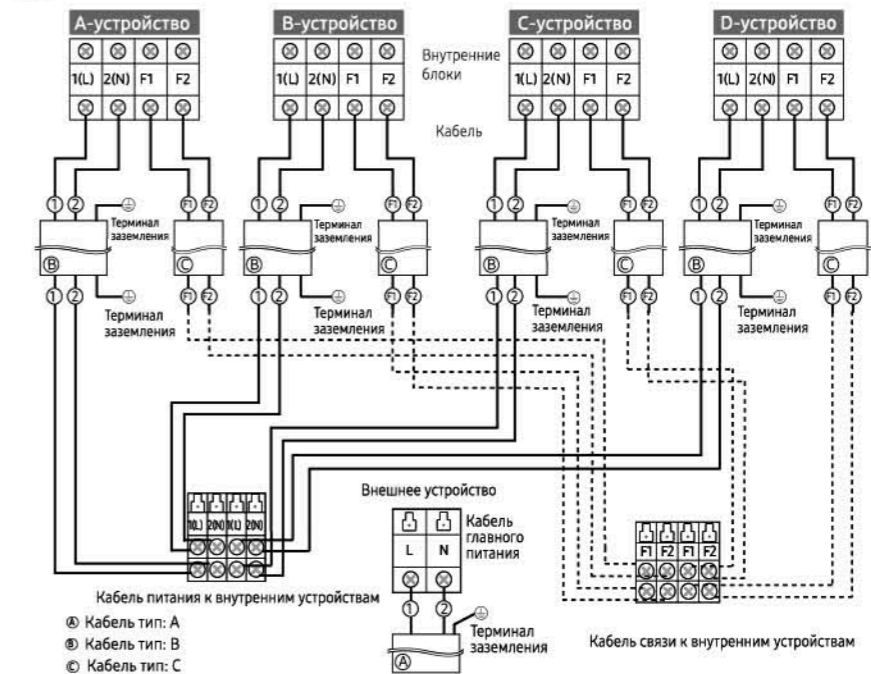





Схема электрических соединений

AJ080TXJ4KH



Система управления

Мульти-сплит-система FJM

	Продукт	Модель	Изображение	Примечание
Система индивидуального управления	Беспроводной пульт дистанционного управления	AR-EH03E		
	Проводной пульт дистанционного управления	MWR-WE13N		
	Проводной пульт дистанционного управления	MWR-WG00KN		
	Упрощенный пульт управления	MWR-SH00N		Кроме внутренних блоков с функцией WinFree
	Сенсорный пульт управления	MWR-SH11N		
	Комплект приемника беспроводного сигнала	MRK-A10N		Для канальных внутренних блоков
Система централизованного управления	Контроллер включения и выключения	MCM-A202DN		
	Центральный сенсорный контроллер	MCM-A300N		
	Wi-Fi модуль управления	MIM-H04N		
Система интегрированного управления	Центральный контроллер DMS2,5	MIM-D01AN		
	S-NET3	MST-P3P		Программное обеспечение для системы диспетчеризации

Мульти-сплит-система FJM

	Продукт	Модель	Изображение	Примечание
Диспетчеризация	Шлюз BACnet	MIM-B17BN		
	Шлюз LonWorks	MIM-B18BN		
	Шлюз Modbus	MIM-B19N		
	Интерфейсный модуль внешнего контакта	MIM-B14		
	Модуль учета электроэнергии (PIM)	MIM-B16N		
Диагностика	S-Converter	MIM-C02N		Диагностический прибор
Прочее	Внешний комнатный датчик	MRW-TA		
FJM настенные внутренние блоки	Модуль подключения проводного пульта индивидуального управления	MIM-A00N		Подключение проводных пультов управления к настенным внутренним блокам мульти-сплит-систем FJM
FJM наружные блоки	Модуль подключения центрального управления	MIM-A10N		Подключение контроллера централизованного управления к сплит-системам RAC и мульти-сплит-системам FJM



Единая служба поддержки Samsung Electronics

8 (800) 555-55-55 (звонок бесплатный)

sac.projects@samsung.com

<https://www.samsung.com/ru/business/multi-split-air-conditioners-fjm/>

Дизайн и технические характеристики могут быть изменены без предварительного уведомления.

Товар сертифицирован.