

# Каталог продукции



ISO 9001  
Cert. n° 0545/1

Воздухоуловители  
Фанкойлы  
Потолочные радиаторы  
Дымовые трубы



**SABIANA**

КОМФОРТНОЕ КОНДИЦИОНИРОВАНИЕ

## О КОМПАНИИ

О компании Sabiana

стр. 3

## ВОДЯНЫЕ И ЭЛЕКТРИЧЕСКИЕ ВОЗДУХОНАГРЕВАТЕЛИ

Панели лучистого обогрева <b>Duck strip 2000</b>	стр. 4
Водяные воздухонагреватели <b>Atlas</b>	стр. 6
Водяные воздухонагреватели <b>Helios</b>	стр. 7
Воздушные завесы <b>Atlas STP</b> для установки в дверном проеме	стр. 8
Водяные воздухонагреватели <b>AIX</b> из нержавеющей стали	стр. 8
Эжекционная воздухораспределительная решетка <b>Jetstream</b>	стр. 9
Вентиляторный экономайзер <b>No-Strat</b>	стр. 9
Электрические воздухонагреватели <b>Electra 90</b> и <b>Electramatic</b>	стр. 10
Водяные вентиляторные конвекторы <b>Primula</b>	стр. 11
Электрические вентиляторные конвекторы <b>Sabiana VS 92-2E</b>	стр. 11
Потолочные водяные воздухонагреватели <b>Comfort</b>	стр. 12

## ФАНКОЙЛЫ, ЧИЛЛЕРЫ, КОНДИЦИОНЕРЫ

Потолочные фанкойлы <b>Polaris</b>	стр. 13
Потолочные фанкойлы <b>Elegant</b>	стр. 13
Чиллеры <b>Krio</b>	стр. 14
Фанкойлы <b>Janus</b>	стр. 14
Фанкойлы <b>Futura</b>	стр. 15
Фанкойлы <b>Futura FSC</b> с радиальными вентиляторами	стр. 16
Фанкойлы <b>Futura FST</b> с диаметрными вентиляторами	стр. 17
Фанкойлы <b>Futura FSR</b> с диаметрными вентиляторами	стр. 17
Электростатический фильтр <b>Crystall FS</b>	стр. 18
Высоконапорные канальные фанкойлы <b>Slim</b>	стр. 19
Плоские канальные фанкойлы <b>Ocean</b>	стр. 20
Моноблочная приточная установка <b>Zeus</b>	стр. 22
Центральные кондиционеры <b>Vulcan</b>	стр. 23
Кассетный фанкойл <b>SkyStar</b>	стр. 24

## ГАЗОВЫЕ ВОЗДУХОНАГРЕВАТЕЛИ

Газовые воздухонагреватели <b>Aergas 2000</b> с непосредственным нагревом	стр. 25
Газовая панель лучистого обогрева <b>Gas-Strip</b>	стр. 25

## ДЫМОВЫЕ ТРУБЫ

Дымовые трубы <b>InoxSabiana 25/50</b>	стр. 26
Дымовые трубы <b>InoxMono Sabiana</b>	стр. 27

## О компании Sabiana

Выбирая продукцию компании Sabiana, Вы выбираете надежность.

Торговый знак компании SABIANA – это гарантия. Гарантия качества изготовления, прекрасных рабочих характеристик и надежности продукции. Это – также гарантия отношений, основанных на честности и компетентности.

Вот почему компания SABIANA на протяжении 70 лет занимает ведущее положение на рынке оборудования для кондиционирования воздуха в промышленных, административно-торговых и спортивных помещениях.

Компания SABIANA была основана в 1929 году Франко Бинаги и Бенвенуто Анатрелла и начала свою деятельность с производства отопительных приборов. Блестяще преодолев трудности военного и послевоенного периода, компания постоянно совершенствовала выпускаемую продукцию в соответствии с современными требованиями, автоматизировала производство и, конечно же, уделяла огромное внимание основному продукту – воздухонагревателям. Благодаря своим достижениям компания стала лидером европейского рынка в этой области.

В 70-х годах компания SABIANA начала выпускать потолочные радиаторы, которые очень скоро зарекомендовали себя, как самые современные и наиболее эффективные отопительные приборы для помещений большой площади. Благодаря уникальной конструкции и технологии изготовления потолочных радиаторов компания SABIANA заняла ведущее положение в этом сегменте европейского рынка. Постоянно расширяя модельный ряд выпускаемой продукции, компания освоила производство дымоходов из нержавеющей стали, а также фанкойлов и кондиционеров, отвечающих самым высоким требованиям, предъявляемым к оборудованию для систем кондиционирования воздуха.

Гарантия надежности изделий и отношения, основанные на доверии – вот главные принципы компании SABIANA, накопившей более чем 70-летний опыт разработки, производства и эксплуатации высококачественной продукции. Благодаря такой концепции компания SABIANA всегда готова к решению новых задач, которые ставит перед ней время.



Завод компании SABIANA



## Панели лучистого обогрева

# Duck Strip 2000

### Описание конструкции DUCK STRIP

Панель лучистого обогрева состоит из излучающей панели, труб и теплоизоляции. Выпускаются секции в исполнении DS2 с 2-мя трубами и в исполнении DS3 с 3-мя трубами. Из этих секций формируются излучающие панели шириной 30, 60, 90 или 120 см. Выпускаются секции длиной 4 и 6 м, из которых может быть составлен радиатор любой длины с точностью 2 м. Панели лучистого обогрева DUCK STRIP окрашены в светло-серый (RAL 9002) или белый (RAL 9010) цвет (другие цвета RAL – по требованию заказчика). Эпоксидно-полиэфирное покрытие наносится методом горячей сушки при температуре 180 °С. Выпускаются панели в стандартном исполнении для горячей воды и в специальном исполнении для высокотемпературной горячей воды.

По отдельному заказу выпускаются панели:

- в специальном исполнении для пара;
- в специальном исполнении требуемой длины.



Обогрев помещения с помощью панелей лучистого обогрева имеет ряд преимуществ. Панели абсолютно бесшумны, не создают движения воздуха, обеспечивают равномерную температуру по всему объему помещения и не являются источником пожара. Этот способ обогрева обеспечивает экономию энергии, поскольку излученное тепло передается непосредственно людям, стенам, полу и лишь от них – воздуху помещения. Таким образом, эффект температурного расслоения воздуха помещения сводится к минимуму.

Панели лучистого обогрева – идеальное решение для отопления промышленных, торгово-административных и спортивных помещений.

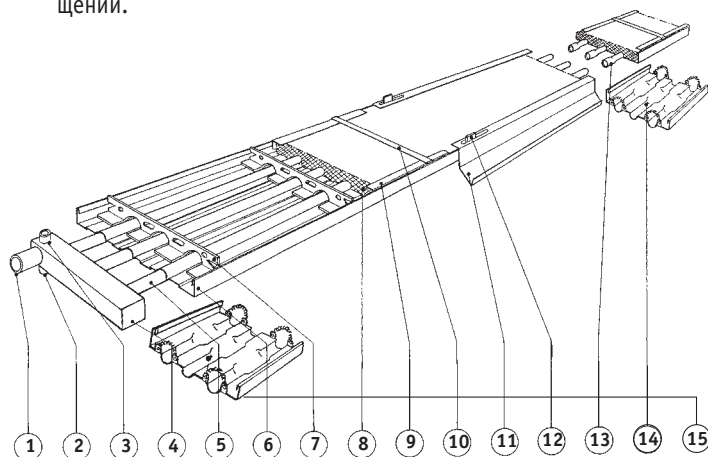

- |   |   |   |
|---|---|---|
| 1) Патрубок для подсоединения к контуру горячей воды                | 6) Излучающая панель  | 12) Элемент для крепления бокового отражателя                                 |
| 2) Патрубок Ø3/8 (BSP*) для присоединения сливного клапана          | 7) Элемент, обеспечивающий жесткость конструкции, с монтажным кронштейном | 13) Штуцер под приварку   |
| 3) Патрубок Ø3/8 (BSP*) для присоединения воздуховыпускного клапана | 8) Теплоизоляция из минеральной ваты                                      | 14) Стыковая накладка   |
| 4) Коллектор  | 9) Краевая планка   | 15) Стыковая накладка, устанавливаемая между излучающей панелью и коллектором |
| 5) Трубы Ø1/2"  | 10) Стягивающая рейка   |   |
|   | 11) Боковой отражатель (дополнительная принадлежность)                    |   |

\*Британский стандарт на трубы

## Длина секции

## Ширина секции

Размеры, мм

Модель DS2. Трубы: Ø1,2", шаг 150 мм

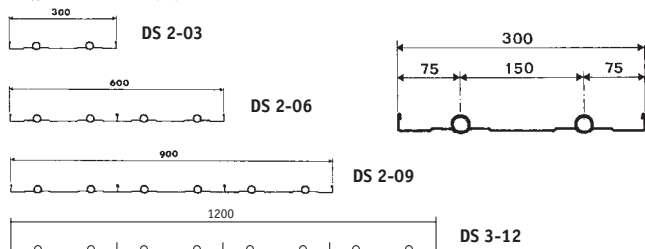

Модель DS3. Трубы: Ø1,2", шаг 100 мм

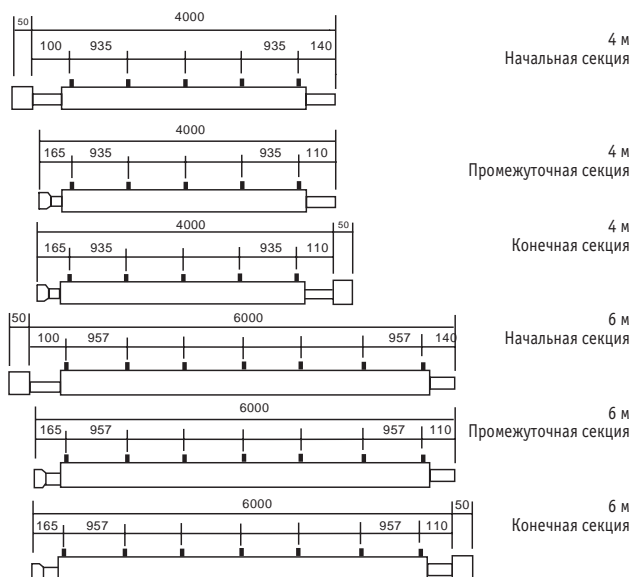
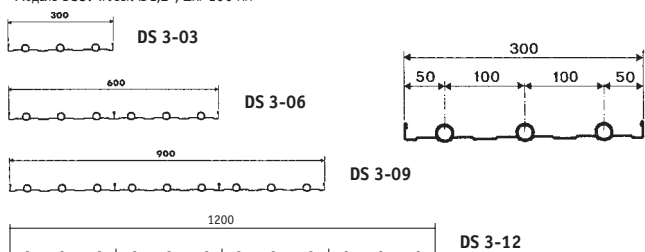



## Коллекторы и соединительные патрубки

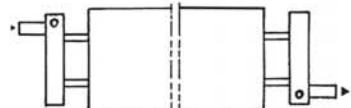

Исполнение В Соединение 5-6

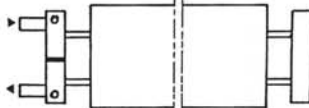
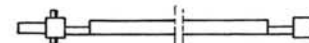

Исполнение D



Ø 3/8" – Патрубки для присоединения сливного и воздуховыпускного клапанов



Исполнение В Соединение 7-8

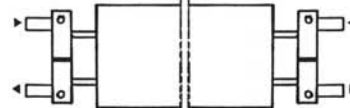

Исполнение D+D

Теплопроизводительность радиаторов Duck-Strip Sabiana, измеренная в соответствии с европейским стандартом EN 14037, Вт/погонный метр теплоизолированной панели

Δtm (K)	DS 2-03 Вт/м	DS 2-06 Вт/м	DS 2-09 Вт/м	DS 2-12 Вт/м	Δtm (K)	DS3 -03 Вт/м	DS3 -06 Вт/м	DS3 -09 Вт/м	DS3 -12 Вт/м
30	81	144	201	270	30	95	169	245	313
32	87	155	217	291	32	103	182	265	338
34	93	166	233	312	34	110	195	284	363
36	100	177	249	333	36	118	209	304	388
38	106	189	265	355	38	126	223	324	413
40	112	200	281	376	40	134	237	344	439
42	119	212	297	398	42	141	251	365	465
44	125	223	314	420	44	149	265	385	491
46	132	235	330	442	46	157	279	406	518
48	139	247	347	464	48	165	293	427	544
50	145	259	364	486	50	174	308	448	571
52	152	271	380	509	52	182	323	469	598
54	159	283	397	531	54	190	337	491	625
55	162	289	406	543	55	194	345	501	639
56	165	295	415	554	56	198	352	512	652
58	172	307	432	577	58	207	367	534	680
60	179	319	449	600	60	215	382	556	707
62	186	331	466	623	62	224	397	578	735
64	193	344	484	646	64	232	412	600	763
65	196	350	493	657	65	236	420	611	777
66	200	356	501	669	66	241	427	622	791
68	207	368	519	692	68	249	442	644	820
70	214	381	537	716	70	258	458	667	848
72	221	394	555	739	72	267	473	689	877
74	228	406	572	763	74	275	489	712	905
76	235	419	590	787	76	284	504	735	934
78	242	432	608	810	78	293	520	757	963
80	249	444	627	834	80	302	536	780	992
82	256	457	645	858	82	311	552	803	1021
84	263	470	663	883	84	320	568	827	1051
86	271	483	681	907	86	329	584	850	1080
88	278	496	700	931	88	338	600	873	1110
90	285	509	718	955	90	347	616	897	1139
92	292	522	737	980	92	356	632	920	1169
94	300	535	755	1004	94	365	648	944	1199
96	307	548	774	1029	96	374	664	968	1229
98	314	561	792	1054	98	383	681	992	1259
100	322	575	811	1078	100	393	697	1016	1290
102	329	588	830	1103	102	402	714	1040	1320
104	336	601	849	1128	104	411	730	1064	1351
106	344	614	868	1153	106	420	747	1088	1381
108	351	628	887	1178	108	430	763	1112	1412
110	359	641	906	1203	110	439	780	1137	1443
112	366	655	925	1228	112	449	797	1161	1474
114	374	668	944	1253	114	458	813	1186	1505
116	381	682	963	1279	116	468	830	1210	1536
118	389	695	983	1304	118	477	847	1235	1567
120	396	709	1002	1330	120	487	864	1260	1598

Сертификация панелей лучистого обогрева

Панели лучистого обогрева DUCK STRIP прошли сертификацию в лаборатории Университета Стоккарда (Германия) – крупнейшей в Европе лаборатории по сертификации радиаторов. Испытания проводились в соответствии с европейским стандартом EN 14037, утвержденным в 2003 г. В настоящее время только 4 лаборатории в Европе уполномочены проводить испытания и выдавать сертификаты на соответствие данному стандарту. В соответствии с директивой 89/106/CEE наличие знака CE, а также сертификата, выданного одной из четырех упомянутых лабораторий, является обязательным условием реализации продукции.

Описание конструкции  
 Корпус воздухонагревателя Atlas, состоящий из трех частей, изготовлен из оцинкованной листовой стали, окрашенной в серый цвет.  
 Вентиляторный узел состоит из трех компонентов: вентилятора, электродвигателя и защитной решетки, которая служит также опорной рамой.  
 Вентиляторы в стандартном исполнении оснащены герметичными электродвигателями, не требующими технического обслуживания. Питание электродвигателя осуществляется от сети: 220/400 В; 3 фазы; 50 Гц.  
 В зависимости от типоразмера прибор комплектуется односкоростным 4, 6 или 8-полюсным электродвигателем или двухскоростным электродвигателем с 4/8, 4/6 или 6/8-полюсным подключением.  
 Имеется большой выбор пленумов и дополнительных принадлежностей.  
 Теплообменник изготовлен из высококачественных стальных или медных труб с алюминиевым оребрением, обеспечивающим высокую эффективность теплообмена.

По требованию заказчика воздухонагреватели могут комплектоваться электродвигателями, рассчитанными на нестандартное напряжение, и воздушными камерами нестандартных размеров.

## Водяные воздухонагреватели



## Atlas

Ключевым элементом воздухонагревателей Atlas фирмы Sabiana является теплообменник, спроектированный и изготовленный специально для обогрева промышленных помещений.  
 Большая толщина стенки (для стальных труб – 1 мм, для медных – 0,7 мм) и большой диаметр (Ø22 мм) труб, а также оптимальное соотношение между расходом воздуха и производительностью теплообменника гарантируют длительный срок службы и высокий уровень комфорта в помещении.  
 Воздухонагреватели Atlas выпускаются 10 типоразмеров мощностью от 5 до 120 кВт в трех исполнениях: с однорядным теплообменником для работы с паром и высокотемпературной горячей водой; с двухрядным теплообменником для работы со среднетемпературной горячей водой; и с трехрядным теплообменником для работы с низкотемпературной горячей водой.

ТИПОРАЗМЕР	A	B	C	D	E	F	Ø	МАССА, кг		
								1R	2R	3R
1	472	336	465	375	220	130	1 1/4"	19	22	24
2	526	390	465	429	220	130	1 1/4"	22	25	27
3	580	444	465	483	220	130	1 1/4"	26	30	33
4	634	498	488	537	220	130	1 1/4"	30	34	38
5	688	552	488	591	220	130	1 1/4"	33	40	44
6	742	606	513	645	220	130	1 1/4"	38	46	51
7	793	657	560	696	210	140	1 1/2"	46	55	61
8	900	764	575	803	210	140	1 1/2"	55	66	73
9	1010	874	595	913	210	140	1 1/2"	65	79	88
10	1117	980	640	1020	210	140	2"	79	95	106

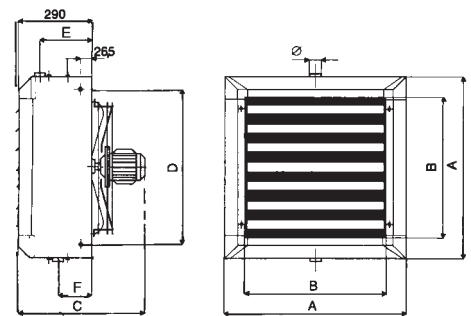

## Электрические характеристики электродвигателя

### 4-ПОЛЮСНЫЙ ЭЛЕКТРОДВИГАТЕЛЬ (1400 ОБ/МИН)

ТИПО-РАЗМЕР ПРИБОРА	ОБОЗНАЧЕНИЕ ЭЛЕКТРОДВИГАТЕЛЯ	ТИПО-РАЗМЕР	ПОТРЕБЛЯЕМАЯ МОЩНОСТЬ, Вт	НОМИНАЛЬНЫЙ ПОТРЕБЛЯЕМЫЙ ТОК, А	
				ПОТРЕБЛЯЕМАЯ МОЩНОСТЬ, Вт	
				ПРИ 220 В	ПРИ 380 В
1	4 АН12	63	150	1,10	0,60
2	4 АН12	63	150	1,10	0,60
3	4 АН3	63	250	1,70	1,00
4	4 АН3	63	250	1,70	1,00
5	4 АН4	71	400	2,20	1,30
6	4 АН5	71	480	2,60	1,50

### 6-ПОЛЮСНЫЙ ЭЛЕКТРОДВИГАТЕЛЬ (900 ОБ/МИН)

ТИПО-РАЗМЕР ПРИБОРА	ОБОЗНАЧЕНИЕ ЭЛЕКТРОДВИГАТЕЛЯ	ТИПО-РАЗМЕР	ПОТРЕБЛЯЕМАЯ МОЩНОСТЬ, Вт	НОМИНАЛЬНЫЙ ПОТРЕБЛЯЕМЫЙ ТОК, А	
				ПОТРЕБЛЯЕМАЯ МОЩНОСТЬ, Вт	
				ПРИ 220 В	ПРИ 380 В
1	6 АН12	63	50	0,70	0,40
2	6 АН12	63	50	0,70	0,40
3	6 АН3	63	90	1,00	0,58
4	6 АН3	63	90	1,00	0,58
5	6 АН4	63	120	1,00	0,58
6	6 АН5	71	185	1,50	0,86
7	80/6	80	370	2,30	1,30
8	80/6	80	550	3,00	1,70
9	90-S/6	90	750	4,10	2,40
10	90-L/6	90	1100	6,00	3,50

### 8-ПОЛЮСНЫЙ ЭЛЕКТРОДВИГАТЕЛЬ (700 ОБ/МИН)

ТИПО-РАЗМЕР ПРИБОРА	ОБОЗНАЧЕНИЕ ЭЛЕКТРОДВИГАТЕЛЯ	ТИПО-РАЗМЕР	ПОТРЕБЛЯЕМАЯ МОЩНОСТЬ, Вт	НОМИНАЛЬНЫЙ ПОТРЕБЛЯЕМЫЙ ТОК, А	
				ПОТРЕБЛЯЕМАЯ МОЩНОСТЬ, Вт	
				ПРИ 220 В	ПРИ 380 В
7	80/8	80	185	1,85	0,85
8	80-S/8	80	250	2,40	1,60
9	90-S/8	90	370	2,90	1,70
10	90-L/8	90	550	3,60	2,10

Односкоростной электродвигатель  
 220-400 В; 3 фазы; 50 Гц

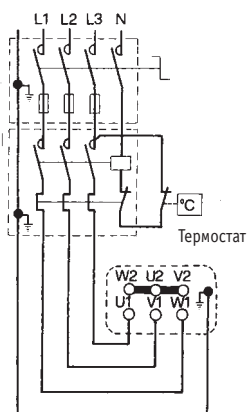

**ЭЛЕКТРИЧЕСКАЯ СХЕМА**  
 Каждый электродвигатель необходимо защитить предохранителем или автоматическим выключателем с уставкой, составляющей 110 – 115% от номинального потребляемого тока прибора

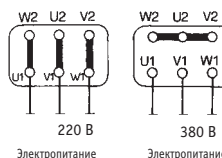

Клемная колодка



# Helios

## Водяные воздуонагреватели



Элегантный внешний вид воздухонагревателей HELIOS отвечает самым высоким эстетическим требованиям 90-х годов. Оригинальный современный дизайн приборов, несомненно, привлечет внимание архитекторов, ищущих свежие и инновационные решения. Воздуонагреватель HELIOS выпускается 6 типоразмеров.

ТИПОРАЗМЕР	МАССА, кг						
	A	B	C	D	1R	2R	3R
1	486	330	477	406	21	25	29
2	540	384	477	460	23	27	31
3	594	468	477	514	26	34	42
4	648	492	500	568	32	42	52
5	702	546	500	622	40	51	62
6	756	600	525	676	56	66	76

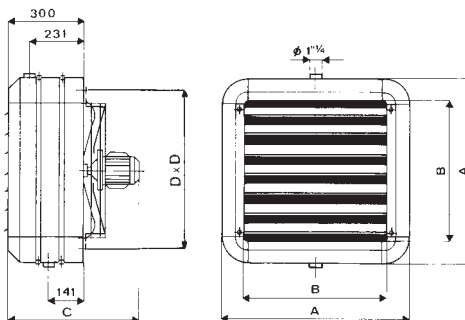

Рабочие характеристики воздухонагревателя при температуре воды на входе/выходе: 85/75°C. Средняя температура воды 80°C. Перепад температур 10°C. Температура воздуха на входе 15°C.

ТИПОРАЗМЕР ПРИБОРА	СКОРОСТЬ ВРАЩЕНИЯ ЭЛЕКТРОДВИГАТЕЛЯ об/мин	ОБОЗНАЧЕНИЕ		РАСХОД ВОЗДУХА м³/ч	УРОВЕНЬ ШУМА НА РАССТ. 5 м дБА	ТЕПЛОПРОИЗВОДИТЕЛЬНОСТЬ		ТЕМПЕРАТУРА ВОЗДУХА НА ВЫХОДЕ °C	СКОРОСТЬ ВРАЩЕНИЯ ЭЛЕКТРОДВИГАТЕЛЯ об/мин	ОБОЗНАЧЕНИЕ		РАСХОД ВОЗДУХА м³/ч	УРОВЕНЬ ШУМА НА РАССТ. 5 м дБА	ТЕПЛОПРОИЗВОДИТЕЛЬНОСТЬ		ТЕМПЕРАТУРА ВОЗДУХА НА ВЫХОДЕ °C
		ATLAS	HELIOS			ккал/ч	Вт			ATLAS	HELIOS			ккал/ч	Вт	
1	1400	4 A 11	4 H 11	1670	56	-	-	-	900	6 A 11	6 H 11	1140	48	-	-	-
		4 A 12	4 H 12	1560	56	9600	11170	38		6 A 12	6 H 12	1040	48	7310	8500	41
		4 A 13	4 H 13	1450	56	11120	12940	44		6 A 13	6 H 13	960	48	8410	9790	48
2	1400	4 A 21	4 H 21	2370	59	-	-	-	900	6 A 21	6 H 21	1560	51	-	-	-
		4 A 22	4 H 22	2200	59	13410	15600	38		6 A 22	6 H 22	1440	51	10210	11880	41
		4 A 23	4 H 23	2100	59	15210	17700	42		6 A 23	6 H 23	1380	51	11510	13390	46
3	1400	4 A 31	4 H 31	3400	61	-	-	-	900	6 A 31	6 H 31	2230	52	-	-	-
		4 A 32	4 H 32	3300	61	20500	23850	38		6 A 32	6 H 32	2170	52	15420	17940	42
		4 A 33	4 H 33	3200	61	23810	27700	43		6 A 33	6 H 33	2100	52	17800	20710	47
4	1400	4 A 41	4 H 41	4250	64	-	-	-	900	6 A 41	6 H 41	2910	54	-	-	-
		4 A 42	4 H 42	3980	64	26510	30840	40		6 A 42	6 H 42	2720	54	20020	23290	42
		4 A 43	4 H 43	3800	64	30310	35260	45		6 A 43	6 H 43	2600	54	22890	26630	48
5	1400	4 A 51	4 H 51	5600	66	-	-	-	900	6 A 51	6 H 51	3630	56	-	-	-
		4 A 52	4 H 52	5500	66	34900	40600	39		6 A 52	6 H 52	3560	56	26570	30910	43
		4 A 53	4 H 53	5400	66	39800	46310	43		6 A 53	6 H 53	3500	56	30300	35250	48
6	1400	4 A 61	4 H 61	7400	69	-	-	-	900	6 A 61	6 H 61	4790	60	-	-	-
		4 A 62	4 H 62	7200	69	44510	51780	38		6 A 62	6 H 62	4670	60	34720	40390	43
		4 A 63	4 H 63	7000	69	51210	59380	43		6 A 63	6 H 63	4550	60	39910	46430	48
7	900	6 A 71		5800	65	-	-	-	700	8 A 71		4400	60	-	-	-
		6 A 72		5400	65	38000	44200	41		8 A 72		4100	60	31900	37100	44
		6 A 73		5200	65	46000	53500	48		8 A 73		3800	60	37700	43800	52
8	900	6 A 81		8500	67	-	-	-	700	8 A 81		6000	61	-	-	-
		6 A 82		7600	67	54100	62900	42		8 A 82		5500	61	44900	52200	45
		6 A 83		7000	67	62500	72700	48		8 A 83		5000	61	51300	59700	52
9	900	6 A 91		10600	68	-	-	-	700	8 A 91		8000	62	-	-	-
		6 A 92		10000	68	70000	81400	41		8 A 92		7500	62	58100	67600	44
		6 A 93		9500	68	85000	98800	48		8 A 93		7000	62	69700	81100	52
10	900	6 A 101		12500	71	-	-	-	700	8 A 101		9500	65	-	-	-
		6 A 102		11900	71	84100	97800	42		8 A 102		8800	65	68100	79200	44
		6 A 103		11400	71	102000	118600	42		8 A 103		8450	65	83700	97300	52

## Структура обозначения прибора

Пример 6A42 SX

6	A или H	4	2	SX	SP
Электродвигатель 6 полюсов (900 об./мин.)	Серия Atlas или Helios	Типоразмер 4	Количество рядов 2	Теплообменник из стальных труб	Теплообменник из медных труб

Описание конструкции. Корпус воздухонагревателя Helios выполнен из 4-х угловых элементов, изготовленных из литого под давлением алюминия, и 4-х боковых элементов серебристого цвета, изготовленных из анодированного экструдированного алюминия. Теплообменник изготовлен из высококачественных стальных или медных труб с алюминиевым оребрением, обеспечивающим высокую эффективность теплообмена. Вентиляторный узел состоит из трех компонентов: вентилятора, электродвигателя и защитной решетки, которая служит также опорной рамой. Вентиляторы в стандартном исполнении оснащены герметичными электродвигателями, не требующими технического обслуживания. Питание электродвигателя осуществляется от сети: 220/400 В; 3 фазы; 50 Гц. В зависимости от типоразмера прибор комплектуется односкоростным 4, 6 или 8-полюсным электродвигателем или двухскоростным электродвигателем с 4/8, 4/6 или 6/8-полюсным подключением. Имеется большой выбор воздушных камер и дополнительных принадлежностей.

По требованию заказчика воздухонагреватели могут комплектоваться электродвигателями, рассчитанными на нестандартное напряжение, и воздушными камерами нестандартных размеров.



В теплообменниках приборов Atlas и Helios применяются стальные трубы с толщиной стенки 1 мм (вместо 0,3 - 0,4 мм в других моделях), что обеспечивает высокую прочность и долговечность теплообменников. Благодаря большому диаметру труб снижается гидравлическое сопротивление теплообменника, что позволяет использовать насосы меньшей мощности и способствует быстрому выходу прибора на рабочий режим. В теплообменниках Sabiana требуемая теплопроизводительность обеспечивается меньшим количеством труб по сравнению с теплообменниками других моделей. Благодаря этому уменьшается аэродинамическое сопротивление теплообменника и, следовательно, увеличивается дальность распространения воздушной струи при оптимальной температуре воздуха на выходе. Большая толщина ребер и большой шаг оребрения упрощают техническое обслуживание, что имеет важное значение для поддержания высокой эффективности воздухонагревателя.

Описание конструкции  
Корпус воздушной завесы Atlas STP, состоящий из трех частей, изготовлен из оцинкованной листовой стали, окрашенной в серый цвет. Воздушные завесы в стандартной комплектации оснащены герметичными электродвигателями, не требующими технического обслуживания. Питание электродвигателя осуществляется от сети: 220/400 В; 3 фазы; 50 Гц. В зависимости от типоразмера прибор комплектуется 6 или 8-полюсным электродвигателем.

Описание конструкции  
Корпус воздушонагревателя AIX изготовлен из листовой нержавеющей стали марки AISI 304 толщиной 1 мм. На выходе воздуха установлены горизонтальные направляющие заслонки. Направление подачи воздуха регулируется вручную. Заслонки удерживаются в заданном положении с помощью подпружиненных шарниров.

Теплообменник выполнен из стальных труб (нержавеющая сталь марки AISI 304), с алюминиевым оребрением, обеспечивающим высокую эффективность теплообмена. Теплообменник оснащен патрубками под фланцевое соединение для подключения к водяному контуру. Вентиляторы в стандартном исполнении оснащены двухскоростными герметичными электродвигателями, не требующими технического обслуживания. Питание электродвигателя осуществляется от сети: 400 В; 3 фазы; 50 Гц. На электродвигателе установлена тепловая защита.

## Воздушные завесы для установки в дверном проеме



### ПОДБОР МОДЕЛЕЙ

Типоразмер STP	Кол. полюсов электродвигателя	Высота дверного проема, м	Ширина дверного проема, м
7	6	3.0 ÷ 4.0	1.5
8	6	3.5 ÷ 4.5	2.0
9	6	4.5 ÷ 5.5	2.5
7	8	2.5 ÷ 3.0	1.5
8	8	3.0 ÷ 3.5	1.8
9	8	3.5 ÷ 4.5	2.0

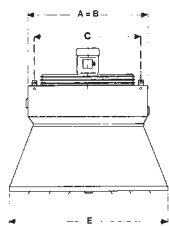
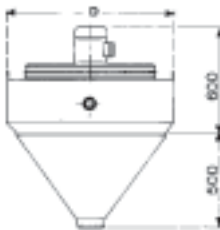

РАБОЧИЕ ХАРАКТЕРИСТИКИ ПРИ ТЕМПЕРАТУРЕ ВОДЫ НА ВХОДЕ/ВЫХОДЕ 85/70 °С И ТЕМПЕРАТУРЕ ВОЗДУХА НА ВХОДЕ 15 °С

	6-полюсный электродвигатель (900 об/мин)			8-полюсный электродвигатель (700 об/мин)		
	1-ряд	2-ряд	3-ряд	1-ряд	2-ряд	3-ряд
Расход воздуха, м³/ч	7	5000	4600	4400	3700	3200
	8	7300	6500	6000	5100	4200
	9	9000	8500	8100	6800	6400
Теплопроизводительность и температура воздуха на выходе	7	-	38.4 кВт 43 °С	46.5 кВт 52 °С	-	32.5 кВт 44 °С
	8	-	52.5 кВт 41 °С	60.7 кВт 48 °С	-	43.6 кВт 53 °С
	9	-	70.7 кВт 42 °С	85.7 кВт 50 °С	-	58.7 кВт 44 °С

### РАЗМЕРЫ

Типоразмер	A=B	C	D	E	Кол. рядов	Масса, кг	Вместимость по воде, л
7	793	696	793	1000	1	62	4.3
					2	70	8.2
					3	76	12.3
8	900	803	900	1200	1	75	5.8
					2	86	11.1
					3	93	16.6
9	1010	913	1010	1400	1	90	7.6
					2	104	14.5
					3	113	21.8

## Водяные воздушонагреватели из нержавеющей стали

## AIX



Выпускается 8 моделей воздушонагревателей AIX 4-х типоразмеров. Воздушонагреватели AIX предназначены для работы с низкотемпературной и высокотемпературной водой и паром. Корпус и теплообменник воздушонагревателя изготовлены из нержавеющей стали и обладают высокой коррозионной стойкостью.

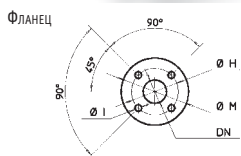

Модель	A	B	C	D	E	F	G	ØH	ØI	ØL	ØM	DN	Масса, кг		Вместимость по воде, л	
													1-ряд	2-ряд	1-ряд	2-ряд
46 I 21-22	526	393	468	506	330	98	66	65	14	1/2"	95	15	26	30	1.7	2.5
46 I 41-42	636	501	468	616	497	69.5	66	85	14	1"	115	25	33	38	2.9	4.2
46 I 61-62	743	609	468	723	588	44.5	56	100	18	1 1/4"	140	32	45	51	5.3	5.9
68 I 91-92	1011	877	576	991	832	89.5	87	110	18	1 1/2"	150	40	82	92	8.2	12

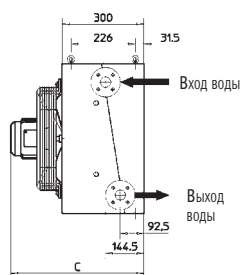
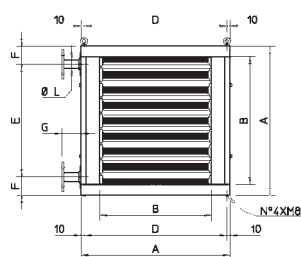

Модель	Типоразмер	Кол. рядов	Скорость вращения электродвигателя об/мин	Расход воздуха м³/ч	Дальность распротр. воздушной струи м	Уровень шума на расст. 5 м дБА	Пар: 6 бар. Воздух (на входе): +15 °С	Вода: 85/75 °С. Воздух (на входе): +15 °С	Вода: 130/100 °С. Воздух (на входе): +15 °С							
										Δ	Δ	Δ	Δ	Δ	Δ	Δ
46 I 21	2	1	1350	950	2300	1500	11	7.5	59	51	16.5	13.8	-	-	-	-
46 I 22	2	2	1350	950	2100	1400	11	7.5	59	51	-	-	13	10.6	18.9	15.4
46 I 41	4	1	1350	950	3900	2600	16	12	64	54	27	22.9	-	-	-	-
46 I 42	4	2	1350	950	3600	2400	16	12	64	54	-	-	21.1	17.2	30.2	24.7
46 I 61	6	1	1350	950	6900	4400	25	18	69	60	42.7	35.9	-	-	-	-
46 I 62	6	2	1350	950	6300	4100	25	18	69	60	-	-	36.5	29.3	53.3	43
68 I 91	9	1	900	700	10200	7600	28	21	68	62	79	70	-	-	-	-
68 I 92	9	2	900	700	9200	7000	28	21	68	62	-	-	59.2	51.4	84.1	74



# Jetstream

## Эжекционная воздухораспределительная решетка



Температурное расслоение воздуха, а значит, и экономичность работы воздухонагревателя, существенно зависит от температуры воздуха на выходе из прибора: при повышении температуры воздуха на 1 °С потребление электроэнергии возрастает на 1,5 %. Эжекционная воздухораспределительная решетка обеспечивает ряд преимуществ:

- а) экономию электроэнергии за счет следующих факторов:
- уменьшения температурного расслоения воздуха помещения;
  - сокращения времени работы агрегата при той же температуре воздуха в помещении.

При этом достигается экономия электроэнергии от 5 до 15 % в зависимости от сезона.

- б) более комфортные условия в помещении:
- более равномерное распределение температуры по объему помещения;
  - увеличение дальности распространения воздушной струи позволяет использовать приборы меньших размеров с более низким уровнем шума.

Распределение воздушного потока от воздухонагревателя без использования эжекционной решетки

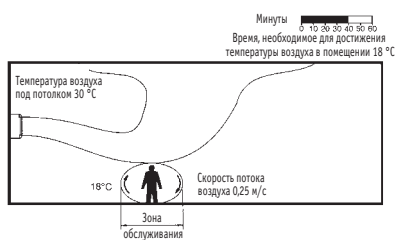

Распределение воздушного потока от воздухонагревателя с использованием эжекционной решетки

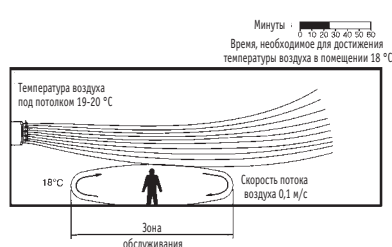

Описание конструкции  
Эжекционная воздухораспределительная решетка JETSTREAM выполнена в виде металлической рамы со встроенными направляющими лопатками специальной формы, изготовленными из анодированного алюминия. Положение направляющих лопаток регулируется вручную или с помощью электродвигателя. Эжекционная решетка JETSTREAM может быть установлена на любой воздухонагреватель фирмы Sabiana серий Helios и Atlas типоразмером не выше 6, в том числе на ранее приобретенный прибор. Благодаря специальной форме направляющих лопаток на выходе из воздухонагревателя возрастает скорость, и формируются "слои" горячего воздуха. Между "слоями" образуется разрежение, в которое всасывается холодный воздух из помещения. В результате смешения горячего и холодного воздуха снижается температура потока на выходе из прибора и увеличивается дальность распространения воздушной струи.

# No-Strat

## Вентиляторный экономайзер



Вентиляторный экономайзер препятствует температурному расслоению воздуха и, таким образом, позволяет более экономично использовать тепло помещения. Прибор может применяться в системах отопления промышленных и административно-торговых помещений любого типа.

Когда температура верхних слоев воздуха помещения превышает заданное значение (например, 20 °С), вентилятор автоматически включается и гонит горячий воздух вниз, равномерно распределяя его по объему помещения.

Описание конструкции  
Корпус прибора изготовлен из оцинкованной листовой стали толщиной 1мм, окрашенной в серый цвет. На выходе воздуха установлены горизонтальные направляющие заслонки. Направление подачи воздуха регулируется вручную. Заслонки удерживаются в заданном положении с помощью подпружиненных шарниров. Вентиляторный узел состоит из осевого вентилятора, изготовленного из алюминия, защитной решетки, которая служит также опорной рамой, и трехфазного электродвигателя с питанием от сети 220/400 В и скоростью вращения 1400 или 900 об/мин. На приборе установлено термореле, обеспечивающее автоматическое включение-отключение вентилятора по температуре воздуха под потолком помещения.

модель	СКОРОСТЬ ВРАЩЕНИЯ ЭЛЕКТРО- ДВИГАТЕЛЯ об/мин	РАСХОД ВОЗДУХА м³/ч	ПОТРЕБ. МОЩНОСТЬ ЭЛЕКТРО- ДВИГАТЕЛЯ Вт	ПОТРЕБ. ТОК ПРИ НАПР. 380 В А	РЕКОМЕНД. ВЫСОТА УСТАНОВКИ М	РЕКОМЕНД. ПЛОЩАДЬ ПОМЕЩЕНИЯ м²	УРОВЕНЬ ШУМА НА РАССТ. 4 м дБА	A	B	C	D	E
DSN-450/4	1400	3500	150	0,63	4 - 7	100	61	634	634	629	537	488
DSN-450/6	900	2500	75	0,30	3 - 6	60	52	634	634	629	537	488
DSN-500/4	1400	5500	150	0,63	5 - 9	150	66	688	688	683	591	488
DSN-500/6	900	4000	75	0,30	4 - 8	90	56	688	688	683	591	488
DSN-550/4	1400	7500	150	0,63	7 - 12	200	69	742	742	737	645	513
DSN-550/6	900	5200	75	0,30	6 - 10	120	60	742	742	737	645	513
DSN-650/6	900	11000	370	1,50	7 - 15	300	67	900	900	895	803	575
DSN-750/6	900	14000	550	1,73	8 - 18	400	68	1010	1010	1005	913	595

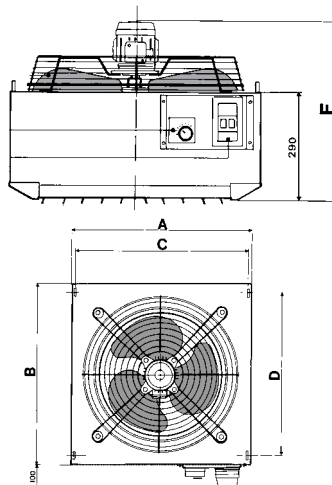

### Описание конструкции

Корпус электрического воздухонагревателя ELECTRA 90 выполнен из стали с термоотверждаемым покрытием серого цвета.

Электронагреватель состоит из вольфрамового элемента, заключенного в герметичную стальную трубу со спиральным оребрением.

Эта уникальная конструкция позволяет избежать проблем, связанных с использованием электронагревателя:

- неприятного запаха;
- осушения воздуха;
- снижения содержания кислорода в воздухе, вызывающего сонливость;
- опасности короткого замыкания;
- опасности получения травмы.

Осевой вентилятор со статически и динамически сбалансированным рабочим колесом оптимизированного профиля обеспечивает максимальный расход воздуха при минимальном потреблении электроэнергии. Вентилятор оснащен электродвигателем с частотой вращения 900 об/мин, питание которого осуществляется от сети: 400 В; 3 фазы; 50 Гц. Прибор оснащен встроенной тепловой защитой и клеммной колодкой для электрических подключений.

### Описание конструкции

В состав электрических воздухонагревателей ELECTRAMATIC входит электродвигатель, оснащенный тепловой защитой. Панель управления включает в себя средства автоматического управления, устройства защиты, комнатный термостат и клеммную колодку для подключения устройства дистанционного управления, комнатного термостата, линии электропитания и т.п.

## Электрические воздухонагреватели

## Electra 90 и Electramatic

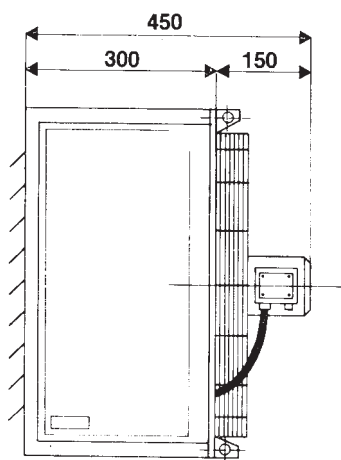
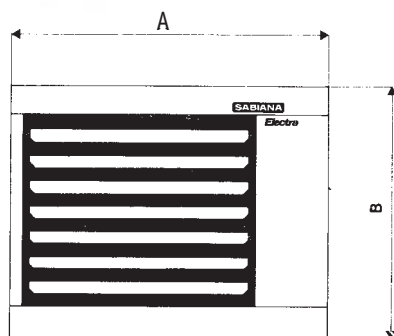

Электрические воздухонагреватели ELECTRA с горизонтальной раздачей воздуха выпускаются 7 типоразмеров номинальной мощностью от 6 до 36 кВт.

Модели ELECTRAMATIC фирмы Sabiana представляют новую концепцию электрических воздухонагревателей, оснащенных автоматической системой управления и устройствами защиты от перегрева, благодаря которым прибор является функционально независимым.

Воздуонагреватель оснащен встроенной панелью управления. Управление прибором осуществляется автоматически. После подключения к сети электропитания прибор готов к эксплуатации. При необходимости к прибору может быть подключен термостат.

Теплопроизводительность электрических воздухонагревателей от 6 до 24 кВт.

Модель Electra 90	06E	09 E	11E	17E	24E	30E	36E
Модель Electramatic	EM6	EM9	EM11	EM17	EM24		
A, мм	570	570	650	650	730	730	730
B, мм	470	470	570	570	670	670	670
Размеры воздуховыпускной решетки, мм	L	400	400	480	480	560	560
	h	320	320	420	420	520	520
Диаметр рабочего колеса, мм	300	300	400	400	500	500	500
Масса (приблизительно) EM	32	35	43	45	60	-	-
Масса (приблизительно) E	30	33	41	43	58	61	64

Модель Electra 90		06E	09 E	11E	17E	24E	30E	36E
Модель Electramatic		EM6	EM9	EM11	EM17	EM24	-	-
Теплопроизводительность	Вт	6480	9720	11100	16650	24000	30000	36000
	ккал/ч	5570	8360	9545	14320	20640	25800	31000
Мощность секций электронагревателя	1A, Вт	3240	3240	5550	5550	6000	12000	12000
	2A, Вт	3240	6480	5550	11100	18000	18000	24000
Расход воздуха	м³/ч	1000	1000	1800	1800	3600	3500	3400
Температура воздуха на выходе (на входе: +15 °C)	°C	33	44	35	44	36	42	47
Дальность распространения струи	м	6	6	8	8	12	12	12
Высота монтажа	не менее, м	2,5	2,5	3,0	3,0	3,0	3,0	3,0
	не более, м	4,0	4,0	4,5	4,5	5,0	5,0	5,0
Осевой вентилятор (380 В; 3 фазы; 50 Гц)	Потребляемый ток	А	0,40	0,40	0,40	0,58	0,58	0,58
	Скорость вращения	об/мин	900	900	900	900	900	900
	Потребляемая мощность	Вт	50	50	50	50	120	120
Уровень шума	дБА	43	43	48	48	50	50	50

# Primula

## Водяные вентиляторные конвекторы



Водяные вентиляторные конвекторы PRIMULA – это отопительные приборы с регулируемой теплопроизводительностью, предназначенные для обогрева жилых и административно-торговых помещений.

Водяные вентиляторные конвекторы выпускаются 4 типоразмеров теплопроизводительностью от 1000 до 3500 Вт в исполнениях для среднетемпературной и низкотемпературной горячей воды. Также выпускаются конвекторы в исполнении с электронагревателем.

Описание конструкции  
Корпус вентиляторного конвектора PRIMULA выполнен из толстой листовой стали с термоотверждаемым покрытием приятного серого цвета Ral 7038.

Конвектор оснащен диаметральной вентилятором с двухскоростным однофазным электродвигателем и сдвоенными статически и динамически сбалансированными рабочими колесами.

Теплообменник выполнен из медных труб с алюминиевым оребрением.

### РАЗМЕРЫ И МАССА

		исполнение : SD				исполнение : PE			
ТИПО-РАЗМЕР	10	15	25	30	10	15	20	30	
	A	560	760	960	1160	560	760	960	960
МАССА, кг	10	13	16	21	10	14	16	18	

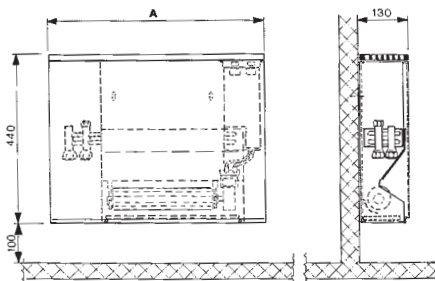

### ИСПОЛНЕНИЕ SD С ТЕПЛООБМЕННИКОМ ДЛЯ ГОРЯЧЕЙ ВОДЫ

Типоразмер			10SD	15SD	25SD	30SD
Вода с темпер. 70/60 °С	Теплопроизводит.	Вт	1400	1980	3025	3605
	Расход воды	л/ч	120	170	260	310
	Гидравл. сопротивление	мм вод. ст.	41	160	255	215
Вода с темпер. 80/70 °С	Теплопроизводит.	Вт	1130	1620	2445	3025
	Расход воды	л/ч	97	140	210	260
	Гидравл. сопротивление	мм вод. ст.	30	135	170	150
Вместимость по воде		л	0,15	0,25	0,40	0,60
Расход воздуха	Макс. скорость	м <sup>3</sup> /ч	120	170	260	320
	Мин. скорость	м <sup>3</sup> /ч	70	100	150	200

ИСПОЛНЕНИЕ PE С ЭЛЕКТРОНАГРЕВАТЕЛЕМ			10PE	15PE	20PE	30PE
Типоразмер	Теплопроизводительность	Вт	1000	1500	2000	3000
		ккал/час	860	1290	1720	2580
Кол. ступеней мощности			2	2	2	2

# VS 92-2E

## Электрические вентиляторные конвекторы



Исполнение MO  
для потолочного монтажа  
с дистанционным управлением

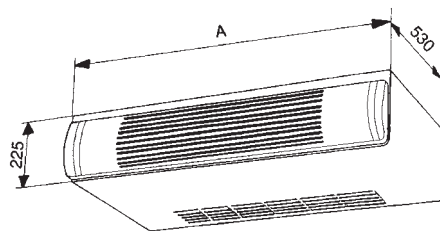

Исполнение MV  
для настенного монтажа

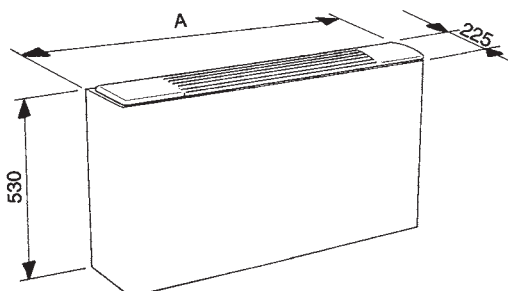

Описание конструкции:

**Электронагреватель:**

- трехфазный (400 В) или
- однофазный (230 В).

**Корпус:**

Изготовлен из окрашенной листовой стали, легко снимается, обеспечивая доступ к внутренним компонентам прибора.

**Вентилятор:**

Оснащен двухскоростным однофазным электродвигателем. Статически и динамически сбалансированные рабочие колеса обеспечивают особо низкий уровень шума.

**Электронагреватель:**

Электронагреватель представляет собой вольфрамовый элемент, заключенный в герметичную стальную трубу со спиральным оребрением.

**Панель управления:**

Включает в себя средства автоматического управления, устройства защиты, комнатный термостат и клеммную колодку.

МОДЕЛЬ VS 92/2E		1	2	3-4	5	6
ТЕПЛОПРОИЗВОДИТЕЛЬНОСТЬ С 3-ФАЗНЫМ ЭЛЕКТРОНАГРЕВАТЕЛЕМ, Вт	Макс.	3000	4500	6000	7500	8500
	Мин.	1500	2250	3000	3750	4250
ТЕПЛОПРОИЗВОДИТЕЛЬНОСТЬ С 3-ФАЗНЫМ ЭЛЕКТРОНАГРЕВАТЕЛЕМ, Вт	Макс.	3000	4500	-	-	-
	Мин.	2000	3000	-	-	-
РАСХОД ВОЗДУХА (МАКС. СКОРОСТЬ), м <sup>3</sup> /ч		300	450	600	900	1400
УРОВЕНЬ ШУМА (МАКС. СКОРОСТЬ), дБА		43	44	44	47	48
РАЗМЕР A, мм		730	930	1130	1330	1530
МАССА, кг		25	28	36	41	52



Описание конструкции  
Верхняя и нижняя секции корпуса воздушонагревателя изготовлены из стали методом центробежного литья. Это повышает прочность конструкции и снижает уровень шума. Корпус фосфатируется, после чего методом горячей сушки наносится защитное эпоксидно-полиэфирное покрытие серого цвета (RAL 9002). Верхняя и нижняя секции соединяются с помощью стяжных болтов. Это позволяет легко и быстро выполнить демонтаж и техническое обслуживание прибора и т.п. Круглый теплообменник выполнен из медных трубок с алюминиевым оребрением. Водяные воздушонагреватели COMFORT Sabiana в стандартной комплектации оснащены электродвигателями типа UNEL-MEC с закрытым корпусом, фланцами для монтажа и необслуживаемыми подшипниками. Питание электродвигателя осуществляется от сети: 230/400 В; 3 фазы; 50 Гц. Приборы комплектуются электродвигателями с 4, 6, 4/6, 4/8 или 6/8-полюсным подключением

## Потолочные водяные воздушонагреватели

# Comfort

Потолочные воздушонагреватели COMFORT Sabiana с вертикальной раздачей воздуха – эффективное и экономичное решение для отопления промышленных и административно-торговых помещений любого типа. Выпускаются модели 9 типоразмеров для среднетемпературной (от 17 до 117 кВт), высокотемпературной (от 23 до 175 кВт) горячей воды и пара (от 23 до 210 кВт).



В воздушонагревателях данного типа обычно применяются диффузоры с радиально расположенными лопатками (DRA). Эти диффузоры позволяют регулировать направление потока воздуха, равномерно распределяя его по всему объему помещения, в зависимости от высоты, на которой установлен воздушонагреватель. Открывая и закрывая лопатки в любой комбинации, можно направить поток или, наоборот, прекратить подачу воздуха в заданную зону помещения.

В воздушонагревателях также могут применяться 4-конусные диффузоры (DA), предназначенные для распределения воздуха по помещению большой площади со сравнительно низкими потолками. К преимуществам данной модели относятся низкий уровень шума и приятный внешний вид. Эта модель идеально подходит для установки в ресторанах, школах, больницах, театрах и т.п.

Диффузоры T2 предназначены для установки в коридорах (например, ведущих в складские помещения) и обеспечивают раздачу воздуха в двух направлениях. Рекомендуемая высота установки прибора обычно зависит от длины зоны обслуживания (коридора).

Диффузоры с регулируемым конусом (DTC) предназначены для установки в теплицах, оранжереях и т.п., где необходим не прямой обогрев растений и равномерное распределение нагретого воздуха в обслуживаемой зоне большой площади. Установив прибор на номинальной высоте, можно задать требуемые параметры воздушного потока, регулируя положение конуса.

Рабочие характеристики воздушонагревателя при температуре воды на входе/выходе: 85/75°C (перепад температур 10°C) и температуре воздуха на входе 15°C.

	СКОРОСТЬ ВРАЩЕНИЯ ЭЛЕКТРОДВИГАТЕЛЯ	ТИПО-РАЗМЕР ПРИБОРА	РАСХОД ВОЗДУХА м³/ч	УРОВЕНЬ ШУМА НА РАССТ. 5 м ДБА	МОДЕЛЬ	ТЕПЛОПРОИЗВОДИТЕЛЬНОСТЬ		ТЕМПЕРАТУРА ВОЗДУХА НА ВЫХОДЕ °C
						ккал/ч	Вт	
1400	0	3.000	56	4z-007	21.000	24.400	39	
	1	3.400	60	4z-107	24.400	28.400	39	
	2	5.100	63	4z-211	36.000	41.800	39	
	3	6.000	65	4z-311	42.000	48.800	39	
	4	7.800	66	4z-415	55.400	64.400	39	
900	5	9.700	73	4z-515	68.100	79.200	39	
	0	2.000	48	6z-007	16.400	19.100	43	
	1	2.400	52	6z-107	19.000	22.100	42	
	2	3.700	54	6z-211	28.100	32.700	41	
	3	4.400	55	6z-311	32.700	38.000	40	
	4	5.700	56	6z-415	43.200	50.200	41	
	5	7.100	63	6z-515	52.900	61.500	40	
	6	9.000	64	6z-618	66.900	77.800	40	
	7	9.900	65	6z-722	79.100	92.000	42	
8	11.000	65	6z-822	92.000	107.000	44		
9	12.000	66	6z-924	99.000	115.100	44		

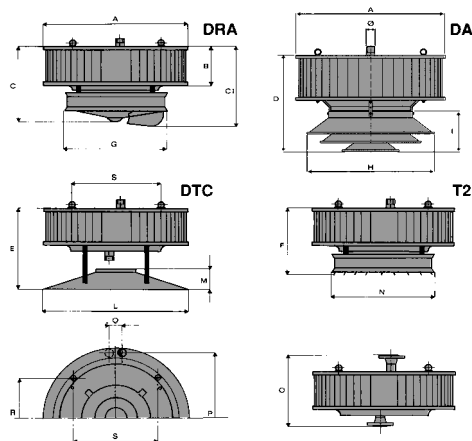

## Размеры, масса и вместимость по воде

ТИПОРАЗМЕР	A	B	C	C1	D	E	F	G	H	I	L	M	N	O	P	Q	R	S	Ø	DN	Масса, кг	Lt*
0	680	180	430	560	408	470	380	460	537	165	780	150	460	331	612	62	350	350	1"1/4	20	31	1.20
1	780	180	430	560	412	470	380	560	645	194	780	150	560	331	702	62	421	421	1"1/4	20	36	1.30
2	780	280	530	660	567	570	480	560	750	248	780	150	560	431	702	62	421	421	1"1/4	25	42	1.90
3	880	280	530	700	599	640	480	660	750	248	880	170	660	435	802	68	491	491	1"1/2	32	52	2.40
4	880	380	630	760	709	740	580	660	858	273	880	170	660	335	802	68	491	491	1"1/2	32	58	3.20
5	1080	380	630	870	739	780	580	760	858	273	1080	210	760	359	1005	80	755	440	2"	40	75	4.30
6	1080	455	705	945	843	855	655	760	1073	330	1080	210	760	614	1005	80	755	440	2"	40	85	5.20
7	1080	555	805	1045	943	955	755	760	1073	330	1080	210	760	714	1005	80	755	440	2"	40	95	5.90
8	1080	555	815	1055	944	965	765	760	1073	330	1080	210	760	714	1005	80	755	440	2"	40	97	5.90
9	1080	605	865	1105	994	1015	815	760	1073	330	1080	210	760	765	1005	80	755	440	2"	40	106	6.50

\* Вместимость по воде, л

# Polaris

## Потолочные фанкойлы



Потолочные фанкойлы Polaris с вертикальной раздачей воздуха – эффективное и экономичное решение для обогрева и охлаждения помещения с использованием горячей (от 17 до 117 кВт) или холодной (от 3 до 24 кВт) воды.

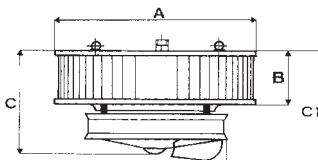

ТИПО-РАЗМЕР	A	B	C	C <sub>1</sub>
0	680	180	430	560
1	780	180	430	560
2	780	280	530	660
3	880	280	530	700
4	880	380	630	760
5	1080	380	630	870
6	1080	455	705	945
7	1080	555	805	1045
8	1080	555	815	1055
9	1080	605	865	1105

ТИПОРАЗМЕР	УРОВЕНЬ ШУМА, дБА НА РАССТ. 5 М		РАСХОД ВОЗДУХА, м <sup>3</sup> /ч		ТЕПЛОПРОИЗВОДИТЕЛЬНОСТЬ ПРИ ТЕМПЕРАТУРЕ ВОДЫ НА ВХОДЕ/ВЫХОДЕ: 85/70 °С И ТЕМПЕРАТУРЕ ВОЗДУХА НА ВХОДЕ 15 °С								ХОЛОДОПРОИЗВОДИТЕЛЬНОСТЬ ПРИ ОТНОСИТЕЛЬНОЙ ВЛАЖНОСТИ 55 %, ТЕМПЕРАТУРЕ ВОЗДУХА НА ВХОДЕ 28 °С И ТЕМПЕРАТУРЕ ВОДЫ НА ВХОДЕ/ВЫХОДЕ: 11/15 °С							
					ккал/ч				кВт				ТЕМПЕРАТУРА ВОЗДУХА НА ВЫХОДЕ, °С				ккал/ч		кВт	
					900 об/мин	700 об/мин	900 об/мин	700 об/мин	900 об/мин	700 об/мин	900 об/мин	700 об/мин	900 об/мин	700 об/мин	900 об/мин	700 об/мин	900 об/мин	700 об/мин	900 об/мин	700 об/мин
P.007	48	46	2000	1400	15200	13000	17,6	15,1	41	47	2700	2300	3,1	2,7						
P.107	52	49	2400	1680	17600	15000	20,4	17,4	40	46	3400	3000	4,0	3,5						
P.211	54	51	3700	2600	26100	22200	30,3	25,8	39	44	5300	4600	6,2	5,4						
P.311	55	52	4400	3080	30400	25800	35,3	30,0	38	44	6500	5700	7,5	6,6						
P.415	56	53	5700	4000	40200	34100	46,7	39,6	39	44	9400	8200	10,9	9,5						
P.515	65	60	7100	4970	49100	41700	57,1	48,5	39	44	11700	10200	13,6	11,9						
P.618	66	61	9000	6300	62100	52800	72,2	61,4	38	44	14800	12900	17,2	15,0						
P.722	68	63	9900	6930	73600	62500	85,6	72,7	40	46	16300	14200	18,9	16,5						
P.822	65	60	11000	7700	85600	72700	99,5	84,5	43	48	18900	16400	22,0	19,0						
P.924	66	61	12000	8400	91800	78000	106,7	90,7	42	47	20400	17700	23,7	20,6						

# Elegant

## Потолочные фанкойлы



Фанкойлы ELEGANT предназначены для обогрева и охлаждения помещений с невысокими потолками, например, магазинов, баров, мастерских и т.п. Фанкойлы устанавливаются на потолок. Забор воздуха осуществляется через центральное отверстие, раздача - через четыре боковых воздуховыпускных отверстия.

МОДЕЛЬ	E1	E2	E3	E4	E5
А x А мм	600	750	750	830	830
МАССА, кг	26	31	32	38	39

МОДЕЛЬ	Высокая скорость		Низкая скорость	
	Макс. высота помещения, м	Радиус зоны обслуживания, м	Макс. высота помещения, м	Радиус зоны обслуживания, м
E 1	3,5	3,5	3,0	2,5
E 2	3,5	3,8	3,0	2,6
E 3	4,0	4,0	3,5	3,0
E 4	4,5	4,5	4,0	3,5
E 5	5,0	5,0	4,5	3,8



	МОДЕЛЬ	RE 11	RE 21	RE 31	RE 41	RE 51	RE 12	RE 22	RE 32	RE 42	RE 52	
		PE 12	PE 22	PE 32	PE 42	PE 52						
Обогрев	Теплопроизводительность											
	При высокой скорости	кВт	8,3	10,3	11,9	14,0	15,6	13,9	17,7	20,8	24,3	27,1
	При средней скорости	кВт	7,3	9,1	10,6	12,0	13,7	11,9	15,2	17,9	20,3	23,4
	При низкой скорости	кВт	6,6	8,1	9,5	10,8	12,2	10,1	12,8	15,7	18,3	20,3
Охлаждение	Холодопроизводительность	кВт	-	-	-	-	-	4,4	6,1	7,3	8,3	9,8
	При высокой скорости	кВт	-	-	-	-	-	3,8	5,3	6,4	7,0	8,5
	При средней скорости	кВт	-	-	-	-	-	3,2	4,3	5,7	6,2	7,5
	При низкой скорости	кВт	-	-	-	-	-	2,6	3,5	4,3	4,9	5,8
Расход воздуха	При высокой скорости	м <sup>3</sup> /ч	1750	2350	3200	4500	5300	1650	2200	3000	4300	5000
	При средней скорости	м <sup>3</sup> /ч	1350	1850	2500	3000	4300	1250	1700	2300	2800	4000
	При низкой скорости	м <sup>3</sup> /ч	1100	1450	2100	2400	3400	1000	1300	1900	2200	3100
Уровень шума	При высокой скорости	дБА	49	52	53	56	58	49	52	53	56	58
	При средней скорости	дБА	43	48	48	49	53	43	48	48	49	53
	При низкой скорости	дБА	37	41	42	43	49	37	41	42	43	49
Электродвигатель: 230 В; 1 фаза; 50 Гц; степень защиты IP 44.	Потребляемая мощность	Вт	102	196	221	275	400	102	196	221	275	400
	Потребляемый ток	А	0,5	1,0	1,1	1,3	1,7	0,5	1,0	1,1	1,3	1,7
	Конденсатор	мкФ	2,5	2,5	4	5	8	2,5	2,5	4	5	8

**Давление в теплообменнике:**  
 - рабочее 10 бар;  
 - испытательное 22 бар.

Рабочие характеристики измерены при следующих условиях:

**РЕЖИМ ОХЛАЖДЕНИЯ**  
 Температура наружного воздуха 35 °С.  
 Температура воды на входе/выходе испарителя +12/7 °С.

**РЕЖИМ ОБОГРЕВА**  
 Температура наружного воздуха +7 °С.  
 Температура воды на выходе испарителя +45 °С.

Описание конструкции  
 Верхняя и нижняя секции корпуса фанкойла изготовлены из стали методом центробежного литья. Это повышает прочность конструкции и снижает уровень шума.

Корпус фосфатируется, после чего методом горячей сушки наносится защитное эпоксидно-полиэфирное покрытие серого цвета (RAL 9002).

Нижняя секция также служит лотком для сбора конденсата и оснащена сливным патрубком. Верхняя и нижняя секции соединяются с помощью стяжных болтов. Это позволяет легко и быстро выполнить демонтаж и техническое обслуживание прибора и т.п.

Круглый теплообменник выполнен из медных трубок с алюминиевым оребрением. Вентиляторы в стандартном исполнении оснащены электродвигателями типа UNEL-МЕС с закрытым корпусом, фланцами для монтажа и необслуживаемыми подшипниками.

Питание электродвигателя осуществляется от сети: 400 В; 3 фазы; 50 Гц. Приборы комплектуются электродвигателями с 6/8-полюсным подключением.

Описание конструкции  
 Верхняя и нижняя секции корпуса фанкойла выполнены из стали методом центробежного литья. Это повышает прочность конструкции и снижает уровень шума.

Корпус фосфатируется, после чего методом горячей сушки наносится защитное эпоксидно-полиэфирное покрытие белого цвета (RAL 9010). Нижняя секция также служит лотком для сбора конденсата. Модели PE оснащены насосом для откачки конденсата.

Круглый теплообменник выполнен из медных трубок с алюминиевым оребрением. Вентиляторы в стандартном исполнении оснащены трехскоростными электродвигателями с закрытым корпусом (степень защиты IP 44, класс изоляции F). Питание электродвигателя осуществляется от сети: 230 В; 1 фаза; 50 Гц.

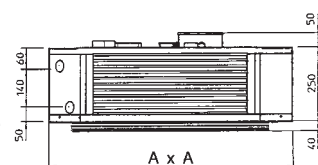

Описание конструкции  
 Модели SP и SMA предназна-  
 чены для наружной установки  
 и оснащены осевыми венти-  
 ляторами с алюминиевыми  
 рабочими колесами и защитной  
 решеткой.

Модели SPC и SMC предна-  
 значены для внутренней  
 установки и оснащены высоко-  
 напорными (до 10 мм вод. ст.)  
 радиальными вентиляторами с  
 патрубками для подсоединения  
 к воздуховоду.

Модели SW – с водяным  
 охлаждением конденсатора и  
 встроенным гидромодулем.

## Чиллеры

## Krio

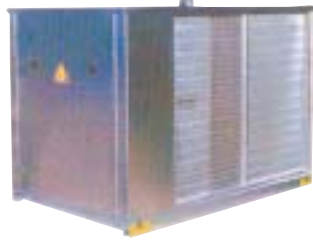

Модельный ряд чиллеров и тепловых насосов SP-SMA-SPC-SMC-SW имеет следу-  
 ющие отличительные особенности. Максимальная эффективность: благодаря  
 высокой производительности компрессоров и оптимальным характеристикам  
 компонентов холодильного контура чиллеры обладают прекрасными рабочими  
 характеристиками при низком потреблении электроэнергии. Низкий уровень  
 шума достигается благодаря автоматическому регулированию скорости вра-  
 щения вентиляторов и использованию спиральных компрессоров оптимальной  
 мощности. Высокая стойкость к воздействию коррозии: корпуса чиллеров  
 выполнены из пералюмана, крепление деталей осуществляется с помощью  
 винтов из нержавеющей стали. Компактность агрегатов позволяет устанавливать  
 их в местах с ограниченным монтажным пространством. Простота монтажа: по  
 требованию заказчика любая модель может быть укомплектована гидромодулем  
 и, таким образом, поставляться полностью готовой к эксплуатации.

ЧИЛЛЕРЫ И ТЕПЛОВЫЕ НАСОСЫ С ОСЕВЫМИ ВЕНТИЛЯТОРАМИ И ВОЗДУШНЫМ ОХЛАЖДЕНИЕМ КОНДЕНСАТОРА																							
Модель	SPR - SPH																						
	5	6	8	9	10	13	15	20	24	27	35	39	48	54	69	80	92	97	113	126	139	167	
Типоразмер																							
Холодопроизводит.	кВт	5,2	6,4	7,6	9,1	10,4	13,3	14,6	19,8	23,7	27,3	35,6	39,1	47,5	53,7	69,4	79,6	91,7	97	113	126	139	167
Теплопроизводит.	кВт	6,2	7,5	9,1	9,8	12,3	15,4	17,1	23,8	28,3	31,8	39	46,8	52,6	63,2	77,6	89,3	96,4	105	121	135	149	173
Макс. погр. мощность	кВт	2,5	3	3,5	4,4	4,8	6	6,8	10	10,6	11,8	14,6	17,7	21,1	23,8	29,3	33,8	41,7	43,9	47,9	53,4	58,8	69,3
Размеры																							
Длина	мм	1100	1100	1100	1100	960	960	1200	1200	1200	1647	1647	1750	1750	2175	2175	2765	3420	3420	3420	3420	4410	
Ширина	мм	430	430	430	583	430	430	583	583	583	583	583	1100	1100	1150	1150	1400	2100	2100	2100	2100	2100	
Высота	мм	680	680	680	680	1330	1330	1330	1330	1330	1330	1330	1350	1350	1350	1350	1350	1900	1900	1900	1900	1900	
Эксплуат. масса	кг	85	88	90	102	114	118	190	208	219	273	293	460	460	628	668	874	1197	1632	1680	1776	1818	2208
Электропитание		230 В; 1 фаза; 50 Гц												400 В; 3 фазы; 50 Гц									

Примечание. По требованию заказчика в комплект поставки моделей SPR-SPH-SMAR-SMAH может быть включен гидромодуль.

ЧИЛЛЕРЫ И ТЕПЛОВЫЕ НАСОСЫ С РАДИАЛЬНЫМИ ВЕНТИЛЯТОРАМИ И ВОЗДУШНЫМ ОХЛАЖДЕНИЕМ КОНДЕНСАТОРА																							
Модель	SPCR - SPCH																						
	8	9	10	15	19	24	27	35	38	47	53	69	84	97	113	139	167	84	97	113	139	167	
Типоразмер	кВт	8	9	10	15	19	24	27	35	38	47	53	69	84	97	113	139	167	84	97	113	139	167
Холодопроизводит.	кВт	7,8	9	10,3	14,5	18,7	23,6	27,1	35,2	38,2	47,2	53,4	69,3	84	97	113	139	167	84	97	113	139	167
Теплопроизводит.	кВт	9,1	9,8	12,3	17	22,4	26,9	31,7	38,8	44,7	52,5	63	77,4					87	105	121	149	173	
Макс. погр. мощность	кВт	3,8	4,4	5,4	7,6	8,4	9,6	14,4	18,5	19,1	21,6	27,2	34,3	41,1	47,1	53,1	64,7	82,2	41,1	47,8	53,1	64,7	82,2
Размеры																							
Длина	мм	750	750	1150	1150	1150	2000	2000	2000	2000	2350	2350	3050	3050	3050	3050	3800	3400	3400	3400	3400	3800	
Ширина	мм	650	650	750	750	750	850	850	850	850	850	1500	1500	1500	1500	1500	1500	1500	1500	1500	1500	1500	
Высота	мм	1125	1125	1245	1245	1245	1427	1427	1427	1427	1427	1602	1602	2350	2350	2350	2350	2350	2350	2350	2350	2350	
Эксплуат. масса	кг	116	142	168	216	252	294	418	433	488	613	819	875	1702	1726	1762	1790	2115	1913	1958	1977	2010	2213
Электропитание		230 В												400 В; 3 фазы; 50 Гц									

Примечание. По требованию заказчика в комплект поставки моделей SPCR-SPCH может быть включен гидромодуль.

ЧИЛЛЕРЫ И ТЕПЛОВЫЕ НАСОСЫ С ВОДЯНЫМ ОХЛАЖДЕНИЕМ КОНДЕНСАТОРА																
Модель	SWH															
	7	8	10	13	15	21	26	30	39	44	53	62	76	87		
Типоразмер	кВт	7	8	10	13	15	21	26	30	39	44	53	62	76	87	
Холодопроизводит.	кВт	6,8	8,4	9,8	12,6	14,7	21,2	25,5	30,2	38,7	43,6	53	61,5	75,5	86,6	
Теплопроизводит.	кВт	8,4	10,3	11,8	14,9	17,9	26,1	30,9	36,5	46,5	53,2	63,7	73,9	91,5	114	
Макс. погр. мощность	кВт	2,8	3,3	3,9	4,4	5,7	7,3	8,6	11,4	14,1	14,6	17,2	22,8	28,2	34	
Размеры без гидромодуля																
Длина	мм	450	450	450	450	450	600	600	600	600	1000	1000	1000	1400	1400	
Ширина	мм	550	550	550	550	550	600	600	600	600	600	600	600	600	600	
Высота	мм	850	850	850	850	850	1240	1240	1240	1240	1440	1440	1440	1440	1440	
Эксплуат. масса	кг	66	71	76	98	108	260	273	325	350	408	448	488	540	632	
Электропитание		230 В; 50 Гц												400 В; 3 фазы; 50 Гц		

Рабочие характеристики измерены при следующих условиях:

РЕЖИМ ОХЛАЖДЕНИЯ  
 Температура наружного воздуха 35 °С.  
 Температура воды на входе/выходе испарителя +12/7 °С.

РЕЖИМ ОБОГРЕВА  
 Температура наружного воздуха +7 °С.  
 Температура воды на выходе испарителя +45 °С.

Описание конструкции  
 Корпус фанкойла JANUS, состоя-  
 ящий из трех частей, изготовлен  
 из оцинкованной листовой  
 стали, окрашенной в серый цвет.  
 Вентиляторный узел состоит из  
 трех компонентов: вентилятора,  
 электродвигателя и защитной  
 решетки, которая служит также  
 опорной рамой.  
 Вентиляторы в стандартном  
 исполнении оснащены  
 герметичными 2-скоростными  
 электродвигателями, оборудо-  
 ванными тепловой защитой и  
 не требующими технического  
 обслуживания. Питание элект-  
 родвигателя осуществляется от  
 сети: 400 В; 3 фазы; 50 Гц.  
 Теплообменник изготовлен из  
 высококачественных медных  
 труб с алюминиевым оребрени-  
 ем, обеспечивающим высокую  
 эффективность теплообмена.

## Фанкойлы

## Janus



Фанкойлы JANUS предназначены для использования в цент-  
 рализованных системах кондиционирования воздуха и имеют  
 следующие отличительные особенности: простота и низкая  
 стоимость монтажа; низкие эксплуатационные расходы, широ-  
 кая область применения, минимальная занимаемая площадь,  
 совместимость с воздуховодами любого типа. Все фанкойлы  
 модельного ряда JANUS совместимы с любым чиллером и тепло-  
 вым насосом модельного ряда Krio фирмы Sabiana, предназ-  
 ченным для наружной или внутренней установки.

МОДЕЛЬ	46 F 23		46 F 43		68 F 63		68 F 93	
	2,5 - 4	3 - 4,5	3 - 5	3,5 - 5,5				
Высота монтажа	м	2,5 - 4	3 - 4,5	3 - 5	3,5 - 5,5			
Скорость вращения вентилятора	об/мин	1350	950	1350	950	900	700	900
Расход воздуха	м³/ч	2100	1400	3600	2400	4100	3200	9200
Длина	мм	11	7,5	16	12	18	14	28
Уровень шума	дБА	59	51	64	54	60	52	68
Холодопроизводительность	кВт	-	4,9	-	9,4	-	14	-
Е.А.Т. +28 °С	кВт	-	3,8	-	6,7	-	10,5	-
Р.Н. 55 %	Л.А.Т. °С	-	20	-	19	-	18	-
Холодопроизводительность	кВт	-	3,2	-	6,2	-	9,3	-
Е.А.Т. +28 °С	кВт	-	3	-	5,4	-	8,6	-
Р.Н. 55 %	Л.А.Т. °С	-	21	-	21	-	20	-

ТЕПЛОПРОИЗВОДИТЕЛЬНОСТЬ	МОДЕЛЬ	46 F 23		46 F 43		68 F 63		68 F 93	
		м	2,5 - 4	3 - 4,5	3 - 5	3,5 - 5,5			
W.T. 85/75 °С (Δt 10 °С)	кВт	20	16	35	27	51	44	100	85
E.A.T. 15 °С	Л.А.Т. °С	42	44	45	47	49	52	47	50
W.T. 90/70 °С (Δt 20 °С)	кВт	19	15	34	26	49	42	96	81
E.A.T. 15 °С	Л.А.Т. °С	39	40	43	46	47	50	46	49
W.T. 140/100 °С (Δt 40 °С)	кВт	30	26	52	42	70	61	153	130
E.A.T. 15 °С	Л.А.Т. °С	51	56	60	64	63	71	62	66

МОДЕЛЬ	ВМЕСТИМОСТЬ ПО ВОДЕ, Л										МАССА, КГ	
	A	B	C	D	E	F	G	H	I	L		
46 F 23	526	390	475	1"	397	64	69	173	48	69	1,9	23
46 F 43	634	498	500	1"	497	68	69	173	48	69	2,9	30
68 F 63	742	606	525	1 1/4"	588	77	60	173	48	69	4,3	40
68 F 93	1010	784	650	1 1/2"	832	89	91,5	160	50	80	8,4	75

W.T. - температура воды на входе/выходе.  
 E.A.T. - температура воздуха на входе.

L.A.T. - температура воздуха на выходе.  
 Р.Н. - относительная влажность воздуха.

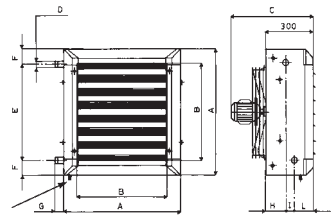

Ø 1/2"  
 Слив конденсат



Электронные системы управления  
Фанкойлы FUTURA оснащены контроллерами нового поколения. Контроллеры имеют современный внешний вид и предназначены как для местного (со встроенных панелей управления), так и для дистанционного управления агрегатами.



### Естественная эволюция фанкойлов

Новая серия фанкойлов FUTURA продолжает традицию фирмы Sabiana, в основе которой лежат высокая надежность и низкий уровень шума агрегатов.

Серия фанкойлов FUTURA является результатом огромного опыта и мастерства, накопленного фирмой Sabiana, и представляет собой продукцию, отвечающую самым современным требованиям.

• **Дизайн.** Совершенно новый дизайн фанкойлов данной серии запатентован фирмой Sabiana. Элегантный внешний вид, плавные, округлые линии, обтекаемый силуэт фанкойлов – это лучшее, что было создано дизайнерами за последнее время. Впервые корпус фанкойлов FUTURA за исключением лицевой панели изготовлен из синтетического ударопрочного материала. Это позволяет уделить особое внимание деталям оформления агрегата.

Новый дизайн панелей и пультов управления (как местного, так и дистанционного) полностью соответствует внешнему виду фанкойлов и может служить украшением любого интерьера.

• **Малозумность.** При создании фанкойлов FUTURA специалисты фирмы Sabiana употребили весь накопленный опыт исследований и проектирования для снижения уровня шума агрегатов. Это – один из наиболее важных аспектов качества продукции как для инженеров, так и для пользователей.

В результате достигнут особенно низкий уровень шума как для моделей FSC с радиальными вентиляторами, так и для моделей FST с диаметральными вентиляторами. Это подтверждено сертификатом Eurovent.

• **Модельный ряд.** Серия FUTURA совершенно уникальна. Ни одна другая серия не представлена таким широким модельным рядом продукции. Она включает в себя фанкойлы в исполнениях с радиальными и диаметральными вентиляторами, а также в исполнении “home” (“для дома”) малой ширины и глубины. Кроме того, все фанкойлы фирмы Sabiana оснащены запатентованными электростатическими фильтрами Crystall электронного типа, что обеспечивает кондиционирование и очистку воздуха в одном агрегате.

Заказчику предоставляется большой выбор цветовых решений фанкойлов FUTURA, а также все виды дополнительных принадлежностей и средств управления, соответствующих условиям эксплуатации и монтажа агрегата.

• **Простота эксплуатации.** Каждая деталь конструкции фанкойла была тщательно проработана с учетом многолетнего опыта эксплуатации систем кондиционирования воздуха. Это гарантирует простоту монтажа, эксплуатации и технического обслуживания агрегата. Примером удачных конструктивных решений могут служить симметричные опоры, широкое свободное пространство (170 мм) в зоне клапанов и легкий доступ к воздушному фильтру во всех моделях.

Кроме того, все модели, как в вертикальном, так и в горизонтальном исполнении имеют одинаковую внутреннюю структуру. Унификация конструкции также облегчает монтаж и техническое обслуживание агрегатов.

#### Сертификат Eurovent

В 1996 году фирма Sabiana получила сертификат Eurovent. Eurovent – это независимая организация, признанная во всей Европе и подтверждающая общую надежность оборудования и соответствие заявленных технических характеристик фактически.



- 7 типоразмеров (расход воздуха от 300 до 1400 м<sup>3</sup>/ч)
- 1 теплообменник (2-трубные модели): 3-рядный или 4-рядный
- 2 теплообменника (4-трубные модели): 3-рядный или 4-рядный (для охлаждения) и 1-рядный (для обогрева);
- 5 исполнений (MV, IV, MO, IO и MVB)



## Фанкойлы с радиальными вентиляторами

# Futura FSC



### Фанкойлы Futura фирмы Sabiana: гарантия высокой надежности

При разработке своих традиционных изделий фирма Sabiana уделяет особое внимание их дизайну, практичности, а также снижению уровня шума.

Фанкойл данной модели изготовлен в лучших традициях фирмы и потому обеспечивает отличный уровень комфорта.



Исполнение MV

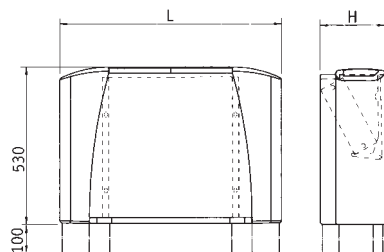

Исполнение IV

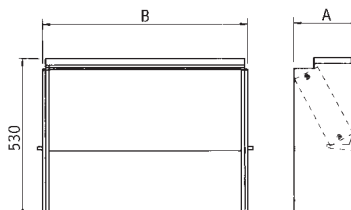

MV-MO		
Типоразмер	L	H
1	770	225
2	985	225
3	1200	225
4	1200	225
5	1415	225
6	1415	255
7	1415	255

Исполнение MO

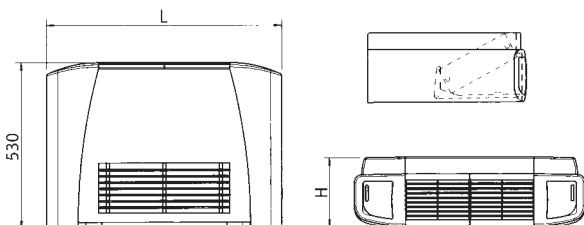

Исполнение IO

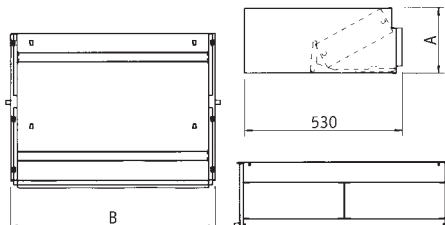

IV-IO		
Типоразмер	A	B
1	218	474
2	218	689
3	218	904
4	218	904
5	218	1119
6	248	1119
7	248	1119

#### 2-трубные фанкойлы Futura FSC

Рабочие характеристики измерены при следующих условиях.

**РЕЖИМ ОХЛАЖДЕНИЯ** Температура воздуха на входе: 27 °С по сухому термометру и 19 °С по влажному термометру.

**РЕЖИМ ОБОГРЕВА** Температура воздуха на входе 20 °С. Температура воды на входе/выходе 70/60 °С.

Вентилятор вращается с высокой скоростью.

Температура воды на входе/выходе 7/12 °С.

МОДЕЛЬ FSC	FSC 13	FSC 14	FSC 23	FSC 24	FSC 33	FSC 34	FSC 43	FSC 44	FSC 53	FSC 54	FSC 63	FSC 64	FSC 73	FSC 74
Расход воздуха, м <sup>3</sup> /ч	300	300	450	450	600	600	750	750	1000	1000	1200	1200	1400	1400
Холодопроизводительность, кВт	1.50	1.80	2.50	2.80	3.50	3.90	4.00	4.60	4.80	5.70	5.95	6.60	6.31	7.50
Теплопроизводительность, кВт	3.6	4.0	5.8	6.1	7.8	8.4	9.1	10.1	11.6	12.9	14.0	15.4	15.9	17.6
Гидравлическое сопротивление в режиме охлаждения, кПа	4.6	8.6	14.1	24.7	12.3	17.0	17.9	13.6	27.8	20.7	21.1	4.5	24.4	5.6
Гидравлическое сопротивление в режиме обогрева, кПа	4.4	8.0	13.3	23.6	11.2	14.9	15.9	11.5	26.6	21.3	19.8	4.7	23.9	6.0
Уровень звуковой мощности (Lw), дБА	49	51	52	54	51	51	54	54	59	58	60	60	63	63
Уровень звукового давления, дБА*	40	42	43	45	42	42	45	45	50	49	51	51	54	54

\*Значения звукового давления (Lp) измерены в реверберационном помещении объемом 100 м<sup>3</sup> с временем реверберации 0,5 сек и поглощением 9 дБА.

# Futura FST

## Фанкойлы с диаметрными вентиляторами



### Когда тишина – на вес золота

Фанкойлы Futura FSC оснащены диаметрными вентиляторами, специально разработанными компанией Sabiana R&D Dpt. Вентиляторы оборудованы рабочими колесами диаметром 120 мм – самыми большими из установленных на агрегатах этого типа – и обеспечивают рабочие характеристики, аналогичные характеристикам радиальных вентиляторов. Спиральная форма вентилятора обеспечивает равномерный и непрерывный обдув всей теплообменной поверхности. Это повышает эффективность теплообмена и позволяет избежать раздражающего эффекта “накачки”, характерного для других видов вентиляторов. Многолетний опыт разработки и эксплуатации вентиляторов данного типа, включающий применение специально разработанных шумоглушителей, позволил значительно снизить уровень шума агрегата.

Это подтверждено сертификатом Eurovent.

- 5 типоразмеров (расход воздуха от 300 до 1000 м³/ч)
- 1 теплообменник (2-трубные модели): 3-рядный или 4-рядный
- 2 теплообменника (4-трубные модели): 3-рядный или 4-рядный (для охлаждения) и 1-рядный (для обогрева);
- 5 исполнений (MV, IV, MO, IO и MVB)



#### 2-трубные фанкойлы

#### FuturaSabiana FST

Рабочие характеристики измерены при следующих условиях.

#### РЕЖИМ ОХЛАЖДЕНИЯ

Температура воздуха на входе: 27 °С по сухому термометру и 19 °С по влажному термометру.

#### РЕЖИМ ОБОГРЕВА

Температура воздуха на входе 20 °С.  
Температура воды на входе/выходе 70/60 °С.

Вентилятор вращается с высокой скоростью.

Температура воды на входе/выходе 7/12 °С.

МОДЕЛЬ FST	FST 13	FST 14	FST 23	FST 24	FST 33	FST 34	FST 43	FST 44	FST 53	FST 54
Расход воздуха, м³/ч	300	300	450	450	600	600	750	750	1000	1000
Холодопроизводительность, кВт	1.40	1.70	2.40	2.60	3.40	3.70	4.05	4.50	4.20	5.30
Теплопроизводительность, кВт	3.4	3.8	5.5	5.8	7.4	8.0	8.65	9.6	11	12.25
Гидравлическое сопр. в режиме охлаждения, кПа	4.0	8.0	12.0	23.8	13.2	16.2	17.2	13.0	27.4	20.6
Гидравлическое сопр. в режиме обогрева, кПа	4.1	7.3	12.5	21.3	10.3	13.7	14.7	10.6	24.6	18.5
Уровень звуковой мощности (Lw), дБА	48	48	47	47	48	48	52	52	55	56
Уровень звукового давления, дБА*	39	39	38	38	39	39	43	43	46	47

\* Значения звукового давления (Lp) измерены в реверберационном помещении объемом 100 м³ с временем реверберации 0,5 сек и поглощением 9 дБА.

# Futura FSR

## Фанкойлы с диаметрными вентиляторами



### Высокий уровень комфорта – для небольших помещений

Фанкойлы серии Futura FSR предназначены для небольших помещений. Эти модели компактны (глубина 18 мм) и оснащены диаметрными вентиляторами. Фанкойлы Futura – идеальное решение для офисов и жилых помещений. Это – не просто техническое устройство, но и декоративный элемент, который украсит любой интерьер.

- 4 типоразмера (расход воздуха от 180 до 500 м³/ч)
- 1 теплообменник (2-трубные модели): 2-рядный
- 1 исполнение (MV)

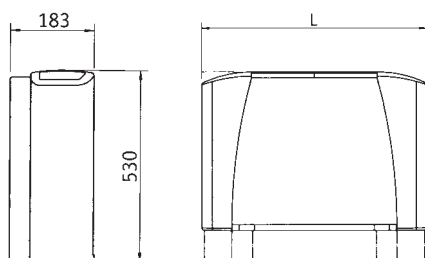

МОДЕЛЬ	1	2	3	4
L	670	770	985	1200

МОДЕЛЬ FSR	FSR 1	FSR 2	FSR 3	FSR 4
Расход воздуха, м³/ч	180	250	360	500
Холодопроизводительность, кВт	0.88	1.3	2.0	2.8
Теплопроизводительность, кВт	2.04	2.90	4.51	6.21
Гидравлическое сопр. в режиме охлаждения, кПа	11	20	8	20
Гидравлическое сопр. в режиме обогрева, кПа	10.5	16.8	7.9	16.8
Уровень звуковой мощности (Lw), дБА	42	43	43	46
Уровень звукового давления, дБА*	33	34	34	37

\* Значения звукового давления (Lp) измерены в реверберационном помещении объемом 100 м³ с временем реверберации 0,5 сек и поглощением 9 дБА.



## Электростатический фильтр

# Crystall FS

Описание конструкции. Электростатический фильтр CRYSTALL Sabiana выполнен из очень прочного штампованного профиля, изготовленного из алюминиевого сплава. Фильтр не требует увеличения площади, занимаемой агрегатом. Фильтр устанавливается в нижней части фанкойла, для установки необходимо лишь слегка приподнять агрегат. Такое положение фильтра обеспечивает простоту и эффективность технического обслуживания. Фильтр можно легко очистить, промыв его под струей проточной воды. Срок службы фильтра практически не ограничен. Использование фильтра в составе фанкойла намного экономичнее, чем использование фильтра с собственным встроенным вентилятором. Если режимы охлаждения и обогрева отключены, то агрегат может работать в режиме очистки воздуха.



Электростатический фильтр CRYSTALL FS улучшает качество кондиционирования воздуха и при этом не требует увеличения площади, занимаемой агрегатом, и не нарушает интерьер помещения. Использование данного фильтра позволяет совместить в одном агрегате несколько этапов обработки воздуха, включая удаление пыли, табачного дыма, пылицы и большинства микроорганизмов. При этом экономится электроэнергия, поскольку для обеспечения комфортных условий не требуется подача наружного воздуха в помещение.



### Принцип действия электростатического фильтра CRYSTALL Sabiana.

**Фаза 1.** Всасываемый воздух поступает в секцию предварительной очистки, в которой он очищается от твердых частиц размером более 50 мкм (пыль, насекомые и т.п.).

**Фаза 2.** Мельчайшие твердые частицы размером от 0,01 до 50 мкм подвергаются воздействию интенсивного электрического поля, в котором они ионизируются.

**Фаза 3.** Попадая во вторую секцию фильтра, заряженные частицы отталкиваются от анодов и под воздействием сильного магнитного поля оседают на поверхности коллектора.

Таким образом, из агрегата выходит воздух, очищенный от пыли, дыма, пылицы и большинства микроорганизмов.

## Упрощенная методика подбора модели

Используя приведенную ниже таблицу, Вы можете подобрать модель фильтра в зависимости от объема помещения и количества находящихся в нем людей. Если фанкойл оснащен клапаном регулирования расхода воды, то вентилятор работает непрерывно, и эффективность работы фильтра увеличивается ( $Fr=1$ ). В этом случае может быть выбран фильтр меньшего размера.

50% людей, находящихся в помещении, курят.  
Потребление сигарет: 2 шт./в день на человека.  
Объемная концентрация CO<sub>2</sub>: 0,1%  
Объемная концентрация твердых частиц: 150 мг/м<sup>3</sup>.

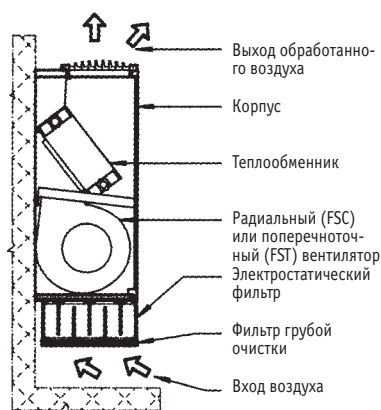

FUTURA SABIANA FSC CRYSTALL FS			FUTURA SABIANA FST CRYSTALL FS			CRYSTALL (без клапана)		CRYSTALL (с клапаном)	
ТИПО-РАЗМЕР	СКОРОСТЬ ВЕНТИЛЯТОРА	РАСХОД ВОЗДУХА, м <sup>3</sup> /ч	ТИПО-РАЗМЕР	СКОРОСТЬ ВЕНТИЛЯТОРА	РАСХОД ВОЗДУХА, м <sup>3</sup> /ч	Кол. людей в помещении	Объем помещения, м <sup>3</sup>	Кол. людей в помещении	Объем помещения, м <sup>3</sup>
						Не более	Не более	Не более	Не более
FSC 1	Низкая	190	FSC 1	Низкая	190	2	60	3	100
	Средняя	240		Средняя	240	2	75	3	130
	Высокая	300		Высокая	300	3	90	4	150
FSC 2	Низкая	290	FSC 2	Низкая	290	2	90	3	150
	Средняя	360		Средняя	360	3	110	5	180
	Высокая	450		Высокая	450	4	140	6	220
FSC 3	Низкая	380	FSC 3	Низкая	380	3	120	5	190
	Средняя	480		Средняя	480	4	150	7	250
	Высокая	600		Высокая	600	6	180	9	300
FSC 4	Низкая	480	FSC 4	Низкая	480	4	150	7	250
	Средняя	600		Средняя	600	6	180	9	300
	Высокая	750		Высокая	750	7	230	12	380
FSC 5	Низкая	650	FSC 5	Низкая	650	6	200	3	320
	Средняя	800		Средняя	800	7	250	12	400
	Высокая	1000		Высокая	1000	10	300	16	550
FSC 6	Низкая	750				7	230	12	380
	Средняя	950				9	280	15	530
	Высокая	1200				10	350	16	580
FSC 7	Низкая	850				8	250	13	400
	Средняя	1100				10	350	16	600
	Высокая	1400				12	400	18	650

Примечание. В фанкойлах, не оснащенных клапаном регулирования расхода воды, вентилятор включается по сигналу термостата и находится во включенном состоянии приблизительно 60% времени работы прибора

# Slim

## Высоконапорные каналные фанкойлы

Описание конструкции  
 Корпус агрегата выполнен из листовой стали горячего цинкования и полностью покрыт тепло- и звукоизоляцией из огнезащитного материала толщиной 3 мм. Вентиляторный узел состоит из радиального вентилятора, изготовленного из оцинкованной стали, с одним или двумя рабочими колесами и непосредственным приводом от трехскоростного электродвигателя, питание которого осуществляется от сети 230 В; 1 фаза; 50 Гц. Теплообменник изготовлен из медных труб диаметром 3/8" с алюминиевым оребрением (шаг оребрения 2,1 мм), закрепленным методом дорнирования. Коллекторы теплообменника изготовлены из стали и оснащены штуцерами с наружной резьбой 3/8" для подсоединения водяного контура и патрубком для подсоединения воздуховыпускного клапана. Теплообменник смонтирован на несущей раме, изготовленной из оцинкованной стали.

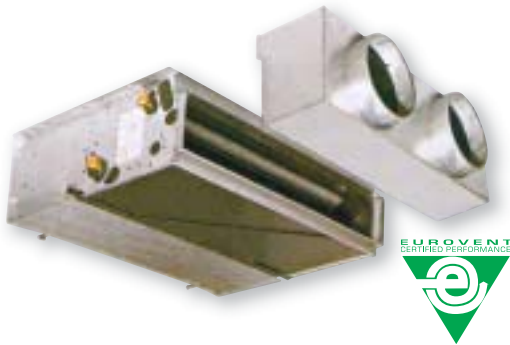

Канальные фанкойлы Slim предназначены для горизонтального монтажа и подсоединения к воздуховодам небольшой длины. В таблицах ниже приведены рабочие характеристики моделей с располагаемым внешним давлением 3 мм вод. ст. Канальные фанкойлы Slim выпускаются 4 типоразмеров с режимом обогрева (от 2 до 15 кВт) и с режимом охлаждения (от 2 до 7 кВт).

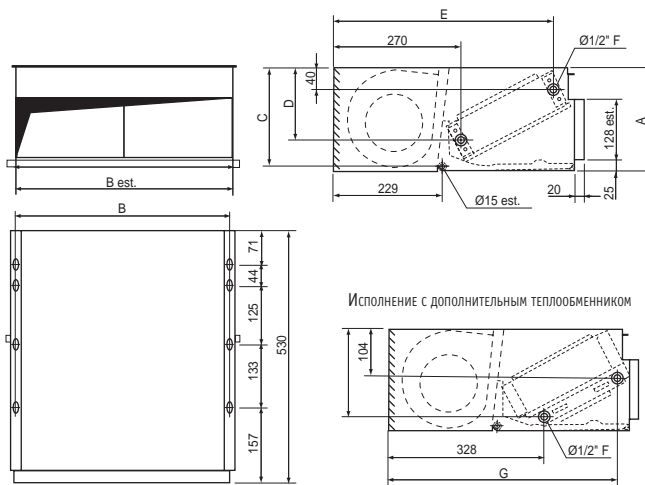

МОДЕЛЬ	A	B	C	D	E	F	G	Масса, кг		Вместимость по воде, л		Дополнит. 1-рядный теплообменник	
								3-ряд.	4-ряд.	3-ряд.	4-ряд.	Масса, кг	Вместимость по воде, л
FSL 1	218	669	206	149	413	186	483	18	20	0,9	1,3	5	0,3
FSL 2	248	884	236	176	449	210	467	22	24	1,6	2,2	6	0,5
FSL 3	248	1099	236	176	449	210	467	33	39	1,9	2,8	8	0,6
FSL 4	248	1550	236	176	449	210	467	45	48	3,2	4,2	2,7	0,9

## Рабочие характеристики

МОДЕЛЬ		FSL 13					FSL 23					FSL 33					FSL 43				
		0	1	2	3	4	0	1	2	3	4	0	1	2	3	4	0	1	2	3	4
Скорость																					
Расход воздуха	м³/ч	255	310	365	445	540	425	510	605	710	820	790	1035	1330	1600	1810	790	1035	1330	1600	1810
Полная холодопроизводительность	кВт	1,53	1,77	1,99	2,29	2,60	2,52	2,90	3,28	3,68	4,07	4,66	5,71	6,86	7,80	8,49	4,66	5,71	6,86	7,80	8,49
Явная холодопроизводительность	кВт	1,16	1,36	1,55	1,81	2,11	1,88	2,18	2,49	2,83	3,16	3,46	4,31	5,25	6,05	6,64	3,46	4,31	5,25	6,05	6,64
Теплопроизводительность	кВт	3,27	3,83	4,38	5,14	5,97	5,31	6,19	7,06	8,02	8,98	10,17	12,83	15,64	18,14	19,98	10,17	12,83	15,64	18,14	19,98
Δр в режиме охлаждения	кПа	6,0	7,7	9,5	12,2	15,3	7,8	10,0	12,6	15,5	18,5	8,4	11,6	15,8	19,0	21,9	8,4	11,6	15,8	19,0	21,9
Δр в режиме обогрева	кПа	5,4	7,2	9,1	12,2	16,0	7,0	9,2	11,6	14,7	18,0	7,3	10,5	14,9	18,3	21,4	7,3	10,5	14,9	18,3	21,4
Потребляемая мощность вентилятора	Вт	55	62	70	82	98	92	106	121	138	165	180	200	250	290	320	180	200	250	290	320
Звуковая мощность	дБА	49,0	52,0	55,5	59,0	63,0	46,9	50,8	53,4	56,3	58,9	53,0	58,0	62,0	65,0	68,0	53,0	58,0	62,0	65,0	68,0
Звуковое давление	дБА	27	30	33,5	37	41	24,9	28,8	31,4	34,3	36,9	31,0	36,0	40,0	43,0	46,0	31,0	36,0	40,0	43,0	46,0

МОДЕЛЬ		FSL 14					FSL 24					FSL 34					FSL 44				
		0	1	2	3	4	0	1	2	3	4	0	1	2	3	4	0	1	2	3	4
Скорость																					
Расход воздуха	м³/ч	245	295	350	425	515	405	485	575	675	780	750	985	1265	1520	1720	750	985	1265	1520	1720
Полная холодопроизводительность	кВт	1,64	1,90	2,18	2,52	2,90	2,71	3,14	3,60	4,08	4,55	5,00	6,24	7,60	8,73	9,57	5,00	6,24	7,60	8,73	9,57
Явная холодопроизводительность	кВт	1,20	1,41	1,63	1,92	2,24	1,98	2,31	2,67	3,06	3,44	3,65	4,61	5,69	6,61	7,30	3,65	4,61	5,69	6,61	7,30
Теплопроизводительность	кВт	3,41	4,01	4,66	5,51	6,47	5,54	6,51	7,51	8,61	9,73	9,72	12,30	16,60	19,44	21,57	9,72	12,30	16,60	19,44	21,57
Δр в режиме охлаждения	кПа	8,2	10,8	13,7	17,8	22,9	5,3	6,9	8,9	11,1	13,5	4,9	7,5	11,1	14,3	17,5	4,9	7,5	11,1	14,3	17,5
Δр в режиме обогрева	кПа	7,2	9,6	12,6	17,0	22,7	4,5	6,0	7,7	9,9	12,4	3,6	5,6	9,7	13,3	16,4	3,6	5,6	9,7	13,3	16,4
Потребляемая мощность вентилятора	Вт	55	62	70	82	98	92	106	121	138	165	180	200	250	290	320	180	200	250	290	320
Звуковая мощность	дБА	49,0	52,0	55,5	59,0	63,0	46,9	50,8	53,4	56,3	58,9	53,0	58,0	62,0	65,0	68,0	53,0	58,0	62,0	65,0	68,0
Звуковое давление	дБА	27	30	33,5	37	41	24,9	28,8	31,4	34,3	36,9	31,0	36,0	40,0	43,0	46,0	31,0	36,0	40,0	43,0	46,0

- Располагаемое внешнее статическое давление 30 Па
- Рабочие характеристики, указанные в таблице, измерены при следующих условиях:
  - в режиме охлаждения: температура воздуха на входе: 27 °С по сухому термометру и 19 °С по влажному термометру; температура воды на входе/выходе 7/12 °С.
  - в режиме обогрева: температура воздуха на входе 20 °С; температура воды на входе/выходе 70/60 °С.
- Уровень звукового давления измерен на выходе из фанкойла, оборудованного воздуховодом и диффузором со звукоизолированной возду�распределительной камерой:

Гц	125	250	500	1000	2000	4000
дБ	3	6	12	16	16	20

Значения звукового давления (Lp) измерены в реверберационном помещении объемом 100 м³ с временем реверберации 0,5 сек и поглощением 9 дБА.

## Компактная приточная установка

# Ocean

Описание конструкции  
Корпус агрегата выполнен из листовой стали горячего цинкования и полностью покрыт тепло- и звукоизоляцией из огнезащитного материала толщиной 20 мм.

Вентиляторный узел состоит из радиального вентилятора, изготовленного из оцинкованной стали, с двумя рабочими колесами и непосредственным приводом от трехскоростного электродвигателя с постоянно подключенным фазосдвигающим конденсатором. Питание электродвигателя осуществляется от сети: 230 В; 1 фаза; 50 Гц; потребляемая мощность 180 Вт; класс изоляции F.

Теплообменник изготовлен из медных труб диаметром 3/8" с алюминиевым оребрением (шаг оребрения 2,1 мм), закрепленным методом дорнирования. Коллекторы теплообменника изготовлены из стали и оснащены штуцерами с наружной резьбой 3/4" для подсоединения водяного контура и патрубком для подсоединения воздуховыпускного клапана. Теплообменник смонтирован на несущей раме, изготовленной из оцинкованной стали.



### Размеры фанкойлов Ocean

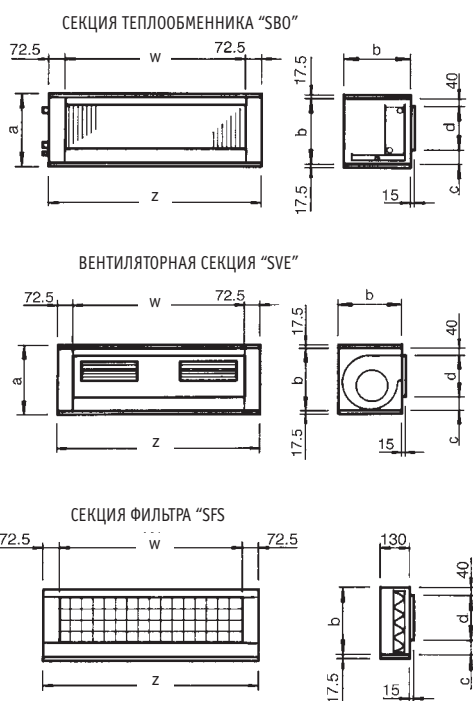

### Электростатический фильтр Crystall + угольный фильтр

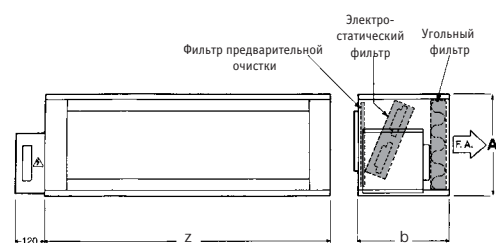

	a	b	c	d	w	z	Электро-статический фильтр	Кол. электро-статических фильтров
Модель 1	335	300	65	195	805	950	840 x 112	2
Модель 2	415	380	40	300	805	950	840 x 112	3
Модель 3	515	480	40	400	805	950	840 x 112	4
Модель 4	515	480	40	400	1355	1500	1390 x 112	4

Дополнительные принадлежности

- Монтажные кронштейны
- Лоток для сбора конденсата
- Увлажнитель воздуха
- Электрический воздухонагреватель
- Кнопочный регулятор скорости вращения вентилятора
- Электродвигатель с регулируемой частотой вращения
- Ручной регулятор скорости вращения вентилятора и термостат
- Воздухораспределительная камера с кольцевым диффузором
- Смесительная камера с заслонкой
- Воздуховыпускная решетка с вертикальной и горизонтальной направляющей заслонкой

### Диаграмма аэродинамического сопротивления компонентов фанкойла в зависимости от расхода воздуха

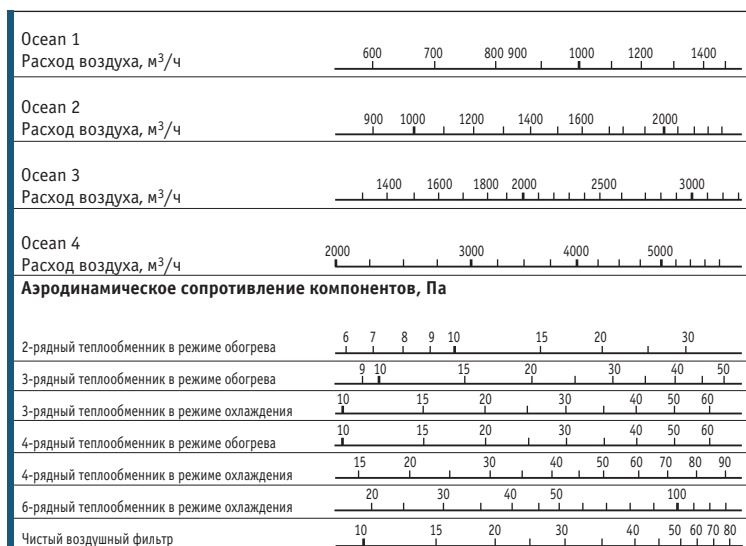

ПРИМЕЧАНИЕ.

На диаграмме представлено аэродинамическое сопротивление компонентов фанкойла в зависимости от расхода воздуха.

На графиках (см. следующую страницу) представлено располагаемое статическое давление вентиляторной секции в зависимости от расхода воздуха при различных скоростях вращения электродвигателя.

Располагаемое внешнее статическое давление фанкойла Ocean получается вычитанием суммарного аэродинамического сопротивления всех компонентов фанкойла из располагаемого статического давления вентиляторной секции.



ПРОИЗВОДИТЕЛЬНОСТЬ, кВт

Модель 1

ВОДА	ВОЗДУХ °С	Расход воздуха, 600 м³/ч			Расход воздуха, 1000 м³/ч			Расход воздуха, 1400 м³/ч		
		2-ряд	3-ряд	4-ряд	2-ряд	3-ряд	4-ряд	2-ряд	3-ряд	4-ряд
80/70°C	0	9.3	11.7	13.3	13.5	17.6	20.4	17.0	22.7	26.8
	+10	7.8	9.9	11.2	11.3	14.8	17.1	14.3	19.1	22.4
	+20	6.4	8.1	9.1	9.2	12.1	14.0	11.7	15.6	18.4

Модель 2

ВОДА	ВОЗДУХ °С	Расход воздуха, 1000 м³/ч			Расход воздуха, 1550 м³/ч			Расход воздуха, 2100 м³/ч		
		2-ряд	3-ряд	4-ряд	2-ряд	3-ряд	4-ряд	2-ряд	3-ряд	4-ряд
80/70°C	0	15.1	19.2	21.9	20.7	27.1	31.4	25.6	34.0	40.2
	+10	12.6	16.1	18.3	17.3	22.7	26.3	21.5	28.6	33.7
	+20	10.3	13.2	15.0	14.2	18.6	21.6	17.6	23.4	27.6

Модель 3

ВОДА	ВОЗДУХ °С	Расход воздуха, 1550 м³/ч			Расход воздуха, 2100 м³/ч			Расход воздуха, 3000 м³/ч		
		2-ряд	3-ряд	4-ряд	2-ряд	3-ряд	4-ряд	2-ряд	3-ряд	4-ряд
80/70°C	0	22.7	28.8	32.9	28.0	36.7	42.5	36.6	48.6	57.4
	+10	18.9	24.2	27.5	23.4	30.8	35.6	30.7	40.9	48.2
	+20	15.5	19.8	22.5	19.2	25.2	29.3	25.2	33.4	39.4

Модель 4

ВОДА	ВОЗДУХ °С	Расход воздуха, 2400 м³/ч			Расход воздуха, 3800 м³/ч			Расход воздуха, 5300 м³/ч		
		2-ряд	3-ряд	4-ряд	2-ряд	3-ряд	4-ряд	2-ряд	3-ряд	4-ряд
80/70°C	0	36.4	46.2	53.1	49.5	64.7	76.0	61.1	81.2	97.1
	+10	30.7	39.1	44.9	41.9	54.7	64.3	51.7	68.9	82.1
	+20	25.3	32.3	37.1	34.5	45.3	53.1	42.6	57.0	67.9

W.T. - температура воды на входе/выходе.

E.A.T. - температура воздуха на входе.

R.H. - относительная влажность воздуха.

Рабочие характеристики вентиляторной секции

Океан 1

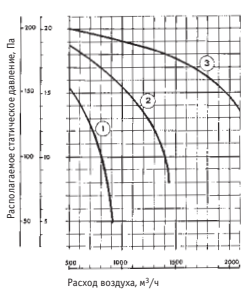

Океан 2

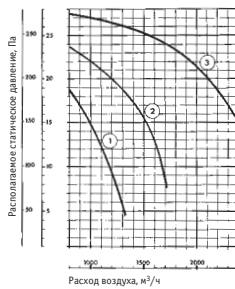

Океан 3

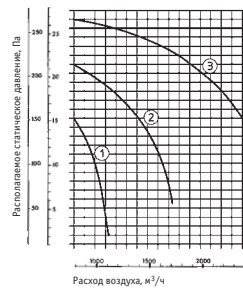

Океан 4

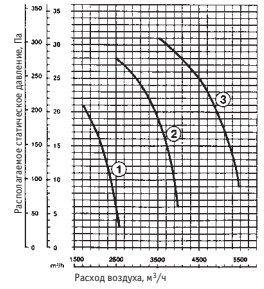

Вентиляторная секция может использоваться для вентиляции помещения. На графиках представлена зависимость располагаемого статического давления вентиляторной секции от расхода воздуха при различных скоростях вращения электродвигателя.

## Описание конструкции

- Корпус установки ZEUS выполнен из алюминиевой рамы и панелей толщиной 25 мм с двойными стенками из оцинкованной стали, между которыми находится теплоизолирующий материал. Наружная поверхность панели окрашена в голубой цвет.
- Теплоизоляция выполнена из огнезащитной минеральной ваты (класс А1 в соответствии со стандартом DIN 4102) плотностью 90 кг/м<sup>3</sup> и толщиной 25 мм.
- Радиальный вентилятор с двумя статически и динамически сбалансированными рабочими колесами изготовлен из оцинкованной стали.
- Клиноременная передача со шкивом переменного диаметра.
- Вентиляторы оснащены электродвигателями типа ВЗ UNEL-MEC (степень защиты IP 44, класс изоляции F). Питание электродвигателя осуществляется от сети: 240/415 В; 3 фазы; 50 Гц.
- Теплообменник выполнен из медных труб с алюминиевым оребрением. Коллекторы изготовлены из окрашенной листовой стали. Выпускаются 2-, 3-, 4- и 6-рядные теплообменники.
- Регенерируемый складчатый фильтр (класс G) толщиной 48 мм. Монтажная рама из оцинкованной стали. Демонтируется со стороны передней панели.

## Моноблочная приточная установка

# Zeus



Моноблочная приточная установка Zeus предназначена для кондиционирования (охлаждения и обогрева) воздуха в промышленных, административно-торговых и жилых помещениях. Модельный ряд включает в себя 6 моделей в вертикальном исполнении и 6 моделей в горизонтальном исполнении теплопроизводительностью от 32 до 260 кВт и холодопроизводительностью от 17 до 160 кВт с расходом воздуха от 5000 до 25000 м<sup>3</sup>/ч.

## Рабочие характеристики

При температуре воздуха на входе +20 °С и температуре воды на входе/выходе 70/60 °С

Модель	Расход воздуха, м <sup>3</sup> /ч	Количество рядов	Производительность, кВт	Темпер. воздуха на выходе	Расход воды, л/ч
50	4400	2	32,35	41,9	2828
		3	42,37	48,6	3704
		4	49,77	53,6	4350
80	7400	2	54,38	41,9	4753
		3	71,22	48,6	6226
		4	83,66	53,6	7312
110	10400	2	76,13	41,9	6655
		3	99,70	48,6	8716
		4	117,12	53,6	10236
140	14000	2	98,93	41,2	8688
		3	129,05	47,5	11317
		4	151,28	52,7	13266
200	20200	2	142,40	41,1	12506
		3	186,88	47,5	16389
		4	219,08	52,7	19211
250	24500	2	171,61	41,3	15071
		3	226,34	47,7	19849
		4	263,21	52,8	23082

При температуре воздуха на входе 27 °С, относительной влажности воздуха 50% и температуре воды на входе/выходе 7/12 °С

Модель	Расход воздуха, м <sup>3</sup> /ч	Количество рядов	Производительность, кВт	Темпер. воздуха на выходе	Расход воды, л/ч
50	4400	3	17,04	14,00	2931
		4	20,82	16,40	3581
		6	26,68	19,36	2656
80	7400	3	28,93	23,77	4976
		4	35,52	27,98	6109
		6	45,47	33,00	7821
110	10400	3	39,98	32,85	6876
		4	50,46	39,36	8680
		6	63,85	46,01	10982
140	14000	3	54,40	41,60	9333
		4	72,10	51,10	12364
		6	92,50	62,70	15830
200	20200	3	78,78	60,24	13516
		4	104,41	74,00	17913
		6	133,95	90,80	22982
250	24500	3	101,58	75,50	17428
		4	126,45	89,62	21695
		6	160,94	109,09	27612

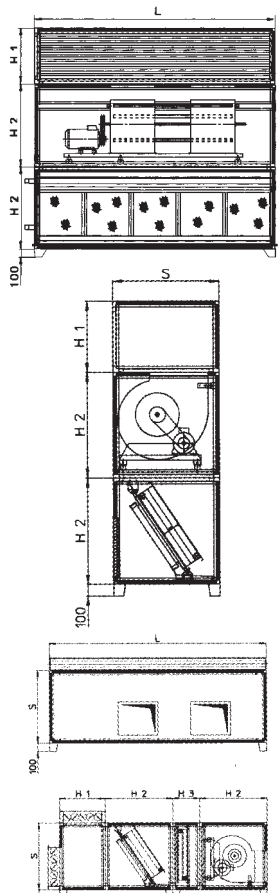

## ZEUS: размеры моделей в вертикальном исполнении

Модель	L	S	H1	H2	H3	Диаметр соединительных патрубков, дюйм			
						2R	3R	4R	6R
50	1250	740	490	740	350	1	1	1	11/4
80	1900	740	490	740	350	1	11/4	11/4	11/2
110	1900	870	590	870	350	11/4	11/2	11/2	11/2
140	2560	870	590	870	350	11/2	11/2	11/2	11/2
200	2580	1150	810	1150	400	11/2	2	2	2
250	2780	1250	810	1270	450	2	2	21/2	21/2

# Vulcan

## Центральные кондиционеры



Этот модельный ряд включает в себя модели 16 типоразмеров с расходом воздуха от 2000 до 100000 м<sup>3</sup>/ч. Центральные кондиционеры Vulcan предназначены для использования в централизованных системах комфортного кондиционирования и отвечают самым высоким требованиям по надежности, экономичности и качеству обработки воздуха.

**Описание конструкции**  
Корпус центрального кондиционера VULCAN выполнен из панелей с двойными стенками, изготовленными из листовой оцинкованной стали, между которыми находится теплоизолирующий материал. Внутренняя и наружная поверхности панелей – гладкие. Наружная поверхность панели окрашена в соответствии с RAL 9016 (или в другой цвет – по требованию заказчика)

Теплоизоляция выполнена из огнестойкой минеральной ваты (класс А1 в соответствии со стандартом DIN 4102) плотностью 90 кг/м<sup>3</sup> и толщиной 30 и 50 мм.

Все крепежные элементы панелей расположены внутри конструкции и закрыты теплоизоляцией и декоративными элементами.

Пластиковые декоративные уголки и маркировочные таблички окрашены в цвет PANTONE 193С.

Большие навесные дверцы для доступа внутрь агрегата имеют ту же толщину, что и панели корпуса, и оснащены петлями с подпружиненными болтами из нержавеющей стали и резиновыми уплотнениями из EPDM.

### ДИАГРАММА ДЛЯ ПОДБОРА МОДЕЛИ

### ВОЗМОЖНЫЕ КОНФИГУРАЦИИ КОНДИЦИОНЕРА

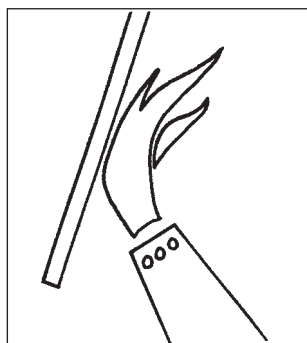
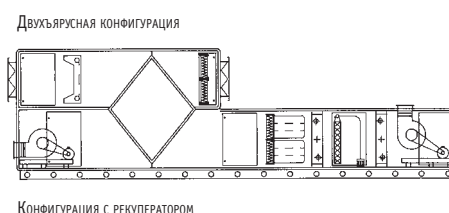
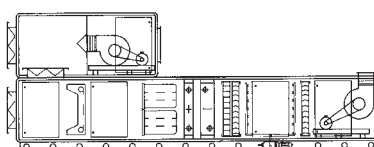
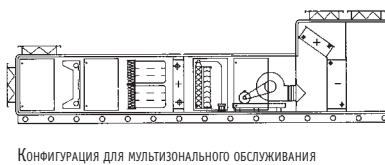
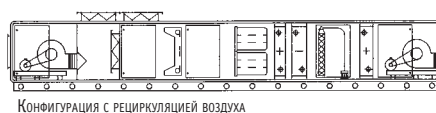
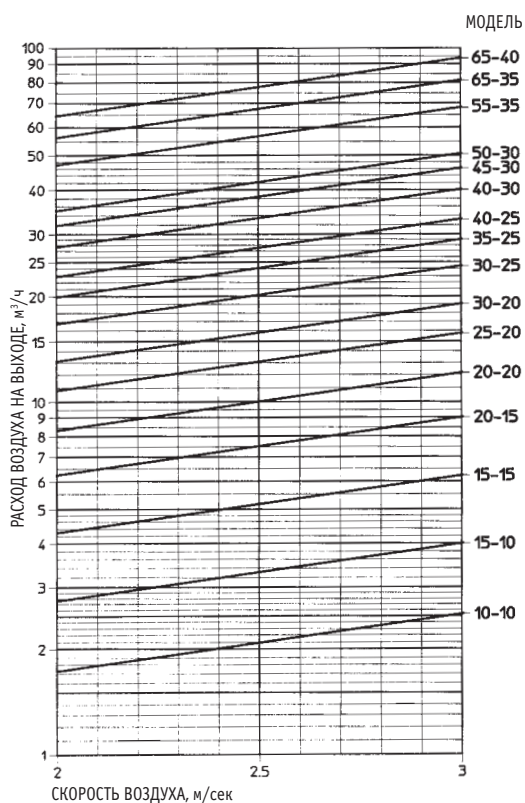

Теплоизоляция из огнестойкой минеральной ваты (класс А1 в соответствии со стандартом DIN 4102)

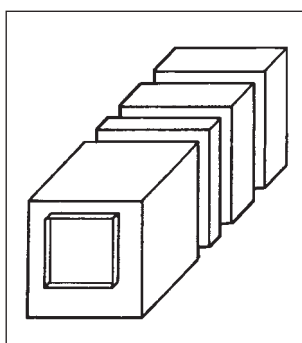

Модульная конструкция с хорошей тепло- и звукоизоляцией мест соединения модулей

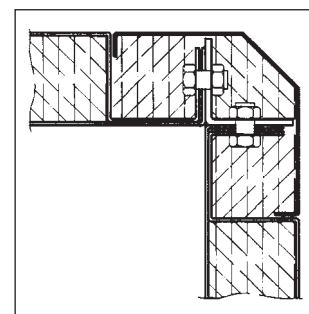

Прочная конструкция с отличной тепло- и звукоизоляцией.  
K = 0,75 Вт/м<sup>2</sup>°C (толщиной 30 мм)  
K = 0,57 Вт/м<sup>2</sup>°C (толщиной 50 мм)  
R = 32 дБ (толщиной 30 мм)  
R = 34 дБ (толщиной 50 мм)



## Описание конструкции

- Воздухозаборная и воздухо-распределительная решетки, а также направляющие заслонки выполнены из синтетического материала белого цвета (RAL 9003).
- Корпус агрегата выполнен из оцинкованной стали и покрыт тепло- и звукоизолирующей из огнезащитного полиэтилена (класс B2 в соответствии со стандартом DIN 4102).
- Вентиляторный узел производства фирмы Ziehl-Abegg. Особо маломощные радиальные вентиляторы с самосмазывающимися подшипниками. Электродвигатель с внешним ротором: питание от сети 230 В; 1 фаза; 50 Гц, степень защиты IP 54, класс изоляции 1, встроенная тепловая защита. Электродвигатель подключен к клеммной колодке, расположенной на корпусе. Расчетный ресурс вентиляторного узла составляет 40000 часов работы без техобслуживания.
- Лоток для сбора конденсата изготовлен из огнезащитного пенополистирола (класс B2 в соответствии со стандартом DIN 4102). Форма лотка обеспечивает оптимальное распределение обработанного воздуха.
- Воздушный фильтр. Легко-съемный моющийся фильтр из синтетического материала (класс G в соответствии с EN 779).
- Насос откачки конденсата оборудован встроенным двухпозиционным поплавковым реле уровня, подключенным к клеммной колодке, расположенной снаружи на корпусе агрегата. Максимальный напор насоса – 1,5 м.
- Комплект 2- или 3-ходовых клапанов с термоэлектрическим приводом.



Модельный ряд SkyStar представлен фанкойлами 6 типоразмеров. Фанкойлы типоразмеров 1-3 предназначены для установки в подвесном потолке с размером ячейки 600 x 600 мм. Фанкойлы типоразмеров 4-6 устанавливаются в подвесном потолке с размером ячейки 800 x 800 мм. Агрегаты имеют низкий уровень шума. Конструкция агрегата SkyStar обеспечивает легкость технического обслуживания. Доступ к внутренним компонентам агрегата осуществляется со стороны нижней панели. Предусмотрена возможность подмеса наружного воздуха. Раздача воздуха осуществляется в четырех направлениях. На выходе воздуха можно установить диффузор.

Модели C12-22-32 и C14-24-34

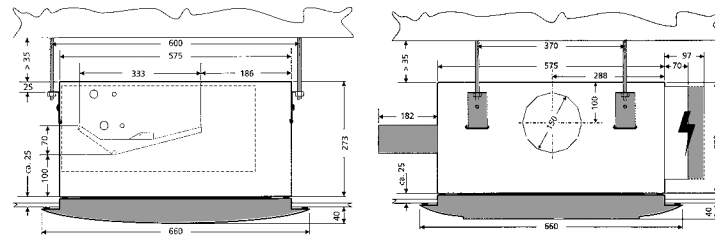

Модели C42-52 и C44-54

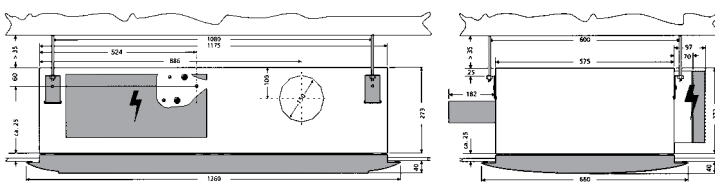

Фанкойл оснащен встроенным насосом откачки конденсата, к которому обеспечен легкий доступ. Каждая модель выпускается в 2- или 4-трубном исполнении с 2- или 3-ходовым клапаном (230 В). Установка клапана – обязательна. Как дополнительная опция предлагается электронное устройство дистанционного управления TCS-DI, оснащенное микропроцессором. Возможно управление не более 10 фанкойлами по разности между фактической и заданной температурой воздуха в помещении.

**2-трубные агрегаты.** Рабочие характеристики, указанные в таблице, измерены при следующих условиях:

В режиме **ОХЛАЖДЕНИЯ:**  
Температура воздуха на входе: 27 °С по сухому термометру и 19 °С по влажному термометру;  
Температура воды на входе/выходе 7/12 °С.

В режиме **ОБОГРЕВА:**  
Температура воздуха на входе 20 °С;  
Температура воды 50 °С;  
Расход воды такой же, как и в режиме охлаждения

МОДЕЛЬ	SK 12			SK 22			SK 32			SK 42			SK 52			SK 62			
	1	2	3	1	2	3	1	2	3	1	2	3	1	2	3	1	2	3	
Скорость																			
Расход воздуха	м³/ч	310	420	520	320	500	710	430	610	880	630	820	1140	710	970	1500	710	1280	1820
Полная холодопроизводит.	кВт	1,84	2,34	2,68	2,25	3,34	4,33	2,94	3,88	5,02	4,06	4,91	6,16	5,31	6,78	9,51	5,31	8,45	11,10
Явная холодопроизводит.	кВт	1,32	1,71	1,98	1,55	2,35	3,11	2,05	2,76	3,66	2,85	3,50	4,48	3,64	4,72	6,80	3,64	5,98	8,07
Теплопроизводит.	кВт	2,22	2,90	3,35	2,56	3,93	5,23	3,43	4,63	6,17	4,91	6,03	7,77	6,15	7,08	11,90	6,15	10,40	14,20
Расход воды	л/ч	317	403	462	387	575	745	506	667	863	698	845	1060	913	1166	1635	913	1454	1909
Δр в режиме охлаждения	кПа	3,9	6,0	7,7	3,8	7,8	12,3	6,2	10,1	16,1	8,5	11,5	21,0	6,0	12,5	20,0	9,0	19,0	30,0
Δр в режиме обогрева	кПа	3,0	4,6	6,0	3,0	6,2	9,7	4,8	8,0	12,6	7,0	9,9	15,1	6,6	10,4	19,2	6,6	15,5	25,5
Звуковая мощность	дБА	34	40	46	34	45	53	41	50	59	33	40	49	34	43	56	34	53	61
Звуковое давление	дБА	25	31	37	25	36	44	32	41	50	24	31	40	25	34	47	25	44	52
Потреб. мощность вентилятора	Вт	25	32	44	24	44	68	32	57	90	33	42	69	36	54	103	36	82	147
Потреб. ток вентилятора	А	0,11	0,15	0,20	0,11	0,20	0,32	0,15	0,27	0,45	0,15	0,19	0,32	0,16	0,25	0,47	0,16	0,38	0,67
Вместимость по воде	л		1,4			2,1			2,1			3,0			4,0			4,0	
Размеры	мм	575x575x275									820x820x303								

**4-трубные агрегаты.** Рабочие характеристики, указанные в таблице, измерены при следующих условиях:

В режиме **ОХЛАЖДЕНИЯ:**  
Температура воздуха на входе: 27 °С по сухому термометру и 19 °С по влажному термометру;  
Температура воды на входе/выходе 7/12 °С.

В режиме **ОБОГРЕВА:**  
Температура воздуха на входе 20 °С;  
Температура воды на входе/выходе 70/60 °С.;  
Расход воды такой же, как и в режиме охлаждения

Уровень звукового давления измерен в реверберационном помещении объемом 100 м³ с временем реверберации 0,5 сек

МОДЕЛЬ	SK 14			SK 24			SK 34			SK 44			SK 54			SK 64			
	1	2	3	1	2	3	1	2	3	1	2	3	1	2	3	1	2	3	
Скорость																			
Расход воздуха	м³/ч	310	420	520	310	500	710	430	610	880	630	820	1140	710	970	1500	710	1280	1820
Полная холодопроизводит.	кВт	1,85	2,36	2,70	1,85	2,65	3,34	2,36	3,02	3,81	3,88	4,68	5,85	4,52	5,66	7,71	4,52	6,93	8,89
Явная холодопроизводит.	кВт	1,31	1,70	1,98	1,31	1,93	2,49	1,70	2,24	2,89	2,74	3,36	4,27	3,19	4,06	5,69	3,19	5,05	6,66
Расход воды	л/ч	318	405	465	318	455	574	405	520	656	667	806	1007	778	974	1327	778	1191	1529
Δр в режиме охлаждения	кПа	4,2	6,5	8,3	4,2	8,0	12,2	6,5	10,2	15,4	8,1	11,3	20,2	8,1	15,9	24,8	11,3	23,0	35,0
Δр в режиме обогрева	кПа	2,19	2,76	3,15	2,19	3,09	3,89	2,76	3,52	4,47	4,74	5,68	7,07	5,66	7,03	9,58	5,66	8,59	11,09
Звуковая мощность	дБА	188	237	271	188	265	335	237	303	384	407	489	608	486	605	824	486	739	954
Звуковое давление	дБА	25	31	37	25	36	44	32	41	50	24	31	40	25	34	47	25	44	52
Потреб. мощность вентилятора	Вт	25	32	44	24	44	68	32	57	90	33	42	69	36	54	103	36	82	147
Потреб. ток вентилятора	Вт	0,11	0,15	0,20	0,11	0,20	0,32	0,15	0,27	0,45	0,15	0,19	0,32	0,16	0,25	0,47	0,16	0,38	0,67
Вместимость по воде	л		1,4			1,4			1,4			3,0			3,0			3,0	
Вместимость по воде	л		0,7			0,7			0,7			1,4			1,4			1,4	
Размеры	мм	575x575x275									820x820x303								

# Aergas 2000

## Газовые воздухонагреватели с непосредственным нагревом



Газовые воздухонагреватели Aergas оснащены вентилятором для отвода продуктов горения и герметично соединяются с дымоходом и трубой подачи воздуха в камеру сгорания. Выпускаются модели теплопроизводительностью от 23 до 95 кВт, оснащенные установленным на теплообменнике вентилятором с непосредственным приводом.

На выходе воздуха установлена горизонтальная направляющая заслонка.

Воздухонагреватели экономичны и предназначены для отопления помещений в стандартных условиях эксплуатации.

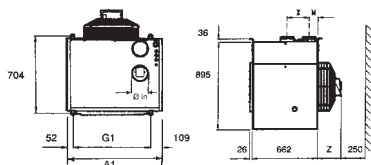

	25	30	35	45	55	75	95
A1	520	590	730	730	870	1080	1360
ØID	102	102	102	132	132	132	132
X	140	140	140	225	225	225	225
G1	359	429	569	569	709	919	1199
Z	218	249	278	278	318	249	318
W	166	166	166	90	90	90	90
L, не менее	550	620	750	750	900	1100	1400
L1	150	150	150	150	150	300	300

### МОДЕЛЬ

		II 2H3 +w<						
		25	30	35	45	55	75	95
Категория газа "Cat"		B22 - C12 - C32						
Варианты монтажа		B22 - C12 - C32						
Подводимая тепловая мощность PCI "On"	кВт	26,0	31,7	38,5	45,0	57,0	78,0	104,0
Номинальная теплопроизводительность	кВт	22,8	27,8	33,7	39,4	49,9	68,3	91,0
Разность температур ΔT (+/-1)	К	39	34	27	32	35	36	34
Расход воздуха при 15 °C и 1013 мбар.	м³/ч	1700	2400	3700	3700	4200	5600	7900
Дальность распространения воздушной струи	м	17	20	28	28	28	32	38
Скорость вращения вентилятора	об/мин	1500	950	950	950	950	950	950
Уровень звукового давления (Lp)	дБА	53	52	55	55	55	56	60
Электропитание (степень защиты IP 20)		230 В; 1 фаза+N; 50 Гц						
Потребляемая мощность электродвигателя вентилятора	Вт	75	120	120	120	120	2x120	2x120
Суммарная потребляемая мощность	кВт	0,25	0,27	0,37	0,37	0,37	0,45	0,65
Высота агрегата	м	2,0-2,5	2,0-2,5	2,25-2,75	2,25-2,75	2,25-2,75	2,5-3,0	2,5-3,5
Масса (нетто)	кг	86	92	108	108	130	150	195

### Описание конструкции:

- В качестве топлива используется природный газ
- 1-ступенчатое регулирование мощности
- Теплообменник выполнен из стали с алюминиевым покрытием
- Уплотняемые отверстия для подсоединения труб отвода продуктов горения и подачи воздуха расположены сверху
- Регулируемая горизонтальная заслонка
- Однофазный электродвигатель
- Подвеска за 4 точки

# Gas-Strip

## Газовая панель лучистого обогрева



Полностью готовая к эксплуатации газовая панель лучистого обогрева Gas-Strip предназначена для отопления промышленных и административно-торговых помещений. Тепло от панели с помощью инфракрасного излучения передается непосредственно людям и предметам интерьера, что позволяет быстро обеспечить комфортные условия в зоне обслуживания.

Использование дешевого топлива и его низкое потребление обеспечивает значительную экономию. Выпускаются модели теплопроизводительностью 9750, 16600 и 28000 Вт. В качестве топлива используется метан или сжиженный нефтяной газ (GPL).

Подводимая тепловая мощность (p.c.s./p.c.l.)	кВт	13,2/11,9	22/19,8	35/31,5
Номинальная теплопроизводительность	кВт	9,75	16,6	28
Эффективность (КПД)		82%	84%	89%
Расход газа (при 0 °C и 1013 мбар)	Метан, м³/час GPL, кг/час	1,24	2,06	3,28
		0,95	1,58	2,51
Электропитание		220 В; 50 Гц	220 В; 50 Гц	220 В; 50 Гц
Потребляемый ток	A	0,6	0,6	0,6
Патрубок входа газа	дюйм	1/2"	1/2"	1/2"
Патрубок отвода продуктов горения	мм	125	125	125
Патрубок подачи воздуха в камеру сгорания	мм	100	100	100
Высота монтажа	м	4/4,5	4/7	5/11
Масса (приблизительно)	кг	52	64	96



	A	B	C	D	E	кг
AR .13	3470	340	380	435	145	52
AR .22	5244	430	440	490	162	64
AR .35	5895	430	806	665	220	96

### Описание конструкции:

- U-образная труба, по которой газ подается в камеру сгорания
- Отражатель из нержавеющей стали с зеркальной поверхностью
- Газовая атмосферная горелка, оснащенная системой управления
- Радиальный вентилятор для удаления продуктов горения

## Дымовые трубы

# InoxSabiana 25/50

### Описание конструкции

Внутренняя труба изготовлена из нержавеющей стали марки AISI 316L толщиной 0,5 мм с использованием плазменной сварки. Труба устойчива к воздействию агрессивных продуктов горения и не подвергается тепловой деформации при изменении температуры дымовых газов.

Внешняя труба изготовлена из нержавеющей стали марки AISI 304 толщиной 0,5 мм с использованием плазменной сварки. Труба служит несущей конструкцией и устойчива к атмосферным воздействиям.

Теплоизоляция выполнена из огнезащитной минеральной ваты плотностью приблизительно 100 кг/м<sup>3</sup>, толщиной 25 или 50 мм.

Опоры и крепежные элементы выполнены из нержавеющей стали марки AISI 304.

Тепловой контакт между внутренней и наружной трубой – минимален. Каждый теплоизолированный компонент поставляется в отдельной упаковке.



Дымовые трубы предназначены для отвода продуктов горения от нагревательных приборов, использующих в качестве топлива нефть или газ, например, для бытовых и промышленных котлов, печей и нагревателей.

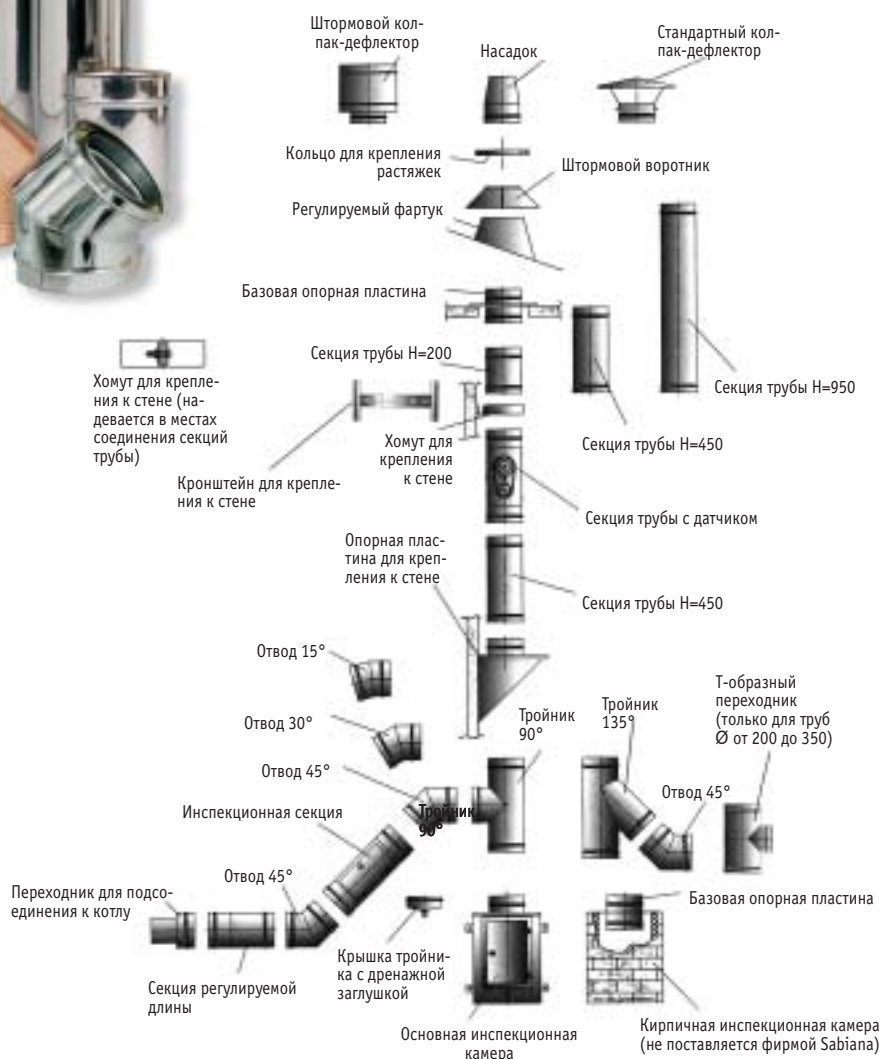

	INOXSABIANA 25								INOXSABIANA 50				
	100	130	150	180	200	250	300	350	400	450	500	550	600
Внутренний диаметр, мм	100	130	150	180	200	250	300	350	400	450	500	550	600
Наружный диаметр, мм	150	180	200	230	250	300	350	400	500	550	600	650	700
Толщина изоляции, мм	25								50				
Материал внутренней трубы	stainless steel AISI 316L								stainless steel AISI 316L				
Толщина внутренней трубы, мм	0,5								0,5				
Козф. термического сопр. материала стенки, Вт/см <sup>2</sup>	R=0,33 (*)								R=0,70 (*)				
Материал наружной трубы	stainless steel AISI 304 / copper								stainless steel AISI 304 / copper				
Толщина наружной трубы, мм	0,5 / 0,6								0,5 / 0,6				
Макс. температура дымовых газов (°), °C	450								450				
Макс. температура дымовых газов (°°), °C	750								750				
Масса, кг/м длины	4,6	5,5	6,2	7,1	7,7	9,6	11,1	12,5	18,5	20,5	22,5	24,5	26,5

(\*) Коэффициент измерен в соответствии с требованиями IMQ CPT – 046 I Ed. 2002 – (\*\*) тепловые величины рассчитаны по формуле (4) п.6.2 документа UNI 9615 - (°) - длительное горение; (°°) - кратковременное горение.



# InoxMono Sabiana

## Дымовые трубы



Дымовые трубы серии INOXMONO Sabiana предназначены для удаления продуктов горения нагревательных приборов с непосредственным сжиганием топлива. Дымовые трубы данной серии обеспечивают максимальную безопасность и высокую надежность и имеют длительный срок службы. Точность присоединительных размеров ответных частей элементов дымовых труб составляет  $\pm 0,15$  мм, что обеспечивает требуемую плотность соединений и легкость монтажа. **Все элементы, контактирующие с дымовыми газами, выполнены из нержавеющей стали AISI 316L.**

Элементы дымовой трубы могут быть оснащены уплотнениями из термостойкой силиконовой резины. Это имеет большое значение в случае использования дымовых труб для паровых котлов и т.п., в которых может возникать высокое давление.

Благодаря использованию высококачественных материалов, применению новейших технологий и тщательной проработке конструкции дымоые трубы относятся к продукции высшего качества, обеспечивающей фирме Sabiana ведущее положение в этом сегменте рынка. Модельный ряд включает в себя дымоые трубы **11 типоразмеров диаметром от 80 до 300 мм**, а также полный набор

принадлежностей для различных условий монтажа. Дымовые трубы фирмы Sabiana полностью удовлетворяют всем требованиям, предъявляемым к современным нагревательным приборам высокой теплопроизводительности с высокой температурой и высоким содержанием  $\text{CO}_2$  в дымовых газах. Дымовые трубы имеют следующие отличительные особенности:

- Низкая тепловая инерция и быстрое удаление продуктов горения
- Герметичность (непроницаемость по газу)
- Высокая коррозионная стойкость благодаря высокому качеству стали и сварных соединений.
- Низкая шероховатость поверхности обеспечивает минимальные потери давления в дымовой трубе. Это имеет большое значение, если дымовая труба вставляется в дымоход камина, увеличивая тем самым его аэродинамическое сопротивление.

В случае наружной установки следует теплоизолировать нижнюю часть дымовой трубы высотой 2 м, особенно если применяется коаксиальная дымовая труба. Это необходимо для улучшения тяги и уменьшения конденсации (которая в противном случае может быть обильной).

### Описание конструкции

- **Материал конструкции:** нержавеющая сталь марки AISI 316 L .  
Толщина стенки 0,5 мм.  
Высокая стойкость к воздействию агрессивных продуктов горения.
- Уплотнения из силиконовой резины выдерживают температуру до 200 °С.
- Элементы труб изготовлены с использованием микроплазменной сварки.
- Использование Т-образных тройников (90°).
- Элементы крепления выполнены из нержавеющей стали марки AISI 304 (кроме штормового воротника и регулируемого фартука, которые выполнены из алюминия). Крепежные винты изготовлены из нержавеющей стали.

Диаметр, мм	80	100	120	130	140	150	160	180	200	250	300
Материал конструкции	Нержавеющая сталь AISI 316 L										
Толщина стенки, мм	0,5										
Максимальная температура дымовых газов, °С	200 (с уплотнениями), 600 (без уплотнений)										
Максимальное номинальное давление, Па	200 (с уплотнениями)										
*Масса, кг/м длины	1,0	1,3	1,5	1,6	1,8	1,9	2,0	2,2	2,5	3,1	3,9

\*Приведена масса участка длиной 1 м



Секция дымовой трубы с уплотнением



Прямой элемент дымовой трубы



Процесс микроплазменной сварки