

# ROTHENBERGER

pipetool technologies at work

## ROWELD® 2014 / 2015

Машины и инструмент для обработки  
и сварки пластмассовых труб



# Инновации, качество, сервис: добро пожаловать в мир **ROTHENBERGER** !



Сегодня нельзя представить современный город без трубопроводов различного назначения: газо- и водопроводы, канализационные сети и т.д. Любой трубопровод должен быть надежным и долговечным. Эти качества обеспечиваются применением современных материалов, нормативно-технической документацией и квалифицированными кадрами, владеющими передовыми технологиями. Полимерные материалы в наилучшей степени отвечают всем этим требованиям. Трубы из полимеров заняли ведущее место во всем мире во многих отраслях промышленности и жилищно-коммунального хозяйства.

Уже в течение 65 лет **ROTHENBERGER** производит современный, надежный инструмент для монтажа и обработки труб, а также сварочные машины высочайшего качества.

Прошло уже более 35 лет как первые аппараты для сварки полимерных труб марки **ROWELD®** **ROTHENBERGER** были поставлены в Россию. Сегодня

сварочное оборудование марки **ROWELD®** работает во всех регионах нашей страны. Инновационное и надежное оборудование **ROTHENBERGER** применяется при строительстве трубопроводов разного назначения.

В ассортименте **ROTHENBERGER** есть аппараты для стыковой сварки полимерных труб до  $\varnothing 1200$  мм, которые эксплуатируются в полевых условиях.

**ROTHENBERGER** предлагает покупателю удобную, универсальную и, прежде всего, надежную технику. Немецкое качество, надежность и эргономичность в сочетании с разумной ценовой политикой выгодно выделяют продукцию концерна **ROTHENBERGER** среди прочих западных производителей.

Авторизированные сервисные центры **ROTHENBERGER** производят гарантийное и постгарантийное обслуживание, а учебные центры осуществляют техническую поддержку покупателей во всем мире, включая Россию и другие страны СНГ.



**ROTHENBERGER** - это группа компаний, включающая в себя 50 предприятий и 1.500 сотрудников в 25 странах мира. **ROTHENBERGER** имеет сертификат качества менеджмента в соответствии с ISO 9001:2000 и ISO 1400.





















Сварочные машины **ROTHENBERGER** работают в самых тяжелых условиях и получили высокую оценку клиентов.

Многие крупные заводы-производители пластмассовых труб имеют в своем арсенале высокопроизводительные сварочные машины и ленточные пилы **ROTHENBERGER** для штучного и серийного производства.

**ROTHENBERGER**  
 Pipetool technologies at work -  
**технологии инструмента для труб в действии**



# СОДЕРЖАНИЕ

Режущий инструмент и ручные аппараты				Инструмент для резки и снятия фаски	Стр. 6 - 12
				Ручные нагревательные элементы и аппараты для сварки внахлест	13
				Аппараты для электромуфтовой сварки и принадлежности	14 - 17
Машины для работы на стройке				Машины для сварки пластмассовых труб встык с механическим приводом и принадлежности	18 - 23
				Машины для сварки пластмассовых труб встык с гидравлическим приводом	24 - 41
Машины и пилы для работы в цехе				Машины для работы в цехе	42 - 46
				Пилы для резки пластмассовых труб	47 - 49

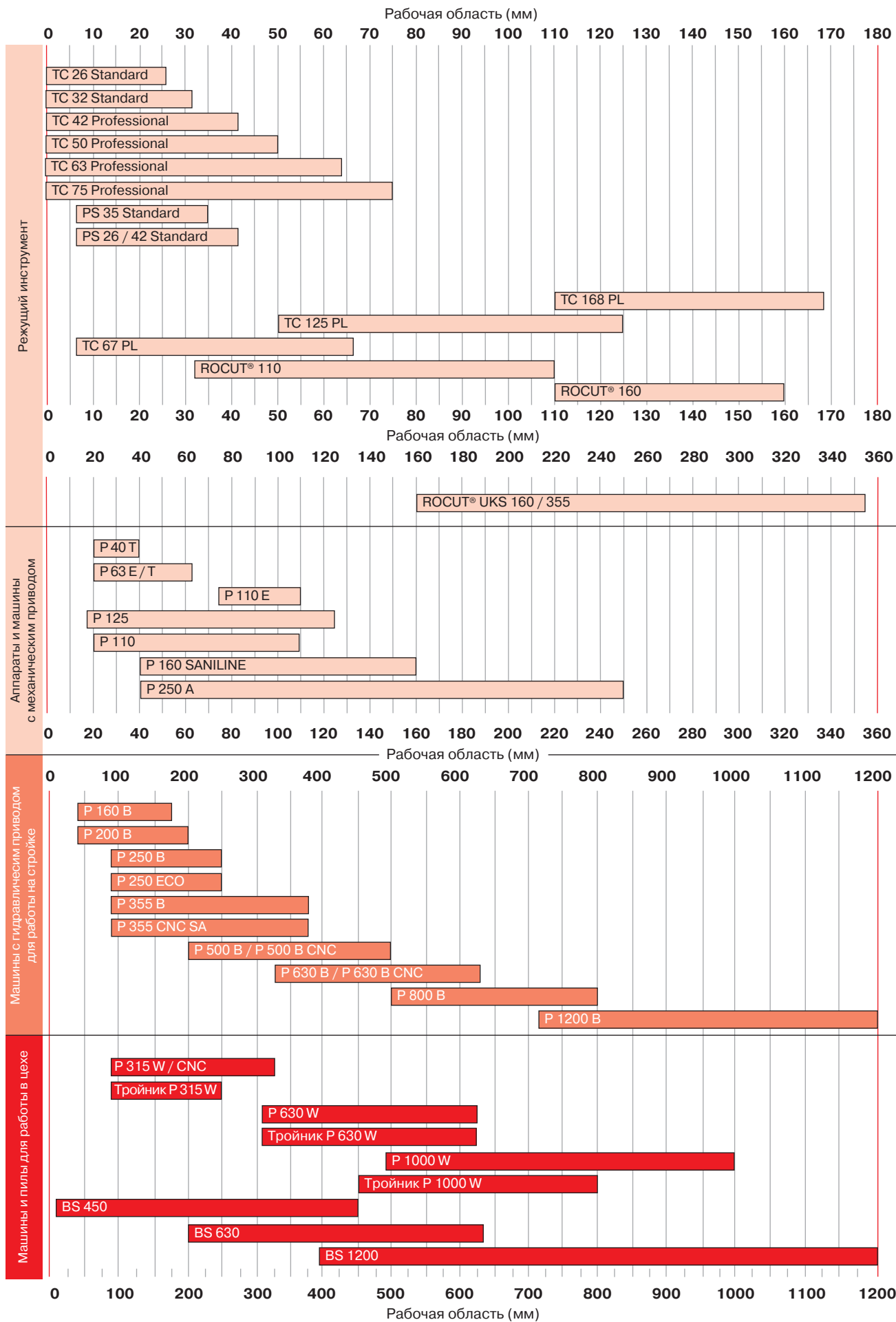

Стр.

7  
7  
6  
7  
7  
7  
7  
7

8  
8  
8  
10  
10

12

13  
13  
13  
13  
18  
20  
22

24  
26  
28  
30  
32  
32  
34  
36  
38  
40

42  
43  
44  
45  
46  
45  
47  
48  
49

# Ножницы для резки пластмассовых труб

## ROCUT®

### Ножницы для резки пластмассовых труб

Ножницы для резки пластмассовых труб **ROTHENBERGER** соответствуют наивысшим требованиям по качеству. Лезвия из Золингена производят чистый, прямой разрез труб диаметром до 75 мм из всех типов пластмасс, типичных для данного диаметра. Конструкция из прочного алюминия гарантирует точность при резке и длительный срок службы при профессиональном использовании.

#### РАБОЧАЯ ОБЛАСТЬ

Для резки труб из ПП, ПЭ, РЕ-Х, ПБ и ПВДФ до Ø 75 мм.

#### ПРЕИМУЩЕСТВА

- При резке требуется небольшое усилие
- Точная резка под прямым углом
- Полная передача усилия и принудительная подача лезвия
- Лезвие из нержавеющей стали с острием V-образного сечения

#### ТЕХНИЧЕСКИЕ ХАРАКТЕРИСТИКИ

##### ROCUT® Professional:

**TC 42:** Ø 0 - 42 мм

**TC 50:** Ø 0 - 50 мм

**TC 75:** Ø 0 - 75 мм

##### ROCUT® Standard:

**TC 26:** Ø 0 - 26 мм

**TC 32:** Ø 0 - 32 мм

**PS 35:** Ø 6 - 35 мм

**PS 26/42:** Ø 6 - 42 мм



Режущий инструмент

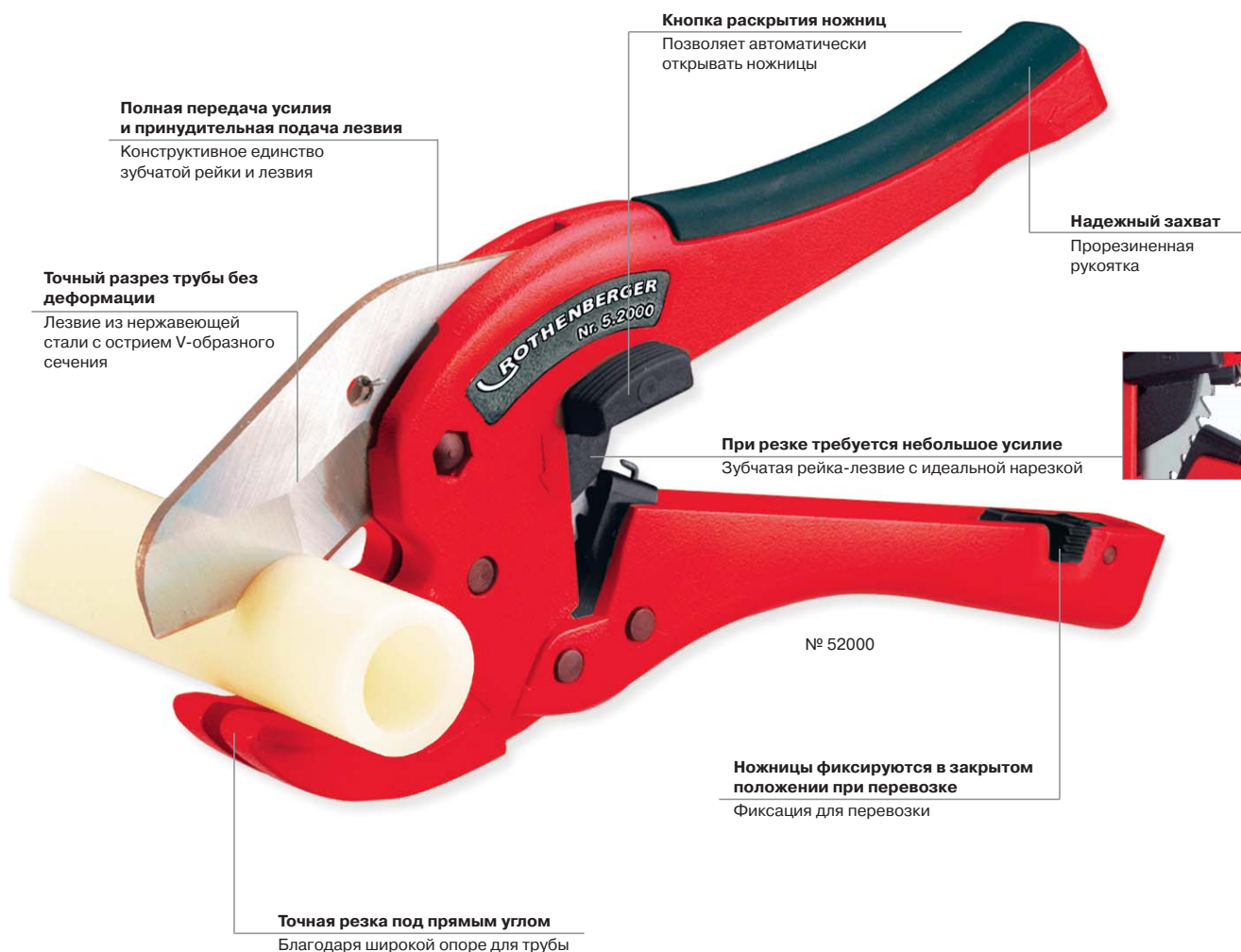

№ 52042



### ROCUT® TC 42 Professional

#### ножницы для резки пластмассовых труб

Для резки труб из ПП, ПЭ, РЕ-Х, ПБ и ПВДФ

Наименование	Ø мм	Ø дюйм	г	№
ROCUT® TC 42	0 - 42	0 - 1 5/8"	447	<b>52000</b>
Зап.нож из нерж. стали		0 - 1 5/8"	120	<b>52042</b>

# Ножницы для резки пластмассовых труб

## ROCUT® TC 50 / TC 63 / TC 75 Professional

Ножницы для резки пластмассовых труб  
Для резки труб из ПП, ПЭ, РЕ-Х, ПБ и ПВДФ.



№ 52015

№ 52041, 52031



№ 52016



Наименование	⌀ мм	⌀ дюйм	г	№
ROCUT® TC 50	0 - 50	0 - 2"	600	<b>52010</b>
ROCUT® TC 63	0 - 63	0 - 2.5"	700	<b>52030</b>
ROCUT® TC 75	0 - 75	0 - 3"	1600	<b>52015</b>
Зап. нож для TC 50	0 - 50	0 - 2"	120	<b>52011</b>
Зап. нож для TC 63	0 - 63	0 - 2.5"	130	<b>52031</b>
Зап. нож для TC 75	0 - 75	0 - 3"	190	<b>52016</b>



№ 52010,  
№ 52030

Режущий инструмент

## ROCUT® TC 26 , TC 32, PS 35, PS 26 / 42 Standart

Ножницы для резки пластмассовых труб  
Для точной резки труб из ПП, ПЭ, РЕ-Х, ПБ и ПВДФ (TC 32 для многослойных труб MSR).



№ 52005



№ 52040



№ 55015

Наименование	⌀ мм	⌀ дюйм	г	№
ROCUT® TC 26	0 - 26	0 - 1.1/4"	370	<b>52005</b>
ROCUT® TC 32	0 - 32	0 - 1.3/8"	220	<b>52040</b>
ROCUT® PS 35	6 - 35	1/4" - 1.3/8"	740	<b>55005</b>
ROCUT® PS 26 / 42 (регулируются)	6 - 42	1/4" - 1.5/8"	950	<b>55015</b>
Запасной нож из нержавеющей стали для TC 32 MSR	0 - 32	0 - 1.3/8"	120	<b>52041</b>
Запасной нож из нержавеющей стали для PS 35	6 - 35	1/4" - 1.3/8"	30	<b>55006</b>
Запасной нож из нержавеющей стали для PS 26 / PS 42	6 - 42	1/4" - 1.5/8"	60	<b>55007</b>

№ 55006



№ 55007



# Труборезы

## TUBE CUTTER 67 / 125 / 168 PL Automatik

Телескопический труборез

### РАБОЧАЯ ОБЛАСТЬ

Для резки труб из ПЭ, ПП, РЕ-Х, ПБ и ПВДФ, а также звукоизоляционных труб.



№ 70033



Съемный гратосниматель



### ПРЕИМУЩЕСТВА

- Устойчивая цельная алюминиевая конструкция
- Неутомительная, удобная работа благодаря большой, эргономичной рукоятке
- Быстро регулируется под внешний диаметр обрезаемых труб благодаря телескопической направляющей с храповым механизмом
- Быстрое открытие благодаря автоматическому отводу режущего диска
- Съемный гратосниматель, убираемый в корпус
- Закаленные режущие диски со специальной заточкой

### ТЕХНИЧЕСКИЕ ХАРАКТЕРИСТИКИ

TC 67 PL	6 - 67 мм	1/4 - 2.5/8"
TC 125 PL	50 - 125 мм	2 - 5"
TC 168 PL	110 - 168 мм	4 - 6.5/8"

Наименование	мм	дюйм	Глубина резки, мм	кг	№
TC 67 PL	6 - 67	1/4 - 2.5/8"	7,0	0,7	<b>70031</b>
TC 125 PL	50 - 125	2 - 5"	13,0	1,6	<b>70032</b>
TC 168 PL	110 - 168	4 - 6.5/8"	16,6	1,7	<b>70033</b>

Принадлежности	Глубина резки, мм	кг	№
Запасные режущие диски для TC 67 PL	7,0	0,1	<b>70028D</b>
Запасные режущие диски для TC 125 PL	13,0	0,2	<b>55054D</b>
Специальный TC 125 PL	8,6	0,1	<b>55053D</b>
Запасной режущий диск для TC 168 PL	16,0	0,2	<b>55074D</b>
Специальный TC 168 PL	8,6	0,1	<b>55053D</b>



№ 55051



## Фаскосниматель для пластмассовых труб

Фаскосниматель для пластмассовых труб со сменными лезвиями

Для снятия внешней фаски 15° на пластмассовых трубах.

### ПРЕИМУЩЕСТВА

- Плавная подстройка под толщину стенки и диаметр трубы

Наименование	мм	г	№
Фаскосниматель, размер 1	16 - 110	720	<b>55050</b>
Фаскосниматель, размер 2	32 - 160	800	<b>55051</b>

Принадлежности	г	№
Запасной нож для размеров 1 и 2	30	<b>55058</b>





## EASYGRIP

### Автоматический зажим с ремнем для пластмассовых труб

Незаменимый инструмент при работе с пластмассовыми трубами больших диаметров

#### ПРЕИМУЩЕСТВА

- Поверхность трубы не повреждается благодаря центральной призматической опоре
- Надежный захват специальным нейлоновым ремнем

Наименование	↔ мм	↔ дюйм	⚖ г	№
EASYGRIP	20 - 160	3/4 - 6"	1000	<b>55075</b>
<b>Принадлежности</b>			⚖ г	№
Запасной ремень EASYGRIP			110	<b>52046</b>

Поверхность трубы не повреждается

Центральная призматическая опора



**Надежный захват**

Нескользящий специальный нейлоновый ремень

## Гратосниматель GRATFIX

Гратосниматель со сменным универсальным лезвием из высококачественной быстрорежущей стали для удаления грата по краям на любых пластмассовых трубах и пластмассовых листах.

#### ПРЕИМУЩЕСТВА

- Запасное лезвие всегда под рукой - в рукоятке

Наименование	⚖ г	№
GRATFIX гратосниматель	50	<b>21655</b>
<b>Принадлежности</b>		⚖ г
Запасное лезвие из быстрорежущей стали	10	<b>21652</b>



№ 21655



№ 21652

## ROCUT XL

### Гильотина

Применяется для точной резки полиэтиленовых труб большого диаметра.

**НОВИНКА!**

Наименование	↔ мм	↔ дюйм	Толщина стенки, мм	№
ROCUT XL 125	до 125	до 4"	макс. 11,4	<b>1500000789</b>
ROCUT XL 225	до 225	до 8"	макс. 18	<b>1500000790</b>
ROCUT XL 315	до 315	до 12"	макс. 18	<b>1500000792</b>

### Запасной нож

Комплект состоит из: 1 запасной нож + монтажные винты

Наименование	⚖ кг	№
Для ROCUT XL 125	0,3	<b>1500000793</b>
Для ROCUT XL 225	0,7	<b>1500000794</b>
Для ROCUT XL 315	2,1	<b>1500000795</b>



Лезвие из специальной закаленной стали имеет V-образную форму для облегчения усилия

Нижний зажим гильотины позволяет резать в стесненных условиях, например в траншее, в любом месте трубы

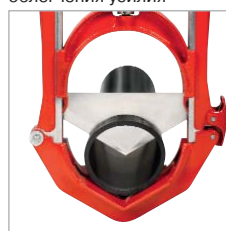

# Устройство для резки пластмассовых труб и снятия фаски

## ROCUT® 110 / 160

Инструмент для перпендикулярной резки и снятия фаски (15°), Ø32 - 160 мм



### РАБОЧАЯ ОБЛАСТЬ

Подходит для тонко- и толстостенных труб из ПВХ, ПЭ, ПП, РЕ-Х, ПБ и ПВДФ, а также звукоизоляционных труб. Высокая точность за один рабочий ход.

### ТЕХНИЧЕСКИЕ ХАРАКТЕРИСТИКИ

**ROCUT® 110:** Ø32 - 110 мм  
**ROCUT® 160:** Ø110 - 160 мм

#### Для труб из ПВХ, ПЭ, ПП и ПВДФ

Резец (стандартная принадлежность)

#### Плавная регулировка усилия зажима трубы

Надежный центральный зажим трубы, даже при наличии отклонений от идеальной формы

#### Равномерное снятие фаски по всей окружности трубы

Запатентованный держатель с резцом с копирующей автоматикой (стандартная принадлеж. для ROCUT® 160, доп. принадлеж. для ROCUT® 110)

#### Всегда под рукой

Внутренний гратосниматель, встроенный в рукоятку

№ 55018

### ПРЕИМУЩЕСТВА

- Резка труб, снятие фаски и удаление грата одним инструментом
- Универсальное крепление для разнообразного инструмента, например, для режущего диска вместо стального резца
- Равномерное снятие фаски по всей окружности трубы, включая овальные трубы (стандартная принадлежность для ROCUT® 160, доп. принадлежность для ROCUT® 110)
- Плавная регулировка усилия зажима трубы
- Съемный, убираемый в рукоятку внутренний гратосниматель
- Возможна резка труб без снятия фаски, так как держатель с резцом можно использовать развернутым на 180°

#### Один инструмент для резки труб, снятия фаски и удаления грата

Твердосплавный резец со скосом 15°, съемный внутренний гратосниматель, убираемый в рукоятку, поворотное лезвие из высококачественной быстрорежущей стали

#### Исключительно длительный срок службы, оптимальная геометрия резки

Твердосплавный резец

#### Доп. принадлежность для труб из ПЭ, ПП, РЕ-Х, ПБ и звукоизоляционных труб

Применение режущего диска

Работа навесу



Зажим в параллельных тисках



ROCUT® 160 с резцом



ROCUT® 110 с режущим диском (№ 54950) (спец. принадлежность)



**Комплект состоит из:** пластмассового чемодана (№ 55016) с базовым устройством (№ 55020), внутренним гратоснимателем (№ 55018), набором вкладышей, стандартным держателем с резцом (№ 55029).

Наименование	Рабочая область, Ø мм	кг	№
Комплект ROCUT® 110	50, 75, 110	3,9	<b>55035</b>

Принадлежности	г	№
Внутр. гратосниматель с лезвием, вставляется в рукоятку базового уст-ва	150	<b>55018</b>
Зап. лезвие к внутр.гратоснимателю	10	<b>21652</b>
Пластмассовый чемодан для ROCUT® 110	850	<b>55016</b>
Пластмассовый чемодан для ROCUT® 160	1400	<b>55017</b>

**Комплект состоит из:** пластмассового чемодана (№ 55017) с базовым устройством (№ 55030), внутренним гратоснимателем (№ 55018), 2 наборами вкладышей, держателем с резцом с копирующей автоматикой (№ 55019).

Наименование	Рабочая область, Ø мм	кг	№
Комплект ROCUT® 160	110, 125, 160	5,6	<b>55063</b>





Комплект № 55063

# Устройство для резки пластмассовых труб и снятия фаски

## ROCUT® 110

### Базовое устройство

для крепления вкладышей  $\varnothing$  32 - 100 мм, без внутреннего гратоснимателя, со стандартным держателем с резцом (№ 55029).

Наименование	 мм	 г	№
Базовое устройство ROCUT®110	110	2450	<b>55020</b>
Набор вкладышей *	100	110	<b>55048</b>
Набор вкладышей *	90	150	<b>55021</b>
Набор вкладышей *	80	170	<b>55047</b>
Набор вкладышей *	78	180	<b>55062</b>
Набор вкладышей *	75	210	<b>55022</b>
Набор вкладышей *	63	220	<b>55023</b>
Набор вкладышей *	58	230	<b>55013</b>
Набор вкладышей *	56	270	<b>55024</b>
Набор вкладышей *	50	290	<b>55025</b>
Набор вкладышей *	40	300	<b>55027</b>
Набор вкладышей *	32	330	<b>55026</b>
Пластмассовый чемодан ROCUT®110		850	<b>55016</b>

\* Набор вкладышей (1 набор = 2 полукольца)



№ 55020



ROCUT® 110 с режущим диском (№ 54950) (спец. принадлежность)





Режущий инструмент

## ROCUT® 160

### Базовое устройство

для крепления вкладышей  $\varnothing$  110 - 140 мм, без внутреннего гратоснимателя, с держателем, с резцом, копирующей автоматикой (№ 55019).

Наименование	 мм	 г	№
Базовое устройство ROCUT® 160	160	3450	<b>55030</b>
Набор вкладышей *	140	180	<b>55031</b>
Набор вкладышей *	125	250	<b>55032</b>
Набор вкладышей *	110	310	<b>55033</b>
Пластмассовый чемодан ROCUT®160		1400	<b>55017</b>

\* Набор вкладышей (1 набор = 2 полукольца)



№ 55030

ROCUT® 160 с резцом

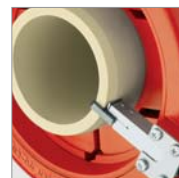

## Твердосплавные резцы

ROCUT® 110 и ROCUT® 160

Наименование	Глубина резки, мм	 г	№
Держатель с копирующей автоматикой и твердосплавным резцом	7,5	110	<b>54960</b>
Держатель с копирующей автоматикой и твердосплавным резцом	12,5	120	<b>54961</b>
Зап. твердосплавный резец для резки и снятия фаски 15°	7,5	10	<b>55029</b>
Зап. твердосплавный резец для резки и снятия фаски 15°	12,5	20	<b>55019</b>



№ 54960



№ 54961



№ 55029



№ 55019

С копирующей автоматикой



## Режущие диски

ROCUT® 110 и ROCUT® 160

Наименование	Глубина резки, мм	 г	№
Держатель с режущим диском (№ 55074)	16,0	130	<b>54950</b>
Зап. режущие диски (2 шт.)	8,6	10	<b>55053D</b>
Зап. режущие диски (3 шт.)	13,0	20	<b>55054D</b>
Зап. режущие диски (2 шт.)	16,0	20	<b>55074D</b>



№ 54950



№ 55074D



№ 55054D



№ 55053D

**ROTHENBERGER**

# Циркулярная пила для пластмассовых труб

## ROCUT® UKS 160 / 355

Высокопроизводительная циркулярная пила



### РАБОЧАЯ ОБЛАСТЬ

Для резки пластмассовых труб Ø 160 мм - 355 мм из ПЭ, ПП и ПВХ.

Для работы в цеху и на стройке.

### ПРЕИМУЩЕСТВА

- Перпендикулярная резка без смещения среза
- Оптимальное размещение пилы на трубе
- Эффективная и рациональная работа, высокая скорость
- Точная повторяемость операций, ограничитель глубины резки с точкой регулировкой
- Безопасная работа обеспечивается кожухом для режущего диска, прошедшим испытания в соответствии с TUV

### ТЕХНИЧЕСКИЕ ХАРАКТЕРИСТИКИ

**Напряжение:** 230 В 50/60 Гц  
**Мощность:** 1750 Вт  
**Для труб диаметром:** 160 мм - 355 мм  
**Smin.:** 8 мм  
**Smax.:** 40 мм



#### Безопасная работа

Кожух соответствует нормам TUV

#### Оптимальное размещение на трубе

Центральное зажимное устройство

#### Экономия времени и рациональная работа

Мощный двигатель 1520 Вт обеспечивает высокую скорость резки

#### Точная повторяемость операций резки

Ограничитель глубины резки с точной регулировкой



#### Перпендикулярная резка без смещения среза

Широкие прорезиненные зажимные и направляющие ролики

Шесть прорезиненных зажимных и направляющих роликов гарантируют перпендикулярную резку без смещения среза

Центральное трапециевидное зажимное устройство гарантирует прочную фиксацию и оптимальное размещение пилы на трубе



№ 1000000526



№ 55505

Наименование	кг	№
ROCUT® UKS 160 / 355, в комплекте с твердосплав. реж. диском (№ 55505), без транспорт. ящика	12,9	<b>1000000532</b>
Принадлежности	кг	№
Зап. твердосплавный реж. диск 180 x 30 мм с прокладкой	0,6	<b>55505</b>
Ящик транспорир. 700 x 350 x 500 мм	16,8	<b>1000000526</b>



# Аппараты для сварки в раструб

## ROWELD® P40 Set / P63 Set / P110 Set

### Новые модели сварочных аппаратов для сварки полимерных труб в раструб

Идеально подходят для монтажа внутренних систем водоснабжения и отопления.

#### РАБОЧАЯ ОБЛАСТЬ

Новая серия аппаратов для сварки в раструб. Идеально подходят для монтажа внутренних систем водоснабжения и отопления.

#### ПРЕИМУЩЕСТВА

- Высококачественное и антиприлипающее покрытие
- Световой индикатор контроля электрической сети
- ЖК-дисплей регулятора температуры
- Легкий, компактный нагревательный элемент
- Возможно крепление на струбцине или на опоре



**Комплект состоит из:** нагревательного элемента, сменных нагревательных насадок, монтажного инструмента, струбцины, подставки для нагревательного элемента, металлического транспортного ящика.

Наименование	Рабочая область, Ø мм	Мощность, Вт	Напряжение, В	Свариваемый Ø, мм	кг	230 В, 50/60 Гц
ROWELD® P 40 T	20, 25, 32, 40	650	230 В - 150 Гц 650 Вт	20, 25, 32, 40 мм	1,0	<b>36051</b>
ROWELD® P 63 T	20, 25, 32, 40, 50, 63	800	230 В - 150 Гц 800 Вт	20, 25, 32, 40 мм	1,8	<b>36052</b>
ROWELD® P 63 E	20, 25, 32, 40, 50, 63	800	230 В - 150 Гц 800 Вт	20, 25, 32, 40, 50, 63 мм	1,8	<b>36062</b>
ROWELD® P 110 E	75, 90, 110	1300	230 В - 150 Гц 1300 Вт	75, 90, 110 мм	2,2	<b>36063</b>

## ROWELD® P 125 комплект

### Аппарат для сварки в раструб

Комплект: аппарат для сварки в раструб (1300 Вт), нагревательные дорны / муфты, плоская насадка (2 шт.), шестигранный ключ SW 5, цилиндрический винт, штифт, струбцина и опора

#### ПРЕИМУЩЕСТВА

- Высококачественное антиприлипающее ПТФЭ-покрытие
- Электронная регулировка



Тип	Мощность, кВт	Ø мм	кг	230 В, 50/60 Гц
P 125 компл.	1,3	63, 75, 90, 110, 125	17,05	<b>55546</b>

Наименование	кг	№	Наименование	кг	№
16	0,06	<b>55585</b>	40	0,26	<b>55592</b>
17	0,06	<b>55586</b>	50	0,37	<b>55593</b>
18	0,08	<b>55587</b>	63	0,60	<b>55594</b>
19	0,08	<b>55588</b>	75	0,89	<b>55595</b>
20	0,08	<b>55589</b>	90	1,33	<b>55596</b>
25	0,10	<b>55590</b>	110	2,07	<b>55597</b>
32	0,17	<b>55591</b>	125	2,33	<b>55598</b>
			160	1,15	<b>55536</b>

## ROWELD® HE

### нагревательные элементы

Нагревательные элементы для стыковой сварки труб и фасонных деталей из ПЭ, ПП, ПВДФ и ПБ Ø 20 - 250 мм.

Для работы навесу или крепление на верстаке при помощи струбцины.

#### ПРЕИМУЩЕСТВА

- Долговечные, оснащение соответствует требованиям DVS
- Надежность процесса сварки благодаря эл. регулировке
- Система быстрой замены нагревательного элемента



Нагр. элемент, Ø мм	Мощность, Вт	кг	230 В
120/45°	500	1,80	<b>55518</b>
200	800	3,25	<b>55316</b>
300	1500	5,35	<b>55317</b>

Принадлежности	кг	№
Струбцина	0,45	<b>55524</b>

# Аппараты для электромужфтовой сварки

## ROWELD® ROFUSE Sani 160

Универсальный аппарат для электромужфтовой сварки для сварки сточных труб при помощи фитинга



### РАБОЧАЯ ОБЛАСТЬ

Для Ø 40 мм - 160 мм, автоматическое распознавание сварочных параметров.

Для фитингов из ПЭ и ПП, используемых для сточных труб.

### ПРЕИМУЩЕСТВА

- Визуальный контроль за процессом сварки
- Ударопрочный корпус (IP 44)
- Большой рабочий радиус
- Сварочный аппарат с микропроцессорным управлением, с автоматической температурной компенсацией времени сварки
- Для систем Geberit, Akatherm-EUR, Coes, Valsir, WAVIN-Duo, Aquatherm и Vulcathene-Euro

### ТЕХНИЧЕСКИЕ ХАРАКТЕРИСТИКИ

<b>Входное напряжение:</b>	230 В
<b>Допуск:</b>	180 В - 280 В
<b>Частота:</b>	40 Гц - 70 Гц
<b>Тип защиты:</b>	IP 44
<b>Рабочая температура:</b>	от -5°C до +40°C
<b>Макс. ток на выходе:</b>	5 А
<b>Вес:</b>	1,4 кг
<b>Габариты:</b>	165 x 200 x 80 мм
<b>Сварочный кабель:</b>	3 м
<b>Мощность:</b>	1150 Вт

Визуальный контроль за процессом сварки

Наглядное цифровое табло



**Прочность**  
Ударопрочный корпус (IP 44)

Длина сварочного кабеля - 3 м



Наименование	кг	№
ROWELD® ROFUSE Sani 160	1,4	54230

# Аппараты для электромуфтовой сварки

## ROWELD® ROFUSE

Универсальный сварочный аппарат для электромуфтовой сварки



### РАБОЧАЯ ОБЛАСТЬ

Для сварки фитингов с закладным нагревательным элементом из ПЭ и ПП в диапазоне 8 В - 48 В и  $\varnothing < 1200$  мм.

### ТЕХНИЧЕСКИЕ ХАРАКТЕРИСТИКИ

<b>Вх. напряжение:</b>	230 В
<b>Допуск:</b>	180 В - 280 В
<b>Частота:</b>	40 Гц - 70 Гц
<b>Тип защиты:</b>	IP 54 (IP 64 опция),
<b>Рабочая тем-ра:</b>	от -20°C до + 60°C
<b>Габариты:</b>	230 x 295 x 330 мм
<b>Сканер для штрих-кодов:</b>	да (карандаш опция), авт. распознавание для ROFUSE Sani 160
<b>Протоколирование:</b>	<b>ROFUSE/ROFUSE+:</b> нет <b>ROFUSE Print+:</b> 10000 протоколов <b>ROFUSE basic 48:</b> 500 протоколов
<b>Рабочий диапазон:</b>	<b>ROFUSE basic 48:</b> $\leq 315$ , 8 - 48 В <b>ROFUSE:</b> $\leq 1200$ , 8 - 48 В <b>ROFUSE+:</b> $\leq 1200$ , 8 - 48 В <b>ROFUSE Print+:</b> $\leq 1200$ , 8 - 48 В

### ПРЕИМУЩЕСТВА

- Ввод данных при помощи сканера или считывающего карандаша (опция) для штрих-кодов, у ROFUSE+ / ROFUSE Print+ дополнительно возможен ввод данных вручную
- Простая передача данных через USB-порт у ROFUSE Print+ / ROFUSE basic 48
- Система контроля за сваркой
- Деревянный чемодан, адаптер 4,0 мм
- **ROWELD® ROFUSE / ROFUSE+ / ROFUSE basic 48:**
- Дисплей 4 x 20 знаков, высота знака 5 мм, светодиодная подсветка
- **ROWELD® ROFUSE Print+ / ROFUSE basic 48:**
- Автоматическое протоколирование, блок памяти на 10000 протоколов (ROFUSE Print+)
- Автоматическое протоколирование, блок памяти на 500 протоколов (ROFUSE basic 48)
- Воспроизводимость: номер комиссии, код сварщика по ISO, код трубы, 2-ой код фитинга и доп. данные
- Данные выдаются в меню печати, далее через USB-порт на ПК и на печатающее устройство
- Дисплей 4 x 20 знаков, высота знака 9 мм, светодиодная подсветка (ROFUSE Print+)



### GPS (опция)

Точное местоположение фитинга в случае повреждения

### Удобный дисплей

4 x 20 знаков, высота знака 9 мм, светодиодная подсветка

### Простая передача данных

Через USB-порт

### Ввод данных

Сканер для считывания штрих-кодов



Инструмент и приспособления

Наименование	кг	№
ROWELD® ROFUSE	16,0	<b>1500000857</b>
ROWELD® ROFUSE+	16,0	<b>1500000858</b>
ROWELD® ROFUSE Print+	16,0	<b>1500000859</b>
ROWELD® ROFUSE basic 48	16,0	<b>1500000856</b>
ROWELD® ROFUSE Print+ GPS	16,0	<b>1500000881</b>

Принадлежности	кг	№
Набор адаптеров FF круглых 4.0	0,1	<b>54058</b>
Алюминиевый чемодан для перевозки кроме ROWELD® ROFUSE Sani 160	3,1	<b>54054</b>



# Принадлежности для электромуфтовой сварки



## Устройство для снятия оксидного слоя

Для быстрой подготовки трубы к сварке электрофитингом. Поставляется в чемодане.

Наименование	Исполнение	№
Размер I	DA 32 - DA 160	<b>53240</b>
Размер II	DA 110 - DA 500	<b>53250</b>



## Позиционер для электромуфтовой сварки с закладным нагревательным элементом

Служит для удаления овальности и фиксации труб перед сваркой и во время процесса сварки.

Наименование	Исполнение	№
С 2 клеммами, регулируемый	DA 32	<b>53251</b>
С 2 клеммами, регулируемый	DA 40	<b>53252</b>
С 2 клеммами, регулируемый	DA 50	<b>53253</b>
С 2 клеммами, регулируемый	DA 63	<b>53254</b>



## Короткий позиционер

Служит для удаления овальности и фиксации труб перед и во время процесса сварки.

Наименование	Исполнение	№
Короткий позиционер	DA 75	<b>53255</b>
Короткий позиционер	DA 90	<b>53256</b>
Короткий позиционер	DA 110	<b>53257</b>
Короткий позиционер	DA 125	<b>53258</b>
Короткий позиционер	DA 140	<b>53259</b>
Короткий позиционер	DA 160	<b>53260</b>
Короткий позиционер	DA 180	<b>53261</b>
Короткий позиционер	DA 200	<b>53262</b>
Короткий позиционер	DA 225	<b>53263</b>



## Двойной позиционер

Служит для соединения труб  $\varnothing$  63 - 225 мм.

Наименование	Исполнение	№
Двойной позиционер	DA 63	<b>53271</b>
Двойной позиционер	DA 75	<b>53272</b>
Двойной позиционер	DA 90	<b>53273</b>
Двойной позиционер	DA 110	<b>53274</b>
Двойной позиционер	DA 125	<b>53275</b>
Двойной позиционер	DA 140	<b>53276</b>
Двойной позиционер	DA 160	<b>53277</b>
Двойной позиционер	DA 180	<b>53278</b>
Двойной позиционер	DA 200	<b>53279</b>
Двойной позиционер	DA 225	<b>53280</b>



## Зажим

Используется для зажима трубы перед сваркой и для возвращения формы трубам из ПЭ после передеформации.

Наименование	Исполнение	№
Зажим	DA 25	<b>53281</b>
Зажим	DA 32	<b>53282</b>
Зажим	DA 40	<b>53283</b>
Зажим	DA 50	<b>53284</b>
Зажим	DA 63	<b>53285</b>



# Дополнительные принадлежности для стыковой сварки с нагревательным элементом

## Опорный ролик, оцинкованный, размер I

Для поддержки свободного конца трубы при сварке и для втягивания труб при санации, диаметр труб до  $\varnothing 315$  мм, высота ролика не регулируется.

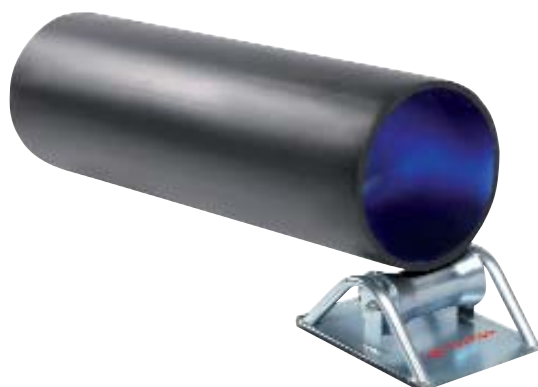

Наименование	Грузоподъемность, кг	 кг	№
Опорный ролик, размер I	300	4,0	53055

## Опорный ролик, оцинкованный, размер II / III

Для поддержки свободного конца трубы при сварке до  $\varnothing 500$  мм (размер II) и 710 мм (размер III), высота ролика не регулируется.



Наименование	Грузоподъемность, кг	 кг	№
Опорный ролик, размер II	500	11,5	53056
Опорный ролик, размер III	1000	29,0	53057

## Опорный ролик, оцинкованный, размер IV

Для поддержки свободного конца трубы при сварке до  $\varnothing 1200$  мм, высота ролика регулируется гидравликой.



Наименование	Грузоподъемность, кг	 кг	№
Опорный ролик, размер IV	1000	35,0	53058

## Передавливатель

Позволяет вернуть деформированной трубе прежнюю форму.

### ● Механический:

Рабочая область -  $\varnothing 32 - 63$  мм.  
Боковые предохранительные шайбы служат для предотвращения повреждения места передавливания.

### ● Гидравлический:

Рабочая область -  $\varnothing 75 - 225$  мм.  
Усилие при передавливании создает ручной гидронасос.



Наименование	Рабочая область, мм	№
Передавл. механ.	$\varnothing 32 - 63$	53200
Передавл.гидравлический	$\varnothing 90 - 180$	53210
Передавл.гидравлический	$\varnothing 125 - 225$	53220

Аппараты и машины  
с механическим приводом

# Машины для сварки пластмассовых труб

## ROWELD® P 110

Машина для сварки пластмассовых труб

### РАБОЧАЯ ОБЛАСТЬ

Для труб  $\varnothing$  20 мм - 110 мм.

Для стыковой сварки с нагревательным элементом труб и фасонных деталей из ПЭ, ПП, ПБ и ПВХДФ. Особенно подходит для монтажа внутренних систем, работ в ограниченном пространстве и на уже смонтированных трубах.

### ПРЕИМУЩЕСТВА

- Производство отводов
- Изготовление соединений труба/фитинг
- Точная регулировка усилия сварки

### ТЕХНИЧЕСКИЕ ХАРАКТЕРИСТИКИ

**Диаметр трубы:**  $\varnothing$  20 - 90 мм (SDR 41 - SDR 7,25)

$\varnothing$  20 - 110 мм (SDR 41 - SDR 11)

**Вес:** 8,5 кг

**Габариты:** 450 мм, общая длина



Благодаря двухсторонней градуировке основных зажимов (15° градусов в обе стороны) можно изготавливать отводы



Соединение труба/фитинг с узким и широким зажимами



**Надежная фиксация, компенсация овальности трубы**

Широкие алюминиевые редуцирующие вкладыши ( $\varnothing$  20 мм - 90 мм) для соединений труба/труба

**Торцевание с одной или с двух сторон**

Двухсторонние регулируемые ограничители хода

**Точная регулировка усилия сварки**

Прямая передача усилия, наглядная шкала динамометра

**Абсолютная жесткость на кручение**

Закаленные хромированные ведущие валы

**Изготовление соединений труба/фитинг**

Используются и узкие основные зажимы

**Производство отводов**

Двухсторонняя градуировка (15° в обе стороны) широких основных зажимов

Прямоугольный нагревательный элемент

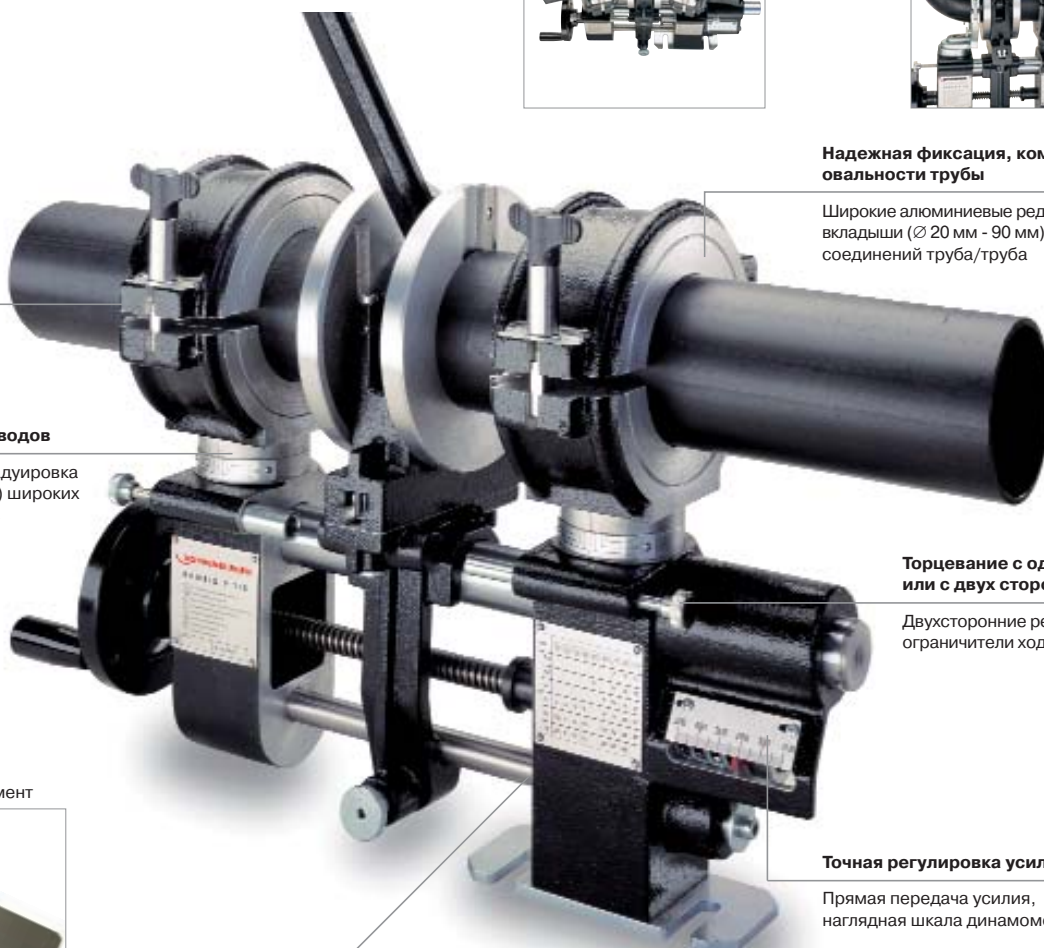

**Комплект состоит из:** базовой машины (№ 55787) с держателем для установки на верстаке, ручного механического торцевателя (№ 55826), нагревательного элемента с электронной регулировкой, комплекта широких основных зажимов (№ 55807)  $\varnothing$  110 мм, комплекта узких основных зажимов, правый / левый (№ 55808) ( $\varnothing$  110 мм), редуцированных зажимных вкладышей широких и узких  $\varnothing$  40 мм - 90 мм, монтажного инструмента, струбицы (№ 55524) и ящика для перевозки (№ 55832).

Наименование	Рабочая область, $\varnothing$ мм	Регулировка температуры	кг	230 В 50/60 Гц
ROWELD® P 110	40, 50, 56, 63, 75, 90, 110	электронная	43	<b>55844</b>

# Принадлежности для ROWELD® P 110

## ROWELD® P 110 базовая машина

Исполнение	кг	№
ROWELD® P 110 базовая машина с держателем для установки на верстаке	6,8	<b>55787</b>

## Основные зажимы 110 мм

Наименование	кг	№
для соед. труба/труба, широкие ( 2 шт.)	2,5	<b>55807</b>
для соед. труба/фитинг, левый, узкий (1 шт.)	1,0	<b>55808</b>
для соед. труба/фитинг, правый, узкий (1 шт.)	1,0	<b>55809</b>

## Редукционные вкладыши, широкие

Набор состоит из 4 алюминиевых полуколец.

Ø мм	кг	№	Ø мм	кг	№
20	1,9	<b>55318</b>	56	1,6	<b>55122</b>
25	1,9	<b>55126</b>	63	1,4	<b>55121</b>
32	1,8	<b>55125</b>	75	1,6	<b>55120</b>
40	1,7	<b>55124</b>	90	1,1	<b>55119</b>
50	1,7	<b>55123</b>			

## Редукционные вкладыши, узкие

Набор состоит из 2 алюминиевых полуколец.

Ø мм	кг	№	Ø мм	кг	№
20	0,6	<b>55319</b>	56	0,5	<b>55130</b>
25	0,6	<b>55134</b>	63	0,5	<b>55129</b>
32	0,5	<b>55133</b>	75	0,4	<b>55128</b>
40	0,5	<b>55132</b>	90	0,3	<b>55127</b>
50	0,5	<b>55131</b>			

## Ручной механический торцеватель

Наименование	кг	№
С крепежом к машине	1,90	<b>55826</b>
Запасные ножи (2 шт.)	0,05	<b>55152</b>

## Нагревательный элемент

С антиприлипающим покрытием, 180 x 130 мм, 800 Вт.

Наименование	кг	230 В 50/60 Гц
С эл. регулировкой	2,6	<b>55918</b>
Струбина для верстака	0,7	<b>55524</b>

## Зажим для фланцев

Для сварки по центру и правильной ориентации фланцев.

Наименование	кг	№
Зажим для фланцев	1,5	<b>55199</b>

## Принадлежности

Наименование	кг	№
Шестигранный ключ SW 6	0,03	<b>321216</b>
Шестигранный ключ SW 8	0,05	<b>321218</b>
Стальной ящик для перевозки 520 x 350 x 370 мм	14,2	<b>55832</b>



№ 55808 / № 55809



№ 55807



Редукционные зажимные  
вкладыши, широкие



Редукционные зажимные вкладыши, узкие



№ 55826



№ 55324



№ 55199



Аппараты и машины  
с механическим приводом

# Машины для сварки пластмассовых труб

## ROWELD® P 160 SANILINE

### Машина для сварки пластмассовых труб

#### РАБОЧАЯ ОБЛАСТЬ

Для труб  $\varnothing$  40 - 160 мм.  
Для стыковой сварки с нагревательным элементом труб и фасонных деталей из ПЭ, ПП, ПБ и ПВХДФ, специально подходит для сварки узких тройников с отводом под 45° с трубой.  
Для эксплуатации на стройке и в цехе.

#### ПРЕИМУЩЕСТВА

- Гибкость при работе в неудобных местах
- Устойчивость повышена на 40%
- Надежная фиксация любых используемых в сантехнике фасонных деталей
- Надежная фиксация труб, фасонных деталей, узких тройников с отводом под 45° и труб с изгибом 90°
- Торцевание тройников с отводом под 45°  $\varnothing$  40 - 75 мм
- Минимальное усилие сопротивления

#### ТЕХНИЧЕСКИЕ ХАРАКТЕРИСТИКИ

**Диаметр трубы:**  $\varnothing$  40 - 110 мм (SDR 41 - 7,25)  
 $\varnothing$  40 - 140 мм (SDR 41 - 11)  
 $\varnothing$  40 - 160 мм (SDR 41 - 17,6)

**Вес:** 34,4 кг

**Нагрев. элемент:** 800 Вт

**Торцеватель:** 500 Вт

ROWELD® P 160 SANILINE



№ 54000

Легко перевозить



Насадка на торцеватель (№ 54040)

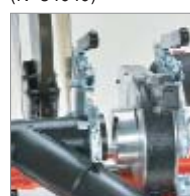

Комплект основных зажимов (№ 54082)



#### Торцевание с двух сторон

Двухсторонний регулируемый ограничитель

#### Гибкость при работе в неудобных местах

Вынимаемый долговечный нагревательный элемент с высококачественным антиприлипающим покрытием, отвечающий требованиям DVS, CEN и ISO

#### Надежная фиксация труб, фасонных деталей, узких тройников с отводом под 45° и труб с изгибом 90°

Непроскальзывающие редуцирующие зажимные вкладыши  $\varnothing$  40 - 140 мм с регулировкой силы фиксации

#### Устойчивость повышена на 40%

Одновременно оптимизировано распределение усилия при торцевке и сварке. Новаторское исполнение с наклонной станиной

#### Минимальное усилие сопротивления

Легкое перемещение подвижной части машины

#### Торцевание тройников с отводом под 45° $\varnothing$ 40 - 75 мм

Насадка на торцеватель  $\varnothing$  75 мм

#### Защита против случайного пуска и выскакивания торцевателя

Предохранительный выключатель и автомат. фиксация в рабочем положении

#### Точная регулировка усилия

Передача усилия напрямую, наглядная шкала динамометра

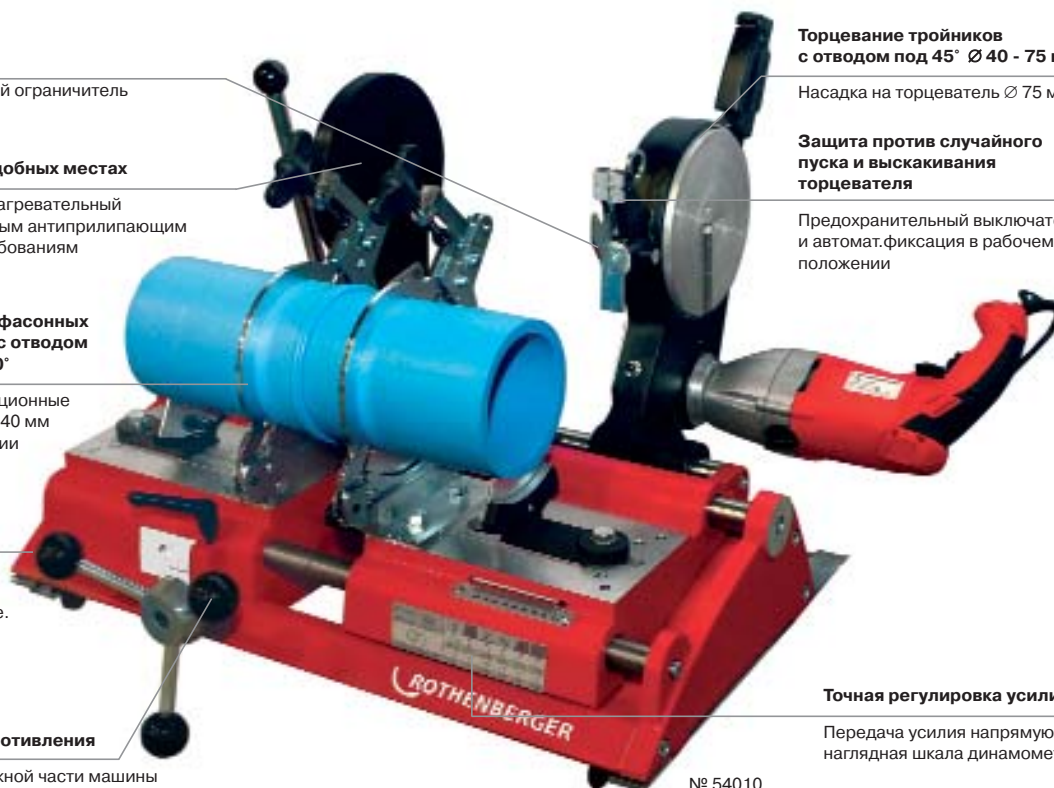

№ 54010

**Комплект состоит из:** базовой машины с электроторцевателем, нагревательного элемента с электронной регулировкой, комплекта основных зажимов (правого и левого)  $\varnothing$  160 мм (№ 54082), боковых опор для труб  $\varnothing$  160 мм, набора редуцированных зажимных вкладышей и вкладышей боковых опор для  $\varnothing$  40, 50, 63, 75, 90, 110 и 125 мм в чемодане (№ 54020), монтажного инструмента, передвижной рамы-подставки с колесами.

Наименование	Рабочая область, $\varnothing$ мм	Регулировка температуры	кг	230 В 50/60 Гц
ROWELD® P 160 SANILINE, укомплект.	40, 50, 63, 75, 90, 110, 125, 160	электронная	57,4	<b>54010</b>
ROWELD® P 160 SANILINE, укомплект.	40, 50, 63, 75, 90, 110, 125, 160	электронная	57,4	<b>54000</b>

# Принадлежности для ROWELD® P 160 SANILINE

## ROWELD® P 160 SANILINE

### базовая машина

Базовая машина состоит из: торцевателя (500 Вт), нагревательного элемента (800 Вт), комплекта основных зажимов  $\varnothing$ 160 мм, боковых опор  $\varnothing$  160 мм.

Наименование	кг	230 В 50/60 Гц
ROWELD® P 160 SANILINE, базовая	34,4	<b>54005</b>



ROWELD® P 160 SANILINE  
базовая машина

### Редукционные зажимные вкладыши

Комплект состоит из: редукционных зажимных вкладышей (4 полукольца), боковых опор.

мм	кг	№	мм	кг	№
40	1,6	<b>54083</b>	90	1,6	<b>54088</b>
50	1,6	<b>54084</b>	110	1,6	<b>54089</b>
56	1,6	<b>54085</b>	125	1,5	<b>54090</b>
63	1,6	<b>54086</b>	140	1,5	<b>54091</b>
75	1,6	<b>54087</b>			

Редукционные  
зажимные вкладыши



### Насадка на торцеватель

Для торцовки тройников с отводом под 45°; сменный нож.

Наименование	кг	№
Насадка на торцеватель, для $\varnothing$ 40–75 мм	0,65	<b>54040</b>

Насадка на торцеватель  
для тройников с отводом  
под 45°  $\varnothing$  40 - 75 мм (№ 54040)



Аппараты и машины  
с механическим приводом

### Комплект основных зажимов

Для дополнительного зажима трубы, специально для сварки напорных труб, состоит из 2 основных зажимов - правого и левого.

Наименование, исполнение	кг	№
Комплект основных зажимов $\varnothing$ 160 мм	5,3	<b>54082</b>
Комплект основных зажимов $\varnothing$ 160 мм	5,3	<b>54082Ru</b>
Комплект вкладышей ( $\varnothing$ 40 - 160 мм)	11,2	<b>54080</b>
Комплект вкладышей ( $\varnothing$ 40 - 160 мм)	11,2	<b>54080Ru</b>

Комплект основных зажимов



№ 54080Ru

№ 54082

### Принадлежности

Наименование	кг	№
Рама-тележка для монтажа и перевозки	11,30	<b>54015</b>
Чемодан для вкладышей	2,32	<b>54020</b>
Нож для торцевателя 75 мм (набор 2 шт.)	0,06	<b>55685</b>
Фрез. нож 35 мм для насадки на торцеватель	0,01	<b>55686</b>
Нагревательный элемент 230 В	1,92	<b>55316</b>
Фрезерный нож, твердосплавный 75 мм (набор 2 шт.)	0,06	<b>55684</b>
Складной стол	20,00	<b>56051</b>



№ 54015



# Машины для сварки пластмассовых труб

## ROWELD® P 250 A

Машина для сварки пластмассовых труб

### РАБОЧАЯ ОБЛАСТЬ

Для труб  $\varnothing$  40 мм - 250 мм. Для работы на стройке и в цехе. Особенно подходит для сварки систем водоснабжения, сточных труб, а также для санации каминных труб из ПВДФ.

### ПРЕИМУЩЕСТВА

- Гибкость при работе в неудобных местах
- Жесткая на кручение конструкция, мин. усилие сопротивления и макс. передача усилия почти без потерь
- Надежная крутильно-жесткая передача усилия при сварке
- Торцевание с одной или с двух сторон
- Защита от случайного пуска и выскакивания торцевателя
- Устойчивый рабочий стол для машины всегда под рукой

### ТЕХНИЧЕСКИЕ ХАРАКТЕРИСТИКИ

**Диаметр трубы:**  
 $\varnothing$  40 - 110 мм (SDR 41 - SDR 7,25)  
 $\varnothing$  40 - 125 мм (SDR 41 - SDR 11)  
 $\varnothing$  40 - 200 мм (SDR 41 - SDR 17,6)  
 $\varnothing$  40 - 225 мм (SDR 41 - SDR 26)  
 $\varnothing$  40 - 250 мм (SDR 41 - SDR 33)

**Вес:** 36,4 кг  
**Торцеватель:** 1200 Вт  
**Нагрев. элемент:** 1500 Вт



Набор зажимов для сварки отводов №55712



Устойчивый рабочий стол для машины всегда под рукой

Верхняя часть ящика для транспортировки одновременно служит основанием станины машины



№ 55795



Для сварки тройников



Защита от случайного пуска и выскакивания

Электрический торцеватель с высоким крутящим моментом (450 Вт) с защитой - фиксацией в рабочем положении

Вынимаемый долговечный нагревательный элемент (1500 Вт) с высококачественным антиприлипающим покрытием, отвечающий требованиям DVS, CEN и ISO

Гибкость при работе в неудобных местах

Вынимаемый нагревательный элемент

Торцевание с одной или с двух сторон

Двухсторонний регулируемый ограничитель

Надежная крутильно-жесткая передача усилия при сварке

Комплект жестких основных зажимов  $\varnothing$  250 мм с редукционными зажимными вкладышами  $\varnothing$  180 мм - 225 мм и боковыми опорами  $\varnothing$  160 мм. С редукционными зажимными вкладышами  $\varnothing$  40 мм - 140 мм и боковыми опорами

Жесткая на кручение конструкция, минимальное усилие сопротивления и максимальная передача усилия почти без потерь

Подвижная часть машины на линейных подшипниках, хромированные направляющие штанги

Точная регулировка усилия при помощи наглядной шкалы динамометра

Передача усилия напрямую

**Комплект состоит из:** базовой машины с электроторцевателем, крепления для нагревательного элемента, нагревательного элемента с электронной регулировкой и пластинами для защиты от ожога, комплектов основных зажимов  $\varnothing$  160 мм и 250 мм и боковых опор  $\varnothing$  160 мм и 250 мм, редукционных зажимных вкладышей и вкладышей боковых опор  $\varnothing$  40 мм - 140 мм и  $\varnothing$  180 мм - 225 мм, монтажного инструмента, стального ящика для транспортировки 800 x 520 x 765 мм (Д x Ш x В) и стального чемодана для редукционных зажимных вкладышей и вкладышей боковых опор.

Наименование	Рабочая область, $\varnothing$ мм	Регулировка температуры	кг	230 В 50/60 Гц
ROWELD® P 250 A укомплект.	40, 50, 56, 63, 75, 90, 110, 125, 160, 180, 200, 225, 250	электронная	127,0	<b>55795</b>
Базовая машина			36,4	<b>55768</b>



# Принадлежности для ROWELD® P 250 A

## Набор зажимов для сварки отводов

Для сварки отводов до Ø160 мм. Не подходит для старых моделей.

Наименование	кг	№
Набор для переоборудования	9,8	<b>55712</b>



## Комплекты основных зажимов

Комплект состоит из 2 основных зажимов и 2 боковых опор.

мм	кг	№	мм	кг	№
160	7,25	<b>55742</b>	250	10,1	<b>55717</b>



№ 55717

№ 55742

## Редукционные зажимные вкладыши

Комплект состоит из: вкладышей для трубы (4 металлических полукольца) и вкладышей боковых опор (2 металлических полукольца) для комплекта основных зажимов (№ 55742).

мм	кг	№	мм	кг	№
32	1,9	<b>55753</b>	114	1,2	<b>55745</b>
40	1,9	<b>55752</b>	125	1,1	<b>55744</b>
50	1,9	<b>55751</b>	140	0,8	<b>55743</b>
63	1,8	<b>55749</b>	180	2,5	<b>55721</b>
75	1,7	<b>55748</b>	200	2,1	<b>55718</b>
90	1,5	<b>55747</b>	225	1,2	<b>55719</b>
110	1,3	<b>55746</b>			

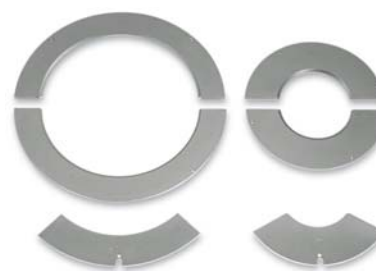

Редукционные зажимные вкладыши

## Основные зажимы

Под любой диаметр трубы, особенно подходят для сварки тройников с отводом под 45°.

мм	кг	№	мм	кг	№
левые			правые		
40	1,9	<b>55288</b>	40	1,9	<b>55198</b>
50	2,1	<b>55287</b>	50	2,1	<b>55197</b>
56	2,2	<b>55286</b>	56	2,2	<b>55196</b>
63	2,1	<b>55285</b>	63	2,1	<b>55195</b>
75	2,5	<b>55284</b>	75	2,5	<b>55194</b>
90	2,5	<b>55283</b>	90	2,5	<b>55193</b>
110	2,5	<b>55282</b>	110	2,5	<b>55192</b>
125	2,6	<b>55281</b>	125	2,6	<b>55191</b>
140	3,7	<b>55280</b>	140	3,7	<b>55190</b>



Основные зажимы

## Нагревательный элемент

С антиприлипающим покрытием, Ø 300 мм, 1500 Вт.

Наименование, исполнение	кг	230 В 50/60 Гц
С электронной регулировкой	5,35	<b>55317</b>



№ 55317

## Принадлежности

Наименование	кг	№
Запас. нож для торцевателя (1 набор = 2 шт.)	0,10	<b>55163</b>
Ящик для перевозки, красный	25,00	<b>55759</b>
Стальной чемодан	2,82	<b>54020</b>

# Машины для сварки пластмассовых труб

## ROWELD® P 160 B Professional

Машина для стыковой сварки с нагревательным элементом



### РАБОЧАЯ ОБЛАСТЬ

Для труб Ø 40 - 160 мм для любого давления, с любым показателем SDR.

Для стыковой сварки с нагревательным элементом труб и фасонных деталей из ПЭ, ПП, ПБ.

Для эксплуатации на стройке и в цехе. Идеально подходит для прокладки газопроводов. К машине может быть дополнительно подключен прибор для протоколирования.

### Гидравлический агрегат ROWELD® Professional

- компактная, защищенная от загрязнений электрогидравлика, 580 Вт
- манометр с наглядной, точной шкалой (0-160 бар, 0-2300 psi)
- простой сброс давления вентилем
- постоянное давление даже при выключенном гидравлическом насосе
- возможно подключение прибора для протоколирования
- высокая степень защиты, удобство транспортировки

### Базовая машина

- двустороннее крепление верхнего полукольца зажимными винтами для надежной фиксации трубы, легкая осевая и радиальная подгонка труб
- жесткая на кручение конструкция обеспечивает абсолютную плоскопараллельность торцов труб
- направляющие штанги из закаленной нержавеющей стали
- минимальное усилие сопротивления, благодаря встроенным линейным подшипникам
- для сварки фасонных деталей свободный зажим может быть быстро соединен с подвижными зажимами (без переоборудования машины и потери ее жесткости)

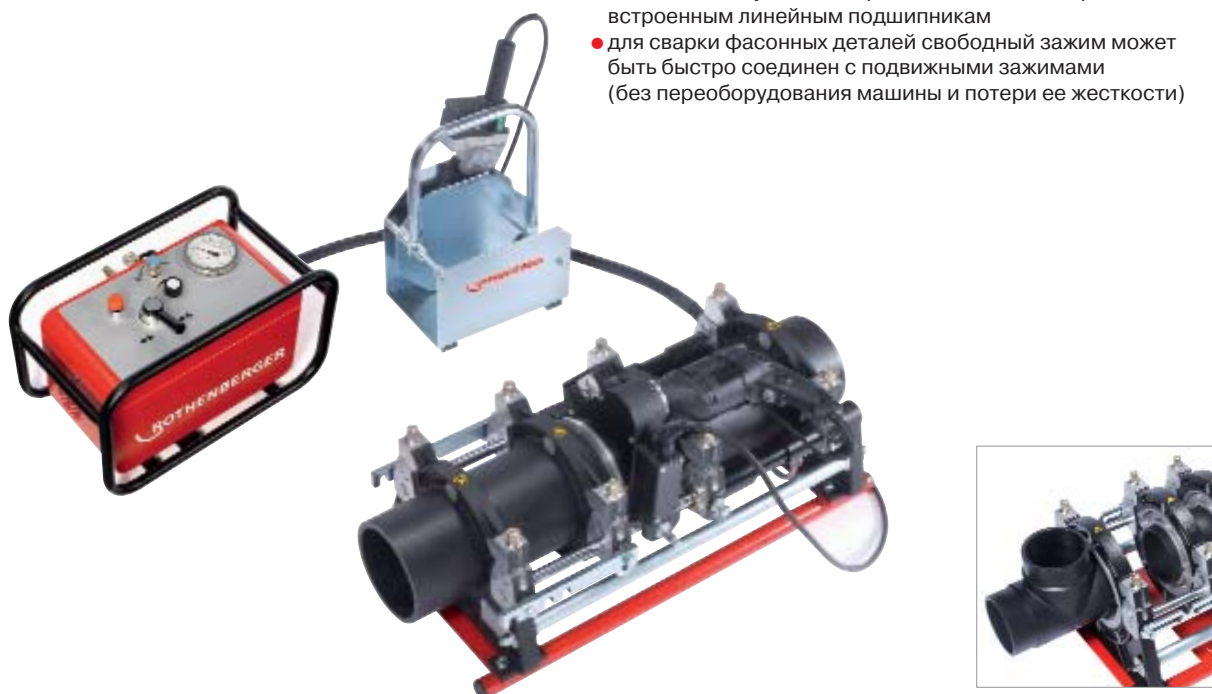

Машины с гидравлическим приводом для работы на стройке

### Торцеватель

- электрический, привод с высоким крутящим моментом, 630 Вт
- оптимальная скорость резки, защитный выключатель
- компактный закрытый алюминиевый корпус торцевателя с фиксатором в рабочем положении
- высоконадежная посадка торцующих дисков, обеспечивающая плоскопараллельность торцов труб, удаление стружки наружу

### Редукционные зажимные вкладыши

- широкие алюминиевые вкладыши (Т/Т) для соединения трубы с трубой
- узкие алюминиевые вкладыши (Т/Ф) для соединения трубы с фитингом

### Нагревательный элемент

- с электронной регулировкой, 800 Вт, регулировка и поддержание температуры согласно DVS, CEN, ISO
- высококачественное долговечное антиприлипающее ПТФЭ-покрытие
- экономия времени и средств, благодаря быстрой замене нагревательных плат
- выключатель/выключатель со световым индикатором сети и индикатором нагрева, защита от перегрева, предохранение от случайного изменения температуры

**Комплект состоит из:** базовой машины с 4 основными зажимами Ø 160 мм, трубной рамы, гидравлики и пакета шлангов высокого давления (2 шланга по 4 м, с быстродействующими муфтами), электроторцевателя и нагревательного элемента с электронной регулировкой, ящика для установки торцевателя и нагревательного элемента, монтажного инструмента и транспортировочного ящик.

Наименование	Рабочая область, мм	кг	230 В 50 Гц
ROWELD® P 160 B Professional	40 - 160	76,6	<b>100000997</b>
Комплект редукционных зажимных вкладышей	40, 50, 63, 75, 90, 110, 125, 140	15,0	<b>55240</b>





# Отдельные части и принадлежности

## ROWELD® P160 В базовая машина

с комплектом основных зажимов Ø 160 мм, штангами и трубной рамой.

Наименование	кг	№
ROWELD® P160 В базовая машина	31,8	<b>55252</b>
Верхнее узкое полукольцо для основного зажима, для отводов 160 мм	0,8	<b>55488</b>



№ 55488 (доп. принадлежности)

## Редукционные зажимные вкладыши

комплект, состоящий из: 6 широких алюминиевых полуколец, 2 скошенных полуколец.

MM	кг	№	MM	кг	№
40	2,3	<b>53030</b>	90	2,1	<b>53035</b>
50	2,4	<b>53031</b>	110	2,1	<b>53036</b>
63	2,2	<b>53033</b>	125	2,1	<b>53037</b>
75	2,1	<b>53034</b>	140	1,4	<b>53038</b>

Редукционные зажимные вкладыши труба/фитинг

Редукционные зажимные вкладыши труба/труба



## Гидроагрегат

Наименование	кг	230 В, 50 Гц, 370 Вт
Гидроагрегат Professional	28,8	<b>55115</b>
Набор гидравл.шлангов с БРС	2,7	<b>55493</b>

№ 55115



## Электроторцеватель

Наименование	кг	230 В, 50 Гц
С защитным выключателем, 630 Вт	7,9	<b>55253</b>
Зап.нож (1 компл. = 2 шт.)	0,06	<b>55154</b>

№ 55493



№ 55253

## Нагревательный элемент

с антиприлипающим ПТФЭ-покрытием, Ø 200 мм.

Наименование	кг	230 В, 50 Гц, 800 Вт
С интегрированным регулятором t°	3,3	<b>054346H</b>
Ящик для нагр.элемента и торцевателя	4,9	<b>55298</b>

№ 054346H



№ 55298



## Зажим для фланцев

для сварки по центру и правильной ориентации фланцев.

Наименование	кг	№
Зажим для фланцев	4,2	<b>55299</b>

№ 53690



№ 55299 (Доп. принадлежности)



## Принадлежности

Наименование	кг	№
Накид, ключ с трещоткой на 13x17	0,30	<b>70272</b>
Шестигранный ключ на 5	0,06	<b>321515</b>
Ящик для транспортировки 1200 x 800 x 780 мм (Д x Ш x В)	28,3	<b>55182</b>

Машины с гидравлическим приводом для работы на стройке

# Машины для сварки пластмассовых труб

## ROWELD® P 200 B Professional

Машина для стыковой сварки с нагревательным элементом



### РАБОЧАЯ ОБЛАСТЬ

Для труб Ø 63 - 200 мм для любого давления, с любым показателем SDR.

Для стыковой сварки с нагревательным элементом труб и фасонных деталей из ПЭ, ПП, ПБ.

Для эксплуатации на стройке и в цехе. Идеально подходит для прокладки газопроводов. К машине может быть дополнительно подключен прибор для протоколирования.

### Гидравлический агрегат ROWELD® Professional

- компактная, защищенная от загрязнений электрогидравлика, 580 Вт
- манометр с наглядной, точной шкалой (0-160 бар, 0-2300 psi)
- простой сброс давления вентилем
- постоянное давление даже при выключенном гидравлическом насосе
- возможно подключение прибора для протоколирования
- высокая степень защиты, удобство транспортировки

### Базовая машина

- для работы в стесненных условиях 4-е съемное кольцо.
- двустороннее крепление верхнего полукольца зажимными винтами для надежной фиксации трубы, легкая осевая и радиальная подгонка труб
- жесткая на кручение конструкция обеспечивает абсолютную плоскопараллельность торцов труб
- направляющие штанги из закаленной нержавеющей стали
- минимальное усилие сопротивления, благодаря встроенным линейным подшипникам
- для сварки фасонных деталей свободный зажим может быть быстро соединен с подвижными зажимами (без переоборудования машины и потери ее жесткости)



Машины с гидравлическим приводом для работы на стройке

### Торцеватель

- электрический, привод с высоким крутящим моментом, 630 Вт
- оптимальная скорость резки, защитный выключатель
- компактный закрытый алюминиевый корпус торцевателя с фиксатором в рабочем положении
- высоконадежная посадка торцующих дисков, обеспечивающая плоскопараллельность торцов труб, удаление стружки наружу

### Редукционные зажимные вкладыши

- широкие алюминиевые вкладыши (Т/Т) для соединения трубы с трубой
- узкие алюминиевые вкладыши (Т/Ф) для соединения трубы с фитингом

### Нагревательный элемент

- с электронной регулировкой, 1000 Вт, регулировка и поддержание температуры согласно DVS, CEN, ISO
- высококачественное долговечное антиприлипающее ПТФЭ-покрытие
- экономия времени и средств, благодаря быстрой замене нагревательных плат
- включатель/выключатель со световым индикатором сети и индикатором нагрева, защита от перегрева, предохранение от случайного изменения температуры

**Комплект состоит из:** базовой машины с 4 основными зажимами Ø 200 мм, трубной рамы, гидравлики и пакета шлангов высокого давления (2 шланга по 4 м, с быстродействующими муфтами), электроторцевателя и нагревательного элемента с электронной регулировкой, ящика для установки торцевателя и нагревательного элемента, монтажного инструмента и транспортировочного ящика.

Наименование	Рабочая область, мм	кг	230 В 50 Гц
ROWELD® P 200 B Professional, укомплектованная	63 - 200	64,8	<b>55391</b>
Комплект редукционных зажимных вкладышей	63, 75, 90, 110, 125, 140, 160, 180	18,2	<b>55237</b>



# Отдельные части и принадлежности

## ROWELD® P200 В базовая машина

с комплектом основных зажимов Ø 200 мм, штангами и трубной рамой.

Наименование	кг	№
ROWELD® P200 В базовая машина	25,2	<b>55392</b>

## Редукционные зажимные вкладыши

комплект, состоящий из: 6 широких алюминиевых полуколец, 2 скошенных полуколец.

мм	кг	№	мм	кг	№
63	2,3	<b>53033</b>	160Ш	3,0	<b>55394</b>
75	2,2	<b>53034</b>	160У		<b>55402</b>
90	2,1	<b>53035</b>	180Ш	1,9	<b>55393</b>
110	2,2	<b>53036</b>	160У		<b>55401</b>
140	2,5	<b>53038</b>			

## Гидроагрегат

Наименование	кг	230 В, 50 Гц, 370 Вт
Гидроагрегат Professional	31,0	<b>55115</b>
Набор гидравл.шлангов с БРС	2,7	<b>55493</b>

## Электроторцеватель

Наименование	кг	230 В 50 Гц
С защитным выключателем, 630 Вт	7,0	<b>55395</b>
Зап.нож (1 компл.= 2 шт.)	0,06	<b>55154</b>

## Нагревательный элемент

с антиприлипающим ПТФЭ-покрытием, Ø 200 мм.

Наименование	кг	230 В, 50 Гц, 1000 Вт
Нагр. элемент для Professional	3,6	<b>55326</b>
Ящик для нагр.элемента и торцевателя	5,6	<b>55167</b>

## Принадлежности

Наименование	кг	№
Ящик для транспортировки 1200 x 800 x 780 мм (Д x Ш x В)	28,3	<b>55182</b>



Редукционные зажимные вкладыши  
труба/фитинг



Редукционные зажимные вкладыши  
труба/труба



№ 55115



№ 55493



№ 55395



№ 53626

№ 55167



Машины с гидравлическим приводом  
для работы на стройке

# Машины для сварки пластмассовых труб

## ROWELD® P 250 B Professional \ Premium \ Premium CNC

Машина для стыковой сварки с нагревательным элементом



### РАБОЧАЯ ОБЛАСТЬ

Для труб и фасонных деталей Ø 90 - 250 мм для любого давления, с любым показателем SDR.

Для стыковой сварки с нагревательным элементом труб и фасонных деталей из ПЭ, ПП, ПБ.

Для эксплуатации на стройке и в цехе. Идеально подходит для прокладки газопроводов. К машине может быть дополнительно подключен прибор для протоколирования. Возможно также заводское изготовление машины в исполнении с программным управлением.

### Базовая машина

- двустороннее крепление верхнего полукольца зажимными винтами для надежной фиксации трубы, легкая осевая и радиальная подгонка труб
- жесткая на кручение конструкция обеспечивает абсолютную плоскопараллельность торцов труб
- направляющие штанги из закаленной нержавеющей стали
- минимальное усилие сопротивления, благодаря встроенным линейным подшипникам
- для сварки фасонных деталей свободный зажим может быть быстро соединен с подвижными зажимами (без переоборудования машины и потери ее жесткости)

### Гидравлический агрегат

- **ROWELD® Professional:** компактный электрогидроагрегат 580 Вт, подходит для использования в строительстве напорных труб, оборудован вентилем с плавной регулировкой рабочего давления и способен поддерживать постоянным давление в процессе сварки. Высокая степень защиты от загрязнения, удобство транспортировки.
- **ROWELD® Premium:** гидроагрегат 880 Вт снабжен электронным управлением нагревательным элементом, дисплеем для контроля давления на протяжении всего цикла сварки, блоком контроля и протоколирования процесса сварки. Также, в гидроагрегат интегрирована электронная библиотека параметров сварки согласно данных DVS, удобный цветной дисплей с сенсорным управлением, USB порт для передачи данных.
- **ROWELD® Premium CNC:** гидроагрегат ROWELD Premium + датчик перемещения подвижных зажимов и электронное управление гидравликой превращают ROWELD Premium в машину ROWELD Premium CNC, аппарат с ЧПУ-управлением. ROWELD Premium CNC может поставляться с автоматическим выбрасыванием нагревательного элемента (высокая степень автоматизации VA) или ручным удалением нагревательного элемента из зоны сварки (средняя степень автоматизации SA).



### Торцеватель

- электрический, привод с высоким крутящим моментом, 630 Вт
- оптимальная скорость резки, защитный выключатель
- компактный закрытый алюминиевый корпус торцевателя с фиксатором в рабочем положении
- высоконадежная посадка торцующих дисков, обеспечивающая плоскопараллельность торцов труб, удаление стружки наружу

### Редукционные зажимные вкладыши

- широкие алюминиевые вкладыши (Т/Т) для соединения трубы с трубой
- узкие алюминиевые вкладыши (Т/Ф) для соединения трубы с фитингом

### Нагревательный элемент

- с электронной регулировкой, 1500 Вт, регулировка и поддержание температуры в соответствии с DVS, CEN, ISO
- высококачественное долговечное антиприлипающее ПТФЭ-покрытие
- экономия времени и средств, благодаря быстрой замене нагревательных плат
- выключатель / выключатель со световым индикатором сети и индикатором нагрева, защита от перегрева, предохранение от случайного изменения установленной температуры

**Комплект состоит из:** базовой машины с 4 основными зажимами Ø 250 мм, трубной рамы, гидравлики и пакета шлангов высокого давления (2 шланга по 4 м, с быстродействующими муфтами), электроторцевателя и нагревательного элемента с электронной регулировкой, ящика для установки торцевателя и нагревательного элемента, монтажного инструмента и транспортировочного ящика.

Наименование	Рабочая область, мм	кг	230 В 50 Гц
ROWELD® P 250 B Professional	63 - 250	120,4	<b>55819</b>
ROWELD® P 250 B Premium	63 - 250	125,9	<b>100000559</b>
ROWELD® P 250 B Premium CNC VA	63 - 250	132,9	<b>100000560</b>
ROWELD® P 250 B Premium CNC SA	63 - 250	125,9	<b>100000561</b>
Комплект редукционных зажимных вкладышей	90, 110, 125, 140, 160, 180, 200, 225	53,0	<b>55241</b>



# Отдельные части и принадлежности

## ROWELD® P250 В базовая машина

с комплектом основных зажимов Ø 250 мм, штангами и трубной рамой

Наименование	кг	№
ROWELD® P250 В базовая машина	62,7	<b>55161</b>
Верхнее узкое полукольцо для основного зажима, для отводов 250 мм	1,9	<b>55486</b>



№ 55486 (Доп. принадлежности)

## Редукционные зажимные вкладыши

комплект, состоящий из: 6 широких алюминиевых полуколец, 2 скошенных полуколец.

MM	кг	№	MM	кг	№
90	7,3	<b>53039</b>	160	6,4	<b>53043</b>
110	7,3	<b>53040</b>	150	6,0	<b>53044</b>
125	7,1	<b>53041</b>	200	5,8	<b>53045</b>
140	7,0	<b>53042</b>	225	3,2	<b>53046</b>

Редукционные зажимные вкладыши труба/фитинг



Редукционные зажимные вкладыши труба/труба



## Гидроагрегат

Наименование	кг	230 В, 50 Гц,
Гидроагрегат Professional	28	<b>55115</b>
Гидроагрегат Premium	33,5	<b>55073</b>
Гидроагрегат Premium CNC	33,5	<b>53769</b>
Набор гидравл.шлангов с БРС	2,7	<b>55493</b>

№ 55115



№ 55073



№ 53769



## Электроторцеватель

Наименование	кг	230 В 50 Гц
С защитным выключателем, 750 Вт	15,0	<b>120000802</b>
Зап.нож (1 компл.= 2 шт.)	0,1	<b>55163</b>

№ 55493



№ 120000802

## Нагревательный элемент

с антиприлипающим ПТФЭ-покрытием, Ø 300 мм.

Наименование	кг	230 В, 50 Гц, 1500 Вт
для Premium / Professional	5,5	<b>055180H</b>
для Premium CNC VA	5,5	<b>53730</b>
для Premium CNC SA	5,5	<b>53725</b>
Ящик для нагр.элемента и торцевателя	5,6	<b>55167</b>



№ 055180H



№ 55167

## Зажим для фланцев

для сварки по центру и правильной ориентации фланцев

Наименование	кг	№
Зажим для фланцев	8,6	<b>55166</b>



№ 53730

## Принадлежности

Наименование	кг	№
Накид. ключ с трещоткой на 19x22	0,40	<b>70274</b>
Шестигранный ключ на 5	0,03	<b>321515</b>
Ящик для транспортировки 1200 x 800 x 780 мм (Д x Ш x В)	20,0	<b>55182</b>

№ 55166 (Доп. принадлежности)



Машины с гидравлическим приводом для работы на стройке

# Машины для сварки пластмассовых труб

## ROWELD® P 250 Eco

Семейство компактных простых машин для стыковой сварки с нагревательным элементом

### РАБОЧАЯ ОБЛАСТЬ

#### SDR 41 - 11

Для использования на строительных площадках, в траншее, в мастерской.

Для монтажа ливнёвой канализации на мостах и других сооружениях.

Для сварки труб и фитингов в среднем диапазоне давлений (SDR 41 - 11) из ПЭ и ПП.

### ПРЕИМУЩЕСТВА

- Компактный размер
- Защита зоны сварки
- Зажимы и редуцирующие вкладыши из легкого сплава

### ТЕХНИЧЕСКИЕ ХАРАКТЕРИСТИКИ

Диаметры труб: Ø 63 - 250 мм

Вес базовой машины: 59 кг



Машины с гидравлическим приводом для работы на стройке

### КОМПЛЕКТ ПОСТАВКИ. СПЕЦИАЛЬНЫЕ ПАРАМЕТРЫ ПО ЗАПРОСУ!

**Комплект состоит из:** основной машины со шлангами высокого давления и с 4 основными зажимами Ø 250 мм (№ 55411), гидростанции Eco 230 В (№ 55111), нагревательного элемента 230 В (№ 055180Н), торцевателя 230 В (№ 1200000802), ящика для установки торцевателя и нагревательного элемента (№ 55167), монтажного инструмента и транспортировочного ящика (№ 55182)

Наименование	Рабочая область Ø мм	№
ROWELD® P 250 В Eco	63 – 250	<b>55847</b>
ROWELD® редуцирующие вкладыши 250 (90, 110, 125, 140, 160, 180, 200, 225)	90 – 225	<b>55241</b>

Каждый размер вкладышей состоит из 6 шт. широких и 2 шт. узких

## Отдельные части и принадлежности

### ROWELD® P 250 базовая машина тип Eco

с комплектом основных зажимов Ø 250 мм  
и трубной рамой.

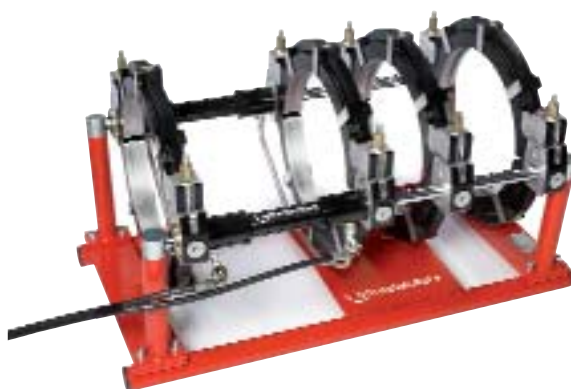

Наименование	Область применения, Ø мм	№
ROWELD® P 250 В тип Eco	PE, PP SDR 11 - SDR 41 63-250	<b>55411</b>

### Гидроагрегат Eco

Гидроагрегат предназначен для использования  
в машинах для сварки пластиковых труб  
Ø 40 мм - 250 мм, до 11 SDR.



Наименование	 кг	230 В, 50 Гц 250 Вт
Гидростанция Eco	16,9	<b>55111</b>

№ 55111

### Редукционные вкладыши



№ 55241

### Нагревательный элемент



№ 055180H

### Торцеватель



№ 120000802

### Ящик торцевателя и нагревательного элемента



№ 55167

Машины с гидравлическим приводом  
для работы на стройке

### Принадлежности

Наименование	№
Колеса 250 Eco	<b>55248</b>
Ручка 250 Eco	<b>55247</b>

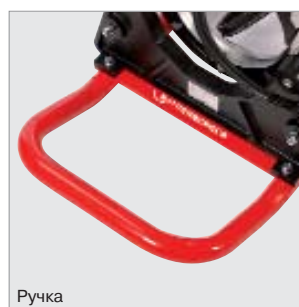

Ручка



Колеса

# Машины для сварки пластмассовых труб

## ROWELD® P 355 B Professional \ Premium \ Premium CNC



Машина для стыковой сварки с нагревательным элементом

### РАБОЧАЯ ОБЛАСТЬ

Для труб и фасонных деталей Ø 90 - 355 мм для любого давления, с любым показателем SDR.

Для стыковой сварки с нагревательным элементом труб и фасонных деталей из ПЭ, ПП, ПБ.

Для эксплуатации на стройке и в цехе. Идеально подходит для прокладки газопроводов. К машине может быть дополнительно подключен прибор для протоколирования. Возможно также заводское изготовление машины в исполнении с программным управлением.

### Базовая машина

- двустороннее крепление верхнего полукольца зажимными винтами для надежной фиксации трубы, легкая осевая и радиальная подгонка труб
- жесткая на кручение конструкция обеспечивает абсолютную плоскопараллельность торцов труб
- направляющие штанги из закаленной нержавеющей стали
- минимальное усилие сопротивления, благодаря встроенным линейным подшипникам
- для сварки фасонных деталей свободный зажим может быть быстро соединен с подвижными зажимами (без переоборудования машины и потери ее жесткости)

### Гидравлический агрегат

- **ROWELD® Professional:** компактный электрогидроагрегат 580 Вт, подходит для использования в строительстве напорных труб, оборудован вентилем с плавной регулировкой рабочего давления и способен поддерживать постоянным давление в процессе сварки. Высокая степень защиты от загрязнения, удобство транспортировки.
- **ROWELD® Premium:** гидроагрегат 880 Вт снабжен электронным управлением нагревательным элементом, дисплеем для контроля давления на протяжении всего цикла сварки, блоком контроля и протоколирования процесса сварки. Также, в гидроагрегат интегрирована электронная библиотека параметров сварки согласно данным DVS, удобный цветной дисплей с сенсорным управлением, USB порт для передачи данных.
- **ROWELD® Premium CNC:** гидроагрегат ROWELD Premium + датчик перемещения подвижных зажимов и электронное управление гидравликой превращают ROWELD Premium в машину ROWELD Premium CNC, аппарат с ЧПУ-управлением. ROWELD Premium CNC может поставляться с автоматическим выбрасыванием нагревательного элемента (высокая степень автоматизации VA) или ручным удалением нагревательного элемента из зоны сварки (средняя степень автоматизации SA).



Машины с гидравлическим приводом для работы на стройке

### Торцеватель

- электрический, привод с высоким крутящим моментом, 750 Вт
- оптимальная скорость резки, защитный выключатель
- компактный закрытый алюминиевый корпус торцевателя с фиксатором в рабочем положении
- высоконадежная посадка торцующих дисков, обеспечивающая плоскопараллельность торцов труб, удаление стружки наружу

### Редукционные зажимные вкладыши

- широкие алюминиевые вкладыши (Т/Т) для соединения трубы с трубой
- узкие алюминиевые вкладыши (Т/Ф) для соединения трубы с фитингом

### Нагревательный элемент

- с электронной регулировкой, 2500 Вт, регулировка и поддержание температуры в соответствии с DVS, CEN, ISO
- высококачественное долговечное антиприлипающее ПТФЭ-покрытие
- экономия времени и средств, благодаря быстрой замене нагревательных плат
- выключатель / выключатель со световым индикатором сети и индикатором нагрева, защита от перегрева, предохранение от случайного изменения установленной температуры

**Комплект состоит из:** базовой машины с 4 основными зажимами Ø 355 мм, трубной рамы, гидравлики и пакета шлангов высокого давления (2 шланга по 4 м, с быстродействующими муфтами), электроторцевателя и нагревательного элемента с электронной регулировкой, ящика для установки торцевателя и нагревательного элемента, монтажного инструмента и транспортировочного ящика.

Наименование	Рабочая область, мм	кг	230 В 50 Гц
ROWELD® P 355 B Professional	90 - 355	126,6	<b>1000000383</b>
ROWELD® P 355 B Premium	90 - 355	131,8	<b>1000000562</b>
ROWELD® P 355 B Premium CNC SA	90 - 355	131,8	<b>1000000563</b>
Комплект редукционных зажимных вкладышей	90, 110, 125, 140	25,0	<b>1000000550</b>
Комплект редукционных зажимных вкладышей	160, 180, 200, 225, 250, 280, 315	105,6	<b>1000000385</b>





# Отдельные части и принадлежности

## ROWELD® P 355 В базовая машина

с комплектом основных зажимов Ø 355 мм, штангами и трубной рамой

Наименование	кг	№
ROWELD® P 355 В базовая машина	56,4	<b>1200000322</b>

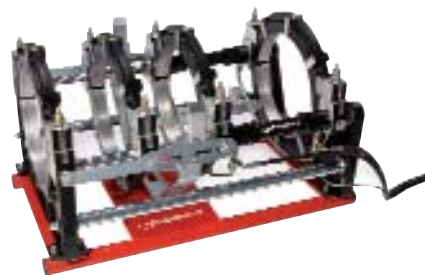

## Редукционные зажимные вкладыши

комплект, состоящий из: 6 широких полуколец, 2 скошенных полуколец, 8 широких полуколец - Ø 250 и Ø 315 мм

мм	кг	№	мм	кг	№
160	7,0	<b>53043</b>	250	13,6	<b>1000000387</b>
180	7,0	<b>53044</b>	280	10,6	<b>1000000388</b>
200	6,2	<b>53045</b>	315	9,4	<b>1000000386</b>
225	3,9	<b>53046</b>			

Редукционные зажимные вкладыши труба/фитинг



Редукционные зажимные вкладыши труба/труба



## Гидроагрегат

Наименование	кг	230 В, 50 Гц,	№
Гидроагрегат Professional	28,0		<b>55115</b>
Гидроагрегат Premium	33,5		<b>55073</b>
Гидроагрегат Premium CNC	33,5		<b>53769</b>
Набор гидравл.шлангов с БРС	2,7		<b>55493</b>

№ 55115



№ 55073



№ 53769



## Блок управления для нагрев. элемента

Наименование	кг	230 В 50 Гц	№
Блок управ. для нагрев. элемента	1,29		<b>1300000833</b>



№ 55493

## Электроторцеватель

Наименование	кг	230 В 50 Гц	№
С защитным выключателем, 750 Вт	22,2		<b>1200000323</b>
Зап.нож (1 компл.= 2 шт.)	0,2		<b>55446</b>



№ 1200000324



№ 1300000833

## Нагревательный элемент

с антиприлипающим ПТФЭ-покрытием, Ø 380 мм.

Наименование	кг	230 В, 50 Гц, 2500 Вт	№
Для Premium / CNC / Professional	9,1		<b>1200000324</b>
Ящик для нагрев.элемента и торцевателя	9,6		<b>1200000327</b>

## Зажим для фланцев

для сварки по центру и правильной ориентации фланцев

Наименование	кг	№
Зажим для фланцев	9,9	<b>55447</b>

№ 1200000327



№ 55447 (Доп.принадлежности)



## Принадлежности

Наименование	кг	№
Накид. ключ с трещоткой на 19x22	0,40	<b>70274</b>
Шестигранный ключ на 5	0,03	<b>321515</b>
Ящик для транспортировки 1200 x 800 x 780 мм (Д x Ш x В)	28,0	<b>55182</b>

Ящик для нагревательного элемента и торцевателя

# Машины для сварки пластмассовых труб

## ROWELD® P 500 B Professional \ Premium \ Premium CNC

Машина для сварки пластмассовых труб с программным управлением (CNC)



### РАБОЧАЯ ОБЛАСТЬ

Стыковые машины для сварки труб и фасонных деталей из ПЭ и ПП.

Ø 200 – 500 мм и фасонные детали любого давления и всех классов SDR.

Для работы на стройке, в траншее и цехе.

### ТЕХНИЧЕСКИЕ ХАРАКТЕРИСТИКИ

Торцеватель:	1100 Вт, 400 В 50/60 Гц
Подъемное устройство (доп. принадлежность):	450 Вт, 400 В, 50/60 Гц
Гидравлический агрегат:	
<b>Professional</b>	1290 Вт, 230 В 50/60 Гц
<b>Premium / Premium CNC</b>	1950 Вт, 230 В 50/60 Гц
Нагревательный элемент:	4000 Вт, 400 В 50/60 Гц

### Базовая машина:

- жесткая на кручение конструкция обеспечивает абсолютную плоскопараллельность торцов труб

### Гидравлический агрегат:

- ROWELD® Professional:** компактный электрогидроагрегат 1290 Вт, способен поддерживать постоянным давление в процессе сварки.
- ROWELD® Premium:** гидроагрегат 1950 Вт снабжен электронным управлением нагревательного элемента, сенсорным дисплеем, блоком контроля и протоколирования процесса сварки.
- ROWELD® Premium CNC:** гидроагрегат ROWELD Premium + датчик перемещения подвижных зажимов и электронное управление гидравликой превращают ROWELD Premium в машину ROWELD Premium CNC, аппарат с ЧПУ-управлением.

### Торцеватель:

- электрический редукторный двигатель с высоким крутящим моментом, не требует тех. обслуживания, оптимальная скорость резки, предохранитель

### Нагревательный элемент:

- с электронной регулировкой, регулировка и поддержание температуры в соответствии с DVS, CEN, ISO

### Подъемное устройство (доп. принадлежность):

- электрическое подъемное устройство для торцевателя и нагревательного элемента (№ 53410)



Машины с гидравлическим приводом для работы на стройке

**Оборудование для спец. напряжения поставляется по запросу. Также возможна поставка оборудования под дюймовые и спец. размеры.**

**Комплект состоит из:** базовой машины с 4 основными зажимами Ø 500 мм, гидравлического агрегата и набора шлангов высокого давления (2 шланга по 4 м с быстродействующими муфтами), электрического торцевателя и электронного нагревательного элемента с ящиком для установки, монтажного инструмента, ящика для перевозки.

Наименование	Рабочая область, мм	кг	400 В 50 / 60 Гц
ROWELD® P 500 B Professional	200 - 500	620,0	<b>53415</b>
ROWELD® P 500 B Premium	200 - 500	620,0	<b>100000564</b>
ROWELD® P 500 B Premium CNC SA	200 - 500	620,0	<b>100000565</b>
Комплект редукционных зажимных вкладышей	200, 225, 250, 280, 315, 355, 400, 450	231,0	<b>55234</b>



# Принадлежности для Р 500 В

## ROWELD® Р 500 В базовая машина

С комплектом основных зажимов Ø 500 мм.

Исполнение	кг	№
ROWELD® Р 500 базовая машина	195	<b>53401</b>

## Редукционные вкладыши труба/труба

Комплект состоит из 6 широких алюминиевых полуколец.

Ø мм	кг	№	Ø мм	кг	№
200	18,6	<b>53437</b>	315	17,6	<b>53433</b>
225	19,2	<b>53436</b>	355	16,4	<b>53432</b>
250	18,4	<b>53435</b>	400	14,8	<b>53431</b>
280	18,0	<b>53434</b>	450	14,4	<b>53430</b>

## Редукционные вкладыши труба/фитинг

Комплект состоит из 2 скошенных алюминиевых полуколец.

Ø мм	кг	№	Ø мм	кг	№
200	15,6	<b>53447</b>	315	14,0	<b>53443</b>
225	15,2	<b>53446</b>	355	12,8	<b>53442</b>
250	14,0	<b>53445</b>	400	11,2	<b>53441</b>
280	13,2	<b>53444</b>	450	10,4	<b>53440</b>

## Гидроагрегат

Наименование	кг	230 В, 50 Гц,
Гидроагрегат Professional	29,0	<b>53309</b>
Гидроагрегат Premium	38,0	<b>53294</b>
Гидроагрегат Premium CNC	38,0	<b>54796</b>

## Электрический торцеватель

Наименование	кг	№
С предохранителем, выключателем, 1210 Вт, 400 В	68,0	<b>53405</b>
Запасной нож (1 набор = 2 шт.)	0,4	<b>55233</b>

## Нагревательный элемент

С антиприлипающим покрытием, Ø 540 мм.

Наименование	кг	230 В, 50 Гц, 2500 Вт
Для Professional	32,0	<b>53406</b>
Для Premium / CNC	32,0	<b>53408</b>
Ящик для нагрев.элемента и торцевателя	55,0	<b>53407</b>

## Электрическое подъемное устройство

450 Вт, для торцевателя и нагревательного элемента.

Наименование	кг	№
Эл. подъемное устройство, 400 В	123	<b>53410</b>

## Принадлежности

Наименование	кг	№
Зажим для фланцев	23,30	<b>55236</b>
Ключ с трещоткой SW 24x27	0,50	<b>70276</b>
Шестигранный ключ SW 8	0,07	<b>321518</b>
Ящик трансп. 1200 x 800 x 780 мм (ВxШxВ)	220,00	<b>53320</b>



Редукционные зажимные вкладыши труба/фитинг



Редукционные зажимные вкладыши труба/фитинг

№ 53309



№ 53294



№ 54796



## Электрический торцеватель



№ 53406



№ 53407

## Нагревательный элемент



№ 53410



№ 53405



№ 55236

Машины с гидравлическим приводом для работы на стройке

# Машины для сварки пластмассовых труб

## ROWELD® P 630 B Professional \ Premium \ Premium CNC

Машина для сварки пластмассовых труб с программным управлением (CNC)



### РАБОЧАЯ ОБЛАСТЬ

Машины для стыковой сварки труб  $\varnothing$  200 – 630 мм и фасонных деталей для любого давления и всех классов SDR из ПЭ и ПП.

Для работы на стройке, в траншее и цехе.

### ТЕХНИЧЕСКИЕ ХАРАКТЕРИСТИКИ

Торцеватель:	1100 Вт, 400 В 50/60 Гц
Подъемное устройство (доп. принадлежность):	450 Вт, 230 В 50/60 Гц
Гидравлический агрегат:	
<b>Professional</b>	1290 Вт, 230 В 50/60 Гц
<b>Premium / Premium CNC</b>	1950 Вт, 230 В 50/60 Гц
Нагревательный элемент:	8000 Вт, 400 В 50/60 Гц

### Базовая машина:

- жесткая на кручение конструкция обеспечивает абсолютную плоскопараллельность торцов труб

### Гидравлический агрегат:

- **ROWELD® Professional:** компактный электрогидроагрегат 1290 Вт, способен поддерживать постоянным давлением в процессе сварки.
- **ROWELD® Premium:** гидроагрегат 1950 Вт снабжен электронным управлением нагревательного элемента, сенсорным дисплеем, блоком контроля и протоколирования процесса сварки.
- **ROWELD® Premium CNC:** гидроагрегат ROWELD Premium + датчик перемещения подвижных зажимов и электронное управление гидравликой превращают ROWELD Premium в машину ROWELD Premium CNC, аппарат с ЧПУ-управлением.

### Торцеватель:

- электрический редукторный двигатель с высоким крутящим моментом, не требует тех. обслуживания, оптимальная скорость резки, предохранитель

### Нагревательный элемент:

- с электронной регулировкой, регулировка и поддержание температуры в соответствии с DVS, CEN, ISO

### Подъемное устройство (доп. принадлежность):

- электрическое подъемное устройство для торцевателя и нагревательного элемента



Машины с гидравлическим приводом для работы на стройке

Оборудование для спец. напряжения поставляется по запросу. Также возможна поставка оборудования под дюймовые и спец. размеры.

**Комплект состоит из:** базовой машины с 4 основными зажимами  $\varnothing$  630 мм, гидравлического агрегата/гидравлического агрегата CNC и набора шлангов высокого давления (2 шланга по 4 м с быстродействующими муфтами), комплекта редукционных зажимных вкладышей (широких и скошенных)  $\varnothing$  315 – 560 мм, электрического торцевателя и нагревательного элемента с электронной регулировкой с ящиком для установки, монтажного инструмента, ящика для перевозки.

Наименование	Рабочая область, мм	кг	400 В, 50 / 60 Гц
ROWELD® P 630 B Professional	200 - 630	527,0	<b>53355</b>
ROWELD® P 630 B Premium	200 - 630	526,0	<b>100000566</b>
ROWELD® P 630 B Premium CNC SA	200 - 630	526,0	<b>100000567</b>
Комплект редукционных зажимных вкладышей	315, 355, 400, 450, 500, 560,	183,0	<b>55232</b>



## Принадлежности для Р 630 В

### ROWELD® Р 630 В базовая машина

С комплектом основных зажимов Ø 630 мм.

Исполнение	кг	№
ROWELD® Р 630 В базовая машина	245	<b>53305</b>

### Редукционные вкладыши труба/труба

Комплект состоит из 6 (Ø 315 – 450 мм) или 8 широких алюминиевых полуколец. Редукционный вкладыш Ø 500 мм служит переходником.

Ø мм	кг	№	Ø мм	кг	№
315	17,6	<b>53433</b>	450	14,4	<b>53430</b>
355	16,4	<b>53432</b>	500	35,2	<b>53316</b>
400	14,8	<b>53431</b>	560	36,8	<b>53315</b>

### Редукционные вкладыши труба/фитинг

Комплект состоит из 2 скошенных алюминиевых полуколец.

Ø мм	кг	№	Ø мм	кг	№
315	14,0	<b>53443</b>	400	11,2	<b>53441</b>
355	12,8	<b>53442</b>	450	10,4	<b>53440</b>

### Гидроагрегат

Наименование	кг	230 В, 50 Гц,
Гидроагрегат Professional	29,0	<b>53309</b>
Гидроагрегат Premium	38,0	<b>53294</b>
Гидроагрегат Premium CNC	38,0	<b>54796</b>

### Электрический торцеватель

Наименование	кг	№
С предохранителем, выключателем, 1700 Вт, 400 В	123,0	<b>53310</b>
Запасной нож (1 набор = 2 шт.)	0,5	<b>53322</b>

### Нагревательный элемент

С антиприлипающим покрытием, Ø 660 мм.

Наименование	кг	230 В, 50 Гц, 8000 Вт
Для Professional	49,0	<b>53311</b>
Для Premium / Premium CNC SA	49,0	<b>53409</b>
Ящик для нагревательного элемента и торцевателя	70,0	<b>53312</b>

### Электрическое подъемное устройство

450 Вт, для торцевателя и нагревательного элемента.

Наименование	кг	№
Электрическое подъемное у-во, 400 В	163,0	<b>53323</b>

### Принадлежности

Наименование	кг	№
Зажим для фланцев	31,40	<b>53321</b>
Ключ с трещоткой SW 24 x 27	0,50	<b>70276</b>
Шестигранный ключ SW 8	0,04	<b>321518</b>
Ящик трансп. 1200 x 800 x 780 мм (ДхШхВ)	220	<b>53320</b>



Редукционные зажимные вкладыши Ø 500 мм (набор адаптеров для вкладышей Ø 315 – 450 мм) и 560 мм состоят из 8 широких алюминиевых полуколец



Редукционные зажимные вкладыши труба/фитинг



Редукционные зажимные вкладыши труба/труба



№ 53309

№ 53294

№ 54769



### Электрический торцеватель



№ 53310



№ 53409

### Нагревательный элемент



№ 53312

### Электрическое подъемное устройство



№ 53323



№ 53321

# Машины для сварки пластмассовых труб

## ROWELD® P 800 B

Машина для сварки пластмассовых труб



### РАБОЧАЯ ОБЛАСТЬ

Для сварки пластмассовых труб. Для работы на стройке и в цехе. Для труб Ø 500 - 800 мм.

### ТЕХНИЧЕСКИЕ ХАРАКТЕРИСТИКИ

<b>Торцеватель:</b>	4300 Вт, 400 В 50/60 Гц
<b>Гидравлический агрегат:</b>	2260 Вт (4 - 135 бар) 400 В 50/60 Гц
<b>Нагревательный элемент:</b>	12 кВт, 400 В 50/60 Гц
<b>Вес:</b>	747 кг

### ПРЕИМУЩЕСТВА

- Возможно крепление отводов, тройников и V-образных буртиков
- Возможна приварка труб у колодцев
- Легкая, устойчивая базовая машина для работы в траншее
- Базовая машина с гидравлическим приводом
- Ручной клапан управления давлением
- Компактная конструкция
- Торцеватель с электроприводом
- Дополнительно поставляется подъемное устройство для подъема/опускания нагревательного элемента и торцевателя
- Возможна комплектация устройством для протоколирования

**Возможно крепление отводов, тройников и V-образных буртиков**

Третий захим свободно передвигается

**Возможна приварка труб у колодцев**

Легкая и устойчивая базовая машина

**Дополнительно поставляется подъемное устройство**

Извлечение нагревательного элемента и торцевателя

**Мощный редукторный двигатель**

**Третий захим**

Передвигается свободно

Машины с гидравлическим приводом для работы на стройке

Мощный редукторный двигатель



Прочное электрическое подъемное устройство



Третий захим передвигается свободно



Гидравлический агрегат марки ROWELD в исполнении Professional



# Машины для сварки пластмассовых труб



Оборудование для спец. напряжения поставляется по запросу.

Машины с гидравлическим приводом  
для работы на стройке

**Комплект состоит из:** ROWELD® P 800 В базовой машины (№ 54190), нагревательного элемента, торцевателя, гидроагрегата.

Наименование	Рабочая область, Ø мм	кг	400 В, 50/60 Гц
ROWELD® P 800 В укомплектованная	500 - 800	1250	<b>54170</b>
ROWELD® P 800 В базовая	800	747	<b>54190</b>
<b>Принадлежности</b>	Рабочая область, Ø мм	кг	400 В, 50/60 Гц
Комплект редукционных зажимных вкладышей	500	35,2	<b>54181</b>
Комплект редукционных зажимных вкладышей	560	36,8	<b>54182</b>
Комплект редукционных зажимных вкладышей	630	88,0	<b>54183</b>
Комплект редукционных зажимных вкладышей	710	88,0	<b>54184</b>
Зажим для фланцев		110,0	<b>54175</b>
Электрическое подъемное устройство		270,0	<b>54176</b>

**ROTHENBERGER**

# Машины для сварки пластмассовых труб

## ROWELD® P 1200 V

Машина для сварки пластмассовых труб



### РАБОЧАЯ ОБЛАСТЬ

Для работы на стройке и в цехе. Для труб Ø 710 - 1200 мм.

### ТЕХНИЧЕСКИЕ ХАРАКТЕРИСТИКИ

<b>Торцеватель:</b>	4300 Вт, 400 В 50/60 Гц
<b>Гидравлический агрегат:</b>	2260 Вт (4 - 135 бар) 400 В 50/60 Гц
<b>Нагревательный элемент:</b>	22 кВт, 400 В 50/60 Гц
<b>Вес:</b>	1200 кг

### ПРЕИМУЩЕСТВА

- Возможно крепление отводов, тройников и V-образных буртиков
- Возможна приварка труб у колодцев
- Легкая, устойчивая базовая машина для работы в траншее
- Базовая машина с гидравлическим приводом
- Ручной клапан управления давлением
- Компактная конструкция
- Торцеватель с электроприводом
- Дополнительно поставляется подъемное устройство для подъема/опускания нагревательного элемента и торцевателя
- Возможна комплектация устройством для протоколирования

Возможна приварка труб у колодцев

Легкая и устойчивая базовая машина

Применяется непосредственно в траншее

Благодаря компактной конструкции

Дополнительно поставляется подъемное устройство

Извлечение нагревательного элемента и торцевателя

Возможно крепление отводов тройников и V-образных буртиков

Третий зажим свободно передвигается

Машины с гидравлическим приводом для работы на стройке



Мощный редукторный двигатель



Прочное электрическое подъемное устройство



Третий зажим передвигается свободно



Ящик для установки вместе с гидравлическим агрегатом





# Машины для сварки пластмассовых труб



Оборудование для спец. напряжения поставляется по запросу.

**Комплект состоит из:** базовой машины, нагревательного элемента и торцевателя, гидравлического агрегата и блока управления, ящика для установки, набора шлангов и дистанционного управления с цифровым указателем.

Наименование	Рабочая область, Ø мм	кг	400 В, 50/60 Гц
ROWELD® P 1200 В укомплектованная	710 - 1200	1906,0	<b>54254</b>
ROWELD® P 1200 В базовая	710 - 1200	1210,0	<b>54270</b>
ROWELD® торцеватель P 1200 В		357,5	<b>54264</b>
ROWELD® нагревательный элемент P 1200 В		118,0	<b>54265</b>
<b>Принадлежности</b>	Рабочая область, Ø мм	кг	400 В, 50/60 Гц
Ящик для установки P 1200 В		220	<b>54266</b>
Гидроагрегат P 1200 В			<b>54267</b>
Блок управления P 1200 В			<b>54269</b>
Набор шлангов P 1200 В			<b>54268</b>
Дистанционное управление с цифровым указателем P 1200 В			<b>54252</b>
Комплект редукционных зажимных вкладышей	710	440	<b>54281</b>
Комплект редукционных зажимных вкладышей	800	384	<b>54263</b>
Комплект редукционных зажимных вкладышей	900	320	<b>54262</b>
Комплект редукционных зажимных вкладышей	1000	240	<b>54261</b>
Зажим для фланцев		260	<b>54275</b>
Электрическое подъемное устройство		350	<b>54253</b>

# Машины для работы в цехе

## ROWELD® P 315 W / P 315 W CNC

Машина для сварки встык с нагревательным элементом



### РАБОЧАЯ ОБЛАСТЬ

Для стыковой сварки с нагревательным элементом труб и фасонных деталей из ПЭ, ПП и ПВХД Ø 90 - 315 мм. Высокопроизводительная машина для сварки встык с нагревательным элементом для штучного и серийного производства в цехе. Универсальная машина для сварки соединений труба/труба, труба/фитинг, приваривания фланцев. Подходит в первую очередь для изготовления отводов и тройников.

### Защита от случайного пуска и выскакивания

Торцеватель с высоким крутящим моментом, редукторный двигатель

### Надежное жесткое на кручение основание

Конструкция со стабильным основанием, закаленные высокоточные двойные направляющие с линейными подшипниками, двухстороннее осевое центрирование труб благодаря особым основным зажимам

### Точное управление усилием сварки

Гидравлический агрегат, рассчитанный на продолжительный режим работы, отвечающий за стабильное давление, исключение возможности падения давления во время сварки



### ПРЕИМУЩЕСТВА

- Надежная крутильножесткая передача усилия сварки
- Точное управление усилием сварки
- Нагревательный элемент соответствует требованиям DVS, CEN и ISO, характеризуется длительным сроком службы
- Компактная конструкция
- Встроенный нагревательный элемент с антиприлипающим покрытием, плавная электронная регулировка
- Дополнительно возможно подключение блока протоколирования для обработки и документирования параметров сварки

### ТЕХНИЧЕСКИЕ ХАРАКТЕРИСТИКИ

Электрический гидроагрегат:	500 Вт 400 В / 400 В, 50/60 Гц
Электрический торцеватель:	1500 Вт
Нагревательный элемент:	3000 Вт, 400 В 50/60 Гц
Вес:	<b>P 315 W укомпл.:</b> 523 кг <b>P 315 W Basic:</b> 385 кг <b>P 315 W CNC укомпл.:</b> 523 кг <b>P 315 W CNC Basic:</b> 385 кг

### ROWELD® P 315 W3 CNC

Сварочная машина с программным управлением, автоматический процесс сварки, постоянное качество сварного шва. Возможна сварка как в ручном, так и в автоматическом режимах.



### Надежная, простая работа

Наглядное расположение всех элементов регулировки, управления и контроля

Зажимы: основные зажимы для труб на Ø 315 мм (правый и левый), поворачиваются до 22,5°, фиксируются для изготовления отводов.



Возможна поставка оборудования под дюймовые и спец. размеры.

**Комплект состоит из:** базовой машины с основными зажимами 315 мм (правый и левый на установочных салазках), встроенного электрического гидравлического агрегата 220/400 В/400 Вт, электрического торцевателя 750 Вт с редукторным двигателем, встроенного нагревательного элемента с антиприлипающим покрытием и плавной электронной регулировкой 400В/3000Вт, Ø 90, 110, 125, 140, 160, 180, 200, 225, 250 и 280 мм, станины, датчика движения (только для моделей ROWELD® P 315 W CNC укомпл. и ROWELD® P 315 W CNC Basic), ящика для перевозки, монтажного инструмента

Наименование, исполнение	Рабочая область, Ø мм	кг	400 В, 50/60 Гц
ROWELD® P 315 W укомпл., с редукторными зажим. вкладышами Ø 90, 110, 125, 140, 160, 180, 200, 225, 250, 280 мм	90 - 315	523	<b>54800</b>
ROWELD® P 315 W базовая, без редукторных зажим. вкладышей	90 - 315	385	<b>55200</b>
ROWELD® P 315 W CNC укомпл., с редукторными зажим. вкладышами Ø 90, 110, 125, 140, 160, 180, 200, 225, 250, 280 мм	90 - 315	523	<b>55320</b>
ROWELD® P 315 W CNC базовая, без редукторных зажим. вкладышей	90 - 315	385	<b>55340</b>

## Принадлежности для P 315 W

### Основные зажимы

Ø 315 мм на установочных салазках, вкл. крепежные болты.

Исполнение		кг	№
Для соединений труба/труба, левый (1 шт.)	25,0	<b>55869</b>	
Для соединений труба/труба, правый (1 шт.)	25,0	<b>55868</b>	
Для соединений труба/фитинг, левый (1 шт.)	28,1	<b>55879</b>	
Для соединений труба/фитинг, правый (1 шт.)	28,1	<b>55870</b>	
Опора для трубы при сварке фитингов (1 шт.)	9,0	<b>55853</b>	



### Редукционные вкладыши труба/труба

Комплект состоит из 4 широких алюминиевых полуколец.

мм	кг	№	мм	кг	№
90	8,80	<b>55300</b>	180	11,56	<b>55314</b>
110	9,36	<b>55301</b>	200	11,56	<b>55325</b>
125	9,56	<b>55306</b>	225	17,12	<b>55326</b>
140	10,40	<b>55308</b>	250	14,36	<b>55327</b>
160	11,36	<b>55310</b>	280	9,60	<b>55328</b>



Редукционные зажимные вкладыши труба/труба

### Редукционные вкладыши труба/фитинг

Комплект состоит из 2 узких металлических полуколец, вставляющихся справа и слева.

мм	кг	№	мм	кг	№
90	3,30	<b>55271</b>	180	2,53	<b>55266</b>
110	3,11	<b>55270</b>	200	2,24	<b>55265</b>
125	3,00	<b>55269</b>	225	1,94	<b>55264</b>
140	2,89	<b>55268</b>	250	1,60	<b>55263</b>
160	2,72	<b>55267</b>	280	1,08	<b>55262</b>



Редукционные зажимные вкладыши труба/фитинг (спец. принадлежность)

### Зажим для фланцев

Для сварки по центру и правильной ориентации фланцев.

#### ПРЕИМУЩЕСТВА

- Быстрое крепление зажима на базовой машине посредством установочных салазок
- Легкая ориентация фланца относительно трубы

Исполнение	кг	№
С установочными салазками	22,7	<b>55880</b>



### Приспособление для сварки тройников

Для изготовления тройников под 90° / 30° - 45° с одинаковыми диаметрами.

Наименование	кг	№
Зажимы с установочными салазками со всеми редукционными зажимными вкладышами на трубы		
Ø 90 - 250 мм 90°	118	<b>55227</b>
Ø 90 - 250 мм 30° - 45°	119	<b>55226</b>



№ 55227

### Принадлежности

Наименование	кг	№
Нагр. эл-т с антиприлип. покрытием, 3 кВт	8,80	<b>55871</b>
Зап. нож для торцевателя (1 набор = 2 шт.)	0,20	<b>55203</b>
Направляющая "ласточкин хвост" 1 шт.	0,45	<b>55857</b>
Накидной ключ с трещоткой SW 19 x 22	0,40	<b>70274</b>
Шестигранный ключ SW 6	0,07	<b>321516</b>
Ящик трансп. 1250 x 900 x 1635 мм (ДхШхВ)	135,00	<b>55220</b>

#### ПРЕИМУЩЕСТВА

- Набор для изготовления тройников под 90° с одинаковыми диаметрами, сварка в два приема Ø 90 - 250 мм труб с любым SDR
- 3 основных зажима с редукционными зажимными вкладышами Ø 90 - 225 мм (1 комплект = 6 полуколец), вставляются друг в друга

# Машины для работы в цехе

## ROWELD® P 630 W

Машина для сварки пластмассовых труб Ø 315 - 630 мм



### РАБОЧАЯ ОБЛАСТЬ

Для сварки пластмассовых труб из ПЭ и ПП.  
Для любого давления и всех классов SDR.

### ПРЕИМУЩЕСТВА

- Надежная крутильно-жесткая передача усилия при сварке
- Точное управление усилием сварки
- Нагревательный элемент соответствует требованиям DVS, CEN и ISO, с длительным сроком службы
- Сварочная машина для работы в цехе, с поворотными зажимами (в каждую сторону до 22,5°) для изготовления отводов и возможностью серийного изготовления сегментов.

### ТЕХНИЧЕСКИЕ ХАРАКТЕРИСТИКИ

Электрический гидроагрегат:	2250 Вт 400 В, 50/60 Гц
Электрический торцеватель:	3 кВт 400 В, 50/60 Гц
Нагревательный элемент:	14 кВт 400 В, 50/60 Гц

#### Защита от случайного пуска и выскакивания

Торцеватель с высоким крутящим моментом, редукторный двигатель, подача в зону сварки при помощи гидравлики

#### Нагревательный элемент соответствует требованиям DVS, CEN и ISO, с длительным сроком службы

Нагревательный элемент с электронной регулировкой с высококачественным антиприлипающим покрытием, подача в зону сварки при помощи гидравлики

#### Надежное крепление трубы

Основные зажимы закрываются при помощи гидравлики

#### Надежная, простая работа

Наглядное расположение всех элементов регулировки, управления и контроля, рычаг управления для сведения на быстром ходу, поддержания давления и разведения на быстром ходу

#### Точное управление усилием сварки

Гидравлический агрегат, рассчитанный на продолжительный режим работы, поддерживает стабильное давление, исключает возможность падения давления во время сварки

#### Надежная крутильно-жесткая передача усилия при сварке

Стабильная, жесткая на кручение станина с закаленными высокоточными двойными направляющими с линейными подшипниками, двухстороннее осевое центрирование труб благодаря особым основным зажимам



**Возможна поставка оборудования под дюймовые и спец. размеры.**

**Комплект состоит из:** базовой машины с основными зажимами 630 мм правым и левым на установочных салазках, встроенного электрического гидроагрегата 400 В/2250 Вт, электрического торцевателя 400 В/3 кВт с редукторным двигателем, крепления для нагревательного элемента с электронным управлением, встроенного нагревательного элемента с антиприлипающим покрытием и плавной электронной регулировкой 400 В/14 кВт, Ø 315 мм, 355 мм, 400 мм, 450 мм, ящика для перевозки, инструмента для монтажа.

Наименование	Рабочая область, Ø мм	кг	№
ROWELD® P 630 W укомплектованная	315 - 630	1550	<b>54215</b>
ROWELD® P 630 W базовая	630	1230	<b>54200</b>



# Принадлежности Р 630 W / Р 1000 W

## Основные зажимы

На установочных салазках, включая крепежные болты.

Наименование	Рабочая область		№
	Ø мм		
Для фитингов, правый, для Р 630 W	630		<b>54221</b>
Для фитингов, левый, для Р 630 W	630		<b>54222</b>



## Редукционные зажимные вкладыши

Для фитингов, комплект состоит из 2 узких металлических полуколец.

Наименование	Ø мм	кг	№
Фитинг	315	16,0	<b>54231</b>
Фитинг	355	15,5	<b>54232</b>
Фитинг	400	12,5	<b>54233</b>
Фитинг	450	13,0	<b>54234</b>
Фитинг	500	12,5	<b>54236</b>
Фитинг	560	12,2	<b>54237</b>



Редукционные зажимные вкладыши труба / фитинг (доп. принадлежность)

## Зажим для фланцев

Для сварки по центру и правильной ориентации фланцев.

### ПРЕИМУЩЕСТВА

- Быстрое крепление зажима на базовой машине посредством установочных салазок
- Простая ориентация фланца относительно трубы

Исполнение	№
С установочными салазками для Р 630 W	<b>54235</b>



## Приспособление для сварки тройников

Для изготовления тройников 90° / 30° - 45° с одинаковыми диаметрами.

### ПРЕИМУЩЕСТВА

- Набор для изготовления тройников под 90° с одинаковыми диаметрами, сварка в 2 приема
- 3 основных зажима с редукционными зажимными вкладышами (1 компл. = 6 полуколец), вставляются друг в друга

Исполнение	Рабочая область,		№
	Ø мм		
90° укомплект. для Р 630 W	315 - 630		<b>54224</b>
30° - 45° укомплект. для Р 630 W	315 - 560		<b>54225</b>
90° укомплект. для Р 1000 W	450 - 800		<b>53976</b>
30° - 45° укомплект. для Р 1000 W	450 - 800		<b>53977</b>



№ 54224

# Машины для работы в цехе

## ROWELD® P 1000 W

Машина для сварки пластмассовых труб Ø 560 - 1000 мм



### РАБОЧАЯ ОБЛАСТЬ

Для сварки пластмассовых труб из ПЭ и ПП  
Для любого давления и всех классов SDR

### ПРЕИМУЩЕСТВА

- Надежная крутильно-жесткая передача усилия при сварке
- Точное управление усилием сварки
- Нагревательный элемент соответствует требованиям DVS, CEN и ISO, с длительным сроком службы
- Сварочная машина для работы в цехе, с поворотными зажимами (в каждую сторону до 22,5°) для изготовления отводов и возможностью серийного изготовления сегментов.

### ТЕХНИЧЕСКИЕ ХАРАКТЕРИСТИКИ

Электрический гидроагрегат:	2250 Вт 400 В, 50/60 Гц
Электрический торцеватель:	3 кВт 400 В, 50/60 Гц
Нагревательный элемент:	28 кВт 400 В, 50/60 Гц

#### Защита от случайного пуска и выскакивания

Торцеватель с высоким крутящим моментом, редукторный двигатель, подача в зону сварки при помощи гидравлики

#### Нагревательный элемент соответствует требованиям DVS, CEN и ISO, с длительным сроком службы

Нагревательный элемент с электронной регулировкой с высококачественным антиприлипающим покрытием, подача в зону сварки при помощи гидравлики

#### Надежное крепление трубы

Основные зажимы закрываются при помощи гидравлики

#### Надежная, простая работа

Наглядное расположение всех элементов регулировки, управления и контроля, рычаг управления для сведения на быстром ходу, поддержания давления и разведения на быстром ходу

#### Точное управление усилием сварки

Гидравлический агрегат, рассчитанный на продолжительный режим работы, поддерживает стабильное давление, исключает возможность падения давления во время сварки

#### Надежная крутильно-жесткая передача усилия при сварке

Стабильная, жесткая на кручение станина с закаленными высокоточными двойными направляющими с линейными подшипниками. Двухстороннее осевое центрирование труб благодаря особым основным зажимам



**Возможна поставка оборудования под дюймовые и спец. размеры.**

**Комплект состоит из:** базовой машины с основными зажимами 1000 мм правым и левым на установочных салазках, встроенного электрического гидроагрегата 400 В/2250 Вт, электрического торцевателя 400 В/3 кВт с редукторным двигателем, крепления для нагревательного элемента с электронным управлением, встроенного нагревательного элемента с антиприлипающим покрытием и плавной электронной регулировкой 400 В/28 кВт, Ø 560, 630, 710, 800, 900, 1000 мм, ящика для перевозки, монтажного инструмента.

Наименование	Рабочая область, Ø мм	кг	№
ROWELD® P 1000 W укомплектованная	560 - 1000	4000	<b>53970</b>
ROWELD® P 1000 W базовая	1000	3250	<b>53975</b>

# Ленточные пилы для пластмассовых труб

## ROWELD® BS 450

Ленточная пила DA 50 - 450 мм



### РАБОЧАЯ ОБЛАСТЬ

Для точной резки под заданным углом труб и фасонных деталей из ПЭ, ПП, ПБ, ПВХДФ и ПВХ

Поворачивается на 45°

Отлично подходит для штучного и серийного производства отводов и тройников в режиме продолжительной эксплуатации

**Рабочая область:** трубы, фас. детали 0 - 45° / Ø 50 - 450 мм  
профили 0° / 450 x 450 мм

### ПРЕИМУЩЕСТВА

- Жесткая на кручение конструкция станины и рамы пилы выполнена из стали
- Приводной двигатель 1,25 кВт с защитой от перегрузки
- Механизм изменения направления пильного полотна на шарикоподшипниках
- Система натяжения пильного полотна с пружинной поддержкой и механизмом отключения в случае обрыва полотна
- Плавный поворот кронштейна пилы 0° - 45°
- Главный выключатель, контактор, защитный автомат-выключатель для двигателя

### ТЕХНИЧЕСКИЕ ХАРАКТЕРИСТИКИ

**Приводной двигатель:** 400 В, 1,25 кВт, 50/60 Гц с защитой от перегрузки

**Габариты (ДхШхВ):** 1250 x 1700 x 2100 мм

**Вес:** 160 кг



## ROWELD® BS 450 ленточная пила для пластмассовых труб

Наименование	Исполнение	 кг	400 В, 50/60 Гц
<b>ROWELD® BS 450</b>	ленточная пила	160	<b>55603</b>
<b>Принадлежности</b>			
Транспортировочный ящик		150	<b>55688</b>
Запасное полотно	для ПЭ и ПП	0,5	<b>55622</b>
Запасное полотно	для ПВХ	0,5	<b>55627</b>

**ROTHENBERGER**

# Ленточные пилы для резки пластмассовых труб

## ROWELD® BS 630

Ленточная пила DA 200 - 630 мм



### РАБОЧАЯ ОБЛАСТЬ

Для точной резки под заданным углом труб и фасонных деталей из ПЭ, ПП, ПБ, ПВДФ и ПВХ.  
Поворачивается на 45° в обе стороны.  
Отлично подходит для штучного и серийного производства отводов и тройников в режиме продолжительной эксплуатации.

**Рабочая область:** трубы, фас. детали 0 - 45° / Ø 200 - 630 мм  
профили 0° / 630 x 630 мм

### ТЕХНИЧЕСКИЕ ХАРАКТЕРИСТИКИ

**Приводной двигатель:** 400 В, 2,5 кВт, 50/60 Гц  
с защитой от перегрузки  
**Габариты (ДхШхВ):** 2000 x 2100 x 2400 мм  
**Вес:** 400 кг

### ПРЕИМУЩЕСТВА

- Двусторонние направляющие пильного полотна, диапазон угла резки 0°-45°
- Направление (скос) под углом 45° в обе стороны для удобства изготовления тройников и отводов
- Точные направляющие гарантируют высокую точность протекания процесса резки
- Плавная регулировка подачи пилы при помощи электропривода
- Плавный поворот кронштейна пилы в диапазоне 0° - 45°
- Ограничение глубины резки
- Шкала для считывания показаний о настроенном угле резки и индикатор угла резки на передней панели
- Распознавание разреза при помощи лазера



## ROWELD® BS 630 ленточная пила для пластмассовых труб

Наименование	Исполнение	кг	400 В, 50/60 Гц
<b>ROWELD® BS 630</b>	ленточная пила	400	<b>55607</b>
<b>Принадлежности</b>			
Транспортировочный ящик		200	<b>55689</b>
Запасное полотно	для ПЭ и ПП	0,7	<b>55653</b>
Запасное полотно	для ПВХ	0,7	<b>55658</b>



# Ленточные пилы для пластмассовых труб

## ROWELD® BS 800 / BS 1200

Ленточная пила DA 200 - 800 мм для BS 800 и DA 400 - 1200 мм для BS 1200



### РАБОЧАЯ ОБЛАСТЬ

Для точной резки под заданным углом труб и фасонных деталей из ПЭ, ПП, ПБ, ПВХДФ и ПВХ.

Поворачивается на 45° в обе стороны.

Отлично подходит для штучного и серийного производства отводов и тройников в режиме продолжительной эксплуатации.

**Рабочая область: BS 800** трубы, фас. детали  
0 - 45° / Ø 200 - 800 мм  
**BS 1200** трубы, фас. детали  
0 - 45° / Ø 400 - 1200 мм

### ТЕХНИЧЕСКИЕ ХАРАКТЕРИСТИКИ

**Приводной двигатель:** 400 В, 4,0 кВт, 50/60 Гц  
с защитой от перегрузки

**Габариты (ДхШхВ): BS 800** 2800 x 3450 x 3250 мм  
**BS 1200** 4050 x 4450 x 3500 мм

**Вес: BS 800** 650 кг  
**BS 1200** 2200 кг

### ПРЕИМУЩЕСТВА

- Двусторонние направляющие пильного полотна, диапазон угла резки 0°-45°
- Направление (скос) под углом 45° в обе стороны для удобства изготовления тройников и отводов
- Точные направляющие гарантируют высокую точность протекания процесса резки
- Плавная регулировка подачи пилы при помощи электропривода
- Плавный поворот кронштейна пилы в диапазоне 0° - 45°
- Ограничение глубины резки
- Шкала для считывания показаний о настроенном угле резки и индикатор угла резки на передней панели
- Распознавание разреза при помощи лазера



## ROWELD® BS 800 / BS 1200 ленточные пилы для пластмассовых труб

Наименование	Исполнение	 кг	400 В, 50/60 Гц
<b>ROWELD® BS 800</b>	ленточная пила	650	<b>55608</b>
<b>ROWELD® BS 1200</b>	ленточная пила	2200	<b>55609</b>
<b>Принадлежности</b>			
Транспортировочный ящик		200	<b>55689</b>
Запасное полотно	для ПЭ и ПП	0,7	<b>55667</b>
Запасное полотно	для ПВХ	0,7	<b>55668</b>

# Информационная поддержка

## ROTHENBERGER - Ваш навигатор в мире инноваций!

Спрашивайте следующие специализированные каталоги **ROTHENBERGER** у Ваших торговых представителей.

### GLOBE Оборудование и инструмент для монтажа труб

Каталог профессионального оборудования для специалистов в области сантехники, кондиционирования, холодильной техники и пр.

- Оборудование для бесфитингового монтажа труб
- Пресс-оборудование
- Оборудование для монтажа металлопластиковых труб
- Инструмент и оборудование для монтажа стальных труб
- Слесарно-монтажный инструмент
- Приборы для испытаний
- Техника для замораживания труб
- Инструмент для пайки, сварки и резки
- Оборудование для монтажа и обслуживания холодильной техники и кондиционеров



### KLIMA Оборудование для монтажа и обслуживания холодильной техники и кондиционеров

Полный каталог профессионального оборудования для специалистов в области холодоснабжения и кондиционирования

- Оборудование для слива/заполнения
- Коллекторы, напорные шланги и принадлежности
- Измерительные приборы
- Инструмент для монтажа кондиционеров
- Оборудование для пайки/сварки/резки. Припои



### Оборудование для прочистки и обследования труб и каналов

Полный каталог профессионального оборудования для специалистов в области коммунального хозяйства, аварийных служб и обслуживающих предприятий

- Телеинспекционные системы для обследования труб
- Оборудование и инструмент для прочистки труб
- Устройства для прочистки труб водой под высоким давлением
- Насосы для удаления накипи
- Ручные устройства для прочистки труб



### Техника для алмазного сверления и резки

Каталоги профессионального оборудования в строительной сфере

- Алмазные сверильные установки ROTHENBERGER
- Электрические и гидравлические стенорезные машины
- Оборудование для алмазной канатной резки
- Камнерезные станки и нарезчики швов
- Профессиональная и торговая программа алмазного инструмента



**Новости, акции, новинки - всегда актуальная информация на [rothenberger.ru](http://rothenberger.ru) !**

## **ROWELD®** обслуживание клиентов, сервис и обучение

Программа ROWELD® - это качественная техника для сварки пластмасс от **ROTHENBERGER**

### **Обучение**

- мы проводим обучение сварщиков как в авторизованных учебных центрах, так и на объектах клиентов.

### **Сервис, тех. обслуживание и ремонт**

Авторизованные сервисные центры **ROTHENBERGER** в России осуществляют:

- предпродажную подготовку
- сервисное обслуживание
- гарантийный ремонт
- постгарантийный ремонт
- продажу запасных частей и материалов
- консультации по причинам возникновения неисправностей

Авторизованные сервисные центры предоставляют:

- гарантию 12 месяцев на заменённые детали
- компенсационное продление срока гарантии за время выполнения ремонта
- современное сервисное и ремонтное оборудование



## **ROCUT®, ROWELD® являются зарегистрированными товарными знаками ROTHENBERGER Werkzeuge GmbH.**

В целях технического совершенствования нашей продукции и соответствия ее запросам клиентов без предварительного оповещения могут быть изменены внешний вид, состав, производительность, характеристики, габариты и вес продуктов. Мы не обязаны вносить изменения в уже поставленное оборудование.

Мы оставляем за собой право изымать из программы отдельные артикулы.

После выхода данного каталога все предыдущие издания объявляются недействительными.  
Нормативные данные не являются обязательными.

Указания по работе, советы по эксплуатации и безопасности не являются обязательными и ни в коей мере не замещают законодательные или прочие предписания, действующие в каждой конкретной стране.

Ни одна из частей данного каталога не может быть воспроизведена ни каким из способов - фотокопированием, микрофильмированием, перепечатыванием или другим образом, - а также переведена на магнитный носитель без предварительного письменного согласия **ROTHENBERGER**. Внесение изменений и исправлений в каталог не допускается. Все права защищены.

# Офисы ROTHENBERGER

**Германия** ROTHENBERGER Deutschland GmbH  
Industriestrasse 7 • 65779 Kelkheim/Germany  
Tel. +49 6195 / 800 81 00 • +49 6195 / 800 37 39  
annerosse.messinger@rothenberger.com  
www.rothenberger.com

## Россия ROTHENBERGER RUSSIA

### Москва

115280, Москва, ул.Автозаводская, д.25  
тел. / факс: +7 495 / 792-59-44  
info@rothenberger.ru  
www.rothenberger.ru

### Санкт-Петербург

192019, г. Санкт-Петербург,  
ул.Профессора Качалова, д.3, литера "В"  
тел.: +7 812 / 412-30-44, 412-60-17  
spb@rothenberger.ru

### ROWELD:

190130, г. Санкт-Петербург,  
ул.10-я Красноармейская, д.15 - 17,  
тел. / факс: +7 812 / 575-00-86, 575-00-56, 251-37-07  
triac.spb@gmail.com

### Екатеринбург

620062, г. Екатеринбург,  
ул.Первомайская, 77, подъезд 8а, этаж 2  
тел.: +7 343 / 278-96-59, 278-96-79 • факс: +7 343 / 375-88-16  
ekb@rothenberger.ru

### Краснодар

350059, г. Краснодар,  
ул.Новороссийская, д.236, оф.104  
тел.: +7 861 / 217-01-93  
yug@rothenberger.ru

### Самара

443082, г. Самара,  
ул.Авиационная, д.1, литера "А-А12"  
тел.: +7 846 / 207-38-90, 207-38-91  
samara@rothenberger.ru

### Красноярск

660021, г. Красноярск,  
ул.Дубровинского, д.112,  
тел.: +7 391 / 276-75-33, 276-75-34  
krs@rothenberger.ru

**Украина** 04073, г. Киев, пер.Куреневский, д.17  
тел.: +38 044 / 494-15-97 • факс: +38 044 / 468-13-63  
ua@rothenberger.ru  
www.rothenberger.com.ua

**Республика Беларусь** 220015, г. Минск, ул.Я.Мавра, д.22, офис 1п  
тел.: +375 17/ 256-29-03, 256-29-04 • факс: +375 17/ 256-29-07  
by@rothenberger.ru  
www.rothenberger.by.com



[www.rothenberger.ru](http://www.rothenberger.ru)

Ваш торговый представитель