



группа
ПОЛИПЛАСТИК

СИСТЕМЫ ТЕХНОЛОГИЧЕСКИХ ПОЛИМЕРНЫХ ТРУБОПРОВОДОВ



каталог
2024



СЕРВИСНЫЕ ВОЗМОЖНОСТИ

Партнерские взаимоотношения с ведущими производителями фитингов, сварочного оборудования и запорно-регулирующей арматуры, а также собственное производство позволяют обеспечить рынок всеми необходимыми комплектующими.

Широкая сеть торговых домов Группы, расположенных во всех регионах России, в Белоруссии и Казахстане, обеспечивает оперативную поставку всех необходимых комплектующих и оборудования для монтажа систем трубопроводов.

Учебный центр Группы ПОЛИПЛАСТИК осуществляет обучение по направлениям, связанным с проектированием, строительством, техническим надзором, эксплуатацией, ремонтом и реконструкцией трубопроводов из полимерных материалов.

На сегодняшний день Группа ПОЛИПЛАСТИК предоставляет комплексное обслуживание, включающее консультации технических специалистов и помощь в проектировании инженерных сетей, логистические услуги, полную комплектацию поставок материалов и оборудования для строительства и реконструкции трубопроводных систем, монтаж и шефмонтаж, аренду и ремонт сварочного оборудования, а также дальнейшее обслуживание построенных объектов.

СОДЕРЖАНИЕ

О компании	2
Продукция и услуги	2
Стандарты качества	3
Системы технологических полимерных трубопроводов для промышленного применения	4
Система напорных износостойких трубопроводов серии МУЛЬТИПАЙП ИС	5
Система напорных трубопроводов повышенной термостойкости серии МУЛЬТИТЕРМ	9
Фитинги (соединительные детали)	12
Гнутые отводы	12
Соединительные детали ЕВРОСТАНДАРТ	15
Сегментные соединительные детали	19
Соединительные детали серии МУЛЬТИТЕРМ	23
Нормативно-техническая информация	29
Программные решения	29

СИСТЕМЫ ТЕХНОЛОГИЧЕСКИХ ПОЛИМЕРНЫХ ТРУБОПРОВОДОВ ДЛЯ ПРОМЫШЛЕННОГО ПРИМЕНЕНИЯ

Специальные системы технологических полимерных трубопроводов разработаны для применения на производственных объектах в системах водоснабжения, водоотведения и дренажа, а также для транспортирования агрессивных сред, шламов и пульпы, в том числе при повышенных температурах. Вся продукция сертифицирована и поставляется с полным пакетом документов, включающим:

- паспорт качества
- сертификат соответствия.

ЭЛЕМЕНТЫ СИСТЕМЫ

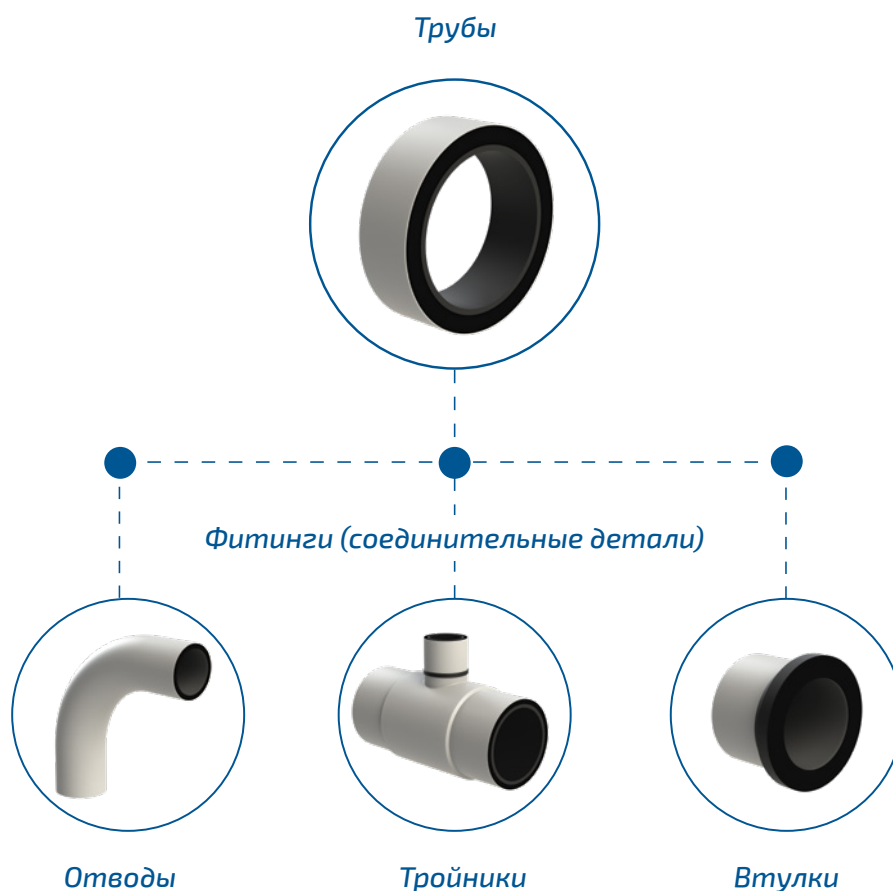

ПРЕИМУЩЕСТВА СИСТЕМ ПОЛИМЕРНЫХ ТРУБОПРОВОДОВ ПО СРАВНЕНИЮ СО СТАЛЬНЫМИ ТРУБОПРОВОДАМИ

- Высокая химическая стойкость
- Отсутствие коррозии и значительных отложений на стенках труб
- Не требуется электрохимическая защита трубопровода, в том числе от блуждающих токов
- Устойчивость к динамическим и статическим нагрузкам, сейсмостойкость
- Снижение сроков производства работ в 2-2,5 раза за счет уменьшения количества стыков

СИСТЕМА НАПОРНЫХ ИЗНОСОСТОЙКИХ ТРУБОПРОВОДОВ СЕРИИ МУЛЬТИПАЙП ИС

Внутренний защитный слой труб серии **МУЛЬТИПАЙП ИС**, выполненный из специальной износостойкой композиции*, обеспечивает длительный срок службы пульпопроводов, транспортирующих в виде гидросмесей высокоабразивные среды в напорном, а также безнапорном режимах.

ОБЛАСТИ ПРИМЕНЕНИЯ

- Горнодобывающая промышленность
 - Транспортирование угля, руд черных и цветных металлов
 - Транспортирование концентратов и отходов обогащения, других промышленных отходов
 - Обратное водоснабжение
- Камнедобывающая промышленность
 - Транспортирование грунтов, песчано-гравийных смесей
- Цементная промышленность
 - Транспортирование извести, камня и шлама
- Химическая промышленность
 - Транспортирование химического сырья и отходов

КЛЮЧЕВЫЕ ХАРАКТЕРИСТИКИ

Рентабельное решение для горной промышленности. Повышение производительности системы за счет снижения времени простоя на техническое обслуживание и ремонтные работы трубопроводов серии МУЛЬТИПАЙП ИС.

Защита всей системы трубопровода. Соединительные детали выполнены из того же материала, что и основной трубопровод.

Возможность наружной укладки трубопроводов. Светлый наружный слой труб МУЛЬТИПАЙП ИС УФ защищает от УФ-излучения, отражает солнечный свет, уменьшает нагревание и термическое расширение трубопровода.

Защита от подделки (сложный технологический процесс производства).

ТРУБЫ СЕРИИ МУЛЬТИПАЙП ИС



МУЛЬТИПАЙП ИС

Напорная труба.
Износостойкий
внутренний слой



МУЛЬТИПАЙП ИС УФ¹

Напорная труба.
Износостойкий
внутренний слой

Светлый защитный
наружный слой
с повышенной термо-
и светостойкостью

¹ Исполнение рекомендовано
при наружной прокладке



МУЛЬТИПАЙП ОС ИС

Напорная труба.
Наружное огнеза-
щитное покрытие
из термопластичной
композиции, не рас-
пространяющей
горение

Износостойкий
внутренний слой

* Внутренний слой трубы изготовлен из термоэластопласта, полученного методом динамической вулканизации (ДТЭП). ДТЭП – класс полимеров нового поколения, которые обладают свойствами эластомерных (резина) и термопластичных материалов. Метод динамической вулканизации позволяет получать материалы с высокими физико-механическими и эксплуатационными (износостойкость) свойствами, удовлетворяющими требованиям РТИ.

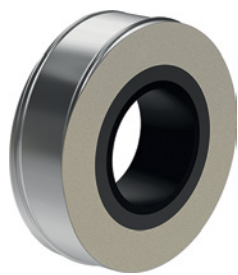

МУЛЬТИПАЙП ИС в ППУ²

Напорная труба.
Износостойкий
внутренний слой

ППУ-изоляция

2 Исполнение рекомендовано
для районов с холодным климатом



МУЛЬТИПАЙП ПРО ИС³

Напорная труба.
Наружный слой
из композиционного
материала повышенной
жесткости

Износостойкий
внутренний слой

3 Исполнение рекомендовано
при наружной прокладке

КОНСТРУКЦИЯ НА ПРИМЕРЕ ТРУБ МУЛЬТИПАЙП ИС УФ



1. Устойчивый к абразивному износу внутренний слой увеличивает срок службы трубопровода не менее, чем в шесть раз по сравнению с традиционными стальными и полиэтиленовыми трубами*.
2. Несущий слой** напорной трубы из ПЭ 100 или ПЭ 100-RC. Толщина зависит от номинального давления (PN).
3. Исполнение МУЛЬТИПАЙП ИС УФ рекомендовано при наружной прокладке: светлый наружный слой из специальной свето- и термостабилизированной полимерной композиции защищает от механических повреждений и УФ-излучения, отражает солнечный свет, уменьшает нагрев и термическое расширение трубопровода.

ИСПЫТАНИЯ НА ИЗНОС – ОПРЕДЕЛЕНИЕ ДАРМШТАДТСКОГО РЕСУРСА ТРУБ С ИЗНОСОСТОЙКИМ СЛОЕМ



Суть метода состоит в измерении величины износа отрезка полимерной трубы смесью воды и крупных абразивных частиц (средний размер 6 мм). Движение смеси обеспечивается изменением наклона образца на $\pm 22,5^\circ$ с частотой 20 циклов в минуту.

Износ трубы измеряется по потере толщины стенки. Испытания проводятся до достижения 100 тыс. циклов, что соответствует пробегу потока взвеси 100 км.

Метод применяется для испытания труб диаметрами 100 – 600 мм.

* Группой ПОЛИПЛАСТИК проведены сравнительные испытания труб МУЛЬТИПАЙП ИС и ПЭ 100 по методу DIN EN 295-3:212-03 (Дармштадтский метод), а также по методу ISO 15527.

6 ** По согласованию с Заказчиком возможно изготовление несущего слоя напорных труб из PE-RT тип II для применения при повышенной температуре транспортируемой среды.

РЕЗУЛЬТАТЫ СРАВНИТЕЛЬНОГО ИСПЫТАНИЯ ТРУБ МУЛЬТИПАЙП ИС И ТРУБ ИЗ ПЭ 100 ПО МЕТОДУ DIN EN 295-3:212-03 (ДАРМШТАДТСКИЙ МЕТОД)

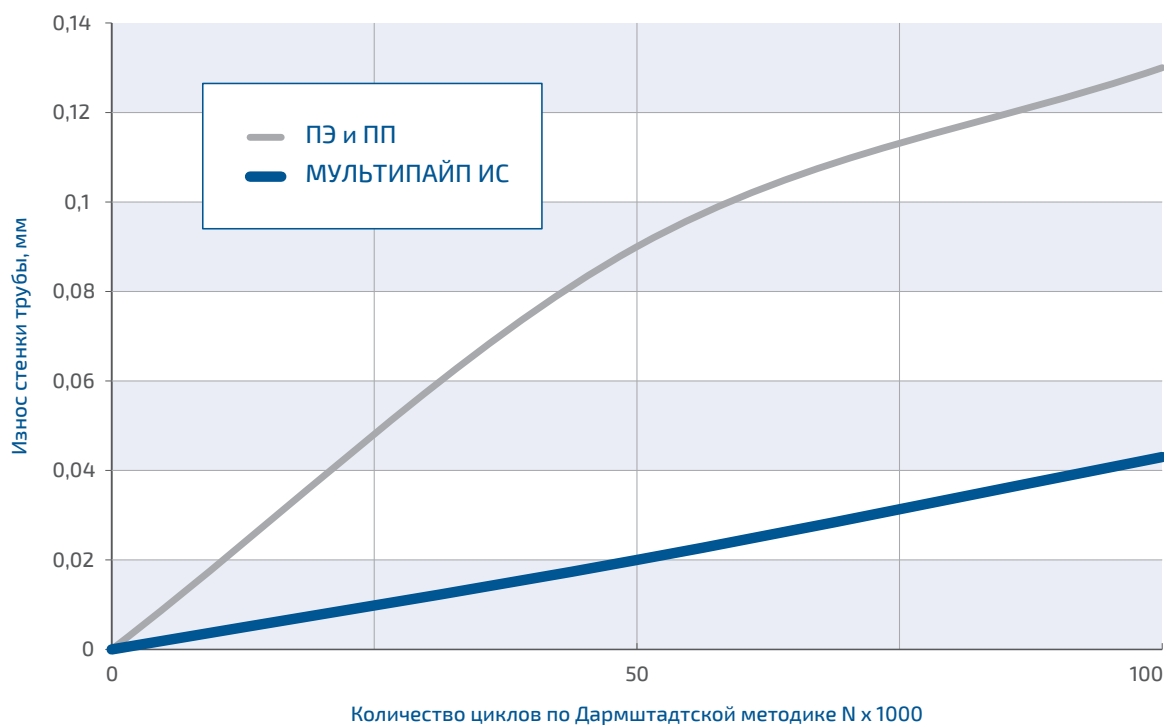

На основании исследований сред Заказчика можно произвести расчет ресурса, вызывающего потерю толщины трубы.

ТРУБЫ МУЛЬТИПАЙП ИС, МУЛЬТИПАЙП ИС УФ, МУЛЬТИПАЙП ОС ИС, ТУ 22.21.21-049-73011750-2022

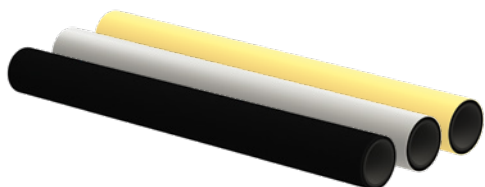

Номинальный наружный диаметр d_n , мм	Номинальная толщина стенки трубы e_n , мм					
	PN 8	PN 10	PN 12,5	PN 16	PN 20	PN 25
110	5,3	6,6	8,1	10	12,3	15,1
125	6,0	7,4	9,2	11,4	14	17,1
140	6,7	8,3	10,3	12,7	15,7	19,2
160	7,7	9,5	11,8	14,6	17,9	21,9
180	8,6	10,7	13,3	16,4	20,1	24,6
200	9,6	11,9	14,7	18,2	22,4	27,4
225	10,8	13,4	16,6	20,5	25,2	30,8
250	11,9	14,8	18,4	22,7	27,9	34,2
280	13,4	16,6	20,6	25,4	31,3	38,3
315	15,0	18,7	23,2	28,6	35,2	43,1
355	16,9	21,1	26,1	32,2	39,7	48,5
400	19,1	23,7	29,4	36,3	44,7	54,7
450	21,5	26,7	33,1	40,9	50,3	61,5
500	23,9	29,7	36,8	45,4	55,8	68,3
560	26,7	33,2	41,2	50,8	62,5	76,5
630	30,0	37,4	46,3	57,2	70,3	86,1
710	33,9	42,1	52,2	64,5	79,3	-
800	38,1	47,4	58,8	72,6	89,3	-
900	42,9	53,3	66,1	81,7	-	-
1000	47,7	59,3	73,5	90,8	-	-
1200	57,2	71,1	88,2	-	-	-

Толщина стенки внутреннего износостойкого слоя $e_{вн}$ выбирается из ряда 2, 3, 4, 5, 6, 7, 8, 9, 10 мм. По согласованию с Заказчиком допускается изготовление труб с толщиной стенки $e_{вн}$ более 10 мм.

Номинальное давление (PN) соответствует постоянному максимальному рабочему давлению при 20 °С.

МУЛЬТИПАЙП ИС

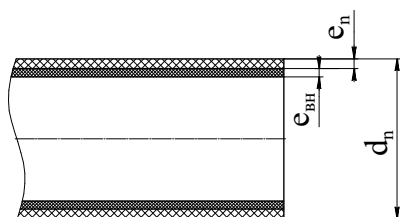

e_n - номинальная толщина стенки;
 $e_{вн}$ - номинальная толщина стенки внутреннего износостойкого слоя;
 d_n - номинальный наружный диаметр трубы

МУЛЬТИПАЙП ИС УФ

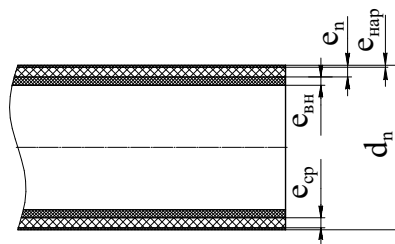

e_n - номинальная толщина стенки ($e_{нар} + e_{сп}$);
 $e_{нар}$ - номинальная толщина стенки наружного слоя с повышенной термо- и светостойкостью;
 $e_{сп}$ - номинальная толщина стенки среднего слоя;
 $e_{вн}$ - номинальная толщина стенки внутреннего износостойкого слоя;
 d_n - номинальный наружный диаметр трубы

МУЛЬТИПАЙП ОС ИС

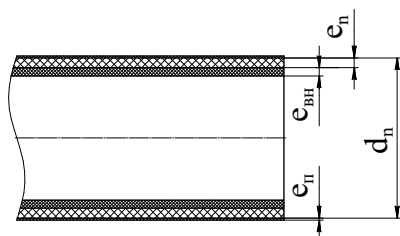

e_n - номинальная толщина стенки (наружный слой);
 $e_{вн}$ - номинальная толщина стенки внутреннего износостойкого слоя;
 e_n - номинальная толщина наружного огнезащитного покрытия;
 d_n - номинальный наружный диаметр трубы

В трубопроводах серии МУЛЬТИПАЙП ИС используются соединительные детали, изготовленные из труб соответствующих типоразмеров.

Конструкция и размеры стандартных деталей соответствуют требованиям ТУ 2248-025-73011750-2013, ТУ 22.21.29-046-73011750-2018, ТУ 22.21.29-086-73011750-2022, см. стр. 12-22 каталога.

Трубы серии МУЛЬТИПАЙП ИС соединяются сваркой встык или фитингами с закладными нагревателями (муфтами с ЗН, втулками под фланец с ЗН).

СИСТЕМА НАПОРНЫХ ТРУБОПРОВОДОВ ПОВЫШЕННОЙ ТЕРМОСТОЙКОСТИ СЕРИИ МУЛЬТИТЕРМ

Материал: полиэтилен повышенной термостойкости PE-RT тип II

Максимальное рабочее давление*: до 16 бар
Постоянная рабочая температура: 40 °C и выше

ОБЛАСТИ ПРИМЕНЕНИЯ

- Подземные и надземные промышленные сети водоснабжения и водоотведения
- Сети сбора и подготовки нефти
- Транспортирование химически агрессивных жидкостей, к которым материал системы трубопроводов химически стоек

ТРУБЫ СЕРИИ МУЛЬТИТЕРМ



МУЛЬТИТЕРМ

Напорная труба.
Температура рабочей среды до 110 °C

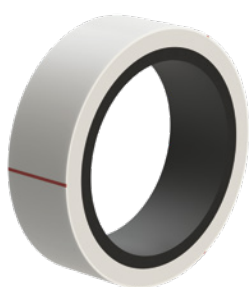

МУЛЬТИТЕРМ ИС

Напорная труба.
Температура рабочей среды до 110 °C

Износостойкий внутренний слой

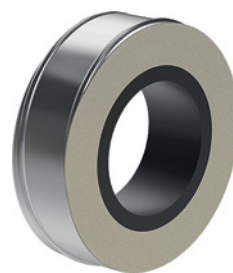

МУЛЬТИТЕРМ в ППУ¹

Напорная труба.
Температура рабочей среды до 110 °C

ППУ-изоляция

¹ Исполнение рекомендовано для районов с холодным климатом

ТРУБЫ МУЛЬТИТЕРМ, МУЛЬТИТЕРМ ИС, ТУ 2248-053-73011750-2023

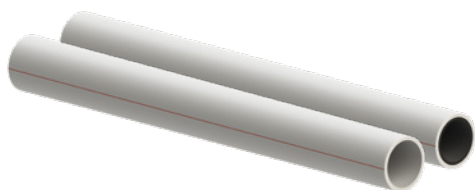

Номинальный наружный диаметр d_n , мм	Номинальная толщина стенки e_n , мм					
	SDR 7,4	SDR 9	SDR 11	SDR 13,6	SDR 17	SDR 21
110	15,1	12,3	10,0	8,1	6,6	5,3
160	21,9	17,9	14,6	11,8	9,5	7,7
180	24,6	20	16,4	13,3	10,7	8,6
200	27,4	22,4	18,2	14,7	11,9	9,6
225	30,8	25,2	20,5	16,6	13,4	10,8
250	34,2	27,9	22,8	18,4	14,8	11,9
280	38,3	31,3	25,4	20,6	16,6	13,4
315	43,1	35,2	28,6	23,2	18,7	15,0
355	48,5	39,7	32,2	26,1	21,1	16,9
400	54,7	44,7	36,3	29,4	23,7	19,1
450	61,5	50,3	40,9	33,1	26,7	21,5
560	–	62,5	50,8	41,2	33,2	26,7
630	–	–	57,2	46,3	37,4	30,0
710	–	–	64,5	52,2	42,1	33,9
800	–	–	–	58,8	47,4	38,1

По согласованию с потребителем допускается изготовление труб других диаметров d_n от 16 до 1200 мм.

* Максимальное рабочее давление зависит от температуры транспортируемой среды.

МУЛЬТИТЕРМ

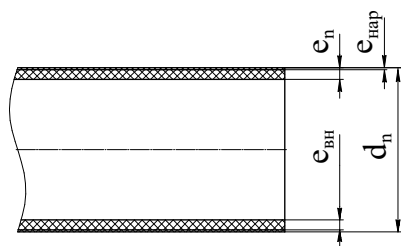

e_n - номинальная толщина стенки ($e_{нар} + e_{вн}$);
 $e_{нар}$ - номинальная толщина стенки наружного слоя повышенной термостойкости;
 $e_{вн}$ - номинальная толщина стенки внутреннего слоя повышенной термостойкости;
 d_n - номинальный наружный диаметр трубы

МУЛЬТИТЕРМ ИС

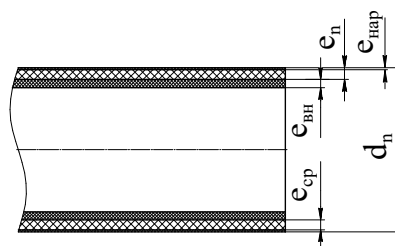

e_n - номинальная толщина стенки ($e_{нар} + e_{ср}$);
 $e_{нар}$ - номинальная толщина стенки наружного слоя повышенной термостойкости;
 $e_{ср}$ - номинальная толщина стенки среднего слоя повышенной термостойкости;
 $e_{вн}$ - номинальная толщина стенки внутреннего износостойкого слоя;
 d_n - номинальный наружный диаметр трубы

В трубопроводах серии МУЛЬТИТЕРМ используются соединительные детали, изготовленные методом литья под давлением с возможной последующей механической обработкой, механической обработкой трубных заготовок, а также детали, изготовленные из труб соответствующих типоразмеров.

Конструкция и размеры стандартных деталей соответствуют требованиям ТУ 22.21.29-042-73011750-2021, ТУ 2248-021-73011750-2012, ТУ 2248-025-73011750-2013, ТУ 22.21.29-046-73011750-2018, ТУ 22.21.29-086-73011750-2022, см. стр. 12-27 каталога.

РАСЧЕТНОЕ МАКСИМАЛЬНОЕ РАБОЧЕЕ ДАВЛЕНИЕ МОР ДЛЯ ТРУБ СЕРИИ МУЛЬТИТЕРМ В ЗАВИСИМОСТИ ОТ ТЕМПЕРАТУРЫ ТРАНСПОРТИРУЕМОЙ СРЕДЫ

Расчетное максимальное рабочее давление МОР при постоянной рабочей температуре Т получено с учетом уравнения длительной прочности в соответствии с ГОСТ 32415 (приложение В) и с учетом применения коэффициента запаса прочности $C = 1,5$.

При изменении коэффициента запаса прочности необходимо произвести расчет соответствующего максимального рабочего давления.

Т, °С, не более	Расчетный срок эксплуатации ¹⁾ , лет	SDR 7,4	SDR 9	SDR 11	SDR 13,6	SDR 17	SDR 21
		МОР, бар	МОР, бар	МОР, бар	МОР, бар	МОР, бар	МОР, бар
40	100	15,7	12,5	10,0	8,0	6,3	5,0
50	100	13,9	11,1	8,9	7,0	5,5	4,5
60	100	12,1	9,7	7,8	6,2	4,8	3,9
70	50	10,5	8,4	6,7	5,4	4,2	3,4
75	30	9,8	7,8	6,3	5,0	3,9	3,1
80	18	9,0	7,2	5,8	4,6	3,6	2,9
85	12	8,3	6,6	5,3	4,2	3,3	2,6
90	6	7,6	6,1	4,9	3,9	3,0	2,4
95	4	6,9	5,5	4,4	3,5	2,7	2,2
100	2,5	6,2	4,9	4,0	3,1	2,5	2,0
110	1	4,8	3,9	3,1	2,5	1,9	1,6

¹⁾ Расчетный срок эксплуатации труб без учета воздействия абразивной среды.

Примечания:

Допускается кратковременное увеличение температуры ΔT в течение не более 100 ч за весь период эксплуатации:

$\Delta T = 25$ °С – для рабочих температур в диапазоне от 40°С до 70 °С;

$\Delta T = 20$ °С – для рабочих температур в диапазоне от 75°С до 80 °С;

$\Delta T = 15$ °С – для рабочих температур в диапазоне от 90°С до 100 °С.

СРАВНЕНИЕ МАТЕРИАЛОВ РЕ-RT И PP-R

РЕ-RT тип II		Срок службы, лет					PP-R		Срок службы, лет				
Температура, °C	КЗП*	SDR					Температура, °C	КЗП*	SDR				
		6	7,4	11	13,6	17			6	7,4	11	13,6	17
		Давление, МПа							Давление, МПа				
		1,0	0,8	0,6	0,4	0,4			1,0	0,8	0,6	0,4	0,4
40	1,5	>50	>50	>50	>50	>50	40	1,5	>50	>50	>50	>50	>50
50	1,5	>50	>50	>50	>50	>50	50	1,5	>50	>50	>50	>50	>50
60	1,5	>50	>50	>50	>50	>50	60	1,5	>50	>50	>50	>50	>50
70	1,5	50,0	50,0	50,0	50,0	50,0	70	1,5	27,3	24,7	6,2	26,4	1,6
75	1,5	30,0	30,0	30,0	30,0	11,4	75	1,5	10,9	9,9	1,0	10,5	0,3
80	1,5	18,0	18,0	3,4	18,0	0,1	80	1,5	4,5	4,1	0,2	4,3	0,0
85	1,5	12,0	12,0	0,0	12,0	0,0	85	1,5	1,1	0,7	0,0	0,9	0,0
90	1,5	2,0	0,7	0,0	1,4	0,0	90	1,5	0,2	0,1	0,0	0,2	0,0
95	1,5	0,0	0,0	0,0	0,0	0,0	95	1,5	0,0	0,0	0,0	0,0	0,0
100	1,5	0,0	0,0	0,0	0,0	0,0	100	1,5	0,0	0,0	0,0	0,0	0,0
105	1,5	0,0	0,0	0,0	0,0	0,0	105	1,5	0,0	0,0	0,0	0,0	0,0
110	1,5	0,0	0,0	0,0	0,0	0,0	110	1,5	0,0	0,0	0,0	0,0	0,0

* Коэффициент запаса прочности.

I ФИТИНГИ (СОЕДИНИТЕЛЬНЫЕ ДЕТАЛИ)

ГНУТЫЕ ОТВОДЫ

Изготавливаются методом изгиба заготовок из труб серии МУЛЬТИПАЙП ИС, серии МУЛЬТИТЕРМ. Конструкция и размеры соответствуют ТУ 22.21.29-086-73011750-2022.

По согласованию с Заказчиком возможно изготовление деталей с нестандартными параметрами.

ОТВОД 90°

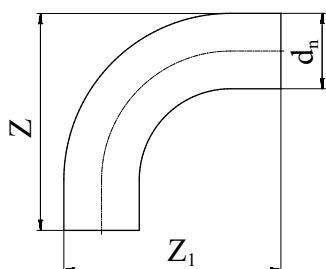

d_n	SDR*	Z, мм	Z ₁ , мм
110	11	390	390
160	11	632	632
225	11	685	685
250	11	955	955
280	11	1030	1030
315	11	1159	1159
355	11	1242	1242
400	11	1329	1329
450	11	1620	1620
500	11	1661	1661
560	11	1960	1960
630	11	2018	2018
710	11	2660	2660
800	11	3143	3143
900	11	3536	3536

* Возможно изготовление отводов других SDR.

ОТВОД 60°

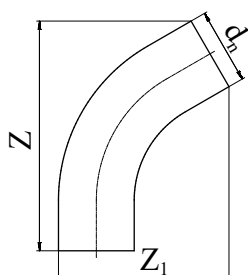

d_n	SDR*	Z, мм	Z ₁ , мм
110	11	511	350
160	11	839	564
225	11	225	617
250	11	1114	768
280	11	1115	784
315	11	1412	973
355	11	1397	984
400	11	1497	1064
450	11	1694	1158
500	11	1852	1319
560	11	2185	1542
630	11	1924	1426
710	11	2897	2028
800	11	2950	2103
900	11	3385	2404

* Возможно изготовление отводов других SDR.

ОТВОД 45°

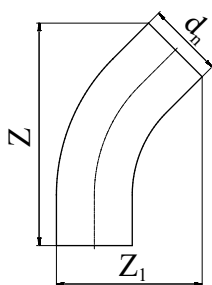

d_n	SDR*	Z, мм	Z ₁ , мм
110	11	557	308
160	11	919	494
225	11	946	551
250	11	1126	643
280	11	1139	670
315	11	1281	753
355	11	1425	841
400	11	1529	916
450	11	1747	1042
500	11	1997	1181
560	11	2107	1269
630	11	1964	1259
710	11	2779	1653
800	11	3158	1874
900	11	3628	2139

* Возможно изготовление отводов других SDR.

ОТВОД 30°

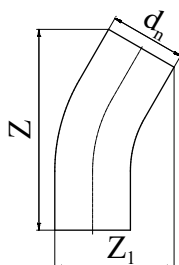

d_n	SDR*	Z, мм	Z ₁ , мм
110	11	589	253
160	11	976	400
225	11	993	461
250	11	1000	484
280	11	1101	538
315	11	1206	588
355	11	1214	633
400	11	1320	700
450	11	1613	822
500	11	1626	869
560	11	1829	975
630	11	1941	1066
710	11	2340	1242
800	11	3297	1576
900	11	3231	1645

* Возможно изготовление отводов других SDR.

ОТВОД 22°

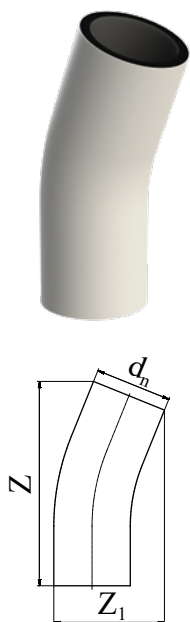

d_n	SDR*	Z, мм	Z ₁ , мм
110	11	600	219
160	11	995	342
225	11	1007	404
250	11	1013	426
280	11	1018	457
315	11	1217	529
355	11	1224	562
400	11	1330	629
450	11	1533	715
500	11	1543	763
560	11	1651	840
630	11	1857	945
710	11	2258	1097
800	11	3335	1390
900	11	3162	1449

* Возможно изготовление отводов других SDR.

ОТВОД 11°

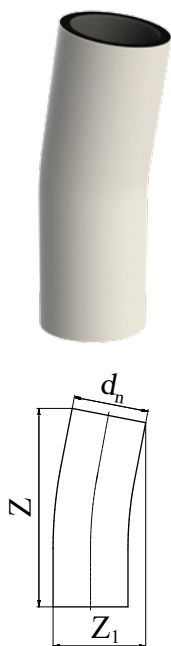

d_n	SDR*	Z, мм	Z ₁ , мм
110	11	605	166
160	11	1006	254
225	11	1012	318
250	11	1015	343
280	11	1018	373
315	11	1219	427
355	11	1223	466
400	11	1327	520
450	11	1430	579
500	11	1534	639
560	11	1639	708
630	11	1844	796
710	11	2248	913
800	11	3347	1108
900	11	3158	1188

* Возможно изготовление отводов других SDR.

СОЕДИНИТЕЛЬНЫЕ ДЕТАЛИ ЕВРОСТАНДАРТ

Изготавливаются методом сварки, в том числе с механической обработкой, из труб серии МУЛЬТИПАЙП ИС, серии МУЛЬТИТЕРМ. Конструкция и размеры соответствуют ТУ 22.21.29-046-73011750-2018.

По согласованию с Заказчиком возможно изготовление деталей с нестандартными параметрами.

ОТВОД 90°

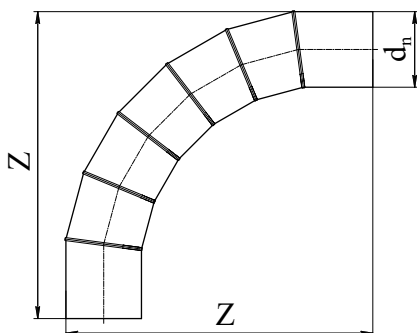

d_n , мм	SDR*	Z, мм
110	11	552
125	11	609
140	11	698
160	11	772
180	11	827
200	11	900
225	11	1025
250	11	1217
280	11	1237
315	11	1391
355	11	1495
400	11	1624
450	11	1853
500	11	2016
560	11	2199
630	11	2396

* Возможно изготовление отводов других SDR.

ОТВОД 60°

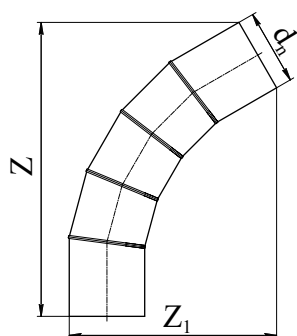

d_n , мм	SDR*	Z, мм	Z ₁ , мм
110	11	564	380
125	11	612	415
140	11	685	461
160	11	748	511
180	11	795	548
200	11	856	594
225	11	959	665
250	11	1187	809
280	11	1207	835
315	11	1365	943
355	11	1447	1012
400	11	1559	1097
450	11	1780	1250
500	11	1917	1354
560	11	2071	1472
630	11	2234	1601

* Возможно изготовление отводов других SDR.

ОТВОД 45°

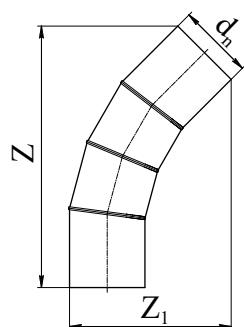
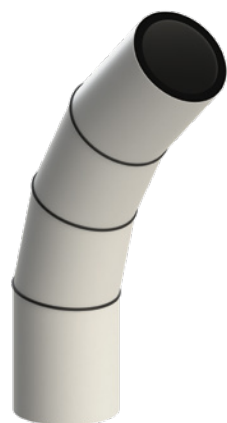

d_n , мм	SDR*	Z, мм	Z ₁ , мм
110	11	522	294
125	11	564	322
140	11	614	353
160	11	672	391
180	11	709	421
200	11	759	456
225	11	837	506
250	11	1070	576
280	11	1087	625
315	11	1236	700
355	11	1298	783
400	11	1386	877
450	11	1587	990
500	11	1693	1099
560	11	1816	1227
630	11	1945	1374

* Возможно изготовление отводов других SDR.

ОТВОД 30°

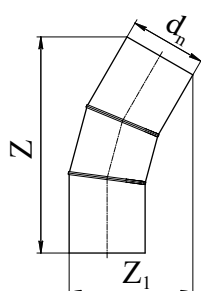

d_n , мм	SDR*	Z, мм	Z_1 , мм
110	11	459	185
125	11	487	210
140	11	525	238
160	11	558	272
180	11	583	304
200	11	617	338
225	11	667	382
250	11	1070	425
280	11	1087	469
315	11	1039	526
355	11	1298	591
400	11	1386	664
450	11	1587	748
500	11	1693	831
560	11	1816	929
630	11	1945	1043

* Возможно изготовление отводов других SDR.

ОТВОД 15°

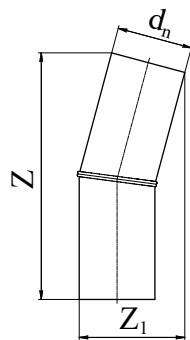

d_n , мм	SDR*	Z, мм	Z_1 , мм
110	11	372	155
125	11	386	172
140	11	400	188
160	11	415	209
180	11	426	230
200	11	441	251
225	11	457	278
250	11	674	330
280	11	682	360
315	11	789	408
355	11	800	448
400	11	827	495
450	11	952	560
500	11	981	612
560	11	1015	675
630	11	1048	746

* Возможно изготовление отводов других SDR.

ТРОЙНИК НЕРАВНОПРОХОДНЫЙ, SDR 11*

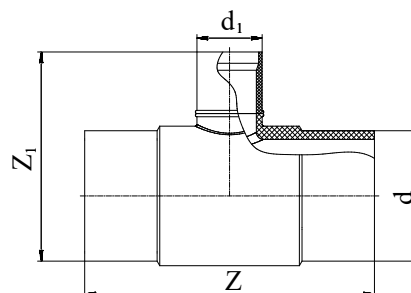

$d \times d_1$, мм	Z, мм	Z ₁ , мм
355x110	800	665
355x160	800	665
355x180	800	685
355x200	800	670
355x225	800	620
400x110	800	695
400x160	800	695
400x180	800	715
400x200	800	700
400x225	800	650
450x110	1000	750
450x160	1000	750
450x180	1000	770
450x200	1000	755
450x225	1000	700
500x110	1000	940
500x160	1000	940
500x180	1000	960
500x200	1000	950
500x225	1000	875
500x250	1000	830
500x280	1000	810
500x315	1000	810
560x110	1000	980
560x160	1000	980
560x180	1000	1000
560x200	1000	985

$d \times d_1$, мм	Z, мм	Z ₁ , мм
560x225	1000	915
560x250	1000	870
560x280	1000	850
560x315	1000	850
630x110	1200	1050
630x160	1200	1050
630x180	1200	1070
630x200	1200	1055
630x225	1200	985
630x250	1200	940
630x280	1200	920
710x110	1500	1140
710x160	1500	1140
710x180	1500	1160
710x200	1500	1145
710x225	1500	1075
710x250	1500	1030
710x280	1500	1010
710x315	1500	1010
800x110	1500	1235
800x160	1500	1235
800x180	1500	1255
800x200	1500	1240
800x225	1500	1170
800x250	1500	1125
800x280	1500	1100
800x315	1500	1100

* Возможно изготовление тройников других типоразмеров и SDR.

СЕГМЕНТНЫЕ СОЕДИНИТЕЛЬНЫЕ ДЕТАЛИ

Изготавливаются методом сварки из труб серии МУЛЬТИПАЙП ИС, серии МУЛЬТИТЕРМ. Конструкция и размеры соответствуют ТУ 2248-025-73011750-2013. По согласованию с Заказчиком возможно изготовление деталей с нестандартными параметрами.

ОТВОД 90° ОДНОСЕКЦИОННЫЙ

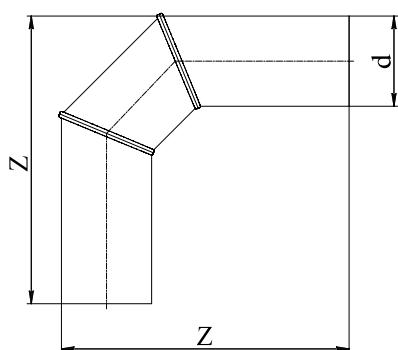

d, мм	SDR*	Z, мм
110	11	350
125	11	362
140	11	404
160	11	439
180	11	464
200	11	495
225	11	532
250	11	657
280	11	693
315	11	769
355	11	838
400	11	896
450	11	973
500	11	1091
560	11	1175
630	11	1264
710	11	2292

* Возможно изготовление отводов других SDR.

ОТВОД 90° ДВУХСЕКЦИОННЫЙ

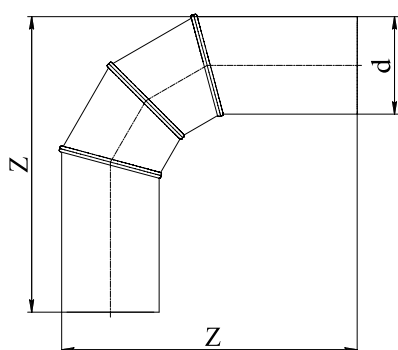

d, мм	SDR*	Z, мм
110	11	367
125	11	401
140	11	441
160	11	486
180	11	521
200	11	559
225	11	619
250	11	758
280	11	796
315	11	882
355	11	954
400	11	1028
450	11	1124
500	11	1264
560	11	1365
630	11	1473
710	11	2625

* Возможно изготовление отводов других SDR.

ОТВОД 60° ОДНОСЕКЦИОННЫЙ

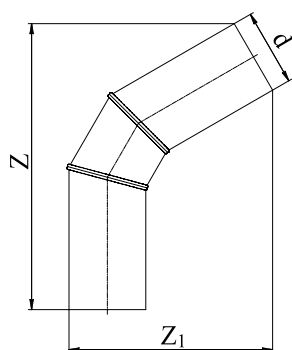

d, мм	SDR*	Z, мм	Z ₁ , мм
110	11	410	292
125	11	439	316
140	11	473	343
160	11	509	374
180	11	539	401
200	11	573	430
225	11	620	471
250	11	812	594
280	11	833	621
315	11	943	702
355	11	999	754
400	11	1063	814
450	11	1142	883
500	11	1293	996
560	11	1378	1076
630	11	1470	1163
710	11	2565	1836

* Возможно изготовление отводов других SDR.

ОТВОД 45° ОДНОСЕКЦИОННЫЙ

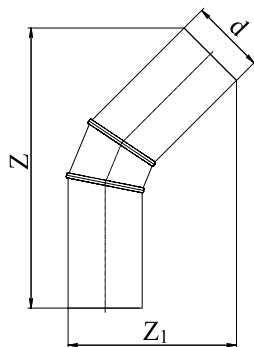

d, мм	SDR*	Z, мм	Z ₁ , мм
110	11	438	259
125	11	465	281
140	11	501	307
160	11	536	335
180	11	562	360
200	11	596	388
225	11	645	426
250	11	859	533
280	11	874	560
315	11	998	636
355	11	1040	682
400	11	1101	739
450	11	1176	809
500	11	1334	906
560	11	1418	983
630	11	1504	1069
710	11	2531	1550

* Возможно изготовление отводов других SDR.

ОТВОД 30°

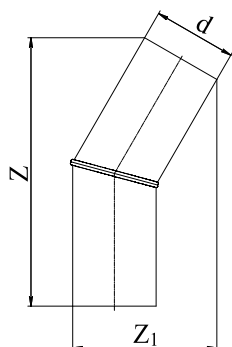

d, мм	SDR*	Z, мм	Z ₁ , мм
110	11	381	198
125	11	398	215
140	11	415	233
160	11	435	255
180	11	450	277
200	11	469	299
225	11	491	327
250	11	704	405
280	11	718	435
315	11	830	495
355	11	850	535
400	11	887	584
450	11	1019	663
500	11	1058	717
560	11	1107	782
630	11	1154	855
710	11	1726	1078

* Возможно изготовление отводов других SDR.

ТРОЙНИК

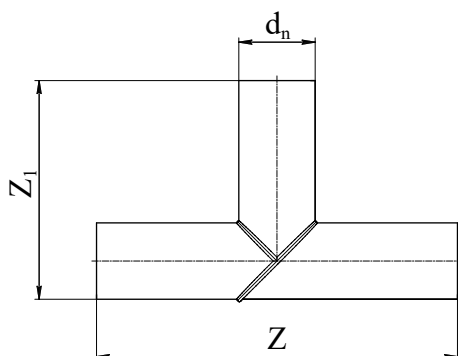
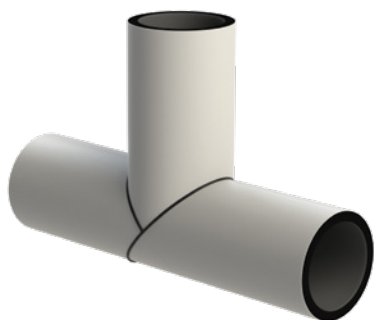

d _n , мм	SDR*	Z, мм	Z ₁ , мм
110	11	520	315
125	11	550	338
140	11	580	360
160	11	620	390
180	11	660	420
200	11	700	450
225	11	750	488
250	11	1000	625
280	11	1060	670
315	11	1230	773
355	11	1310	833
400	11	1400	900
450	11	1500	975
500	11	1700	1100
560	11	1820	1700
630	11	2870	1750

* Возможно изготовление отводов других SDR.

КРЕСТОВИНА

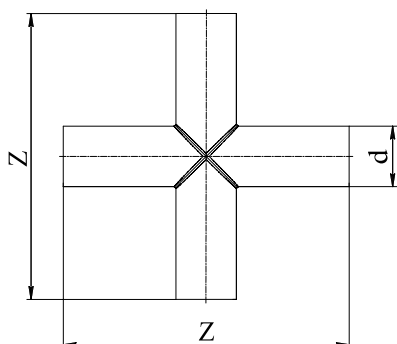
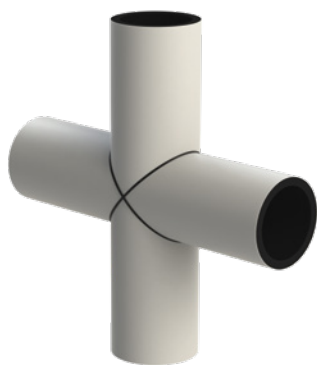

d, мм	SDR*	Z, мм
110	11	520
125	11	535
140	11	580
160	11	630
180	11	660
200	11	690
225	11	780
250	11	970
280	11	1090
315	11	1215
355	11	1310
400	11	1400
450	11	1500
500	11	1700
560	11	1820
630	11	2870
710	11	2990

* Возможно изготовление крестовин других SDR.

ВТУЛКА ПОД ФЛАНЕЦ

Изготавливается из труб серии МУЛЬТИПАЙП ИС, серии МУЛЬТИТЕРМ.

По согласованию с Заказчиком возможно изготовление деталей с нестандартными размерами.

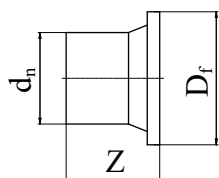
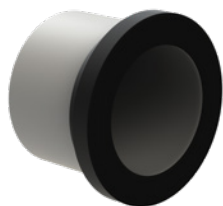

d _n , мм*	SDR*	D _f , мм	Z, мм
63	11	102	80
75	11	122	135
90	11	139	120
110	11	159	140
125	11	158	150
140	11	188	165
160	11	210	175
180	11	212	190
200	11	268	199
225	11	265	200
250	11	320	210
280	11	320	231
315	11	370	239
355	11	430	255
400	11	482	115

* Возможно изготовление втулок других типоразмеров и SDR.

СОЕДИНИТЕЛЬНЫЕ ДЕТАЛИ СЕРИИ МУЛЬТИТЕРМ

ОТВОД 90°

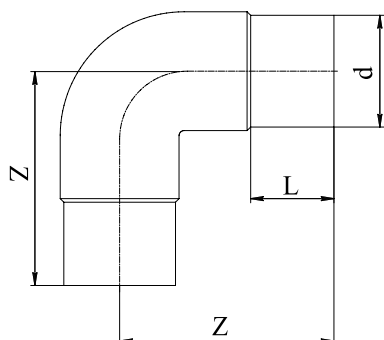

d, мм	SDR*	L, мм	Z, мм	Масса, кг**
20	11	52	75	0,027
25	11	25	80	0,040
32	11	50	82	0,061
40	11	74	105	0,084
50	11	80	108	0,150
63	11	63	118	0,271
75	11	90	132	0,415
90	11	75	134	0,656
110	11	82	162	1,08
125	11	103	169	1,50
140	11	120	200	2,28
160	11	98	225	3,03
180	11	142	247	4,44
200	11	153	262	6,08
225	11	120	307	7,64
250	11	134	293	11,0
280	11	144	330	15,0
315	11	145	360	20,7

* Возможно изготовление отводов других SDR.

** Масса указана для справки.

ОТВОД 45°

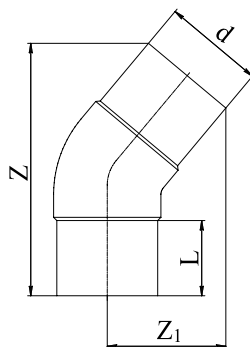

d, мм	SDR*	L, мм	Z, мм	Z ₁ , мм	Масса, кг**
20	11	52	127	57	0,027
25	11	52	137	62	0,037
32	11	70	173	78	0,070
40	11	74	176	81	0,090
50	11	62	176	83	0,110
63	11	63	180	88	0,212
75	11	71	180	90	0,285
90	11	75	233	115	0,545
110	11	82	256	129	0,888
125	11	99	278	141	1,20
140	11	121	336	168	1,76
160	11	98	330	170	2,23
180	11	143	398	202	3,45
200	11	153	424	217	4,76
225	11	120	430	225	6,11
250	11	133	464	244	8,33
280	11	144	486	260	10,6
315	11	145	557	297	16,1

* Возможно изготовление отводов других SDR.

** Масса указана для справки.

ТРОЙНИК РАВНОПРОХОДНЫЙ

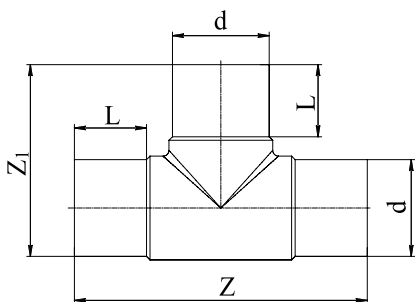

d, мм	SDR*	L, мм	Z, мм	Z ₁ , мм	Масса, кг**
20	11	41	108	64	0,035
25	11	41	122	73	0,035
32	11	46	139	83	0,060
40	11	52	165	102	0,110
50	11	57	184	117	0,190
63	11	63	230	150	0,364
75	11	72	248	160	0,550
90	11	75	280	184	0,886
110	11	82	330	222	1,60
125	11	98	350	239	2,24
140	11	104	390	270	3,18
160	11	98	440	304	4,50
180	11	143	528	350	6,89
200	11	124	505	353	8,33
225	11	128	543	393	10,6
250	11	130	582	416	14,0
280	11	133	622	452	18,9
315	11	145	712	524	27,6
355	11	167	829	592	38,1
400	11	198	913	657	52,0

* Возможно изготовление тройников других SDR.

** Масса указана для справки.

ТРОЙНИК НЕРАВНОПРОХОДНЫЙ

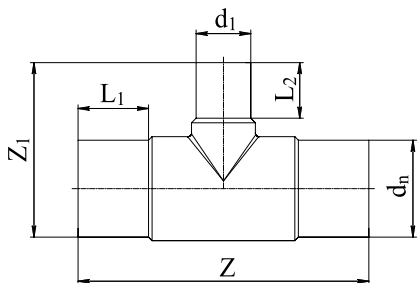

d _н xd _г , мм	SDR*	L ₁ , мм	L ₂ , мм	Z ₁ , мм	Z _г , мм	Масса, кг**
63x50	11	63	56	215	135	0,030
75x63	11	70	63	255	155	0,560
90x63	11	81	65	282	172	0,840
110x63	11	82	63	330	202	1,21
110x90	11	88	82	322	216	1,50
125x110	11	90	83	341	233	1,86
160x63	11	98	63	440	260	3,38
160x90	11	104	83	415	270	3,69
160x110	11	98	82	440	260	3,66
180x160	11	105	94	411	295	4,74
200x63	11	97	65	394	297	6,85
200x110	11	124	86	505	319	7,06
200x160	11	120	101	500	337	7,45
225x63	11	120	63	524	330	8,48
225x90	11	129	82	555	341	9,85
225x110	11	120	82	540	350	8,54
225x160	11	120	98	540	390	8,96
250x110	11	133	85	584	373	11,7
250x160	11	134	102	586	417	12,2
315x110	11	145	82	712	446	23,5
315x160	11	145	98	712	471	24,0
315x225	11	145	120	712	500	25,2
315x250	11	154	135	695	489	24,4

* Возможно изготовление тройников других SDR.

** Масса указана для справки.

ПЕРЕХОД РЕДУКЦИОННЫЙ

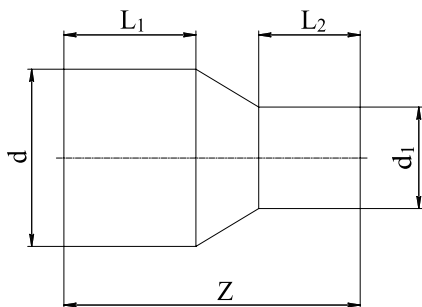

$d \times d_1$, MM	SDR*	L_1 , MM	L_2 , MM	Z , MM	Масса, кг**
25x20	11	52	52	115	0,022
32x20	11	54	52	120	0,027
32x25	11	54	52	120	0,033
40x20	11	57	52	129	0,045
40x25	11	57	52	127	0,047
40x32	11	49	44	105	0,040
50x25	11	56	42	132	0,058
50x32	11	57	47	132	0,065
50x40	11	55	51	134	0,080
63x32	11	63	44	127	0,096
63x40	11	63	49	147	0,120
63x50	11	64	58	152	0,140
75x50	11	70	55	155	0,190
75x63	11	70	65	171	0,220
90x50	11	80	57	174	0,280
90x63	11	75	63	153	0,260
90x75	11	79	70	180	0,350
110x63	11	82	63	184	0,414
110x75	11	84	74	185	0,480
110x90	11	82	75	207	0,545

$d \times d_1$, MM	SDR*	L_1 , MM	L_2 , MM	Z , MM	Масса, кг**
125x63	11	91	69	200	0,640
125x90	11	91	80	202	0,655
125x110	11	90	90	200	0,760
140x75	11	110	70	230	0,910
140x90	11	112	86	237	0,940
140x110	11	116	90	230	1,04
140x125	11	117	96	235	1,12
160x90	11	109	84	254	1,28
160x110	11	98	82	208	1,13
160x125	11	110	95	254	1,42
160x140	11	110	106	254	1,60
180x90	11	106	79	245	1,50
180x110	11	124	93	245	1,80
180x125	11	105	87	245	1,73
180x140	11	120	110	270	1,83
180x160	11	126	125	279	2,10
200x140	11	123	114	279	2,33
200x160	11	122	122	277	2,42
200x180	11	126	120	279	2,72

$d \times d_1$, MM	SDR*	L_1 , MM	L_2 , MM	Z , MM	Масса, кг**
225x110	11	120	98	265	2,55
225x140	11	130	110	295	2,90
225x160	11	120	98	265	2,91
225x180	11	130	118	285	3,22
225x200	11	126	120	272	3,38
250x160	11	149	100	308	4,07
250x180	11	151	105	316	4,27
250x200	11	151	116	324	4,68
250x225	11	155	122	330	5,28
280x200	11	140	116	345	5,85
280x225	11	142	122	335	6,09
280x250	11	139	135	340	6,70
315x225	11	145	120	348	7,10
315x250	11	150	134	365	8,13
315x280	11	150	145	365	8,92
355x250	11	165	130	390	9,10
355x280	11	165	139	390	9,50
355x315	11	165	150	390	9,90
400x280	11	180	139	415	10,4
400x315	11	180	150	415	11,1
400x355	11	180	165	420	11,6

* Возможно изготовление переходов других SDR.

** Масса указана для справки.

ПЕРЕХОД КОРОТКИЙ РЕДУКЦИОННЫЙ

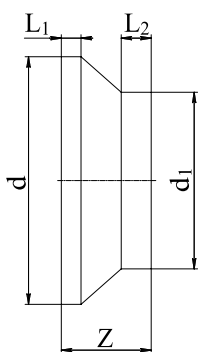

dxd ₁ , мм	SDR*	L ₁ , мм	L ₂ , мм	Z, мм	Масса, кг**
250x225	11	22	28	65	1,00
280x225	11	25	30	84	1,50
315x225	11	34	30	114	2,77
315x250	11	24	16	70	1,67
315x280	11	24	16	52	1,28
355x315	11	27	30	80	2,58
400x315	11	30	30	115	4,40
400x355	11	30	17	67	2,83
450x355	11	40	25	120	4,58
450x400	11	35	28	95	4,90
500x355	11	40	25	120	6,55
500x400	11	50	35	140	8,91
500x450	11	32	17	83	5,11
560x450	11	45	45	185	11,7
560x500	11	40	30	105	8,16
630x450	11	45	45	246	17,7
630x500	11	43	30	150	14,7
630x560	11	38	20	90	9,18
710x560	11	100	100	330	32,1
710x630	11	45	45	117	12,4
800x630	11	100	100	347	28,6
800x710	11			278	38,9

* Возможно изготовление переходов других SDR.

** Масса указана для справки.

ЗАГЛУШКА

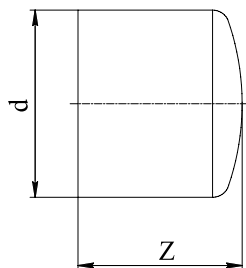

d, мм	SDR*	Z, мм	Масса, кг**
20	11	52	0,010
25	11	52	0,015
32	11	56	0,015
40	11	61	0,029
50	11	71	0,050
63	11	78	0,086
75	11	94	0,140
90	11	104	0,232
110	11	100	0,374
125	11	128	0,530
140	11	140	0,720
160	11	150	0,986
180	11	185	1,50
200	11	180	1,93
225	11	160	2,42
250	11	217	3,65
280	11	239	4,98
315	11	255	6,96
355	11	280	9,78
400	11	310	13,4

* Возможно изготовление заглушек других SDR.

** Масса указана для справки.

ВТУЛКА ПОД ФЛАНЕЦ УДЛИНЕННАЯ*

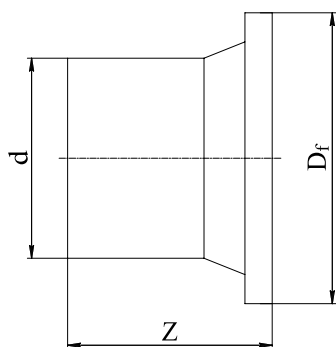

d, мм	SDR*	D _f , мм	Z, мм**	Масса, кг**
32	11	68	85	0,061
40	11	78	85	0,086
50	11	88	85	0,111
63	11	102	110	0,202
75	11	122	125	0,300
90	11	138	140	0,454
110	11	159	154	0,700
125	11	158	170	0,931
140	11	188	191	1,33
160	11	210	200	1,64
180	11	212	205	2,00
200	11	268	200	2,91
225	11	265	201	3,30
250	11	320	219	4,83
280	11	320	231	5,14
315	11	370	239	7,21
355	11	430	260	10,5

* Возможно изготовление втулок других SDR.

** Масса указана для справки.

ВТУЛКА ПОД ФЛАНЕЦ КОРОТКАЯ

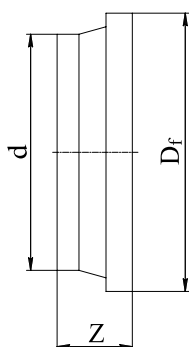

d, мм	SDR*	D _f , мм	Z, мм	Масса, кг**
400	11	482	115	7,77
450	11	585	130	9,57
500	11	585	115	11,8
560	11	685	130	13,7
630	11	685	115	16,3
710	11	800	170	42,0
800	17	905	180	41,5
900	17	1005	190	52,9
1000	17	1110	210	67,8
1200	17	1330	220	107

* Возможно изготовление втулок других SDR.

** Масса указана для справки.

ФЛАНЦЫ МЕТАЛЛИЧЕСКИЕ С ПОКРЫТИЕМ

Присоединительные размеры фланцев соответствуют ГОСТ 33259-2015.

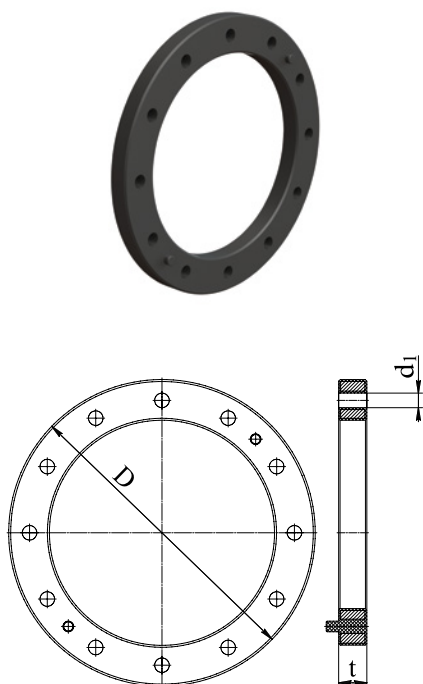

d трубы, мм; DN/OD	Типоразмер	Отверстия, n x d ₁ , мм	D, мм	t, мм	Масса, кг*
-----------------------	------------	------------------------------------	-------	-------	------------

ФЛАНЦЫ С ПОЛИМЕРНЫМ ПОКРЫТИЕМ					
20	DN 15 PN 16	4x14	95	12	0,200
25	DN 20 PN 16	4x14	105	14	0,300
32	DN 25 PN 16	4x14	115	16	0,500
40	DN 32 PN 16	4x18	140	18	0,700
50	DN 40 PN 16	4x18	150	18	0,800
63	DN 50 PN 16	4x18	165	18	0,780
75	DN 65 PN 16	8x18	185	22	1,20
90	DN 80 PN 16	8x18	200	20	1,40
110	DN 100 PN 16	8x18	220	20	1,60
125	DN 100 PN 16	8x18	223	20	1,50
140	DN 125 PN 16	8x18	250	24	2,30
160	DN 150 PN 16	8x22	286	24	3,30
180	DN 150 PN 16	8x22	285	24	3,20
200	DN 200 PN 10	8x22	340	24	4,60
225	DN 200 PN 10	8x22	340	24	3,75
250	DN 250 PN 10	12x22	403	30	7,20
280	DN 250 PN 10	12x22	395	30	7,20
315	DN 300 PN 10	12x22	463	34	10,1
355	DN 350 PN 10	16x22	505	39	15,6
400	DN 400 PN 10	16x26	567	44	19,8
450	DN 500 PN 10	20x26	670	44	23,8
500	DN 500 PN 10	20x26	670	44	24,7
560	DN 600 PN 10	20x30	810	65	35,7
630	DN 600 PN 10	20x30	810	66	32,5

ФЛАНЦЫ С ПОРОШКОВОЙ ОКРАСКОЙ					
200	DN 200 PN 10	8x22	335	21	9,25
	DN 200 PN 16	12x22	335	27	9,63
225	DN 200 PN 10	8x22	335	21	8,28
	DN 200 PN 16	12x22	335	27	8,60
250	DN 250 PN 10	12x22	390	23	12,4
	DN 250 PN 16	12x26	405	28	15,0
280	DN 250 PN 10	12x22	390	23	10,3
	DN 250 PN 16	12x26	405	28	12,8
315	DN 300 PN 10	12x22	440	24	13,6
	DN 300 PN 16	12x26	460	28	17,6
355	DN 350 PN 10	16x22	500	24	19,9
	DN 350 PN 16	16x26	520	30	24,8
400	DN 400 PN 10	16x26	565	26	25,9
	DN 400 PN 16	16x30	580	34	30,4
450	DN 500 PN 10	20x26	670	28	39,4
	DN 500 PN 16	20x33	710	44	56,0
500	DN 500 PN 10	20x26	670	28	35,4
	DN 500 PN 16	20x33	710	44	51,2
560	DN 600 PN 10	20x30	780	31	51,4
	DN 600 PN 16	20x36	840	45	81,0
630	DN 600 PN 10	20x30	780	31	43,0
	DN 600 PN 16	20x36	840	45	58,2
710	DN 700 PN 10	24x30	895	34	64,3
	DN 700 PN 16	24x36	910	47	84,0
800	DN 800 PN 10	24x33	1015	37	95,8
	DN 800 PN 16	24x39	1020	49	104
900	DN 900 PN 10	28x33	1115	40	109
	DN 900 PN 16	28x39	1120	54	128
1000	DN 1000 PN 10	28x36	1230	43	143
	DN 1000 PN 16	28x42	1255	58	179
1200	DN 1200 PN 10	32x39	1455	51	201
	DN 1200 PN 16	32x48	1485	71	298
1400	DN 1400 PN 10	36x45	1675	60	279
1600	DN 1600 PN 10	40x52	1915	70	422

* Масса указана для справки.

І НОРМАТИВНО-ТЕХНИЧЕСКАЯ ИНФОРМАЦИЯ

Документы, регламентирующие характеристики продукции

Технические условия

ТРУБЫ

- Износостойкие трубы серии МУЛЬТИПАЙП ИС по ТУ 22.21.21-049-73011750-2022, ТУ 22.21.21-067-73011750-2019
- Трубы повышенной термостойкости серии МУЛЬТИТЕРМ по ТУ 22.21.21-053-73011750-2023

ДЕТАЛИ СОЕДИНИТЕЛЬНЫЕ

- Детали соединительные литые из полиэтилена повышенной термостойкости для напорных трубопроводов по ТУ 22.21.29-058-73011750-2017
- Детали соединительные для труб серии МУЛЬТИПАЙП ИС в ППУ по ТУ 22.21.21-067-73011750-2019

Инструкции по монтажу

- Трубы серии МУЛЬТИПАЙП ИС – ИМ.ГПП.19-19-2

І ПРОГРАММНЫЕ РЕШЕНИЯ

Группой ПОЛИПЛАСТИК разработаны мобильные приложения для проектных и монтажных работ.



CheckFusion*

Калькулятор сварщика позволяет производить расчет параметров сварки полимерных трубопроводов, выполненных из ПЭ 100, ПЭ 100-RC, ПП, ПВДФ по 6 процедурам сварки полимерных материалов, в том числе изложенным в ГОСТ Р 55276–2012, с возможностью сохранения результатов и пошаговым сопровождением на каждом этапе сварочных работ.



* Совместно с Ассоциацией сварщиков полимерных материалов.

ОПРОСНЫЙ ЛИСТ ДЛЯ ВЫБОРА СИСТЕМЫ ТЕХНОЛОГИЧЕСКИХ ПОЛИМЕРНЫХ ТРУБОПРОВОДОВ

Заполненный опросный лист
отправить по адресу:
gok@polyplastic.ru

Организация: _____

Контактное лицо: _____

Телефон / факс / e-mail: _____

Адрес объекта: _____

Назначение трубопровода, место трубопровода в технологическом процессе: _____

Наличие проектной документации: _____

Дата заполнения:

"__" ____ 20__

Подпись Заказчика:

1. ОБЩИЕ СВЕДЕНИЯ

1.1 Тип транспортируемого материала: _____

1.2 Химический состав твердого вещества: _____

1.3 Параметры крупности частиц твердого вещества (гранулометрический состав): _____

1.4 Химический состав жидкого вещества, pH: _____

1.5 Плотность пульпы, кг/м³: _____

1.6 Плотность твердого вещества, кг/м³: _____

1.7 Массовая концентрация твердого вещества, %: _____

2. ТЕМПЕРАТУРА

2.1 Рабочая температура транспортируемого материала, °C _____

2.2 Максимальная температура транспортируемого материала, °C
Продолжительность воздействия, % от времени работы трубопровода _____

2.3 Температура окружающей среды, °C _____

3. ДАВЛЕНИЕ

3.1 Рабочее давление, кгс/см² _____

3.2 Максимальное давление, кгс/см². Продолжительность воздействия, % от времени работы трубопровода _____

4. НАЛИЧИЕ ПРОБЛЕМ

4.1 Наличие проблем с абразивным износом: да нет

4.2 Наличие проблем с зарастанием на внутренней стенке трубы: да нет

5. СКОРОСТЬ И РАСХОД

5.1 Требуемый расход транспортируемого материала, м³/ч _____

5.2 Минимальная критическая скорость пульпы, м/с _____

6. ДЛИНА ЛИНИИ

6.1 Длина линии, м _____

7. МАТЕРИАЛ И ДИАМЕТРЫ ТРУБ

7.1 Материал используемой трубы: _____

7.2 Средний срок эксплуатации используемой трубы, лет _____

7.3 Наружный диаметр используемой трубы, мм _____

7.4 Внутренний диаметр используемой трубы, мм _____

8. УСЛОВИЯ УКЛАДКИ

8.1 Требуется ли теплоизоляция трубы: нет да способ теплоизоляции: _____

8.2 Способ укладки трубы: в земле на поверхности земли на эстакаде другое: _____

8.3 Перепад высоты линии, м _____ угол наклона линии, градус: _____

РЕГИОНАЛЬНЫЕ ПРЕДСТАВИТЕЛЬСТВА



Центральный ФО

Москва и Московская обл. +7 (495) 737-04-28
ЦФО +7 (495) 745-68-57
Тульская обл., Новомосковск +7 (48762) 2-14-02
Воронеж +7 (905) 339-52-25
Белгород +7 (961) 077-55-53

Северо-Западный ФО

Санкт-Петербург +7 (812) 336-54-70

Приволжский ФО

Казань +7 (843) 200-05-71
Новочебоксарск +7 (8352) 74-29-29
Оренбург +7 (3532) 54-01-80
Пермь +7 (342) 207-97-61
Самара +7 (846) 277-92-38
Уфа +7 (347) 216-04-32
Саратовская обл., Энгельс +7 (937) 020-56-60

Южный ФО

Волгоградская обл., Волжский +7 (8443) 51-15-15
Краснодар +7 (928) 400-40-82
Ставрополь +7 (928) 005-34-73
Ростов-на-Дону +7 (937) 567-73-52

Уральский ФО

Екатеринбург +7 (343) 222-25-01
Курган +7 (3522) 66-30-07
Тюмень +7 (3452) 63-88-00
Челябинск +7 (351) 734-99-11

Сибирский ФО

Иркутск +7 (3952) 56-22-26
Красноярск +7 (391) 202-65-07
Кемерово +7 (3842) 90-04-74
Новокузнецк +7 (3843) 53-90-14
Новосибирск +7 (383) 252-33-73
Омск +7 (3812) 29-03-40

Дальневосточный ФО

Владивосток +7 (423) 246-85-35
Хабаровск +7 (4212) 47-09-11

Казахстан

Астана +7 (7172) 47-25-89

Беларусь

Минск +375 (17) 215-52-52



Ссылка на электронную
версию каталога



Ссылка на все каталоги
Группы ПОЛИПЛАСТИК

ООО «Группа ПОЛИПЛАСТИК»
Тел.: +7 (495) 745-68-57
www.polyplastic.ru

Россия, 119530, Москва,
Очаковское шоссе, д. 18, стр. 3,
gok@polyplastic.ru

Информация, представленная в каталоге, носит справочный характер. Актуальную информацию уточняйте у производителя.

© Копирование или воспроизведение каталога частями или целиком без письменного разрешения ООО «Группа ПОЛИПЛАСТИК» запрещено.



Telegram



ВКонтакте



Youtube



Rutube