



ПОЛИМЕРНЫЕ ТРУБОПРОВОДНЫЕ СИСТЕМЫ

Решения для дорожно-транспортной
инфраструктуры



каталог



О КОМПАНИИ

Группа ПОЛИПЛАСТИК – лидер рынка и ведущий эксперт в области разработки, производства и применения полимерных трубопроводных систем. Компания является крупнейшим в России и ЕАЭС производителем широкого спектра полимерной трубной продукции для сетей водоснабжения и водоотведения, газораспределения, отопления, кабелезащиты, нефтепроводов, промышленных трубопроводов, мелиорации и других сфер применения. А по объемам выпуска полиэтиленовых труб компания занимает первое место в Европе.

История Группы ПОЛИПЛАСТИК началась в 1991 году. В настоящее время компания представлена 32 производственными площадками в разных регионах России, странах ЕАЭС.

В активе компании – собственный Научно-исследовательский институт, один из самых оснащенных в области композиционных материалов и полимерных труб.

Располагая мощным производственным и научно-техническим потенциалом, Группа ПОЛИПЛАСТИК непрерывно улучшает существующие и разрабатывает новые виды трубной продукции и термопластичных композиционных материалов.

ПОЛИМЕРНЫЕ ТРУБОПРОВОДНЫЕ СИСТЕМЫ

Приняв за основу бизнеса производство современных систем полимерных трубопроводов, отличающихся надежностью, долговечностью и экологичностью, Группа ПОЛИПЛАСТИК способствует повышению качества жизни, уровня комфорта и безопасности людей и в крупных мегаполисах, и в небольших населенных пунктах.

Производство полимерных труб – лучший пример использования невозобновляемых ресурсов нефти и газа, поскольку продукция имеет срок службы более 100 лет с возможностью последующей вторичной переработки. При этом полимерные трубопроводы имеют гораздо меньшие эксплуатационные затраты в сравнении с традиционными материалами на всех этапах своего жизненного цикла, что делает их применение особенно эффективным.

Сегодня полимерные трубы – это реальный инструмент оптимизации коммунальных тарифов и повышения качества коммунальных услуг.

С 2020 года Группа ПОЛИПЛАСТИК включена в перечень системообразующих предприятий Российской Федерации, оказывающих особое влияние на экономику страны.



СЕРВИСНЫЕ ВОЗМОЖНОСТИ

Партнерские взаимоотношения с ведущими производителями сырья, фитингов, сварочного оборудования и запорно-регулирующей арматуры, а также собственное производство позволяют обеспечить рынок всей необходимой продукцией.

Широкая сеть торговых домов Группы, расположенных во всех регионах России, в Беларуси и Казахстане, обеспечивает оперативную поставку всех необходимых комплектующих и оборудования для монтажа систем трубопроводов.

Учебный центр Группы ПОЛИПЛАСТИК осуществляет обучение по направлениям, связанным с проектированием, строительством, техническим надзором, эксплуатацией, ремонтом и реконструкцией трубопроводов из полимерных материалов.

На сегодняшний день Группа ПОЛИПЛАСТИК предоставляет комплексное обслуживание, включающее консультации технических специалистов и помощь в проектировании инженерных сетей, логистические услуги, полную комплектацию поставок материалами и оборудованием для строительства и реконструкции трубопроводных систем, монтаж и шефмонтаж, аренду и ремонт сварочного оборудования, а также дальнейшее обслуживание построенных объектов.

СОДЕРЖАНИЕ

О компании	2
Полимерные трубопроводные системы	2
Сервисные возможности	3
Крупнейший производитель полимерных трубопроводных систем и композиционных материалов в России и ЕАЭС	4
Основные производственные направления	4
Базовые принципы деятельности компании	5
Основные области применения в транспортной инфраструктуре	5
Инженерные коммуникации для инфраструктуры транспортно-логистических центров	6
Решения для дорог, мостов и путепроводов	8
Отвод поверхностных сточных вод, грунтовых вод	8
Очистное сооружение поверхностного стока накопительного типа	10
Система сбора поверхностных сточных вод с мостов и эстакад	18
Обустройство водопропускной трубы	22
Обустройство прохода инженерной инфраструктуры	26
Обустройство кабельных линий различного назначения	30
Обеспечение пожарной безопасности объектов транспортной инфраструктуры	40
Полимерные ограждения	44
Инженерные решения для строительства и реконструкции аэродромных объектов	46
Примеры реализованных проектов	52
Нормативно-техническая информация	56
Экспертное сопровождение проектов, услуги	58
Учебный центр Группы ПОЛИПЛАСТИК	60
Программные решения	61

КРУПНЕЙШИЙ ПРОИЗВОДИТЕЛЬ ПОЛИМЕРНЫХ ТРУБОПРОВОДНЫХ СИСТЕМ И КОМПОЗИЦИОННЫХ МАТЕРИАЛОВ В РОССИИ И ЕАЭС



77

млрд руб

Годовой консолидированный оборот Группы в 2022 г.



7500

человек

Численность сотрудников – более 7 тысяч человек

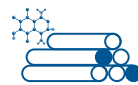

750

тыс. тонн

Общая производственная мощность более 700 000 тонн продукции в год



32

завода

Ведущие предприятия полимерной отрасли расположены в России, Белоруссии, Казахстане



41

торговый дом

Разветвленная сеть торговых домов и филиалов



НИИ

Научно-исследовательский институт и 4 аккредитованные лаборатории



УЦ

7 учебных центров, организация выездного обучения

ОСНОВНЫЕ ПРОИЗВОДСТВЕННЫЕ НАПРАВЛЕНИЯ



Холодное водоснабжение



Газораспределение



Защита кабеля и электрических сетей



Горячее водоснабжение и отопление



Нефтепромысловые трубопроводы



Решения для телекоммуникационных сетей



Водоотведение



Промышленные трубопроводы



Защитные ограждения



Ирригация



Незамерзающие трубопроводы водоснабжения и водоотведения



Бестраншейные технологии строительства и восстановления трубопроводов

БАЗОВЫЕ ПРИНЦИПЫ ДЕЯТЕЛЬНОСТИ КОМПАНИИ

ВЫСОКОЕ КАЧЕСТВО ПРОДУКЦИИ

Единая интегрированная система управления качеством действует на всех заводах Группы и соответствует требованиям стандартов ГОСТ Р ИСО 9001-2015 и ГОСТ Р ИСО 14001-2016, что подтверждается сертификатами соответствия. Вся продукция выпускается из сертифицированных марок полимеров и проходит полный комплекс испытаний в аттестованных лабораториях, оснащенных самым современным испытательным оборудованием.

ИННОВАЦИОННЫЕ ПРОДУКТЫ И ТЕХНОЛОГИИ

Группа постоянно разрабатывает и внедряет продукты с улучшенными свойствами и новейшие технологии в сфере полимерных трубопроводных систем, позволяющие потребителям решать новые сложные задачи в области строительства эффективной трубопроводной инфраструктуры.

ШИРОКИЙ АССОРТИМЕНТ

Группа разрабатывает, производит и поставляет полимерные трубопроводные системы различного назначения для всех отраслей экономики, что позволяет полностью обеспечить потребности клиентов в трубной продукции при строительстве инженерной инфраструктуры объекта.

БЛИЗОСТЬ К ПОТРЕБИТЕЛЮ

Сеть заводов, торговых домов и межрегиональных складов, расположенных по всей территории России и в ЕАЭС, позволяет в кратчайшие сроки и с минимальными расходами обеспечить оперативную поставку необходимого ассортимента трубной продукции на объекты заказчиков для монтажа систем трубопроводов.

КОМПЛЕКСНЫЕ ПОСТАВКИ / ОБЪЕКТ «ПОД КЛЮЧ»

Предприятия Группы производят максимальный ассортимент полимерной трубной продукции и обеспечивают полную комплектацию трубами диаметром от 10 до 3600 мм, соединительными деталями, запорно-регулирующей арматурой и оборудованием для строительства объектов любой сложности.

ЭКСПЕРТНОЕ СОПРОВОЖДЕНИЕ ПРОЕКТОВ

Сотрудничество с Группой ПОЛИПЛАСТИК позволяет потребителю получить вместе с продукцией полный комплекс сопровождения с момента проектирования объекта до сдачи в эксплуатацию и последующего обслуживания.

ОСНОВНЫЕ ОБЛАСТИ ПРИМЕНЕНИЯ В ТРАНСПОРТНОЙ ИНФРАСТРУКТУРЕ



Дорожная сеть



Мосты и путепроводы



Порты



Аэродромные объекты



Железные дороги



Городской транспорт



Транспортно-логистические центры

ИНЖЕНЕРНЫЕ КОММУНИКАЦИИ ДЛЯ ИНФРАСТРУКТУРЫ ТРАНСПОРТНО-ЛОГИСТИЧЕСКИХ ЦЕНТРОВ

Группа ПОЛИПЛАСТИК выступает для своих клиентов стратегическим партнером и поставщиком основных видов инженеринговых систем на основе труб из полиэтилена.

Системы холодного водоснабжения

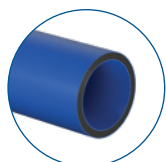

Серия МУЛЬТИПАЙП®

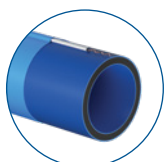

Серия ПРОТЕКТ®

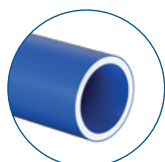

Серия ЭКО



ПВХ-О



Фитинги



Колодцы



Резервуары,
насосные станции

Системы газораспределения

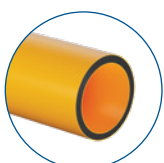

Серия МУЛЬТИПАЙП
Газ

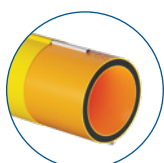

Серия ПРОТЕКТ
Газ

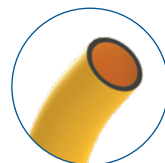

Фитинги

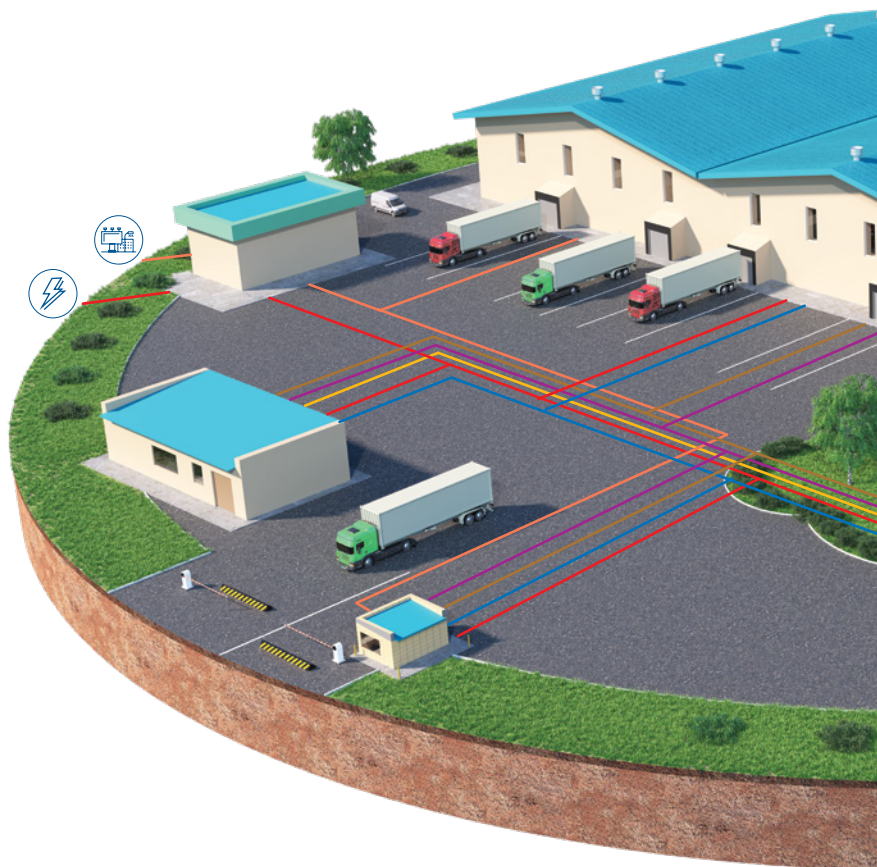

Системы водоотведения

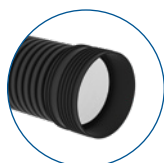

Серия КОРСИС®,
Серия ПЕРФОКОР®

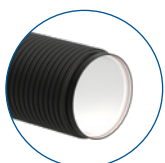

КОРСИС
ПЛЮС

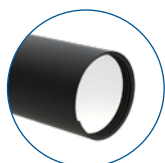

СПИРОЛАЙН®,
СПИРОЛАЙН ПРО

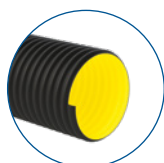

КОРСИС
АРМ



Фитинги



Колодцы



Очистные
сооружения,
резервуары

Системы защиты кабеля и электрических сетей

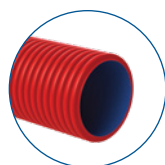

Серия
ЭЛЕКТРОКОР®

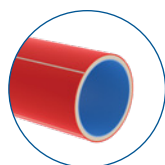

Серия
ЭЛЕКТРОПАЙП®,
ЭЛЕКТРОПАЙП РС



Фитинги

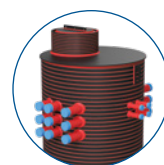

Колодцы
ККСП-PRO

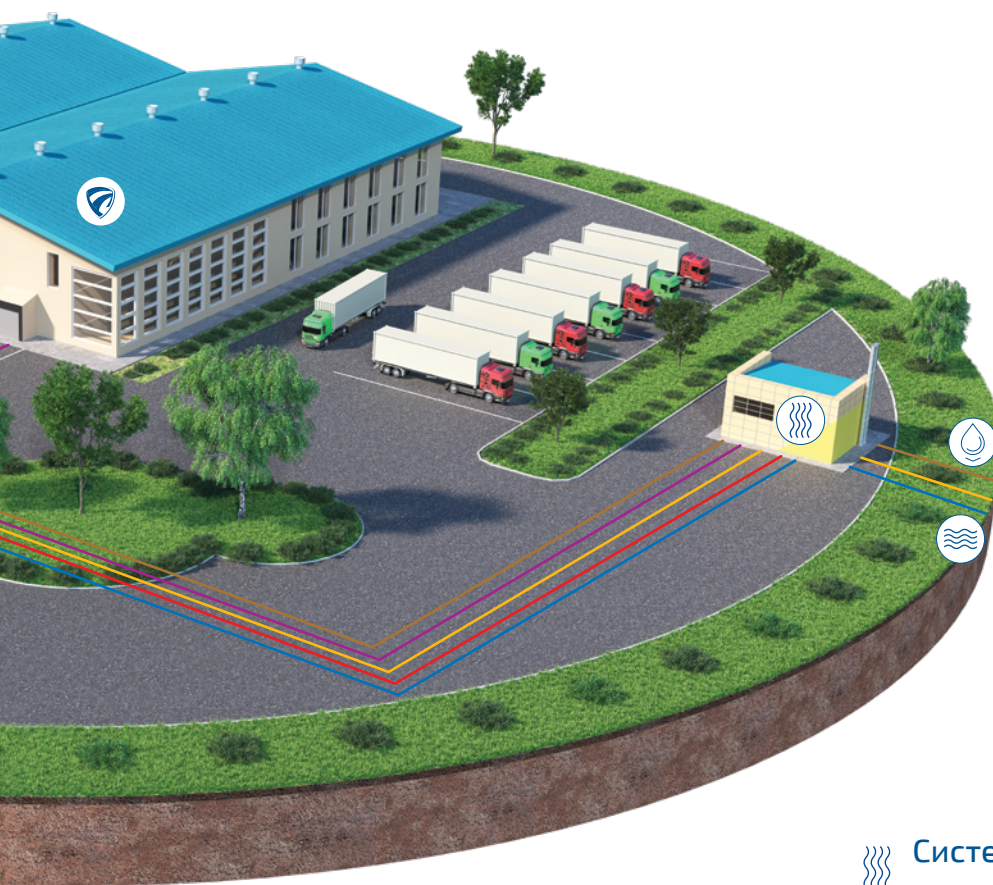

Решения для обустройства телекоммуникаци- онных сетей

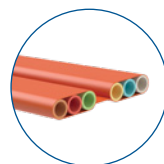

Серия
ТЕЛЕПАЙП®



Фитинги
ТЕЛЕПАЙП

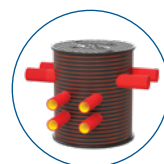

Колодцы
ККСП-MINI

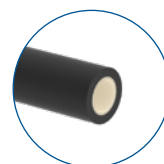

ЗПТ

Системы горячего водоснабжения и отопления



Защитные ограждения

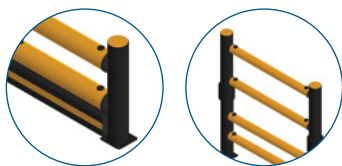

Система POLYSAFE®

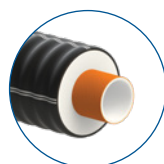

ИЗОПРОФЛЕКС®,
фитинги

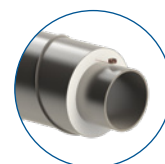

Трубы стальные
в ППУ-изоляции,
фитинги

Также Группа ПОЛИПЛАСТИК производит:
– незамерзающие трубы для обустройства напорных сетей питьевого водоснабжения, водоотведения – АРКТИК, ИЗОПРОФЛЕКС-АРКТИК;
для обустройства безнапорных сетей водоотведения – ИЗОКОРСИС;
– продукцию для обустройства промышленных и нефтепромысловых трубопроводов, стальные трубы с антикоррозийным покрытием для нефтегазового комплекса.

РЕШЕНИЯ ДЛЯ ДОРОГ, МОСТОВ И ПУТЕПРОВОДОВ

ОТВОД ПОВЕРХНОСТНЫХ СТОЧНЫХ ВОД, ГРУНТОВЫХ ВОД

Для обеспечения правильного режима эксплуатации инженерной инфраструктуры требуется планомерное отведение поверхностных и грунтовых вод. Для этого обустраиваются открытые и закрытые водоотводящие системы.

Одним из наиболее оптимальных решений по сбору и отводу атмосферных осадков с проезжей части автомобильных дорог за пределы дорожного полотна является применение полимерных трубопроводных систем. Сбор стоков в систему осуществляется через дождеприемные колодцы либо системы поверхностного водоотвода различной конфигурации. Собранные стоки транспортируются через коллектор в самотечном режиме на площадки локальных очистных сооружений (пример системы показан далее). На участках автомобильных дорог, где нет возможности собрать и направить сток в самотечном режиме на площадки для очистки, предусмотрено устройство канализационных насосных станций.

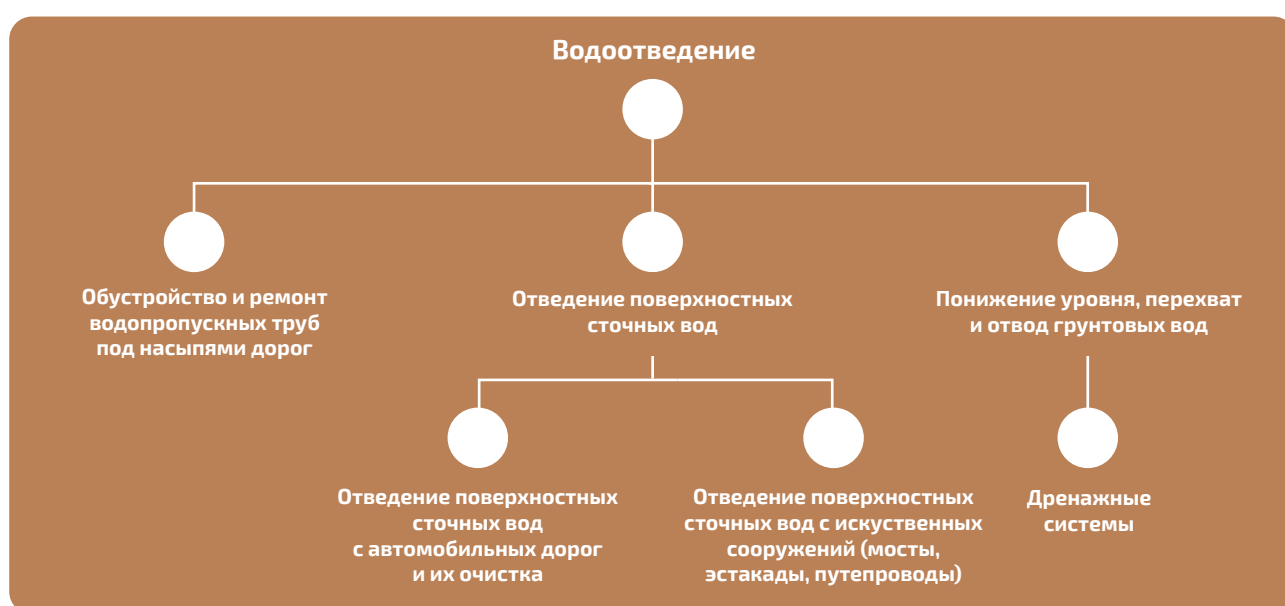

Для понижения уровня, перехвата и отвода грунтовых вод от земляного полотна могут использоваться дренажные системы (прикромочный, подкуветный дренаж и т.д.) с применением труб серии ПЕРФОКОР.

ЭЛЕМЕНТЫ СИСТЕМЫ ДРЕНАЖА

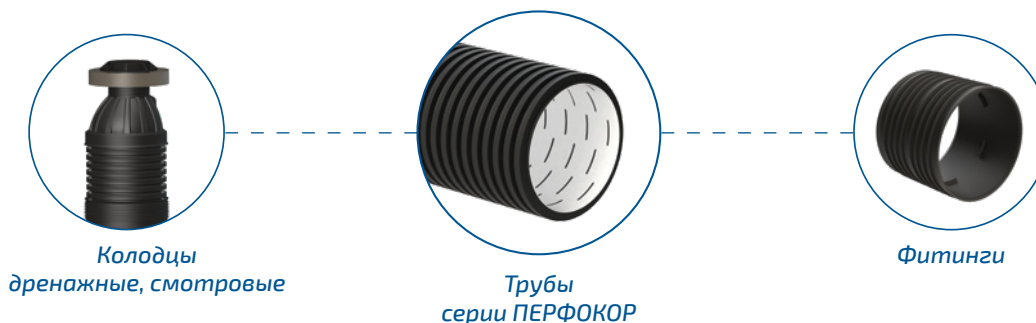

ТРУБЫ ПЕРФОКОР – ДРЕНАЖНЫЕ СИСТЕМЫ

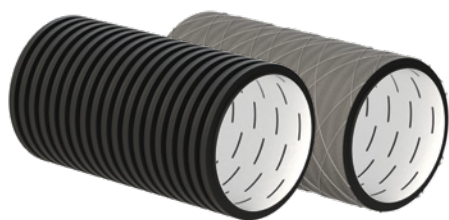

НОМЕНКЛАТУРА

Диаметры: DN/OD 110–630 мм (возможно изготовление DN/OD 63, 75, 90 мм); DN/ID 200–500 мм

Кольцевая жесткость: SN4, SN6, SN8, SN16, SN24

Эффективная длина: 6 м (SN8, SN16, SN24);

бухты 50 м, 100 м (SN6, SN8); бухты 50 м (ПЕРФОКОР ЭКО, ПЕРФОКОР ЛАЙТ)

КОНСТРУКЦИЯ

Двухслойная гофрированная труба, перфорация тип I-IV, с защитным фильтрующим покрытием (ЗФП*) или без него.

СПОСОБ СОЕДИНЕНИЯ

Раструбное соединение. Для соединения труб требуются муфта и два уплотнительных кольца либо муфта с защелками без уплотнительных колец. При монтаже с кольцами перед соединением необходимо покрыть муфту специальной смазкой.

НОРМАТИВНАЯ ДОКУМЕНТАЦИЯ

ТУ 22.21.21-004-73011750-2022

Варианты исполнения перфорации

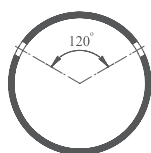

Тип I,
частичная перфорация

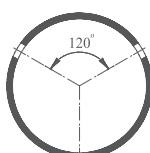

Тип II,
полная перфорация

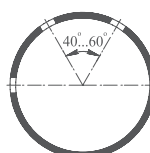

Тип III,
частичная перфорация

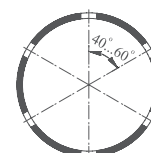

Тип IV,
полная перфорация

ДРЕНАЖНЫЕ КОЛОДЦЫ



Описание конструкции

Полимерный колодец, оборудованный шахтой из трубы со структурированной стенкой и полимерным люком обслуживания, герметичным дном, подводящими и отводящими патрубками.

Область применения

Колодцы используются для проведения плановых осмотров, контроля за состоянием и работоспособностью отводящей системы, своевременного обнаружения, диагностики и устранения засоров. Монтируются в точках смены направления и углах системы отвода, в местах, где возможно наибольшее заиливание труб.

Описание технологического процесса

Собираемая вода самотеком поступает в колодцы. Система состоит из нескольких колодцев на прямых участках, а также колодцы устанавливаются там, где необходимо изменение направления потока или объединение направлений сбора. Собранный вода поступает в водоприемный колодец для направления в систему очистки. Очищенная вода может накапливаться в резервуарах и в дальнейшем использоваться.

* Геополотно нетканое для защиты полостей дренажных труб от заиливания.

ОЧИСТНОЕ СООРУЖЕНИЕ ПОВЕРХНОСТНОГО СТОКА НАКОПИТЕЛЬНОГО ТИПА

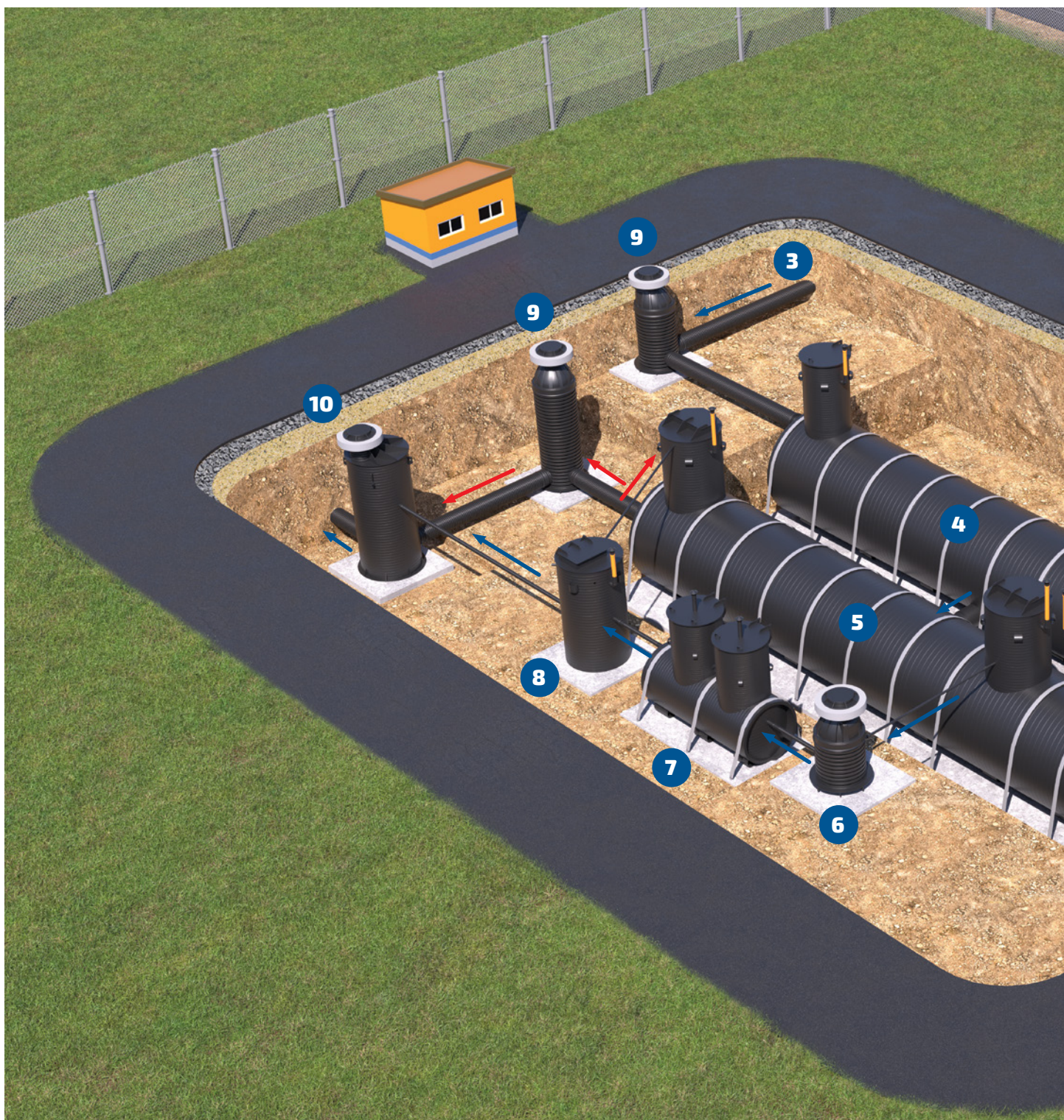

ДОЖДЕПРИЕМНЫЙ
КОЛОДЕЦ
ДК600

1

ДОЖДЕПРИЕМНЫЙ
КОЛОДЕЦ
ДК1000/ДК1000ПР

2

ТРУБЫ СЕРИИ
КОРСИС,
ФИТИНГИ

3

АККУМУЛИРУЮЩИЙ
РЕЗЕРВУАР

4

АККУМУЛИРУЮЩИЙ
РЕЗЕРВУАР
С НАСОСНОЙ ГРУППОЙ

5



**КОЛОДЕЦ
ГАШЕНИЯ
НАПОРА К1200**

6

**ОЧИСТНОЕ
СООРУЖЕНИЕ
ПОВЕРХНОСТНОГО
СТОКА POLYRAIN**

7

**УСТАНОВКА
УЛЬТРАФИОЛЕТОВОГО
ОБЕЗЗАРАЖИВАНИЯ**

8

**КОЛОДЕЦ
ПОВОРОТНЫЙ
К1200**

9

**КОЛОДЕЦ ОТБОРА
ПРОБ DN 1500
С РАСХОДОМЕРОМ**

10

ДОЖДЕПРИЕМНЫЙ КОЛОДЕЦ ДК600



ДОЖДЕПРИЕМНЫЙ КОЛОДЕЦ ДК1000/ДК1000ПР



Область применения

Используются для приема и организованного отвода выпавших атмосферных осадков, талой воды для предотвращения затопления дорог, автомагистралей, стоянок, аэродромов и тротуаров, сохранения их от преждевременного разрушения и затруднения передвижения транспорта и пешеходов.

Описание конструкции

Могут выпускаться различной конструкции, с осадочной частью разного объема либо

без нее. Типовые варианты: диаметр шахты DN 600, 800, 1000 мм; диаметр подключений DN 160–400 мм; выход под круглый либо прямоугольный дождеприемник.

Описание технологического процесса

Стоки через решетки (предотвращающие попадание мусора) поступают в колодец. Затем направляются в трубопроводы для дальнейшей транспортировки до систем очистки.

ТРУБЫ СЕРИИ КОРСИС

ОБЛАСТИ ПРИМЕНЕНИЯ

Сети хозяйственно-бытового, промышленного и ливневого водоотведения

Максимальная кратковременная температура транспортируемой среды: 60 °С

НОМЕНКЛАТУРА

Диаметры: DN/OD 110–1200 мм,
DN/ID 200–1400 мм

Кольцевая жесткость: SN8*

Эффективная длина: 6 м, 12 м

Материал: композиционный материал на основе полиолефинов

КОНСТРУКЦИЯ ТРУБ КОРСИС



- 1 Профилированный слой черного цвета.
- 2 Гладкий внутренний слой белого или серого цвета. Светлая внутренняя поверхность трубы удобна при телеинспекции трубопровода.
- 3 Раструб (для труб DN 250–1400 мм). Трубы DN ≤200 мм поставляются без раструба.

* Трубы КОРСИС ПРО SN16 или SN24 могут использоваться в случае высокого уровня нагрузок (например, проложены под автомобильной дорогой). Также в данных условиях могут использоваться трубы КОРСИС ПРОТЕКТ SN16 или SN24.

ПРЕИМУЩЕСТВА



Длительный срок службы



Широкий диапазон диаметров



Устойчивость к коррозии, биообрастанию и значительным отложениям



Высокая стойкость к статическим и динамическим нагрузкам



Низкий вес, удобный монтаж



Герметичность в течение всего срока эксплуатации – не менее 50 лет

НОРМАТИВНАЯ ДОКУМЕНТАЦИЯ

ГОСТ Р 54475-2011 «Трубы полимерные со структурированной стенкой и фасонные части к ним для систем наружной канализации», ТУ 22.21.21-001-73011750-2021

Пример условного обозначения трубы:

Труба КОРСИС DN/OD 315 Р SN8 ПЭ
ТУ 22.21.21-001-73011750-2021, где
Р – исполнение труб с литьевым раструбом

СПОСОБЫ СОЕДИНЕНИЯ



Уплотнительное кольцо

Раструбное соединение
с уплотнительным кольцом



Уплотнительные кольца

Муфта

Соединение муфтой
с уплотнительными кольцами

ФИТИНГИ ДЛЯ ТРУБ СЕРИЙ КОРСИС И ПЕРФОКОР

ЛИТЬЕВЫЕ



МУФТА
С УПЛОТНИТЕЛЬНЫМ
КОЛЬЦОМ

DN/OD: 110-630 мм
DN/ID: 200 мм

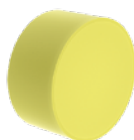

ЗАГЛУШКА

DN/OD: 63-200 мм



ОТВОДЫ, ТРОЙНИКИ

DN/OD 110-200 мм

СЕГМЕНТНЫЕ (СВАРНЫЕ)



DN/OD: 110-1200 мм; DN/ID: 200-1400 мм

АККУМУЛИРУЮЩИЕ РЕЗЕРВУАРЫ С НАСОСНОЙ ГРУППОЙ



Область применения

В резервуаре осуществляется регулирование расхода и усреднение состава сточных вод, а также частичное осаждение крупнодисперсных взвешенных веществ, улавливание плавающего мусора и т.п., что снижает общую нагрузку на локальное очистное сооружение.

Описание конструкции

Типовая комплектация: насосное оборудование, сороулавливающая корзина, возможна установка устройства гашения напора. Для получения объема свыше 100 м³, имеется

возможность соединения нескольких резервуаров между собой по принципу сообщающихся сосудов, насосное оборудование устанавливается только в одном резервуаре.

Описание технологического процесса

Сборная жидкость с дождеприемных колодцев поступает через поворотный колодец в аккумулярующие резервуары, соединенные между собой. В первой емкости происходит улавливание крупных фракций, содержащихся в жидкости, во второй емкости через насосную группу подается жидкость в колодец гашения напора.

КОЛОДЕЦ ГАШЕНИЯ НАПОРА K1200



Область применения

Используется для уменьшения напора сточных вод, в данном случае перед очистным сооружением.

Описание конструкции

Может использоваться типовой вариант колодца с диаметром шахты от 1000 до 3500 мм (высота шахты до 8 м), с возможностью доступа внутрь для обслуживания. Диаметр подключений выбирается исходя из объема стоков.

Описание технологического процесса

Жидкость, подающаяся в колодец под напором через входящий патрубок, течет по трубопроводу, подается вверх через специальный оголовок, имеющий водогаситель. Через выходящий патрубок жидкость самотеком поступает в систему очистки.

ОЧИСТНОЕ СООРУЖЕНИЕ ПОВЕРХНОСТНОГО СТОКА POLYRAIN®*



Область применения

Очистка собираемых стоков от песка, взвешенных веществ и нефтепродуктов до норм выпуска на рельеф и в водные объекты I и II категории водопользования.

Описание конструкции

Горизонтальная цилиндрическая емкость, выполненная из полиэтиленовой трубы со структурированной стенкой в соответствии с ГОСТ Р 54475-2011 (тип А, В) кольцевой жесткостью минимум SN2, что подтверждается протоколом испытания. Очистное сооружение имеет четырехуровневую систему очистки стоков.

Описание технологического процесса

Сточные воды при поступлении в приемную камеру попадают в зону отстаивания, в которой происходит изменение режима движения потока с турбулентного на ламинарный. Блок очистки от мелкодисперсных взвешенных частиц и нефтепродуктов предназначен для выделения из производственных и поверхностных сточных вод взвешенных веществ крупностью от 0,005 мм и более и нефтепродуктов, находящихся в эмульгированном состоянии крупностью 0,01 мм и более. Блок с кассетными сорбционными фильтр-патронами предназначен для доочистки сточных вод до требований ПДК, регламентируемых для сброса в водные объекты I и II категорий водопользования. Блок позволяет удалить из сточных вод нефтепродукты в растворенном состоянии крупностью 0,01 мм и менее и тонкодисперсные взвешенные вещества крупностью 0,01 ÷ 0,005 мм и менее.

УСТАНОВКА УЛЬТРАФИОЛЕТОВОГО ОБЕЗЗАРАЖИВАНИЯ СТОКОВ



Область применения

Обеззараживание сточных вод ультрафиолетовым излучением перед выпуском в водные объекты I и II категорий водопользования. Применяется в составе комплекса очистных сооружений после пескоотделителя, маслобензоотделителя и сорбционного фильтра.

Описание конструкции

Полимерный колодец, оборудованный шахтой обслуживания (горловиной), подводным и отводящим патрубками, площадкой обслуживания, внутри которого смонтированы: лампа ультрафиолетового обеззараживания сточных вод, технологические трубопроводы с запорной арматурой, шкаф управления. Возможна комплектация насосом для промывки УФ-лампы от налета и дренажным насосом.

Описание технологического процесса

Очищенные сточные воды самотеком поступают в корпус УФ-лампы. Под воздействием ультрафиолетового излучения стоки обеззараживаются.

* Допускается маркировка ПОЛИРЕЙН® по желанию заказчика.

КОЛОДЕЦ ПОВОРОТНЫЙ K1200



9

Область применения

Колодцы используются для проведения плановых осмотров, контроля за состоянием и работоспособностью отводящей системы, своевременного обнаружения, диагностики и устранения засоров. Монтируются в точках смены направления и углах системы отвода, в местах, где возможно наибольшее заиливание труб.

Описание конструкции

Полимерный колодец, оборудованный шахтой из трубы со структурированной стенкой и полимерным люком обслуживания, герметичным дном, подводными и отводящими патрубками.

Описание технологического процесса

Собираемая дренажной системой вода самотеком поступает в аккумулирующий резервуар для направления в систему очистки воды. Второй колодец этого типа выполняет функцию байпаса при переливе системы.

КОЛОДЕЦ ОТБОРА ПРОБ DN 1500 С РАСХОДОМЕРОМ



10

Область применения

Предназначен для отбора проб очищенных сточных вод для последующей проверки соответствия нормам, фиксации объема потока.

Описание конструкции

Может использоваться типовой вариант колодца с диаметром шахты от 1000 до 3500 мм (высота шахты до 8 м), с возможностью доступа внутрь для обслуживания. Диаметр подключаемый выбирается исходя из объема стоков. Колодец может использоваться для распределения потоков. Также в данную конструкцию входит водосчетчик для измерения объема жидкости.

Описание технологического процесса

Жидкость, прошедшая этапы очистки, поступает в трубопровод по входящему патрубку. Конструкция трубопровода в себя включает расходомер и систему перепада с гашением, верхняя точка – входящий патрубок, нижняя точка – водосчетчик. Жидкость из трубопровода поступает в лоток и самотеком транспортируется в водоканал. Так же к лотку колодца подключена труба от колодца поворотного, который является частью системы перелива.

В случае невозможности направления стоков в самотечном режиме на площадки очистки, в составе системы водоотведения обустриваются канализационные насосные станции (КНС). Стоки в данном случае транспортируются с КНС через напорную канализацию на основе полимерных труб серий МУЛЬТИПАЙП, ПРОТЕКТ или ЭКО.

КАНАЛИЗАЦИОННАЯ НАСОСНАЯ СТАНЦИЯ

Область применения

Применяется в системах очистки поверхностных сточных вод, в сетях хозяйственно-бытового и промышленного водоотведения.

Описание конструкции

Полимерный колодец, оборудованный шахтой обслуживания (горловиной), подводящим и отводящими (напорными) патрубками, площадкой обслуживания, внутри которого смонтированы: сороулавливающая корзина, насосное оборудование, напорные трубопроводы с запорной арматурой. Возможна комплектация шкафом управления, контрольно-измерительной аппаратурой.

Описание технологического процесса

Сточные воды самотеком поступают в корпус КНС и накапливаются в донной части. Сороулавливающая корзина на входе задерживает крупный мусор. При достижении установленного уровня сточные воды насосами под давлением подаются на выход из КНС. Управление насосами осуществляется автоматически по уровню стоков в корпусе КНС.



СИСТЕМА СБОРА ПОВЕРХНОСТНЫХ СТОЧНЫХ ВОД С МОСТОВ И ЭСТАКАД



**ВОДООТВОДЯЩИЙ ТРУБОПРОВОД
НА ОСНОВЕ ТРУБ И ФИТИНГОВ АРКТИК-УК, ИЗОКОРСИС У**

1



2

**ОТВОД ВОДЫ ЧЕРЕЗ ДОЖДЕПРИЕМНЫЙ КОЛОДЕЦ В СИСТЕМУ КАНАЛИЗАЦИИ
ЛИБО НА ОЧИСТНЫЕ СООРУЖЕНИЯ ПОВЕРХНОСТНОГО СТОКА**

2

Системы водоотведения с мостовых сооружений обеспечивают организацию сбора и отвода стоков с дорожного полотна мостов, эстакад, путепроводов, так как неорганизованный сброс воды с сооружений по всей их длине крайне нежелателен.

Системы водоотведения могут обустриваться с применением гладких напорных полимерных труб либо на основе полимерных труб со структурированной стенкой.

Конструкция должна быть определена в проекте на строительство данного мостового сооружения. Рекомендуется применение систем на основе труб АРКТИК-УК, ИЗОКОРСИС У.

Данные трубы обеспечены теплоизоляцией, защищающей от замерзания стоков, могут применяться в любых зонах климатического районирования.

Системы могут быть дополнены водоприемными колодцами, которые подключаются к существующим системам водоотведения населенных пунктов с учетом их пропускной способности. В случае невозможности подключения возможно обустройство локальных очистных сооружений.

ЭЛЕМЕНТЫ СИСТЕМЫ

Колодцы
(дождеприемные и т.д.)



Емкостное оборудование
различного назначения:
локальные очистные сооружения,
накопительные резервуары,
канализационные насосные станции
и т.д.

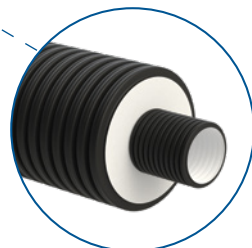

Трубы ИЗОКОРСИС
(АРКТИК-УК)



Фитинги

ПРЕИМУЩЕСТВА



Срок эксплуатации – не менее 50 лет



Низкий вес, удобный монтаж



Устойчивость к коррозии, биообрастанию
и значительным отложениям



Низкие затраты на обслуживание

ТРУБЫ

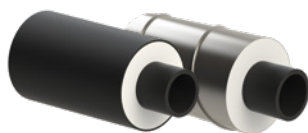

**АРКТИК®
АРКТИК-УК
АРКТИК ПОЛЮС-У
АРКТИК ПОЛЮС-УК**

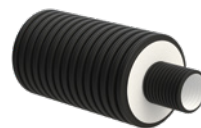

**ИЗОКОРСИС®
ИЗОКОРСИС У**

Рабочая температура транспортируемой среды, давление:	до +40 °С; до 2,5 МПа	до +40 °С; безнапорная
Длина отрезка максимальная:	6-13 м в зависимости от диаметра	до 6 м
Типоразмеры рабочей трубы:	32-1200 мм	110-1200 мм
Материал рабочей трубы:	ПЭ; ПЭ с соэкструзионными слоями	ПЭ
Наличие кабель-канала для греющей ленты	да, у труб с литерой «У»	да, у труб с литерой «У»

ФАСОННЫЕ ИЗДЕЛИЯ

АРКТИК (АРКТИК ПОЛЮС-У, АРКТИК ПОЛЮС-УК)

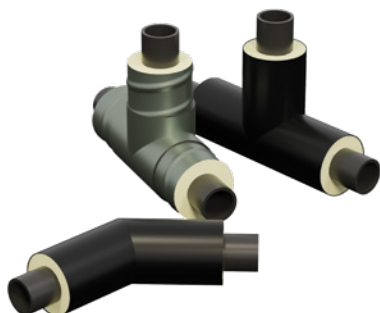

Виды изделий:

- Отводы
- Опоры неподвижные и опоры подвижные угловые
- Переходы
- Тройники
- Тройники с гермовыводами кабель-каналов
- Тройники с краном воздушника
- Тройники с краном сливника
- Коллекторы
- Элементы вывода обогревающего кабеля
- Элементы вывода кабелей термодатчиков и термозондов
- Отводы с термодатчиками или термозондами с выводом кабелей термодатчиков
- Краны шаровые
- Переходы АРКТИК-ИЗОКОРСИС и ИЗОКОРСИС-АРКТИК

ИЗОКОРСИС (ИЗОКОРСИС У)



Виды изделий:

- Отводы, отводы с ревизией, отводы с ревизией и гермовыводами
- Тройники и тройники с гермовыводами
- Прочистки и прочистки с гермовыводами
- Ревизии и ревизии с гермовыводами
- Переходы эксцентрические
- Переходы ИЗОКОРСИС-АРКТИК и АРКТИК-ИЗОКОРСИС
- Законцовки
- Заглушки теплоизолированные
- Элементы вывода кабелей и термодатчиков
- Тройниковые присоединения с ревизией
- Тройниковые присоединения с ревизией и гермовыводами
- Тройниковые присоединения вертикальные

ОБУСТРОЙСТВО ВОДОПРОПУСКНОЙ ТРУБЫ

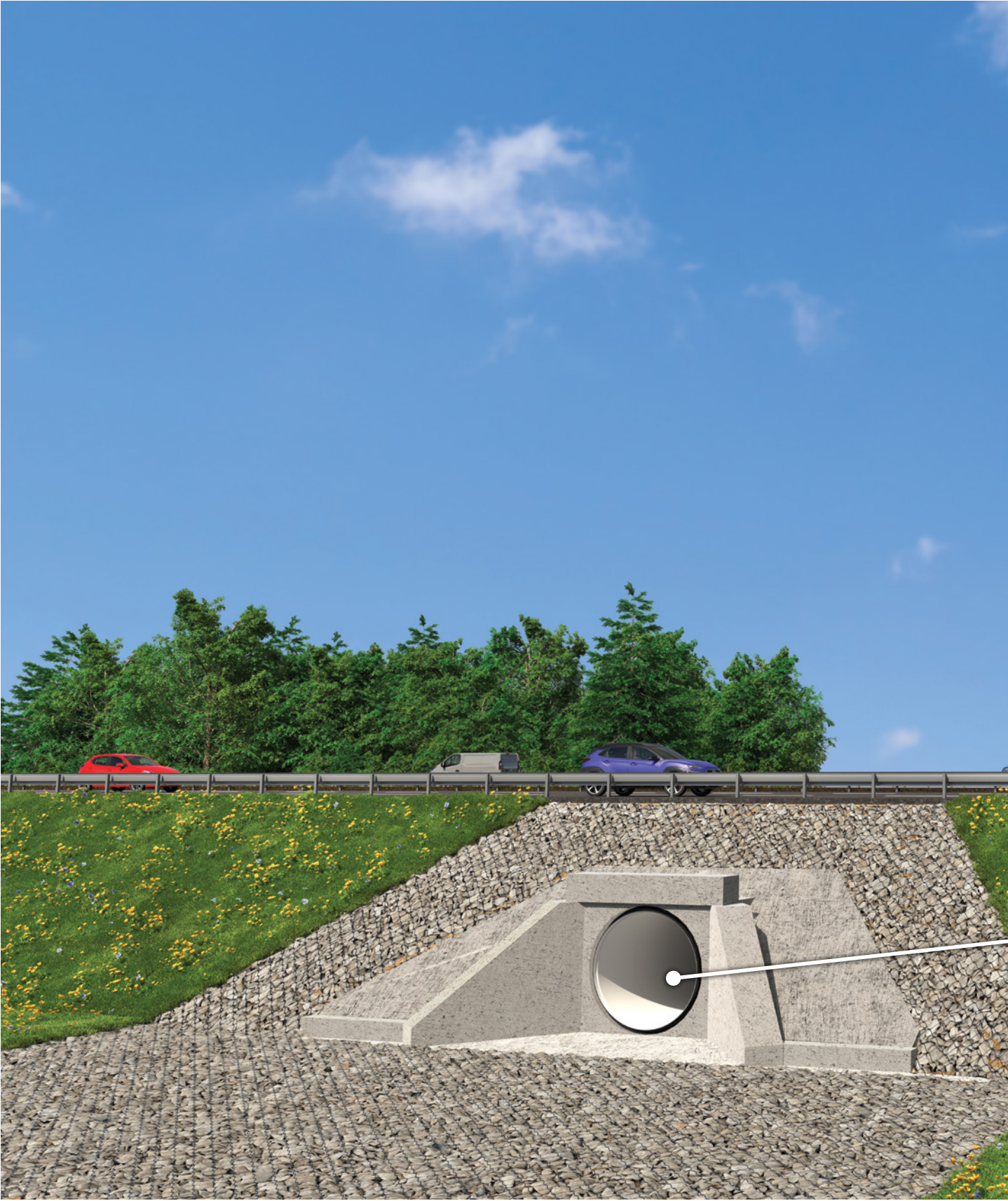



Водопропускная труба – инженерное сооружение, укладываемое в теле насыпи автомобильной или железной дороги для пропуска периодически действующих либо постоянных водотоков. Подбор трубы осуществляется исходя из действующих динамических и статических нагрузок, проектируемого режима работы трубы (безнапорный, полупонапорный и т.д.). Рекомендуются трубы со структурированной стенкой по ГОСТ Р 54475 с высокой кольцевой жесткостью, обеспечивающей запас прочности.

В случае необходимости обеспечения стойкости к воздействию открытого пламени возможно применение труб ПИРОКОР со специальным внутренним слоем, не распространяющим горение.

На основе труб со структурированной стенкой также могут обустриваться и водотоки большей протяженности, например, каналы различного назначения.

ПРЕИМУЩЕСТВА



Длительный срок службы



Высокая стойкость к статическим и динамическим нагрузкам



Герметичность в течение всего срока эксплуатации – не менее 50 лет



Широкий диапазон диаметров



Устойчивость к коррозии, биообрастанию и значительным отложениям



Низкий вес, удобный монтаж

ТРУБЫ СЕРИИ КОРСИС



КОРСИС ПРО



КОРСИС ПРОТЕКТ



PRAGMA

Материал:	полиолефины	полиолефины*
Сортамент:	DN/OD 110–1200 мм; DN/ID 200–1400 мм SN16	DN/ID 200–1000 мм; DN/OD 110–1200 мм SN8, SN16, SN24
Конструкция:	двухслойная гофрированная труба, с раструбом или муфтой	двухслойная гофрированная труба с защитной оболочкой, с раструбом или муфтой

ТРУБЫ PRAGMA

Материал:	ПП
Сортамент:	DN/OD 160–630 мм; DN/ID 200–1000 мм SN8, SN16
Конструкция:	двухслойная гофрированная труба, с раструбом или муфтой

СИСТЕМЫ СПИРАЛЬНОВИТЫХ ТРУБОПРОВОДОВ



СПИРОЛАЙН, СПИРОЛАЙН ПРО, ПИРОКОР



КОРСИС АРМ



КОРСИС ПЛЮС

Материал:	полиолефины	ПЭ, сталь	ПЭ
Сортамент:	DN/ID 360–3000 мм SN2, SN4, SN6, SN8, SN16	DN/ID 1200–1500, 1800, 1900 – SN16 DN/ID 1600, 2000 – SN12, SN16 DN/ID 2200, 2400 – SN12	DN/ID 1200–3500 мм SN2, SN4, SN6, SN8, SN16**
Конструкция:	труба со структурированной стенкой со спиральными полыми секциями. Тип 1: без дополнительных слоев; Тип 2: с внутренним слоем Тип 3: с наружным слоем	труба со структурированной стенкой, усиленной стальным профилем	труба со структурированной стенкой со спиральным полым профилем

* Материал защитной оболочки: специальная свето- и термостабилизированная композиция на основе полиолефинов.

** Трубы КОРСИС ПЛЮС DN/ID 1200–2200 мм могут выпускаться с кольцевой жесткостью SN16.

В случае проведения реконструкции водопропускных труб из традиционных материалов (бетон, сталь) возможно применение полимерных труб со структурированной стенкой, таких как СПИРОЛАЙН или КОРСИС ПЛЮС, либо восстановление трубопровода методом спиральной навивки с использованием профиля СПИРАТЕХ. Применение профиля СПИРАТЕХ позволяет восстанавливать трубопроводы различного поперечного сечения.

Выбор технологии ремонта осуществляется исходя из многих факторов (которые показаны, например, в ОДМ 218.3.046-2015).

ТЕХНОЛОГИИ ДЛЯ РЕМОНТА И ВОССТАНОВЛЕНИЯ БЕЗНАПОРНЫХ ТРУБОПРОВОДОВ

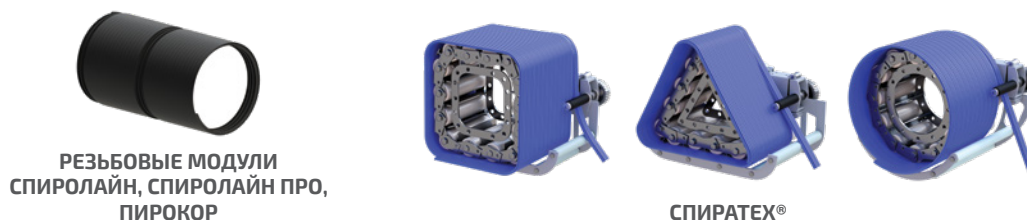

**РЕЗЬБОВЫЕ МОДУЛИ
СПИРОЛАЙН, СПИРОЛАЙН ПРО,
ПИРОКОР**

СПИРАТЕХ®

Сортамент:

DN 500–3500 мм*;
SN2, SN4, SN6, SN8 и выше

DN 400–5000 мм*

РЕКОМЕНДАЦИИ ПО ВЫБОРУ СИСТЕМ БЕЗНАПОРНЫХ ТРУБОПРОВОДОВ

	КОРСИС ПРО, ПРАГМА**	КОРСИС ПРОТЕКТ	КОРСИС ПЛЮС	СПИРОЛАЙН, СПИРОЛАЙН ПРО	КОРСИС АРМ
Строительство					
Водопропускные трубы под дорогами, защитные футляры	DN/OD 315–1200 мм DN/ID 300–1400 мм SN16	DN/ID 200–1000 мм SN16, SN24	DN/ID 1200–3500 мм SN8, SN16***		DN/ID 1200–1500, 1800, 1900 мм – SN16; DN/ID 1600, 2000 мм – SN12, SN16; DN/ID 2200, 2400 мм – SN12
Ремонт, санация					
Водопропускные трубы под дорогами			DN/ID 1200–3500 мм SN8, SN16***	DN/ID 360–3000 мм SN8, SN16	

* DN – внутренний диаметр восстанавливаемого трубопровода.

** Допускается маркировка ПРАГМА® по желанию заказчика.

*** Трубы КОРСИС ПЛЮС DN/ID 1200–2200 мм могут выпускаться с кольцевой жесткостью SN16.

ОБУСТРОЙСТВО ПРОХОДА ИНЖЕНЕРНОЙ ИНФРАСТРУКТУРЫ

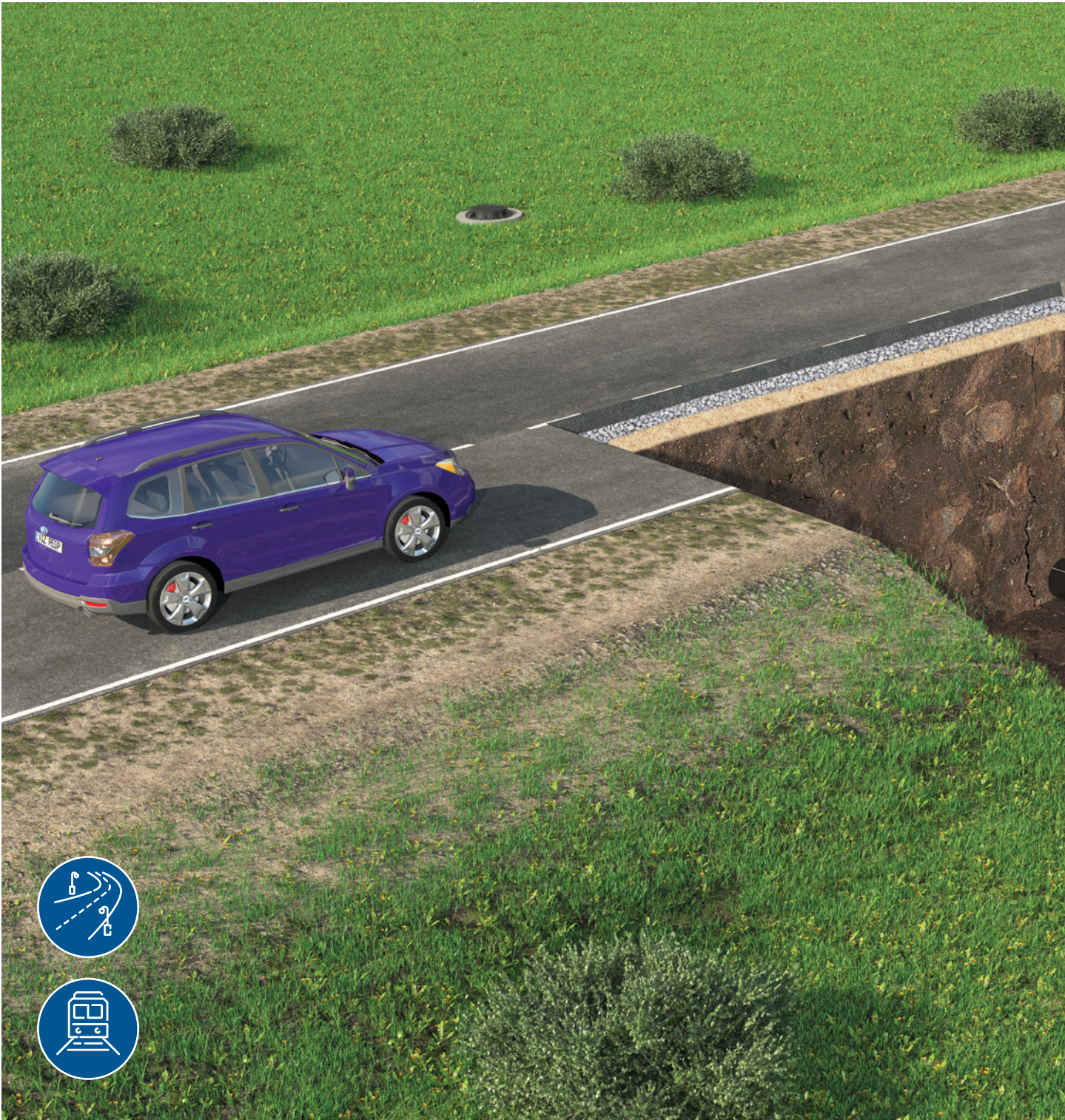

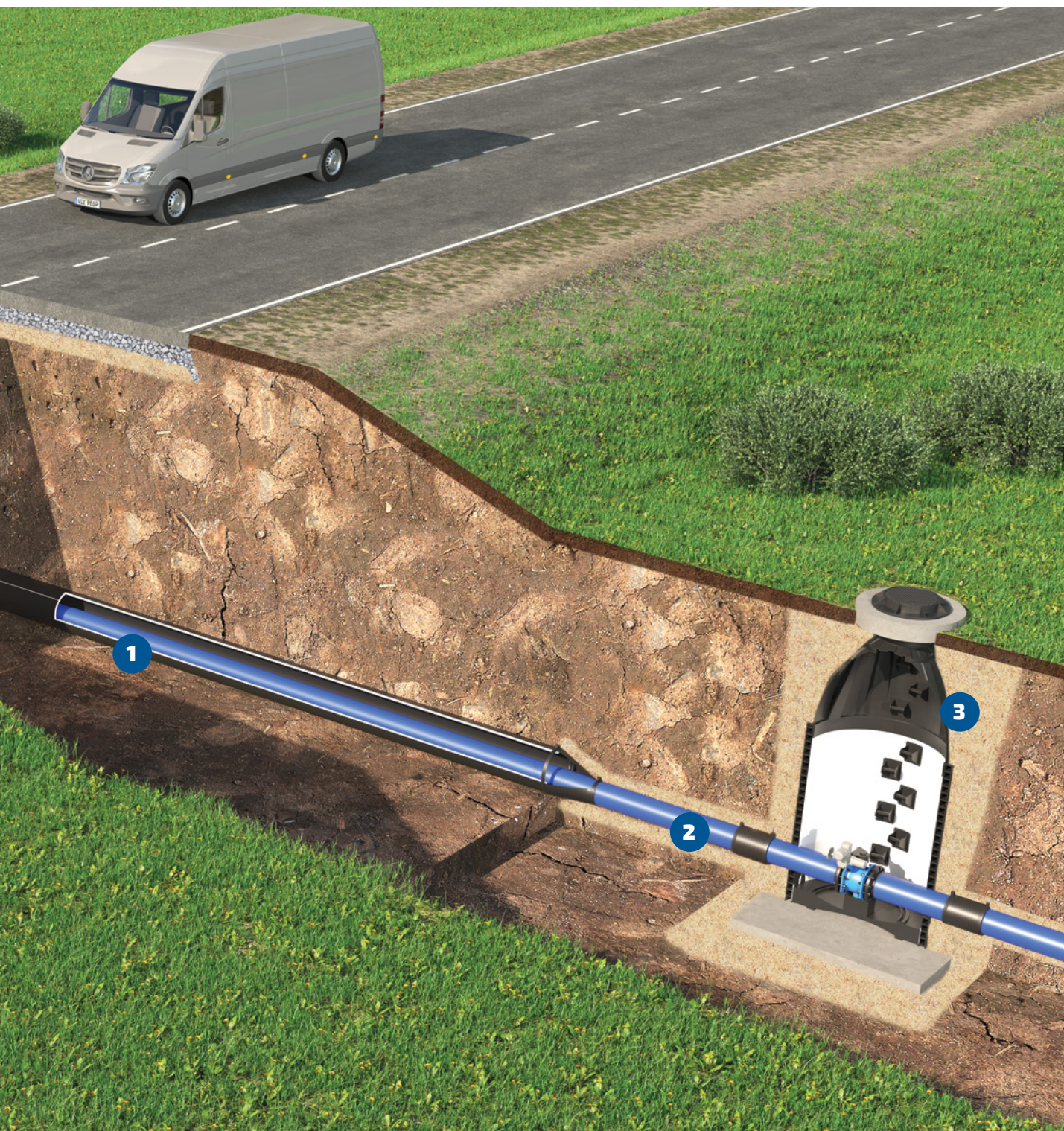

ТРУБА-ФУТЛЯР POLYPLASTIC

1

ТРУБА СЕРИИ МУЛЬТИПАЙП

2

КОЛОДЕЦ НК1000

3

ТРУБЫ-ФУТЛЯРЫ POLYPLASTIC

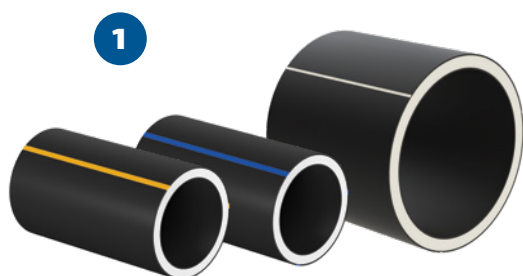

ОБЛАСТИ ПРИМЕНЕНИЯ

Безнапорные трубы для обустройства футляров, защищающих проложенные в них трубопроводные системы транспортировки воды, в том числе хозяйственно-питьевого водоснабжения, а также других жидких и газообразных веществ.

МЕТОД ПРОКЛАДКИ

Открытая и подземная прокладка, в том числе методом горизонтально-направленного бурения.

КОНСТРУКЦИЯ СТЕНКИ

Трубы с тремя или двумя соэкструзионными слоями.

КЛЮЧЕВЫЕ ХАРАКТЕРИСТИКИ



Специально разработанное решение для обустройства защитных футляров. Трубы нормируются по кольцевой жесткости и усилию протяжки, что удобно для проектирования



Высокая кольцевая жесткость, обеспечивающая надежную защиту трубопровода от механических и динамических нагрузок



Наружный слой труб обеспечивает стойкость к УФ-излучению во время хранения на открытом воздухе



Низкий вес, быстрый и удобный монтаж



Длительный срок эксплуатации (не менее 50 лет)



Превосходная свариваемость



Не требуется электрохимическая защита трубопровода, в том числе от блуждающих токов



Защита от подделки (сложный технологический процесс производства)



Имеют более низкую стоимость при учете полного периода использования, чем трубы-футляры из других материалов

ВЫБОР ТРУБ В ЗАВИСИМОСТИ ОТ ДИАМЕТРА И УСИЛИЯ ПРОТЯЖКИ* МЕТОДОМ ГНБ**

Наружный диаметр DN/OD, мм	Минимальный внутренний диаметр d _i , мм			Допустимое усилие протяжки F, кН		
	SN16	SN32	SN64	SN16	SN32	SN64
250	219	211,6	202,6	103,0	125,7	153,0
315	276,0	266,8	255,6	163,5	199,8	242,5
355	311,2	300,8	287,8	207,4	253,3	308,9
400	350,6	339,0	324,4	263,4	321,7	391,8
450	394,8	381,4	365,2	332,4	407,9	495,1
500	438,6	423,8	405,8	410,8	502,9	611,8
560	491,4	474,6	454,6	514,9	632,0	767,3
630	552,8	534,0	511,4	652,1	799,4	971,7
710	622,8	602,0	576,6	829,6	1015,1	1232,0
800	701,8	678,2	649,6	1053,4	1288,8	1565,1
900	789,6	763,2	730,8	1334,5	1631,4	1980,5
1000	877,2	848,0	812,8	1648,8	2014,4	2444,7
1200	1052,8	1018,6	975,8	2373,6	2901,4	3519,8
1400	1228,4	1187,2	1137,8	3230,0	3945,9	4790,2
1600	1404,2	1357,6	-	4218,2	5155,1	-

* В соответствии с СП 341.1325800 допуски по усилиям протягивания труб из композиций ПЭ установлены при расчетном сопротивлении растяжению материала труб и стыковых соединений (R_у), составляющем 1/2 величины предела текучести материала.

** Метод горизонтально-направленного бурения.

НОМЕНКЛАТУРА

Материал: композиции на основе полиэтилена

Сортамент: DN/OD 250-1600 мм; SN16, SN32, SN64 (трубы DN/OD 1600 выпускаются SN16 и SN32)

НОРМАТИВНАЯ ДОКУМЕНТАЦИЯ

ТУ 22.21.21-085-73011750-2022

Пример условного обозначения:

Труба-фуляр POLYPLASTIC 315/255,6 SN64 - F 242,5 ТУ 22.21.21-085-73011750-2022

ТРУБЫ С СОЭКСТРУЗИОННЫМИ СЛОЯМИ СЕРИЙ МУЛЬТИПАЙП, ЭКО

Используются для обустройства наружных сетей водоснабжения.

Диаметры DN/OD 20-1600 мм, PN 6,3-PN 20.

2

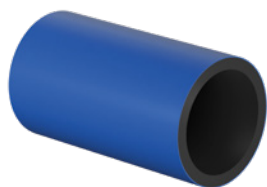

МУЛЬТИПАЙП

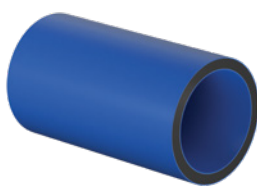

МУЛЬТИПАЙП ПРО RC 1075



МУЛЬТИПАЙП ЭКО RC

КОЛОДЦЫ ДЛЯ НАПОРНЫХ СИСТЕМ

3



Колодцы для напорных систем соответствуют основным требованиям надежности конструкции по ГОСТ 32972.

ОБЛАСТИ ПРИМЕНЕНИЯ

Сети водоснабжения, размещение и обслуживание запорно-регулирующей арматуры (ЗРА).

Полиэтиленовый колодец имеет ряд преимуществ: герметичность, долгий срок службы по сравнению с традиционными материалами.

Преимущества установки ЗРА в полиэтиленовом колодце: свободный доступ для обслуживания и ремонта, дополнительная защита от коррозии металлических элементов, визуальный контроль протечек.

ОБУСТРОЙСТВО КАБЕЛЬНЫХ ЛИНИЙ РАЗЛИЧНОГО НАЗНАЧЕНИЯ

Прокладка кабеля в полимерных трубах позволяет применять менее дорогостоящую кабельную продукцию и производить в процессе эксплуатации замену кабельных линий с меньшими трудозатратами.

Полимерные трубопроводные системы обеспечивают эффективную защиту кабельных линий (слаботочного, силового низкого и среднего напряжения) от механических воздействий и агрессивных факторов окружающей среды при разном уровне динамических и статических нагрузок.

Размещение подземных коммуникаций – линий связи и высоковольтных линий электропередачи может проводиться вдоль существующих автомобильных дорог (в придорожной полосе или полосе отвода дороги), если коммуникации проходят вне населенных пунктов и в сельских поселениях, либо преимущественно на пешеходной части улиц (под тротуарами) в случае прокладки в городах или иных населенных пунктах. Прокладка в придорожной полосе автомобильных дорог возможна в случае, если не требуется их переустройство при реконструкции дороги, либо их переустройство осуществляется за счет средств владельцев таких объектов. Также при размещении должно быть выдержано необходимое расстояние от полосы отвода автомобильной дороги. В ряде случаев возможно размещение указанных коммуникаций в пределах полосы отвода автомобильной дороги при соответствующем обосновании.

Прокладка кабельных линий вдоль железных дорог обычно осуществляется вне полосы отвода дороги. При соответствующем обосновании возможна прокладка кабельных линий в пределах полосы отвода.

Кроме подземной прокладки, возможно и размещение наружных кабельных линий на искусственных сооружениях (мостах, эстакадах, в тоннелях). В данном случае возможно применение труб в огнестойком исполнении с улучшенной стойкостью к УФ-излучению, например, ЭЛЕКТРОКОР ЛАЙТ ОС.



ОБЛАСТИ ПРИМЕНЕНИЯ



Электроснабжение и телекоммуникации, уличное освещение и наружная реклама (строительство кабельной канализации; защита кабеля от механических повреждений)



Транспортная инфраструктура и монолитное бетонирование (строительство кабельной канализации вдоль автомобильных, железных дорог, взлетно-посадочных полос аэропортов и под ними)

ПРЕИМУЩЕСТВА

50 Длительный срок эксплуатации (не менее 50 лет)

 Удобство монтажа (низкий вес и гибкость, позволяющая пройти повороты свободным изгибом)

 Отсутствие коррозии

 Широкий ассортимент соединительных деталей и комплектующих

ЭЛЕМЕНТЫ СИСТЕМЫ ЗАЩИТЫ КАБЕЛЬНЫХ ЛИНИЙ ЭЛЕКТРОСНАБЖЕНИЯ ИЛИ ЛИНЕЙНЫХ СООРУЖЕНИЙ СВЯЗИ

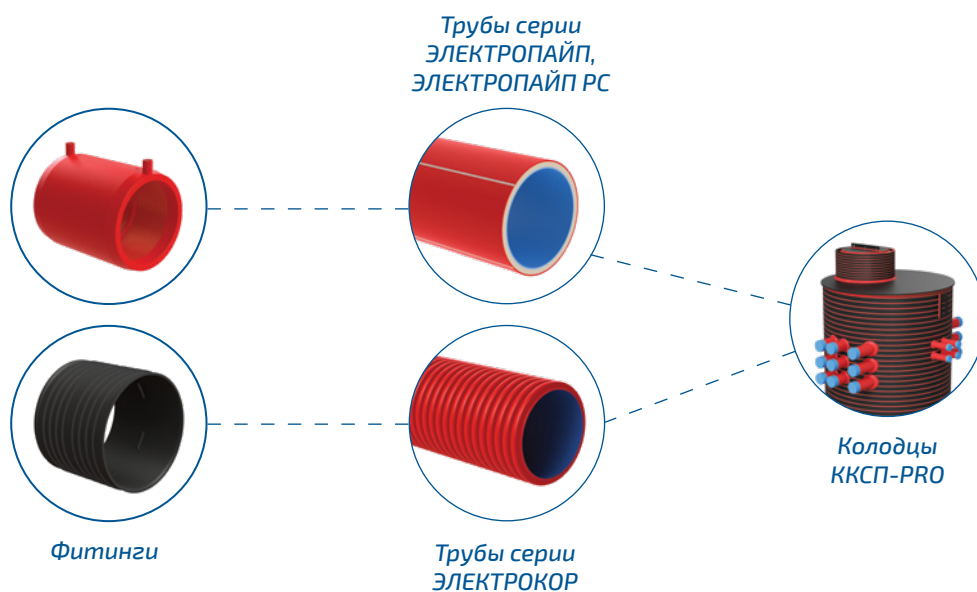

ЭЛЕМЕНТЫ СИСТЕМЫ ЛИНЕЙНЫХ СООРУЖЕНИЙ СВЯЗИ НА ОСНОВЕ ТРУБ СЕРИИ ТЕЛЕПАЙП

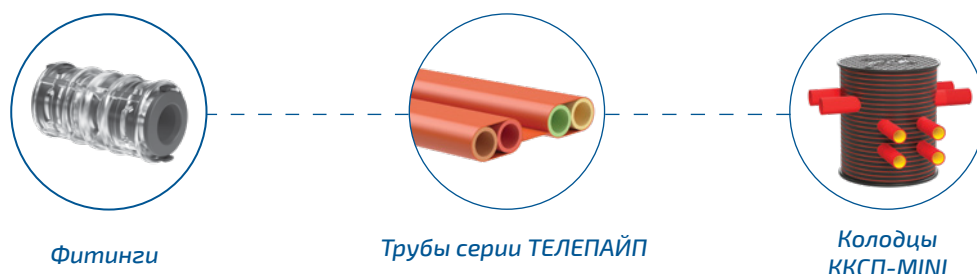

КАБЕЛЬНАЯ ЛИНИЯ ЭЛЕКТРОСНАБЖЕНИЯ

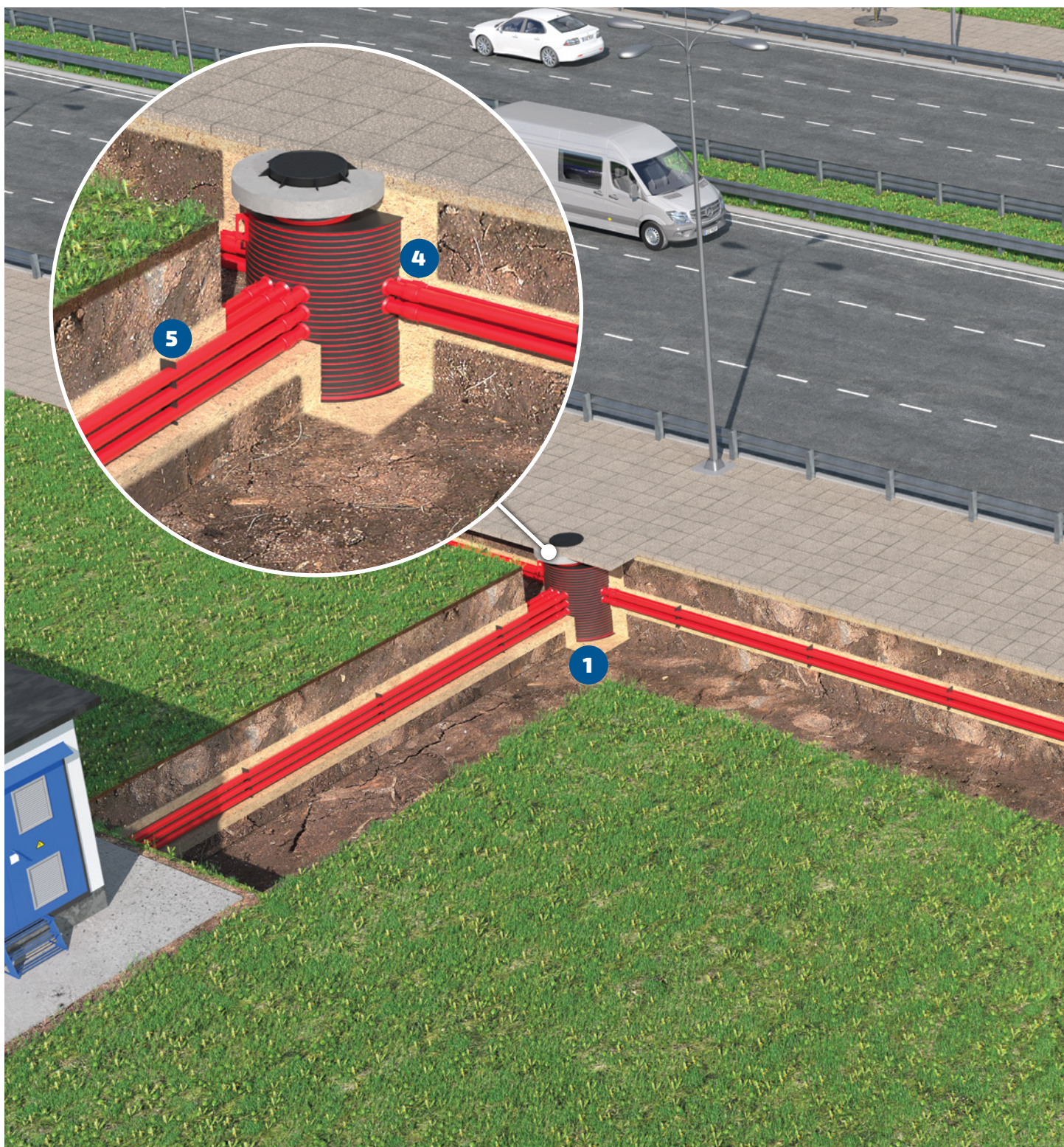

КАБЕЛЬНЫЙ КОЛОДЕЦ ККСП-PRO

1

ТРУБЫ СЕРИИ ЭЛЕКТРОПАЙП ИЛИ ЭЛЕКТРОПАЙП РС

2

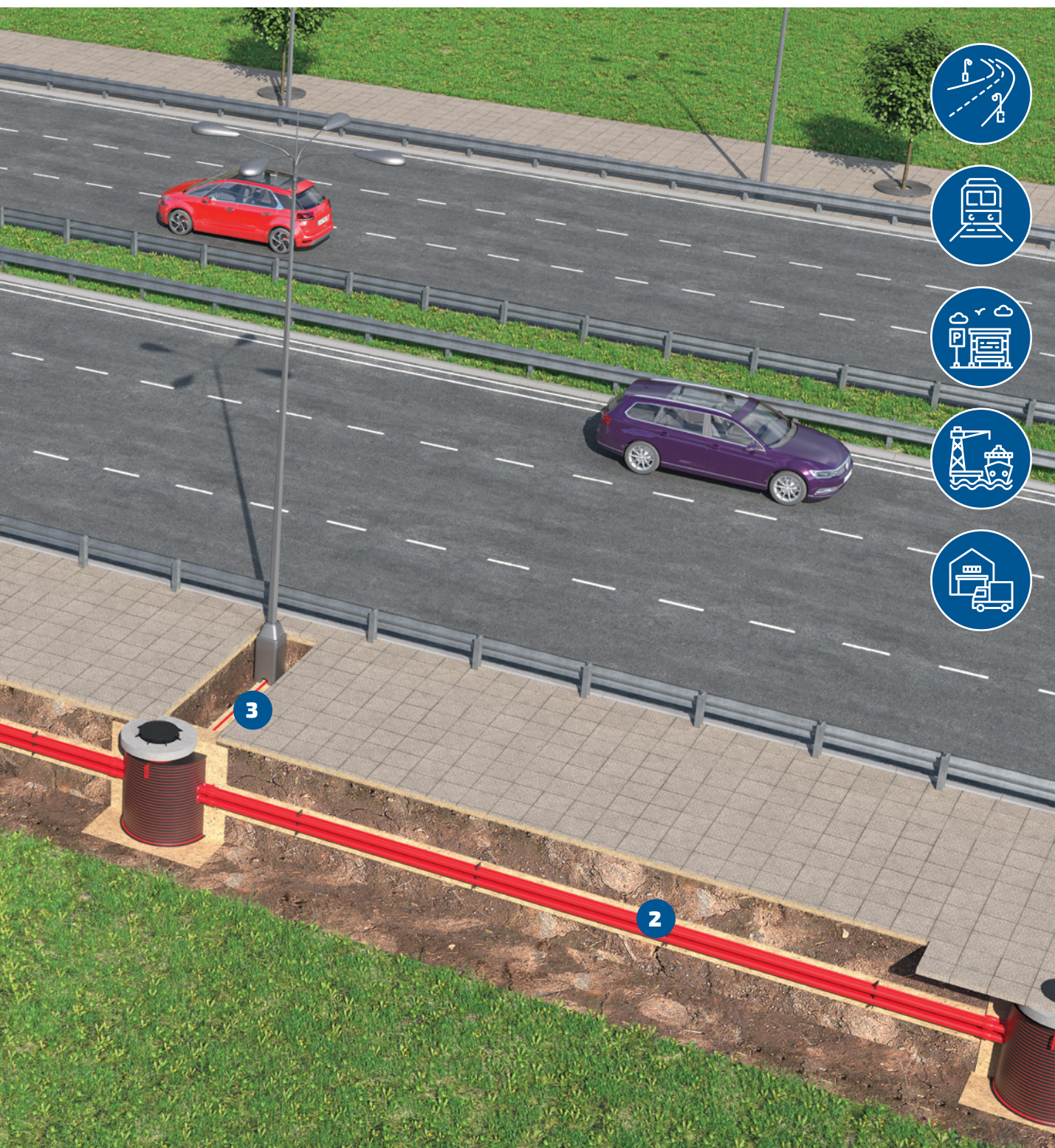

ТРУБЫ ЭЛЕКТРОКОР ЛАЙТ ПРО

3

МУФТЫ ЭЛЕКТРОПАЙП

4

ДЕРЖАТЕЛЬ РАССТОЯНИЙ (КЛАСТЕР)

5

Трубы серии ЭЛЕКТРОКОР – полимерные трубы со структурированной стенкой с улучшенными прочностными характеристиками. Применение специальных композиций полимеров и оптимизированный профиль стенки обеспечивают высокую надежность конструкции.

Трубы классифицируются по сопротивлению сжатию, что позволяет подобрать оптимальный вариант продукции для конкретного уровня динамических и статических нагрузок.

ГОФРИРОВАННЫЕ ТРУБЫ СЕРИИ ЭЛЕКТРОКОР*





	 ЭЛЕКТРОКОР ЛАЙТ**, ЭЛЕКТРОКОР ЛАЙТ ПРО**	 ЭЛЕКТРОКОР ФЛЕКС**	 ЭЛЕКТРОКОР	 ЭЛЕКТРОКОР ПРО
Сортамент:	DN/OD 50–110 мм; 250 Н, 1250 Н	DN/OD 50–200 мм; 450 Н	DN/OD 50–250 мм; 750 Н	DN/OD 75–250 мм; 1250 Н
Сопротивление удару:	L (легкая), N (нормальная)	L (легкая)	N (нормальная)	S (тяжелая)
Сопротивление изгибу:	гибкая	гибкая	жесткая	жесткая
Радиус изгиба:	не менее 3 d _e	не менее 3 d _e	не менее 3 d _e	не менее 3 d _e

Трубы серий ЭЛЕКТРОПАЙП, ЭЛЕКТРОПАЙП РС – термостойкие полимерные гладкие трубы, двух- или трехслойные, с наружным красным идентификационным слоем. Обеспечивают защиту от максимального уровня динамических и статических нагрузок. Трубы ЭЛЕКТРОПАЙП ПРО и ЭЛЕКТРОПАЙП ПРО РС оснащены функциональным внутренним слоем, обеспечивающим защиту от короткого замыкания. Трубы ЭЛЕКТРОПАЙП ОС и ЭЛЕКТРОПАЙП ОС РС имеют специальный внутренний слой, не распространяющий горение.

ТЕРМОСТОЙКИЕ ГЛАДКИЕ ТРУБЫ СЕРИИ ЭЛЕКТРОПАЙП

	 ЭЛЕКТРОПАЙП	 ЭЛЕКТРОПАЙП ПРО	 ЭЛЕКТРОПАЙП ОС***
Сортамент:	DN/OD 50–280 мм; F1–F4; 450, 750, 1250 Н	DN/OD 50–280 мм; F1–F4; 450, 750, 1250 Н	DN/OD 40–630 мм; F1–F4; 450, 750, 1250 Н
Код сопротивления удару:	N (нормальная)	N (нормальная)	N (нормальная)
Радиус изгиба:	не менее 20 d _e	не менее 20 d _e	не менее 20 d _e

ТЕРМОСТОЙКИЕ ГЛАДКИЕ ТРУБЫ СЕРИИ ЭЛЕКТРОПАЙП РС

	 ЭЛЕКТРОПАЙП РС	 ЭЛЕКТРОПАЙП ПРО РС	 ЭЛЕКТРОПАЙП ОС РС***	 ЭЛЕКТРОПАЙП ОС РС ОМП***
Сортамент:	DN/OD 50–630 мм; SN4, SN8, SN12, SN14, SN16, SN24, SN32, SN48, SN56, SN64, SN96, SN192	DN/OD 50–630 мм;	DN/OD 50–630 мм;	DN/OD 110–630 мм;
Код сопротивления удару:	L (легкая), N (нормальная), S (тяжелая)			
Радиус изгиба:	не менее 20 d _e			

* Возможно изготовление труб ЭЛЕКТРОКОР ЛАЙТ, ЭЛЕКТРОКОР в огнестойком исполнении – стойкость к воздействию открытого пламени FV-0 (ПВ-0).

** Возможно изготовление с тросиком для протяжки.

*** Внутренний слой, не распространяющий горение. Стойкость к воздействию открытого пламени – категория FV-0 (ПВ-0). Группа горючести по ГОСТ 30244-94 – Г1.

СПОСОБЫ СОЕДИНЕНИЯ ТРУБ СЕРИИ ЭЛЕКТРОКОР

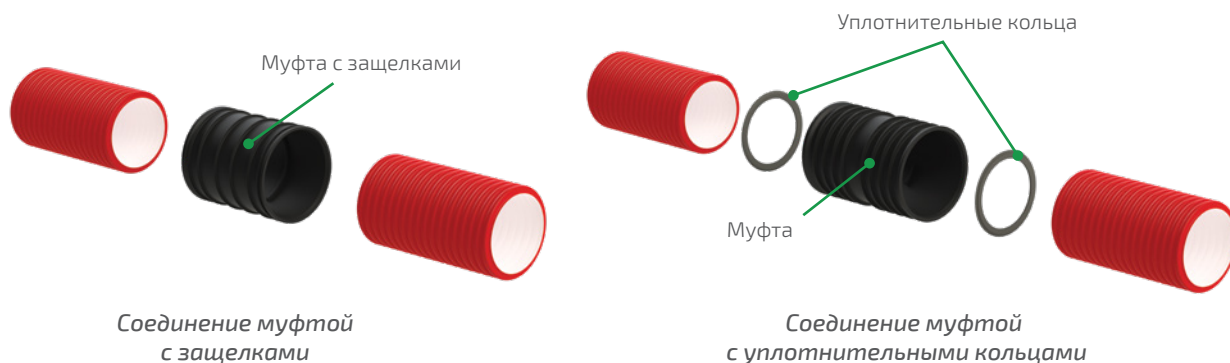

СПОСОБЫ СОЕДИНЕНИЯ ТРУБ СЕРИЙ ЭЛЕКТРОПАЙП И ЭЛЕКТРОПАЙП РС



ФИТИНГИ ДЛЯ ТРУБ СЕРИИ ЭЛЕКТРОКОР

	 ЗАГЛУШКА	 МУФТА С УПЛОТНИТЕЛЬНЫМ КОЛЬЦОМ	 МУФТА С ЗАЩЕЛКОЙ	 ДЕРЖАТЕЛЬ РАССТОЯНИЙ (КЛАСТЕР)
Сортамент:	DN/OD: 50-250 мм	DN/OD: 110, 160, 200, 250 мм	DN/OD: 50-200 мм	DN/OD 110 – двойной DN/OD 110 – тройной DN/OD 160 – двойной DN/OD 200 – одинарный
Герметичность соединений (ГОСТ 14254-2015):	IP41	IP43 – без кольца, IP 66 – с кольцом	IP54	–

ФИТИНГИ ДЛЯ ТРУБ СЕРИЙ ЭЛЕКТРОПАЙП, ЭЛЕКТРОПАЙП РС И ЗПТ

	 ЗАГЛУШКА	 ЗАГЛУШКА ЛИТЬЕВАЯ	 МУФТА ЭЛЕКТРОПАЙП	 МУФТА С ЗН	 ВОРОНКИ*
Сортамент:	DN/OD: 50-280 мм	DN/OD: 32, 50, 63, 90, 110, 160, 225, 250 мм	DN/OD: 110, 160 мм	DN/OD: 50-280 мм	DN/OD: 63-280 мм
Герметичность соединений (ГОСТ 14254-2015):	IP41	IP68	IP68	IP68	–

* Воронки предназначены для предотвращения повреждений оболочки кабеля при его затяжке в трубу и снижения механического воздействия кромки трубы на оболочку кабеля. Способ соединения с трубой: сварка нагретым инструментом встык или с помощью фитингов с закладными нагревателями.

КАБЕЛЬНЫЙ КОЛОДЕЦ ПОЛИЭТИЛЕНОВЫЙ ККСП-PRO

Обеспечивает надежную механическую защиту соединений кабельных линий от атмосферных осадков и перепадов температур. Все колодцы проходят обязательные испытания на герметичность. Конструкция колодцев зависит от условий прокладки трассы кабельной канализации и определяется проектом. При необходимости возможно изготовление шахты колодца с дополнительным внутренним защитным слоем. Для каждого изделия разрабатывается чертеж, который согласовывается с заказчиком.

РЕКОМЕНДУЕМАЯ ОБЛАСТЬ ПРИМЕНЕНИЯ

В системах кабельной канализации (слаботочных, наружного освещения, высоковольтных систем) при разных транспортных нагрузках.

ТИПОВЫЕ ГАБАРИТНЫЕ РАЗМЕРЫ ККСП-PRO

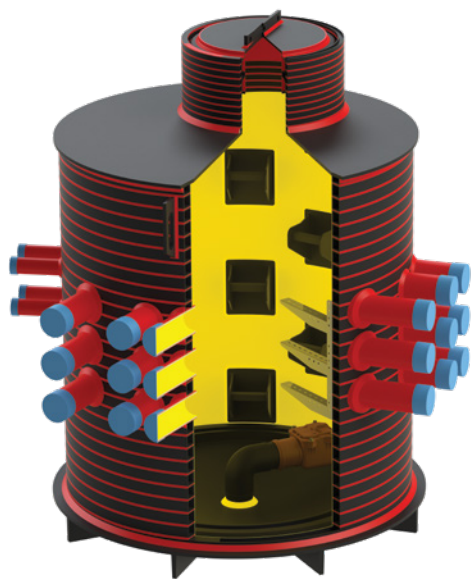
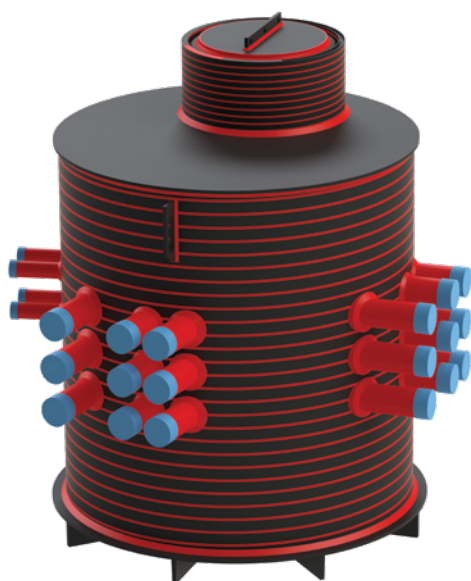

Колодец с защитным огнестойким внутренним слоем

Тип колодца *	Внутренний диаметр **, мм	Высота шахты, мм	Полная высота, мм
ККСП-Pro-2	1000	1386	1500
ККСП-Pro-3-Б	1300	1480	1900
ККСП-Pro-4	1600	1800	2014
ККСП-Pro-5	2000	1800	2028

* Возможно изготовление колодцев двойной формы.

** Номинальная кольцевая жесткость шахты колодца не менее SN2.

Количество патрубков и их расположение – по согласованию с заказчиком.

Для диаметров шахт 1000 мм, 1300 мм предусмотрено усиленное монолитное литое дно по ГОСТ 32972-2014.

По желанию заказчика возможно изготовление шахты высотой до 8 м (производство более глубоких колодцев обсуждается индивидуально на этапе проектирования колодца), а также диаметром до 3,5 м.

Возможно изготовление колодцев с защитным огнестойким внутренним слоем. Стойкость внутреннего слоя шахты колодца к воздействию открытого пламени – категория FV-0 (ПВ-0).

ТРУБЫ ЗАЩИТНЫЕ ИЗ ПОЛИЭТИЛЕНА ДЛЯ ЛИНЕЙНЫХ СООРУЖЕНИЙ СВЯЗИ (ЗПТ)

Двухслойные гладкие трубы со скользящим внутренним покрытием.

КОНСТРУКЦИЯ ТРУБ



- 1 Внутренний слой натурального светлого цвета с пониженным коэффициентом трения для облегчения пневмозадувки.
- 2 Наружный слой черного цвета.

ОБЛАСТИ ПРИМЕНЕНИЯ

Обустройство механической защиты волоконно-оптических линий передачи от вибрации и механических повреждений при прокладке в грунте, через водные преграды с заглублением и без заглубления в дно, а также в каналах кабельной канализации, трубах, блоках, коллекторах, по мостам и эстакадам.

Температурный режим эксплуатации:
-60 ... +60 °С

СПОСОБ ПРОКЛАДКИ

Траншейная; бестраншейная (в том числе горизонтально-направленное бурение).

СПОСОБ СОЕДИНЕНИЯ

С помощью деталей с закладными нагревателями.

НОМЕНКЛАТУРА

Номинальный размер: 20–110 мм

Стойкость к сжатию: легкая (450 Н), средняя (750 Н), тяжелая (1250 Н)

Эффективная длина:
бухты номинальной строительной длины

НОРМАТИВНАЯ ДОКУМЕНТАЦИЯ:

ГОСТ Р МЭК 61386.24-2014 «Трубные системы для прокладки в земле», ТУ 22.21.21-013-73011750-2022

Пример условного обозначения:

Труба ЗПТ ПЭ 100 63/54 N средняя,
ТУ 22.21.21-013-73011750-2022,

где:

Труба ЗПТ – торговое наименование;
63/54 – типоразмер:
63 – номинальный наружный диаметр;
54 – номинальный внутренний диаметр;
N – нормальная, сопротивление удару;
средняя – степень сопротивления сжатию.

ТРУБЫ И КАБЕЛЬ-КАНАЛЫ ДЛЯ ТЕЛЕКОММУНИКАЦИОННЫХ СЕТЕЙ

Полимерные трубы ТЕЛЕПАЙП (однослойные микротрубки с гладкой внутренней поверхностью) и ТЕЛЕПАЙП Р (однослойные микротрубки с рифленой внутренней поверхностью), а также многоходовые кабель-каналы (пакеты), изготовленные из этих труб, предназначены для прокладки и механической защиты волоконно-оптических кабелей, применяющихся с телекоммуникационным оборудованием и устройствами аналогичного принципа действия.

ОБЛАСТИ ПРИМЕНЕНИЯ

Обустройство кабельной канализации различной конфигурации на основе волоконно-оптических кабелей, в том числе сетей FTTx (с доведением оптоволоконного кабеля клиенту до определенной точки доступа).

Согласно СП 78.13330.2012 п. 3.596 телекоммуникационные сети могут прокладываться вдоль линейных транспортных объектов.

Линейно-кабельные сооружения транспортной многоканальной коммуникации (ЛКС ТМК): объекты инженерной инфраструктуры на основе микротрубочной многоканальной коммуникации, проложенной, в том числе вдоль линейных транспортных объектов в минитраншее для размещения в них кабелей различного назначения.

КЛЮЧЕВЫЕ ХАРАКТЕРИСТИКИ

- Максимальная пропускная способность сети
- Возможность варьирования пропускной способности сети; прокладки резервных кабель-каналов; поэтапного ввода микротрубок в эксплуатацию
- Устойчивость к воздействию механических нагрузок
- Быстрый монтаж, снижение затрат на строительство, эксплуатацию и ремонт сетей
- Удобство доступа к кабельной линии через кабельные колодцы специальной конструкции
- Возможность изготовления пакетов необходимой конструкции, специальных вариантов исполнения

ПРИМЕРЫ КОНСТРУКЦИИ ПАКЕТОВ

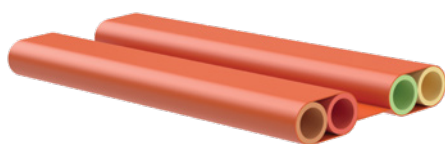

Пакет из четырех микротрубок
в двухблочном исполнении



Пакет из шести микротрубок
в двухблочном исполнении



Пакет из восьми микротрубок
в двухблочном исполнении

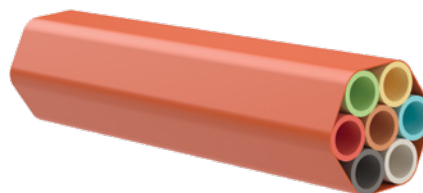

Пакет из семи микротрубок
в одноблочном исполнении

СПОСОБ ПРОКЛАДКИ

Подземная (траншейная).

СПОСОБ СОЕДИНЕНИЯ

С помощью соединительных муфт.

МАТЕРИАЛ

Композиция на основе полиэтилена высокой плотности (ПЭВП).

Возможно изготовление из материала со специальными свойствами.

НОМЕНКЛАТУРА

Размер микротрубок: OD/ID 16/12 мм.

Пакеты состоят из двух и более микротрубок, объединенных защитной полимерной оболочкой в один блок или два блока с соединительной перемычкой.

Под заказ возможно изготовление пакетов различной конструкции.

Длины микротрубок и пакетов определяются исходя из требований заказчика.

ФИТИНГИ

СОЕДИНИТЕЛЬНАЯ МУФТА



Используется для герметичного соединения строительной длины микротрубок одного размера.

OD: 16 мм

ЗАГЛУШКА ГИБКАЯ



Используется для защиты микротрубок от загрязнений.

OD: 16 мм

КОЛОДЦЫ ДЛЯ ОРГАНИЗАЦИИ ТЕЛЕКОММУНИКАЦИОННЫХ СЕТЕЙ

Кабельные колодцы предназначены для обеспечения беспрепятственного доступа к кабельным линиям и ее элементам без проведения земляных работ и применения подъемно-транспортных механизмов, а также защиты места соединения микротрубок от механического воздействия.



СТАНДАРТНЫЕ ГАБАРИТНЫЕ РАЗМЕРЫ ККСП-MINI

Тип колодца	Внутренний диаметр * мм	Высота * шахты, мм	Полная высота, мм
ККСП-Mini	360	500	526

* По желанию заказчика возможно изготовление колодцев другой высоты и диаметра.

ОБЕСПЕЧЕНИЕ ПОЖАРНОЙ БЕЗОПАСНОСТИ ОБЪЕКТОВ ТРАНСПОРТНОЙ ИНФРАСТРУКТУРЫ

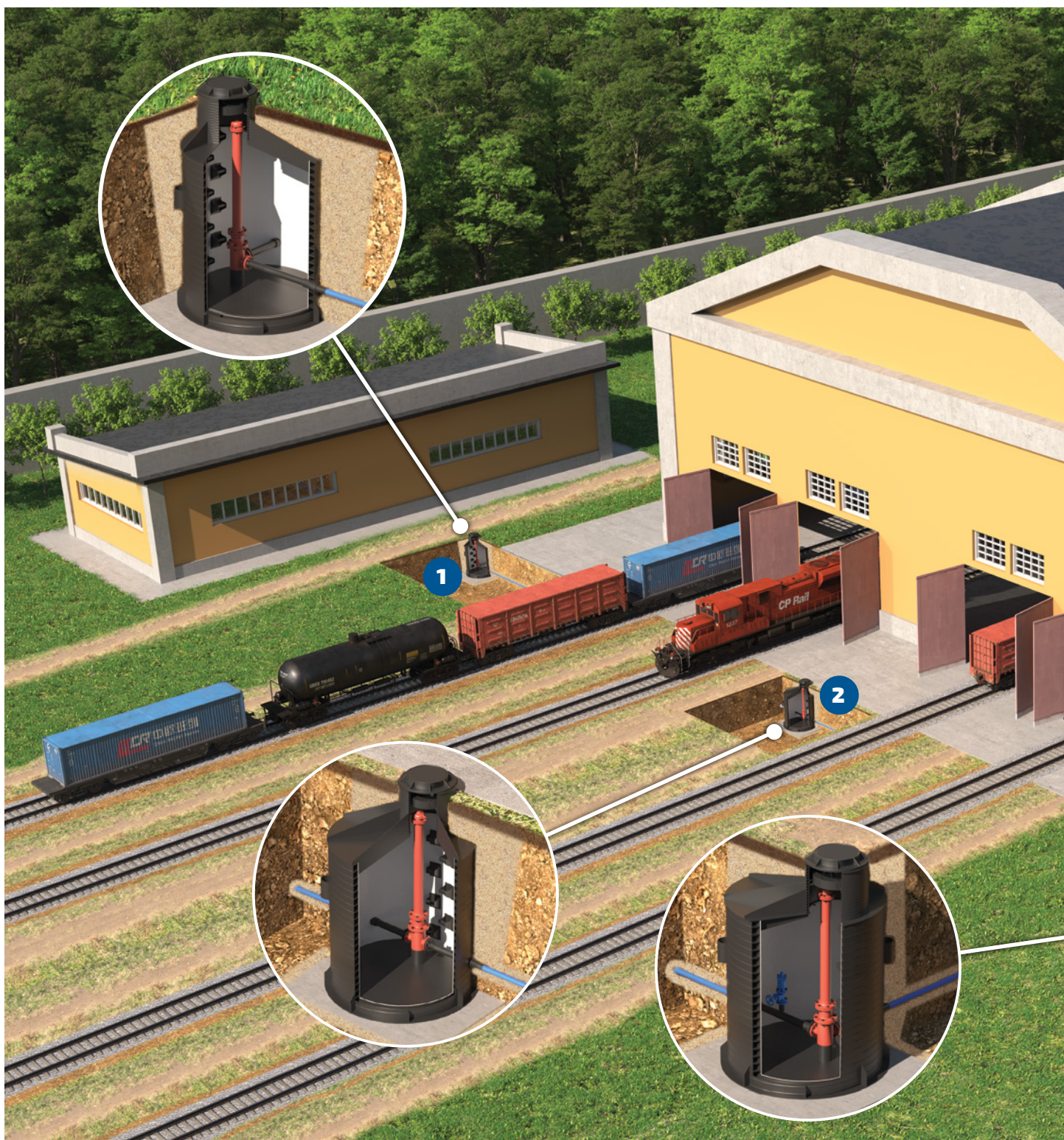

КОЛОДЕЦ ПОВОРОТНЫЙ
С ПОЖАРНЫМ ГИДРАНТОМ

1

КОЛОДЕЦ ПРЯМОПРОХОДНОЙ
С ПОЖАРНЫМ ГИДРАНТОМ

2

КОЛОДЕЦ ПОВОРОТНЫЙ
С ПОЖАРНЫМ ГИДРАНТОМ
И ВОЗДУШНЫМ КЛАПАНОМ

3



ТРУБЫ
СЕРИИ МУЛЬТИПАЙП

4

РЕЗЕРВУАР
ТЕХНИЧЕСКОЙ ВОДЫ (РТВ)

5

НАСОСНАЯ СТАНЦИЯ
ПОВЫШЕНИЯ ДАВЛЕНИЯ

6

Для обеспечения соблюдения требований пожарной безопасности на объектах транспортной инфраструктуры (трансформаторные подстанции, подземные пешеходные переходы, прочие здания и сооружения) могут быть обустроены наружные противопожарные водопроводы на основе полимерных труб. Как правило, делаются кольцевые трубопроводы, иногда объединенные с городской водопроводной сетью. В качестве водоисточника может использоваться комплекс резервуаров технической воды (РТВ). Объем резервуаров выбирается исходя из норм расхода на пожаротушение. Необходимое давление в системе обеспечивается насосной станцией повышения давления. Важным элементом трубопровода являются колодцы, в которых устанавливаются гидранты или запорная, регулирующая и предохранительная трубопроводная арматура.

ТРУБЫ С СОЭКСТРУЗИОННЫМИ СЛОЯМИ СЕРИЙ МУЛЬТИПАЙП, ЭКО; ТРУБЫ С ЗАЩИТНОЙ ОБОЛОЧКОЙ СЕРИИ ПРОТЕКТ

Используются для обустройства наружных водопроводных сетей, транспортирующих воду от естественного или искусственного водоисточника (например, резервуаров технической воды) до места потребления с целью пожаротушения либо хозяйственно-противопожарные нужды. Диаметры DN/OD 20-1600 мм, PN 6,3-PN 20.

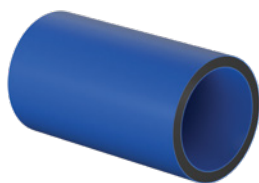

МУЛЬТИПАЙП ПРО RC 1075



МУЛЬТИПАЙП ЭКО RC

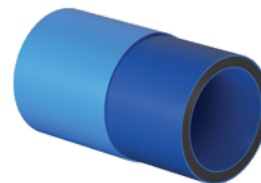

ПРОТЕКТ RC

КОЛОДЦЫ ДЛЯ НАПОРНЫХ СИСТЕМ

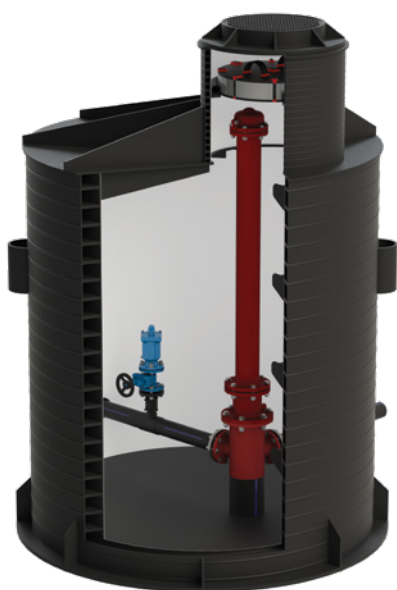

Колодцы для напорных систем (НК) соответствуют основным требованиям надежности конструкции по ГОСТ 32972.

ОБЛАСТИ ПРИМЕНЕНИЯ

Сети водоснабжения, размещение и обслуживание пожарных гидрантов, запорно-регулирующей арматуры (ЗРА).

Полиэтиленовый колодец имеет ряд преимуществ: герметичность, долгий срок службы по сравнению с традиционными материалами.

Преимущества установки ЗРА в полиэтиленовом колодце: свободный доступ для обслуживания и ремонта, дополнительная защита от коррозии металлических элементов, визуальный контроль протечек.

НАСОСНАЯ СТАНЦИЯ ПОВЫШЕНИЯ ДАВЛЕНИЯ

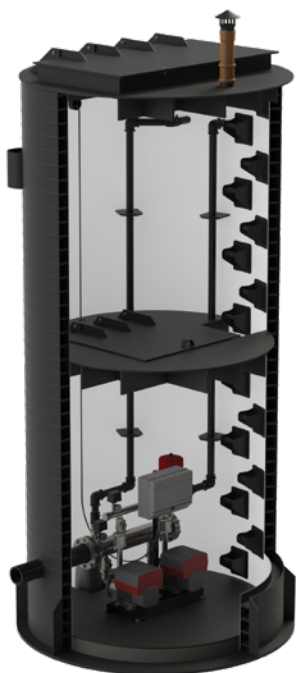

Область применения

Подъем жидкости на определенную высоту, создание необходимого напора (независимо от объема потребления) для систем питьевого, промышленного водоснабжения, пожаротушения, систем полива и т.д.

Описание конструкции

Полимерный колодец, оборудованный шахтой обслуживания (горловиной), подводящим и отводящими (напорными) патрубками, внутри которого смонтированы: насосное оборудование, напорный трубопровод с запорной арматурой, мембранным баком и датчиком давления. Возможна комплектация шкафом управления, контрольно-измерительной аппаратурой, дренажным насосом.

Описание технологического процесса

Вода самотеком поступает в коллектор станции повышения давления, при помощи насосов создается необходимое давление/напор и поддерживается в процессе потребления. Управление насосами осуществляется автоматически.

РЕЗЕРВУАР ТЕХНИЧЕСКОЙ ВОДЫ

Области применения

- Хранение противопожарного запаса воды.
- Сбор, накопление, усреднение и перекачка сточных вод на очистные сооружения.
- Хранение технической воды и жидкостей непитьевого назначения (например, для полива).

Основные характеристики

- Корпус резервуаров производится из полиэтиленовой трубы со структурированной стенкой в соответствии с ГОСТ Р 54475-2011 (тип А, В) кольцевой жесткостью минимум SN2, что подтверждается протоколом испытания.
- При увеличении кольцевой жесткости корпуса возможна установка резервуара в зонах с транспортной нагрузкой, а также на глубине до 5 м от верха резервуара.
- Срок эксплуатации – не менее 50 лет.





ПОЛИМЕРНЫЕ ОГРАЖДЕНИЯ



ИННОВАЦИОННАЯ СИСТЕМА ЗАЩИТНЫХ ОГРАЖДЕНИЙ ПОЛИСЕЙФ



Система ограждений POLYSAFE® (ПОЛИСЕЙФ®) позволяет обеспечить надежную защиту внутренней инфраструктуры логистических и промышленных комплексов, аэропортов, промышленных предприятий, а также снизить риск производственного травматизма.

КЛЮЧЕВЫЕ СВОЙСТВА СИСТЕМЫ

-  Поглощение и равномерное распределение ударных нагрузок
-  Эффект «памяти формы» и устойчивость конструкций к повторным ударным нагрузкам
-  Химическая и коррозионная стойкость

-  Устойчивость к УФ-излучению, сохраняется яркость цветов у внешних поверхностей конструкций на протяжении всего срока эксплуатации
-  Широкий диапазон температур эксплуатации

ОГРАЖДЕНИЯ

Защитные ограждения изготавливаются различных модификаций:

- транспортные;
- пешеходные;
- комбинированные;
- высотные.

Модульность конструкций позволяет подобрать индивидуальные решения.

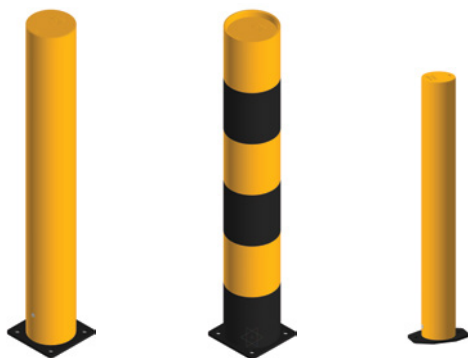
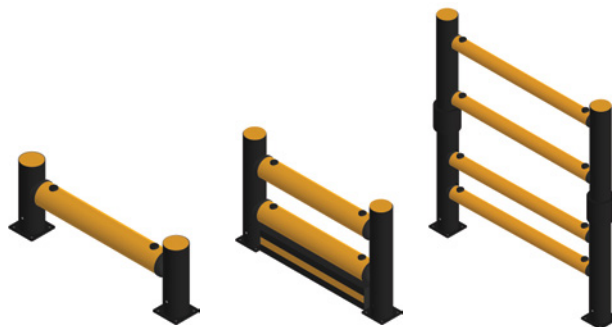

СТОЛБЫ ЗАЩИТНЫЕ | СИГНАЛЬНЫЕ

Защитные столбы предназначены для надежной защиты персонала, конструкций и оборудования от движущихся транспортных средств и перемещаемых грузов, подбираются в зависимости от величины ударных нагрузок и условий эксплуатации.

РЕШЕНИЯ ДЛЯ ЗАЩИТЫ СКЛАДА

Предназначены для защиты техники, элементов зданий от повреждений и защиты персонала.

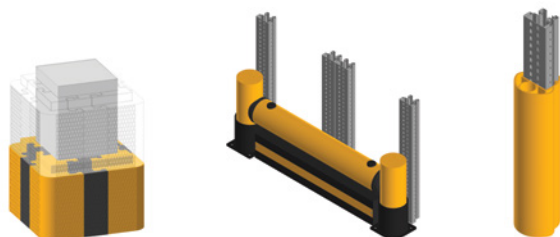

РЕШЕНИЯ ДЛЯ РЕГУЛИРОВАНИЯ ПЕШЕХОДНОГО И ТРАНСПОРТНОГО ПОТОКОВ



БАРЬЕРЫ (БЛОКИ) ДОРОЖНЫЕ ВОДОНАЛИВНЫЕ*

ОБЛАСТИ ПРИМЕНЕНИЯ

Водоналивные разделительные блоки – полимерные блоки, используемые для создания мобильных дорожных ограждений различной конфигурации.

Применяются для обеспечения безопасности дорожного движения, в том числе:

- для ограждения зоны производства дорожных работ, аварийных участков;
- для обустройства мест перераспределения потоков автотранспорта (в дополнение к дорожным знакам);
- для ограждения мест проведения общественных мероприятий.

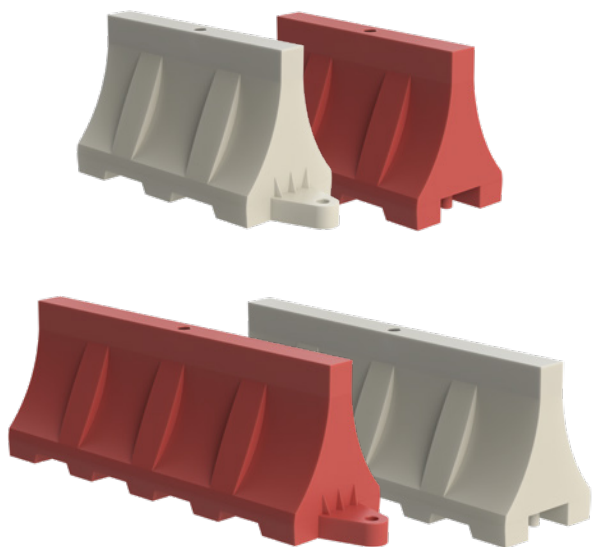

Размеры блоков:

- 1200x750x550 мм
- 2000x750x550 мм

Материал: полиэтилен, устойчивый к УФ

Цвет стандартный: красный, белый

Возможно изготовление желтого и черного цвета.

Соответствуют ГОСТ 32758-2014.

Возможность соединения в устойчивую конструкцию с углом до 15°.

ДЕМПФЕР (БУФЕР) ДОРОЖНЫЙ РАЗДЕЛИТЕЛЬНЫЙ*

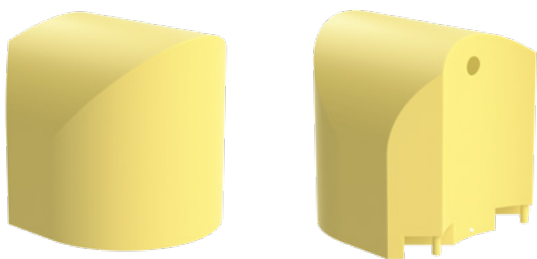

Размеры блоков:

- 1330x1330x1330 мм
- 1070x1210x900 мм

ОБЛАСТИ ПРИМЕНЕНИЯ

Предназначен для обеспечения безопасности дорожного движения.

Демпфер (отбойник торцевой) устанавливается в местах повышенной опасности на дорогах, рядом с различными препятствиями, на островках безопасности, в начале разделительных ограждений. Обеспечивает ориентирование водителей, разграничение потоков автотранспорта, защиту автомобиля в случае аварийной ситуации (амортизирует фронтальный удар).

Может использоваться совместно с разделительными блоками.

Кроме вышеуказанных, возможно изготовление и других ротоформованных полиэтиленовых изделий – дорожных конусов, блоков, демпферов.

Дополнительную информацию по ротоформованным изделиям можно получить по почте sales@rotoplast.ru

* Для обеспечения максимальной устойчивости изделий и увеличения эффективности применения их заполняют водой либо водно-солевым раствором, песком, резиновой крошкой и т.д.

ИНЖЕНЕРНЫЕ РЕШЕНИЯ ДЛЯ СТРОИТЕЛЬСТВА И РЕКОНСТРУКЦИИ АЭРОДРОМНЫХ ОБЪЕКТОВ



ВОДОСТОЧНО-
ДРЕНАЖНАЯ СИСТЕМА

1

КАБЕЛЬНАЯ ЛИНИЯ
ЭЛЕКТРОСНАБЖЕНИЯ

2

КАБЕЛЬНАЯ ЛИНИЯ ОСВЕЩЕНИЯ
(ЭЛЕКТРОСНАБЖЕНИЕ
СВЕТСИГНАЛЬНОГО
ОБОРУДОВАНИЯ)

3

СИСТЕМА
ВОДООТВЕДЕНИЯ*

4

* На основе труб КОРСИС ПРОТЕКТ SN24.



ЛИНЕЙНОЕ
СООРУЖЕНИЕ СВЯЗИ

5

СИСТЕМА
ВОДОСНАБЖЕНИЯ

6

СИСТЕМА
ТЕПЛОСНАБЖЕНИЯ

7

РЕЗЕРВУАР ТУПИКОВЫЙ ДЛЯ ХРАНЕНИЯ
ПРОТИВООБЛЕДЕНИТЕЛЬНОЙ
ЖИДКОСТИ

8

ИНЖЕНЕРНЫЕ РЕШЕНИЯ ДЛЯ СТРОИТЕЛЬСТВА И РЕКОНСТРУКЦИИ АЭРОДРОМНЫХ ОБЪЕКТОВ



1 ВОДОСТОЧНО-ДРЕНАЖНАЯ СИСТЕМА

АЭРОДРОМНЫЙ
ЖЕЛЕЗОБЕТОННЫЙ
ЛОТОК АБЛ-900

1.1

ТРУБА
КОРСИС

1.2

ТРУБА
ПЕРФОКОР

1.3

ТАНГЕНЦИАЛЬНЫЙ
КОЛОДЕЦ

1.4

ТРУБА
КОРСИС ПЛЮС

1.5

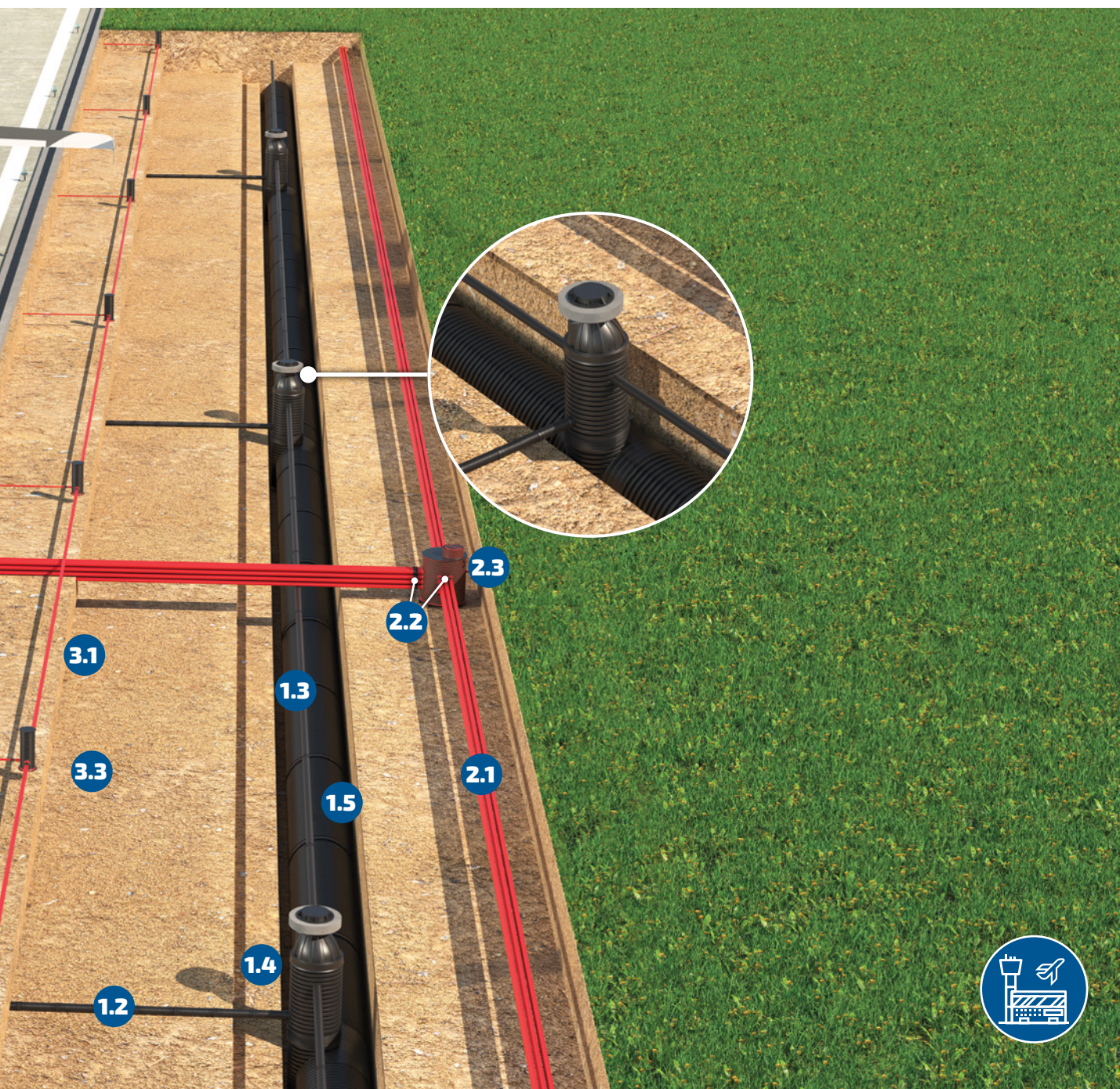

2 КАБЕЛЬНАЯ ЛИНИЯ ЭЛЕКТРОСНАБЖЕНИЯ

ТРУБА ЭЛЕКТРОПАЙП	МУФТА С ЗН	КОЛОДЕЦ ККСП-PRO
2.1	2.2	2.3

3 КАБЕЛЬНАЯ ЛИНИЯ ОСВЕЩЕНИЯ (ЭЛЕКТРОСНАБЖЕНИЕ СВЕТОСИГНАЛЬНОГО ОБОРУДОВАНИЯ)

ТРУБА ЭЛЕКТРОПАЙП	МУФТА С ЗН	КОЛОДЕЦ РАЗМЕЩЕНИЯ ТРАНСФОРМАТОРА СВЕТОВЫХ ОГНЕЙ	МУФТА С ЗАЩЕЛКОЙ	ТРУБА ЭЛЕКТРОКОРФЛЕКС
3.1	3.2	3.3	3.4	3.5

ИНЖЕНЕРНЫЕ РЕШЕНИЯ ДЛЯ СТРОИТЕЛЬСТВА И РЕКОНСТРУКЦИИ АЭРОДРОМНЫХ ОБЪЕКТОВ

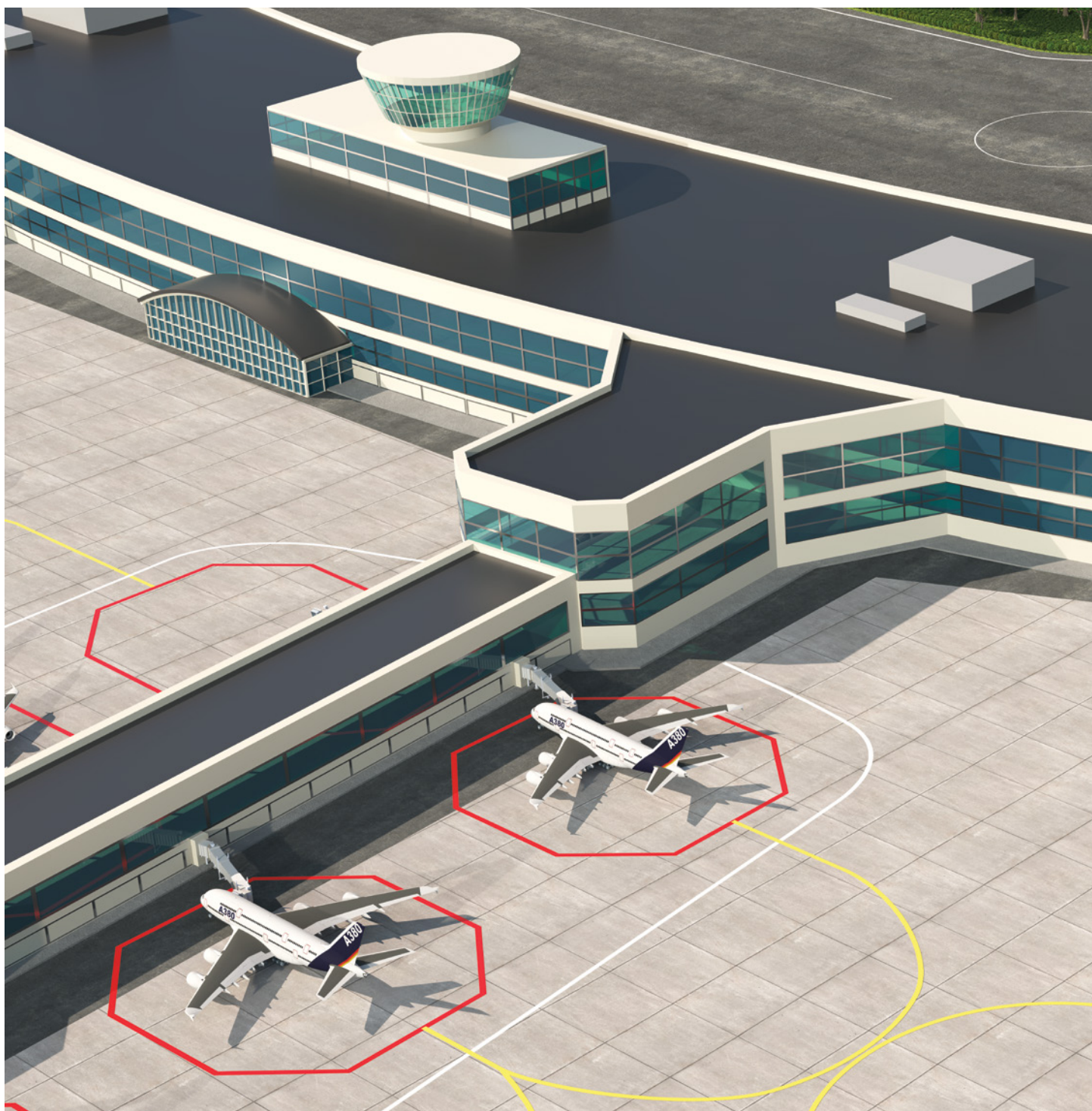

4 ЛИНЕЙНОЕ СООРУЖЕНИЕ СВЯЗИ

ТРУБА
ЭЛЕКТРОКОР

4.1

МУФТА
С ЗАЩЕЛКОЙ

4.2

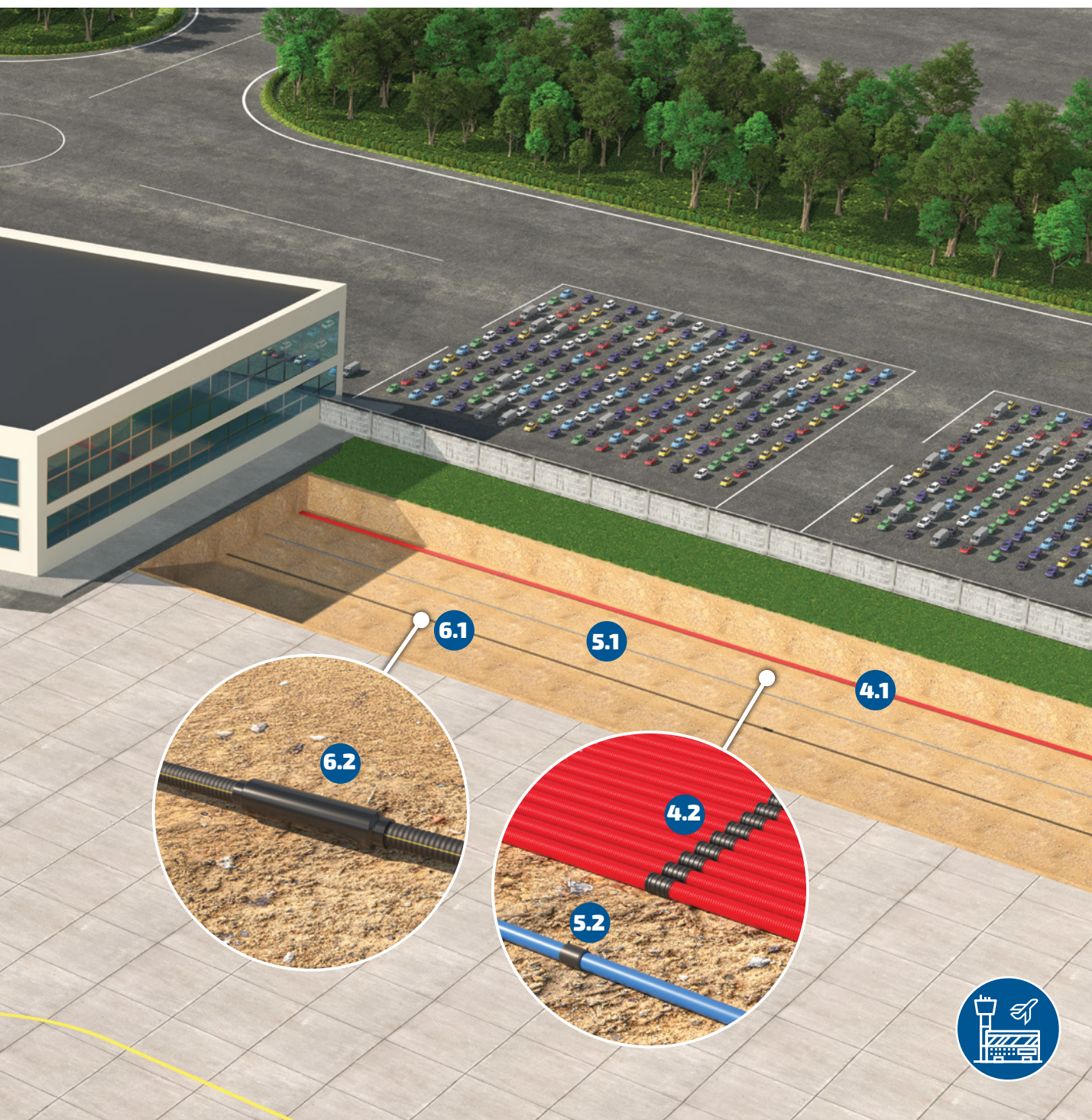

5

СИСТЕМА ВОДОСНАБЖЕНИЯ

ТРУБА СЕРИИ
МУЛЬТИПАЙП

5.1

МУФТА
С ЗН

5.2

6

СИСТЕМА ТЕПЛОСНАБЖЕНИЯ

ТРУБА
ИЗОПРОФЛЕКС-А

6.1

ФАСОННОЕ ИЗДЕЛИЕ
ПОЛИМЕРТЕПЛО.PRO

6.2

ПРИМЕРЫ РЕАЛИЗОВАННЫХ ПРОЕКТОВ

Строительство и реконструкция сетей автомобильных дорог и транспортных развязок «М-12», государственный проект «Европа-Западный Китай»

Московская и Владимирская области, 2022 г. - н.в.

Применена продукция: трубы КОРСИС 200-800 мм;
ПЭ 100 400-1000 мм

Чувашия и Татарстан

Применена продукция: трубы ПЕРФОКОР 315 мм;
ПЭ колодцы 1200 мм

Автомобильная дорога «Виноградово-Болтино-Тарасовка» (в том числе обустройство Акуловского канала)

Московская область, 2020 г. - н.в.

Применена продукция: трубы КОРСИС ПЛЮС 3500 мм; трубы серии КОРСИС SN8-SN24 110-1200 мм; трубы ПЭ 100 110-630 мм; колодцы

Строительство и реконструкция объектов авиационной инфраструктуры

Московский авиационный узел («Шереметьево», «Внуково», «Домодедово»), г. Санкт-Петербург («Пулково», «Левашово»), г. Геленджик, г. Грозный, г. Ростов-на-Дону, г. Архангельск, г. Плесецк, г. Саров, г. Ахтубинск, г. Воронеж, г. Волгоград, г. Новый Уренгой, г. Томск, г. Тобольск, г. Пермь, г. Новосибирск, г. Кемерово, г. Красноярск, г. Брянск, г. Оренбург, г. Циолковский (аэродром на космодроме «Восточный»), г. Благовещенск, г. Зея, г. Братск, г. Якутск, г. Усть-Нера, г. Певек, г. Нерюнгри, г. Мирный, г. Магадан, г. Хабаровск, г. Петропавловск-Камчатский, г. Южно-Сахалинск, 2018 г. - н.в.

Применена продукция: трубы КОРСИС АРМ и КОРСИС ПЛЮС 1200-2200 мм; трубы СПИРОЛАЙН 1200-2000 мм; трубы серии КОРСИС (КОРСИС, КОРСИС ПРО, КОРСИС ПРОТЕКТ) 110-1200 мм; трубы ПРАГМА 300-800 мм; трубы серии ПЕРФОКОР 110-400 мм; трубы ИЗОКОРСИС 315-800 мм; трубы ПЭ 100 110-1200 мм; колодцы; трубы серии МУЛЬТИПАЙП; трубы серии ПРОТЕКТ 110-500 мм; трубы серии ЭЛЕКТРОКОР (ЭЛЕКТРОКОР ФЛЕКС, ЭЛЕКТРОКОР; ЭЛЕКТРОКОР ПРО) 63-160 мм; трубы серии ЭЛЕКТРОПАЙП 50-200 мм; трубы ИЗОПРОФЛЕКС-А; фитинги

Программы комплексного благоустройства улиц и общественных пространств, благоустройства зеленых территорий, развития транспортной системы, строительства и реконструкции наружных инженерных сетей жилого фонда г. Москва, 2015 г. - н.в.

Применена продукция: трубы серий ПРОТЕКТ и МУЛЬТИПАЙП, безнапорные системы КОРСИС ПРО и КОРСИС ПРОТЕКТ – соответствуют техническим требованиям АО «Мосводоканал»; трубы ПРОТЕКТ Газ и ПРОТЕКТ РС Газ, фасонные части, сварочное оборудование – в рамках комплексных поставок для объектов АО «МОСГАЗ»; трубы ЭЛЕКТРОПАЙП ПРО и ЭЛЕКТРОПАЙП ОС, колодцы ККСП-ПРО по АТР для систем кабельной канализации программы «Моя улица»

Автомобильная дорога от ул. Загоровского в направлении автодороги по ул. Ломоносова г. Воронеж, 2023 г.

Применена продукция: трубы КОРСИС АРМ 1400 мм; КОРСИС 300 мм и 400 мм



Капитальный ремонт с модернизацией путепровода на автомобильной дороге А1/Е30, г. Минск



Устройство телекоммуникационной инфраструктуры по дороге «Обход г. Тольятти», Самарская область



Программы «Моя улица», «Мой район», «Мой двор», г. Москва

ПРИМЕРЫ РЕАЛИЗОВАННЫХ ПРОЕКТОВ

Капитальный ремонт с модернизацией путепровода через ж/д пути ст. Минск-Товарный по ул. 2-ое кольцо в г. Минске Республика Беларусь, г. Минск, 2023 г.

Применена продукция: трубы КОРСИС 400 мм

Строительство транспортной развязки г. Омск, 2023 г.

Применена продукция: трубы КОРСИС ПРО 250–630 мм; лотковые колодцы диаметром 200 мм; локально-очистное сооружение (ЛОС) на основе полиэтиленовых труб СПИРОЛАЙН

Строительство транспортной инфраструктуры для новых районов Омска г. Омск, 2023 г.

Применена продукция: трубы КОРСИС ПРО 250 и 500 мм; СПИРОЛАЙН 500 мм

Реконструкция и строительство автодороги в квартале, ограниченном улицами: Богатырская, Планетная, Федора Тютчева, Сельская г. Воронеж, 2023 г.

Применена продукция: трубы PRAGMA 200–500 мм; ПЭ 100 110, 200 мм

Выполнение работ по капитальному ремонту ул. Осетинская г. Нальчик, Кабардино-Балкарская Республика, 2023 г.

Применена продукция: трубы КОРСИС 200, 400, 630 мм; КОРСИС ПРО 200, 315, 500 мм

Капитальный ремонт автомобильной дороги по ул. Верхняя Набережная г. Иркутск, 2023 г.

Применена продукция: трубы КОРСИС

Строительство моста через реку Томь г. Кемерово, 2023 г.

Применена продукция: трубы МУЛЬТИКЛИН ЭКО 315 мм

Реконструкция ул. Ягодная-Дорожная

Ушаковское МО, Иркутский р-н, Иркутская обл., 2023 г.

Применена продукция: трубы КОРСИС; ПЭ колодцы

Реконструкция северного выезда на федеральную трассу Р-228 (Сызрань – Саратов – Волгоград) г. Волгоград, 2023 г. - н.в.

Применена продукция: трубы МУЛЬТИПАЙП 500, 630 и 1000 мм; ПЭ 100

Капитальный ремонт трамвайной линии г. Волгоград, 2023 г. - н.в.

Применена продукция: ЭЛЕКТРОКОР ЛАЙТ ПРО 110 мм

Реконструкция здания вокзала Лена 1 этап. Строительство нового здания вокзала

Иркутская обл., г. Усть-Кут, 2023 г.

Применена продукция: трубы АРКТИК-У, ИЗОКОРСИС

Реконструкция станции Крюково (МЦД-3)

г. Москва, 2023 г.

Применена продукция: трубы АРКТИК



Строительство магистрали по ул. Карбышева, г. Волжский, Волгоградская обл.



Капитальный ремонт автодороги по ул. Советская, г. Брянск



Строительство Акуловского закрытого канала водоохранной зоны, г. Москва

ПРИМЕРЫ РЕАЛИЗОВАННЫХ ПРОЕКТОВ

Реконструкция автомобильной дороги Р-23

Псковская обл., 2023 г.

Применена продукция: очистные сооружения поверхностного стока ПОЛИПЛАСТИК ПЕО/МБО/СОФ

Устройство телекоммуникационной инфраструктуры по дороге обход г. Тольятти Самарская обл., 2022 г.

Применена продукция: пакеты ТЕЛЕПАЙП из восьми и шести микротрубок OD/ID 16/12 мм

Строительство автодороги: микрорайон «Родниковая долина» в Советском районе - Вторая Продольная г. Волгоград, 2022 г.

Применена продукция: трубы МУЛЬТИПАЙП до 710 мм; PRAGMA до 800 мм; КОРСИС до 600 мм

Строительство дороги в Перми г. Пермь, 2022 г.

Применена продукция: трубы ЭЛЕКТРОКОР ФЛЕКС 75-180 мм; ЭЛЕКТРОКОР ПРО 75-180 мм; серии ЭЛЕКТРОПАЙП 75-180 мм

Модернизация ливневой канализации улично-дорожной сети микрорайона Солнечный г. Екатеринбург, 2022 г.

Применена продукция: трубы КОРСИС ПРО; КОРСИС АРМ; ПЭ 100 1000 мм

Автомобильная дорога «Южный обход села Великово» в Ковровском районе Владимирская обл., 2022 г.

Применена продукция: трубы КОРСИС ПРОТЕКТ 1200 мм

Строительство сетей наружного освещения г. Пермь, 2022 г.

Применена продукция: трубы ЭЛЕКТРОПАЙП ОС РС 110 мм

Реконструкция путепроводов «Синие мосты» г. Калуга, 2022 г.

Применена продукция: трубы КОРСИС ПРОТЕКТ 300, 400, 500 мм; ПЭ 100 400 мм; канализационные колодцы 1500, 2000 мм 33 шт.; колодцы дождеприемные; трубы-футляры 630 мм

Реконструкция ул. Карпинского от ул. Архитектора Связева до ул. Советской Армии г. Пермь, 2022 г.

Применена продукция: трубы ПЭ 100, МУЛЬТИПАЙП

Строительство Екатеринбургской кольцевой автомобильной дороги (ЕКАД) Свердловская область, 2022 г.

Применена продукция: трубы ПЭ 100 1000 и 1400 мм

Обустройство дорожной инфраструктуры для строительства улиц в квартале: Алебашевская – Дружбы – Мельникайте – река Тура г. Тюмень, 2022 г. - н.в.

Применена продукция: трубы КОРСИС ПРО 315 и 500 мм; ПЭ 100 400 и 1000 мм

Прокладка ливневой канализации при строительстве новой дороги в Заречных микрорайонах Тюмени г. Тюмень, 2022 г.

Применена продукция: трубы ПЭ 100 1200 мм

Строительство второго, третьего и четвертого пусковых комплексов мостового перехода через реку Волга

г. Волгоград, 2022 г. - н.в.

Применена продукция: сварные колодцы 120 шт.

Реконструкция разводного моста через реку Преголь на участке Калининград – Советск Калининградской железной дороги

г. Калининград, 2022 г. - н.в.

Применена продукция: трубы стальные в ППУ-изоляции 530 и 630 мм; фасонные части

Строительство IV главного пути на участке Москва-Сортировочная – Киевская – Апрелевка; водоотведение с платформы

г. Москва, 2022 г.

Применена продукция: трубы ИЗОКОРСИС

Строительство III главного пути на участке Солнечная – Апрелевка; сети водоснабжения г. Москва, 2022 г.

Применена продукция: трубы ИЗОПРОФЛЕКС АРКТИК У

Мостовой переход через р. Шексну в створе ул. Архангельской

г. Череповец, 2022 г.

Применена продукция: трубы ИЗОКОРСИС У

Реконструкция ж/д станции под Волгоградом станция Гумрак Приволжской железной дороги, г. Волгоград, 2021 г.

Применена продукция: резервуары для хранения запасов воды хозяйственно-бытового назначения

Реконструкция путепровода через железную дорогу в г. Зеленодольск на ул. Озерной и Новостроительной г. Зеленодольск, Республика Татарстан, 2021 г.

Применена продукция: трубы КОРСИС 400 и 500 мм; фитинги

Капитальный ремонт автомобильной дороги в городе курорте Сочи

г. Сочи, 2021 г.

Применена продукция: трубы ЭЛЕКТРОПАЙП ОС 160 мм; ЭЛЕКТРОКОР ПРО 160 мм

Строительство тепловых сетей (Юго-Восточная, Северо-Западная, Северо-Восточная хорды, Южная Ракада)

г. Москва, 2020-2022 гг.

Применена продукция: стальные трубы в ППУ-изоляции, фасонные изделия и комплектующие

Строительство Большого Казанского кольца г. Казань, 2020 г.

Применена продукция: трубы КОРСИС 400, 500 и 600 мм; ПЭ 100 32-710 мм; ПЭ колодцы DN 1600 мм

ПРИМЕРЫ РЕАЛИЗОВАННЫХ ПРОЕКТОВ

Строительство и реконструкция автомобильной дороги через мост им. 60-летия Победы

г. Омск, 2020 г.

Применена продукция: трубы СПИРОЛАЙН;
КОРСИС ПРО; ЭЛЕКТРОПАЙП; ПЭ 100

Строительство магистрали по ул. Карбышева от ул. 87-я Гвардейская до улицы Медведева
г. Волжский, Волгоградская обл., 2020 г.

Применена продукция: трубы КОРСИС ПРОТЕКТ 300, 400, 500, 600 и 1000 мм

Реконструкция магистрали в рамках реализации Национального проекта «Безопасные и качественные автомобильные дороги»

г. Южно-Сахалинск, 2020 г.

Применена продукция: трубы КОРСИС 200, 500, 630 и 800 мм; фитинги

Реконструкция путепровода по ул. Ленина в г. Барановичи

Республика Беларусь, Брестская обл., г. Барановичи, 2020 г.

Применена продукция: трубы ЭЛЕКТРОКОР ФЛЕКС 110 мм и 160 мм

Находкинский морской торговый порт

г. Находка, 2020 г.

Применена продукция: трубы ИЗОПРОФЛЕКС-75А

Строительство мостового перехода через Волгу Самарская обл., 2019 г. - н.в.

Применена продукция: трубы МУЛЬТИПАЙП 1200 мм; СПИРОЛАЙН 1400 мм

Капитальный ремонт автодороги по ул. Советская г. Брянск, 2019 г.

Применена продукция: трубы КОРСИС 200-800 мм; КОРСИС ПЛЮС 1200 мм; КОРСИС АРМ 1400 мм; ПЭ колодцы

Капитальный ремонт Комсомольского проспекта от ул. Монастырской до ул. Чкалова

г. Пермь, 2019 г.

Применена продукция: трубы ЭЛЕКТРОПАЙП 63/47 мм; 110/82 мм; кабельные колодцы ККСП Про

Западный обход города Бреста

Республика Беларусь, г. Брест, 2018 г.

Применена продукция: трубы КОРСИС 600 мм

Строительство автомобильной дороги

г. Барнаул, 2018 г.

Применена продукция: трубы СПИРОЛАЙН 800, 900, 1200, 1340 мм

Резервуары у железнодорожной станции Бурундуки в республике Татарстан

Республика Татарстан, Дрожжановский район, ж/д станция Бурундуки, 2018 г.

Применена продукция: накопительные резервуары питьевой воды из трубы СПИРОЛАЙН 2200 мм

Строительство автомобильной дороги «Обход Хабаровска»

г. Хабаровск, 2017-2022 гг.

Применена продукция: колодцы 1600 шт. 800-1000 мм; гофрированные трубы

Реконструкция моста через реку Исеть по ул. Челюскинцев с реконструкцией улично-дорожной сети

г. Екатеринбург, 2017-2019 гг.

Применена продукция: трубы ПЭ 100 560 и 1400 мм; КОРСИС 300-1200 мм; КОРСИС ПРО 500 и 1200 мм

Реконструкция автодороги с асфальтированным покрытием «Правый берег – Шопино» протяженностью 4,5 км

г.о. Калуга, деревня Шопино, Калужская обл., 2017-2019 г.

Применена продукция: трубы КОРСИС ПРОТЕКТ 300, 400, 600 и 800 мм

Строительство автодороги в створе ул. Волочаевская г. Красноярск, 2017 г.

Применена продукция: трубы ПЭ 100 355 мм

Капитальный ремонт с модернизацией путепровода на автомобильной дороге А1/Е30 Брест (Козловичи) – Минск – граница Российской Федерации (Редьки) близ д. Пески

Республика Беларусь, Брестская обл., автодорога А1/Е30, 2016 г.

Применена продукция: трубы КОРСИС 250 мм

Строительства 4-го транспортного кольца

г. Москва, 2014-2016 гг.

Применена продукция: стальные трубы в ППУ-изоляции; фасонные изделия и комплектующие

Мостовой переход через реку Вятка

г. Киров, 2013 г.

Применена продукция: трубы АРКТИК-У

Реконструкция заправочных линий пассажирских вагонов водой

Республика Татарстан, ст. Агрыз

Горьковской железной дороги, 2012 г.

Применена продукция:

трубы ИЗОПРОФЛЕКС-АРКТИК-У

АО «Восточный Порт»

г. Находка, п. Врангель, 2012 г.

Применена продукция: трубы ИЗОПРОФЛЕКС-А

Мостовой переход через р. Охта

г. Санкт Петербург, 2011 г.

Применена продукция: трубы ИЗОКОРСИС У

Строительство автодороги по улице

имени лейтенанта С.В. Орлова в г. Хабаровск

г. Хабаровск, 2010 г.

Применена продукция: трубы КОРСИС ПЛЮС

НОРМАТИВНО-ТЕХНИЧЕСКАЯ ИНФОРМАЦИЯ

I. Документы, регламентирующие характеристики продукции

Технические условия и ГОСТ

ТРУБЫ

- Трубы серии МУЛЬТИПАЙП с соэкструзионными слоями по ТУ 22.21.21-019-73011750-2020 согласно ГОСТ 18599-2001. Конструкция труб в соответствии с PAS 1075
- Трубы серий ПРОТЕКТ® и ПРОТЕКТ Детект® с защитной оболочкой по ТУ 22.21.21-019-73011750-2020 согласно ГОСТ 18599-2001. Конструкция труб в соответствии с PAS 1075
- Трубы серии ЭКО с соэкструзионными слоями по ТУ 22.21.21-077-73011750-2021 согласно ГОСТ 18599-2001
- Трубы-футляры по ТУ 22.21.21-085-73011750-2022
- Трубы ПВХ-О по ГОСТ Р 56927-2016
- Трубы серии КОРСИС по ТУ 22.21.21-001-73011750-2021, ТУ 22.21.21-054-73011750-2021 (КОРСИС ПРОТЕКТ) согласно ГОСТ Р 54475-2011
- Трубы PRAGMA® по ТУ 22.21.21-078-73011750-2021 согласно ГОСТ Р 54475-2011
- Трубы серии ПЕРФОКОР (ПЕРФОКОР ЛАЙТ, ПЕРФОКОР ЭКО, ПЕРФОКОР) по ТУ 22.21.21-004-73011750-2022
- Трубы СПИРОЛАЙН по ТУ 22.21.21-036-73011750-2021 согласно ГОСТ Р 54475-2011
- Трубы КОРСИС АРМ по ТУ 22.21.21-017-73011750-2022
- Трубы КОРСИС ПЛЮС по ТУ 22.21.21-005-73011750-2021 согласно ГОСТ Р 54475-2011
- СПИРАТЕХ по ТУ 22.21.10-075-73011750-2020
- Трубы серии ЭЛЕКТРОКОР по ТУ 22.21.21-028-73011750-2017 согласно ГОСТ Р МЭК 61386.24-2014
- Трубы серии ЭЛЕКТРОПАЙП по ТУ 22.21.21-033-73011750-2020 (ЭЛЕКТРОПАЙП и ЭЛЕКТРОПАЙП ПРО) и ТУ 22.21.21-060-73011750-2021 (ЭЛЕКТРОПАЙП ОС) согласно ГОСТ Р МЭК 61386.24-2014
- Трубы серии ЭЛЕКТРОПАЙП РС по ТУ 22.21.21-070-73011750-2020 согласно СТО 34.01-2.3.3-038-2021 и ГОСТ Р 70751-2023
- Трубы защитные из полиэтилена для линейных сооружений связи (ЗПТ) по ТУ 22.21.21-013-73011750-2022 согласно ГОСТ Р МЭК 61386.24-2014
- Трубы АРКТИК по ТУ 22.21.21-009-48532278-2017 (с изменением No. 1, No. 2), ИЗОПРОФЛЕКС-АРКТИК по ТУ 2248-010-48532278-2014, ИЗОКОРСИС по ТУ 22.21.21-008-48532278-2017 (с изменением No. 1, No. 2)

ФИТИНГИ

- Фитинги с трубными концами по ТУ 22.21.29-042-73011750-2021, ТУ 22.21.21-061-73011750-2018, ТУ 22.21.29-021-73011750-2019
- Отводы гнутые цельнотянутые по ТУ 22.21.29-086-73011750-2022
- Сегментные фитинги по ТУ 2248-025-73011750-2013, ТУ 22.21.21-061-73011750-2018
- Фитинги Европейский стандарт по ТУ 22.21.29-046-73011750-2018
- Фитинги с закладными нагревателями по ТУ 22.21.29-048-73011750-2021
- Фитинги компрессионные по ТУ ВУ 390353931.016-2013
- Соединения неразъемные полиэтиленовых труб со стальными по ТУ 22.21.29-030-73011750-2021
- Фитинги для труб серии ЭЛЕКТРОКОР по ТУ 22.21.29-063-73011750-2021, ТУ 22.21.29-045-73011750-2018
- Фитинги для труб серий ЭЛЕКТРОПАЙП и ЭЛЕКТРОПАЙП РС, ЗПТ по ТУ 22.21.29-063-73011750-2021, ТУ 22.21.29-042-73011750-2021, ТУ 22.21.29-051-73011750-2022, ТУ 22.21.29-048-73011750-2021

КОЛОДЦЫ

- Колодцы по ТУ 22.23.19-007-73011750-2023 согласно ГОСТ 32972-2014

ОЧИСТНЫЕ СООРУЖЕНИЯ ПОВЕРХНОСТНОГО СТОКА И РЕЗЕРВУАРЫ РАЗЛИЧНОГО НАЗНАЧЕНИЯ

- Очистные сооружения поверхностного стока, канализационные насосные станции, установки ультрафиолетового обеззараживания стоков, жироседелители, накопительные резервуары для хранения воды питьевого и непитьевого назначения по ТУ 22.23.19-040-73011750-2022

СИСТЕМЫ ПОЛИМЕРНЫХ ОГРАЖДЕНИЙ

- Барьеры (блоки) дорожные водоналивные по ГОСТ 32758-2014

Инструкции по монтажу

- Трубы серии МУЛЬТИПАЙП – ИМ.ГПП.18-19-2
- Трубы серии ПРОТЕКТ – ИМ.ГПП.22-19-2
- Трубы серии ПРОТЕКТ Детект – ИМ.ГПП.25-19-1
- Сварка труб 800-1200 мм – ИМ.ГПП.01-15-2
- Сварка муфтами с ЗН – ИМ.ГПП.09-16-2, ИМ.ГПП.08-17-2
- Трубы КОРСИС и КОРСИС ПРО – ИМ.ГПП.07-16-2
- Трубы КОРСИС ПРОТЕКТ – ИМ.ГПП.26-20-1
- Трубы серии ПЕРФОКОР – ИМ.ГПП.06-24-3
- Трубы СПИРОЛАЙН – ИМ.ГПП.17-19-1
- Трубы КОРСИС АРМ – ИМ.ГПП.05-16-3
- Трубы КОРСИС ПЛЮС – ИМ.ГПП.02-20-3
- Колодцы – ИМ.ГПП.24-19-1
- Трубы серии ЭЛЕКТРОПАЙП – ИМ.ГПП.21-19-2
- Трубы серии ЭЛЕКТРОКОР – ИМ.ГПП.12-16-2
- Особенности обратной засыпки и уплотнения грунта – Памятка.ГПП.01-17-3

Альбомы типовых проектных решений

- На напорные трубопроводы из полимерных материалов – АТПР-001-2022
- На устройство колодцев и камер на полимерных трубопроводах – АТПР-002-2022

II. Нормативная документация

- СП 113.13330.2016 «СНиП 21-02-99* Стоянки автомобилей» (в документе есть ссылка на СП 32.13330)
- СП 121.13330.2019 «СНиП 32-03-96 Аэродромы» (в документе есть ссылки на СП 31.13330 и СП 129.13330)
- СП 122.13330-2012 «СНиП 32.04-97. Тоннели железнодорожные и автомобильные» (в документе есть ссылки на СП 31.13330 и СП 32.13330)
- СП 396.1325800-2018 «Улицы и дороги населенных пунктов. Правила градостроительного проектирования» (с изменениями No. 1, No. 2) (в документе есть ссылка на СП 399.1325800)
- СП 399.1325800 «Системы водоснабжения и канализации наружные из полимерных материалов. Правила проектирования и монтажа»
- Методические рекомендации по применению СП 399.1325800 «Системы водоснабжения и канализации наружные из полимерных материалов. Правила проектирования и монтажа»
- СП 478.1325800.2019 «Здания и комплексы аэровокзальные. Правила проектирования» (в документе есть ссылка на СП 31.13330)
- СП 490.1325800.2020 «Аэродромы. Правила производства работ»
- СП 527.1325800.2023 «Трубопроводы систем водоснабжения и водоотведения из полимерных предварительно изолированных труб. Правила проектирования и монтажа»
- СТО НОСТРОЙ 2.25.103-2013 «Автомобильные дороги. Устройство водоотводных и дренажных систем при строительстве автомобильных дорог и мостовых сооружений (с Изменением No. 1, с Поправкой)»
- СТО НОСТРОЙ 2.25.114-2013 «Аэродромы. Устройство водоотводных и дренажных систем аэродромов (с Изменением No. 1)»
- СТО АВТОДОР 8.3-2014 «Технические и организационные требования к системам связи и передачи данных на автодорогах государственной компании «Российские автомобильные дороги»»
- ОДМ 218.2.055-2015 «Рекомендации по расчету дренажных дорожных конструкций»
- ОДМ 218.2.066-2016 «Методические рекомендации по использованию анкерных свай и микросвай в составе мероприятий инженерной защиты автомобильных дорог»

ЭКСПЕРТНОЕ СОПРОВОЖДЕНИЕ ПРОЕКТОВ, УСЛУГИ

Сотрудничество с Группой ПОЛИПЛАСТИК позволяет потребителю получить вместе с продукцией полный комплекс сопровождения с момента проектирования объекта до сдачи в эксплуатацию и последующего обслуживания.

Компания предлагает комплекс услуг и решений, в том числе:

- Программы расчета на всплытие и прочность – предоставляем расчеты по запросу;
- Типовые чертежи на трубы, колодцы, емкостное оборудование – предоставляем по запросу;
- Помощь с ведением проектирования в части инженерных наружных сетей;
- Услуги по подбору, проектированию и изготовлению оборудования полной заводской готовности по направлению очистных сооружений поверхностного стока;
- Цифровое управление строительством (ЦУС).

ТИМ-МОДЕЛИ ПРОДУКЦИИ ГРУППЫ ПОЛИПЛАСТИК

Группа ПОЛИПЛАСТИК как убежденный сторонник развития информационных систем в строительстве предоставляет своим партнерам цифровые информационные модели (ТИМ, ЦИМ, они же BIM-модели). Архив ТИМ-моделей продукции (и список моделей) для программного обеспечения Civil 3D представлен на сайте polyplastic.ru.

МОДЕЛИ ПРЕДСТАВЛЕНЫ ДЛЯ СЛЕДУЮЩИХ СИСТЕМ:



Водоснабжение



Водоотведение



Газораспределение



Системы трубопроводов для защиты кабеля, телекоммуникационные сети



Решения для промышленности – системы технологических полимерных трубопроводов



Горячее водоснабжение и отопление



Незамерзающие трубопроводы водоснабжения и водоотведения

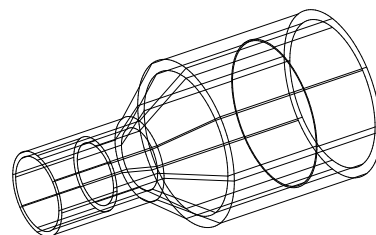
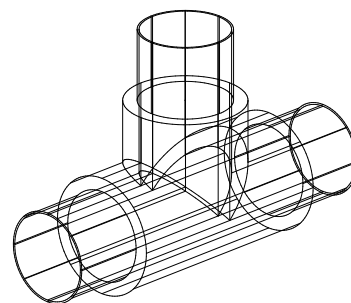

Список ТИМ-моделей и архив для скачивания можно найти на сайте Группы ПОЛИПЛАСТИК.

УЧЕБНЫЙ ЦЕНТР ГРУППЫ ПОЛИПЛАСТИК

Обучение, просвещение и непрерывное информирование широкого круга специалистов в области полимерных трубопроводов по вопросам применения полимерных труб и изделий в следующих областях:

➤ Проектирование

➤ Строительство

➤ Технический надзор

➤ Эксплуатация, ремонт и реконструкция

Основной в Российской Федерации профильный профессиональный центр компетенций в области применения полимерных трубных решений с филиалами по всей стране, осуществляющий деятельность по обучению и просвещению на основе современных технологий

- Очное обучение
- Дистанционное обучение
- Дуальное обучение
- Блочное обучение
- Онлайн-вебинары

Цифровые механизмы обучения и контроля квалификации

Карта оператора (монтажник, сварщик, технадзор) обеспечивает:

- идентификацию специалиста. Проверка подлинности карты осуществляется в реестре на сайте Ассоциации сварщиков полимерных материалов (АСПМ) <https://a-spm.ru/reestr%202022> ;
- проверку и подтверждение квалификации сварщика-оператора;
- проведение надзора при строительстве и в случаях выявления брака при эксплуатации;
- предоставление данных со штрихкода представителям технического контроля.

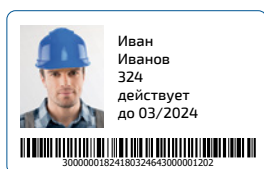

Повышение квалификации и профессиональная переподготовка:

- проектирование полимерных трубопроводов;
- сварка нагретым инструментом встык;
- сварка деталями с закладным нагревателем;
- сварка нагретым инструментом в раструб;
- сварка экструзионная и нагретым газом;
- технический надзор.

УЧЕБНЫЕ ЦЕНТРЫ ГРУППЫ ПОЛИПЛАСТИК – ЭТО:



Современные технологии и методики обучения



Высококвалифицированный преподавательский состав



Крупнейшая производственная, научная и лабораторная база



Специальные учебные пособия и нормативная документация



Учебные центры в Москве, Краснодаре, Волжском, Екатеринбурге, Тюмени, Омске, Новосибирске



Уникальные практические занятия



Член Ассоциации сварщиков полимерных материалов (АСПМ)



Проведение еженедельных бесплатных вебинаров по актуальным вопросам полимерной отрасли



Контакты Учебного центра



Страница в VK Учебного центра

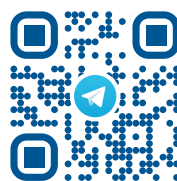

Информационный Телеграм-канал Учебного центра



Сайт АСПМ

ПРОГРАММНЫЕ РЕШЕНИЯ

Группой ПОЛИПЛАСТИК разработаны мобильные приложения для проектных и монтажных работ:



ПолиПрочность

Прочностные расчеты напорных, безнапорных, дренажных трубопроводов и колодцев по СП 399.1325800.2018 на основе оценки:

- изменения вертикального диаметра;
- отношения расчетных деформаций к допустимым;
- усилия, определяющего потерю устойчивости.

Приложение учитывает в расчете различные типы грунтов обратной засыпки, транспортные нагрузки, давление грунтовых вод, а также предоставляет возможность экспорта подробного отчета в формате PDF.



ГРУППА ПОЛИПЛАСТИК ЯВЛЯЕТСЯ ЧЛЕНОМ 10 АССОЦИАЦИЙ, В ТОМ ЧИСЛЕ:

Ассоциация производителей трубопроводных систем (АПТС)



Ассоциация объединяет предприятия трубопроводной области – производственные, коммерческие и строительно-монтажные организации, научно-исследовательские, экспертные и учебные учреждения, представителей отечественного и международного делового сообщества.

Главная цель деятельности Ассоциации – повышение уровня качества жизни населения и снижение уровня реального износа сетей (в том числе затрат на эксплуатацию) путем расширения использования современных высокоэффективных трубопроводных систем в народном хозяйстве РФ и ЕАЭС.

Важным аспектом работы Ассоциации является выработка эффективных мер защиты отрасли от некачественной продукции. АПТС оказывает правовую поддержку по защите деловой репутации, борьбе с контрафактом и фальсификатом. В распоряжении Ассоциации имеется набор инструментов для борьбы с фальсификатом, таких как чек-листы, акты проведения входного контроля и отбора образцов, экспресс-анализ продукции. Также проводятся испытания продукции в аккредитованных испытательных лабораториях, осуществляется разъяснительная работа по основным вопросам, возникающим при работе с полимерными трубами.

Национальная ассоциация инфраструктурных компаний (НАИК)



Национальная ассоциация инфраструктурных компаний (НАИК) объединяет крупнейшие организации в сфере транспортного строительства. НАИК была учреждена в 2021 году при поддержке Российского союза промышленников и предпринимателей (РСПП).

Цели Ассоциации:

- Представление и защита интересов членов Ассоциации в органах государственной власти Российской Федерации.
- Совершенствование нормативно-правового регулирования и правоприменительной практики в сфере строительства транспортной инфраструктуры.
- Создание центра компетенций по подготовке предложений в части регулирования отрасли инфраструктурного строительства в Российской Федерации.
- Разработка мер по повышению эффективности расходования бюджетных средств при реализации транспортных инфраструктурных проектов.
- Координация объемов строительных мощностей отрасли и потребностей ключевых заказчиков объектов транспортной инфраструктуры.
- Создание условий для реализации крупных инвестиционных проектов в Российской Федерации.

Источник: сайт Ассоциации



Ассоциация создана для объединения и координации усилий ее членов в области сварки полимерных материалов по основным направлениям: техническому уровню и методологии, стандартизации, маркетингу, публикациям и связи с общественностью. Основным направлением деятельности ассоциации является развитие технологий соединения на основе научных и производственных достижений, определение технической политики в РФ в части процессов сварки и соединения полимерных материалов, разработка нормативных документов и снятие регуляторных барьеров для развития полимерных технологий.

АСПМ – основной профильный центр компетенций в области соединений (в т.ч. сварки) полимерных материалов.

Миссия АСПМ – обеспечить планомерное долгосрочное технологическое развитие отечественной промышленности в области соединений (и сварки) полимерных материалов, а также системы технического и правового регулирования в указанной области и ее соответствие современному законодательству и уровню развития науки и техники.

Основные цели и задачи АСПМ:

- Развитие рынка отечественных полимерных материалов и технологий, способствование развитию предпринимательской деятельности
- Повышение инновационной активности бизнеса и способствование ускорению появления новых инновационных материалов, оборудования и технологий
- Обеспечение соответствия государственной политики в сфере технического регулирования применительно к полимерным технологиям, нормативная обеспеченность эффективного применения (и сварки) полимерных материалов во всех потенциальных сегментах
- Формирование и реализация политики продвижения полимерных материалов и правильных подходов к сварке и контролю качества сварных соединений
- Участие в создании основ правового регулирования и цифровизации промышленных процессов по сварке полимеров
- Подтверждение компетентности участников рынка, развитие институтов профессионального обучения и оценки квалификации в области применения полимерных материалов и технологий, противодействие фальсификату в области обучения по сварке полимеров
- Развитие экспертизы сварки полимеров, повышение уровня качества сварки полимеров, технического надзора
- Защита интересов членов АСПМ

АСПМ выполняет функции по ведению дел секретариата (ведет секретариат) ТК 285 «Соединение полимерных труб, листов и изделий» (Приказ Росстандарта No. 1978 от 27 сентября 2023 года), является полноправным членом следующих Технических комитетов Росстандарта:

- ПК4 ТК 023 «Нефтяная и газовая промышленность»
- ТК 241 «Трубы, фитинги, и другие изделия из пластмасс, методы испытаний»
- ТК 465 «Строительство»



Член Российского научно-технического сварочного общества (РНТСО)



Полномочный представитель в международном институте сварки



РЕГИОНАЛЬНЫЕ ПРЕДСТАВИТЕЛЬСТВА



Центральный ФО

Москва и Московская обл. +7 (495) 737-04-28
ЦФО +7 (495) 745-68-57
Тульская обл., Новомосковск +7 (48762) 2-14-02
Воронеж +7 (905) 339-52-25
Белгород +7 (961) 077-55-53

Северо-Западный ФО

Санкт-Петербург +7 (812) 336-54-70

Приволжский ФО

Казань +7 (843) 200-05-71
Новочебоксарск +7 (8352) 74-29-29
Оренбург +7 (3532) 54-01-80
Пермь +7 (342) 207-97-61
Самара +7 (846) 277-92-38
Уфа +7 (347) 216-04-32
Саратовская обл., Энгельс +7 (937) 020-56-60

Южный ФО

Волгоградская обл., Волжский +7 (8443) 51-15-15
Краснодар +7 (928) 400-40-82
Ставрополь +7 (928) 005-34-73
Ростов-на-Дону +7 (937) 567-73-52

Уральский ФО

Екатеринбург +7 (343) 222-25-01
Курган +7 (3522) 66-30-07
Тюмень +7 (3452) 63-88-00
Челябинск +7 (351) 734-99-11

Сибирский ФО

Иркутск +7 (3952) 56-22-26
Красноярск +7 (391) 202-65-07
Кемерово +7 (3842) 90-04-74
Новокузнецк +7 (3843) 53-90-14
Новосибирск +7 (383) 252-33-73
Омск +7 (3812) 29-03-40

Дальневосточный ФО

Владивосток +7 (423) 246-85-35
Хабаровск +7 (4212) 47-09-11

Казахстан

Астана +7 (7172) 47-25-89

Беларусь

Минск +375 (17) 215-52-52



Ссылка на электронную
версию каталога



Ссылка на все каталоги
Группы ПОЛИПЛАСТИК

ООО «Группа ПОЛИПЛАСТИК»
Тел.: +7 (495) 745-68-57
www.polyplastic.ru

Россия, 119530, Москва,
Очаковское шоссе, д. 18, стр. 3,
info@polyplastic.ru

Информация, представленная в каталоге, носит справочный характер. Актуальную информацию уточняйте у производителя.

© Копирование или воспроизведение каталога частями или целиком без письменного разрешения ООО «Группа ПОЛИПЛАСТИК» запрещено.



Telegram



ВКонтакте



Youtube



Rutube