

Panasonic

Кондиционеры воздуха 2014



INVERTER

ИНТЕЛЛЕКТУАЛЬНЫЕ ЭКО-ДАТЧИКИ

ECONAVI

МОДЕЛЬНЫЙ РЯД

ИНВЕРТОРНЫЕ СПЛИТ-СИСТЕМЫ С ОДНИМ ВНУТРЕННИМ БЛОКОМ



	Мощность [л.с.]	0,75	1,0	1,5	1,75	2,0	2,5	3,0
Настенные ЭКСКЛЮЗИВ Стр. 26 - 27			CS-VE9NKE (CU-VE9NKE)					
					CS-VE12NKE (CU-VE12NKE)			
Настенные ФЛАГМАН НОВИНКА Стр. 28		CS-HE7QKD (CU-HE7QKD)	CS-HE9QKD (CU-HE9QKD)	CS-HE12QKD (CU-HE12QKD)			CS-HE18QKD (CU-HE18QKD)	
Настенные ДЕЛЮКС Стр. 29		CS-E7PKDW (CU-E7PKD)	CS-E9PKDW (CU-E9PKD)	CS-E12PKDW (CU-E12PKD)		CS-E15PKDW (CU-E15PKD)		
Настенные ДЕЛЮКС Стр. 29						CS-E18PKDW (CU-E18PKD)	CS-E24PKDW (CU-E24PKD)	CS-E28PKDS (CU-E28PKD)
Настенные СТАНДАРТ Стр. 30			CS-YE9MKE (CU-YE9MKE)					
				CS-YE12MKE (CU-YE12MKE)				
Напольно-потолочные Стр. 31					CS-E15DTEW (CU-E15DBE)	CS-E18DTEW (CU-E18DBE)	CS-E21DTEW (CU-E21DBE)	

[]: Внешние блоки

СПЛИТ-СИСТЕМЫ С ОДНИМ ВНУТРЕННИМ БЛОКОМ

	Мощность [л.с.]	0,75	1,0	1,5	2,0	2,5	3,0
Настенные ДЕЛЮКС Стр. 44		CS-W7NKD (CU-W7NKD)	CS-W9NKD (CU-W9NKD)	CS-W12NKD (CU-W12NKD)	CS-W18NKD (CU-W18NKD)	CS-W24NKD (CU-W24NKD)	
Настенные СТАНДАРТ Стр. 45		CS-YW7MKD (CU-YW7MKD)	CS-YW9MKD (CU-YW9MKD)	CS-YW12MKD (CU-YW12MKD)			
Настенные СТАНДАРТ Стр. 45					CS-PW18MKD (CU-PW18MKD)	CS-PW24MKD (CU-PW24MKD)	

ИНВЕРТОРНЫЕ МУЛЬТИ-СПЛИТ СИСТЕМЫ



	Мощность [л.с.]	0,75	1,0	1,5	1,75	2,0	2,5	3,0
Настенные Стр. 32 - 33		CS-E7PKDW	CS-E9PKDW	CS-E12PKDW	CS-E15PKDW	CS-E18PKDW	CS-E24PKDW	
Напольно-потолочные Стр. 32 - 33			CS-ME10DTEG		CS-E15DTEW	CS-E18DTEW		
Мини-кассетные Стр. 32 - 33			CS-E10HB4EA		CS-E15HB4EA	CS-E18HB4EA	CS-E21JB4EA	
Скрытые Стр. 32 - 33			CS-E10JD3EA		CS-E15JD3EA	CS-E18JD3EA		

ВНЕШНИЕ БЛОКИ

[]: Внешние блоки

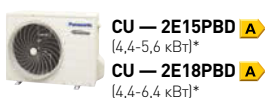

*Допустимый класс мощности комбинируемых внутренних блоков. См. таблицу возможных комбинаций внутренних и внешних блоков на стр. 33.







Во всех инверторных моделях используется новый хладагент R410A.

Классификация энергоэффективности
Наиболее эффективный уровень: A

ОХЛАЖДЕНИЕ **A** 3.20 < EER

ПОЛУПРОМЫШЛЕННЫЕ КОНДИЦИОНЕРЫ ВОЗДУХА (серия FS)





		Класс мощности (кВт)						
		5,0	6,3	7,1	10,0	12,5	14,0	
ИНВЕРТОРНЫЕ / НЕИНВЕРТОРНЫЕ СПЛИТ-СИСТЕМЫ С ОДНИМ ВНУТРЕННИМ БЛОКОМ	Кассетные  Панель: CZ-8T03P Стр. 78	S-F18DB4E5 #	S-F24DB4E5	S-F28DB4E5	S-F34DB4E5	S-F43DB4E5	S-F50DB4E5	
	Скрытые (модели со средним статическим давлением)  Стр. 80		S-F24DD2E5	S-F28DD2E5	S-F34DD2E5	S-F43DD2E5	S-F50DD2E5	
	Потолочные  Стр. 82	S-F18DTE5 #	S-F24DTE5	S-F28DTE5	S-F34DTE5	S-F43DTE5	S-F50DTE5	
	Внешний блок Инверторные  Стр. 84		U-YL24HBE5	U-YL28HBE5	U-YL34HBE5 CU-L34DBE8*	U-YL43HBE5 CU-L43DB48*	CU-L50DBE8*	
	Внешний блок Неинверторные Стр. 84	U-B18DBE5	U-B24DBE5	U-B28DBE5 U-B28DBE8*	U-B34DBE5 U-B34DBE8*	U-B43DBE8*	U-B50DBE8*	

* 3-фазный

СЕРИЯ SEMI FS



		Класс мощности (кВт)			
		2,5	4,1	4,8	5,9
ИНВЕРТОРНЫЕ СПЛИТ-СИСТЕМЫ С ОДНИМ ВНУТРЕННИМ БЛОКОМ	Кассетные (60 x 60)  Стр. 88	CS-E10HB4EA (CU-E10HBEA) A	CS-E15HB4EA (CU-E15HBEA)	CS-E18HB4EA (CU-E18HBEA)	CS-E21JB4EA (CU-E21HBEA)
	Канальные  Стр. 88	CS-E10JD3EA (CU-E10HBEA) A	CS-E15JD3EA (CU-E15HBEA) A	CS-E18JD3EA (CU-E18HBEA)	

Пульт дистанционного управления

CZ-RD513C

(проводной для моделей кассетного или потолочного типа)



CZ-RL513B (беспроводной для кассетных моделей)

CZ-RL513T (беспроводной для потолочных моделей)



Panasonic является участником программы сертификации EUROVENT. Изделия включены в список сертифицированных продуктов EUROVENT.



КОМФОРТ – РЕЗУЛЬТАТ НАДЕЖНЫХ ТЕХНОЛОГИЙ!

1958

Выпущен на рынок первый продукт – Home Cooler.



Panasonic* представил свой первый «Домашний охладитель воздуха» - Home Cooler, кондиционер оконного типа с интегрированными в одном корпусе внутренним и внешним блоками. Это ознаменовало начало дальнейшей разработки кондиционеров воздуха Panasonic - бессменных лидеров рынка, - и проложило путь к созданию первых в отрасли настенных сплит-систем, моделей, работающих на охлаждение и обогрев, беспроводных дистанционных контроллеров и инверторной технологии управления. В 2011 году компанией был достигнут совокупный глобальный объем производства 70 млн модулей. В настоящее время кондиционеры воздуха Panasonic занимают значительную долю рынка во многих странах, что свидетельствует об их высокой надежности.

* Ранее бренд носил название National.

2014

Сегодня кондиционеры воздуха Panasonic пользуются широкой популярностью во всем мире.



Создавая комфортную жилую среду для миллионов семей во всем мире, Panasonic применяет собственное «ноу-хау», основанное на многолетнем опыте научных исследований и производства. Мы добиваемся чрезвычайно высокой надежности нашей продукции, которая позволяет ей демонстрировать отличные рабочие характеристики на протяжении многих лет при самых разных условиях. Мы не только поддерживаем достигнутый уровень качества, но и продолжаем разрабатывать и выпускать кондиционеры воздуха с использованием инновационных технологий, таких как ECONAVI и nanoe-G, предлагая пользователям все более высокий уровень энергоэффективности и точности управления.



Износостойкость

Прочная конструкция гарантирует, что кондиционер воздуха будет поддерживать комфортную среду в комнате и безотказно работать в течение многих лет. Panasonic считает это главным достоинством кондиционеров воздуха. Именно поэтому мы подвергаем их целому ряду серьезнейших испытаний на износостойкость.

Долговременное моделирование непрерывной эксплуатации



Тест на длительную износостойкость

Кондиционер воздуха должен демонстрировать такой уровень износостойкости, который сможет гарантировать его стабильную работу в течение многих лет. Чтобы добиться этого, мы проводим экспресс-испытание на 5000-часовое непрерывное функционирование при гораздо более сложных условиях, чем реальные условия эксплуатации. Результаты этого теста доказывают высокую износостойкость кондиционеров воздуха Panasonic.



Тест на надежность компрессора

После теста на 5000-часовую непрерывную эксплуатацию мы снимаем компрессор с выбранного внешнего блока, разбираем его и проверяем его внутренние механизмы и детали на наличие неисправностей. Кондиционеры воздуха Panasonic продолжают работать с заявленной производительностью даже через много лет эксплуатации в неблагоприятных условиях.



Тест на эксплуатацию в неблагоприятных условиях

В дополнение к испытанию в нормальных условиях, мы проводим тест на износостойкость в камере с высокой температурой и влажностью при +55°C. Для проверки работоспособности в экстремально холодном климате проводится также испытание в низкотемпературной камере при -20°C. Эти тесты позволяют убедиться в адекватности смазки внутренних деталей компрессора при различных условиях эксплуатации.



Проверка состояния масла внутри компрессора при экстремально низкой или высокой окружающей температуре.



Тест на водонепроницаемость

Внешний блок, который подвергается воздействию дождя и ветра, отвечает стандарту влагостойкости IPX4. Потенциальные проблемы предотвращаются с помощью различных тестов, например, нахождения внешнего блока под водяным душем в течение 60 минут. Контактные поверхности печатных плат загерметизированы, что исключает нежелательное попадание на них капель воды.



Герметизированная печатная плата, залитая компаундом.



Ударопрочность

Panasonic имитирует удары, вибрацию и другие внешние воздействия, которым могут подвергнуться кондиционеры воздуха во время транспортировки. Мы гарантируем, что качество и рабочие характеристики, подтвержденные во время завершающей заводской проверки продукции, останутся такими же, когда она достигнет конечного пользователя.

Никаких повреждений при падении на бок, края или углы



Тест на падение

Учитывая то, что из-за неправильного обращения в процессе транспортировки изделия могут подвергаться ударам, мы увеличили прочность упаковки для предотвращения механических повреждений. Помимо обычного вертикального падения, проводятся усложненные тесты, при которых изделие ударяется о землю боками, краями или углами. Это дает возможность проверить прочность корпуса и амортизирующие свойства упаковки, чтобы исключить возможные проблемы.



Тест на вибрацию

Главная задача упаковки – предотвратить ухудшение рабочих характеристик изделия из-за вибрации во время транспортировки. Наши испытания подтверждают, что модули будут нормально функционировать даже после сильной вертикальной или горизонтальной встряски.



Тест на складское штабелирование

В процессе дистрибуции продукты могут долго время храниться на складе при сравнительно неблагоприятных условиях. Для имитации складского хранения мы помещаем вес, равный весу штабеля из пяти упакованных изделий, на испытываемую упаковку, и оставляем все это в таком состоянии при температуре 27°C и влажности 85%. Затем модуль извлекается из упаковки и проверяется его нормальное функционирование.

*Метод тестирования может различаться в зависимости от модели.



Комфортность

Кондиционеры воздуха должны создавать комфортную среду для всех находящихся в комнате людей, не привлекая к себе внимание. Они должны оставаться на заднем плане, используя всю свою мощь для создания приятной, расслабляющей атмосферы. Мы наделили наши кондиционеры воздуха именно такой скрытой силой и многократно проверили их работу с данной точки зрения.

Бесшумность для комфортной жилой среды



Тест на уровень шума

Рабочий шум внутреннего и внешнего блоков измерялся в звукоизолирующей камере. Испытание подтвердило, что рабочий шум системы достаточно низок, чтобы не мешать повседневной деятельности пользователей, включая общение и сон.



Тест на восприимчивость к окружающим условиям

Кондиционер воздуха работает в испытательном помещении, имитирующем обычную жилую комнату. Окружающие условия, такие, как проникающий снаружи солнечный свет, меняются в процессе измерения различных параметров – скорости охлаждения, эффективности охлаждения, разницы в температуре и влажности в разных частях комнаты. Это дает возможность проверить, функционирует ли кондиционер воздуха с заявленной производительностью при нормальных условиях.



Тест на электромагнитную совместимость (EMC)

Этот тест определяет, не вызывают ли электромагнитные волны, генерируемые работающим кондиционером воздуха, интерференцию с другим бытовым электрооборудованием, например, с телевизорами и радиоприемниками.



Тест на удобство использования пульта ДУ

Panasonic придает большое значение удобству и функциональности пульта ДУ, поскольку именно этим устройством обычно пользуются ежедневно. Мы проводим ряд тестов, позволяющих оценить видимость цветовой маркировки кнопок, легкость использования и другие факторы. Кроме того, поскольку в процессе эксплуатации пульт ДУ иногда роняют, мы подвергаем его падению с высоты 1,5 м. Подтверждено, что никаких неисправностей не возникает даже при падении под разными углами.



Моделирование солнечного света



Международные стандарты качества

Всегда и везде кондиционеры воздуха Panasonic предлагают максимально высокое качество при минимальном отрицательном воздействии на окружающую среду. Все основополагающие принципы, на которых строится производственная стратегия Panasonic, относятся и к нашим кондиционерам воздуха. Тот факт, что эти принципы активно задействуются в каждом продукте, а не служат простыми лозунгами, является результатом непрерывных усилий всех наших производственных предприятий по всему миру.

Качество лежит в основе всего нашего производства



Надежные компоненты, соответствующие всем ведущим промышленным стандартам

Кондиционеры воздуха Panasonic соответствуют всем ведущим промышленным стандартам, что обеспечивает высокую надежность эксплуатации нашей продукции во всех странах и регионах, где она продается. Чтобы гарантировать это, мы проводим многочисленные испытания, тщательно проверяя качество материалов, используемых при производстве.



Детали, отвечающие правилам RoHS/REACH

Все материалы и детали отвечают правилам экологической безопасности RoHS/REACH. Тщательная проверка более чем 100 типов материалов подтвердила, что в состав производимых нами компонентов не входят вредные вещества.



Автоматизированный процесс производства

В линии производства кондиционеров воздуха задействованы самые современные промышленные технологии автоматизации, позволяющие производить продукцию с более высокой точностью. Все наши изделия выпускаются с одинаково безупречным уровнем качества.



Экологическая деятельность

Panasonic внедряет на своих заводах по всему миру передовые экологические инициативы – «Эко-идеи». Разрабатывая и выпуская энергосберегающую продукцию, основанную на оригинальных эко-технологиях, наши предприятия сокращают выброс CO₂ в процессе производства и активно участвуют в природоохранной деятельности в каждом регионе. Таким образом, Panasonic вносит свой вклад в защиту окружающей среды как в глобальном масштабе, так и на местах, выполняя важную миссию служения обществу.



Прочность резины, используемой в конструкции вентилятора, проверяется испытанием на растяжение.

ИНТЕЛЛЕКТУАЛЬНЫЕ ЭКО-ДАТЧИКИ

ECONAVI

Система Panasonic ECONAVI автоматически распознает условия окружающей среды, оптимизируя работу кондиционеров воздуха.

Энергоэффективность – вот ключ к комфортному стилю жизни и сохранению экологии. Интеллектуальные эко-датчики определяют условия окружающей среды в Вашем доме, позволяя кондиционерам воздуха ECONAVI выбирать оптимальные режимы работы и днем, и ночью.

ECONAVI

+

INVERTER

INVERTER использует данные, полученные от датчиков, для максимально точного управления температурой, режимом работы, входной мощностью и другими параметрами. Благодаря передовым технологиям Panasonic кондиционеры воздуха ECONAVI сводят к минимуму излишние затраты энергии и потребление воды, делая Вашу жизнь более удобной и комфортной.



Примечание: Наличие в продаже определенных моделей, их названия и технические характеристики могут варьироваться в разных странах и регионах. Обращайтесь, пожалуйста, в торговое представительство Panasonic или к местным авторизованным дилерам в соответствующей стране и регионе.

ДАТЧИК СОЛНЕЧНОГО СВЕТА

Мощность охлаждения снижается при уменьшении интенсивности солнечного света, чтобы сократить расход электроэнергии.

КОНДИЦИОНЕР ВОЗДУХА

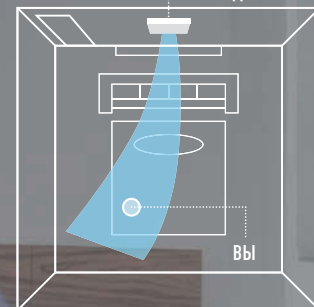

ДАТЧИК АКТИВНОСТИ ЧЕЛОВЕКА

Прохладный воздух направляется туда, где находятся люди, создавая комфортную температуру при меньшем потреблении энергии.

Содержание

ECONAVI	08 - 09
ECONAVI + <i>INVERTER</i>	12 - 15
Технология <i>nanoe-G</i>	16 - 19
НОВИНКА Интернет-управление	20 - 21
Технология <i>heatcharge</i>	22 - 25
Модельный ряд: Настенные/Инверторные модели	
Инверторная сплит-система Эксклюзив	26 - 27
Инверторная сплит-система Флагман с одним внутренним блоком	28
Инверторная сплит-система Делюкс с одним внутренним блоком	29
Инверторная сплит-система Стандарт с одним внутренним блоком	30
Инверторные напольно-потолочные модели	31
Инверторные мульти сплит-системы	32 - 43
Модельный ряд: Настенные модели	
Сплит-система Делюкс с одним внутренним блоком	44
Сплит-система Стандарт с одним внутренним блоком	45
Сравнение и разъяснение функций	46 - 49
ECONAVI Описание технологии	50 - 59
<i>INVERTER</i> Описание технологии	60 - 61
<i>nanoe-G</i> Описание технологии	62 - 67
<i>heatcharge</i> Описание технологии	68 - 71
Полупромышленные кондиционеры воздуха для офисов и магазинов	72 - 89

ВМЕСТЕ.

Мы можем добиться этого,
объединив свои лучшие технологии.

ECONAVI + INVERTER



*Сравнение инверторной модели 1,5 л.с. с технологией ECONAVI (с двойным датчиком человеческой активности, датчиком солнечного света и функцией Температурная Волна) вкл. и стандартной неинверторной модели 1,5 л.с. (охлаждение).

Инверторная модель с технологией ECONAVI:
ECONAVI: вкл., наружная температура 35°C/24°C

Дистанционно запрограммированная температура: 24°C, скорость вентилятора: высокая

Направление вертикального воздушного потока: Авто, направление горизонтального воздушного потока: в режиме ECONAVI

Установка температуры повышается в общей сложности на 2°C, из которых одним градусом управляет датчик человеческой активности ECONAVI, а другим - датчик интенсивности освещения ECONAVI.

Функция Температурная Волна вкл.

Стандартная неинверторная модель без ECONAVI:

Наружная температура: 35°C/24°C

Дистанционно запрограммированная температура: 24°C, скорость вентилятора: высокая

Общее потребление энергии измерялось в течение 2 часов при стабильном режиме работы. Комната: служебное помещение Panasonic (площадь: 16,6 м²). Указано максимальное энергосбережение, фактическое значение может отличаться в зависимости от условий установки и эксплуатации.

ОПТИМАЛЬНАЯ КОМБИНАЦИЯ ДЛЯ ЭНЕРГОСБЕРЕЖЕНИЯ

ИНТЕЛЛЕКТУАЛЬНЫЕ ЭКО-ДАТЧИКИ

ECONAVI

+ INVERTER

Интеллектуальная совместная работа ECONAVI и INVERTER адаптирует работу системы к Вашему стилю жизни, оптимизируя ее для максимальной экономии электроэнергии.

ECONAVI

- 5 энергосберегающих функций контролируют человеческую активность и комнатную среду, определяя типичные случаи излишнего расхода энергии.

INVERTER

- Варьирует скорость вращения компрессора в соответствии с данными, полученными от датчиков ECONAVI.
- Обеспечивает точный контроль температуры.

Комбинируя возможности этих двух инноваций, Вы сможете сократить потребление энергии до 65%.

65%* энергосбережение эквивалентно



4 ЧАСА *¹ или



8 ЧАСОВ *¹ или

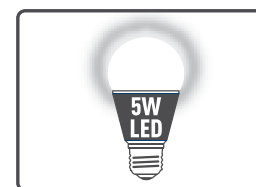

100 ЧАСОВ *¹

*1 Сравнение инверторной модели 1,5 л.с. с технологией ECONAVI (с двойным датчиком человеческой активности, датчиком солнечного света и функцией Температурная Волна) вкл. и стандартной неинверторной модели 1,5 л.с. (в режиме охлаждения). Общее количество часов работы может различаться в зависимости от моделей, технических характеристик продукции и ее поставок в разные страны.

ECONAVI и INVERTER ВМЕСТЕ ПОМОГАЮТ ЭКОНОМИТЬ ЭЛЕКТРОЭНЕРГИЮ

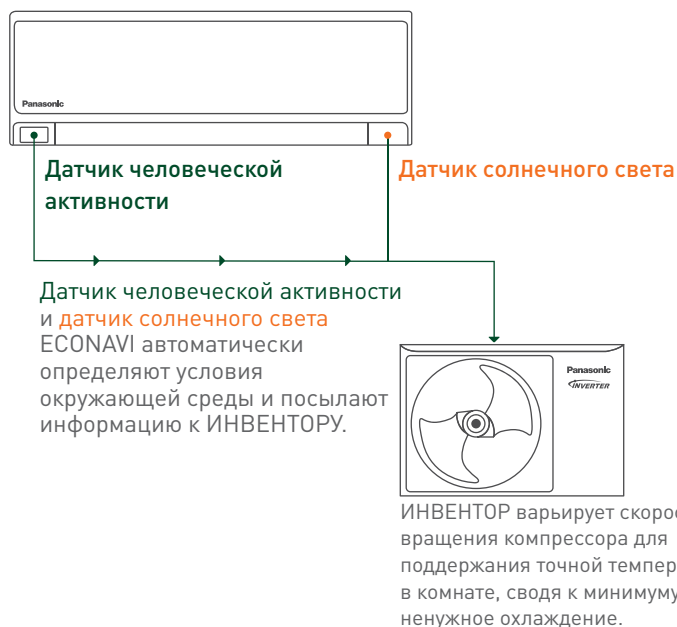

Сканирование пространства:
Направляет воздушный поток



Мощность охлаждения ↑

1 МОЩНОЕ ОХЛАЖДЕНИЕ

ИНТЕЛЛЕКТУАЛЬНЫЕ ЭКО-ДАТЧИКИ

ECONAVI

Функция сканирования пространства ECONAVI определяет Ваше местоположение и направляет туда воздушный поток, чтобы Вам всегда было прохладно. Она также сокращает ненужное охлаждение незанятых участков комнаты, экономя таким образом энергию.

См. стр. 50 - 59

INVERTER

Возвращение домой теперь станет еще более приятным. Благодаря инвертному управлению комната быстрее охладится после запуска кондиционера воздуха, и Вам быстрее станет комфортно.

См. стр. 60 - 61



Распознавание солнечного света:
ВЫСОКАЯ интенсивность



Распознавание
уровня активности:
НИЗКАЯ активность



Температурная волна:
НИЗКАЯ активность



Мощность охлаждения ↑



Мощность охлаждения ↓

2 КОМФОРТНОЕ ОХЛАЖДЕНИЕ

ИНТЕЛЛЕКТУАЛЬНЫЕ ЭКО-ДАТЧИКИ

ECONAVI

Датчик солнечного света ECONAVI регулирует мощность охлаждения в соответствии с интенсивностью солнечного света. Вам будет прохладно, даже когда за окном жара.

См. стр. 50 - 59

INVERTER

Инверторные кондиционеры воздуха Panasonic автоматически адаптируются к различному уровню наполненности помещения. Это позволяет постоянно поддерживать комфортную прохладу.

См. стр. 60 - 61

3 ЭНЕРГОСБЕРЕЖЕНИЕ

ИНТЕЛЛЕКТУАЛЬНЫЕ ЭКО-ДАТЧИКИ

ECONAVI

ECONAVI активирует 5 энергосберегающих функций, автоматически распознающих условия окружающей среды в Вашей комнате и соответственно оптимизирующих работу системы.

Распознавание активности

Сканирование пространства

Температурная Волна

Распознавание солнечного света

Распознавание отсутствия людей

См. стр. 50 - 59

INVERTER

ECONAVI посылает информацию к ИНВЕНТОРУ, который соответственно варьирует скорость компрессора – в результате сокращая Ваши счета за электроэнергию.

См. стр. 60 - 61



КАК ЗДОРОВО, КОГДА НЕ НАДО БЕСПОКОИТЬСЯ О МЕЛОЧАХ!



Воздух, которым мы дышим, содержит мельчайшие загрязняющие частицы размером до 2,5 микрон (PM2.5).

PM2.5 можно обнаружить в дыме и смоге, образующемся при попадании в воздух продуктов горения, например, из автомобильных двигателей, заводских труб или дровяных печей. Технология papoe-G позволяет устранить большинство этих загрязнителей, чтобы Ваша семья могла наслаждаться чистым и свежим воздухом в своем доме.

НОВИНКА

- Устраняет 99%*¹ PM2.5

Благодаря ионам нано-размеров технология papoe-G способна удалять из воздуха, которым мы дышим, мельчайшие загрязнения до 2,5 микрон (PM2.5).

- Устраняет до 99%*² летающих в воздухе вредных частиц.
- Обезвреживает 99%*³ поверхностных микроорганизмов.
- Обезвреживает 99%*⁴ бактерий и вирусов, захваченных фильтром.

С технологией papoe-G Ваша семья сможет наслаждаться более свежим и чистым воздухом в доме.



ЭФФЕКТИВНА ПРОТИВ БАКТЕРИЙ И ВИРУСОВ

*См. стр. 62 - 67

ВОЗМОЖНОСТИ nanoe-G

99%⁺¹⁺²
УСТРАНЕНИЕ
PM2.5, БАКТЕРИЙ,
ВИРУСОВ
И СПОР ПЛЕСЕНИ

1 В ВОЗДУХЕ
Устраняет летающие
в воздухе частицы

Летающие в воздухе частицы:

НОВИНКА

PM2.5

Бактерии

Вирусы

Споры
плесени

nanoe-G
улавливает летающие
в воздухе частицы

ОЧИЩАЕТ ВАШУ ЖИЛУЮ СРЕДУ ДАЖЕ ОТ МЕЛЬЧАЙШИХ ЗАГРЯЗНЕНИЙ

Теперь, благодаря nanoe-G, Вы всегда будете уверены в чистоте и свежести воздуха в своем доме.

3 В ФИЛЬТРЕ

99%^{*4}
ОБЕЗВРЕЖИВАНИЕ
БАКТЕРИЙ
И ВИРУСОВ

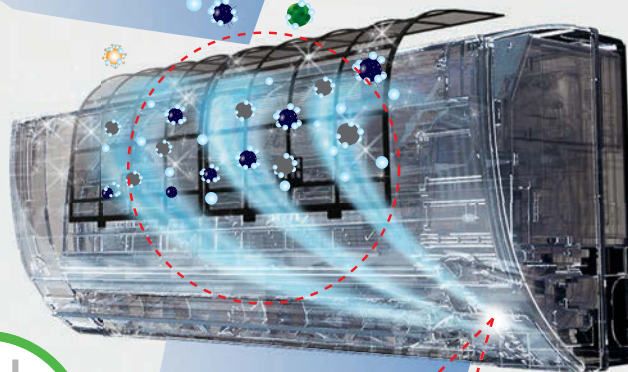
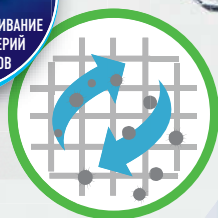

3 триллиона^{*3} наночастиц,
генерируемых системой
nanoe-G.



Естественный «ионный ветер»
распространяет микрочастицы
nanoe-G, испускаемые генератором.

2 НА ПОВЕРХНОСТЯХ

Обезвреживание
поверхностных микроорганизмов

99%^{*3}
ОБЕЗВРЕЖИВАНИЕ
БАКТЕРИЙ
И ВИРУСОВ

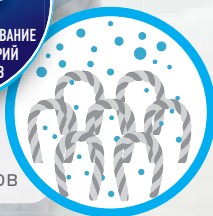

Примечание:
*3 триллиона – это условное количество
микрочастиц, испускаемых генератором nanoe-G
при определенных условиях. Фактически количество
микрочастиц nanoe-G, измеренное в центре комнаты
(13 м²): 100 000/см³ во всей комнате при условии их
равномерного распределения.

НОВИНКА

1 УСТРАНЕНИЕ ВРЕДНЫХ ЧАСТИЦ ИЗ ВОЗДУХА

nanoe-G может эффективно устранять до 99% летающих в воздухе вредных частиц, таких как PM2.5^{*1}, бактерии, вирусы и споры плесени.

^{*1} и ^{*2} - см. стр. 62 - 63

2 ОБЕЗВРЕЖИВАНИЕ ПОВЕРХНОСТНЫХ МИКРООРГАНИЗМОВ

nanoe-G может обезвреживать до 99%^{*3} бактерий и вирусов, а также купировать рост плесени на окружающих Вас поверхностях.

^{*3} См. стр. 66 - 67

3 САМООЧИСТКА ФИЛЬТРА

nanoe-G дезактивирует до 99%^{*4} бактерий и вирусов, захваченных фильтром.

^{*4} См. стр. 64 - 65

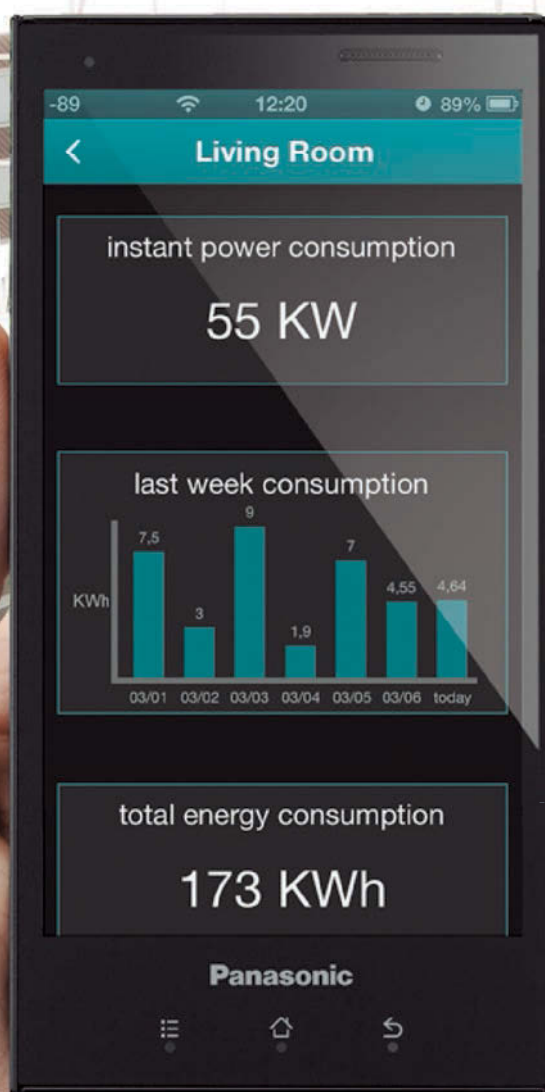

Что такое Интернет-управление?

Интернет-управление – это система следующего поколения, позволяющая пользователям легко контролировать свои кондиционеры воздуха на любом расстоянии с помощью обычного смартфона на базе Android или iOS, планшета или ПК.

Простая установка

Просто подсоедините модуль Интернет-управления к кондиционеру воздуха или тепловому насосу проводом, входящим в комплект поставки, а затем подключите его к Вашей точке доступа WiFi.

НОВИНКА

ВСЕ ПОД КОНТРОЛЕМ – ГДЕ БЫ ВЫ НИ НАХОДИЛИСЬ!

УПРАВЛЯЙТЕ КОНДИЦИОНЕРОМ ЧЕРЕЗ СМАРТФОН ИЛИ ДРУГОЙ ГАДЖЕТ С ДОСТУПОМ В ИНТЕРНЕТ

Воспользуйтесь этой дополнительной услугой, чтобы управлять своей жилой средой через iPad, iPhone, любое устройство на базе o/c Android или ПК с доступом в интернет. Функции аналогичны домашнему управлению: старт/стоп, выбор рабочего режима, установка температуры и т.д. Оцените преимущества новых продвинутых функциональных возможностей, предлагаемых Panasonic для достижения максимального удобства, эффективности и экономичного расхода электроэнергии.

Более подробно об этом впечатляющем способе управления можно узнать, связавшись с местным представительством Panasonic.

Для интерфейса необходимо подключение к WiFi. Проверьте, пожалуйста, имеется ли точка доступа WiFi в месте установки модуля (обычно рядом с внутренним блоком).

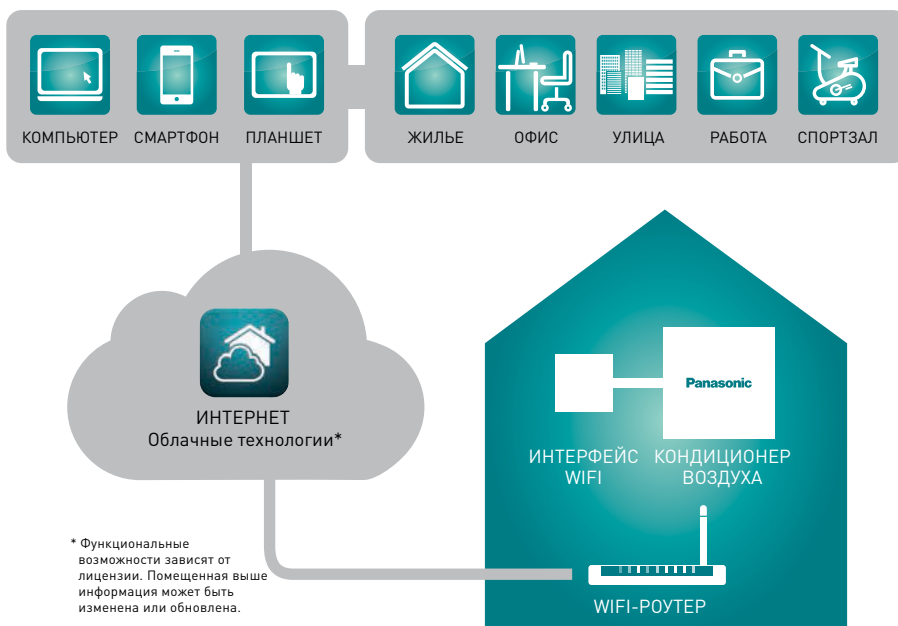

Поддержка Интернет- управления



УПРАВЛЯЙТЕ СВОИМ
КОНДИЦИОНЕРОМ ВОЗДУХА
НА ЛЮБОМ РАССТОЯНИИ

ОПЦИОНАЛЬНО

ИНТЕРНЕТ- УПРАВЛЕНИЕ

ФУНКЦИОНАЛЬНЫЕ ВОЗМОЖНОСТИ

- Дистанционное управление: вкл./выкл., выбор режима, установка температуры и т.д.
- Таймер-планировщик задач, функции энергосбережения, предустановка конфигурации системы
- Функции техобслуживания:
 - Список сетевых кодов
 - Поиск неисправностей
- Экологические рекомендации
- Многоязычное приложение

ИНСТАЛЛЯЦИЯ

- Простая установка
- Видеоинструкции и руководства, предоставляемые Panasonic
- Служба поддержки (по телефону или через интернет)
- Автоматические обновления



НАДЕЖНЫЙ ОБОГРЕВ ДАЖЕ В САМУЮ ХОЛОДНУЮ ЗИМУ

heatcharge

Инновация Panasonic обеспечивает новый уровень эффективности обогрева у кондиционеров воздуха. Благодаря этой революционной технологии тепло, которое прежде просто выбрасывалось в атмосферу, теперь сохраняется и используется для обогрева.

Результат – более мощный и надежный обогрев, с которым Вам будет тепло даже в морозный зимний день.

ГИПЕРОБОГРЕВ

Горячий воздушный поток с температурой около 50°C подается сразу после запуска кондиционера воздуха.



НЕПРЕРЫВНЫЙ ОБОГРЕВ

Использование накопленного тепла обеспечивает стабильный обогрев с меньшим понижением температуры.



* Для модели CS-VE9NKE
* См. стр. 68 - 69

Гиперобогрев горячим воздухом с температурой около 50°C – сразу после запуска

Накопленное тепло используется для быстрого прогрева комнаты после включения кондиционера. Раньше это занимало много времени, однако теперь воздух в помещении прогревается чрезвычайно быстро после включения функции обогрева. Проснувшись зимним утром или войдя в холодный дом, Вы очень скоро почувствуете себя комфортно.

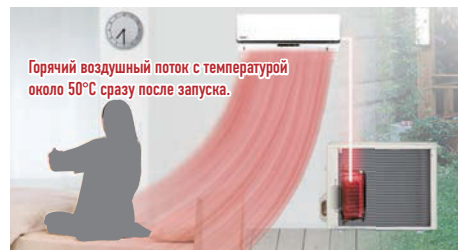

Горячий воздушный поток с температурой около 50°C сразу после запуска.

(рис.)

*Для модели CS-VE9NKE

*Испытательное помещение Panasonic, наружная температура 7°C, температура в комнате 11°C, заданная температура 23°C или выше.

*В режиме Powerful, при возобновлении работы после 8-часового перерыва.

*Приблизительно через 2 мин после начала работы температура воздуха возле выпускного отверстия достигла примерно 50°C.

*Температура выдуваемого воздуха и время его подачи зависят от среды, в которой используется устройство, и от условий его эксплуатации.

Непрерывный обогрев с меньшим спадом температуры

Использование накопленного тепла обеспечивает непрерывный, ровный обогрев. Слабым местом обычных моделей является то, что они прекращают подачу теплого воздуха во время операции разморозки внешнего блока. В результате температура в комнате снижается.

Использование накопленного «теплового заряда» решает эту проблему.



Внешний блок размораживается накопленным теплом.

(рис.)

*Выходная температура снижается во время операции разморозки. На сколько градусов охладится комната, и как долго будет длиться разморозка, зависит от среды, в которой эксплуатируется кондиционер (от теплоизоляции помещения, отсутствия сквозняков и т.д.), а также от операционных и температурных условий.

*При значительном скоплении инея обогрев помещения может прекратиться на время разморозки.

Экологичный обогрев, предотвращающий потери энергии при стабильной работе

Использование накопленного тепла также предотвращает небольшие потери энергии. При обогреве помещения обычным кондиционером воздух его компрессор прекращает работу по достижении стабильной температуры, и термостат выключается. Позже при возобновлении работы происходит небольшая потеря мощности. Технология Heatcharge предотвращает эту потерю энергии.



Инновационный метод обогрева с использованием отходящего тепла

Обычно



Во время работы кондиционера внутри компрессора генерируется тепло.

Тепло рассеивается в атмосфере.

Компрессор

heatcharge



Тепло, генерируемое компрессором, накапливается внутри и используется для согревания хладагента и эффективного повышения мощности обогрева.

Отходящее тепло накапливается и эффективно используется.

heatcharge



УНИКАЛЬНАЯ ЭФФЕКТИВНОСТЬ ОБОГРЕВА

Во время работы кондиционера воздуха его компрессор, являющийся его источником питания, постоянно генерирует тепло. До сих пор это тепло просто рассеивалось в атмосфере. Инженеры Panasonic решили устранить эту нерациональную потерю! Уникальная инновационная технология Heatcharge, разработанная Panasonic, накапливает отходящее тепло и эффективно использует его в качестве энергии обогрева. Кондиционеры воздуха получают новый уровень мощности и эффективности обогрева.



(рис.)

Теплоаккумулятор Heatcharge

Компрессор заключен в специальный кожух, в котором его отходящее тепло используется для накопления «теплового заряда».

Камера теплоаккумулятора
Отходящее тепло компрессора накапливается.

Беспластинчатый теплообменник
Накопленное тепло преобразуется в энергию.

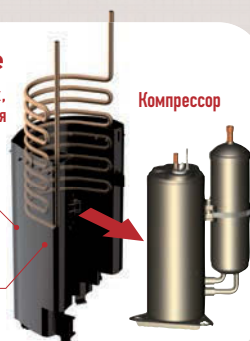

(рис.)

МОДЕЛЬНЫЙ РЯД





CS-VE9NKE | CS-VE12NKE



Беспроводной пульт ДУ

INVERTER

ECONAVI
moving sensor

nanoe-G

Модель с тепловым насосом

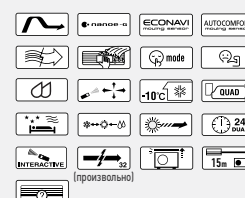

ТЕХНИЧЕСКИЕ ХАРАКТЕРИСТИКИ

Охлаждение / Обогрев

Модель		(50Гц)	CS-VE9NKE (CU-VE9NKE)	CS-VE12NKE (CU-VE12NKE)
Холодопроизводительность		кВт	2,50 (0,60 - 3,00)	3,50 (0,60 - 4,00)
EER / Класс энергоэффективности		Вт/Вт	5,15	3,98
Теплопроизводительность		кВт	3,20 (0,60 - 7,60)	4,20 (0,60 - 8,30)
COP / Класс энергоэффективности		Вт/Вт	5,47 A	4,91 A
Электрические параметры		Напряжение	В	220
		Входная мощность	Вт	485 / 585
Шум	Уровень мощности звука*1	Внутренний блок (H/L/QL)	дБ	44/26/23 / 44/27/24
		Внешний блок (H/L)	дБ	49 / 49
Удаление конденсата		л/час	1,5	2,0
Габаритные размеры		Внутренний блок Ш x В x Г	мм	295 x 890 x 275
		Внешний блок Ш x В x Г	мм	623 x 799 x 299
Вес Нетто		Внутренний блок	кг	14,5
		Внешний блок	кг	43
Диаметр хладагентной трубы		Жидкостная линия	мм	6,35
		Газовая линия	мм	9,52
Удлинительная труба		Мин. - Макс.	м	3 - 15
Перепад высоты трубы			м	5
Дополнительный газообразный хладагент *2			г/м	20
Источник питания			Внутренний блок	Внутренний блок
Рабочий диапазон		°C	-10 - +43 / -20 - +24 (допустимо до -25°C)	

ВНИМАНИЕ (Важно!) Не используйте медные трубы толщиной менее 0,6 мм.

*1 Уровень мощности звука при работе на охлаждение рассчитан на основе стандарта EN12102:2008.

*2 Если используется трубопровод стандартной длины (без удлинительных труб), необходимое количество хладагента уже заправлено в систему.

*3 Технические характеристики могут быть изменены без предварительного уведомления.

ВНЕШНИЙ БЛОК

CU-VE9NKE
CU-VE12NKE



НОВИНКА



CS-HE7QKD | CS-HE9QKD | CS-HE12QKD



CS-HE18QKD



Беспроводной пульт ДУ с двуязычной наклейкой



Проводной пульт ДУ (опциональный) CZ-RD514C

INVERTER

ECONAVI
moving sensor

nanoe-G

Воздух согревает ноги, а не дует прямо в лицо, что создает больший комфорт.



Прохладный воздух не дует непосредственно на Вас, поэтому Ваши руки и ноги не мерзнут.

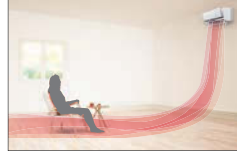

Модель с тепловым насосом



ТЕХНИЧЕСКИЕ ХАРАКТЕРИСТИКИ

Охлаждение / Обогрев

Модель		(50Гц)	CS-HE7QKD (CU-HE7QKD)	CS-HE9QKD (CU-HE9QKD)	CS-HE12QKD (CU-HE12QKD)	CS-HE18QKD (CU-HE18QKD)	
Холодопроизводительность	кВт		2,05 (0,75 - 2,40)	2,50 (0,85 - 3,00)	3,50 (0,85 - 4,00)	5,00 (0,98 - 6,00)	
	ккал/ч		1760 (650 - 2060)	2150 (730 - 2580)	3,010 (730 - 3440)	4300 (840 - 5160)	
EER / Класс энергосбережения	Вт/Вт		4,46 A	4,76 A	4,19 A	3,47 A	
Годовое потребление энергии	кВт/ч		230	263	418	720	
Теплопроизводительность	кВт		2,80 (0,70 - 4,00)	3,40 (0,80 - 5,00)	4,00 (0,80 - 6,00)	5,80 (0,98 - 8,00)	
	ккал/ч		2410 (600 - 3440)	2920 (690 - 4300)	3440 (690 - 5160)	19800 (3,340 - 27300)	
COP / Класс энергосбережения	Вт/Вт		4,48 A	4,72 A	4,76 A	3,82 A	
Электрические параметры	Напряжение	В	220	220	220	220	
	Сила тока	А	2,30 / 3,00	2,55 / 3,35	4,1 / 4,2	6,8 / 7,1	
	Входная мощность	Вт	460 (240 - 565) 625 (180 - 1000)	525 (245 - 715) 720 (190 - 1270)	835 (250 - 1050) 840 (190 - 1600)	1440 (280 - 1990) 1520 (340 - 2570)	
Шум	Уровень звукового давления	Внутренний блок (Hi/Lo/S-Lo)	дБ(A)	37/24/20 / 38/25/20	39/25/20 / 40/27/20	42/28/20 / 42/33/20	44/37/34 / 44/37/34
		Внешний блок (Hi)	дБ(A)	45 / 46	46 / 47	48 / 50	47 / 47
	Уровень мощности звука *1	Внутренний блок (Hi)	дБ	53 / 54	55 / 56	58 / 58	60 / 60
		Внешний блок (Hi)	дБ	60 / 61	61 / 62	63 / 65	61 / 61
Удаление конденсата	л/час		1,3	1,5	2,0	2,8	
Циркуляция воздуха (Внутренний блок/Hi)	м ³ /мм		12,1 / 12,3	12,8 / 12,9	13,4 / 13,7	17,9 / 19,3	
Габаритные размеры	Внутренний блок В x Ш x Г	мм	295 x 870 x 255	295 x 870 x 255	295 x 870 x 255	295 x 1070 x 255	
	Внешний блок В x Ш x Г	мм	542 x 780 x 289	542 x 780 x 289	619 x 824 x 299	695 x 875 x 320	
Вес нетто	Внутренний блок (Внешний блок)	кг	10 (31)	10 (33)	10 (35)	13 (46)	
Диаметр хладоновой трубы	Жидкостная линия	мм (дюйм)	6,35 (1/4")	6,35 (1/4")	6,35 (1/4")	6,35 (1/4")	
	Газовая линия	мм (дюйм)	9,52 (3/8")	9,52 (3/8")	9,52 (3/8")	12,70 (1/2")	
Удлинение трубы	Мин. - Макс.	м	3 - 15	3 - 15	3 - 15	3 - 20	
Перепад высоты трубы		м	15	15	15	15	
Дополнительный газообразный хладагент *2	г/м		20	20	20	20	
Источник питания			Внутренний блок	Внутренний блок	Внутренний блок	Внутренний блок	
Рабочий диапазон	°C		-10 - +43 / -15 - +24				

ВНИМАНИЕ (Важно!) Не используйте медные трубы толщиной менее 0,6 мм.

*1 Уровень мощности звука при работе на охлаждение рассчитан на основе стандарта EN12102:2008.

*2 Если используется трубопровод стандартной длины (без удлинительных труб), необходимое количество хладагента уже заправлено в систему.

ВНЕШНИЙ БЛОК

Blue Fin Condenser

CU-HE7QKD
CU-HE9QKD



CU-HE12QKD



CU-HE18QKD





CS-E7PKDW | CS-E9PKDW | CS-E12PKDW | CS-E15PKDW



CS-E18PKDW | CS-E24PKDW | CS-E28PKDS



Беспроводной пульт ДУ с двуязычной наклейкой



Проводной пульт ДУ (опциональный) CZ-RD514C



Беспроводной пульт ДУ с двуязычной наклейкой



Проводной пульт ДУ (опциональный) CZ-RD514C

INVERTER

ECONAVI
dual sensor

nanoe-G

Модель с тепловым насосом

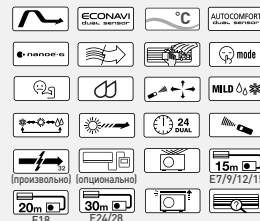

ТЕХНИЧЕСКИЕ ХАРАКТЕРИСТИКИ

Охлаждение / Обогрев

Модель	(50Гц)	CS-E7PKDW (CU-E7PKD)	CS-E9PKDW (CU-E9PKD)	CS-E12PKDW (CU-E12PKD)	CS-E15PKDW (CU-E15PKD)	CS-E18PKDW (CU-E18PKD)	CS-E24PKDW (CU-E24PKD)	CS-E28PKDS (CU-E28PKD)		
Холодопроизводительность	кВт	2,05 (0,75 - 2,40)	2,50 (0,85 - 3,00)	3,50 (0,85 - 4,00)	4,20 (0,85 - 5,00)	5,00 (0,98 - 6,00)	6,80 (0,98 - 8,10)	7,65 (0,98 - 8,60)		
	ккал/ч	1760 (650 - 2060)	2150 (730 - 2580)	3010 (730 - 3440)	3610 (730 - 4300)	4300 (840 - 5160)	5850 (840 - 6970)	6580 (840 - 7400)		
EER / Класс энергосбережения	Вт/Вт	4,36 A	4,59 A	3,87 A	3,33 A	3,40 A	3,21 A	3,01 B		
Годовое потребление энергии	кВт/ч	235	273	453	630	735	1,060	1,270		
Теплопроизводительность	кВт	2,80 (0,75 - 4,00)	3,40 (0,85 - 5,00)	4,40 (0,85 - 6,70)	5,30 (0,85 - 6,80)	5,80 (0,98 - 8,00)	8,60 (0,98 - 9,90)	9,60 (0,98 - 11,00)		
	ккал/ч	2410 (650 - 3440)	2920 (730 - 4300)	3780 (730 - 5760)	4560 (730 - 5850)	4990 (840 - 6880)	7400 (840 - 8510)	8260 (840 - 9460)		
COP / Класс энергосбережения	Вт/Вт	4,41 A	4,59 A	4,04 A	3,68 A	3,77 A	3,23 C	2,91 D		
Электрические параметры	Напряжение	В	220	220	220	220	220	220		
	Сила тока	А	2,3 / 3,1	2,7 / 3,6	4,3 / 5,3	5,9 / 6,8	6,9 / 7,2	10,0 / 12,5	11,8 / 15,3	
	Входная мощность	Вт	470 (240 - 580) 635 (230 - 1020)	545 (245 - 740) 740 (240 - 1310)	905 (250 - 1180) 1090 (245 - 1930)	1260 (260 - 1570) 1440 (255 - 1940)	1470 (280 - 2030) 1540 (340 - 2600)	2120 (380 - 2700) 2660 (450 - 3200)	2540 (380 - 2950) 3300 (450 - 3750)	
Шум	Уровень звукового давления	Внутренний блок (Hi/Lo/S-Lo)	дБ(A)	37/24/21 38/25/22	39/25/21 40/27/24	42/28/21 42/33/30	43/31/25 43/35/32	44/37/34 44/37/34	47/38/35 47/38/35	49/38/35 48/38/35
		Внешний блок (Hi)	дБ(A)	45 / 46	46 / 47	48 / 50	49 / 51	47 / 47	52 / 52	53 / 53
	Уровень мощности звука *1	Внутренний блок (Hi)	дБ	53 / 54	55 / 56	58 / 58	59 / 59	60 / 60	63 / 63	65 / 64
		Внешний блок (Hi)	дБ	60 / 61	61 / 62	63 / 65	64 / 66	61 / 61	66 / 66	67 / 67
Удаление конденсата	л/час	1,3	1,5	2,0	2,4	2,8	3,9	4,5		
Циркуляция воздуха (Внутренний блок/Hi)	м³/мм	10,9 / 11,4	11,3 / 11,9	12,5 / 12,8	12,5 / 13,4	16,3 / 17,9	18,4 / 19,5	19,3 / 20,1		
Габаритные размеры	Внутренний блок В x Ш x Г	мм	290 x 870 x 214	290 x 870 x 214	290 x 870 x 214	290 x 870 x 214	290 x 1070 x 240	290 x 1070 x 240	290 x 1070 x 240	
	Внешний блок В x Ш x Г	мм	542 x 780 x 289	542 x 780 x 289	542 x 780 x 289	542 x 780 x 289	695 x 875 x 320	795 x 875 x 320	795 x 875 x 320	
Вес нетто	Внутренний блок (Внешний блок)	кг	9 (31)	9 (32)	9 (34)	9 (33)	11 (46)	12 (65)	12 (67)	
Диаметр хладонной трубы	Жидкостная линия	мм (дюйм)	6,35 (1/4")	6,35 (1/4")	6,35 (1/4")	6,35 (1/4")	6,35 (1/4")	6,35 (1/4")	6,35 (1/4")	
	Газовая линия	мм (дюйм)	9,52 (3/8")	9,52 (3/8")	9,52 (3/8")	12,70 (1/2")	12,70 (1/2")	15,88 (5/8")	15,88 (5/8")	
Удлинение трубы	Мин. - Макс.	м	3 - 15	3 - 15	3 - 15	3 - 15	3 - 20	3 - 30	3 - 30	
Перепад высоты трубы	м	15	15	15	15	15	20	20		
Дополнительный газообразный хладагент *2	г/м	20	20	20	20	20	30	30		
Источник питания		Внешний блок	Внешний блок	Внешний блок	Внешний блок	Внешний блок	Внешний блок	Внешний блок		
Рабочий диапазон	°C	+16 - +43 / -5 - +24								

ВНИМАНИЕ (Важно!) Не используйте медные трубы толщиной менее 0,6 мм.

*1 Уровень мощности звука при работе на охлаждение рассчитан на основе стандарта EN12102:2008.

*2 Если используется трубопровод стандартной длины (без удлинительных труб), необходимое количество хладагента уже заправлено в систему.

ВНЕШНИЙ БЛОК



CU-E7PKD
CU-E9PKD
CU-E12PKD
CU-E15PKD



CU-E18PKD



CU-E24PKD
CU-E28PKD





CS-YE9MKE | CS-YE12MKE



Беспроводной пульт ДУ



Модель с тепловым насосом

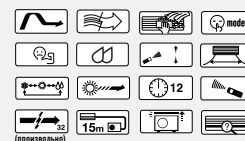

ТЕХНИЧЕСКИЕ ХАРАКТЕРИСТИКИ

Охлаждение / Обогрев

Модель		(50Гц)	CS-YE9MKE (CU-YE9MKE)	CS-YE12MKE (CU-YE12MKE)	
Холодопроизводительность		кВт	2,50 (0,90 - 3,00)	3,30 (0,90 - 3,90)	
		ккал/ч	2150 (770 - 2580)	2840 (770 - 3350)	
EER / Класс энергосбережения		Вт/Вт	3,28 A	3,23 A	
Годовое потребление энергии		кВт/ч	380	510	
Теплопроизводительность		кВт	3,20 (0,90 - 4,20)	4,00 (0,90 - 5,00)	
		ккал/ч	2750 (770 - 3610)	3440 (770 - 4300)	
COP / Класс энергосбережения		Вт/Вт	3,63 A	3,61 A	
Электрические параметры	Напряжение	В	230	230	
	Сила тока	А	3,6 / 4,1	4,9 / 5,2	
	Входная мощность	Вт	760 (190 - 1000) 880 (190 - 1200)	1020 (200 - 1300) 1105 (200 - 1420)	
Шум	Уровень звукового давления	Внутренний блок (Hi/Lo/S-Lo)	дБ(A)	40/27/22 / 40/27/23	42/30/22 / 42/33/25
		Внешний блок (Hi)	дБ(A)	47 / 48	48 / 50
	Уровень мощности звука*1	Внутренний блок (Hi)	дБ	56 / 56	58 / 58
		Внешний блок (Hi)	дБ	63 / 64	64 / 66
Удаление конденсата		л/ч	1,4	1,9	
Циркуляция воздуха (Внутренний блок/Hi)		м³/мин	12,5 / 13,0	13,5 / 13,9	
Габаритные размеры	Внутренний блок В x Ш x Г	мм	283 x 803 x 214	283 x 803 x 214	
	Внешний блок В x Ш x Г	мм	540 x 780 x 289	540 x 780 x 289	
Вес нетто	Внутренний блок (Внешний блок)	кг	8,0 (22)	8,0 (26,5)	
Диаметр хладагентной трубы	Жидкостная линия	мм (дюйм)	6,35 (1/4")	6,35 (1/4")	
	Газовая линия	мм (дюйм)	9,52 (3/8")	9,52 (3/8")	
Удлинение трубы	Мин.- Макс.	м	3 -15	3 -15	
Перепад высоты трубы		м	5	5	
Дополнительный газообразный хладагент *2		г/м	20	20	
Источник питания			Внутренний блок	Внутренний блок	
Рабочий диапазон		°C	+16 - +43 / -5 - +24		

ВНИМАНИЕ (Важно!) Не используйте медные трубы толщиной менее 0,6 мм.

*1 Уровень звуковой мощности при работе на охлаждение рассчитан на основе стандарта EN12102:2008.

*2 Если используется трубопровод стандартной длины (без удлинительных труб), необходимое количество хладагента уже заправлено в систему.

ВНЕШНИЙ БЛОК

CU-YE9MKE
CU-YE12MKE





Внутренний блок
установленный на потолок



Внутренний блок
установленный на полу

INVERTER

Модель с тепловым насосом

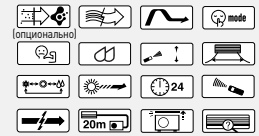

Беспроводной
пульт ДУ
с двуязычной наклейкой

CS-E15DTEW | CS-E18DTEW | CS-E21DTEW

ТЕХНИЧЕСКИЕ ХАРАКТЕРИСТИКИ

Охлаждение / Обогрев

Модель		(50Гц)	CS-E15DTEW (CU-E15DBE)	CS-E18DTEW (CU-E18DBE)	CS-E21DTEW (CU-E21DBE)	
Холодопроизводительность		кВт	4,15 (0,90 - 4,55)	5,00 (0,90 - 5,40)	5,80 (0,90 - 6,60)	
		ккал/ч	3570 (770 - 3910)	4300 (770 - 4640)	4990 (770 - 5680)	
EER / Класс энергосбережения		Вт/Вт	3,22 A	3,01 B	3,01 B	
Годовое потребление энергии		кВт/ч	645	830	965	
Теплопроизводительность		кВт	5,17 (0,90 - 6,30)	6,10 (0,90 - 7,60)	6,80 (0,90 - 8,10)	
		ккал/ч	4450 (770 - 5420)	5250 (770 - 6540)	5850 (770 - 6970)	
COP / Класс энергосбережения		Вт/Вт	3,34 C	3,35 C	3,42 B	
Электрические параметры	Напряжение	В	230	230	230	
	Сила тока	А	6,0 / 7,1	7,5 / 8,2	8,7 / 9,0	
	Входная мощность	Вт	1290 (255 - 1550) / 1550 (260 - 2050)	1660 (255 - 1890) / 1820 (260 - 2380)	1930 (255 - 2240) / 1990 (260 - 2650)	
Шум	Уровень звукового давления	Внутренний блок (Hi/Lo/S-Lo)	дБ(A)	45/37/34 / 45/33/30	46/39/36 / 47/35/32	47/41/38 / 47/37/34
		Внешний блок (Hi)	дБ(A)	46 / 47	47 / 48	48 / 49
	Уровень мощности звука*1	Внутренний блок (Hi)	дБ	58 / 58	59 / 60	60 / 60
		Внешний блок (Hi)	дБ	59 / 60	60 / 61	61 / 62
Удаление конденсата		л/ч	2,4	2,8	3,2	
Циркуляция воздуха (Внутренний блок/Hi)		м³/мин	12,0 / 12,2	12,5 / 12,7	13,1 / 13,2	
Габаритные размеры	Внутренний блок В x Ш x Г	мм	540 x 1028 x 200	540 x 1028 x 200	540 x 1028 x 200	
	Внешний блок В x Ш x Г	мм	750 x 875 x 345	750 x 875 x 345	750 x 875 x 345	
Вес нетто	Внутренний блок (Внешний блок)	кг	17 (48)	18 (48)	20 (49)	
Диаметр хладоновой трубы	Жидкостная линия	мм (дюйм)	6,35 (1/4")	6,35 (1/4")	6,35 (1/4")	
	Газовая линия	мм (дюйм)	12,70 (1/2")	12,70 (1/2")	12,70 (1/2")	
Удлинение трубы	Мин. - Макс.	м	3 - 20	3 - 20	3 - 20	
Перепад высоты трубы		м	15	15	15	
Дополнительный газообразный хладагент *2		г/м	20	20	20	
Источник питания			Внешний блок	Внешний блок	Внешний блок	
Рабочий диапазон		°C		+16 - +43 / -5 - +24		

ВНИМАНИЕ [Важно!] Не используйте медные трубы толщиной менее 0,6 мм.

*1 Уровень звуковой мощности при работе на охлаждение рассчитан на основе стандарта EN12102:2008.











*2 Если используется трубопровод стандартной длины (без удлинительных труб), необходимое количество хладагента уже заправлено в систему.

ВНЕШНИЙ БЛОК

CU-E15DBE
CU-E18DBE
CU-E21DBE



ИНВЕРТОРНЫЕ МУЛЬТИ-СПЛИТ СИСТЕМЫ

Класс производительности	2,2 кВт	2,8 кВт	3,2 кВт	4,0 кВт	5,0 кВт	6,0 кВт	7,0 кВт
Настенные  Беспроводной с двужычной наклейкой  Проводной (опциональный) CZ-RD514C 	CS-E7PKDW	CS-E9PKDW	CS-E12PKDW	CS-E15PKDW ^{*1}	CS-E18PKDW ^{*1}		CS-E24PKDW ^{*2 *3}
Напольно-потолочный  Беспроводной с двужычной наклейкой 		CS-ME10DTEG		CS-E15DTEW ^{*1}	CS-E18DTEW ^{*1}		
Мини-кассетный (4-поточный)  Беспроводной с двужычной наклейкой  Проводной (опциональный) CZ-RD52CP  Панель CZ-BT20E 		CS-E10HB4EA		CS-E15HB4EA ^{*1}	CS-E18HB4EA ^{*1}	CS-E21JB4EA ^{*3}	
Скрытый  Проводной 		CS-E10JD3EA		CS-E15JD3EA ^{*1}	CS-E18JD3EA ^{*1}		

Внешний блок

2 комнаты **3** комнаты **4** комнаты **5** комнат



Дополнительные детали

Муфта для уменьшения диаметра трубы



CZ-MA1P/3P

Во внутренних блоках, помеченных звездочкой (*1: CZ-MA1P, *2: CZ-MA3P), эта переходная муфта должна использоваться в соединительном отверстии корпуса.

Муфта для увеличения диаметра трубы



CZ-MA2P

Во внутренних блоках, помеченных звездочкой (*3), эта переходная муфта должна использоваться в соединительном отверстии корпуса.

КОМБИНАЦИИ ВНУТРЕННИХ И ВНЕШНИХ БЛОКОВ

Модель	Внутренние блоки: возможные комбинации (в пределах класса мощности)	Комбинируемые классы внутренних блоков	Диаметр хладоновых труб			Удлинение трубопровода				Комбинации внутренних блоков						
			Внутренний блок	Жидкостная труба	Газовая труба	Макс. длина труб (1 комн.)	Макс. длина труб (общая)	Макс. длина без подзарядки	Дополн. газ	Макс. перепад высоты	Класс мощности (Вт)	Тип	Настенные	Напольно-потолочные	Мини-кассетные	Скрытые
2 Комнаты CU-2E15PBD 4,5кВт Габаритные размеры (В x Ш x Г): 619 x 824 (+70) x 299 мм Вес: 38 кг	ПОРТ А *Любое из устройств *Любое из устройств ПОРТ В *Любое из устройств *Любое из устройств *Хотя бы два внутренних блока должны быть подключены.	Класс 4,4 5,6 кВт Убедитесь, что комбинация блоков не выходит за пределы данного класса.	Комната А	ø 6,35	ø 9,52	20 м	30 м	20 м	15 г/м	10 м	2,2	•				
			Комната В	ø 6,35	ø 9,52						2,8	•		•	•	
2 Комнаты CU-2E18PBD 5,2кВт Габаритные размеры (В x Ш x Г): 619 x 824 (+70) x 299 мм Вес: 38 кг	ПОРТ А *Любое из устройств *Любое из устройств ПОРТ В *Любое из устройств *Любое из устройств *Хотя бы два внутренних блока должны быть подключены.	Класс 4,4 6,4 кВт Убедитесь, что комбинация блоков не выходит за пределы данного класса.	Комната А	ø 6,35	ø 9,52	20 м	30 м	20 м	15 г/м	10 м	2,2	•				
			Комната В	ø 6,35	ø 9,52						2,8	•	•	•	•	
3 Комнаты U-3E18JBE 5,2кВт Габаритные размеры (В x Ш x Г): 795 x 875 (+95) x 320 мм Вес: 71 кг	ПОРТ А *Любое из устройств *Любое из устройств ПОРТ В *Любое из устройств *Любое из устройств ПОРТ С *Любое из устройств *Любое из устройств *Хотя бы два внутренних блока должны быть подключены.	Класс 5,0 9,0 кВт Убедитесь, что комбинация блоков не выходит за пределы данного класса.	Комната А	ø 6,35	ø 9,52	25 м	50 м	30 м	20 г/м	15 м	2,2	•				
			Комната В	ø 6,35	ø 9,52						2,8	•	•	•	•	
			Комната С	ø 6,35	ø 9,52						3,2	•		•	•	•
4 Комнаты U-4E23JBE 6,8кВт Габаритные размеры (В x Ш x Г): 795 x 875 (+95) x 320 мм Вес: 72 кг	ПОРТ А *Любое из устройств *Любое из устройств ПОРТ В *Любое из устройств *Любое из устройств ПОРТ С *Любое из устройств *Любое из устройств ПОРТ Д *Любое из устройств *Любое из устройств *Хотя бы два внутренних блока должны быть подключены.	Класс 5,0 11,0 кВт Убедитесь, что комбинация блоков не выходит за пределы данного класса.	Комната А	ø 6,35	ø 9,52	25 м	60 м	30 м	20 г/м	15 м	2,2	•				
			Комната В	ø 6,35	ø 9,52						2,8	•	•	•	•	
			Комната С	ø 6,35	ø 9,52						3,2	•		•	•	•
			Комната Д	ø 6,35	ø 9,52						4,0	•		•	•	•
4 Комнаты CU-4E27PBD 8,0кВт Габаритные размеры (В x Ш x Г): 999 x 940 x 340 мм Вес: 80 кг	ПОРТ А *Любое из устройств *Любое из устройств ПОРТ В *Любое из устройств *Любое из устройств ПОРТ С *Любое из устройств *Любое из устройств ПОРТ Д *Любое из устройств *Любое из устройств *Хотя бы два внутренних блока должны быть подключены.	Класс 5,0 13,6 кВт Убедитесь, что комбинация блоков не выходит за пределы данного класса.	Комната А	ø 6,35	ø 9,52	25 м	70 м	45 м	20 г/м	15 м	2,2	•				
			Комната В	ø 6,35	ø 9,52						2,8	•		•	•	
			Комната С	ø 6,35	ø 9,52						3,2	•		•	•	•
			Комната Д	ø 6,35	ø 9,52						4,0	•		•	•	•
5 Комнат CU-5E34PBD 10,0кВт Габаритные размеры (В x Ш x Г): 999 x 940 x 340 мм Вес: 81 кг	ПОРТ А *Любое из устройств *Любое из устройств ПОРТ В *Любое из устройств *Любое из устройств ПОРТ С *Любое из устройств *Любое из устройств ПОРТ Д *Любое из устройств *Любое из устройств ПОРТ Е *Любое из устройств *Любое из устройств *Хотя бы два внутренних блока должны быть подключены.	Класс 5,0 17,4 кВт Убедитесь, что комбинация блоков не выходит за пределы данного класса.	Комната А	ø 6,35	ø 9,52	25 м	80 м	45 м	20 г/м	15 м	2,2	•				
			Комната В	ø 6,35	ø 9,52						2,8	•	•	•	•	
			Комната С	ø 6,35	ø 9,52						3,2	•		•	•	•
			Комната Д	ø 6,35	ø 9,52						4,0	•		•	•	•
			Комната Е	ø 6,35	ø 9,52						5,0	•		•	•	•

ИНВЕРТОРНЫЕ МУЛЬТИ-СПЛИТ СИСТЕМЫ: Внутренние блоки



Охлаждение
Обогрев

Настенные						
Модель (Класс мощности)	CS-E7PKDW (2,2 кВт)	CS-E9PKDW (2,8 кВт)	CS-E12PKDW (3,2 кВт)	CS-E15PKDW (4,0 кВт)	CS-E18PKDW (5,0 кВт)	CS-E24PKDW (7,0 кВт)
Источник питания	Однофазный, 230 В, 50 Гц					
Шум (Hi/Lo/S-Lo) Уровень звукового давления дБ(A)	40/29/26 40/29/26	40/29/26 40/29/26	44/32/29 44/32/29	44/32/29 44/33/30	46/33/30 46/35/32	47/35/32 47/38/35
Мощность звука дБ	56/45 56/45	56/45 56/45	60/48 60/48	60/48 60/49	62/49 62/51	63/- 63/-
Мощность вентилятора Вт	40	40	40	40	40	40
Габаритные размеры						
Высота мм	290	290	290	290	290	290
Ширина мм	870	870	870	870	1,070	1,070
Глубина мм	214	214	214	214	240	240
Вес нетто кг	9,0	9,0	9,0	9,0	11,0	11,0
Соединительные кабели	3 + 1 (заземление), ø1,5 мм ²					
Диаметр хладоновых труб						
Жидкостная мм	6,35	6,35	6,35	6,35	6,35	6,35
Газовая мм	9,52	9,52	9,52	12,70* ¹	12,70* ¹	15,88* ^{2*3}

Мини-кассетные			
Модель (Класс мощности)	CS-ME10DTEG (2,8 кВт)	CS-E15DTEW (4,0 кВт)	CS-E18DTEW (5,0 кВт)
Источник питания	Однофазный, 230 В, 50 Гц		
Шум (Hi/Lo/S-Lo) Уровень звукового давления дБ(A)	39/31/28 40/31/28	45/37/34 45/33/30	46/39/36 47/35/32
Мощность звука дБ	52/44 53/44	58/50 58/46	59/52 60/48
Мощность вентилятора Вт	51	51	51
Габаритные размеры			
Высота мм	540	540	540
Ширина мм	1,028	1,028	1,028
Глубина мм	200	200	200
Вес нетто кг	17,0	17,0	18,0
Соединительные кабели	3 + 1 (заземление), ø1,5 мм ²		
Диаметр хладоновых труб			
Жидкостная мм	6,35	6,35	6,35
Газовая мм	9,52	12,70* ¹	12,70* ¹

Мини-кассетные				Скрытые			
Модель (Класс мощности)	CS-E10NB4EA (2,8 кВт)	CS-E15NB4EA (4,0 кВт)	CS-E18NB4EA (5,0 кВт)	CS-E21JB4EA (6,0 кВт)	CS-E10JD3EA (2,8 кВт)	CS-E15JD3EA (4,0 кВт)	CS-E18JD3EA (5,0 кВт)
Источник питания	Однофазный, 230 В, 50 Гц				Однофазный, 230 В, 50 Гц		
Шум (Hi/Lo/S-Lo) Уровень звукового давления дБ(A)	34/26/23 35/28/25	34/26/23 35/28/25	36/28/25 37/29/26	41/33/30 42/34/31	31/27/24 35/27/24	33/27/24 35/28/26	41/30/27 41/32/29
Мощность звука дБ	47/39 48/41	47/39 48/41	49/41 50/42	54/62 55/62	47/43 51/43	49/43 51/44	57/46 57/48
Мощность вентилятора Вт	40	40	40	40	30	30	30
Внешнее статическое давление Па (мм водяного столба)	—	—	—	—	25 (2,55)	25 (2,55)	25 (2,55)
Циркуляция воздуха м ³ /мин	—	—	—	—	7,0	7,8	10,3
Габаритные размеры							
Высота мм	260	260	260	260	235	235	285
Ширина мм	575	575	575	575	750	750	750
Глубина мм	575	575	575	575	370	370	370
Вес нетто кг	18,0	18,0	18,0	18,0	17,0	17,0	18,0
Соединительные кабели	3 + 1 (заземление), ø1,5 мм ²						
Диаметр хладоновых труб							
Жидкостная мм	6,35	6,35	6,35	6,35	6,35	6,35	6,35
Газовая мм	9,52	12,70* ¹	12,70* ¹	12,70* ³	9,52	12,70* ¹	12,70* ¹

*1 Необходимо использовать переходную муфту CZ-MA1P для уменьшения диаметра трубы до 9,52 мм у соединительного отверстия внутреннего блока.

*2 Необходимо использовать переходную муфту CZ-MA3P для уменьшения диаметра трубы до 12,7 мм у соединительного отверстия внутреннего блока.

*3 Для подсоединения трубопровода к внешнему блоку используется переходная муфта (CZ-MA2P), увеличивающая диаметр трубы с 9,52 мм до 12,7 мм.

ИНВЕРТОРНЫЕ МУЛЬТИ-СПЛИТ СИСТЕМЫ: Внешние блоки



Охлаждение
Обогрев

Модель (50Гц)	CU-2E15PBD	CU-2E18PBD	U-3E18JBE	U-4E23JBE	CU-4E27PBD***	CU-5E34PBD***
Комбинация внутренних блоков	2,2 кВт + 2,2 кВт	3,2 кВт + 3,2 кВт	2,2 кВт + 2,8 кВт + 4,0 кВт	2,2 кВт + 2,8 кВт + 2,8 кВт + 3,2 кВт	2,2 кВт + 2,2 кВт + 2,2 кВт + 7,0 кВт	2,2кВт + 2,2кВт + 2,8кВт + 3,2кВт + 7,0кВт
Источник питания	Однофазный, 230 В, 50 Гц (питание от внешнего блока)					
Холодопроизводительность						
Класс мощности кВт	4,5 (1,5 - 5,0)	5,2 (1,5 - 5,4)	5,2 (1,8 - 7,3)	6,8 (1,9 - 8,8)	8,0 (3,0 - 9,2)	10,0 (2,9 - 11,5)
Электрические параметры						
Сила тока А	5,75	7,10	5,30	7,50	9,4	13,2
Входная мощность Вт	1230 (250 - 1350)	1520 (250 - 1580)	1200 (360 - 2180)	1680 (340 - 2470)	1980 (530 - 2870)	2860 (550 - 3860)
EER Вт/Вт	3,66	3,42	4,33	4,05	4,04	3,50
Шум						
Уровень звукового давления дБ(А)	47	49	46	48	51	53
Мощность звука дБ	62	64	60	62	67	69
Мощность обогрева						
Класс мощности кВт	5,4 (1,1 - 7,0)	5,6 (1,1 - 7,2)	6,8 (1,6 - 8,3)	8,6 (3,0 - 10,6)	9,4 (4,2 - 10,6)	12,0 (3,4 - 14,5)
Электрические параметры						
Сила тока А	5,20	5,35	6,50	8,60	9,8	13,4
Входная мощность Вт	1170 (210 - 1670)	1210 (210 - 1700)	1400 (320 - 2110)	1850 (580 - 2600)	2080 (700 - 3060)	2860 (530 - 4240)
COP Вт/Вт	4,62	4,63	4,86	4,65	4,52	4,20
Шум						
Уровень звукового давления дБ(А)	49	51	47	49	52	54
Мощность звука * дБ	64	66	61	63	68	70
Максимальная сила тока А	12,0	12,0	15,2	15,6	19,0	21,3
Пусковой ток А	5,75	7,10	6,50	8,60	9,8	13,4
Выходная мощность компрессора Вт	900	900	1,300	1,300	1,700	1,700
Выходная мощность вентилятора Вт	40	40	60	60	90	90
Прерыватель цепи А	16	16	16	20	20	25
Габаритные размеры						
Высота мм	619	619	795	795	999	999
Ширина мм	824 (+70)	824 (+70)	875 (+95)	875 (+95)	940	940
Глубина мм	299	299	320	320	340	340
Вес нетто кг	38	38	71	72	80	81
Соединительные кабели	3 + 1 (заземление), ø 1,5 мм ²					
Диапазон длины трубопровода (в 1 комнате) м	3 - 20	3 - 20	3 - 25	3 - 25	3 - 25	3 - 25
Максимальная длина трубопровода (общая)** м	30	30	50	60	70	80
Диаметр хладонных труб						
Жидкостная мм	6,35	6,35	6,35	6,35	6,35	6,35
Газовая мм	9,52	9,52	9,52	9,52	9,52	9,52
Класс энергоэффективности	Класс охлаждения	A	A	A	A	A
	Годовое потребление энергии кВт/ч	615	760	600	840	990
	Класс обогрева	A	A	A	A	A

Номинальные условия

	Охлаждение	Обогрев
Температура внутри помещения	27°C DB / 19°C WB	20°C DB
Наружная температура	35°C DB / 24°C WB	7°C DB / 6°CWB

* Уровень звуковой мощности при работе на охлаждение рассчитан на основе стандарта EN12102:2008.
** Для некоторых моделей может потребоваться дозаправка хладагента.

Внимание (важно)! Нельзя использовать медные трубы толщиной менее 0,8 мм.

ТЕХНИЧЕСКИЕ ХАРАКТЕРИСТИКИ

Должно быть подключено не менее 2 внутренних блоков.

Инверторные мульти-сплит системы: приблизительная производительность в режимах охлаждения и обогрева

- Таблица производительности, приведенная выше, охватывает все комбинации внутренних блоков.
- Как пользоваться таблицей:
В таблице представлены комбинации внутренних блоков с указанием количества работающих блоков и класса их мощности.

Примечание: При одновременном использовании двух или более внутренних блоков инверторной мульти-сплит системы производительность каждого из них по отдельности может быть ниже, чем при работе одного внутреннего блока. Обратитесь к помещенной ниже таблице, чтобы выбрать наиболее подходящие модели.

2 комнаты	2,2 + 2,2	Комбинация двух внутренних блоков по 2,2 кВт
	2,2 + 2,8	

CU-2E15PBD

А.Е.С.: Годовое потребление энергии

	Производительность внутренних блоков	ОХЛАЖДЕНИЕ						ОБОГРЕВ						
		Холодопроизводительность			Сила тока кВт	Входная мощность Вт	Класс охлаждения	А.Е.С.# кВт	Теплопроизводительность			Сила тока кВт	Входная мощность Вт	Класс обогрева
		Комната А	Комната В	Всего					Комната А	Комната В	Всего			
1 комната	2,2	2,20	-	2,20 (1,1 - 2,9)	2,45	520 (220 - 750)	A	260	3,20	-	3,20 (0,7 - 4,8)	3,75	850 (170 - 1410)	A
	2,8	2,80	-	2,80 (1,1 - 3,5)	3,50	750 (220 - 1000)	A	375	4,00	-	4,00 (0,7 - 5,5)	5,10	1150 (170 - 1700)	B
	3,2	3,20	-	3,20 (1,1 - 4,0)	4,30	920 (220 - 1220)	A	460	4,50	-	4,50 (0,7 - 6,2)	5,55	1250 (170 - 1810)	B
2 комнаты	2,2 + 2,2	2,25	2,25	4,50 (1,5 - 5,0)	5,75	1230 (250 - 1350)	A	615	2,70	2,70	5,40 (1,1 - 7,0)	5,20	1170 (210 - 1670)	A
	2,2 + 2,8	2,00	2,50	4,50 (1,5 - 5,2)	5,75	1230 (250 - 1520)	A	615	2,40	3,00	5,40 (1,1 - 7,0)	5,20	1170 (210 - 1670)	A
	2,2 + 2,8*	2,00	2,50	4,50 (1,5 - 5,2)	6,50	1390 (250 - 1730)	A	695	2,40	3,00	5,40 (1,1 - 7,0)	6,05	1360 (210 - 1670)	A
	2,2 + 3,2	1,80	2,70	4,50 (1,5 - 5,2)	5,75	1230 (250 - 1520)	A	615	2,20	3,20	5,40 (1,1 - 7,0)	5,20	1170 (210 - 1670)	A
	2,8 + 2,8	2,25	2,25	4,50 (1,5 - 5,2)	5,75	1230 (250 - 1520)	A	615	2,70	2,70	5,40 (1,1 - 7,0)	5,20	1170 (210 - 1670)	A
	2,8 + 2,8*	2,25	2,25	4,50 (1,5 - 5,2)	6,50	1390 (250 - 1730)	A	695	2,70	2,70	5,40 (1,1 - 7,0)	6,05	1360 (210 - 1670)	A
	2,8* + 2,8*	2,25	2,25	4,50 (1,5 - 5,2)	6,50	1390 (250 - 1730)	A	695	2,70	2,70	5,40 (1,1 - 7,0)	6,05	1360 (210 - 1670)	A

*Hide-ABтайп type or 4 Bтайп Cassette type
А.Е.С.: Годовое потребление энергии

CU-2E18PBD

	Производительность внутренних блоков	ОХЛАЖДЕНИЕ						ОБОГРЕВ						
		Холодопроизводительность			Сила тока кВт	Входная мощность Вт	Класс охлаждения	А.Е.С.# кВт	Теплопроизводительность			Сила тока кВт	Входная мощность Вт	Класс обогрева
		Комната А	Комната В	Всего					Комната А	Комната В	Всего			
1 комната	2,2	2,20	-	2,20 (1,1 - 2,9)	2,45	520 (220 - 750)	A	260	3,20	-	3,20 (0,7 - 4,8)	3,75	850 (170 - 1410)	A
	2,8	2,80	-	2,80 (1,1 - 3,5)	3,50	750 (220 - 1000)	A	375	4,00	-	4,00 (0,7 - 5,5)	5,10	1150 (170 - 1700)	B
	3,2	3,20	-	3,20 (1,1 - 4,0)	4,30	920 (220 - 1220)	A	460	4,50	-	4,50 (0,7 - 6,2)	5,55	1250 (170 - 1810)	B
2 комнаты	2,2 + 2,2	2,25	2,25	4,50 (1,5 - 5,0)	5,75	1230 (250 - 1350)	A	615	2,70	2,70	5,40 (1,1 - 7,0)	5,20	1170 (210 - 1670)	A
	2,2 + 2,8	2,00	2,50	4,50 (1,5 - 5,2)	5,75	1230 (250 - 1520)	A	615	2,40	3,00	5,40 (1,1 - 7,0)	5,20	1170 (210 - 1670)	A
	2,2 + 2,8*	2,00	2,50	4,50 (1,5 - 5,2)	6,50	1390 (250 - 1730)	A	695	2,40	3,00	5,40 (1,1 - 7,0)	6,05	1360 (210 - 1670)	A
	2,2 + 3,2	1,95	2,85	4,80 (1,5 - 5,3)	6,10	1310 (250 - 1520)	A	655	2,30	3,30	5,60 (1,1 - 7,2)	5,45	1230 (210 - 1720)	A
	2,8 + 2,8	2,40	2,40	4,80 (1,5 - 5,2)	6,10	1560 (250 - 1730)	A	655	2,80	2,80	5,60 (1,1 - 7,2)	5,55	1250 (210 - 1740)	A
	2,8* + 2,8*	2,40	2,40	4,80 (1,5 - 5,2)	7,25	1310 (250 - 1730)	B	780	2,80	2,80	5,60 (1,1 - 7,2)	6,50	1470 (210 - 1740)	A
	2,8 + 3,2	2,30	2,70	5,00 (1,5 - 5,3)	6,95	1490 (250 - 1540)	A	745	2,60	3,00	5,60 (1,1 - 7,2)	5,45	1230 (210 - 1720)	A
	2,8* + 3,2	2,30	2,70	5,00 (1,5 - 5,3)	7,80	1670 (250 - 1800)	C	835	2,60	3,00	5,60 (1,1 - 7,2)	6,15	1390 (210 - 1720)	A
	3,2 + 3,2	2,60	2,60	5,20 (1,5 - 5,4)	7,10	1520 (250 - 1580)	A	760	2,80	2,80	5,60 (1,1 - 7,2)	5,35	1210 (210 - 1700)	A

*Класс 2,8 кВт относится к модели CS-E10JD3EA (канальной), или модели CS-ME10DTEB (напольно-потолочной), или к модели CS-E10NB4EA (4-поточной кассетной)

U-3E18JBE

А.Е.С.: Годовое потребление энергии

	Производительность внутренних блоков	ОХЛАЖДЕНИЕ						ОБОГРЕВ								
		Холодопроизводительность			Сила тока кВт	Входная мощность Вт	Класс охлаждения	А.Е.С.# кВт	Теплопроизводительность			Сила тока кВт	Входная мощность Вт	Класс обогрева		
		Комната А	Комната В	Комната С					Всего	Комната А	Комната В				Комната С	
1 комната	2,2	2,20	-	-	2,20 (1,8 - 2,9)	2,5	500 (340 - 810)	A	250	3,20	-	-	3,20 (1,2 - 4,1)	3,7	740 (300 - 1230)	A
	2,8	2,80	-	-	2,80 (1,8 - 2,9)	3,3	700 (340 - 810)	A	350	4,00	-	-	4,00 (1,2 - 4,3)	5,0	1050 (300 - 1230)	A
	3,2	3,20	-	-	3,20 (1,8 - 3,8)	3,7	800 (340 - 1360)	A	400	4,50	-	-	4,50 (1,2 - 5,8)	5,8	1230 (300 - 2100)	A
	4,0	4,00	-	-	4,00 (1,8 - 4,3)	5,6	1240 (340 - 1990)	A	620	5,60	-	-	5,60 (1,2 - 6,8)	7,7	1720 (300 - 2930)	C
	5,0	5,00	-	-	5,00 (1,9 - 5,7)	6,8	1550 (340 - 2130)	A	775	6,80	-	-	6,80 (1,2 - 6,9)	9,2	2100 (300 - 2520)	C
2 комнаты	2,2 + 2,2	2,20	2,20	-	4,40 (1,9 - 6,2)	4,9	1110 (350 - 2100)	A	555	2,90	2,90	-	5,80 (1,4 - 7,0)	6,4	1450 (310 - 2550)	A
	2,2 + 2,8	2,20	2,80	-	5,00 (1,9 - 6,2)	6,2	1410 (350 - 2100)	A	705	2,82	3,58	-	6,40 (1,4 - 7,0)	7,6	1720 (310 - 2550)	A
	2,2 + 3,2	2,12	3,08	-	5,20 (1,9 - 6,3)	6,6	1490 (350 - 2110)	A	745	2,77	4,03	-	6,80 (1,4 - 7,3)	8,2	1840 (310 - 2520)	A
	2,2 + 4,0	1,85	3,35	-	5,20 (1,9 - 6,4)	6,4	1450 (350 - 2110)	A	725	2,41	4,39	-	6,80 (1,4 - 7,3)	7,9	1800 (310 - 2510)	A
	2,2 + 5,0	1,59	3,61	-	5,20 (1,9 - 6,8)	5,7	1290 (360 - 2150)	A	645	2,08	4,72	-	6,80 (1,4 - 8,0)	6,7	1520 (310 - 2200)	A
	2,8 + 2,8	2,60	2,60	-	5,20 (1,9 - 6,2)	6,8	1540 (350 - 2100)	A	770	3,40	3,40	-	6,80 (1,4 - 7,0)	8,5	1930 (310 - 2550)	B
	2,8 + 3,2	2,43	2,77	-	5,20 (1,9 - 6,3)	6,5	1480 (350 - 2110)	A	740	3,17	3,63	-	6,80 (1,4 - 7,3)	8,1	1840 (310 - 2520)	A
	2,8 + 4,0	2,14	3,06	-	5,20 (1,9 - 6,4)	6,4	1440 (350 - 2110)	A	720	2,80	4,00	-	6,80 (1,4 - 7,3)	8,0	1800 (310 - 2510)	A
	2,8 + 5,0	1,87	3,33	-	5,20 (1,9 - 6,8)	5,7	1290 (360 - 2150)	A	645	2,44	4,36	-	6,80 (1,4 - 8,0)	6,7	1520 (310 - 2200)	A
	3,2 + 3,2	2,60	2,60	-	5,20 (1,9 - 6,4)	6,4	1450 (350 - 2120)	A	725	3,40	3,40	-	6,80 (1,4 - 7,5)	7,7	1750 (310 - 2490)	A
	3,2 + 4,0	2,31	2,89	-	5,20 (1,9 - 6,5)	6,3	1410 (350 - 2120)	A	705	3,02	3,78	-	6,80 (1,4 - 7,5)	7,8	1750 (310 - 2470)	A
	3,2 + 5,0	2,03	3,17	-	5,20 (1,9 - 6,9)	5,5	1250 (360 - 2150)	A	625	2,65	4,15	-	6,80 (1,4 - 8,0)	6,6	1500 (310 - 2180)	A
	4,0 + 4,0	2,60	2,60	-	5,20 (1,9 - 6,5)	6,2	1410 (350 - 2120)	A	705	3,40	3,40	-	6,80 (1,4 - 7,6)	7,5	1710 (310 - 2470)	A
	4,0 + 5,0	2,31	2,89	-	5,20 (1,9 - 6,9)	5,5	1250 (360 - 2160)	A	625	3,02	3,78	-	6,80 (1,4 - 8,0)	6,6	1500 (310 - 2170)	A
	3 комнаты	2,2 + 2,2 + 2,2	1,73	1,73	1,73	5,19 (1,9 - 7,2)	5,3	1220 (360 - 2170)	A	610	2,26	2,26	2,26	6,78 (1,5 - 8,1)	6,7	1510 (320 - 2120)
2,2 + 2,2 + 2,8		1,59	1,59	2,02	5,20 (1,9 - 7,2)	5,3	1220 (360 - 2170)	A	610	2,08	2,08	2,64	6,80 (1,5 - 8,1)	6,7	1510 (320 - 2120)	A
2,2 + 2,2 + 3,2		1,51	1,51	2,18	5,20 (1,9 - 7,2)	5,3	1210 (360 - 2180)	A	605	1,97	1,97	2,86	6,80 (1,4 - 8,3)	6,5	1470 (320 - 2110)	A
2,2 + 2,2 + 4,0		1,36	1,36	2,48	5,20 (1,8 - 7,3)	5,3	1210 (360 - 2180)	A	605	1,78	1,78	3,24	6,80 (1,6 - 8,3)	6,4	1440 (320 - 2110)	A
2,2 + 2,8 + 2,8		1,46	1,87	1,87	5,20 (1,9 - 7,2)	5,3	1220 (360 - 2170)	A	610	1,92	2,44	2,44	6,80 (1,5 - 8,1)	6,7	1510 (320 - 2120)	A
2,2 + 2,8 + 3,2		1,40	1,78	2,02	5,20 (1,9 - 7,2)	5,3	1210 (360 - 2180)	A	605	1,83	2,32	2,65	6,80 (1,4 - 8,3)	6,5	1470 (320 - 2110)	A
2,2 + 2,8 + 4,0		1,27	1,62	2,31	5,20 (1,8 - 7,3)	5,3	1200 (360 - 2180)	A	600	1,66	2,12	3,02	6,80 (1,6 - 8,3)	6,5	1400 (320 - 2110)	A
2,2 + 3,2 + 3,2		1,34	1,93	1,93	5,20 (1,8 - 7,3)	5,3	1200 (360 - 2180)	A	600	1,74	2,53	2,53	6,80 (1,6 - 8,3)	6,3	1410 (320 - 2100)	A
2,8 + 2,8 + 2,8		1,73	1,73	1,73	5,19 (1,9 - 7,2)	5,3	1220 (360 - 2170)	A	610	2,26	2,26	2,26	6,78 (1,5 - 8,1)	6,7	1510 (320 - 2120)	A
2,8 + 2,8 + 3,2		1,65	1,65	1,90	5,20 (1,9 - 7,2)	5,3	1210 (360 - 2180)	A	605	2,16	2,16	2,48	6,80 (1,4 - 8,3)	6,5	1470 (320 - 2110)	A

U-4E23JBE

А.Е.С.: Годовое потребление энергии

	Производительность внутренних блоков	ОХЛАЖДЕНИЕ								ОБОГРЕВ								
		Холодопроизводительность					Сила тока	Входная мощность	Класс охлаждения	А.Е.С.-#	Теплопроизводительность					Сила тока	Входная мощность	Класс обогрева
		Комната А	Комната В	Комната С	Комната D	Всего					Комната А	Комната В	Комната С	Комната D	Всего			
кВт	кВт	кВт	кВт	кВт	А	Вт	кВт	кВт	кВт	кВт	кВт	кВт	кВт	кВт	А	Вт		
1 комната	2,2	2,20	-	-	-	2,20 (1,8 - 2,9)	2,5	500 (340 - 810)	A	250	3,20	-	-	-	3,20 (1,2 - 4,1)	3,7	740 (300 - 1230)	A
	2,8	2,80	-	-	-	2,80 (1,8 - 2,9)	3,5	700 (340 - 810)	A	350	4,00	-	-	-	4,00 (1,2 - 4,3)	5,2	1050 (300 - 1230)	A
	3,2	3,20	-	-	-	3,20 (1,8 - 3,8)	3,9	800 (340 - 1360)	A	400	4,50	-	-	-	4,50 (1,2 - 5,8)	6,0	1230 (300 - 2100)	A
	4,0	4,00	-	-	-	4,00 (1,8 - 4,3)	5,8	1240 (340 - 1990)	A	620	5,60	-	-	-	5,60 (1,2 - 6,8)	8,0	1720 (300 - 2930)	C
	5,0	5,00	-	-	-	5,00 (1,9 - 5,7)	7,2	1550 (340 - 2130)	A	775	6,80	-	-	-	6,80 (1,2 - 6,9)	9,7	2100 (300 - 2520)	C
	6,0	6,00	-	-	-	6,00 (1,9 - 6,2)	9,2	2030 (340 - 2330)	C	1,015	8,50	-	-	-	8,50 (1,3 - 9,0)	11,1	2400 (620 - 2530)	B
2 комнаты	2,2 + 2,2	2,20	2,20	-	-	4,40 (1,9 - 6,4)	5,0	1110 (340 - 2150)	A	555	2,90	-	-	-	5,80 (2,7 - 9,8)	6,7	1450 (610 - 2800)	A
	2,2 + 2,8	2,20	2,80	-	-	5,00 (1,9 - 6,4)	6,3	1410 (340 - 2150)	A	705	2,82	3,58	-	-	6,40 (2,7 - 9,8)	8,0	1720 (610 - 2800)	A
	2,2 + 3,2	2,20	3,20	-	-	5,40 (1,9 - 6,9)	7,0	1570 (340 - 2410)	A	785	2,85	4,15	-	-	7,00 (2,7 - 9,9)	8,5	1840 (590 - 2800)	A
	2,2 + 4,0	2,20	4,00	-	-	6,20 (1,9 - 6,9)	8,4	1870 (330 - 2410)	A	935	2,91	5,29	-	-	8,20 (2,7 - 9,9)	10,2	2210 (590 - 2800)	A
	2,2 + 5,0	2,08	4,72	-	-	6,80 (2,0 - 7,5)	8,1	1800 (320 - 2440)	A	900	2,63	5,97	-	-	8,60 (2,8 - 10,2)	9,9	2140 (530 - 2760)	A
	2,2 + 6,0	1,82	4,98	-	-	6,80 (2,0 - 7,5)	8,1	1800 (320 - 2440)	A	900	2,31	6,29	-	-	8,60 (2,8 - 10,2)	10,6	2290 (530 - 2760)	A
	2,8 + 2,8	2,80	2,80	-	-	5,60 (1,9 - 6,8)	6,9	1550 (340 - 2400)	A	775	4,00	4,00	-	-	8,00 (2,7 - 9,8)	9,8	2120 (610 - 2800)	A
	2,8 + 3,2	2,80	3,20	-	-	6,00 (1,9 - 6,9)	7,8	1750 (340 - 2410)	A	875	3,97	4,53	-	-	8,50 (2,7 - 9,9)	10,5	2280 (590 - 2800)	A
	2,8 + 4,0	2,80	4,00	-	-	6,80 (1,9 - 6,9)	9,7	2170 (330 - 2410)	B	1,085	3,54	5,06	-	-	8,60 (2,7 - 9,9)	10,7	2320 (590 - 2800)	A
	2,8 + 5,0	2,44	4,36	-	-	6,80 (1,9 - 7,5)	8,8	1970 (320 - 2440)	A	985	3,09	5,51	-	-	8,60 (2,8 - 10,2)	9,9	2140 (530 - 2760)	A
	2,8 + 6,0	2,16	4,64	-	-	6,80 (1,9 - 7,5)	8,8	1970 (320 - 2440)	A	985	2,74	5,86	-	-	8,60 (2,8 - 10,2)	9,9	2140 (530 - 2760)	A
	3,2 + 3,2	3,20	3,20	-	-	6,40 (1,9 - 7,0)	8,8	1960 (330 - 2420)	A	980	4,30	4,30	-	-	8,60 (2,8 - 10,0)	10,5	2270 (580 - 2800)	A
	3,2 + 4,0	3,02	3,78	-	-	6,80 (1,9 - 7,1)	9,3	2070 (330 - 2420)	A	1,035	3,82	4,78	-	-	8,60 (2,8 - 10,0)	10,5	2270 (570 - 2800)	A
	3,2 + 5,0	2,65	4,15	-	-	6,80 (2,0 - 7,6)	8,5	1890 (320 - 2450)	A	945	3,36	5,24	-	-	8,60 (2,8 - 10,3)	9,7	2090 (520 - 2740)	A
	3,2 + 6,0	2,37	4,43	-	-	6,80 (2,0 - 7,6)	8,5	1890 (320 - 2450)	A	945	2,99	5,61	-	-	8,60 (2,8 - 10,3)	9,7	2090 (520 - 2740)	A
	4,0 + 4,0	3,40	3,40	-	-	6,80 (1,9 - 7,1)	10,2	2270 (330 - 2420)	C	1,135	4,30	4,30	-	-	8,60 (2,8 - 10,0)	10,5	2260 (560 - 2800)	A
	4,0 + 5,0	3,02	3,78	-	-	6,80 (2,0 - 7,6)	8,5	1890 (320 - 2450)	A	945	3,82	4,78	-	-	8,60 (2,8 - 10,3)	9,6	2080 (510 - 2740)	A
	4,0 + 6,0	2,72	4,08	-	-	6,80 (2,0 - 7,6)	8,5	1890 (320 - 2450)	A	945	3,44	5,16	-	-	8,60 (2,8 - 10,3)	9,6	2080 (510 - 2740)	A
5,0 + 5,0	3,40	3,40	-	-	6,80 (2,1 - 8,1)	8,0	1780 (310 - 2460)	A	890	4,30	4,30	-	-	8,60 (2,8 - 10,5)	9,1	1960 (480 - 2650)	A	
5,0 + 6,0	3,09	3,71	-	-	6,80 (2,1 - 8,1)	8,0	1780 (310 - 2460)	A	890	3,91	4,69	-	-	8,60 (2,8 - 10,5)	9,1	1960 (480 - 2650)	A	
3 комнаты	2,2 + 2,2 + 2,2	2,20	2,20	2,20	-	6,60 (1,9 - 8,0)	8,2	1820 (340 - 2460)	A	910	2,86	2,86	2,86	-	8,58 (3,3 - 10,4)	9,7	2090 (600 - 2840)	A
	2,2 + 2,2 + 2,8	2,08	2,08	2,64	-	6,80 (1,9 - 8,0)	8,6	1910 (340 - 2460)	A	955	2,63	2,63	3,34	-	8,60 (3,3 - 10,4)	9,7	2090 (600 - 2840)	A
	2,2 + 2,2 + 3,2	1,97	1,97	2,86	-	6,80 (1,9 - 8,0)	8,6	1910 (340 - 2460)	A	955	2,49	2,49	3,62	-	8,60 (3,3 - 10,4)	9,6	2070 (590 - 2820)	A
	2,2 + 2,2 + 4,0	1,78	1,78	3,24	-	6,80 (1,9 - 8,1)	8,3	1860 (340 - 2460)	A	930	2,25	2,25	4,10	-	8,60 (3,3 - 10,5)	9,5	2060 (590 - 2810)	A
	2,2 + 2,2 + 5,0	1,59	1,59	3,62	-	6,80 (2,0 - 8,5)	7,8	1730 (340 - 2460)	A	865	2,01	2,01	4,58	-	8,60 (3,2 - 10,6)	8,9	1930 (570 - 2710)	A
	2,2 + 2,2 + 6,0	1,44	1,44	3,92	-	6,80 (2,0 - 8,5)	7,8	1730 (340 - 2460)	A	865	1,82	1,82	4,96	-	8,60 (3,2 - 10,6)	8,9	1930 (570 - 2710)	A
	2,2 + 2,8 + 2,8	1,92	2,44	2,44	-	6,80 (1,9 - 8,0)	8,6	1910 (340 - 2460)	A	955	2,42	3,09	3,09	-	8,60 (3,3 - 10,4)	9,7	2090 (600 - 2840)	A
	2,2 + 2,8 + 3,2	1,83	2,32	2,65	-	6,80 (1,9 - 8,0)	8,6	1910 (340 - 2460)	A	955	2,31	2,94	3,35	-	8,60 (3,3 - 10,4)	9,6	2070 (590 - 2820)	A
	2,2 + 2,8 + 4,0	1,66	2,12	3,02	-	6,80 (1,9 - 8,1)	8,3	1860 (340 - 2460)	A	930	2,10	2,68	3,82	-	8,60 (3,3 - 10,5)	9,5	2060 (590 - 2810)	A
	2,2 + 2,8 + 5,0	1,50	1,90	3,40	-	6,80 (2,0 - 8,5)	7,8	1730 (340 - 2460)	A	865	1,89	2,41	4,30	-	8,60 (3,2 - 10,6)	8,9	1930 (570 - 2710)	A
	2,2 + 2,8 + 6,0	1,36	1,73	3,71	-	6,80 (2,0 - 8,5)	7,8	1730 (340 - 2460)	A	865	1,72	2,19	4,69	-	8,60 (3,2 - 10,6)	8,9	1930 (570 - 2710)	A
	2,2 + 3,2 + 3,2	1,74	2,53	2,53	-	6,80 (1,9 - 8,1)	8,3	1860 (340 - 2460)	A	930	2,20	3,20	3,20	-	8,60 (3,3 - 10,5)	9,5	2050 (590 - 2800)	A
	2,2 + 3,2 + 4,0	1,60	2,31	2,89	-	6,80 (1,9 - 8,2)	8,3	1860 (340 - 2460)	A	930	2,01	2,93	3,66	-	8,60 (3,3 - 10,5)	9,4	2040 (580 - 2790)	A
	2,2 + 3,2 + 5,0	1,44	2,09	3,27	-	6,80 (2,0 - 8,5)	7,8	1730 (340 - 2460)	A	865	1,82	2,65	4,13	-	8,60 (3,2 - 10,6)	8,8	1910 (570 - 2680)	A
	2,2 + 4,0 + 4,0	1,46	2,67	2,67	-	6,80 (1,9 - 8,2)	8,2	1820 (340 - 2460)	A	910	1,86	3,37	3,37	-	8,60 (3,3 - 10,5)	9,4	2030 (580 - 2790)	A
	2,8 + 2,8 + 2,8	2,26	2,26	2,26	-	6,78 (1,9 - 8,0)	8,6	1910 (340 - 2460)	A	955	2,86	2,86	2,86	-	8,58 (3,3 - 10,4)	9,7	2090 (600 - 2840)	A
	2,8 + 2,8 + 3,2	2,16	2,16	2,48	-	6,80 (1,9 - 8,0)	8,6	1910 (340 - 2460)	A	955	2,74	2,74	3,12	-	8,60 (3,3 - 10,4)	9,6	2070 (590 - 2820)	A
	2,8 + 2,8 + 4,0	1,98	1,98	2,84	-	6,80 (1,9 - 8,1)	8,3	1860 (340 - 2460)	A	930	2,51	2,51	3,58	-	8,60 (3,3 - 10,5)	9,5	2060 (590 - 2810)	A
	2,8 + 2,8 + 5,0	1,80	1,80	3,20	-	6,80 (2,0 - 8,5)	7,8	1730 (340 - 2460)	A	865	2,27	2,27	4,06	-	8,60 (3,2 - 10,6)	8,9	1930 (570 - 2710)	A
	2,8 + 3,2 + 3,2	2,06	2,37	2,37	-	6,80 (1,9 - 8,1)	8,3	1860 (340 - 2460)	A	930	2,62	2,99	2,99	-	8,60 (3,3 - 10,5)	9,5	2050 (590 - 2800)	A
	2,8 + 3,2 + 4,0	1,90	2,18	2,72	-	6,80 (1,9 - 8,2)	8,3	1860 (340 - 2460)	A	930	2,41	2,75	3,44	-	8,60 (3,3 - 10,5)	9,4	2040 (580 - 2790)	A
	2,8 + 3,2 + 5,0	1,73	1,98	3,09	-	6,80 (2,0 - 8,5)	7,8	1730 (340 - 2460)	A	865	2,19	2,50	3,91	-	8,60 (3,2 - 10,6)	8,8	1910 (570 - 2680)	A
	2,8 + 4,0 + 4,0	1,76	2,52	2,52	-	6,80 (1,9 - 8,2)	8,2	1820 (340 - 2460)	A	910	2,22	3,19	3,19	-	8,60 (3,3 - 10,5)	9,4	2030 (580 - 2780)	A
	3,2 + 3,2 + 3,2	2,26	2,26	2,26	-	6,78 (1,9 - 8,2)	8,2	1820 (340 - 2460)	A	910	2,86	2,86	2,86	-	8,58 (3,3 - 10,5)	9,2	1990 (580 - 2770)	A
3,2 + 3,2 + 4,0	2,09	2,09	2,62	-	6,80 (1,9 - 8,2)	8,2	1820 (340 - 2460)	A	910	2,65	2,65	3,30	-	8,60 (3,3 - 10,5)	9,2	1980 (580 - 2760)	A	
4 комнаты	2,2 + 2,2 + 2,2 + 2,2	1,70	1,70	1,70	1,70	6,80 (1,9 - 8,7)	7,6	1690 (340 - 2460)	A	845	2,15	2,15	2,15	2,15	8,60 (3,1 - 10,6)	8,6	1870 (580 - 2620)	A
	2,2 + 2,2 + 2,2 + 2,8	1,59	1,59	1,59	2,03	6,80 (1,9 - 8,7)	7,6	1690 (340 - 2460)	A	845	2,01	2,01	2,01	2,57	8,60 (3,1 - 10,6)	8,6	1870 (580 - 2620)	A
	2,2 + 2,2 + 2,2 + 3,2	1,53	1,53	1,53	2,21	6,80 (1,9 - 8,8)	7,4	1650 (340 - 2470)	A	825	1,93	1,93	1,93	2,81	8,60 (3,0 - 10,6)	8,6	1850 (580 - 2600)	A
	2,2 + 2,2 + 2,2 + 4,0	1,41	1,41	1,41	2,57	6,80 (1,9 - 8,8)	7,4	1650 (340 - 2470)	A	825	1,78	1,78	1,78	3,26	8,60 (3,0 - 10,6)	8,5	1840 (590 - 2590)	A
	2,2 + 2,2 + 2,8 + 2,8	1,50	1,50	1,90	1,90	6,80 (1,9 - 8,7)	7,6	1690 (340 - 2460)	A	845	1,89	1,89	2,41	2,41	8,60 (3,1 - 10,6)	8,6	1870 (580 - 2620)	A
	2,2 + 2,2 + 2,8 + 3																	

ТЕХНИЧЕСКИЕ ХАРАКТЕРИСТИКИ

CU-4E27PBD

А.Е.С. - годовое потребление энергии

	Производительность внутренних блоков	ОХЛАЖДЕНИЕ								ОБОГРЕВ								
		Холодопроизводительность					Сила тока	Входная мощность	Класс охлаждения	А.Е.С. #	Теплопроизводительность					Сила тока	Входная мощность	Класс обогрева
		Комната А	Комната В	Комната С	Комната D	Всего					Комната А	Комната В	Комната С	Комната D	Всего			
кВт	кВт	кВт	кВт	кВт	А	Вт		кВт	кВт	кВт	кВт	кВт	А	Вт				
1 комнаты	2,2	2,20	-	-	-	2,20 (1,8 - 2,9)	2,5	500 (340 - 810)	A	250	3,20	-	-	-	3,20 (1,2 - 4,1)	3,7	740 (300 - 1230)	A
	2,8	2,80	-	-	-	2,80 (1,8 - 2,9)	3,5	700 (340 - 810)	A	350	4,00	-	-	-	4,00 (1,2 - 4,3)	5,2	1050 (300 - 1230)	A
	3,2	3,20	-	-	-	3,20 (1,8 - 3,8)	3,9	800 (340 - 1360)	A	400	4,50	-	-	-	4,50 (1,2 - 5,8)	6,0	1230 (300 - 2100)	A
	4,0	4,00	-	-	-	4,00 (1,8 - 4,3)	5,8	1240 (340 - 1990)	A	620	5,60	-	-	-	5,60 (1,2 - 6,8)	8,0	1720 (300 - 2930)	C
	5,0	5,00	-	-	-	5,00 (1,9 - 5,7)	7,2	1550 (340 - 2130)	A	775	6,80	-	-	-	6,80 (1,2 - 6,9)	9,7	2100 (300 - 2520)	C
	6,0	6,00	-	-	-	6,00 (1,9 - 6,2)	9,2	2030 (340 - 2330)	C	1,015	8,50	-	-	-	8,50 (1,3 - 9,0)	11,1	2400 (620 - 2530)	B
	7,0	7,00	-	-	-	7,00 (2,0 - 7,2)	11,3	2490 (370 - 2770)	C	1,245	8,70	-	-	-	8,70 (1,4 - 9,2)	11,8	2550 (680 - 2720)	B
2 комнаты	2,2 + 2,8	2,20	2,80	-	-	5,00 (2,4 - 5,8)	6,6	1370 (350 - 1930)	A	685	3,17	4,03	-	-	7,20 (2,2 - 8,6)	9,9	2110 (400 - 3070)	B
	2,2 + 3,2	2,20	3,20	-	-	5,40 (2,4 - 5,8)	7,3	1530 (340 - 1860)	A	765	3,14	4,56	-	-	7,70 (2,2 - 8,6)	10,4	2220 (380 - 2980)	B
	2,2 + 4,0	2,20	4,00	-	-	6,20 (2,4 - 7,2)	9,4	1980 (340 - 2940)	B	990	3,12	5,68	-	-	8,80 (2,2 - 10,0)	11,7	2480 (380 - 3440)	B
	2,2 + 5,0	2,20	5,00	-	-	7,20 (2,4 - 8,1)	10,4	2200 (330 - 3140)	A	1,100	2,87	6,53	-	-	9,40 (2,2 - 10,0)	11,8	2510 (330 - 3310)	A
	2,2 + 6,0	2,15	5,85	-	-	8,00 (2,5 - 8,5)	12,8	2690 (360 - 3490)	C	1,345	2,52	6,88	-	-	9,40 (2,2 - 10,0)	11,8	2510 (330 - 3310)	A
	2,2 + 7,0	1,91	6,09	-	-	8,00 (2,5 - 8,5)	12,1	2550 (360 - 3340)	B	1,275	2,25	7,15	-	-	9,40 (2,2 - 10,3)	11,5	2450 (330 - 3490)	A
	2,8 + 2,8	2,80	2,80	-	-	5,60 (2,4 - 5,8)	8,1	1690 (350 - 1930)	A	845	4,00	4,00	-	-	8,00 (2,2 - 8,6)	11,3	2400 (400 - 3070)	C
	2,8 + 3,2	2,80	3,20	-	-	6,00 (2,4 - 6,7)	8,9	1870 (340 - 2510)	A	935	3,97	4,53	-	-	8,50 (2,2 - 9,8)	12,1	2580 (380 - 3600)	C
	2,8 + 4,0	2,80	4,00	-	-	6,80 (2,4 - 7,2)	11,0	2320 (340 - 2900)	C	1,160	3,87	5,53	-	-	9,40 (2,2 - 10,0)	12,8	2730 (380 - 3640)	B
	2,8 + 5,0	2,80	5,00	-	-	7,80 (2,4 - 8,5)	12,1	2550 (330 - 3490)	B	1,275	3,37	6,03	-	-	9,40 (2,2 - 10,0)	11,8	2510 (330 - 3310)	A
	2,8 + 6,0	2,55	5,45	-	-	8,00 (2,5 - 8,5)	12,8	2690 (360 - 3490)	C	1,345	2,99	6,41	-	-	9,40 (2,2 - 10,3)	11,8	2510 (330 - 3500)	A
	2,8 + 7,0	2,29	5,71	-	-	8,00 (2,5 - 8,5)	12,1	2550 (360 - 3340)	B	1,275	2,69	6,71	-	-	9,40 (2,2 - 10,3)	11,5	2450 (330 - 3490)	A
	3,2 + 3,2	3,20	3,20	-	-	6,40 (2,4 - 7,2)	9,7	2040 (340 - 2790)	B	1,020	4,50	4,50	-	-	9,00 (2,2 - 10,0)	11,8	2510 (370 - 3560)	B
	3,2 + 4,0	3,20	4,00	-	-	7,20 (2,4 - 8,1)	12,0	2520 (340 - 3670)	C	1,260	4,18	5,22	-	-	9,40 (2,2 - 10,0)	12,5	2650 (360 - 3550)	B
	3,2 + 5,0	3,12	4,88	-	-	8,00 (2,5 - 8,5)	12,1	2550 (360 - 3340)	B	1,275	3,67	5,73	-	-	9,40 (2,2 - 10,0)	11,4	2430 (320 - 3280)	A
	3,2 + 6,0	2,78	5,22	-	-	8,00 (2,5 - 8,5)	12,1	2550 (360 - 3340)	B	1,275	3,27	6,13	-	-	9,40 (2,2 - 10,3)	11,4	2430 (320 - 3400)	A
	3,2 + 7,0	2,51	5,49	-	-	8,00 (2,5 - 8,6)	11,8	2490 (350 - 3340)	A	1,245	2,95	6,45	-	-	9,40 (2,2 - 10,3)	11,4	2420 (320 - 3380)	A
	4,0 + 4,0	4,00	4,00	-	-	8,00 (2,4 - 8,5)	14,6	3080 (340 - 4040)	E	1,540	4,70	4,70	-	-	9,40 (2,2 - 10,0)	12,4	2640 (360 - 3530)	B
	4,0 + 5,0	3,56	4,44	-	-	8,00 (2,5 - 8,5)	12,1	2550 (360 - 3340)	B	1,275	4,18	5,22	-	-	9,40 (2,2 - 10,3)	11,4	2420 (320 - 3390)	A
	4,0 + 6,0	3,20	4,80	-	-	8,00 (2,5 - 8,6)	12,1	2550 (360 - 3420)	B	1,275	3,76	5,64	-	-	9,40 (2,2 - 10,3)	11,4	2420 (320 - 3390)	A
	4,0 + 7,0	2,91	5,09	-	-	8,00 (2,5 - 8,6)	11,8	2490 (350 - 3260)	A	1,245	3,42	5,98	-	-	9,40 (2,2 - 10,5)	11,3	2410 (320 - 3500)	A
	5,0 + 5,0	4,00	4,00	-	-	8,00 (2,5 - 8,6)	10,6	2230 (350 - 2950)	A	1,115	4,70	4,70	-	-	9,40 (2,2 - 10,3)	10,6	2250 (320 - 3170)	A
	5,0 + 6,0	3,64	4,36	-	-	8,00 (2,5 - 8,6)	10,6	2230 (350 - 2950)	A	1,115	4,27	5,13	-	-	9,40 (2,2 - 10,5)	10,6	2250 (320 - 3230)	A
	5,0 + 7,0	3,33	4,67	-	-	8,00 (2,5 - 8,6)	10,3	2170 (350 - 2880)	A	1,085	3,92	5,48	-	-	9,40 (2,2 - 10,5)	10,5	2240 (320 - 3210)	A
6,0 + 6,0	4,00	4,00	-	-	8,00 (2,5 - 8,6)	10,6	2230 (350 - 2950)	A	1,115	4,70	4,70	-	-	9,40 (2,2 - 10,5)	10,6	2250 (320 - 3230)	A	
6,0 + 7,0	3,69	4,31	-	-	8,00 (2,5 - 8,6)	10,3	2170 (350 - 2880)	A	1,085	4,34	5,06	-	-	9,40 (2,2 - 10,5)	10,5	2240 (320 - 3210)	A	
3 комнаты	2,2 + 2,2 + 2,2	2,20	2,20	2,20	-	6,60 (3,0 - 8,5)	8,3	1750 (430 - 3200)	A	875	3,13	3,13	3,13	-	9,39 (3,2 - 10,4)	11,0	2350 (470 - 3370)	A
	2,2 + 2,2 + 2,8	2,20	2,20	2,80	-	7,20 (3,0 - 8,5)	9,7	2040 (430 - 3180)	A	1,020	2,87	2,87	3,66	-	9,40 (3,2 - 10,4)	11,0	2350 (470 - 3370)	A
	2,2 + 2,2 + 3,2	2,20	2,20	3,20	-	7,60 (3,0 - 8,5)	10,3	2170 (430 - 3100)	A	1,085	2,72	2,72	3,96	-	9,40 (3,2 - 10,4)	10,9	2320 (460 - 3340)	A
	2,2 + 2,2 + 4,0	2,10	2,10	3,80	-	8,00 (3,0 - 8,6)	11,1	2350 (430 - 3150)	A	1,175	2,46	2,46	4,48	-	9,40 (3,2 - 10,4)	10,9	2310 (460 - 3320)	A
	2,2 + 2,2 + 5,0	1,87	1,87	4,26	-	8,00 (3,0 - 8,6)	9,9	2090 (460 - 2760)	A	1,045	2,20	2,20	5,00	-	9,40 (3,2 - 10,5)	10,3	2190 (480 - 3160)	A
	2,2 + 2,2 + 6,0	1,69	1,69	4,62	-	8,00 (3,0 - 8,8)	9,9	2090 (460 - 2910)	A	1,045	1,99	1,99	5,42	-	9,40 (3,2 - 10,5)	10,3	2190 (480 - 3160)	A
	2,2 + 2,2 + 7,0	1,54	1,54	4,92	-	8,00 (3,0 - 8,8)	9,9	2090 (460 - 2830)	A	1,045	1,81	1,81	5,78	-	9,40 (3,2 - 10,6)	10,2	2180 (480 - 3210)	A
	2,2 + 2,8 + 2,8	2,20	2,80	2,80	-	7,80 (3,0 - 8,5)	10,9	2290 (430 - 3150)	A	1,145	2,66	3,37	3,37	-	9,40 (3,2 - 10,4)	11,0	2350 (470 - 3370)	A
	2,2 + 2,8 + 3,2	2,15	2,73	3,12	-	8,00 (3,0 - 8,6)	11,1	2350 (430 - 3150)	A	1,175	2,52	3,21	3,67	-	9,40 (3,2 - 10,4)	10,9	2320 (460 - 3340)	A
	2,2 + 2,8 + 4,0	1,95	2,49	3,56	-	8,00 (3,0 - 8,6)	11,1	2350 (430 - 3150)	A	1,175	2,30	2,92	4,18	-	9,40 (3,2 - 10,5)	10,9	2310 (460 - 3390)	A
	2,2 + 2,8 + 5,0	1,76	2,24	4,00	-	8,00 (3,0 - 8,8)	9,9	2090 (460 - 2910)	A	1,045	2,07	2,63	4,70	-	9,40 (3,2 - 10,5)	10,3	2190 (480 - 3160)	A
	2,2 + 2,8 + 6,0	1,60	2,04	4,36	-	8,00 (3,0 - 8,8)	9,9	2090 (460 - 2910)	A	1,045	1,88	2,39	5,13	-	9,40 (3,2 - 10,5)	10,3	2190 (480 - 3160)	A
	2,2 + 2,8 + 7,0	1,46	1,87	4,67	-	8,00 (3,0 - 9,0)	9,9	2090 (460 - 2990)	A	1,045	1,72	2,19	5,49	-	9,40 (3,2 - 10,6)	10,2	2180 (480 - 3210)	A
	2,2 + 3,2 + 3,2	2,04	2,98	2,98	-	8,00 (3,0 - 8,6)	10,9	2290 (430 - 3070)	A	1,145	2,40	3,50	3,50	-	9,40 (3,2 - 10,5)	10,8	2290 (460 - 3300)	A
	2,2 + 3,2 + 4,0	1,87	2,72	3,41	-	8,00 (3,0 - 8,6)	10,9	2290 (430 - 3070)	A	1,145	2,20	3,20	4,00	-	9,40 (3,2 - 10,5)	10,7	2280 (460 - 3280)	A
	2,2 + 3,2 + 5,0	1,69	2,46	3,85	-	8,00 (3,0 - 8,8)	9,9	2090 (460 - 2910)	A	1,045	1,99	2,89	4,52	-	9,40 (3,2 - 10,5)	10,2	2170 (480 - 3130)	A
	2,2 + 3,2 + 6,0	1,54	2,25	4,21	-	8,00 (3,0 - 8,8)	9,9	2090 (460 - 2910)	A	1,045	1,81	2,64	4,95	-	9,40 (3,2 - 10,6)	10,2	2170 (480 - 3190)	A
	2,2 + 3,2 + 7,0	1,42	2,06	4,52	-	8,00 (3,0 - 9,0)	9,6	2030 (460 - 2910)	A	1,015	1,66	2,43	5,31	-	9,40 (3,2 - 10,6)	10,1	2150 (490 - 3170)	A
	2,2 + 4,0 + 4,0	1,72	3,14	3,14	-	8,00 (3,0 - 8,8)	10,9	2290 (430 - 3150)	A	1,145	2,02	3,69	3,69	-	9,40 (3,2 - 10,5)	10,7	2270 (460 - 3270)	A
	2,2 + 4,0 + 5,0	1,57	2,86	3,57	-	8,00 (3,0 - 8,8)	9,9	2090 (460 - 2830)	A	1,045	1,84	3,36	4,20	-	9,40 (3,2 - 10,6)	10,2	2160 (490 - 3180)	A
	2,2 + 4,0 + 6,0	1,44	2,62	3,94	-	8,00 (3,0 - 9,0)	9,9	2090 (460 - 2990)	A	1,045	1,70	3,08	4,62	-	9,40 (3,2 - 10,6)	10,2	2160 (490 - 3180)	A
	2,2 + 4,0 + 7,0	1,33	2,42	4,25	-	8,00 (3,0 - 9,0)	9,6	2030 (460 - 2910)	A	1,015	1,57	2,85	4,98	-	9,40 (3,2 - 10,6)	10,1	2150 (490 - 3160)	A
	2,2 + 5,0 + 5,0	1,44	3,28	3,28	-	8,00 (3,0 - 9,0)	9,3	1970 (500 - 2760)	A	985	1,70	3,85	3,85	-	9,40 (3,2 - 10,6)	9,7	2070 (560 - 3040)	A
	2,2																	

Производительность внутренних блоков	ОХЛАЖДЕНИЕ									ОБОГРЕВ								
	Холодопроизводительность					Сила тока	Входная мощность	Класс охлаждения	А.Е.С. #	Теплопроизводительность					Сила тока	Входная мощность	Класс обогрева	
	Комната А	Комната В	Комната С	Комната D	Всего					Комната А	Комната В	Комната С	Комната D	Всего				
кВт	кВт	кВт	кВт	кВт	А	Вт	кВт	кВт	кВт	кВт	кВт	кВт	кВт	кВт	кВт	кВт	кВт	
3,2 + 3,2 + 4,0	2,46	2,46	3,08	-	8,00 (3,0 - 8,8)	10,5	2220 (430 - 3150)	A	1,110	2,89	2,89	3,62	-	9,40 (3,2 - 10,5)	10,6	2250 (460 - 3240)	A	
3,2 + 3,2 + 5,0	2,25	2,25	3,50	-	8,00 (3,0 - 8,8)	9,6	2030 (460 - 2830)	A	1,015	2,64	2,64	4,12	-	9,40 (3,2 - 10,6)	10,1	2140 (490 - 3160)	A	
3,2 + 3,2 + 6,0	2,06	2,06	3,88	-	8,00 (3,0 - 9,0)	9,6	2030 (460 - 2990)	A	1,015	2,43	2,43	4,54	-	9,40 (3,2 - 10,6)	10,1	2140 (490 - 3160)	A	
3,2 + 3,2 + 7,0	1,91	1,91	4,18	-	8,00 (3,0 - 9,0)	9,6	2030 (470 - 2910)	A	1,015	2,24	2,24	4,92	-	9,40 (3,2 - 10,6)	10,0	2130 (490 - 3140)	A	
3,2 + 4,0 + 4,0	2,28	2,86	2,86	-	8,00 (3,0 - 8,8)	10,5	2220 (430 - 3070)	A	1,110	2,68	3,36	3,36	-	9,40 (3,2 - 10,6)	10,5	2240 (460 - 3290)	A	
3,2 + 4,0 + 5,0	2,10	2,62	3,28	-	8,00 (3,0 - 9,0)	9,6	2030 (460 - 2910)	A	1,015	2,47	3,08	3,85	-	9,40 (3,2 - 10,6)	10,0	2130 (490 - 3140)	A	
3,2 + 4,0 + 6,0	1,94	2,42	3,64	-	8,00 (3,0 - 9,0)	9,6	2030 (460 - 2910)	A	1,015	2,28	2,85	4,27	-	9,40 (3,2 - 10,6)	10,0	2130 (490 - 3140)	A	
3,2 + 5,0 + 5,0	1,94	3,03	3,03	-	8,00 (3,0 - 9,0)	9,3	1970 (510 - 2760)	A	985	2,28	3,56	3,56	-	9,40 (3,2 - 10,6)	9,6	2050 (570 - 3010)	A	
4,0 + 4,0 + 4,0	2,66	2,66	2,66	-	7,98 (3,0 - 9,0)	10,5	2220 (430 - 3230)	A	1,110	3,13	3,13	3,13	-	9,39 (3,2 - 10,6)	10,5	2230 (460 - 3280)	A	
4,0 + 4,0 + 5,0	2,46	2,46	3,08	-	8,00 (3,0 - 9,0)	9,6	2030 (460 - 2910)	A	1,015	2,89	2,89	3,62	-	9,40 (3,2 - 10,6)	10,0	2130 (510 - 3130)	A	
2,2 + 2,2 + 2,2 + 2,2	2,00	2,00	2,00	2,00	8,00 (3,0 - 9,2)	9,9	2090 (440 - 3100)	A	1,045	2,35	2,35	2,35	2,35	9,40 (4,2 - 10,6)	10,1	2140 (600 - 3180)	A	
2,2 + 2,2 + 2,2 + 2,8	1,87	1,87	1,87	2,39	8,00 (3,0 - 9,2)	9,9	2090 (440 - 3100)	A	1,045	2,20	2,20	2,20	2,80	9,40 (4,2 - 10,6)	10,1	2140 (600 - 3180)	A	
2,2 + 2,2 + 2,2 + 3,2	1,80	1,80	1,80	2,60	8,00 (3,0 - 9,2)	9,6	2030 (470 - 3020)	A	1,015	2,11	2,11	2,11	3,07	9,40 (4,2 - 10,6)	10,0	2120 (620 - 3140)	A	
2,2 + 2,2 + 2,2 + 4,0	1,66	1,66	1,66	3,02	8,00 (3,0 - 9,2)	9,6	2030 (480 - 3020)	A	1,015	1,95	1,95	1,95	3,55	9,40 (4,2 - 10,6)	9,9	2110 (620 - 3130)	A	
2,2 + 2,2 + 2,2 + 5,0	1,52	1,52	1,52	3,44	8,00 (3,0 - 9,2)	9,4	1980 (520 - 2860)	A	990	1,78	1,78	1,78	4,06	9,40 (4,2 - 10,6)	9,8	2090 (690 - 3070)	A	
2,2 + 2,2 + 2,2 + 6,0	1,40	1,40	1,40	3,80	8,00 (3,0 - 9,2)	9,4	1980 (520 - 2860)	A	990	1,64	1,64	1,64	4,48	9,40 (4,2 - 10,6)	9,8	2090 (690 - 3070)	A	
2,2 + 2,2 + 2,2 + 7,0	1,29	1,29	1,29	4,13	8,00 (3,0 - 9,2)	9,4	1980 (530 - 2870)	A	990	1,52	1,52	1,52	4,84	9,40 (4,2 - 10,6)	9,8	2080 (700 - 3060)	A	
2,2 + 2,2 + 2,8 + 2,8	1,76	1,76	2,24	2,24	8,00 (3,0 - 9,2)	9,9	2090 (440 - 3100)	A	1,045	2,07	2,07	2,63	2,63	9,40 (4,2 - 10,6)	10,1	2140 (600 - 3180)	A	
2,2 + 2,2 + 2,8 + 3,2	1,69	1,69	2,15	2,47	8,00 (3,0 - 9,2)	9,6	2030 (470 - 3020)	A	1,015	1,99	1,99	2,53	2,89	9,40 (4,2 - 10,6)	10,0	2120 (620 - 3140)	A	
2,2 + 2,2 + 2,8 + 4,0	1,57	1,57	2,00	2,86	8,00 (3,0 - 9,2)	9,6	2030 (480 - 3020)	A	1,015	1,85	1,85	2,34	3,36	9,40 (4,2 - 10,6)	9,9	2110 (620 - 3130)	A	
2,2 + 2,2 + 2,8 + 5,0	1,44	1,44	1,84	3,28	8,00 (3,0 - 9,2)	9,4	1980 (520 - 2860)	A	990	1,70	1,70	2,15	3,85	9,40 (4,2 - 10,6)	9,8	2090 (690 - 3070)	A	
2,2 + 2,2 + 2,8 + 6,0	1,33	1,33	1,70	3,64	8,00 (3,0 - 9,2)	9,4	1980 (520 - 2860)	A	990	1,57	1,57	1,99	4,27	9,40 (4,2 - 10,6)	9,8	2090 (690 - 3070)	A	
2,2 + 2,2 + 3,2 + 3,2	1,63	1,63	2,37	2,37	8,00 (3,0 - 9,2)	9,6	2030 (480 - 3020)	A	1,015	1,91	1,91	2,79	2,79	9,40 (4,2 - 10,6)	9,9	2100 (630 - 3110)	A	
2,2 + 2,2 + 3,2 + 4,0	1,52	1,52	2,20	2,76	8,00 (3,0 - 9,2)	9,6	2030 (480 - 3020)	A	1,015	1,78	1,78	2,59	3,25	9,40 (4,2 - 10,6)	9,9	2100 (630 - 3100)	A	
2,2 + 2,2 + 3,2 + 5,0	1,40	1,40	2,03	3,17	8,00 (3,0 - 9,2)	9,4	1980 (530 - 2870)	A	990	1,64	1,64	2,39	3,73	9,40 (4,2 - 10,6)	9,7	2070 (700 - 3050)	A	
2,2 + 2,2 + 3,2 + 6,0	1,29	1,29	1,88	3,54	8,00 (3,0 - 9,2)	9,4	1980 (530 - 2870)	A	990	1,52	1,52	2,21	4,15	9,40 (4,2 - 10,6)	9,7	2070 (700 - 3050)	A	
2,2 + 2,2 + 4,0 + 4,0	1,42	1,42	2,58	2,58	8,00 (3,0 - 9,2)	9,6	2030 (480 - 3020)	A	1,015	1,67	1,67	3,03	3,03	9,40 (4,2 - 10,6)	9,8	2090 (630 - 3090)	A	
2,2 + 2,2 + 4,0 + 5,0	1,31	1,31	2,39	2,99	8,00 (3,0 - 9,2)	9,4	1980 (530 - 2870)	A	990	1,54	1,54	2,81	3,51	9,40 (4,2 - 10,6)	9,9	2110 (710 - 3040)	A	
2,2 + 2,8 + 2,8 + 2,8	1,67	2,11	2,11	2,11	8,00 (3,0 - 9,2)	9,9	2090 (440 - 3100)	A	1,045	1,96	2,48	2,48	2,48	9,40 (4,2 - 10,6)	10,1	2140 (600 - 3180)	A	
2,2 + 2,8 + 2,8 + 3,2	1,59	2,04	2,04	2,33	8,00 (3,0 - 9,2)	9,6	2030 (470 - 3020)	A	1,015	1,88	2,39	2,39	2,74	9,40 (4,2 - 10,6)	10,0	2120 (620 - 3140)	A	
2,2 + 2,8 + 2,8 + 4,0	1,49	1,90	1,90	2,71	8,00 (3,0 - 9,2)	9,6	2030 (480 - 3020)	A	1,015	1,75	2,23	2,23	3,19	9,40 (4,2 - 10,6)	9,9	2110 (620 - 3130)	A	
2,2 + 2,8 + 2,8 + 5,0	1,37	1,75	1,75	3,13	8,00 (3,0 - 9,2)	9,4	1980 (520 - 2860)	A	990	1,61	2,06	2,06	3,67	9,40 (4,2 - 10,6)	9,8	2090 (690 - 3070)	A	
2,2 + 2,8 + 3,2 + 3,2	1,54	1,96	2,25	2,25	8,00 (3,0 - 9,2)	9,6	2030 (480 - 3020)	A	1,015	1,81	2,31	2,64	2,64	9,40 (4,2 - 10,6)	9,9	2100 (630 - 3110)	A	
2,2 + 2,8 + 3,2 + 4,0	1,44	1,84	2,10	2,62	8,00 (3,0 - 9,2)	9,6	2030 (480 - 3020)	A	1,015	1,69	2,16	2,47	3,08	9,40 (4,2 - 10,6)	9,9	2100 (630 - 3100)	A	
2,2 + 2,8 + 3,2 + 5,0	1,33	1,70	1,94	3,03	8,00 (3,0 - 9,2)	9,4	1980 (530 - 2870)	A	990	1,57	1,99	2,28	3,56	9,40 (4,2 - 10,6)	9,7	2070 (700 - 3050)	A	
2,2 + 2,8 + 4,0 + 4,0	1,35	1,73	2,46	2,46	8,00 (3,0 - 9,2)	9,6	2030 (480 - 3020)	A	1,015	1,59	2,03	2,89	2,89	9,40 (4,2 - 10,6)	9,8	2090 (630 - 3090)	A	
2,2 + 3,2 + 3,2 + 3,2	1,49	2,17	2,17	2,17	8,00 (3,0 - 9,2)	9,6	2030 (480 - 2940)	A	1,015	1,75	2,55	2,55	2,55	9,40 (4,2 - 10,6)	9,8	2080 (650 - 3080)	A	
2,2 + 3,2 + 3,2 + 4,0	1,40	2,03	2,03	2,54	8,00 (3,0 - 9,2)	9,6	2030 (480 - 2940)	A	1,015	1,64	2,39	2,39	2,98	9,40 (4,2 - 10,6)	9,8	2080 (650 - 3070)	A	
2,2 + 3,2 + 3,2 + 5,0	1,29	1,88	1,88	2,95	8,00 (3,0 - 9,2)	9,4	1980 (530 - 2870)	A	990	1,52	2,21	2,21	3,46	9,40 (4,2 - 10,6)	9,9	2100 (730 - 3030)	A	
2,2 + 3,2 + 4,0 + 4,0	1,31	1,91	2,39	2,39	8,00 (3,0 - 9,2)	9,6	2030 (480 - 2940)	A	1,015	1,54	2,24	2,81	2,81	9,40 (4,2 - 10,6)	9,7	2070 (660 - 3060)	A	
2,8 + 2,8 + 2,8 + 2,8	2,00	2,00	2,00	2,00	8,00 (3,0 - 9,2)	9,9	2090 (440 - 3100)	A	1,045	2,35	2,35	2,35	2,35	9,40 (4,2 - 10,6)	10,1	2140 (600 - 3180)	A	
2,8 + 2,8 + 2,8 + 3,2	1,93	1,93	1,93	2,21	8,00 (3,0 - 9,2)	9,6	2030 (470 - 3020)	A	1,015	2,27	2,27	2,27	2,59	9,40 (4,2 - 10,6)	10,0	2120 (620 - 3140)	A	
2,8 + 2,8 + 2,8 + 4,0	1,81	1,81	1,81	2,57	8,00 (3,0 - 9,2)	9,6	2030 (480 - 3020)	A	1,015	2,12	2,12	2,12	3,04	9,40 (4,2 - 10,6)	9,9	2110 (620 - 3130)	A	
2,8 + 2,8 + 2,8 + 5,0	1,67	1,67	1,67	2,99	8,00 (3,0 - 9,2)	9,4	1980 (520 - 2860)	A	990	1,96	1,96	1,96	3,52	9,40 (4,2 - 10,6)	9,8	2090 (690 - 3070)	A	
2,8 + 2,8 + 3,2 + 3,2	1,87	1,87	2,13	2,13	8,00 (3,0 - 9,2)	9,6	2030 (480 - 3020)	A	1,015	2,19	2,19	2,51	2,51	9,40 (4,2 - 10,6)	9,9	2100 (630 - 3110)	A	
2,8 + 2,8 + 3,2 + 4,0	1,75	1,75	2,00	2,50	8,00 (3,0 - 9,2)	9,6	2030 (480 - 3020)	A	1,015	2,06	2,06	2,34	2,94	9,40 (4,2 - 10,6)	9,9	2100 (630 - 3100)	A	
2,8 + 2,8 + 4,0 + 4,0	1,65	1,65	2,35	2,35	8,00 (3,0 - 9,2)	9,6	2030 (480 - 3020)	A	1,015	1,94	1,94	2,76	2,76	9,40 (4,2 - 10,6)	9,8	2090 (630 - 3090)	A	
2,8 + 3,2 + 3,2 + 3,2	1,82	2,06	2,06	2,06	8,00 (3,0 - 9,2)	9,6	2030 (480 - 2940)	A	1,015	2,11	2,43	2,43	2,43	9,40 (4,2 - 10,6)	9,8	2080 (650 - 3080)	A	
2,8 + 3,2 + 3,2 + 4,0	1,70	1,94	1,94	2,42	8,00 (3,0 - 9,2)	9,6	2030 (480 - 2940)	A	1,015	1,99	2,28	2,28	2,85	9,40 (4,2 - 10,6)	9,8	2080 (650 - 3070)	A	
3,2 + 3,2 + 3,2 + 3,2	2,00	2,00	2,00	2,00	8,00 (3,0 - 9,2)	9,3	1970 (480 - 2940)	A	985	2,35	2,35	2,35	2,35	9,40 (4,2 - 10,6)	9,9	2110 (660 - 3050)	A	
3,2 + 3,2 + 3,2 + 4,0	1,88	1,88	1,88	2,36	8,00 (3,0 - 9,2)	9,3	1970 (480 - 2940)	A	985	2,21	2,21	2,21	2,77	9,40 (4,2 - 10,6)	9,9	2100 (660 - 3040)	A	

ТЕХНИЧЕСКИЕ ХАРАКТЕРИСТИКИ

CU-5E34 PBD

А.Е.С. - годовое потребление энергии

Производительность внутренних блоков	ОХЛАЖДЕНИЕ										ОБОГРЕВ									
	Холодопроизводительность					Сила тока	Входная мощность	Класс охлаждения	А.Е.С.#	Теплопроизводительность					Сила тока	Входная мощность	Класс обогрева			
	Комната А	Комната В	Комната С	Комната D	Комната E					Всего	Комната А	Комната В	Комната С	Комната D				Комната E	Всего	
кВт	кВт	кВт	кВт	кВт	кВт	А	Вт	кВт	кВт	кВт	кВт	кВт	кВт	А	Вт	кВт				
1 комната	2,2	2,20	-	-	-	2,20 (1,8 - 2,9)	2,5	500 (340 - 810)	A	250	3,20	-	-	-	3,20 (1,2 - 4,1)	3,7	740 (300 - 1230)	A		
	2,8	2,80	-	-	-	2,80 (1,8 - 2,9)	3,5	700 (340 - 810)	A	350	4,00	-	-	-	4,00 (1,2 - 4,3)	5,2	1050 (300 - 1230)	A		
	3,2	3,20	-	-	-	3,20 (1,8 - 3,8)	3,9	800 (340 - 1360)	A	400	4,50	-	-	-	4,50 (1,2 - 5,8)	6,0	1230 (300 - 2100)	A		
	4,0	4,00	-	-	-	4,00 (1,8 - 4,3)	5,8	1240 (340 - 1990)	A	620	5,60	-	-	-	5,60 (1,2 - 6,8)	8,0	1720 (300 - 2930)	C		
	5,0	5,00	-	-	-	5,00 (1,9 - 5,7)	7,2	1550 (340 - 2130)	A	775	6,80	-	-	-	6,80 (1,2 - 6,9)	9,7	2100 (300 - 2520)	C		
	6,0	6,00	-	-	-	6,00 (1,9 - 6,2)	9,2	2030 (340 - 2330)	C	1,015	8,50	-	-	-	8,50 (1,3 - 9,0)	11,1	2400 (620 - 2530)	B		
	7,0	7,00	-	-	-	7,00 (2,0 - 7,2)	11,3	2490 (370 - 2770)	C	1,245	8,70	-	-	-	8,70 (1,4 - 9,2)	11,8	2550 (680 - 2720)	B		
2 комнаты	2,2 + 2,8	2,20	2,80	-	-	5,00 (2,4 - 5,8)	6,6	1410 (300 - 1860)	A	705	3,17	4,03	-	-	7,20 (2,0 - 8,6)	10,7	2270 (250 - 2930)	D		
	2,2 + 3,2	2,20	3,20	-	-	5,40 (2,4 - 5,8)	7,3	1570 (300 - 1800)	A	785	3,14	4,56	-	-	7,70 (2,0 - 8,6)	11,3	2400 (250 - 2850)	C		
	2,2 + 4,0	2,20	4,00	-	-	6,20 (2,4 - 7,2)	9,4	2040 (300 - 2840)	B	1,020	3,12	5,68	-	-	8,80 (2,0 - 11,0)	13,2	2800 (250 - 3990)	D		
	2,2 + 5,0	2,20	5,00	-	-	7,20 (2,4 - 8,1)	10,6	2290 (280 - 2980)	B	1,145	3,06	6,94	-	-	10,00 (2,0 - 11,0)	14,4	3060 (250 - 3680)	C		
	2,2 + 6,0	2,20	6,00	-	-	8,20 (2,5 - 9,1)	13,6	2960 (310 - 3880)	D	1,480	3,14	8,56	-	-	11,70 (2,0 - 11,9)	16,0	3410 (250 - 3840)	B		
	2,2 + 7,0	2,20	7,00	-	-	9,20 (2,5 - 10,0)	16,5	3570 (310 - 4610)	E	1,785	2,85	9,05	-	-	11,90 (2,0 - 13,0)	16,5	3510 (250 - 4410)	C		
	2,8 + 2,8	2,80	2,80	-	-	5,60 (2,4 - 5,8)	8,1	1740 (300 - 1860)	A	870	4,00	4,00	-	-	8,00 (2,0 - 8,6)	12,2	2590 (250 - 2930)	D		
	2,8 + 3,2	2,80	3,20	-	-	6,00 (2,4 - 6,7)	8,9	1920 (300 - 2430)	B	960	3,97	4,53	-	-	8,50 (2,0 - 10,1)	13,1	2780 (250 - 3620)	D		
	2,8 + 4,0	2,80	4,00	-	-	6,80 (2,4 - 7,2)	11,2	2420 (300 - 2760)	C	1,210	3,95	5,65	-	-	9,60 (2,0 - 11,0)	14,7	3130 (250 - 3990)	D		
	2,8 + 5,0	2,80	5,00	-	-	7,80 (2,4 - 8,6)	12,4	2680 (280 - 3330)	C	1,340	3,88	6,92	-	-	10,80 (2,0 - 11,0)	14,8	3160 (250 - 3460)	B		
	2,8 + 6,0	2,80	6,00	-	-	8,80 (2,5 - 9,1)	15,9	3450 (310 - 3760)	E	1,725	3,82	8,18	-	-	12,00 (2,0 - 13,0)	16,8	3580 (250 - 4420)	C		
	2,8 + 7,0	2,80	7,00	-	-	9,80 (2,5 - 10,1)	19,1	4140 (310 - 4620)	F	2,070	3,43	8,57	-	-	12,00 (2,0 - 13,0)	16,8	3570 (250 - 4410)	C		
	3,2 + 2,70	3,20	3,20	-	-	6,40 (2,4 - 7,2)	9,7	2100 (290 - 3720)	B	1,050	4,50	4,50	-	-	9,00 (2,0 - 11,0)	13,3	2830 (250 - 3970)	D		
	3,2 + 4,0	3,20	4,00	-	-	7,20 (2,4 - 8,1)	12,1	2620 (290 - 3490)	D	1,310	4,49	5,61	-	-	10,10 (2,0 - 11,0)	15,2	3230 (250 - 3830)	D		
	3,2 + 5,0	3,20	5,00	-	-	8,20 (2,5 - 9,1)	13,3	2890 (310 - 3720)	C	1,445	4,41	6,89	-	-	11,30 (2,0 - 11,9)	14,8	3160 (250 - 3750)	B		
	3,2 + 6,0	3,20	6,00	-	-	9,20 (2,5 - 10,0)	16,5	3570 (310 - 4610)	E	1,785	4,17	7,83	-	-	12,00 (2,0 - 13,0)	16,4	3500 (250 - 4390)	B		
	3,2 + 7,0	3,14	6,86	-	-	10,00 (2,5 - 10,4)	19,5	4220 (310 - 4800)	F	2,110	3,76	8,24	-	-	12,00 (2,0 - 13,8)	16,4	3480 (250 - 4780)	B		
	4,0 + 4,0	4,00	4,00	-	-	8,00 (2,4 - 8,6)	14,9	3240 (290 - 3930)	E	1,620	5,60	5,60	-	-	11,20 (2,0 - 11,9)	15,8	3370 (250 - 4040)	C		
	4,0 + 5,0	4,00	5,00	-	-	9,00 (2,5 - 10,0)	16,0	3460 (310 - 4760)	D	1,730	5,33	6,67	-	-	12,00 (2,0 - 13,0)	16,4	3490 (250 - 4310)	B		
	4,0 + 6,0	4,00	6,00	-	-	10,00 (2,5 - 10,4)	20,6	4460 (310 - 4790)	F	2,230	4,80	7,20	-	-	12,00 (2,0 - 13,8)	16,4	3490 (250 - 4790)	B		
	4,0 + 7,0	3,64	6,36	-	-	10,00 (2,5 - 10,4)	19,1	4150 (310 - 4800)	E	2,075	4,36	7,64	-	-	12,00 (2,0 - 13,8)	16,3	3470 (250 - 4770)	B		
	5,0 + 5,0	5,00	5,00	-	-	10,00 (2,5 - 10,4)	16,6	3610 (300 - 4000)	D	1,805	6,00	6,00	-	-	12,00 (2,0 - 13,8)	15,2	3240 (250 - 4500)	A		
	5,0 + 6,0	4,55	5,45	-	-	10,00 (2,5 - 10,4)	16,6	3610 (300 - 4000)	D	1,805	5,45	6,55	-	-	12,00 (2,0 - 13,8)	15,2	3240 (250 - 4500)	A		
	5,0 + 7,0	4,17	5,83	-	-	10,00 (2,5 - 10,4)	16,0	3470 (300 - 3850)	C	1,735	5,00	7,00	-	-	12,00 (2,0 - 13,8)	15,1	3220 (250 - 4480)	A		
	6,0 + 6,0	5,00	5,00	-	-	10,00 (2,5 - 10,4)	16,6	3610 (300 - 4000)	D	1,805	6,00	6,00	-	-	12,00 (2,0 - 13,8)	15,2	3240 (250 - 4500)	A		
6,0 + 7,0	4,62	5,38	-	-	10,00 (2,5 - 10,4)	16,0	3470 (300 - 3850)	C	1,735	5,54	6,46	-	-	12,00 (2,0 - 13,8)	15,1	3220 (250 - 4480)	A			
7,0 + 7,0	5,00	5,00	-	-	10,00 (2,5 - 10,4)	15,3	3320 (330 - 3690)	B	1,660	6,00	6,00	-	-	12,00 (2,0 - 13,8)	15,0	3200 (250 - 4460)	A			
3 комнаты	2,2 + 2,2 + 2,2	2,20	2,20	2,20	-	6,60 (2,9 - 8,5)	8,3	1790 (340 - 3050)	A	895	3,20	3,20	3,20	-	9,60 (2,7 - 12,3)	12,8	2720 (250 - 4230)	B		
	2,2 + 2,2 + 2,8	2,20	2,20	2,80	-	7,20 (2,9 - 8,5)	9,8	2120 (340 - 2980)	A	1,060	3,18	3,18	4,04	-	10,40 (2,7 - 12,3)	13,5	2880 (250 - 4080)	A		
	2,2 + 2,2 + 3,2	2,20	2,20	3,20	-	7,60 (2,9 - 8,5)	10,3	2240 (370 - 2900)	A	1,120	3,16	3,16	4,58	-	10,90 (2,7 - 12,3)	14,0	2970 (250 - 3870)	A		
	2,2 + 2,2 + 4,0	2,20	2,20	4,00	-	8,40 (2,9 - 8,7)	12,6	2730 (370 - 3000)	B	1,365	3,14	3,14	5,72	-	12,00 (2,7 - 12,9)	15,6	3320 (250 - 4110)	A		
	2,2 + 2,2 + 5,0	2,20	2,20	5,00	-	9,40 (2,9 - 10,1)	13,6	2960 (370 - 3550)	B	1,480	2,81	2,81	6,38	-	12,00 (2,7 - 13,6)	14,7	3130 (270 - 4210)	A		
	2,2 + 2,2 + 6,0	2,12	2,12	5,76	-	10,00 (2,9 - 10,7)	15,4	3350 (370 - 4020)	C	1,675	2,54	2,54	6,92	-	12,00 (2,7 - 13,6)	14,7	3130 (270 - 4210)	A		
	2,2 + 2,2 + 7,0	1,93	1,93	6,14	-	10,00 (2,9 - 10,7)	15,1	3270 (370 - 3860)	B	1,635	2,32	2,32	7,36	-	12,00 (2,7 - 13,8)	14,4	3060 (270 - 4330)	A		
	2,2 + 2,8 + 2,8	2,20	2,80	2,80	-	7,80 (2,9 - 8,5)	11,0	2390 (340 - 2930)	A	1,195	3,16	4,02	4,02	-	11,20 (2,7 - 12,9)	14,3	3040 (250 - 4220)	A		
	2,2 + 2,8 + 3,2	2,20	2,80	3,20	-	8,20 (2,9 - 8,7)	11,9	2590 (370 - 3000)	B	1,295	3,13	4,00	4,57	-	11,70 (2,7 - 12,9)	14,9	3170 (250 - 4120)	A		
	2,2 + 2,8 + 4,0	2,20	2,80	4,00	-	9,00 (2,9 - 9,6)	14,2	3090 (370 - 3700)	C	1,545	2,93	3,73	5,34	-	12,00 (2,7 - 13,6)	15,6	3320 (250 - 4510)	A		
	2,2 + 2,8 + 5,0	2,20	2,80	5,00	-	10,00 (2,9 - 10,7)	15,4	3350 (370 - 4020)	C	1,675	2,64	3,36	6,00	-	12,00 (2,7 - 13,6)	14,7	3130 (270 - 4210)	A		
	2,2 + 2,8 + 6,0	2,00	2,55	5,45	-	10,00 (2,9 - 10,7)	15,4	3350 (370 - 4020)	C	1,675	2,40	3,05	6,55	-	12,00 (2,7 - 13,8)	14,7	3130 (270 - 4350)	A		
	2,2 + 2,8 + 7,0	1,83	2,33	5,84	-	10,00 (2,9 - 10,7)	15,1	3270 (370 - 3860)	B	1,635	2,20	2,80	7,00	-	12,00 (2,7 - 13,8)	14,4	3060 (270 - 4330)	A		
	2,2 + 3,2 + 2,2	2,20	3,20	3,20	-	8,60 (2,9 - 9,6)	12,9	2800 (370 - 3700)	B	1,600	3,06	4,47	4,00	-	12,00 (2,7 - 13,6)	15,3	3250 (270 - 4490)	A		
	2,2 + 3,2 + 3,2	2,20	3,20	4,00	-	9,40 (2,9 - 10,1)	15,0	3260 (370 - 3950)	C	1,630	2,80	4,09	5,11	-	12,00 (2,7 - 13,6)	15,2	3230 (270 - 4400)	A		
	2,2 + 3,2 + 5,0	2,11	3,08	4,81	-	10,00 (2,9 - 10,7)	15,1	3270 (370 - 3940)	B	1,635	2,54	3,69	5,77	-	12,00 (2,7 - 13,6)	14,3	3040 (290 - 4170)	A		
	2,2 + 3,2 + 6,0	1,93	2,81	5,26	-	10,00 (2,9 - 10,7)	15,1	3270 (370 - 3940)	B	1,635	2,31	3,37	6,32	-	12,00 (2,7 - 13,8)	14,3	3040 (290 - 4300)	A		
	2,2 + 3,2 + 7,0	1,77	2,58	5,65	-	10,00 (2,9 - 10,7)	14,8	3200 (400 - 3780)	B	1,600	2,13	3,10	6,77	-	12,00 (2,7 - 13,8)	14,2	3020 (290 - 4280)	A		
	2,2 + 4,0 + 4,0	2,16	3,92	3,92	-	10,00 (2,9 - 10,7)	17,2	3730 (370 - 4610)	D	1,865	2,58	4,71	4,71	-	12,00 (2,7 - 13,6)	15,1	3220 (270 - 4390)	A		
	2,2 + 4,0 + 5,0	1,96	3,57	4,47	-	10,00 (2,9 - 10,7)	15,1	3270 (370 - 3860)	B	1,635	2,35	4,29	5,36	-	12,00 (2,7 - 13,8)	14,2	3030 (290 - 4290)	A		
	2,2 + 4,0 + 6,0	1,80	3,28	4,92	-	10,00 (2,9 - 10,7)	15,1	3270 (370 - 3860)	B	1,635	2,16	3,93	5,91	-	12,00 (2,7 - 13,8)	14,2	3030 (290 - 4290)	A		
	2,2 + 4,0 + 7,0	1,67	3,03	5,30	-	10,00 (2,9 - 10,7)	14,4	3120 (400 - 3780)	A	1,560	2,00	3,64	6,36	-	12,00 (2,7 - 14,1)	14,1	3010 (290 - 4410)	A		
	2,2 + 5,0 + 5,0	1,80	4,10	4,10	-	10,00 (2,9 - 10,7)	13,7	2980 (410 - 3470)	A	1,490	2,16	4,92	4,92	-	12,00 (2,7 - 13,8)	13,6	2900 (330 - 4060)	A		
	2,2 + 5,0 + 6,0	1,66	3,79	4,55	-	10,00 (2,9 - 10,7)	13,7	2980 (410 - 3470)	A	1,490	2,00	4,55	5,45	-	12,00 (2,7 - 14,1)	13,6	2900 (330 - 4260)	A		
	2,2 + 5,0 + 7,0	1,55	3,52	4,93	-	10,00 (2,9 - 10,7)	13,4	2910 (440 - 3390)	A	1,455	1,85	4,23	5,92	-	12,00 (2,7 - 14,1)	13,6	2890 (350 - 4240)	A		
	2,2 + 6,0 + 6,0	1,54	4,23	4,23	-	10,00 (2,9 - 10,7)	13,7	2980 (410 - 3470)	A	1,490	1,86	5,07	5,07	-	12,00 (2,7 - 14,1)	13,6	2900 (330 - 4260)	A		
	2,2 + 6,0 +																			

Производительность внутренних блоков	ОХЛАЖДЕНИЕ										ОБОГРЕВ									
	Холодопроизводительность					Сила тока	Входная мощность	Класс охлаждения	А.Е.С.#	Теплопроизводительность					Сила тока	Входная мощность	Класс обогрева			
	Комната А	Комната В	Комната С	Комната D	Комната E					Всего	Комната А	Комната В	Комната С	Комната D				Комната E	Всего	
кВт	кВт	кВт	кВт	кВт	кВт	А	Вт	кВт	кВт	кВт	кВт	кВт	кВт	кВт	А	Вт				
2,8 + 5,0 + 7,0	1,89	3,38	4,73	-	-	10,00 [2,9 - 10,7]	13,4	2910 [440 - 3390]	A	1,455	2,27	4,05	5,68	-	-	12,00 [2,7 - 14,1]	13,6	2890 [350 - 4240]	A	
2,8 + 6,0 + 6,0	1,90	4,05	4,05	-	-	10,00 [2,9 - 10,7]	13,7	2980 [410 - 3470]	A	1,490	2,28	4,86	4,86	-	-	12,00 [2,7 - 14,1]	13,6	2900 [330 - 4260]	A	
2,8 + 6,0 + 7,0	1,77	3,80	4,43	-	-	10,00 [2,9 - 10,7]	13,4	2910 [440 - 3390]	A	1,455	2,12	4,56	5,32	-	-	12,00 [2,7 - 14,4]	13,6	2890 [350 - 4370]	A	
2,8 + 7,0 + 7,0	1,66	4,17	4,17	-	-	10,00 [2,9 - 10,7]	13,1	2840 [440 - 3310]	A	1,420	2,00	5,00	5,00	-	-	12,00 [2,7 - 14,4]	13,8	2930 [360 - 4350]	A	
3,2 + 3,2 + 3,2	3,20	3,20	3,20	-	-	9,60 [2,9 - 10,1]	15,1	3270 [370 - 3780]	C	1,635	4,00	4,00	4,00	-	-	12,00 [2,7 - 13,6]	15,1	3210 [270 - 4380]	A	
3,2 + 3,2 + 4,0	3,08	3,08	3,84	-	-	10,00 [2,9 - 10,7]	16,8	3650 [370 - 4440]	D	1,825	3,69	3,69	4,62	-	-	12,00 [2,7 - 13,6]	15,0	3200 [270 - 4370]	A	
3,2 + 3,2 + 5,0	2,81	2,81	4,38	-	-	10,00 [2,9 - 10,7]	14,8	3200 [370 - 3780]	B	1,600	3,37	3,37	5,26	-	-	12,00 [2,7 - 13,8]	14,1	3010 [300 - 4260]	A	
3,2 + 3,2 + 6,0	2,58	2,58	4,84	-	-	10,00 [2,9 - 10,7]	14,8	3200 [370 - 3780]	B	1,600	3,10	3,10	5,80	-	-	12,00 [2,7 - 13,8]	14,1	3010 [300 - 4260]	A	
3,2 + 3,2 + 7,0	2,39	2,39	5,22	-	-	10,00 [2,9 - 10,7]	14,4	3120 [400 - 3700]	A	1,560	2,87	2,87	6,26	-	-	12,00 [2,7 - 14,1]	14,1	2990 [300 - 4380]	A	
3,2 + 4,0 + 4,0	2,86	3,57	3,57	-	-	10,00 [2,9 - 10,7]	16,5	3570 [370 - 4440]	C	1,785	3,42	4,29	4,29	-	-	12,00 [2,7 - 13,8]	15,0	3190 [270 - 4490]	A	
3,2 + 4,0 + 5,0	2,62	3,28	4,10	-	-	10,00 [2,9 - 10,7]	14,8	3200 [400 - 3780]	B	1,600	3,15	3,93	4,92	-	-	12,00 [2,7 - 13,8]	14,1	3000 [300 - 4250]	A	
3,2 + 4,0 + 6,0	2,42	3,03	4,55	-	-	10,00 [2,9 - 10,7]	14,8	3200 [400 - 3780]	B	1,600	2,91	3,64	5,45	-	-	12,00 [2,7 - 14,1]	14,1	3000 [300 - 4390]	A	
3,2 + 4,0 + 7,0	2,25	2,82	4,93	-	-	10,00 [2,9 - 10,7]	14,4	3120 [400 - 3700]	A	1,560	2,70	3,38	5,92	-	-	12,00 [2,7 - 14,1]	14,0	2980 [300 - 4360]	A	
3,2 + 5,0 + 5,0	2,42	3,79	3,79	-	-	10,00 [2,9 - 10,7]	13,4	2910 [440 - 3390]	A	1,455	2,90	4,55	4,55	-	-	12,00 [2,7 - 14,1]	13,8	2930 [360 - 4220]	A	
3,2 + 5,0 + 6,0	2,25	3,52	4,23	-	-	10,00 [2,9 - 10,7]	13,4	2910 [440 - 3390]	A	1,455	2,70	4,23	5,07	-	-	12,00 [2,7 - 14,1]	13,8	2930 [360 - 4220]	A	
3,2 + 5,0 + 7,0	2,10	3,29	4,61	-	-	10,00 [2,9 - 10,7]	13,1	2840 [440 - 3310]	A	1,420	2,52	3,95	5,53	-	-	12,00 [2,7 - 14,4]	13,7	2910 [360 - 4330]	A	
3,2 + 6,0 + 6,0	2,10	3,95	3,95	-	-	10,00 [2,9 - 10,7]	13,4	2910 [440 - 3390]	A	1,455	2,52	4,74	4,74	-	-	12,00 [2,7 - 14,4]	13,8	2930 [360 - 4350]	A	
3,2 + 6,0 + 7,0	1,98	3,70	4,32	-	-	10,00 [2,9 - 10,7]	13,1	2840 [440 - 3310]	A	1,420	2,37	4,44	5,19	-	-	12,00 [2,7 - 14,4]	13,7	2910 [360 - 4330]	A	
3,2 + 7,0 + 7,0	1,86	4,07	4,07	-	-	10,00 [2,9 - 10,7]	13,1	2840 [440 - 3320]	A	1,420	2,24	4,88	4,88	-	-	12,00 [2,7 - 14,4]	13,6	2900 [370 - 4310]	A	
4,0 + 4,0 + 4,0	3,33	3,33	3,33	-	-	9,99 [2,9 - 10,7]	16,5	3570 [370 - 4360]	D	1,785	4,00	4,00	4,00	-	-	12,00 [2,7 - 13,8]	14,9	3180 [270 - 4400]	A	
4,0 + 4,0 + 5,0	3,08	3,08	3,84	-	-	10,00 [2,9 - 10,7]	14,4	3120 [400 - 3780]	A	1,560	3,69	3,69	4,62	-	-	12,00 [2,7 - 14,1]	14,1	2990 [300 - 4370]	A	
4,0 + 4,0 + 6,0	2,86	2,86	4,28	-	-	10,00 [2,9 - 10,7]	14,4	3120 [400 - 3780]	A	1,560	3,43	3,43	5,16	-	-	12,00 [2,7 - 14,1]	14,1	2990 [300 - 4370]	A	
4,0 + 4,0 + 7,0	2,67	2,67	4,66	-	-	10,00 [2,9 - 10,7]	14,1	3050 [400 - 3620]	A	1,525	3,20	3,20	5,60	-	-	12,00 [2,7 - 14,4]	14,0	2970 [300 - 4490]	A	
4,0 + 5,0 + 5,0	2,86	3,57	3,57	-	-	10,00 [2,9 - 10,7]	13,4	2910 [440 - 3390]	A	1,455	3,42	4,29	4,29	-	-	12,00 [2,7 - 14,1]	13,7	2920 [360 - 4200]	A	
4,0 + 5,0 + 6,0	2,67	3,33	4,00	-	-	10,00 [2,9 - 10,7]	13,4	2910 [440 - 3390]	A	1,455	3,20	4,00	4,80	-	-	12,00 [2,7 - 14,4]	13,7	2920 [360 - 4340]	A	
4,0 + 5,0 + 7,0	2,49	3,13	4,38	-	-	10,00 [2,9 - 10,7]	13,1	2840 [440 - 3310]	A	1,420	3,00	3,75	5,25	-	-	12,00 [2,7 - 14,4]	13,6	2900 [370 - 4320]	A	
4,0 + 6,0 + 6,0	2,50	3,75	3,75	-	-	10,00 [2,9 - 10,7]	13,4	2910 [440 - 3390]	A	1,455	3,00	4,50	4,50	-	-	12,00 [2,7 - 14,4]	13,7	2920 [360 - 4340]	A	
4,0 + 6,0 + 7,0	2,35	3,53	4,12	-	-	10,00 [2,9 - 10,7]	13,1	2840 [440 - 3310]	A	1,420	2,82	4,24	4,94	-	-	12,00 [2,7 - 14,4]	13,6	2900 [370 - 4320]	A	
5,0 + 5,0 + 5,0	3,33	3,33	3,33	-	-	9,99 [2,9 - 10,7]	12,5	2700 [480 - 3170]	A	1,350	4,00	4,00	4,00	-	-	12,00 [2,7 - 14,4]	13,4	2860 [430 - 4240]	A	
5,0 + 5,0 + 6,0	3,13	3,13	3,74	-	-	10,00 [2,9 - 10,7]	12,8	2770 [480 - 3170]	A	1,385	3,75	3,75	4,50	-	-	12,00 [2,7 - 14,4]	13,4	2860 [430 - 4240]	A	
5,0 + 5,0 + 7,0	2,94	2,94	4,12	-	-	10,00 [2,9 - 10,7]	12,5	2710 [490 - 3170]	A	1,355	3,53	3,53	4,94	-	-	12,00 [2,7 - 14,4]	13,4	2850 [450 - 4230]	A	
5,0 + 6,0 + 6,0	2,94	3,53	3,53	-	-	10,00 [2,9 - 10,7]	12,8	2770 [480 - 3170]	A	1,385	3,52	4,24	4,24	-	-	12,00 [2,7 - 14,4]	13,4	2860 [430 - 4240]	A	
2,2 + 2,2 + 2,2 + 2,2	2,20	2,20	2,20	2,20	-	8,80 [2,9 - 10,6]	11,7	2530 [380 - 3850]	A	1,265	3,00	3,00	3,00	3,00	-	12,00 [3,4 - 14,2]	14,0	2970 [340 - 4450]	A	
2,2 + 2,2 + 2,2 + 2,8	2,20	2,20	2,20	2,80	-	9,40 [2,9 - 10,6]	13,1	2850 [380 - 3810]	A	1,425	2,81	2,81	3,57	-	-	12,00 [3,4 - 14,2]	14,0	2970 [340 - 4450]	A	
2,2 + 2,2 + 2,2 + 3,2	2,20	2,20	2,20	3,20	-	9,80 [2,9 - 10,6]	13,6	2960 [380 - 3680]	A	1,480	2,69	2,69	2,69	3,93	-	12,00 [3,4 - 14,2]	13,8	2940 [340 - 4400]	A	
2,2 + 2,2 + 2,2 + 4,0	2,08	2,08	2,08	3,76	-	10,00 [2,9 - 10,6]	14,3	3110 [380 - 3680]	A	1,555	2,49	2,49	2,49	4,53	-	12,00 [3,4 - 14,2]	13,8	2930 [360 - 4390]	A	
2,2 + 2,2 + 2,2 + 5,0	1,90	1,90	1,90	4,30	-	10,00 [2,9 - 10,6]	13,3	2890 [420 - 3360]	A	1,445	2,28	2,28	2,28	5,16	-	12,00 [3,4 - 14,2]	13,5	2870 [410 - 4220]	A	
2,2 + 2,2 + 2,2 + 6,0	1,75	1,75	1,75	4,75	-	10,00 [2,9 - 10,8]	13,3	2890 [420 - 3520]	A	1,445	2,10	2,10	2,10	5,70	-	12,00 [3,4 - 14,2]	13,5	2870 [410 - 4220]	A	
2,2 + 2,2 + 2,2 + 7,0	1,62	1,62	1,62	5,14	-	10,00 [2,9 - 10,8]	13,4	2900 [450 - 3450]	A	1,450	1,94	1,94	1,94	6,18	-	12,00 [3,4 - 14,4]	13,4	2850 [410 - 4270]	A	
2,2 + 2,2 + 2,8 + 2,8	2,10	2,10	2,80	2,80	-	10,00 [2,9 - 10,6]	14,7	3190 [380 - 3770]	B	1,595	2,64	2,64	3,36	3,36	-	12,00 [3,4 - 14,2]	14,0	2970 [340 - 4450]	A	
2,2 + 2,2 + 2,8 + 3,2	2,12	2,12	2,68	3,08	-	10,00 [2,9 - 10,6]	14,3	3110 [380 - 3680]	A	1,555	2,54	2,54	3,23	3,69	-	12,00 [3,4 - 14,2]	13,8	2940 [340 - 4400]	A	
2,2 + 2,2 + 2,8 + 4,0	1,96	1,96	2,50	3,58	-	10,00 [2,9 - 10,6]	14,3	3110 [380 - 3680]	A	1,555	2,36	2,36	2,99	4,29	-	12,00 [3,4 - 14,2]	13,8	2930 [360 - 4390]	A	
2,2 + 2,2 + 2,8 + 5,0	1,80	1,80	2,30	4,10	-	10,00 [2,9 - 10,8]	13,3	2890 [420 - 3520]	A	1,445	2,16	2,16	2,75	4,93	-	12,00 [3,4 - 14,2]	13,5	2870 [410 - 4220]	A	
2,2 + 2,2 + 2,8 + 6,0	1,67	1,67	2,11	4,55	-	10,00 [2,9 - 10,8]	13,3	2890 [420 - 3520]	A	1,445	2,00	2,00	2,55	5,45	-	12,00 [3,4 - 14,4]	13,5	2870 [410 - 4290]	A	
2,2 + 2,2 + 2,8 + 7,0	1,55	1,55	1,97	4,95	-	10,00 [2,9 - 11,0]	13,4	2900 [450 - 3610]	A	1,450	1,86	1,86	2,36	5,92	-	12,00 [3,4 - 14,4]	13,4	2850 [410 - 4270]	A	
2,2 + 2,2 + 3,2 + 3,2	2,04	2,04	2,96	2,96	-	10,00 [2,9 - 10,6]	14,0	3040 [380 - 3600]	A	1,520	2,44	2,44	3,56	3,56	-	12,00 [3,4 - 14,2]	13,7	2910 [360 - 4300]	A	
2,2 + 2,2 + 3,2 + 4,0	1,90	1,90	2,75	3,45	-	10,00 [2,9 - 10,6]	14,0	3040 [380 - 3600]	A	1,520	2,28	2,28	3,30	4,14	-	12,00 [3,4 - 14,2]	13,6	2900 [360 - 4280]	A	
2,2 + 2,2 + 3,2 + 5,0	1,75	1,75	2,53	3,97	-	10,00 [2,9 - 10,8]	13,3	2890 [450 - 3440]	A	1,445	2,10	2,10	3,04	4,76	-	12,00 [3,4 - 14,2]	13,3	2840 [420 - 4190]	A	
2,2 + 2,2 + 3,2 + 6,0	1,62	1,62	2,35	4,41	-	10,00 [2,9 - 10,8]	13,3	2890 [450 - 3440]	A	1,445	1,94	1,94	2,82	5,30	-	12,00 [3,4 - 14,4]	13,3	2840 [420 - 4250]	A	
2,2 + 2,2 + 3,2 + 7,0	1,51	1,51	2,19	4,79	-	10,00 [2,9 - 11,0]	13,1	2830 [450 - 3530]	A	1,415	1,81	1,81	2,63	5,75	-	12,00 [3,4 - 14,4]	13,3	2830 [420 - 4230]	A	
2,2 + 2,2 + 4,0 + 4,0	1,77	1,77	3,23	3,23	-	10,00 [2,9 - 10,8]	14,0	3040 [380 - 3770]	A	1,520	2,13	2,13	3,87	3,87	-	12,00 [3,4 - 14,2]	13,6	2890 [370 - 4270]	A	
2,2 + 2,2 + 4,0 + 5,0	1,64	1,64	2,99	3,73	-	10,00 [2,9 - 10,8]	13,4	2900 [450 - 3450]	A	1,450	1,97	1,97	3,58	4,48	-	12,00 [3,4 - 14,4]	13,3	2830 [420 - 4240]	A	
2,2 + 2,2 + 4,0 + 6,0	1,53	1,53	2,77	4,17	-	10,00 [2,9 - 11,0]	13,4	2900 [450 - 3610]	A	1,450	1,83	1,83	3,33	5,01	-	12,00 [3,4 - 14,4]	13,3	2830 [420 - 4240]	A	
2,2 + 2,2 + 4,0 + 7,0	1,43	1,43	2,59	4,55	-	10,00 [2,9 - 11,0]	13,1	2830 [450 - 3530]	A	1,415	1,71	1,71	3,12	5,46	-	12,00 [3,4 - 14,4]	13,3	2820 [440 - 4290]	A	
2,2 + 2,2 + 5,0 + 5,0	1,53	1,53	3,47	3,47	-	10,00 [2,9														

ТЕХНИЧЕСКИЕ ХАРАКТЕРИСТИКИ

CU-5E34 PBD

А.Е.С. - годовое потребление энергии

Производительность внутренних блоков	ОХЛАЖДЕНИЕ										ОБОГРЕВ									
	Холодопроизводительность					Сила тока	Входная мощность	Класс охлаждения	А.Е.С.#	Теплопроизводительность					Сила тока	Входная мощность	Класс обогрева			
	Комната А	Комната В	Комната С	Комната D	Комната E					Всего	Комната А	Комната В	Комната С	Комната D				Комната E	Всего	
кВт	кВт	кВт	кВт	кВт	кВт	А	Вт	кВт	кВт	кВт	кВт	кВт	кВт	кВт	А	Вт				
2,2 + 3,2 + 3,2 + 4,0	1,75	2,54	2,54	3,17	-	10,00 (2,9 - 10,8)	14,0	3040 (410 - 3680)	A	1,520	2,09	3,05	3,05	3,81	-	12,00 (3,4 - 14,2)	13,7	2920 (370 - 4240)	A	
2,2 + 3,2 + 3,2 + 5,0	1,62	2,35	2,35	3,68	-	10,00 (2,9 - 10,8)	13,0	2820 (450 - 3450)	A	1,410	1,94	2,82	2,82	4,42	-	12,00 (3,4 - 14,4)	13,3	2820 (440 - 4280)	A	
2,2 + 3,2 + 3,2 + 6,0	1,51	2,19	2,19	4,11	-	10,00 (2,9 - 11,0)	13,0	2820 (450 - 3610)	A	1,410	1,81	2,63	2,63	4,93	-	12,00 (3,4 - 14,4)	13,3	2820 (440 - 4280)	A	
2,2 + 3,2 + 3,2 + 7,0	1,41	2,05	2,05	4,49	-	10,00 (2,9 - 11,0)	13,1	2830 (460 - 3530)	A	1,415	1,69	2,46	2,46	5,39	-	12,00 (3,4 - 14,4)	13,4	2860 (450 - 4260)	A	
2,2 + 3,2 + 4,0 + 4,0	1,63	2,39	2,99	2,99	-	10,00 (2,9 - 10,8)	14,0	3040 (410 - 3680)	A	1,520	1,97	2,87	3,58	3,58	-	12,00 (3,4 - 14,4)	13,7	2910 (380 - 4360)	A	
2,2 + 3,2 + 4,0 + 5,0	1,53	2,22	2,78	3,47	-	10,00 (2,9 - 11,0)	13,1	2830 (450 - 3530)	A	1,415	1,83	2,67	3,33	4,17	-	12,00 (3,4 - 14,4)	13,4	2860 (440 - 4270)	A	
2,2 + 3,2 + 4,0 + 6,0	1,42	2,08	2,60	3,90	-	10,00 (2,9 - 11,0)	13,1	2830 (450 - 3530)	A	1,415	1,71	2,49	3,12	4,68	-	12,00 (3,4 - 14,4)	13,4	2860 (440 - 4270)	A	
2,2 + 3,2 + 4,0 + 7,0	1,34	1,95	2,44	4,27	-	10,00 (2,9 - 11,2)	13,1	2830 (460 - 3690)	A	1,415	1,61	2,34	2,93	5,12	-	12,00 (3,4 - 14,4)	13,4	2850 (450 - 4250)	A	
2,2 + 3,2 + 5,0 + 5,0	1,42	2,08	3,25	3,25	-	10,00 (2,9 - 11,0)	12,8	2770 (500 - 3380)	A	1,385	1,71	2,49	3,90	3,90	-	12,00 (3,4 - 14,4)	13,3	2830 (530 - 4190)	A	
2,2 + 3,2 + 5,0 + 6,0	1,34	1,95	3,05	3,66	-	10,00 (2,9 - 11,2)	12,8	2770 (500 - 3540)	A	1,385	1,61	2,34	3,66	4,39	-	12,00 (3,4 - 14,4)	13,3	2830 (530 - 4190)	A	
2,2 + 3,2 + 5,0 + 7,0	1,26	1,84	2,87	4,03	-	10,00 (2,9 - 11,2)	12,8	2770 (540 - 3540)	A	1,385	1,51	2,21	3,45	4,83	-	12,00 (3,4 - 14,4)	13,3	2820 (530 - 4180)	A	
2,2 + 3,2 + 6,0 + 6,0	1,26	1,84	3,45	3,45	-	10,00 (2,9 - 11,2)	12,8	2770 (500 - 3540)	A	1,385	1,51	2,21	4,14	4,14	-	12,00 (3,4 - 14,4)	13,3	2830 (530 - 4190)	A	
2,2 + 4,0 + 4,0 + 4,0	1,54	2,82	2,82	2,82	-	10,00 (2,9 - 11,0)	13,6	2960 (410 - 3770)	A	1,480	1,86	3,38	3,38	3,38	-	12,00 (3,4 - 14,4)	13,6	2900 (390 - 4350)	A	
2,2 + 4,0 + 4,0 + 5,0	1,45	2,63	2,63	3,29	-	10,00 (2,9 - 11,0)	13,1	2830 (450 - 3530)	A	1,415	1,73	3,16	3,16	3,95	-	12,00 (3,4 - 14,4)	13,4	2850 (450 - 4260)	A	
2,2 + 4,0 + 4,0 + 6,0	1,36	2,47	2,47	3,70	-	10,00 (2,9 - 11,2)	13,1	2830 (450 - 3690)	A	1,415	1,63	2,96	2,96	4,45	-	12,00 (3,4 - 14,4)	13,4	2850 (450 - 4260)	A	
2,2 + 4,0 + 4,0 + 7,0	1,27	2,33	2,33	4,07	-	10,00 (2,9 - 11,2)	13,1	2830 (460 - 3610)	A	1,415	1,53	2,79	2,79	4,89	-	12,00 (3,4 - 14,4)	13,3	2840 (450 - 4240)	A	
2,2 + 4,0 + 5,0 + 5,0	1,35	2,47	3,09	3,09	-	10,00 (2,9 - 11,2)	12,8	2770 (500 - 3540)	A	1,385	1,63	2,97	3,70	3,70	-	12,00 (3,4 - 14,4)	13,3	2820 (530 - 4180)	A	
2,2 + 4,0 + 5,0 + 6,0	1,27	2,33	2,91	3,49	-	10,00 (2,9 - 11,2)	12,8	2770 (500 - 3540)	A	1,385	1,53	2,79	3,49	4,19	-	12,00 (3,4 - 14,4)	13,3	2820 (530 - 4180)	A	
2,2 + 5,0 + 5,0 + 5,0	1,27	2,91	2,91	2,91	-	10,00 (2,9 - 11,2)	12,5	2720 (590 - 3480)	A	1,360	1,53	3,49	3,49	3,49	-	12,00 (3,4 - 14,4)	13,6	2900 (620 - 4180)	A	
2,8 + 2,8 + 2,8 + 2,8	2,50	2,50	2,50	2,50	-	10,00 (2,9 - 10,6)	14,7	3190 (380 - 3770)	B	1,595	3,00	3,00	3,00	3,00	-	12,00 (3,4 - 14,2)	14,0	2970 (340 - 4450)	A	
2,8 + 2,8 + 2,8 + 3,2	2,41	2,41	2,41	2,77	-	10,00 (2,9 - 10,6)	14,3	3110 (380 - 3680)	A	1,555	2,90	2,90	2,90	3,30	-	12,00 (3,4 - 14,2)	13,8	2940 (340 - 4400)	A	
2,8 + 2,8 + 2,8 + 4,0	2,26	2,26	2,26	3,22	-	10,00 (2,9 - 10,8)	14,3	3110 (380 - 3850)	A	1,555	2,71	2,71	2,71	3,87	-	12,00 (3,4 - 14,2)	13,8	2930 (360 - 4390)	A	
2,8 + 2,8 + 2,8 + 5,0	2,09	2,09	2,09	3,73	-	10,00 (2,9 - 10,8)	13,3	2890 (420 - 3520)	A	1,445	2,51	2,51	2,51	4,47	-	12,00 (3,4 - 14,4)	13,5	2870 (410 - 4290)	A	
2,8 + 2,8 + 2,8 + 6,0	1,94	1,94	1,94	4,18	-	10,00 (2,9 - 11,0)	13,3	2890 (420 - 3690)	A	1,445	2,33	2,33	2,33	5,01	-	12,00 (3,4 - 14,4)	13,5	2870 (410 - 4290)	A	
2,8 + 2,8 + 2,8 + 7,0	1,82	1,82	1,82	4,54	-	10,00 (2,9 - 11,0)	13,4	2900 (450 - 3610)	A	1,450	2,18	2,18	2,18	5,46	-	12,00 (3,4 - 14,4)	13,4	2850 (410 - 4270)	A	
2,8 + 2,8 + 3,2 + 3,2	2,33	2,33	2,67	2,67	-	10,00 (2,9 - 10,6)	14,0	3040 (380 - 3600)	A	1,520	2,80	2,80	3,20	3,20	-	12,00 (3,4 - 14,2)	13,7	2910 (360 - 4300)	A	
2,8 + 2,8 + 3,2 + 4,0	2,19	2,19	2,67	3,13	-	10,00 (2,9 - 10,8)	14,0	3040 (380 - 3770)	A	1,520	2,63	2,63	2,99	3,75	-	12,00 (3,4 - 14,4)	13,6	2900 (360 - 4420)	A	
2,8 + 2,8 + 3,2 + 5,0	2,03	2,03	2,32	3,62	-	10,00 (2,9 - 10,8)	13,3	2890 (450 - 3440)	A	1,445	2,43	2,43	2,78	4,36	-	12,00 (3,4 - 14,4)	13,3	2840 (420 - 4250)	A	
2,8 + 2,8 + 3,2 + 6,0	1,89	1,89	2,16	4,06	-	10,00 (2,9 - 11,0)	13,3	2890 (450 - 3610)	A	1,445	2,27	2,27	2,59	4,87	-	12,00 (3,4 - 14,4)	13,3	2840 (420 - 4250)	A	
2,8 + 2,8 + 3,2 + 7,0	1,77	1,77	2,03	4,43	-	10,00 (2,9 - 11,2)	13,1	2830 (450 - 3690)	A	1,415	2,13	2,13	2,42	5,32	-	12,00 (3,4 - 14,4)	13,3	2830 (420 - 4230)	A	
2,8 + 2,8 + 4,0 + 4,0	2,06	2,06	2,94	2,94	-	10,00 (2,9 - 10,8)	14,0	3040 (380 - 3770)	A	1,520	2,47	2,47	3,53	3,53	-	12,00 (3,4 - 14,4)	13,6	2890 (370 - 4400)	A	
2,8 + 2,8 + 4,0 + 5,0	1,92	1,92	2,74	3,42	-	10,00 (2,9 - 11,0)	13,4	2900 (450 - 3610)	A	1,450	2,30	2,30	3,29	4,11	-	12,00 (3,4 - 14,4)	13,3	2830 (420 - 4240)	A	
2,8 + 2,8 + 4,0 + 6,0	1,79	1,79	2,56	3,86	-	10,00 (2,9 - 11,0)	13,4	2900 (450 - 3610)	A	1,450	2,15	2,15	3,08	4,62	-	12,00 (3,4 - 14,4)	13,3	2830 (420 - 4240)	A	
2,8 + 2,8 + 4,0 + 7,0	1,69	1,69	2,40	4,22	-	10,00 (2,9 - 11,2)	13,1	2830 (450 - 3690)	A	1,415	2,02	2,02	2,89	5,07	-	12,00 (3,4 - 14,4)	13,3	2820 (440 - 4290)	A	
2,8 + 2,8 + 5,0 + 5,0	1,79	1,79	3,21	3,21	-	10,00 (2,9 - 11,0)	12,7	2760 (500 - 3460)	A	1,380	2,15	2,15	3,85	3,85	-	12,00 (3,4 - 14,4)	13,3	2840 (500 - 4220)	A	
2,8 + 2,8 + 5,0 + 6,0	1,69	1,69	3,01	3,61	-	10,00 (2,9 - 11,2)	12,7	2760 (500 - 3540)	A	1,380	2,02	2,02	3,61	4,35	-	12,00 (3,4 - 14,4)	13,3	2840 (500 - 4220)	A	
2,8 + 3,2 + 3,2 + 3,2	2,26	2,58	2,58	2,58	-	10,00 (2,9 - 10,8)	14,0	3040 (410 - 3680)	A	1,520	2,70	3,10	3,10	3,10	-	12,00 (3,4 - 14,2)	13,5	2880 (370 - 4260)	A	
2,8 + 3,2 + 3,2 + 4,0	2,12	2,42	2,42	3,04	-	10,00 (2,9 - 10,8)	14,0	3040 (410 - 3680)	A	1,520	2,54	2,91	2,91	3,64	-	12,00 (3,4 - 14,4)	13,7	2920 (370 - 4380)	A	
2,8 + 3,2 + 3,2 + 5,0	1,97	2,25	2,25	3,53	-	10,00 (2,9 - 11,0)	13,0	2820 (450 - 3610)	A	1,410	2,37	2,70	2,70	4,23	-	12,00 (3,4 - 14,4)	13,3	2820 (440 - 4280)	A	
2,8 + 3,2 + 3,2 + 6,0	1,83	2,11	2,11	3,95	-	10,00 (2,9 - 11,0)	13,0	2820 (450 - 3610)	A	1,410	2,20	2,53	2,53	4,74	-	12,00 (3,4 - 14,4)	13,3	2820 (440 - 4280)	A	
2,8 + 3,2 + 3,2 + 7,0	1,72	1,98	1,98	4,32	-	10,00 (2,9 - 11,2)	13,1	2830 (460 - 3690)	A	1,415	2,07	2,37	2,37	5,19	-	12,00 (3,4 - 14,4)	13,4	2860 (450 - 4260)	A	
2,8 + 3,2 + 4,0 + 4,0	1,99	2,29	2,86	2,86	-	10,00 (2,9 - 10,8)	14,0	3040 (410 - 3680)	A	1,520	2,40	2,74	3,43	3,43	-	12,00 (3,4 - 14,4)	13,7	2910 (380 - 4360)	A	
2,8 + 3,2 + 4,0 + 5,0	1,87	2,13	2,67	3,33	-	10,00 (2,9 - 11,0)	13,1	2830 (450 - 3530)	A	1,415	2,24	2,56	3,20	4,00	-	12,00 (3,4 - 14,4)	13,4	2860 (440 - 4270)	A	
2,8 + 3,2 + 4,0 + 6,0	1,75	2,00	2,50	3,75	-	10,00 (2,9 - 11,2)	13,1	2830 (450 - 3690)	A	1,415	2,10	2,40	3,00	4,50	-	12,00 (3,4 - 14,4)	13,4	2860 (440 - 4270)	A	
2,8 + 3,2 + 4,0 + 7,0	1,65	1,88	2,35	4,12	-	10,00 (2,9 - 11,2)	13,1	2830 (460 - 3690)	A	1,415	1,98	2,26	2,82	4,94	-	12,00 (3,4 - 14,4)	13,4	2850 (450 - 4250)	A	
2,8 + 3,2 + 5,0 + 5,0	1,74	2,00	3,13	3,13	-	10,00 (2,9 - 11,2)	12,8	2770 (500 - 3540)	A	1,385	2,10	2,40	3,75	3,75	-	12,00 (3,4 - 14,4)	13,3	2830 (530 - 4190)	A	
2,8 + 3,2 + 5,0 + 6,0	1,65	1,88	2,94	3,53	-	10,00 (2,9 - 11,2)	12,8	2770 (500 - 3540)	A	1,385	1,97	2,26	3,53	4,24	-	12,00 (3,4 - 14,4)	13,3	2830 (530 - 4190)	A	
2,8 + 4,0 + 4,0 + 4,0	1,90	2,70	2,70	2,70	-	10,00 (2,9 - 11,0)	13,6	2960 (410 - 3770)	A	1,480	2,28	3,24	3,24	3,24	-	12,00 (3,4 - 14,4)	13,6	2900 (390 - 4350)	A	
2,8 + 4,0 + 4,0 + 5,0	1,77	2,53	2,53	3,17	-	10,00 (2,9 - 11,2)	13,1	2830 (450 - 3690)	A	1,415	2,12	3,04	3,04	3,80	-	12,00 (3,4 - 14,4)	13,4	2850 (450 - 4260)	A	
2,8 + 4,0 + 4,0 + 6,0	1,67	2,38	2,38	3,57	-	10,00 (2,9 - 11,2)	13,1	2830 (450 - 3690)	A	1,415	1,99	2,86	2,86	4,29	-	12,00 (3,4 - 14,4)	13,4	2850 (450 - 4260)	A	
2,8 + 4,0 + 5,0 + 5,0	1,66	2,38	2,98	2,98	-	10,00 (2,9 - 11,2)	12,8	2770 (500 - 3540)	A	1,385	2,00	2,86	3,57	3,57	-	12,00 (3,4 - 14,4)	13,3	2820 (530 - 4180)	A	
3,2 + 3,2 + 3,2 + 3,2	2,35	2,50	2,50	2,50	-	10,00 (2,9 - 10,8)	13,6	2960 (410 - 3600)	A	1,480	3,00	3,00	3,00	3,00	-	12,00 (3,4 - 14,4)	13,7	2910 (390 - 4350)	A	

Производительность внутренних блоков	ОХЛАЖДЕНИЕ										ОБОГРЕВ									
	Холодопроизводительность					Сила тока	Входная мощность	Класс охлаждения	А.Е.С.#	Теплопроизводительность					Сила тока	Входная мощность	Класс обогрева			
	Комната А	Комната В	Комната С	Комната D	Комната E					Всего	Комната А	Комната В	Комната С	Комната D				Комната E	Всего	
кВт	кВт	кВт	кВт	кВт	кВт	А	Вт	кВт	кВт	кВт	кВт	кВт	кВт	кВт	А	Вт				
22 + 22 + 22 + 28 + 60	1,43	1,43	1,43	1,81	3,90	10,00 (2,9 - 11,5)	13,5	2920 (510 - 3850)	A	1,460	1,71	1,71	1,71	2,18	4,69	12,00 (3,4 - 14,5)	13,3	2840 (500 - 4280)	A	
22 + 22 + 22 + 28 + 70	1,34	1,34	1,34	1,71	4,27	10,00 (2,9 - 11,5)	13,1	2850 (540 - 3860)	A	1,425	1,61	1,61	1,61	2,05	5,12	12,00 (3,4 - 14,5)	13,5	2880 (510 - 4270)	A	
22 + 22 + 22 + 32 + 32	1,69	1,69	1,69	2,46	2,46	9,99 (2,9 - 11,5)	13,4	2900 (470 - 4010)	A	1,450	2,03	2,03	2,03	2,95	2,95	11,99 (3,4 - 14,5)	13,4	2850 (430 - 4270)	A	
22 + 22 + 22 + 32 + 40	1,59	1,59	1,59	2,32	2,91	10,00 (2,9 - 11,5)	13,4	2900 (470 - 4010)	A	1,450	1,91	1,91	1,91	2,78	3,49	12,00 (3,4 - 14,5)	13,3	2840 (440 - 4250)	A	
22 + 22 + 22 + 32 + 50	1,49	1,49	1,49	2,15	3,38	10,00 (2,9 - 11,5)	13,1	2850 (540 - 3860)	A	1,425	1,78	1,78	1,78	2,59	4,07	12,00 (3,4 - 14,5)	13,5	2870 (520 - 4250)	A	
22 + 22 + 22 + 32 + 60	1,39	1,39	1,39	2,03	3,80	10,00 (2,9 - 11,5)	13,1	2850 (540 - 3860)	A	1,425	1,67	1,67	1,67	2,43	4,56	12,00 (3,4 - 14,5)	13,5	2870 (520 - 4250)	A	
22 + 22 + 22 + 32 + 70	1,31	1,31	1,31	1,90	4,17	10,00 (2,9 - 11,5)	13,2	2860 (550 - 3860)	A	1,430	1,57	1,57	1,57	2,29	5,00	12,00 (3,4 - 14,5)	13,4	2860 (530 - 4240)	A	
22 + 22 + 22 + 40 + 40	1,51	1,51	1,51	2,73	2,73	9,99 (2,9 - 11,5)	13,4	2900 (470 - 4020)	A	1,450	1,81	1,81	1,81	3,28	3,28	11,99 (3,4 - 14,5)	13,3	2840 (440 - 4240)	A	
22 + 22 + 22 + 40 + 50	1,41	1,41	1,41	2,56	3,21	10,00 (2,9 - 11,5)	13,1	2850 (540 - 3860)	A	1,425	1,69	1,69	1,69	3,08	3,85	12,00 (3,4 - 14,5)	13,5	2870 (520 - 4240)	A	
22 + 22 + 22 + 40 + 60	1,33	1,33	1,33	2,40	3,61	10,00 (2,9 - 11,5)	13,1	2850 (540 - 3860)	A	1,425	1,59	1,59	1,59	2,89	4,34	12,00 (3,4 - 14,5)	13,5	2870 (520 - 4240)	A	
22 + 22 + 22 + 50 + 50	1,33	1,33	1,33	3,00	3,00	9,99 (2,9 - 11,5)	13,3	2880 (630 - 3800)	A	1,440	1,59	1,59	1,59	3,61	3,61	11,99 (3,4 - 14,5)	13,9	2960 (620 - 4320)	A	
22 + 22 + 28 + 28 + 28	1,71	1,71	2,19	2,19	2,19	9,99 (2,9 - 11,5)	13,7	2970 (460 - 4100)	A	1,485	2,05	2,05	2,63	2,63	2,63	11,99 (3,4 - 14,5)	13,3	2840 (400 - 4340)	A	
22 + 22 + 28 + 28 + 32	1,67	1,67	2,12	2,12	2,42	10,00 (2,9 - 11,5)	13,4	2900 (460 - 4010)	A	1,450	2,00	2,00	2,00	2,55	2,55	12,00 (3,4 - 14,5)	13,3	2820 (410 - 4300)	A	
22 + 22 + 28 + 28 + 40	1,57	1,57	2,00	2,00	2,86	10,00 (2,9 - 11,5)	13,4	2900 (460 - 4010)	A	1,450	1,89	1,89	2,40	2,40	3,42	12,00 (3,4 - 14,5)	13,2	2810 (420 - 4290)	A	
22 + 22 + 28 + 28 + 50	1,47	1,47	1,87	1,87	3,32	10,00 (2,9 - 11,5)	13,5	2920 (510 - 3850)	A	1,460	1,76	1,76	2,24	2,24	4,00	12,00 (3,4 - 14,5)	13,3	2840 (500 - 4280)	A	
22 + 22 + 28 + 28 + 60	1,38	1,38	1,75	1,75	3,74	10,00 (2,9 - 11,5)	13,5	2920 (510 - 3850)	A	1,460	1,65	1,65	2,10	2,10	4,50	12,00 (3,4 - 14,5)	13,3	2840 (500 - 4280)	A	
22 + 22 + 28 + 28 + 70	1,29	1,29	1,65	1,65	4,12	10,00 (2,9 - 11,5)	13,1	2850 (540 - 3860)	A	1,425	1,55	1,55	1,98	1,98	4,94	12,00 (3,4 - 14,5)	13,5	2880 (510 - 4270)	A	
22 + 22 + 28 + 32 + 32	1,62	1,62	2,06	2,35	2,35	10,00 (2,9 - 11,5)	13,4	2900 (470 - 4010)	A	1,450	1,94	1,94	2,48	2,82	2,82	12,00 (3,4 - 14,5)	13,4	2850 (430 - 4270)	A	
22 + 22 + 28 + 32 + 40	1,53	1,53	1,94	2,22	2,78	10,00 (2,9 - 11,5)	13,4	2900 (470 - 4010)	A	1,450	1,83	1,83	2,33	2,67	3,34	12,00 (3,4 - 14,5)	13,3	2840 (440 - 4250)	A	
22 + 22 + 28 + 32 + 50	1,43	1,43	1,81	2,08	3,25	10,00 (2,9 - 11,5)	13,1	2850 (540 - 3860)	A	1,425	1,71	1,71	2,18	2,49	3,91	12,00 (3,4 - 14,5)	13,5	2870 (520 - 4250)	A	
22 + 22 + 28 + 32 + 60	1,34	1,34	1,71	1,95	3,66	10,00 (2,9 - 11,5)	13,1	2850 (540 - 3860)	A	1,425	1,61	1,61	2,05	2,34	4,39	12,00 (3,4 - 14,5)	13,5	2870 (520 - 4250)	A	
22 + 22 + 28 + 32 + 70	1,26	1,26	1,61	1,84	4,03	10,00 (2,9 - 11,5)	13,2	2860 (550 - 3860)	A	1,430	1,52	1,52	1,92	2,21	4,83	12,00 (3,4 - 14,5)	13,4	2860 (530 - 4240)	A	
22 + 22 + 28 + 40 + 40	1,45	1,45	1,84	2,63	2,63	10,00 (2,9 - 11,5)	13,4	2900 (470 - 4020)	A	1,450	1,74	1,74	2,20	3,16	3,16	12,00 (3,4 - 14,5)	13,3	2840 (440 - 4240)	A	
22 + 22 + 28 + 40 + 50	1,36	1,36	1,73	2,46	3,09	10,00 (2,9 - 11,5)	13,1	2850 (540 - 3860)	A	1,425	1,63	1,63	2,07	2,96	3,71	12,00 (3,4 - 14,5)	13,5	2870 (520 - 4240)	A	
22 + 22 + 28 + 40 + 60	1,28	1,28	1,62	2,33	3,49	10,00 (2,9 - 11,5)	13,1	2850 (540 - 3860)	A	1,425	1,53	1,53	1,95	2,79	4,20	12,00 (3,4 - 14,5)	13,5	2870 (520 - 4240)	A	
22 + 22 + 28 + 50 + 50	1,28	1,28	1,62	2,21	2,91	10,00 (2,9 - 11,5)	13,3	2880 (630 - 3800)	A	1,440	1,53	1,53	1,96	3,49	3,49	12,00 (3,4 - 14,5)	13,9	2960 (620 - 4320)	A	
22 + 22 + 32 + 32 + 32	1,56	1,56	2,29	2,29	2,29	9,99 (2,9 - 11,5)	13,4	2900 (470 - 3930)	A	1,450	1,89	1,89	2,74	2,74	2,74	12,00 (3,4 - 14,5)	13,3	2830 (450 - 4300)	A	
22 + 22 + 32 + 32 + 40	1,49	1,49	2,16	2,16	2,70	10,00 (2,9 - 11,5)	13,4	2900 (470 - 3930)	A	1,450	1,78	1,78	2,59	2,59	3,26	12,00 (3,4 - 14,5)	13,3	2820 (460 - 4290)	A	
22 + 22 + 32 + 32 + 50	1,39	1,39	2,03	2,03	3,16	10,00 (2,9 - 11,5)	13,1	2850 (550 - 3860)	A	1,425	1,67	1,67	2,43	2,43	3,80	12,00 (3,4 - 14,5)	13,6	2900 (560 - 4290)	A	
22 + 22 + 32 + 32 + 60	1,31	1,31	1,90	1,90	3,58	10,00 (2,9 - 11,5)	13,1	2850 (550 - 3860)	A	1,425	1,57	1,57	2,29	2,29	4,28	12,00 (3,4 - 14,5)	13,6	2900 (560 - 4290)	A	
22 + 22 + 32 + 40 + 40	1,41	1,41	2,06	2,56	2,56	10,00 (2,9 - 11,5)	13,4	2900 (500 - 3930)	A	1,450	1,69	1,69	2,46	3,08	3,08	12,00 (3,4 - 14,5)	13,3	2820 (460 - 4270)	A	
22 + 22 + 32 + 40 + 50	1,33	1,33	1,92	2,41	3,01	10,00 (2,9 - 11,5)	13,1	2850 (550 - 3860)	A	1,425	1,59	1,59	2,31	2,89	3,62	12,00 (3,4 - 14,5)	13,6	2900 (560 - 4280)	A	
22 + 22 + 40 + 40 + 40	1,34	1,34	2,44	2,44	2,44	10,00 (2,9 - 11,5)	13,4	2910 (500 - 3930)	A	1,455	1,60	1,60	2,93	2,93	2,93	11,99 (3,4 - 14,5)	13,4	2860 (470 - 4260)	A	
22 + 22 + 40 + 40 + 50	1,26	1,26	2,30	2,30	2,88	10,00 (2,9 - 11,5)	13,2	2860 (550 - 3870)	A	1,430	1,52	1,52	2,76	3,44	3,44	12,00 (3,4 - 14,5)	13,6	2900 (560 - 4270)	A	
22 + 28 + 28 + 28 + 28	1,64	2,09	2,09	2,09	2,09	10,00 (2,9 - 11,5)	13,7	2970 (460 - 4100)	A	1,485	1,96	2,51	2,51	2,51	2,51	12,00 (3,4 - 14,5)	13,3	2840 (400 - 4340)	A	
22 + 28 + 28 + 28 + 32	1,59	2,03	2,03	2,03	2,32	10,00 (2,9 - 11,5)	13,4	2900 (460 - 4010)	A	1,450	1,91	2,43	2,43	2,80	2,80	12,00 (3,4 - 14,5)	13,3	2820 (410 - 4300)	A	
22 + 28 + 28 + 28 + 40	1,50	1,92	1,92	1,92	2,74	10,00 (2,9 - 11,5)	13,4	2900 (460 - 4010)	A	1,450	1,81	2,30	2,30	3,29	3,29	12,00 (3,4 - 14,5)	13,2	2810 (420 - 4290)	A	
22 + 28 + 28 + 28 + 50	1,41	1,79	1,79	1,79	3,22	10,00 (2,9 - 11,5)	13,5	2920 (510 - 3850)	A	1,460	1,69	2,15	2,15	3,86	3,86	12,00 (3,4 - 14,5)	13,3	2840 (500 - 4280)	A	
22 + 28 + 28 + 28 + 60	1,32	1,69	1,69	1,69	3,61	10,00 (2,9 - 11,5)	13,5	2920 (510 - 3850)	A	1,460	1,59	2,02	2,02	2,02	4,35	12,00 (3,4 - 14,5)	13,3	2840 (500 - 4280)	A	
22 + 28 + 28 + 32 + 32	1,56	1,97	1,97	2,25	2,25	10,00 (2,9 - 11,5)	13,4	2900 (470 - 4010)	A	1,450	1,86	2,37	2,37	2,70	2,70	12,00 (3,4 - 14,5)	13,4	2850 (430 - 4270)	A	
22 + 28 + 28 + 32 + 40	1,46	1,87	1,87	2,13	2,67	10,00 (2,9 - 11,5)	13,4	2900 (470 - 4010)	A	1,450	1,76	2,24	2,24	2,56	3,20	12,00 (3,4 - 14,5)	13,3	2840 (440 - 4250)	A	
22 + 28 + 28 + 32 + 50	1,37	1,75	1,75	2,00	3,13	10,00 (2,9 - 11,5)	13,1	2850 (540 - 3860)	A	1,425	1,65	2,10	2,10	2,40	3,75	12,00 (3,4 - 14,5)	13,5	2870 (520 - 4250)	A	
22 + 28 + 28 + 32 + 60	1,29	1,65	1,65	1,88	3,53	10,00 (2,9 - 11,5)	13,1	2850 (540 - 3860)	A	1,425	1,54	1,98	1,98	2,26	4,24	12,00 (3,4 - 14,5)	13,5	2870 (520 - 4250)	A	
22 + 28 + 28 + 40 + 40	1,40	1,77	1,77	2,53	2,53	10,00 (2,9 - 11,5)	13,4	2900 (470 - 4020)	A	1,450	1,66	2,13	2,13	3,04	3,04	12,00 (3,4 - 14,5)	13,3	2840 (440 - 4240)	A	
22 + 28 + 28 + 40 + 50	1,30	1,67	1,67	2,38	2,98	10,00 (2,9 - 11,5)	13,1	2850 (540 - 3860)	A	1,425	1,57	2,00	2,00	2,86	3,57	12,00 (3,4 - 14,5)	13,5	2870 (520 - 4240)	A	
22 + 28 + 32 + 32 + 32	1,51	1,92	2,19	2,19	2,19	10,00 (2,9 - 11,5)	13,4	2900 (470 - 3930)	A	1,450	1,81	2,30	2,63	2,63	2,63	12,00 (3,4 - 14,5)	13,3	2830 (450 - 4300)	A	
22 + 28 + 32 + 32 + 40	1,42	1,82	2,08	2,08	2,60	10,00 (2,9 - 11,5)	13,4	2900 (470 - 3930)	A	1,450	1,71	2,18	2,49	2,49	3,13	12,00 (3,4 - 14,5)	13,3	2820 (460 - 4290)	A	
22 + 28 + 32 + 32 + 50	1,34	1,71	1,95	1,95	3,05	10,00 (2,9 - 11,5)	13,1	2850 (550 - 3860)	A	1,425	1,61	2,05	2,34	3,66	3,66	12,00 (3,4 - 14,5)	13,6	2900 (560 - 4290)	A	
22 + 28 + 32 + 32 + 60	1,26	1,61	1,84	1,84	3,45	10,00 (2,9 - 11,5)	13,1	2850 (550 - 3860)	A	1,425	1,51	1,93	2,21	2,21	4,14	12,00 (3,4 - 14,5)	13,6	2900 (560 - 4290)	A	
22 + 28 + 32 + 40 + 40	1,35	1,73	1,98	2,47	2,47	10,00 (2,9 - 11,5)	13,4	2900 (500 - 3930)	A	1,450	1,63	2,07	2,38	2,96	2,96	12,00 (3,4 - 14,5)	13,3	2820 (460 - 4270)	A	
22 + 28 + 32 + 40 + 50	1,27	1,63	1,86	2,33	2,91	10,00 (2,9 - 11,5)	13,1	2850 (550 - 3860)	A	1,425	1,53	1,95	2,23							



CS-W7NKD | CS-W9NKD | CS-W12NKD



Беспроводной пульт ДУ с двязычной наклейкой



CS-W18NKD | CS-W24NKD



Беспроводной пульт ДУ с двязычной наклейкой

Модель с тепловым насосом

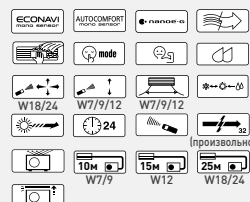

ТЕХНИЧЕСКИЕ ХАРАКТЕРИСТИКИ

Охлаждение / Обогрев

Модель			CS-W7NKD (CU-W7NKD)	CS-W9NKD (CU-W9NKD)	CS-W12NKD (CU-W12NKD)	CS-W18NKD (CU-W18NKD)	CS-W24NKD (CU-W24NKD)
Холодопроизводительность	кВт		2,24	2,65	3,47	5,28	6,75
	ккал/ч		1,930	2,280	2,980	4,540	5,810
EER / Класс энергосбережения	Вт/Вт		3,29 A	3,12 B	3,21 A	3,03 C	2,78 D
Годовое потребление энергии	кВт/ч		340	425	540	870	1215
Теплопроизводительность	кВт		2,38	2,89	3,85	5,53	7,22
	ккал/ч		2,050	2,490	3,310	4,760	6,210
COP / Класс энергосбережения	Вт/Вт		4,10 A	4,01 A	3,56 B	3,23 D	2,97 D
Электрические параметры	Напряжение	В	220	220	220	220	220
	Сила тока	А	3,2 / 2,8	4,0 / 3,4	5,2 / 5,2	8,0 / 8,0	11,2 / 11,3
	Входная мощность	Вт	680 / 580	850 / 720	1080 / 1080	1740 / 1710	2430 / 2430
Шум	Уровень звукового давления	Внутренний блок (Hi/Lo/S-Lo) дБ(A)	34 / 26 37 / 29	36 / 26 38 / 28	39 / 29 40 / 29	44 / 39 45 / 40	47 / 42 48 / 42
		Внешний блок (Hi) дБ(A)	47 / 49	49 / 49	49 / 49	54 / 55	55 / 56
	Уровень звуковой мощности*1	Внутренний блок (Hi) дБ	50 / 53	52 / 54	55 / 56	60 / 61	63 / 64
		Внешний блок (Hi) дБ	62 / 65	64 / 65	64 / 65	70 / 71	71 / 72
Удаление конденсата	л/ч	1,5	1,6	2,0	2,9	3,8	
Циркуляция воздуха (Внутренний блок/Hi)	м³/мин	8,6 / 9,6	10,2 / 10,6	10,8 / 11,0	16,4 / 17,1	18,6 / 20,0	
Габаритные размеры	Внутренний блок В x Ш x Г мм	290 x 870 x 214	290 x 870 x 214	290 x 870 x 214	290 x 1070 x 240	290 x 1070 x 240	
	Внешний блок В x Ш x Г мм	511 x 650 x 230	511 x 650 x 230	542 x 780 x 289	695 x 875 x 320	695 x 875 x 320	
Вес нетто	Внутренний блок (Внешний блок) кг	9 (24)	9 (27)	9 (32)	11 (51)	12 (61)	
Диаметр хладоновой трубы	Жидкостная линия мм (дюйм)	6,35 (1/4")	6,35 (1/4")	6,35 (1/4")	6,35 (1/4")	6,35 (1/4")	
	Газовая линия мм (дюйм)	9,52 (3/8")	9,52 (3/8")	12,70(1/2")	12,70 (1/2")	15,88 (5/8")	
Удлинение трубы	Мин. - Макс. м	3 - 10	3 - 10	3 - 15	3 - 25	3 - 25	
Перепад высоты трубы	м	5	5	5	20	20	
Дополнительный газообразный хладагент*2	г/м	20	20	20	20	30	
Источник питания		Внутренний блок	Внутренний блок	Внутренний блок	Внутренний блок	Внутренний блок	
Рабочий диапазон	°C	+16 - +43 / -5 - +24					

*1 Уровень звуковой мощности при работе на охлаждение рассчитан на основе стандарта EN12102:2008.

*2 Если используется трубопровод стандартной длины (без удлинительных труб), необходимое количество хладагента уже заправлено в систему.

ВНЕШНИЙ БЛОК



CU-W7NKD
CU-W9NKD



CU-W12NKD



CU-W18NKD
CU-W24NKD



Настенные: Сплит-система Стандарт с одним внутренним блоком



CS-YW7MKD | CS-YW9MKD | CS-YW12MKD



Беспроводной пульт ДУ



Модель с тепловым насосом
YW7MKD/YW9MKD/YW12MKD



CS-PW18MKD | CS-PW24MKD



Беспроводной пульт ДУ с двоязычной наклейкой



Модель с тепловым насосом
PW18MKD/PW24MKD

ТЕХНИЧЕСКИЕ ХАРАКТЕРИСТИКИ

Охлаждение / Обогрев

Модель		(50Гц)	CS-YW7MKD (CU-YW7MKD)	CS-YW9MKD (CU-YW9MKD)	CS-YW12MKD (CU-YW12MKD)	CS-PW18MKD (CU-PW18MKD)	CS-PW24MKD (CU-PW24MKD)	
Холодопроизводительность		кВт	2,10	2,60	3,60	4,93	6,70	
		ккал/ч	1,800	2,230	3,090	4,240	5,760	
EER / Класс энергосбережения		Вт/Вт	2,95 C	2,88 C	2,88 C	2,82 C	2,73 D	
Годовое потребление энергии		кВт/ч	355	450	625	875	1225	
Теплопроизводительность		кВт	2,10	2,70	3,90	5,20	7,14	
		ккал/ч	1,800	2,320	3,350	4,470	6,140	
COP / Класс энергосбережения		Вт/Вт	3,50 B	3,37 C	3,54 B	3,21 c	2,88 D	
Электрические параметры	Напряжение	В	220	220	220	220	220	
	Сила тока	А	3,4 / 2,8	4,3 / 3,7	5,80 / 5,10	8,1 / 7,5	11,2 / 11,4	
	Входная мощность	Вт	710 / 600	900 / 800	1250 / 1100	1750 / 1620	2450 / 2480	
Шум	Уровень звукового давления	Внутренний блок (Hi/Lo/S-Lo)	дБ(А)	37 / 25 38 / 24	38 / 26 38 / 25	39 / 26 39 / 28	44 / 39 45 / 40	47 / 42 48 / 42
		Внешний блок (Hi)	дБ(А)	47 / 48	48 / 49	49 / 50	55 / 56	61 / 62
	Уровень мощности звука*1	Внутренний блок (Hi)	дБ	53 / 54	54 / 54	55 / 55	60 / 61	63 / 64
		Внешний блок (Hi)	дБ	63 / 64	64 / 65	65 / 66	70 / 72	76 / 78
Удаление конденсата		л/ч	1,3	1,5	2,1	2,7	3,8	
Циркуляция воздуха (Внутренний блок/Hi)		м³/мин	11,9 / 10,3	12,6 / 10,4	12,4 / 12,7	16,4 / 17,1	18,6 / 20,0	
Габаритные размеры	Внутренний блок В x Ш x Г	мм	283 x 803 x 214	283 x 803 x 214	283 x 803 x 214	290 x 1070 x 235	290 x 1070 x 235	
	Внешний блок В x Ш x Г	мм	530 x 650 x 230	530 x 650 x 230	530 x 650 x 230	540 x 780 x 289	750 x 875 x 345	
Вес нетто	Внутренний блок (Внешний блок)	кг	8 (22,5)	8 (25,5)	8 (27,5)	12 (43)	12 (63)	
Диаметр хладоновой трубы	Жидкостная линия	мм (дюйм)	6,35 (1/4")	6,35 (1/4")	6,35 (1/4")	6,35 (1/4")	6,35 (1/4")	
	Газовая линия	мм (дюйм)	9,52 (3/8")	9,52 (3/8")	9,52 (3/8")	12,70 (1/2")	15,88 (5/8")	
Удлинение трубы	Мин. - Макс.	м	3 - 7	3 - 7	3 - 10	3 - 25	3 - 25	
Перепад высоты трубы		м	5	5	5	20	20	
Дополнительный газообразный хладагент*2		г/м	—	—	20	20	30	
Источник питания			Внутренний блок	Внутренний блок	Внутренний блок	Внутренний блок	Внутренний блок	
Рабочий диапазон		°C	+16 - +43 / -5 - +24					

*1 Уровень мощности звука при работе на охлаждение соответствует стандарту EN12102:2008.

*2 Если используется трубопровод стандартной длины (без удлинительных труб), необходимое количество хладагента уже заправлено в систему.

ВНЕШНИЙ БЛОК



PW18 / PW24

CU-YW7MKD
CU-YW9MKD
CU-YW12MKD



CU-PW18MKD



CU-PW24MKD



СРАВНЕНИЕ ФУНКЦИОНАЛЬНЫХ ОСОБЕННОСТЕЙ

		ИНВЕРТОРНЫЕ СПЛИТ-СИСТЕМЫ С 1 ВНУТРЕННИМ БЛОКОМ					
		Эксклюзив	Флагман	Делюкс		Стандарт	Напольно-потолочные
		CS-VE9NKE CS-VE12NKE	CS-HE70KD CS-HE90KD CS-HE120KD CS-HE180KD	CS-E7PKDW CS-E9PKDW CS-E12PKDW CS-E15PKDW	CS-E18PKDW CS-E24PKDW CS-E28PKDS	CS-YE9MKE CS-YE12MKE	CS-E15DTEW CS-E18DTEW CS-E21DTEs
Чистота воздуха	Воздухоочистительная система nanoe-G	●	●	●	●		
	Функция устранения запахов	●	●	●	●	●	●
	Съемная моющаяся панель	●	●	●	●	●	
Комфорт	Датчик движения ECONAVI	●	●				
	Двойной датчик ECONAVI			●	●		
	Монодатчик ECONAVI						
	Тепловая Волна		●	●	●		
	Датчик движения AUTOCOMFORT	●	●				
	Двойной датчик AUTOCOMFORT			●	●		
	Монодатчик AUTOCOMFORT						
	Инверторное управление	●	●	●	●	●	●
	Охлаждение с мягким осушением Mild Dry Cooling		●	●	●		
	Охлаждение при низкой окружающей температуре до -15°C	●	●				
	Охлаждение при низкой окружающей температуре до -10°C	●	●				
	Бесшумный режим Quiet	●	●	●	●	●	●
	Режим ускоренного охлаждения/обогрева Powerful	●	●	●	●	●	●
	Режим мягкого осушения Soft Dry	●	●	●	●	●	●
	Создание персонального воздушного потока	●	●	●	●		
	Жалюзи Quad Louver	●					
	Управление направленностью воздушного потока (вверх/вниз)					●	●
Ручное управление горизонтальной направленностью воздушного потока					●	●	
Автоматическое управление в режиме сна (Sleep)	●						
Автоматическое переключение режимов (инвертор)		●	●	●	●	●	
Автоматическое переключение режимов (тепловой насос)	●						
Управление «горячим запуском» Hot Start	●	●	●	●	●	●	
		Функция Heatcharge					
Удобство	24-часовой двухрежимный таймер вкл./выкл. с установкой в реальном времени	●	●	●	●		
	24-часовой таймер вкл./выкл. с установкой в реальном времени						●
	12-часовой таймер вкл./выкл.					●	
	Интерактивный пульт ДУ с ЖК-дисплеем	●					
	Беспроводной пульт ДУ с ЖК-дисплеем		●	●	●	●	●
	Проводной пульт ДУ		● (Оptionальный)	● (Оptionальный)	● (Оptionальный)		
Надежность	Дистанционный автоматический перезапуск (32 режима) (прозрачность)	●	●	●	●	●	●
	Конденсатор Blue Fin		●	●	●		
	Длинный трубопровод (указана максимальная длина)	15 м	15 м (HE7/HE9/HE12) 20 м (HE18)	15 м	20 м (E18) 30 м (E24/E28)	15 м	20 м
	Техобслуживание с доступом через верхнюю панель	●	●	●	●	●	●
	Функция самодиагностики	●	●	●	●	●	

ОБЪЯСНЕНИЕ ФУНКЦИЙ

Чистота воздуха

nanoe-g

Эта функция эффективно устраняет из воздуха и с поверхностей вредные микроорганизмы, такие как бактерии, вирусы и споры плесени, создавая более чистую жилую среду.



Фильтр SUPER alleru-buster

Фильтр SUPER Alleru-Buster Filter сочетает три защитные функции – антиаллергенную, противовирусную и антибактериальную – чтобы воздух в комнате оставался чистым и свежим.



Функция устранения запахов

Эта функция предотвращает распространение неприятного запаха при запуске устройства. Это достигается тем, что вентилятор остается выключенным на то мгновение, пока внутри кондиционера воздуха подавляется источник запаха.

При этом устройство должно быть установлено в режим охлаждения или осушения, а скорость вентилятора должна регулироваться автоматически.



Съемная моющаяся панель

Поддерживать чистоту передней панели очень легко. Ее можно быстро снять в один прием и промыть водой. Чистая передняя панель обеспечивает более ровную и эффективную работу устройства, что помогает экономить электроэнергию.



Комфорт

Датчик движения ECONAVI



Двойной датчик ECONAVI

Распознает и сокращает непроизводительный расход энергии для более эффективного энергосбережения.



Монодатчик ECONAVI



Температурная Волна

Специальный алгоритм управления температурой позволяет экономить энергию, сохраняя комфортность.



Датчик движения AUTOCOMFORT



Двойной датчик AUTOCOMFORT



Монодатчик AUTOCOMFORT



Инверторное управление

Инверторный кондиционер воздуха обеспечивает оптимальный контроль рабочей мощности, недоступный для обычных моделей. Секрет заключается в схеме инверторного управления. Регулируя частоту источника питания, эта схема изменяет скорость вращения компрессора, являющегося «сердцем» кондиционера воздуха. В результате достигается комфортное и экономичное кондиционирование воздуха.



Охлаждение с мягким осушением

Точный контроль температуры помогает предотвратить быстрое снижение влажности воздуха в комнате, сохраняя заданную температуру. Уровень RH* остается на 10% выше, чем при обычном охлаждении. (*RH: относительная влажность). Идеально подходит для сна при включенном кондиционере.



Бесшумный режим Quiet

Просто нажмите кнопку, чтобы сократить шум работы внутреннего блока. Эта функция особенно пригодится, если в комнате спит малыш.



Режим ускоренного обогрева

Нажмите кнопку Powerful, чтобы быстрее обогреть комнату. Кондиционер быстро создаст комфортную среду, работая на полной мощности с сильным воздушным потоком. Этой функцией удобно пользоваться сразу по возвращении домой, или если к Вам неожиданно нагрянули гости.

*Режим Powerful продолжает работать около 20 мин. у инверторных моделей и около 15 мин. у неинверторных моделей.



Режим мягкого осушения Soft Dry

Начинается с охлаждения для снижения влажности, затем выполняется непрерывный легкий обдув комнаты при низкой частоте, чтобы поддерживать сухость воздуха без изменения его температуры.



Создание персонального воздушного потока

Типовые схемы вертикального и горизонтального воздушных потоков могут комбинироваться по Вашему желанию для достижения максимального комфорта. Этой функцией можно управлять с помощью пульта ДУ.



Жалюзи Quad Louver

Независимое движение жалюзи обеспечивает точное управление воздушным потоком. В начале работы направляющая лопатка выдвигается далеко вперед и поворачивается под оптимальным углом для создания мощного воздушного потока.



Управление направленностью воздушного потока (вверх / вниз)

Жалюзи автоматически покачиваются вверх/вниз, распределяя воздух по всей комнате. Вы можете также отрегулировать угол воздушного потока с помощью пульта ДУ.



Ручное управление горизонтальным воздушным потоком



Режим сна Sleep

В этом режиме устройство переключится на легкое обдувание комнаты, автоматически изменив при этом установку температуры, а через заданное время самостоятельно отключится.



Режим автоматической работы



Автоматическое переключение режимов (инвертор)



Автоматическое переключение режимов (тепловой насос)

Сенсоры периодически измеряют температуру внутри и вне помещения. На основании этих замеров и заданной Вами температуры микропроцессор определяет наиболее подходящий режим работы кондиционера.



Управление горячим запуском (Hot Start)

В начале цикла обогрева и после цикла размораживания вентилятор внутреннего блока начнет работать, только когда теплообменник разогреется, чтобы не распространять по комнате слишком холодный воздух.



Сравнение влажности воздуха

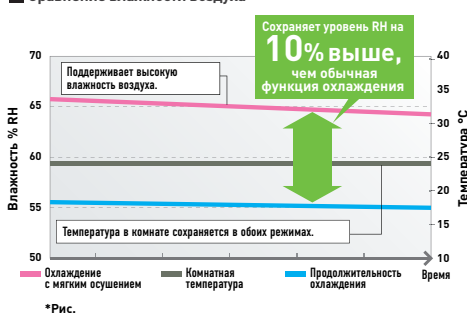

• Воздушный поток, направленный вверх и вниз: 5 типовых схем + Auto



Если Вы не хотите, чтобы воздушный поток был направлен на Вас.

Если Вы хотите выбрать прямой воздушный поток.

Если Вы хотите как следует согреться с ног до головы.

• Воздушный поток, направленный вправо и влево: 5 типовых схем + Auto



Чтобы сфокусировать воздушный поток в одной части комнаты.

Чтобы направить воздушный поток в центр комнаты.

Чтобы воздушный поток равномерно распространился по всей комнате.

Охлаждение при низкой окружающей температуре (-15°C / -10°C)

Специальная функция обеспечивает возможность круглогодичного охлаждения даже во время зимних холодов.



Удобство

24-часовой двойной таймер включения/выключения с установкой в реальном масштабе времени

Эта функция позволяет Вам ввести две разные предустановки включения/выключения кондиционера (часы и минуты) в 24-часовом формате.



24-часовой таймер включения/выключения с установкой в реальном масштабе времени

Точное время работы кондиционера воздуха (в часах и минутах) можно установить заранее. После этого устройство начнет работать в соответствии с этой установкой каждый день до перезагрузки системы.



Интерактивный пульт ДУ с ЖК-дисплеем



Беспроводной пульт ДУ с ЖК-дисплеем



12-часовой таймер включения / выключения



Проводной пульт ДУ



Надежность

Произвольный автоматический перезапуск

Все модели кондиционеров Panasonic теперь могут работать без стартера. Благодаря функции произвольного автоматического перезапуска (Random Auto Restart) работа устройства автоматически возобновляется после сбоя в системе питания. 32 различные типовые схемы возобновления работы гарантируют, что блоки системы кондиционирования в одном здании включатся не все одновременно, а по очереди. Эта функция помогает предотвратить перепады мощности после аварийного отключения питания.



Удлинненный трубопровод

Стандартный трубопровод может быть удлиннен, что позволяет установить внешний блок кондиционера еще дальше от внутреннего блока. Это значительно повышает гибкость инсталляции.



* Рисунок относится к модели CS-E28PKDS.
* Допустимое удлинение трубопровода зависит от конкретной модели.
* Если труба удлиняется за пределы длины стандартного трубопровода, потребуется заправка дополнительного хладагента за отдельную плату.

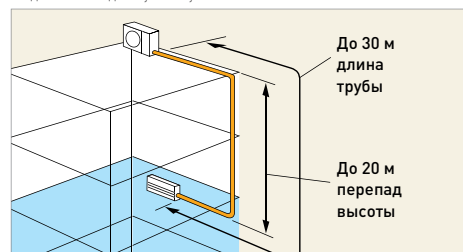

Техническое обслуживание с доступом через верхнюю панель

Обслуживание внешних блоков систем кондиционирования воздуха всегда представляло собой непростую задачу, особенно при установке внешнего блока на узком балконе или на стене высотного здания. Теперь техническое обслуживание можно выполнять, просто сняв верхнюю панель устройства, что значительно ускоряет и упрощает доступ к его внутренним компонентам.



Теплообменник Blue Fin

Упрочненные ребра теплообменника защищены от вредного воздействия соленого воздуха, дождя и других факторов, вызывающих коррозию. Panasonic удалось втрое* увеличить срок службы теплообменников путем нанесения на них оригинального антикоррозийного покрытия.

* По результатам тестирования Panasonic.



Функция самодиагностики

В случае возникновения неполадки устройство автоматически диагностирует проблему и выводит на дисплей соответствующий буквенно-цифровой код. Это позволяет быстро устранить неисправность.



ДОПОЛНИТЕЛЬНЫЕ ПРИНАДЛЕЖНОСТИ

■ Проводной пульт ДУ



CZ-RD514C : CS-HE7QKD, CS-HE9QPKD, CS-HE12QKD, CS-HE18QKD, CS-E7PKDW, CS-E9PKDW, CS-E12PKDW, CS-E15PKDW, CS-E18PKDW, CS-E24PKDW, CS-E28PKDS

CZ-RD52CP : CS-E10HB4EA, CS-E15HB4EA, CS-E18HB4EA, CS-E21JB4EA

■ Муфта для уменьшения диаметра трубы



CZ-MA1P : CS-E15PKDW, CS-E18PKDW, CS-E15DTEW, CS-E18DTEW, CS-E15HB4EA, CS-E18HB4EA, CS-E15JD3EA, CS-E18JD3EA

CZ-MA3P : CS-E24PKDW

■ Муфта для увеличения диаметра трубы



CZ-MA2P
CS-E24PKDW, CS-E21JB4EA



2 РАСПОЗНАВАНИЕ СОЛНЕЧНОГО СВЕТА

Адаптирует мощность охлаждения и обогрева к интенсивности солнечного света.



1 РАСПОЗНАВАНИЕ ОТСУТСТВИЯ ЛЮДЕЙ

Сокращает мощность охлаждения и обогрева, если комната пуста.



5 ФУНКЦИЙ ВМЕСТЕ ЭКОНОМЯТ ЭНЕРГИЮ

СИСТЕМА ESONAVI С ИНТЕЛЛЕКТУАЛЬНЫМИ ЭКО-ДАТЧИКАМИ

Интеллектуальная система ESONAVI распознает излишний расход энергии с помощью датчиков человеческой активности и солнечного света. Эта система способна отслеживать количество и местонахождение людей в комнате, их перемещение, а также интенсивность солнечного света. Затем она автоматически регулирует мощность охлаждения и обогрева для эффективного энергосбережения, непрерывно обеспечивая для Вас комфорт и удобство.



4 СКАНИРОВАНИЕ ПРОСТРАНСТВА
 Направляет воздушный поток в то место комнаты, где Вы находитесь.



5 РАСПОЗНАВАНИЕ АКТИВНОСТИ
 Адаптирует мощность охлаждения и обогрева к Вашей повседневной активности.



3 ТЕМПЕРАТУРНАЯ ВОЛНА
 Алгоритм управления с постоянным контролем температуры позволяет экономить энергию, не жертвуя комфортом.



Датчик
человеческой
активности

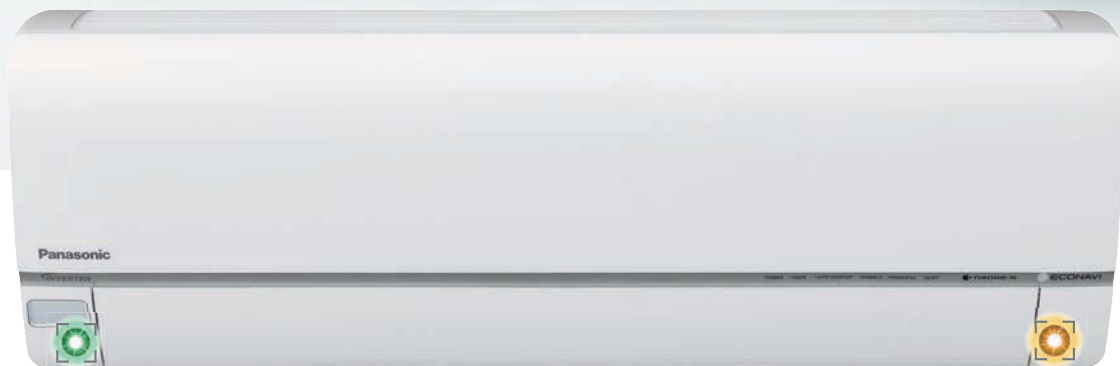

**Датчик
человеческой
активности**

**Датчик
солнечного
света**

ДАТЧИК ЧЕЛОВЕЧЕСКОЙ АКТИВНОСТИ

ЕCONAVI определяет типичные причины излишнего расхода энергии и соответственно регулирует мощность охлаждения. Используя интеллектуальные эко-датчики, она регулирует работу кондиционера воздуха в зависимости от движения людей, уровня их активности, присутствия, а также интенсивности солнечного света. Одним нажатием кнопки активирует 5 функций энергосбережения.

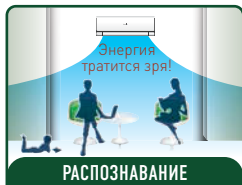

Уровень активности снижен. Обнаружена слабая активность.

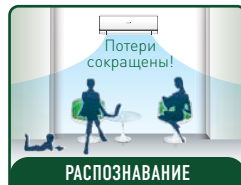

Сокращает мощность охлаждения на значение, эквивалентное повышению заданной температуры на 1°C.

Распознавание активности

ЕCONAVI распознает изменение уровня активности и **сокращает лишнее охлаждение и энергозатраты.**



В комнате никого нет. Обнаружено отсутствие людей.

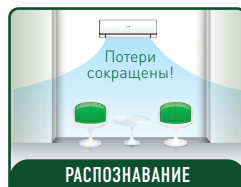

Сокращает мощность охлаждения на значение, эквивалентное повышению запрограммированной температуры на 2°C.

Распознавание отсутствия людей

ЕCONAVI распознает отсутствие людей и **сокращает ненужное охлаждение пустой комнаты.**

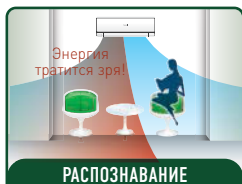

В комнате только один человек. Обнаружена излишняя площадь охлаждения.

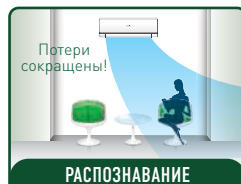

Сокращает охлаждение в свободных участках комнаты.

Сканирование пространства

ЕCONAVI распознает движение людей и **сокращает ненужное охлаждение в тех участках комнаты, где никого нет.**



Температурная Волна

Система ECONAVI с функцией Температурной Волны использует уникальную технологию управляемого сдвига температуры (Temperature Shifting Control) для **достижения еще большего энергосбережения, не ухудшающего комфортность среды.**

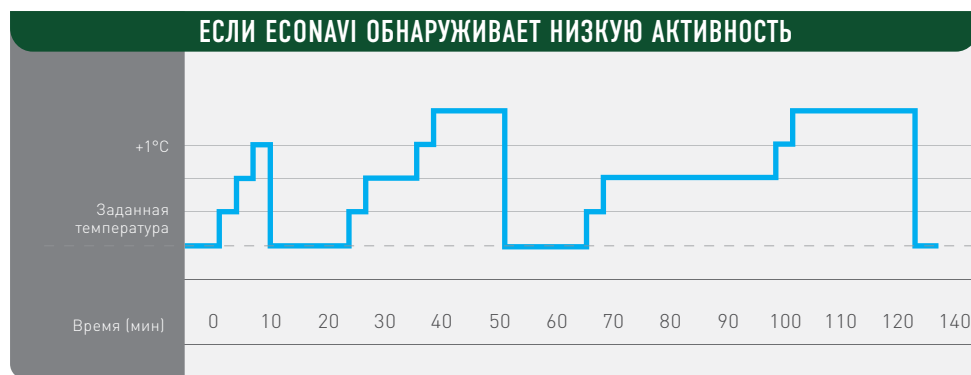

Примечание: Заданная температура остается неизменной на дисплее пульта ДУ.

Компенсация физиологической реакции на тепло

Средняя температура в комнате (в градусах Цельсия)	
Алгоритм	Умеренное повышение температуры
Результат:	Больше энергосбережение

Ощущение тепла (средняя оценка)	
Алгоритм	- 0.1
Результат:	Поддерживается в комфортном диапазоне*

Примечание: Технология Температурной Волны применима только к инверторным моделям серии Делюкс, работающим в режиме охлаждения. Температурная Волна работает в режиме ECONAVI или Autocomfort при низкой активности людей в помещении.

Как работает датчик человеческой активности ECONAVI?

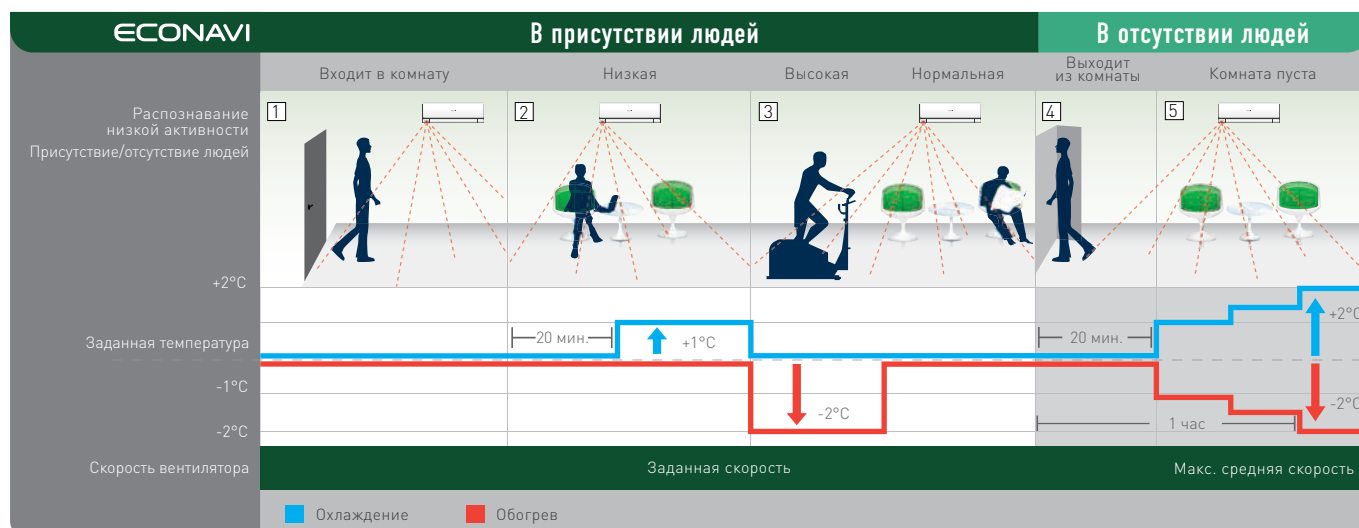

Примечание: Заданная температура на дисплее пульта ДУ не меняется.

ECONAVI: ОБЪЯСНЕНИЕ ТЕХНОЛОГИИ

ДАТЧИК СОЛНЕЧНОГО СВЕТА

РАСПОЗНАВАНИЕ СОЛНЕЧНОГО СВЕТА (при охлаждении)

ECONAVI распознает изменение интенсивности солнечного света в комнате и определяет текущие условия: солнечно, облачно или наступила ночь. При невысокой интенсивности солнечного света мощность охлаждения снижается.



ECONAVI включается, когда солнечно.



ECONAVI определяет, что требуется менее мощное охлаждение.



Заданная температура не меняется. ECONAVI сокращает мощность охлаждения на значение, эквивалентное увеличению заданной температуры на 1°C.

Когда погода меняется с солнечной на облачную или наступает ночь, ECONAVI распознает снижение интенсивности солнечного света и определяет, когда требуется меньшая мощность охлаждения. Если мощность охлаждения останется прежней, это повлечет за собой излишний расход энергии. ECONAVI определяет эти ненужные затраты и сокращает мощность охлаждения на значение, эквивалентное увеличению заданной температуры на 1°C.

КАК РАБОТАЕТ ДАТЧИК СОЛНЕЧНОГО СВЕТА ECONAVI (при охлаждении)?

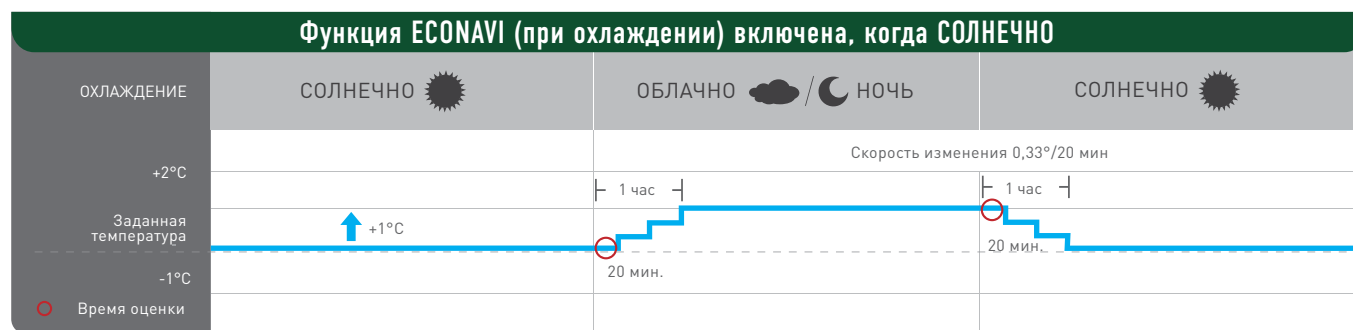

Обозначения: - - - - Заданная температура ——— Мощность охлаждения

Примечание: Заданная температура на дисплее пульта ДУ не меняется.

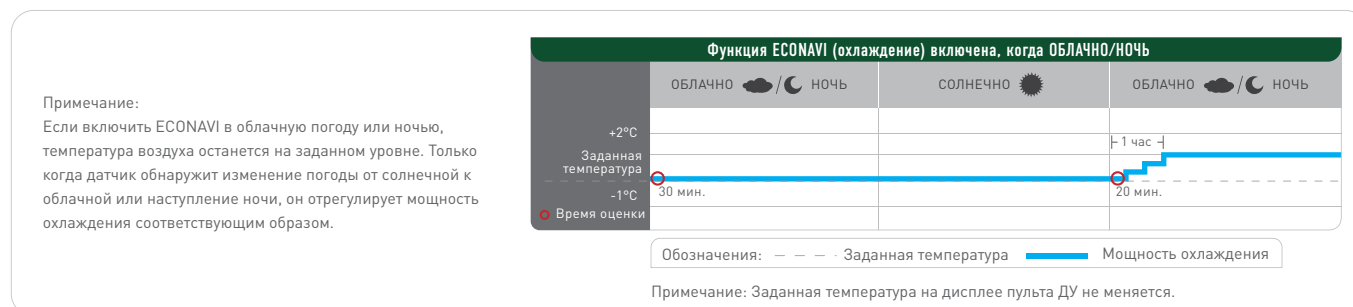

Обозначения: - - - - Заданная температура ——— Мощность охлаждения

Примечание: Заданная температура на дисплее пульта ДУ не меняется.



РАСПОЗНАВАНИЕ СОЛНЕЧНОГО СВЕТА (при обогреве)

ECONAVI распознает изменение интенсивности солнечного света в комнате и определяет текущие условия: солнечно, облачно или ночь. Это позволяет **сократить излишний обогрев при солнечной погоде**.



ECONAVI включается, когда ОБЛАЧНО/НОЧЬ.



ECONAVI определяет, когда требуется менее мощный обогрев.



Заданная температура не меняется. ECONAVI сокращает мощность обогрева на значение, эквивалентное уменьшению заданной температуры на 1°C.

Когда погода меняется с облачной на солнечную, ECONAVI распознает увеличение интенсивности солнечного света и определяет, когда требуется меньшая мощность обогрева. Если мощность обогрева останется прежней, это повлечет за собой излишний расход энергии. ECONAVI определяет эти ненужные затраты и сокращает мощность обогрева на значение, эквивалентное снижению заданной температуры на 1°C.

КАК РАБОТАЕТ ДАТЧИК СОЛНЕЧНОГО СВЕТА ECONAVI (при обогреве)

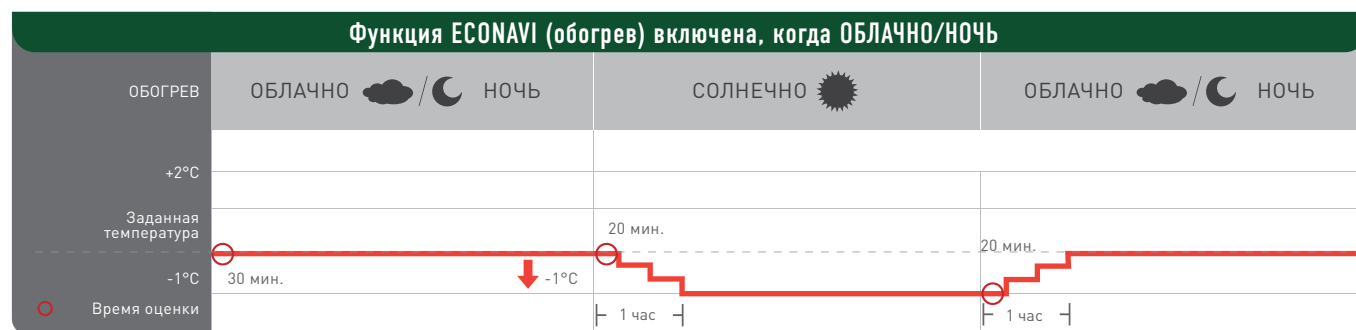

Обозначения: - - - - Заданная температура — Мощность обогрева

Примечание: Заданная температура на дисплее пульта ДУ не меняется.

Примечание:

Если включить функцию ECONAVI в солнечный день, датчик солнечного света в течение 30 мин будет оценивать интенсивность солнечного света. Если в результате будет сделан вывод «СОЛНЕЧНО», сенсор сократит мощность обогрева на значение, эквивалентное уменьшению заданной температуры на 1°C.

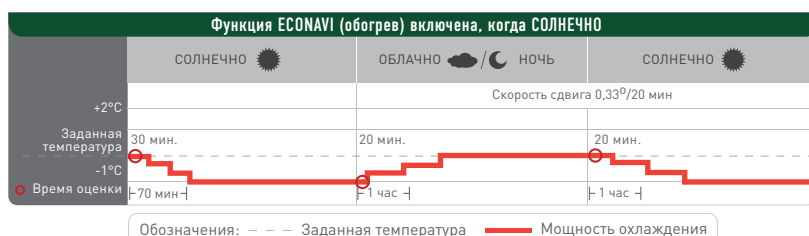

Обозначения: - - - - Заданная температура — Мощность охлаждения

Примечание: Заданная температура на дисплее пульта ДУ не меняется.

ECONAVI: ОБЪЯСНЕНИЕ ТЕХНОЛОГИИ

ECONAVI mono sensor РАСПОЗНАВАНИЕ ЧЕЛОВЕЧЕСКОЙ АКТИВНОСТИ

Кондиционер воздуха, оборудованный монодатчиком ECONAVI, способен распознавать излишние затраты энергии и автоматически выбирать оптимальный энергосберегающий режим работы исходя из двух факторов: распознавания низкой активности и распознавания отсутствия людей. Этот датчик позволяет экономить до 20%*^{3*4} электроэнергии в режимах охлаждения и обогрева.



КАК РАБОТАЕТ МОНОДАТЧИК ЧЕЛОВЕЧЕСКОЙ АКТИВНОСТИ ECONAVI?

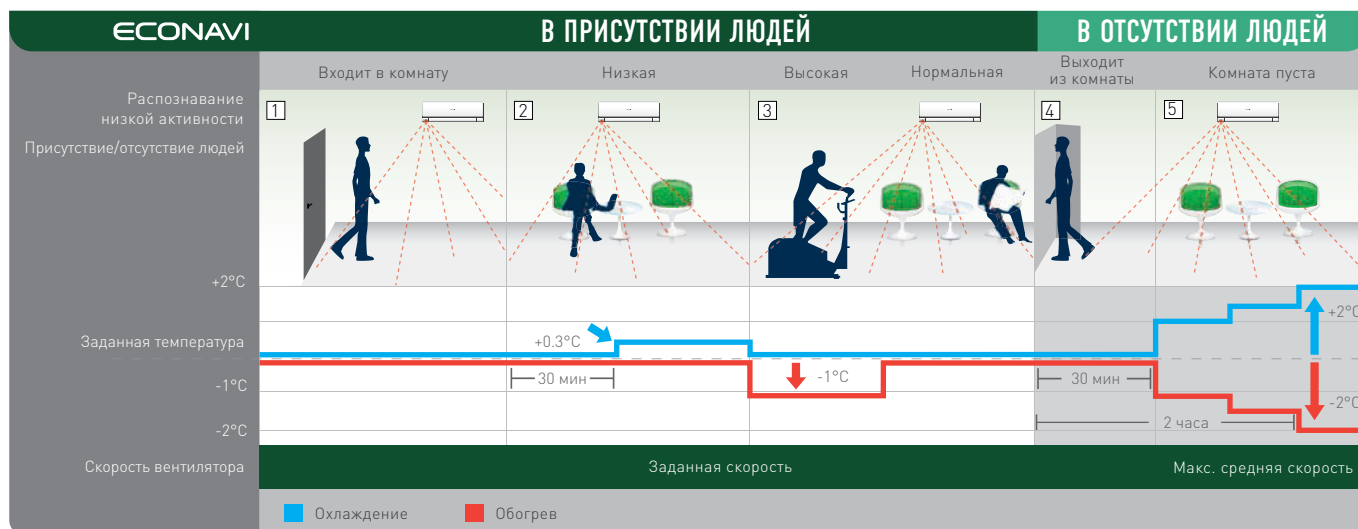

Обозначения: — — — Заданная температура — Мощность охлаждения — Мощность обогрева

Примечание: Заданная температура на дисплее пульта ДУ не меняется.

При охлаждении

До

20%^{*3}

энергосбережение

***3 Сравнение энергоемкости инверторной модели 1,5 л.с с включенным и выключенным монодатчиком ECONAVI (охлаждение).**

Монодатчик ECONAVI вкл., окружающая температура: 35°C/24°C. Температура, запрограммированная пультом ДУ: 25°C, скорость вентилятора «Высокая», направление воздушного потока: Авто. Если монодатчик ECONAVI обнаруживает, что людей в комнате нет, заданная температура повышается на 2°C. Монодатчик ECONAVI выкл., окружающая температура: 35°C/24°C. Температура, запрограммированная пультом ДУ: 25°C, скорость вентилятора «Высокая», направление воздушного потока: Авто.

Общий расход электроэнергии измерялся в течение 1 часа при стабильных условиях в служебном помещении Panasonic (16,6 м²). Указан максимальный уровень энергосбережения, фактический результат может отличаться в зависимости от условий установки и эксплуатации.

При обогреве

До

20%^{*4}

энергосбережение

***4 Сравнение энергоемкости инверторной модели 1,5 л.с с включенным и выключенным монодатчиком ECONAVI (обогрев).**

Монодатчик ECONAVI вкл., окружающая температура: 7°C/6°C. Температура, запрограммированная пультом ДУ: 23°C, скорость вентилятора - высокая. Направление воздушного потока: Авто. Заданная температура понижается на 2°C сенсорной системой ECONAVI, обнаружившей отсутствие людей в комнате. Монодатчик ECONAVI выкл., окружающая температура: 7°C/6°C. Температура, запрограммированная пультом ДУ: 23°C, скорость вентилятора - высокая. Направление воздушного потока: Авто.

Общий расход электроэнергии измерялся в течение 1 часа при стабильных условиях в служебном помещении Panasonic (16,6 м²). Указан максимальный уровень энергосбережения, фактический результат может отличаться в зависимости от условий установки и эксплуатации.

ДАТЧИК ЧЕЛОВЕЧЕСКОЙ АКТИВНОСТИ

Высокая точность распознавания

Все предметы испускают невидимые инфракрасные лучи, которые, попадая в зону сканирования датчика человеческой активности ECONAVI, распознаются им как тепло. Если объект перемещается в зоне сканирования, ECONAVI сравнивает его температуру с комнатной температурой, чтобы определить, является ли этот объект человеком, и оценить уровень активности на основе его движения.

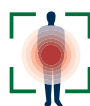

Распознавание присутствия людей

Разница температур	<input type="checkbox"/>	Разница температур	<input checked="" type="checkbox"/>	Разница температур	<input checked="" type="checkbox"/>
Движение	<input checked="" type="checkbox"/>	Движение	<input type="checkbox"/>	Движение	<input checked="" type="checkbox"/>

При отсутствии движения в течение 20 мин.

Вывод: отсутствие людей.

Вывод: отсутствие людей.

Вывод: кто-то есть в комнате.



Распознавание уровня человеческой активности

Масштаб

Частота

Скорость движения

Высокая верность решений достигается на основе сложных алгоритмов.

Высокий

Нормальный

Определяет уровень активности: Высокий или Нормальный

Зона охвата

Датчик человеческой активности имеет более широкую зону охвата благодаря усовершенствованной функции сканирования.

Вся комната делится на 3 области сканирования

Горизонтальная область сканирования

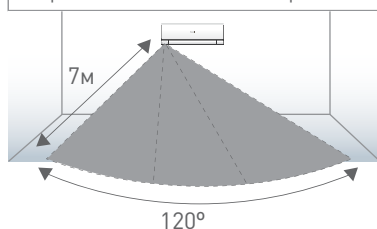

Вертикальная область сканирования

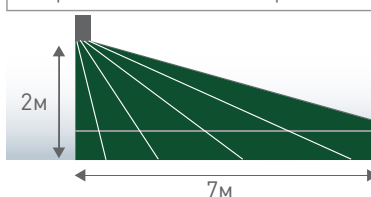

Дифференцирование объектов

ЭЛЕКТРОПРИБОРЫ

Разница температур 

+
Движение

▼

Заключение: не человек

МЕЛКИЕ НАСЕКОМЫЕ

Разница температур 

+
Движение

▼

Заключение: не человек

Оба различия могут улавливаться датчиком, но они слишком малы, чтобы повлиять на результат анализа.

КАТЯЩИЙСЯ МЯЧ

Разница температур 

+
Движение

▼

Заключение: не человек

ДОМАШНЕЕ ЖИВОТНОЕ

Разница температур 

+
Движение

▼

Заключение: не человек*

Исходя из разницы температур и особенностей движения объекта, ECONAVI определяет, является ли этот объект человеком.*

*Датчик может принять домашнее животное за человека, если оно не будет перемещаться в зоне сканирования со скоростью, недоступной для человека.

Принцип работы датчика

Датчик человеческой активности определяет уровень активности людей в комнате и направляет воздушный поток туда, где они находятся, или в зону наибольшей активности. Светодиодные индикаторы информируют пользователя о работе функции ECONAVI.

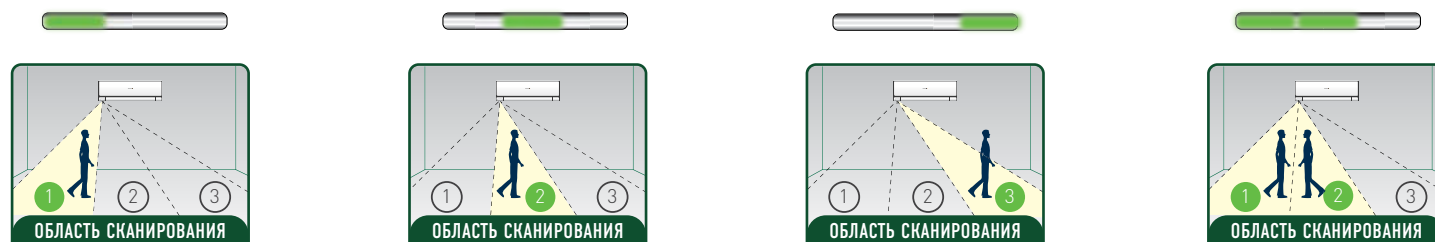

Примечание: Если датчик обнаружит изменение интенсивности движения, произойдет небольшая задержка перед загоранием светодиодного индикатора и сменой направления воздушного потока. Это делается для того, чтобы избежать слишком чувствительного реагирования жалюзи, которое не будет способствовать энергосбережению.

ОБЪЯСНЕНИЕ ИНВЕРТОРНОЙ ТЕХНОЛОГИИ

МЕНЬШЕЕ ПОТРЕБЛЕНИЕ ЭЛЕКТРОЭНЕРГИИ

Инверторные кондиционеры воздуха Panasonic предоставляют Вам исключительное сочетание энергосбережения и комфорта. Обычный неинверторный кондиционер воздуха способен работать только на постоянной мощности, которая слишком велика для поддержания заданной температуры. Так, он периодически включает и выключает компрессор. Это приводит к более широким колебаниям температуры, приводящим к излишним затратам энергии. Инверторный кондиционер воздуха Panasonic варьирует скорость вращения компрессора, обеспечивая точное поддержание заданной температуры.

Сравнение производительности

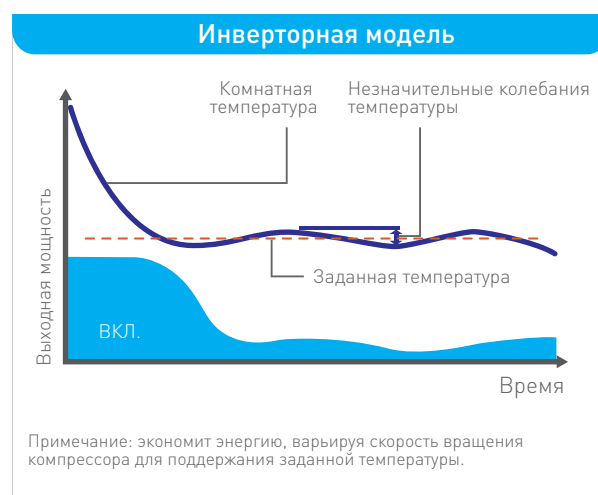
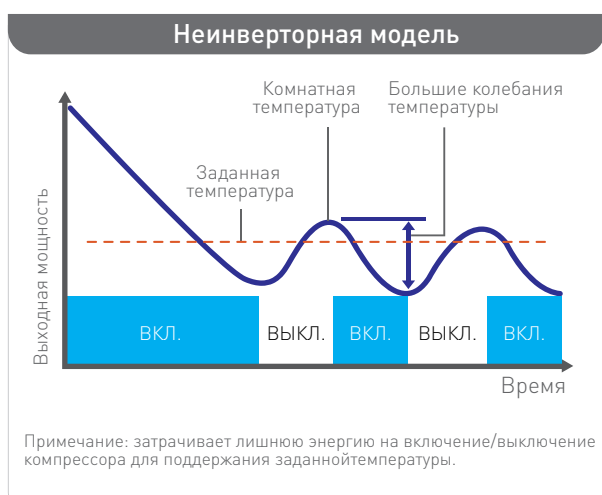

Постоянный комфорт

Точный контроль температуры и широкий диапазон выходной мощности позволяют инверторному кондиционеру воздуха адаптироваться к любому количеству людей в комнате, постоянно поддерживая в ней комфортную атмосферу.

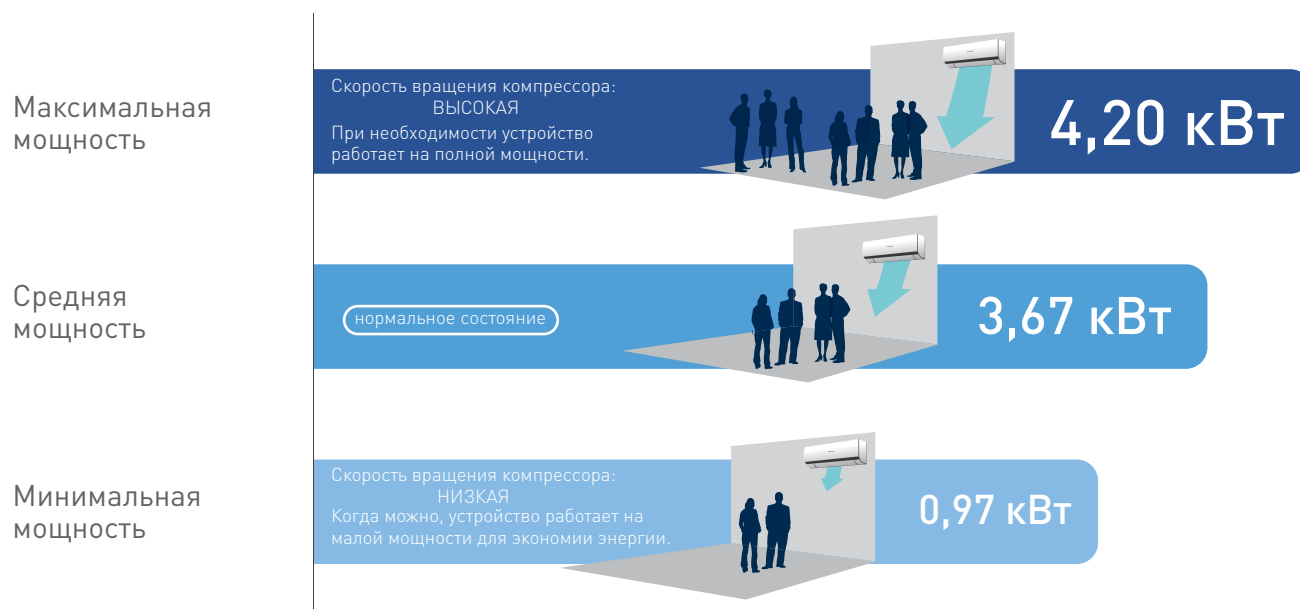

На рисунке показан широкий диапазон выходной мощности инверторной модели 1,5 л.с. при работе на охлаждение.

Быстрое охлаждение/обогрев

Инверторные кондиционеры воздуха Panasonic могут работать на более высокой мощности сразу после запуска, чтобы охладить комнату в 1,5 раза быстрее или согреть ее в 4 раза быстрее, чем неинверторные модели.

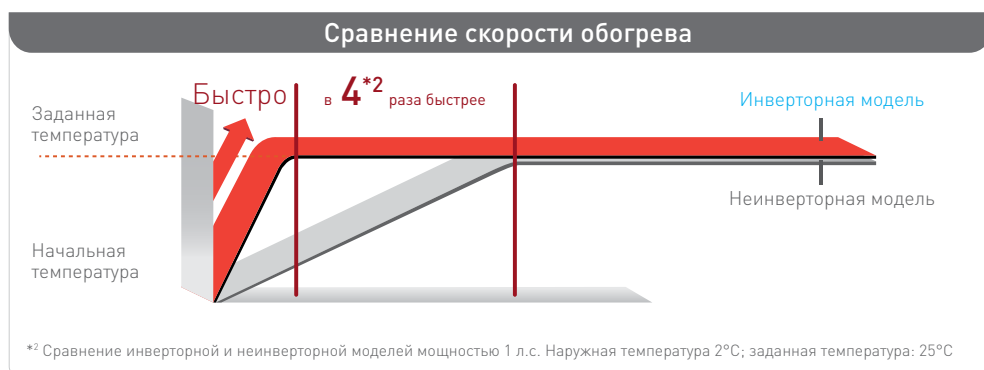
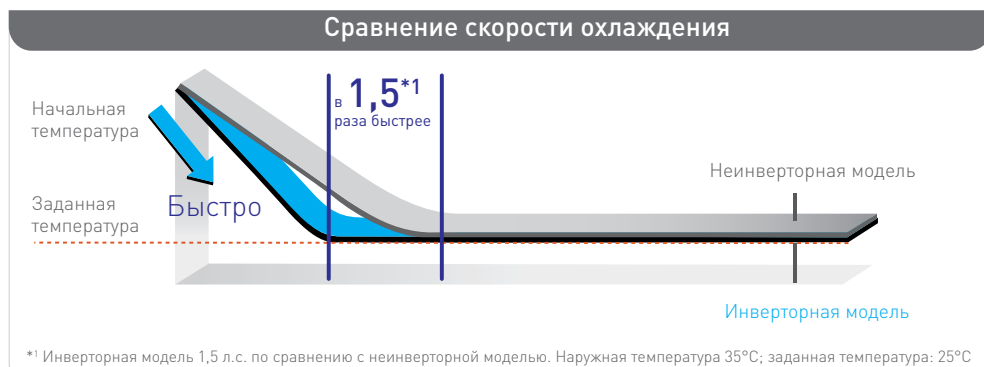

Инверторная модель (CS-E9PKDW)

Неинверторная модель (CS-YW9MKD)

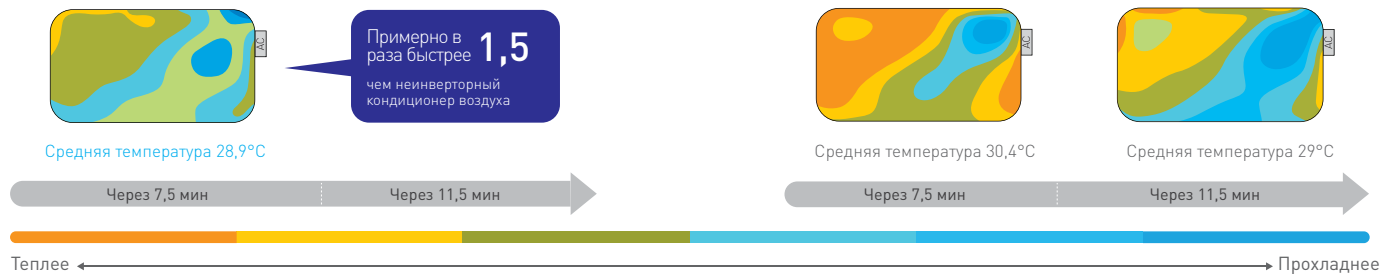

Условия тестирования <Усиленное охлаждение> Режим Powerful: ВКЛ. Наружная температура: 35°C DB/24°C WB. Заданная температура: 25°C. Скорость вентилятора: Высокая. Направление воздушного потока: Автоматическое верхнее распространение воздушного потока.

Охлаждение с мягким осушением

В режиме охлаждения с мягким осушением (Mild Dry Cooling) сохраняется примерно на 10% более высокая относительная влажность воздуха, чем при обычном охлаждении. Это помогает снизить ощущения сухости кожи и першения в горле.



Снижает температуру в комнате, сохраняя высокую влажность воздуха.

ЧТО ТАКОЕ PM2.5

Твердые примеси, также известные как PM (Particulate Matter) - это дисперсное вещество, включающее в себя различные микроскопические частицы и капли воды. Эти частицы размером менее 2,5 микрон (PM2.5) способны наносить вред нашему здоровью, поскольку легко проникают в легкие.

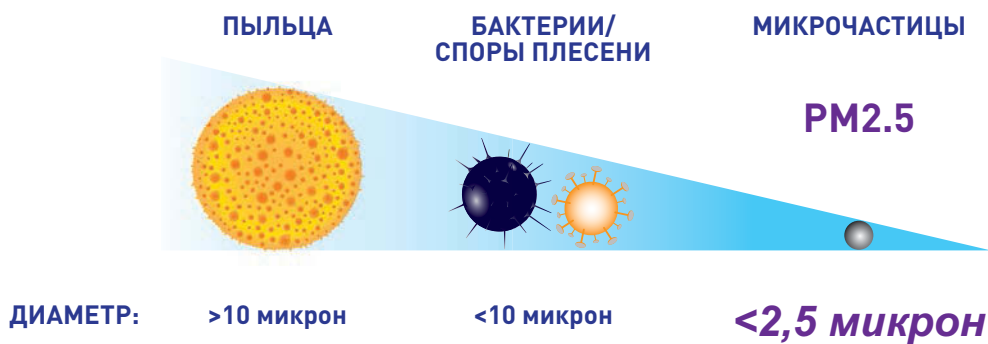

СРАВНЕНИЕ РАЗМЕРОВ ЧАСТИЦ

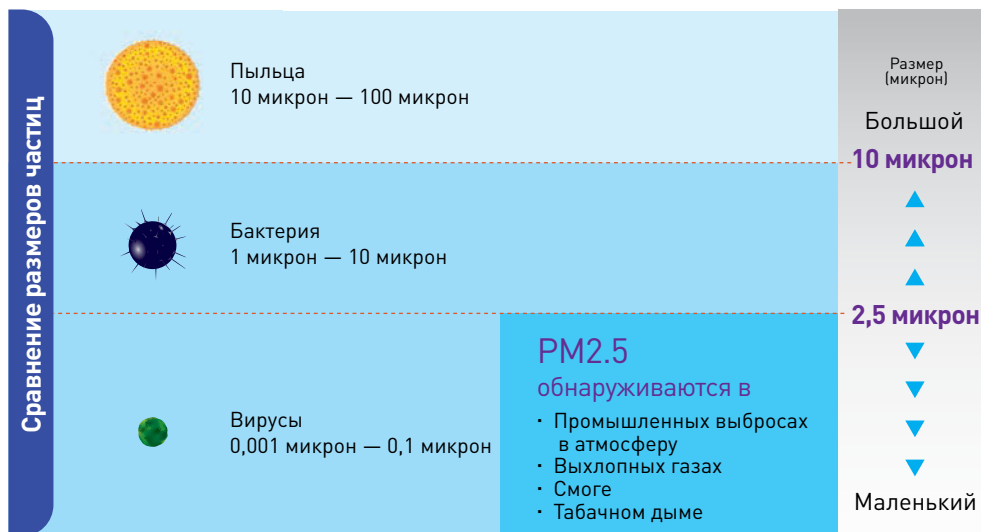

ИСТОЧНИКИ PM2.5

PM2.5 обнаруживаются во взвешенном состоянии в воздухе, пыли, грязи, дыме и каплях жидкости. Эти микроскопические частицы могут иметь как искусственное происхождение – например, продукты сгорания твердого топлива, открытого горения и производственных процессов, так и естественное происхождение, как, например, мельчайшие брызги морской воды и пыль, принесенная сильным ветром.



ЭФФЕКТИВНОСТЬ УСТРАНЕНИЯ PM2.5 ПО ВРЕМЕНИ



В ВОЗДУХЕ	Устраняет 99%^{*1} PM2.5		*1 Устранение PM2.5 было подтверждено исследовательским институтом FCG, Inc. • Отчет о тестировании №25034 PM2.5: Сигаретный дым (как источник PM2.5) Эффективность измерялась только для частиц 0,3 мкм-2,5 мкм (только для данного размера). Этот эффект устранения не доказан для всех дисперсных токсических веществ в воздухе. *Все результаты получены в специально созданных лабораторных условиях. Не все результаты демонстрируются в реальных условиях эксплуатации.
	Устраняет 99%^{*2} БАКТЕРИЙ ВИРУСОВ и СПОР ПЛЕСЕНИ		*2 Устранение вредных частиц из воздуха было подтверждено Исследовательским центром энвироники Китасато. • KRCEC-Bio. Отчет о тестировании № 23_0182 Бактерия: Золотистый стафилококк (NBRC 12732) • KRCEC-Env. Отчет о тестировании № 22_0008 Вирусы: Кишечная палочка [OX-174 ATCC 13706-B1] : Вирус гриппа (H1N1) 2009 • KRCEC-Env. Отчет о тестировании № 23_0140 Плесневой гриб: Penicillium pinophilum (NBRC 6345) Все результаты получены в специально созданных лабораторных условиях. Не все результаты демонстрируются в реальных условиях эксплуатации.

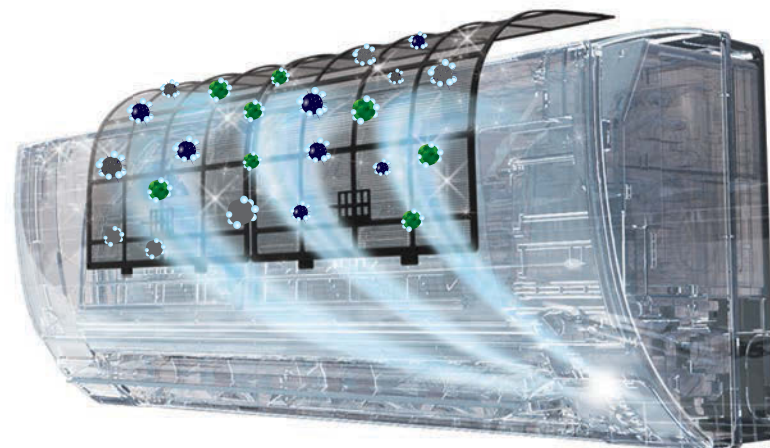

КАК РАБОТАЕТ ФУНКЦИЯ САМООЧИСТКИ ФИЛЬТРА?



1. Питание выкл.

Сначала нужно выключить кондиционер воздуха.

Примечание:
Сетевое питание должно быть включено во время всей операции.



2. Работа вентилятора

Вентилятор будет автоматически работать в течение 30 мин при слегка приоткрытых жалюзи, чтобы предотвратить образование конденсата на внутренних компонентах.

Примечание:
30-мин работа вентилятора относится только к моделям, работающим на охлаждение/осушение.

Вентилятор: включен.
Жалюзи: малый угол поворота.
ЖК-индикатор nanoe-G: включен.



3. Работа nanoe-G

Естественный «ионный ветер» распространяет наночастицы, испускаемые генератором nanoe-G.

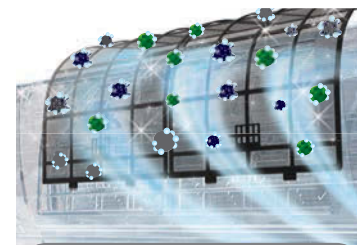

4. Эффект самоочистки

Частицы nanoe-G обезвреживают бактерии и вирусы, уловленные фильтром за 2 часа.

Вентилятор: выключен.
Жалюзи: закрыты.
ЖК-индикатор nanoe-G: включен.

Примечание:
В зависимости от совокупной продолжительности работы кондиционера воздуха, функция дезинфекции фильтра может быть активирована один раз в сутки.

ЭФФЕКТИВНОСТЬ nanoe-G

Самоочистка фильтра

Объект исследования	Название объекта	Эффективность	Проверяющая организация	Номер отчета	Метод исследования	Результат
Дезинфекция фильтра	Бактерии	99%	Японская лаборатория исследования пищевых продуктов	Отчет о тестировании No. 12037932001	Лабораторный образец, содержащий золотистый стафилококк, был помещен на фильтр внутреннего блока кондиционера воздуха, после чего начала работать система nanoe-G. Когда исследуемый образец был извлечен, было подсчитано количество жизнеспособных бактерий. * За 4 часа исследуемый образец помещался в 4 разных участках фильтра: верхнем/нижнем правом углу и в верхнем/нижнем левом углу.	Обезврежено 99% после 2-часовой работы системы nanoe-G.
	Вирусы	99%	Японская лаборатория исследования пищевых продуктов	Отчет о тестировании No. 12014705001	Лабораторный образец, зараженный кишечной палочкой, был помещен на фильтр внутреннего блока кондиционера воздуха, а затем начала работать система nanoe-G. После того, как исследуемый образец был извлечен, был определен титр инфекционности. * За 4 часа исследуемый образец помещался в 4 разных участках фильтра: верхнем/нижнем правом углу и в верхнем/нижнем левом углу.	Обезврежено 99% после 2-часовой работы системы nanoe-G.
		Примерно 90% на фильтре (процентное соотношение варьируется от 78,9% до 96,2% в зависимости от расположения фильтра).	Исследовательский центр энвироники Китасато	KRCES-Virus Отчет о тестировании 24_0013	Лабораторный образец, зараженный вирусом гриппа (H1N1) 2009, был помещен на фильтр внутреннего блока кондиционера воздуха, а затем начала работать система nanoe-G. После того, как исследуемый образец был извлечен, был определен титр инфекционности вируса. * За 4 часа исследуемый образец помещался в 4 разных участках фильтра: в верхнем/нижнем правом углу и в верхнем/нижнем левом углу.	Обезврежено в среднем 90% после 2-часовой работы системы nanoe-G (процентное соотношение варьируется от 78,9% до 96,1% в зависимости от расположения фильтра).

Примечание: Все результаты получены в специальных условиях тестирования. Не все показатели будут демонстрироваться в реальных условиях эксплуатации.

Дезинфекция фильтра	Обезвреживает		<p>*1 Дезинфекция фильтра была подтверждена Японской лабораторией исследования пищевых продуктов.</p> <ul style="list-style-type: none"> • Номер отчета о тестировании: 12037932001 Бактерия: Золотистый стафилококк (NBRC 12732) • Отчет о тестировании: 12014705001 Вирус: Кишечная палочка (φX-174 ATCC 13706-B1) <p>Все результаты получены в специальных условиях тестирования. Не все показатели будут демонстрироваться в реальных условиях эксплуатации</p> <p>Дезинфекция фильтра была подтверждена исследовательским центром энвироники Китасато.</p> <ul style="list-style-type: none"> • Номер отчета о тестировании: KRCES-Virus № 24_0013 Вирус: грипп (H1N1) 2009 <p>Все результаты получены в специальных условиях тестирования. Не все показатели будут демонстрироваться в реальных условиях эксплуатации.</p>
	Обезвреживает в среднем		

ЭФФЕКТИВНОСТЬ папое-г

В воздухе

Данные по устранению находящихся в воздухе бактерий были предоставлены Гарвардской Школой Общественного Здоровья на симпозиуме по нанотехнологиям в Киотском университете в 2012 году.

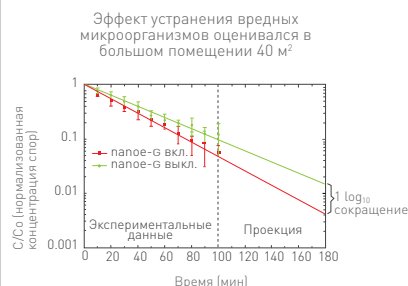

Эффект оценивался через 100 минут в исследовательском помещении площадью 40 м². Эффект в реальных условиях эксплуатации может отличаться.

«Оценка производительности нового ионизатора, применяемого для очистки воздуха». Др. С. Радник и др., Гарвардская Школа Общественного Здоровья, Лаборатория экологических нанотехнологий (Environmental Health Nanoscience Lab.)

Эффект устранения находящихся в воздухе бактерий путем использования кондиционера воздуха с технологией папое-г исследовался в большом помещении. Результаты были представлены на симпозиуме по нанотехнологиям, совместно проведенным Гарвардским и Киотским университетами в сентябре 2012 г.

Метод тестирования: устранение находящихся в воздухе бактерий путем генерирования наноионов папое-г.

Объект исследования: летающие в воздухе бактерии. Результаты тестирования: по полученным данным, после трех часов работы системы папое-г достигается сокращение численности бактерий на 2,7 log₁₀, что ~ на 1 log₁₀ больше по сравнению с очисткой воздуха без применения системы папое-г.

Объект исследования	Название объекта	Эффективность устранения	Проверяющая организация	Отчет о тестировании	Метод	Результат
PM2.5	Сигаретный дым (как источник PM2.5)	99%	Исследовательский институт FCG, Inc.	Номер отчета о тестировании No. 25034		Устранение 99% бактерий после 202 мин работы кондиционера.
Бактерии	Staphylococcus aureus (NBRC 12732) (золотистый стафилококк)	99%	Исследовательский центр энвироники Китасато	KRCES-Bio. Номер отчета о тестировании No. 23_0182	Кондиционер воздуха с системой папое-Г эксплуатировался в лабораторном помещении (25 м³), где была взята проба воздуха и подсчитано количество находящихся в ней бактерий.	Устранение 99% бактерий после 150 мин работы кондиционера.
Вирусы	EsEcherichia coli phage (OX-174 ATCC 13706-B1) (кишечная палочка)	99%	Исследовательский центр энвироники Китасато	KRCES-Env. Отчет о тестировании No. 22_0008	Кондиционер воздуха с системой папое-Г эксплуатировался в лабораторном помещении (25 м³), где была взята проба воздуха и подсчитано количество находящихся в ней кишечных палочек.	Устранение 99% кишечных палочек после 120 мин работы кондиционера.
		99%	Исследовательский центр энвироники Китасато	KRCES-Env. Отчет о тестировании No. 22_0008	Кондиционер воздуха с системой папое-Г эксплуатировался в исследовательской камере (200 л), где была взята проба воздуха и подсчитано количество находящихся в ней кишечных палочек.	Устранение 99% кишечных палочек после 5 мин работы кондиционера.
	Вирус гриппа (H1N1) 2009	99%	Исследовательский центр энвироники Китасато	KRCES-Env. Отчет о тестировании No. 22_0008	Система папое-Г работала в исследовательской камере (200 л), где была взята проба на титры вируса гриппа и подсчитан индекс нейтрализации вируса методом Рида-Менча. В связи с опасностью для здоровья, связанной с беспорядочным распространением вируса гриппа (H1 N1) 2009, антивирусная эффективность системы папое-Г не может быть исследована в большом лабораторном помещении (25 м³). При исследовании в 200-л камере система папое-Г смогла снизить количество титров вируса гриппа (H1N1) 2009 на 99% за 5 минут работы. Кроме того, при тестировании в большем помещении (25 м³) система папое-Г за 120 минут работы смогла устранить из воздуха 99,5% бактериофагов кишечной палочки. Было решено, что оценка нейтрализации вируса гриппа может быть выведена на основе данных, полученных для бактериофагов, исходя из результатов исследования в 200-л камере. По всей вероятности, кондиционер воздуха, работающий в большой лабораторной комнате (25 м³), сможет устранить вирусы гриппа так же эффективно, как бактериофаги кишечной палочки.	Устранение 99% вирусов гриппа после 5 мин работы кондиционера.
Плесень	Penicillium pinophilum (NBRC 6345)	99%	Исследовательский центр энвироники Китасато	KRCES-Bio. Отчет о тестировании No. 23_0140	Кондиционер воздуха с системой папое-Г эксплуатировался в лабораторном помещении (25 м³), где была взята проба воздуха на содержание спор плесени.	Устранено 99% спор плесени после 90 мин работы кондиционера.

Примечание Все результаты получены в специальных условиях тестирования. Не все показатели демонстрируются в реальных условиях эксплуатации.

На поверхностях

Объект исследования	Название объекта	Эффективность устранения	Проверяющая организация	Номер отчета о тестировании	Метод исследования	Результат
Адгезивные	Бактерии	99%	Японская лаборатория исследования пищевых продуктов	Отчет о тестировании 11047933001-02	Кондиционер воздуха с системой nanoe-G эксплуатировался в исследовательском помещении (10 м³), где затем было подсчитано количество жизнеспособных клеток бактерий в чашке Петри.	99% нейтрализация после 24-часовой работы системы nanoe-G (по сравнению с обычным режимом кондиционирования/вентиляции воздуха).
	Вирусы	99%	Японская лаборатория исследования пищевых продуктов	Отчет о тестировании 11073649001-02	Система nanoe-G работала в исследовательской камере (90 л), после чего был исследован титр инфекционности бактериофага методом вирусных бляшек.	99% нейтрализация после 120 мин работы системы nanoe-G (по сравнению с состоянием до ее использования).
	Плесень	Останавливает рост плесени	Японская лаборатория исследования пищевых продуктов	Отчет о тестировании 11047937001-02	Система nanoe-G работала в исследовательской камере (1 м³), после чего была исследована колония плесенных грибов в чашке Петри.	Рост плесени прекратился (>85% через 7 дней)

Все результаты получены в специальных условиях тестирования. Не все показатели будут демонстрироваться в реальных условиях эксплуатации.

На поверхностях	Обезвреживает		<p>*3 Обезвреживание поверхностных микроорганизмов было подтверждено Японской лабораторией исследования пищевых продуктов.</p> <ul style="list-style-type: none"> • Отчета о тестировании № 11047933001-02 Бактерия: Золотистый стафилококк (NBRC 12732) • Отчет о тестировании № 11073649001-02 Вирус: Бактериофаг (Phi X 174 NBRC 103405) • Отчет о тестировании № 11047937001-02 Плесень: Cladosporium cladosporioides (NBRC 6348) (кладоспориум)
	99% *3 БАКТЕРИЙ и ВИРУСОВ		
	Сдерживает рост плесени		<p>Все результаты получены в специальных условиях тестирования. Не все показатели будут демонстрироваться в реальных условиях эксплуатации.</p>

ГИПЕРОБОГРЕВ

Горячий воздушный поток около 50°C нагнетается сразу после запуска.

Как только включается функция обогрева, накопленный «тепловой заряд» формирует горячий воздушный поток с температурой около 50°C. Это быстро создает комфортную атмосферу в комнате холодным зимним утром или сразу после Вашего возвращения домой.

Обычно



heatcharge



*Для модели CS-VE9NKE.

*Испытательное помещение Panasonic, наружная температура 7°C, температура в комнате 11°C, заданная температура 23°C или выше.

*В режиме Powerful, при возобновлении работы после 8-часового перерыва.

*Примерно через 2 мин после начала работы температура горячего воздуха возле выпускного отверстия достигла 50°C.

*Температура нагнетаемого горячего воздуха и продолжительность его подачи зависят от окружающей среды, в которой используется устройство, и от условий эксплуатации.

Когда это особенно удобно

Система Heatcharge быстро прогревает воздух, чтобы скорее создать комфортное тепло в комнате, где Вы просыпаетесь зимним утром, или при Вашем возвращении домой.



При пробуждении



При возвращении домой

Уровень теплового заряда можно проверить с помощью пульта ДУ.

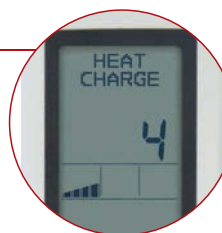

Нажмите кнопку Information, и уровень теплового заряда будет выведен на дисплей (5 уровней: от 0 до 4).

НЕПРЕРЫВНЫЙ ОБОГРЕВ

Использование накопленного тепла обеспечивает стабильный обогрев комнаты без перепадов температуры

Даже когда обогрев приостанавливается для разморозки внешнего блока, накопленное тепло продолжает согревать комнату. Это исключает прежний дискомфорт, связанный со снижением температуры в комнате при временном прекращении обогрева, и обеспечивает стабильное поддержание тепла Вашим кондиционером воздуха.

Обычно



Система **heatcharge**



*На сколько градусов охладится комната, и как долго будет длиться разморозка, зависит от рабочей среды (теплоизоляции помещения, отсутствия сквозняков и т.д.), а также от эксплуатационных и температурных условий.
 *Выходная температура воздуха снижается во время операции разморозки. На сколько градусов охладится комната, зависит от среды, в которой работает устройство (от теплоизоляции помещения, отсутствия сквозняков и т.д.), а также от эксплуатационных и температурных условий.
 *При значительном скоплении инея обогрев может прекратиться на период разморозки.
 *Испытательное помещение Panasonic. Наружная температура: 2°C, заданная температура: 23°C или выше.
 *Объем и направление воздушного потока: АВТО.
 *При стабильной комнатной температуре.

Что такое операция разморозки?

Знаете ли Вы, что...

Во время обогрева холодный воздух из внутреннего блока выводится за пределы помещения. Если на улице холодно, то в зависимости от конкретных условий на теплообменнике внешнего блока может образовываться иней.

Операция разморозки

Обычный кондиционер воздуха не может одновременно работать на обогрев и оттаивать скопившийся иней. Поэтому обычно обогрев временно прекращается для выполнения разморозки.



УЛУЧШЕННАЯ ВОЗДУХОВЫПУСКНАЯ КОНСТРУКЦИЯ ТОЧНО НАПРАВЛЯЕТ ВОЗДУШНЫЙ ПОТОК

Усовершенствованный механизм управления воздушным потоком оснащен двумя направляющими лопатками и независимыми правыми/левыми жалюзи с зубчатой передачей. Такая конструкция позволяет гибко управлять воздушным потоком, направляя теплый воздух именно туда, где в данный момент требуется обогрев.

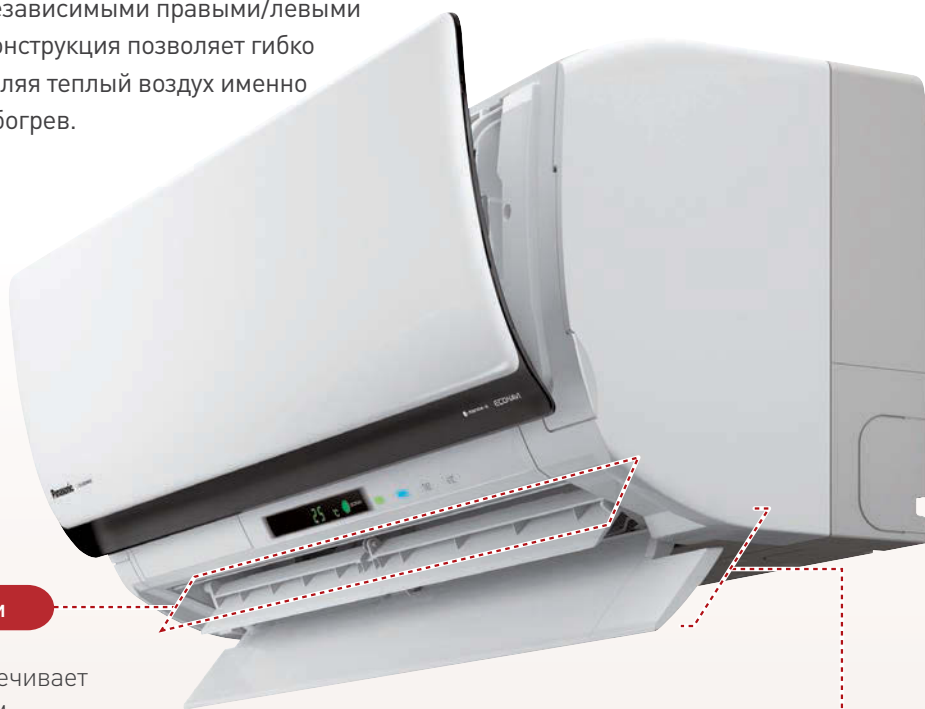

Независимые правые/левые жалюзи

Независимое движение жалюзи обеспечивает точное управление воздушным потоком.

Узкий левый/правый воздушный поток

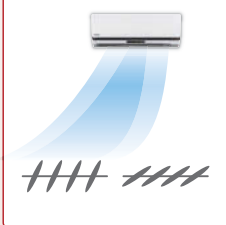

Узкий фронтальный воздушный поток

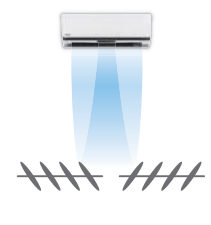

Широкий веерный воздушный поток

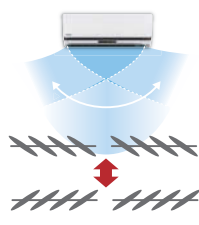

Большая направляющая лопатка

В начале работы направляющая лопатка выдвигается далеко вперед и поворачивается под оптимальным углом для создания мощного воздушного потока.

Сдвоенные подвижные направляющие лопатки

Сдвоенные направляющие лопатки сжимают воздушный поток, чтобы воздух перемещался дальше и быстрее.

Воздушный поток сжимается.

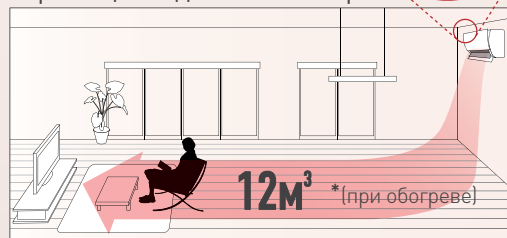

* Для модели CS-VE9NKE

* Работа на обогрев в помещении для климатических испытаний Panasonic при наружной температуре 2°C. Запрограммированные настройки: температура внутри помещения 23°C, направление воздушного потока – 3, режим Powerful. Расстояние до границы зоны с температурой 24°C – 15 см над уровнем пола. Область распределения температуры определена с учетом скорости ослабления воздушного потока.

Создание оптимального воздушного потока при охлаждении и обогреве

Эффект обогрева пола

Во время обогрева теплый воздух направляется к полу. Там воздух рассеивается и легко поднимается вверх, полностью прогревая комнату для дополнительного комфорта.



* Рис.
* При стабильном обогреве.

Эффект прохладного душа

Во время охлаждения воздушный поток направляется к потолку. Рассеиваясь вниз от потолка, он создает приятную прохладу в комнате.

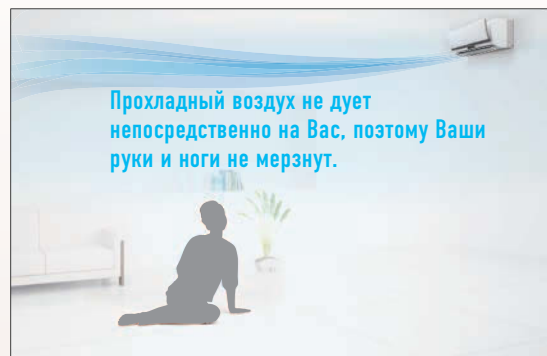
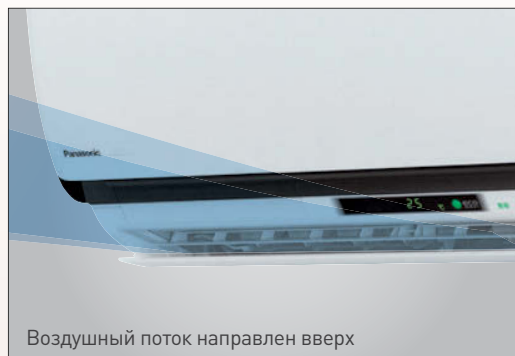

* Рис.
* При стабильном охлаждении.

Технические разработки Panasonic повышают энергосбережение

Внешний блок

Различные устройства сокращают потери энергии

Компрессор оснащен недавно разработанным высокоэффективным двигателем, минимизирующим потери энергии во время вращения.

Гиперволновой роторный двигатель

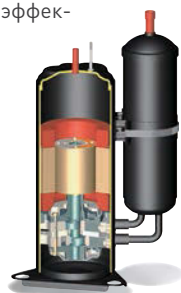

Внутренний блок

Стабильный теплообмен и ровный воздушный поток

Большая площадь сечения теплообменника и минимальное сопротивление воздуха на пути воздушного потока гарантируют эффективную работу.

Поперечноточный вентилятор

Большой вентилятор создает мощный воздушный поток.

Поперечноточный вентилятор

Большой вентилятор работает тихо, создавая мощный воздушный поток

Для достижения подобной эффективности было принято во внимание все, включая форму лопастей вентилятора.

Гибридный теплообменник

Трубки теплообменника имеют разные диаметры и оптимально скомпонованы для максимально эффективного теплообмена.

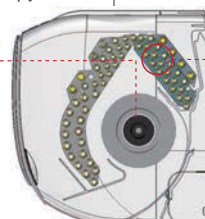

*Иллюстрация для модели 1,5 л.с.



Полупромышленные кондиционеры воздуха для офисов и магазинов

Кассетный ТИП



Скрытый ТИП



Потолочный ТИП



Конфигурация сдвоенных блоков (одновременная работа)

Внутренние блоки одного типа и производительности можно соединить в сдвоенной конфигурации (одновременная работа)

* Требуется дополнительный комплект разветвителей труб (CZ-H5H53DP для 3,0-4,0 л.с. CZ-H2H53EP для 5,0-6,0 л.с.)

Внешний блок \ Внутренний блок	Кассетный	Скрытый (среднее статическое давление)	Потолочный
3,0 л.с.	3,0 (1,5)		
4,0 л.с.	4,0 (2,0)		4,0 (2,0)
5,0 л.с.	5,0 (2,5)	5,0 (2,5)	5,0 (2,5)
6,0 л.с.	6,0 (3,0)	6,0 (3,0)	6,0 (3,0)

■ : Производительность внешнего блока
 ■ : Производительность внутреннего блока
 * Кроме серии YL

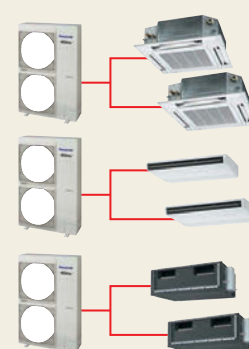

Оptionальные модули

■ Проводной пульт ДУ CZ-RD513C

(для кондиционеров кассетного и потолочного типа)



* Проводной пульт ДУ входит в комплект поставки скрытых кондиционеров.

■ Беспроводной пульт ДУ

Модели с тепловым насосом

CZ-RL513B (для кассетных)
CZ-RL513T (для потолочных)



Приемник для беспроводного пульта ДУ (для кассетных)



Приемник для беспроводного пульта ДУ (для потолочных)



● **Групповое управление с одного пульта ДУ**

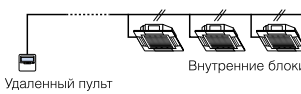

Удаленный пульт дистанционного управления Внутренние блоки

● Все внутренние блоки работают в одинаковом режиме.

● **Отдельное управление с двух пультов ДУ**

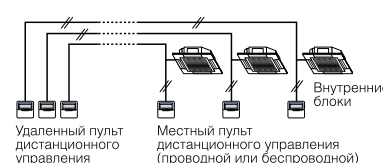

Удаленный пульт дистанционного управления Местный пульт дистанционного управления (проводной или беспроводной) Внутренние блоки

● Каждый внутренний блок может управляться любым из двух пультов ДУ.
 ● Дисплеи на двух пультах ДУ одинаковые, кроме настроек времени таймера.
 ● Последняя нажатая кнопка имеет старший приоритет (атрибут ведущий или ведомый задается с пульта ДУ).

● **Общее управление с проводного или беспроводного пульта ДУ**



Блок приемника Проводной пульт ДУ Беспроводной пульт ДУ

● Последний принятый сигнал управления имеет старший приоритет (с проводного или беспроводного пульта ДУ).

■ Система нумерации моделей

CS	-	F	28	D	B4	E	5
CU	-	YL	28	D	B	E	5
①	②	③	④	⑤			

① Тип модели
 CS/S: Внутренний блок
 CU/U: Внешний блок

② Функции
Внутренний блок
 F: Может использоваться с инверторной, неинверторной системой или с системой с тепловым насосом
Наружный блок
 L: Инверторные модели
 YL: Инверторные модели (серия YL)
 B: Неинверторные модели с тепловым насосом

③ Производительность
 Значение = Производительность (Вт/ч)х1/1000, например 28000 Вт/чх1/1000=28

④ Тип кондиционера
Внутренний /внешний блок
 B4: Кассетный блок (4-поточный)
 D2: Скрытый (модели со средним статическим давлением)
 T : Потолочный
 B : Внешний блок для кассетного, потолочного и скрытого типов внутреннего блока

⑤ Блок питания
 5: 50 Гц (1-фазный)
 8: 50 Гц (3-фазный)

Инверторное управление:



Экономичность

Все инверторные модели Panasonic серии FS оснащены инверторной DC системой управления для повышения КПД преобразования энергии (EER). Новая конструкция обеспечивает тихую и высокоэффективную работу и снижает эксплуатационные затраты.

Гиперволновой инвертор

Опыт и достигнутые Panasonic результаты в усовершенствовании инверторов реализованы в управлении двигателем. Инверторное управление отслеживает комфортные условия, одновременно обеспечивая экономный расход энергии.

Обычный инвертор

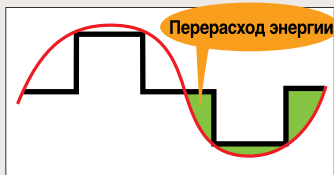

Кривая процесса отклоняется от кривой напряжения на двигателе, отсюда перерасход энергии.

Гиперволновой инвертор

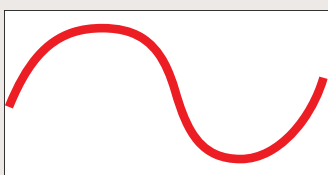

Кривая процесса очень близка к кривой напряжения на двигателе, поэтому потребление энергии снижается.

Для сравнения представим себе автомобиль, выполняющий поворот

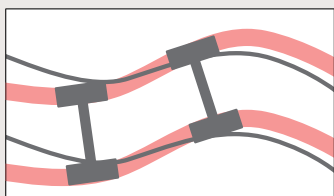

Когда автомобиль отклоняется от курса, происходит перерасход энергии.

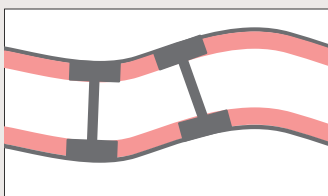

Если автомобиль сохраняет свой курс, энергия не теряется.

Высокопроизводительный компрессор

Использование мощного неодимового магнита позволило нам сделать двигатель еще компактнее. Роторный двигатель с катушкой, дающей меньшее искажение магнитного поля, достигает большей эффективности работы.

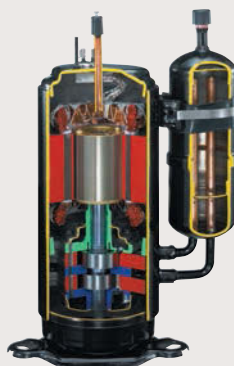

INVERTER



- 1 Гиперволновой инвертор
- 2 Компрессор с инверторным управлением DC
- 3 Новый большой диагональный вентилятор

Комфорт и экономичность

Улучшенная траектория воздушных потоков – залог эффективности

Лучший КПД в своем классе

Кассетный внутренний блок оснащен новым оригинальным турбовентилятором; новая форма гарантирует малозумность и большой воздушный поток. Вдобавок к этому двигатель постоянного тока вентилятора имеет вдвое больший КПД, чем у обычного двигателя, что обеспечивает комфортность и экономичность работы.

Новый оригинальный турбовентилятор

1 Новая объемная форма лопастей стабилизирует воздушный поток.

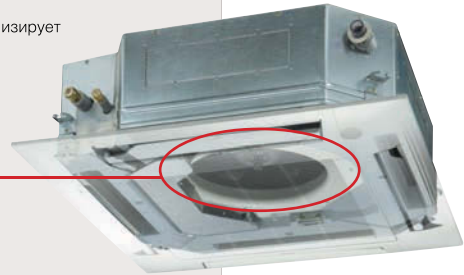
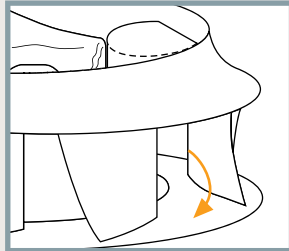

Усовершенствованный воздухозабор и выход воздуха.

2 Оптимизированная конструкция внутреннего теплообменника и вентилятора позволила увеличить диаметр вентилятора.

Компактный дизайн

Компактный внешний блок

Благодаря усовершенствованному вентилятору внешний блок можно теперь установить даже там, где обычная модель оказалась бы слишком крупногабаритной. Кроме того, без ущерба для бесшумности, удалось повысить производительность внешнего блока. Большая свобода выбора облегчает установку внешнего блока и подводку труб, одновременно сокращая стоимость этих работ.

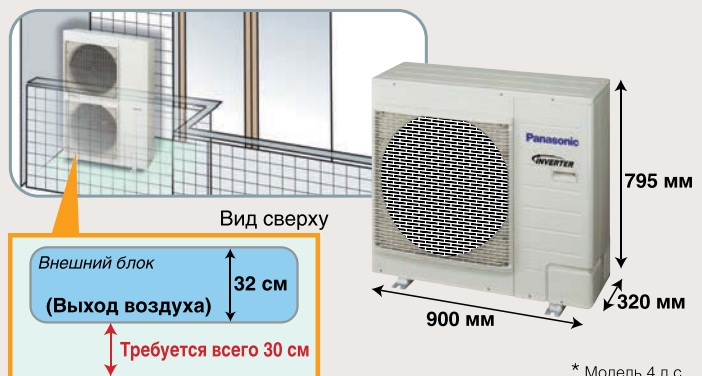

* Модель 4 л.с.

Улучшенная траектория воздушных потоков – залог эффективности

Три нововведения, минимизирующие сопротивление воздуха

- 1 Новый большой вентилятор диагонального воздушного потока. Новая форма лопастей сокращает дальность фронтального выброса воздуха.
- 2 Усовершенствованный контур передней решетки
- 3 Усовершенствованный узор передней решетки

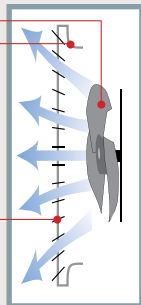

Точный расчет траектории воздушных потоков – залог экономии места

Вентилятор большого диаметра Sirocco с повышенной производительностью и высокоэффективным корпусом

1 Улучшенный аэродинамический профиль лопастей Sirocco повышает статическое давление. (Улучшено обтекание и снижено рассеивание.)

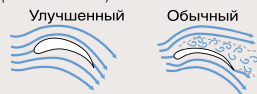

2* Высокая производительность вентилятора большого диаметра достигается благодаря уменьшению объема спиральной камеры и количества лопастей.

3* Усовершенствованный корпус позволил добиться максимальной эффективности движения воздуха. (Расширение просвета в нижней части позволило уменьшить высоту.)

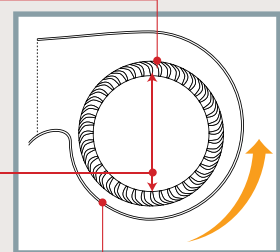

* На получение патентов на эти технологии поданы заявки.

Стремление к совершенству во всем – распределении воздушного



Комфорт в каждой детали

Серия FS воплощает неизменное стремление Panasonic к созданию максимального комфорта для пользователей. Огромное внимание уделено как оптимизации воздушного потока, так и качеству воздуха. Возможна также установка проводного пульта ДУ с усовершенствованным таймером для программирования режима работы, полностью отвечающего Вашим потребностям.

Для кассетных моделей

Таймер на неделю

Новая технология управления предлагает целый спектр установок угла обдува. Выберите любой из трех автоматических режимов жалюзи таким образом, чтобы воздушный поток был непосредственно направлен на Вас (размах 50°).

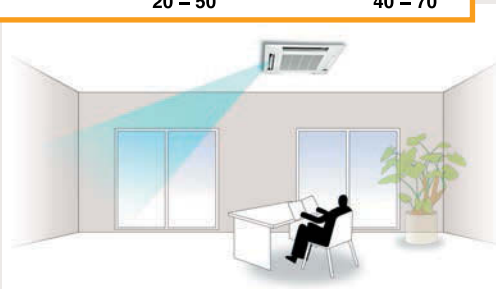
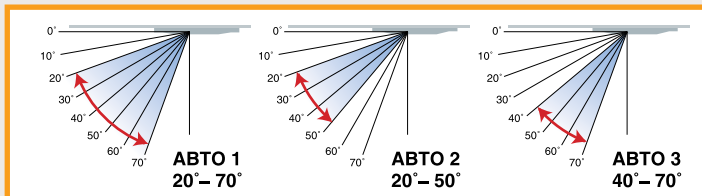

Можно управлять с беспроводного пульта ДУ.



Для всех моделей

Дезодорирование

Функция Odour Wash устраняет все неприятные запахи, выделяемые теплообменником кондиционера.

Двойная система устранения запахов

Удаление.

Нажать однократно

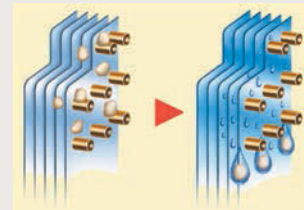

Если воздух, поступающий из выпускного отверстия, пахнет плесенью, влага в теплообменнике «смывает» этот запах.

Очистка*

Удерживать 3 сек

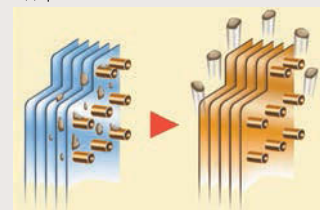

При сильном запахе, а также до и после сезона кондиционирования теплообменник нагревается и уничтожает неприятные запахи.

Можно управлять с беспроводного пульта ДУ. * Только инверторные модели

В качестве воздуха, потока и в удобстве эксплуатации

Для всех моделей

Таймер на неделю

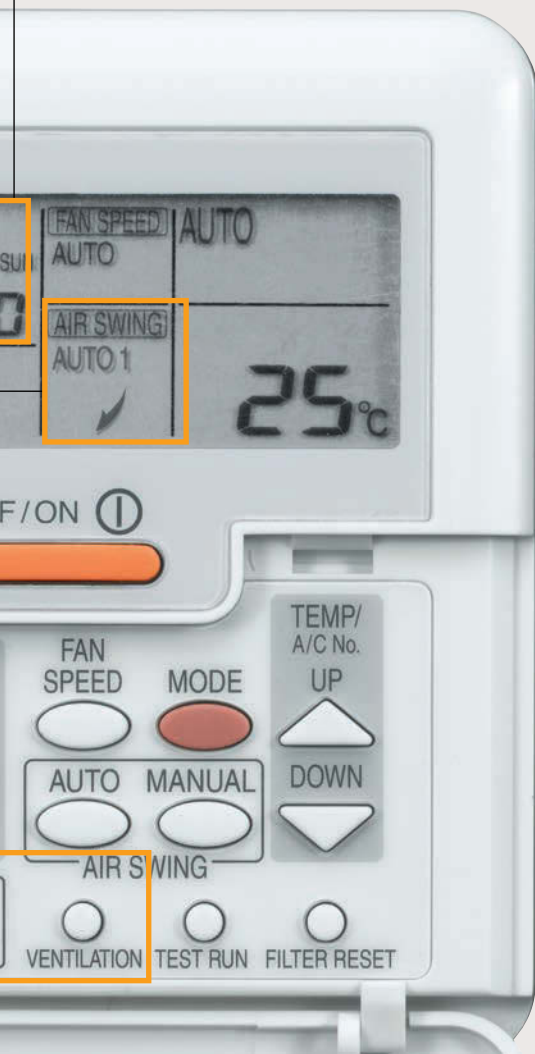

Таймер позволяет задавать установки работы кондиционера на каждый день недели. Максимальная длина программы – 6 установок на день и 42 установки на неделю. Для оптимального комфорта можно также задавать установки температуры.

Примеры установок

Магазин с обычными выходными	Количество людей в помещении зависит от времени суток	Не забыть выключить кондиционер
<p>Пример: Магазин закрывается в субботу после полудня и на все воскресенье.</p> <p>Пн - Пт: 9:00-18:00</p> <p>Сб: 9:00-12:00</p> <p>Вс: выходной</p> <p>➔ Можно задать разные установки на каждый день недели.</p>	<p>Пример: Понизить температуру на время обеда, когда можно ожидать наплыва посетителей.</p> <p>На каждый день:</p> <p>Вкл. 12:00 23°C</p> <p>Вкл. 14:00 28°C</p> <p>➔ В этом случае можно одновременно устанавливать и температуру.</p>	<p>Пример: Чтобы не забыть выключить кондиционер в рабочие дни.</p> <p>Пн-Пт:</p> <p>Выкл. 22:00</p> <p>➔ Таймер можно запрограммировать на простую операцию отключения.</p>

Как задавать установку

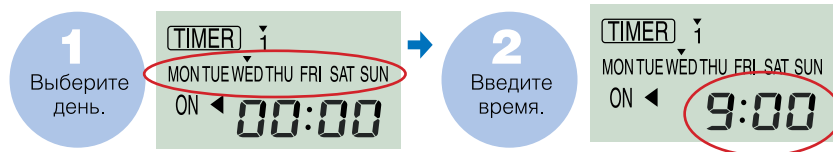

*Режим простого таймера

При использовании 24-часового таймера включения/выключения эту операцию можно назначить на одно и то же время ежедневно.

Для всех моделей

Экономичный режим

Достигается экономия в среднем 20%* энергии. Кондиционер определяет стабильные условия работы и плавно изменяет установленную температуру с шагом в 0,5°C, чтобы обеспечить энергосбережение.

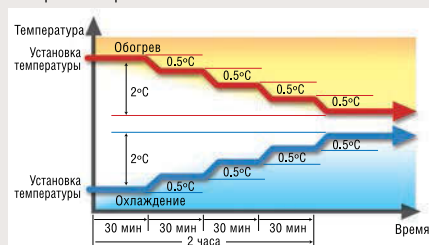

* Во время охлаждения при температуре 25°C, заданной с пульта ДУ, при стандартных температурных условиях охлаждения.

Можно управлять с беспроводного пульта ДУ.

Опция

Для кассетных и потолочных моделей

Фильтр SUPER alleru-buster

Фильтр использует три типа функциональных материалов, которые позволяют дезактивировать различные вредные элементы, находящиеся в воздухе, включая аллергены, вирусы и бактерии. Этот фильтр доступен как опция.

<Объекты обезвреживания>

Фильтр SUPER alleru-buster

Антиаллергенный

- Пыльца
- Пылевые клещи
- Запах домашних животных

Катехиновый

- Антивирусный
- Вирус

Биологический

- Антибактериальный
- Бактерия
- Против плесени
- Плесень

CZ-SA11P (Для кассетного типа)
CZ-SA12P (Для потолочного типа)

Кассетный тип



Возможность выбора пульт ДУ

*Пользователь может выбрать проводной или беспроводной пульт ДУ.



Проводной пульт ДУ



Беспроводной пульт ДУ

*Пульт ДУ не входит в комплект.

Быстрая и гибкая инсталляция

- Дренажный механизм, допускающий подъем на 750-мм

Сливной патрубок может быть поднят на 750 мм от основания устройства путем простого подсоединения колена. Это упрощает работу дренажного механизма и повышает гибкость установки внутреннего блока.

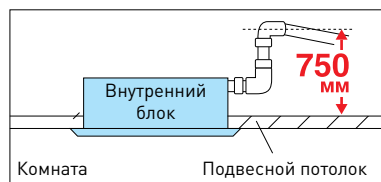

Простое техническое обслуживание и чистка

- Долговечный противоплесенный воздушный фильтр



* Для большей эффективности рекомендуем чистить воздушный фильтр через каждые 1,5 месяца.

Разнообразие функций

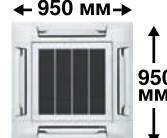
- Квадратная панель у всех моделей (Опционально: CZ-VT03P) 950 мм
- 
- Недельный таймер (только с проводного пульт ДУ)
 - 24-часовой таймер вкл./выкл. с установкой в реальном масштабе времени
 - Функция дезодорации Odour Wash
 - Экономичный режим
 - Функция автоматического перезапуска
 - Функция автоматической смены режимов
 - Автоматическое управление вентилятором
 - Функция осушения
 - Работа на охлаждение при низкой наружной температуре
*Подробности см. на стр. 84.
 - Управление горячим запуском
 - Функция самодиагностики
 - Опционально: Фильтр SUPER alleru-buster (CZ-SA11P)

Три варианта воздушного потока для большего комфорта

- Технология управления Multi Comfort Air Control

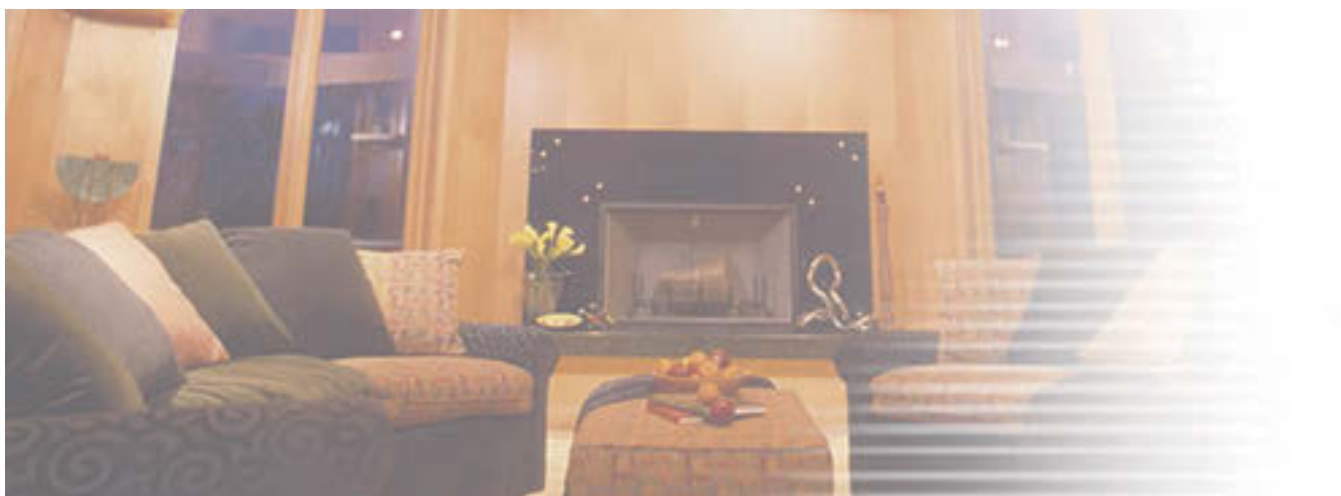
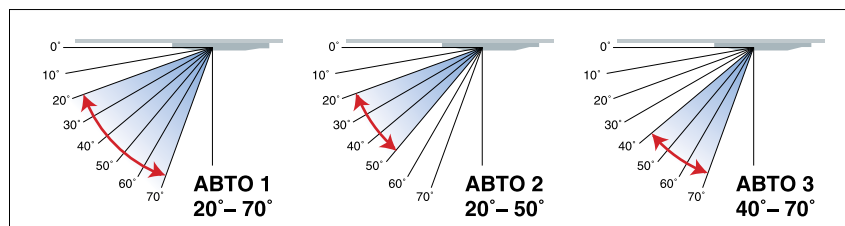

ТЕХНИЧЕСКИЕ ХАРАКТЕРИСТИКИ **Инверторные модели**

Модули	Холодопроизводительность	Теплопроизводительность	Источник питания	Входная мощность Охлаждение Обогрев	EER COP	Объем воздуха Охлаждение Обогрев	Уровень шума*				Габаритные размеры			Вес нетто			Подсоединение трубопровода		Длина трубы			Энергосбережение Классификация		
							Уровень звукового давления		Уровень мощности звука		Внутренний блок	Панель	Внешний блок	Внутренний блок	Панель	Внешний блок	Газовая линия	Жидкостная линия	Мин. / макс. длина	Разность высоты (O.D. вверх) ⁽¹⁾ O.D. вниз	Макс. длина без подзарядки	Класс охлаждения	Годовое потребление энергии	Класс обогрева
							Внутренний блок (Hi/Lo)	Внешний блок (Hi/Lo) Охлаждение Обогрев	Внутренний блок (Hi) Охлаждение Обогрев	Внешний блок (Hi) Охлаждение Обогрев														
S-F24DB4E5 CZ-BT03P U-YL24HBE5	5.60 (2.00-4.30) 19100 (6.800-21500)	7.00 (2.10-7.40) 23900 (7.200-25900)	1ø 220-240 50	1.86 (0.55-2.20) 2.05 (0.50-2.80)	3.01 3.41	18 18	36/32 36/32	49 51	51 51	67 68	246 840 840	950 950 45	795 875 +70# 320	26 4,5 65	15,88 (5/8)	9,52 (3/8)	7,5-30	(25) 20	30	B	930	B		
S-F28DB4E5 CZ-BT03P U-YL28HBE5	7.10 (2.10-7.70) 24200 (7.200-26300)	8.00 (2.20-8.30) 27300 (7.500-28300)	1ø 220-240 50	2.36 (0.65-2.40) 2.34 (0.60-3.20)	3.01 3.42	20 20	38/33 38/33	50 52	53 53	68 69	246 840 840	950 950 45	795 875 +70# 320	26 4,5 65	15,88 (5/8)	9,52 (3/8)	7,5-30	(25) 20	30	B	1.180	B		
S-F34DB4E5 CZ-BT03P U-YL34HBE5	10.00 (3.00-11.00) 34100 (13000-37500)	11.20 (3.00-13.00) 38200 (13000-44400)	1ø 220-240 50	3.32 (1.25-3.95) 3.28 (1.10-4.10)	3.01 3.41	27 27	42/37 42/37	53 56	57 57	71 73	288 840 840	950 950 45	795 900 320	29 4,5 66	15,88 (5/8)	9,52 (3/8)	7,5-50	(30) 20	30	B	1.660	B		
S-F34DB4E5 CZ-BT03P CU-L34DBE8	10.00 (4.00-12.00) 34100 (13000-40900)	11.20 (4.00-14.00) 38200 (13000-47700)	3ø 380-415 50	2.59 (1.15-3.20) 2.90 (1.10-4.10)	3.86 3.86	27 27	42/37 42/37	52 54	57 57	66 68	288 840 840	950 950 45	1,340 900 320	29 4,5 105	15,88 (5/8)	9,52 (3/8)	7,5-50	(30) 20	30	A	1.295	A		
S-F43DB4E5 CZ-BT03P U-YL43HBE5	12.50 (3.00-13.00) 42700 (13000-44400)	14.00 (3.00-15.00) 47800 (13000-51200)	1ø 220-240 50	4.15 (1.25-4.45) 4.10 (1.10-4.90)	3.01 3.41	31 31	46/41 46/41	54 56	61 61	72 73	288 840 840	950 950 45	1,170 900 320	29 4,5 94	15,88 (5/8)	9,52 (3/8)	7,5-50	(30) 20	30	B	2.075	B		
S-F43DB4E5 CZ-BT03P CU-L43DBE8	12.50 (4.00-14.00) 42600 (13000-47700)	14.00 (4.00-16.00) 47700 (13000-54400)	3ø 380-415 50	3.64 (1.20-3.80) 3.88 (1.15-4.90)	3.43 3.61	31 31	46/41 46/41	53 55	61 61	67 69	288 840 840	950 950 45	1,340 900 320	29 4,5 105	15,88 (5/8)	9,52 (3/8)	7,5-50	(30) 20	30	A	1.820	A		
S-F50DB4E5 CZ-BT03P CU-L50DBE8	14.00 (4.00-16.00) 47700 (13000-54400)	16.00 (4.00-18.00) 54600 (13000-61400)	3ø 380-415 50	4.65 (1.20-4.95) 4.69 (1.15-5.90)	3.01 3.41	32 32	47/42 47/42	54 56	62 62	68 70	288 840 840	950 950 45	1,340 900 320	29 4,5 105	15,88 (5/8)	9,52 (3/8)	7,5-50	(30) 20	30	B	2.325	B		

ТЕХНИЧЕСКИЕ ХАРАКТЕРИСТИКИ **Неинверторные модели**

Модули	Холодопроизводительность	Теплопроизводительность	Источник питания	Входная мощность Охлаждение Обогрев	EER COP	Объем воздуха Охлаждение Обогрев	Уровень шума*				Габаритные размеры			Вес нетто			Подсоединение трубопровода		Длина трубы			Энергосбережение Классификация		
							Уровень звукового давления		Уровень мощности звука		Внутренний блок	Панель	Внешний блок	Внутренний блок	Панель	Внешний блок	Газовая линия	Жидкостная линия	Мин. / макс. длина	Разность высоты (O.D. вверх) ⁽¹⁾ O.D. вниз	Макс. длина без подзарядки	Класс охлаждения	Годовое потребление энергии	Класс обогрева
							Внутренний блок (Hi/Lo)	Внешний блок (Hi/Lo) Охлаждение Обогрев	Внутренний блок (Hi) Охлаждение Обогрев	Внешний блок (Hi) Охлаждение Обогрев														
S-F18DB4E5 CZ-BT03P U-B18DBE5	5.00 17100	5.60 19100	1ø 220-240 50	1.72 (1.69-1.75) 1.62 (1.59-1.65)	2.91 3.46	20 20	35/32	49 50	50 49	65 66	246 840 840	950 950 45	795 875 320	26 4,5 57	12,7 (1/2)	6,35 (1/4)	7,5-30	(20) 20	20	C	860	B		
S-F24DB4E5 CZ-BT03P U-B24DBE5	6.60 22500	7.10 24200	1ø 220-240 50	2.51 (2.46-2.57) 2.36 (2.31-2.41)	2.63 3.01	18 18	36/32	50 51	51 51	66 67	246 840 840	950 950 45	795 875 320	26 4,5 69	15,88 (5/8)	9,52 (3/8)	7,5-50	(30) 20	30	D	1.255	D		
S-F28DB4E5 CZ-BT03P U-B28DBE5	7.30 24900	8.00 27300	1ø 220-240 50	2.80 (2.74-2.85) 2.60 (2.55-2.65)	2.61 3.08	20 20	38/33	52 53	53 53	67 68	246 840 840	950 950 45	795 900 320	26 4,5 69	15,88 (5/8)	9,52 (3/8)	7,5-50	(30) 20	30	D	1.400	D		
S-F28DB4E5 CZ-BT03P U-B28DBE8	7.30 24900	8.00 27300	3ø 380-415 50	2.80 (2.74-2.85) 2.60 (2.55-2.65)	2.61 3.08	20 20	38/33	52 53	53 53	67 68	246 840 840	950 950 45	795 900 320	26 4,5 69	15,88 (5/8)	9,52 (3/8)	7,5-50	(30) 20	30	D	1.400	D		
S-F34DB4E5 CZ-BT03P U-B34DBE5	10.00 34100	11.20 38200	1ø 220-240 50	3.81 (3.76-3.86) 3.86 (3.81-3.91)	2.62 2.90	27 27	42/37	55 56	57 57	69 70	288 840 840	950 950 45	1,170 900 320	28,5 4,5 102	15,88 (5/8)	9,52 (3/8)	7,5-50	(30) 20	30	D	1.905	D		
S-F34DB4E5 CZ-BT03P U-B34DBE8	10.00 34100	11.20 38200	3ø 380-415 50	3.68 (3.63-3.73) 3.78 (3.73-3.83)	2.72 2.96	27 27	42/37	55 56	57 57	69 70	288 840 840	950 950 45	1,170 900 320	28,5 4,5 100	15,88 (5/8)	9,52 (3/8)	7,5-50	(30) 20	30	D	1.840	D		
S-F43DB4E5 CZ-BT03P U-B43DBE8	12.50 42600	14.00 47700	3ø 380-415 50	4.65 (4.60-4.70) 4.59 (4.54-4.64)	2.69 3.05	31 31	46/41	56 57	61 61	70 71	288 840 840	950 950 45	1,170 900 320	28,5 4,5 102	15,88 (5/8)	9,52 (3/8)	7,5-50	(30) 20	30	D	2.325	D		
S-F50DB4E5 CZ-BT03P U-B50DBE8	13.50 46000	15.00 51100	3ø 380-415 50	5.06 (5.01-5.15) 4.93 (4.88-4.98)	2.67 3.04	32 32	47/42	56 57	62 62	70 71	288 840 840	950 950 45	1,170 900 320	28,5 4,5 102	15,88 (5/8)	9,52 (3/8)	7,5-50	(30) 20	30	D	2.530	D		

Номинальные условия

	Охлаждение	Обогрев
Температура воздуха внутри помещения	27°C DB/19°C WB	20°C DB
Температура воздуха вне помещения	35°C DB/24°C WB	7°C DB/6°C WB

* Уровень звукового давления внешнего блока показывает значение, полученное на расстоянии 1 м от передней панели основного устройства и в 1.5 м от земли.

** Может потребоваться дозаправка хладагента.

*** Внутренний блок

(1) При установке внешнего блока выше внутреннего блока.

Прибавьте 70 мм на соединительное отверстие трубопровода.

Скрытый тип

Модели со средним статическим давлением



Пульт ДУ

* Пульт дистанционного управления находится в одной упаковке с внутренним блоком.



Проводной пульт ДУ

Тонкая (всего 29 см*) и легкая конструкция

Глубина корпуса составляет всего 29 см, поэтому его легко можно разместить даже в ограниченном пространстве потолка. Изящный, привлекательный дизайн упрощает установку устройства и сочетается практически с любым интерьером.

* Модели 2,5 л.с. /3,0 л.с.

Гибкая инсталляция

Мощный воздушный поток позволяет использовать трубопровод большей длины. Так как воздуховыпускное отверстие может быть удалено от основного устройства, становятся возможными различные варианты монтажа кондиционера.

Простое обслуживание

Техническое обслуживание может выполняться со стороны нижней панели внутреннего блока.

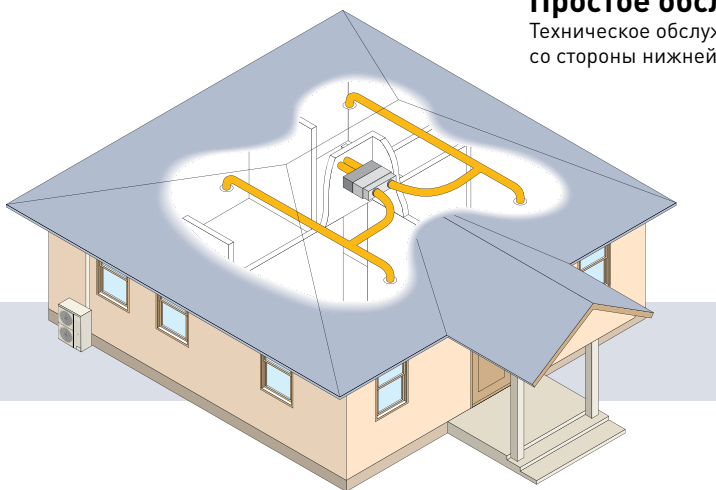

Разнообразие функций

- Автоматическое управление вентилятором
- Функция автоматического перезапуска
- Режим осушения
- Функция автоматической смены режимов
- Работа на охлаждение при низкой наружной температуре
*Подробнее см. на стр. 84.
- Недельный таймер
- 24-часовой таймер вкл./выкл. с установкой в реальном масштабе времени
- Функция дезодорации Odour Wash
- Экономичный режим
- Управление горячим запуском
- Функция самодиагностики



ТЕХНИЧЕСКИЕ ХАРАКТЕРИСТИКИ **Инверторные модели**

Модули	Холодильная-длительность	Теплопроизводительность	Источник питания	Входная мощность	EER COP	Объем воздуха	Внешнее статическое давление	Уровень шума*				Габаритные размеры		Вес нетто		Подсоединение трубопровода			Длина трубы			Энергосбережение Классификация					
								Уровень звукового давления		Уровень мощности звука		Внутренний блок	Внешний блок (Hi/Lo)	Внутренний блок (Hi)	Внешний блок (Hi) Охлаждение	Внутренний блок	Внешний блок	Внутренний блок	Внешний блок	Газовая линия	Жидкостная линия	Мин. / макс. длина	Разность высоты (O.D. вверх) ⁽¹⁾ O.D. вниз	Макс. длина без подзарядки	Класс охлаждения	Годовое потребление энергии	Класс обогрева
								дБ(А)	дБ(А)	дБ	дБ																
Внутренний блок Внешний блок	кВт Вт/ч	кВт Вт/ч	Фаза В Гц	кВт	Вт/Вт	м³/мин	Па (мм водяного столба)	дБ(А)	дБ(А)	дБ	дБ	мм В (Ш)	мм В (Ш)	кг	кг	O.D. мм (дюйм)	O.D. мм (дюйм)	м	м	м	кВт						
S-F240D2E5 U-YL24HBE5	5,40 (2,00-4,30) 19100 (6,800-21500)	7,00 (2,10-7,40) 23900 (7,200-23900)	1φ 220-240 50	1,99 (0,55-2,20) 2,49 (0,50-2,80)	2,81 2,81	22 22	69 (7)	45/41 43/39	49 51	61 59	67 68	290 1,000 +100# 500	795 875 +70# 320	35 65	65	15,88 (5/8)	9,52 (3/8)	7,5-30	(25) 20	30	С	995	D				
S-F280D2E5 U-YL28HBE5	7,10 (2,10-7,70) 24200 (7,200-26300)	8,00 (2,20-8,30) 27300 (7,500-28300)	1φ 220-240 50	2,53 (0,65-2,60) 2,85 (0,60-3,20)	2,81 2,81	22 22	69 (7)	45/41 43/39	50 52	61 59	68 69	290 1,000 +100# 500	795 875 +70# 320	35 65	65	15,88 (5/8)	9,52 (3/8)	7,5-30	(25) 20	30	С	1.265	D				
S-F340D2E5 U-YL34HBE5	10,00 (3,00-10,50) 34100 (13000-35800)	11,20 (3,00-12,50) 38200 (13000-42700)	1φ 220-240 50	3,56 (1,30-4,10) 3,72 (1,20-4,25)	2,81 3,01	38 38	98 (10)	49/45 47/44	53 56	64 62	71 73	360 1,000 +100# 650	795 900 320	48 66	66	15,88 (5/8)	9,52 (3/8)	7,5-50	(30) 20	30	С	1.780	D				
S-F340D2E5 CU-L34DBE8	10,00 (4,00-12,00) 34100 (13400-40900)	11,20 (4,00-13,50) 38200 (13400-44000)	3φ 380-415 50	3,06 (1,35-3,50) 3,28 (1,35-4,30)	3,27 3,41	38 38	98 (10)	49/45 47/44	52 54	64 62	66 68	360 1,000 +100# 650	1340 900 320	48 105	105	15,88 (5/8)	9,52 (3/8)	7,5-50	(30) 20	30	A	1.530	B				
S-F430D2E5 U-YL43HBE5	12,50 (3,80-13,00) 42700 (13000-44400)	14,00 (3,80-14,50) 47800 (13000-49500)	1φ 220-240 50	4,45 (1,30-4,70) 4,65 (1,20-5,00)	2,81 3,01	40 40	98 (10)	49/45 47/44	54 56	64 62	72 73	360 1,000 +100# 650	1,170 900 320	48 94	94	15,88 (5/8)	9,52 (3/8)	7,5-50	(30) 20	30	С	2.225	D				
S-F430D2E5 CU-L43DBE8	12,50 (4,00-13,50) 42600 (13400-44000)	14,00 (4,00-15,50) 47700 (13400-52900)	3φ 380-415 50	4,15 (1,40-4,50) 4,36 (1,40-5,10)	3,01 3,21	40 40	98 (10)	49/45 47/44	53 55	64 62	67 69	360 1,000 +100# 650	1340 900 320	48 105	105	15,88 (5/8)	9,52 (3/8)	7,5-50	(30) 20	30	B	2.075	С				
S-F500D2E5 CU-L50DBE8	14,00 (4,00-18,00) 47700 (13400-54800)	16,00 (4,00-18,00) 54800 (13400-61400)	3φ 380-415 50	5,06 (1,45-5,40) 4,85 (1,40-6,10)	2,77 3,30	45 45	98 (10)	49/45 47/44	54 56	64 62	68 70	360 1,000 +100# 650	1340 900 320	48 105	105	15,88 (5/8)	9,52 (3/8)	7,5-50	(30) 20	30	D	2.530	С				

ТЕХНИЧЕСКИЕ ХАРАКТЕРИСТИКИ **Неинверторные модели**

Модули	Холодильная-длительность	Теплопроизводительность	Источник питания	Входная мощность	EER COP	Объем воздуха	Внешнее статическое давление	Уровень шума*				Габаритные размеры		Вес нетто		Подсоединение трубопровода			Длина трубы			Энергосбережение Классификация					
								Уровень звукового давления		Уровень мощности звука		Внутренний блок	Внешний блок (Hi/Lo)	Внутренний блок (Hi)	Внешний блок (Hi) Охлаждение	Внутренний блок	Внешний блок	Внутренний блок	Внешний блок	Газовая линия	Жидкостная линия	Мин. / макс. длина	Разность высоты (O.D. вверх) ⁽¹⁾ O.D. вниз	Макс. длина без подзарядки	Класс охлаждения	Годовое потребление энергии	Класс обогрева
								дБ(А)	дБ(А)	дБ	дБ																
Внутренний блок Внешний блок	кВт Вт/ч	кВт Вт/ч	Фаза В Гц	кВт	Вт/Вт	м³/мин	Па (мм водяного столба)	дБ(А)	дБ(А)	дБ	дБ	мм В (Ш)	мм В (Ш)	кг	кг	O.D. мм (дюйм)	O.D. мм (дюйм)	м	м	м	кВт						
S-F240D2E5 U-B24DBE5	6,40 22500	7,10 24200	1φ 220-240 50	2,64 (2,61-2,70) 2,53 (2,45-2,62)	2,50 2,81	22 22	69 (7)	45/41	50 51	61 59	66 67	290 1,000 +100# 500	795 900 320	35 69	69	15,88 (5/8)	9,52 (3/8)	7,5-50	(30) 20	30	E	1.320	D				
S-F280D2E5 U-B28DBE5	7,30 24900	8,00 27300	1φ 220-240 50	2,86 (2,81-2,91) 2,71 (2,62-2,80)	2,55 2,95	22 22	69 (7)	45/41	52 53	61 59	67 68	290 1,000 +100# 500	795 900 320	35 69	69	15,88 (5/8)	9,52 (3/8)	7,5-50	(30) 20	30	E	1.430	D				
S-F280D2E5 U-B28DBE8	7,30 24900	8,00 27300	3φ 380-415 50	2,86 (2,81-2,91) 2,71 (2,62-2,80)	2,55 2,95	22 22	69 (7)	45/41	52 53	61 59	67 68	290 1,000 +100# 500	795 900 320	35 69	69	15,88 (5/8)	9,52 (3/8)	7,5-50	(30) 20	30	E	1.430	D				
S-F340D2E5 U-B34DBE5	10,00 34100	11,20 38200	1φ 220-240 50	3,97 (3,89-4,08) 3,98 (3,90-4,05)	2,52 2,81	38 38	98 (10)	49/45	55 56	64 62	69 70	360 1,000 +100# 650	1,170 900 320	48 102	102	15,88 (5/8)	9,52 (3/8)	7,5-50	(30) 20	30	E	1.985	D				
S-F340D2E5 U-B34DBE8	10,00 34100	11,20 38200	3φ 380-415 50	3,83 (3,79-3,92) 3,68 (3,63-3,75)	2,61 3,04	38 38	98 (10)	49/45	55 56	64 62	69 70	360 1,000 +100# 650	1,170 900 320	48 100	100	15,88 (5/8)	9,52 (3/8)	7,5-50	(30) 20	30	D	1.915	D				
S-F430D2E5 U-B43DBE8	12,50 42600	14,00 47700	3φ 380-415 50	4,92 (4,85-5,04) 4,66 (4,56-4,78)	2,54 3,00	40 40	98 (10)	49/45	56 57	64 62	70 71	360 1,000 +100# 650	1,170 900 320	48 102	102	15,88 (5/8)	9,52 (3/8)	7,5-50	(30) 20	30	E	2.460	D				
S-F500D2E5 U-B50DBE8	13,50 46000	15,00 51100	3φ 380-415 50	5,36 (5,31-5,44) 5,13 (5,08-5,18)	2,52 2,92	45 45	98 (10)	49/45	56 57	64 62	70 71	360 1,000 +100# 650	1,170 900 320	48 102	102	15,88 (5/8)	9,52 (3/8)	7,5-50	(30) 20	30	E	2.680	D				

Номинальные условия

	Охлаждение	Обогрев
Температура воздуха внутри помещения	27°C DB/19°C WB	20°C DB
Температура воздуха вне помещения	35°C DB/24°C WB	7°C DB/6°C WB

* Уровень звукового давления внешнего блока показывает значение, полученное на расстоянии 1 м от передней панели основного устройства и в 1,5 м от земли.

** Может потребоваться дозаправка хладагента.

*** Внутренний блок

(1) При установке внешнего блока выше внутреннего блока.

Прибавьте 100 мм на линию подачи питания.

Прибавьте 70 мм на соединительное отверстие трубопровода.

Потолочный тип



Возможность выбора пульт ДУ

*Пользователь может выбрать проводной или беспроводной пульт ДУ.



Проводной пульт ДУ



Беспроводной пульт ДУ

Простое техническое обслуживание и чистка

- Долговечный фильтр, предотвращающий образование плесени

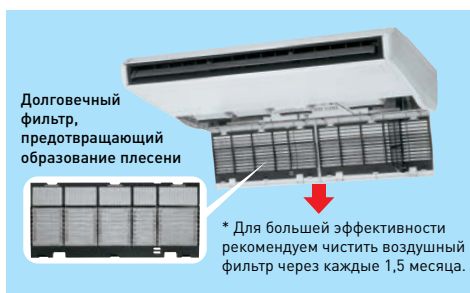

- Вывод труб в любом из трех направлений

Труба хладагента может быть выведена в любом из трех направлений (вправо, вправо назад, вправо вверх), а для дренажной трубы предусмотрено 4 возможных направления вывода.

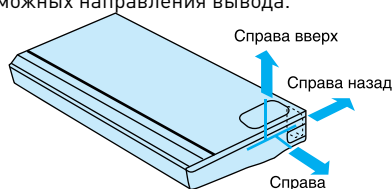

Широкий воздушный поток и удобство управления

- Широкий угол распространения воздушного потока - 100° по горизонтали.

Создание комфортного воздушного потока от стены до стены даже в большой комнате.

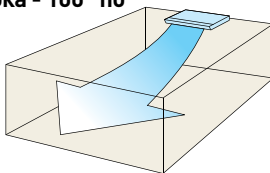

Вид сверху

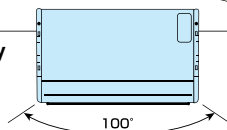

Ручная заслонка

- Автоматически покачивающиеся жалюзи.



Вид сбоку

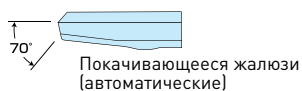

Разнообразие функций

- Функция автоматического перезапуска
- Автоматическое управление вентилятором
- Недельный таймер (только с проводного пульта ДУ)
- 24-часовой таймер вкл./выкл. с установкой в реальном масштабе времени
- Функция дезодорации Odour Wash
- Экономичный режим
- Работа на охлаждение при низкой наружной температуре
*Подробности см. на стр. 84.
- Функция автоматической смены режимов
- Режим осушения
- Управление горячим запуском (Hot Start)
- Функция самодиагностики
- Опционный фильтр SUPER alleru-buster (CZ-SA12P)



ТЕХНИЧЕСКИЕ ХАРАКТЕРИСТИКИ
Инверторные модели

Модули	Холодопроизводительность	Теплопроизводительность	Источник питания	Входная мощность	EER COP	Объем воздуха	Уровень шума*				Габаритные размеры		Вес нетто		Подсоединение трубопровода		Длина трубы			Энергосбережение Классификация		
							Уровень звукового давления		Уровень мощности звука		Внутренний блок	Внешний блок	Внутренний блок	Внешний блок	Газовая линия	Жидкостная линия	Мин. / макс. длина	Разность высоты (O.D. вверх) ⁽¹⁾ O.D. вниз	Макс. длина без подзарядки	Класс охлаждения	Годовое потребление энергии	Класс обогрева
							Охлаждение	Обогрев	Охлаждение	Обогрев												
Внутренний блок Внешний блок	кВт Вт/ч	кВт Вт/ч	Фаза В Гц	кВт	Вт/Вт	м³/мин	дБ(А)	дБ(А)	дБ	дБ	мм В Ш Г	мм В Ш Г	кг	кг	O.D. мм (дюйм)	O.D. мм (дюйм)	м	м	м	кВт		
S-F24DTE5 U-YL24HBE5	5.60 (2.00-4.30) 19100 (6800-21500)	7.00 (2.00-7.50) 23900 (6800-25400)	1ø 220-240 50	1.99 (0.48-2.35) 2.49 (0.55-2.95)	2.81 2.81	17 17	43/39 43/39	49 51	60 60	67 68	210 1,245 700	795 875 +70** 320	33	65	15.88 (5/8)	9.52 (3/8)	7.5-30	(25) 20	30	C	995	D
S-F28DTE5 U-YL28HBE5	7.10 (2.00-7.50) 24200 (6,800-25600)	8.00 (2.18-8.30) 27300 (7,200-28300)	1ø 220-240 50	2.53 (0.70-2.70) 2.855 (0.65-3.25)	2.81 2.80	18 18	45/41 45/41	50 52	62 62	68 69	210 1,245 700	795 875 +70** 320	33	65	15.88 (5/8)	9.52 (3/8)	7.5-30	(25) 20	30	C	1,265	D
S-F34DTE5 U-YL34HBE5	10.00 (3.00-13.50) 34100 (13000-35800)	11.20 (3.00-12.50) 38200 (13000-42700)	1ø 220-240 50	3.83 (1.30-4.10) 3.49 (1.15-4.20)	2.61 3.21	29 29	47/43 47/43	53 56	64 64	71 73	250 1,600 700	795 900 320	43	66	15.88 (5/8)	9.52 (3/8)	7.5-50	(30) 20	30	D	1,915	C
S-F34DTE5 CU-L34DVE8	10.00 (4.00-13.50) 34100 (13400-40900)	11.20 (4.00-13.50) 38200 (13400-44000)	3ø 380-415 50	3.00 (1.25-3.40) 3.28 (1.25-4.20)	3.33 3.41	29 29	47/43 47/43	52 54	64 64	66 68	250 1,600 700	1340 900 320	43	105	15.88 (5/8)	9.52 (3/8)	7.5-50	(30) 20	30	A	1,500	B
S-F43DTE5 U-YL43HBE5	12.50 (3.00-13.50) 42700 (13000-44400)	14.00 (3.00-14.50) 47800 (13000-49500)	1ø 220-240 50	4.45 (1.30-4.70) 4.23 (1.12-5.00)	2.81 3.31	31 31	49/45 49/45	54 56	66 66	72 73	250 1,600 700	1,170 900 320	47	94	15.88 (5/8)	9.52 (3/8)	7.5-50	(30) 20	30	C	2,225	C
S-F43DTE5 CU-L43DVE8	12.50 (4.00-13.50) 42600 (13400-44000)	14.00 (4.00-13.50) 47700 (13400-52900)	3ø 380-415 50	4.15 (1.30-4.30) 4.00 (1.25-5.0)	3.01 3.50	31 31	49/45 49/45	53 55	66 66	67 69	250 1,600 700	1,340 900 320	47	105	15.88 (5/8)	9.52 (3/8)	7.5-50	(30) 20	30	B	2,075	B
S-F50DTE5 CU-L50DVE8	14.00 (4.00-13.50) 47,700 (13400-54600)	16.00 (4.00-18.00) 54600 (13400-61400)	3ø 380-415 50	4.81 (1.35-5.10) 4.69 (1.30-6.00)	2.91 3.41	32 32	50/46 50/46	54 56	67 67	68 70	250 1,600 700	1,340 900 320	47	105	15.88 (5/8)	9.52 (3/8)	7.5-50	(30) 20	30	C	2,405	B

ТЕХНИЧЕСКИЕ ХАРАКТЕРИСТИКИ
Неинверторные модели

Модули	Холодопроизводительность	Теплопроизводительность	Источник питания	Входная мощность	EER COP	Объем воздуха	Уровень шума*				Габаритные размеры		Вес нетто		Подсоединение трубопровода		Длина трубы			Энергосбережение Классификация		
							Уровень звукового давления		Уровень мощности звука		Внутренний блок	Внешний блок	Внутренний блок	Внешний блок	Газовая линия	Жидкостная линия	Мин. / макс. длина	Разность высоты (O.D. вверх) ⁽¹⁾ O.D. вниз	Макс. длина без подзарядки	Класс охлаждения	Годовое потребление энергии	Класс обогрева
							Охлаждение	Обогрев	Охлаждение	Обогрев												
Внутренний блок Внешний блок	кВт Вт/ч	кВт Вт/ч	Фаза В Гц	кВт	Вт/Вт	м³/мин	дБ(А)	дБ(А)	дБ	дБ	мм В Ш Г	мм В Ш Г	кг	кг	O.D. мм (дюйм)	O.D. мм (дюйм)	м	м	м	кВт		
S-F18DTE5 U-B18DVE5	5.00 17100	5.60 19100	1ø 220-240 50	1.81 (1.78-1.84) 1.74 (1.71-1.77)	2.76 3.22	14 14	41/37	49 50	58 58	65 66	210 1,245 700	795 900 320	33	57	12.7 (1/2)	6.35 (1/4)	7.5-30	(20) 20	20	D	905	C
S-F24DTE5 U-B24DVE5	6.60 22500	7.10 24200	1ø 220-240 50	2.57 (2.51-2.63) 2.49 (2.44-2.62)	2.57 2.85	17 17	43/39	50 51	60 60	66 67	210 1,245 700	795 900 320	33	69	15.88 (5/8)	9.52 (3/8)	7.5-50	(30) 20	30	E	1,285	D
S-F28DTE5 U-B28DVE5	7.30 24900	7.80 26600	1ø 220-240 50	2.85 (2.80-2.90) 2.75 (2.70-2.80)	2.56 2.84	18 18	45/41	52 53	62 62	67 68	210 1,245 700	795 900 320	33	69	15.88 (5/8)	9.52 (3/8)	7.5-50	(30) 20	30	E	1,425	D
S-F28DTE5 U-B28DVE8	7.30 24900	7.80 26600	3ø 380-415 50	2.85 (2.80-2.90) 2.75 (2.70-2.80)	2.56 2.84	18 18	45/41	52 53	62 62	67 68	210 1,245 700	795 900 320	33	69	15.88 (5/8)	9.52 (3/8)	7.5-50	(30) 20	30	E	1,425	D
S-F34DTE5 U-B34DVE5	10.00 34100	11.20 38200	1ø 220-240 50	3.90 (3.85-3.95) 3.99 (3.94-4.04)	2.56 2.81	29 29	47/43	55 56	64 64	69 70	250 1,600 700	1,170 900 320	43	102	15.88 (5/8)	9.52 (3/8)	7.5-50	(30) 20	30	E	1,950	D
S-F34DTE5 U-B34DVE8	10.00 34100	11.20 38200	3ø 380-415 50	3.77 (3.72-3.82) 3.91 (3.86-3.94)	2.65 2.86	29 29	47/43	55 56	64 64	69 70	250 1,600 700	1,170 900 320	43	100	15.88 (5/8)	9.52 (3/8)	7.5-50	(30) 20	30	D	1,885	D
S-F43DTE5 U-B43DVE8	12.50 42600	14.00 47700	3ø 380-415 50	4.75 (4.70-4.80) 4.69 (4.64-4.74)	2.63 2.99	31 31	49/45	56 57	66 66	70 71	250 1,600 700	1,170 900 320	47	102	15.88 (5/8)	9.52 (3/8)	7.5-50	(30) 20	30	D	2,375	D
S-F50DTE5 U-B50DVE8	13.50 46000	15.00 51100	3ø 380-415 50	5.16 (5.11-5.28) 5.03 (4.98-5.08)	2.62 2.98	32 32	50/46	56 57	67 67	70 71	250 1,600 700	1,170 900 320	47	102	15.88 (5/8)	9.52 (3/8)	7.5-50	(30) 20	30	D	2,580	D

Номинальные условия

	Охлаждение	Обогрев
Температура воздуха внутри помещения	27°C DB/19°C WB	20°C DB
Температура воздуха вне помещения	35°C DB/24°C WB	7°C DB/6°C WB

* Уровень звукового давления внешнего блока показывает значение, полученное на расстоянии 1 м от передней панели основного устройства и в 1,5 м от земли.

** Может понадобиться дозаправка хладагента.

*** Внутренний блок

(2) При установке внешнего блока выше внутреннего блока.

Прибавьте 70 мм на соединительное отверстие трубопровода.

Внешние блоки

INVERTER

НЕИНВЕРТОРНЫЕ



2.5 л.с. - 3.0 л.с.

4.0 л.с.(U-YL34HBE5)

5.0 л.с.(U-YL43HBE5)

4.0-6.0 л.с.(серия L)



2.0 л.с. - 3.0 л.с.

4.0 л.с. - 6.0 л.с.

Гибкая инсталляция при меньшей площади монтажа

Целый ряд усовершенствований позволил сократить время и площадь монтажа внешнего блока.

• Компактная конструкция внешнего блока

Усовершенствованная конструкция вентилятора позволила сделать внешний блок достаточно компактным для размещения в ограниченном пространстве, слишком узком для обычных моделей.

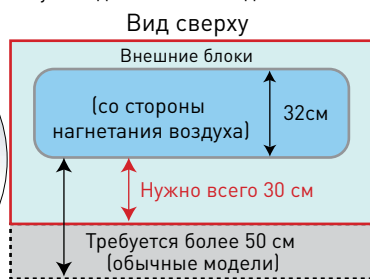
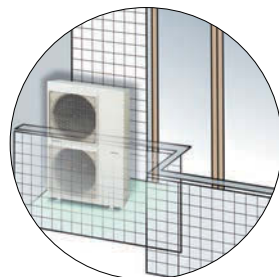

• Трубопровод длиной 50 м

Длина трубопровода может быть увеличена до 30 метров без заправки дополнительного хладагента и до 50 м с дозаправкой.

Это создает большую гибкость в размещении внешнего блока и значительно расширяет возможности инсталляции.

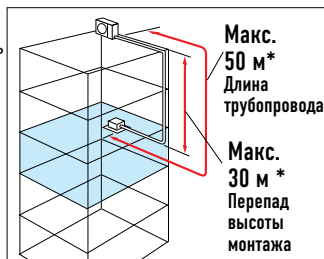

Допустимая длина трубопровода (инверторные модели)

	2,5 - 3,0 л.с.	4,0 л.с.	5,0 - 6,0 л.с.
Макс. длина #	30 м	50 м	50 м
Макс. длина без дозаправки хладагента	30 м	30 м	30 м
Макс. перепад высоты монтажа #	25 м*1 20 м*2	30 м*1 20 м*2	30 м*1 20 м*2

Допустимая длина трубопровода (неинверторные модели)

	2,0 л.с.	2,5 - 3,0 л.с.	4,0 л.с.	5,0 - 6,0 л.с.
Макс. длина #	30 м	50 м	50 м	50 м
Макс. длина без дозаправки хладагента	20 м	30 м	30 м	30 м
Макс. перепад высоты монтажа #	20 м	30 м*1 20 м*2	30 м*1 20 м*2	30 м*1 20 м*2

#Газ уже заправлен в расчете на длину трубы 30 м. (Если труба удлиняется, необходимо заправить дополнительный газ).

*1 При установке внешнего блока выше внутреннего блока.

*2 При установке внешнего блока ниже внутреннего блока.

• Гибкое 4-стороннее

подсоединение трубопровода
Трубы могут быть проложены в любом из 4 направлений.

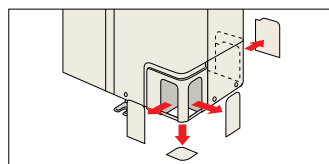

*Кроме серии YL 2,5 - 3 л.с.

• Централизованное удаление конденсата

Даже если на стене установлено несколько внешних блоков, образующийся в них конденсат может быть собран в одну дренажную трубу.

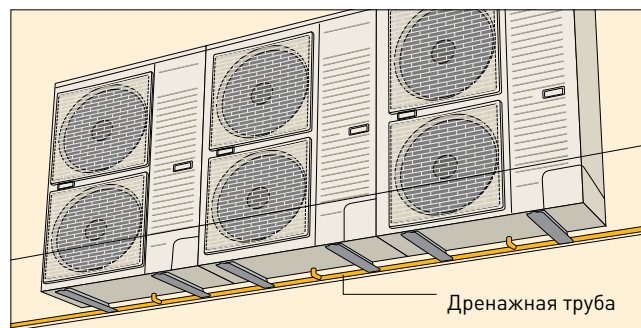

• Монтаж внешних блоков бок-о-бок

Внешние блоки, даже имеющие разную мощность, могут быть установлены рядом друг с другом, образуя эффективную и упорядоченную систему. Чтобы сделать это возможным, мы расположили сервисный порт на передней панели всех моделей и сделали глубину их корпусов одинаковой.

*Кроме серии YL 2,5 - 3 л.с.

Бесшумная, эффективная конструкция вентилятора

Благодаря новым технологиям шумоподавления работа внешнего блока стала практически бесшумной. Мы также повысили эффективность его работы и снизили потребление энергии.



Вентилятор с шумоподавляющей формой лопастей

Работа на охлаждение при низкой наружной температуре

Устройство может работать в режиме охлаждения даже при низкой наружной температуре.

Эта функция идеально подходит для таких условий эксплуатации, когда охлаждение воздуха необходимо даже зимой.

• Стандартные условия эксплуатации в режиме охлаждения

<Инверторные модели серии L> -5°C* до 43°C (наружная температура)
<Инверторные модели серии YL> -5°C* до 43°C (наружная температура)
<Неинверторные модели> 5°C* до 43°C (наружная температура)
* Возможна работа на охлаждение при -15°C <Инверторные модели серии L> / -10°C <Неинверторные модели> в нежилых комнатах, например, машинном зале и т.п., если температура в помещении не ниже 21 °C и влажность более 45%.

• Стандартные условия эксплуатации в режиме обогрева

<Инверторные модели серии L> -20°C до 24°C (наружная температура)
<Инверторные модели серии YL> -15°C до 24°C (наружная температура)
<Неинверторные модели> -10°C до 24°C (наружная температура)

КАССЕТНЫЙ ТИП

S-F18DB4E5/S-F24DB4E5/S-F28DB4E5

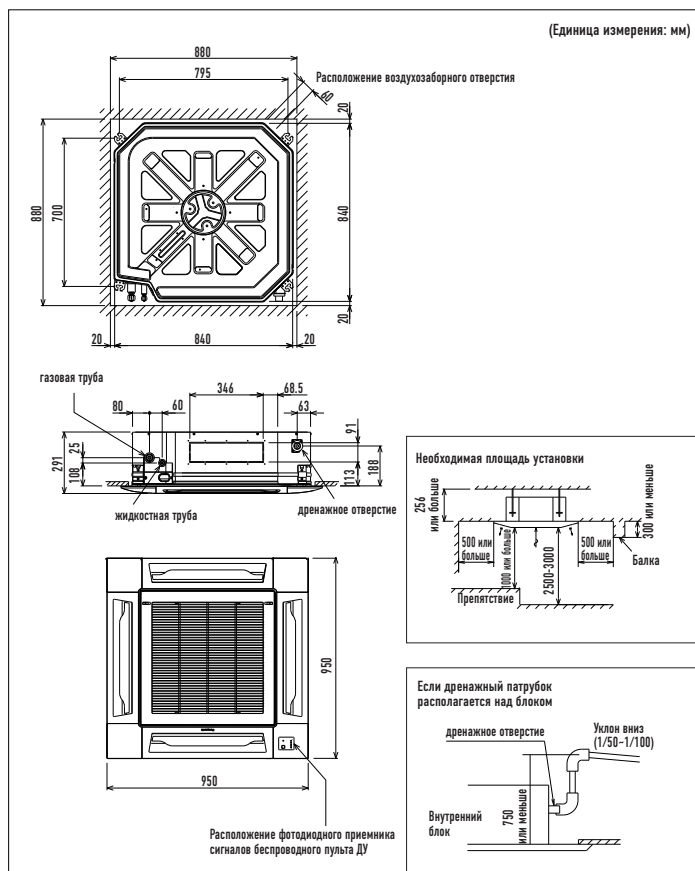

S-F34DB4E5/S-F43DB4E5/S-F50DB4E5

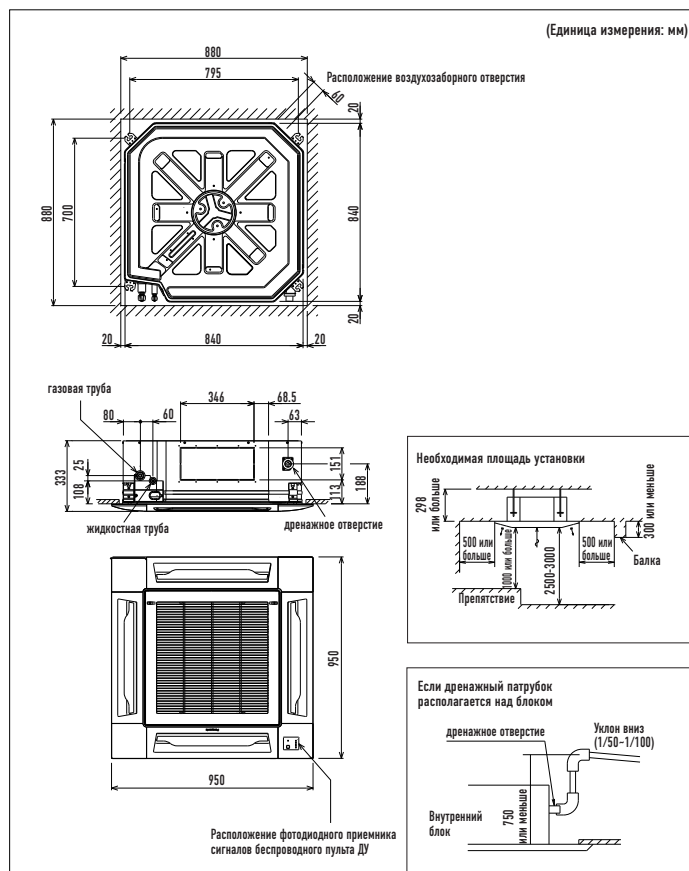

ПОТОЛОЧНЫЙ ТИП

S-F24DTE5/S-F28DTE5

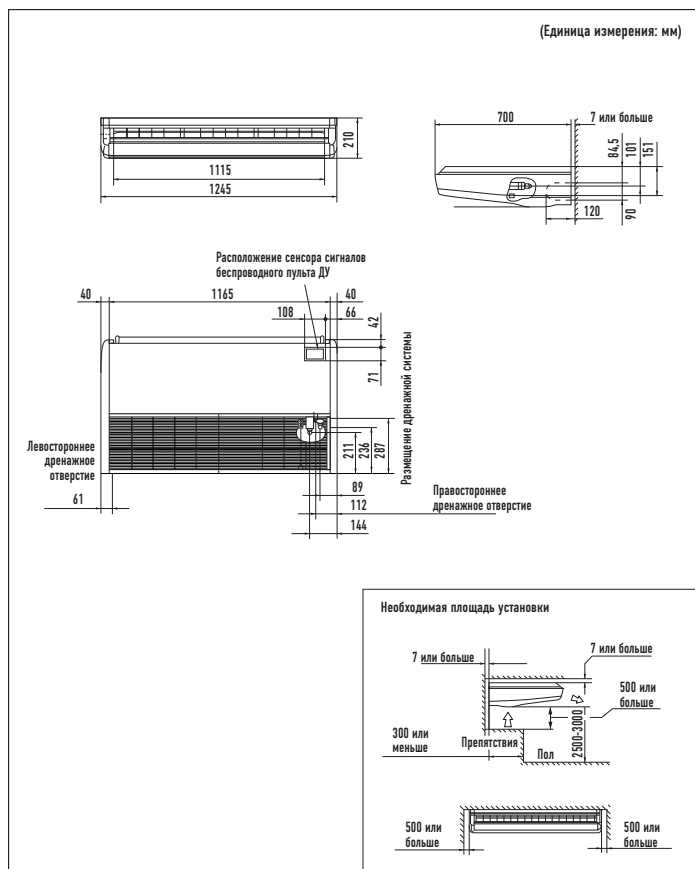

S-F34DTE5/S-F43DTE5/S-F50DTE5

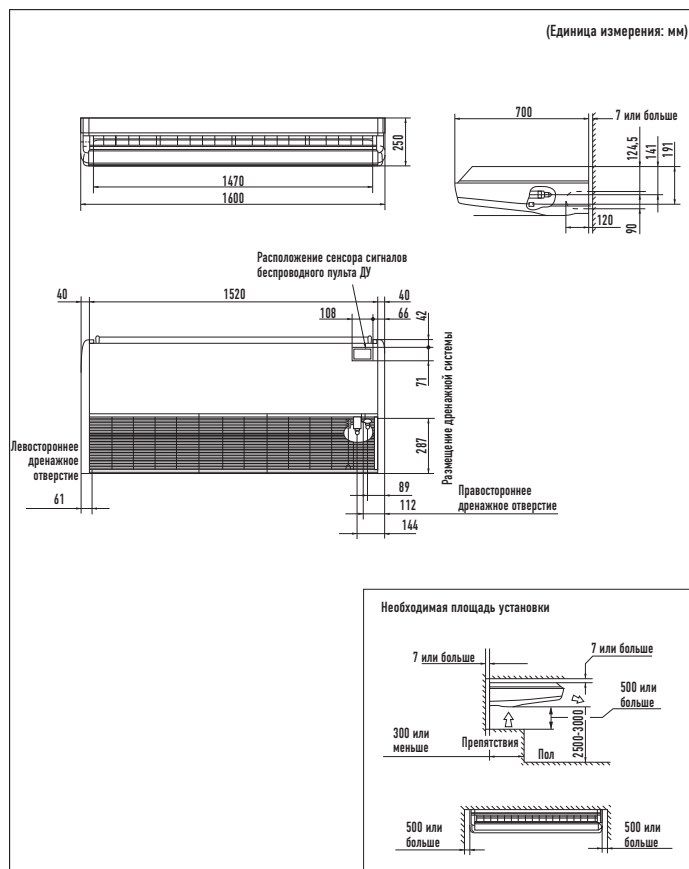

СКРЫТЫЙ ТИП (МОДЕЛИ СО СРЕДНИМ СТАТИЧЕСКИМ ДАВЛЕНИЕМ)

S-F24DD2E5/S-F28DD2E5

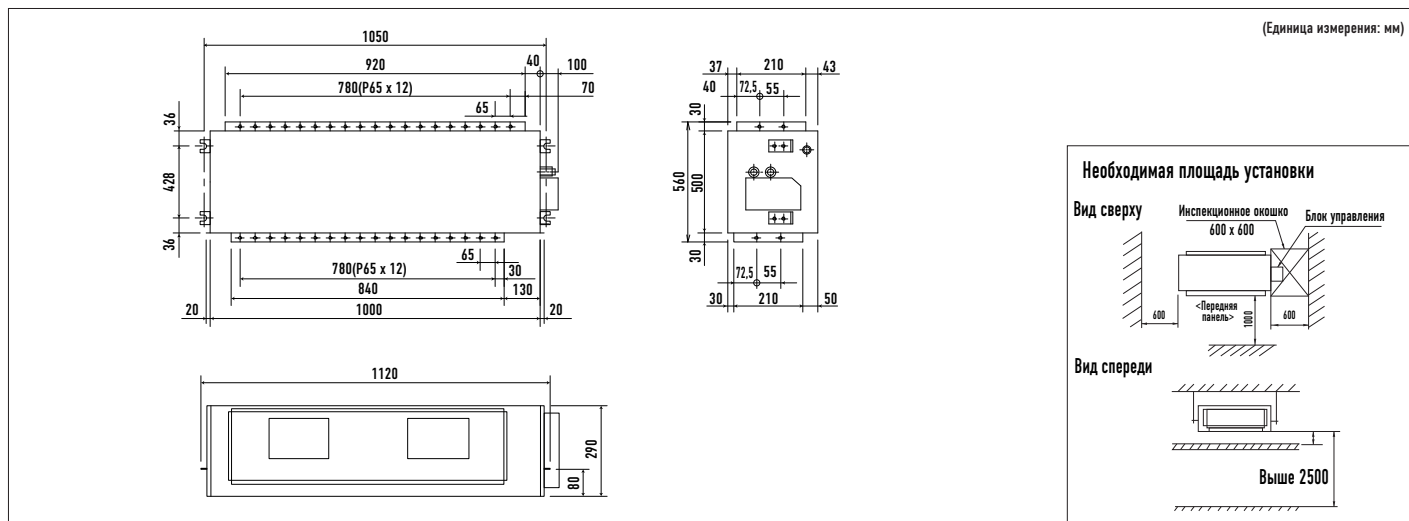

ВНЕШНИЕ БЛОКИ

ИНВЕРТОРНЫЕ: U-YL24HBE5/U-YL28HBE5

2,5 л.с. - 3,0 л.с.

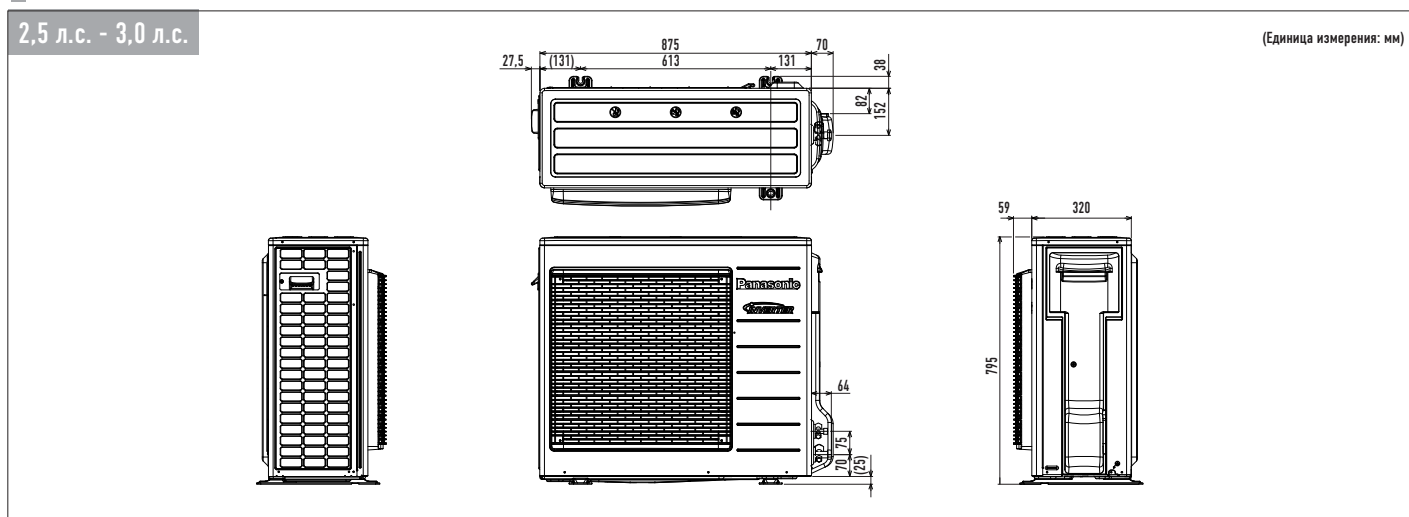

ИНВЕРТОРНЫЕ: U-YL34HBE5

НЕИНВЕРТОРНЫЕ: U-B18DBE5/U-B24DBE5/U-B28DBE5/U-B28DBE8

2,0 л.с. - 4,0 л.с.

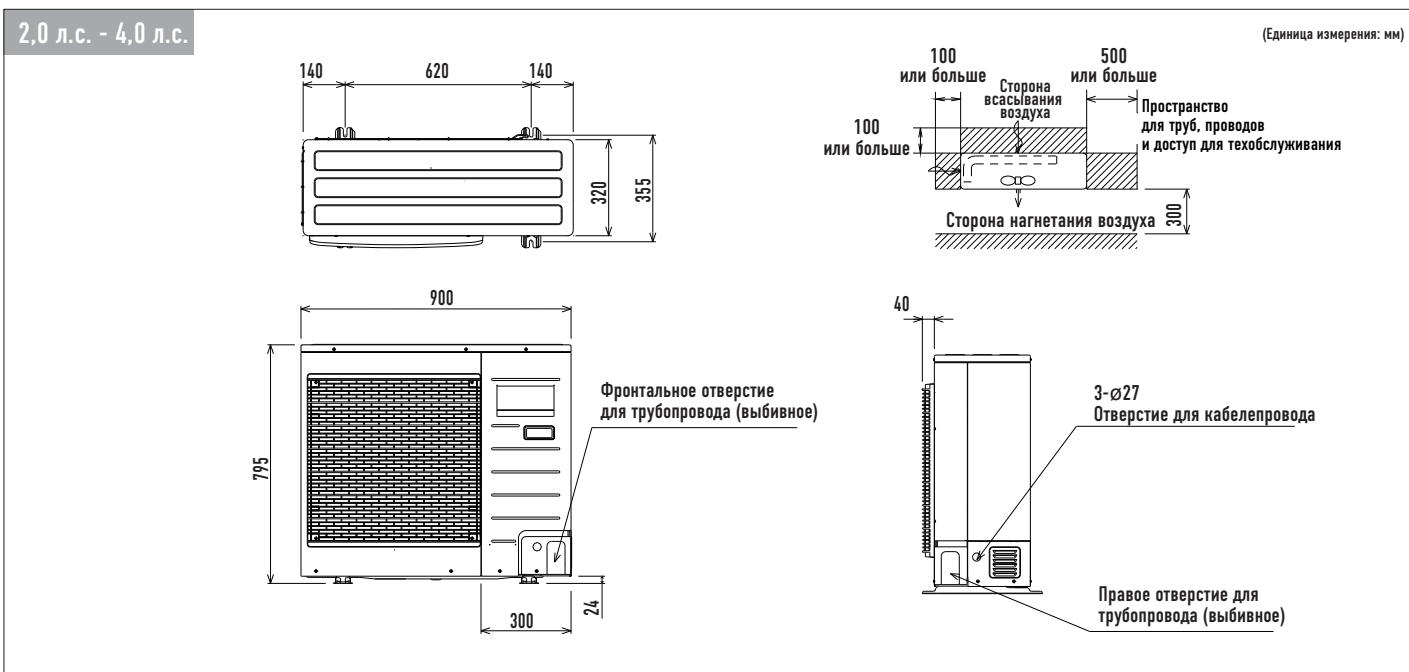

S-F34DD2E5/S-F43DD2E5/S-F50DD2E5

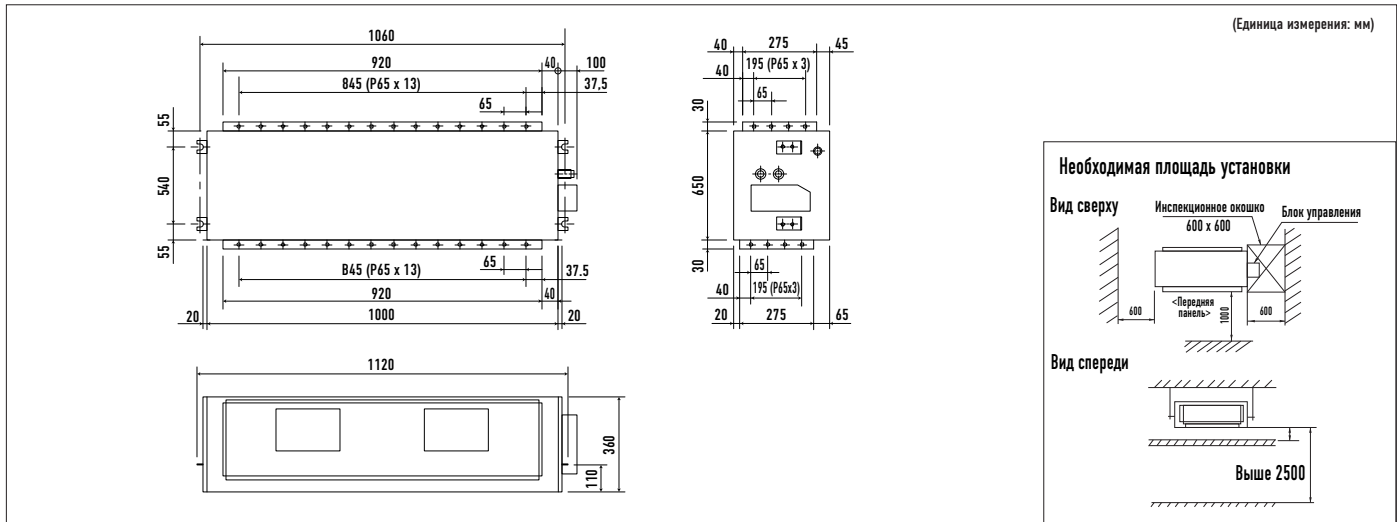

ИНВЕРТОРНЫЕ: CU-L34DBE8, U-YL43HBE5, CU-L43DBE8, CU-L50DBE8

НЕИНВЕРТОРНЫЕ: U-B34DBE5/U-B34DBE8/U-B43DBE8/U-B50DBE8

4,0 л.с. - 6,0 л.с.

(Единица измерения: мм)

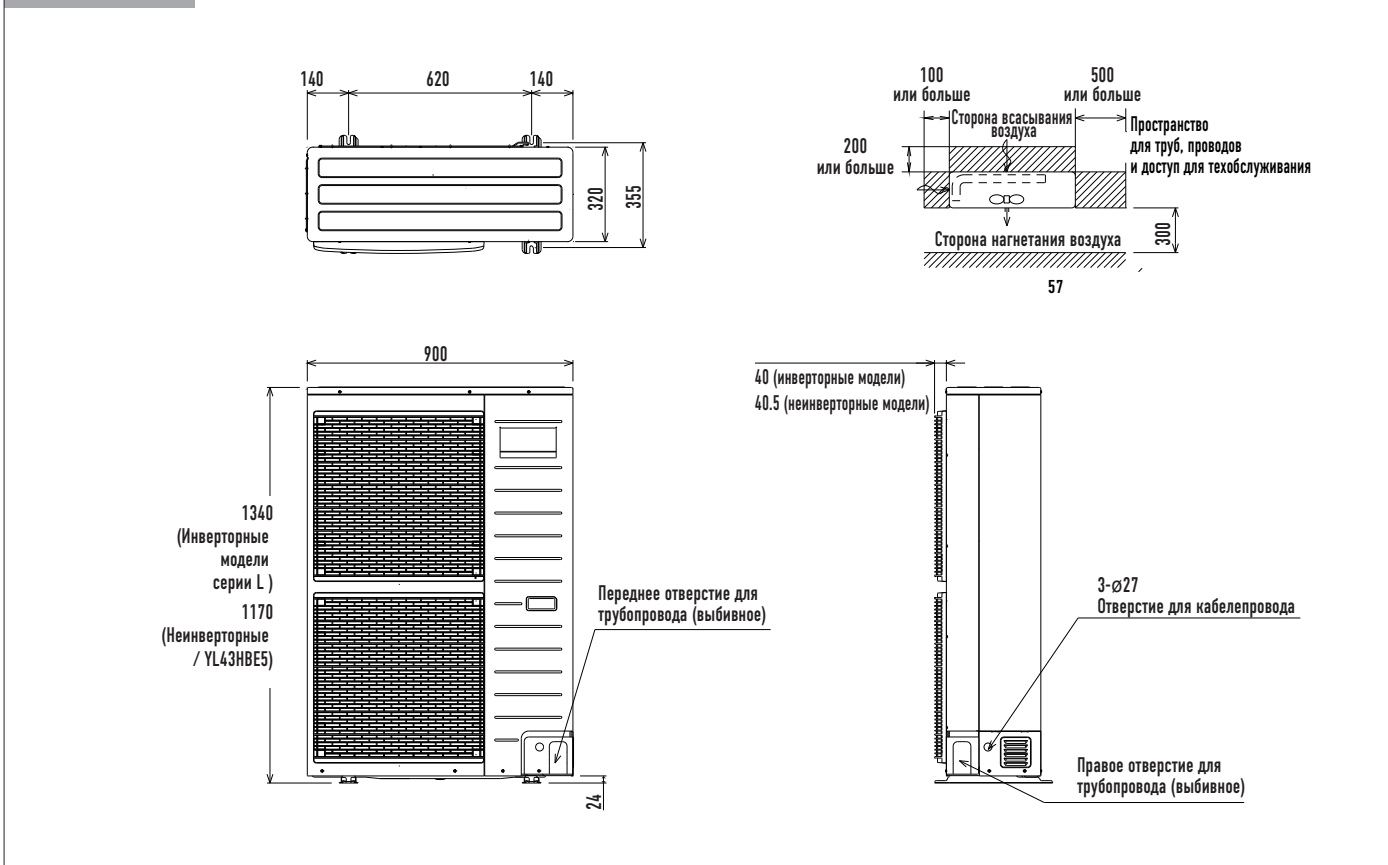

Кассетный ТИП (60x60)

Серия Semi FS



Функциональные особенности

- Противогрибковый воздушный фильтр
- Функция устранения запахов
- Съемная моющаяся панель
- Режим бесшумной работы
- Режим быстрого охлаждения/обогрева Powerful
- Режим мягкого осушения
- Управление направлением воздушного потока (вверх и вниз)
- Управление «горячим» пуском
- Таймер Вкл./Откл. на 24 часа
- Автоперезапуск
- Длинный трубопровод 20 м (E18: 30 м)
- Доступ для техобслуживания с верхней панели
- Функция самодиагностики
- Фильтр SUPER alleru-buster (опция)

Компактная конструкция позволяет сэкономить место!



Панель: CZ-BT20E

Оptionный проводной пульт ДУ



CZ-RD52CP



Охлаждение/Обогрев

Технические характеристики

Инверторные модели

Параметры	Мощность охлаждения	Мощность обогрева	Источник питания **	Ток	Потребляемая мощность Охлаждение Обогрев	EER COP	Энергоэффективность	Головое потребление	Поддача воздуха	Уровень шума*				Габаритные размеры			Вес НЕТТО	Диаметр труб хладагента		Удлинение трубопровода				Диапазон температур (наружной)		
										Уровень звукового давления		Уровень звуковой мощности		Внутренний блок	Панель	Внешний блок		Панель	Внешний блок	Газовый (наружный)	Жидкостный (наружный)	Мин. макс. длина	Макс. высота		Макс. длина без подзарядки	Дополнительный газ
										Внутренний блок (Н/Л)	Внешний блок (Н) Охлаждение Обогрев	Внутренний блок (Н) Охлаждение Обогрев	Внешний блок (Н) Охлаждение Обогрев													
Внутренний блок Внешний блок	кВт Вт/час	кВт Вт/час	Фазность В Гц	А	кВт	Вт/Вт	кВт/ч	м³/мин	дБ(А)	дБ(А)	дБ	дБ	мм (В Ш Г)	мм (В Ш Г)	мм (В Ш Г)	кг	кг	кг	мм (дюйм)	мм (дюйм)	М	М	М	г/м	°C	
CS-E10NB4EA CU-E10NBEA	2,50 (0,60 - 3,20) 8530 (2050 - 10900)	3,20 (0,60 - 5,10) 10900 (2050 - 17400)	1φ 230-240 50	2,9 3,8	620 (145 - 870) 820 (125 - 1450)	4,03A 3,90A	310	10,5 10,8	34/26/23 35/28/25	45 46	47 48	58 59	260 575 575	51 700 700	540 780+68** 289	18,0	2,5	35	9,52 (3/8")	6,35 (1/4")	3-20	15	10	20	-10-43 -10-24	
CS-E15NB4EA CU-E15NBEA	4,10 (0,90 - 4,80) 14000 (3070 - 16400)	5,10 (0,90 - 8,20) 17400 (3070 - 21100)	1φ 230-240 50	6,0 8,0	1300 (235 - 1710) 1770 (260 - 2180)	3,15B 2,88D	650	10,5 10,8	34/26/23 35/28/25	45 47	47 48	58 60	260 575 575	51 700 700	750 875+68** 345	18,0	2,5	48	12,70 (1/2")	6,35 (1/4")	3-20	15	10	20	-10-43 -10-24	
CS-E18NB4EA CU-E18NBEA	4,80 (0,90 - 5,70) 16400 (3070 - 19400)	5,60 (0,90 - 7,10) 19100 (3070 - 24200)	1φ 230-240 50	7,0 8,5	1530 (255 - 1930) 1900 (260 - 2450)	3,14B 2,95D	765	11,0 11,5	36/28/25 37/29/26	47 48	49 50	60 61	260 575 575	51 700 700	750 875+68** 345	18,0	2,5	48	12,70 (1/2")	6,35 (1/4")	3-30	20	10	20	-10-43 -10-24	
CS-E21JB4EA CU-E21NBEA	5,90 (0,90 - 6,30) 20100 (3070 - 21500)	7,00 (0,90 - 8,00) 23900 (3070 - 27300)	1φ 230-240 50	9,2 10,9	2050 (255 - 2200) 2450 (260 - 2820)	2,88C 2,86D	1025	12,8 14,0	41/33/30 42/34/31	49 49	54 55	62 62	260 575 575	51 700 875+68**	18,0	2,5	50	12,70 (1/2")	6,35 (1/4")	3-30	20	10	20	-10-43 -10-24		

Скрытый ТИП

Серия Semi FS



Функциональные особенности

- Функция устранения запахов
- Режим бесшумной работы
- Режим быстрого охлаждения/обогрева Powerful
- Режим мягкого осушения
- Автоматическая подзарядка
- Управление «горячим» пуском
- Таймер Вкл./Откл. на 24 ч в реальном времени
- Таймер автоперезапуска в случайное время
- Длинный трубопровод 20 м (E18: 30 м)
- Доступ для техобслуживания с верхней панели
- Функция самодиагностики

Тонкая компактная конструкция для упрощения монтажа



Охлаждение/Обогрев

Технические характеристики

Инверторные модели

Параметры	Мощность охлаждения	Мощность обогрева	Источник питания **	Ток	Потребляемая мощность Охлаждение Обогрев	EER COP	Энергоэффективность	Головое потребление	Поддача воздуха	Внешнее статическое давление	Уровень шума*				Габаритные размеры			Вес НЕТТО	Диаметр труб хладагента		Удлинение трубопровода				Диапазон температур (наружной)		
											Уровень звукового давления		Уровень звуковой мощности		Внутренний блок	Панель	Внешний блок		Панель	Внешний блок	Газовый (наружный)	Жидкостный (наружный)	Мин. макс. длина	Макс. высота		Макс. длина без подзарядки	Дополнительный газ
											Внутренний блок (Н/Л)	Внешний блок (Н) Охлаждение Обогрев	Внутренний блок (Н) Охлаждение Обогрев	Внешний блок (Н) Охлаждение Обогрев													
Внутренний блок Внешний блок	кВт Вт/час	кВт Вт/час	Фазность В Гц	А	кВт	Вт/Вт	кВт/ч	м³/мин	Па (мм вод.ст.)	дБ(А)	дБ(А)	дБ	дБ	мм (В Ш Г)	мм (В Ш Г)	мм (В Ш Г)	кг	кг	кг	мм (дюйм)	мм (дюйм)	М <td>М <td>М <td>г/м <td>°C</td> </td></td></td>	М <td>М <td>г/м <td>°C</td> </td></td>	М <td>г/м <td>°C</td> </td>	г/м <td>°C</td>	°C	
CS-E10JD3EA CU-E10NBEA	2,50 (0,60 - 3,00) 8530 (2050 - 10200)	3,20 (0,60 - 5,00) 10900 (2050 - 17100)	1φ 230-240 50	3,1 4,1	680 (155 - 850) 880 (135 - 1530)	3,68A 3,64A	340	6,9 8,1	34(3,5) 64(6,5)	33/27/24 35/28/25	46 47	49 51	59 60	235 750+65# 370	540 780+68** 289	17	35	35	9,52 (3/8")	6,35 (1/4")	3-20	15	10	20	-10-43 -10-24		
CS-E15JD3EA CU-E15NBEA	4,10 (0,90 - 4,70) 14000 (3070 - 16000)	4,80 (0,90 - 5,50) 16400 (3070 - 18800)	1φ 230-240 50	5,7 8,2	1240 (235 - 1500) 1820 (260 - 2000)	3,31A 2,84E	620	7,9 8,9	34(3,5) 69(7,0)	33/27/24 35/28/25	46 47	49 51	59 60	235 750+65# 370	750 875+68** 345	17	48	48	12,70 (1/2")	6,35 (1/4")	3-20	15	10	20	-10-43 -10-24		
CS-E18JD3EA CU-E18NBEA	5,10 (0,90 - 5,70) 17400 (3070 - 19400)	6,10 (0,90 - 7,10) 20800 (3070 - 24200)	1φ 230-240 50	7,3 8,3	1620 (255 - 1940) 1850 (260 - 2200)	3,15B 3,30C	810	10,4 13,0	34(3,5) 78(8,0)	41/30/27 41/32/29	47 48	57 57	60 61	285 750+65# 370	750 875+68** 345	18	48	48	12,70 (1/2")	6,35 (1/4")	3-30	20	10	20	-10-43 -10-24		

Условия эксплуатации

	Охлаждение	Обогрев
Темп. внутри помещения	27°C DB/19°C WB	20°C DB
Темп. вне помещения	35°C DB/24°C WB	7°C DB/6°C WB

* DB = сухой термометр, WB = влажный термометр.

** Уровень звукового давления внешнего блока измерен на расстоянии 1 м от лицевой панели и 1,5 м от земли.

** Данные показаны для питания 230 В.

Добавьте 65 мм для блока питания.

Добавьте 68 мм для патрубка трубопровода.

КАССЕТНЫЙ ТИП

CS-E10/E15/E18HB4EA
CS-E21JB4EA

(Единицы измерения: мм)

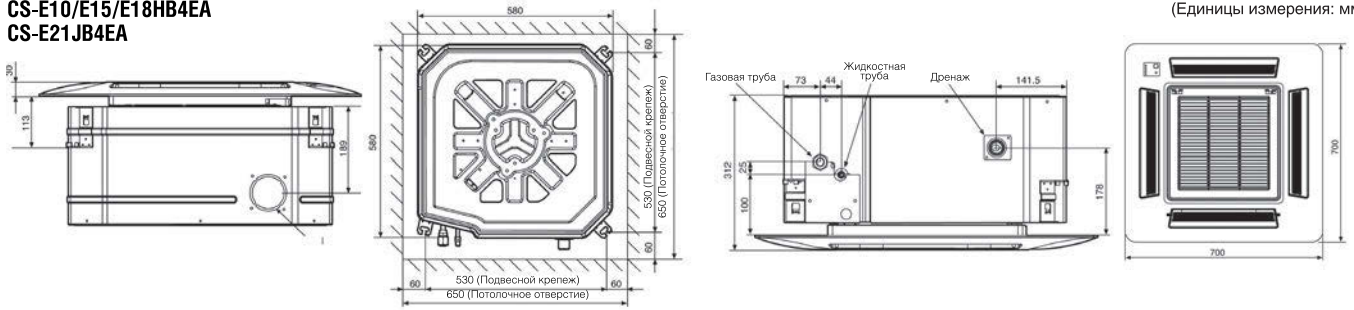

СКРЫТЫЙ ТИП

CS-E10JD3EA
CS-E15JD3EA

(Единицы измерения: мм)

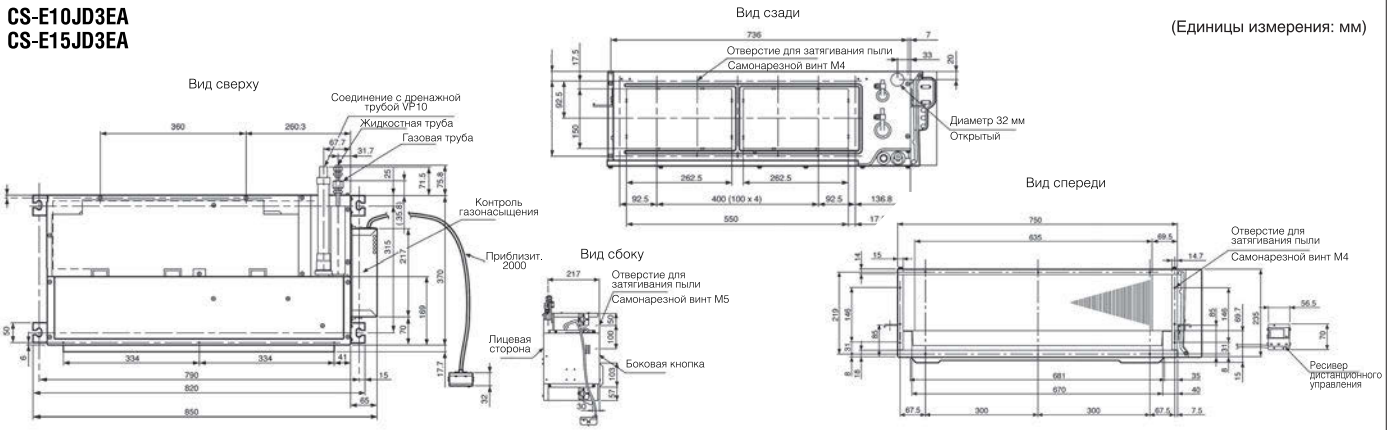

СКРЫТЫЙ ТИП

CS-E18JD3EA

(Единицы измерения: мм)

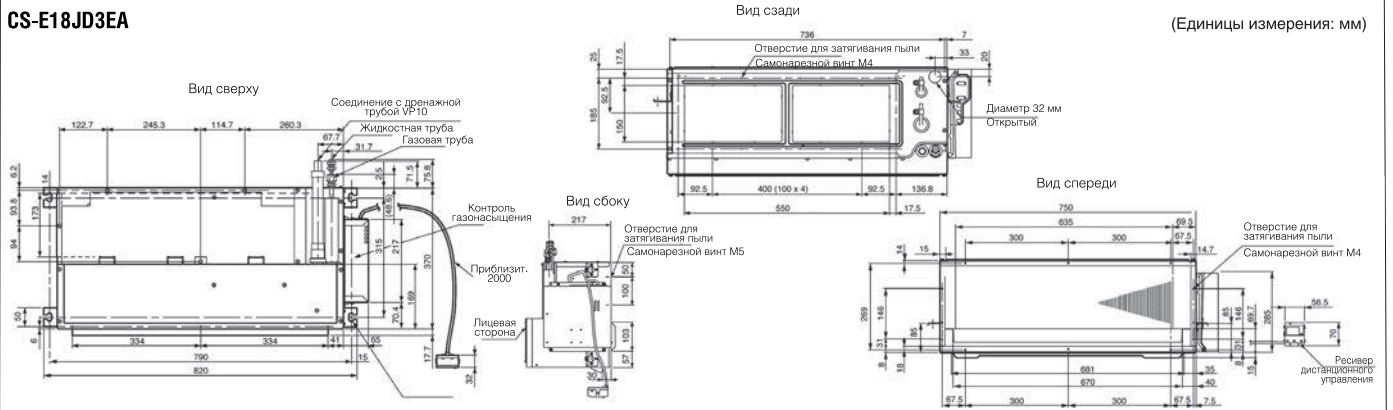

ВНЕШНИЕ БЛОКИ

CU-E10HBEA

Вид сверху

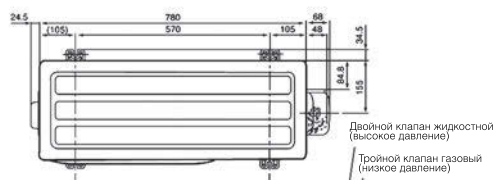

Вид сбоку

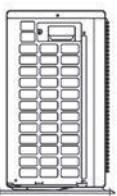

Вид сверху

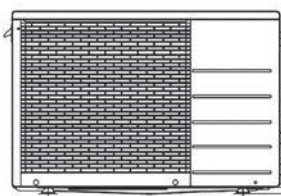

Вид сбоку

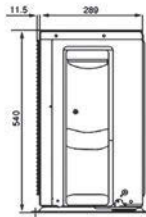

CU-E15HBEA
CU-E18HBEA

Пространство, необходимое для установки

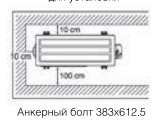

Вид сбоку

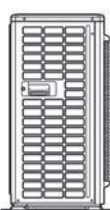

CU-E21HBEA

Вид сверху

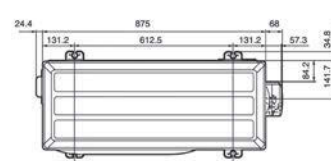

Вид спереди

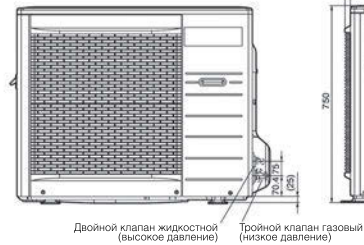

Вид сбоку

