

# Panasonic

ideas for life

2009

Системы кондиционирования воздуха



## Panasonic

[www.panasonic.ru](http://www.panasonic.ru)

Информационный центр Panasonic  
Для звонков из Москвы: +7 (495) 725-05-65  
Бесплатный звонок по России: 8-800-200-21-00



eco ideas

Компания Panasonic разрабатывает экологически безопасную продукцию

### «Эко идеи» для изделий

Мы выпускаем энергосберегающие изделия.

■ Цель  
Увеличить количество изделий с лучшими в отрасли природосберегающими функциями, основанными на требованиях как внутренних, так и внешних стандартов.

### «Эко идеи» для производства

Мы снижаем выбросы CO<sub>2</sub> на всех наших производственных площадях.

■ Цель  
Снизить полный выброс CO<sub>2</sub> на всех производственных площадях по всему миру на 300 000 тонн в 2009 финансовом году (в сравнении с 2008 финансовым годом).

### «Эко идеи» для всех и везде

Мы поощряем распространение природосберегающих инициатив во всем мире.

\* 2009 финансовый год: апрель 2009 – март 2010

- Перед установкой системы кондиционирования внимательно прочтите прилагаемую к ней инструкцию по установке, а перед началом использования – инструкцию по эксплуатации.
- Технические характеристики могут быть изменены в целях усовершенствования без предварительного уведомления.
- В данном каталоге представлены фотографии, действительные на декабрь 2008 г.
- Из-за особенностей полиграфии фактический цвет изделий может слегка отличаться от представленного на иллюстрациях.

eco ideas

ADVANCED+PLUS

Система очистки воздуха e-ion

INVERTER

# Модельный ряд Выберите для себя лучшую инверторную систему

## Бытовые кондиционеры



Классы энергоэффективности  
Наиболее высокий уровень энергоэффективности: A

ОХЛАЖДЕНИЕ A 3.20 < EER

### Инверторные сплит-системы с одним внутренним блоком



Внутренние блоки	Super Deluxe	Deluxe	Standard	Super Slim	Напольно-потолочные
Мощность (кВт)	<p>стр. 14-15</p> <p><b>NEW</b> CS-XE9JKDW (CU-XE9JKD) A</p> <p><b>NEW</b> CS-XE12JKDW (CU-XE12JKD) A</p> <p>CS-XE18JKDW (CU-XE18JKD) A</p> <p>CS-XE24JKDS (CU-XE24JKD) A</p>	<p>стр. 16-17</p> <p><b>NEW</b> CS-E7JKDW (CU-E7JKD) A</p> <p>CS-E9JKDW (CU-E9JKD) A</p> <p>CS-E12JKDW (CU-E12JKD) A</p> <p>CS-E15JKDW (CU-E15JKD) A</p> <p>CS-E18JKDW (CU-E18JKD) A</p> <p>CS-E21JKDW (CU-E21JKD) A</p> <p>CS-E24JKDS (CU-E24JKD) A</p> <p>CS-E28JKDS (CU-E28JKD) A</p>	<p>стр. 18</p> <p><b>NEW</b> CS-UE9JKD (CU-UE9JKD) A</p> <p>CS-UE12JKD (CU-UE12JKD) A</p>	<p>стр. 19</p> <p>CS-TE9HKE (CU-TE9HKE) A</p> <p>CS-TE12HKE (CU-TE12HKE) A</p>	<p>стр. 20-21</p> <p>CS-E15DTEW (CU-E15DDE) A</p> <p>CS-E18DTEW (CU-E18DDE) A</p> <p>CS-E21DTEW (CU-E21DDE) A</p>

### Инверторные сплит-системы с несколькими внутренними блоками



Внутренние блоки	Настенные	Напольно-потолочные	Кассетные (1-стор. возд. поток)	Мини-кассетные (4-стор. возд. поток)	Скрытые	Внешние блоки	
Мощность (кВт)	<p>стр. 22-23</p> <p><b>NEW</b> CS-XE9JKDW</p> <p>CS-XE12JKDW</p> <p>CS-XE18JKDW</p>	<p>стр. 22-23</p> <p><b>NEW</b> CS-E7JKDW</p> <p>CS-E9JKDW</p> <p>CS-E12JKDW</p> <p>CS-E15JKDW</p> <p>CS-E18JKDW</p> <p>CS-E21JKDW</p>	<p>стр. 22-23</p> <p>CS-ME10DTEG</p> <p>CS-E15DTEW</p> <p>CS-E18DTEW</p>	<p>стр. 22-23</p> <p>Панель: CZ-BT20P</p> <p>CS-ME7EB1E</p> <p>CS-ME10EB1E</p> <p>CS-ME12EB1E</p> <p>CS-ME14EB1E</p>	<p>стр. 22-23</p> <p>Панель: CZ-BT20E</p> <p>CS-E10HB4EA</p> <p>CS-E15HB4EA</p> <p>CS-E18HB4EA</p> <p>CS-E21JB4EA <b>NEW</b></p>	<p>стр. 22-23</p> <p><b>NEW</b> CS-E10JD3EA</p> <p>CS-E15JD3EA</p> <p>CS-E18JD3EA</p>	<p>2 комнаты</p> <p>CU-2E15GBE-1 A</p> <p>CU-2E18CBPGW A</p> <p>3 комнаты</p> <p><b>NEW</b> CU-3E18JBE A</p> <p>4 комнаты</p> <p><b>NEW</b> CU-4E23JBE A</p> <p>CU-4E27CBPG A</p>

\* См. таблицу с комбинациями внешних и внутренних блоков на стр. 23. \* Диапазон совместимости внутренних блоков.

### Неинверторные сплит-системы с одним внутренним блоком

Внутренние блоки	Deluxe	Standard	Напольно-потолочные	Колонные
Мощность (кВт)	<p>стр. 30-31</p> <p><b>NEW</b> CS-C7JKD (CU-C7JKD) A</p> <p>CS-A7JKD (CU-A7JKD) A</p> <p>CS-C9JKD (CU-C9JKD)</p> <p>CS-A9JKD (CU-A9JKD)</p> <p>CS-C12JKD (CU-C12JKD)</p> <p>CS-A12JKD (CU-A12JKD)</p>	<p>стр. 32-33</p> <p>CS-PC7GKD (CU-PC7GKD)</p> <p>CS-PA7GKD (CU-PA7GKD)</p> <p>CS-PC9GKD (CU-PC9GKD)</p> <p>CS-PA9GKD (CU-PA9GKD)</p> <p>CS-PC12GKD (CU-PC12GKD)</p> <p>CS-PA12GKD (CU-PA12GKD)</p> <p>CS-PA16GKD (CU-PA16GKD)</p>	<p>стр. 36</p> <p>CS-A12CTP (CU-A12CTP5)</p> <p>CS-A18CTP (CU-A18CTP5)</p> <p>CS-A24CTP (CU-A24CTP5)</p>	<p>стр. 34-35</p> <p>CS-A28JFD (CU-A28JFD)</p> <p>CS-A45JFD8 (CU-A45JFD8)</p>

### Неинверторные сплит-системы с несколькими внутренними блоками

Внутренние блоки	Настенные
Мощность (кВт)	<p>стр. 37</p> <p>CS-C9BPKG (CU-2C18BKPSG)</p>

## Полупромышленные кондиционеры воздуха (серия FS)



### Инверторные / Неинверторные

Внутренние блоки	Кассетные	Скрытые (с низким статическим давлением)	Скрытые (со средним статическим давлением)	Потолочные	Внешние блоки	2.5 л. с.	3.0 л. с.	4.0 л. с.	5.0 л. с.	6.0 л. с.
Мощность (кВт)	<p>стр. 44-45</p> <p>Панель: CZ-BT03P</p> <p>CS-F18DB4E5</p> <p>CS-F24DB4E5</p> <p>CS-F28DB4E5</p> <p>CS-F34DB4E5</p> <p>CS-F43DB4E5</p> <p>CS-F50DB4E5</p>	<p>стр. 48, 50, 52</p> <p>CS-F24DD3E5</p> <p>CS-F28DD3E5</p> <p>CS-F34DD3E5</p> <p>CS-F43DD3E5</p> <p>CS-F50DD3E5</p>	<p>стр. 48, 51, 53</p> <p>CS-F24DD2E5</p> <p>CS-F28DD2E5</p> <p>CS-F34DD2E5</p> <p>CS-F43DD2E5</p> <p>CS-F50DD2E5</p>	<p>стр. 46-47</p> <p>CS-F18DTE5</p> <p>CS-F24DTE5</p> <p>CS-F28DTE5</p> <p>CS-F34DTE5</p> <p>CS-F43DTE5</p> <p>CS-F50DTE5</p>	<p>стр. 49-53</p> <p><b>INVERTER</b> Инверторные</p> <p>Неинверторные</p>	<p>CU-L24DBE5</p> <p>CU-L28DBE5</p> <p>CU-L34DBE5</p> <p>CU-L34DBE8*</p> <p>CU-L43DBE5</p> <p>CU-L43DBE8*</p> <p>CU-L50DBE8*</p>	<p>CU-YL24HBE5</p> <p>CU-YL28HBE5</p> <p>CU-YL34HBE5</p> <p>CU-YL43HBE5</p>	<p>CU-B24DBE5</p> <p>CU-B28DBE5</p> <p>CU-B34DBE5</p> <p>CU-B34DBE8*</p>	<p>CU-B43DBE5</p> <p>CU-B43DBE8*</p>	<p>CU-B50DBE5</p> <p>CU-B50DBE8*</p>

\* 3-фазные

### Инверторные сплит-системы с одним внутренним блоком



Внутренние блоки	Кассетные	Скрытые
Мощность (кВт)	<p>стр. 54</p> <p>CS-E10HB4EA (CU-E10HBEA) A</p> <p>CS-E15HB4EA (CU-E15HBEA) A</p> <p>CS-E18HB4EA (CU-E18HBEA) A</p> <p>CS-E21JB4EA (CU-E21HBEA) <b>NEW</b></p>	<p>стр. 55</p> <p>CS-E10JD3EA (CU-E10HBEA) A</p> <p>CS-E15JD3EA (CU-E15HBEA) A</p> <p>CS-E18JD3EA (CU-E18HBEA) A</p>

## Промышленные кондиционеры воздуха (серия MASTER)

Внешние блоки	Внутренние блоки	Кассетные	Настенные
<p>стр. 61</p> <p>CU-MP50DBH5</p>	<p>стр. 61</p> <p>CU-MP90DBH8</p>	<p>стр. 59</p> <p>CS-MP18DB4H5</p> <p>CS-MP24DB4H5</p> <p>CS-MP28DB4H5</p> <p>CS-MP43DB4H5</p>	<p>стр. 60</p> <p>CS-MP9DKH5</p> <p>CS-MP14DKH5</p> <p>CS-MP18DKH5</p>
<p>Мощность охлаждения (кВт)</p> <p>14.5</p> <p>Мощность обогрева (кВт)</p> <p>15.5</p> <p>220 В 1-фазный</p>	<p>Мощность охлаждения (кВт)</p> <p>28.0</p> <p>Мощность обогрева (кВт)</p> <p>28.0</p> <p>380 В 3-фазный</p>	<p>Мощность охлаждения (кВт)</p> <p>5.1</p> <p>6.1</p> <p>7.1</p> <p>12</p> <p>Мощность обогрева (кВт)</p> <p>5.6</p> <p>6.7</p> <p>8</p> <p>13.5</p>	<p>Мощность охлаждения (кВт)</p> <p>2.6</p> <p>3.5</p> <p>4.5</p> <p>Мощность обогрева (кВт)</p> <p>2.9</p> <p>3.9</p> <p>5.0</p>



Маркировка изделий соответствует стандартам безопасности, принятым в Германии.



Panasonic участвует в европейской программе сертификации EUROVENT. Данные изделия внесены в список сертифицированных продуктов EUROVENT. Системы Multi Split для 3 и 4 комнат не подлежат сертификации EUROVENT.

# ЭКО логичный ДИЗАЙН

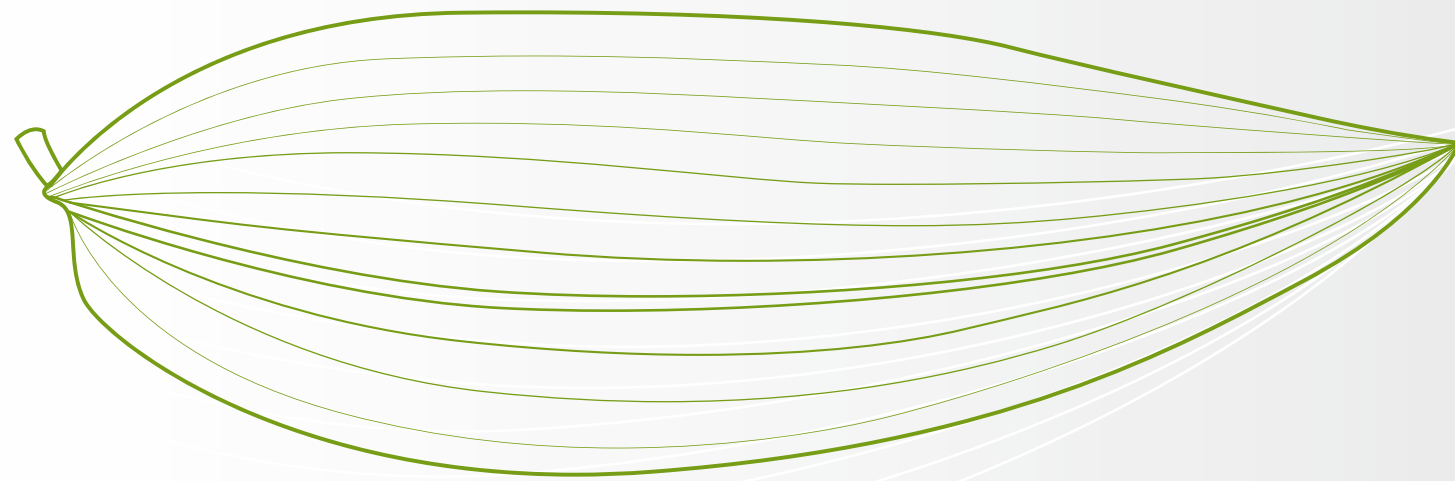

Модный, стильный и экономичный

Новые кондиционеры воздуха Panasonic стали еще более привлекательными. Модные и стильные, с четкими прекрасно закругленными формами, они спроектированы для современных интерьеров. А применение инверторной технологии позволит Вам экономить до 50 % электроэнергии. Добавьте к этому функцию высококачественной очистки воздуха и Вы получите принципиально новый кондиционер воздуха.



Цвет датчика изменяется для указания уровня загрязненности воздуха.



Уникальная закругленная форма.



Изящный и продуманный дизайн.

# Выдающиеся параметры по энергосбережению

Существенное снижение потребляемой мощности для заметной экономии

eco ideas

Инверторные кондиционеры Panasonic обеспечивают великолепное энергосбережение, соответствующее лучшим образцам в отрасли. Это заметно снижает потребление электроэнергии и выбросы CO<sub>2</sub>, обеспечивая экологически безвредную эксплуатацию.

### Преимущество инверторной технологии

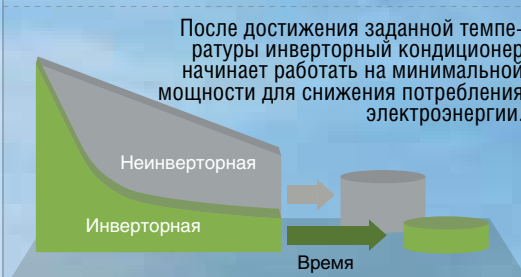

■ При обогреве

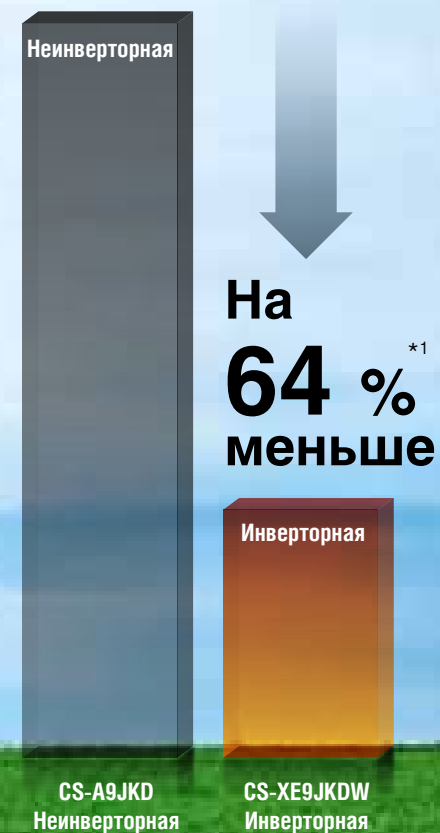

■ При охлаждении

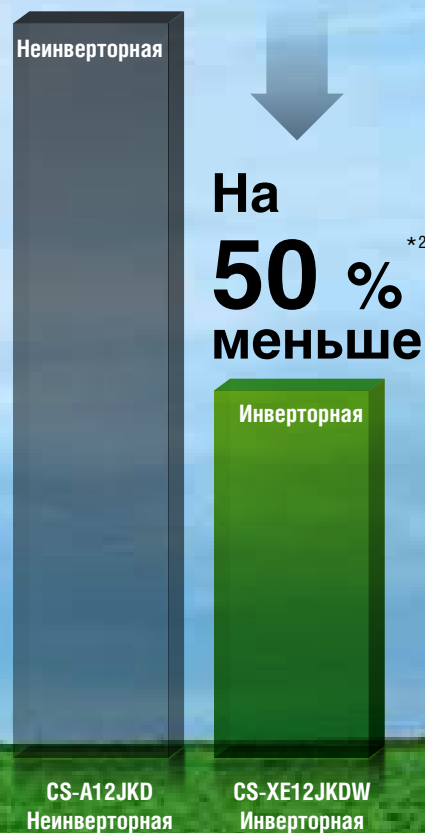

\*1 Сравнение суммарного потребления электроэнергии при нагревании воздуха до заданной температуры (собственные исследования Panasonic). Условия испытаний: температура воздуха внутри и снаружи помещения – 7 °C/ заданная температура – 25 °C/ скорость вентилятора – высокая.  
\*2 Сравнение суммарного потребления электроэнергии за 8 часов работы на охлаждение (собственные исследования Panasonic). Условия испытаний: температура воздуха внутри помещения – 35 °C/ заданная температура – 25 °C.

## Улучшенная инверторная технология – меньше расход энергии и больше комфорта

### Как инвертор экономит энергию?

Инвертор непрерывно регулирует скорость вращения компрессора для обеспечения оптимальной производительности. Такое очень точное управление обеспечивает быстрое охлаждение с пониженным расходом энергии в сравнении с обычными неинверторными блоками.

■ Расширенный диапазон мощности

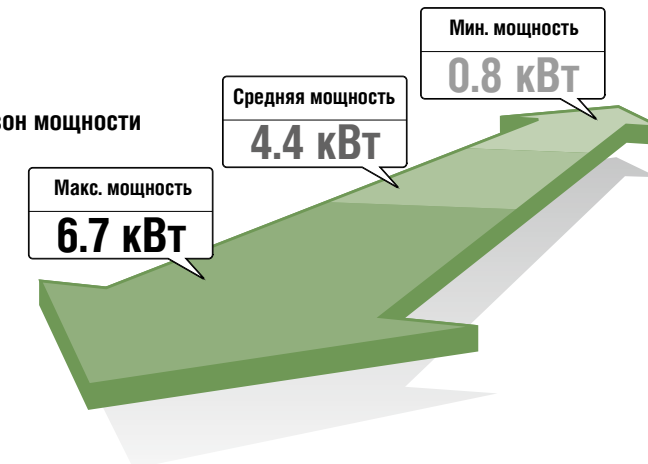

На диаграмме показано расширение диапазона мощности модели CS-XE12JKDW при работе на обогрев.



■ Преимущества инверторного кондиционера воздуха

Сравнение инверторных и неинверторных кондиционеров воздуха с автомобилями

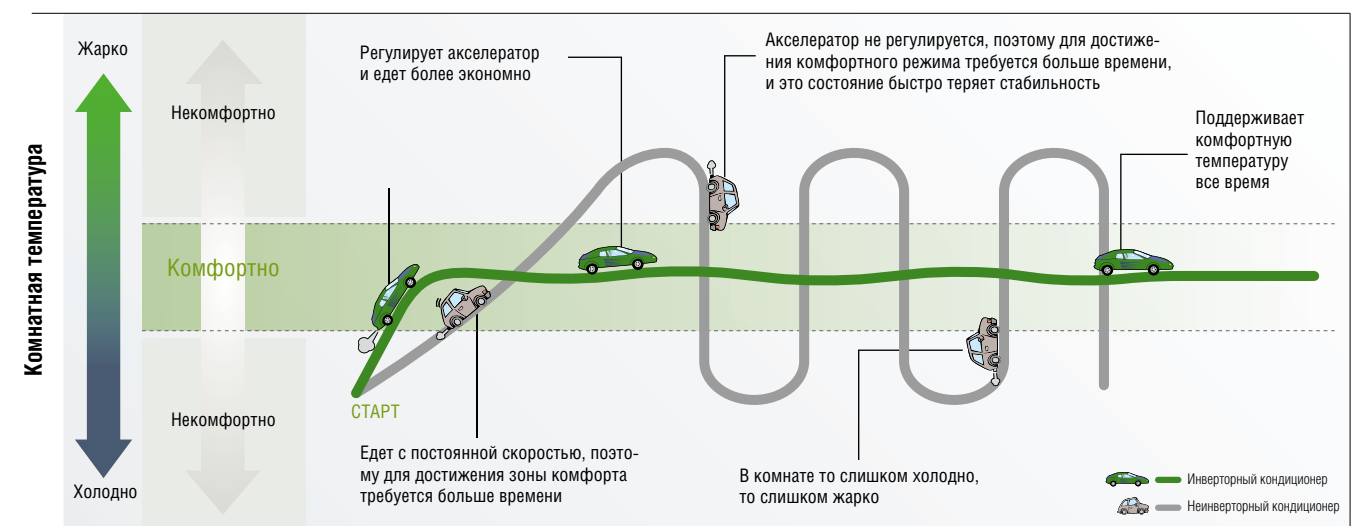

\* График колебания выходной мощности.



## Преимущества инверторной технологии

### Быстрое достижение комфортности

Как только Вы включите инверторный кондиционер воздуха, он выберет оптимальный уровень мощности, необходимый для охлаждения или нагрева воздуха в комнате. Это позволит достичь заданной температуры за вдвое меньшее время по сравнению с неинверторными моделями. Когда бы Вы ни вошли в свой дом, в жаркий летний полдень или холодное зимнее утро, для Вас будет быстро создана комфортная атмосфера.

#### Быстрое достижение комфортности воздуха



\* Сравниваются инверторная и неинверторная модели с теплопроизводительностью 9000 Вт, работающие в режиме обогрева.

#### Сравнение распределения температуры (вид комнаты сбоку)

Время нагрева комнаты до 19 °C после начала работы

##### ■ Инверторный (CS-XE9HKDW)

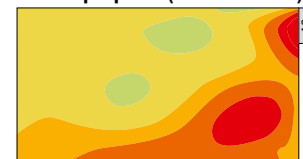

Примерно в 4 раза быстрее, чем неинверторный кондиционер

##### ■ Неинверторный (CS-A9JKD)

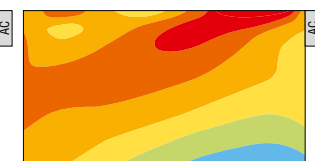

Условия теста: температура в комнате – 7 °C / заданная температура – 23 °C / скорость работы вентилятора – высокая.

### Более точное управление температурой

Инвертор изменяет выходную мощность для более точной регулировки температуры. В отличие от него обычный неинверторный кондиционер может регулировать температуру только своим включением и выключением. Это приводит к колебаниям температуры и неравномерному охлаждению. Инверторная модель обеспечивает одинаковую температуру в комнате для повышения комфорта.

#### ■ Инверторная модель



#### ■ Неинверторная модель



#### Мощность охлаждения регулируется в соответствии с изменением температуры в комнате

Слабое охлаждение, если в комнате мало людей.

Усиленное охлаждение, если в комнате много людей.

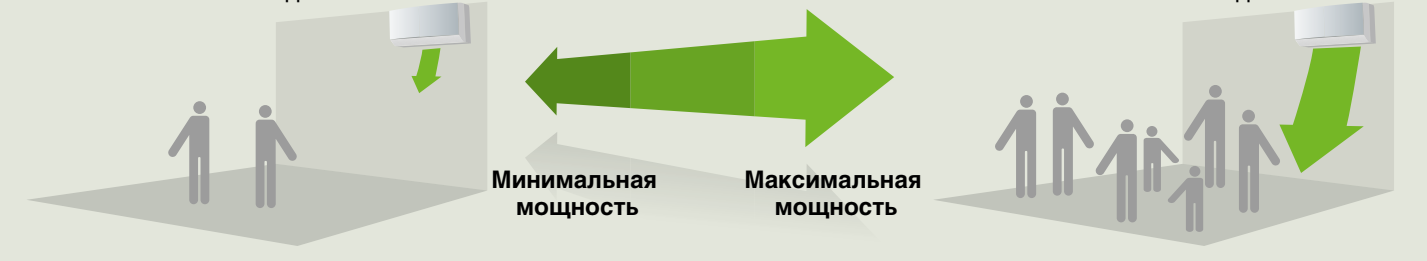

### Новинка! Мягкое осушение

Плавное управление помогает устранить быстрое снижение влажности в комнате при поддержании заданной температуры (поддерживает ОВ\* на 10 % выше, чем при обычном охлаждении).

\* ОВ : относительная влажность.

Идеальный режим для сна при включенном кондиционере.

#### ■ Сравнение влажности в комнате

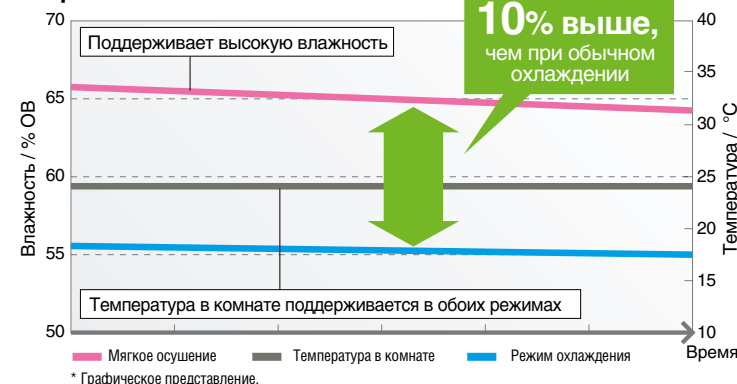

#### ■ Тест снижения влажности кожи (с помощью датчика влажности)

Результаты подтверждают, что режим мягкого осушения устраняет снижение влажности кожи.

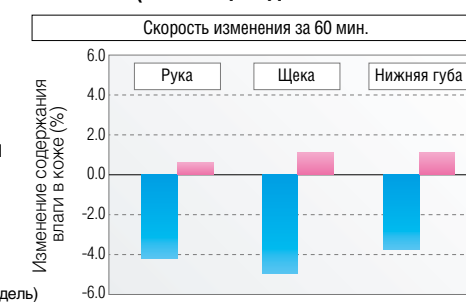

Условия тестирования: • Заданная температура охлаждения: 24 °C • Условия снаружи комнаты: примерно 30 °C, около 80 % ОВ • Измерено в лаборатории Panasonic (26 м²)

#### Подтверждение

Профессор Нори Исода (Norio Isoda) Женский университет, Нара



При тестировании с кондиционером воздуха было подтверждено подавление снижения влажности кожи у испытуемых и снижение ощущения сухости в условиях высокой влажности в сравнении с условиями низкой влажности (при разнице 10 % и более). Таким образом, мягкое осушение позволяет ослабить сухость кожи и такие симптомы, как боль в горле. Кроме того, отклонение потока воздуха в сторону от человека также вносит вклад в устранение потери влаги кожей.

\* Этот эффект зависит от погоды, условий в комнате и особенностей организма.

#### Больше функций для устранения сухости

При включении мягкого осушения панели автоматически отклоняют поток воздуха вниз для устранения прямого обдува кожи.

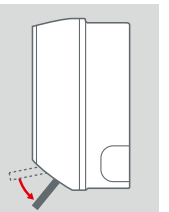

\* Только при управлении потоком воздуха в автоматическом режиме.

### Технологии Panasonic для комфорта

\* Только в моделях 2009 г.

#### Новинка! Мощный поток воздуха от большого вентилятора поперечного потока

Поток воздуха увеличен на 15%\* в неинверторных моделях Deluxe 0.75 – 1.0 л. с.!

Новые модели Panasonic оснащены большим вентилятором поперечного потока улучшенной конструкции. Большой диаметр вентилятора заметно усиливает воздушный поток. Мощный поток быстро охлаждает комнату до комфортной температуры. Поскольку поток воздуха охватывает более широкую область, температура в комнате распределяется равномерно, обеспечивая дополнительный комфорт.

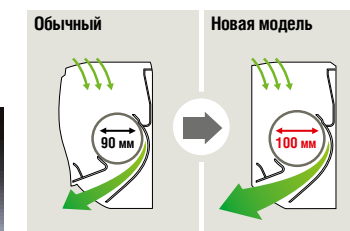
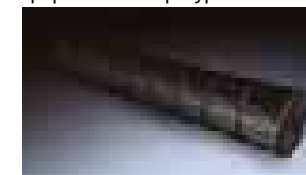

Воздушный поток увеличен за счет большего вентилятора и улучшенной системы теплообмена.



\* ВЫШЕ на 10 % для инверторных сплит-систем Super deluxe и Deluxe с одним блоком, для неинверторных сплит-систем Deluxe с одним блоком 1.5-2.5 л. с.

ADVANCED+PLUS

# Система очистки воздуха e-ion с новым датчиком Сенсор Патруль

Широко признанная собственная система очистки Panasonic e-ion теперь на 15%\*1 эффективнее, чем раньше. Система выделяет активные e-ионы, которые попадают на частицы пыли и притягивают их обратно к большому фильтру. Благодаря такому революционному принципу бумеранга воздух очищается во всей комнате, создавая здоровую и комфортную жилую среду.



\*1 В сравнении с моделями 2007 года.  
\*2 Panasonic подал 8 патентных заявок на технологию очистки воздуха e-ion (по состоянию на январь 2009 г.).  
\*3 Три триллиона – это примерное число находящихся в воздухе при таких условиях активных отрицательных ионов. Измеренное количество отрицательных ионов в центре комнаты (13 м<sup>2</sup>) составляет 100 000/см<sup>3</sup>. При вычислении их количества во всей комнате считается, что они равномерно распределены по объему.

## Активные e-ионы

Активные e-ионы сообщают отрицательный заряд частицам пыли для их эффективного улавливания. Под воздействием e-ионов дезактивируется до 99% находящихся в воздухе вирусов, бактерий и спор плесени. В результате достигается высокое качество воздуха в помещении.

### Дезактивация вирусов, бактерий и спор плесени

Активные e-ионы испускаются в воздух, чтобы улавливать и обезвреживать вредные микроорганизмы.

#### Механизм дезактивации активными e-ионами

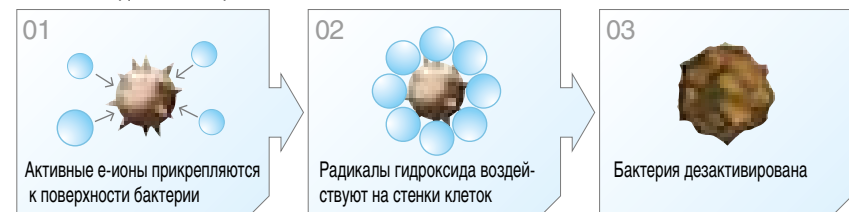

\* Механизм обезвреживания плесени и вирусов аналогичен. Изображение имитировано.

#### Объекты обезвреживания:

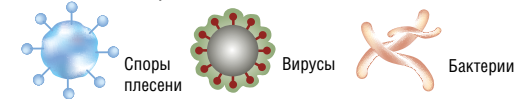

Эффективность дезактивации - более **99%\***

\* 99% эффективность дезактивации подтверждена сертификатом Японской лаборатории изучения пищевых продуктов (Japan Food Research Laboratories).  
• Отчет о тестировании № 205010211-001. Бактерия – золотистый стафилококк (NBRC12732).  
• Отчет о тестировании № 204101750-001. Вирус – грипп А.

### Передача отрицательного заряда значительно ускоряет сбор пыли

Активные e-ионы отрицательно заряжают частицы пыли для более эффективной очистки воздуха.



\* Изображение имитировано.

### Эффективность устранения загрязнений

Изменение количества бактерий и спор плесени в воздухе.

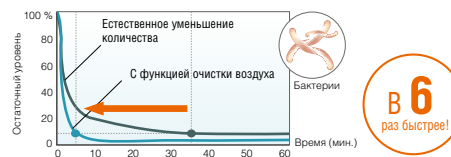
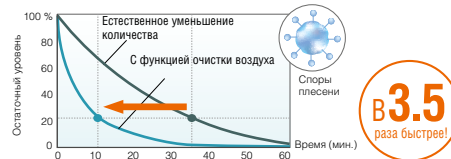

Условия измерений:  
Подтверждено сертификатом Японской лаборатории изучения пищевых продуктов (Japan Food Research Laboratories). Отчет о тестировании № 304110078-001.  
Метод тестирования: система очистки воздуха e-ion проверялась в лабораторном помещении площадью 10 м<sup>2</sup>. Изменение количества спор плесневых грибов и бактерий в воздухе измерялось методом исследования проб воздуха (MAS 103).

## Новый датчик Сенсор Патруль

### Изменение цвета датчика указывает на уровень загрязненности воздуха

Датчик отслеживает наличие в воздухе микроскопических загрязнений и при их обнаружении включает функцию очистки e-ion APS. Чистота воздуха проверяется даже при выключенном кондиционере, обеспечивая оптимальное качество воздуха в комнате.

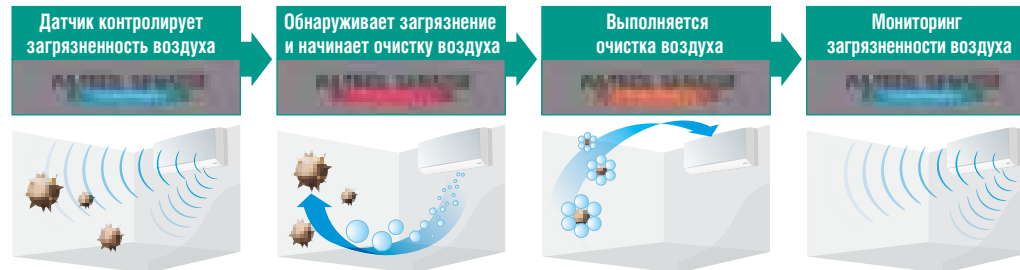

Датчик продолжает работать даже после выключения кондиционера.

Запускается система очистки воздуха, и отрицательные e-ионы захватывают частицы пыли.

Очистка воздуха прекращается, как только уровень загрязненности\* становится низким.

Продолжает контролировать качество воздуха.

\* Если датчик Сенсор Патруль выключен.  
\* Когда степень загрязненности воздуха достигает определенного уровня.  
\* Уровень загрязненности воздуха определяется фирменным процессором Panasonic.

Относится к моделям Super Deluxe и Deluxe.

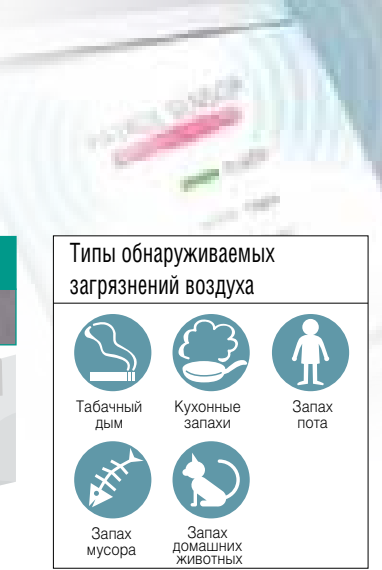

## Мега-фильтр e-ion

Используя силу притяжения положительных и отрицательных частиц, этот фильтр, площадь которого в 7 раз больше, чем обычного, а ячейки чрезвычайно малы, эффективно улавливает в воздухе даже мельчайшие частицы пыли!

### Увеличенный фильтр с мелкими ячейками

Фильтр покрывает всю воздухозаборную решетку.

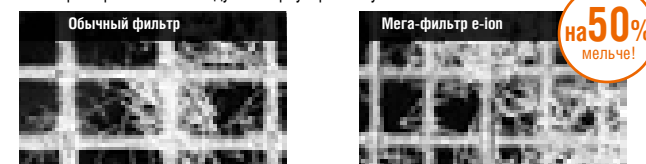

### Генерирование электрического заряда

Индуктивные волокна охватывают всю площадь фильтра, сообщая ему положительный заряд.

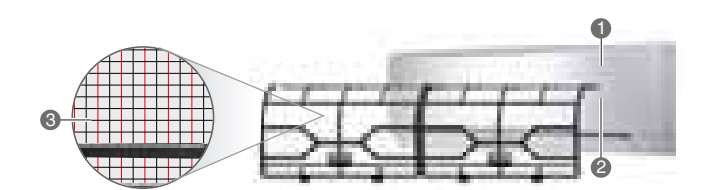

### Электрический сбор пыли для более эффективной очистки воздуха

Тест на сбор пыли показал исключительную эффективность очистки.

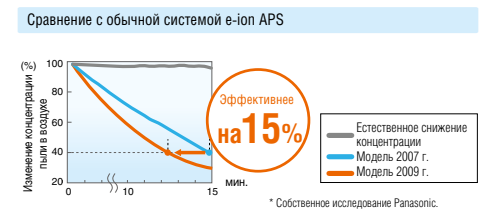
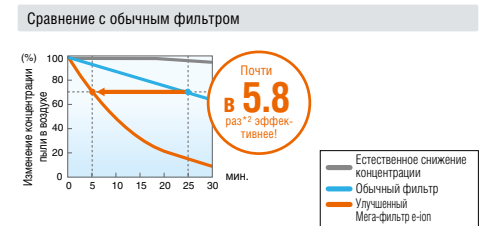
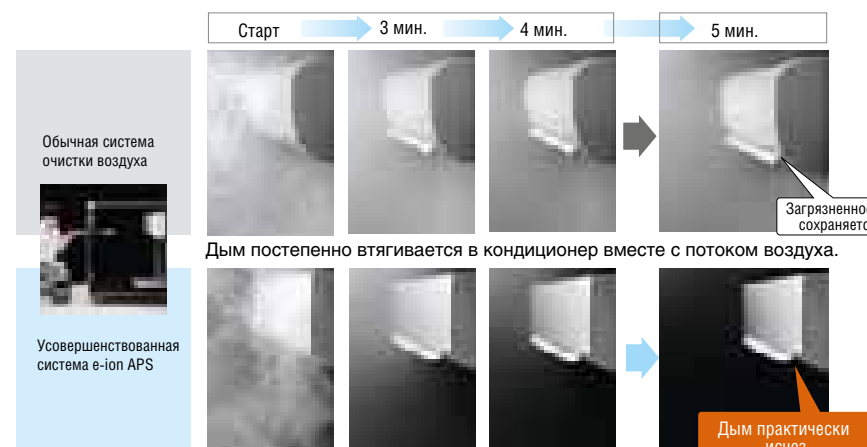

\* Собственное исследование Panasonic.  
\*\* После того, как в комнате площадью 20 м<sup>2</sup> было выкурено 5 сигарет, начал работать кондиционер воздуха, и через определенное время с помощью специального прибора была измерена концентрация пыли в воздухе.  
Относится к моделям Super Deluxe и Deluxe.



# Функциональные особенности

## Здоровый воздух

### Совершенствованная воздухоочистительная система e-ion APS

Устройство генерирует отрицательные е-ионы, которые улавливают частицы пыли и дезактивируют находящиеся в воздухе бактерии и споры плесени. Положительно заряженный мега-фильтр притягивает к себе пыль и другие загрязнения, получившие отрицательный заряд, чтобы тщательно очистить воздух.

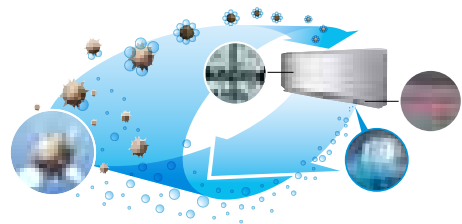

### Новый датчик Сенсор Патруль

Цвет датчика изменяется в зависимости от уровня загрязнения воздуха, предлагая удобную и понятную визуальную индикацию операционного состояния системы.



### Ионный освежитель воздуха

Система генерирует отрицательные ионы, освежающие воздух. Известно, что в местах, где воздух насыщен отрицательными ионами, например вблизи водопада или леса, люди чувствуют себя бодрее.

### Защитный фильтр SUPER alleru-buster (сроk службы - 10 лет)

Фильтр SUPER alleru-buster сочетает сразу три эффекта – антиаллергенный, противовирусный и антибактериальный, чтобы воздух в Вашем доме был чистым и здоровым. Этот эффект сохраняется в течение 10 лет.

#### Антиаллергенная защита

Обезвреживает **99 %** уловленных фильтром аллергенов.

В данном случае обезвреживание означает подавление нормальной активности. Этот эффект был протестирован Эдинбургским университетом Великобритании.

#### Антивирусная защита

Обезвреживает **99 %** уловленных фильтром вирусов.

#### Антибактериальная / противогрибковая защита

Ферментативное воздействие уничтожает **99 %** уловленных фильтром бактерий.

### Фильтр SUPER alleru-buster

Фильтр использует три типа функциональных материалов, которые позволяют инактивировать различные вредные элементы, находящиеся в воздухе, включая аллергены, вирусы и бактерии. Этот фильтр доступен как опция.

#### SUPER alleru-buster

Антиаллергенный



Пыльца



Пылевые клещи



Перхоть домашних животных, плесень

#### Катехиновый

Антивирусный

#### Биологический

Антибактериальный

Против плесени



Вирус



Бактерия



Плесень

\* Модели фильтров см. на стр. 40.

### Противогрибковый фильтр, устанавливаемый в один прием

### Функция устранения запахов

Благодаря данной функции включенный кондиционер не распространяет неприятный запах. Происходит это потому, что вентилятор начинает работать с небольшой задержкой, во время которой внутри устройства подавляется источник неприятного запаха.

\* Устройство должно работать в режиме охлаждения или осушения, а скорость вентилятора должна быть установлена на автоматический режим.

### Съемная моющаяся панель

Поддерживать чистоту передней панели кондиционера очень просто. Она легко снимается в один прием и просто моется водой. Чистая передняя панель повышает эффективность работы устройства, что в свою очередь способствует экономии электроэнергии.

### Катехиновый воздухоочистительный фильтр

Воздухоочистительный фильтр, обработанный катехином, улавливает частицы пыли, табачный дым и прочие, часто встречающиеся вредные примеси.

Кроме того, он задерживает и дезактивирует микроскопические вирусы и бактерии, полностью обезвреживая их и препятствуя распространению инфекционных заболеваний.

Условия испытаний / Количество катехина: 2,5 г/м<sup>2</sup>, исследованный вирус: коксаки-вирус, который сложнее нейтрализовать, чем вирус гриппа.

### Дезодорирующий фильтр с солнечной регенерацией

Угольный фильтр поглощает табачный дым, шерсть животных и другие загрязнители воздуха, которые могут являться источником неприятного запаха в комнате. Чтобы восстановить дезодорирующий эффект фильтра, достаточно раз в полгода подвергать его воздействию прямых солнечных лучей.

## Комфорт

### Инверторное управление

Инверторная система кондиционирования воздуха обеспечивает оптимальный контроль мощности, который невозможен для обычных моделей. Секрет заключается в инверторной схеме. Варьируя частоту источника питания, эта схема изменяет скорость вращения компрессора, являющегося сердцем системы кондиционирования. Результатом становится комфортное и экономичное кондиционирование воздуха.

### Мягкое осушение

Плавное управление помогает устранить быстрое снижение влажности в комнате при поддержании заданной температуры (поддерживает ОВ\* на 10 % выше, чем при охлаждении).

\* ОВ : относительная влажность.

Идеальный режим для сна при включенном кондиционере.

### Сравнение влажности в комнате

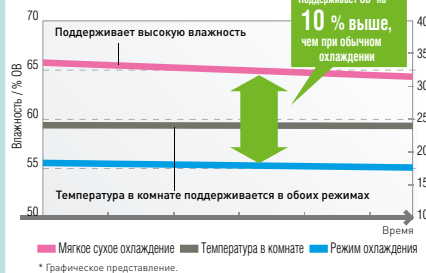

### Режим бесшумной работы Quiet

Простым нажатием кнопки можно сократить шум работы внутреннего блока на 3 дБ. Это особенно удобно, если кондиционер работает в комнате, где спит ребенок.

Нажмите кнопку QUIET

### Режим быстрого охлаждения / обогрева Powerful

Если Вам нужно быстро охладить или обогреть комнату, нажмите кнопку Powerful. Мощный поток холодного или теплого воздуха быстро создаст для Вас более комфортные условия. Это особенно удобно, если Вы только что вернулись домой или к Вам неожиданно пришли гости.

\* Инверторные модели могут работать в режиме Powerful в течение 20 мин., а неинверторные – в течение 15 мин.



### Режим мягкого осушения воздуха Soft Dry

Сначала воздух охлаждается и осушается. Затем комната непрерывно обдувается слабым воздушным потоком на низких оборотах компрессора, чтобы поддерживать сухость воздуха, не меняя при этом его температуры.

### Режим прохладного ветерка Soft Breeze

При работе в режиме охлаждения жалюзи кондиционера покачиваются вверх-вниз через произвольные интервалы времени, создавая легкий прохладный ветерок. Это позволяет поддерживать в комнате постоянную температуру, не переохлаждая ее и обеспечивая естественный комфорт.

### Широкие и длинные направляющие лопатки

Направляющие лопатки новой конструкции интегрированы в жалюзи для того, чтобы воздушный поток достигал самых отдаленных уголков комнаты, поддерживая в ней комфортную атмосферу.

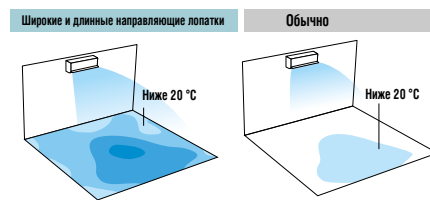

### Создание персонального воздушного потока

Схемы вертикального и горизонтального распространения воздушного потока можно комбинировать по своему желанию, чтобы создать наиболее комфортные условия. Пульт ДУ позволит Вам выполнить эту операцию даже на расстоянии.

• Воздушный поток, направленный вверх и вниз: 5 типовых схем + Auto

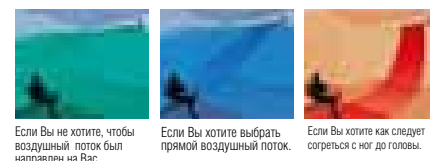

• Воздушный поток, направленный вправо и влево: 5 типовых схем + Auto

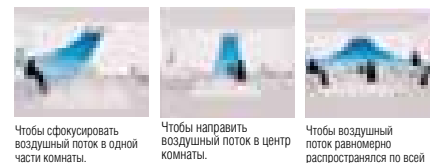

### Управление направленностью воздушного потока (вверх / вниз)

Заслонка автоматически покачивается, распределяя воздух по всей комнате. Вы также с помощью пульта ДУ можете отрегулировать угол, под которым распространяется воздушный поток.

### Ручное управление горизонтальной направленностью воздушного потока

### Ручное управление направленностью воздушного потока (влево и вправо)

### Таймер автоматического отключения Sleep

В этом режиме устройство переключится на легкое обдувание комнаты, автоматически изменив при этом установку температуры, а через определенное время самостоятельно отключится.

### Экономичный режим

В этом режиме экономится до 25 %\* энергии по сравнению с обычным режимом.

\* Данные получены Panasonic за 1 час работы кондиционера при температуре в помещении 27 °C и внешней температуре 35 °C.

### Автоматическое переключение режимов (инвертор)

### Автоматическое переключение режимов

Специальные датчики периодически измеряют температуру внутри и вне помещения. На основании этих замеров и заданной Вами температуры микропроцессор определяет наиболее подходящий режим работы в текущих условиях.

### Автоматический режим работы (охлаждение)

### Функция горячего запуска Hot Start

В начале цикла обогрева и после цикла размораживания вентилятор внутреннего блока начнет работать, как только теплообменник внутреннего блока разогреется.

## Удобство

### 24-часовой таймер включения / выключения в реальном масштабе времени

Время включения и выключения кондиционера (часы и минуты) можно задать как одновременно, так и по отдельности.

### 12-часовой таймер включения / выключения

### Беспроводной пульт дистанционного управления с ЖК-дисплеем

## Надежность

### Автоматический дистанционный перезапуск

Все модели кондиционеров Panasonic теперь могут работать без стартера. Благодаря функции автоматического дистанционного перезапуска (Random Auto Restart) работа устройства автоматически возобновляется после сбоя в системе питания. 32 различные типовые схемы включения гарантируют, что блоки системы кондиционирования в одном здании включатся не все одновременно, а по очереди. Это предотвращает перегрузку электрической цепи, которая могла бы произойти при одновременном включении нескольких блоков.

### Теплообменник Blue Fin

Упрочненные лопасти теплообменника защищены от вредного воздействия соленого воздуха, дождя и других факторов, вызывающих коррозию. Инженерам Panasonic удалось втрое\* увеличить срок службы теплообменников путем нанесения на них оригинального антикоррозионного покрытия.

\* По результатам тестирования Panasonic.

### Удлиненный трубопровод

Основной трубопровод может быть удлинен, что позволяет установить внешний блок кондиционера на значительном расстоянии от внутреннего блока. Это значительно повышает гибкость инсталляции.

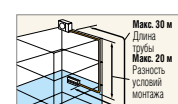

\* Рисунок относится к модели CS-E28JKDS. \* Допустимое удлинение трубопровода зависит от конкретной модели. \* Если труба удлиняется за пределы основного трубопровода, потребуется зарядка дополнительного хладагента за отдельную плату.

### Техническое обслуживание с доступом через верхнюю панель

Обслуживание внешних блоков систем кондиционирования всегда представляло собой непростую задачу, особенно при установке внешнего блока на узком балконе или на стене небоскреба. Теперь техническое обслуживание можно выполнять, просто сняв верхнюю панель устройства, что значительно ускоряет и упрощает доступ к его внутренним компонентам.

### Функция самодиагностики

В случае возникновения неполадок устройство автоматически диагностирует проблему и выводит на дисплей соответствующий буквенно-цифровой код. Это позволяет быстро устранить неисправность.

### Гарантия на компрессор 5 лет



**Функциональные особенности**

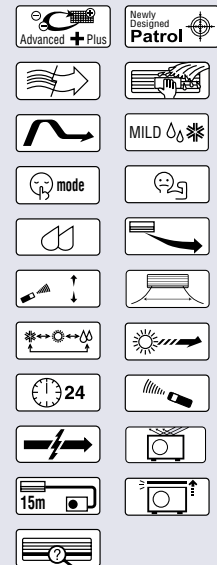

**Функциональные особенности**

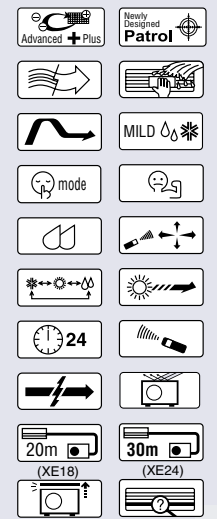

Модели с тепловым насосом **CS-XE9JKDW CS-XE12JKDW**



Модели с тепловым насосом **CS-XE18JKDW CS-XE24JKDS**



**Внешние блоки**



**Модели Super Deluxe с усовершенствованной воздухоочистительной системой и высокой энергоэффективностью**

**Усовершенствованная воздухоочистительная система e-ion APS**

Устройство генерирует отрицательные e-ионы, которые улавливают частицы пыли и дезактивируют находящиеся в воздухе бактерии и споры плесени. Положительно заряженный мега-фильтр притягивает к себе пыль и другие загрязнения, получившие отрицательный заряд, чтобы тщательно очистить воздух.



**Новый датчик Сенсор Патруль**

Цвет датчика изменяется в зависимости от уровня загрязнения воздуха, предлагая удобную и понятную визуальную индикацию операционного состояния системы.



**Энергоэффективность класса A**

Технологии кондиционирования воздуха Panasonic отвечают самым жестким стандартам потребления энергии. Моделям серии Deluxe присвоена высшая категория энергоэффективности (класс A), что ставит их в один ряд с лучшими образцами энергосберегающего оборудования в данной области. Это означает, что Вы сможете пользоваться своим кондиционером каждый день, не беспокоясь о том, что счет за электричество окажется слишком высоким.

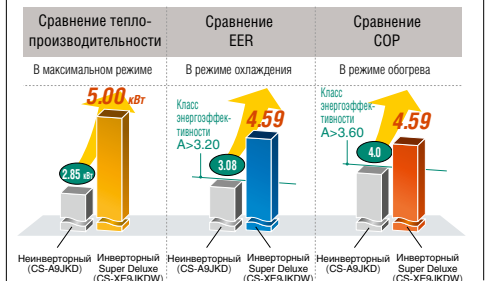

**Технические характеристики**

Модель	(50 Гц)	Охлаждение / Обогрев					
		CS-XE9JKDW (CU-XE9JKD)	CS-XE12JKDW (CU-XE12JKD)	CS-XE18JKDW (CU-XE18JKD)	CS-XE24JKDS (CU-XE24JKD)		
Мощность охлаждения	кВт	2.50 (0.80-3.00)	3.50 (0.80-4.00)	5.00 (0.90-6.00)	6.80 (0.90-8.10)		
	ккал/ч	2.150 (690-2.580)	3.010 (690 - 3.440)	4.300 (770-5.160)	5.850 (770-6.790)		
EER/Класс энергоэффективности	Вт/Вт	4.59 <b>A</b>	3.87 <b>A</b>	3.40 <b>A</b>	3.21 <b>A</b>		
Годовое потребление энергии	кВт/ч	273	453	735	1.060		
Мощность обогрева	кВт	3.40 (0.8-5.00)	4.40 (0.80-6.70)	5.80 (0.90-8.00)	8.60 (0.90-9.90)		
	ккал/ч	2.920 (690-4.300)	3,780 (690-5.760)	4.990 (770-6.880)	7.400 (770-8.510)		
COP/Класс энергоэффективности	Вт/Вт	4.59 <b>A</b>	4.04 <b>A</b>	3.77 <b>A</b>	3.23 <b>C</b>		
Электрические параметры	Напряжение	В	220	220	220		
	Сила тока	А	2.7 / 3.6	4.3 / 5.3	6.9 / 7.2	10.0 / 12.5	
	Входная мощность	Вт	545 (175-740) / 740 (165-1.310)	905 (185-1.180) / 1.090 (175-1.930)	1.470 (215-2.030) / 1.540 (245-2.600)	2.120 (350-2.700) / 2.660 (360-3.200)	
Шум	Уровень звукового давления	Внутр. блок (Hi/Lo/S-Lo)	дБ(A)	39/25/20 / 40/27/24	42/28/20 / 42/33/30	44/37/34 / 44/37/34	47/38/35 / 47/38/35
		Внешний блок (Hi)	дБ(A)	46 / 47	48 / 50	47 / 47	52 / 52
	Уровень мощности звука*	Внутр. блок (Hi)	дБ	55 / 56	58 / 58	60 / 60	63 / 63
		Внешний блок (Hi)	дБ	61 / 62	63 / 65	61 / 61	66 / 66
Удаление конденсата	л/ч	1.5	2.0	2.8	3.9		
Внешнее статическое давление	Па (мм водяного столба)	—	—	—	—		
Циркуляция воздуха (Внутр. блок/Hi)	м³/мин.	11.3 / 11.9	12.5 / 12.8	16.3 / 17.9	18.4 / 19.5		
Габаритные размеры	Внутр. блок ШxВxГ	мм	290x870x204	290x870x204	290x1070x235	290x1070x235	
	Внешний блок ШxВxГ	мм	540x780x289	540x780x289	750x875x345	795x875x320	
Вес НЕТТО	Внутр. блок (Внешн. блок)	кг	9 (34)	9 (34)	12 (48)	12 (65)	
Диаметр труб хладагента	Жидкостных	мм (дюйм)	6.35 (1/4")	6.35 (1/4")	6.35 (1/4")	6.35 (1/4")	
	Газовых	мм (дюйм)	9.52 (3/8")	9.52 (3/8")	12.70 (1/2")	15.88 (5/8")	
Удлинение трубопровода	Мин.- Макс.	м	3-15	3-15	3-20	3-30	
Разность высоты трубопровода		м	15	15	15	20	
Дополнительный хладагент		г/м	20	20	20	30	
Источник питания			Внешний блок	Внешний блок	Внешний блок	Внешний блок	
Рабочая температура	°C	16~43 / -5~-24					

**Условия эксплуатации**

	Охлаждение	Обогрев
Температура внутри помещения	27 °C DB/19 °C WB	20 °C DB
Наружная температура	35 °C DB/24 °C WB	7 °C DB/6 °C WB

\* Уровень звуковой мощности при работе на охлаждение рассчитан на основе стандарта EUROVENT, документ 6/C/006-97.  
# Для моделей с воздухоочистительным фильтром указаны данные, полученные при снятом фильтре.

Внимание (важно)! Нельзя использовать медные трубы толщиной менее 0.8 см.



**Функциональные особенности**

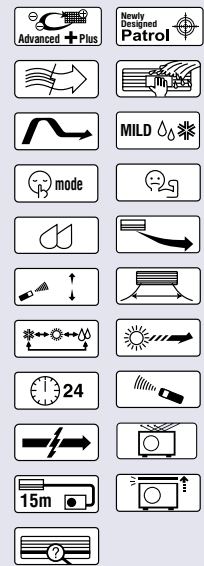

**Функциональные особенности**

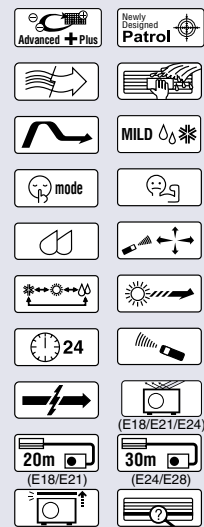

Модели с тепловым насосом

**CS-E7JKDW CS-E9JKDW**      **CS-E12JKDW CS-E15JKDW**

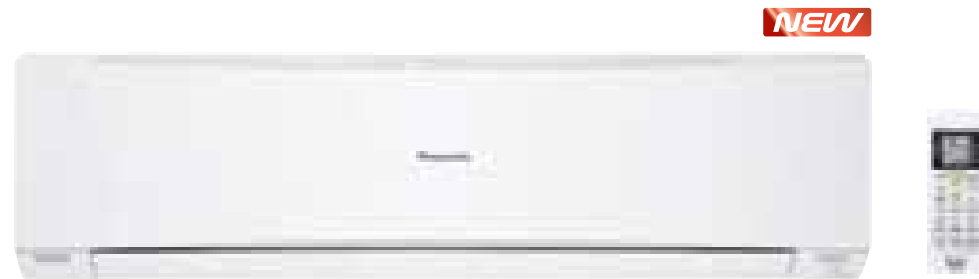

Модели с тепловым насосом

**CS-E18JKDW CS-E24JKDS**      **CS-E21JKDW CS-E28JKDS**



**Внешние блоки**



CU-E7JKD/E9JKD/E12JKD



CU-E15JKD/E18JKD/E21JKD

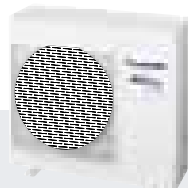

CU-E24JKD/E28JKD

**Технические характеристики**

Модель		(50 Гц)		CS-E7JKDW (CU-E7JKD)	CS-E9JKDW (CU-E9JKD)	CS-E12JKDW (CU-E12JKD)	CS-E15JKDW (CU-E15JKD)	CS-E18JKDW (CU-E18JKD)	CS-E21JKDW (CU-E21JKD)	CS-E24JKDS (CU-E24JKD)	CS-E28JKDS (CU-E28JKD)
Мощность охлаждения	кВт	2.05	2.50	3.50	4.20	5.00	6.30	6.80	7.65		
	ккал/ч	1.760 (600-2.060)	2.150 (690-2.580)	3.010 (690-3.440)	3.610 (770-4.300)	4.300 (770-5.160)	5.420 (770-6.110)	5.850 (770-6.970)	6.580 (770-7.400)		
EER/Класс энергоэффективности	Вт/Вт	4.36 A	4.59 A	3.87 A	3.44 A	3.40 A	2.85 C	3.21 A	3.01B		
Годовое потребление энергии	кВт/ч	235	273	453	610	735	1.105	1.060	1.270		
Мощность обогрева	кВт	2.80 (0.70-4.00)	3.40 (0.80-5.00)	4.40 (0.80-6.70)	5.40 (0.90-7.10)	5.80 (0.90-8.00)	7.20 (0.90-8.50)	8.60 (0.90-9.90)	9.60 (0.90-11.00)		
	ккал/ч	2.410 (600-3.440)	2.920 (690-4.300)	3.780 (690-5.760)	4.640 (770-6.110)	4.990 (770-6.880)	6.190 (770-7.310)	7.400 (770-8.510)	8.260 (770-9.460)		
COP/Класс энергоэффективности	Вт/Вт	4.41 A	4.59 A	4.04 A	3.70 A	3.77 A	3.43 B	3.23 C	2.91D		
Электрические параметры	Напряжение	В	220	220	220	220	220	220	220	220	220
	Сила тока	А	2.3 / 3.1	2.7 / 3.6	4.3 / 5.3	6.0 / 7.2	6.9 / 7.2	10.3 / 9.7	10.0 / 12.5	11.8 / 15.3	
	Входная мощность	Вт	470 (170-580) 635 (160-1.020)	545 (175-740) 740 (165-1.310)	905 (185-1.180) 1.090 (175-1.930)	1.220 (215-1.600) 1.460 (245-2.210)	1.470 (215-2.030) 2.100 (245-2.750)	2.210 (215-2.540) 2.100 (245-2.750)	2.120 (350-2.700) 2.660 (360-3.200)	2.540 (350-2.950) 3.300 (360-3.750)	
Шум	Уровень звукового давления	Внутренний блок (Hi/Lo/S-Lo)	дБ(A)	37/24/21 38/25/22	39/25/21 40/27/24	42/28/21 42/33/30	43/32/29 43/35/32	44/37/34 44/37/34	45/37/34 45/37/34	47/38/35 47/38/35	49/38/35 48/38/35
		Внешний блок (Hi)	дБ(A)	45 / 46	46 / 47	48 / 50	46 / 46	47 / 47	48 / 49	52 / 52	53 / 53
	Уровень мощности звука*	Внутренний блок (Hi)	дБ	53 / 54	55 / 56	58 / 58	59 / 59	60 / 60	61 / 61	63 / 63	65 / 64
		Внешний блок (Hi)	дБ	60 / 61	61 / 62	63 / 65	61 / 61	61 / 61	62 / 63	66 / 66	67 / 67
Удаление конденсата	л/ч	1.3	1.5	2.0	2.4	2.8	3.5	3.9	4.5		
Внешнее статическое давление	Па (мм водяного столба)	—	—	—	—	—	—	—	—	—	—
Циркуляция воздуха (внутренний блок)	м³/мин.	10.9 / 11.4	11.3 / 11.9	12.5 / 12.8	12.5 / 13.4	16.3 / 17.9	17.3 / 18.5	18.4 / 19.5	19.3 / 20.1		
Габаритные размеры	Внутренний блок ШxВxГ	мм	290x870x204	290x870x204	290x870x204	290x870x204	290x1070x235	290x1070x235	290x1070x235	290x1070x235	290x1070x235
	Внешний блок ШxВxГ	мм	540x780x289	540x780x289	540x780x289	750x875x345	750x875x345	750x875x345	795x875x320	795x875x320	795x875x320
Вес НЕТТО	Внутренний блок (Внешний блок)	кг	9 (33)	9 (34)	9 (34)	9 (48)	12 (48)	12 (49)	12 (65)	12 (66)	
Диаметр труб хладагента	Жидкостных	мм (дюйм)	6.35 (1/4")	6.35 (1/4")	6.35 (1/4")	6.35 (1/4")	6.35 (1/4")	6.35 (1/4")	6.35 (1/4")	6.35 (1/4")	6.35 (1/4")
	Газовых	мм (дюйм)	9.52 (3/8")	9.52 (3/8")	9.52 (3/8")	12.70 (1/2")	12.70 (1/2")	12.70 (1/2")	15.88 (5/8")	15.88 (5/8")	
Удлинение трубопровода	Мин.~ Макс.	м	3~15	3~15	3~15	3~15	3~20	3~20	3~30	3~30	
Разность высоты трубопровода	м	15	15	15	15	15	15	20	20		
Дополнительный хладагент	г/м	20	20	20	20	20	20	30	30		
Источник питания			Внешний блок	Внешний блок	Внешний блок	Внешний блок	Внешний блок	Внешний блок	Внешний блок	Внешний блок	
Рабочая температура	°C	16~43 / -5~24									

**Условия эксплуатации**

	Охлаждение	Обогрев
Температура внутри помещения	27 °C DB/19 °C WB	20 °C DB
Наружная температура	35 °C DB/24 °C WB	7 °C DB/6 °C WB

\* Уровень звуковой мощности при работе на охлаждение рассчитан на основе стандарта EUROVENT, документ 6/C/006-97.  
# Для моделей с воздухоочистительным фильтром указаны данные, полученные при снятом фильтре.  
Внимание (важно)! Нельзя использовать медные трубы толщиной менее 0.8 см.



# ИНВЕРТОРНЫЕ

Сплит-системы с одним внутренним блоком

## Standard

### Функциональные особенности

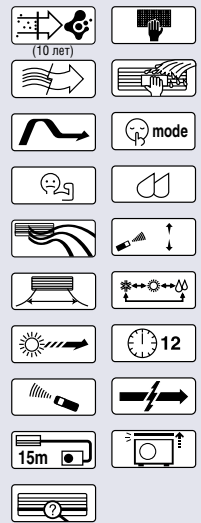

Модели с тепловым насосом **CS-UE9JKD CS-UE12JKD**



Внешние блоки  
CU-UE9JKD/UE12JKD

### Фильтр SUPER alleru-buster (срок службы фильтра 10 лет)

Фильтр SUPER alleru-buster одновременно выполняет три функции: защита от аллергенов, от вирусов и от бактерий для создания чистого и здорового воздуха в комнате. Кроме того, фильтр действует в течение 10 лет.

### Режим прохладного ветерка Soft Breeze

При работе в режиме охлаждения жалюзи кондиционера через произвольные интервалы времени покачиваются вверх-вниз, создавая легкий прохладный ветерок. Это позволяет поддерживать в комнате постоянную температуру без переохладения, обеспечивая природный комфорт.

### Режим бесшумной работы Quiet

Внутренний блок создает меньше шума благодаря низкой скорости вентилятора. Нажатие кнопки Quiet дополнительно понижает шум работы до уровня всего 22 дБ.

\*1 В режиме Quiet при охлаждении с низкой скорости вентилятора

### Технические характеристики

Модель		(50 Гц)	Охлаждение / Обогрев	
			CS-UE9JKD (CU-UE9JKD)	CS-UE12JKD (CU-UE12JKD)
Мощность охлаждения	кВт		2.50 (0.90-3.00)	3.50 (0.90-3.90)
	ккал/ч		2,150 (770-2,580)	3,010 (770-3,350)
EER/Класс энергоэффективности	Вт/Вт		3.33 <b>A</b>	3.21 <b>A</b>
Годовое потребление энергии	кВт/ч		375	530
Мощность обогрева	кВт		3.30 (0.90-4.00)	4.25 (0.90-4.70)
	ккал/ч		2,840 (770-3,440)	3,660 (770-4,040)
COP/Класс энергоэффективности	Вт/Вт		3.66 <b>A</b>	3.61 <b>A</b>
Электрические параметры	Напряжение	В	230	230
	Сила тока	А	3.6 / 4.1	4.8 / 5.2
	Входная мощность	Вт	750 (190-1.000) / 900 (220-1.200)	1.090 (170-1.200) / 1.175 (150-1.320)
Шум	Уровень звукового давления	Внутр. блок (Hi/Lo/S-Lo)	дБ(A) 42/27/22 / 42/27/25	дБ(A) 42/30/22 / 42/33/25
		Внешний блок (Hi)	дБ(A) 46 / 47	дБ(A) 48 / 50
	Уровень мощности звука *	Внутр. блок (Hi)	дБ 53 / 53	дБ 53 / 53
		Внешний блок (Hi)	дБ 59 / 60	дБ 61 / 63
Удаление конденсата	л/ч		1.4	2.0
Внешнее статическое давление	Па (мм водяного столба)		—	—
Циркуляция воздуха (Внутр. блок/Hi)	м³/мин.		10.8 / 11.4	11.7 / 12.4
Габаритные размеры	Внутр. блок ШxВxГ	мм	250x770x205	280x799x183
	Внешний блок ШxВxГ	мм	540x780x289	540x780x289
Вес NETTO	Внутр. блок (Внешн. блок)	кг	7.0 (28)	8.5 (30)
Диаметр труб хладагента	Жидкостных	мм (дюйм)	6.35 (1/4")	6.35 (1/4")
	Газовых	мм (дюйм)	9.52 (3/8")	9.52 (3/8")
Удлинение трубопровода	Мин.- Макс.	м	3~15	3~15
Разность высоты трубопровода	м		5	5
Дополнительный хладагент	г/м		20	20
Источник питания			Внутренний блок	Внутренний блок
Рабочая температура	°C		16~43 / -5~24	16~43 / -5~24

### Условия эксплуатации

	Охлаждение	Обогрев
Температура внутри помещения	27 °C DB/19 °C WB	20 °C DB
Наружная температура	35 °C DB/24 °C WB	7 °C DB/6 °C WB

\* Уровень звуковой мощности при работе на охлаждение рассчитан на основе стандарта EUROVENT, документ 6/C/006-97. # Для моделей с воздухоочистительным фильтром указаны данные, полученные при снятом фильтре. Внимание (важно)! Нельзя использовать медные трубы толщиной менее 0.8 см.

# ИНВЕРТОРНЫЕ

Сплит-системы с одним внутренним блоком

## Super Slim

### Функциональные особенности

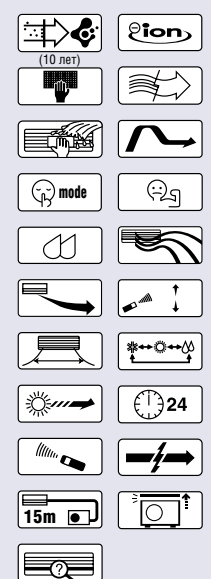

Модели с тепловым насосом **CS-TE9HKE CS-TE12HKE**



### Технологии, позволившие уменьшить толщину корпуса



**Внутренний блок**  
Новая форма теплообменника  
Оптимизированное расположение медной трубы и новая форма теплообменника с тройным изгибом позволили уменьшить толщину корпуса внутреннего блока и сократить потребление энергии.  
Высокоэффективная схема циркуляции воздуха  
Новая конструкция корпуса обеспечивает более ровный воздушный поток.

Внешние блоки  
CU-TE9HKE/TE12HKE

### Тонкий и компактный корпус

При помощи уникальных технологий размеры каждого компонента внутреннего блока были максимально уменьшены. В результате удалось создать высокоэффективные модели глубиной всего 139 мм, которые почти на 30 % тоньше своих предшественниц. Это позволяет экономить внутреннее пространство комнаты, сохраняя эстетическую целостность интерьера.



### Высокая мощность обогрева и высший класс энергоэффективности

Несмотря на свою компактность, модели серии Deluxe Slim демонстрируют впечатляющую мощность и самый экономный расход энергии, значительно превосходящий требования класса А – высшего уровня энергоэффективности. Эти модели убедительно доказали, что небольшие размеры вполне совместимы с низкой энергоемкостью.

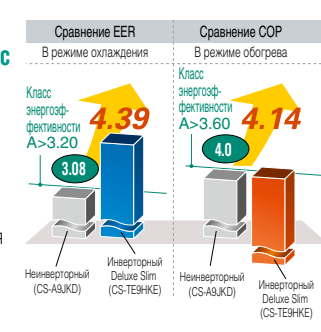

### Технические характеристики

Модель		(50 Гц)	Охлаждение / Обогрев	
			CS-TE9HKE (CU-TE9HKE)	CS-TE12HKE (CU-TE12HKE)
Мощность охлаждения	кВт		2.50 (0.80-3.00)	3.50 (0.80-4.00)
	ккал/ч		2,150 (690-2,580)	3,010 (690-3,440)
EER/Класс энергоэффективности	Вт/Вт		4.39 <b>A</b>	3.68 <b>A</b>
Годовое потребление энергии	кВт/ч		285	475
Мощность обогрева	кВт		3.60 (0.80-4.60)	4.20 (0.80-5.50)
	ккал/ч		3,100 (690-3,960)	3,610 (690-4,730)
COP/Класс энергоэффективности	Вт/Вт		4.14 <b>A</b>	3.96 <b>A</b>
Электрические параметры	Напряжение	В	230	230
	Сила тока	А	2.6 / 4.0	4.4 / 4.9
	Входная мощность	Вт	570 (175 - 730) / 870 (165-1.150)	950 (185-1.170) / 1,060 (175-1,500)
Шум	Уровень звукового давления	Внутр. блок (Hi/Lo/S-Lo)	дБ(A) 39/26/23 / 40/27/24	дБ(A) 42/29/26 / 42/33/30
		Внешний блок (Hi)	дБ(A) 46 / 47	дБ(A) 48 / 50
	Уровень мощности звука *	Внутр. блок (Hi)	дБ 50 / 51	дБ 53 / 53
		Внешний блок (Hi)	дБ 59 / 60	дБ 61 / 63
Удаление конденсата	л/ч		1.5	2.0
Внешнее статическое давление	Па (мм водяного столба)		—	—
Циркуляция воздуха (Внутр. блок/Hi)	м³/мин.		9.2 / 10.7	9.9 / 11.2
Габаритные размеры	Внутр. блок ШxВxГ	мм	298x799x139	298x799x139
	Внешний блок ШxВxГ	мм	540x780x289	540x780x289
Вес NETTO	Внутр. блок (Внешн. блок)	кг	8 (34)	8 (34)
Диаметр труб хладагента	Жидкостных	мм (дюйм)	6.35 (1/4")	6.35 (1/4")
	Газовых	мм (дюйм)	9.52 (3/8")	12.70 (1/2")
Удлинение трубопровода	Мин.- Макс.	м	3~15	3~15
Разность высоты трубопровода	м		5	5
Дополнительный хладагент	г/м		20	20
Источник питания			Внутренний блок	Внутренний блок
Рабочая температура	°C		16~43 / -5~24	16~43 / -5~24

### Условия эксплуатации

	Охлаждение	Обогрев
Температура внутри помещения	27 °C DB/19 °C WB	20 °C DB
Наружная температура	35 °C DB/24 °C WB	7 °C DB/6 °C WB

\* Уровень звуковой мощности при работе на охлаждение рассчитан на основе стандарта EUROVENT, документ 6/C/006-97. # Для моделей с воздухоочистительным фильтром указаны данные, полученные при снятом фильтре. Внимание (важно)! Нельзя использовать медные трубы толщиной менее 0.8 см.



Внутренний блок: установка на потолке.



Внутренний блок: установка на полу.

Модели с тепловым насосом **CS-E15DTEW CS-E18DTEW CS-E21DTES**

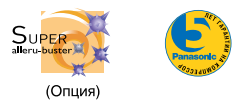

CU-E15DBE/E18DBE/E21DBE

Внешние блоки

**Функциональные особенности**

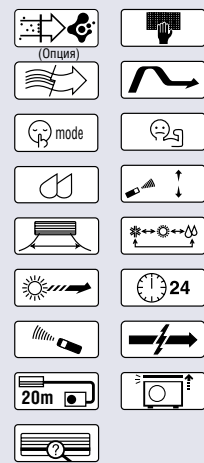

**Компактный, стильный дизайн и гибкая инсталляция**

**Стильный дизайн, экономящий место в комнате**

Конструкция внутреннего блока обеспечивает гибкость его инсталляции. В зависимости от помещения Вы можете установить его как на полу, так и на потолке. Стильный дизайн вписывается в любой интерьер, а плоский компактный корпус практически не занимает места в комнате.

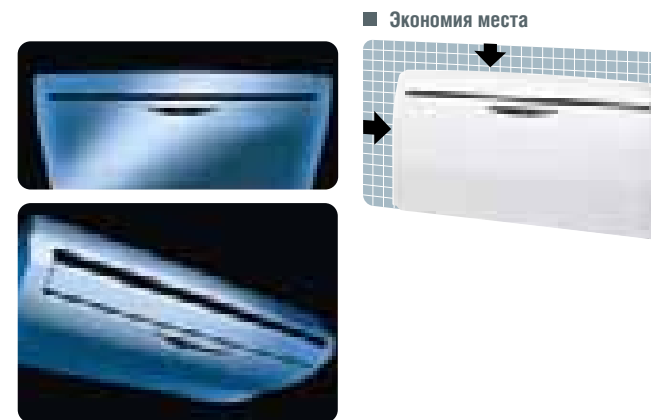

**Повышенная комфортность воздушного потока**

Новые жалюзи с функцией автоматического покачивания создают оптимальный комфорт в помещении, позволяя Вам управлять направлением воздушного потока.



**Технические характеристики**

		Охлаждение / Обогрев		
Модель	(50 Гц)	CS-E15DTEW (CU-E15DBE)	CS-E18DTEW (CU-E18DBE)	CS-E21DTES (CU-E21DBE)
Мощность охлаждения	кВт	4.15 (0.90-4.55)	5.00 (0.90-5.40)	5.80 (0.90-6.60)
	ккал/ч	3.570 (770-3.910)	4.300 (770-4.640)	4,990 (770-5.680)
EER/Класс энергоэффективности	Вт/Вт	3.22 <b>A</b>	3.01 <b>B</b>	3.01 <b>B</b>
Годовое потребление энергии	кВт/ч	645	830	965
Мощность обогрева	кВт	5.17 (0.90-6.30)	6.10 (0.90-7.60)	6.80 (0.90-8.10)
	ккал/ч	4.450 (770-5.420)	5.250 (770-6.540)	5.850 (770-6.970)
COP/Класс энергоэффективности	Вт/Вт	3.34 <b>C</b>	3.35 <b>C</b>	3.42 <b>B</b>
Электрические параметры	Напряжение	В 230		
	Сила тока	А 6.0 / 7.1		
	Входная мощность	Вт 1.290 (255-1.550) / 1.550 (260-2.050)		
Шум	Уровень звукового давления	Внутр. блок (Hi/Lo/S-Lo)	дБ(A) 45/37/34 / 45/33/30	
		Внешний блок (Hi)	дБ(A) 46 / 47	
	Уровень мощности звука*	Внутр. блок (Hi)	дБ 58 / 58	
		Внешний блок (Hi)	дБ 59 / 60	
Удаление конденсата	л/ч	2.4 2.8 3.2		
Внешнее статическое давление	Па (мм водяного столба)	— — —		
Циркуляция воздуха (Внутр. блок/Hi)	м³/мин.	12.0 / 12.2 12.5 / 12.7 13.1 / 13.2		
Габаритные размеры	Внутр. блок ШxВxГ	мм 540x1028x200 540x1028x200 540x1028x200		
	Внешний блок ШxВxГ	мм 750x875x345 750x875x345 750x875x345		
Вес NETTO	Внутр. блок (Внешний блок)	кг 17 (48) 18 (48) 20 (49)		
Диаметр труб хладагента	Жидкостных	мм (дюйм) 6.35 (1/4") 6.35 (1/4") 6.35 (1/4")		
	Газовых	мм (дюйм) 12.70 (1/2") 12.70 (1/2") 12.70 (1/2")		
Удлинение трубопровода	Мин.~ Макс.	м 3~20 3~20 3~20		
Разность высоты трубопровода	м	15 15 15		
Дополнительный хладагент	г/м	20 20 20		
Источник питания		Внешний блок Внешний блок Внешний блок		
Рабочая температура	0 °C	16~43 / -5~24		

**Условия эксплуатации**

	Охлаждение	Обогрев
Температура внутри помещения	27 °C DB/19 °C WB	20 °C DB
Наружная температура	35 °C DB/24 °C WB	7 °C DB/6 °C WB

\* Уровень звуковой мощности при работе на охлаждение рассчитан на основе стандарта EUROVENT, документ 6/C/006-97.  
# Для моделей с воздухоочистительным фильтром указаны данные, полученные при снятом фильтре.

Внимание (важно)! Нельзя использовать медные трубы толщиной менее 0.8 мм.

# ИНВЕРТОРНЫЕ

Системы с несколькими внутренними блоками

## Мульти Сплит-системы

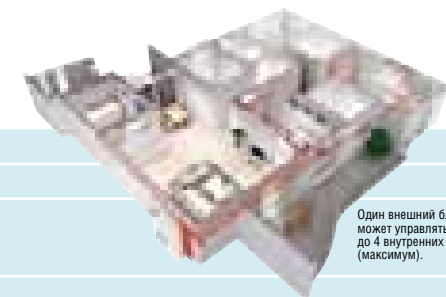

Преимущество инверторной системы с несколькими внутренними блоками

Внутренний блок	Гибкая комбинация
	Разнообразие внутренних блоков
	Функции, улучшающие качество воздуха (только настенные модели) • воздухоочистительная система e-ion APS • датчик Сенсор Патруль
	Независимая настройка рабочих параметров каждого внутреннего блока

Один внешний блок может управлять работой до 4 внутренних блоков (максимум).

Класс мощности 2.2 кВт 2.8 кВт 3.2 кВт 4.0 кВт 5.0 кВт 6.0 кВт

Класс мощности	2.2 кВт	2.8 кВт	3.2 кВт	4.0 кВт	5.0 кВт	6.0 кВт
<b>Настенные</b> e-ion Air Purifying System SUPER QUIET 20dB Newly Designed Patrol Sensor		CS-XE9JKDW	CS-XE12JKDW		CS-XE18JKDW *1	
<b>Настенные</b> e-ion Air Purifying System SUPER QUIET 21dB Newly Designed Patrol Sensor		CS-E7JKDW	CS-E9JKDW	CS-E12JKDW	CS-E15JKDW *1	CS-E18JKDW *1 CS-E21JKDW *2
<b>Напольно-потолочные</b> SUPER QUIET (Опция)		CS-ME10DTEG		CS-E15DTEW *1	CS-E18DTEW *1	
<b>Кассетные (с 1-стор. воздушным потоком)</b> Панель CZ-BT20P		CS-ME7EB1E	CS-ME10EB1E	CS-ME12EB1E	CS-ME14EB1E	
<b>Кассетные (с 4-стор. воздушным потоком)</b> E21JB4EA SUPER QUIET 23dB (Опция) CS-E15HB4EA		CS-E10HB4EA		CS-E15HB4EA *1	CS-E18HB4EA *1	CS-E21JB4EA *2
<b>Скрытые</b> NEW		CS-E10JD3EA		CS-E15JD3EA *1	CS-E18JD3EA *1	

2 комнаты 3 комнаты 4 комнаты



**Дополнительные компоненты**

Переходная муфта для уменьшения размера трубы

CZ-MA1P

Для внутренних блоков, помеченных звездочкой (\*1), необходимо использовать переходную муфту.

Переходная муфта для увеличения размера трубы

CZ-MA2P

Для внутренних блоков, помеченных звездочкой (\*2), необходимо использовать переходную муфту.

## Комбинация внутренних и внешних блоков

Модели	Внутренние блоки: возможные комбинации. Не должны превышать диапазон производительности	Допустимый диапазон комбинирования внутренних блоков	Диаметр труб хладагента			Удлинение трубопровода					Комбинации внутренних блоков						
			Внутренний блок	Жидкостная труба	Газовая труба	Макс. длина труб (1 комн.)	Макс. длина труб (общая)	Макс. длина без подзарядки	Дополн. газ	Макс. высота	Мощность Тип (кВт)	Настенные	Кассетные (1-стор.)	Кассетные (4-стор.)	Напольно-потолочные	Скрытые	
2 комнаты 4.5 кВт Габаритные размеры (ВхШхГ): 540x780 (+70)x289 мм Вес: 38 кг	Порт А: 2.2, 2.8, 3.2 * Любое из устройств. Порт В: 2.2, 2.8, 3.2 * Любое из устройств.	4.4   5.6 кВт	Комната А	6.35	9.52	20 м	30 м	20 м	20 г/м	10 м	2.2	•					
			Комната В	6.35	9.52						2.8	•					
5.2 кВт Габаритные размеры (ВхШхГ): 540x780 (+70)x289 мм Вес: 38 кг	Порт А: 2.2, 2.8, 3.2 * Любое из устройств. Порт В: 2.2, 2.8, 3.2 * Любое из устройств.	4.4   6.4 кВт	Комната А	6.35	9.52	20 м	30 м	20 м	20 г/м	10 м	2.2	•					
			Комната В	6.35	9.52						2.8	•					
3 комнаты 6.8 кВт Габаритные размеры (ВхШхГ): 795x875 (+110)x320 мм Вес: 57 кг	Порт А: 2.2, 2.8, 3.2, 4.0, 5.0 * Любое из устройств. Порт В: 2.2, 2.8, 3.2, 4.0, 5.0 * Любое из устройств. Порт С: 2.2, 2.8, 3.2, 4.0, 5.0 * Любое из устройств.	4.4   9.0 кВт	Комната А	6.35	9.52	25 м	50 м	30 м	20 г/м	15 м	2.2	•	•				
			Комната В	6.35	9.52						2.8	•	•	•	•		
			Комната С	6.35	9.52						3.2	•	•	•	•	•	
4 комнаты 8.0 кВт Габаритные размеры (ВхШхГ): 795x875x320 мм Вес: 73 кг	Порт А: 2.2, 2.8, 3.2, 4.0, 5.0, 6.0 * Любое из устройств. Порт В: 2.2, 2.8, 3.2, 4.0, 5.0, 6.0 * Любое из устройств. Порт С: 2.2, 2.8, 3.2, 4.0, 5.0, 6.0 * Любое из устройств. Порт D: 2.2, 2.8, 3.2, 4.0, 5.0, 6.0 * Любое из устройств.	4.4   11.0 кВт	Комната А	6.35	9.52	25 м	70 м	40 м	20 г/м	15 м	2.2	•	•				
			Комната В	6.35	9.52						2.8	•	•	•	•	•	
			Комната С	6.35	9.52						3.2	•	•	•	•	•	•
			Комната D	6.35	9.52						4.0	•	•	•	•	•	•
8.0 кВт Габаритные размеры (ВхШхГ): 908x908x320 мм Вес: 73 кг	Порт А: 2.2, 2.8, 3.2, 4.0, 5.0 * Любое из устройств. Порт В: 2.2, 2.8, 3.2, 4.0, 5.0 * Любое из устройств. Порт С: 2.2, 2.8, 3.2, 4.0, 5.0 * Любое из устройств. Порт D: 2.2, 2.8, 3.2, 4.0, 5.0 * Любое из устройств.	5.0   13.6 кВт	Комната А	6.35	9.52	25 м	70 м	40 м	20 г/м	15 м	2.2	•	•				
			Комната В	6.35	9.52						2.8	•	•	•	•	•	
			Комната С	6.35	9.52						3.2	•	•	•	•	•	•
			Комната D	6.35	9.52						4.0	•	•	•	•	•	•

Сравнение функций >> Стр. 38-39 Технические характеристики >> Стр. 24-28

20 dB в режиме бесшумной работы Quiet, при работе на охлаждение с низкой скоростью вентилятора.

# Технические характеристики

Инверторные сплит-системы с несколькими внутренними блоками: внутренние блоки



Охлаждение  
Обогрев

Настенные									
Модель (класс мощности)	CS-XE9JKDW (2.8 кВт)	CS-XE12JKDW (3.2 кВт)	CS-XE18JKDW (5.0 кВт)	CS-E7JKDW (2.2 кВт)	CS-E9JKDW (2.8 кВт)	CS-E12JKDW (3.2 кВт)	CS-E15JKDW (4.0 кВт)	CS-E18JKDW (5.0 кВт)	CS-E21JKDW (6.0 кВт)
Источник питания	Однофазный, 230 В, 50 Гц								
Шум (Hi/Lo/S-Lo) Уровень звукового давления	40/29/26 40/29/26	44/32/29 44/32/29	46/33/30 46/35/32	40/29/26 40/29/26	40/29/26 40/29/26	44/32/29 44/32/29	44/32/29 44/33/30	46/33/30 46/35/32	46/33/30 46/35/32
Уровень звуковой мощности	56/45 56/45	60/48 60/48	62/49 62/51	56/45 56/45	56/45 56/45	60/48 60/48	62/49 60/49	62/49 62/51	62/49 62/51
Мощность вентилятора	40	40	40	40	40	40	40	40	40
Габаритные размеры									
Высота	290	290	290	290	290	290	290	290	290
Ширина	870	870	1070	870	870	870	870	1070	1070
Глубина	204	204	235	204	204	204	204	235	235
Вес НЕТТО	9.0	9.0	12.0	9.0	9.0	9.0	9.0	12.0	12.0
Соединительные кабели	3 + 1 (заземление), 1.5 мм <sup>2</sup>								
Диаметр труб хладагента									
Жидкостных	6.35	6.35	6.35	6.35	6.35	6.35	6.35	6.35	6.35
Газовых	9.52	9.52	12.70	9.52	9.52	9.52	12.70* <sup>1</sup>	12.70* <sup>1</sup>	12.70* <sup>2</sup>

# Для моделей с системой очистки воздуха в спецификациях указаны значения со снятым фильтром.

Модель (класс мощности)	Напольно-потолочные			Кассетные (1-стор. возд. поток)			
	CS-ME10DTEG (2.8 кВт)	CS-E15DTEW (4.0 кВт)	CS-E18DTEW (5.0 кВт)	CS-ME7EB1E (2.2 кВт)	CS-ME10EB1E (2.8 кВт)	CS-ME12EB1E (3.2 кВт)	CS-ME14EB1E (4.0 кВт)
Источник питания	1-фазный, 230 В, 50 Гц						
Шум (Hi/Lo) Уровень звукового давления дБ(A)	39/31/28 40/31/28	45/37/34 45/33/30	46/39/36 47/35/32	40/32/29 42/32/29	40/32/29 42/32/29	41/32/29 43/32/29	43/32/29 44/34/31
Уровень звуковой мощности дБ	52/44 53/44	58/50 58/46	59/52 60/48	53/45 55/45	53/45 55/45	54/45 56/45	56/45 57/47
Мощность вентилятора Вт	51	51	51	30	30	30	30
Габаритные размеры							
Высота мм	540	540	540	185	185	185	185
Ширина мм	1.028	1.028	1.028	770	770	770	770
Глубина мм	200	200	200	360	360	360	360
Вес НЕТТО кг	17.0	17.0	18.0	9.8	9.8	9.8	10.5
Соединительные кабели	3 + 1 (заземление), ø 1.5 мм <sup>2</sup>						
Диаметр труб хладагента							
Жидкостных мм	6.35	6.35	6.35	6.35	6.35	6.35	6.35
Газовых мм	9.52	12.70* <sup>1</sup>	12.70* <sup>1</sup>	9.52	9.52	9.52	9.52

Модель (класс мощности)	Мини-кассетные				Скрытые		
	CS-E10HB4EA (2.8 кВт)	CS-E15HB4EA (4.0 кВт)	CS-E18HB4EA (5.0 кВт)	CS-E21JB4EA (6.0 кВт)	CS-E10JD3EA (2.8 кВт)	CS-E15JD3EA (4.0 кВт)	CS-E18JD3EA (5.0 кВт)
Источник питания	1-фазный, 230 В, 50 Гц						
Шум (Hi/Lo) Уровень звукового давления дБ(A)	34/26/23 35/28/25	34/26/23 35/28/25	36/28/25 37/29/26	41/33/30 42/34/31	31/27/24 35/27/24	33/27/24 35/28/26	41/30/27 41/32/29
Уровень звуковой мощности дБ	47/39 48/41	47/39 48/41	49/41 50/42	54/62 55/62	47/43 51/43	49/43 51/44	57/46 57/48
Мощность вентилятора Вт	40	40	40	40	30	30	30
Внешнее статическое давление Па (мм водяного столба)	—	—	—	—	25 (2.55)	25 (2.55)	25 (2.55)
Циркуляция воздуха м <sup>3</sup> /мин.	—	—	—	—	7.0	7.8	10.3
Габаритные размеры							
Высота мм	260	260	260	260	235	235	285
Ширина мм	575	575	575	575	750	750	750
Глубина мм	575	575	575	575	370	370	370
Вес НЕТТО кг	18.0	18.0	18.0	18.0	17.0	17.0	18.0
Соединительные кабели	3 + 1 (заземление), ø 1.5 мм <sup>2</sup>						
Диаметр труб хладагента							
Жидкостных мм	6.35	6.35	6.35	6.35	6.35	6.35	6.35
Газовых мм	9.52	12.70* <sup>1</sup>	12.70* <sup>1</sup>	12.70* <sup>2</sup>	9.52	12.70* <sup>1</sup>	12.70* <sup>1</sup>

\*1 Для подсоединения трубопровода к внутреннему блоку используется переходная муфта CZ-MA1P, уменьшающая диаметр трубы до 9.52 мм.

\*2 Для подсоединения трубопровода к внешнему блоку используется переходная муфта (CZ-MA2P), увеличивающая диаметр трубы от 9.52 мм до 12.7 мм.

# Системы Multi Inverter Split: внешние блоки



Охлаждение  
Обогрев

Модель (50 Гц)	CU-2E15GBE-1	CU-2E18CBPG	CU-3E18JBE	CU-4E23JBE	CU-4E27CBPG
Комбинация внутренних блоков	2.2 кВт + 2.2 кВт	3.2 кВт + 3.2 кВт	2.2 кВт + 2.8 кВт + 4.0 кВт	2.2 кВт + 2.8 кВт + 2.8 кВт + 3.2 кВт	3.2 кВт + 3.2 кВт + 3.2 кВт + 4.0 кВт
Источник питания	Однофазный, 230 В, 50 Гц (подача питания от внешнего блока)				
Охлаждение					
Класс мощности кВт	4.5 (1.5 - 5.0)	5.2 (1.5 - 5.4)	5.2 (1.8 - 7.3)	6.8 (1.9 - 8.8)	8.0 (3.0 - 9.2)
Электрические параметры					
Сила тока А	5.75	7.10	5.30	7.50	8.70
Входная мощность Вт	1.230 (250 - 1.350)	1.520 (250 - 1.580)	1.200 (360 - 2.180)	1.680 (340 - 2.470)	1.980 (530 - 2.870)
EER Вт/Вт	3.66	3.42	4.33	4.05	4.04
Шум					
Уровень звукового давления дБ(A)	47	49	46	48	48
Уровень звуковой мощности дБ	62	64	60	62	61
Обогрев					
Класс мощности кВт	5.4 (1.1 - 7.0)	5.6 (1.1 - 7.2)	6.8 (1.6 - 8.3)	8.6 (3.0 - 10.60)	9.4 (4.2 - 10.6)
Электрические параметры					
Сила тока А	5.20	5.35	6.50	8.60	9.10
Входная мощность Вт	1.170 (210 - 1.670)	1.210 (210 - 1.700)	1.400 (320 - 2.110)	1.850 (580 - 2.600)	2.080 (700 - 3.060)
COP Вт/Вт	4.62	4.63	4.86	4.65	4.52
Шум					
Уровень звукового давления дБ(A)	49	51	47	49	49
Уровень звуковой мощности дБ	64	66	61	63	62
Максимальный ток А	12.0	12.0	15.2	15.6	19.0
Запускающий ток А	5.75	7.10	6.50	8.60	9.10
Мощность компрессора Вт	1.200	1.500	1.300	1.300	2.200
Мощность вентилятора Вт	40	40	60	60	51
Автоматическое прерывание цепи А	15	15	20	20	20
Габаритные размеры					
Высота мм	540	540	795	795	908
Ширина мм	780 (+70)	780 (+70)	875 (+95)	875 (+95)	900
Глубина мм	289	289	320	320	320
Вес НЕТТО кг	38	38	71	72	73
Соединительный кабель	3 + 1 (заземление), ø 1.5 мм <sup>2</sup>				
Диапазон длины трубопровода (1 комната) м	3 - 20	3 - 20	3 - 25	3 - 25	3 - 25
Максимальная длина трубопровода (по всем комнатам)** м	30	30	50	60	70
Диаметр труб хладагента					
Жидкостных мм	6.35	6.35	6.35	6.35	6.35
Газовых мм	9.52	9.52	9.52	9.52	9.52
Класс энергоэффективности					
Класс охлаждения	A				
	A				
	A				
Класс обогрева	A				
	A				

## Условия эксплуатации

	Охлаждение	Обогрев
Температура внутри помещения	27 °C DB/19 °C WB	20 °C DB
Наружная температура	35 °C DB/24 °C WB	7 °C DB/6 °C WB

\* Уровень звуковой мощности при работе на охлаждение рассчитан на основе EUROVENT, документ 6/C/006-97.  
\*\* Для некоторых моделей может потребоваться дозаправка хладагента.

\*\*\* О дозаправке хладагента см. стр. 23.

# Для моделей, оснащенных воздухоочистительным фильтром, указаны данные, полученные при снятом фильтре.

Внимание (важно)! Нельзя использовать медные трубы толщиной менее 0.8 мм.



# Технические характеристики

Должно быть подключено не менее 2 внутренних блоков



Инверторные сплит-системы с несколькими внутренними блоками

Приблизительная мощность охлаждения и обогрева

• Таблица мощностей, приведенная выше, охватывает все комбинации внутренних блоков.

• Как пользоваться таблицей

В таблице представлены комбинации внутренних блоков с указанием количества работающих блоков и класса их мощности.

**Примечание.** При одновременном использовании двух или более внутренних блоков инверторной мульти-сплит-системы мощность каждого из них по отдельности может быть ниже, чем при работе одного внутреннего блока. Обратитесь к таблице, чтобы выбрать наиболее подходящие модели.

<b>2 комнаты</b>	2.2 + 2.2	Комбинация двух внутренних блоков мощностью 2.2 кВт
	2.2 + 2.8	

## CU-2E15GBE-1

# А.Е.С. – годовое потребление энергии

	Мощность внутренних блоков	При охлаждении						При обогреве						
		Мощность охлаждения			Сила тока	Входная мощность	Класс охлаждения	A.E.C. <sup>1</sup>	Мощность обогрева			Сила тока	Входная мощность	Класс обогрева
		Комната А	Комната В	Общая мощность					Комната А	Комната В	Общая мощность			
<b>1 комната</b>	2.2	2.20	–	2.20 (1.1-2.9)	2.45	520 (220-750)	A	260	3.20	–	3.20 (0.7-4.8)	3.75	850 (170-1.410)	A
	2.8	2.80	–	2.80 (1.1-3.5)	3.50	750 (220-1.000)	A	375	4.00	–	4.00 (0.7-5.5)	5.10	1.150 (170-1.700)	B
	3.2	3.20	–	3.20 (1.1-4.0)	4.30	920 (220-1.220)	A	460	4.50	–	4.50 (0.7-6.2)	5.55	1.250 (170-1.810)	B
<b>2 комнаты</b>	2.2 + 2.2	2.25	2.25	4.50 (1.5-5.0)	5.75	1.230 (250-1.350)	A	615	2.70	2.70	5.40 (1.1-7.0)	5.20	1.170 (210-1.670)	A
	2.2 + 2.8	2.00	2.50	4.50 (1.5-5.2)	5.75	1.230 (250-1.520)	A	615	2.40	3.00	5.40 (1.1-7.0)	5.20	1.170 (210-1.670)	A
	2.2 + 3.2	1.80	2.70	4.50 (1.5-5.2)	5.75	1.230 (250-1.520)	A	615	2.20	3.20	5.40 (1.1-7.0)	5.20	1.170 (210-1.670)	A
	2.2 + 2.8*	2.00	2.50	4.50 (1.5-5.2)	6.50	1.390 (250-1.730)	A	695	2.40	3.00	5.40 (1.1-7.0)	6.05	1.360 (210-1.670)	A
	2.2 + 2.8**	2.00	2.50	4.50 (1.5-5.2)	5.80	1.250 (250-1.530)	A	625	2.40	3.00	5.40 (1.1-7.0)	5.45	1.230 (210-1.720)	A
	2.2 + 3.2**	1.80	2.70	4.50 (1.5-5.2)	5.80	1.250 (250-1.530)	A	625	2.20	3.20	5.40 (1.1-7.0)	5.45	1.230 (210-1.720)	A
	2.8 + 2.8	2.25	2.25	4.50 (1.5-5.2)	5.75	1.230 (250-1.520)	A	615	2.70	2.70	5.40 (1.1-7.0)	5.20	1.170 (210-1.670)	A
	2.8 + 2.8* (или 2.8**)	2.25	2.25	4.50 (1.5-5.2)	6.50	1.390 (250-1.730)	A	695	2.70	2.70	5.40 (1.1-7.0)	6.05	1.360 (210-1.670)	A
	2.8* (или 2.8) + 2.8** (или 2.8)	2.25	2.25	4.50 (1.5-5.2)	6.50	1.390 (250-1.730)	A	695	2.70	2.70	5.40 (1.1-7.0)	6.05	1.360 (210-1.670)	A

\* Скрытый тип.

\*\* Напольный тип.

## CU-2E18CBPG

# А.Е.С. – годовое потребление энергии.

	Мощность внутренних блоков	При охлаждении						При обогреве						
		Мощность охлаждения			Сила тока	Входная мощность	Класс охлаждения	A.E.C. <sup>1</sup>	Мощность обогрева			Сила тока	Входная мощность	Класс обогрева
		Комната А	Комната В	Общая мощность					Комната А	Комната В	Общая мощность			
<b>1 комната</b>	2.2	2.20	–	2.20 (1.1-2.9)	2.45	520 (220-750)	A	260	3.20	–	3.20 (0.7-4.8)	3.75	850 (170-1.410)	A
	2.8	2.80	–	2.80 (1.1-3.5)	3.50	750 (220-1.000)	A	375	4.00	–	4.00 (0.7-5.5)	5.10	1.150 (170-1.700)	B
	3.2	3.20	–	3.20 (1.1-4.0)	4.30	920 (220-1.220)	A	460	4.50	–	4.50 (0.7-6.2)	5.55	1.250 (170-1.810)	B
<b>2 комнаты</b>	2.2 + 2.2	2.25	2.25	4.50 (1.5-5.0)	5.75	1.230 (250-1.350)	A	615	2.70	2.70	5.40 (1.1-7.0)	5.20	1.170 (210-1.670)	A
	2.2 + 2.8	2.00	2.50	4.50 (1.5-5.2)	5.75	1.230 (250-1.520)	A	615	2.40	3.00	5.40 (1.1-7.0)	5.20	1.170 (210-1.670)	A
	2.2 + 3.2	1.95	2.85	4.80 (1.5-5.3)	6.10	1.310 (250-1.540)	A	655	2.30	3.30	5.60 (1.1-7.2)	5.45	1.230 (210-1.720)	A
	2.8 + 2.8	2.40	2.40	4.80 (1.5-5.2)	6.10	1.310 (250-1.520)	A	655	2.80	2.80	5.60 (1.1-7.2)	5.55	1.250 (210-1.740)	A
	2.8* + 2.8*	2.40	2.40	4.80 (1.5-5.2)	7.25	1.560 (250-1.730)	B	780	2.80	2.80	5.60 (1.1-7.2)	6.50	1.470 (210-1.740)	A
	2.8 + 3.2	2.30	2.70	5.00 (1.5-5.3)	6.95	1.490 (250-1.540)	A	745	2.60	3.00	5.60 (1.1-7.2)	6.15	1.390 (210-1.720)	A
	2.8* + 3.2	2.30	2.70	5.00 (1.5-5.3)	7.80	1.670 (250-1.800)	C	835	2.60	3.00	5.60 (1.1-7.2)	6.15	1.390 (210-1.720)	A
	3.2 + 3.2	2.60	2.60	5.20 (1.5-5.4)	7.10	1.520 (250-1.580)	A	760	2.80	2.80	5.60 (1.1-7.2)	5.35	1.210 (210-1.700)	A

\* Технические характеристики могут различаться в зависимости от типа внутреннего блока, когда к CU-2E18CBPG подключается канальный блок мощностью 2,8 кВт или напольный/потолочный блок.

## CU-3E18JBE

# А.Е.С. – годовое потребление энергии.

	Мощность внутренних блоков	При охлаждении						При обогреве								
		Мощность охлаждения			Сила тока	Входная мощность	Класс охлаждения	A.E.C. <sup>1</sup>	Мощность обогрева			Сила тока	Входная мощность	Класс обогрева		
		Комната А	Комната В	Комната С					Общая мощность	Комната А	Комната В				Комната С	
<b>1 комната</b>	22	2.20	–	–	2.20 (1.8-2.9)	2.5	500 (340-810)	A	250	3.20	–	–	3.20 (1.2-4.1)	3.7	740 (300-1.230)	A
	28	2.80	–	–	2.80 (1.8-2.9)	3.3	700 (340-810)	A	350	4.00	–	–	4.00 (1.2-4.3)	5.0	1.050 (300-1.230)	A
	32	3.20	–	–	3.20 (1.8-3.8)	3.7	800 (340-1.360)	A	400	4.50	–	–	4.50 (1.2-5.8)	5.8	1.230 (300-2.100)	A
	40	4.00	–	–	4.00 (1.8-4.3)	5.6	1.240 (340-1.990)	A	620	5.60	–	–	5.60 (1.2-6.8)	7.7	1.720 (300-2.930)	C
	50	5.00	–	–	5.00 (1.9-5.7)	6.8	1.550 (340-2.130)	A	775	6.80	–	–	6.80 (1.2-6.9)	9.2	2.100 (300-2.520)	C
<b>2 комнаты</b>	22 + 22	2.20	2.20	–	4.40 (1.9-6.2)	4.9	1.110 (350-2.100)	A	555	2.90	2.90	–	5.80 (1.4-7.0)	6.4	1.450 (310-2.550)	A
	22 + 28	2.20	2.80	–	5.00 (1.9-6.2)	6.2	1.410 (350-2.100)	A	705	2.82	3.58	–	6.40 (1.4-7.0)	7.6	1.720 (310-2.550)	A
	22 + 32	2.12	3.08	–	5.20 (1.9-6.3)	6.6	1.490 (350-2.110)	A	745	2.77	4.03	–	6.80 (1.4-7.3)	8.2	1.840 (310-2.520)	A
	22 + 40	1.85	3.35	–	5.20 (1.9-6.4)	6.4	1.450 (350-2.110)	A	725	2.41	4.39	–	6.80 (1.4-7.3)	7.9	1.800 (310-2.510)	A
	22 + 50	1.59	3.61	–	5.20 (1.9-6.8)	5.7	1.290 (360-2.150)	A	645	2.08	4.72	–	6.80 (1.4-8.0)	6.7	1.520 (310-2.200)	A
	28 + 28	2.60	2.60	–	5.20 (1.9-6.2)	6.8	1.540 (350-2.100)	A	770	3.40	3.40	–	6.80 (1.4-7.0)	8.5	1.930 (310-2.550)	B
	28 + 32	2.43	2.77	–	5.20 (1.9-6.3)	6.5	1.480 (350-2.110)	A	740	3.17	3.63	–	6.80 (1.4-7.3)	8.1	1.840 (310-2.520)	A
	28 + 40	2.14	3.06	–	5.20 (1.9-6.4)	6.4	1.440 (350-2.110)	A	720	2.80	4.00	–	6.80 (1.4-7.3)	8.0	1.800 (310-2.510)	A
	28 + 50	1.87	3.33	–	5.20 (1.9-6.8)	5.7	1.290 (360-2.150)	A	645	2.44	4.36	–	6.80 (1.4-8.0)	6.7	1.520 (310-2.200)	A
	32 + 32	2.60	2.60	–	5.20 (1.9-6.4)	6.4	1.450 (350-2.120)	A	725	3.40	3.40	–	6.80 (1.4-7.5)	7.7	1.750 (310-2.490)	A
	32 + 40	2.31	2.89	–	5.20 (1.9-6.5)	6.3	1.410 (350-2.120)	A	705	3.02	3.78	–	6.80 (1.4-7.5)	7.8	1.750 (310-2.470)	A
	32 + 50	2.03	3.17	–	5.20 (1.9-6.9)	5.5	1.250 (360-2.150)	A	625	2.65	4.15	–	6.80 (1.4-8.0)	6.6	1.500 (310-2.180)	A
	40 + 40	2.60	2.60	–	5.20 (1.9-6.5)	6.2	1.410 (350-2.120)	A	705	3.40	3.40	–	6.80 (1.4-7.6)	7.5	1.710 (310-2.470)	A
	40 + 50	2.31	2.89	–	5.20 (1.9-6.9)	5.5	1.250 (360-2.160)	A	625	3.02	3.78	–	6.80 (1.4-8.0)	6.6	1.500 (310-2.170)	A
<b>3 комнаты</b>	22 + 22 + 22	1.73	1.73	1.73	5.19 (1.9-7.2)	5.3	1.220 (360-2.170)	A	610	2.26	2.26	2.26	6.78 (1.5-8.1)	6.7	1.510 (320-2.120)	A
	22 + 22 + 28	1.59	1.59	2.02	5.20 (1.9-7.2)	5.3	1.220 (360-2.170)	A	610	2.08	2.08	2.64	6.80 (1.5-8.1)	6.7	1.510 (320-2.120)	A
	22 + 22 + 32	1.51	1.51	2.18	5.20 (1.9-7.2)	5.3	1.210 (360-2.180)	A	605	1.97	1.97	2.86	6.80 (1.4-8.3)	6.5	1.470 (320-2.110)	A
	22 + 22 + 40	1.36	1.36	2.48	5.20 (1.8-7.3)	5.3	1.210 (360-2.180)	A	605	1.78	1.78	3.24	6.80 (1.6-8.3)	6.4	1.440 (320-2.110)	A
	22 + 28 + 28	1.46	1.87	1.87	5.20 (1.9-7.2)	5.3	1.220 (360-2.170)	A	610	1.92	2.44	2.44	6.80 (1.5-8.1)	6.7	1.510 (320-2.120)	A
	22 + 28 + 32	1.40	1.78	2.02	5.20 (1.9-7.2)	5.3	1.210 (360-2.180)	A	605	1.83	2.32	2.65	6.80 (1.4-8.3)	6.5	1.470 (320-2.110)	A
	22 + 28 + 40	1.27	1.62	2.31	5.20 (1.8-7.3)	5.3	1.200 (360-2.180)	A	600	1.66	2.12	3.02	6.80 (1.6-8.3)	6.5	1.400 (320-2.110)	A
	22 + 32 + 32	1.34	1.93	1.93	5.20 (1.8-7.3)	5.3	1.200 (360-2.180)	A	600	1.74	2.53	2.53	6.80 (1.6-8.3)	6.3	1.410 (320-2.100)	A
	28 + 28 + 28	1.73	1.73	1.73	5.19 (1.9-7.2)	5.3	1.220 (360-2.170)	A	610	2.26	2.26	2.26	6.78 (1.5-8.1)	6.7	1.510 (320-2.120)	A
	28 + 28 + 32	1.65	1.65	1.90	5.20 (1.9-7.2)	5.3	1.210 (360-2.180)	A	605	2.16	2.16	2.48	6.80 (1.4-8.3)	6.5	1.470 (320-2.110)	A

## CU-4E23JBE

# А.Е.С. – годовое потребление энергии

	Мощность внутренних блоков	При охлаждении						При обогреве						
		Мощность охлаждения			Сила тока	Входная мощность	Класс охлаждения	A.E.C. <sup>1</sup>	Мощность обогрева			Сила тока	Входная мощность	Класс обогрева
		Комната А	Комната В	Комната С					Комната D	Общая мощность				
<b>1 комната</b>	22	2.20	–	–	2.20 (1.8-2.9)	2.5	500 (340-810)	A	250	3.20	–	–</		



# Технические характеристики



Инверторные сплит-системы с несколькими внутренними блоками

Приблизительная мощность охлаждения и обогрева

• Таблица мощностей, приведенная выше, охватывает все комбинации внутренних блоков.

• Как пользоваться таблицей

В таблице представлены комбинации внутренних блоков с указанием количества работающих блоков и класса их мощности.

**Примечание.** При одновременном использовании двух или более внутренних блоков инверторной мульти-сплит-системы мощность каждого из них по отдельности может быть ниже, чем при работе одного внутреннего блока. Обратитесь к таблице, чтобы выбрать наиболее подходящие модели.

2 комнаты	2.2 + 2.2	Комбинация двух внутренних блоков мощностью 2.2 кВт
	2.2 + 2.8	Комбинация внутренних блоков мощностью 2.2 кВт и 2.8 кВт

## CU-4E27CVPG

# А.Е.С. – годовое потребление энергии.

	Мощность внутренних блоков	При охлаждении										При обогреве									
		Мощность охлаждения				Сила тока	Входная мощность	Класс охлаждения	А.Е.С.#	Мощность обогрева				Сила тока	Входная мощность	Класс обогрева					
		Комната А	Комната В	Комната С	Комната D					Общая мощность	Комната А	Комната В	Комната С				Комната D				
1 комната	2.2	2.20	—	—	—	2.20 (1.9-2.7)	2.25	450 (390-620)	A	225	3.20	—	—	—	3.20 (1.7-4.7)	3.65	840 (370-1830)	A			
	2.8	2.80	—	—	—	2.80 (2.0-3.4)	2.95	620 (390-900)	A	310	4.00	—	—	—	4.00 (1.7-4.8)	5.40	1.210 (370-1.900)	C			
	3.2	3.20	—	—	—	3.20 (2.0-3.9)	3.40	720 (390-1.090)	A	360	4.50	—	—	—	4.50 (1.7-5.8)	5.85	1.310 (370-2.290)	B			
	4.0	4.00	—	—	—	4.00 (2.0-4.4)	4.60	1.030 (390-1.390)	A	515	5.60	—	—	—	5.60 (1.8-7.2)	8.35	1.900 (370-3.560)	D			
	5.0	5.00	—	—	—	5.00 (2.1-5.2)	7.15	1.610 (400-1.800)	B	805	7.10	—	—	—	7.10 (2.1-7.3)	12.4	2.840 (430-3.560)	F			
	2.2 + 2.2	2.20	2.20	—	—	4.40 (2.1-5.0)	4.45	980 (400-1.260)	A	490	3.20	3.20	—	—	6.40 (1.8-9.4)	6.50	1.480 (400-3.550)	A			
	2.2 + 2.8	2.20	2.80	—	—	5.00 (2.1-6.1)	5.50	1.230 (400-1.890)	A	615	3.10	4.00	—	—	7.10 (2.1-9.4)	7.55	1.700 (420-3.510)	A			
	2.2 + 3.2	2.20	3.20	—	—	5.40 (2.2-7.0)	6.10	1.370 (400-2.790)	A	685	3.05	4.45	—	—	7.50 (2.2-9.8)	7.65	1.740 (420-3.490)	A			
	2.2 + 4.0	2.20	4.00	—	—	6.20 (2.2-7.1)	8.00	1.820 (400-2.790)	A	910	3.00	5.30	—	—	8.30 (2.4-9.8)	9.05	2.060 (440-3.440)	A			
	2.2 + 5.0	2.10	4.90	—	—	7.00 (2.5-7.2)	11.0	2.500 (460-2.800)	D	1.250	2.70	6.10	—	—	8.80 (3.2-9.9)	9.90	2.260 (530-3.400)	A			
2 комнаты	2.8 + 2.8	2.80	2.80	—	—	5.60 (2.2-6.9)	6.85	1.550 (400-2.780)	A	775	3.85	3.85	—	—	7.70 (2.3-9.4)	8.85	2.020 (440-3.480)	A			
	2.8 + 3.2	2.80	3.20	—	—	6.00 (2.2-7.0)	7.55	1.700 (400-2.790)	A	850	3.80	4.30	—	—	8.10 (2.4-9.8)	8.70	1.980 (440-3.460)	A			
	2.8 + 4.0	2.80	4.00	—	—	6.80 (2.2-7.1)	10.0	2.280 (400-2.790)	C	1.140	3.55	5.05	—	—	8.60 (2.1-9.8)	9.65	2.175 (530-3.390)	A			
	2.8 + 5.0	2.55	4.55	—	—	7.10 (2.5-7.2)	11.5	2.610 (460-2.800)	D	1.305	3.25	5.75	—	—	9.00 (3.2-9.9)	10.5	2.390 (530-3.370)	A			
	3.2 + 3.2	3.20	3.20	—	—	6.40 (2.2-7.3)	8.15	1.860 (400-2.810)	A	930	4.25	4.25	—	—	8.50 (2.5-10.1)	9.30	2.110 (470-3.390)	A			
	3.2 + 4.0	3.10	3.90	—	—	7.00 (2.5-7.3)	10.6	2.410 (460-2.810)	C	1.205	3.90	4.90	—	—	8.80 (3.2-10.1)	9.85	2.230 (530-3.340)	A			
	3.2 + 5.0	2.90	4.50	—	—	7.40 (2.6-7.4)	12.3	2.820 (460-2.890)	D	1.410	3.60	5.60	—	—	9.20 (3.2-10.1)	10.5	2.390 (530-3.300)	A			
	4.0 + 4.0	3.60	3.60	—	—	7.20 (2.5-7.3)	11.5	2.620 (460-2.810)	D	1.310	4.55	4.55	—	—	9.10 (3.2-10.1)	10.3	2.360 (530-3.320)	A			
	4.0 + 5.0	3.25	4.05	—	—	7.30 (2.7-7.4)	11.7	2.670 (480-2.820)	D	1.335	4.20	5.20	—	—	9.40 (3.2-10.2)	10.9	2.480 (530-3.300)	A			
	5.0 + 5.0	3.75	3.75	—	—	7.50 (2.8-7.6)	12.5	2.860 (480-2.870)	D	1.430	4.70	4.70	—	—	9.40 (3.5-10.2)	10.9	2.470 (590-3.290)	A			
3 комнаты	2.2 + 2.2 + 2.2	2.20	2.20	2.20	—	6.60 (2.2-7.8)	7.40	1.660 (410-2.490)	A	830	2.87	2.87	2.87	—	8.61 (3.1-10.4)	8.80	1.990 (500-3.250)	A			
	2.2 + 2.2 + 2.8	2.15	2.15	2.20	—	7.00 (2.5-8.1)	8.25	1.890 (460-2.850)	A	945	2.70	2.70	3.40	—	8.80 (3.2-10.4)	8.85	2.010 (510-3.220)	A			
	2.2 + 2.2 + 3.2	2.10	2.10	3.10	—	7.30 (2.5-8.2)	8.70	1.980 (460-2.790)	A	990	2.60	2.60	3.70	—	8.90 (3.2-10.4)	8.95	2.030 (510-3.220)	A			
	2.2 + 2.2 + 4.0	2.05	2.05	3.70	—	7.80 (2.6-8.2)	10.3	2.330 (460-2.830)	A	1.165	2.40	2.40	4.40	—	9.20 (3.2-10.4)	9.50	2.150 (510-3.180)	A			
	2.2 + 2.2 + 5.0	1.85	1.85	4.30	—	8.00 (2.6-8.3)	10.8	2.460 (490-2.820)	A	1.230	2.20	2.20	5.00	—	9.40 (3.2-10.4)	9.30	2.120 (510-3.180)	A			
	2.2 + 2.8 + 2.8	2.10	2.65	2.65	—	7.40 (2.5-8.1)	9.40	2.140 (460-2.790)	A	1.070	2.50	3.25	3.25	—	9.00 (3.2-10.4)	9.20	2.090 (510-3.190)	A			
	2.2 + 2.8 + 3.2	2.00	2.60	3.00	—	7.60 (2.6-8.2)	9.85	2.240 (460-2.840)	A	1.120	2.45	3.15	3.60	—	9.20 (3.2-10.4)	9.30	2.110 (510-3.180)	A			
	2.2 + 2.8 + 4.0	1.95	2.50	3.55	—	8.00 (2.7-8.2)	11.0	2.510 (490-2.800)	B	1.255	2.30	2.90	4.20	—	9.40 (3.2-10.4)	9.50	2.160 (510-3.140)	A			
	2.2 + 2.8 + 5.0	1.75	2.25	4.00	—	8.00 (2.6-8.3)	10.8	2.460 (490-2.800)	A	1.230	2.05	2.65	4.70	—	9.40 (3.5-10.4)	9.15	2.080 (560-3.150)	A			
	2.2 + 3.2 + 3.2	2.00	2.95	2.95	—	7.90 (2.7-8.3)	10.1	2.290 (460-2.810)	A	1.145	2.40	3.45	3.45	—	9.30 (3.2-10.5)	9.40	2.130 (500-3.180)	A			
	2.2 + 3.2 + 4.0	1.90	2.70	3.40	—	8.00 (2.6-8.4)	10.4	2.380 (490-2.840)	A	1.190	2.20	3.20	4.00	—	9.40 (3.2-10.5)	9.50	2.150 (500-3.140)	A			
	2.2 + 3.2 + 5.0	1.70	2.45	3.85	—	8.00 (2.6-8.3)	10.9	2.470 (490-2.840)	A	1.235	2.00	2.90	4.50	—	9.40 (3.7-10.5)	9.55	2.170 (620-3.140)	A			
	2.2 + 4.0 + 4.0	1.70	3.15	3.15	—	8.00 (2.6-8.4)	10.4	2.380 (490-2.810)	A	1.190	2.00	3.70	3.70	—	9.40 (3.6-10.5)	9.30	2.110 (620-3.110)	A			
	2.2 + 4.0 + 5.0	1.60	2.85	3.55	—	8.00 (2.6-8.3)	10.9	2.470 (490-2.810)	A	1.235	1.85	3.35	4.20	—	9.40 (3.9-10.5)	9.30	2.120 (660-3.110)	A			
	2.2 + 5.0 + 5.0	1.40	3.30	3.30	—	8.00 (2.6-8.4)	10.7	2.430 (490-2.830)	A	1.215	1.70	3.85	3.85	—	9.40 (4.1-10.5)	9.55	2.170 (700-3.120)	A			
	2.8 + 2.8 + 2.8	2.60	2.60	2.60	—	7.80 (2.6-8.1)	10.8	2.450 (460-2.820)	B	1.225	3.08	3.08	3.08	—	9.24 (3.2-10.4)	9.55	2.170 (510-3.160)	A			
	2.8 + 2.8 + 3.2	2.55	2.55	2.90	—	8.00 (2.7-8.2)	11.0	2.510 (490-2.810)	B	1.255	3.00	3.00	3.40	—	9.40 (3.2-10.4)	9.65	2.190 (510-3.150)	A			
	2.8 + 2.8 + 4.0	2.35	2.35	3.30	—	8.00 (2.6-8.2)	11.0	2.510 (490-2.790)	B	1.255	2.75	2.75	3.90	—	9.40 (3.3-10.4)	9.40	2.140 (530-3.130)	A			
	2.8 + 2.8 + 5.0	2.10	2.10	3.80	—	8.00 (2.6-8.3)	10.8	2.460 (490-2.790)	A	1.230	2.50	2.50	4.40	—	9.40 (3.8-10.4)	9.20	2.100 (640-3.120)	A			
	2.8 + 3.2 + 3.2	2.40	2.80	2.80	—	8.00 (2.7-8.4)	10.4	2.380 (490-2.850)	A	1.190	2.90	3.25	3.25	—	9.40 (3.2-10.5)	9.55	2.170 (500-3.150)	A			
	2.8 + 3.2 + 4.0	2.25	2.55	3.20	—	8.00 (2.6-8.4)	10.4	2.380 (490-2.820)	A	1.190	2.65	3.00	3.75	—	9.40 (3.5-10.5)	9.40	2.130 (560-3.120)	A			
	2.8 + 3.2 + 5.0	2.05	2.30	3.65	—	8.00 (2.6-8.4)	10.3	2.340 (490-2.830)	A	1.170	2.40	2.70	4.30	—	9.40 (3.9-10.5)	9.50	2.150 (660-3.120)	A			
	2.8 + 4.0 + 4.0	2.10	2.95	2.95	—	8.00 (2.6-8.4)	10.4	2.380 (490-2.800)	A	1.190	2.40	3.50	3.50	—	9.40 (3.8-10.5)	9.05	2.060 (640-3.080)	A			
	2.8 + 4.0 + 5.0	1.90	2.70	3.40	—	8.00 (2.6-8.4)	10.3	2.340 (490-2.800)	A	1.170	2.20	3.20	4.00	—	9.40 (4.0-10.5)	9.20	2.100 (680-3.080)	A			
	2.8 + 5.0 + 5.0	1.70	3.15	3.15	—	8.00 (2.9-8.5)	10.3	2.340 (520-2.800)	A	1.170	2.10	3.65	3.65	—	9.40 (4.2-10.5)	9.40	2.140 (700-3.080)	A			
	3.2 + 3.2 + 3.2	2.66	2.66	2.66	—	7.98 (2.6-8.5)	10.1	2.300 (490-2.830)	A	1.150	3.13	3.13	3.13	—	9.39 (3.3-10.5)	9.50	2.160 (520-3.180)	A			
	3.2 + 3.2 + 4.0	2.45	2.45	3.10	—	8.00 (2.6-8.4)	10.5	2.390 (490-2.800)	A	1.195	2.90	2.90	3.60	—	9.40 (3.7-10.5)	9.40	2.140 (620-3.150)	A			
	3.2 + 3.2 + 5.0	2.25	2.25	3.50	—	8.00 (2.6-8.4)	10.5	2.390 (490-2.830)	A	1.195	2.65	2.65	4.10	—	9.40 (4.0-10.5)	9.40	2.130 (680-3.120)	A			
	3.2 + 4.0 + 4.0	2.30	2.85	2.85	—	8.00 (2.6-8.4)	10.5	2.390 (490-2.820)	A	1.195	2.70	3.35	3.35	—	9.40 (3.9-10.5)	9.30	2.120 (660-3.120)	A			
	3.2 + 4.0 + 5.0	2.10	2.60	3.30	—	8.00 (2.9-8.4)	10.3	2.350 (490-2.820)	A	1.175	2.45	3.10	3.85	—	9.40 (4.1-10.5)	9.20	2.100 (700-3.100)	A			
3.2 + 5.0 + 5.0	1.90	3.05	3.05	—	8.00 (2.9-8.5)	10.3	2.350 (520-2.810)	A	1.175	2.30	3.55	3.55	—	9.40 (4.2-10.5)	9.05	2.060 (700-3.080)	A				
4.0 + 4.0 + 4.0	2.66	2.66	2.66	—	7.98 (2.9-8.4)	10.5	2.390 (490-2.840)	A	1.195	3.13	3.13	3.13	—	9.39 (4.0-10.5)	9.20	2.100 (680-3.080)	A				
4.0 + 4.0 + 5.0	2.45	2.45	3.10	—	8.00 (2.9-8.4)	10.5	2.390 (520-2.810)	A	1.195	2.90	2.90	3.60	—								



Усовершенствованная воздухоочистительная система обеспечивает более чистый и здоровый воздух



Модели, работающие на охлаждение: **CS-C7JKD**, **CS-C9JKD**, **CS-C12JKD**  
 Модели с тепловым насосом: **CS-A7JKD**, **CS-A9JKD**, **CS-A12JKD**



Модели, работающие на охлаждение: **CS-C18JKD**, **CS-C24JKD**  
 Модели с тепловым насосом: **CS-A18JKD**, **CS-A24JKD**



Функциональные особенности

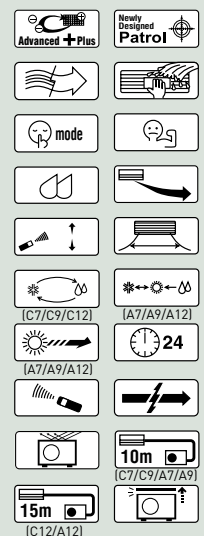

Функциональные особенности

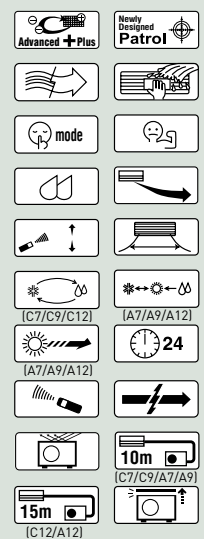

Технические характеристики

Охлаждение / Обогрев

Модель	(50 Гц)	CS-C7JKD (CU-C7JKD)	CS-C9JKD (CU-C9JKD)	CS-C12JKD (CU-C12JKD)	CS-C18JKD (CU-C18JKD)	CS-C24JKD (CU-C24JKD)	CS-A7JKD (CU-A7JKD)	CS-A9JKD (CU-A9JKD)	CS-A12JKD (CU-A12JKD)	CS-A18JKD (CU-A18JKD)	CS-A24JKD (CU-A24JKD)		
Мощность охлаждения	кВт	2.00	2.60	3.52	5.30	7.03	2.00	2.65	3.52	5.30	7.03		
	ккал/ч	1,720	2,240	3,030	4,560	6,050	1,720	2,280	3,030	4,560	6,050		
EER/Класс энергоэффективности	Вт/Вт	3.39 <b>A</b>	3.25 <b>A</b>	3.17 B	3.08 B	2.99 C	3.28 <b>A</b>	3.08 B	3.26 <b>A</b>	3.08 B	2.77 D		
Годовое потребление энергии	кВт/ч	—	—	—	—	—	—	—	—	—	—		
	ккал/ч	—	—	—	—	—	1,810	2,410	3,440	4,900	6,710		
Мощность обогрева	кВт	—	—	—	—	—	2.10	2.8	4.0	5.65	7.80		
	ккал/ч	—	—	—	—	—	1,810	2,410	3,440	4,900	6,710		
COP/Класс энергоэффективности	Вт/Вт	—	—	—	—	—	4.2 <b>A</b>	4.0 <b>A</b>	3.67 <b>A</b>	3.42 B	3.08 D		
	ккал/ч	—	—	—	—	—	1,810	2,410	3,440	4,900	6,710		
Электрические параметры	Напряжение	В	220	220	220	220	220	220	220	220	220		
	Сила тока	А	2.8	3.8	5.3	8.2	11.5	2.9 / 2.4	4.1 / 3.3	5.1 / 5.2	8.0 / 7.7	12.3 / 12.2	
	Входная мощность	Вт	590	800	1.110	1.720	2.350	610 500	860 700	1.080 1.090	1.720 1.650	2.540 2.530	
Шум	Уровень звукового давления	Внутр. блок (Hi/Lo)	дБ(A)	33/26	36/26	39/29	42 / 37	46 / 40	33 / 26	36 / 26	39 / 29	43 / 38	47 / 41
		Внешний блок (Hi)	дБ(A)	46	46	48	53	53	46 / 48	48 / 48	48 / 48	53 / 54	53 / 54
	Уровень мощности звука*	Внутр. блок (Hi)	дБ	49	52	55	58	62	49 / 52	52 / 54	55 / 56	59 / 58	63 / 62
Внешний блок (Hi)		дБ	61	61	63	68	68	61 / 64	63 / 64	63 / 64	68 / 70	68 / 70	
Удаление конденсата	л/ч	1.3	1.6	2.1	2.9	4.0	1.3	1.6	2.0	2.9	4.0		
Внешнее статическое давление	Па (мм водяного столба)	—	—	—	—	—	—	—	—	—	—		
Циркуляция воздуха (Внутр. блок/Hi)	м³/мин.	7.9	9.8	10.8	16.4	18.2	8.6 / 9.6	10.2 / 10.6	10.8 / 11.0	16.4 / 17.1	18.6 / 20.0		
Габаритные размеры	Внутр. блок ШxВxГ	мм	290x870x204	290x870x204	290x870x204	290x1070x235	290x1070x235	290x870x204	290x870x204	290x870x204	290x1070x235	290x1070x235	
	Внешний блок ШxВxГ	мм	510x650x230	510x650x230	510x650x230	540x780x289	750x875x345	510x650x230	510x650x230	540x780x289	750x875x345	750x875x345	
Вес НЕТТО	Внутр. блок (Внешний блок)	кг	9 (22)	9 (25)	9 (27)	12 (37)	12 (56)	9 (24)	9 (27)	9 (33)	12 (60)	12 (60)	
Диаметр труб хладагента	Жидкостных	мм (дюйм)	6.35 (1/4")	6.35 (1/4")	6.35 (1/4")	6.35 (1/4")	6.35 (1/4")	6.35 (1/4")	6.35 (1/4")	6.35 (1/4")	6.35 (1/4")		
	Газовых	мм (дюйм)	9.52 (3/8")	9.52 (3/8")	12.7(1/2)	12.70 (1/2")	15.88 (5/8")	9.52 (3/8")	9.52 (3/8")	12.70 (1/2")	12.70 (1/2")	15.88 (5/8")	
Удлинение трубопровода	Мин. - Макс.	м	3-10	3-10	3-15	3-25	3-25	3-10	3-10	3-15	3-25		
Разность высоты трубопровода	м	5	5	5	20	20	5	5	5	20	20		
Дополнительный хладагент	г/м	10	10	10	20	30	20	20	20	20	30		
Источник питания		Внутренний блок	Внутренний блок	Внутренний блок	Внутренний блок	Внутренний блок	Внутренний блок	Внутренний блок	Внутренний блок	Внутренний блок	Внутренний блок		
Рабочая температура	°C	16-43						16-43 / -5-24					

Условия эксплуатации

	Охлаждение	Обогрев
Температура внутри помещения	27 °C DB/19 °C WB	20 °C DB
Наружная температура	35 °C DB/24 °C WB	7 °C DB/6 °C WB

\* Уровень звуковой мощности при работе на охлаждение рассчитан на основе стандарта EUROVENT, документ 6/C/006-97.  
 # Для моделей с воздухоочистительным фильтром указаны данные, полученные при снятом фильтре.



## Деактивация аллергенов для создания комфортной и здоровой среды

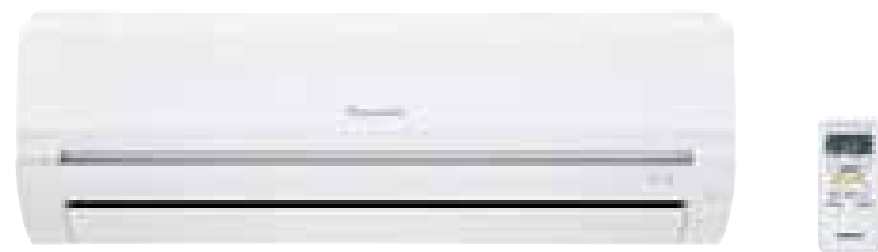

■ Модели, работающие на охлаждение: **CS-PC7GKD**, **CS-PC9GKD**, **CS-PC12GKD**  
■ Модели с тепловым насосом: **CS-PA7GKD**, **CS-PA9GKD**, **CS-PA12GKD**, **CS-PA16GKD**



CS-PC7GKD/PC9GKD/  
PC12GKD/PA18JKD/  
PA24JKD

**NEW**



■ Модели с тепловым насосом: **CS-PA18JKD**, **CS-PA24JKD**



CS-PC7GKD/PC9GKD/  
PC12GKD/PA18JKD/  
PA24JKD

Внешние блоки

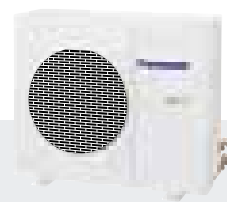

CU-PC7GKD/PC9GKD/  
PA7GKD/PA9GKD

CU-PC12GKD/  
PA12GKD/PA16GKD

CU-PA18JKD/ PA24JKD

### Технические характеристики

Модель	(50 Гц)	Охлаждение / Обогрев									
		CS-PC7GKD (CU-PC7GKD)	CS-PC9GKD (CU-PC9GKD)	CS-PC12GKD (CU-PC12GKD)	CS-PA7GKD (CU-PA7GKD)	CS-PA9GKD (CU-PA9GKD)	CS-PA12GKD (CU-PA12GKD)	CS-PA16GKD (CU-PA16GKD)	CS-PA18JKD (CU-PA18JKD)	CS-PA24JKD (CU-PA24JKD)	
Мощность охлаждения	кВт	2.10	2.50	3.60	2.10	2.60	3.60	4.60	5.30	7.03	
	ккал/ч	1.800	2.140	3.090	1.800	2.230	3.090	3.950	4.560	6.050	
EER/Класс энергоэффективности	Вт/Вт	3.02 B	2.68 D	2.79 D	3.02 B	2.62 D	2.79 D	2.56 E	3.01 B	2.70 D	
Годовое потребление энергии	кВт/ч	—	—	—	—	—	—	—	—	—	
	кВт	—	—	—	2.35	3.00	4.00	5.30	5.65	7.80	
Мощность обогрева	кВт	—	—	—	2.35	3.00	4.00	5.30	5.65	7.80	
	ккал/ч	—	—	—	2.010	2.570	3.430	4.550	4.860	6.710	
COP/Класс энергоэффективности	Вт/Вт	—	—	—	3.91 A	3.79 A	3.63 A	2.88 D	3.34 C	3.01 D	
Электрические параметры	Напряжение	В	220	220	220	220	220	220	220	220	
	Сила тока	А	3.4	4.3	6.0	3.65 / 3.2	4.55 / 3.65	6.0 / 5.2	8.5 / 8.8	8.3 / 8.0	12.7 / 12.6
	Входная мощность	Вт	695	930	1.290	695 / 600	990 / 790	1.290 / 1.100	1.790 / 1.840	1.760 / 1.690	2.600 / 2.590
Шум	Уровень звукового давления	Внутр. блок (Hi/Lo)	дБ(A)	36 / 28	36 / 30	39 / 33	37 / 29 / 38 / 29	38/30 / 39/32	42/39 / 40/37	44 / 39 / 43 / 39	48 / 42 / 47 / 42
		Внешний блок (Hi)	дБ(A)	47	47	49	47 / 48	47 / 48	49 / 50	50 / 52	54 / 55
	Уровень мощности звука*	Внутр. блок (Hi)	дБ	47	47	50	48 / 49	49 / 49	50 / 50	53 / 51	60 / 59
Внешний блок (Hi)		дБ	60	60	62	60 / 61	60 / 61	62 / 63	63 / 65	69 / 71	69 / 71
Удаление конденсата	л/ч	1.2	1.4	2.1	1.2	1.4	2.1	2.6	2.9	4.0	
Внешнее статическое давление	Па (мм водяного столба)	—	—	—	—	—	—	—	—	—	
Циркуляция воздуха (Внутр. блок/Hi)	м³/мин.	9.3	9.3	9.0	9.3 / 10.3	10.3 / 10.3	9.0 / 9.2	11.1 / 11.1	16.4 / 17.1	18.6 / 20.0	
Габаритные размеры	Внутр. блок ШxВxГ	мм	250x770x205	250x770x205	280x799x183	250x770x205	250x770x205	280x799x183	280x799x183	290x1070x235	290x1070x235
	Внешний блок ШxВxГ	мм	530x650x230	530x650x230	540x780x289	530x650x230	530x650x230	540x780x289	540x780x289	750x875x345	750x875x345
Вес НЕТТО	Внутр. блок (Внешний блок)	кг	7.5 (21)	7.5 (21)	9 (32)	7.5 (23)	7.5 (24)	9 (35)	9 (41)	12 (60)	12 (60)
Диаметр труб хладагента	Жидкостных	мм (дюйм)	6.35 (1/4")	6.35 (1/4")	6.35 (1/4")	6.35 (1/4")	6.35 (1/4")	6.35 (1/4")	6.35 (1/4")	6.35 (1/4")	6.35 (1/4")
	Газовых	мм (дюйм)	9.52 (3/8")	9.52 (3/8")	12.70 (1/2")	9.52 (3/8")	9.52 (3/8")	12.70 (1/2")	12.70 (1/2")	12.70 (1/2")	15.88 (5/8")
Удлинение трубопровода	Мин. - Макс.	м	3-7	3-7	3-10	3-7	3-7	3-10	3-10	3-25	3-25
Разность высоты трубопровода	м	5	5	5	5	5	5	10	20	20	
Дополнительный хладагент	г/м	—	—	20	—	—	20	20	20	30	
Источник питания			Внутренний блок	Внутренний блок	Внутренний блок	Внутренний блок	Внутренний блок	Внутренний блок	Внутренний блок	Внутренний блок	
Рабочая температура	°C	16-43			16-43 / -5-24						

Условия эксплуатации

	Охлаждение	Обогрев
Температура внутри помещения	27 °C DB/19 °C WB	20 °C DB
Наружная температура	35 °C DB/24 °C WB	7 °C DB/6 °C WB

\* Уровень звуковой мощности при работе на охлаждение рассчитан на основе стандарта EUROVENT, документ 6/CJ/006-97.  
# Для моделей с воздухоочистительным фильтром указаны данные, полученные при снятом фильтре.





## Компактный, стильный дизайн и удобный монтаж

### Простой монтаж с вариантами вывода трубопровода в 4 стороны

Стильные, универсальные по дизайну и легкие в установке. С увеличенной высотой воздухообменника на 16 см они оснащены 4-х направленным трубопроводом, что позволяет сделать установку еще проще.

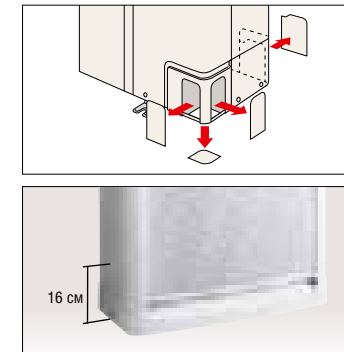

### Равномерное распределение воздуха в широком диапазоне

Для равномерного распределения воздушного потока по всему объему доступного пространства встроенные автоматические жалюзи качаются в направлениях влево/вправо в суммарном диапазоне 60°. Для дополнительного комфорта Вы можете отрегулировать лопасти жалюзи по направлениям вверх/вниз.

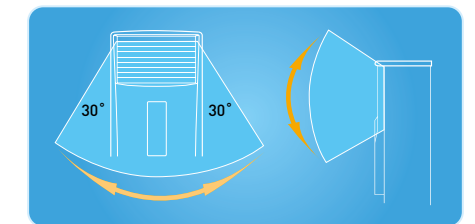

### Функциональные особенности\*



### Функциональные особенности\*



Модели с тепловым насосом **CS-A28JFD**

Модели с тепловым насосом **CS-A45JFD8**

Внешний блок

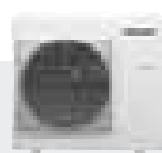

CU-A28JFD



CU-A45JFD8

### Технические характеристики

		Охлаждение / Обогрев	
Модель	(50 Гц)	CS-A28JFD (CU-A28JFD)	CS-A45JFD8 (CU-A45JFD8)
Мощность охлаждения	кВт	7.10	12.00
	ккал/ч	6.110	10.320
EER/Класс энергоэффективности	Вт/Вт	2.67 D	2.59 E
Годовое потребление энергии	кВт/ч	—	—
Мощность обогрева	кВт	7.90	13.50
	ккал/ч	6.790	11.610
COP/Класс энергоэффективности	Вт/Вт	3.03 D	3.06 D
Электрические параметры	Напряжение	В	220 1-фазный
	Сила тока	А	12.2 / 12.1
	Входная мощность	Вт	2.650 / 2.600
Шум	Уровень звукового давления	Внутр. блок (Hi/La/S-La) дБ(А)	48/42 / 48/42
		Внешний блок (Hi) дБ(А)	53 / 55
	Уровень мощности звука *	Внутр. блок (Hi) дБ	—
		Внешний блок (Hi) дБ	—
Удаление конденсата	л/ч	4.2/(8.9)	7.5/(15.9)
Внешнее статическое давление	Па (мм водяного столба)	—	—
Циркуляция воздуха (Внутр. блок/Hi)	м³/мин.	15.5 / 15.5	27/92 / 27/92
Габаритные размеры	Внутр. блок ШxВxГ мм	1680x500x298	1880x600x350
	Внешний блок ШxВxГ мм	795x900x320	1175x900x320
Вес NETTO	Внутр. блок (Внешний блок) кг	33 (58)	52 (98)
Диаметр труб хладагента	Жидкостных мм (дюйм)	9.52 (3/8")	9.52 (3/8")
	Газовых мм (дюйм)	15.88 (5/8")	19.05 (3/4")
Удлинение трубопровода	Мин.~ Макс. м	3-15	7.5-30
Разность высоты трубопровода	м	10	20
Дополнительный хладагент	г/м	30	50
Источник питания		Внутренний блок	
Рабочая температура	0°C	16-43 / -5-24	

### Условия эксплуатации

	Охлаждение	Обогрев
Температура внутри помещения	27 °C DB/19 °C WB	20 °C DB
Наружная температура	35 °C DB/24 °C WB	7 °C DB/6 °C WB

\* Уровень звуковой мощности при работе на охлаждение рассчитан на основе стандарта EUROVENT, документ 6/C/006-97.  
# Для моделей с воздухоочистительным фильтром указаны данные, полученные при снятом фильтре.

# НЕИНВЕРТОРНЫЕ

Сплит-системы с одним внутренним блоком

## Напольно-потолочные

### Функциональные особенности

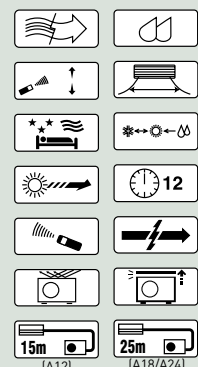

Внутренний блок: установка на полу.

Внутренний блок: установка на потолок.



С надписями на двух языках

Модели с тепловым насосом

**CS-A12CTP**

**CS-A18CTP**

**CS-A24CTP**



Внешние блоки

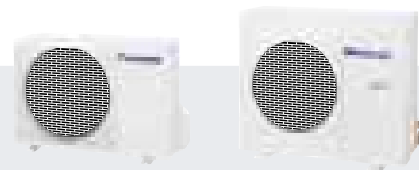

CU-A12CTP5

CU-A18CTP5/A24CTP5

# НЕИНВЕРТОРНЫЕ

Сплит-системы с несколькими внутренними блоком

## Настенные

### Функциональные особенности

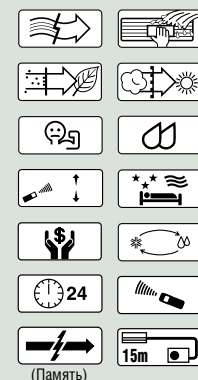

Модели, работающие на охлаждение

**CS-C9BPKG x2**



Внешние блоки



CU-2C18BKP5G

### Технические характеристики

Модель	(50 Гц)	Охлаждение / Обогрев			
		CS-A12CTP (CU-A12CTP5)	CS-A18CTP (CU-A18CTP5)	CS-A24CTP (CU-A24CTP5)	
Мощность охлаждения	кВт	3.52	5.30	6.40	
	ккал/ч	3.030	4.560	5.500	
EER/Класс энергоэффективности	Вт/Вт	3.23 <b>A</b>	2.8 <b>D</b>	2.46 <b>E</b>	
Годовое потребление энергии	кВт/ч	—	—	—	
Мощность обогрева	кВт	4.00	6.00	7.50	
	ккал/ч	3.440	5.160	6.450	
COP/Класс энергоэффективности	Вт/Вт	3.7 <b>A</b>	3.17 <b>D</b>	2.76 <b>E</b>	
Электрические параметры	Напряжение	В	220	220	
	Сила тока	А	5.1 / 5.0	8.8 / 8.8	12.7 / 13.3
	Входная мощность	Вт	1.090 / 1.080	1.890 / 1.890	2.600 / 2.720
Шум	Уровень звукового давления	Внутр. блок (Hi/Lo/S-Lo) дБ(A)	39/33 / 39/33	42/37 / 42/37	47/42 / 47/42
		Внешний блок (Hi) дБ(A)	48 / 48	54 / 55	59 / 60
	Уровень мощности звука*	Внутр. блок (Hi) дБ	52 / 52	55 / 55	60 / 60
		Внешний блок (Hi) дБ	62 / 64	67 / 68	72 / 73
Удаление конденсата	л/ч	2.0	2.9	3.6	
Внешнее статическое давление	Па (мм водяного столба)	—	—	—	
Циркуляция воздуха (Внутр. блок/Hi)	м³/мин.	9.7 / 9.7	10.2 / 10.4	12.9 / 12.9	
Габаритные размеры	Внутр. блок ШxВxГ мм	540x1028x200	540x1028x200	540x1028x200	
	Внешний блок ШxВxГ мм	540x780x289	685x800x300	685x800x300	
Вес NETTO	Внутр. блок (Внешний блок) кг	18 (37)	20 (60)	20 (63)	
Диаметр труб хладагента	Жидкостных мм (дюйм)	6.35 (1/4")	6.35 (1/4")	6.35 (1/4")	
	Газовых мм (дюйм)	12.70 (1/2")	12.70 (1/2")	15.88 (5/8")	
Удлинение трубопровода	Мин.- Макс. м	3-15	3-25	3-25	
Разность высоты трубопровода	м	5	20	20	
Дополнительный хладагент	г/м	20	20	30	
Источник питания		Внутренний блок	Внутренний блок	Внутренний блок	
Рабочая температура	°C		16-43 / -5-24		

### Условия эксплуатации

	Охлаждение	Обогрев
Температура внутри помещения	27 °C DB/19 °C WB	20 °C DB
Наружная температура	35 °C DB/24 °C WB	7 °C DB/6 °C WB

\* Уровень звуковой мощности при работе на охлаждение рассчитан на основе стандарта EUROVENT, документ 6/C/006-97.  
# Для моделей с воздухоочистительным фильтром указаны данные, полученные при снятом фильтре.

### Технические характеристики

Модель	(50 Гц)	Охлаждение		
		CS-C9BPKG x2 (CU-2C18BKP5G)	с 1 блоком	с 2 блоками
Мощность охлаждения	кВт	2.44	4.88	
	ккал/ч	2.100	4.200	
EER/Класс энергоэффективности	Вт/Вт	—	—	
Годовое потребление энергии	кВт/ч	—	—	
Мощность обогрева	кВт	—	—	
	ккал/ч	—	—	
COP/Класс энергоэффективности	Вт/Вт	—	—	
Электрические параметры	Напряжение	В	230	
	Сила тока	А	3.4	6.8
	Входная мощность	Вт	770	1.540
Шум	Уровень звукового давления	Внутр. блок (Hi/Lo/S-Lo) дБ(A)	36/26	36/26
		Внешний блок (Hi) дБ(A)	55	55
	Уровень мощности звука*	Внутр. блок (Hi) дБ	49	49
		Внешний блок (Hi) дБ	70	70
Удаление конденсата	л/ч	1.5	2.6	
Внешнее статическое давление	Па (мм водяного столба)	—	—	
Циркуляция воздуха (Внутр. блок/Hi)	м³/мин.	9.9	—	
Габаритные размеры	Внутр. блок ШxВxГ мм	275x799x210	—	
	Внешний блок ШxВxГ мм	651x893x345	—	
Вес NETTO	Внутр. блок (Внешний блок) кг	9 (62)	—	
Диаметр труб хладагента	Жидкостных мм (дюйм)	6.35 (1/4")	—	
	Газовых мм (дюйм)	9.52 (3/8")	—	
Удлинение трубопровода	Мин.- Макс. м	3-15	—	
Разность высоты трубопровода	м	5	—	
Дополнительный хладагент	г/м	10	—	
Источник питания		Внешний блок	—	
Рабочая температура	°C	16-43	—	

### Условия эксплуатации

	Охлаждение	Обогрев
Температура внутри помещения	27 °C DB/19 °C WB	20 °C DB
Наружная температура	35 °C DB/24 °C WB	7 °C DB/6 °C WB

\* Уровень звуковой мощности при работе на охлаждение рассчитан на основе стандарта EUROVENT, документ 6/C/006-97.  
# Для моделей с воздухоочистительным фильтром указаны данные, полученные при снятом фильтре.



# Сравнение функций бытовых кондиционеров воздуха

Инверторные сплит-системы с 1 внутренним блоком							Инверторные сплит-системы с несколькими внутренними блоками						Сплит-системы с 1 внутренним блоком							Сплит-системы с несколькими внутренними блоками					
Настенные				Напольно-потолочные			Настенные		Напольно-потолочные		Кассетные (1-стор.)		Мини-кассетные		Скрытые		Настенные				Напольно-потолочные		Колонные		Настенные
CS-XE9JKDW CS-XE12JKDW	CS-XE18JKDW CS-XE24JKDS	CS-E7JKDW CS-E9JKDW CS-E12JKDW CS-E15JKDS	CS-E18JKDW CS-E21JKDS CS-E24JKDS CS-E28JKDS	CS-UE9JKD CS-UE12JKD	CS-TE9HKE CS-TE12HKE	CS-E15DTEW CS-E18DTEW CS-E21DTEW	CS-XE9JKDW CS-XE12JKDW CS-XE18JKDW	CS-E7JKDW CS-E9JKDW CS-E12JKDW CS-E15JKDW CS-E18JKDW CS-E21JKDW	CS-ME10DTEG CS-E15DTEW CS-E18DTEW	CS-ME7EB1E CS-ME10EB1E CS-ME12EB1E CS-ME14EB1E	CS-E10H84EA CS-E15H84EA CS-E18H84EA CS-E21J84EA	CS-E10JD3EA CS-E15JD3EA CS-E18JD3EA	CS-C7JKD CS-C9JKD CS-C12JKD CS-C18JKD CS-C24JKD	CS-A7JKD CS-A9JKD CS-A12JKD CS-A18JKD CS-A24JKD	CS-PC7GKD CS-PC9GKD CS-PC12GKD	CS-PA7GKD CS-PA9GKD CS-PA12GKD CS-PA16GKD	CS-PA18JKD CS-PA24JKD	CS-A12CTP CS-A18CTP CS-A24CTP	CS-A28JFD CS-A45JFD8	CS-C9BKPG					

Здоровый воздух	Усовершенствованная воздухоочистительная система e-ion APS	•	•	•	•			•	•					•	•										
	Новый датчик Сенсор Патруль	•	•	•	•			•	•					•	•										
	Ионный освежитель воздуха																								
	Фильтр SUPER alleru-buster																								
	Противогрибковый фильтр, устанавливаемый в один прием																								
	Функция устранения запахов	•	•	•	•			•	•					•	•	•	•	•	•	•	•	•	•	•	•
Съёмная моющаяся панель	•	•	•	•			•	•					•	•	•	•	•	•	•	•	•	•	•	•	
Комфорт	Инверторное управление	•	•	•	•	•	•	•	•				•	•	•	•									
	Мягкое сухое охлаждение	•	•	•	•																				
	Бесшумный режим Quiet	•	•	•	•			•	•				•	•	•	•									
	Режим ускоренного охлаждения/обогрева Power	•	•	•	•			•	•				•	•	•	•								•	
	Режим мягкого осушения Soft Dry	•	•	•	•			•	•				•	•	•	•								•	
	Режим прохладного ветерка Soft Breeze							•	•																
	Широкие и длинные направляющие лопатки	•		•				•																	
	Создание персонального воздушного потока		•		•																				
	Управление направленностью воздушного потока (вверх/вниз)	•		•				•	•															•	
	Ручное управление горизонтальной направленностью воздушного потока	•		•				•	•															•	
	Ручное управление направленностью воздушного потока (влево и вправо)																							•	
	Автоматическое управление в режиме сна (Sleep)																							•	
	Автоматическое переключение режимов (инвертор)	•	•	•	•			•	•																
	Автоматическое переключение (тепловой насос)																								
Автоматический режим работы (при охлаждении)																							•		
Управление «горячим запуском» Hot Start	•	•	•	•			•	•																	
Удобство	24-часовой таймер включения/выключения в реальном масштабе времени	•	•	•	•			•	•				•	•	•	•									
	12-часовой таймер включения/выключения																								
	Беспроводной пульт ДУ с ЖК-дисплеем	•	•	•	•			•	•																
Надёжность	Дистанционный автоматический перезапуск	•	•	•	•			•	•																
	Конденсатор Blue Fin	•	•	•	•			•	•																
	Длинный трубопровод	15 м	20 м (XE18) 30 м (XE24)	15 м	20 м (E18/E21) 30 м (E24/E28)	15 м	15 м	20 м	15 м	30 м/20 м*(2E15/18) 50 м/25 м*(3E23) 70 м/25 м*(4E27)		30 м/20 м*(2E15/18) 50 м/25 м*(3E23) 70 м/25 м*(4E27)	50 м/25 м*(3E23) 70 м/25 м*(4E27)	50 м/25 м*(3E23) 70 м/25 м*(4E27)	30 м/20 м*(2E15/18) 50 м/25 м*(3E23) 70 м/25 м*(4E27)	10 м (C7/C9) 15 м (C12) 25 м (C18/C24)	10 м (A7/A9) 15 м (A12) 25 м (A18/A24)	7 м (PC7/PC9) 10 м (PC12)	7 м (PA7/PA9) 10 м (PA12/PA16)	15 м	15 м (A12) 25 м (A18/A24)	15 м	30 м	15 м	
	Техобслуживание с доступом через верхнюю панель	•	•	•	•			•	•																
	Функция самодиагностики	•	•	•	•			•	•																

\* Общая длина трубопровода/для одного внутреннего блока.

Инверторные одноклассовые

Инверторные многокласовые

Неинверторные одноклассовые

Неинверторные многокласовые

## Система нумерации моделей сплит-систем

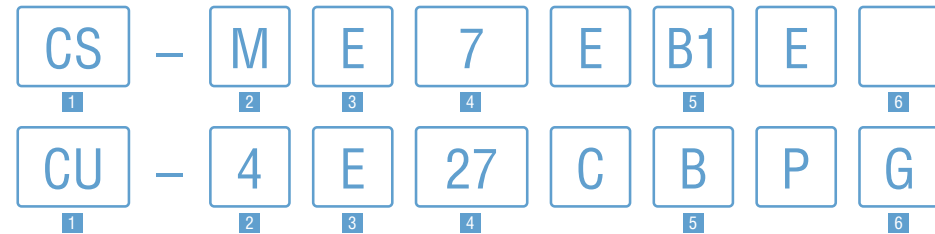

1 Тип модели	2 Конфигурация подключения/Классификация	3 Функции
CS: Сплит-система (внутренний блок) CU: Сплит-система (внешний блок) CZ: Принадлежности	<внутренний блок> M: Сплит-система с несколькими внутренними блоками X: Сплит-система с одним внутренним блоком / Super Deluxe T: Сплит-система с одним внутренним блоком / Super Slim P/U: Сплит-система с одним внутренним блоком / Standard Без символов: Сплит-система с одним внутренним блоком / Deluxe	<внешний блок> n: (n) кол-во комнат в сплит-системе с несколькими внутренними блоками
4 Производительность	5 Тип инсталляции	6 Другое
Значение = Производительность (Btu/ч) x 1/1000, пример 28 000 Btu/ч x 1/1000 = 28	K: Настенный T: Напольно-потолочный F: Колонный B1, B4: Кассетный D3: Скрытый B: Гибкое подключение внутренних блоков разного типа	G: Внешний источник питания для сплит-системы с несколькими внутренними блоками <Внутренний блок> W: Может использоваться в сплит-системах с одним или несколькими внутренними блоками S: Для использования в сплит-системах с одним внутренним блоком

## Дополнительные принадлежности

### Запасные фильтры

Фильтр SUPER alleru-buster - срок службы фильтра 10 лет

Используется в моделях
CZ-SA16P
Настенная (Super Slim)
CZ-SA16P
CS-TE9HKE, CS-TE12HKE

Замена: через каждые 10 лет

### Фильтр SUPER alleru-buster

Используется в моделях
CZ-SA13P
Настенные (Standard, Standard Wide), Мини-кассетные
CS-PC7GKD, CS-PA7GKD, CS-PC9GKD, CS-PA9GKD, CS-PC12GKD, CS-PA12GKD, CS-PA16GKD, CS-E10HB4EA, CS-E15HB4EA, CS-E18HB4EA, CS-E21JB4EA
CZ-SA14P
Напольно-потолочные
CS-E15DTEW, CS-E18DTEW, CS-E21DTEW, CS-ME10DTEG

Замена: через каждые 3 года

### Муфта для уменьшения размера трубы

Используется в моделях
CZ-MA1P
CS-XE18JKDW, CS-E15JKDW, CS-E18JKDW, CS-E15DTEW, CS-E18DTEW, CS-E15HB4EA, CS-E18HB4EA, CS-E15JD3EA, CS-E18JD3EA

### Муфта для увеличения размера трубы

Используется в моделях
CZ-MA2P
CS-E21JKDW, CS-E21JB4EA

- Перед установкой блока внимательно прочтите «Руководство по монтажу», и прочтите «Руководство по эксплуатации» перед началом эксплуатации.
- В целях дальнейшего улучшения технические характеристики могут быть изменены без оповещения.
- Информация в этом каталоге соответствует состоянию на январь 2009 г.
- Из-за особенностей печати фактические цвета могут немного отличаться от показанных.

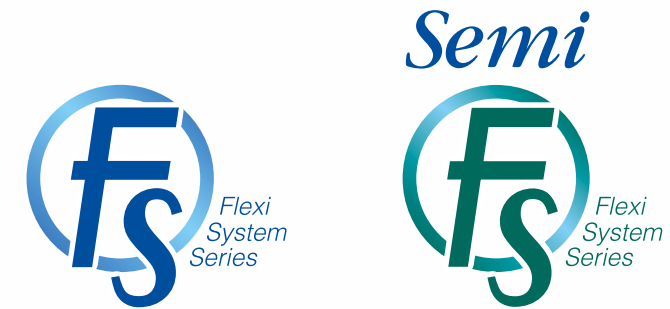

# Полупромышленные кондиционеры для офисов и магазинов

### Кассетный тип



### Скрытый тип



### Потолочный тип





**INVERTER**  
Неинверторные

Серия FS  
Серия Semi FS

**Сертификация качества ISO 9001**

  
**SIJIM**  
Certified to ISO 9001: 2000  
Cert. No.: AR 1010

**Certified to ISO 9001: 2000**  
Panasonic HA Air-Conditioning (M) Sdn. Bhd.  
№ сертификата: AR 1010

  
Certified to ISO 9001: 2000  
Registration Number: 01207010103R4L

**Certified to ISO 9001: 2000**  
Panasonic Home Appliances  
Air-Conditioning (Guangzhou) Co., Ltd.  
№ сертификата: AR 1010

**Сертификат системы менеджмента качества**

  
**SIJIM**  
Certified to ISO 14001: 2004  
Cert. No.: P06860001

  
074

**Certified to ISO 14001: 2004**  
Panasonic HA Air-Conditioning (M) Sdn. Bhd.  
№ сертификата: P06860001

  
074

**Certified to ISO 14001: 2004**  
Panasonic Home Appliances  
Air-Conditioning (Guangzhou) Co., Ltd.  
Регистрационный номер: 02107E10411R3L

# Инверторное управление: комфорт и экономичность

## ЭКОНОМИЧНОСТЬ

Все модели серии Panasonic FS Inverter оснащены инверторной DC системой управления для повышения КПД преобразования энергии (EER). Новая конструкция обеспечивает тихую и высокоэффективную работу и снижает эксплуатационные затраты.

### Гиперволновой инвертор

Опыт и достигнутые Panasonic результаты в усовершенствовании инверторов реализованы в управлении двигателем. Инверторное управление отслеживает пиковый крутящий момент компрессора. Кондиционеры серии FS быстро нагревают помещение до установленной температуры и поддерживают комфортные условия, одновременно обеспечивая экономный расход энергии.

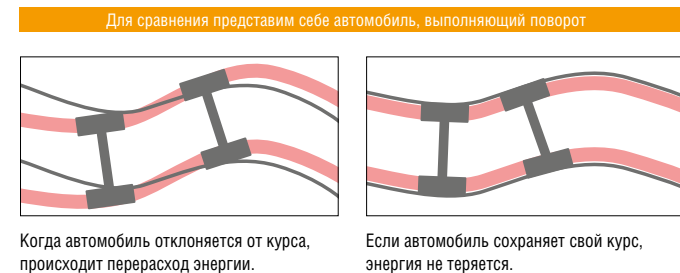
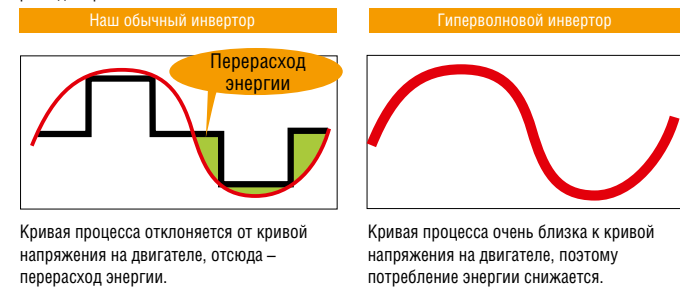

### Высокопроизводительный компрессор

Использование мощного неодимового магнита позволило нам сделать двигатель еще компактнее. Роторный двигатель с катушкой, дающей меньше искажения магнитного поля, достигает большей эффективности работы.

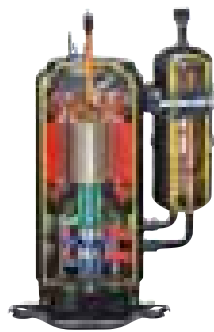

- 1 Гиперволновой инвертор
- 2 Компрессор с инверторным управлением DC
- 3 Новый большой диагональный вентилятор

### Улучшенная траектория воздушных потоков – залог эффективности

#### Лучший КПД в своем классе

Кассетный внутренний блок оснащен новым оригинальным турбовентилятором; новая форма гарантирует малозумность и большой воздушный поток. Вдобавок к этому двигатель постоянного тока вентилятора имеет почти вдвое больший КПД, чем у обычного двигателя, что обеспечивает комфортность и экономичность работы.



## Компактный дизайн

### Компактный внешний блок

Благодаря усовершенствованному вентилятору внешний блок можно теперь установить даже там, где обычная модель оказалась бы слишком крупногабаритной. Кроме того, без ущерба для бесшумности, удалось повысить производительность внешнего блока. Большая свобода выбора облегчает установку внешнего блока и подводу труб, одновременно сокращая стоимость этих работ.



### Улучшенная траектория воздушных потоков – залог эффективности

#### Три нововведения, минимизирующие сопротивление воздуха

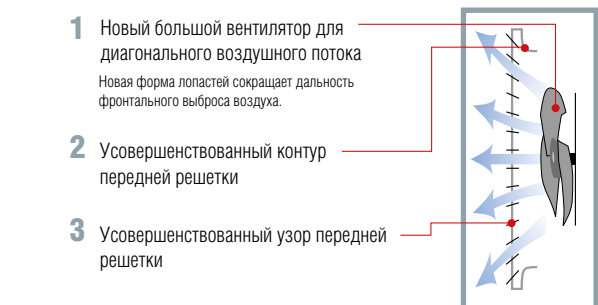

# Стремление к совершенству во всем – в качестве воздуха, распределении воздушного потока и в удобстве эксплуатации

## Комфорт в каждой детали

Серия FS воплощает неизменное стремление Panasonic к созданию максимального комфорта для пользователей. Огромное внимание уделено как оптимизации воздушного потока, так и качеству воздуха. Возможна также установка проводного пульта ДУ с усовершенствованным таймером для программирования режима работы, полностью отвечающего Вашим потребностям.

**Для кассетных моделей**

### Таймер на неделю

Новая технология управления предлагает целый спектр установок угла обдува. Выберите любой из трех автоматических режимов жалюзи таким образом, чтобы воздушный поток не был непосредственно направлен на Вас (размах 50° градусов).

Можно управлять с беспроводного пульта ДУ

**Для всех моделей**

### Таймер на неделю

Таймер позволяет задавать установки работы кондиционера на каждый день недели. Максимальная длина программы – 6 установок на день и 42 установки на неделю. Для оптимального комфорта можно также задавать установки температуры.

#### Примеры установок

Магазин с обычными выходными	Количество людей в помещении зависит от времени суток	Не забыть выключить кондиционер
<b>Пример:</b> Магазин закрывается в субботу после полудня и на все воскресенье. Пн-Пт: 9:00-18:00 Сб: 9:00-12:00 Вс: выходной	<b>Пример:</b> Понижить температуру на время обеда, когда можно ожидать наплыва посетителей. На каждый день: Вкл. 12:00 23 °C Вкл. 14:00 28 °C	<b>Пример:</b> Чтобы не забыть выключить кондиционер в рабочие дни: Пн-Пт: Выкл. 20:00

Можно задать разные установки на каждый день недели.

В этом случае можно одновременно устанавливать и температуру.

Таймер можно запрограммировать на простую операцию отключения.

**Как задавать установку:**

- 1 Введите день недели
- 2 Введите время

\* Режим простого таймера. При использовании 24-часового таймера включения/выключения эту операцию можно назначить на одно и то же время ежедневно.

**Для всех моделей**

### Дезодорирование (Odour Wash)

Функция Odour Wash устраняет все неприятные запахи, выделяемые теплообменником кондиционера.

**Двойная система устранения запахов**

Удаление: НАЖАТЬ ОДНОКРАТНО

Очистка\*: УДЕРЖИВАТЬ 3 СЕК.

Если воздух, поступающий из выпускного отверстия, пахнет плесенью, влага в теплообменнике «смывает» этот запах. Можно управлять с беспроводного пульта ДУ.

**Для всех моделей**

### Экономичный режим

Достигается экономия в среднем 20% энергии. Кондиционер определяет стабильные условия работы и плавно изменяет установленную температуру с шагом в 0,5 °C (но не более чем на 2 °C), чтобы обеспечить энергосбережение.

\* Во время охлаждения при температуре 25 °C, заданной с пульта ДУ, при стандартных температурных условиях охлаждения.

**Все модели**

### Вентиляция

Когда внешнее устройство, такое как вентилятор, связано с внутренним блоком, выключатель ВКЛ./ВЫКЛ. вентилятора может управляться посредством дистанционного управления. Можно выбрать встроенную вентиляцию или независимую вентиляцию.

Вентилятор приобретается отдельно. Необходима дополнительная печатная плата (соединительный адаптер для внешних сигналов CZ-TA31P\*).

\* Дополнительную информацию см. на стр. 56.

### Компактные внутренние блоки скрытого типа

Компактные внутренние блоки скрытого типа\* (модели с низким статическим давлением) – это новая разработка Panasonic. Нам удалось сделать их небольшими, чтобы можно было устанавливать их в квартирах и других помещениях с ограниченным объемом. Достигнут высший класс компактности в данной категории: их ширина 1200 мм, высота 250 мм и глубина 650 мм, что на 26% меньше, чем у обычных моделей.

\* Модели 4 – 6 л. с.



### Точный расчет траектории воздушных потоков – залог экономии места

#### Вентилятор большого диаметра Sirosso с повышенной производительностью и высокоэффективным корпусом

- 1 Улучшенный аэродинамический профиль лопастей Sirosso повышает статическое давление. (Улучшено обтекание и снижено рассеивание.) Новые Обычные
- 2\* Высокая производительность вентилятора большого диаметра достигается благодаря уменьшению объема спиральной камеры и количества лопастей.
- 3\* Усовершенствованный корпус позволил добиться максимальной эффективности движения воздуха. (Расширение просвета в нижней части позволило уменьшить высоту.)

\* На получение патентов на эти технологии поданы заявки.



# ИНВЕРТОРНЫЕ Полупромышленные кондиционеры Кассетный тип



## Быстрая, гибкая установка

• **Дренажная система с подъемом на 750 мм**  
Сливной шланг можно поднять на 750 мм над основанием внутреннего блока, просто подсоединив колено. Это облегчает подводку дренажных труб и обеспечивает гибкость при выборе места установки внутреннего блока.

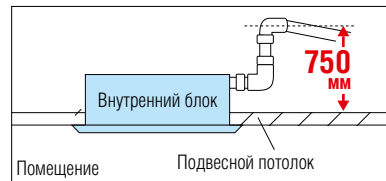

## Простота обслуживания и чистки

• **Долговечный воздушный фильтр с защитой от образования плесени**

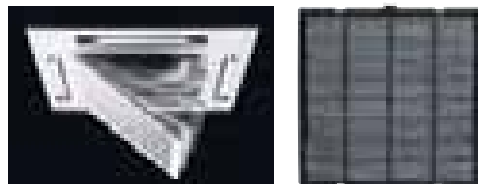

\* Для максимального комфорта рекомендуем чистить воздушный фильтр каждые 1.5 месяца.

## Три автоматических режима воздушного потока для большего комфорта

• **Управление воздушным потоком Multi-Comfort**

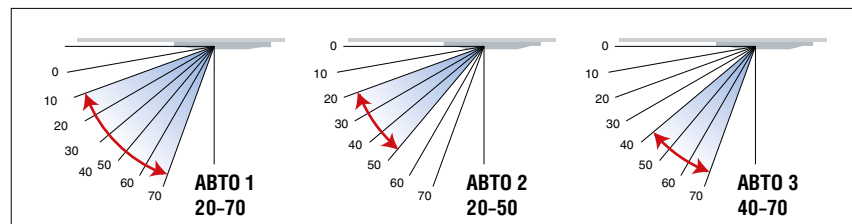

## Пульт ДУ на выбор

\* Вы можете выбрать проводной или беспроводной пульт ДУ.

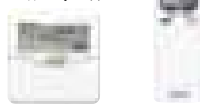

Проводной пульт ДУ  
Беспроводной пульт ДУ

\* Пульт в комплект не входит.

## Многофункциональность

- **950-мм квадратная панель для всех моделей** (Опция: CZ-BT03P)
- **Таймер на неделю** (Только для моделей с проводным пультом ДУ)
- **24-часовой таймер включения/выключения в реальном времени**
- **Функция дезодорирования**
- **Экономичный режим**
- **Функция автоматического перезапуска**
- **Функция автоматического переключения**
- **Автоматический режим вентилятора**
- **Функция осушения**
- **Работа на охлаждение при низкой наружной температуре**
- **Управление горячим запуском**
- **Функция самодиагностики**

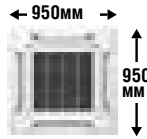

## CS-F18DB4E5/CS-F24DB4E5/CS-F28DB4E5

## CS-F34DB4E5/CS-F43DB4E5/CS-F50DB4E5

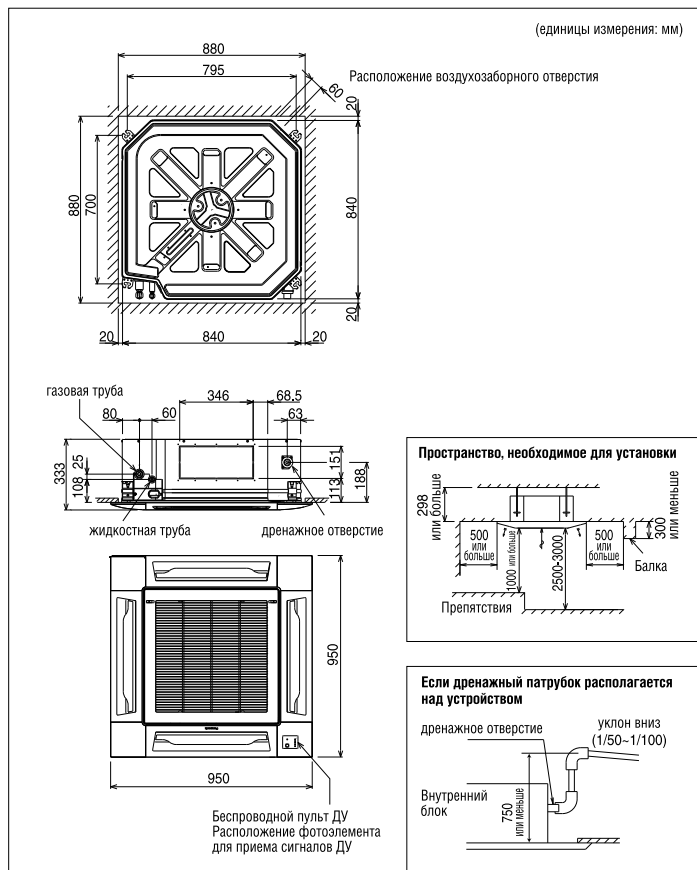
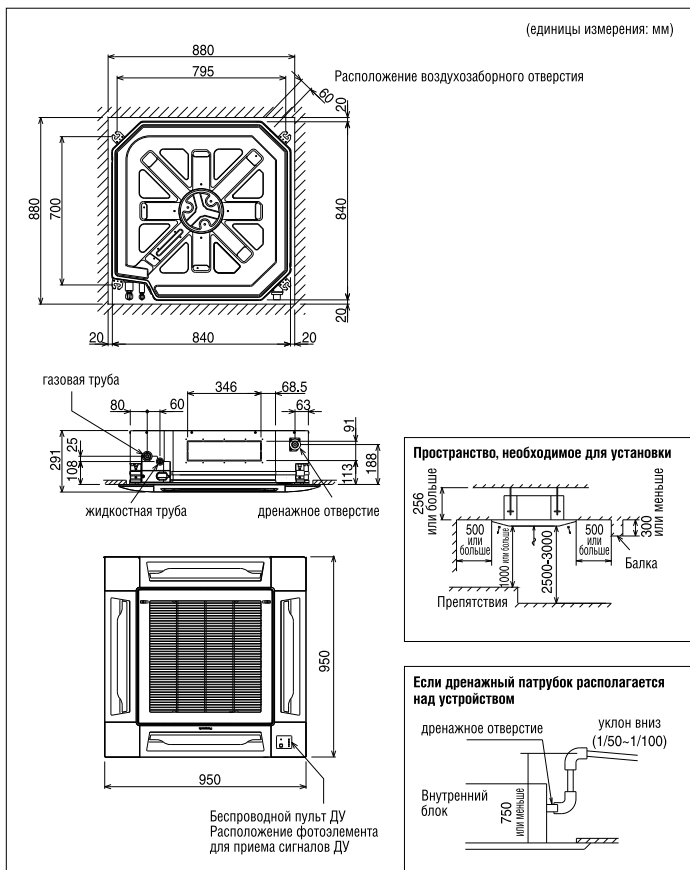

## Технические характеристики

Параметры	Мощность охлаждения	Мощность обогрева	Источник питания	Потребляемая мощность	EER COP	Объем воздуха	Уровень шума*				Габаритные размеры			Вес нетто			Диаметр труб хладагента			Удаление трубопровода			Класс энергоэффективности		
							Уровень звукового давления		Уровень звуковой мощности		Внутренний блок	Панель	Внешний блок	Внутренний блок	Внутренний блок	Газовый (наружный)	Жидкостный (наружный)	Мак. длина трубопровода**	Мак. высота трубопровода	Мак. длина без подзарядки	Класс охлаждения	Годовое потребление энергии	Класс обогрева		
							Внутренний блок (Н/О)	Внешний блок (Н/О)	Внутренний блок (Н/О)	Внешний блок (Н/О)														дБ (А)	дБ (А)
<b>Внутренний блок</b> <b>Передняя панель</b> <b>Внешний блок</b>	кВт Вт/час	кВт Вт/час	Фазность, В, Гц	кВт	Вт/Вт	м³/мин.	дБ (А)	дБ (А)	дБ	дБ	мм в Ш Г	мм в Ш Г	мм в Ш Г	кг	кг	кг	мм (дюйм)	мм (дюйм)	М	М	М	кВт/ч	кВт/ч	кВт/ч	
<b>CS-F18DB4E5 x 2</b> <b>CZ-BT03P x 2</b> <b>CU-L34DBE5/8</b>	10.00 (4.90-12.00) 34.100 (13.600-40.900)	11.20 (4.90-14.00) 38.200 (13.600-47.700)	1-фазный/ 3-фазный 220-240/380-415 50	2.59 (1.15-3.20) 2.90 (1.10-4.10)	3.86 3.86	20 x 2 20 x 2	35/32	52	50	66	246 840 840	950 950 45	1.340 900 320	26	4.5	1ф 110 3ф 105	12.7 x 2 (1/2 x 2)	6.35 x 2 (1/4 x 2)	7.5-50	30	30	A	1.295	A	
<b>CS-F24DB4E5</b> <b>CZ-BT03P</b> <b>CU-L24DBE5</b>	6.30 (2.10-7.10) 21.500 (7.200-24.200)	7.10 (2.20-8.00) 24.200 (7.500-27.300)	1-фазный/ 3-фазный 220-240/380-415 50	1.70 (0.50-2.20) 1.84 (0.50-3.10)	3.71 3.86	18	36/32	47	51	63	246 840 840	950 950 45	795 900 320	26	4.5	71	15.88 (5/8)	9.53 (3/8)	7.5-50	(30) 20	30	A	850	A	
<b>CS-F28DB4E5</b> <b>CZ-BT03P</b> <b>CU-L28DBE5</b>	7.10 (2.20-8.00) 24.200 (7.500-27.300)	8.00 (2.30-8.50) 27.300 (7.800-29.000)	1-фазный/ 3-фазный 220-240/380-415 50	2.00 (0.60-2.40) 2.11 (0.60-3.20)	3.55 3.79	20	38/33	48	53	64	246 840 840	950 950 45	795 900 320	26	4.5	71	15.88 (5/8)	9.53 (3/8)	7.5-50	(30) 20	30	A	1.000	A	
<b>CS-F34DB4E5</b> <b>CZ-BT03P</b> <b>CU-L34DBE5/8</b>	10.00 (4.90-12.00) 34.100 (13.600-40.900)	11.20 (4.90-14.00) 38.200 (13.600-47.700)	1-фазный/ 3-фазный 220-240/380-415 50	2.59 (1.15-3.20) 2.90 (1.10-4.10)	3.86 3.86	27	42/37	52	57	66	288 840 840	950 950 45	1.340 900 320	28.5	4.5	1ф 110 3ф 105	15.88 (5/8)	9.53 (3/8)	7.5-50	(30) 20	30	A	1.295	A	
<b>CS-F43DB4E5</b> <b>CZ-BT03P</b> <b>CU-L43DBE5/8</b>	12.50 (4.90-14.00) 42.600 (13.600-47.700)	14.00 (4.90-16.00) 47.700 (13.600-54.600)	1-фазный/ 3-фазный 220-240/380-415 50	3.64 (1.20-3.80) 3.68 (1.15-4.90)	3.43 3.61	31	46/41	53	61	67	288 840 840	950 950 45	1.340 900 320	28.5	4.5	1ф 110 3ф 105	15.88 (5/8)	9.53 (3/8)	7.5-50	(30) 20	30	A	1.820	A	
<b>CS-F50DB4E5</b> <b>CZ-BT03P</b> <b>CU-L50DBE8</b>	14.00 (4.90-16.00) 47.700 (13.600-54.600)	16.00 (4.90-18.00) 54.600 (13.600-61.400)	3-фазный/ 3-фазный 380-415 50	4.65 (1.20-4.95) 4.69 (1.15-5.90)	3.01 3.41	32	47/42	54	62	68	288 840 840	950 950 45	1.340 900 320	28.5	4.5	105	15.88 (5/8)	9.53 (3/8)	7.5-50	(30) 20	30	B	2.325	B	
<b>CS-F24DB4E5</b> <b>CZ-BT03P</b> <b>CU-YL24HBE5</b>	5.60 (2.00-6.30) 19.100 (6.800-21.500)	7.00 (2.10-7.60) 23.900 (7.200-25.900)	1-фазный/ 3-фазный 220-240/380-415 50	1.86 (0.55-2.20) 2.05 (0.50-2.80)	3.01 3.41	18	36/32	49	51	67	246 840 840	950 950 45	795 900 320	26	4.5	65	15.88 (5/8)	9.52 (3/8)	7.5-30	(25) 20	30	B	930	B	
<b>CS-F28DB4E5</b> <b>CZ-BT03P</b> <b>CU-YL28HBE5</b>	7.10 (2.10-7.70) 24.200 (7.200-25.300)	8.00 (2.20-8.30) 27.300 (7.500-28.300)	1-фазный/ 3-фазный 220-240/380-415 50	2.36 (0.65-2.60) 2.34 (0.60-3.20)	3.01 3.42	20	38/33	50	53	68	246 840 840	950 950 45	795 900 320	26	4.5	65	15.88 (5/8)	9.52 (3/8)	7.5-30	(25) 20	30	B	1.180	B	
<b>CS-F34DB4E5</b> <b>CZ-BT03P</b> <b>CU-YL34HBE5</b>	10.00 (4.90-12.00) 34.100 (13.600-37.500)	11.20 (4.90-13.00) 38.200 (13.600-44.400)	1-фазный/ 3-фазный 220-240/380-415 50	3.32 (1.25-3.95) 3.28 (1.10-4.10)	3.01 3.41	27	42/37	53	57	71	288 840 840	950 950 45	795 900 320	29	4.5	66	15.88 (5/8)	9.52 (3/8)	7.5-50	(30) 20	30	B	1.660	B	
<b>CS-F43DB4E5</b> <b>CZ-BT03P</b> <b>CU-YL43HBE5</b>	12.50 (4.90-13.00) 42.700 (13.000-44.400)	14.00 (4.90-15.00) 47.800 (13.000-51.200)	1-фазный/ 3-фазный 220-240/380-415 50	4.15 (1.25-4.45) 4.10 (1.10-4.90)	3.01 3.41	31	46/41	54	61	72	288 840 840	950 950 45	1.170 900 320	29	4.5	94	15.88 (5/8)	9.52 (3/8)	7.5-50	(30) 20	30	B	2.075	B	

## Технические характеристики

Параметры	Мощность охлаждения	Мощность обогрева	Источник питания	Потребляемая мощность	EER COP	Объем воздуха	Уровень шума*				Габаритные размеры			Вес нетто			Диаметр труб хладагента			Удаление трубопровода			Класс энергоэффективности		
							Уровень звукового давления		Уровень звуковой мощности		Внутренний блок	Панель	Внешний блок	Внутренний блок	Внутренний блок	Газовый (наружный)	Жидкостный (наружный)	Мак. длина трубопровода**	Мак. высота трубопровода	Мак. длина без подзарядки	Класс охлаждения	Годовое потребление энергии	Класс обогрева		
							Внутренний блок (Н/О)	Внешний блок (Н/О)	Внутренний блок (Н/О)	Внешний блок (Н/О)														дБ (А)	дБ (А)
<b>Внутренний блок</b> <b>Передняя панель</b> <b>Внешний блок</b>	кВт Вт/час	кВт Вт/час	Фазность, В, Гц	кВт	Вт/Вт	м³/мин.	дБ (А)	дБ (А)	дБ	дБ	мм в Ш Г	мм в Ш Г	мм в Ш Г	кг	кг	кг	мм (дюйм)	мм (дюйм)	М <td>М</td> <td>М</td> <td>кВт/ч</td> <td>кВт/ч</td> <td>кВт/ч</td>	М	М	кВт/ч	кВт/ч	кВт/ч	
<b>CS-F18DB4E5</b> <b>CZ-BT03P</b> <b>CU-B18DBE5</b>	5.00 17.100	5.60 19.100	1-фазный/ 3-фазный 220-240/380-415 50	1.72 (1.69-1.75) 1.62 (1.59-1.65)	2.91 3.46	20	35/32	49	50	65	246 840 840	950 950 45	795 900 320	26	4.5	57	12.7 (1/2)	6.35 (1/4)	7.5-30	(20) 20	20	C	860	B	
<b>CS-F24DB4E5</b> <b>CZ-BT03P</b> <b>CU-B24DBE5</b>	6.60 22.500	7.10 24.200	1-фазный/ 3-фазный 220-240/380-415 50	2.51 (2.46-2.57) 2.36 (2.31-2.41)	2.63 3.01	18	36/32	50	51	66	246 840 840	950 950 45	795 900 320	26	4.5	69	15.88 (5/8)	9.52 (3/8)	7.5-50	(30) 20	30	D	1.255	D	
<b>CS-F28DB4E5</b> <b>CZ-BT03P</b> <b>CU-B28DBE5</b>	7.30 24.900	8.00 27.300	1-фазный/ 3-фазный 220-240/380-415 50	2.80 (2.74-2.85) 2.60 (2.55-2.65)	2.61 3.08	20	38/33	52	53	67	246 840 840	950 950 45	795 900 320	26	4.5	69	15.88 (5/8)	9.52 (3/8)	7.5-50	(30) 20	30	D	1.400	D	
<b>CS-F28DB4E5</b> <b>CZ-BT03P</b> <b>CU-B28DBE8</b>	7.30 24.900	8.00 27.300	3-фазный/ 3-фазный 380-415 50	2.80 (2.74-2.85) 2.60 (2.55-2.65)	2.61 3.08	20	38/33	52	53	67	246 840 840	950 950 45	795 900 320	26	4.5	69	15.88 (5/8)	9.52 (3/8)	7.5-50	(30) 20	30	D	1.400	D	
<b>CS-F34DB4E5</b> <b>CZ-BT03P</b> <b>CU-B34DBE5</b>	10.00 34.100	11.20 38.200	3-фазный/ 3-фазный 380-415 50	3.81 (3.76-3.86) 3.86 (3.81-3.91)	2.62 2.90	27	42/37	55	57	69	288 840 840	950 950 45	1.170 900 320	28.5	4.5	102	15.88 (5/8)	9.52 (3/8)	7.5-50	(30) 20	30	D	1.905	D	
<b>CS-F34DB4E5</b> <b>CZ-BT03P</b> <b>CU-B43DBE8</b>	10.00 34.100	11.20 38.200	3-фазный/ 3-фазный 380-415 50	3.68 (3.63-3.73) 3.78 (3.73-3.83)	2.72 2.96	27	42/37	55	57	69	288 840 840	950 950 45	1.170 900 320	28.5	4.5	100	15.88 (5/8)	9.52 (3/8)	7.5-50	(30) 20	30	D	1.840	D	
<b>CS-F43DB4E5</b> <b>CZ-BT03P</b> <b>CU-B43DBE8</b>	12.50 42.600	14.00 47.700	3-фазный/ 3-фазный 380-415 50	4.65 (4.60-4.70) 4.59 (4.54-4.64)	2.69 3.05	31	46/41	56	61	70	288 840 840	950 950 45	1.170 900 320	28.5	4.5	102	15.88 (5/8)	9.52 (3/8)	7.5-50	(30) 20	30	D	2.325	D	
<b>CS-F50DB4E5</b> <b>CZ-BT03P</b> <b>CU-B50DBE8</b>	13.50 46.000	15.00 51.100	3-фазный/ 3-фазный 380-415 50	5.06 (5.01-5.15) 4.93 (4.88-4.98)	2.67 3.04	32	47/42	56	62	70	288 840 840	950 950 45	1.170 900 320	28.5	4.5	102	15.88 (5/8)	9.52 (3/8)	7.5-50	(30) 20	30	D	2.530	D	

## Неинверторные модели

### Условия эксплуатации

	Охлаждение	Обогрев
Температура внутри помещения	27 °C DB/19 °C WB	20 °C DB
Наружная температура	35 °C DB/24 °C WB	7 °C DB/6 °C WB

\* Уровень звукового давления внешнего блока измерен на расстоянии 1 м от лицевой панели и 1.5 м от земли.  
\*\* Может потребоваться дополнительный хладагент.  
\*\*\* Внутренний блок.  
(1) При установке внешнего блока выше, чем внутренний блок.  
## Прибавьте 70 мм на отверстие для трубопровода.

# ИНВЕРТОРНЫЕ Полупромышленные кондиционеры ПОТОЛОЧНЫЙ ТИП



## Пульт ДУ на выбор

\* Вы можете выбрать проводной или беспроводной пульт ДУ.



Проводной пульт ДУ

Беспроводной пульт ДУ



## Простота обслуживания и чистки

- Долговечный воздушный фильтр с защитой от образования плесени

- Вывод трубопровода в трех направлениях  
Трубопровод хладагента можно вывести в любом из трех направлений (справа, справа назад или справа вверх), а направление дренажной трубы можно выбрать из четырех вариантов.

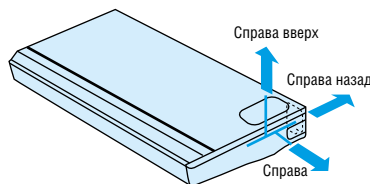

## Широкий выдув воздуха, удобное управление

- Широкоугольный обдув - 100° по горизонтали

- Автоматически покачивающиеся жалюзи

Создание комфортной среды «от стены до стены» даже в больших помещениях

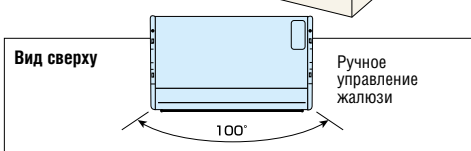

## Многofункциональность

- Функция автоматического перезапуска
- Автоматический режим вентилятора
- Таймер на неделю (Только для моделей с проводным пультом ДУ)
- 24-часовой таймер включения/выключения в реальном времени
- Дезодорирование
- Экономичный режим
- Работа на охлаждение при низкой наружной температуре
- Функция автоматического переключения
- Функция осушения
- Контроль горячего запуска
- Функция самодиагностики
- Опция: Super alleru-buster фильтр (CZ-SA12P)

## Технические характеристики

Параметры	Мощность охлаждения	Мощность обогрева	Источник питания	Потребляемая мощность	EER COP	Объем воздуха	Уровень шума*				Габаритные размеры		Вес нетто			Диаметр труб хладагента			Удлинение трубопровода			Класс энергоэффективности		
							Уровень звукового давления		Уровень звуковой мощности		Внутренний блок	Внешний блок	Внутренний блок	Внешний блок	Внутренний блок	Внешний блок	Газовый (наружный)	Жидкостный (наружный)	Мак. длина трубопровода**	Мак. длина трубопровода	Мак. длина подзарядки	Класс охлаждения	Годовое потребление энергии	Класс обогрева
							Внутренний блок (Н/О)	Внешний блок (Н/О)	Внутренний блок (Н/О)	Внешний блок (Н/О)														
Внутренний блок Передняя панель Внешний блок	кВт	кВт	Фазность, В, Гц	кВт	Вт/Вт	м³/мин.	дБ (А)	дБ (А)	дБ	дБ	мм в Ш Г	мм в Ш Г	кг	кг	мм (дюйм)	мм (дюйм)	М	М	М	кВт/ч				
	Вт/час	Вт/час		Вт	Вт/Вт																			
CS-F18DTE5 x 2 CU-L34DBE5/8	10.00 (4.00-12.00) 34.100 (13.600-40.900)	11.20 (4.00-13.50) 38.200 (13.600-46.000)	1-фазный/ 3-фазный 220-240/380-415 50	3.00 (1.25-3.40) 3.28 (1.25-4.20)	3.33 3.41	14 x 2 14 x 2	41/37	52 54	58 58	66 68	210 1.245 700	1.340 900 320	33	110 3 ф 105	12.7 x 2 [1.2 x 2] 15.88 (5/8)	6.35 x 2 [1.4 x 2] 9.53 (3/8)	7.5-50	30	30	A	1.500	B		
CS-F24DTE5 CU-L24DBE5	6.30 (2.00-6.50) 21.500 (6.800-22.200)	7.10 (2.10-7.50) 24.200 (7.200-25.600)	1-фазный 220-240 50	1.96 (0.55-2.30) 2.21 (0.55-3.15)	3.21 3.21	17	43/39	47 49	60 60	63 65	210 1.245 700	795 900 320	33	71	15.88 (5/8)	9.53 (3/8)	7.5-50	(30) 20	30	A	980	C		
CS-F28DTE5 CU-L28DBE5	7.10 (2.10-7.50) 24.200 (7.200-25.600)	8.00 (2.20-8.50) 27.300 (7.500-29.000)	1-фазный 220-240 50	2.44 (0.65-2.45) 2.65 (0.65-3.25)	2.91 3.02	18	45/41	48 50	62 62	64 66	210 1.245 700	795 900 320	33	71	15.88 (5/8)	9.53 (3/8)	7.5-50	(30) 20	30	C	1.220	D		
CS-F34DTE5 CU-L34DBE5/8	10.00 (4.00-12.00) 34.100 (13.600-40.900)	11.20 (4.00-13.50) 38.200 (13.600-46.000)	1-фазный/ 3-фазный 220-240/380-415 50	3.00 (1.25-3.40) 3.28 (1.25-4.20)	3.33 3.41	29	47/43	52 54	64 64	66 68	250 1.600 700	1.340 900 320	43	110 3 ф 105	15.88 (5/8)	9.53 (3/8)	7.5-50	(30) 20	30	A	1.500	B		
CS-F43DTE5 CU-L43DBE5/8	12.50 (4.00-13.50) 42.600 (13.600-46.000)	14.00 (4.00-15.50) 47.700 (13.600-52.900)	1-фазный/ 3-фазный 220-240/380-415 50	4.15 (1.30-4.30) 4.00 (1.25-5.00)	3.01 3.50	31	49/45	53 55	66 66	67 69	250 1.600 700	1.340 900 320	47	110 3 ф 105	15.88 (5/8)	9.53 (3/8)	7.5-50	(30) 20	30	B	2.075	B		
CS-F50DTE5 CU-L50DBE8	14.00 (4.00-16.00) 47.700 (13.600-54.600)	16.00 (4.00-18.00) 54.600 (13.600-61.400)	3-фазный 380-415 50	4.81 (1.35-5.10) 4.69 (1.30-6.00)	2.91 3.41	32	50/46	54 56	67 67	68 70	250 1.600 700	1.340 900 320	47	105	15.88 (5/8)	9.53 (3/8)	7.5-50	(30) 20	30	C	2.405	B		
CS-F24DTE5 CU-YL24HBE5	5.60 (2.00-6.30) 19.100 (6.800-21.500)	7.00 (2.00-7.50) 23.900 (6.800-25.600)	1-фазный 220-240 50	1.99 (0.60-2.35) 2.49 (0.55-2.95)	2.81 2.81	17	43/39	49 51	60 60	67 68	210 1.245 700	795 875+70** 320	33	65	15.88 (5/8)	9.52 (3/8)	7.5-30	(25) 20	30	C	995	D		
CS-F28DTE5 CU-YL28HBE5	7.10 (2.00-7.50) 24.200 (6.800-25.600)	8.00 (2.10-8.30) 27.300 (7.200-28.300)	1-фазный 220-240 50	2.53 (0.70-2.70) 2.855 (0.65-3.25)	2.81 2.80	18	45/41	50 52	62 62	68 69	210 1.245 700	795 875+70** 320	33	65	15.88 (5/8)	9.52 (3/8)	7.5-30	(25) 20	30	C	1.265	D		
CS-F34DTE5 CU-YL34HBE5	10.00 (3.80-10.50) 34.100 (13.000-35.800)	11.20 (3.80-12.50) 38.200 (13.000-42.700)	1-фазный 220-240 50	3.83 (1.30-4.10) 3.49 (1.15-4.20)	2.61 3.21	29	47/43	53 56	64 64	71 73	250 1.600 700	795 900 320	43	66	15.88 (5/8)	9.52 (3/8)	7.5-50	(30) 20	30	D	1.915	C		
CS-F43DTE5 CU-YL43HBE5	12.50 (4.00-13.00) 42.700 (13.000-44.400)	14.00 (3.80-14.50) 47.800 (13.000-49.500)	1-фазный 220-240 50	4.45 (1.30-4.70) 4.23 (1.12-5.00)	2.81 3.31	31	49/45	54 56	66 66	72 73	250 1.600 700	1.170 900 320	47	94	15.88 (5/8)	9.52 (3/8)	7.5-50	(30) 20	30	C	2.225	C		

## CS-F18DTE5/CS-F24DTE5/CS-F28DTE5

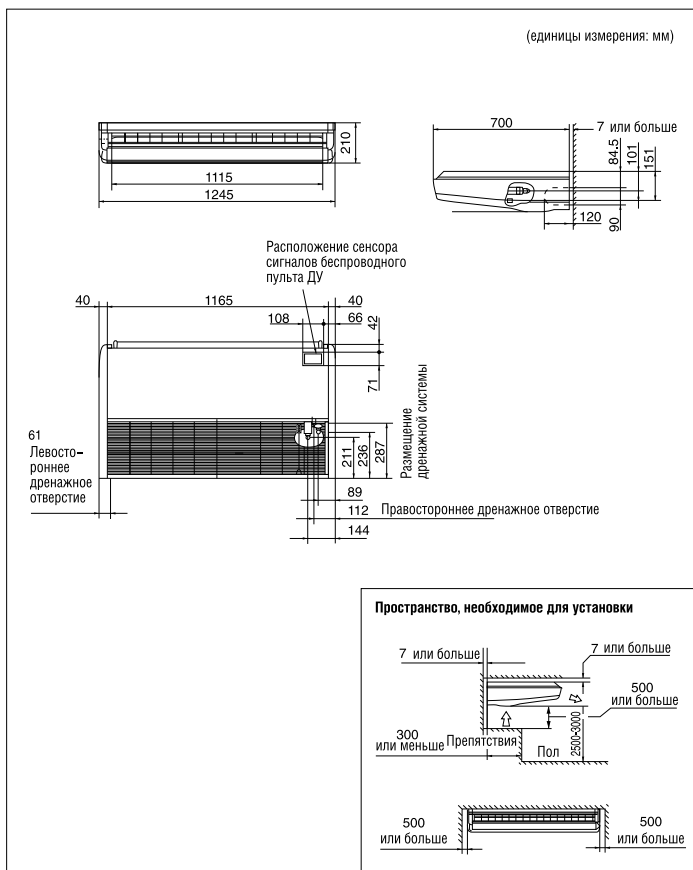

## CS-F34DTE5/CS-F43DTE5/CS-F50DTE5

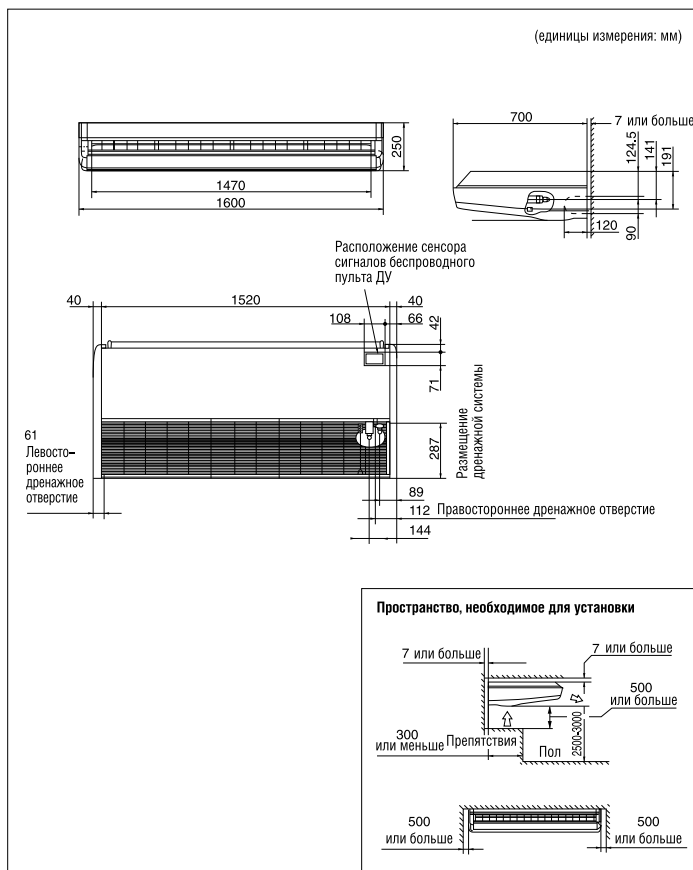

## Технические характеристики

Параметры	Мощность охлаждения	Мощность обогрева	Источник питания	Потребляемая мощность	EER COP	Объем воздуха	Уровень шума*				Габаритные размеры		Вес нетто			Диаметр труб хладагента			Удлинение трубопровода			Класс энергоэффективности		
							Уровень звукового давления		Уровень звуковой мощности		Внутренний блок	Внешний блок	Внутренний блок	Внешний блок	Внутренний блок	Внешний блок	Газовый (наружный)	Жидкостный (наружный)	Мак. длина трубопровода**	Мак. длина трубопровода	Мак. длина подзарядки	Класс охлаждения	Годовое потребление энергии	Класс обогрева
							Внутренний блок (Н/О)	Внешний блок (Н/О)	Внутренний блок (Н/О)	Внешний блок (Н/О)														
Внутренний блок Передняя панель Внешний блок	кВт	кВт	Фазность, В, Гц	кВт	Вт/Вт	м³/мин.	дБ (А)	дБ (А)	дБ	дБ	мм в Ш Г	мм в Ш Г	кг	кг	мм (дюйм)	мм (дюйм)	М <td>М</td> <td>М</td> <td>кВт/ч</td> <td></td> <td></td>	М	М	кВт/ч				
	Вт/час	Вт/час		Вт	Вт/Вт																			
CS-F18DTE5 CU-B18DBE5	5.00 17.100	5.60 19.100	1-фазный 220-240 50	1.81 (1.78-1.84) 1.74 (1.71-1.77)	2.76 3.22	14	41/37	49 50	58 58	65 66	210 1.245 700	795 900 320	33	57	12.7 (1/2)	6.35 (1/4)	7.5-30	(20) 20	20	D	905	C		
CS-F24DTE5 CU-B24DBE5	6.60 22.500	7.10 24.200	1-фазный 220-240 50	2.57 (2.51-2.63) 2.49 (2.44-2.62)	2.57 2.85	17	43/39	50 51	60 60	66 67	210 1.245 700	795 900 320	33	69	15.88 (5/8)	9.52 (3/8)	7.5-50	(30) 20	30	E	1.285	D		
CS-F28DTE5 CU-B28DBE5	7.30 24.900	7.80 26.600	1-фазный 220-240 50	2.85 (2.80-2.90) 2.75 (2.70-2.80)	2.56 2.84	18	45/41	52 53	62 62	67 68	210 1.245 700	795 900 320	33	69	15.88 (5/8)	9.52 (3/8)	7.5-50	(30) 20	30	E	1.425	D		
CS-F28DTE5 CU-B28DBE8	7.30 24.900	7.80 26.600	3-фазный 380-415 50	2.85 (2.80-2.90) 2.75 (2.70-2.80)	2.56 2.84	18	45/41	52 53	62 62	67 68	210 1.245 700	795 900 320	33	69	15.88 (5/8)	9.52 (3/8)	7.5-50	(30) 20	30	E	1.425	D		
CS-F34DTE5 CU-B34DBE5	10.00 34.100	11.20 38.200	1-фазный 220-240 50	3.90 (3.85-3.95) 3.99 (3.94-4.04)	2.56 2.81	29	47/43	55 56	64 64	69 70	250 1.600 700	1.170 900 320	43	102	15.88 (5/8)	9.52 (3/8)	7.5-50	(30) 20	30	E	1.950	D		
CS-F34DTE5 CU-B34DBE8	10.00 34.100	11.20 38.200	3-фазный 380-415 50	3.77 (3.72-3.82) 3.91 (3.86-3.96)	2.65 2.86	29	47/43	55 56	64 64	69 70	250 1.600 700	1.170 900 320	43	100	15.88 (5/8)	9.52 (3/8)	7.5-50	(30) 20	30	D	1.885	D		
CS-F43DTE5 CU-B43DBE8	12.50 42.600	14.00 47.700	3-фазный 380-415 50	4.75 (4.70-4.80) 4.69 (4.64-4.74)	2.63 2.99	31	49/45	56 57	66 66	70 71	250 1.600 700	1.170 900 320	47	102	15.88 (5/8)	9.52 (3/8)	7.5-50	(30) 20	30	D	2.375	D		
CS-F50DTE5 CU-B50DBE8	13.50 46.000	15.00 51.100	3-фазный 380-415 50	5.16 (5.11-5.28) 5.03 (4.98-5.08)	2.62 2.98	32	50/46	56 57	67 67	70 71	250 1.600 700	1.170 900 320	47	102	15.88 (5/8)	9.52 (3/8)	7.5-50	(30) 20	30	D	2.580	D		

## Условия эксплуатации

	Охлаждение	Обогрев
Температура внутри помещения	27 °C DB/19 °C WB	20 °C DB
Наружная температура	35 °C DB/24 °C WB	7 °C DB/6 °C WB

## Неинверторные модели



# ИНВЕРТОРНЫЕ

Полупромышленные кондиционеры

## Скрытый тип

Модели с низким статическим давлением

### Компактные внутренние блоки скрытого типа

Благодаря плоскому корпусу высотой 250\* мм и шириной 1200\* мм эти компактные блоки легко устанавливаются в местах с ограниченным объемом. Кроме того, малый вес и небольшие размеры блока упрощают транспортировку и установку.

\* Модели: 4.0-6.0 л.с.

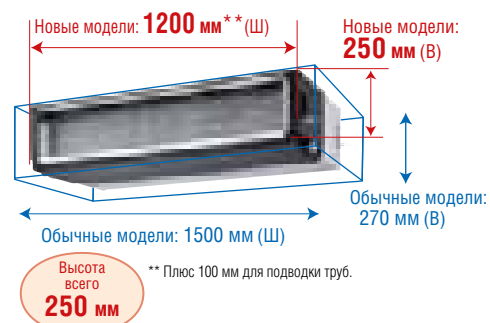

### Разнообразные способы установки

#### Гибкая схема монтажа воздухозаборника и сливной трубы

Место подвода воздухозаборника и вывода сливной трубы можно менять, что существенно облегчает монтаж.

#### Выбор статического давления

Величину статического давления можно задать 5 или 7 мм водяного столба в зависимости от конфигурации воздуховода. Для эффективной работы не очень протяженного воздуховода достаточно установки 5 мм водяного столба.

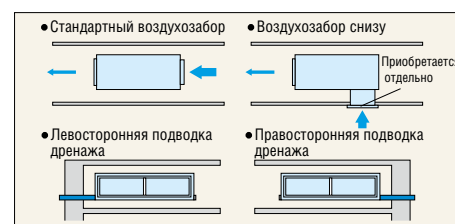

### Простое обслуживание

#### Свободно извлекаемый воздушный фильтр

Для удобства обслуживания воздушный фильтр можно извлекать в трех различных направлениях.



Модели со средним статическим давлением

### Плоская (всего 29 см\*) и легкая конструкция

Блок имеет в высоту всего 29 см\*, что позволяет установить его даже при ограниченной площади потолка. Благодаря малому весу и привлекательному дизайну он легко монтируется и гармонично смотрится в любом интерьере.

\* Модели 2.5 л.с. / 3.0 л.с.

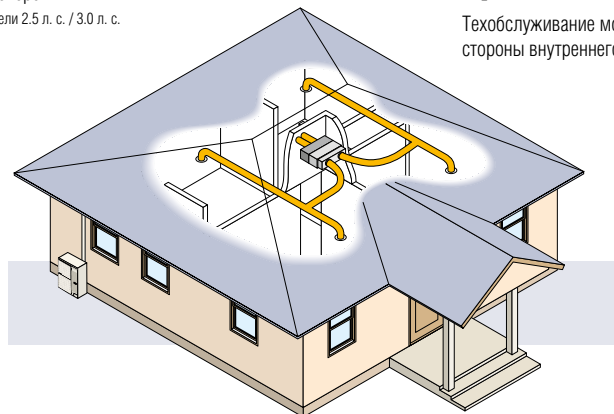

### Гибкая схема монтажа

Мощный воздушный поток позволяет использовать длинные воздуховоды. Поскольку выдув воздуха можно отнести далеко от главного блока, возможны самые разнообразные конфигурации системы кондиционирования.

### Простое обслуживание

Техобслуживание можно осуществлять с нижней стороны внутреннего блока.

### Пульт ДУ

\* Пульт ДУ находится в одной упаковке с внутренним блоком.



Проводной пульт ДУ

### Многофункциональность

- Автоматический режим вентилятора
- Функция автоматического перезапуска
- Функция осушения
- Функция автоматического переключения
- Работа на охлаждение при низкой наружной температуре
- Таймер на неделю
- 24-часовой таймер включения/выключения в реальном времени
- Дезодорирование
- Экономичный режим
- Управление горячим запуском
- Функция самодиагностики

### Пульт ДУ

\* Пульт ДУ находится в одной упаковке с внутренним блоком.



Проводной пульт ДУ

### Многофункциональность

- Автоматический режим вентилятора
- Функция автоматического перезапуска
- Функция осушения
- Функция автоматического переключения
- Работа на охлаждение при низкой наружной температуре
- Таймер на неделю
- 24-часовой таймер включения/выключения в реальном времени
- Дезодорирование
- Экономичный режим
- Управление горячим запуском
- Функция самодиагностики

# ИНВЕРТОРНЫЕ

Полупромышленные кондиционеры

## Внешние блоки

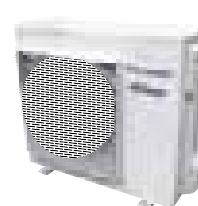

2.5-3.0 л.с.



2.5-4.0 л.с.



4.0-6.0 л.с.



2.0-3.0 л.с.

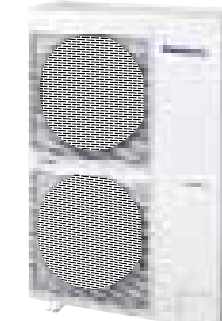

4.0-6.0 л.с.

НЕИНВЕРТОРНЫЕ МОДЕЛИ

### Гибкая установка в небольшом пространстве

Теперь, после целого ряда усовершенствований, для установки внешнего блока требуется значительно меньше времени и места.

#### Компактный внешний блок

Благодаря усовершенствованному вентилятору внешний блок можно установить даже там, где обычной модели было бы слишком тесно.

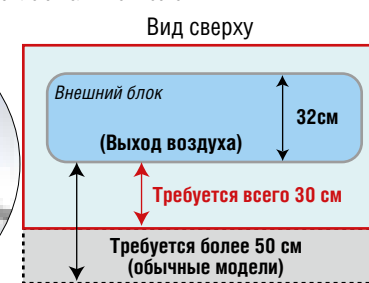
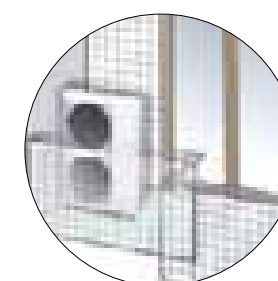

#### 50-метровый трубопровод

Длина трубопровода может составлять до 30 м без дополнительной подзарядки хладагента и до 50 м – с дополнительной подзарядкой. Подобная гибкость монтажа расширяет выбор местоположения внешнего блока.

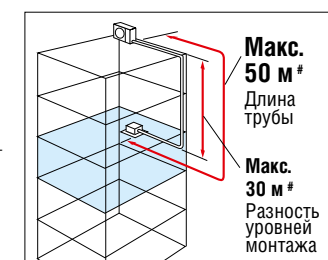

#### Допустимая длина трубопровода

	2.0HP	2.5-3.0HP	4.0HP	5.0-6.0HP
Макс. длина #	30 м	50 м	50 м	50 м
Макс. длина без дозаправки	20 м	30 м	30 м	30 м
Макс. перепад высоты #	20 м	30 м*1 20 м*2	30 м*1 20 м*2	30 м*1 20 м*2

# Требуется подзарядка хладагента. \*1 При установке внешнего блока на большей высоте, чем внутренний. \*2 При установке внешнего блока на меньшей высоте, чем внутренний.

### Бесшумность и экономичность

Необыкновенно тихая работа – результат применения целого ряда технологий устранения шума. Мы также повысили эффективность работы и снизили потребление энергии.



Вентилятор с шумоподавляющими лопастями в форме крыльев

#### 4 направления трубопровода

Трубопровод с хладагентом можно подвести в любом из четырех направлений.

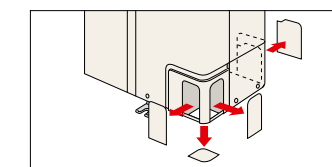

#### Метод централизованного дренажа

Сливные отверстия можно соединить общей дренажной трубой-коллектором, даже когда на стене установлено несколько внешних блоков.

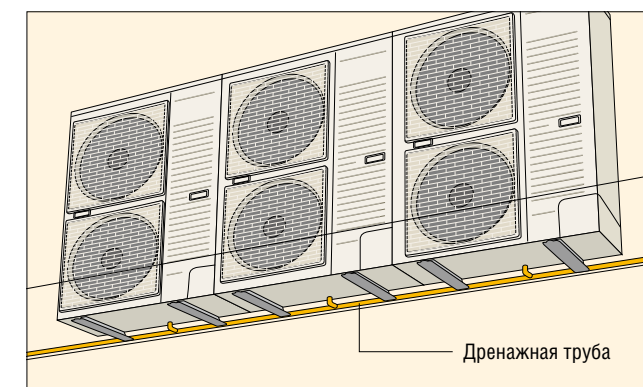

#### Установка нескольких блоков вплотную

Внешние блоки, даже различной производительности, можно монтировать бок о бок, что придает установке компактность и упорядоченность. Чтобы это стало возможным, мы обеспечили у всех моделей фронтальный доступ для техобслуживания и одинаковую глубину корпуса.

### Работа на охлаждение при низкой наружной температуре

Кондиционер можно использовать для охлаждения помещения даже тогда, когда за окном очень холодно. Это имеет большое значение там, где охлаждение требуется даже зимой.

#### Обычные условия для охлаждения:

Инверторные модели: от -5 °С\* до 43 °С (наружная температура).  
Неинверторные модели: от 5 °С\* до 43 °С (наружная температура).

\* В жилых помещениях (компьютерных залах и т. п.) при температуре не ниже 21 °С и влажности не выше 45 % охлаждение возможно при наружной температуре до -15 °С (инверторные модели) / -10 °С (неинверторные модели).

#### Обычные условия для нагрева:

Инверторные модели: от -15 °С до 24 °С (наружная температура).  
Неинверторные модели: от -10 °С до 24 °С (наружная температура).

Модели с низким статическим давлением

**CS-F24DD3E5/CS-F28DD3E5**

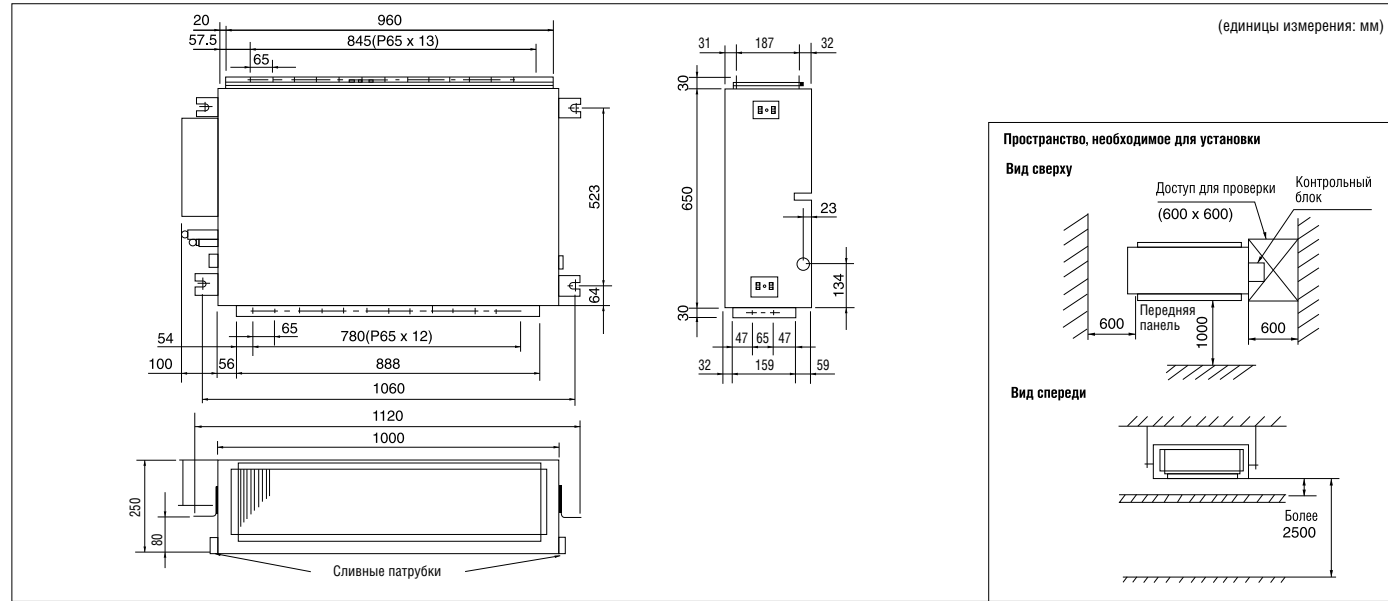

Модели со средним статическим давлением

**CS-F24DD2E5/CS-F28DD2E5**

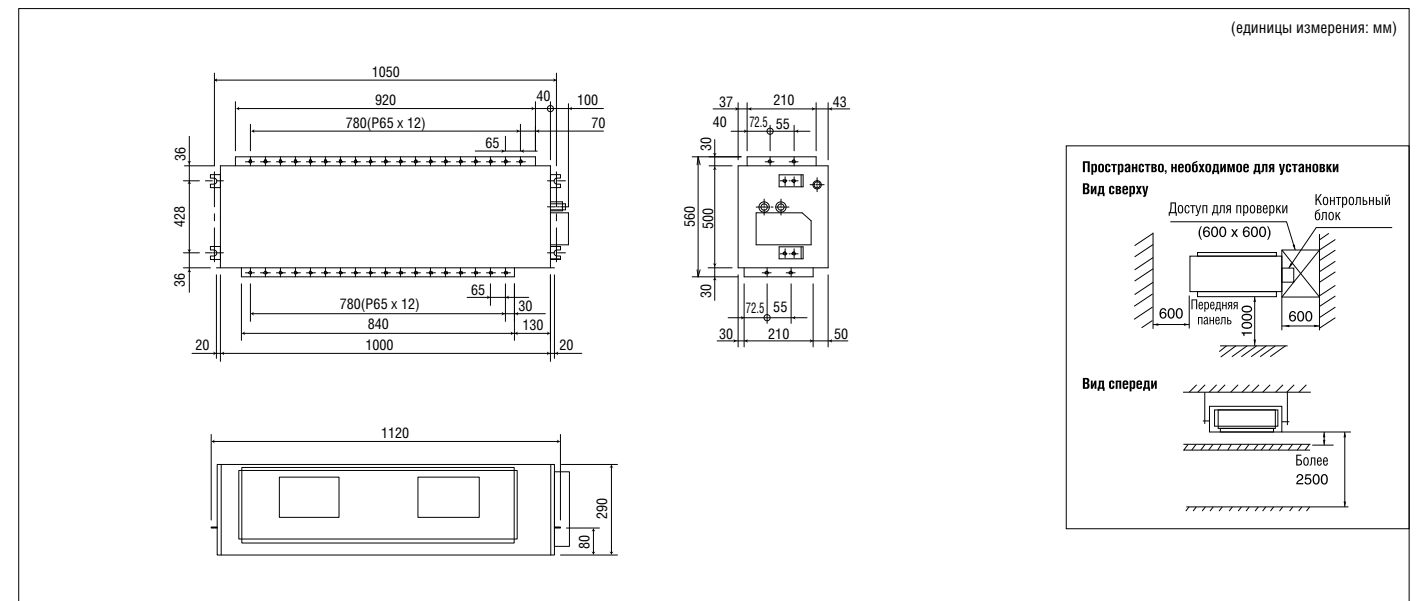

**CS-F34DD3E5/CS-F43DD3E5/CS-F50DD3E5**

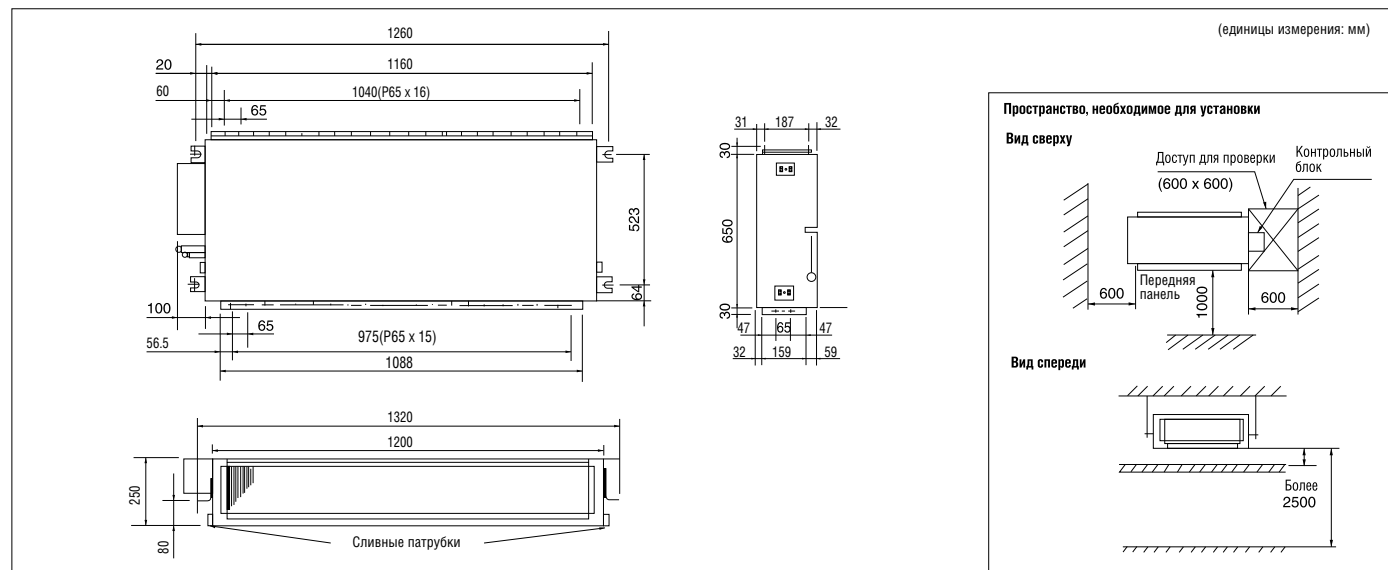

**CS-F34DD2E5/CS-F43DD2E5/CS-F50DD2E5**

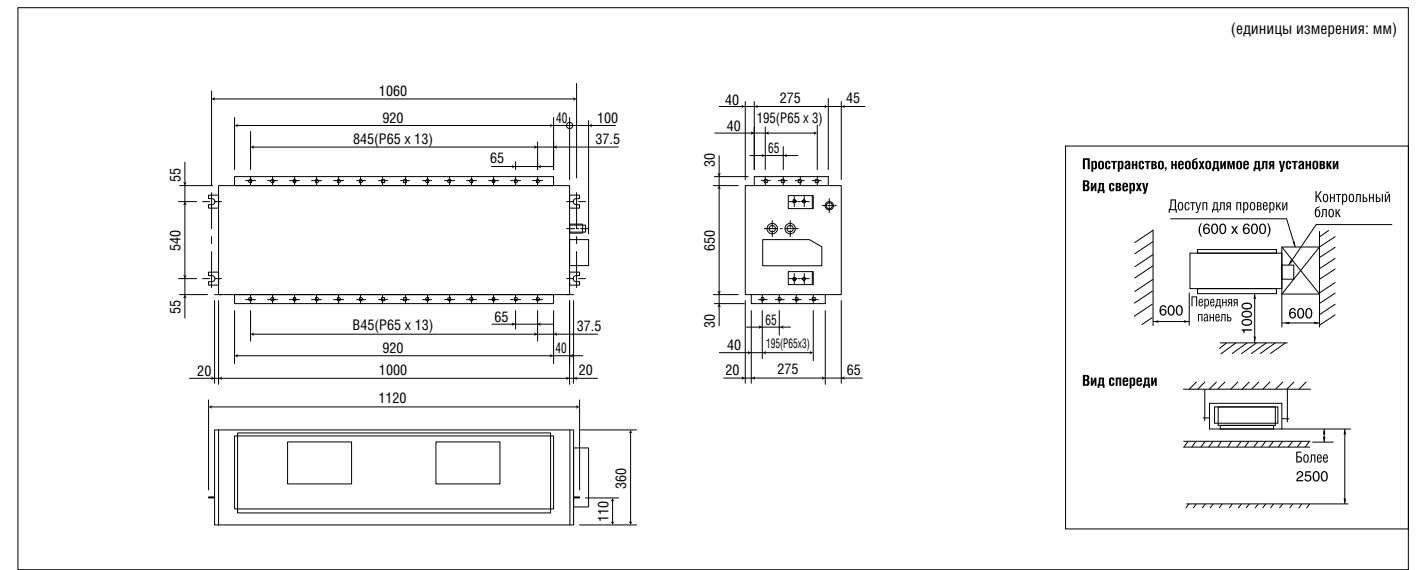

**ВНЕШНИЕ БЛОКИ**

Инверторные: **CU-YL24HBE5/CU-YL28HBE5**

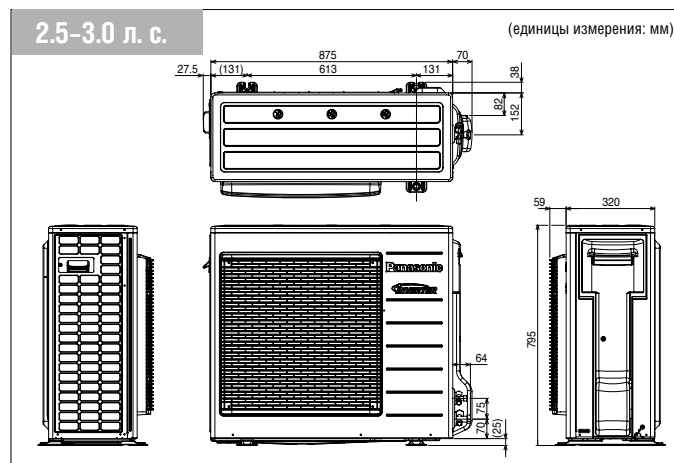

Инверторные: **CU-L24DBE5/CU-L28DBE5/CU-YL34HBE5**  
Неинверторные: **CU-B18DBE5/CU-B24DBE5/CU-B28DBE5/CU-B28DBE8**

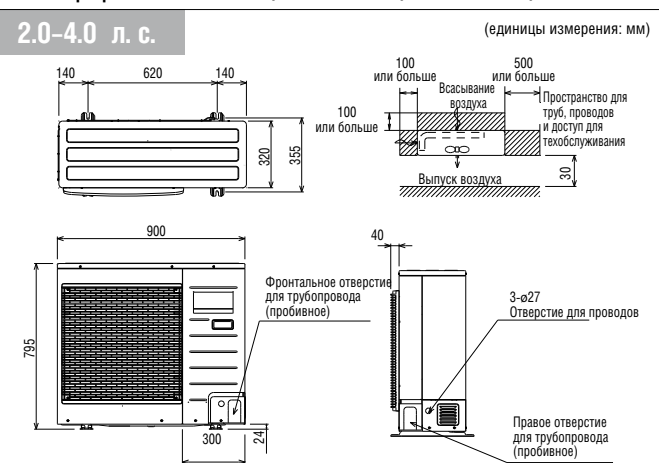

4.0–6.0 л. с.

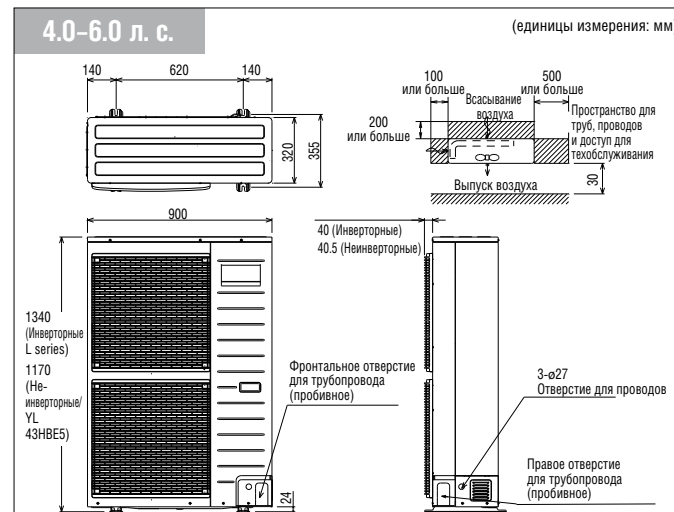

Инверторные: **CU-L34DBE5/CU-L34DBE8/CU-L43DBE5/CU-L43DBE8/**  
**CU-L50DBE8/CU-YL43HBE5**  
Неинверторные: **CU-B34DBE5/CU-B34DBE8/CU-B43DBE8/CU-B50DBE8**

Технические характеристики



Параметры	Мощность охлаждения	Мощность обогрева	Источник питания	Потребляемая мощность	EER COP	Объем воздуха	Уровень шума*				Габаритные размеры		Вес нетто	Диаметр труб хладагента			Удлинение трубопровода			Класс энергоэффективности				
							Уровень звукового давления		Уровень звуковой мощности		Высоты внешнего блока (H/L)	Высоты внешнего блока (H)		Высоты внешнего блока (H)	Высоты внешнего блока (H)	Высоты внешнего блока (H)	Газовый (наружный)	Жидкостный (наружный)	Макс. длина трубопровода**	Макс. высота трубопровода	Макс. длина без подзарядки	Класс охлаждения	Горючие потребители энергии	Класс обогрева
							Внутренний блок (H/L)	Внешний блок (H)	Внутренний блок (H)	Внешний блок (H)														
Внутренний блок Внешний блок	кВт Вт/час	кВт Вт/час	Фазность, В, Гц	кВт	Вт/Вт	м³/мин.	Па (максимум)	дБ (А)	дБ (А)	дБ	дБ	мм в Ш Г	мм в Ш Г	кг	кг	мм (дюйм)	мм (дюйм)	М	М	М	Класс охлаждения	Горючие потребители энергии	Класс обогрева	
<b>CS-F24DD3E5 CU-L24DBE5</b>	6.30 (2.00-6.50) 21.500 (6.800-22.200)	<b>7.10</b> (2.10-7.50) <b>24.200</b> (7.200-25.600)	1-фазный 220-240 50	1.96 (0.60-2.40) <b>2.08</b> (0.60-3.15)	3.21 <b>3.41</b>	22 <b>22</b>	50 (5.1) 69 (7)	43/39	47 <b>49</b>	59 <b>59</b>	63 <b>65</b>	250 1.000+100# 650	795 900 320	41 71	15.88 (5/8)	9.53 (3/8)	7.5-50	(30) 20	30	<b>A</b>	980	В		
<b>CS-F28DD3E5 CU-L28DBE5</b>	7.10 (2.10-7.50) 24.200 (7.200-25.600)	<b>8.00</b> (2.20-8.50) <b>27.300</b> (7.500-29.000)	1-фазный 220-240 50	2.21 (0.65-2.45) <b>2.34</b> (0.65-3.25)	3.21 <b>3.42</b>	22 <b>22</b>	50 (5.1) 69 (7)	43/39	48 <b>50</b>	59 <b>59</b>	64 <b>66</b>	250 1.000+100# 650	795 900 320	41 71	15.88 (5/8)	9.53 (3/8)	7.5-50	(30) 20	30	<b>A</b>	1.105	В		
<b>CS-F34DD3E5 CU-L34DBE5/8</b>	10.00 (4.00-12.00) 34.100 (13.600-40.900)	<b>11.20</b> (4.00-13.50) <b>38.200</b> (13.600-46.000)	1-фазный/ 3-фазный 220-240/380-415 50	2.77 (1.30-3.45) <b>3.28</b> (1.30-4.25)	3.61 <b>3.41</b>	36 <b>36</b>	50 (5.1) 69 (7)	45/41	52 <b>54</b>	60 <b>59</b>	66 <b>68</b>	250 1.200+100# 650	1.340 900 320	47 110 3φ 105	15.88 (5/8)	9.53 (3/8)	7.5-50	(30) 20	30	<b>A</b>	1.385	В		
<b>CS-F43DD3E5 CU-L43DBE5/8</b>	12.50 (4.00-13.50) 42.600 (13.600-46.000)	<b>14.00</b> (4.00-15.50) <b>47.700</b> (13.600-52.900)	1-фазный/ 3-фазный 220-240/380-415 50	4.15 (1.40-4.40) <b>4.11</b> (1.40-5.10)	3.01 <b>3.41</b>	40 <b>40</b>	50 (5.1) 69 (7)	45/41	53 <b>55</b>	60 <b>59</b>	67 <b>69</b>	250 1.200+100# 650	1.340 900 320	47 110 3φ 105	15.88 (5/8)	9.53 (3/8)	7.5-50	(30) 20	30	В	2.075	В		
<b>CS-F50DD3E5 CU-L50DBE8</b>	14.00 (4.00-16.00) 47.700 (13.600-54.600)	<b>16.00</b> (4.00-18.00) <b>54.600</b> (13.600-61.400)	3-фазный 380-415 50	4.98 (1.45-5.20) <b>4.98</b> (1.40-6.10)	2.81 <b>3.21</b>	40 <b>40</b>	50 (5.1) 69 (7)	46/42	54 <b>56</b>	61 <b>60</b>	68 <b>70</b>	250 1.200+100# 650	1.340 900 320	47 105	15.88 (5/8)	9.53 (3/8)	7.5-50	(30) 20	30	С	2.490	С		
<b>CS-F24DD3E5 CU-YL24HBE5</b>	5.60 (2.00-6.30) 19.100 (6.800-21.500)	<b>7.00</b> (2.10-7.50) <b>23.900</b> (7.200-25.900)	1-фазный 220-240 50	1.99 (0.55-2.20) <b>2.49</b> (0.50-2.80)	2.81 <b>2.81</b>	22 <b>22</b>	50 (5.1) 69 (7)	43/39	49 <b>51</b>	59 <b>59</b>	67 <b>68</b>	250 1.000+100# 650	795 875+70# 320	41 65	15.88 (5/8)	9.52 (3/8)	7.5-30	(25) 20	30	С	995	Д		
<b>CS-F28DD3E5 CU-YL28HBE5</b>	7.10 (2.10-7.70) 24.200 (7.200-26.300)	<b>8.00</b> (2.20-8.30) <b>27.300</b> (7.500-28.300)	1-фазный 220-240 50	2.53 (0.65-2.60) <b>2.85</b> (0.60-3.20)	2.81 <b>2.81</b>	22 <b>22</b>	50 (5.1) 69 (7)	43/39	50 <b>52</b>	59 <b>59</b>	68 <b>69</b>	250 1.000+100# 650	795 875+70# 320	41 65	15.88 (5/8)	9.52 (3/8)	7.5-30	(25) 20	30	С	1.265	Д		
<b>CS-F34DD3E5 CU-YL34HBE5</b>	10.00 (3.80-10.50) 34.100 (13.600-35.800)	<b>11.20</b> (3.80-12.50) <b>38.200</b> (13.600-42.700)	1-фазный 220-240 50	3.56 (1.30-4.10) <b>3.72</b> (1.20-4.25)	2.81 <b>3.01</b>	36 <b>36</b>	50 (5.1) 69 (7)	45/41	53 <b>56</b>	60 <b>59</b>	71 <b>73</b>	250 1.200+100# 650	795 900 320	47 66	15.88 (5/8)	9.52 (3/8)	7.5-50	(30) 20	30	С	1.780	Д		
<b>CS-F43DD3E5 CU-YL43HBE5</b>	12.50 (3.80-13.00) 42.700 (13.600-44.400)	<b>14.00</b> (3.80-14.50) <b>47.800</b> (13.600-49.500)	1-фазный 220-240 50	4.45 (1.30-4.70) <b>4.65</b> (1.20-5.00)	2.81 <b>3.01</b>	40 <b>40</b>	50 (5.1) 69 (7)	45/41	54 <b>56</b>	60 <b>59</b>	72 <b>73</b>	250 1.200+100# 650	1.170 900 320	47 94	15.88 (5/8)	9.52 (3/8)	7.5-50	(30) 20	30	С	2.225	Д		

Технические характеристики



Параметры	Мощность охлаждения	Мощность обогрева	Источник питания	Потребляемая мощность	EER COP	Объем воздуха	Уровень шума*				Габаритные размеры		Вес нетто	Диаметр труб хладагента			Удлинение трубопровода			Класс энергоэффективности			
							Уровень звукового давления		Уровень звуковой мощности		Высоты внешнего блока (H/L)	Высоты внешнего блока (H)		Высоты внешнего блока (H)	Высоты внешнего блока (H)	Газовый (наружный)	Жидкостный (наружный)	Макс. длина трубопровода**	Макс. высота трубопровода	Макс. длина без подзарядки	Класс охлаждения	Горючие потребители энергии	Класс обогрева
							Внутренний блок (H/L)	Внешний блок (H)	Внутренний блок (H)	Внешний блок (H)													
Внутренний блок Внешний блок	кВт Вт/час	кВт Вт/час	Фазность, В, Гц	кВт	Вт/Вт	м³/мин.	Па (максимум)	дБ (А)	дБ (А)	дБ	дБ	мм в Ш Г	мм в Ш Г	кг	кг	мм (дюйм)	мм (дюйм)	М	М	М	Класс охлаждения	Горючие потребители энергии	Класс обогрева
<b>CS-F24DD2E5 CU-L24DBE5</b>	6.30 (2.00-6.50) 21.500 (6.800-22.200)	<b>7.10</b> (2.10-7.50) <b>24.200</b> (7.200-25.600)	1-фазный 220-240 50	2.09 (0.60-2.40) <b>2.08</b> (0.60-3.15)	3.01 <b>3.41</b>	22 <b>22</b>	69 (7)	45/41	47 <b>49</b>	61 <b>59</b>	63 <b>65</b>	290 1.000+100# 500	795 900 320	35 71	15.88 (5/8)	9.53 (3/8)	7.5-50	(30) 20	30	В	1.045	В	
<b>CS-F28DD2E5 CU-L28DBE5</b>	7.10 (2.10-7.50) 24.200 (7.200-25.600)	<b>8.00</b> (2.20-8.50) <b>27.300</b> (7.500-29.000)	1-фазный 220-240 50	2.36 (0.65-2.45) <b>2.34</b> (0.65-3.25)	3.01 <b>3.42</b>	22 <b>22</b>	69 (7)	45/41	48 <b>50</b>	61 <b>59</b>	64 <b>66</b>	290 1.000+100# 500	795 900 320	35 71	15.88 (5/8)	9.53 (3/8)	7.5-50	(30) 20	30	В	1.180	В	
<b>CS-F34DD2E5 CU-L34DBE5/8</b>	10.00 (4.00-12.00) 34.100 (13.600-40.900)	<b>11.20</b> (4.00-13.50) <b>38.200</b> (13.600-46.000)	1-фазный/ 3-фазный 220-240/380-415 50	3.06 (1.35-3.50) <b>3.28</b> (1.35-4.30)	3.27 <b>3.41</b>	38 <b>38</b>	98 (10)	49/45	52 <b>54</b>	64 <b>62</b>	66 <b>68</b>	360 1.000+100# 650	1.340 900 320	48 110 3φ 105	15.88 (5/8)	9.53 (3/8)	7.5-50	(30) 20	30	<b>A</b>	1.530	В	
<b>CS-F43DD2E5 CU-L43DBE5/8</b>	12.50 (4.00-13.50) 42.600 (13.600-46.000)	<b>14.00</b> (4.00-15.50) <b>47.700</b> (13.600-52.900)	1-фазный/ 3-фазный 220-240/380-415 50	4.15 (1.40-4.50) <b>4.36</b> (1.40-5.10)	3.01 <b>3.21</b>	40 <b>40</b>	98 (10)	49/45	53 <b>55</b>	64 <b>62</b>	67 <b>69</b>	360 1.000+100# 650	1.340 900 320	48 110 3φ 105	15.88 (5/8)	9.53 (3/8)	7.5-50	(30) 20	30	В	2.075	С	
<b>CS-F50DD2E5 CU-L50DBE8</b>	14.00 (4.00-16.00) 47.700 (13.600-54.600)	<b>16.00</b> (4.00-18.00) <b>54.600</b> (13.600-61.400)	3-фазный 380-415 50	5.06 (1.45-5.40) <b>4.85</b> (1.40-6.10)	2.77 <b>3.30</b>	45 <b>45</b>	98 (10)	49/45	54 <b>56</b>	64 <b>62</b>	68 <b>70</b>	360 1.000+100# 650	1.340 900 320	48 105	15.88 (5/8)	9.53 (3/8)	7.5-50	(30) 20	30	Д	2.530	С	
<b>CS-F24DD2E5 CU-YL24HBE5</b>	5.60 (2.00-6.30) 19.100 (6.800-21.500)	<b>7.00</b> (2.10-7.60) <b>23.900</b> (7.200-25.900)	1-фазный 220-240 50	1.99 (0.55-2.20) <b>2.49</b> (0.50-2.80)	2.81 <b>2.81</b>	22 <b>22</b>	69 (7)	45/41	49 <b>51</b>	61 <b>59</b>	67 <b>68</b>	290 1.000+100# 500	795 875+70# 320	35 65	15.88 (5/8)	9.52 (3/8)	7.5-30	(25) 20	30	С	995	Д	
<b>CS-F28DD2E5 CU-YL28HBE5</b>	7.10 (2.10-7.70) 24.200 (7.200-26.300)	<b>8.00</b> (2.20-8.30) <b>27.300</b> (7.500-28.300)	1-фазный 220-240 50	2.53 (0.65-2.60) <b>2.85</b> (0.60-3.20)	2.81 <b>2.81</b>	22 <b>22</b>	69 (7)	45/41	50 <b>52</b>	61 <b>59</b>	68 <b>69</b>	290 1.000+100# 500	795 875+70# 320	35 65	15.88 (5/8)	9.52 (3/8)	7.5-30	(25) 20	30	С	1.265	Д	
<b>CS-F34DD2E5 CU-YL34HBE5</b>	10.00 (3.80-10.50) 34.100 (13.600-35.800)	<b>11.20</b> (3.80-12.50) <b>38.200</b> (13.600-42.700)	1-фазный 220-240 50	3.56 (1.30-4.10) <b>3.72</b> (1.20-4.25)	2.81 <b>3.01</b>	38 <b>38</b>	98 (10)	47/44	53 <b>56</b>	64 <b>62</b>	71 <b>73</b>	360 1.000+100# 650	795 900 320	48 66	15.88 (5/8)	9.52 (3/8)	7.5-50	(30) 20	30	С	1.780	Д	
<b>CS-F43DD2E5 CU-YL43HBE5</b>	12.50 (3.80-13.00) 42.700 (13.600-44.400)	<b>14.00</b> (3.80-14.50) <b>47.800</b> (13.600-49.500)	1-фазный 220-240 50	4.45 (1.30-4.70) <b>4.65</b> (1.20-5.00)	2.81 <b>3.01</b>	40 <b>40</b>	98 (10)	47/44	54 <b>56</b>	64 <b>62</b>	72 <b>73</b>	360 1.000+100# 650	1.170 900 320	48 94	15.88 (5/8)	9.52 (3/8)	7.5-50	(30) 20	30	С	2.225	Д	

Технические характеристики

Неинверторные модели

Параметры	Мощность охлаждения	Мощность обогрева	Источник питания	Потребляемая мощность	EER COP	Объем воздуха	Уровень шума*				Габаритные размеры		Вес нетто	Диаметр труб хладагента			Удлинение трубопровода			Класс энергоэффективности			
							Уровень звукового давления		Уровень звуковой мощности		Высоты внешнего блока (H/L)	Высоты внешнего блока (H)		Высоты внешнего блока (H)	Высоты внешнего блока (H)	Газовый (наружный)	Жидкостный (наружный)	Макс. длина трубопровода**	Макс. высота трубопровода	Макс. длина без подзарядки	Класс охлаждения	Горючие потребители энергии	Класс обогрева
							Внутренний блок (H/L)	Внешний блок (H)	Внутренний блок (H)	Внешний блок (H)													
Внутренний блок Внешний блок	кВт Вт/час	кВт Вт/час	Фазность, В, Гц	кВт	Вт/Вт	м³/мин.	Па (максимум)	дБ (А)	дБ (А)	дБ	дБ	мм в Ш Г	мм в Ш Г	кг	кг	мм (дюйм)	мм (дюйм)	М	М	М	Класс охлаждения	Горючие потребители энергии	Класс обогрева
<b>CS-F24DD3E5 CU-B24DBE5</b>	6.60 22.500	<b>7.10</b> <b>24.200</b>	1-фазный 220-240 50	2.59 (2.56-2.64) <b>2.47</b> (2.40-2.56)	2.55 <b>2.87</b>	22 <b>22</b>	50 (5.1) 69 (7)	43/39	50 <b>51</b>	59 <b>59</b>	66 <b>67</b>	250 1.000+100# 650	795 900 320	41 69	15.88 (5/8)	9.52 (3/8)	7.5-50	(30) 20	30	Е	1.295	Д	
<b>CS-F28DD3E5 CU-B28DBE5</b>	7.30 24.900	<b>8.00</b> <b>27.300</b>	1-фазный 220-240 50	2.84 (2.78-2.89) <b>2.69</b> (2.61-2.78)	2.57 <b>2.97</b>	22 <b>22</b>	50 (5.1) 69 (7)	43/39	52 <b>53</b>	59 <b>59</b>	67 <b>68</b>	250 1.000+100# 650	795 900 320	41 69	15.88 (5/8)	9.52 (3/8)	7.5-50	(30) 20	30	Е	1.420	Д	
<b>CS-F28DD3E5 CU-B28DBE8</b>	7.30 24.900	<b>8.00</b> <b>27.300</b>	3-фазный 380-415 50	2.84 (2.78-2.89) <b>2.69</b> (2.61-2.78)	2.57 <b>2.97</b>	22 <b>22</b>	50 (5.1) 69 (7)	43/39	52 <														



Серия Semi FS



**Компактная конструкция**  
позволяет сэкономить место!

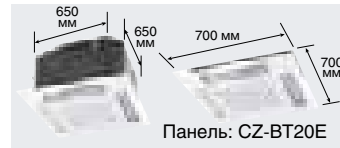

Панель: CZ-BT20E

Оptionный проводной пульт ДУ



CZ-RD52CP

**Функциональные особенности**

- Противогрибковый воздушный фильтр One Touch
- Функция устранения запахов
- Съёмная промываемая панель
- Режим бесшумной работы
- Режим быстрого охлаждения/обогрева Powerful
- Режим мягкого осушения
- Управление направлением воздушного потока (вверх и вниз)
- Автоматическая подзарядка
- Управление «горячим» пуском
- Таймер Вкл./Откл. на 24 часа
- Автоперезапуск в случайное время
- Длинный трубопровод 20 м (E18: 30 м)
- Доступ для техобслуживания с верхней панели
- Функция самодиагностики
- Фильтр SUPER alleru-buster (опция)

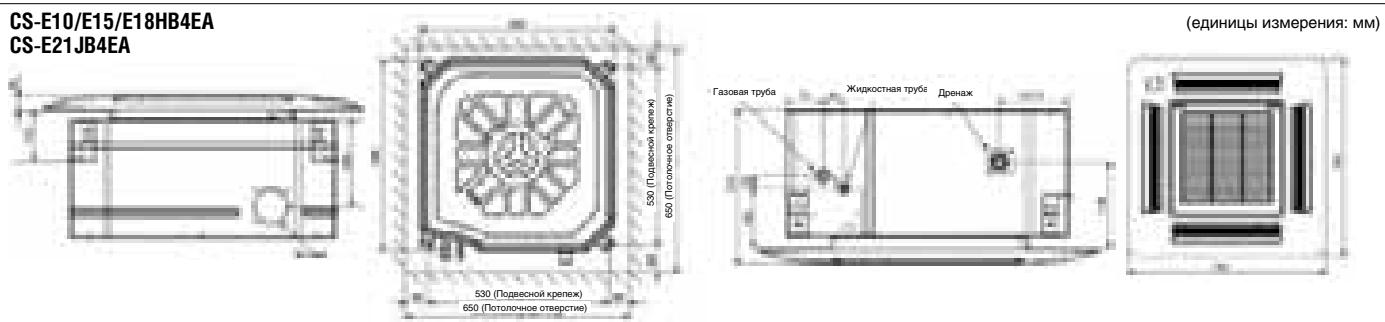

CS-E10/E15/E18HB4EA  
CS-E21JB4EA

(единицы измерения: мм)

**Дополнительные принадлежности**

Фильтр SUPER alleru-buster



CZ-SA13P

Используется в моделях  
**CZ-SA13P**

Кассета (60 x 60)

Замена: через каждые 3 года **CS-E10HB4EA, CS-E15HB4EA, CS-E18HB4EA, CS-E21JB4EA**

**Тонкая компактная конструкция**  
для упрощения монтажа

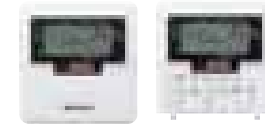

**Функциональные особенности**

- Функция устранения запахов
- Режим бесшумной работы
- Режим быстрого охлаждения/обогрева Powerful
- Режим мягкого осушения
- Автоматическая подзарядка
- Управление «горячим» пуском
- Таймер Вкл./Откл. на 24 ч в реальном времени
- Таймер автоперезапуска в случайное время
- Длинный трубопровод 20 м (E18: 30 м)
- Доступ для техобслуживания с верхней панели
- Функция самодиагностики

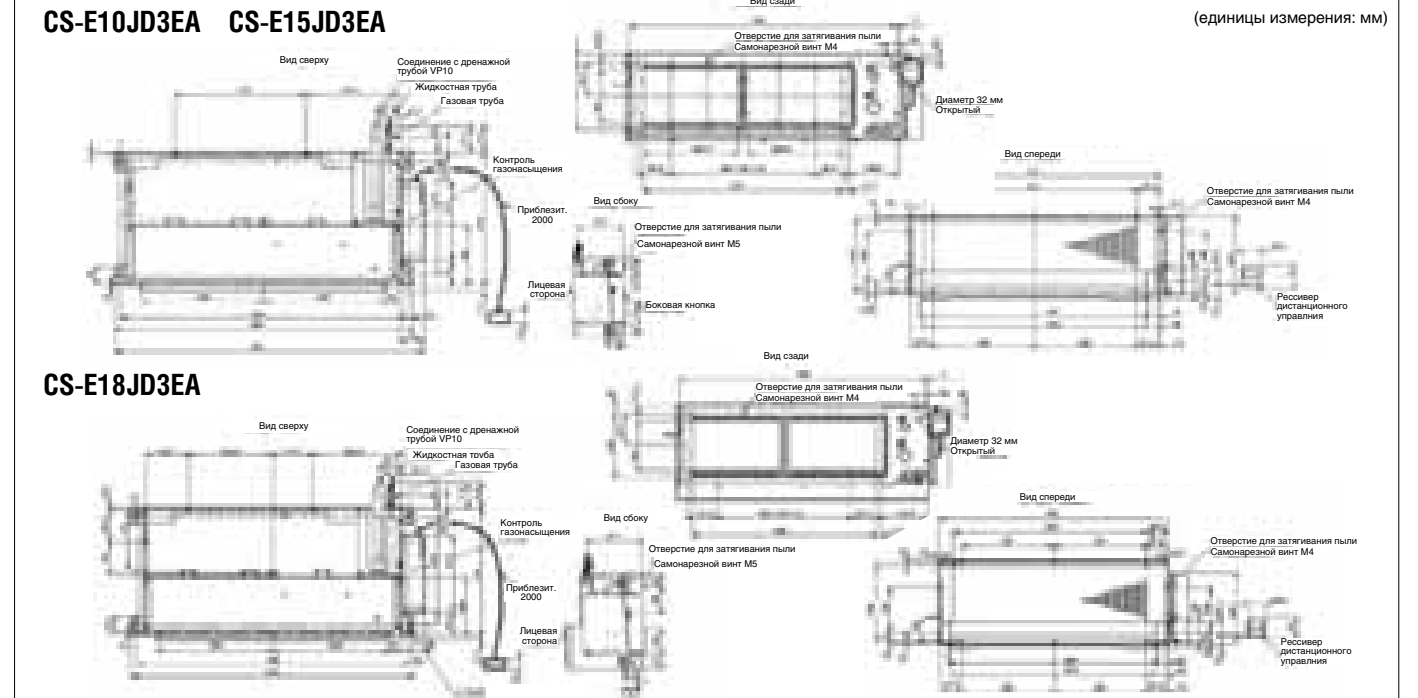

CS-E10JD3EA CS-E15JD3EA

(единицы измерения: мм)

CS-E18JD3EA

**Технические характеристики**

Параметры	Мощность охлаждения	Мощность обогрева	Источник питания **	Ток	Потребляемая мощность Охлаждение	EER COP	Годовое потребление энергии	Уровень шума*				Габаритные размеры			Масса		Диаметр труб хладагента		Удлинение трубопровода				Диапазон температур (наружной)					
								Внутренний / Внешний		Уровень звуковой мощности		Внутренний блок	Панель	Внешний блок	Панель	Внутренний блок	Панель	Внешний блок	Панель	Газовых	Жидкостных	Мин. - макс. длина		Разница высот	Макс. Дополнительный газ	Мин. - макс. длина	Макс. Дополнительный газ	Диапазон температур
								Внутренний (Hi/Lo/S-Lo) Охлаждение	Внешний (Hi) Охлаждение	Внутренний (Hi) Охлаждение	Внешний (Hi) Охлаждение																	
Внутренний/Внешний	кВт Влц/ч	кВт Влц/ч	Фаз В Гц	A	Вт	Вт/Вт	кВтч	м³/мин	дБ(А)	дБ(А)	дБ	дБ	мм в ш	мм в ш	мм в ш	кг	кг	кг	мм (дюйм)	мм (дюйм)	м	м	м	г/м	°C			
<b>CS-E10HB4EA</b> <b>CU-E10HBEA</b>	2.50 (0.60-3.20) 8.530 (2.050-10.900)	3.20 (0.60-5.10) 10.900 (2.050-17.400)	1-фазный 230-240 50	2.9 3.8	620 (145-870) 820 (125-1.450)	4.03A 3.90A	310	10.5 10.8	34/26/23 35/28/25	45 46	47 48	58 59	260 575 575	51 700 700	540 780+68* 289	18.0	2.5	35	9.52 (3/8")	6.35 (1/4")	3-20	15	10	20	-10-43 -10-24			
<b>CS-E15HB4EA</b> <b>CU-E15HBEA</b>	4.10 (0.90-4.80) 14.000 (3.070-16.400)	5.10 (0.90-6.20) 17.400 (3.070-21.100)	1-фазный 230-240 50	6.0 8.0	1.300 (255-1.710) 1.770 (260-2.180)	3.15B 2.88D	650	10.5 10.8	34/26/23 35/28/25	45 47	47 48	58 60	260 575 575	51 700 700	750 875+68* 345	18.0	2.5	48	12.70 (1/2")	6.35 (1/4")	3-20	15	10	20	-10-43 -10-24			
<b>CS-E18HB4EA</b> <b>CU-E18HBEA</b>	4.80 (0.90-5.70) 16.400 (3.070-19.400)	5.60 (0.90-7.10) 19.100 (3.070-24.200)	1-фазный 230-240 50	7.0 8.5	1.530 (255-1.930) 1.900 (260-2.450)	3.14B 2.95D	765	11.0 11.5	36/28/25 37/29/26	47 48	49 50	60 61	260 575 575	51 700 700	750 875+68* 345	18.0	2.5	48	12.70 (1/2")	6.35 (1/4")	3-30	20	10	20	-10-43 -10-24			
<b>CS-E21JB4EA</b> <b>CU-E21HBEA</b>	5.90 (0.90-6.30) 20.100 (3.070-21.500)	7.00 (0.90-8.00) 23.900 (3.070-27.300)	1-фазный 230-240 50	9.2 10.9	2.050 (255-2.200) 2.450 (260-2.820)	2.88C 2.86D	1.025	12.8 14.0	41/33/30 42/34/31	49 49	54 55	62 62	260 575 575	51 700 700	750 875+68* 345	18.0	2.5	50	12.70 (1/2")	6.35 (1/4")	3-30	20	10	20	-10-43 -10-24			

Условия эксплуатации

	Охлаждение	Обогрев
Температура внутри помещения	27 °C DB/19 °C WB	20 °C DB
Наружная температура	35 °C DB/24 °C WB	7 °C DB/6 °C WB

DB – сухой шарик термометра, WB – влажный шарик термометра.  
\* Уровень звукового давления внешнего блока измерен на расстоянии 1 м от лицевой панели и 1.5 м от земли.  
\*\* Данные показаны для питания 230 В.  
# Добавьте 65 мм для блока питания.  
## Добавьте 68 мм для патрубков трубопровода.

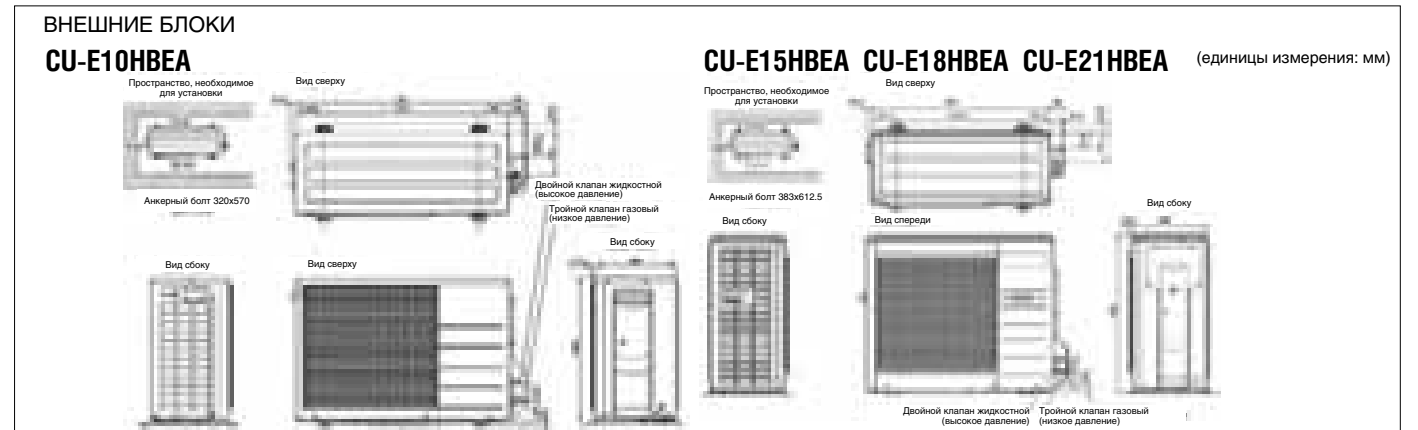

ВНЕШНИЕ БЛОКИ  
**CU-E10HBEA**

**CU-E15HBEA CU-E18HBEA CU-E21HBEA** (единицы измерения: мм)

**Технические характеристики**

Параметры	Мощность охлаждения	Мощность обогрева	Источник питания **	Ток	Потребляемая мощность Охлаждение	EER COP	Годовое потребление энергии	Поддача воздуха Охлаждение	Внешнее статическое давление	Уровень шума*				Габаритные размеры			Масса		Диаметр труб хладагента		Удлинение трубопровода				Диапазон температур (наружной)			
										Внутренний / Внешний		Уровень звуковой мощности		Внутренний блок	Внешний блок	Внутренний блок	Внешний блок	Внутренний блок	Внешний блок	Газовых	Жидкостных	Мин. - макс. длина	Разница высот	Макс. Дополнительный газ		Мин. - макс. длина	Макс. Дополнительный газ	Диапазон температур
										Внутренний (Hi/Lo/S-Lo) Охлаждение	Внешний (Hi) Охлаждение	Внутренний (Hi) Охлаждение	Внешний (Hi) Охлаждение															
Внутренний/Внешний	кВт Влц/ч	кВт Влц/ч	Фаз В Гц	A	Вт	Вт/Вт	кВтч	м³/мин	мм вод. с.	дБ(А)	дБ(А)	дБ	дБ	мм в ш	мм в ш	мм в ш	мм в ш	кг	кг	мм (дюйм)	мм (дюйм)	м <td>м <td>м <td>г/м <td>°C</td> </td></td></td>	м <td>м <td>г/м <td>°C</td> </td></td>	м <td>г/м <td>°C</td> </td>	г/м <td>°C</td>	°C		
<b>CS-E10JD3EA</b> <b>CU-E10HBEA</b>	2.50 (0.60-3.00) 8.530 (2.050-10.200)	3.20 (0.60-5.00) 10.900 (2.050-17.100)	1-фазный 230-240 50	3.1 4.1	680 (155-850) 880 (135-1.530)	3.68A 3.64A	340	6.9 8.1	34 (3.5) 64 (6.5)	33/27/24 35/28/25	46 47	49 51	59 60	235 780+65* 370	540 780+68* 289	17	35	9.52 (3/8")	6.35 (1/4")	3-20	15	10	20	-10-43 -10-24				
<b>CS-E15JD3EA</b> <b>CU-E15HBEA</b>	4.10 (0.90-4.70) 14.000 (3.070-16.000)	4.80 (0.90-5.50) 16.400 (3.070-18.800)	1-фазный 230-240 50	5.7 8.2	1.240 (255-1.500) 1.820 (260-2.200)	3.31A 2.64E	620	7.9 8.9	34 (3.5) 69 (7.0)	33/27/24 35/28/25	46 47	49 51	59 60	235 750+65* 370	750 875+68* 345	17	48	12.70 (1/2")	6.35 (1/4")	3-20	15	10	20	-10-43 -10-24				
<b>CS-E18JD3EA</b> <b>CU-E18HBEA</b>	4.80 (0.90-5.70) 17.400 (3.070-19.400)	5.60 (0.90-7.10) 20.800 (3.070-24.200)	1-фазный 230-240 50	7.3 8.3	1.620 (255-1.840) 1.850 (260-2.200)	3.15B 3.30C	810	10.4 13.0	34 (3.5) 78 (8.0)	41/30/27 41/32/29	47 48	57 57	60 61	285 750+65* 370	750 875+68* 345	18	48	12.70 (1/2")	6.35 (1/4")	3-30	20	10	20	-10-43 -10-24				



## Конфигурация двояных блоков (одновременная работа)

Внутренние блоки одного типа и производительности можно соединить в двояной конфигурации. (одновременная работа)

\* Требуется дополнительный комплект разветвителей труб (CZ-H2H53DP для 3.0-4.0 л. с., CZ-H2H53EP для 5.0-6.0 л. с.).

Внешний блок \ Внутренний блок	Кассетный	Скрытый (низкое статическое давление)	Скрытый (среднее статическое давление)	Потолочный
3.0 л. с.	3.0 → 1.5 1.5	3.0 → 1.5 1.5		
4.0 л. с.	4.0 → 2.0 2.0	4.0 → 2.0 2.0		4.0 → 2.0 2.0
5.0 л. с.	5.0 → 2.5 2.5	5.0 → 2.5 2.5	5.0 → 2.5 2.5	5.0 → 2.5 2.5
6.0 л. с.	6.0 → 3.0 3.0	6.0 → 3.0 3.0	6.0 → 3.0 3.0	6.0 → 3.0 3.0

■ Производительность внешнего блока   
 ■ Производительность внутреннего блока   
 \* Кроме серии YL.

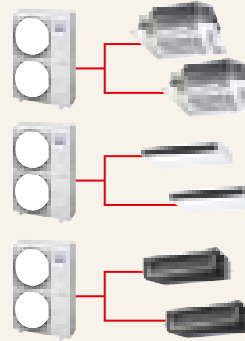

# Мультизональные системы кондиционирования воздуха для создания оптимальной жилой среды

## Опционные узлы

### ■ Проводной пульт ДУ CZ-RD513C

(для кондиционеров кассетного и потолочного типа)



\* Проводной пульт ДУ входит в комплект поставки скрытых кондиционеров.

### ■ Беспроводной пульт ДУ

#### Модели тепловых насосов

CZ-RL513B (для кассетных)  
CZ-RL513T (для потолочных)

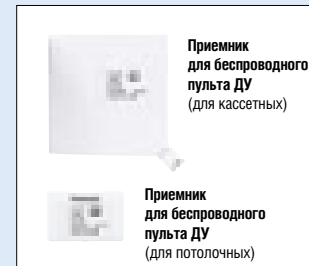

### • Групповое управление с одного пульта ДУ

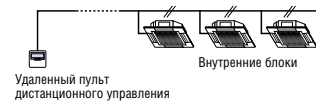

• Все внутренние блоки работают в одинаковом режиме.

### • Отдельное управление с двух пультов ДУ

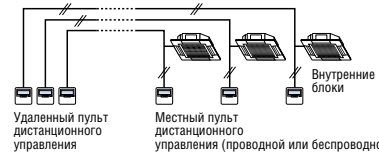

• Каждый внутренний блок может управляться любым из двух пультов ДУ  
 • Дисплеи на двух пультах ДУ одинаковые, кроме настроек времени таймера.  
 • Последняя нажатая кнопка имеет старший приоритет (атрибут ведущий или ведомый задается с пульта ДУ).

### • Общее управление с проводного и беспроводного пультов ДУ

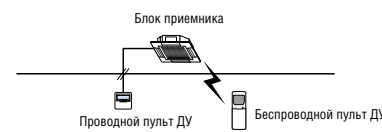

• Последний принятый сигнал управления имеет старший приоритет (с проводного или с беспроводного пульта ДУ).

## Дополнительные принадлежности

### ■ Фильтр SUPER alleru-buster

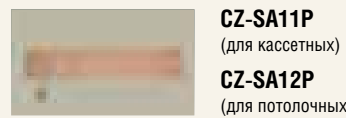

CZ-SA11P (для кассетных)  
CZ-SA12P (для потолочных)

### ■ Комплект разветвителей труб CZ-H2H53DP

Соединяет внутренние блоки одного типа и производительности в конфигурации двояных блоков.

(для 3.0-4.0 л. с.)  
(для 5.0-6.0 л. с.)



Интерфейсный адаптер для внешних сигналов

CZ-TA31P

## ■ Система образования номеров моделей

CS - F 28 D B4 E 5  
CU - YL 28 D B E 5

① ② ③ ④ ⑤

### ① Тип модели

CS: Сплит-система (внутренний блок)  
CU: Сплит-система (внешний блок)

### ② Функции

#### Внутренний блок

F: Может использоваться с инверторной, неинверторной системой или с системой с тепловым насосом

#### Наружный блок

L: Инверторные модели  
YL: Инверторные модели (серия YL)  
V: Неинверторные модели с тепловым насосом

### ③ Производительность

Значение = Производительность (Вт/ч) x 1/1000, например 28000 Вт/ч x 1/1000 = 28

### ④ Тип

Сплит-система: Внутренний/внешний блок

B4: Кассетный (поток в 4 стороны)  
D2: Скрытый (модели со средним статическим давлением)  
D3: Скрытый (модели с низким статическим давлением)

#### Т: Потолочный

V: Внешний блок для кассетного, потолочного и скрытого типов внутреннего блока

### ⑤ Блок питания

5: 50 Гц (1-фазный)  
8: 50 Гц (3-фазный)

• При подключении к внутреннему блоку можно управлять отдельно приобретенным вентилятором.  
 • Разрешено дистанционное управление внутренним блоком (управление Вкл./Откл.).  
 • Можно выводить наружу условия эксплуатации внутреннего блока (неисправности, рабочий статус).  
 • Можно управлять вместе с рекуперирующими энергией вентиляторами (ERV) и подобным оборудованием.



## Решение, предлагаемое серией MASTER от Panasonic

Каким бы ни был Ваш дом: будь то современные апартаменты, вилла или кондоминиум (дача), системы кондиционирования воздуха серии MASTER помогут создать в нем превосходную атмосферу. Максимальная мощность внешних блоков может достигать 130 % от номинальной, при этом к одному внешнему блоку (10 л. с.) можно подсоединить до 12 внутренних! Вы можете выбрать разные внутренние блоки в соответствии со стилем интерьера, чтобы Ваш дом выглядел красиво и элегантно.



## Три передовые технологии сделают Вашу жизнь комфортнее!

### 1 Инвертор экономит электроэнергию

- Компрессор с интеллектуальным инвертором
- Максимальная мощность внешних блоков может достигать 130 %
- Улучшенная система управления электропитанием

### 2 Оптимизированная конструкция отвечает Вашим потребностям

- Точная регулировка температуры
- Удлиненный трубопровод и большой перепад высоты монтажа
- Возможность использования нескольких внешних блоков

### 3 «Умный дом» повышает качество жизни

- Функция автоматического перезапуска
- Функция самодиагностики
- Функция настройки 24-часового таймера

Вы оцените его элегантность с первого взгляда, так как внутренний блок кассетного типа полностью прячется в подвесном потолке, оставляя снаружи только красивую панель, подчеркивающую изысканность Вашего интерьера.

#### Элегантная панель, 4-стороннее распределение воздуха

Тонкий изящный корпус внутреннего блока может быть полностью скрыт в подвесном потолке так, что снаружи видна только красивая панель, способная служить декоративным элементом интерьера. 4-стороннее распространение воздуха обеспечивает равномерный воздушный поток по всей комнате и исключает перепады температуры.

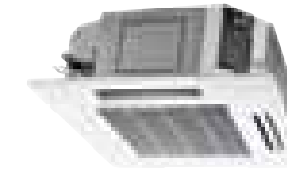

#### Конструкция, отвечающая требованиям любой инсталляции

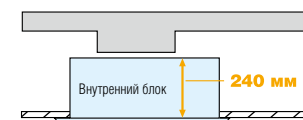

**Тонкий корпус глубиной всего 240 мм\***  
Корпус глубиной всего 240 мм легко разместить в полости подвесного потолка или другом ограниченном пространстве.  
\* 2 л. с. / 2,5 л. с.



**Механизм подъема дренажа на 750 мм**  
Встроенный насос позволяет поднять дренажный шланг на 750 мм выше основания внутреннего блока.

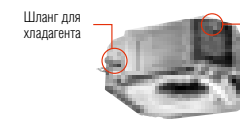

#### Гибкая подводка шлангов

Дренажный патрубок и патрубок для хладагента подсоединены по разные стороны устройства, что позволяет более гибко проложить трубопровод. Внутри этих патрубков использован превосходный теплоустойчивый материал, эффективно предотвращающий замерзание и протечку и снижающий возможность повреждения при транспортировке.

#### Инновационная конструкция обеспечивает бесшумную работу

##### Больше звукопоглощающих материалов

Применение звукопоглощающих материалов внутри блока улучшает качество изоляции и снижает рабочие шумы



##### Изогнутая форма воздуховыпускного отверстия

Изогнутая форма воздуховыпускного отверстия делает воздушный поток более равномерным. Вы сможете наслаждаться приятным легким ветерком, не замечая при этом работу механизмов

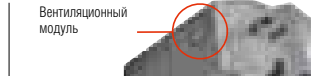

Вентиляция делает воздух свежим и здоровым

#### Легкость чистки и обслуживания, экономия энергии, бесшумная работа, равномерный воздушный поток и удобство инсталляции

##### Жалюзи, защищающие от пыли и холодного воздуха

Щелевые жалюзи и изогнутое воздуховыпускное отверстие защищают от холодного воздуха. Благодаря тому, что в панели и жалюзи не используются обычные волокнистые материалы, они не загрязняются оседающими из воздуха частицами и легко чистятся.



##### Откидной фильтр с длительным сроком службы

Этот фильтр, отличающийся сверхпродолжительным сроком службы, обычно требует чистки не ранее чем через 2 500 часов работы.

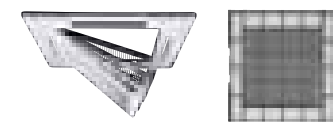

#### Внутренний блок

Необходимо подсоединить по крайней мере два внутренних блока к одному наружному.  
\* Исключение: допускается одиночное подключение CS-MP43DB4H5 к внешнему блоку CU-MP90DBH8.

(единицы измерения: мм)

Панель CZ-BT02P

#### CS-MP18DB4H5 / CS-MP24DB4H5 / CS-MP28DB4H5

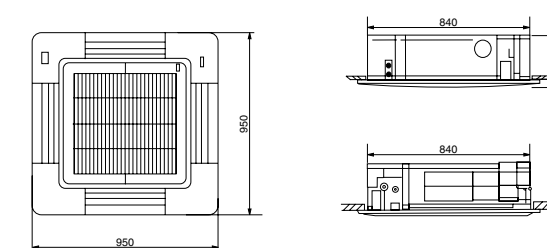

#### CS-MP43DB4H5

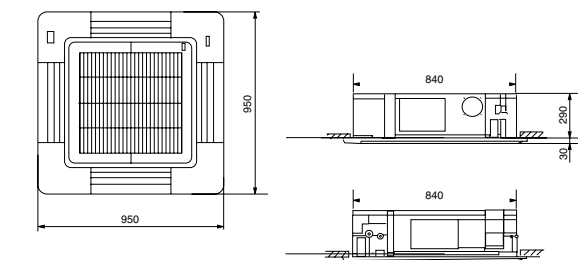

#### Технические характеристики

Тип	Внутренний блок Модель	л. с.	Источник питания			Мощность охлаждения (кВт)	Мощность нагрева (кВт)	Объем потока воздуха (м³/мин)			Фреоновые трубы (мм)		Дренаж (мм)	Габаритные размеры (мм) (ВхШхГ)	Вес нетто (кг)
			Фаза	Напр. (В)	Частота (Гц)			Низкий	Средний	Высокий	Газовая	Жидкостная			
Кассетный	CS-MP18DB4H5	2	Одна	220	50	5.1	5.6	10	12	14	Ø 12.7	Ø 6.35	38	Внутренний блок: 240x840x840 Панель: 30x950x950	26 5
	CS-MP24DB4H5	2.5	Одна	220	50	6.1	6.7	15	17	20	Ø 12.7	Ø 6.35	38	Внутренний блок: 240x840x840 Панель: 30x950x950	26 5
	CS-MP28DB4H5	3	Одна	220	50	7.1	8	15.7	18.2	20	Ø 12.7	Ø 6.35	38	Внутренний блок: 240x840x840 Панель: 30x950x950	26 5
	CS-MP43DB4H5	5	Одна	220	50	12	13.5	20.9	22.9	25	Ø 19.05	Ø 9.52	38	Внутренний блок: 290x840x840 Панель: 30x950x950	36 5

# ИНВЕРТОРНЫЕ Промышленные кондиционеры Настенный тип

Мультизональные системы кондиционирования воздуха для создания оптимальной жилой среды



Простой в установке компактный внутренний блок с привлекательным дизайном гармонично впишется в стильный интерьер Вашего дома.

### Гибкая инсталляция

Настенные кондиционеры Panasonic имеют компактный и стильный дизайн и могут быть установлены в очень ограниченном пространстве, не загромождая комнату и гармонично вписываясь в интерьер.



### Эффективный фильтр с длительным сроком службы

Этот фильтр эффективно улавливает из воздуха пылевых клещей, табачный дым и другие обычные загрязнения. Когда он заполнится, специальный индикатор напомнит Вам о необходимости почистить фильтр. Вы можете быстро вынуть его одним движением, а после чистки он установится на место автоматически.

### Функция самодиагностики

В случае возникновения неполадок загорается индикатор и отображает код, который помогает техническим специалистам диагностировать проблему.



### Режим мягкого осушения воздуха Soft Dry

Этот режим позволяет осушать воздух при плавном охлаждении комнаты, не слишком снижая при этом температуру, чтобы сохранять комфортную атмосферу.

### 24-часовой таймер включения/выключения

Запрограммируйте удобный 24-часовой таймер включения/выключения кондиционера и наслаждайтесь чистым воздухом - теперь все под контролем!

### Функциональные особенности

- Микропроцессорное управление
- Интеллектуальный инвертор
- Мощное охлаждение
- Мощный обогрев
- Индивидуальное мягкое осушение
- Автоматическая работа
- Управление автоматическим перезапуском
- Беспроводной пульт ДУ
- Централизованный контроллер (в комплект не входит)
- Центральный контроллер (в комплект не входит)
- Дистанционный переключатель (в комплект не входит)
- Интеллектуальная система сетевого управления
- Автоматическое управление скоростью вентилятора
- Автоматически покачивающиеся жалюзи (вверх-вниз)
- 3-ступенчатое управление скоростью вентилятора
- Автоматическое оттаивание
- Съёмные очистные решетки
- Съёмный воздухоочистительный фильтр
- Индикатор загрязнения фильтра
- 24-часовой таймер включения/выключения
- Функция самодиагностики
- Приемник сигнала
- Возможность установки в комнате с низким потолком



# ИНВЕРТОРНЫЕ Промышленные кондиционеры Внешние блоки

В серии MASTER применяются 2 типа внешних блоков: 6 л. с. и 10 л. с. Их мощность может варьироваться от 9.6 до 36.4 кВт, что оптимально подходит для городских квартир, вилл и кондоминиумов (дач). В этих кондиционерах применяется самая передовая интеллектуальная инверторная технология. Внешние блоки (10 л. с.) допускают подключение до 12 внутренних блоков, что значительно сократит Ваши расходы. А ее тщательно продуманная конструкция упрощает установку и отвечает Вашим бытовым потребностям.



### Варианты инсталляции

Внешний блок	Внутренний блок	Мощность
6 л. с.	6 блоков	9.6-18.2 кВт
10 л. с.	12 блоков (6 блоков x 2 системы)	19.2-36.4 кВт (9.6-18.2 кВт x 2 системы)

### Чем интеллектуальный инвертор отличается от обычного?

Интеллектуальный инвертор реагирует на изменение температуры быстрее, чем обычный. Его усовершенствованная автоматизированная схема позволяет системе ощущать малейшие изменения окружающих условий, обрабатывать эту информацию и соответствующим образом регулировать температуру, чтобы постоянно поддерживать в помещении комфортную среду.



### Максимальная подключаемая мощность внутренних блоков - свыше 130 %

Общая мощность подсоединенных внутренних блоков может превышать 130 % от мощности внешнего блока (10 л. с.), что обеспечивает значительную экономию средств.



### Точный контроль расхода хладагента

В системах кондиционирования воздуха серии MASTER используются клапаны с электронным управлением для точной регулировки потока хладагента, что позволяет удерживать температуру строго внутри заданного интервала и создавать комфортные условия с меньшими затратами электроэнергии.

### Оптимизированная конструкция

Удлиненный трубопровод и большой перепад высоты монтажа. Например, для внешнего блока 6 л. с. общая длина трубопровода может быть увеличена до 90 м, а разность уровней монтажа может достигать 30 м, что обеспечивает большую гибкость размещения кондиционеров.

CS-MP9DKH5 CS-MP14DKH5 CS-MP18DKH5

(единицы измерения: мм)

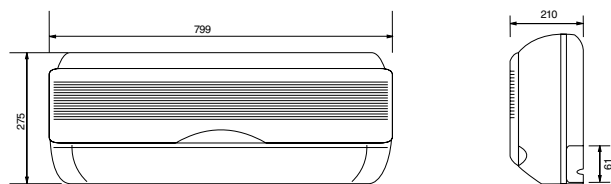

### Технические характеристики

Внутренний блок		л. с.	Источник питания			Мощность охлаждения (кВт)	Мощность нагрева (кВт)	Объем потока воздуха (м³/мин)			Фреоновые трубы (мм)		Дренаж (мм)	Габаритные размеры (мм) (ВxШxГ)	Вес нетто (кг)
Тип	Модель		Фаза	Напр. (В)	Частота (Гц)			Низкий	Средний	Высокий	Газовая	Жидкостная			
Настенный	CS-MP9DKH5	1	Одна	220	50	2.6	2.9	7.6	8.5	9.4	Ø12.7	Ø6.35	38	275x799x210	9
	CS-MP14DKH5	1.5	Одна	220	50	3.5	3.9	8.1	9.1	10	Ø12.7	Ø6.35	38	275x799x210	9
	CS-MP18DKH5	2	Одна	220	50	4.5	5	9.2	10.6	12	Ø12.7	Ø6.35	38	275x799x210	9

Примечание 1: все технические характеристики могут быть изменены без предварительного уведомления.

Примечание 2: пользуйтесь функцией обогрева, только если наружная температура составляет 5 °C или выше, в качестве дополнения к работающей основной системе отопления.

CU-MP50DBH5

CU-MP90DBH8

(единицы измерения: мм)

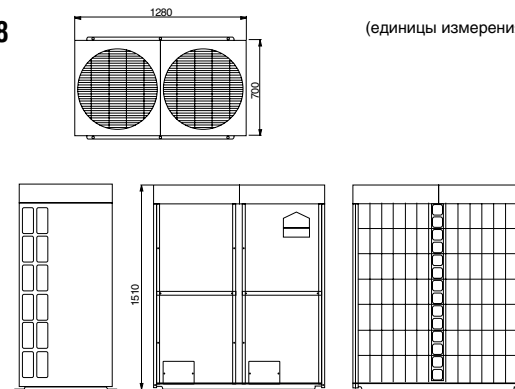
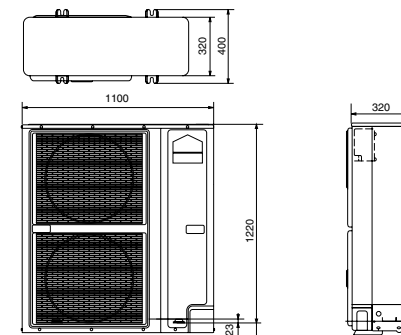

### Технические характеристики

Внешний блок	л.с.	Источник питания			Охлаждение (кВт)			Нагрев (кВт)			Хладагент	Допустимая длина трубопровода (м)				Фреоновые трубы (мм)		Габаритные размеры (мм) (ВxШxГ)	Вес нетто (кг)
		Фаза	Напряжение (В)	Мощность охлаждения	Входная мощность	Мощность нагрева	Входная мощность	Общая длина	Основная труба	Разность уровней монтажа внешнего блока		Разность уровней монтажа внутреннего блока	Газовая	Жидкостная					
CU-MP90DBH8	10	Три	380	28	10.8	28	10.8	R22	90	40	30	15	Ø19.05	Ø9.52	1510x1280x700	300			
CU-MP50DBH5	6	Одна	220	14.5	5.5	15.5	5.5	R22	90	40	30	15	Ø19.05	Ø9.52	1220x1100x320	130			

Примечание: диапазон рабочих температур: охлаждение +10...+43 °C / Обогрев +5...+24 °C\*.

\* Пользуйтесь функцией обогрева, только если наружная температура составляет 5 °C или выше, в качестве дополнения к работающей основной системе отопления.

### Опции

Контроллер



Проводной пульт ДУ  
Кассетный тип: CZ-RD511P



Беспроводной пульт ДУ  
Кассетный тип: CZ-RL521BP



### Функция самодиагностики

При возникновении неисправности контроллер отображает код F, упрощая Вас диагностику проблемы.

Контроллеры внутренних блоков

Внутренний блок	Проводной пульт ДУ	Беспроводной пульт ДУ
Кассетного типа	▲	▲
Настенного типа	▲	●

Примечания: ▲ Опция ● Аксессуар

Распределитель хладагента

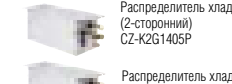

Распределитель хладагента (2-сторонний)  
CZ-K2G1405P

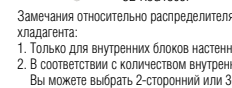

Распределитель хладагента (3-сторонний)  
CZ-K3G1805P

Замечания относительно распределителя хладагента:

1. Только для внутренних блоков настенного типа.
2. В соответствии с количеством внутренних блоков Вы можете выбрать 2-сторонний или 3-сторонний распределитель.
3. Если имеется только один настенный внутренний блок, то необходимо выбрать 2-сторонний распределитель.

Разветвитель трубопровода для хладагента



CZ-H2H63BP

Вид в разрезе  
Разветвитель трубопровода для хладагента

1. Применен для всех типов внутренних и внешних блоков серии MASTER.
2. При установке внутреннего блока настенного типа подключите его к распределителю хладагента.
3. Модель: CZ-H2H63BP совместима с моделями 6 л. с./10 л. с.



ОФИЦИАЛЬНЫЕ ДИСТРИБЬЮТОРЫ		
Название	Адрес	Телефон
<b>Россия</b>		
ЗАО «Климат проф»	Санкт-Петербург, Лесной пр-т, 18	Отдел продаж (812) 327-12-00
ЗАО «Климат проф»	Санкт-Петербург, Невский пр-т, 160	Отдел продаж (812) 327-80-52
ЗАО «Климат проф»	Москва, ул. Правды, 23	Отдел продаж (495) 661-25-75
СHERBROOKE Ink.	Москва, ул. Маршала Федоренко, 15	(495) 967-65-76
Группа компаний Инрост	Москва, ул. Вольная, 39	(495) 780-01-01
Группа компаний НИМАЛ	Москва, ул. Дербеневская, 7, стр. 23	(495) 730-77-77
ООО «Альянс»	Москва, ул. Молодогвардейская, 4, корп. 1, оф. 5	(495) 140-61-38
<b>Азербайджан</b>		
BAKOND	Баку, ул. Академика А. Раджабли, 18А	(99412) 465-10-10
<b>Армения</b>		
ООО «ЗигЗаг»	Ереван, ул. Московяна, 28	(+37410) 54-55-88
<b>Беларусь</b>		
ООО «Климатехника»	Минск, ул. Карвата В., 73, корп. 1, пом. 11	(017) 385-11-69
<b>Грузия</b>		
Panasonic shop	Тбилиси, ул. Пушкина, 9	(99532) 92-35-16
<b>Казахстан</b>		
ТОО «ПрофТеплоХолод»	г. Алматы, Мынбаева 53А,	7 (727) 327-9130
ТОО «Цифровой Мир»	г. Караганда, б-р Мира, 16	7 (3212) 412-525
<b>Киргизстан</b>		
ТОО «Азиасат»	Бишкек, пр-т. Мира, 303	(996312) 53-18-00
<b>Молдова</b>		
Vlanatex service company	Кишинев, ул. Измаил, 88/1	+373-22-260-157, +373-691-70-921
Vlanatex service company	Бельцы, ул. Шалом Алейхема, 75	+373-231-2-55-50
<b>Таджикистан</b>		
ТОО «Восток»	Душанбе, ул. Чехова 1/2, 13	(992) 44-600-7875
<b>Туркменистан</b>		
ТОО «Айид»	Ашгабат, ул. 1958 (мир 1), 73	(993) 12-458-338
<b>Узбекистан</b>		
ТОО «Аверс»	Ташкент, ул. Фаргона Йули, 15	(99871) 195-85-01
<b>Украина</b>		
ООО ДЦТС «Регион»	Донецк, ул. Ходаковского, 5, оф. 905	+38 (062) 345-05-44, 345-05-46
Инжиниринговая компания «Оптим»	Киев, Воздухофлотский пр-т, 7	(044) 248-88-48

АВТОРИЗОВАННЫЕ УСТАНОВЩИКИ		
Название	Город	Телефон
<b>Абхазия</b>		
Европа	Сухум	(995442) 3-30-88
<b>Азербайджан</b>		
Баконд Сервис	Баку	(99412) 465-54-54
<b>Армения</b>		
ООО Зигзаг	Ереван	(37410) 55-61-10
<b>Белоруссия</b>		
ОДО «ПромБат»	Брест	(162) 41-83-41
ПЧУП «Энергия-Центр»	Гродно	(0152) 432612
ЗАО «МЕГА ГРУПП»	Минск	+375 (17) 262-21-21
ИП Новик Н. Д.	Минск	(37517) 260-24-05
ООО «Кондиционер»	Минск	(017) 280-59-89
ООО Белтвей сервис	Минск	(017) 246-75-81
ЧУП «ТОТАЛКОМ»	Минск	(017) 294-48-85
ООО «Конвент»	Новополоцк	(0214) 51-17-90
<b>Грузия</b>		
Вестсервис	Тбилиси	(99532) 35-75-00
Карен и компания	Тбилиси	(99532) 64-70-17
<b>Казахстан</b>		
LA Service	Актау	(7292) 50-87-12
«Ramin С. Н.»	Алматы	(3272) 70-99-99
ОРИОНА-Л	Алматы	(727) 279-42-77
ТОО Беркут	Атырау	(712) 2456210
ITSI	Жезказган	(3102) 723132
Сервис-центр «Медитон»	Караганда	(7212) 72-36-80
ТОО «Цифровой Мир»	Караганда	(7212) 41-25-25
Цифровой мир	Караганда	(7212) 56-87-40
Кулмастер	Кзыл-Орда	(324) 24-95-07
Климат-Контроль	Кызылорда	(724) 227-70-00
ТОО «AV Service»	Уральск	(711) 298-65-05
ТОО «Фирма КИП»	Усть-Каменогорск	(723) 227-39-51
СЦ «ТехноСила»	Шымкент	(7252) 51-27-78
Эврика	Шымкент	(7252) 31-00-05
Электрон	Экибастуз	(7187) 222223
Салон климатической техники «Климатика»	г. Тараз	(7262) 46-26-04
<b>Кыргызстан</b>		
ДЕКОМ	Бишкек	(996312) 53-18-00
<b>Молдавия</b>		
ООО «Ако-Сервис-Электрон»	Кишинев	(37322) 22-40-35
Вланатекс	Кишинев	(22) 54-54-74
<b>Россия</b>		
Компания «Биосфера»	Абакан	(3902) 25-08-24
Техно-климат	Абакан	(3902) 22-48-34
Тепло-холод	Адлер	(8622) 44-17-05
ООО ПКФ «Современные Технологии Климата»	Анапа	(861) 334-29-29
Архпромпкомплект	Архангельск	(8182) 21-10-10

АВТОРИЗОВАННЫЕ УСТАНОВЩИКИ		
Название	Город	Телефон
Микроклимат	Архангельск	(8182) 20-00-22
ИП Смирнов О. Ю.	Астрахань	(8512) 62-78-42
АСЦ «Элком»	Астрахань	(8512) 34-94-94
Быстроустройсервис-А	Астрахань	(8512) 54-03-03
ИП Смирнов О. Ю.	Астрахань	(8512) 70-48-58
Негус	Астрахань	(8512) 39-43-72
Технология Комфорта	Астрахань	(8512) 60-34-12
АстКлимат	Астрахань	(8512) 74-02-67
ЕвроТехСервис	Батайск	(86354) 6-22-02
Техноклимат	Батайск	(863) 246-81-27
ТМ сервис	Белореченск	(86155) 3-29-24
Селена-Сервис	Брянск	(0832) 41-86-03
ИП Хурко	Владимир	(4922) 211384
«Приборсервис»	Волгоград	(8442) 23-84-05
ИП Глуховской С. С.	Волгоград	(8442) 26-99-65
Инфорсер Волгоград	Волгоград	(8442) 36-84-90
Климат-Комплект	Волгоград	(8442) 98-20-40
«Портал»	Волгоград	(8442) 72-38-76
ООО «ВолгоТехСервис»	Волгоград	(8442) 91-77-19
ООО «ПрофСистемСервис»	Волгоград	(8442) 33-78-78
ООО «ЭРБИ»	Волгоград	(8442) 72-53-94
Прайм	Волгоград	(8442) 73-50-41
Компания «Технотрайд»	Волгодонск	(86392) 4-21-41
ООО «ЮгТехАвтоматика»	Волжский	(8443) 39-55-01
АРДИС	Вологда	(8172) 75-74-12
МАРТЕКС СИСТЕМС	Вологда	(8172) 79-52-25
Компания 911	Воронеж	(4732) 39-31-67
ООО «СаНи»	Воронеж	(4732) 54-00-00
ООО «Телемонтаж»	Воскресенск	(495) 956-23-62
«Технологии климата»	Воткинск	(34145) 5-14-23
Легион	Выборг	(81378) 3-54-97
ООО ВОЗДУХ	г. Ростов-на-Дону	(863) 255-33-31
Технология Климата	г. Ростов-на-Дону	(863) 246-71-74
«Климат Сервис»	Ейск	(86132) 2-39-97
Арт Комфорт	Екатеринбург	(343) 369-25-22
Метео-Сервис	Екатеринбург	(343) 330-28-59
ООО «Девятый трест-Екатеринбург»	Екатеринбург	(343) 350-03-33
ООО «Связь Сети»	Екатеринбург	(343) 216-25-00
«НТО-Сервис»	Зеленоград	(495) 535-63-55
«Хронос плюс»	Иркутск	(3952) 23-45-05
«Фирма Климат-Казань»	Казань	(843) 2632742
КОРИ	Казань	(843) 299-70-47
ЛУАЗО	Казань	(843) 522-02-14
Трейдвидеосервис	Казань	(843) 555-84-66
ИП Коровицын	Кореновск	(928) 443-73-17
«М-сервис-Юг»	Краснодар	(861) 222-64-13
АМОН-Юг	Краснодар	(861) 262-75-65
Антарктида	Краснодар	(905) 402-09-67
Высокие Технологии Комфорта	Краснодар	(861) 274-65-51
Интеграл	Краснодар	(861) 215-61-02
ООО «Информ-Климат»	Краснодар	(861) 275-01-27
ООО «Промкомплектстрой»	Краснодар	(861) 252-35-55
ООО «РЕМИС»	Краснодар	(861) 253-57-86
ООО Вител-Юг	Краснодар	(861) 259-10-70
Омега-Климат	Краснодар	(861) 267-99-99
Приват монтаж	Краснодар	(861) 259-72-08
ПрофКомфорт	Краснодар	(8918) 463-78-69
Сервис-Климат	Краснодар	(861) 242-06-76
Синтез-Климат	Краснодар	(861) 274-20-00
Тесма Климат	Краснодар	(88612) 273-61-70
Краснодар-Техсервис	Краснодар	(861) 274-45-24
ЕКТА-Сервис	Красноярск	(3912) 33-14-45
Комп-сервис	Липецк	(4742) 39-78-36
Данила Мастер	Майкоп	(8772) 55-32-42
ЗАО Рембыттехника	Майкоп	(8772) 53-13-20
ООО «Климат-комфорт»	Майкоп	(8772) 52-52-30
Выбор	Матвеев Курган	(863) 412-08-75
АСЦ «Техник ISE»	Махачкала	(8722) 64-71-33
ООО «Конди»	Махачкала	(8722) 62-17-66
Климат-Сити	Мичуринск	(47545) 5-17-17
ООО «Опилат-М»	Москва	(495) 790-68-90
АСТРОМ Группа Компаний	Москва	(499) 137-86-90
Айс Групп Сервис	Москва	(495) 225-25-68
Арсенал-Климат	Москва	(495) 730-77-77
ЗАО «АК Дизайн»	Москва	(095) 727-44-95
ИНРОСТ	Москва	(495) 780-03-58
СЦ.RU	Москва	(495) 651-06-06
КЛИМАТ 3000	Москва	(495) 723-17-19
Максима-Сити	Москва	(495) 232-90-70
Мир и Сервис	Москва	(495) 744-00-14
МосКлимат	Москва	(495) 933-96-83
ОАЗИС	Москва	(495) 925-77-26
ООО «Альянс»	Москва	(495) 755-02-15
ООО «Векта-инжиниринг»	Москва	(095) 508-59-27
ООО «Вирта Сервис»	Москва	(495) 232-00-42
ООО «Евротехнопроект»	Москва	(495) 514-44-42
ООО «Классика комфорта»	Москва	(495) 783-67-85
ООО «Климат Контроль»	Москва	(095) 508-34-06
ООО «Микроклимат»	Москва	(495) 979-88-74
ООО «Монтаж»	Москва	(095) 8-916-603-34-06
ООО «ТОРР-С»	Москва	(495) 984-63-37
ООО «Этрика»	Москва	(095) 739-59-81
ООО Компания «Экоклимат»	Москва	(095) 975-84-77
Сервис-Т	Москва	(095) 772-83-60
Технический Центр Юник	Москва	(495) 225-76-60
Царство Холода	Москва	(095) 952-01-45
ЧЕРБРОК	Москва	(495) 504-12-26

АВТОРИЗОВАННЫЕ УСТАНОВЩИКИ		
Название	Город	Телефон
Техуниверсал	Невинномысск	(86554) 7-04-77
ООО «Интерком-НН»	Нижний Новгород	(831) 274-00-00
НРЛ (Нижегородская Радиолоборатория)	Нижний Новгород	(831) 437-19-29
ООО «ТехноКлимат»	Нижний Тагил	(3435) 25-59-01
АСТА-Климат	Новокузнецк	(3843) 775-776
ООО «Аэро-Сфера»	Новокузнецк	(3843) 33-78-33
ООО «Климат-Контроль»	Новокузнецк	(3843) 74-49-48
ООО «ЕСКО»	Новомосковск	(48762) 6-46-46
«Нэла»	Новороссийск	(8617) 21-40-56
ООО «Спутник-Н»	Новороссийск	(8617) 69-33-60
ООО Климатические системы	Новороссийск	(8617) 63-26-62
ЮгПромКлимат	Новороссийск	(8617) 63-46-31
магазин Панасоник	Новороссийск	(8617) 71-50-48
ООО «Зет-Сеть»	Новосибирск	(383) 335-88-70
ООО «Компания Климат-контроль»	Обнинск	(484) 394-36-44
Арктик Айр	Одинцово	(495) 542-09-44
ООО «Группа Компаний «НАВИГАТОР»	Одинцово	(495) 545-17-68
«Центральная Служба Сервиса»	Омск	(3812) 27-20-27
Ваш Климат	Оренбург	(3532) 215-230
ООО «Версаль Проф»	Оренбург	(3532) 20-71-53
Магазин «Климат +»	Орск	(3537) 23-22-40
Астром Связь – Пермь	Пермь	(342) 240-17-17
Астрон-комфорт	Пермь	(342) 212-25-31
Кодар-Сервис	Пермь	(342) 212-40-95
ООО «Альбис»	Пермь	(342) 241-00-50
АСЦ «Полисервис»	Пятигорск	(8793) 331729
ООО «Строй-Дом»	Пятигорск	(8793) 39-86-56
Климаттехник	Республика Адыгея	(87771) 92-818
«Актив-климат»	Ростов-на-Дону	(863) 299-00-05
АСЦ «Полянов-сервис»	Ростов-на-Дону	(863) 247-64-65
Алиса-Климат	Ростов-на-Дону	(863) 278-81-59
Мир идеального климата	Ростов-на-Дону	(863) 223-15-63
ПОИСК-КЛИМАТ	Ростов-на-Дону	(863) 255-20-32
Сервисный Центр «Форсаж-1»	Ростов-на-Дону	(863) 2400-392
ТСЦ «Сатурн»	Ростов-на-Дону	(863) 232-04-04
Торгово-сервисный центр «Мастер-климат»	Ростов-на-Дону	(863) 236-87-86
Сервисный центр ВИМТЕХ	Ростов-на-Дону	(918) 526-75-00
Самсон	Рыбинск	(4855) 29-54-04
«Вител-Самара»	Самара	(846) 2705353
ООО «Среда Обитания»	Самара	(846) 262-22-22
ЦТО «Элвес»	Самара	(846) 270-39-12
ЗАО «Мойдодыр-Сервис»	Санкт-Петербург	(812) 767-04-54
Инженерные сети	Санкт-Петербург	(812) 303-95-66
ИТ техно	Санкт-Петербург	(812) 449-55-55
Невакон	Санкт-Петербург	(812) 622-09-49
ООО «КЛИМАТ ПЛЮС»	Санкт-Петербург	(812) 371-44-10
УНР № 365	Санкт-Петербург	(812) 927-71-35
Инженер климат	Санкт-Петербург	(812) 371-71-38
«Холод-Сервис»	Сарапул	(34147) 2-58-48
Инпенсар	Саратов	(8452) 50-04-64
ООО «РТЦ»	Саратов	(8452) 52-41-75
Эко-Комфорт	Серпухов	(4967) 31-11-51
«Озон»	Сочи	(918) 300-04-87
«Техно-Стиль»	Сочи	(8622) 61-70-34
ИП Смирнов Д. В.	Сочи	(905) 405-82-82
ООО «Альпика-Строй»	Сочи	(8622) 964-146
ООО «Альфа»	Сочи	(8622) 72-20-65
ООО «ДЭЛ»	Сочи	(8622) 55-51-19
ООО «Союз-Сервис»	Сочи	(8622) 64-33-22
ООО «ТиПоли»	Сочи	(8622) 60-81-01
ООО «Эко-Сервис»	Сочи	(8622) 98-29-65
Салон «Климат-Стиль»	Сочи	(8622) 90-14-06
Техинсервис	Сочи	(8622) 620295
ИП Зинченко	Сочи, Лазаревское	(918) 305-69-72
Климат-Техника	Ставрополь	(8652) 37-36-06
Мир Климата	Ставрополь	(8652) 95-53-68
Норд-Сервис	Ставрополь	(865) 239-08-08
«Климат-Комфорт»	Таганрог	(8634) 31-15-70