



MOVE THE WORLD FORWARD MITSUBISHI
HEAVY
INDUSTRIES
GROUP

2021-2022



**БЫТОВЫЕ
КОНДИЦИОНЕРЫ**



Какие решения в области кондиционирования предлагает Mitsubishi Heavy Industries?

- Поддерживаем комфорт быстрым охлаждением или нагревом
- Энергосбережение
- Хорошо вписывается в интерьер
- Надежный прибор для долговременного использования

Продвинутые технологии Mitsubishi Heavy Industries дают разнообразие решений.



Новый дизайн.

Оборудование серии ZSX и ZS представлено в совершенно новом дизайне. Оно выделяется среди одноклассников ярким и, в то же время, стильным дизайном, выполненным Миланской студией промышленного дизайна Tensa srl.



Новые цвета для серии ZSX-W и ZS-W

Доступно три цвета на выбор.



Просто белый (стандарт)



Белый на черном основании (контраст)





Бежевый металлик (титаниум)



Все кондиционеры линейки SRK ZSX могут работать на фреоне R32. R32 это фреон следующего поколения, который обладает коэффициентом глобального потепления на 70% меньше чем у R410A. Из-за превосходных качеств R32 дает восхитительные преимущества в энергоэффективности. У него потенциал охлаждения в 1.5 раза больше чем у R410A. Таким образом нужно меньше энергии для достижения желаемой температуры и меньше фреона для работы системы. Настенные кондиционеры совместимы с фреоном R32 и R410A.

Содержание

	Модельный ряд	4
	Основные функции и преимущества	6
<hr/>		
	Настенные сплит системы	16
	Напольный кондиционер	20
	Канальный кондиционер	21
	Кассетный кондиционер	22
	<hr/>	
	Настенные сплит системы	23
	Кассетный кондиционер	28
	Канальный кондиционер	29
	Напольный кондиционер	30
<hr/>		
	Инверторные мультисплит системы	31
	Инверторные мультисплит системы - наружные блоки (R32)	32
	Инверторные мультисплит системы - наружные блоки (R410A)	34
	Инверторные мультисплит системы - внутренние блоки	36
<hr/>		
	Системы контроля и управления	38
	Системы удаленного мониторинга	43
	Чертежи и схемы	44

Энергоэффективность

Оборудование Mitsubishi Heavy Industries, благодаря применяемым собственным эксклюзивным технологиям, обладает самыми высокими показателями энергоэффективности в отрасли. Высокая энергоэффективность при комфортном кондиционировании; дает пользователю множество решений между комфортом и энергоэффективностью. Все модели могут достигать высокой энергоэффективности с помощью технологий Mitsubishi Heavy Industries таких как высокопроизводительный компрессор DC PAM инвертор.

Тишина и комфорт

Mitsubishi Heavy Industries является уникальным производителем систем кондиционирования благодаря тому, что все оборудование имеет низкий уровень звукового давления, но при этом обладает высоким уровнем производительности.

Чистый воздух

В оборудовании Mitsubishi Heavy Industries применяются современные и эффективные системы очистки воздуха, позволяющие поддерживать воздух в помещении в чистом состоянии.



























Удобство

Управляйте вашим кондиционером в любое время из любого места с опциональной Wi-Fi системой управления.



Модельный ряд

■ СПЛИТ СИСТЕМЫ

Модель / кВт		Холодопроизводительность (кВт)											
		2.0	2.5	3.5	4.0	4.5	5.0	6.0	6.3	7.1	8.0	10.0	
Настенный кондиционер	SRK-ZSX 	 -W	●	●	●			●	●				
		 -S	●	●	●			●	●				
	SRK-ZR NEW (100ZR) 	 -W								●	●	●	●
		 -S								●	●	●	●
	SRK-ZS 	 -W	●	●	●			●					
		 -S	●	●	●			●					
	SRK-ZSP 	 -W		●	●		●						
	SRK-ZSPR 		●	●		●		●					
	SRK-ZSPR 									●	●	●	
	Настольный кондиционер	SRF-ZS SRF-ZSX NEW 	 -W		●	●			●				
SRF-ZMX 		 -S		●	●			●					
Канальный кондиционер	SRR-ZS NEW 	 -W		●	●								
	SRR-ZM 	 -S		●	●								
Кассетный кондиционер	FDTC-VH NEW 			●	●	●		●	●				
	FDTC-VF 			●	●	●		●	●				

Мультисплит система

Модель / кВт		R32						R410A								
		4.0	4.5	5.0	6.0	7.1	8.0	10.0	4.0	4.5	5.0	6.0	7.1	8.0	10.0	12.5
Кол-во подключаемых блоков		2	2	2 - 3	2 - 3	2 - 4	2 - 4	2 - 5	2	2	2 - 3	2 - 3	2 - 4	2 - 4	4 - 5	4 - 6
Наружные блоки SCM ^{*1}																
		40ZS-W	45ZS-W	50ZS-W	60ZS-W	71ZS-W	80ZS-W	100ZS-W	40ZS-S	45ZS-S	50ZS-S1	60ZM-S1	71ZM-S1	80ZM-S1	100ZM-S	125ZM-S
Настенный кондиционер	*3	SRK20ZSX-W	●	●	●	●	●	●	●	●	●	●	●	●	●	●
		SRK25ZSX-W	●	●	●	●	●	●	●	●	●	●	●	●	●	●
		SRK35ZSX-W	●	●	●	●	●	●	●	●	●	●	●	●	●	●
		SRK50ZSX-W			●	●	●	●	●			●	●	●	●	●
	SRK71ZR-W					●	●	●							●	●
		SRK80ZR-W							●							
	*3	SRK20ZS-W	●	●	●	●	●	●	●	●	●	●	●	●	●	●
		SRK25ZS-W	●	●	●	●	●	●	●	●	●	●	●	●	●	●
		SRK35ZS-W	●	●	●	●	●	●	●	●	●	●	●	●	●	●
		SRK50ZS-W			●	●	●	●	●			●	●	●	●	●
	SKM20ZSP-W	SKM20ZSP-W	●	●	●	●	●	●	●	●	●	●				
		SKM25ZSP-W	●	●	●	●	●	●	●	●	●	●				
SKM35ZSP-W		●	●	●	●	●	●	●	●	●	●					
NEW	SRF25ZS-W	●	●	●	●	●	●	●	●	●	●	●	●	●	●	
	SRF35ZS-W	●	●	●	●	●	●	●	●	●	●	●	●	●	●	
	SRF50ZSX-W			●	●	●	●	●			●	●	●	●	●	
NEW	SRR25ZS-W	●	●	●	●	●	●	●	●	●	●	●	●	●	●	
	SRR35ZS-W	●	●	●	●	●	●	●	●	●	●	●	●	●	●	
	SRR50ZS-W			●	●	●	●	●			●	●	●	●	●	
	SRR60ZS-W				●	●	●	●			●	●	●	●	●	
NEW	FDTC25VH1	●	●	●	●	●	●	●	●	●	●	●	●	●	●	
	FDTC35VH1	●	●	●	●	●	●	●	●	●	●	●	●	●	●	
	FDTC50VH			●	●	●	●	●			●	●	●	●	●	
	FDTC60VH				●	●	●	●			●	●	●	●	●	
FDUM50VH			●	●	●	●	●			●	●	●	●	●		
FDE50VH			●	●	●	●	●			●	●	●	●	●		

*1 Класс энергоэффективности зависит от внутренних блоков.

*2 Энергоэффективность для блоков менее 12кВт.

*3 Доступен в других цветах.

Функции энергосбережения



Гибкий автоматический режим

Устройство автоматически определяет режим работы и настройки температуры на основании гибких расчетов и регулирует температуру инвертора.



Датчик движения

Данный датчик определяет наличие людей в помещении и позволяет выбрать режим работы в зависимости от их местоположения.



Еco режим

Благодаря комнатному датчику температуры и влажности происходит автоматическое управление холодопроизводительностью. В tandem с датчиком движения достигается максимальный режим экономии электроэнергии.



Режим экономии

Кондиционер может работать в режиме экономии энергии, поддерживая комфортные условия охлаждения и нагрева.



Авто выключение

Данная функция выключает кондиционер при длительном отсутствии людей в помещении.

Функции комфортной подачи воздуха



Технология авиационной отрасли

Все компоненты системы подачи воздуха кондиционеров разработаны совместно с авиационным подразделением компании.



3D Авто

С помощью всего одной кнопки можно выбрать оптимальный режим охлаждения или нагрева воздуха.



Автоматический режим заслонок

Для каждого режима работы кондиционер автоматически выбирает оптимальный угол наклона заслонки.

ОХЛАЖДЕНИЕ И
ОСУШЕНИЕ
Горизонтальная
подача воздуха

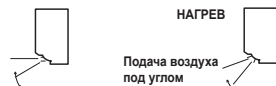

НАГРЕВ
Подача воздуха
под углом



Запоминание положения заслонок

Движущиеся заслонки можно остановить под любым углом. При включении кондиционера они возвращаются в положение, которое было выбрано перед отключением.



Движение заслонок вверх/вниз

Заслонки постоянно движутся вверх и вниз. Во время движения заслонок ВВЕРХ/ВНИЗ их можно зафиксировать под любым углом.



Движение заслонок вправо/влево

Заслонки постоянно движутся вправо и влево. Во время движения заслонок вправо и влево их можно зафиксировать под любым углом.



Система защиты от сквозняка

Система защиты от сквозняка дает приятный воздухопоток без ощущения сквозняка. Используется для подавления теплого или холодного сквозняка, это достигается перенаправлением воздушного потока от внутреннего блока.



Выбор воздуховыпускного отверстия

Можно выбрать нижнее и верхнее отверстия выдува воздуха или только верхнее отверстие.

Функции поддержания чистоты воздуха



Антиаллергенная система

Кондиционер оборудован системой подавления влияния аллергенов, улавливаемых фильтром, путем регулирования температуры и влажности.



Самоочистка

Эта функция включается на 2 часа после прекращения обычной работы устройства. Внутренний блок просушивается, что ограничивает рост плесени.



Антиаллергенный фильтр

Фильтр задерживает все бактерии, живущие на коже и шерсти животных, вызывающие аллергию.



Фотокаталитический моющийся дезодорирующий фильтр

Поддерживает воздух свежим путем дезодорирования молекул, вызывающих запах. Дезодорирующая способность восстанавливается под действием солнечных лучей.



Съемная панель воздухоприемника внутреннего блока

Съемная лицевая панель внутреннего блока обеспечивает удобный доступ к фильтрующим элементам.

Другие



Размораживание, управляемое микрокомпьютером

Этот режим автоматически удаляет намерзший лед и помогает снизить энергозатраты в других режимах.



Функция самодиагностики

При неполадках в работе кондиционера внутренний микрокомпьютер автоматически проведет самодиагностику. Проверку и ремонт должны осуществлять официальные дилеры.



Автоматический перезапуск

Функция автоматического перезапуска при прекращении подачи питания - это функция, которая регистрирует параметры работы кондиционера непосредственно перед отключением, а затем, после восстановления питания, автоматически возобновляет работу с теми же параметрами.



Выключатель

Если ПДУ неисправен, можно включать или выключать кондиционер кнопкой на внутреннем блоке.

Таймер



Недельный таймер

Может быть настроено до 4-х индивидуальных программ для каждого дня недели (максимально может быть установлено до 28 программ).



Круглосуточный программируемый таймер вкл./выкл.

Комбинируя таймер включения и таймер выключения, можно задать две операции с таймером в день. После установки таймеры будут включать и выключать систему в нужное время дня.



Спящий режим

Температура помещения автоматически регулируется во время установленного спящего режима; таким образом, в помещении не будет слишком холодно или слишком жарко.



Таймер включения/выключения

Кондиционер автоматически включается и выключается в заданное время.

Функции поддержания комфорта



Режим АВТО

Блок автоматически выбирает режим работы охлаждения или нагрев исходя из температуры в помещении.



Осушение

Кондиционер снижает влажность помещения путем периодического включения системы охлаждения.



Режим повышенной производительности

Кондиционер в течение 15 мин. работает с максимальной производительностью. Этот режим удобен, если нужно быстро достичь заданной температуры.



Тихий режим

Уровень шума внутреннего блока на 3 дБ ниже номинального уровня.



Ночной режим

В холодное время года комнатная температура может поддерживаться на комфортном уровне даже тогда, когда дома никого нет. Кондиционер поддерживает температуру в 10°C.



Функция камин

Вентилятор внутреннего блока продолжает работать когда температура достигнута, чтобы теплый воздух, собравшийся у потолка, циркулировал по помещению.

Удобство



Комфортный запуск

При активации таймера включения, кондиционер запускается заранее, обеспечивая комфортную температуру в помещении к заданному времени.



Пользовательские настройки

Часто используемые параметры работы (температура, режим, направление потока и пр.) можно сохранить и активировать одним нажатием.



Защита от детей

Блокировка клавиш проводного пульта управления.



Настройка яркости LED индикаторов

Возможна трехступенчатая настройка яркости LED индикаторов на внутреннем блоке.



Положение при установке

Если кондиционер установлен возле боковой стены и часть выдуваемого воздуха попадает на стену, с помощью пульта управления можно изменить направление движения воздуха от стены (вправо или влево).



Внутренние блоки являются гибридными и могут быть подключены к наружному блоку на фреоне R32 или R410A.



Может быть выбран для использования как внутренние блоки в комбинации с наружными блоками SCM Multi system.



Поддержка приложения Smart M-Air. Для управления кондиционером необходимо устройство WF-RAC.



Возможно удаленное управление при помощи Wi-Fi (опция)

		ZSX	ZR	ZS	ZSP	ZSPR-S	SRF	SRR ^{*3}	FDTC	SKM ^{*3}	FDUM ^R	FDE	
Функции энергосбережения	Гибкий автоматический режим	●	●	●	●	●	●	●	●	●	●	●	
	Датчик движения	●							● ^{*4} опция		● опция	● опция	
	Есо режим	●					●		● ^{*4} опция		● опция	● опция	
	Авто выключение	●							● ^{*4} опция		● опция	● опция	
	Режим экономии		●	●	●		●	●		●			
Комфортная подача воздуха	Технология авиационной отрасли	●	●	●	●	●			●				
	3D Авто	●	●	●									
	Автоматический режим заслонок	●	●	●	●	●	●		●	●		●	
	Запоминание положения заслонок	●	●	●	●	●	●		●	●		●	
	Движение заслонок вверх / вниз	●	●	●	●	●	●		●	●		●	
	Движение заслонок вправо/влево	●	●	●									
	Система защиты от сквозняков								● ^{*4} опция				
Поддержание чистоты воздуха	Антиаллергенная система ^{*1}	●	●	●									
	Самоочистка	●	●	●	●		●	●	●				
	Антиаллергенный фильтр	●	●	●			●						
	Фотокаталитический моющийся дезодорирующий фильтр	●	●	●			●						
	Съёмная панель воздухоприемника внутреннего блока	●	●	●	●		●						
	Режим АВТО	●	●	●	●		●	●	●	●	●	●	
	Осушение	●	●	●	●	●	●	●	●	●	●	●	
Поддержание комфорта	Режим повышенной производительности	●	●	●	●	●	●	●	●	●	●	●	
	Тихий режим ^{*2}	●	●	●			●	●					
	Ночной режим	●	●	●			●	●					
	Режим камин	●		●									
	Недельный таймер	●	●	●			●	●	●		●	●	
	Круглосуточный программируемый таймер вкл./выкл.				●	●				●			
Таймер	Спящий режим	●	●	●	●	●	●	●	●	●	●	●	
	Таймер включения/выключения	●	●	●	●	●	●	●	●	●	●	●	
	Комфортный запуск	●	●	●	●	●	●	●	●	●	●	●	
	Пользовательские настройки	●		●			●	●					
	Защита от детей	●	●	●			●	●					
Удобство	Настройка яркости LED индикаторов	●		●									
	Положение при установке	●	●	●									
	Размораживание, управляемое микрокомпьютером	●	●	●	●		●	●	●	●	●	●	
	Функция самодиагностики	●	●	●	●		●	●	●	●	●	●	
Другие	Автоматический перезапуск	●	●	●	●		●	●	●	●	●	●	
	Выключатель	●	●	●	●		●	●		●			

*1 В случае Multi-split системы, недоступно.

*2 Неприменимо для SCM40 - 45ZS-S, SCM100 - 125ZM-S.

*3 При использовании ПДУ RC-EX3A

*4 Только для FDTC-VH.

Высокая эффективность

Некоторые радикальные изменения в дизайне и новые разработки позволили существенно увеличить энергоэффективность и надежность оборудования.

Высокая энергоэффективность: до класса A+++



Благодаря улучшенному векторному управлению компрессора и использованию компрессора переменного тока с двойным ротором позволила улучшить энергоэффективность с класса A до класса A+++ . Энергосбережение в режиме охлаждения и нагрева достигается благодаря технологии DC PAM инвертор и DC двухроторному компрессору. (для линейки ZSX)

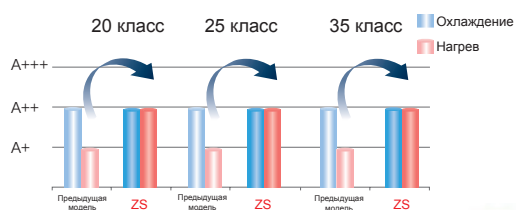
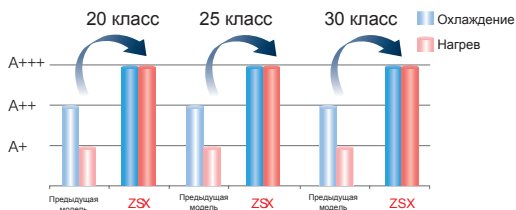

Высокий класс энергоэффективности (SEER/SCOP)

Быстрое и высокоэффективное управление

DC PAM инвертор

Инверторная система имеет множество преимуществ относительно систем с постоянной скоростью. Например, ее компрессор с переменной производительностью обеспечивает быстрый нагрев после старта и позволяет быстрее достичь нужной температуры. Затем кондиционер может замедлить скорость компрессора, чтобы сэкономить электроэнергию, сохраняя требуемые условия. Кроме того, компрессор работает от постоянного тока. Благодаря этому он показывает высокую эффективность.



Компрессор постоянного тока

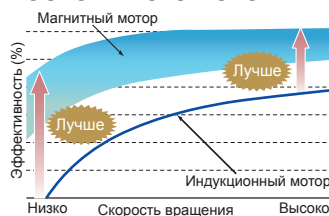

Новое управление инвертором (векторное)

Новое управление инвертором с использованием передовой технологии векторного управления обладает высокой эффективностью.

- Плавное переключение скоростей с низкой на высокую.
- Достигается плавная форма синусообразного напряжения.
- Энергоэффективность еще выше на малых оборотах.

Компрессор постоянного тока с двойным ротором

Новая модель компрессора позволяет достигнуть высокой эффективности во всем диапазоне работы от низкой скорости вращения до высокой. Наряду с низким уровнем вибрации, с низким уровнем звукового давления, данная модель компрессора может похвастаться компактными размерами и использованием высокопроизводительного Неодимового электродвигателя.



Применимо ко всем моделям серии ZSX

Энергосбережение

Автоматическое выключение

Внутренний блок останавливается и переходит в режим ожидания после часа отсутствия движений в помещении. Кондиционер запускается если он зафиксировал движение в помещении в ближайшие 12 часов или полностью отключается через 12 часов.

Отсутствие движения

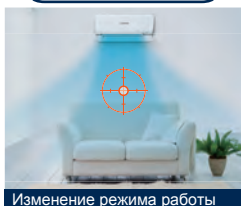

Изменение режима работы

Кондиционер снижает холодопроизводительность когда никого нет в помещении.

Спустя 1 час

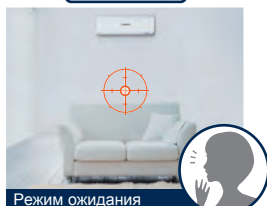

Режим ожидания

Если вы забыли выключить кондиционер, не волнуйтесь, блок сам остановится при отсутствии движения в помещении.

Появление активности

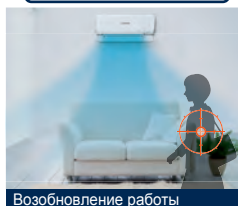

Возобновление работы

Кондиционер автоматически начнет работу в последнем используемом режиме, если зафиксирует движение в помещении в ближайшие 12 часов.

*Возможно настроить чтобы кондиционер отключался спустя 2 часа

Гибкий автоматический режим

Датчики температуры и влажности постоянно проверяют условия в помещении. Блок автоматически определяет режим и настройки температуры для эффективной работы. Режим работы и мощность охлаждения/нагрева отправляется автоматически согласно уставке температуры. Гибкий автоматический режим позволяет поддерживать комфортную температуру даже при быстромменяющихся погодных условиях.



Режим ECO

Автоматический режим энергосбережения основан на фиксировании человеческой активности в помещении. Движение человека фиксируется благодаря инфракрасному датчику, который установлен во внутреннем блоке. Кондиционер изменяет тепло/холодопроизводительность в зависимости от потребностей. Экономия в режиме охлаждения достигается за счет снижения холодопроизводительности при низкой активности человека в помещении. Экономия в режиме нагрева достигается за счет снижения теплопроизводительности при высокой активности человека в помещении. Когда датчик зафиксировал отсутствие людей в помещении, внутренний блок автоматически снижает производительность в течении 15 минут к минимальному значению и возвращается к нормальному режиму работ, если зафиксирована активность в помещении.

Обновленный режим "авто"

Благодаря улучшенной программе автоматического режима, внутренний блок постоянно анализирует температуру и влажность в помещении, температуру на улице и выбирает оптимальный режим работы внутреннего блока.

В режиме охлаждения



Изменяет производительность при минимальной активности в помещении.

В режиме нагрева



Изменяет производительность при максимальной активности в помещении.

Чистый воздух



Включение режима "АЛЛЕРГЕН"

Воздух в помещении всегда свежий

Антиаллергенная система

"Антиаллергенная система" подавляет воздействие аллергенов, улавливаемых фильтром, путем регулирования температуры и влажности.

В мультисплит системах "Антиаллергенная система" недоступна. Если кнопку [Allergen] нажать по ошибке, внутренний блок остановится.

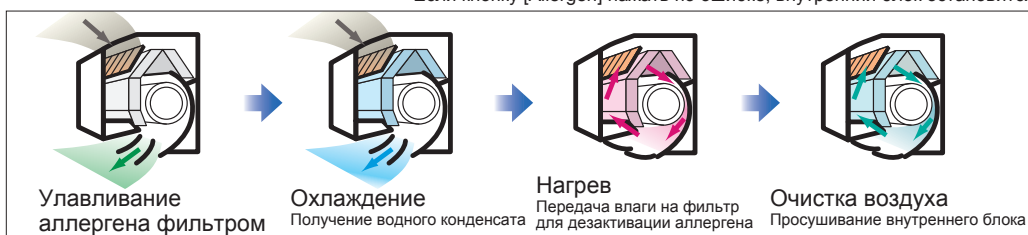

Отсутствие загрязнения внутреннего блока

Самоочистка

"Самоочистка" работает в течение 2 часов после прекращения обычной работы устройства. Внутреннее пространство кондиционера высушивается прокачиваемым воздухом, что останавливает рост плесени. Пользователи могут сами решать включать этот режим или нет.

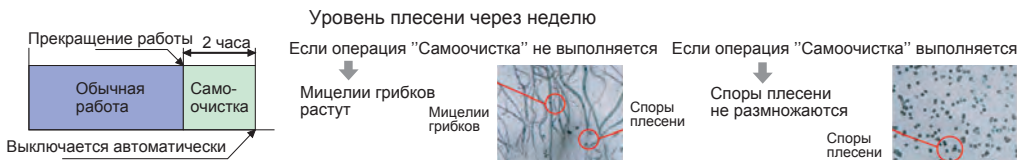
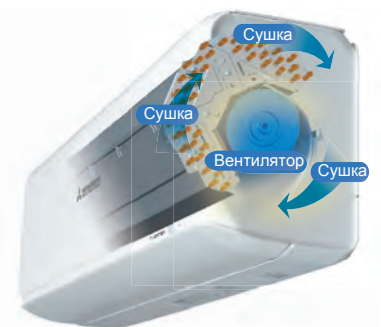

Чистый воздух

Антимикробный вентилятор

Вентилятор имеет антибактериальную обработку, чтобы противостоять микробам и плесени. Это обеспечивает чистоту и сохранность системы. Плохие запахи, микробы и т.д., которые возникают, когда система не работает, не появляются.

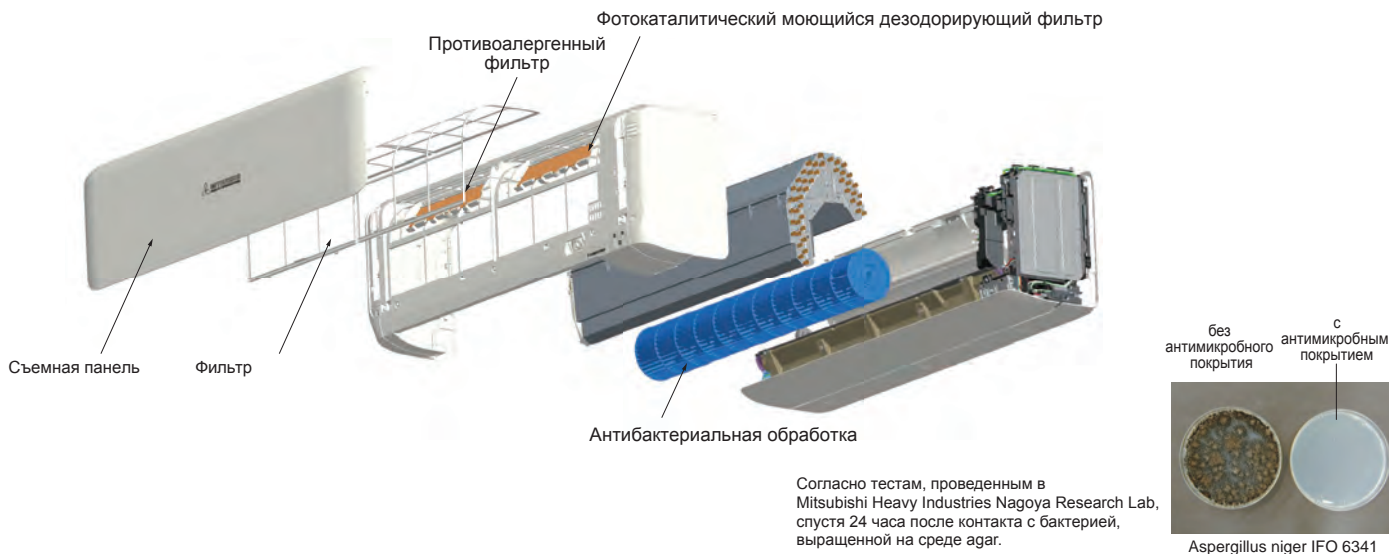

Противоаллергенный фильтр



Противоаллергенный фильтр разрушает пыльцу, пухоедов и аллергены, которые живут на коже кошек и т.п., и дезактивирует их. Специальный фермент дезактивирует не только аллергены, но и все виды бактерий, плесени и вирусов. Даже если аллергены, бактерии и т.п. не удержатся на фильтре, они будут неактивны; таким образом, воздух в помещении всегда будет свежим.



Фотокаталитический моющийся дезодорирующий фильтр

Поддерживает воздух свежим путем дезодорирования молекул, вызывающих запах. Дезодорирующий эффект можно восстановить, промыв водой. Фильтр можно использовать многократно.

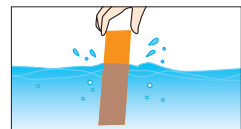

Используется в моделях

Фильтр	Внутренний блок	SRK-ZSX	SRK-ZR	SRK-ZS
Противоаллергенный фильтр		1 шт.	1 шт.	1 шт.
Фотокаталитический моющийся фильтр		1 шт.	1 шт.	1 шт.

Воздушный поток



Технология JET. Тихий режим работы внутреннего блока

Благодаря компьютерному моделированию воздушных потоков которое используется для проектирования лопаток реактивных двигателей, стало возможным спроектировать и создать идеальную систему воздушных каналов внутреннего блока. Это позволило подавать большой объем воздуха при меньших затратах энергии. Но в то же время это позволило достигнуть комфортной температуры в каждом уголке помещения.



(C)Mitsubishi Aircraft Corporation

Двойная заслонка Большая и маленькая

Система двойных заслонок позволяет оптимизировать горизонтальную подачу холодного воздуха в режиме охлаждения, и строго вертикальную подачу теплого воздуха в режиме нагрева для более комфортного распределения температуры в помещении.

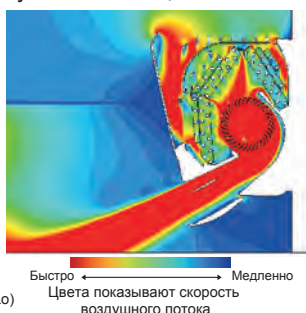
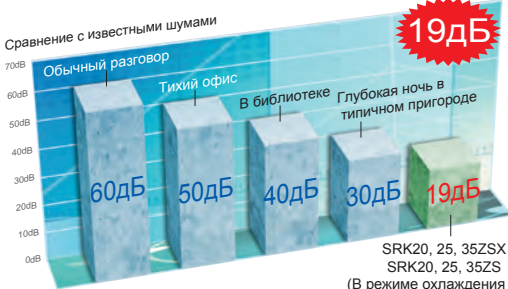

Воздушный поток

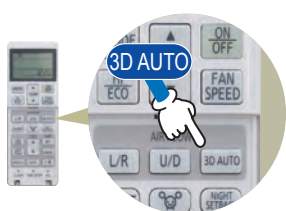

Система 3D AUTO – это программируемая нажатием одной кнопки функция управления тремя приводами (один привод вертикального движения + два привода горизонтального движения), создающих три независимых воздушных потока. Однородный и ровный воздушный поток достигает самых удаленных частей помещения.

Программированная функция 3D AUTO

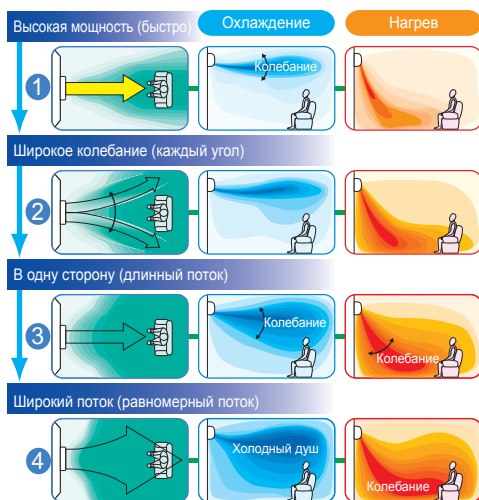

Благодаря автоматическому управлению объемом и направлением воздушного потока можно эффективно поддерживать комфортные условия во всем помещении. При охлаждении холодный воздух направляется к потолку. Холодный воздух не попадает прямо на людей в помещении, прохладный воздух комфортной температуры опускается с потолка, как приятный душ. При нагреве теплый воздух подается непосредственно в направлении пола и распространяется вдоль него. Оптимально комфортных условий можно достичь благодаря концентрации теплого воздуха на уровне пола.

Ручная установка



С помощью управления правой и левой частью заслонок можно отдельно регулировать направление воздушных потоков от правой и левой частей кондиционера. Возможна настройка предпочтительного направления воздушного потока, а также определение, требуется или нет прямой воздушный поток, с минимизацией потерь энергии и повышением эффективности.

Увеличенная длина факела выброса воздушного потока



Мощный поток воздуха реализован с помощью технологии "JET". Идеально для гостиниц и магазинов.

Комфорт и удобство



Режим повышенной производительности (Hi power)

В режиме охлаждения

Данный режим позволяет максимально быстро охладить помещение. Внутренний блок начинает работать в режиме максимальной холодопроизводительности и скорость вращения вентилятора становится максимальной. Максимальное время работы режима повышенной производительности составляет 15 минут, после чего внутренний блок вернется в свой обычный режим работы.

Тихий режим работы наружного блока

Когда установлен тихий режим, максимальный уровень звукового давления наружного блока будет на 3дБ(А) меньше номинального уровня (45 дБ(А) или меньше).

Максимальная скорость компрессора устанавливается на уровне 60% относительно номинала. Максимальная скорость вентилятора наружного блока устанавливается на минимальное значение.

Ночной режим

В холодное время года комнатная температура может поддерживаться на комфортном уровне даже тогда, когда дома никого нет. Кондиционер поддерживает температуру в 10°C: это позволяет уменьшить затраты на отопление.

В режиме нагрева

Данный режим позволяет максимально быстро прогреть все помещение. Благодаря данному режиму помещение будет прогрето до комфортной температуры к моменту вашего пробуждения или возвращения домой в зимний период времени. Максимальное время работы режима повышенной производительности составляет 15 минут после чего внутренний блок вернется в свой обычный режим работы.

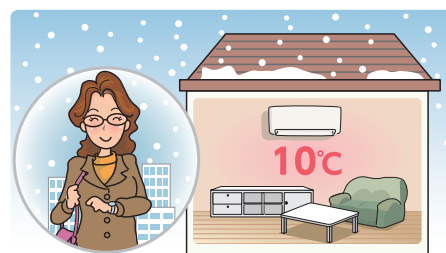

Таймер сна

Благодаря данному режиму внутренний блок постепенно снижает свою производительность, что благоприятно сказывается на экономии электроэнергии.

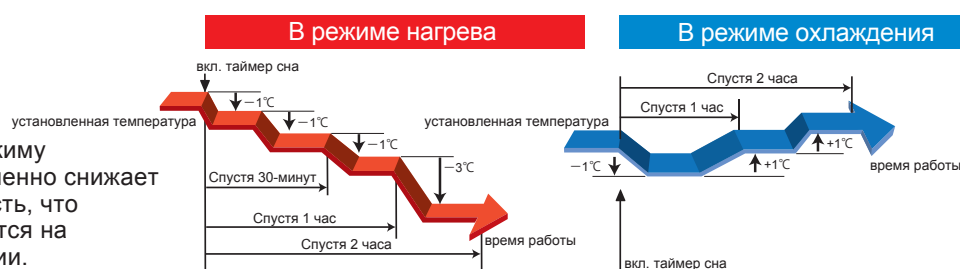

Функция камин

Вентилятор внутреннего блока продолжает работать когда температура достигнута, чтобы теплый воздух, собравшийся у потолка, циркулировал по помещению.

Недельный таймер

Возможно настроить до 4х программ с таймеров включения и отключения на каждый день недели. Максимально возможно 28 программ на неделю. Настроив все для одной недели программа будет повторяться каждую неделю пока вы ее не отмените.

Доступные настройки для недельного таймера:

- Режим работы (авто, охлаждение, нагрев, осушение, вентиляция)
- Установка температуры
- Скорость и направление воздушного потока
- Функции (эко режим, режим экономии, ночной режим, тихий режим)

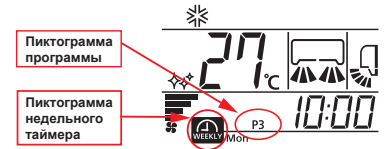

Комфортный запуск

Внутренний блок начинает проверять температуру в помещении за один час до установленного времени на таймере включения. В случае, если есть различия между установленной температурой и температурой в помещении, внутренний блок начинает работу заранее, чтобы к вашему приходу или пробуждению температура в помещении была комфортной.

В режиме охлаждения

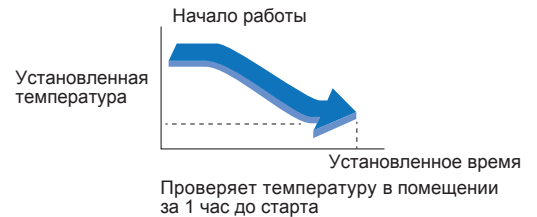

Пользовательские настройки

Позволяет установить ваши любимые настройки кондиционера нажатием одной клавиши. (Доступно для серии ZSX и ZS)

Защита от детей

Позволяет заблокировать клавиши пульта дистанционного управления.



Изменение яркости светодиодных индикаторов внутреннего блока

Доступно 3 уровня яркости для световых индикаторов. 1 уровень - 100% яркость, 2 уровень - 50% яркости, 3 уровень - полностью отключен. (Доступно для серии ZSX и ZS)

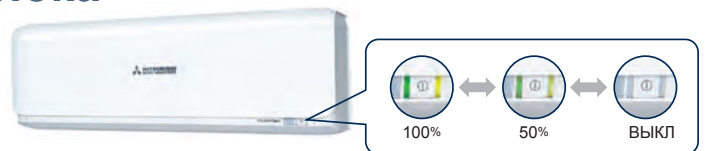

Широкий диапазон работы

Новая передовая технология расширила диапазон температур в режиме нагрева и охлаждения. Это позволило эксплуатировать оборудование в режиме нагрева и охлаждения при температурах ниже -20 C (серия ZSX).

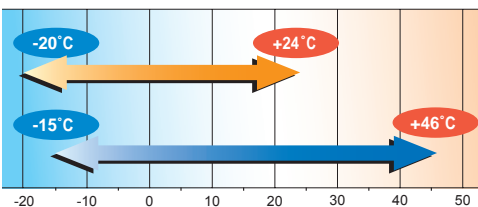

Длины межблочных коммуникаций

Линейка ZSX поддерживает длину труб до 30м для удобства размещения.

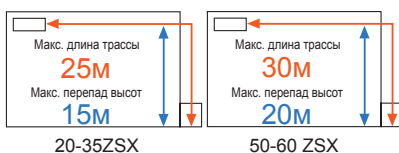

Установка в трехэтажных домах стала доступна благодаря увеличенной длине труб

Выбор места для установки наружных блоков стал проще благодаря длинным трубам. Поскольку всего один наружный блок нужен для трехэтажного дома, место его размещения требуется немного и его легко найти. Внутренние блоки могут ставиться далеко друг от друга, например на первом и третьем этажах.

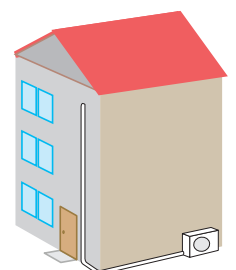

Высокие технологии

Наши последние технологии

Вентилятор

Оптимизированы параметры вентилятора и двигателя – сохранена та же производительность, что и в предыдущей серии при меньшем энергопотреблении. Эффект усиливается благодаря новой решетке – эффективность стала выше еще на 5%, а уровень шума снизился.



Лопасты с зубцами

Контрольная плата

Печатная плата внешнего блока имеет влагостойкое покрытие, которое обеспечивает большую долговечность.



Защитная решетка

Решетка с радиальным контуром была разработана для того, чтобы эффективно направлять поток воздуха наружу. Снижение нагрузки на мотор и вентилятор ведет к увеличению энергоэффективности и уменьшению уровня шума.

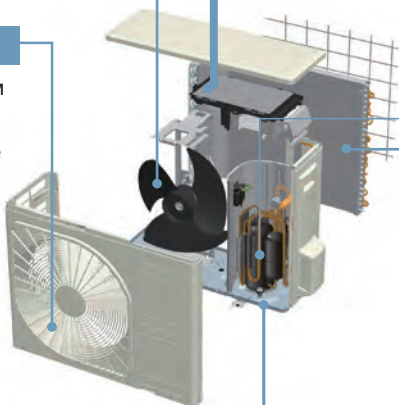

Высокоэффективный двойной роторный компрессор постоянного тока

Новый двухроторный компрессор постоянного тока имеет высокую эффективность на любых скоростях. Низкая вибрация, низкий уровень шума и высокая эффективность достигнуты с помощью оптимизации размеров механической части и использования мощного неодимового мотора.

Сверх коррозионно стойкий поддон

Материал, используемый в изготовлении основания внешнего блока, имеет высокую коррозионную и механическую стойкость в сравнении с обычными материалами.



Наружный блок

Благодаря изменению конфигурации пластин с плоского на М-образный профиль эффективность возросла на 10%. Эта структура позволила увеличить теплоотдачу.

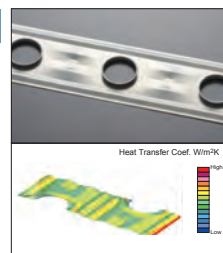

Внутренний блок

Оптимальная комбинация конфигурации ребер и медной трубки позволила увеличить объем воздушного потока, не увеличивая размеры блока. Эффективность теплообменника возросла на 33% по сравнению с предыдущими моделями. Новая конфигурация теплообменника позволяет увеличить воздушный поток и вместе с этим сэкономить энергию.

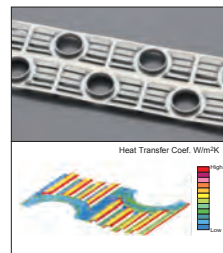

Принцип трех датчиков

Контроль комнатной температуры и влажности очень важен для комфортной жизни. Получая параметры с датчика комнатной температуры, датчика влажности в помещении и датчика внешней температуры, система позволяет достичь требуемых параметров кондиционирования.



① Датчик комнатной температуры

② Датчик внешней температуры

③ Датчик влажности

Моторизированная панель забор воздуха

Моторизированная панель позволила совместить дизайнерские и инженерные мысли. Было существенно снижено сопротивление воздуха и получен неповторимый внешний вид.





Новое поколение хладагента R32

Регламент Европейского союза № 517/2014

Представлен в 2015 году для регулирования выбросов фторированных парниковых газов.

Газы на базе гидрофторуглерода (ГФУ) являются парниковыми и широко используются в кондиционировании воздуха.

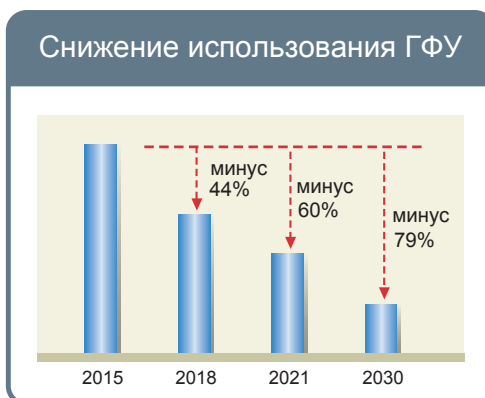

Фреон R32 газ с низким коэффициентом глобального потепления (КГП)

- Газ однокомпонентный, легок в производстве.
- Ранее был известен как компонент фреона R410 (50% R32, 50% R125)
- Уже используется в системах кондиционирования по всему миру.
- Имеет нулевой потенциал озонного истощения.
- Повышенная энергоэффективность в сравнении с R410.
- Меньшее количество газа при заправке в сравнении с R410.
- Легко утилизируется.

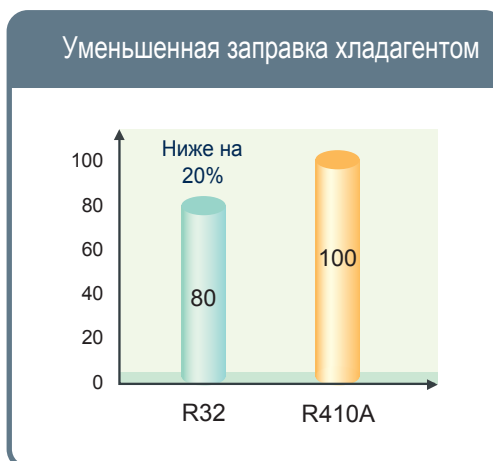
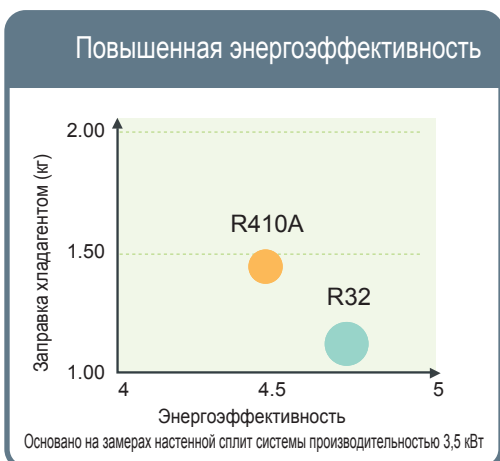
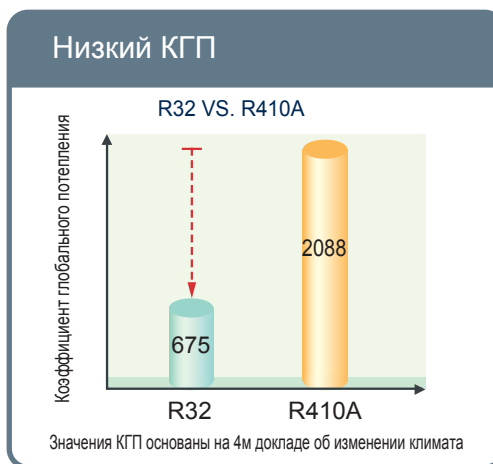

SRK-ZSX-W

Настенный кондиционер



Бежевый металлик (титаниум)
SRK ZSX-WT



Белый на черном основании
(контраст) SRK ZSX-WB



SRK20ZSX-W, SRK25ZSX-W, SRK35ZSX-W
SRK50ZSX-W, SRK60ZSX-W



Беспроводной
пульт управления

RC-E5 RC-EX3A RCH-E3
(опция)



Только с адаптером SC-BIKN2-E,
SC-BIKN-E



Внутренние блоки SRK-ZSX-W являются гибридными и могут быть подключены к наружному блоку на фреоне R32 или R410A.



Все модели SRK-ZSX-W могут быть выбраны для использования в качестве внутренних блоков в комплекте с наружными блоками SCM Multi system.



Поддержка приложения Smart M-Air. Для управления кондиционером необходимо устройство WF-RAC.



Возможно удаленное управление при помощи Wi-Fi (AM-MHI-01, WF-RAC) (опция).



SRK20ZSX-W, SRC25ZSX-W,
SRC35ZSX-W, SRC50ZSX-W2,
SRC60ZSX-W1

Длина трубопровода для подачи хладагента

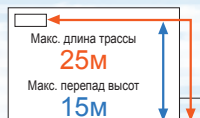

SRK20ZSX-W,
SRC25ZSX-W,
SRC35ZSX-W

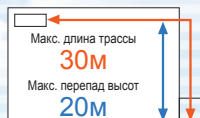

SRC50ZSX-W,
SRC60ZSX-W

ПРЕИМУЩЕСТВА

- Серия ZSX с элегантным дизайном вне времени отлично подходит для малых и средних жилых помещений.
- Высокая энергоэффективность A+++ при охлаждении и нагреве.
- Низкий коэффициент глобального потепления (GWP) и высокая энергоэффективность благодаря фреону R32.
- Тихий и мощный воздушный поток достигается благодаря технологии JET.
- Режим очистки от аллергенов очищает воздух - эксклюзивная технология Mitsubishi Heavy Industries Thermal Systems.
- Wi-Fi управление (опция) доступна при установке приложения Smart M-Air на ваш смартфон или планшет.

NEW

ХАРАКТЕРИСТИКИ

Внутренний блок			SRK20ZSX-W,-WB,-WT	SRK25ZSX-W,-WB,-WT	SRK35ZSX-W,-WB,-WT	SRK50ZSX-W,-WB,-WT	SRK60ZSX-W,-WB,-WT
Наружный блок			SRC20ZSX-W	SRC25ZSX-W	SRC35ZSX-W	SRC50ZSX-W2	SRC60ZSX-W1
Электроснабжение			1 фаза, 220 - 240, 50 Гц				
Номинальная холодопроизводительность (Мин-Макс)		кВт	2.0 (0.9~3.4)	2.5 (0.9~3.8)	3.5 (0.9~4.5)	5.0 (1.0~6.2)	6.1 (1.0~6.9)
Номинальная тепловая производительность (Мин-Макс)		кВт	2.7 (0.8~5.5)	3.2 (0.8~6.0)	4.3 (0.8~6.8)	6.0 (0.8~8.2)	6.8 (0.8~8.8)
Потребляемая мощность		кВт	0.31 / 0.47	0.44 / 0.59	0.74 / 0.90	1.24 / 1.36	1.71 / 1.65
EER/COP			6.45 / 5.74	5.68 / 5.42	4.73 / 4.78	4.03 / 4.41	3.57 / 4.12
Макс. потребляемый ток		А	9	9	9	15	15
Уровень шума	Внутр.	Охлаждение/Нагрев	53 / 55	55 / 56	58 / 58	59 / 62	62 / 63
	Наружн.	Охлаждение/Нагрев	56 / 58	57 / 58	61 / 62	63 / 61	65 / 64
Уровень звукового давления	Внутр.	Охлаждение/Нагрев	38 / 31 / 24 / 19	39 / 33 / 25 / 19	43 / 35 / 26 / 19	44 / 39 / 31 / 22	48 / 41 / 33 / 22
		Охлаждение/Нагрев	38 / 33 / 25 / 19	40 / 34 / 27 / 19	42 / 35 / 28 / 19	47 / 41 / 33 / 23	47 / 42 / 34 / 23
	Наружн.	Охлаждение/Нагрев	43 / 45	44 / 45	48 / 47	51 / 49	52 / 53
Воздушный поток	Внутр.	Охлажд. (Hi/Me/Lo)	11.3 / 9.1 / 6.0 / 5.0	12.2 / 10.0 / 6.7 / 5.0	13.1 / 10.8 / 7.3 / 5.0	14.3 / 12.4 / 7.8 / 5.4	16.3 / 13.4 / 8.9 / 5.4
		Нагрев (Hi/Me/Lo)	12.2 / 10.3 / 7.2 / 5.4	12.8 / 11.0 / 7.8 / 5.4	13.9 / 11.8 / 8.6 / 5.4	17.3 / 14.3 / 9.8 / 6.2	17.8 / 13.7 / 10.9 / 6.2
	Наружн.	Охлаждение/Нагрев	31.0 / 31.0	31.0 / 31.0	36.0 / 31.0	39.0 / 33.0	41.5 / 39.0
Габариты	Внутр.		305 x 920 x 220				
	Наружн.	ВхШхГ	640 x 800(+71) x 290				
Вес нетто	Внутрен. / Наружн.	кг	13.0 / 43.0			13.0 / 45.0	
Хладагент	Тип/GWP		R32 / 675				
	Объем	кг/TCO _{Eq}	1.20 / 0.810				
Диам. труб.	Жидкость/газ	ø мм	6.35(1/4") / 9.52(3/8")			6.35(1/4") / 12.7(1/2")	
Максимальная длина трассы		м	Макс.25 [15]				
Макс. перепад между блоками		Наружный выше/ниже	Макс.15 / Макс.15			Макс.20 / Макс.20	
Диапазон рабочих температур	Охлаждение	°C	-15~46				
	Нагрев		-20~24				
Воздушный фильтр (количество)			Противоаллергенный фильтр x 1, Фотокаталитический моющийся дезодорирующий фильтр x 1				

Данные измерены при следующих условиях(ISO-T1, H1). Охлаждение: температура в помещении 27°CDB, 19°CWB, наружная температура 35°CDB. Нагрев: температура в помещении 20°CDB, наружная температура 7°CDB, 6°CWB.

* Показывает значение в безэховой камере. При работе эти значения немного выше из-за условий окружающей среды.

* эквивалент в тоннах CO₂ означает количество парниковых газов представленных как вес парниковых газов в метрических тоннах и их потенциал глобального потепления.

SRK-ZR-W

Настенный кондиционер

NEW
(100ZR)



Беспроводной пульт управления



SRK63ZR-W, SRK71ZR-W, SRK80ZR-W, SRK100ZR-W



Внутренние блоки SRK-ZR-W являются гибридными и могут быть подключены к наружному блоку на фреоне R32 или R410A.



SRK71ZR-W может быть выбран для использования как внутренние блоки в комбинации с наружными блоками SCM Multi system.

■ Длина трубопровода для подачи хладагента

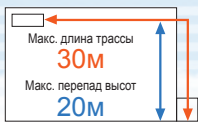

SRK63ZR-W
SRK71ZR-W
SRK80ZR-W



SRC63ZR-W



SRC71ZR-W, SRC80ZR-W



FDC100VNP-W



Поддержка приложения Smart M-Air. Для управления кондиционером необходимо устройство WF-RAC.



Возможно удаленное управление при помощи Wi-Fi (AM-MHI-01, WF-RAC) (опция).

■ ПРЕИМУЩЕСТВА

- Серия ZR идеальное решение для нагрева и охлаждения больших помещений в вашем доме.
- Компактный и легкий. 10.0кВт наружный блок весит 57 кг, что на 20% легче чем предыдущая модель.
- Низкий коэффициент глобального потепления (GWP) и высокая энергоэффективность благодаря фреону R32.
- Тихий и мощный воздушный поток достигается благодаря технологии JET.
- Режим очистки от аллергенов очищает воздух - эксклюзивная технология Mitsubishi Heavy Industries Thermal Systems.
- Wi-Fi управление (опция) доступна при установке приложения Smart M-Air на ваш смартфон или планшет.

NEW

■ ХАРАКТЕРИСТИКИ

Внутренний блок			SRK63ZR-W	SRK71ZR-W	SRK80ZR-W	SRK100ZR-W
Наружный блок			SRC63ZR-W	SRC71ZR-W	SRC80ZR-W	FDC100VNP-W
Электроснабжение			1 фаза, 220 - 240 В, 50 Гц			
Номинальная холодопроизводительность (Мин-Макс)		кВт	6.3 (1.2~7.4)	7.1 (2.3~7.8)	8.0 (2.3~9.7)	9.6 (2.1~9.6)
Номинальная тепловая производительность (Мин-Макс)		кВт	7.1 (0.8~9.3)	8.0 (2.0~10.8)	9.0 (2.1~11.2)	10.0 (1.7~10.4)
Потребляемая мощность		кВт	1.63 / 1.64	1.93 / 1.95	2.09 / 2.27	3.10 / 2.80
EER/COP			3.87 / 4.33	3.68 / 4.10	3.83 / 3.96	3.10 / 3.57
Макс. потребляемый ток		А	14.5	17	17	19
Уровень шума	Внутр.	Охлаждение/Нагрев	56 / 58	57 / 60	60 / 62	59 / 62
	Наружн.	Охлаждение/Нагрев	64 / 65	63 / 63	67 / 67	68 / 67
Уровень звукового давления	Внутр.	Охлаждение/Нагрев	44 / 39 / 35 / 25	44 / 41 / 37 / 25	47 / 44 / 39 / 26	48 / 45 / 40 / 27
	Наружн.	Охлаждение/Нагрев	44 / 38 / 34 / 28	46 / 39 / 35 / 28	47 / 41 / 36 / 29	48 / 43 / 38 / 30
Воздушный поток	Внутр.	Охлажд. (Hi/Me/Lo)	20.5 / 18.1 / 15.7 / 10.4	20.5 / 18.6 / 16.2 / 10.4	23.5 / 20.2 / 17.5 / 10.4	24.5 / 21.3 / 17.6 / 10.4
	Наружн.	Нагрев (Hi/Me/Lo)	22.5 / 19.0 / 16.5 / 13.1	25.0 / 19.8 / 17.3 / 13.3	26.5 / 21.3 / 18.4 / 13.5	27.5 / 23.2 / 19.1 / 13.6
Габариты	Внутр.	ВхШхГ	339 x 1197 x 262			
	Наружн.		мм	640 x 800(+71) x 290	750 x 880(+88) x 340	
Вес нетто	Внутрен. / Наружн.	кг	15.5 / 45.0	15.5 / 56.0	16.5 / 57.0	
	Хладагент	Тип/GWP	R32 / 675			
Диам. труб.	Объем	кг/TCO ₂ Eq	1.25 / 0.844	1.5 / 1.013	1.6 / 1.080	1.7 / 1.148
	Жидкость/газ	Ø мм	6.35(1/4") / 12.7(1/2")			
Максимальная длина трассы		м	Макс.30 [15]			
Макс. перепад между блоками		Наружный выше/ниже	Макс.20 / Макс.20			
Диапазон рабочих температур	Охлаждение	°C	-15~46			
	Нагрев	°C	-15~24			
Воздушный фильтр (количество)			Противоаллергенный фильтр x 1, Фотокаталитический моющийся дезодорирующий фильтр x 1			

Данные измерены при следующих условиях(ISO-T1, H1). Охлаждение: температура в помещении 27°CDB, 19°CWB, наружная температура 35°CDB. Нагрев: температура в помещении 20°CDB, наружная температура 7°CDB, 6°CWB.

* Показывает значение в безуховой камере. При работе эти значения немного выше из-за условий окружающей среды.

• 'эквивалент в тоннах CO₂' означает количество парниковых газов представленных как вес парниковых газов в метрических тоннах и их потенциал глобального потепления.

SRK-ZS-W

Настенный кондиционер



Цвет: Titanium (титаниум)
SRK ZS-WT



Цвет: Contrast (контраст)
SRK ZS-WB



Беспроводной пульт управления



Внутренние блоки SRK-ZS-W являются гибридными и могут быть подключены к наружному блоку на фреоне R32 или R410A.



Все модели SRK-ZS-W могут быть выбраны для использования в качестве внутренних блоков в комплекте с наружными блоками SCM Multi system.



SRC20ZS-W, SRC25ZS-W2
SRC35ZS-W2



SRC50ZS-W

Длина трубопровода для подачи хладагента

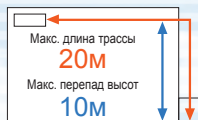

SRC20ZS-W,
SRC25ZS-W,
SRC35ZS-W

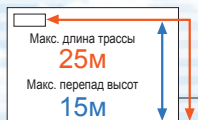

SRC50ZS-W



Поддержка приложения Smart M-Air. Для управления кондиционером необходимо устройство WF-RAC.



Возможно удаленное управление при помощи Wi-Fi (AM-MHI-01, WF-RAC) (опция).



RC-E5 RC-EX3A RCH-E3 (опция)
Только с адаптером SC-BIKN2-E, SC-BIKN-E

ПРЕИМУЩЕСТВА

- Серия ZS с элегантным дизайном вне времени отлично подходит для малых и средних жилых помещений.
- Доступен выбор в трех разных цветах.
- Низкий коэффициент глобального потепления (GWP) и высокая энергоэффективность благодаря фреону R32.
- Тихий и мощный воздушный поток достигается благодаря технологии JET.
- Режим очистки от аллергенов очищает воздух - эксклюзивная технология Mitsubishi Heavy Industries Thermal Systems.
- Wi-Fi управление (опция) доступна при установке приложения Smart M-Air на ваш смартфон или планшет.

NEW

ХАРАКТЕРИСТИКИ

Внутренний блок			SRK20ZS-W,-WB,-WT	SRK25ZS-W,-WB,-WT	SRK35ZS-W,-WB,-WT	SRK50ZS-W,-WB,-WT
Наружный блок			SRC20ZS-W	SRC25ZS-W2	SRC35ZS-W2	SRC50ZS-W
Электроснабжение			1 фаза, 220 - 240 В, 50 Гц			
Номинальная холодопроизводительность (Мин-Макс)		кВт	2.0(0.9~2.9)	2.5(0.9~3.1)	3.5(0.9~4.0)	5.0(1.3~5.5)
Номинальная тепловая производительность (Мин-Макс)		кВт	2.7(0.9~4.3)	3.2(0.9~4.5)	4.0(0.9~5.0)	5.8(1.3~6.6)
Потребляемая мощность		кВт	0.44 / 0.59	0.62 / 0.74	0.89 / 0.94	1.35 / 1.56
EER/COP		кВт	4.55 / 4.58	4.03 / 4.32	3.93 / 4.26	3.70 / 3.72
Макс. потребляемый ток		А	9	9	9	14.5
Уровень шума	Внутр.	Охлаждение/Нагрев	48 / 50	50 / 53	54 / 56	59 / 60
	Наружн.	Охлаждение/Нагрев	56 / 56	56 / 58	61 / 61	61 / 63
Уровень звукового давления	Внутр.	Охлаждение/Нагрев	34 / 25 / 22 / 19	36 / 28 / 23 / 19	40 / 30 / 26 / 19	46 / 36 / 29 / 22
	Наружн.	Охлаждение/Нагрев	36 / 29 / 23 / 19	39 / 30 / 24 / 19	41 / 36 / 25 / 19	46 / 37 / 31 / 24
Воздушный поток	Внутр.	Охлажд. (Hi/Me/Lo)	9.3 / 7.0 / 5.9 / 5.0	9.9 / 8.0 / 5.9 / 5.0	11.3 / 8.7 / 7.0 / 5.0	12.1 / 9.9 / 7.4 / 5.9
	Наружн.	Нагрев (Hi/Me/Lo)	10.0 / 8.5 / 6.5 / 5.9	11.3 / 8.7 / 6.7 / 5.9	12.3 / 11.0 / 7.0 / 5.6	13.9 / 11.2 / 9.1 / 7.4
Габариты	Внутр.	ВхШхГ	290 x 870 x 230			595 x 780(+62) x 290
	Наружн.	ВхШхГ	540 x 780(+62) x 290			595 x 780(+62) x 290
Вес нетто		кг	9.5 / 31.0		9.5 / 34.5	10.0 / 36.0
Хладагент		Тип/GWP	R32 / 675			
		Объем	0.62 / 0.419		0.78 / 0.527	1.05 / 0.709
Диам. труб.		Жидкость/газ	ø мм 6.35(1/4") / 9.52(3/8")			
Максимальная длина трассы		м	Макс. 20 [15]			
Макс. перепад между блоками		Наружный выше/ниже	Макс. 10 / Макс. 10			Макс. 15 / Макс. 15
Диапазон рабочих температур		Охлаждение	-15~46			
		Нагрев	-15~24			
Воздушный фильтр (количество)			Противоаллергенный фильтр x 1, Фотокаталитический моющийся дезодорирующий фильтр x 1			

Данные измерены при следующих условиях(ISO-T1, H1). Охлаждение: температура в помещении 27°CDB, 19°CWB, наружная температура 35°CDB. Нагрев: температура в помещении 20°CDB, наружная температура 7°CDB, 6°CWB.

* Показывает значение в беззвонной камере. При работе эти значения немного выше из-за условий окружающей среды.

* * "эквивалент в тоннах CO2" означает количество парниковых газов представленных как вес парниковых газов в метрических тоннах и их потенциал глобального потепления.

SRK-ZSP-W



Настенный кондиционер



Беспроводной пульт управления



SRK-ZSP-W внутренние блоки являются гибридными и могут быть подключены к наружному блоку на фреоне R32 или R410A.



Возможно удаленное управление при помощи Wi-Fi (IS-IR-WIFI-1) (опция).



SRK25ZSP-W, SRK35ZSP-W, SRK45ZSP-W

■ Длина трубопровода для подачи хладагента

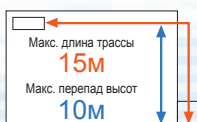

SRK25ZSP-W
SRK35ZSP-W

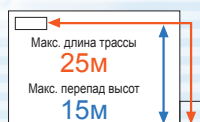

SRK45ZSP-W

RC-E5 RC-EX3A RCH-E3 (опция)



Только с адаптером SC-BIKN2-E, SC-BIKN-E



SRC25ZSP-W
SRC35ZSP-W



SRC45ZSP-W

■ ПРЕИМУЩЕСТВА

- Компактный дизайн серии ZSP превосходит для малых помещений таких как спальни и домашние офисы.
- Улучшенная энергоэффективность. Все блоки имеют класс энергоэффективности A++.
- Низкий коэффициент глобального потепления (GWP) и высокая энергоэффективность благодаря фреону R32.
- Компактный и легкий дизайн наружного блока обеспечивает простоту установки.
- Режим самоочистки помогает поддерживать чистоту воздуха в помещении.

■ ХАРАКТЕРИСТИКИ

Внутренний блок			SRK25ZSP-W	SRK35ZSP-W	SRK45ZSP-W
Наружный блок			SRC25ZSP-W	SRC35ZSP-W	SRC45ZSP-W
Электроснабжение			1 фаза, 220 - 240 В, 50 Гц		
Номинальная холодопроизводительность (Мин-Макс)		кВт	2.5(0.9~3.1)	3.2(0.9~3.7)	4.5(1.3~4.8)
Номинальная тепловая производительность (Мин-Макс)		кВт	2.8(1.0~4.1)	3.6(1.0~4.6)	5.0(1.2~5.8)
Потребляемая мощность		кВт	0.710 / 0.690	0.910 / 0.930	1.350 / 1.360
EER/COP					
		Охлаждение/Нагрев	3.52/4.05	3.52 / 3.87	3.33 / 3.68
Макс. потребляемый ток		А	9	9	14.5
Уровень шума	Внутр.	Охлаждение/Нагрев	57 / 57	58 / 58	56 / 62
	Наружн.	Охлаждение/Нагрев	57 / 56	59 / 60	63 / 64
Уровень звукового давления	Внутр.	Охлаждение/Нагрев	45 / 34 / 23	45 / 36 / 23	44 / 39 / 24
		Охлаждение/Нагрев	43 / 34 / 26	44 / 36 / 28	48 / 41 / 30
	Наружн.	Охлаждение/Нагрев	47 / 45	48 / 48	51 / 51
		Охлаждение/Нагрев	47 / 45	48 / 48	51 / 51
Воздушный поток	Внутр.	Охлажд. (Hi/Me/Lo)	10.0 / 7.3 / 4.2	9.5 / 6.8 / 4.2	9.0 / 7.2 / 3.8
		Нагрев (Hi/Me/Lo)	9.5 / 7.3 / 5.2	9.6 / 7.4 / 5.5	12.0 / 9.2 / 6.2
	Наружн.	Охлаждение/Нагрев	23.7 / 19.7	22.8 / 22.0	35.6 / 33.4
Габариты	Внутр.		267 x 783 x 210		
	Наружн.	ВхШхГ	540 x 645(+57) x 275		595 x 780(+62) x 290
Вес нетто	Внутрен. / Наружн.	кг	7.0 / 26.5	7.0 / 28.5	7.5 / 36.0
Хладагент	Тип/GWP		R32 / 675		
	Объем		кг/CO ₂ /Eq		
			0.550 / 0.371	0.68 / 0.459	1.10 / 0.743
Диам. труб.	Жидкость/газ		ø мм		
			6.35(1/4") / 9.52(3/8")		
Максимальная длина трассы		м	Макс. 15 [10]	Макс. 15 [10]	Макс. 25 [15]
Макс. перепад между блоками		Наружный выше/ниже	Макс. 10 / Макс. 10		
Диапазон рабочих температур	Охлаждение		-15~46		
	Нагрев		-15~24		
Воздушный фильтр (количество)			-		

Данные измерены при следующих условиях(ISO-T1, H1). Охлаждение: температура в помещении 27°CDB, 19°CWB, наружная температура 35°CDB. Нагрев: температура в помещении 20°CDB, наружная температура 7°CDB, 6°CWB.

* Показывает значение в безуховой камере. При работе эти значения немного выше из-за условий окружающей среды.

• 'эквивалент в тоннах CO₂' означает количество парниковых газов представленных как вес парниковых газов в метрических тоннах и их потенциал глобального потепления.

SRF-ZS/ZSX

Напольный кондиционер

NEW



Автоматический выбор воздухоподачи

Можно выбрать нижний и верхний выдув.



Беспроводной пульт управления



SRF25ZS-W, SRF35ZS-W, SRF50ZSX-W



Все модели SRF-ZS/ZSX-W могут быть выбраны для использования в качестве внутренних блоков в комплекте с наружными блоками SCM Multi system.



Поддержка приложения Smart M-Air. Для управления кондиционером необходимо устройство WF-RAC.



Возможно удаленное управление при помощи WI-FI (AM-MHI-01, WF-RAC) (опция).



SRC25ZS-W2
SRC35ZS-W2



SRC50ZSX-W2

Удобство монтажа

Межблочные коммуникации возможно вывести в одном из шести направлений.



ПРЕИМУЩЕСТВА

- Элегантная полуплоская фронтальная передняя панель в стильном белом подходе к различным типам комнат и создает расслабляющую атмосферу.
- Можно повесить на стену или поставить на пол.
- Низкий коэффициент глобального потепления (GWP) и высокая энергоэффективность благодаря фреону R32.
- Тихая работа. Шум 25ZS-W в режиме охлаждения всего 25дБ(A).
- Режим управления заслонками позволяет пользователю менять их углы и положение. Заслонки могут быть установлены под разными углами.
- Штатно комплектуется противоаллергенным фильтром.

ХАРАКТЕРИСТИКИ

Внутренний блок			SRF25ZS-W	SRF35ZS-W	SRF50ZSX-W
Наружный блок			SRC25ZS-W2	SRC35ZS-W2	SRC50ZSX-W2
Электроснабжение			1 фаза, 220 - 240 В, 50 Гц		
Номинальная холодопроизводительность (Мин-Макс)		кВт	2.5 (0.9~3.1)	3.5 (0.9~4.1)	5.0 (1.1~5.6)
Номинальная тепловая производительность (Мин-Макс)		кВт	2.9 (0.8~3.7)	4.5 (0.8~5.2)	6.0 (0.8~7.4)
Потребляемая мощность		кВт	0.59 / 0.66	0.82 / 1.12	1.32 / 1.58
EER/COP			4.24 / 4.39	4.27 / 4.02	3.79 / 3.80
Макс. потребляемый ток		А	9	9	15
Уровень шума	Внутр.	Охлаждение/Нагрев	50 / 51	51 / 52	58 / 58
	Наружн.	Охлаждение/Нагрев	59 / 60	63 / 64	63 / 62
Уровень звукового давления	Внутр.	Охлаждение/Нагрев	38 / 32 / 29 / 25	40 / 35 / 33 / 29	46 / 38 / 33 / 28
	Наружн.	Охлаждение/Нагрев	39 / 35 / 33 / 29	41 / 36 / 35 / 33	46 / 41 / 38 / 32
Воздушный поток	Внутр.	Охлаждение/Нагрев	45 / 47	50 / 51	51 / 51
		Охлажд. (Hi/Me/Lo)	9.0 / 7.6 / 6.7 / 5.8	9.2 / 7.8 / 7.3 / 6.4	11.5 / 9.6 / 7.4 / 6.6
	Наружн.	Нагрев (Hi/Me/Lo)	10.5 / 8.2 / 7.7 / 6.6	10.7 / 8.3 / 8.1 / 7.4	12.0 / 10.0 / 9.4 / 7.6
Габариты	Внутр.		600 x 860 x 238		
	Наружн.	ВхШxГ	540 x 780(+62) x 290		640 x 800(+71) x 290
Вес нетто	Внутрен. / Наружн.	кг	18.0 / 31.0	19.0 / 34.5	19.0 / 45.0
Хладагент	Тип/GWP		R32 / 675		
	Объем	кг/ТСО,Eq	0.62/0.419	0.78/0.527	1.30 / 0.878
Диам. труб.	Жидкость/газ	Ø мм	6.35(1/4") / 9.52(3/8")		6.35(1/4") / 12.7(1/2")
Максимальная длина трассы		м	Макс. 20 [10]	Макс. 20 [15]	Макс. 30 [15]
Макс. перепад между блоками	Наружный выше/ниже	м	Макс. 10 / Макс. 10		
Диапазон рабочих температур	Охлаждение	°C	-15~-24		-15~-46
	Нагрев				-20~-24
Воздушный фильтр (количество)			Противоаллергенный фильтр x 1, Фотокаталитический моющийся дезодорирующий фильтр x 1		

Данные измерены при следующих условиях(ISO-T1, H1). Охлаждение: температура в помещении 27°CDB, 19°CWB, наружная температура 35°CDB. Нагрев: температура в помещении 20°CDB, наружная температура 7°CDB, 6°CWB.

* Показывает значение в беззвонной камере. При работе эти значения немного выше из-за условий окружающей среды.

• *эквивалент в тоннах CO₂ означает количество парниковых газов представленных как вес парниковых газов в метрических тоннах и их потенциал глобального потепления.

SRR-ZS

Канальный кондиционер

NEW



Беспроводной пульт управления



SRC25ZS-W2, SRC35ZS-W2

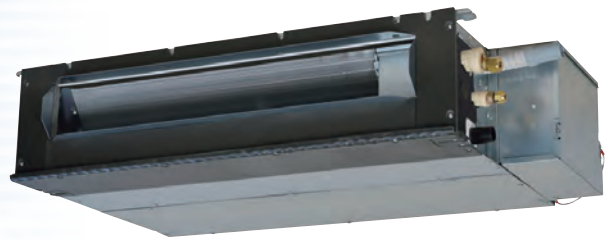

SRR25ZS-W, SRR35ZS-W



Все модели SRR-ZS могут быть выбраны для использования в качестве внутренних блоков в комплекте с наружными блоками SCM Multi system.



Поддержка приложения Smart M-Air. Для управления кондиционером необходимо устройство WF-RAC.



Возможно удаленное управление при помощи WI-FI (AM-MHI-01, WF-RAC) (опция).

UT-BAT1EF

Комплект нижнего воздухозаборника (опция)

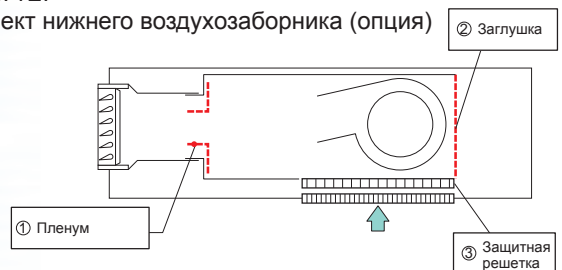

Встроенный дренажный насос

Внутренние блоки оснащены встроенным дренажным насосом (напор 600 мм. водяного столба). Это позволяет прокладывать трубопровод в зависимости от места установки.

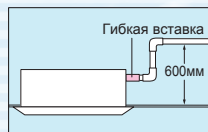

ПРЕИМУЩЕСТВА

- Серия внутренних блоков SRR для скрытой установки под потолком идеальна для гостиных и спален.
- Тонкий дизайн, высота SRR блоков всего 200 мм.
- Низкий коэффициент глобального потепления (GWP) и высокая энергоэффективность благодаря фреону R32.
- Тихая работа
- Низкий уровень статического давления (35 Па)

ХАРАКТЕРИСТИКИ

Внутренний блок			SRR25ZS-W	SRR35ZS-W
Наружный блок			SRC25ZS-W2	SRC35ZS-W2
Электроснабжение			1 фаза, 220 - 240 В, 50 Гц	
Номинальная холодопроизводительность (Мин~Макс)		кВт	2.5 (0.9 ~ 3.2)	3.5 (0.9 ~ 4.1)
Номинальная тепловая производительность (Мин~Макс)		кВт	2.9 (0.9 ~ 4.4)	4.2 (1.0 ~ 5.2)
Потребляемая мощность		кВт	0.62 / 0.65	
EER/COP			4.03 / 4.46	
Макс. потребляемый ток		А	9	
Уровень шума	Внутр.	Охлаждение/Нагрев	56 / 59	
	Наружн.	Охлаждение/Нагрев	58 / 58	
Уровень звукового давления	Внутр.	Охлаждение/Нагрев	37 / 33 / 30 / 24	
	Наружн.	Охлаждение/Нагрев	40 / 37 / 34 / 28	
Воздушный поток	Внутр.	Охлажд. (Hi/Me/Lo)	9.5 / 8.0 / 6.5 / 4.5	
	Наружн.	Нагрев (Hi/Me/Lo)	10.0 / 9.0 / 8.0 / 6.0	
Доступное внешнее статическое давление		Па	35(Начальное статическое давление с воздушным фильтром : 5 Па)	
Габариты	Внутр.	ВхШхГ	200 x 750 x 500	
	Наружн.		540 x 780(+62) x 290	
Вес нетто		кг	20.5 / 31.0	
Хладагент		Тип/GWP	R32 / 675	
		Объем	0.62 / 0.419	
Диам. труб.		Жидкость/газ	Ø мм 6.35(1/4") / 9.52(3/8")	
Максимальная длина трассы		м	Макс. 20 [15]	
Макс. перепад между блоками		Наружный выше/ниже	Макс. 10 / Макс.10	
Диапазон рабочих температур		Охлаждение	-15~46	
		Нагрев	-15~24	
Комплект нижнего воздухозаборника (опция)			UT-BAT1EF	

Данные измерены при следующих условиях(ISO-T1, H1). Охлаждение: температура в помещении 27° CDB, 19° CWB, наружная температура 35° CDB. Нагрев: температура в помещении 20° CDB, наружная температура 7° CDB, 6° CWB.

* Показывает значение в безжировой камере. При работе эти значения немного выше из-за условий окружающей среды.

• 'эквивалент в тоннах CO2' означает количество парниковых газов представленных как вес парниковых газов в метрических тоннах и их потенциал глобального потепления.

FDTC-VH

Кассетный кондиционер

NEW



Европейский дизайн и плоская панель

Решетки панели с уникальной структурой и белая панель, которая сливается с комнатой

NEW



Соты



Решетка

FDTC25VH1
FDTC35VH1
FDTC40VH
FDTC50VH
FDTC60VH

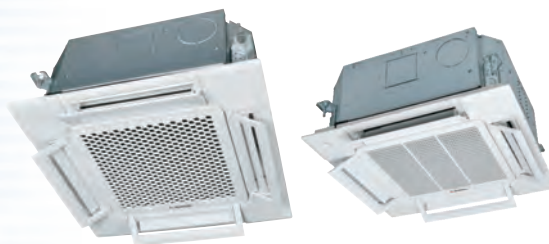

Оptionальное оборудование

Проводное управление

Датчик движения

Беспроводное управление



RC-EX3A



RC-E5



RCH-E3



LB-TC-5W-E



RCN-TC-5AW-E2.E3



SRC25ZS-W2
SRC35ZS-W2



SRC40ZS-W2
SRC50ZS-W2
SRC60ZS-W2



Все кондиционеры серии FDTC-VH (кроме FDTC40VH) могут использоваться в качестве комнатного блока вместе с наружным блоком SCM Multi system (за исключением 40VH).

(кроме 40VH)



Внутренние блоки FDTC40-60VH являются гибридными и могут быть подключены к наружному блоку на фреоне R32 или R410A.



Возможно удаленное управление при помощи WI-FI (MH-RC-WIFI-1) (опция).

ПРЕИМУЩЕСТВА

- Европейский дизайн разработанный Zweigrad GmbH & Co. KG в Германии хорошо вписывается в помещения.
- Высота тонкой панели вместе с блоком всего 248 мм что дает простоту установки. Адаптировано у подвесным потолкам 600×600.
- Низкий коэффициент глобального потепления (GWP) и высокая энергоэффективность благодаря фреону R32.
- Панель защиты от сквозняков (опция) предотвращает холодные/горячие сквозняки.
- Датчик движения (опция) - энергосберегающий режим включающийся при отсутствии людей в помещении.
- Уменьшен уровень шума благодаря установке нового турбовентилятора и улучшениям теплообменника.

ХАРАКТЕРИСТИКИ

Внутренний блок			FDTC25VH1	FDTC35VH1	FDTC40VH	FDTC50VH	FDTC60VH	
Наружный блок			SRC25ZS-W2	SRC35ZS-W2	SRC40ZSX-W1	SRC50ZSX-W2	SRC60ZSX-W1	
Электроснабжение			1 фаза, 220 - 240 В, 50 Гц					
Номинальная холодопроизводительность (Мин-Макс)		кВт	2.5 (0.9~3.2)	3.5 (0.9 ~ 4.3)	4.0 (1.1 ~ 4.7)	5.0 (1.1 ~ 5.6)	5.6 (1.1 ~ 6.3)	
Номинальная тепловая производительность (Мин-Макс)		кВт	2.9 (0.9 ~ 4.0)	4.25 (0.9 ~ 4.6)	4.5 (0.6 ~ 5.4)	5.4 (0.6 ~ 6.3)	6.7 (0.6 ~ 6.7)	
Потребляемая мощность		Охлаждение/Нагрев	кВт	0.61 / 0.71	0.91 / 1.15	0.98 / 1.13	1.40 / 1.53	1.73 / 2.14
EER/COP		Охлаждение/Нагрев		4.10 / 4.08	3.85 / 3.70	4.08 / 3.98	3.58 / 3.53	3.23 / 3.13
Макс. потребляемый ток		A	9	9	15	15	15	
Уровень шума	Внутр.	Охлаждение/Нагрев	дБ(A)	51 / 52	52 / 53	59 / 59	59 / 59	60 / 60
	Наружн.	Охлаждение/Нагрев	58 / 59	62 / 62	63 / 62	63 / 62	65 / 65	
Уровень звукового давления	Внутр.	Охлаждение/Нагрев	дБ(A)	38 / 34 / 30 / 27	39 / 36 / 32 / 29	44 / 40 / 35 / 27	44 / 40 / 35 / 27	46 / 42 / 38 / 31
	Наружн.	Охлаждение/Нагрев	39 / 36 / 32 / 28	41 / 38 / 34 / 30	44 / 40 / 35 / 27	44 / 40 / 35 / 27	46 / 42 / 38 / 31	
Воздушный поток	Внутр.	Охлажд. (Hi/Me/Lo)	м³/мин	8.5 / 7.5 / 7.0 / 6.0	9.0 / 8.0 / 7.5 / 6.5	13 / 11 / 9 / 7	13 / 11 / 9 / 7	14 / 12 / 10 / 8
		Нагрев (Hi/Me/Lo)	9.5 / 8.5 / 7.5 / 6.5	10.0 / 9.0 / 8.0 / 7.0	13 / 11 / 9 / 7	13 / 11 / 9 / 8	14 / 12 / 10 / 8	
	Наружн.	Охлаждение/Нагрев	27.4 / 27.4	31.5 / 31.5	33 / 33	39 / 33	41.5 / 39	
Габариты	Внутр.	ВхШхГ	мм	Блок : 248 x 570 x 570 Панель : 10 x 620 x 620				
	Наружн.			540 x 780(+62) x 290	640 x 800(+71) x 290			
Вес нетто	Внутрен.		кг	16.0 (Блок : 13.5 Панель : 2.5)		16.5 (Блок : 14 Панель : 2.5)		
	Наружн.			31.0	34.5	45.0		
Хладагент	Тип/GWP		R32 / 675					
	Объем		кг/CO ₂ Eq	0.62 / 0.419	0.78 / 0.527	1.30 / 0.878		
Диам. труб.		Жидкость/газ	ø мм	6.35(1/4") / 9.52(3/8")		6.35(1/4") / 12.7(1/2")		
Максимальная длина трассы			м	Макс. 20 [15]		Макс. 30 [15]		
Макс. перепад между блоками		Наружный выше/ниже	м	Макс. 10 / Макс.10		Макс. 20 / Макс.20		
Диапазон рабочих температур	Охлаждение		°C	-15~24		-15~46		
	Нагрев			-20~24				
Панель		Стандартная панель : TC-PSA-5AW-E(Соты), TC-PSAG-5AW-E(Решетка) Панель защиты от сквозняка : TC-PSAE-5AW-E(Соты), TC-PSAGE-5AW-E(Решетка)						

Данные измерены при следующих условиях (ISO-T1, H1). Охлаждение: температура в помещении 27°CDB, 19°CWB, наружная температура 35°CDB.

Нагрев: температура в помещении 20°CDB, наружная температура 7°CDB, 6°CWB.

* Показывает значение в беззвонной камере. При работе эти значения немного выше из-за условий окружающей среды.

• 'эквивалент в тоннах CO₂' означает количество парниковых газов представленных как вес парниковых газов в метрических тоннах и их потенциал глобального потепления.

SRK-ZSX-S

Настенный кондиционер



SRK20ZSX-S, SRK25ZSX-S, SRK35ZSX-S
SRK50ZSX-S, SRK60ZSX-S

Single Multi Все модели SRK-ZSX могут быть выбраны для использования в качестве внутренних блоков в комплекте с наружными блоками SCM Multi system.

M-Air Поддержка приложения Smart M-Air. Для управления кондиционером необходимо устройство WF-RAC.

WiFi Возможно удаленное управление при помощи Wi-Fi (AM-MHI-01, WF-RAC) (опция).

Длина трубопровода для подачи хладагента

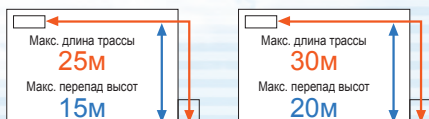

SRK20ZSX-S,
SRC25ZSX-S,
SRC35ZSX-S

SRK50ZSX-S,
SRC60ZSX-S



SRC20ZSX-S,
SRC25ZSX-S,
SRC35ZSX-S



SRC50ZSX-S,
SRC60ZSX-S



Беспроводной пульт управления

RC-E5 RC-EX3A RCH-E3 (опция)



Только с адаптером SC-BIKN2-E, SC-BIKN-E

ПРЕИМУЩЕСТВА

- Элегантный дизайн вне времени.
- Высокая сезонная энергоэффективность A+++ при охлаждении и нагреве.
- Тихий и мощный воздушный поток достигается благодаря технологии JET.
- Режим очистки от аллергенов очищает воздух - эксклюзивная технология Mitsubishi Heavy Industries Thermal Systems.
- Wi-Fi управление (опция) доступна при установке приложения Smart M-Air на ваш смартфон или планшет.



ХАРАКТЕРИСТИКИ

Внутренний блок			SRK20ZSX-S	SRK25ZSX-S	SRK35ZSX-S	SRK50ZSX-S	SRK60ZSX-S
Наружный блок			SRC20ZSX-S	SRC25ZSX-S	SRC35ZSX-S	SRC50ZSX-S	SRC60ZSX-S
Электроснабжение			1 фаза, 220 - 240 В, 50 Гц				
Номинальная холодопроизводительность (Мин-Макс)		кВт	2.0 (0.9~3.2)	2.5 (0.9~3.7)	3.5 (0.9~4.3)	5.0 (1.0~5.8)	6.1 (1.0~6.8)
Номинальная тепловая производительность (Мин-Макс)		кВт	2.7 (0.8~5.3)	3.2 (0.8~5.8)	4.3 (0.8~6.6)	6.0 (0.6~8.1)	6.8 (0.6~8.7)
Потребляемая мощность		кВт	0.32 / 0.47	0.44 / 0.59	0.78 / 0.90	1.30 / 1.36	1.81 / 1.67
EER/COP		Охлаждение/Нагрев	6.25 / 5.74	5.68 / 5.42	4.49 / 4.78	3.85 / 4.41	3.37 / 4.07
Макс. потребляемый ток		A	9	9	9	15	15
Уровень шума	Внутр.	Охлаждение/Нагрев	53 / 53	55 / 56	58 / 58	59 / 62	62 / 63
	Наружн.	Охлаждение/Нагрев	56 / 58	57 / 58	61 / 62	63 / 63	65 / 64
Уровень звукового давления	Внутр.	Охлаждение/Нагрев	38 / 31 / 24 / 19	39 / 33 / 25 / 19	43 / 35 / 26 / 19	44 / 39 / 31 / 22	46 / 41 / 33 / 22
	Наружн.	Охлаждение/Нагрев	38 / 32 / 25 / 19	40 / 34 / 27 / 19	41 / 35 / 28 / 19	46 / 41 / 33 / 23	46 / 42 / 34 / 23
Воздушный поток	Внутр.	Охлажд. (Hi/Me/Lo)	11.3 / 9.1 / 6.0 / 5.0	12.2 / 10.0 / 6.7 / 5.0	13.1 / 10.8 / 7.3 / 5.0	14.3 / 12.4 / 7.8 / 5.4	16.3 / 13.4 / 8.9 / 5.4
	Наружн.	Нагрев (Hi/Me/Lo)	12.2 / 10.3 / 7.2 / 5.4	12.8 / 11.0 / 7.8 / 5.4	13.9 / 11.8 / 8.6 / 5.4	17.3 / 14.3 / 9.8 / 6.2	17.8 / 13.7 / 10.9 / 6.2
Габариты	Внутр.	ВхШхГ	305 x 920 x 220				
	Наружн.	ВхШхГ	640 x 800(+71) x 290				
Вес нетто	Внутрен. / Наружн.	кг	13.0 / 43.0				13.0 / 45.0
Хладагент		Тип/GWP	R410A / 2088				
		Объем	1.45 / 3.028				1.50 / 3.132
Диам. труб.		Жидкость/Газ	6.35(1/4") / 9.52(3/8")				
Максимальная длина трассы		м	Макс.25 [15]				Макс.30 [15]
Макс. перепад между блоками		Наружный выше/ниже	Макс.15 / Макс.15				Макс.20 / Макс.20
Диапазон рабочих температур	Охлаждение	°C	-15~46				
			-20~24				
Воздушный фильтр (количество)			Противоаллергенный фильтр x 1, Фотокаталитический моющийся дезодорирующий фильтр x 1				

Данные измерены при следующих условиях(ISO-T1, H1). Охлаждение: температура в помещении 27°CDB, 19°CWB, наружная температура 35°CDB. Нагрев: температура в помещении 20°CDB, наружная температура 7°CDB, 6°CWB.

* Показывает значение в безэховой камере. При работе эти значения немного выше из-за условий окружающей среды.

* 'эквивалент в тоннах CO2' означает количество парниковых газов представленных как вес парниковых газов в метрических тоннах и их потенциал глобального потепления.

SRK-ZR-S

Настенный кондиционер



Беспроводной пульт управления

RC-E5 RC-EX3A RCH-E3 (опция)



Только с адаптером SC-BIKN2-E, SC-BIKN-E



SRK63ZR-S, SRK71ZR-S, SRK80ZR-S, SRK100ZR-S



SRK71ZR-S может быть выбран для использования в качестве внутреннего блока в комплекте с наружными блоками SCM100/125 Multi system.



SRK100ZR-S может быть выбран для использования в качестве внутреннего блока в комплекте с наружным блоком FDC200VSA MULTI системы.



SRC63ZR-S



SRC71ZR-S
SRC80ZR-S



FDC100VNP
FDC100VNA
FDC100VSA

Длина трубопровода для подачи хладагента

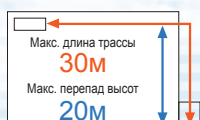

SRK63ZR-S
SRK71ZR-S
SRK80ZR-S
SRK100ZR-S
FDC100VNP

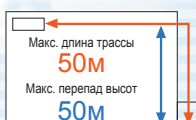

SRK100ZR-S
FDC100VNA
FDC100VSA



Поддержка приложения Smart M-Air. Для управления кондиционером необходимо устройство WF-RAC.



Возможно удаленное управление при помощи Wi-Fi (AM-MHI-01, WF-RAC) (опция).

ПРЕИМУЩЕСТВА

- Улучшенная энергоэффективность. Все блоки имеют класс энергоэффективности A++.
- Тихий и мощный воздушный поток достигается благодаря технологии JET.
- Режим очистки от аллергенов очищает воздух - эксклюзивная технология Mitsubishi Heavy Industries Thermal Systems.
- Wi-Fi управление (опция) доступно при установке приложения Smart M-Air на ваш смартфон или планшет.

ХАРАКТЕРИСТИКИ

Внутренний блок			SRK63ZR-S	SRK71ZR-S	SRK80ZR-S	SRK100ZR-S		
Наружный блок			SRC63ZR-S	SRC71ZR-S	SRC80ZR-S	FDC100VNP	FDC100VNA FDC100VSA	
Электропитание			1 фаза, 220 - 240 В, 50 Гц					3 фазы, 380 - 415 В, 50 Гц
Номинальная холодопроизводительность (Мин-Макс)		кВт	6.3 (1.2~7.1)	7.1 (2.3~7.7)	8.0 (2.3~9.0)	10.0 (2.4~10.5)	10.0 (4.0~11.2)	10.0 (4.0~11.2)
Номинальная тепловая производительность (Мин-Макс)		кВт	7.1 (0.8~9.0)	8.0 (2.0~10.0)	9.0 (2.1~10.5)	11.2 (3.2~11.5)	11.2 (4.0~12.5)	11.2 (4.0~12.5)
Потребляемая мощность		Охл./Нагрев	1.85 / 1.74	2.05 / 2.06	2.35 / 2.40	3.09 / 3.28	3.19 / 2.78	3.19 / 2.78
EER/COP		Охл./Нагрев	3.41 / 4.08	3.46 / 3.88	3.40 / 3.75	3.24 / 3.41	3.13 / 4.03	3.40 / 3.75
Пусковой ток		220/230/240 В	8.5 / 8.1 / 7.8	9.6 / 9.1 / 8.8	11.1 / 10.6 / 10.2	15.1 / 14.4 / 13.8	5	4.8 / 5.1
Макс. потребляемый ток			14.5	17	17	21	24	15
* Уровень шума	Внутрен.	Охл./Нагрев	58 / 58	58 / 60	62 / 62	63 / 63	63 / 63	63 / 63
	Наружн.	Охл./Нагрев	67 / 66	65 / 63	68 / 67	70 / 74	70 / 70	70 / 70
* Уровень звукового давления	Внутрен.	Охл. (Hi/Me/Lo)	44 / 39 / 35 / 25	44 / 41 / 37 / 25	47 / 44 / 39 / 26	48 / 45 / 40 / 27	48 / 45 / 40 / 27	48 / 45 / 40 / 27
	Наружн.	Нагр. (Hi/Me/Lo)	44 / 38 / 34 / 28	46 / 39 / 35 / 28	47 / 41 / 36 / 29	48 / 43 / 38 / 30	48 / 43 / 38 / 30	48 / 43 / 38 / 30
Воздушный поток	Внутрен.	Охл. (Hi/Me/Lo)	20.5 / 18.1 / 15.7 / 10.4	20.5 / 18.6 / 16.2 / 10.4	23.5 / 20.2 / 17.5 / 10.4	24.5 / 21.3 / 17.6 / 10.4	24.5 / 21.3 / 17.6 / 10.4	24.5 / 21.3 / 17.6 / 10.4
	Наружн.	Нагр. (Hi/Me/Lo)	23.5 / 19.0 / 16.5 / 13.1	25.5 / 19.8 / 17.3 / 13.3	26.5 / 21.3 / 18.4 / 13.5	27.5 / 23.2 / 19.1 / 13.6	27.5 / 23.2 / 19.1 / 13.6	27.5 / 23.2 / 19.1 / 13.6
Габариты	Внутрен.	Охл./Нагрев	41.5 / 41.5	55 / 43.5	63 / 49.5	75 / 80	75 / 73	75 / 73
	Наружн.	ВхШхГ	мм	339 x 1197 x 262		845 x 970 x 370		
Вес нетто	Внутрен. / Наружн.	кг	15.5 / 45	15.5 / 57	16.5 / 58.5	16.5 / 70	16.5 / 80	16.5 / 82
Диам. труб.	Жидкость/газ	ø мм (дюйм)	6.35(1/4") / 12.7(1/2")	6.35(1/4") / 15.88(5/8")		9.52(3/8") / 15.88(5/8")		
Максимальная длина трассы		м	Макс. 30					Макс. 50
Макс. перепад между блоками		Наружный выше/ниже	Макс.20 / Макс.20					Макс.50/ Макс.15
Диапазон рабочих температур		Охлаждение	-15~46					-15~50
		Нагрев						
Воздушный фильтр (количество)			Противоаллергенный фильтр x 1, Фотокаталитический моющийся дезодорирующий фильтр x 1					

Данные измерены при следующих условиях (ISO-T1, H1). Охлаждение: температура в помещении 27°CDB, 19°CWB, наружная температура 35°CDB. Нагрев: температура в помещении 20°CDB, наружная температура 7°CDB, 6°CWB.

* Показывает значение в беззвонной камере. При работе эти значения немного выше из-за условий окружающей среды.

• 'эквивалент в тоннах CO2' означает количество парниковых газов представленных как вес парниковых газов в метрических тоннах и их потенциал глобального потепления.

SRK-ZS-S



Настенный кондиционер



Цвет: Titanium (титаниум)
SRK ZS-ST



Цвет: Contrast (контраст)
SRK ZS-SB



SRK20ZS-S, SRK25ZS-S
SRK35ZS-S, SRK50ZS-S



RC-E5 RC-EX3A RCH-E3
(опция)
Только с адаптером SC-BIKN2-E,
SC-BIKN-E



Беспроводной
пульт управления



SRC20ZS-S,
SRC25ZS-S
SRC35ZS-S



SRC50ZS-S

■ Длина трубопровода для подачи хладагента



SRK20ZS-S, SRK25ZS-S SRK35ZS-S
SRK50ZS-S



Все модели SRK-ZS могут быть выбраны для использования в качестве внутренних блоков в комплекте с наружными блоками SCM Multi system.



Поддержка приложения Smart M-Air. Для управления кондиционером необходимо устройство WF-RAC.



Возможно удаленное управление при помощи Wi-Fi (AM-MHI-01, WF-RAC) (опция).

■ ПРЕИМУЩЕСТВА

- Элегантный дизайн вне времени.
- Доступен выбор в трех разных цветах.
- Тихий и мощный воздушный поток достигается благодаря JET.
- Режим очистки от аллергенов очищает воздух - эксклюзивная технология Mitsubishi Heavy Industries Thermal Systems.
- Wi-Fi управление (опция) доступна при установке приложения Smart M-Air на ваш смартфон или планшет.

NEW

■ ХАРАКТЕРИСТИКИ

Внутренний блок			SRK20ZS-S,-SB,-ST	SRK25ZS-S,-SB,-ST	SRK35ZS-S,-SB,-ST	SRK50ZS-S,-SB,-ST
Наружный блок			SRC20ZS-S	SRC25ZS-S	SRC35ZS-S	SRC50ZS-S
Электроснабжение			1 фаза, 220 - 240 В, 50 Гц			
Номинальная холодопроизводительность (Мин-Макс)		кВт	2.0(1.0~2.8)	2.5(1.0~3.0)	3.5(1.0~3.8)	5.0(1.7~5.5)
Номинальная тепловая производительность (Мин-Макс)		кВт	2.7(0.9~4.2)	3.2(0.9~4.4)	4.0(0.9~4.8)	5.8(1.6~6.6)
Потребляемая мощность		кВт	0.44 / 0.62	0.62 / 0.80	1.01 / 1.00	1.56 / 1.59
EER/COP			4.55 / 4.35	4.03 / 4.00	3.47 / 4.00	3.21 / 3.65
Макс. потребляемый ток		А	9	9	9	14.5
Уровень шума	Внутр.	Охлаждение/Нагрев	50 / 52	52 / 55	56 / 58	58 / 59
	Наружн.	Охлаждение/Нагрев	57 / 57	58 / 58	62 / 61	62 / 63
Уровень звукового давления	Внутр.	Охлаждение/Нагрев	34 / 25 / 22 / 19	36 / 28 / 23 / 19	40 / 30 / 26 / 19	45 / 36 / 28 / 22
	Наружн.	Охлаждение/Нагрев	36 / 29 / 23 / 19	39 / 30 / 24 / 19	41 / 36 / 25 / 19	45 / 37 / 31 / 24
Воздушный поток	Внутр.	Охлажд. (Hi/Me/Lo)	9.3 / 7.0 / 5.9 / 5.0	9.9 / 8.0 / 5.9 / 5.0	11.3 / 8.7 / 7.0 / 5.0	12.1 / 9.9 / 7.4 / 5.9
	Наружн.	Нагрев (Hi/Me/Lo)	10.0 / 8.5 / 6.5 / 5.9	11.3 / 8.7 / 6.7 / 5.9	12.3 / 11.0 / 7.0 / 5.9	13.9 / 11.2 / 9.1 / 7.4
Габариты	Внутр.	ВхШхГ	290 x 870 x 230			
	Наружн.		540 x 780(+62) x 290		595 x 780(+62) x 290	
Вес нетто		кг	9.5 / 31.5		9.5 / 34.5	
Хладагент		Тип/GWP	R410A / 2088			
		Объем	0.75 / 1.566		0.95 / 1.984	
Диам. труб.		Жидкость/газ	6.35(1/4") / 9.52(3/8")		6.35(1/4") / 12.7(1/2")	
Максимальная длина трассы		м	Макс. 20 [15]			
Макс. перепад между блоками		Наружный выше/ниже	Макс. 10 / Макс. 10		Макс. 15 / Макс. 15	
Диапазон рабочих температур		Охлаждение	-15~46			
		Нагрев	-15~24			
Воздушный фильтр (количество)			Противоаллергенный фильтр x 1, Фотокаталитический моющийся дезодорирующий фильтр x 1			

Данные измерены при следующих условиях(ISO-T1). Охлаждение: температура в помещении 27°CDB, 19°CWB, наружная температура 35°CDB. Нагрев: температура в помещении 20°CDB, наружная температура 7°CDB, 6°CWB.

* Показывает значение в беззвонной камере. При работе эти значения немного выше из-за условий окружающей среды.

• "эквивалент в тоннах CO2" означает количество парниковых газов представленных как вес парниковых газов в метрических тоннах и их потенциал глобального потепления.

SRK-ZSPR

Настенный кондиционер



Беспроводной пульт управления



SRK20ZSPR-S, SRK25ZSPR-S, SRK35ZSPR-S, SRK45ZSPR-S

■ Длина трубопровода для подачи хладагента

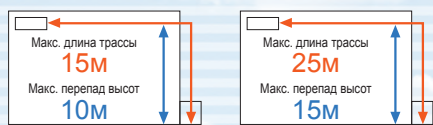

SRK20ZSPR-S
SRK25ZSPR-S
SRK35ZSPR-S

SRK45ZSPR-S



SRK20ZSPR-S
SRK25ZSPR-S
SRK35ZSPR-S



SRK45ZSPR-S



Данные блоки опционально могут быть укомплектованы штатным WI-FI приемником (IS-IR-WIFI-1).

■ ПРЕИМУЩЕСТВА

- Серия ZSPR имеет элегантный дизайн и вписывается в любой тип внутренних помещений.
- Компактный и легкий наружный блок обеспечивает прототу установки.
- Режим самоочистки помогает поддерживать чистоту воздуха в помещении.
- Полезная функция таймер. Она может включать и выключать кондиционер в заранее заданное время.

■ ХАРАКТЕРИСТИКИ

Внутренний блок			SRK20ZSPR-S	SRK25ZSPR-S	SRK35ZSPR-S	SRK45ZSPR-S
Наружный блок			SRC20ZSPR-S	SRC25ZSPR-S	SRC35ZSPR-S	SRC45ZSPR-S
Электроснабжение			1 фаза, 220 - 240 В, 50 Гц			
Номинальная холодопроизводительность (Мин-Макс)		кВт	2.0(0.9~2.8)	2.5(0.9~2.8)	3.2(0.9~3.5)	4.5(0.9~4.8)
Номинальная тепловая производительность (Мин-Макс)		кВт	2.7(0.8~3.9)	2.8(0.8~3.9)	3.6(0.9~4.3)	5.0(0.8~5.8)
Потребляемая мощность		кВт	0.545 / 0.79	0.78 / 0.755	0.995 / 0.995	1.495 / 1.385
EER/COP		Охлаждение/Нагрев	3.67 / 3.8	3.21 / 3.71	3.22 / 3.62	3.01 / 3.61
Пусковой ток		220/230/240 В	3.7	3.9	4.9	7.0
Макс. потребляемый ток			9	9	9	14
Уровень шума	Внутрен.	Охлаждение/Нагрев	59 / 58	59 / 58	60 / 58	60 / 64
	Наружн.	Охлаждение/Нагрев	55 / 56	60 / 59	60 / 60	65 / 65
Уровень звукового давления	Внутрен.	Охлажд. (Hi/Me/Lo)	45 / 34 / 23	45 / 34 / 23	47 / 36 / 23	46 / 40 / 25
	Наружн.	Нагрев (Hi/Me/Lo)	43 / 34 / 26	43 / 34 / 26	44 / 36 / 28	48 / 43 / 32
Воздушный поток	Внутрен.	Охлажд. (Hi/Me/Lo)	10.1 / 7.3 / 4.2	10.1 / 7.3 / 4.2	9.5 / 6.8 / 4.2	9.0 / 7.2 / 3.8
	Наружн.	Нагрев (Hi/Me/Lo)	9.5 / 7.3 / 5.2	9.5 / 7.3 / 5.2	9.6 / 7.4 / 5.5	12.0 / 9.2 / 6.2
Габариты	Внутрен.	ВхШхГ	262 x 769 x 210			
	Наружн.		540 x 645(+57) x 275		595 x 780(+62) x 290	
Вес нетто	Внутрен. / Наружн.	кг	6.9 / 25.0		7.2 / 27.0	7.6 / 40.0
Диам. труб.	Жидкость/газ	Ø мм (дюйм)	6.35(1/4") / 9.52(3/8")			6.35(1/4") / 12.7(1/2")
Максимальная длина трассы		м	Макс. 15			Макс. 25
Макс. перепад между блоками		м	Макс. 10 / Макс. 10			Макс. 15 / Макс. 15
Диапазон рабочих температур		Охлаждение	-15~43			
		Нагрев	-20~20			
Воздушный фильтр (количество)			Пластиковый сетчатый x 1 (Моющийся)			

Данные измерены при следующих условиях(ISO-T1). Охлаждение: температура в помещении 27°CDB, 19°CWB, наружная температура 35°CDB. Нагрев: температура в помещении 20°CDB, наружная температура 7°CDB, 6°CWB.

Автоматические выключатели и сечение кабелей подобраны согласно действующему ПУЭ.

* Показывает значение в беззвонной камере. При работе эти значения немного выше из-за условий окружающей среды.

SRK-ZSPR



Настенный кондиционер



SRK63ZSPR-S, SRK71ZSPR-S, SRK80ZSPR-S



Беспроводной пульт управления

■ Длина трубопровода для подачи хладагента

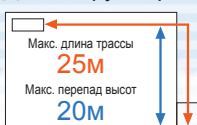

SRK63ZSPR-S

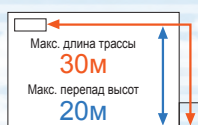

SRK71ZSPR-S
SRK80ZSPR-S

RC-E5 RC-EX3A RCH-E3 (опция)



Только с адаптером SC-BIKN2-E, SC-BIKN-E



SRC63ZSPR-S



SRC71ZSPR-S
SRC80ZSPR-S



Возможно удаленное управление при помощи WI-FI (AM-MHI-01) (опция).

■ ПРЕИМУЩЕСТВА

- Улучшенная энергоэффективность. Все блоки имеют класс энергоэффективности A++.
- Тихий и мощный воздушный поток достигается благодаря технологии JET.
- Режим очистки от аллергенов очищает воздух - эксклюзивная технология Mitsubishi Heavy Industries Thermal Systems.

■ ХАРАКТЕРИСТИКИ

Внутренний блок			SRK63ZSPR-S	SRK71ZSPR-S	SRK80ZSPR-S
Наружный блок			SRC63ZSPR-S	SRC71ZSPR-S	SRC80ZSPR-S
Электроснабжение			1 фаза, 220 - 240 В, 50 Гц		
Номинальная холодопроизводительность (Мин-Макс)		кВт	6.3(1.2~7.1)	7.1(2.3~7.7)	8.0(2.3~9.0)
Номинальная тепловая производительность (Мин-Макс)		кВт	7.1(0.8~9.0)	8.0(2.0~10.0)	9.0(2.1~10.5)
Потребляемая мощность		кВт	1.85 / 1.74	2.05 / 2.06	2.35 / 2.4
EER/COP			3.41/4.08	3.46 / 3.88	3.4 / 3.75
Пусковой ток		220/230/240 В	8.5	9.6	11.1
Макс. потребляемый ток			14.5	17	17
Уровень шума	Внутрен.	Охлаждение/Нагрев	58 / 58	58 / 60	62 / 62
	Наружн.	Охлаждение/Нагрев	67 / 66	65 / 63	68 / 67
Уровень звукового давления	Внутрен.	Охлажд. (Hi/Me/Lo)	44 / 39 / 35 / 25	44 / 41 / 37 / 25	47 / 44 / 39 / 26
	Наружн.	Нагрев (Hi/Me/Lo)	44 / 38 / 34 / 28	46 / 39 / 35 / 28	47 / 41 / 36 / 29
Воздушный поток	Внутрен.	Охлажд. (Hi/Me/Lo)	20.5 / 18.1 / 15.7 / 10.4	20.5 / 18.6 / 16.2 / 10.4	23.5 / 20.2 / 17.5 / 10.4
	Наружн.	Нагрев (Hi/Me/Lo)	23.5 / 19.0 / 16.5 / 13.1	25.5 / 19.8 / 17.3 / 13.3	26.5 / 21.3 / 18.4 / 13.5
Габариты	Внутрен.	ВхШxГ	339 x 1197 x 262		
	Наружн.		640 x 800(+71) x 290	750 x 880(+88) x 340	
Вес нетто	Внутрен. / Наружн.	кг	15.5 / 45	15.5 / 57	16.5 / 58.5
Диам. труб.	Жидкость/газ	ø мм (дюйм)	6.35(1/4") / 12.7(1/2")		
Максимальная длина трассы		м	Макс. 25		Макс. 30
Макс. перепад между блоками		Наружный выше/ниже	Макс. 20 / Макс. 20		
Диапазон рабочих температур		Охлаждение	-15~43		
		Нагрев	-20~20		
Воздушный фильтр (количество)			Пластиковый сетчатый x 2 (Моющийся)		

Данные измерены при следующих условиях(ISO-T1). Охлаждение: температура в помещении 27°CDB, 19°CWB, наружная температура 35°CDB. Нагрев: температура в помещении 20°CDB, наружная температура 7°CDB, 6°CWB.

Автоматические выключатели и сечение кабелей подобраны согласно действующему ПУЭ.

* Показывает значение в беззвонной камере. При работе эти значения немного выше из-за условий окружающей среды.

FDTС-VF

Кассетный кондиционер



Встраивается в стандартный потолок 600x600



FDTС25VF, FDTС35VF, FDTС40VF, FDTС50VF, FDTС60VF

Система индивидуального контроля положения заслонок

В соответствии с температурой в помещении можно задать одно из четырех направлений воздушного потока с помощью индивидуальной регулировки положений заслонок. Благодаря этой возможности обслуживаемая зона становится шире.



Система контроля положения заслонок

Каждая заслонка может быть установлена под своим углом.



Встроенный дренажный насос

Внутренние блоки оснащены встроенным дренажным насосом (напор 600 мм. водяного столба). Это позволяет прокладывать трубопровод в зависимости от места установки.

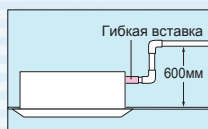

Все кондиционеры серии FDTС-VF могут использоваться в качестве комнатного блока вместе с наружным блоком SCM Multi system. (кроме 40VF)

Дистанционное проводное управление (опция)



Дистанционное беспроводное управление (опция)



ПРЕИМУЩЕСТВА

- Компактный тонкий дизайн
- Положение заслонок можно регулировать с проводного пульта управления.
- Беспроводной пульт управления легко устанавливается в угол панели.
- Серия FDTС-VF поставляется со встроенным дренажным насосом.



Возможно удаленное управление при помощи Wi-Fi (MH-RC-WIFI-1) (опция).

ХАРАКТЕРИСТИКИ

Внутренний блок			FDTС25VF	FDTС35VF	FDTС40VF	FDTС50VF	FDTС60VF
Наружный блок			SRC25ZMX-S	SRC35ZMX-S	SRC40ZSX-S	SRC50ZSX-S	SRC60ZSX-S
Электроснабжение			1 фаза, 220 - 240 В, 50 Гц				
Номинальная холодопроизводительность (Мин-Макс)		кВт	2.55 (0.9 ~ 3.2)	3.6 (0.9 ~ 4.1)	4.0 (1.1 ~ 4.7)	5.0 (1.1 ~ 5.6)	5.6 (1.1 ~ 6.3)
Номинальная тепловая производительность (Мин-Макс)		кВт	3.45 (0.9 ~ 4.7)	4.25 (0.9 ~ 5.1)	4.5 (0.6 ~ 5.4)	5.4 (0.6 ~ 6.3)	6.7 (0.6 ~ 6.7)
Потребляемая мощность		кВт	0.6 / 0.84	1.07 / 1.16	1.04 / 1.10	1.56 / 1.45	1.99 / 2.07
EER/COP			4.25 / 4.11	3.36 / 3.66	3.85 / 4.09	3.21 / 3.72	2.81 / 3.24
Макс. потребляемый ток		А	8	8	12	15	15
Уровень шума	Внутр.	Охлаждение/Нагрев	56 / 56	58 / 58	60 / 60	60 / 60	60 / 60
	Наружн.	Охлаждение/Нагрев	56 / 56	58 / 58	63 / 63	63 / 63	65 / 65
Уровень звукового давления	Внутр.	Охлаждение/Нагрев	38 / 36 / 32 / 29	41 / 40 / 36 / 30	47 / 42 / 36 / 30	47 / 42 / 36 / 30	47 / 46 / 39 / 30
	Наружн.	Охлаждение/Нагрев	39 / 38 / 33 / 29.5	43 / 42 / 35 / 32	47 / 42 / 36 / 32	47 / 42 / 36 / 32	47 / 46 / 39 / 32
Воздушный поток	Внутр.	Охлажд. (Hi/Me/Lo)	10 / 9 / 8 / 6.5	11 / 9.5 / 9 / 7	13.5 / 11.5 / 9 / 7	13.5 / 11.5 / 9 / 7	13.5 / 13.5 / 10 / 7
	Наружн.	Нагрев (Hi/Me/Lo)	10.5 / 9.5 / 8.5 / 7	11.5 / 10 / 9 / 8	13.5 / 11.5 / 9 / 8	13.5 / 11.5 / 9 / 8	13.5 / 13.5 / 10 / 8
Габариты	Внутр.	ВхШхГ	Блок : 248 x 570 x 570 Панель : 35 x 700 x 700				
	Наружн.		595 x 780(+62) x 290 640 x 800(+71) x 290				
Вес нетто	Внутрен./Наружн.		18.5 (Блок : 15 Панель : 3.5) / 35.0		18.5 (Блок : 15 Панель : 3.5) / 45.0		
Хладагент	Тип/GWP		R410A / 2088				
	Объем		1.2 / 2.506		1.5 / 3.132		
Диам. труб.	Жидкость/газ		6.35(1/4") / 9.52(3/8") 6.35(1/4") / 12.7(1/2")				
Максимальная длина трассы		м	Макс. 15 [Не требуется]			Макс. 30 [15]	
Макс. перепад между блоками		Наружный выше/ниже	Макс. 10 / Макс.10			Макс. 20 / Макс.20	
Диапазон рабочих температур		Охлаждение	-15~24			-15~46	
		Нагрев				-20~24	
Панель			TC-PSA-25W-E				

Данные измерены при следующих условиях (ISO-T1, H1). Охлаждение: температура в помещении 27°CDB, 19°CWB, наружная температура 35°CDB.

Нагрев: температура в помещении 20°CDB, наружная температура 7°CDB, 6°CWB.

* Показывает значение в беззвонной камере. При работе эти значения немного выше из-за условий окружающей среды.

• "эквивалент в тоннах CO₂" означает количество парниковых газов представленных как вес парниковых газов в метрических тоннах и их потенциал глобального потепления.

SRR-ZM



Канальный кондиционер



SRR25/35ZM могут использоваться в качестве внутреннего блока вместе с наружными блоками SCM Multi system.

ОПЦИИ

Наименование	Состав	для SRR25ZM-S, 35ZM-S
Пленум	①	UT-SAT1EF
Нижний пленум (к-т)	②+③	UT-BAT1EF
Фильтр		UT-FL1EF

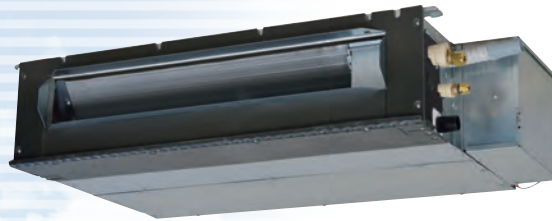

SRR25ZM-S, SRR35ZM-S



SRC25ZMX-S, SRC35ZMX-S

Тонкий дизайн

Высота блока модели SRR составляет всего 200мм.

RC-E5 RC-EX3A RCH-E3 (опция)



Длина трассы

Только с адаптером SC-BIKN2-E, Беспроводной пульт управления SC-BIKN-E

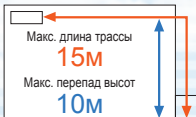

SRR25ZM-S
SRR35ZM-S



Поддержка приложения Smart M-Air. Для управления кондиционером необходимо устройство WF-RAC.



Возможно удаленное управление при помощи Wi-Fi (AM-MHI-01, WF-RAC) (опция).

Встроенный дренажный насос

Внутренние блоки оснащены встроенным дренажным насосом (напор 600 мм. водяного столба). Это позволяет прокладывать трубопровод в зависимости от места установки.

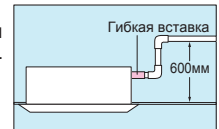

ПРЕИМУЩЕСТВА

- Тонкий дизайн. Высота всех SRR моделей всего 200мм. Внутренний блок полностью скрыт за потолком.
- Низкий уровень шума.
- Низкий уровень статического давления (35 Па).
- Серия SRR поставляется со встроенным дренажным насосом.

UT-BAT1EF

Комплект нижнего воздухозаборника (опция)

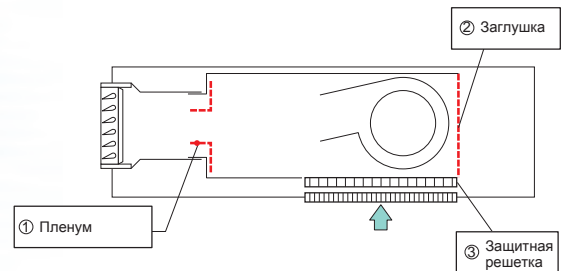

ХАРАКТЕРИСТИКИ

Внутренний блок				SRR25ZM-S	SRR35ZM-S
Наружный блок				SRC25ZMX-S	SRC35ZMX-S
Электроснабжение				1 фаза, 220 - 240 В, 50 Гц	
Номинальная холодопроизводительность (Мин~Макс)		кВт		2.5 (1.0 ~ 3.3)	3.5 (1.0 ~ 3.9)
Номинальная тепловая производительность (Мин~Макс)		кВт		3.4 (1.4 ~ 4.8)	4.2 (1.5 ~ 5.2)
Потребляемая мощность			Охлаждение/Нагрев	0.570 / 0.750	0.980 / 1.030
EER/COP			Охлаждение/Нагрев	4.39 / 4.53	3.57 / 4.08
Макс. потребляемый ток		А		8	8
Уровень шума	Внутр.	Охлаждение/Нагрев	дБ(А)	56 / 59	57 / 60
	Наружн.	Охлаждение/Нагрев		60 / 60	62 / 62
Уровень звукового давления	Внутр.	Охлаждение/Нагрев		37 / 33 / 30 / 24	38 / 34 / 31 / 25
	Наружн.	Охлаждение/Нагрев		40 / 37 / 34 / 28	41 / 38 / 35 / 29
Воздушный поток	Внутр.	Охлажд. (Hi/Me/Lo)	м³/мин	9.5 / 8.0 / 6.5 / 4.5	10.0 / 8.5 / 7.0 / 5.0
	Наружн.	Нагрев (Hi/Me/Lo)		10.0 / 9.0 / 8.0 / 6.0	10.5 / 9.5 / 8.5 / 6.5
Макс. доступное внешнее статическое давление		Па		35(Начальное статическое давление с воздушным фильтром : 5 Па)	
Габариты	Внутр.	ВхШхГ	мм	200 x 750 x 500	
	Наружн.			595 x 780(+62) x 290	
Вес нетто		Внутрен. / Наружн.	кг	20.5 / 35.0	
Хладагент		Тип/GWP		R410A / 2088	
		Объем	кг/ТСО.Екв	1.2 / 2.506	
Диам. труб.		Жидкость/газ	ø мм	6.35(1/4") / 9.52(3/8")	
Максимальная длина трассы			м	Макс. 15 [Не требуется]	
Макс. перепад между блоками		Наружный выше/ниже	м	Макс. 10 / Макс.10	
Диапазон рабочих температур		Охлаждение	°C	-15~46	
		Нагрев		-15~24	
Комплект нижнего воздухозаборника (опция)				UT-BAT1EF	

Данные измерены при следующих условиях(ISO-T1, H1). Охлаждение: температура в помещении 27°CDB, 19°CWB, наружная температура 35°CDB. Нагрев: температура в помещении 20°CDB, наружная температура 7°CDB, 6°CWB.

* Показывает значение в беззвонной камере. При работе эти значения немного выше из-за условий окружающей среды.

• "эквивалент в тоннах CO2" означает количество парниковых газов представленных как вес парниковых газов в метрических тоннах и их потенциал глобального потепления.

SRF-ZMX



Напольный кондиционер

Single Multi Все кондиционеры серии SRF-ZMX могут использоваться в качестве внутренних блоков вместе с наружными блоками SCM Multi system.



RC-E5 RC-EX3A RCH-E3 (опция)
Только с адаптером SC-BIKN2-E, SC-BIKN-E

Беспроводной пульт управления



Поддержка приложения Smart M-Air. Для управления кондиционером необходимо устройство WF-RAC.



Возможно удаленное управление при помощи WI-FI (AM-MHI-01, WF-RAC) (опция).

■ Длина трубопровода для подачи хладагента

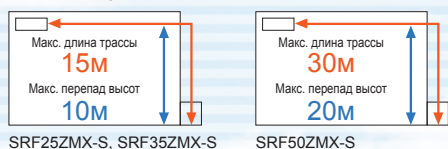

■ ПРЕИМУЩЕСТВА

- Элегантная полуплоская передняя панель в стильном белом подходит к различным типам комнат и создает расслабляющую атмосферу.
- Можно повесить на стену или поставить на пол.
- Тихая работа. Оптимизирован баланс отверстий выдува и объема воздуха, что минимизировало уровень шума.
- Режим управления заслонками позволяет пользователю менять их углы и положение. Заслонки могут быть установлены под разными углами.
- Штатно комплектуется противоаллергенным фильтром.

■ ХАРАКТЕРИСТИКИ

Внутренний блок			SRF25ZMX-S	SRF35ZMX-S	SRF50ZMX-S
Наружный блок			SRC25ZMX-S	SRC35ZMX-S	SRC50ZSX-S
Энергопитание			1 фаза, 220 - 240 В, 50 Гц		
Номинальная холодопроизводительность (Мин-Макс)		кВт	2.5 (0.9~3.2)	3.5 (0.9~4.1)	5.0 (1.1~5.2)
Номинальная тепловая производительность (Мин-Макс)		кВт	3.4 (0.9~4.7)	4.5 (0.9~5.1)	6.0 (0.6~6.9)
Потребляемая мощность		Охлаждение/Нагрев	0.521 / 0.723	0.890 / 1.124	1.390 / 1.540
EER/COP		Охлаждение/Нагрев	4.80 / 4.70	3.93 / 4.00	3.60 / 3.90
Макс. потребляемый ток		А	8	8	15
Уровень шума	Внутр.	Охлаждение/Нагрев	51 / 51	52 / 52	58 / 58
	Наружн.	Охлаждение/Нагрев	60 / 60	63 / 62	63 / 62
Уровень звукового давления	Внутр.	Охлаждение/Нагрев	40 / 32 / 30 / 26	41 / 34 / 33 / 28	46 / 42 / 35 / 32
	Наружн.	Охлаждение/Нагрев	40 / 35 / 33 / 28	41 / 36 / 35 / 31	47 / 41 / 39 / 33
Воздушный поток	Внутр.	Охлажд. (Hi/Me/Lo)	9.0 / 7.6 / 6.7 / 5.8	9.2 / 7.8 / 7.3 / 6.4	11.5 / 9.6 / 7.4 / 6.6
		Нагрев (Hi/Me/Lo)	10.5 / 8.2 / 7.7 / 6.6	10.7 / 8.3 / 8.1 / 7.4	12.0 / 10.0 / 9.4 / 7.6
	Наружн.	Охлаждение/Нагрев	29.5 / 27.0	32.5 / 29.5	39.0 / 33.0
Габариты	Внутр.	ВхШхГ	600 x 860 x 238		
	Наружн.	ВхШхГ	595 x 780(+62) x 290		640 x 800(+71) x 290
Вес нетто	Внутрен. / Наружн.	кг	18.0 / 35.0	19.0 / 35.0	19.0 / 45.0
Хладагент	Тип/GWP		R410A / 2088		
	Объем	кг/ТСО.Еq	1.2 / 2.506		1.5 / 3.132
Диам. труб.	Жидкость/газ	ø мм	6.35(1/4") / 9.52(3/8")		6.35(1/4") / 12.7(1/2")
Максимальная длина трассы		м	Макс. 15 [Не требуется]		
Макс. перепад между блоками		Наружный выше/ниже	Макс. 10 / Макс. 10		Макс. 20 / Макс. 20
Диапазон рабочих температур	Охлаждение	°C	-15~46		
	Нагрев	°C	-15~24		-20~24
Воздушный фильтр (количество)			Противоаллергенный фильтр x 1, Фотокаталитический моющийся дезодорирующий фильтр x 1		

Данные измерены при следующих условиях(ISO-T1 H1). Охлаждение: температура в помещении 27°CDB, 19°CWB, наружная температура 35°CDB. Нагрев: температура в помещении 20°CDB, наружная температура 7°CDB, 6°CWB.

* Показывает значение в беззвонной камере. При работе эти значения немного выше из-за условий окружающей среды.

• 'эквивалент в тоннах CO₂' означает количество парниковых газов представленных как вес парниковых газов в метрических тоннах и их потенциал глобального потепления.



SRF25ZMX-S, SRF35ZMX-S, SRF50ZMX-S



SRC25ZMX-S, SRC35ZMX-S



SRC50ZSX-S

Система контроля положения заслонок

Каждая заслонка может быть установлена под своим углом.



Удобство монтажа

Межблочные коммуникации возможно вывести в одном из шести направлений.



Инверторная мультисплит система



Компания Mitsubishi Heavy Industries Thermal Systems может предложить современное решение для объектов где необходимы мультисплит системы инверторного типа. К одному наружному блоку может подключаться до шести внутренних блоков. Линейка внутренних блоков состоит из шести типов с современным дизайном. Все внутренние блоки обладают высокой энергоэффективностью, очень низким уровнем шума и высокой надежностью.



Настенный кондиционер **SRK/SKM**

Канальный кондиционер **SRR**

Кассетный кондиционер **FDTC**

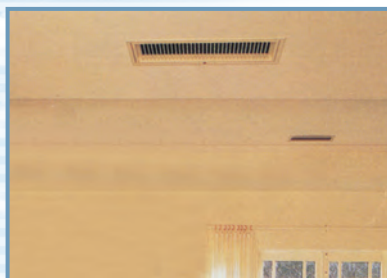

Встраивается в стандартный потолок 600x600



Напольный кондиционер **SRF**

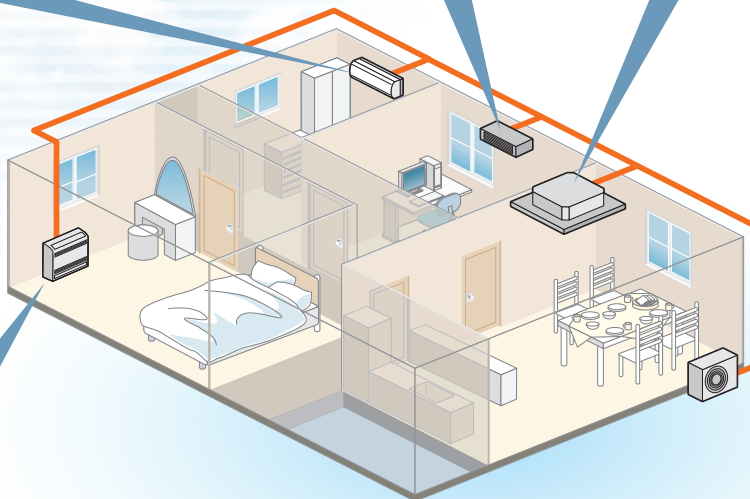
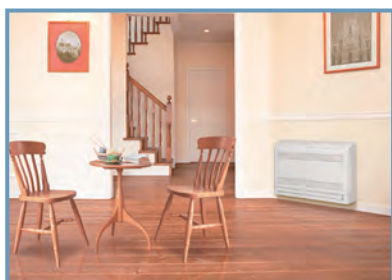

Кондиционер припотолочного типа **FDE**

Кондиционер канального типа **FDUM**



Большой выбор внутренних блоков



Наружные блоки



Новая линейка мультисплитсистем на основе хладагента R32.



SCM40ZS-W
SCM45ZS-W



SCM50ZS-W
SCM60ZS-W

NEW



SCM71ZS-W
SCM80ZS-W

NEW



SCM100ZS-W

NEW

Высокая энергоэффективность благодаря фреону R32

R32 это фреон следующего поколения, который обладает коэффициентом глобального потепления на 70% меньше чем R410A. Из-за превосходных качеств R32 дает восхитительные преимущества в энергоэффективности. У него потенциал охлаждения в 1.5 раза больше чем у R410A. Таким образом нужно меньше энергии для достижения желаемой температуры и меньше фреона для работы системы.

Энергоэффективность при охлаждении

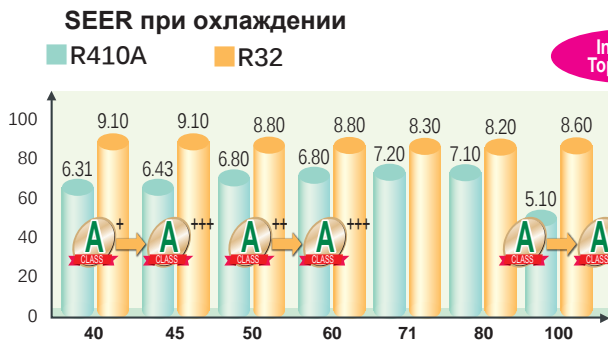

Энергоэффективность при нагреве

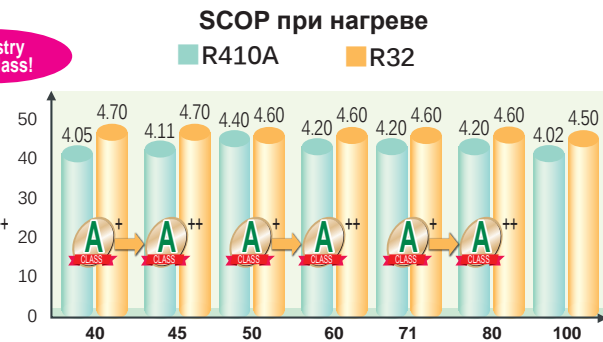

Указанные выше значения основаны на комбинации внутреннего модуля только с SRK-ZSX-W.

Указанные выше значения для SCM100ZS-W основаны на комбинации только с SRK-ZS-W.

Широкий диапазон операций

Расширенный диапазон охлаждения до 46°C

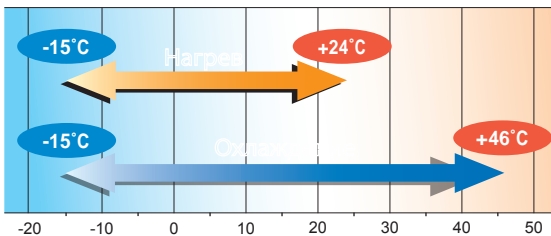

Снижение веса

Текущий Новый
SCM100 92 → 73 на 19 кг меньше!!



Комфорт

Благодаря компрессору с двойным ротором все наружные блоки имеют очень низкий уровень звукового давления. Тихий режим добавлен в моделях SCM40 и SCM45.

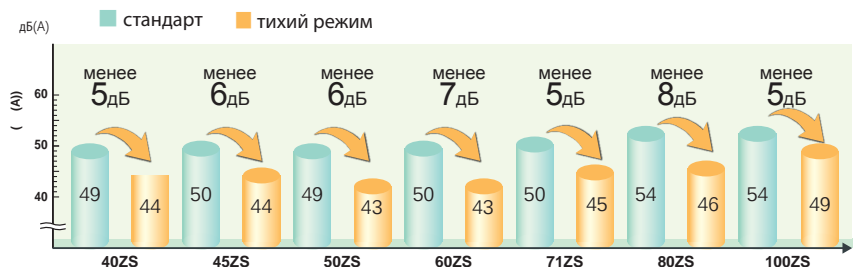

Компактные размеры

Наружные блоки благодаря своим компактным габаритам могут устанавливаться в самых различных местах.

ИНВЕРТОРНАЯ МУЛЬТИСПЛИТ СИСТЕМА

ДЛИНА КОММУНИКАЦИЙ

	SCM40/45ZS-W	SCM50ZS-W/ 60ZS-W	SCM71/80ZS-W	SCM100ZS-W
Длина для одного внутреннего блока	не более 25 м	не более 25 м	не более 25 м	не более 25 м
Общая длина для всех помещений	не более 30 м	не более 40 м	не более 70 м	не более 75 м
Перепад высот	Внутренний блок ниже (А)	не более 15 м	не более 15 м	не более 20 м
	Внутренний блок выше (В)	не более 15 м	не более 15 м	не более 20 м
	Макс. перепад высот внутренних блоков (С)	не более 25 м	не более 25 м	не более 25 м
Длина трубопровода для подачи хладагента с заводской заправкой	20 м	40 м	30 м	40 м

ХАРАКТЕРИСТИКИ

Параметры	Модель	на 2 комнаты		на 3 комнаты		
		SCM40ZS-W	SCM45ZS-W	SCM50ZS-W	SCM60ZS-W	
Электропитание		1 Фаза, 220 - 240 В, 50 Гц				
Холодопроизводительность (Мин~Макс)	кВт	4.0(1.5~5.9)	4.5(1.5~6.4)	5.0(1.7~7.1)	6.0(1.7~7.5)	
Тепл. производительность (Мин~Макс)	кВт	4.5(1.0~6.3)	5.3(1.0~6.5)	6.0(1.0~7.5)	6.8(1.0~7.8)	
Потребляемая мощность	Охлажд.	кВт	0.80(0.34~2.10)	0.96(0.34~2.30)	1.02(0.43~2.15)	1.32(0.43~2.28)
	Нагрев	кВт	0.83(0.25~1.48)	1.06(0.25~1.48)	1.16(0.32~2.50)	1.40(0.32~2.80)
EER	Охлажд.		5.00	4.69	4.90	4.55
COP	Нагрев		5.42	5.00	5.17	4.86
Макс. рабочий ток	А		14	14	15	15
Уровень шума	Охлажд.	дБ(А)	62	63	62	62
	Нагрев	дБ(А)	64	65	64	64
Уровень звукового давления	Охлажд.	дБ(А)	49	50	49	50
	Нагрев	дБ(А)	51	52	52	52
Воздушный поток	Охлажд.	м³/мин	32.5	32.5	41.0	41.0
	Нагрев	м³/мин	32.5	32.5	41.0	41.0
Габариты (ВхШхГ)	мм	595×780(+90)×290		640×850(+65)×290		
Вес нетто	кг	40.0		48.5		
Хладагент	Тип/GWP	R32/675				
	Объем	кг/TCO ₂ Eq	1.4/0.945		1.8/1.215	
Диаметр труб	Жидкость	Фмм	6.35(1/4")×2		6.35(1/4")×3	
	Газ	Фмм	9.52(3/8")×2		9.52(3/8")×3	
Диапазон рабочих температур	Охлажд.	°С	-15~46			
	Нагрев	°С	-15~24			
Количество присоединяемых внутренних блоков			2	2	Мин.2~Макс.3	Мин.2~Макс.3
Мощность внутренних блоков	кВт		6.0	7.0	8.5	11.0

Параметры	Модель	на 4 комнаты		на 5 комнат	
		SCM71ZS-W	SCM80ZS-W	SCM100ZS-W	
Электропитание		1 Фаза, 220 - 240 В, 50 Гц			
Холодопроизводительность (Мин~Макс)	кВт	7.1(1.8~8.8)	8.0(1.8~9.2)	10.0(1.7~11.5)	
Тепл. производительность (Мин~Макс)	кВт	8.6(1.1~9.4)	9.3(1.1~9.8)	10.5(0.9~11.5)	
Потребляемая мощность	Охлажд.	кВт	1.42(0.48~2.75)	1.70(0.48~2.83)	2.70(0.48~3.65)
	Нагрев	кВт	1.75(0.35~3.00)	1.95(0.35~3.12)	2.38(0.37~2.90)
EER	Охлажд.		5.00	4.71	3.70
COP	Нагрев		4.91	4.77	4.41
Макс. рабочий ток	А		20	20	21
Уровень шума	Охлажд.	дБ(А)	63	66	67
	Нагрев	дБ(А)	67	67	72
Уровень звукового давления	Охлажд.	дБ(А)	50	54	54
	Нагрев	дБ(А)	54	54	59
Воздушный поток	Охлажд.	м³/мин	50.0	56.0	75.0
	Нагрев	м³/мин	56.0	56.0	75.0
Габариты (ВхШхГ)	мм	750×880(+73)×340		945×970×370	
Вес нетто	кг	61.0		73.0	
Хладагент	Тип/GWP	R32/675			
	Объем	кг/TCO ₂ Eq	2.55/1.721		2.98/2.012
Диаметр труб	Жидкость	Фмм	6.35(1/4")×4		6.35(1/4")×5
	Газ	Фмм	9.52(3/8")×4		9.52(3/8")×5
Диапазон рабочих температур	Охлажд.	°С	-15~46		
	Нагрев	°С	-15~24		
Количество присоединяемых внутренних блоков			Мин.2~Макс.4	Мин.2~Макс.4	Мин.2*~Макс.5*
Мощность внутренних блоков	кВт		12.5	13.5	16.0*

Данные измерены при следующих условиях(ISO-T1, H1). Охлаждение: температура в помещении 27°CDB, 19°CWB, наружная температура 35°CDB. Нагрев: температура в помещении 20°CDB, наружная температура 7°CDB, 6°CWB.

* Показывает значение в беззвонной камере. При работе эти значения немного выше из-за условий окружающей среды.

* 'эквивалент в тоннах CO₂' означает количество парниковых газов представленных как вес парниковых газов в метрических тоннах и их потенциал глобального потепления.

Наружные блоки

Высокопроизводительные и очень тихие наружные блоки доступны в восьми вариантах и к ним может быть подключено до шести внутренних блоков.



SCM40ZS-S
SCM45ZS-S



SCM71ZM-S1
SCM80ZM-S1



SCM50ZS-S1
SCM60ZM-S1



SCM100ZM-S
SCM125ZM-S



Энергосбережение

Наивысший КПД из всех кондиционеров этого класса

Исследования и разработки, основанные на нашем опыте, позволили нам создать напольный кондиционер с наивысшим уровнем КПД среди устройств этого класса. Все модели соответствуют классу энергопотребления "А" с большим запасом. Комнатные блоки имеют абсолютно новый дизайн с оптимальным балансом направления воздуховыпускного отверстия и достаточного объема воздушного потока.

Энергоэффективность при охлаждении

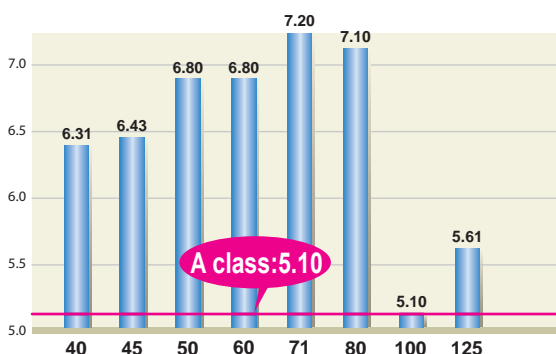

Энергоэффективность при нагреве

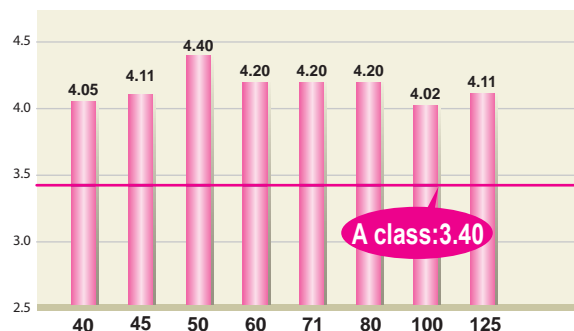

Указанные выше значения основаны на комбинации внутреннего модуля только с SRK-ZSX.

Комфорт

Благодаря компрессору с двойным ротором все наружные блоки имеют очень низкий уровень звукового давления. Все наружные блоки могут работать в режиме охлаждения и нагрева при наружной температуре до -15°C не теряя своей производительности. Тихий режим добавлен в моделях SCM50, 60, 71, 80.

Компактные размеры

Наружные блоки благодаря своим компактным габаритам могут устанавливаться в самых различных местах.

■ ДЛИНА КОММУНИКАЦИЙ

Ниже указана максимальная длина трубопровода для подачи хладагента и максимальный перепад высот между внутренними и наружными блоками.

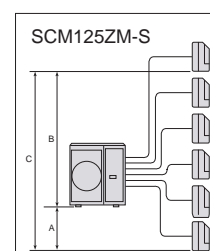
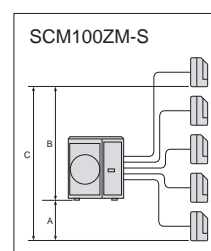
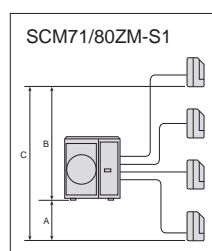
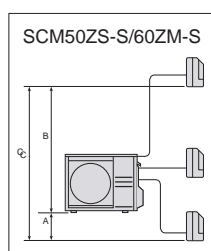
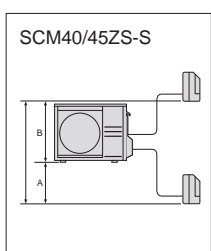

ИНВЕРТОРНАЯ МУЛЬТИСПЛИТ СИСТЕМА

ДЛИНА КОММУНИКАЦИЙ

	SCM40/45ZS-S	SCM50ZS-S1/60ZM-S1	SCM71/80ZM-S1	SCM100/125ZM-S
Длина для одного внутреннего блока	не более 25 м	не более 25 м	не более 25 м	не более 25 м
Общая длина для всех помещений	не более 30 м	не более 40 м	не более 70 м	не более 90 м
Перепад высот	Внутренний блок ниже (А)	не более 15 м	не более 15 м	не более 20 м
	Внутренний блок выше (В)	не более 15 м	не более 15 м	не более 20 м
	Макс. перепад высот внутренних блоков (С)	не более 25 м	не более 25 м	не более 25 м
Длина трубопровода для подачи хладагента с заводской заправкой	30 м	40 м	40 м	50 м

ХАРАКТЕРИСТИКИ

Параметры	Модель	на 2 комнаты		на 3 комнаты	
		SCM40ZS-S	SCM45ZS-S	SCM50ZS-S1	SCM60ZM-S1
Электропитание		1 Фаза, 220 - 240 В, 50 Гц			
Холодопроизводительность (Мин~Макс)	кВт	4.0(1.5~5.9)	4.5(1.5~6.4)	5.0(1.8~7.1)	6.0(1.8~7.5)
Тепл. производительность (Мин~Макс)	кВт	4.5(1.3~6.3)	5.3(1.3~6.5)	6.0(1.4~7.5)	6.8(1.5~7.8)
Потребляемая мощность	Охлажд. кВт	0.84(0.59~2.13)	1.04(0.59~2.30)	1.05(0.60~2.15)	1.43(0.50~2.39)
	Нагрев кВт	0.90(0.54~1.70)	1.15(0.54~1.92)	1.21(0.55~2.58)	1.45(0.60~3.00)
EER	Охлажд.	4.76	4.33	4.76	4.20
COP	Нагрев	5.00	4.61	4.96	4.69
Макс. рабочий ток	А	14	14	14	17
Уровень шума	Охлажд. дБ(А)	62	62	61	63
	Нагрев дБ(А)	64	64	63	65
Уровень звукового давления	Охлажд. дБ(А)	48	49	48	50
	Нагрев дБ(А)	50	50	50	52
Воздушный поток	Охлажд. м³/мин	32.5	32.5	41.0	42.0
	Нагрев м³/мин	32.5	32.5	41.0	42.0
Габариты (ВxШxГ)	мм	595x780(+90)x290		640x850(+65)x290	
Вес нетто	кг	42.0		49.0	49.5
Хладагент	Тип/GWP	R410A/2088			
	Объем кг/TCO ₂ Eq	1.9/3.967		2.5/5.22	
Диаметр труб	Жидкость Фмм	6.35(1/4")x2		6.35(1/4")x3	
	Газ Фмм	9.52(3/8")x2		9.52(3/8")x3	
Диапазон рабочих температур	Охлажд. °С	-15~43			
	Нагрев °С	-15~24			
Количество присоединяемых внутренних блоков		2	2	Мин.2~Макс.3	Мин.2~Макс.3
Мощность внутренних блоков	кВт	6.0	7.0	8.5	11.0

Параметры	Модель	на 2 комнаты		на 3 комнаты	
		SCM71ZM-S1	SCM80ZM-S1	SCM100ZM-S	SCM125ZM-S
Электропитание		1 Фаза, 220 - 240 В, 50 Гц			
Холодопроизводительность (Мин~Макс)	кВт	7.1(1.8~8.8)	8.0(1.8~9.2)	10.0(1.8~12.0)	12.5(1.8~14.0)
Тепл. производительность (Мин~Макс)	кВт	8.6(1.5~9.4)	9.3(1.5~9.8)	12.0(1.5~13.5)	13.5(1.5~14.0)
Потребляемая мощность	Охлажд. кВт	1.58(0.48~2.75)	1.95(0.48~2.83)	2.86(0.65~4.03)	3.90(0.65~4.80)
	Нагрев кВт	2.00(0.60~3.35)	2.26(0.60~3.43)	2.93(0.70~3.40)	3.25(0.70~3.42)
EER	Охлажд.	4.49	4.10	3.50	3.21
COP	Нагрев	4.30	4.12	4.10	4.15
Макс. рабочий ток	А	20	20	29	29
Уровень шума	Охлажд. дБ(А)	63	66	68	69
	Нагрев дБ(А)	66	66	71	72
Уровень звукового давления	Охлажд. дБ(А)	50	54	56	57
	Нагрев дБ(А)	54	54	59	60
Воздушный поток	Охлажд. м³/мин	50.0	56.0	75.0	75.0
	Нагрев м³/мин	56.0	56.0	75.0	82.0
Габариты (ВxШxГ)	мм	750x880(+73)x340		945x970(+73)x370	
Вес нетто	кг	62.0		92.0	
Хладагент	Тип/GWP	R410A/2088			
	Объем кг/TCO ₂ Eq	3.15/6.577		6.0/12.528	
Диаметр труб	Жидкость Фмм	6.35(1/4")x4		6.35(1/4")x5	6.35(1/4")x6
	Газ Фмм	9.52(3/8")x4		9.52(3/8")x5	9.52(3/8")x6
Диапазон рабочих температур	Охлажд. °С	-15~43			
	Нагрев °С	-15~24			
Количество присоединяемых внутренних блоков		Мин.2~Макс.4	Мин.2~Макс.4	Мин.4*~Макс.5	Мин.4*~Макс.6
Мощность внутренних блоков	кВт	12.5	13.5	16.0	19.5

• Данные измерены при следующих условиях(ISO-T1, H1). Охлаждение: температура в помещении 27°CDB, 19°CWB, наружная температура 35°CDB. Нагрев: температура в помещении 20°CDB, наружная температура 7°CDB, 6°CWB.

• Показывает значение в беззвонной камере. При работе эти значения немного выше из-за условий окружающей среды.

* В случае использования комбинации SRK71ZR+SRK71ZR, только 2 внутренних блока могут быть подключены. В случае использования комбинации SRK-ZSX+SRK71ZR+FDE50VH, только 3 внутренних блока могут быть подключены.

• Суммарная производительность внутренних блоков должна быть в диапазоне 10,0 кВт ~ 16,0 кВт (SCM100ZM-S, SCM125ZM-S).

'эквивалент в тоннах CO₂' означает количество парниковых газов представленных как вес парниковых газов в метрических тоннах и их потенциал глобального потепления.

ИНВЕРТОРНАЯ МУЛЬТИСПЛИТ СИСТЕМА

ВНУТРЕННИЕ БЛОКИ



Все внутренние блоки инверторной мультисплит системы являются гибридными и могут быть подключены к наружному блоку на фреоне R32 или R410A.

Настенные кондиционеры SRK-ZSX



Параметры		Модель	SRK20ZSX-W,-WB,-WT	SRK25ZSX-W,-WB,-WT	SRK35ZSX-W,-WB,-WT	SRK50ZSX-W,-WB,-WT	SRK60ZSX-W,-WB,-WT	
Холодопроизводительность		кВт	2.0	2.5	3.5	5.0	6.0	
Теплопроизводительность		кВт	3.0	3.4	4.5	5.8	6.8	
Уровень шума	Охлаждение	дБ(А)	53	55	58	59	62	
	Нагрев	дБ(А)	55	56	58	62	63	
Уровень звукового давления	Охл.(Hi/Me/Lo/Ulo)	дБ(А)	38 / 31 / 24 / 19	39 / 33 / 25 / 19	43 / 35 / 26 / 19	44 / 39 / 31 / 22	46 / 41 / 33 / 22	
	Нагр.(Hi/Me/Lo/Ulo)	дБ(А)	38 / 33 / 25 / 19	40 / 34 / 27 / 19	42 / 35 / 28 / 19	46 / 41 / 33 / 23	46 / 42 / 34 / 23	
Воздушный поток	Охл.(Hi/Me/Lo/Ulo)	м ³ /мин	11.3 / 9.1 / 6.0 / 5.0	12.2 / 10.0 / 6.7 / 5.0	13.1 / 10.8 / 7.3 / 5.0	14.3 / 12.4 / 7.8 / 5.4	16.3 / 13.4 / 8.9 / 5.4	
	Нагр.(Hi/Me/Lo/Ulo)		12.2 / 10.3 / 7.2 / 5.4	12.8 / 11.0 / 7.8 / 5.4	13.9 / 11.8 / 8.6 / 5.4	17.3 / 14.3 / 9.8 / 6.2	17.8 / 13.7 / 10.9 / 6.2	
Габариты (В×Ш×Г)		мм	305×920×220					
Вес нетто		кг	13.0					
Диаметр труб		Жидкость / Газ	Фмм		6.35(1/4") / 9.52(3/8")			6.35(1/4") / 12.7(1/2")
Воздушный фильтр (количество)		Противоаллергенный фильтр X 1, Фотокаталитический моющийся дезодорирующий фильтр X 1						

Настенные кондиционеры SRK-ZR



Параметры		Модель	SRK71ZR-W	
Холодопроизводительность		кВт	7.1	
Теплопроизводительность		кВт	8.0	
Уровень шума	Охлаждение	дБ(А)	57	
	Нагрев	дБ(А)	60	
Уровень звукового давления	Охл.(Hi/Me/Lo/Ulo)	дБ(А)	44 / 41 / 37 / 25	
	Нагр.(Hi/Me/Lo/Ulo)	дБ(А)	46 / 39 / 35 / 28	
Воздушный поток	Охл.(Hi/Me/Lo/Ulo)	м ³ /мин	20.5 / 18.6 / 16.2 / 10.4	
	Нагр.(Hi/Me/Lo/Ulo)		25.0 / 19.8 / 17.3 / 13.3	
Габариты (В×Ш×Г)		мм	339×1197×262	
Вес нетто		кг	15.5	
Диаметр труб		Жидкость / Газ	Фмм	6.35 (1/4") / 15.88 (5/8")
Воздушный фильтр (количество)		Противоаллергенный фильтр X 1, Фотокаталитический моющийся дезодорирующий фильтр X 1		

Настенные кондиционеры SRK-ZS



Параметры		Модель	SRK20ZS-W,-WB,-WT	SRK25ZS-W,-WB,-WT	SRK35ZS-W,-WB,-WT	SRK50ZS-W,-WB,-WT
Холодопроизводительность		кВт	2.0	2.5	3.5	5.0
Теплопроизводительность		кВт	3.0	3.4	4.5	5.8
Уровень шума	Охлаждение	дБ(А)	48	50	54	59
	Нагрев	дБ(А)	50	53	56	60
Уровень звукового давления	Охл.(Hi/Me/Lo/Ulo)	дБ(А)	34 / 25 / 22 / 19	36 / 28 / 23 / 19	40 / 30 / 26 / 19	46 / 36 / 29 / 22
	Нагр.(Hi/Me/Lo/Ulo)	дБ(А)	36 / 29 / 23 / 19	39 / 30 / 24 / 19	41 / 36 / 25 / 19	46 / 37 / 31 / 24
Воздушный поток	Охл.(Hi/Me/Lo/Ulo)	м ³ /мин	9.3 / 7.0 / 5.9 / 5.0	9.9 / 8.0 / 5.9 / 5.0	11.3 / 8.7 / 7.0 / 5.0	12.1 / 9.9 / 7.4 / 5.9
	Нагр.(Hi/Me/Lo/Ulo)		10.0 / 8.5 / 6.5 / 5.9	11.3 / 8.7 / 6.7 / 5.9	12.3 / 11.0 / 7.0 / 5.6	13.9 / 11.2 / 9.1 / 7.4
Габариты (В×Ш×Г)		мм	290×870×230			
Вес нетто		кг	9.5			10.0
Диаметр труб		Жидкость / Газ	Фмм		6.35(1/4") / 9.52(3/8")	
Воздушный фильтр (количество)		Противоаллергенный фильтр X 1, Фотокаталитический моющийся дезодорирующий фильтр X 1				

Настенные кондиционеры SKM-ZSP

- Элегантный дизайн вне времени
- Компактный и легкий



Параметры		Модель	SKM20ZSP-W	SKM25ZSP-W	SKM35ZSP-W	
Холодопроизводительность		кВт	2.0	2.5	3.5	
Теплопроизводительность		кВт	3.0	3.4	4.5	
Уровень шума	Охлаждение	дБ(А)	57	57	58	
	Нагрев	дБ(А)	56	56	58	
Уровень звукового давления	Охл.(Hi/Me/Lo)	дБ(А)	42 / 35 / 22	43 / 36 / 23	44 / 37 / 25	
	Нагр.(Hi/Me/Lo)	дБ(А)	41 / 36 / 26	41 / 36 / 27	42 / 37 / 30	
Воздушный поток	Охл.(Hi/Me/Lo)	м ³ /мин	8.5 / 7.0 / 5.0	8.5 / 7.0 / 5.0	9.0 / 7.5 / 5.0	
	Нагр.(Hi/Me/Lo)		8.0 / 7.0 / 5.5	8.0 / 7.0 / 5.5	8.5 / 7.0 / 6.0	
Габариты (В×Ш×Г)		мм	267×783×210			
Вес нетто		кг	7.5			
Диаметр труб		Жидкость / Газ	Фмм			6.35(1/4")/9.52(3/8")
Воздушный фильтр (количество)		—				

ОПЦИИ

Проводной пульт управления



RC-EX3A RC-E5 RCH-E3

Беспроводной пульт управления



RCN-TC-5AW-E2
RCN-TC-5AW-E3 (FDTC)
RCN-KIT4-E2 универсальный
RCN-E-E (FDE)

Датчик движения



LB-TC-5W-E (FDTC)
LB-KIT2 универсальный
LB-E (FDE)

ИНВЕРТОРНАЯ МУЛЬТИСПЛИТ СИСТЕМА



Все внутренние блоки инверторной мультисплит системы являются гибридными и могут быть подключены к наружному блоку на фреоне R32 или R410A.

Напольный кондиционер

SRF-ZS/ZSX

NEW



Параметры		Модель	SRF25ZS-W	SRF35ZS-W	SRF50ZSX-W
Холодопроизводительность		кВт	2.5	3.5	5.0
Теплопроизводительность		кВт	3.4	4.5	5.8
Уровень шума	Охлаждение	дБ(А)	50	51	58
	Нагрев	дБ(А)	51	52	58
Уровень звукового давления	Охл.(Hi/Me/Lo/Ulo)	дБ(А)	38 / 32 / 29 / 25	40 / 35 / 33 / 29	46 / 38 / 33 / 28
	Нагр.(Hi/Me/Lo/Ulo)	дБ(А)	39 / 35 / 33 / 29	41 / 36 / 35 / 33	46 / 41 / 38 / 32
Воздушный поток	Охл.(Hi/Me/Lo/Ulo)	м ³ /мин	9.0 / 7.6 / 6.7 / 5.8	9.2 / 7.8 / 7.3 / 6.4	11.5 / 9.6 / 7.4 / 6.6
	Нагр.(Hi/Me/Lo/Ulo)	м ³ /мин	10.5 / 8.2 / 7.7 / 6.6	10.7 / 8.3 / 8.1 / 7.4	12.0 / 10.0 / 9.4 / 7.6
Габариты (В×Ш×Г)		мм	600×860×238		
Вес нетто		кг	18.0	19.0	
Диаметр труб		Жидкость / Газ	Фмм 6.35(1/4") / 9.52(3/8")		6.35(1/4") / 12.7(1/2")
Воздушный фильтр (количество)			Противоаллергенный фильтр X 1, Фотокаталитический моющийся дезодорирующий фильтр X 1		

Канальный кондиционер

SRR-ZS

NEW



Параметры		Модель	SRR25ZS-W	SRR35ZS-W	SRR50ZS-W	SRR60ZS-W
Холодопроизводительность		кВт	2.5	3.5	5.0	6.0
Теплопроизводительность		кВт	3.4	4.5	5.8	6.8
Уровень шума	Охлаждение	дБ(А)	56	57	59	60
	Нагрев	дБ(А)	59	60	61	63
Уровень звукового давления	Охл.(Hi/Me/Lo/Ulo)	дБ(А)	37 / 33 / 30 / 24	38 / 34 / 31 / 25	41 / 37 / 34 / 29	44 / 38 / 35 / 30
	Нагр.(Hi/Me/Lo/Ulo)	дБ(А)	40 / 37 / 34 / 28	42 / 38 / 35 / 29	43 / 39 / 37 / 32	45 / 41 / 38 / 33
Воздушный поток	Охл.(Hi/Me/Lo/Ulo)	м ³ /мин	9.5 / 8.0 / 6.5 / 4.5	10.0 / 8.5 / 7.0 / 5.0	13.5 / 11.0 / 10.0 / 7.5	14.5 / 11.5 / 10.5 / 8.0
	Нагр.(Hi/Me/Lo/Ulo)	м ³ /мин	10.0 / 9.0 / 8.0 / 6.0	10.5 / 9.5 / 8.5 / 6.5	14.5 / 12.5 / 11.0 / 8.5	15.0 / 13.0 / 11.5 / 9.0
Доступное внешнее статическое давление			35 (Нач. стат. давл. с возд. фильтром : 5 Па)		50 (Нач. стат. давл. с возд. фильтром : 5 Па)	
Габариты (В×Ш×Г)		мм	200×750×500		200×950×500	
Вес нетто		кг	20.5		24.0	
Диаметр труб		Жидкость / Газ	Фмм 6.35(1/4") / 9.52(3/8")		6.35(1/4") / 12.7(1/2")	
Комплект нижнего воздухозаборника (опция)			UT-BAT1EF		UT-BAT2EF	

Кассетный кондиционер

FDTC-VH

- Панель защиты от сквозняка (Опция)
- Датчик движения (Опция)
- Более тихий с улучшенной аэродинамикой

NEW



Параметры		Модель	FDTC25VH1	FDTC35VH1	FDTC50VH	FDTC60VH
Холодопроизводительность		кВт	2.5	3.5	5.0	6.0
Теплопроизводительность		кВт	3.4	4.5	5.8	6.8
Уровень шума	Охлаждение	дБ(А)	51	52	59	60
	Нагрев	дБ(А)	53	54	59	60
Уровень звукового давления	Охл.(Hi/Me/Lo/Ulo)	дБ(А)	38 / 34 / 30 / 27	39 / 36 / 32 / 29	44 / 40 / 35 / 27	46 / 42 / 38 / 31
	Нагр.(Hi/Me/Lo/Ulo)	дБ(А)	39 / 36 / 32 / 28	41 / 38 / 34 / 30	44 / 40 / 35 / 27	46 / 42 / 38 / 31
Воздушный поток	Охл.(Hi/Me/Lo/Ulo)	м ³ /мин	8.5 / 7.5 / 7.0 / 6.0	9.0 / 8.0 / 7.5 / 6.5	13.0 / 11.0 / 9.0 / 7.0	14.0 / 12.0 / 10.0 / 8.0
	Нагр.(Hi/Me/Lo/Ulo)	м ³ /мин	9.5 / 8.5 / 7.5 / 6.5	10.0 / 9.0 / 8.0 / 7.0	13.0 / 11.0 / 9.0 / 7.0	14.0 / 12.0 / 10.0 / 8.0
Габариты (В×Ш×Г)	Блок	мм	248×570×570			
	Панель	мм	10×620×620			
Вес нетто		кг	16.5 (Блок.14 Панель:2.5)			
Диаметр труб		Жидкость / Газ	Фмм 6.35(1/4") / 9.52(3/8")		6.35(1/4") / 12.7(1/2")	
Панель			Стандартная панель : TC-PSA-5AW-E(Соты), TC-PSAG-5AW-E(Решетка) Панель защиты от сквозняка : TC-PSAE-5AW-E(Соты), TC-PSAGE-5AW-E(Решетка)			

Канальный кондиционер - Низко / Средненапорный / Припотолочный

FDUM-VH / FDE-VH

Датчик движения (Опция)

Датчик движения (Опция)

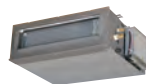

Параметры		Модель	FDUM50VH	FDE50VH
Холодопроизводительность		кВт	5.0	5.0
Теплопроизводительность		кВт	5.8	5.8
Уровень шума	Охлаждение	дБ(А)	60	60
	Нагрев	дБ(А)	60	60
Уровень звукового давления	Охл.(Hi/Me/Lo/Ulo)	дБ(А)	37 / 32 / 29 / 26	46 / 38 / 36 / 31
	Нагр.(Hi/Me/Lo/Ulo)	дБ(А)	37 / 32 / 29 / 26	46 / 38 / 36 / 31
Воздушный поток	Охл.(Hi/Me/Lo/Ulo)	м ³ /мин	13.0 / 10.0 / 9.0 / 8.0	13.0 / 10.0 / 9.0 / 7.0
	Нагр.(Hi/Me/Lo/Ulo)	м ³ /мин	13.0 / 10.0 / 9.0 / 8.0	13.0 / 10.0 / 9.0 / 7.0
Доступное внешнее статическое давление			Стандарт : 35 Макс : 100	
Габариты (В×Ш×Г)		мм	280×750×635	210×1070×690
Вес нетто		кг	29.0	28.0
Диаметр труб		Жидкость / Газ	Фмм 6.35(1/4") / 12.7(1/2")	
Воздушный фильтр (количество)			Набор фильтров : UM-FL1EF (опция)	Пластиковый сетчатый × 2 (Моющийся)

Данные измерены при следующих условиях(ISO-T1, H1). Охлаждение: температура в помещении 27°CDB, 19°CWB, наружная температура 35°CDB. Нагрев: температура в помещении 20°CDB, наружная температура 7°CDB, 6°CWB.

* Показывает значение в беззвонной камере. При работе эти значения немного выше из-за условий окружающей среды.

Простой сенсорный пульт управления

Яркий экран



RC-EX3A

Простота изменения направления воздушного потока

Вы можете выставлять направление заслонок согласно изображениям на экране пульта управления

Любимые клавиши

На любимые клавиши можно настроить две функции из шести возможных на ваш выбор. После настройки ваших любимых функций их вызов будет происходить моментально.

Языки

К выбору доступны следующие языки: Английский/Немецкий/Французский/Испанский/Итальянский/Датский/Турецкий/Португальский/РУССКИЙ/Польский/Японский/Китайский

Ротация и резервирование

Резервирование ограничено двумя внутренними блоками.



Резервирование на случай аварии

Если в одном из двух внутренних блоков происходит авария, то другой блок включается в работу вместо аварийного. Таким образом комфортность условий не будет нарушена.

Резервирование производительности

Когда система управления обнаруживает что один из двух блоков работает с перегрузкой, то второй блок включается в работу для снижения нагрузки на перегруженный блок.

Ротация блоков

Попеременное использование двух блоков равномерно распределяет износ между двумя блоками. (Время работы блока задается в диапазоне от 10 часов до 990 часов с шагом в 10 часов.)

Проводной пульт управления с недельный таймером (опция)

RC-E5



Пульт RC-E5 предоставляет широкий доступ к техническим и сервисным данным, которые можно отобразить на ЖК-дисплее.

Температура в помещении контролируется датчиком на пульте управления

Датчик расположен в верхней части пульта управления за решеткой крышки. Это позволяет увеличить чувствительность датчика, что обеспечивает более точную работу.



Недельный таймер – стандартная функция

В число стандартных функций пульта RC-E5 входит недельный таймер, который позволяет задавать недельный график работы кондиционера. Есть возможность программирования до четырех моментов запуска/остановки в день. Также возможно программирование температуры.

Изменяемые пределы температурных диапазонов

RC-E5 позволяет индивидуально задавать верхний и нижний пределы температурных диапазонов. Это дает возможность снизить вероятность избыточного нагрева или охлаждения и, в итоге сэкономить средства, затрачиваемые на электроэнергию.

Изменяемые пределы температурных диапазонов	
Верхний	20~30°C (для эффективной работы в режиме нагрева)
Нижний	18~26°C (для эффективной работы без нагрева)

Простой пульт управления (опция)

RCH-E3
(проводной)



Удобен для применения в гостиничных номерах. Количество функций ограничено самыми необходимыми (включение/выключение, режим, заданная температура, скорость вентилятора). Этот пульт очень прост в использовании.

До 16 блоков

Выбирая индивидуальный номер на пульте, можно управлять 16 блоками.

•RCH-E3 не применяется для системы (индивидуального) управления лопаткой.
•Когда RCH-E3 используется, установка скорости вентилятора может быть установлена в 3 положения (Hi-Me-Lo).

Автоматический РЕСТАРТ

Кондиционер автоматически запускается как при включении питания, так и после сбоя в сети питания.

Выносной датчик (опция)

SC-TNB-E3

В случае, если температурные датчики внутренних блоков или пульта дистанционного управления недостаточно точно измеряют температуру в помещениях, а также если не используются отдельные пульты ДУ для каждой комнаты (например, при использовании центральной системы управления), следует установить термисторы SC-TNB-E3 в соответствующих местах помещений.



8м

Беспроводные пульты управления (опция)

RCN-TC-5AW-E2
RCN-TC-5AW-E3
(FDTC-VH1, VH)



RCN-TC-24W-E2
(FDTC-VF)



RCN-E-E3
(FDE-VH)



RCN-KIT4-E2
универсальный



•Беспроводной пульт управления не применяется для системы (индивидуального) управления заслонками.
•Когда беспроводной пульт управления используется, установка скорости вентилятора может быть установлена в 3 положения (Hi-Me-Lo).

Индивидуальный контроль

Проводной пульт управления для бытовых кондиционеров (опция)

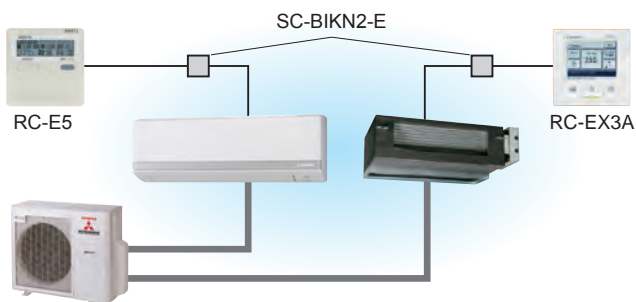

Модель	Интерфейс	Пульт управления
SRK-ZSX SRK-ZR SRK-ZS SRF-ZS, ZSX, ZMX SRR-ZS, ZM	SC-BIKN2-E	RC-EX3A RC-E5
FDTC-VH1, VH, VF FDUM50VH FDE50VH	не требуется	

SUPERLINK II

Модель	Интерфейс	ПДУ
SRK-ZSX SRK-ZR SRK-ZS SRF-ZS, ZSX, ZMX SRR-ZS, ZM SRK63-80 ZSPR	SC-BIKN2-E SC-ADNA-E	RC-EX3A RC-E5
FDTC-VH1, VH, VF FDUM50VH FDE50VH	SC-ADNA-E	



Может быть присоединено к SUPERLINK-II

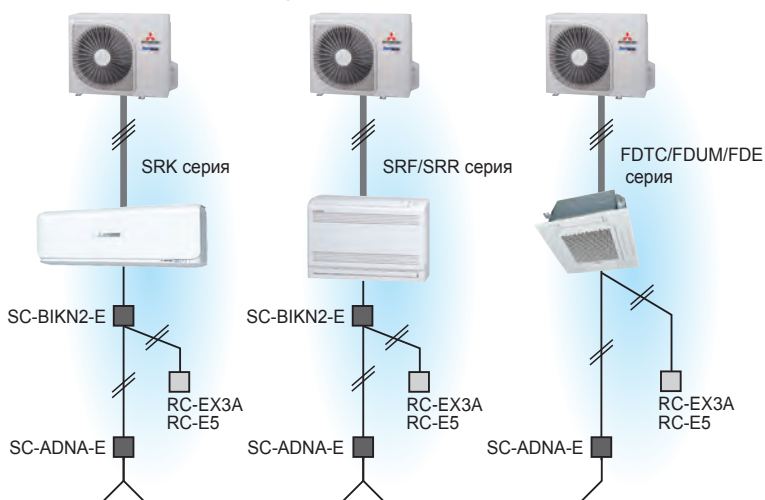

Разъем внешних контактов СnТ

Внутренние блоки бытовой серии возможно опционально дооснастить разъемом СnТ. Данный разъем имеет четыре настраиваемых внешних выходов и один внешний вход.



Общая система мониторинга здания



Система контроля доступа

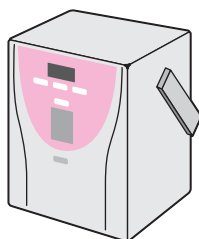

Управление парувлажителем

Модель	Интерфейс
SRK-ZSX SRK-ZR SRK-ZS SRK63-80 ZSPR SRF-ZS,ZSX,ZMX SRR-ZM, ZS	SC-BIKN2-E
FDTC-VH1, VH, VF FDUM50VH FDE50VH	не требуется

Входной сигнал (управление)	Вкл/Выкл кондиционера
	Разрешение/запрет операции
	Внешняя авария
	Смена режима охл/нагр
	Изменение уставки температуры
	Режим Охл/осуш +2С
	Режим Нагрев -2С
	Остановка компрессора и переход системы в режим вент.
Выходной сигнал (чтение)	Режим ожидания
	Тихий режим наружного блока
	Состояние системы в кл/выкл
	Режим работы Охл/Нагрев
	Компрессор вкл/выкл
	Авария
	Режим работы Охл
	Скорость вентилятора Low
	Скорость вентилятора Mid
	Скорость вентилятора High
Оттайка наружного блока	
Внеш. вентилятор Вкл/выкл	
Внеш нагреватель Вкл/Выкл	
Сигнал запуска фрикулинга	
Повышенная тепловая нагрузка	

Центральные консоли SC-SL1N-E

Описание	Центральный пульт управления SC-SL1N-E	
Наименование	SC-SL1N-E	
Обслуживаемые модели	Super Link совместимые внутренние блоки	
Внешняя температура	0 ~ 40°C	
Электропитание	1 фаза, AC 230 В, 50/60 Гц	
Энергопотребление	1.7 Вт	
Габариты (ВхШхГ)	120мм x 120мм x 15 (+62)мм ⁽²⁾	
Вес нетто	1кг	
Макс. число подкл. блоков	16 блоков	
Ввод	SL (Super Link) вх. сигнал	1 система
	Вход внешнего таймера	Импульсный контакт (Откр.-закр.: Пуск, Загр.-Откр.: Стоп)

Индивидуальный или одновременный запуск/остановка до 16 внутренних блоков



SC-SL2NA-E

Тип пульта	Центральный пульт управления SC-SL2N-E	
Наименование	SC-SL2N-E	
Обслуживаемые модели	Super Link совместимые внутренние блоки	
Внешняя температура	0~40°C	
Электропитание	1 фаза, 100 ~ 240 В, 50/60 Гц	
Энергопотребление	7 Вт	
Габариты (ВхШхГ)	120мм x 215мм x 25 (+35)мм ⁽⁴⁾	
Вес нетто	1 кг	
Макс. число присоединяемых внутр. блоков	Новый SL: Макс. 64 блока, пред. SL: Макс. 48 блоков	
Ввод	Внешний таймер	Импульсный сигнал (Откр.-закр.: Пуск, Загр.-Откр.: Стоп)
	Сигнал аварии ⁽²⁾	Сухой контакт (Загр.; принудительная остановка)
	Управляющий сигнал	Сухой контакт (Загр.; принудительная остановка)
Вывод	Вывод данных	Откр., если все внутренние блоки остановлены; Загр., если работает хотя бы один внутр. блок
	Вывод ошибки	Откр., если все внутренние блоки в порядке; Загр., если один или несколько блоков неисправны

Централизованное управление максимум 64 внутренними блоками.
Недельный таймер – в числе стандартных функций

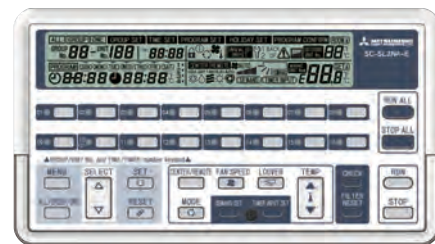

SC-SL4-AE/BE

MHI представляет центральную консоль с 9-и дюймовым интерактивным ЖК полноцветным сенсорным экраном SC-SL4-AE/BE. Он позволяет производить мониторинг, составлять расписание работы

и осуществлять сервисные функции для 128 внутренних блоков. Внутренние блоки могут управляться, работать по расписанию и осуществлять мониторинг индивидуально как группами, так набором групп со следующими функциями:

Наименование	SC-SL4-AE/SC-SL4-BE	
Внешняя температура	0 ~ 40°C	
Электропитание	1 фаза 100-240 В 50/60 Гц	
Потребление энергии	18 Вт	
Габариты (В x Ш x Г)	172 мм x 250 мм x 23 (+70) мм	
Вес нетто	2.0 кг	
Количество подключаемых наруж. блоков	до 128 блоков	
ЖК монитор	Цветной LCD, 9 дюймов, широкоформатный	
Вход	SL (Superlink) входные сигналы	1 система SUPERLINK2
	Счетчик Вт/ч импульсн. входа*	Ширина импульсов 100мс или более
	Вход сигн. аварийной остановки*	Сухой контакт (загр., принудит. останов.)
	Вход сигнала обслуживания*	Сухой контакт (загр., принудит. останов.)
Вывод	Вывод режима	Сухой контакт При полной остановке: открыто. Если один блок работает: закрыто
	Вывод ошибки	Сухой контакт Нормальный: закрыто. Если один блок аварийный: открыто



*Напряжение питания постоянного тока 12 В (10 мА) на приемной части.
Расчет потребления этого блока основывается на международном стандарте OIML.

Управление с ПК

SC-WBGW256

(Web шлюз + ВАСnet шлюз)

По предварительному заказу

SC-WBGW256 может управлять и контролировать до 256 групп (некоторые группы могут иметь 2 и более внутренних блоков, а общая сумма внутренних блоков не должна быть более 256) через компьютерную сеть с помощью Superlink II web шлюза. Простой монтаж без специального программного обеспечения, работает через Интернет.

Экономичный встроенный процессор и компактное съемное запоминающее устройство обеспечивают большой объем памяти с высокой надежностью (нет движущихся частей таких как вентилятор ПК и т.д.). Благодаря функции фильтрующей адреса IP, устройство ограничивает количество пользователей, имеющих доступ к системе, при этом происходит трехуровневая проверка степени доступа пользователя, что гарантирует безопасность.

Так же, SC-WBGW256 может быть использован как интерфейс для конвертирования протокола Superlink II в протокол ВАСnet для последующего интегрирования в центральную сеть управления зданием.



Требуются дополнительные расходы на обслуживание и т.д. Проконсультируйтесь у дилера по поводу использования данного шлюза.

SC-LGWNB (LonWorks шлюз)

По предварительному заказу

Интерфейс SC-LGWNB системы Superlink-II для соединения с протоколом LonWorks. Контроль и управление до 96 групп (48 внутренних блока x 2 системы Superlink-II), может быть интегрирован в централизованную систему BMS здания.

Требуются дополнительные расходы на обслуживание и т.д. Пожалуйста, проконсультируйтесь у Вашего дилера по поводу использования данного шлюза.

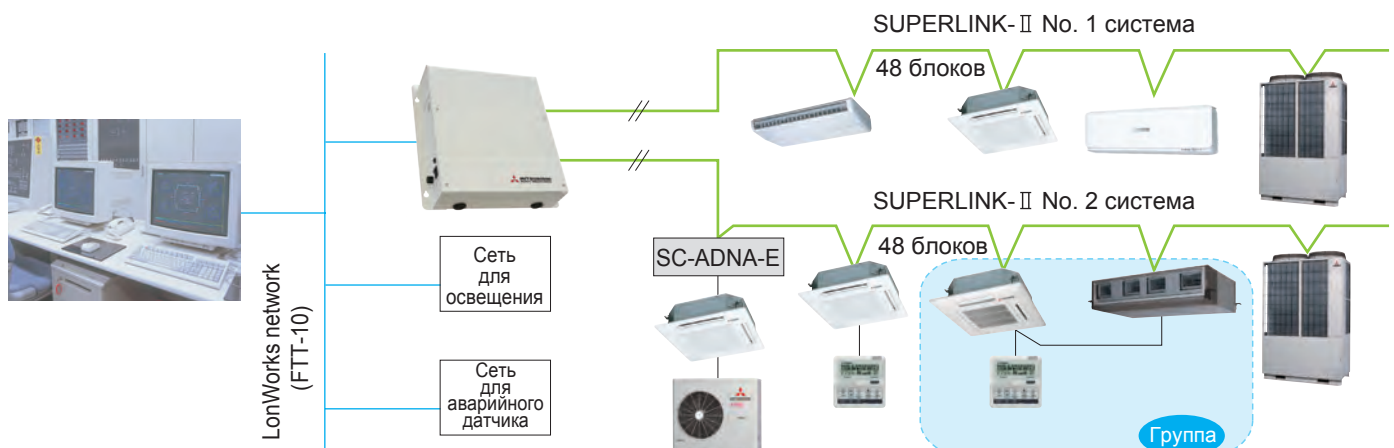

INTESIS BMS интерфейс для кондиционеров MHI

Интеграция кондиционеров MHI в систему KNX по протоколу Superlink

MH-AC-KNX-48

(Макс. 48 внутренних блоков / Superlink I и II)

MH-AC-KNX-128

(Макс. 128 внутренних блоков / Superlink-II)

MH-RC-MBS-1

(Макс. 16 внутренних блоков RAC, PAC, KX)

ИНТЕГРИРОВАННЫЙ ШЛЮЗ

- Мониторинг и управление.
- Прочная и надежная аппаратная часть.
- Прямое подключение к KNX TP-1 BUS.
- Независимое управление системой.
- Напряжение: 230 В, 50/60 Гц.
- Возможность настенной установки.



Интеграция кондиционеров MHI в систему MODBUS по протоколу Superlink

MH-AC-MBS-48

(Макс. 48 внутренних блоков / Superlink-I и II)

MH-AC-MBS-128

(Макс. 128 внутренних блоков / Superlink-II)

ИНТЕГРИРОВАННЫЙ ШЛЮЗ

- Мониторинг и управление.
- Прочная и надежная аппаратная часть.
- Modbus TCP или Modbus RTU RS-485/RS-232.
- Независимое управление системой.
- Напряжение: 230 В, 50/60 Гц.
- Возможность настенной установки.

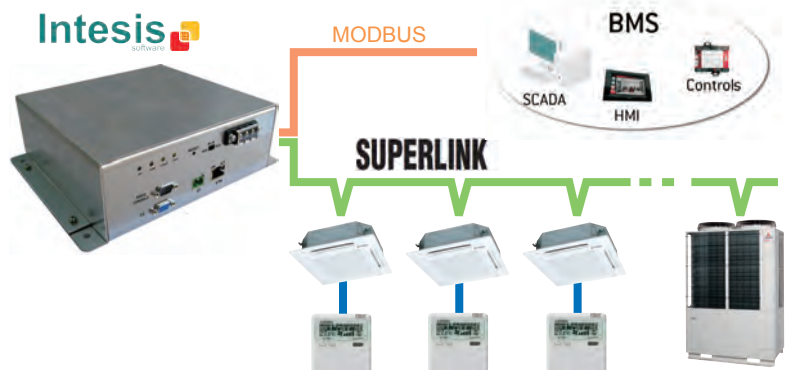

Интеграция кондиционеров MHI (RAC, PAC, KX) в систему Modbus

MH-RC-MBS-1



- Протокол : Modbus RTU (RS-485)
- Габариты: 93 x 53 x 58 мм.
- Дополнительный источник питания не нужен.

Пример : Шлюз установлен как основной

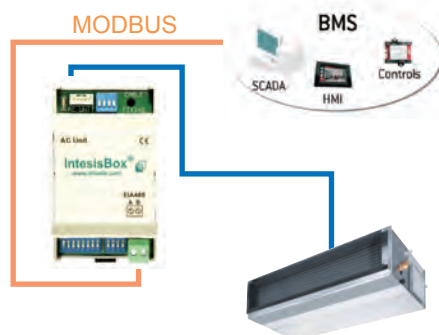

Пример : Шлюз установлен как подчиненный

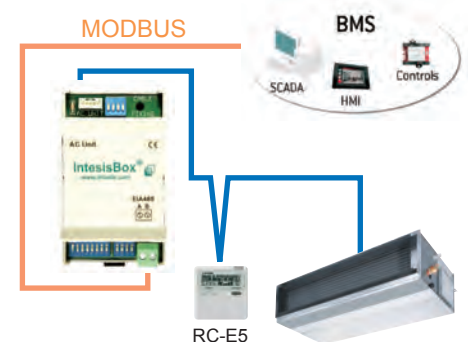

Интеграция кондиционеров MHI (RAC, PAC, KX) в систему KNX

MH-RC-KNX-1i



- Протокол: KNX TP-1 bus.
- Габариты: 71 x 71 x 27 мм.
- Дополнительный источник питания: не нужен.

Пример : Шлюз установлен как основной



Пример : Шлюз установлен как подчиненный



СИСТЕМЫ УДАЛЕННОГО МОНИТОРИНГА

Управление HVAC с помощью смартфонов через сеть интернет

Wi-Fi Система управления от MHI (опция)

Если у вас есть Wi-Fi устройство, вы можете управлять кондиционером как дома, так и вне дома, установив приложение Smart M-Air на ваш смартфон.

Недельный таймер

Разные таймеры можно настроить на разные дни недели. Таймер можно настроить из меню "календарь".

График электропотребления

-График потребленной электроэнергии
* Кроме серии ZR.

Различные уведомления

-Функция "никого нет дома"
-Уведомление будет отправлено на ваш смартфон если вы забыли выключить кондиционер
-Извещение о температуре в помещении
-Мониторинг

Другие функции

-Настройка таймеров
-ВКЛ/ВЫКЛ
-Изменить режим работы (Охл.,Нагр.,Осушение, Авто)
-Настройка температур
-Никого нет дома
-Настройки "Избранное"



Приложение "Smart M-Air" доступно в GooglePlay™ для Android™ и AppStore для iPhone.

Применимо для

SRK-ZSX -W /-S
SRK-ZS -W /-S
SRK-ZR -W /-S



IntesisHome для кондиционеров MHI

IntesisHome наиболее продвинутое решение для удаленного контроля системы кондиционирования с помощью разного рода мобильных устройств, таких как смартфоны, планшеты и ПК.

- Блоки кондиционирования управляются с web-страницы или с использованием iOS или Android приложений.
- Беспроводное (Wi-Fi) устройство установленное во внутреннем блоке, позволяет управлять кондиционером MHI без использования пульта управления.
- Управление системой производится через облачный сервер IntesisHome.



IntesisHome устройство
MH-RC-WIFI-1



Универсальное
IntesisHome
устройство
IS-IR-WIFI-1



IntesisHome
устройство
AM-MHI-01

airconwithme

Управление по WiFi

ВАШ КОНДИЦИОНЕР ВСЕГДА С ВАМИ

Управлять кондиционером при помощи приложения airconwithme® очень удобно. Приложение позволяет легко и просто управлять кондиционером через WiFi сеть при помощи вашего смартфона или планшетного компьютера.

ФУНКЦИИ

- AC control
- Filter
- Fan speed
- Vanes
- Multi-language
- Auto updates
- Set your TV to "Power on/off"
- Control AC units
- Timer & scenes
- Error codes & descriptions
- Weather

*Note: available for iPhone and other devices with Android OS installed.

Android is a trademark of Google Inc. IOS is a registered trademark of Cisco in the U.S. and other countries and is used under license.

Available on the App Store

ANDROID APP ON Google play

Чертежи и схемы

SRK20ZSX-W, -WB, -WT SRK25ZSX-W, -WB, -WT
 SRK35ZSX-W, -WB, -WT SRK50ZSX-W, -WB, -WT
 SRK60ZSX-W, -WB, -WT
 SRK20ZSX-S SRK25ZSX-S SRK35ZSX-S
 SRK50ZSX-S SRK60ZSX-S

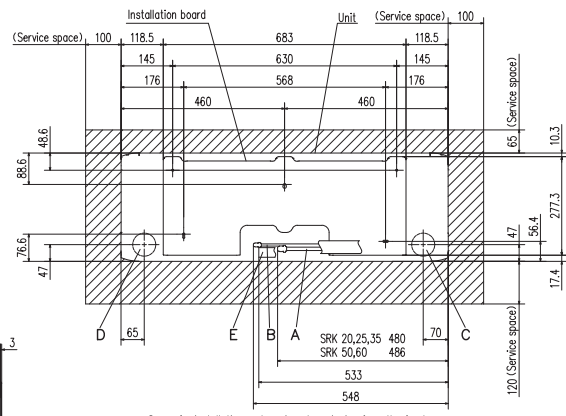
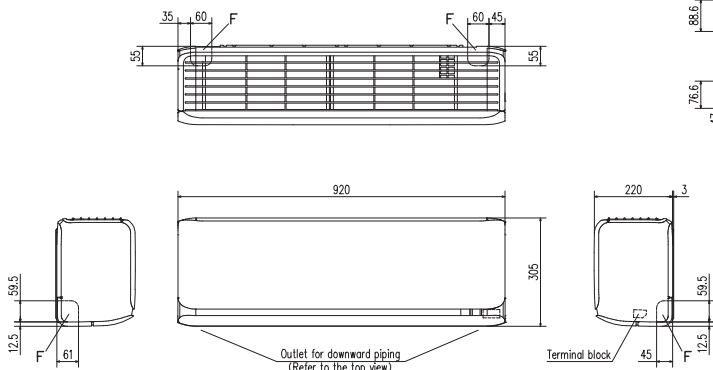

Space for installation and service when viewing from the front

Symbol	Content
A	Gas piping SRK 20,25,35 $\phi 9.52$ (3/8") (Flare)
B	Liquid piping SRK 50,60 $\phi 12.7$ (1/2") (Flare)
C	Hole on wall for right rear piping ($\phi 65$)
D	Hole on wall for left rear piping ($\phi 65$)
E	Drain hose VP16
F	Outlet for piping

SRK63ZR-W SRK71ZR-W SRK80ZR-W SRK100ZR-W
 SRK63ZR-S SRK71ZR-S SRK80ZR-S SRK100ZR-S

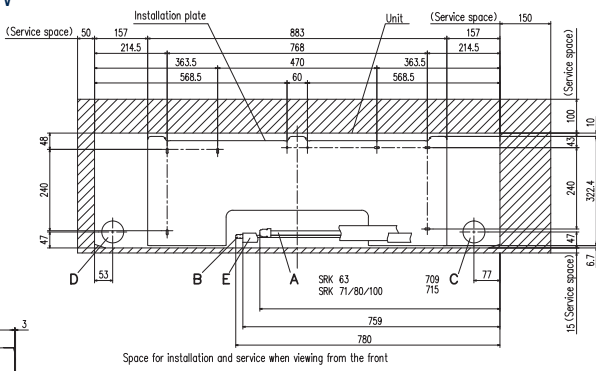
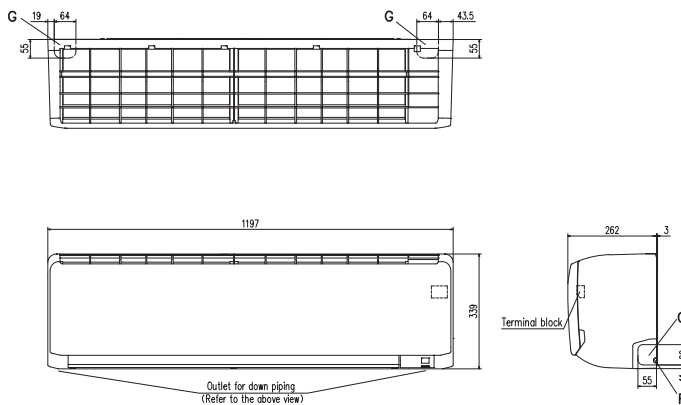

Space for installation and service when viewing from the front

Symbol	Content
A	Gas piping SRK 63 SRK 71,80,100 $\phi 12.7$ (1/2") (Flare)
B	Liquid piping SRK 63,71,80 SRK 100 $\phi 15.88$ (5/8") (Flare)
C	Hole on wall for right rear piping ($\phi 65$)
D	Hole on wall for left rear piping ($\phi 65$)
E	Drain hose VP16
F	Outlet for piping (on both side)
G	Outlet for piping (on both side)

SRK20ZS-W, -WB, -WT SRK25ZS-W, -WB, -WT
 SRK35ZS-W, -WB, -WT SRK50ZS-W, -WB, -WT
 SRK20ZS-S, -SB, -ST SRK25ZS-S, -SB, -ST
 SRK35ZS-S, -SB, -ST SRK50ZS-S, -SB, -ST

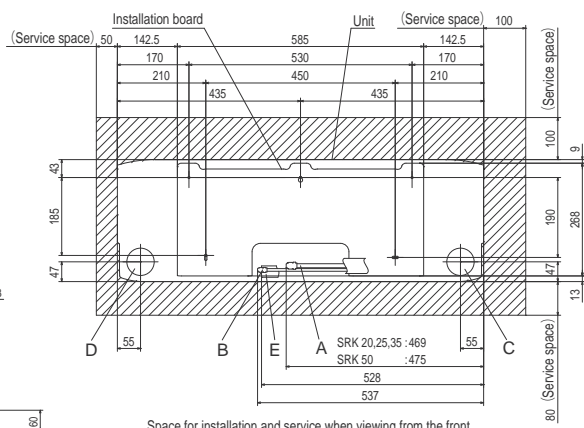
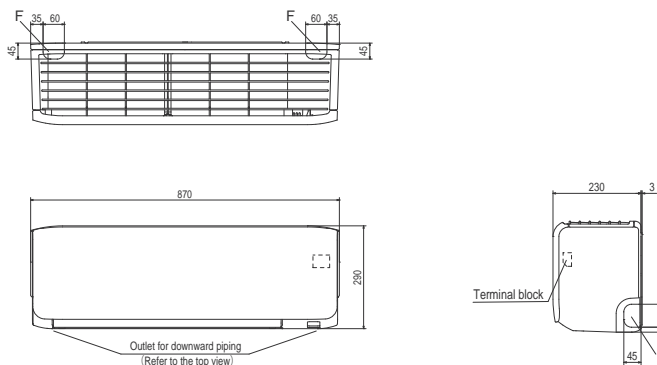

Space for installation and service when viewing from the front

Symbol	Content
A	Gas piping SRK20, 25, 35 $\phi 9.52$ (3/8") (Flare)
B	Liquid piping SRK50 $\phi 12.7$ (1/2") (Flare)
C	Hole on wall for right rear piping ($\phi 65$)
D	Hole on wall for left rear piping ($\phi 65$)
E	Drain hose VP16
F	Outlet for piping (on both side)

SRK25ZSP-W SRK35ZSP-W SRK45ZSP-W SRK25ZSP-S SRK35ZSP-S SRK45ZSP-S

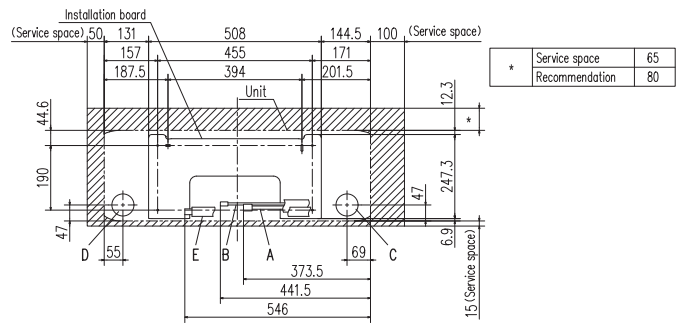
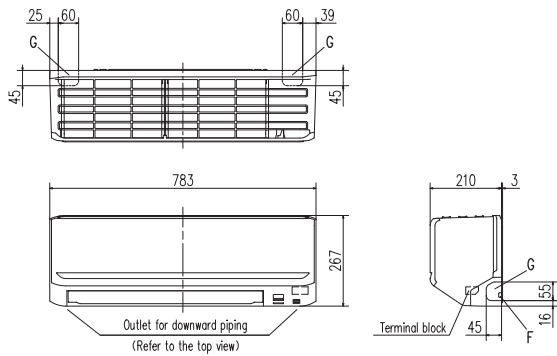

Space for installation and service when viewing from the front

Symbol	Content
A	Gas piping SRK25,35 $\varnothing 9.52$ (3/8") (Flare) SRK45 $\varnothing 12.7$ (1/2") (Flare)
B	Liquid piping $\varnothing 6.35$ (1/4") (Flare)
C	Hole on wall for right rear piping ($\varnothing 65$)
D	Hole on wall for left rear piping ($\varnothing 65$)
E	Drain hose VP16
F	Outlet for wiring
G	Outlet for piping (on both side)

SKM20ZSP-W SKM25ZSP-W SKM35ZSP-W

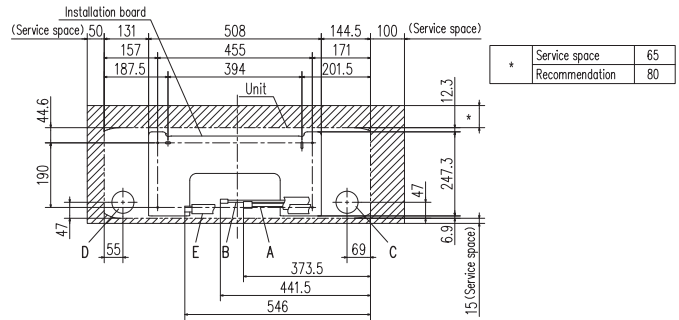
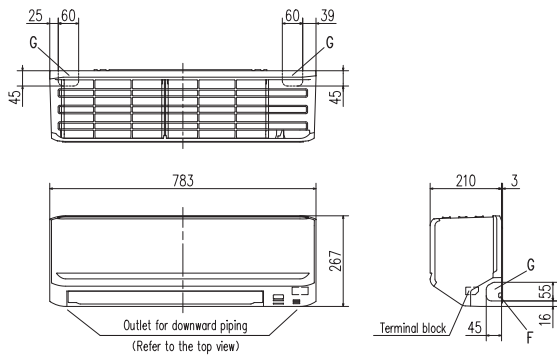

Space for installation and service when viewing from the front

Symbol	Content
A	Gas piping $\varnothing 9.52$ (3/8") (Flare)
B	Liquid piping $\varnothing 6.35$ (1/4") (Flare)
C	Hole on wall for right rear piping ($\varnothing 65$)
D	Hole on wall for left rear piping ($\varnothing 65$)
E	Drain hose VP16
F	Outlet for wiring
G	Outlet for piping (on both side)

SRF25ZS-W SRF35ZS-W SRF50ZSX-W SRF25ZMX-S SRF35ZMX-S SRF50ZMX-S

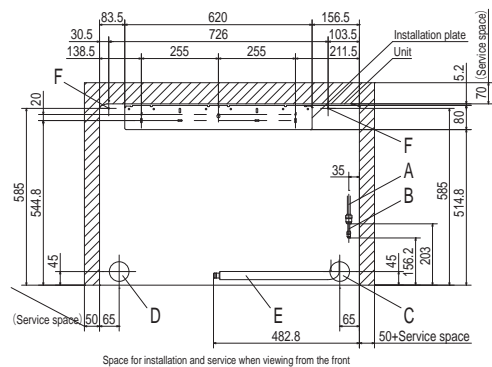
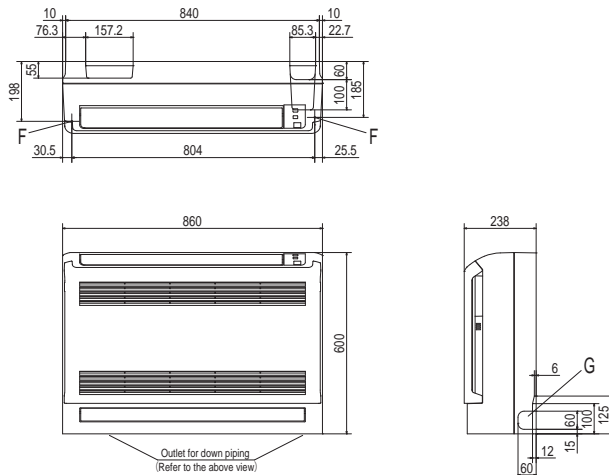

Space for installation and service when viewing from the front

Symbol	Content
A	Gas piping Model 25,35 : $\varnothing 9.52$ (3/8") (Flare) 50 : $\varnothing 12.7$ (1/2") (Flare)
B	Liquid piping $\varnothing 6.35$ (1/4") (Flare)
C	Hole on wall for right rear piping ($\varnothing 65$)
D	Hole on wall for left rear piping ($\varnothing 65$)
E	Drain hose VP16
F	Screw point fasten the indoor unit $\varnothing 5$
G	Outlet for piping (on both side)

SRR25ZS-W SRR35ZS-W SRR25ZM-S SRR35ZM-S

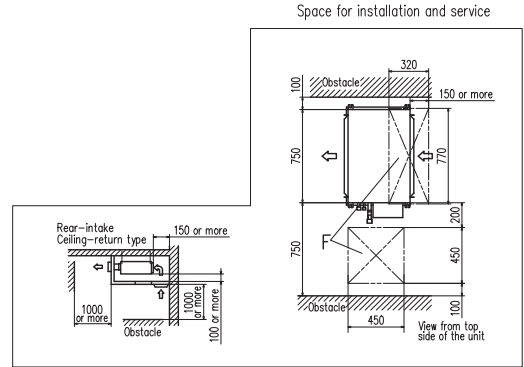
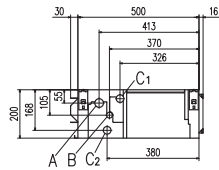
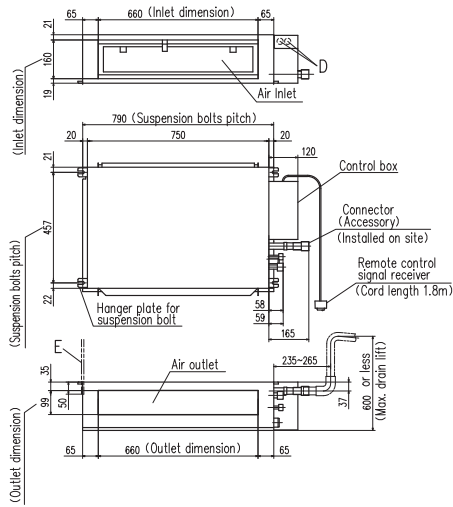

Symbol	Model	Content
		25,35
A	Gas piping	#9.52 (3/8") (Flare)
B	Liquid piping	#6.35 (1/4") (Flare)
C1	Drain piping	VP25 (I.D.25, O.D.32) (Used with attached connector)
C2	Drain piping	VP25 (I.D.25, O.D.32) (Quality drainage)
D	Hole for wiring	425 x 2
E	Suspension bolts	(M10)
F	Inspection hole	(450X450), (320X170)

SRR50ZS-W SRR60ZS-W

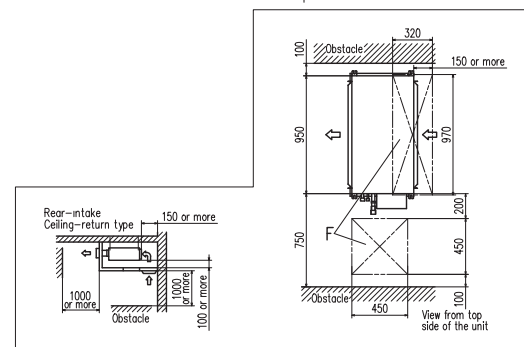
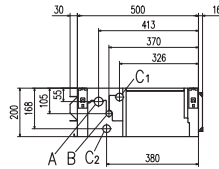
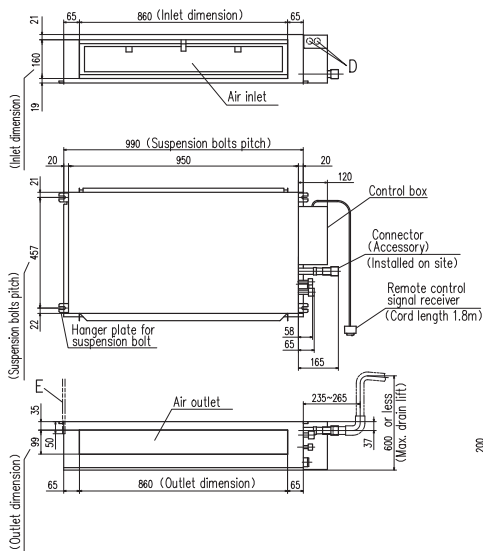

Symbol	Model	Content
		50,60
A	Gas piping	#12.7 (1/2") (Flare)
B	Liquid piping	#6.35 (1/4") (Flare)
C1	Drain piping	VP25 (I.D.25, O.D.32) (Used with attached connector)
C2	Drain piping	VP25 (I.D.25, O.D.32) (Quality drainage)
D	Hole for wiring	#25 x 2
E	Suspension bolts	(M10)
F	Inspection hole	(450X450), (320X190)

FDTC25VH1 FDTC35VH1 FDTC40VH FDTC50VH FDTC60VH

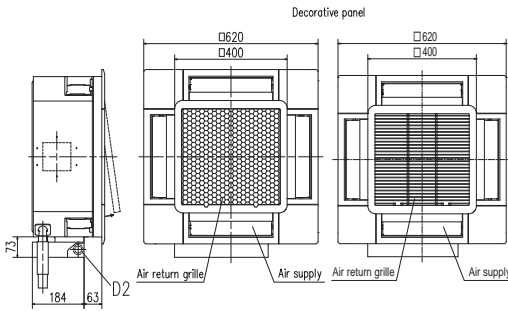
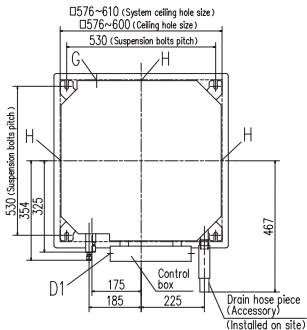

- Notes (1) The model name label is attached to the control box lid.
 (2) This unit is designed for 2x2 grid ceiling.
 If it is installed on a ceiling other than 2x2 grid ceiling, provide an inspection opening on the control box side.
 (3) Draft prevention function (*) is provided on the panel TC-PSA(G)E-SAW-E only.

Symbol	Content
A	Gas piping (25-35) #9.52(3/8") (Flare) (40-60) #12.7(1/2") (Flare)
B	Liquid piping #6.35(1/4") (Flare)
C	Drain piping VP25 (O.D.32)
D1	Power supply connection
D2	Remote control code and signal wiring connection
F	Suspension bolts (M10 or M8)
G	Outside air opening for ducting (Knock out)
H	Air outlet opening for ducting #125 (Knock out)
J	Inspection opening 450X450

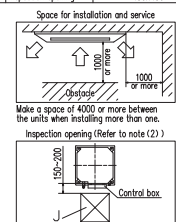
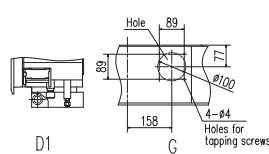
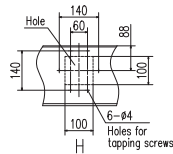
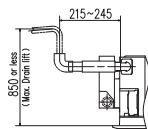
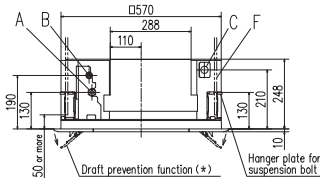

Make a space of 4000 or more between the units when installing more than one.
 Inspection opening (Refer to note (2))

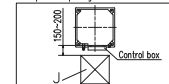

FDTC25VF FDTC35VF FDTC40VF FDTC50VF FDTC60VF

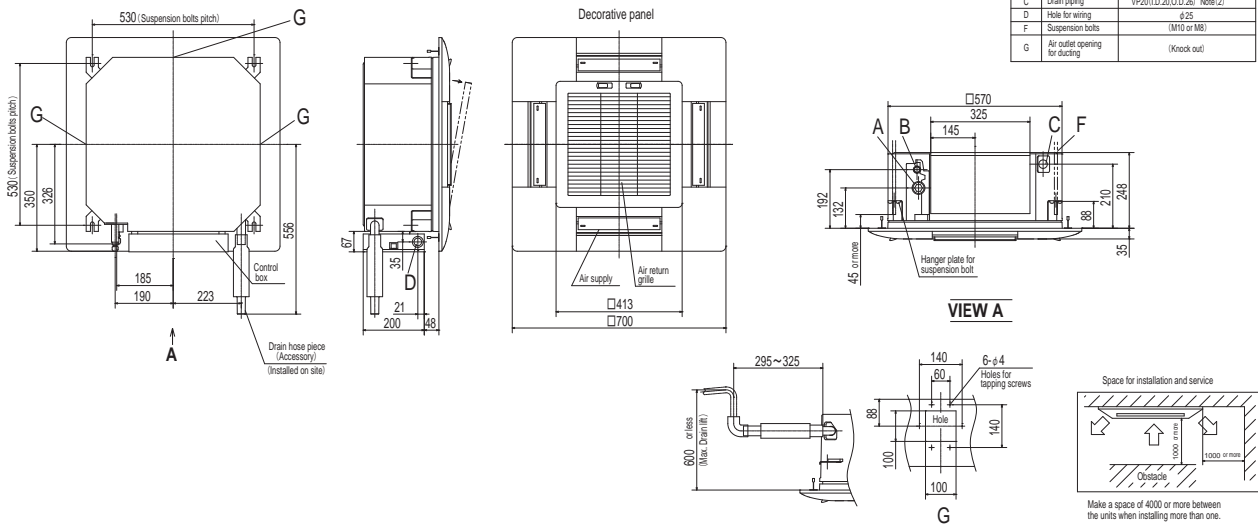

FDUM50VH

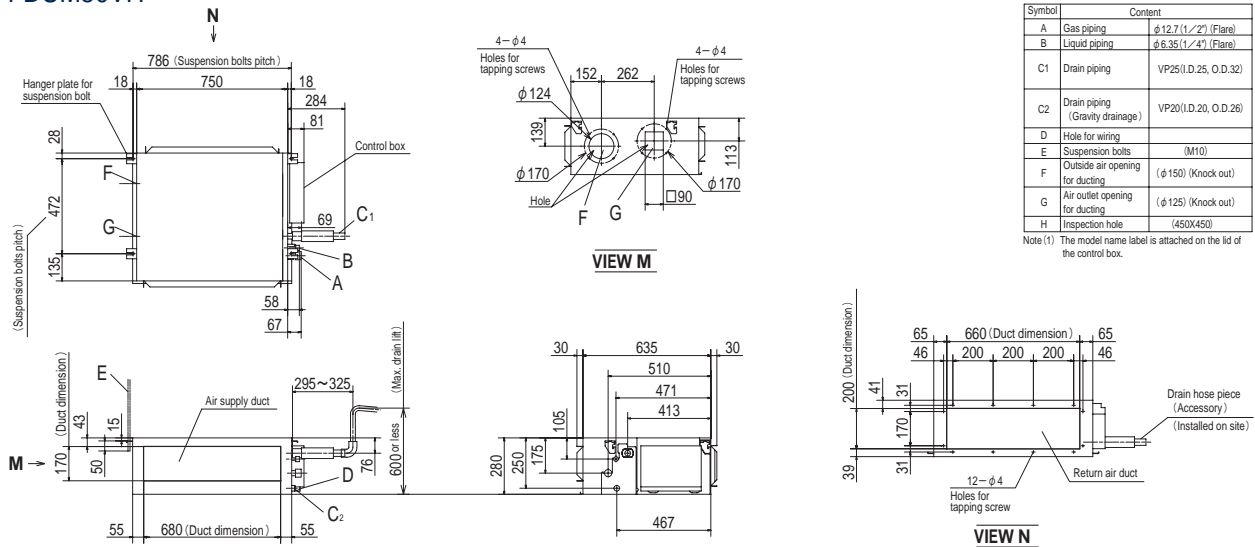

FDE50VH

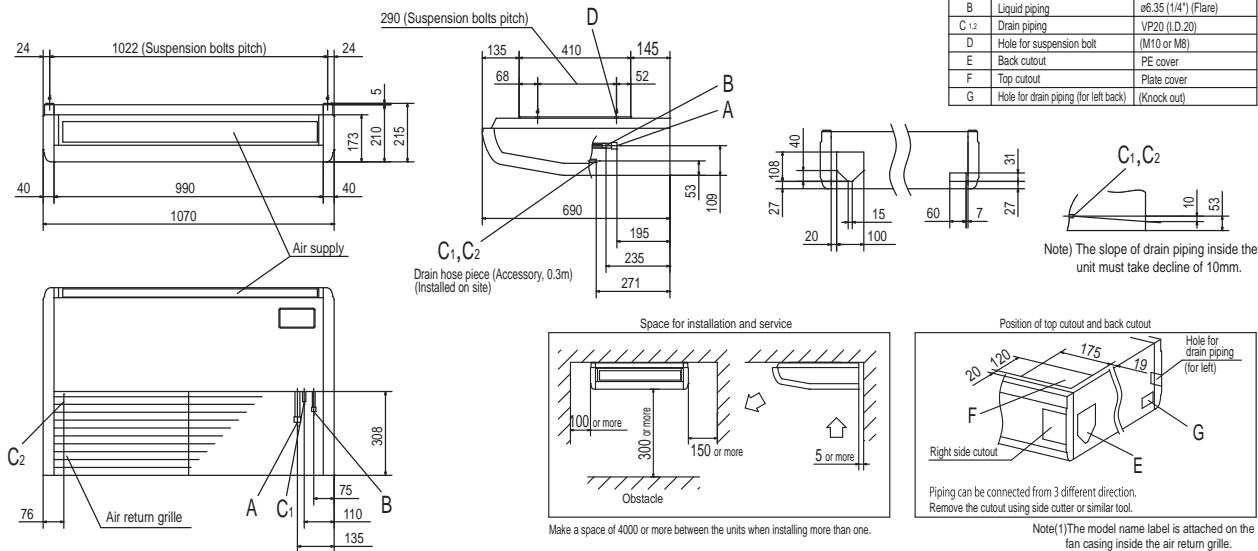

Чертежи и схемы

SRC20ZSX-W,-S SRC25ZSX-W,-S SRC35ZSX-W,-S SRC40ZSX-W1,-S SRC50ZSX-W2,-S SRC60ZSX-W1,-S SRC63ZR-W,-S

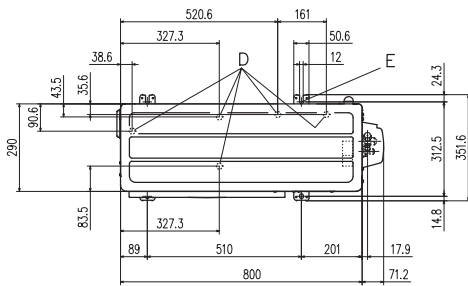

Symbol	Content
A	Service valve connection (gas side) 20,25,35 ϕ 9.52(3/8") (Flare) 40,50,60,63 ϕ 12.7(1/2") (Flare)
B	Service valve connection (liquid side) ϕ 6.35 (1/4") (Flare)
C	Pipe/cable draw-out hole
D	Drain discharge hole ϕ 20x5places
E	Anchor bolt hole M10x4places

Examples of installation Dimensions	Minimum installation space			
	I	II	III	IV
L1	Open	280	280	180
L2	100	75	Open	Open
L3	100	80	80	80
L4	250	Open	250	Open

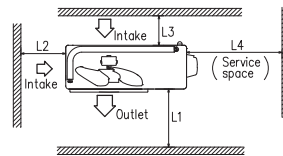
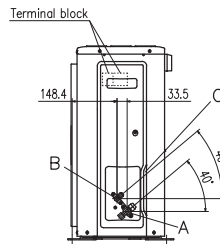
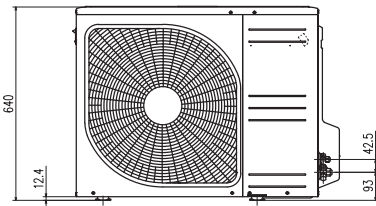

SRC50ZS-W,-S SRC25ZMX-S SRC35ZMX-S SRC45ZSP-W,-S

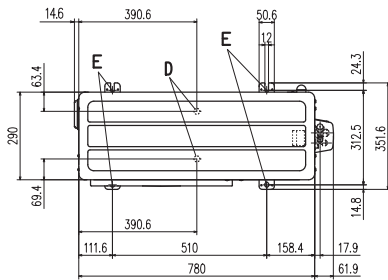

Symbol	Content
A	Service valve connection (gas side) ZMX: ϕ 9.52(3/8") (Flare) ZS,ZMP: ϕ 12.7(1/2") (Flare)
B	Service valve connection (liquid side) ϕ 6.35 (1/4") (Flare)
C	Pipe/cable draw-out hole
D	Drain discharge hole ϕ 20x2places
E	Anchor bolt hole M10x4places

Examples of installation Dimensions	Minimum installation space			
	I	II	III	IV
L1	Open	280	280	180
L2	100	75	Open	Open
L3	100	80	80	80
L4	250	Open	250	Open

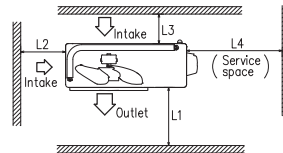
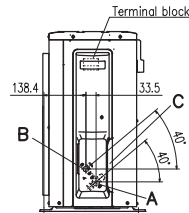
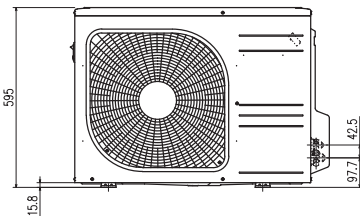

SRC20ZS-W,-S SRC25ZS-W2,-S SRC35ZS-W2,-S

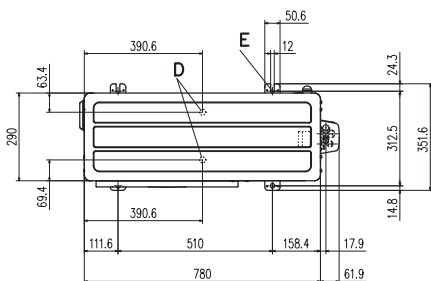

Symbol	Content
A	Service valve connection (gas side) ϕ 9.52 (3/8") (Flare)
B	Service valve connection (liquid side) ϕ 6.35 (1/4") (Flare)
C	Pipe/cable draw-out hole
D	Drain discharge hole ϕ 20x2places
E	Anchor bolt hole M10x4places

Examples of installation Dimensions	Minimum installation space			
	I	II	III	IV
L1	Open	280	280	180
L2	100	75	Open	Open
L3	100	80	80	80
L4	250	Open	250	Open

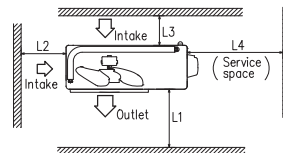
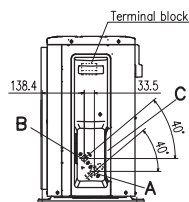
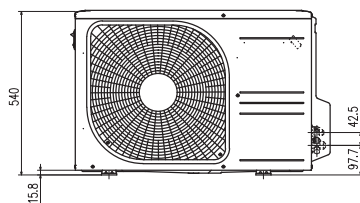

SRC71ZR-W,-S SRC80ZR-W,-S FDC100VNP-W

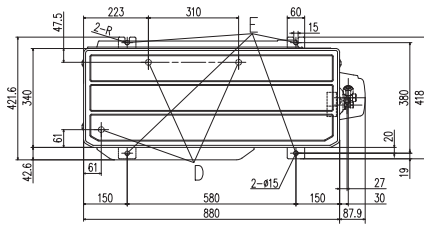

Symbol	Content
A	Service valve connection (gas side) ϕ 15.88 (5/8") (Flare)
B	Service valve connection (liquid side) ϕ 6.35 (1/4") (Flare)
C	Pipe/cable draw-out hole
D	Drain discharge hole ϕ 20 x 3 places
E	Anchor bolt hole M10 x 4 places

Minimum installation space

Dimensions	Examples of installation		
	I	II	III
L1	Open	Open	500
L2	300	250	Open
L3	100	150	100
L4	250	250	250

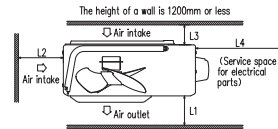
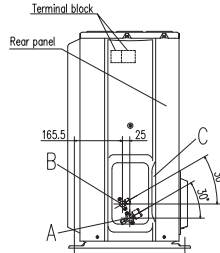
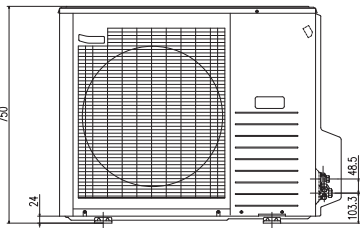

SRC25ZSP-W,-S SRC35ZSP-W,-S

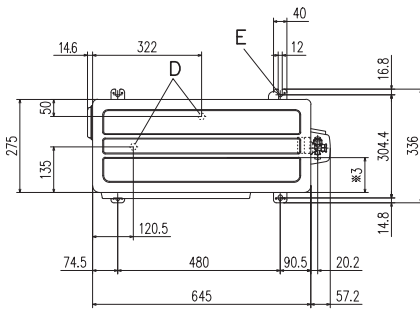

Symbol	Content
A	Service valve connection (gas side) ϕ 9.52 (3/8") (Flare)
B	Service valve connection (liquid side) ϕ 6.35 (1/4") (Flare)
C	Pipe/cable draw-out hole
D	Drain discharge hole ϕ 20x2places
E	Anchor bolt hole M10x4places

Dimensions	Examples of installation			
	I	II	III	IV
L1	Open	280	280	180
L2	100	100	Open	Open
L3	100	80	80	80
L4	250	Open	250	Open

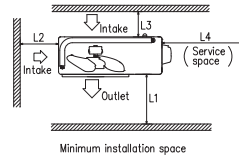
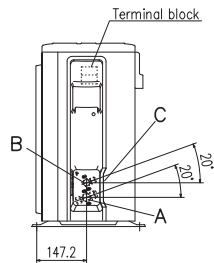
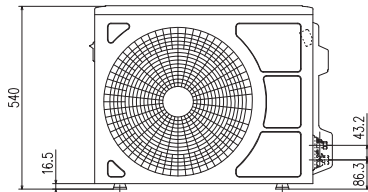

FDC100VNP

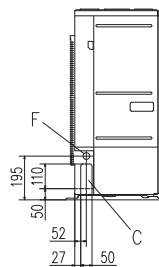
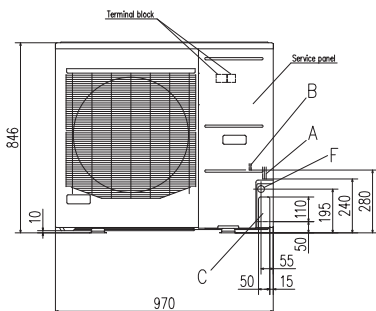
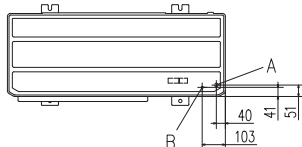

Symbol	Content
A	Service valve connection (gas side) ϕ 15.88 (5/8") (Flare)
B	Service valve connection (liquid side) ϕ 9.52 (3/8") (Flare)
C	Pipe/cable draw-out hole
D	Drain discharge hole ϕ 20x3 places
E	Anchor bolt hole M10x4 places
F	Cable draw-out hole ϕ 30x3 places

Notes

- (1) It must not be surrounded by walls on the four sides.
- (2) The unit must be fixed with anchor bolts. An anchor bolt must not protrude more than 15mm.
- (3) Where the unit is subject to strong winds, lay it in such a direction that the blower outlet face is perpendicular to the dominant wind direction.
- (4) Leave 1m or more space above the unit.
- (5) A wall in front of the blower outlet must not exceed the units height.
- (6) The model name label is attached on the service panel.

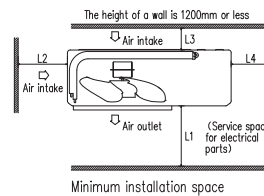
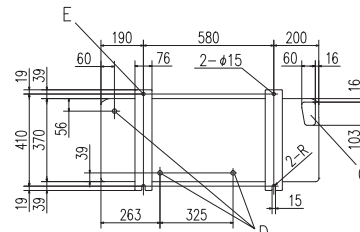

Dimensions	Examples of installation		
	I	II	III
L1	Open	Open	500
L2	300	250	Open
L3	100	150	100
L4	250	250	250

Чертежи и схемы

SCM40ZS-W,-S SCM45ZS-W,-S

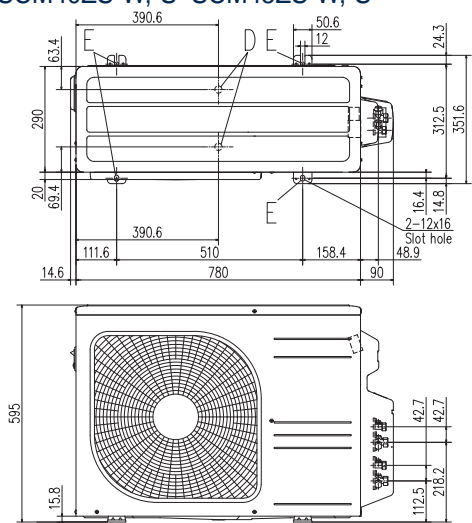

Notes

- (1) The unit must not be surrounded by walls on the four sides.
- (2) The unit must be fixed with anchor bolts. An anchor bolt must not protrude more than 15mm.
- (3) If the unit is installed in the location where there is a possibility of strong winds, place the unit such that the direction of air from the outlet gets perpendicular to the wind direction.
- (4) Leave 200mm or more space above the unit.
- (5) The wall height on the outlet side should be 1200mm or less.
- (6) The model name label is attached on the right side of the unit.

Symbol	Content
A	Service valve connection (gas side) $\phi 9.52$ (3/8") (Flare)
B	Service valve connection (liquid side) $\phi 6.35$ (1/4") (Flare)
C	Pipe/cable draw-out hole
D	Drain discharge hole $\phi 20 \times 2$ places
E	Anchor bolt hole M10-12x4places

	Installation space
L1	280 or more
L2	100 or more
L3	80 or more
L4	250 or more

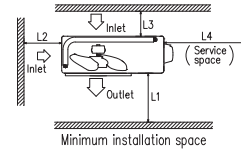
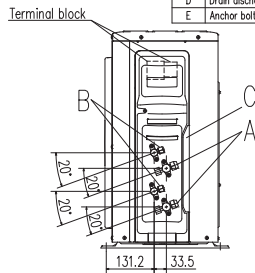

SCM50ZS-W SCM60ZS-W SCM50ZS-S1 SCM60ZM-S1

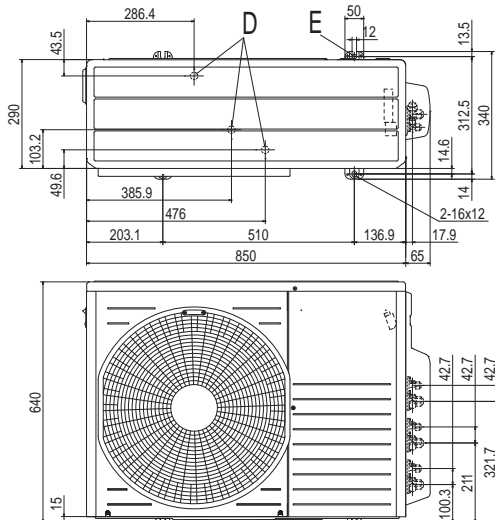

Notes

- (1) The unit must not be surrounded by walls on the four sides.
- (2) The unit must be fixed with anchor bolts. An anchor bolt must not protrude more than 15mm.
- (3) If the unit is installed in the location where there is a possibility of strong winds, place the unit such that the direction of air from the outlet gets perpendicular to the wind direction.
- (4) Leave 200mm or more space above the unit.
- (5) The wall height on the outlet side should be 1200mm or less.
- (6) The model name label is attached on the right side of the unit.

Symbol	Content
A	Service valve connection (gas side) $\phi 9.52$ (3/8") Flare
B	Service valve connection (liquid side) $\phi 6.35$ (1/4") Flare
C	Pipe/cable draw-out hole
D	Drain discharge hole $\phi 20 \times 3$ places
E	Anchor bolt hole M10 x 4 places

	Minimum installation space
L1	600 or more
L2	100 or more
L3	100 or more
L4	No obstacles (Service space or electrical parts)

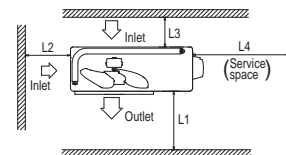
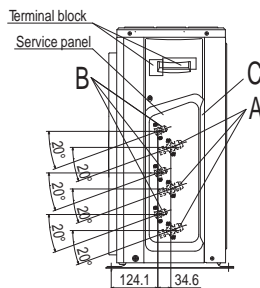

SCM71ZS-W SCM80ZS-W SCM71ZM-S1 SCM80ZM-S1

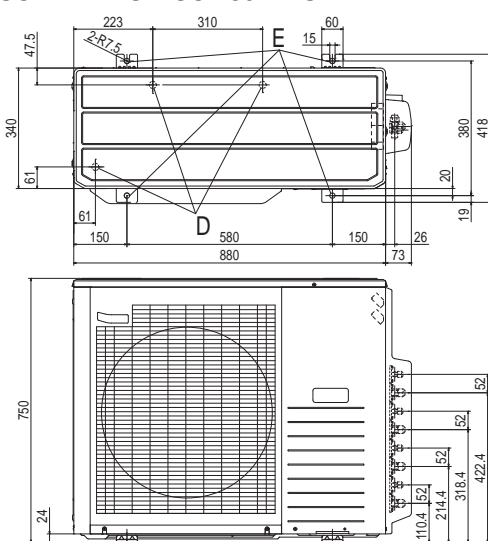

Notes

- (1) It must not be surrounded by walls on four sides.
- (2) The unit must be fixed with anchor bolts. An anchor bolt must not protrude more than 15mm.
- (3) Where the unit is subjected to strong winds, lay it in such a direction that the blower outlet faces perpendicularly to the dominant wind direction.
- (4) Leave 1.2m or more space above the unit.
- (5) A wall in front of the blower outlet must not exceed the unit's height.
- (6) The model name label is attached on the rear panel.

Symbol	Content
A	Service valve connection (gas side) $\phi 9.52$ (3/8") Flare
B	Service valve connection (liquid side) $\phi 6.35$ (1/4") Flare
C	Pipe/cable draw-out hole
D	Drain discharge hole $\phi 20 \times 3$ places
E	Anchor bolt hole M10 x 4 places

Minimum installation space

Dimensions	Examples of installation		
	I	II	III
L1	Open	Open	500
L2	300	250	Open
L3	100	150	100
L4	250	250	250

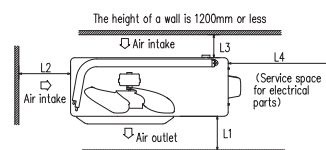
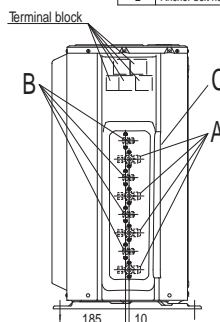

SCM100ZM-S

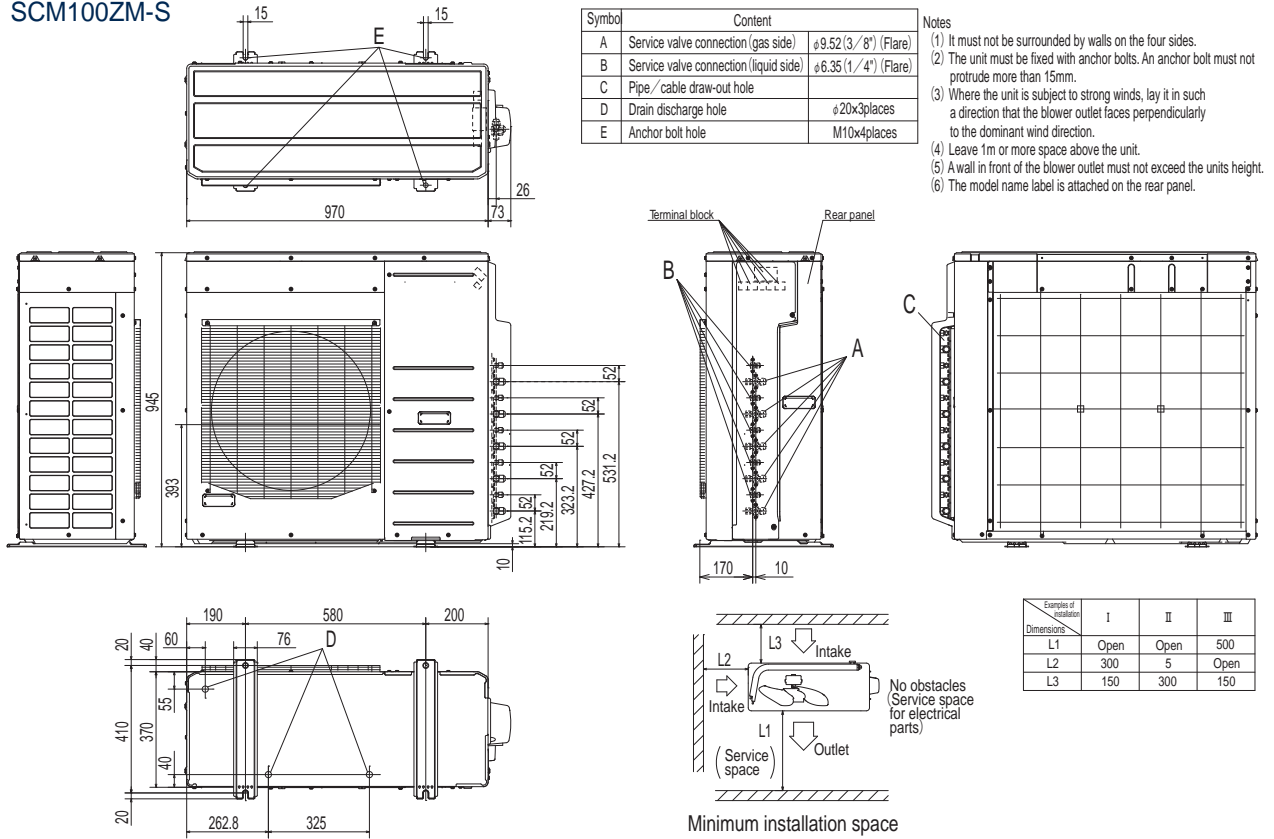

SCM125ZM-S

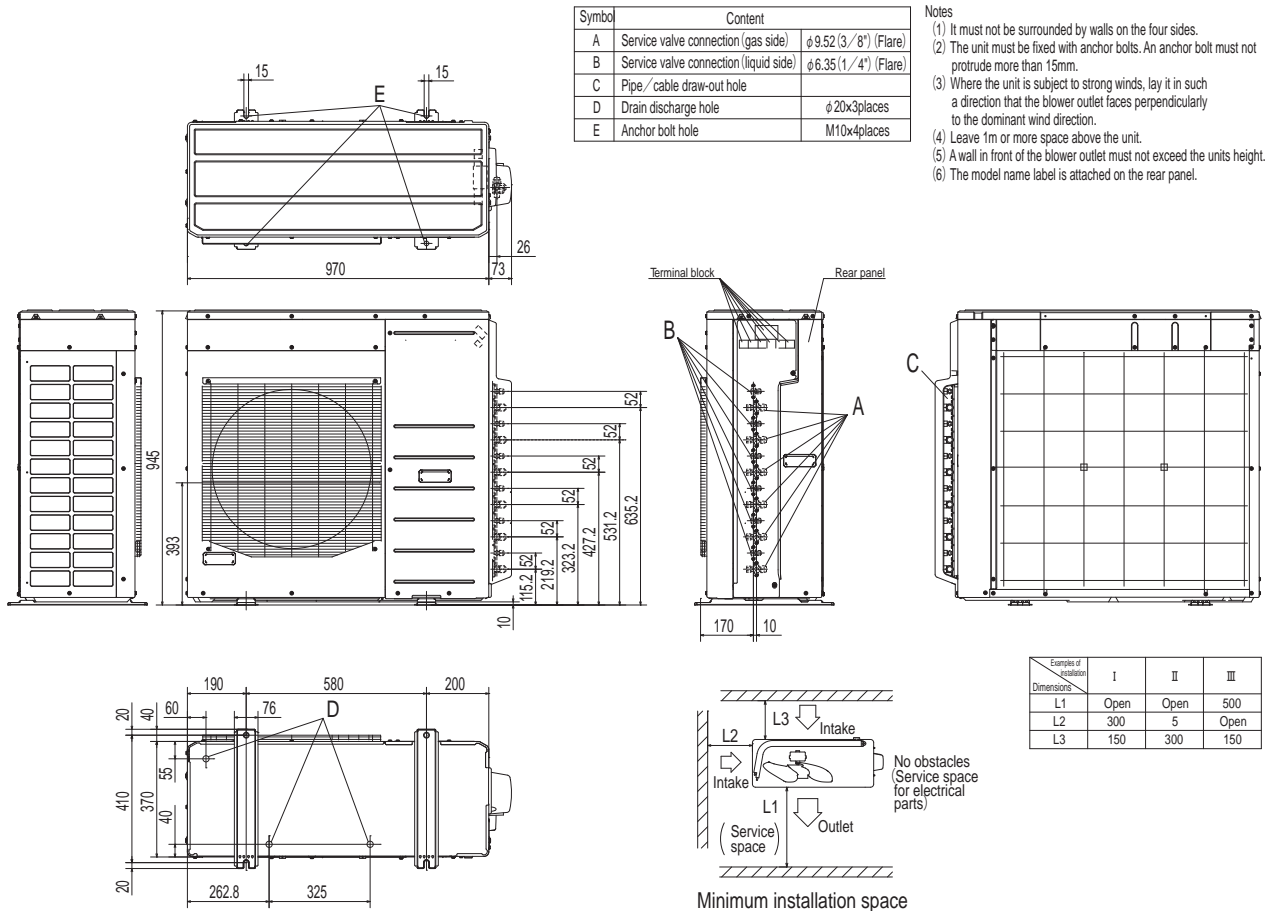

Прочтите перед началом использования!

Обогрев

Указанные в каталоге показатели теплопроизводительности (кВт) получены при температуре наружного воздуха +7°C и температуре внутреннего воздуха +20°C, в соответствии со стандартами ISO. По мере понижения температуры наружного воздуха показатель теплопроизводительности падает. В случае уменьшения теплопроизводительности при снижении температуры наружного воздуха, если температура наружного воздуха слишком низкая и теплопроизводительность недостаточна, для обогрева помещения следует применять другие источники тепла.

Уровень шума

Уровень шума представляет собой значения по шкале А, измеренные в безэховой камере, в соответствии со стандартами ISO. При фактической установке эти показатели обычно выше, чем указанные в каталоге из-за окружающего шума и эха. Это следует учитывать при монтаже.

Использование кондиционера в помещениях с опасностью образования жировых отложений

Не рекомендуется устанавливать блоки в помещениях, где есть вероятность отложения жира на блоке, например, в кухнях или цехах. Накапливающийся на теплообменнике жир значительно снижает его производительность; может привести к запотеванию, а также деформации и поломке пластмассовых частей кондиционера.

Использование кондиционера в помещениях с опасностью распространения кислоты или щелочи

Если блок установлен в местности с кислотной атмосферой, например, возле горячих серных источников или в местности со щелочной атмосферой, в том числе с содержанием аммиака или хлорида кальция, в местах, где сток из теплообменника всасывается в кондиционер, или на побережье, где дуют соленые ветры и т.д., существует опасность коррозии решетки наружного блока или теплообменника. При покупке кондиционера для эксплуатации в местах с необычной атмосферой проконсультируйтесь с продавцом.

Использование кондиционера в помещениях с высокими потолками

В помещениях с высокими потолками следует устанавливать циркулятор для улучшения обогрева и распределения воздушного потока при обогреве.

⚠ Меры предосторожности

Назначение кондиционера

Оборудование, представленное в данном каталоге, предназначено для комфортного кондиционирования жилых и офисных помещений. Не рекомендуется использовать данное оборудование для систем кондиционирования воздуха помещений, предназначенных для хранения продуктов питания, растений и содержания животных, в помещениях серверных и центров обработки данных, в помещениях, где находятся высокоточное оборудование, ценные предметы искусства и т.п. Запрещено использовать данное оборудование для систем кондиционирования воздуха автомобилей и водного транспорта. Попадание влаги во внутренние электрические части оборудования может привести к короткому замыканию.

Перед использованием

Перед началом эксплуатации кондиционера обязательно внимательно прочтите "Инструкцию по эксплуатации".

Утечка хладагента

Используемый в кондиционерах для жилых помещений хладагент (R410A) не токсичен и не горюч.

Однако, с учетом условий, возникающих при утечке хладагента в помещении, в небольших помещениях, где допустимый уровень может быть превышен, следует принять меры для устранения последствий утечки хладагента. Установите вентиляционные устройства и т.п.

Использование кондиционера в местностях с возможными снегопадами

При установке наружного блока кондиционера в местностях, где возможны снегопады, следует принять следующие меры:

- Защита от снега
Установите на наружный блок специальную защиту, чтобы снег не мешал попаданию воздуха в блок и не замораживал его.
- Снежные сугробы
В местностях, где возможны сильные снегопады, снежные сугробы могут заблокировать поступление воздуха в наружный блок кондиционера. Поэтому рекомендуется устанавливать наружные блоки на опорах, на 500 мм выше возможного уровня снега.

Автоматическое размораживание

В условиях низкой температуры и высокой влажности возможно обморожение теплообменника наружного блока. Если при этом продолжать эксплуатацию кондиционера, то его теплопроизводительность может снизиться.

Функция автоматического размораживания кондиционера устраняет наледь. После нагрева в течение 3-10 минут кондиционер прекратит работу и лед растает. После размораживания кондиционер снова будет подавать теплый воздух.

Обслуживание кондиционера

После эксплуатации кондиционера в течение нескольких сезонов внутри него накапливается грязь. Мы рекомендуем не только проводить обычное техобслуживание, но и заключить контракт на техобслуживание с квалифицированным специалистом.

Установка

Кондиционер должен устанавливать только официальный дилер. Неправильная установка может повлечь за собой утечку воды, травмы от электрического тока и пожар.

Убедитесь, что наружный блок установлен надежно. Блок должен быть закреплен на устойчивом основании.

Место для установки

Нельзя устанавливать кондиционер в местах, где может произойти утечка горючего газа или там где образуются искры.

Установка кондиционера в местах, где может образовываться, протекать или накапливаться горючий газ или присутствуют углеродные волокна, может привести к пожару.



**MITSUBISHI HEAVY INDUSTRIES
THERMAL SYSTEMS, LTD.**

(Wholly-owned subsidiary of MITSUBISHI HEAVY INDUSTRIES, LTD.)

Certi ed ISO 9001



BIWAJIMA PLANT
Mitsubishi Heavy Industries, Ltd.
Air-conditioning & Refrigeration Systems Headquarters



MITSUBISHI HEAVY INDUSTRIES-
MAHAJAK AIR CONDITIONERS CO., LTD.



Mitsubishi Heavy
Industries-Haier (Qingdao)
Air-conditioners Co., Ltd.

Certi ed ISO 14001



BIWAJIMA PLANT
Mitsubishi Heavy Industries, Ltd.
Air-conditioning & Refrigeration Systems Headquarters



MITSUBISHI HEAVY INDUSTRIES-
MAHAJAK AIR CONDITIONERS CO., LTD.



Mitsubishi Heavy
Industries-Haier (Qingdao)
Air-conditioners Co., Ltd.

