

Технические данные

МУЛЬТИЗОНАЛЬНЫЕ
ГИБРИДНЫЕ VRF-СИСТЕМЫ
ИЗДАНИЕ 1

СITY MULTI G7

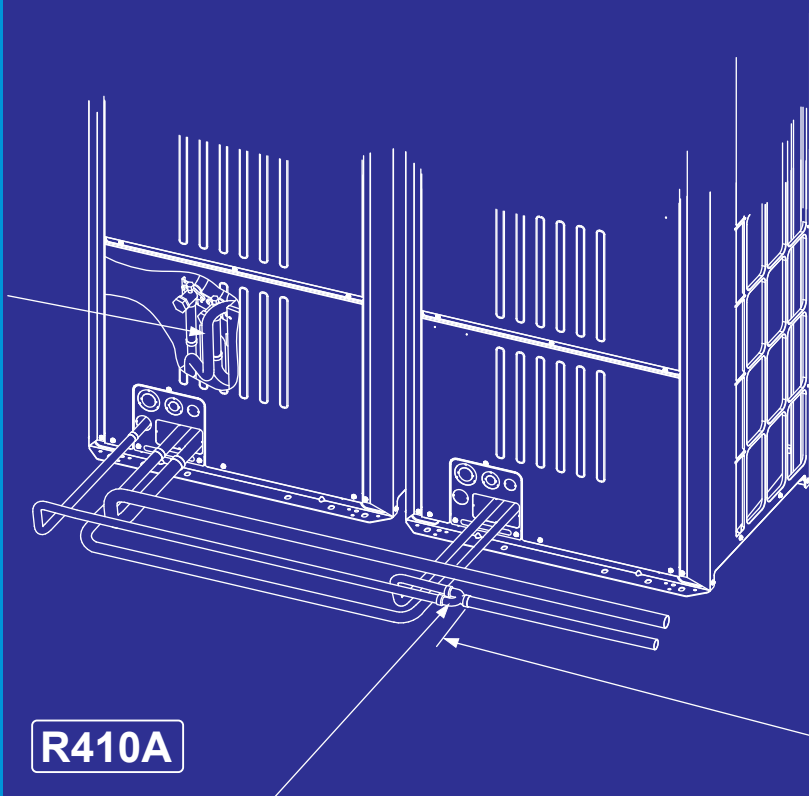

2020

Модельный ряд внутренних блоков	4
Внутренние блоки КАНАЛЬНОГО типа (VMS1)	6
1. Спецификация	7
2. Размеры и центр тяжести	9
3. Схема электрических соединений	12
4. Электрические характеристики	13
5. Схема гидравлического контура	14
6. Шумовые характеристики	15
7. Напорные характеристики вентилятора	19
8. Поиск неисправностей	24
9. Опции	32
Внутренние блоки КАНАЛЬНОГО типа (VMA)	41
1. Спецификация	42
2. Размеры и центр тяжести	45
3. Схема электрических соединений	50
4. Электрические характеристики	51
5. Схема гидравлического контура	53
6. Шумовые характеристики	54
7. Напорные характеристики вентилятора	61
8. Поиск неисправностей	67
9. Опции	75
Внутренние блоки КАССЕТНОГО типа (VFM)	76
1. Спецификация	77
2. Размеры и центр тяжести	79
3. Схема электрических соединений	81
4. Электрические характеристики	82
5. Схема гидравлического контура	83
6. Подача воздуха в помещение	84
7. Шумовые характеристики	86
8. Распределение температуры и скорости воздуха	87
9. Поиск неисправностей	89
10. Опции	96
Внутренние блоки КАССЕТНОГО типа (VBM)	98
1. Спецификация	99
2. Размеры и центр тяжести	100
3. Схема электрических соединений	102
4. Электрические характеристики	103
5. Схема гидравлического контура	104
6. Подача воздуха в помещение	105
7. Шумовые характеристики	108
8. Распределение температуры и скорости воздуха	109
9. Поиск неисправностей	111
10. Специальные функции	118
11. Опции	123
Внутренние блоки НАПОЛЬНОГО типа (VLRMM)	134
1. Спецификация	135
2. Размеры и центр тяжести	137
3. Схема электрических соединений	139
4. Электрические характеристики	140
5. Схема гидравлического контура	141
6. Шумовые характеристики	142
7. Напорные характеристики вентилятора	144
8. Поиск неисправностей	147
9. Опции	154
НВС-контроллеры	155
1. Спецификация	156
2. Размеры и центр тяжести	160
3. Схема электрических соединений	165
4. Электрические характеристики	169
5. Шумовые характеристики	169
Таблицы производительностей	170

Наружные блоки PURY-P·YNW-A1

1. Спецификация	178
2. Диапазон рабочих температур	185
3. Размеры и центр тяжести	186
4. Схема электрических соединений	193
5. Электрические характеристики	196
6. Шумовые характеристики	197
7. Вибрационные характеристики	204
8. Производительность	205
9. Опции	226

Проектирование систем Hybrid City Multi

1. Установка адресов в линии связи M-NET	229
2. Проектирование трубопроводов	230
3. Расчет дозаправки хладагента	240
4. Меры при утечке хладагента	241

HYBRID CITY MULTI™

Внутренние блоки

Модельный ряд

Канальный (низкое статическое давление)
 Канальный (среднее статическое давление)

PEFY-WP-VMS1-E
PEFY-WP-VMA-E

Кассетный (4 потока)
 Для подвесного потолка 600×600 мм
 Для подвесного потолка 860×860 мм

PLFY-WP-VFM-E
PLFY-WP-VBM-E

Напольный (для скрытой установки)





PFFY-WP-VLRMM-E

НВС-контроллеры

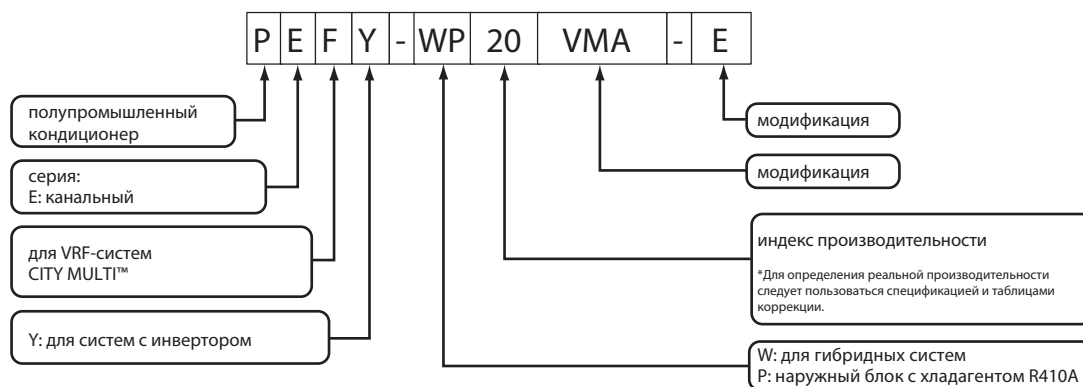
CMB-WM-V-AA
CMB-WM-V-AB

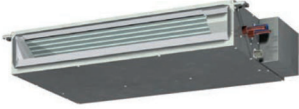
Структура условного обозначения

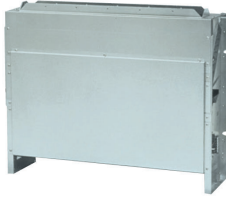

Типоразмер		P10	P15	P20	P25	P32	P40	P50	P63	P71	P80	P100	P125
Холодопроизводительность	кВт	1,2	1,7	2,2	2,8	3,6	4,5	5,6	7,1	8,0	9,0	11,2	14,0
Теплопроизводительность	кВт	1,4	1,9	2,5	3,2	4,0	5,0	6,3	8,0	9,0	10,0	12,5	16,0
Канальный		<div style="display: flex; justify-content: space-around; align-items: center;"> <div style="text-align: center;">  <p>PEFY-WP-VMS1-E</p> </div> <div style="text-align: center;">  <p>PEFY-WP-VMA-E</p> </div> </div>											
PEFY-WP-VMS1-E		●	●	●	●	●	●	●					
PEFY-WP-VMA-E				●	●	●	●	●	●	●	●	●	●
Кассетный		<div style="display: flex; justify-content: space-around; align-items: center;"> <div style="text-align: center;">  <p>PLFY-WP-VFM-E</p> </div> <div style="text-align: center;">  <p>PLFY-WP-VBM-E</p> </div> </div>											
PLFY-WP-VFM-E		●	●	●	●	●							
PLFY-WP-VBM-E						●	●	●					
Напольный		<div style="text-align: center;">  <p>PFFY-WP-VLRMM-E</p> </div>											
PFFY-P-VLRMM-E				●	●	●	●	●					

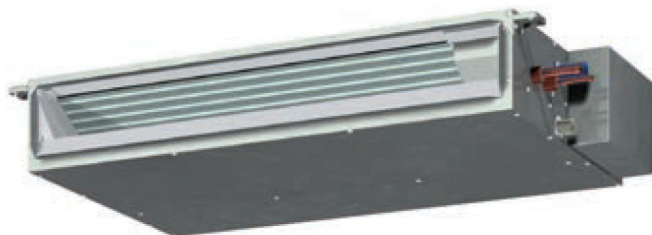

PEFY-WP-VMS1-E

содержание раздела

Внутренние блоки КАНАЛЬНОГО типа (VMS1)

	6
1. Спецификация	7
2. Размеры и центр тяжести	9
3. Схема электрических соединений	12
4. Электрические характеристики	13
5. Схема гидравлического контура	14
6. Шумовые характеристики	15
7. Напорные характеристики вентилятора	19
8. Поиск неисправностей	24
9. Опции	32

Типоразмер		P10	P15	P20	P25	P32	P40	P50	P63	P71	P80	P100	P125
Холодопроизводительность	кВт	1,2	1,7	2,2	2,8	3,6	4,5	5,6	7,1	8,0	9,0	11,2	14,0
Теплопроизводительность	кВт	1,4	1,9	2,5	3,2	4,0	5,0	6,3	8,0	9,0	10,0	12,5	16,0
PEFY-WP-VMS1-E		●	●	●	●	●	●	●					

Модель			PEFY-WP10VMS1-E	PEFY-WP15VMS1-E	PEFY-WP20VMS1-E	PEFY-WP25VMS1-E	
Питающая сеть			220–240 В, 1 фаза, 50 Гц				
Холодопроизводительность (номинальная)	*1	кВт	1,2	1,7	2,2	2,8	
		ккал/час	1000	1500	1900	2400	
		БТЕ/час	4100	5800	7500	9600	
	*2	Потребляемая мощность	кВт	0,030	0,050	0,051	0,060
	*2	Рабочий ток	А	0,21	0,44	0,49	0,51
Теплопроизводительность (номинальная)	*3	кВт	1,4	1,9	2,5	3,2	
		ккал/час	1200	1600	2200	2800	
		БТЕ/час	4800	6500	8500	10 900	
	*2	Потребляемая мощность	кВт	0,030	0,030	0,031	0,040
	*2	Рабочий ток	А	0,21	0,33	0,38	0,40
Внешние панели			листовая оцинкованная сталь				
Габаритные размеры В × Ш × Г		мм	200 × 790 × 700	200 × 790 × 700	200 × 790 × 700	200 × 790 × 700	
Масса		кг	19	19	20	20	
Теплообменник			оробренная труба (алюминиевые ребра, медная труба)				
		Объем воды	л	0,4	0,7	0,9	
Вентилятор	Тип × количество		Радиальный × 2				
	*4	Внешнее статическое давление	Па	<5> – 15 – <35> – <50>			
			мм Н ₂ O	<0,5> – 1,5 – <3,6> – <5,1>			
	Тип электродвигателя		Двигатель постоянного тока				
	Мощность		кВт	0,096			
	Привод		Непосредственный привод				
	Расход воздуха (низк-сред-выс)			м ³ /мин	4,0 – 4,5 – 5,0	5,0 – 6,0 – 7,0	5,5 – 6,5 – 8,0
		л/с	67 – 75 – 83	83 – 100 – 117	92 – 108 – 133	92 – 117 – 150	
Уровень звук. давления (низк-сред-выс) измерен в беззвонной камере	5 Па	дБА	20 – 21 – 22	22 – 24 – 26	22 – 25 – 28	23 – 25 – 29	
	15 Па	дБА	20 – 23 – 25	22 – 24 – 28	22 – 25 – 29	24 – 26 – 30	
	35 Па	дБА	23 – 24 – 25	24 – 26 – 28	25 – 27 – 30	25 – 28 – 31	
	50 Па	дБА	23 – 25 – 27	24 – 27 – 30	25 – 28 – 32	25 – 29 – 33	
Материал термоизоляции			Пенополистирол, полиэтиленовая пена, уретановая пена				
Воздушный фильтр			Полипропилен с ячеистой структурой				
Защитные устройства			Плавкий предохранитель				
Контроль расхода хладагента			—				
Совместимые наружные блоки и НВС-контроллеры			PURY-P·YNW-A1, CMB-WM-V-AA(AB)				
Диаметр труб гидравлического контра *5,*6	вход	дюйм	резьба Rc 3/4	резьба Rc 3/4	резьба Rc 3/4	резьба Rc 3/4	
	выход	дюйм	резьба Rc 3/4	резьба Rc 3/4	резьба Rc 3/4	резьба Rc 3/4	
Диаметр дренажной трубы		мм (дюйм)	Наружный диам. Ø32 (1 1/4")				
Опции	Комплект для переноса блока управления на стену рядом с блоком		PAC-KE70HS-E	PAC-KE70HS-E	PAC-KE70HS-E	PAC-KE70HS-E	
Примечания			Крепление блока, подсоединение воздухопроводов, теплоизоляция, выполнение электрических соединений, а также другие вопросы изложены в «Инструкции по монтажу».				

Примечания:	*1 Номинальные условия: охлаждение	*3 Номинальные условия: нагрев	Единицы измерения ккал = кВт × 860 БТЕ/час = кВт × 3412 куб.фут.мин = м ³ /мин × 35,31 футы = кг/0,4536
	в помещении: 27 °C DB/19 °C WB снаружи: 35 °C DB длина фреонапрооводов: 7,5 м перепад высот: 0 м	20 °C DB 7 °C DB/6 °C WB 7,5 м 0 м	
* Номинальные условия 1 и 3 соответствуют стандарту JIS B8615-1.			°C DB - температура по сухому термометру; °C WB - температура по влажному термометру.
* В связи с постоянной модернизацией оборудования данная спецификация может быть изменена без предварительного уведомления.			
*2 Значения измерены при заводских настройках внешнего статического давления.			
*4 Заводские настройки внешнего статического давления указаны без скобок < >. Внешнее статическое давление указано на графиках в разделе „Напорные характеристики вентилятора”. Рабочий диапазон расходов воздуха приведен в DATA BOOK.			
*5 На выходе внутреннего блока необходимо установить запорный клапан.			
*6 Рядом с запорным клапаном следует установить сетчатый фильтр (с ячейкой 40 или менее).			
*7 Внутренние блоки, установленные на одном ответвлении, следует объединить в одну группу.			

Модель			PEFY-WP32VMS1-E	PEFY-WP40VMS1-E	PEFY-WP50VMS1-E	
Питающая сеть			220–240 В, 1 фаза, 50 Гц			
Холодопроизводительность (номинальная)	*1	кВт	3,6	4,5	5,6	
		ккал/час	3100	3900	4800	
		БТЕ/час	12 300	15 400	19 100	
	*2	Потребляемая мощность	кВт	0,071	0,090	0,090
	*2	Рабочий ток	А	0,61	0,73	0,77
Теплопроизводительность (номинальная)	*3	кВт	4,0	5,0	6,3	
		ккал/час	3400	4300	5400	
		БТЕ/час	13 600	17 100	21 500	
	*2	Потребляемая мощность	кВт	0,051	0,070	0,070
	*2	Рабочий ток	А	0,50	0,62	0,66
Внешние панели			листовая оцинкованная сталь			
Габаритные размеры В × Ш × Г		мм	200 × 990 × 700	200 × 990 × 700	200 × 1190 × 700	
Масса		кг	25	25	27	
Теплообменник			оробреннная труба (алюминиевые ребра, медная труба)			
		Объем воды	л	1,0	1,0	1,7
Вентилятор			Радиальный × 3		Радиальный × 4	
*4	Тип × количество		Радиальный × 3			
	Внешнее статическое давление		мм Н ₂ O			
			<5> – 1,5 – <35> – <50>			
			<0,5> – 1,5 – <3,6> – <5,1>			
	Тип электродвигателя		Двигатель постоянного тока			
	Мощность		кВт			
Привод			Непосредственный привод			
Расход воздуха (низк-сред-выс)		м ³ /мин	8,0 – 9,0 – 11,0	9,5 – 11,0 – 13,0	12,0 – 14,0 – 16,5	
		л/с	133 – 150 – 183	158 – 183 – 217	200 – 233 – 275	
Уровень звук. давления (низк-сред-выс) измерен в беззвонной камере		5 Па	дБА	26 – 29 – 32	29 – 31 – 34	29 – 32 – 35
		15 Па	дБА	28 – 30 – 33	30 – 32 – 35	30 – 33 – 36
		35 Па	дБА	30 – 32 – 35	31 – 34 – 37	31 – 35 – 39
		50 Па	дБА	31 – 33 – 36	32 – 34 – 38	32 – 36 – 40
Материал термоизоляции			Пенополистирол, полиэтиленовая пена, уретановая пена			
Воздушный фильтр			Полипропилен с ячеистой структурой			
Защитные устройства			Плавкий предохранитель			
Контроль расхода хладагента			—			
Совместимые наружные блоки и НВС-контроллеры			PURY-P·YNW-A1, CMB-WM·V-AA(AB)			
Диаметр труб гидравлического контра *5,*6		вход	дюйм	резьба Rc 3/4	резьба Rc 3/4	резьба Rc 3/4
		выход	дюйм	резьба Rc 3/4	резьба Rc 3/4	резьба Rc 3/4
Диаметр дренажной трубы		мм (дюйм)	Наружный диам. Ø32 (1 1/4")			
Опции		Комплект для переноса блока управления на стену рядом с блоком	PAC-KE70HS-E	PAC-KE70HS-E	PAC-KE70HS-E	
Примечания			Крепление блока, подсоединение воздуховодов, теплоизоляция, выполнение электрических соединений, а также другие вопросы изложены в «Инструкции по монтажу».			

Примечания:	*1 Номинальные условия: охлаждение в помещении: 27 °C DB/19 °C WB снаружи: 35 °C DB длина фреоновых проводов: 7,5 м перепад высот: 0 м	*3 Номинальные условия: нагрев 20 °C DB 7 °C DB/6 °C WB 7,5 м 0 м	Единицы измерения ккал = кВт × 860 БТЕ/час = кВт × 3412 куб.фут.мин = м ³ /мин × 35,31 футы = кг/0,4536
* Номинальные условия 1 и 3 соответствуют стандарту JIS B8615-1.	* В связи с постоянной модернизацией оборудования данная спецификация может быть изменена без предварительного уведомления.	*C DB - температура по сухому термометру; *C WB - температура по влажному термометру.	* В данной спецификации параметры округлены.
*2 Значения измерены при заводских настройках внешнего статического давления.	*4 Заводские настройки внешнего статического давления указаны без скобок < >. Внешнее статическое давление указано на графиках в разделе „Напорные характеристики вентилятора”. Рабочий диапазон расходов воздуха приведен в DATA BOOK.		
*5 На выходе внутреннего блока необходимо установить запорный клапан.	*6 Рядом с запорным клапаном следует установить сетчатый фильтр (с ячейкой 40 или менее).		
*7 Внутренние блоки, установленные на одном ответвлении, следует объединить в одну группу.			

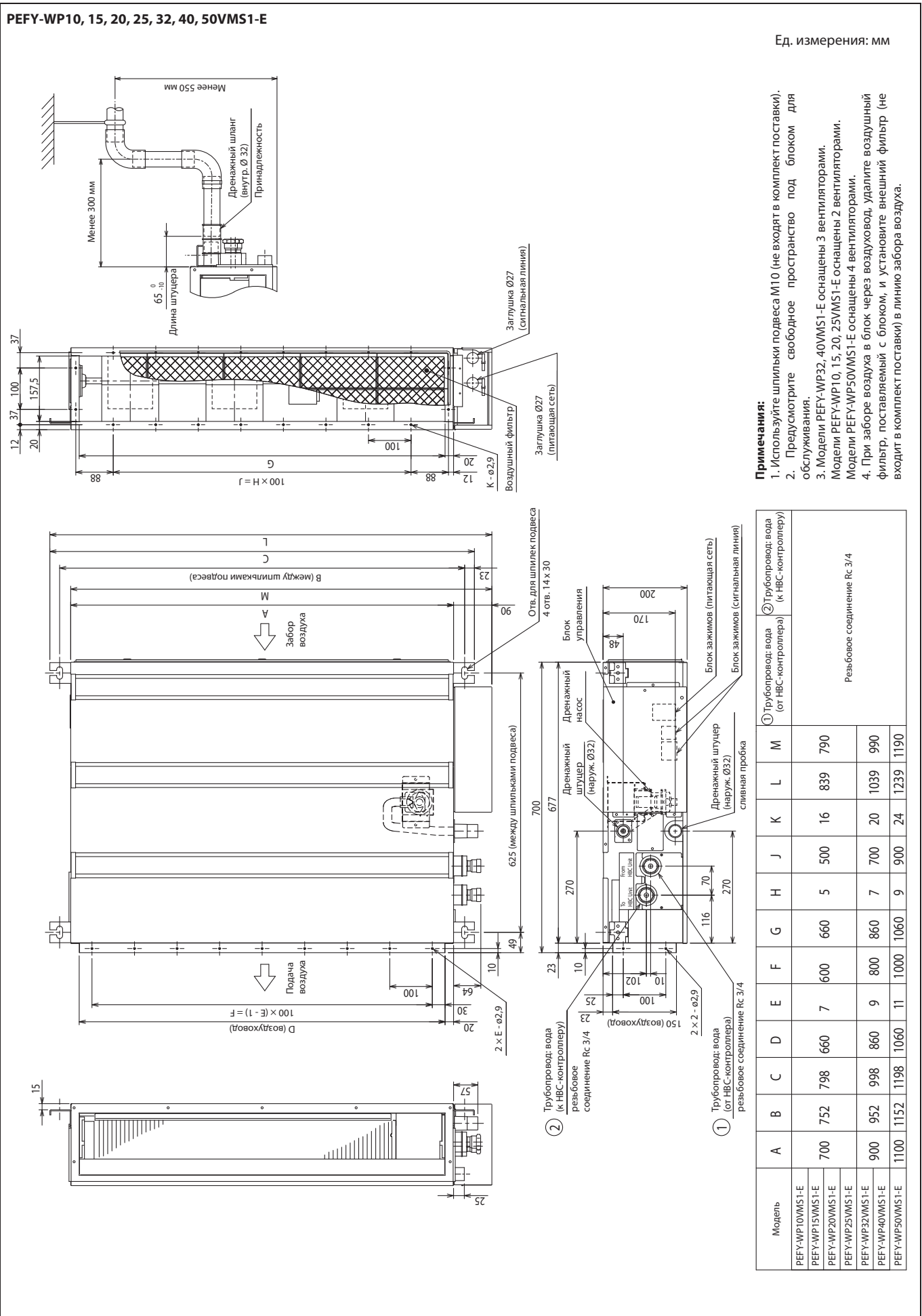

PEFY-WP10, 15, 20, 25, 32, 40, 50VMS1-E

Ед. измерения: мм

Сервисное пространство для технического обслуживания
 Обеспечьте достаточное сервисное пространство для технического обслуживания блока, осмотра, замены электродвигателя, вентилятора, дренажного насоса, теплообменника и блока управления одним из следующих способов.

1. Если пространство под блоком (между блоком и потолком) 300 мм или более (Рис. 1):
 • оборудуйте сервисные люки 1 и 2 (450 x 450 мм каждый), как показано на Рис. 2.
2. Если пространство под блоком (между блоком и потолком) менее 300 мм (не менее 20 мм под блоком, как показано на Рис. 3):
 • оборудуйте сервисный люк 1 по диагонали под блоком управления и сервисный люк 3 под блоком, как показано на Рис. 4
 или
 • оборудуйте сервисный люк 4 под блоком управления и блоком, как показано на Рис. 5.



Рис. 2 (Вид по направлению стрелки А)



Рис. 4 (Вид по направлению стрелки В)

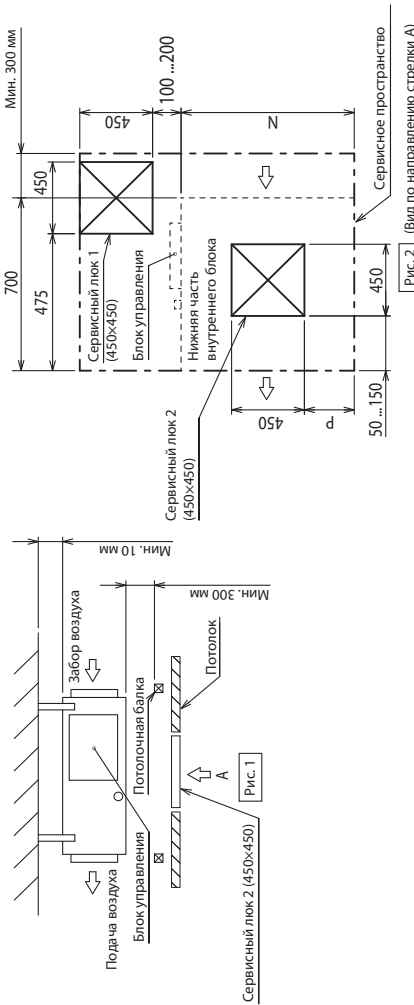

Рис. 5 (Вид по направлению стрелки В)

Модель	N	P	Q	R
PEFY-WP10VMS1-E	700	50...150	800	1300
PEFY-WP15VMS1-E	700	50...150	800	1300
PEFY-WP20VMS1-E	700	50...150	800	1300
PEFY-WP25VMS1-E	700	50...150	800	1300
PEFY-WP32VMS1-E	900	150...250	1000	1500
PEFY-WP40VMS1-E	1100	250...350	1200	1700
PEFY-WP50VMS1-E	1100	250...350	1200	1700

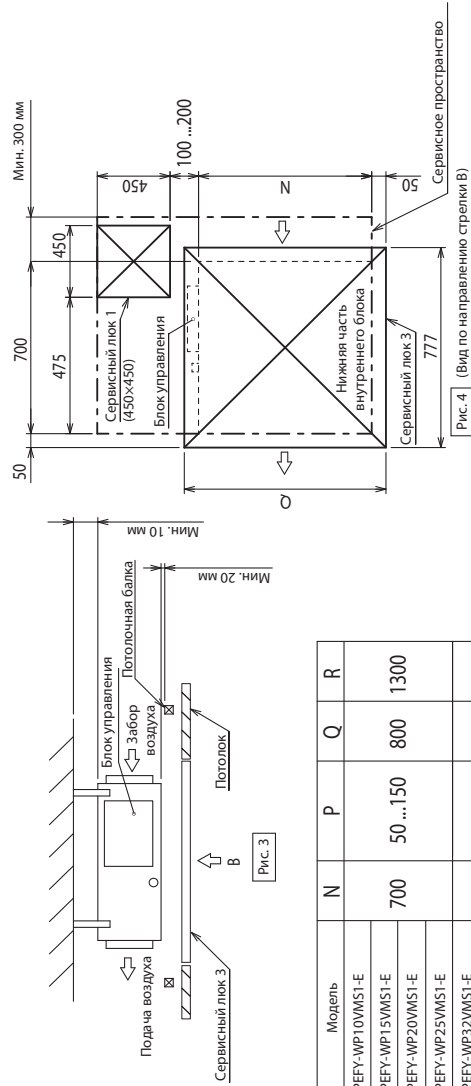
PEFY-WP10, 15, 20, 25, 32, 40, 50VMS1-E

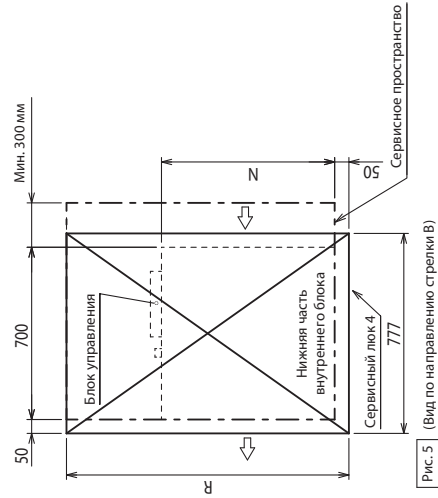
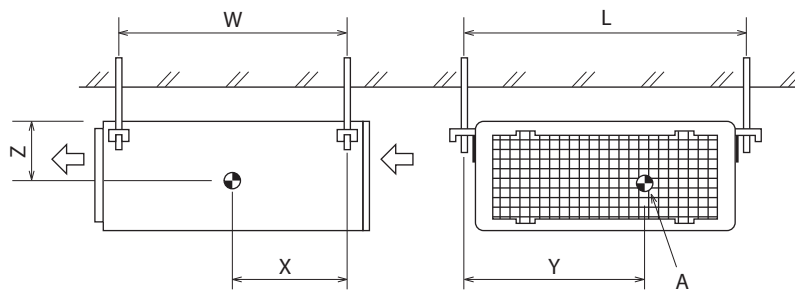

A: Центр тяжести

Ед. измерения: мм

Модель	W	L	X	Y	Z
PEFY-WP10VMS1-E	625	752	263	338	105
PEFY-WP15VMS1-E	625	752	263	338	105
PEFY-WP20VMS1-E	625	752	263	338	105
PEFY-WP25VMS1-E	625	752	263	338	105
PEFY-WP32VMS1-E	625	952	280	422	104
PEFY-WP40VMS1-E	625	952	280	422	104
PEFY-WP50VMS1-E	625	1152	285	511	104

PEFY-WP10, 15, 20, 25, 32, 40, 50VMS1-E

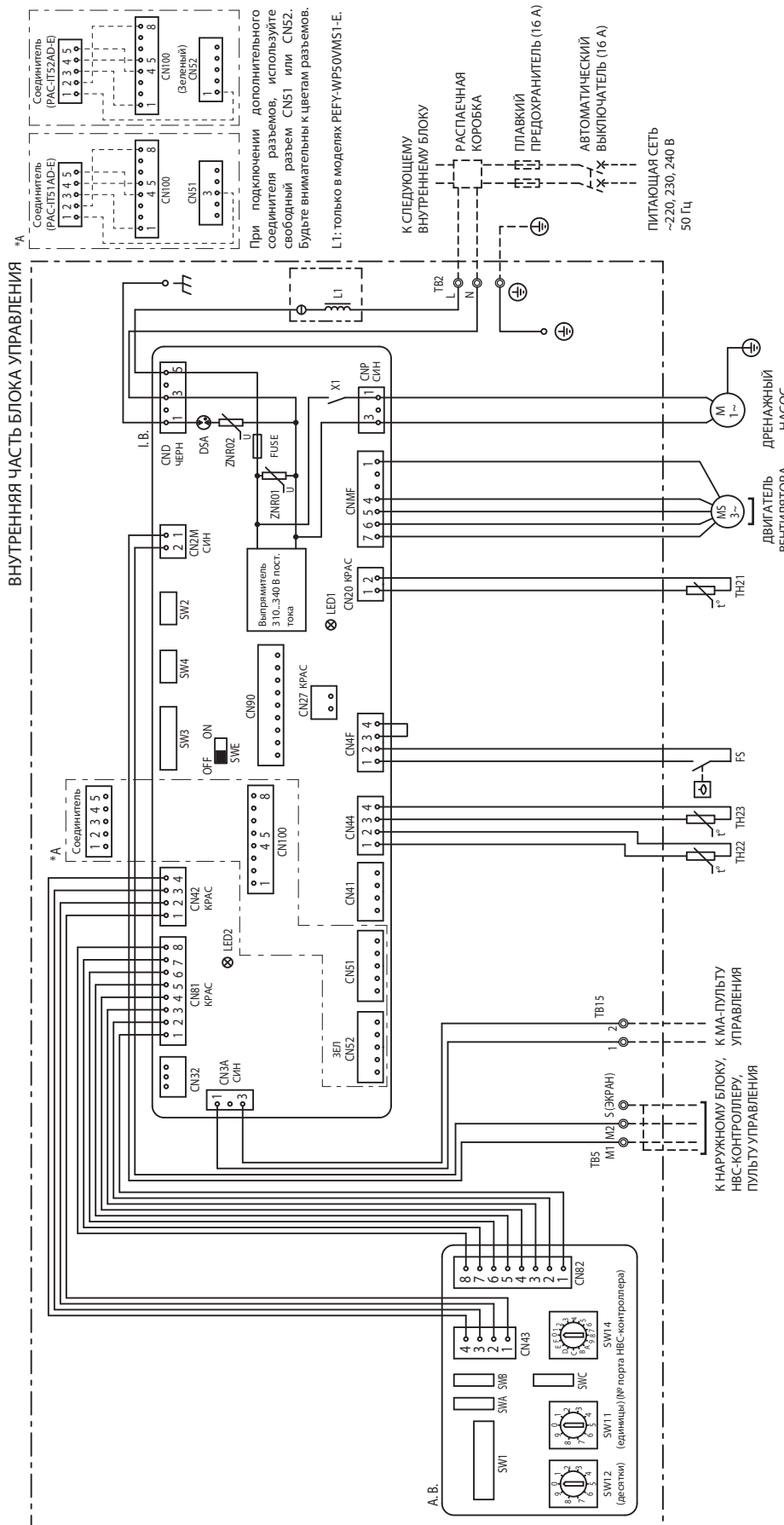

ПРИМЕЧАНИЕ
 Символы используемые в схеме электрических соединений:
 - - - - - : (жирная пунктирная линия) подключения на месте монтажа;
 - - - - - : (тонкая пунктирная линия) опции;
 ○ : разъем;
 ⊕ : зажим.

ОБОЗНАЧЕНИЯ

ОБОЗНАЧЕНИЕ	НАИМЕНОВАНИЕ	ОБОЗНАЧЕНИЕ	НАИМЕНОВАНИЕ	ОБОЗНАЧЕНИЕ	НАИМЕНОВАНИЕ
L.B.	ПЛАТА УПРАВЛЕНИЯ ВНУТРЕННЕГО БЛОКА	CN32	РАЗЪЕМ (ВНЕШНЕЕ УПРАВЛЕНИЕ)	SW3(L.B.)	ПЕРЕКЛЮЧАТЕЛЬ (ВЫБОР РЕЖИМА)
A.B.	ПЛАТА АДРЕСАЦИИ	CN41	РАЗЪЕМ (НА ЗАЖИМ-А)	SW4(L.B.)	ПЕРЕКЛЮЧАТЕЛЬ (ВЫБОР МОДЕЛИ)
TB2	БЛОК ЗАЖИМОВ (ПИТАЮЩАЯ СЕТЬ)	CN51	РАЗЪЕМ (ЦЕНТРАЛЬНОЕ УПРАВЛЕНИЕ)	SWE(L.B.)	РАЗЪЕМ (ПРИНУДИТЕЛЬНОЕ ВКЛЮЧЕНИЕ)
TB5	БЛОК ЗАЖИМОВ (СИГНАЛЬНАЯ ЛИНИЯ)	CN52	РАЗЪЕМ (ДИСТАНЦИОННАЯ ИНДИКАЦИЯ)	SW1(A.B.)	ПЕРЕКЛЮЧАТЕЛЬ (ВЫБОР РЕЖИМА)
TB15	БЛОК ЗАЖИМОВ (СИГНАЛЬНАЯ ЛИНИЯ)	CN90	РАЗЪЕМ (ПРИЕМНИК ИК СИГНАЛОВ)	SW11(A.B.)	ПЕРЕКЛЮЧАТЕЛЬ (АДРЕС: ЕДИНИЦЫ)
FUSE	ПРЕДОХРАНИТЕЛЬ 250 В пер. тока, 6.3 А	CN100	РАЗЪЕМ (СОЕДИНИТЕЛЬ РАЗЪЕМОВ)	SW12(A.B.)	ПЕРЕКЛЮЧАТЕЛЬ (АДРЕС: ДЕСЯТКИ)
ZNR01, 02	ВАРИСТОР	FS	ПОЛПРОВОДНИК ВЫКЛЮЧАТЕЛЬ	SW14(A.B.)	ПЕРЕКЛЮЧАТЕЛЬ (№ ПОРТА КОНТРОЛЛЕРА)
DSA	ЗАЩИТНОЕ УСТРОЙСТВО	TH21	ТЕРМИСТОР (ТЕМП. ЗАБОРА ВОЗДУХА)	SWA(A.B.)	ПЕРЕКЛЮЧАТЕЛЬ (СТАТИЧЕСКОЕ ДАВЛЕНИЕ)
X1	ДОПОЛНИТЕЛЬНОЕ РЕЛЕ	TH22	ТЕРМИСТОР (ТЕМП. ТРУБЫ/НА ВХОДЕ ВОДЫ)	SWB(A.B.)	ПЕРЕКЛЮЧАТЕЛЬ (ВЫБОР МОДЕЛИ)
L1	КАТУШКА ИНДУКТИВНОСТИ (КОЭФ. МОЩНОСТИ)	TH23	ТЕРМИСТОР (ТЕМП. ТРУБЫ/НА ВЫХОДЕ ВОДЫ)	SWC(A.B.)	ПЕРЕКЛЮЧАТЕЛЬ (СТАТИЧЕСКОЕ ДАВЛЕНИЕ)
CN27	РАЗЪЕМ (БАСПОНКА)	SW2(L.B.)	ПЕРЕКЛЮЧАТЕЛЬ (КОД ПРОИЗВОДИТЕЛЬНОСТИ)		

PEFY-WP-VMS1-E	Электропитание			Электродвигатель вентилятора внутреннего блока	
	Напряжение / частота	Отклонение: ±10%	Максимальный ток, А	Мощность, кВт	Максимальный рабочий ток, А
PEFY-WP10VMS1-E	220-240 В / 50 Гц	макс.: 264 В, мин.: 198 В	0,40	0,096	0,32
PEFY-WP15VMS1-E			0,63	0,096	0,50
PEFY-WP20VMS1-E			0,70	0,096	0,56
PEFY-WP25VMS1-E			0,75	0,096	0,60
PEFY-WP32VMS1-E			0,75	0,096	0,60
PEFY-WP40VMS1-E			0,83	0,096	0,66
PEFY-WP50VMS1-E			1,02	0,096	0,81

Компонент	Обозначение	PEFY-WP10VMS1-E	PEFY-WP15VMS1-E	PEFY-WP20VMS1-E	PEFY-WP25VMS1-E
Термистор температуры в помещении	TH21	Сопротивление: 0 °C/15 кОм, 10 °C/9,6 кОм, 20 °C/6,3 кОм, 25 °C/5,4 кОм, 30 °C/4,3 кОм, 40 °C/3,0 кОм			
Термистор температуры трубы/на входе воды	TH22	Сопротивление: 0 °C/15 кОм, 10 °C/9,6 кОм, 20 °C/6,3 кОм, 25 °C/5,4 кОм, 30 °C/4,3 кОм, 40 °C/3,0 кОм			
Термистор температуры трубы/на выходе воды	TH23	Сопротивление: 0 °C/15 кОм, 10 °C/9,6 кОм, 20 °C/6,3 кОм, 25 °C/5,4 кОм, 30 °C/4,3 кОм, 40 °C/3,0 кОм			
Плавкий предохранитель	FUSE	250 В, 6,3 А			
Двигатель вентилятора		8-полюсный, мощность на валу 96 Вт, SIC-70CW-D8114-1			
Блок зажимов питающей сети	TB2	(L, N, ⊕) 330 В, 30 А			
Блок зажимов сигнальной линии	TB5 TB15	(1, 2), (M1, M2, S): 250 В, 20 А			
Поплавковое реле уровня дренажа	DS	Индикация состояния: замкнуто/разомкнуто. Начальное сопротивление контактов не более 500 мОм			

Компонент	Обозначение	PEFY-WP32VMS1-E	PEFY-WP40VMS1-E	PEFY-WP50VMS1-E
Термистор температуры в помещении	TH21	Сопротивление: 0 °C/15 кОм, 10 °C/9,6 кОм, 20 °C/6,3 кОм, 25 °C/5,4 кОм, 30 °C/4,3 кОм, 40 °C/3,0 кОм		
Термистор температуры трубы/на входе воды	TH22	Сопротивление: 0 °C/15 кОм, 10 °C/9,6 кОм, 20 °C/6,3 кОм, 25 °C/5,4 кОм, 30 °C/4,3 кОм, 40 °C/3,0 кОм		
Термистор температуры трубы/на выходе воды	TH23	Сопротивление: 0 °C/15 кОм, 10 °C/9,6 кОм, 20 °C/6,3 кОм, 25 °C/5,4 кОм, 30 °C/4,3 кОм, 40 °C/3,0 кОм		
Плавкий предохранитель	FUSE	250 В, 6,3 А		
Двигатель вентилятора		8-полюсный, мощность на валу 96 Вт, SIC-70CW-D896-2		
Блок зажимов питающей сети	TB2	(L, N, ⊕) 330 В, 30 А		
Блок зажимов сигнальной линии	TB5 TB15	(1, 2), (M1, M2, S): 250 В, 20 А		
Поплавковое реле уровня дренажа	DS	Индикация состояния: замкнуто/разомкнуто. Начальное сопротивление контактов не более 500 мОм		

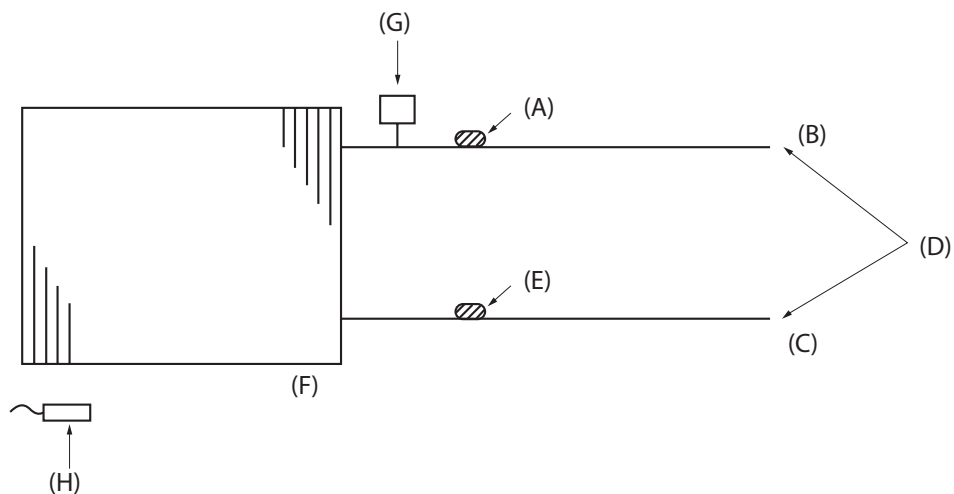

- (A) Термистор температуры воды на выходе TH23
- (B) Выход воды
- (C) Вход воды
- (D) Резьбовые соединения
- (E) Термистор температуры воды на входе TH22
- (F) Теплообменник
- (G) Ручной воздухоотводчик
- (H) Термистор температуры воздуха в помещении TH21

Модели	PEFY-WP10, 15, 20, 25, 32, 40, 50VMS1-E
Выход воды	Резьбовое соединение Rc 3/4
Вход воды	Резьбовое соединение Rc 3/4

Уровень звукового давления

PEFY-WP-VMS1-E

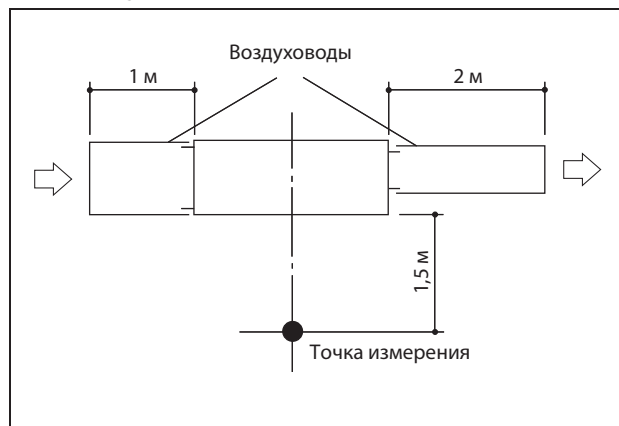

* Измерения производятся в безэховой камере.

Уровень звукового давления в безэховой камере: Низкая–Средняя–Высокая скорость

Модель		Уровень звукового давления, дБА			
		5 Па	15 Па	35 Па	50 Па
PEFY-WP10VMS1-E	220–240 В	20–21–22	20–23–25	23–24–25	23–25–27
PEFY-WP15VMS1-E	220–240 В	22–24–26	22–24–28	23–26–29	23–27–30
PEFY-WP20VMS1-E	220–240 В	22–25–28	23–25–29	24–27–30	25–28–32
PEFY-WP25VMS1-E	220–240 В	22–25–29	23–26–30	24–28–31	25–29–33
PEFY-WP32VMS1-E	220–240 В	26–28–30	28–30–33	30–32–35	31–33–36
PEFY-WP40VMS1-E	220–240 В	29–31–34	30–32–35	31–34–37	32–34–38
PEFY-WP50VMS1-E	220–240 В	29–32–35	30–33–36	31–35–39	32–36–40

Кривые NC

Внутренние блоки

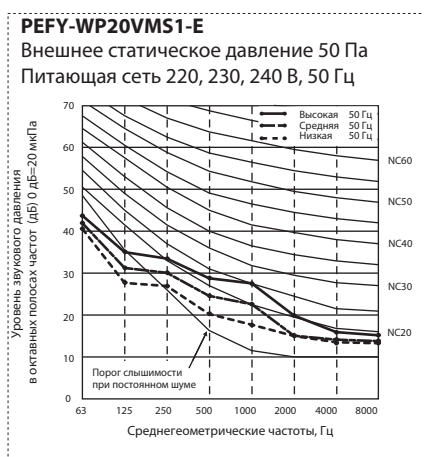
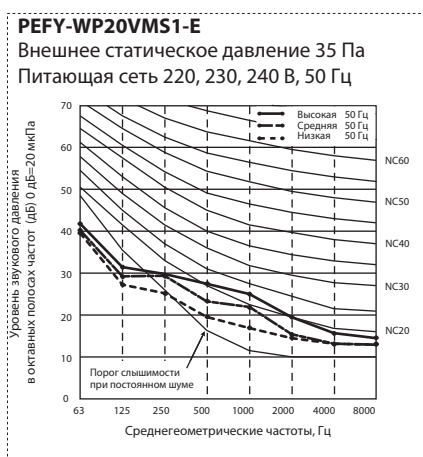
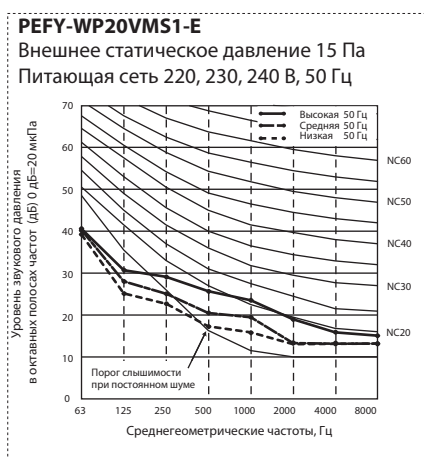
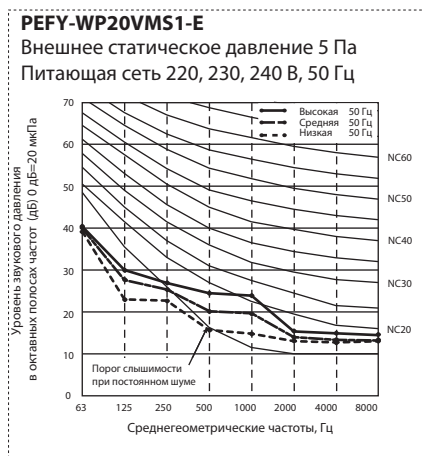
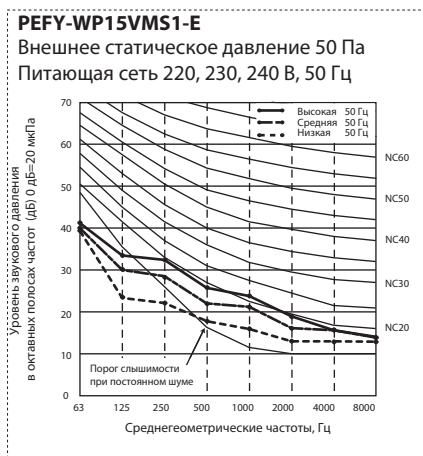
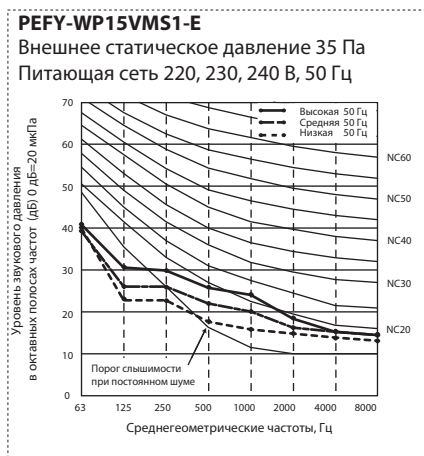
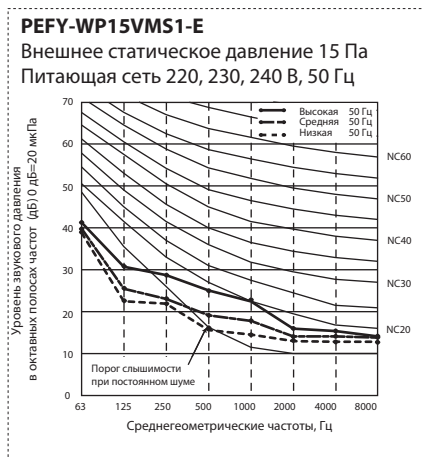
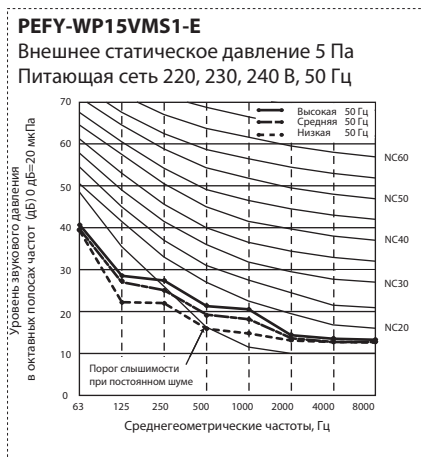
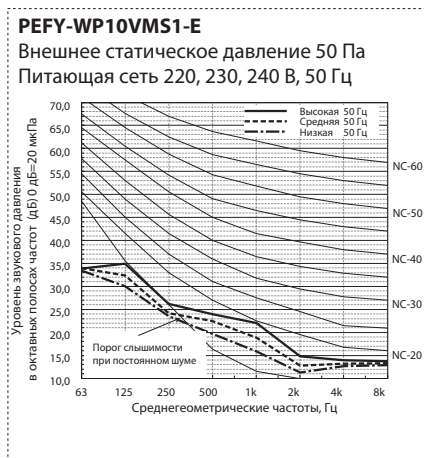
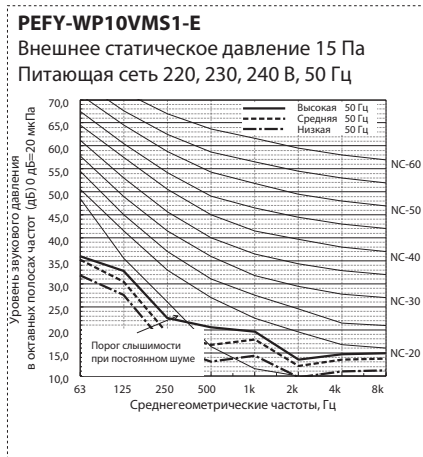
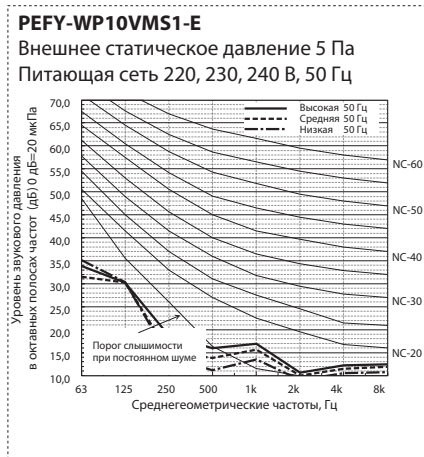

PEFY-WP50VMS1-E

Внешнее статическое давление 5 Па
Питающая сеть 220, 230, 240 В, 50 Гц

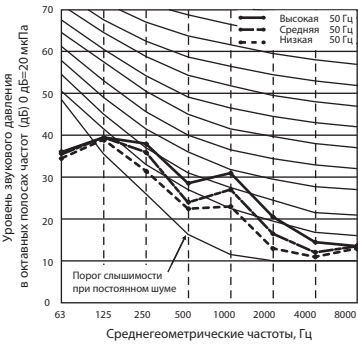

PEFY-WP50VMS1-E

Внешнее статическое давление 15 Па
Питающая сеть 220, 230, 240 В, 50 Гц

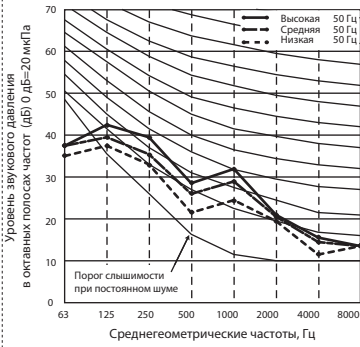

PEFY-WP50VMS1-E

Внешнее статическое давление 35 Па
Питающая сеть 220, 230, 240 В, 50 Гц

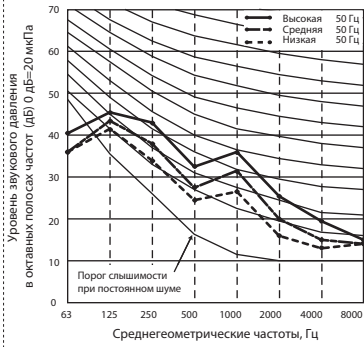

PEFY-WP50VMS1-E

Внешнее статическое давление 5 Па
Питающая сеть 220, 230, 240 В, 50 Гц

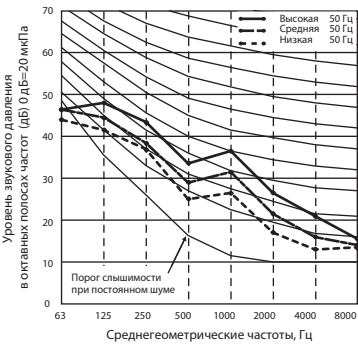

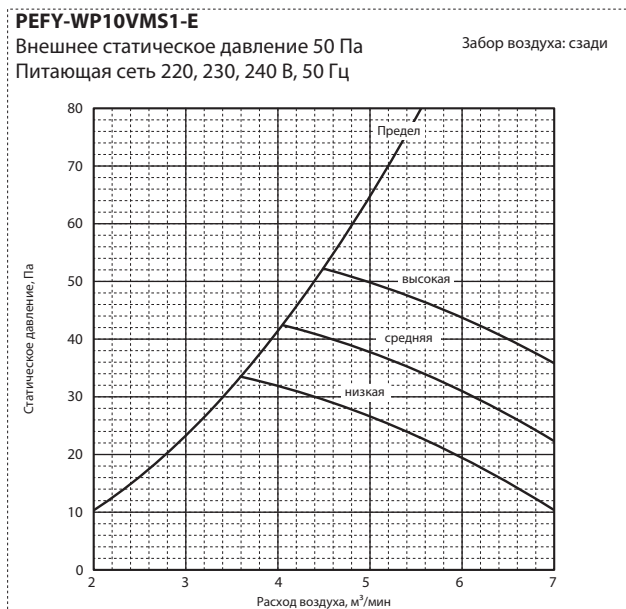
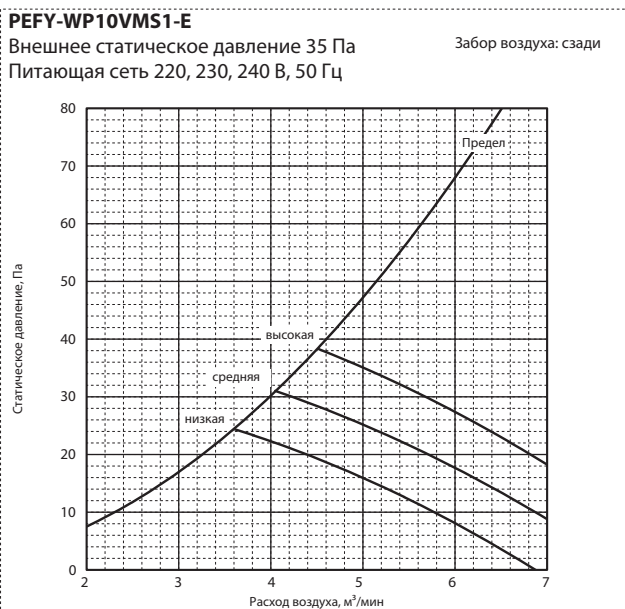
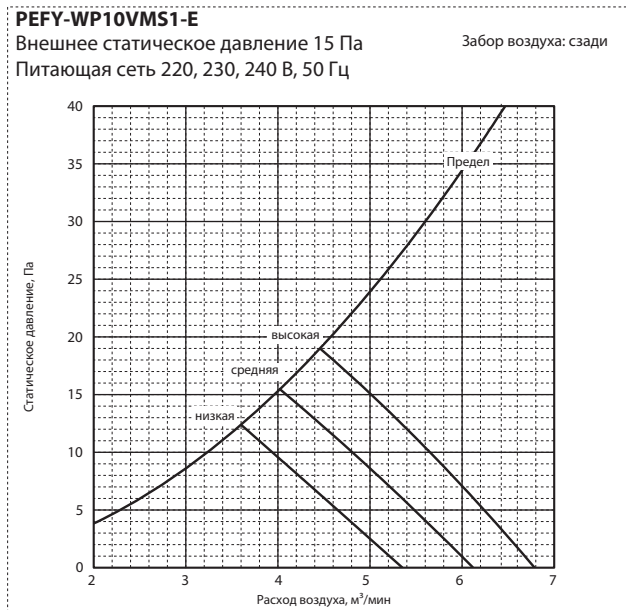
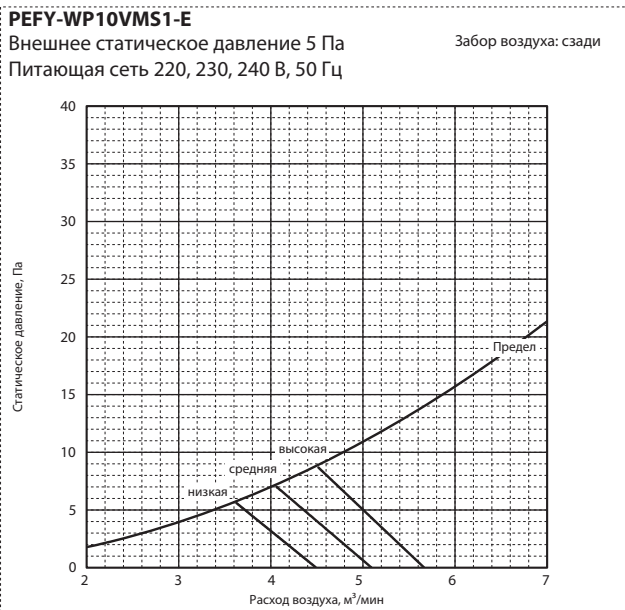

PEFY-WP15VMS1-E

Внешнее статическое давление 5 Па
Питающая сеть 220, 230, 240 В, 50 Гц

Забор воздуха: сзади

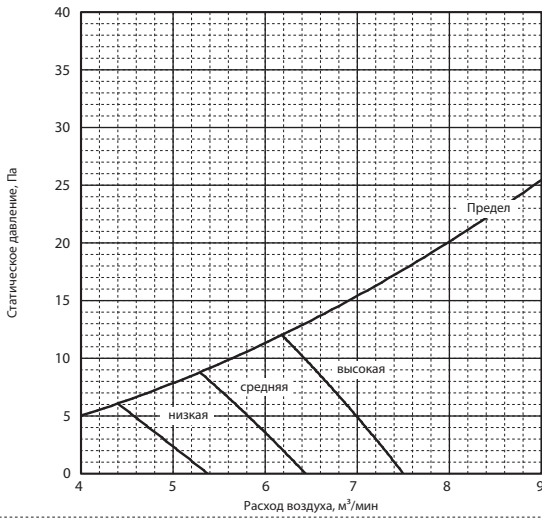

PEFY-WP15VMS1-E

Внешнее статическое давление 15 Па
Питающая сеть 220, 230, 240 В, 50 Гц

Забор воздуха: сзади

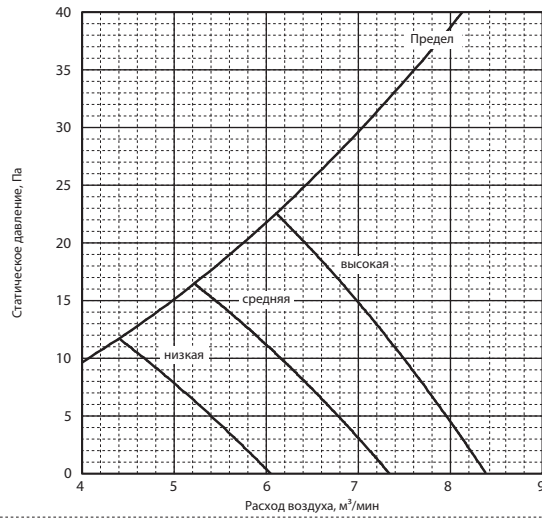

PEFY-WP15VMS1-E

Внешнее статическое давление 35 Па
Питающая сеть 220, 230, 240 В, 50 Гц

Забор воздуха: сзади

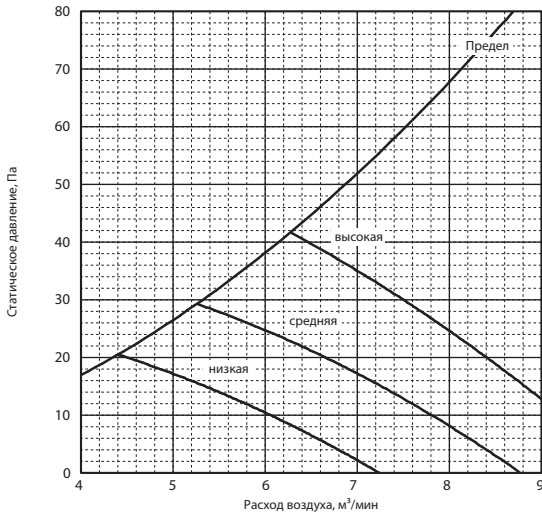

PEFY-WP15VMS1-E

Внешнее статическое давление 50 Па
Питающая сеть 220, 230, 240 В, 50 Гц

Забор воздуха: сзади

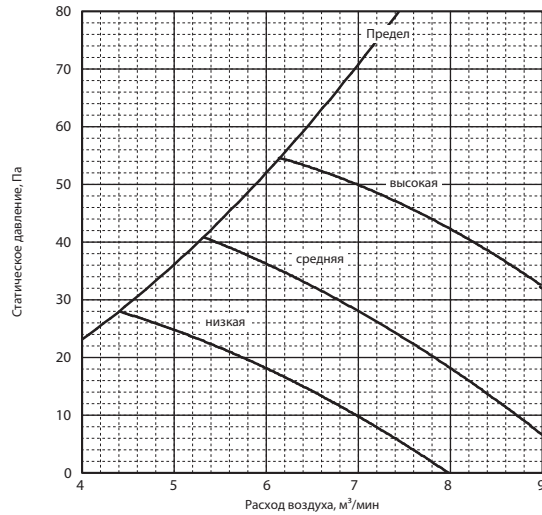

PEFY-WP20VMS1-E

Внешнее статическое давление 5 Па
Питающая сеть 220, 230, 240 В, 50 Гц

Забор воздуха: сзади

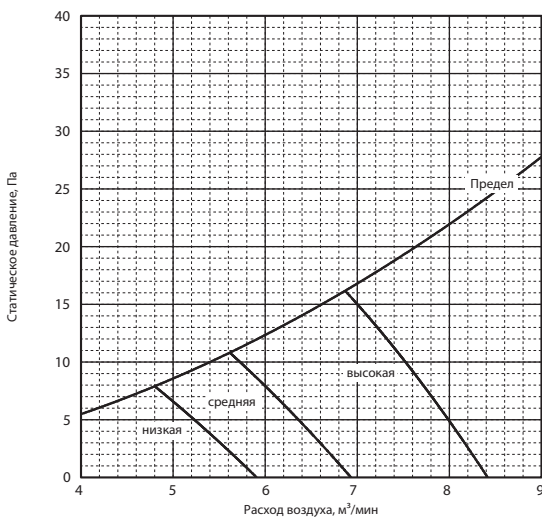

PEFY-WP20VMS1-E

Внешнее статическое давление 15 Па
Питающая сеть 220, 230, 240 В, 50 Гц

Забор воздуха: сзади

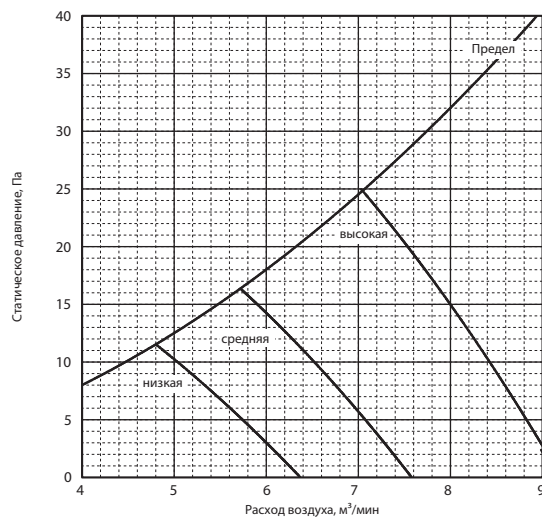

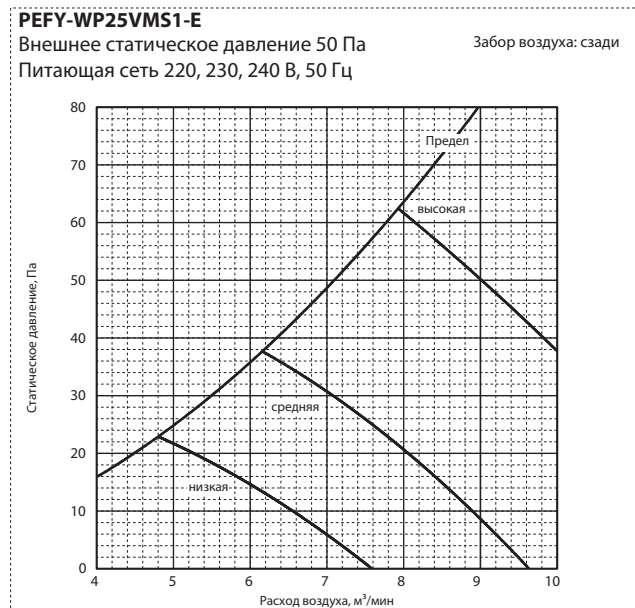
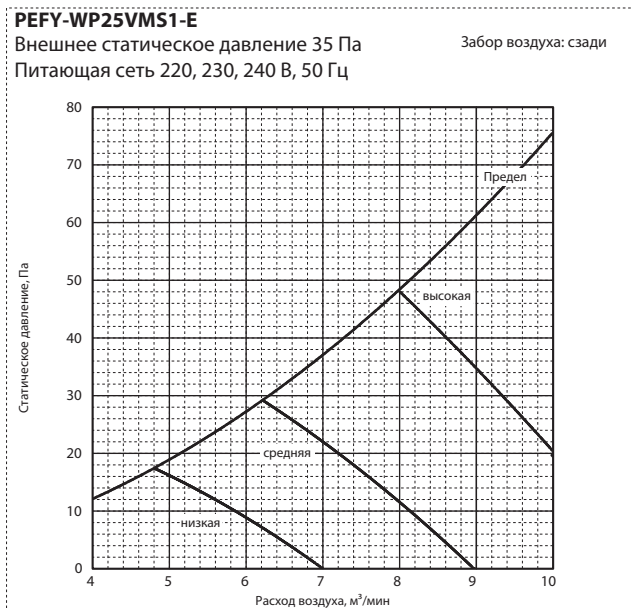
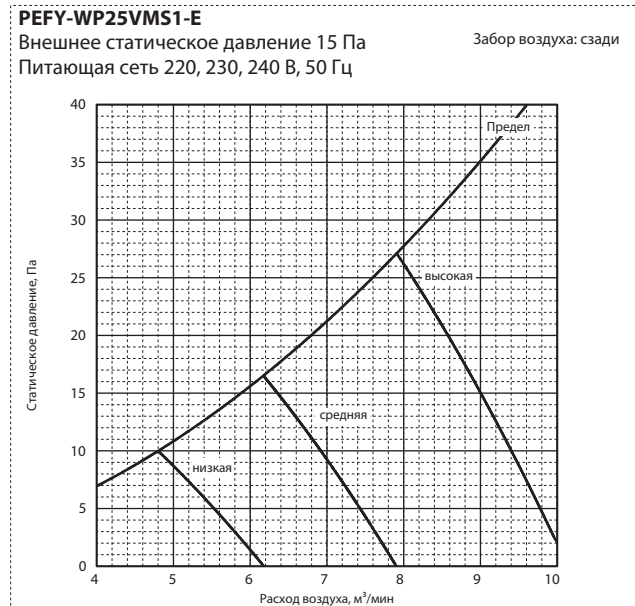
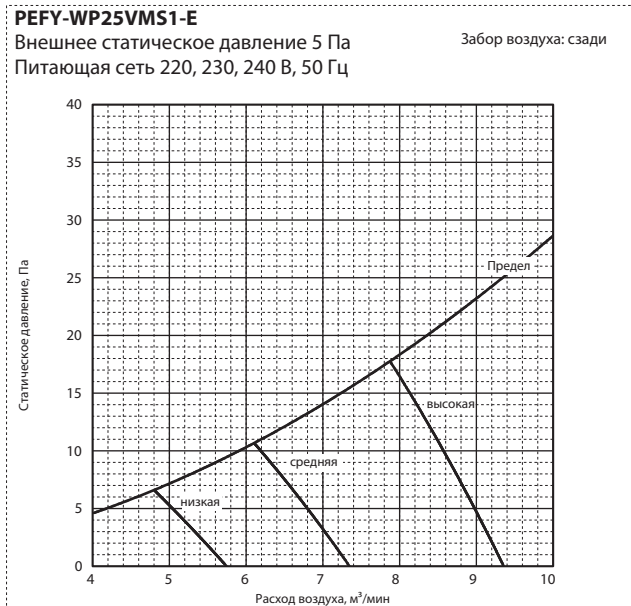
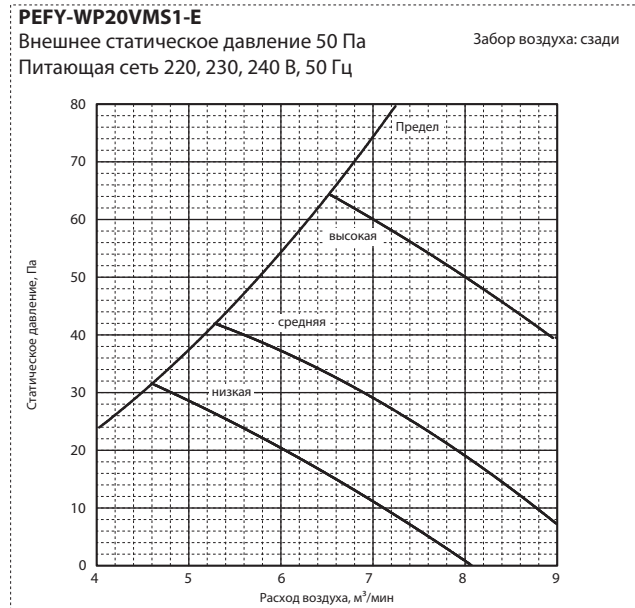
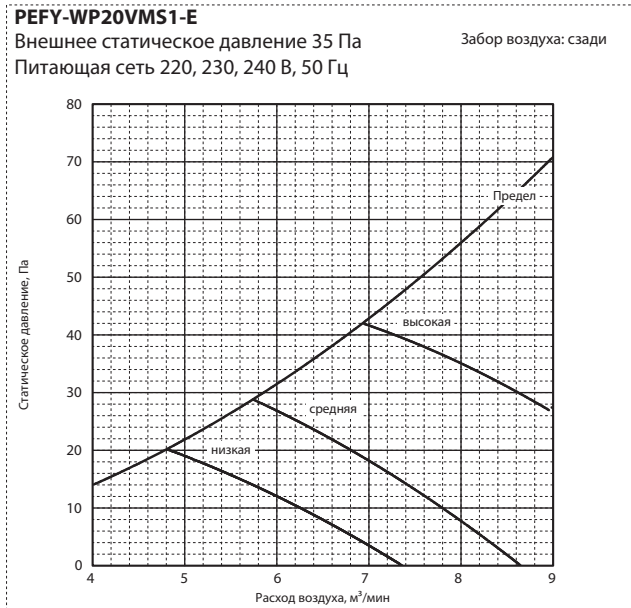

PEFY-WP32VMS1-E

Внешнее статическое давление 5 Па
Питающая сеть 220, 230, 240 В, 50 Гц

Забор воздуха: сзади

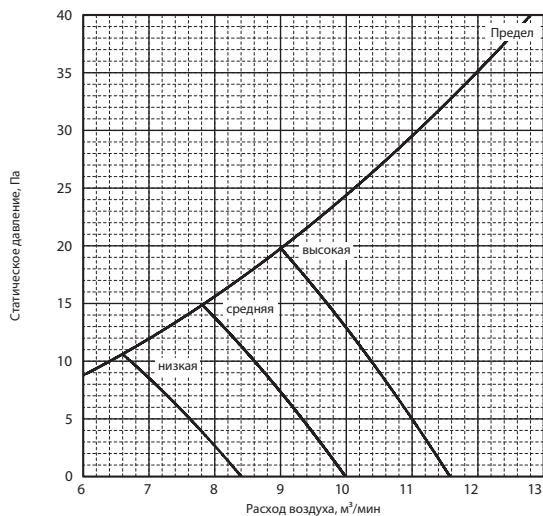

PEFY-WP32VMS1-E

Внешнее статическое давление 15 Па
Питающая сеть 220, 230, 240 В, 50 Гц

Забор воздуха: сзади

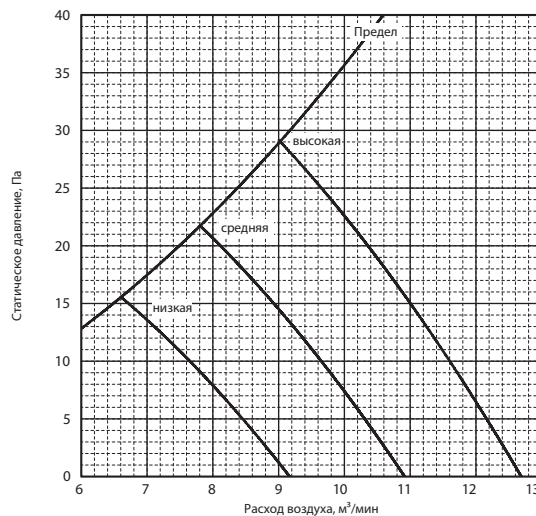

PEFY-WP32VMS1-E

Внешнее статическое давление 35 Па
Питающая сеть 220, 230, 240 В, 50 Гц

Забор воздуха: сзади

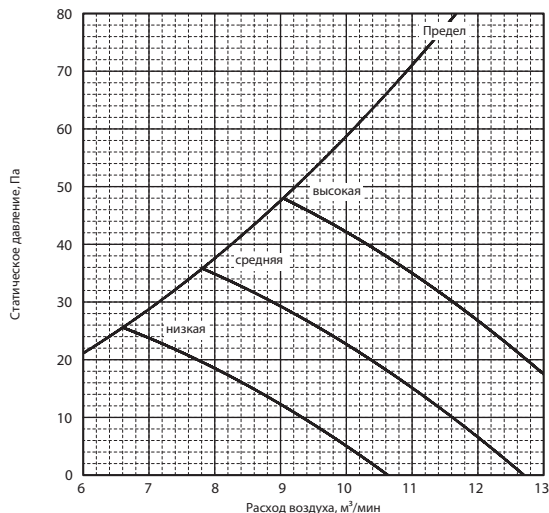

PEFY-WP32VMS1-E

Внешнее статическое давление 50 Па
Питающая сеть 220, 230, 240 В, 50 Гц

Забор воздуха: сзади

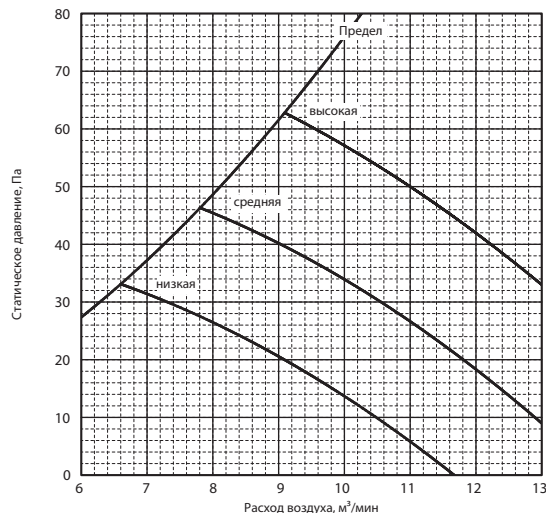

PEFY-WP40VMS1-E

Внешнее статическое давление 5 Па
Питающая сеть 220, 230, 240 В, 50 Гц

Забор воздуха: сзади

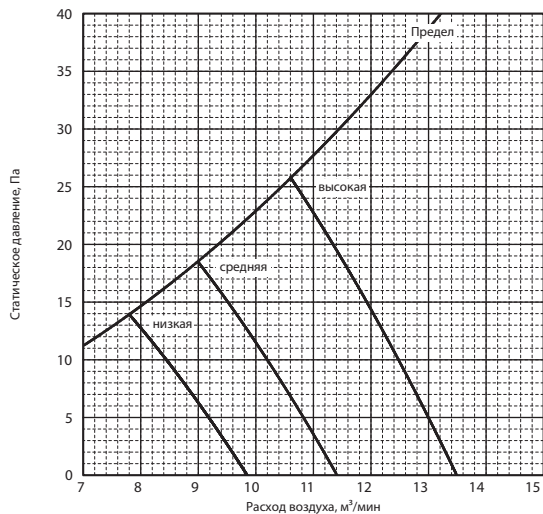

PEFY-WP40VMS1-E

Внешнее статическое давление 15 Па
Питающая сеть 220, 230, 240 В, 50 Гц

Забор воздуха: сзади

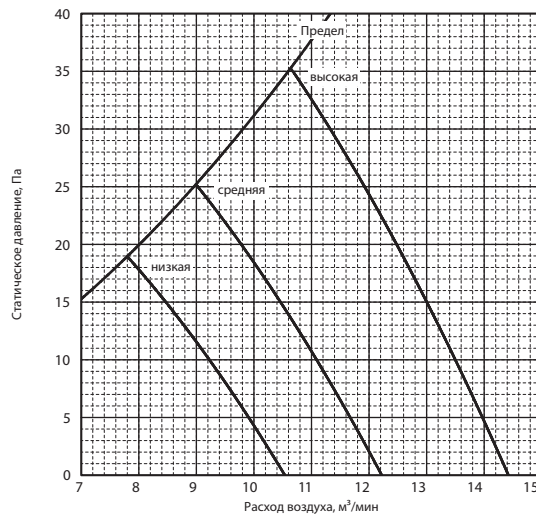

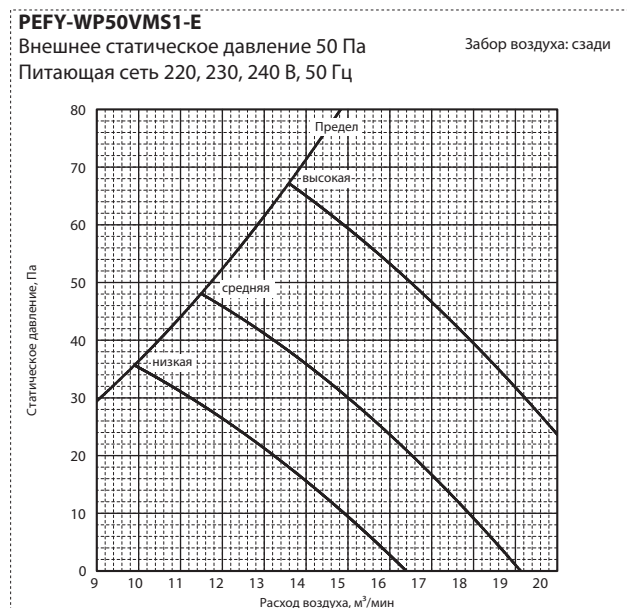
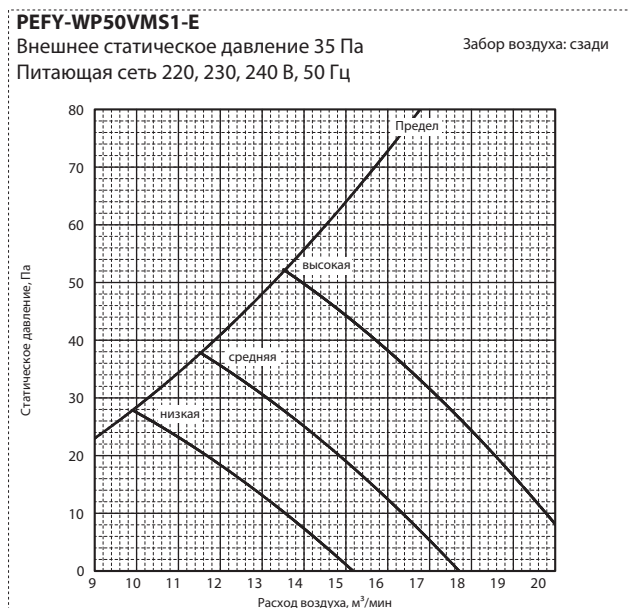
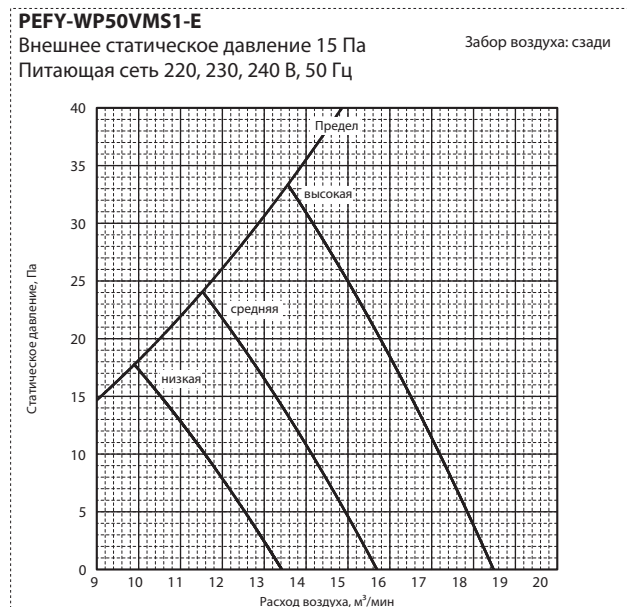
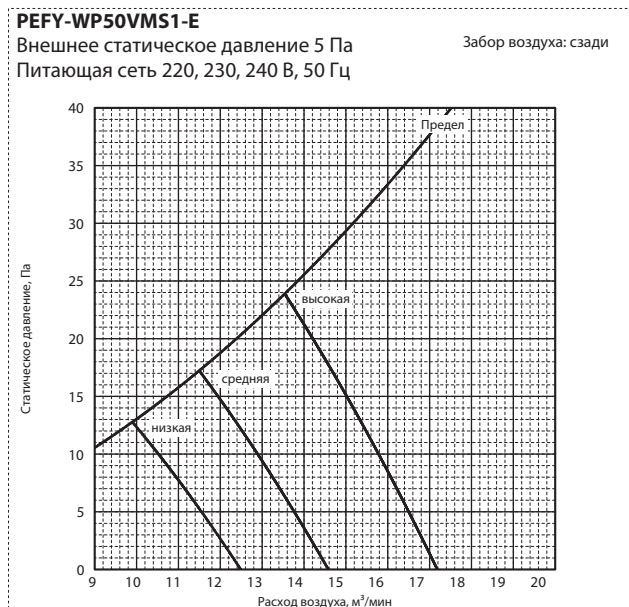
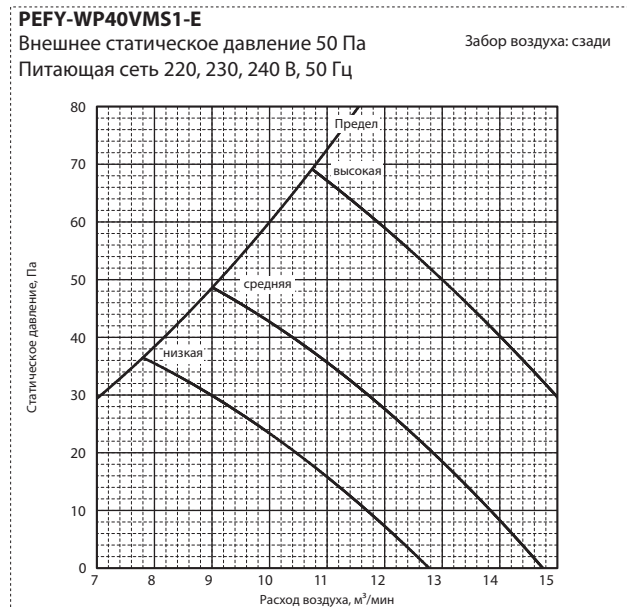
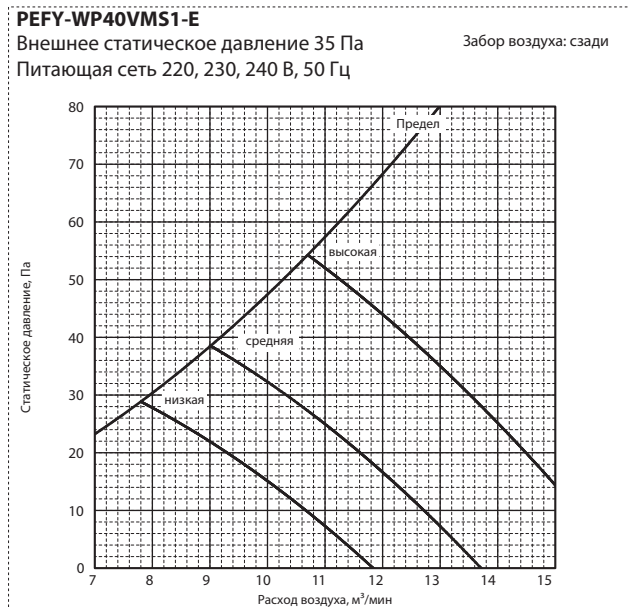

1. Методы проверки

1. Компонент и контрольные точки

(1) Термисторы

- Термистор температуры воздуха в помещении (TH21)
 - Термистор температуры воды на входе (TH22)
 - Термистор температуры воды на выходе (TH23)
- Отключите разъем и измерьте сопротивление между зажимами тестером.
(При окружающей температуре 10...30 °C)

Норма	Неисправность
4,4...9,6 кОм	Замыкание или обрыв

Характеристическую кривую термистора смотрите ниже.

1) Характеристическая кривая термистора

Термистор низкой температуры

- Термистор температуры воздуха в помещении (TH21)
- Термистор температуры трубы воды на входе (TH22)
- Термистор температуры трубы воды на выходе (TH23)
- Поплавковое реле уровня дренажа (DS)

Термистор $R_0 = 15 \text{ кОм} \pm 3 \%$

Константа $B = 3480 \pm 2 \%$

$$R_t = 15 \exp \left(3480 \left(\frac{1}{273+t} - \frac{1}{273} \right) \right)$$

0 °C	15 кОм
10 °C	9,6 кОм
20 °C	6,3 кОм
25 °C	5,2 кОм
30 °C	4,3 кОм
40 °C	3,0 кОм

- (A) Температура, °C
(B) Сопротивление, кОм

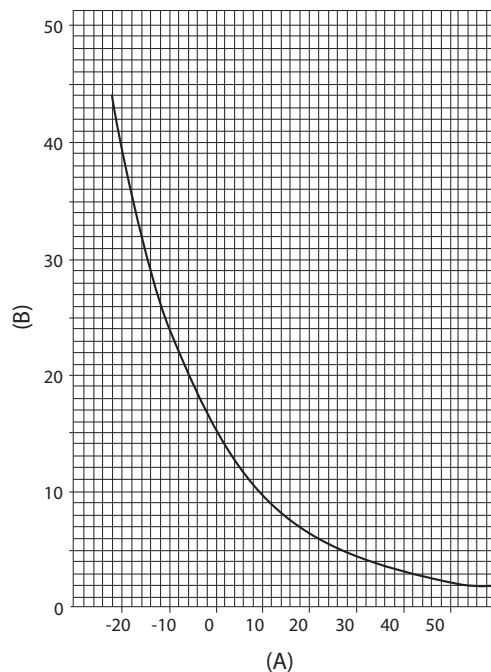

2) Двигатель вентилятора (CNMF)

Смотрите раздел «Вентилятор с двигателем постоянного тока (двигатель вентилятора/плата управления внутреннего блока)».

3) Дренажный насос

Измерьте сопротивление между зажимами тестером.
(При температуре обмоток 20 °C)

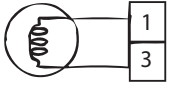
	Норма	Неисправность
	340 Ом	Замыкание или обрыв

4) Поплавковое реле уровня дренажа (CN4F)

Отключите разъем и измерьте сопротивление между жабимами тестером.

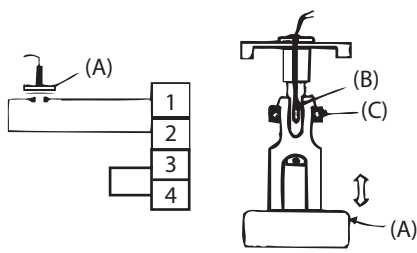

(A) Подвижная часть

(B) Переключатель

(C) Магнит

Положение подвижной части	Норма	Неисправность
Сверху	Замкнут	Разомкнут
Снизу	Разомкнут	Замкнут

2. Вентилятор с двигателем постоянного тока (двигатель вентилятора/плата управления внутреннего блока)

1. ПРИМЕЧАНИЯ:

- К разъему CNMF двигателя вентилятора подведено высокое напряжение. Будьте осторожны при обслуживании.
- Не отключайте разъем CNMF при включенном питании. Несоблюдение этого требования может привести к неисправности платы управления внутреннего блока и двигателя вентилятора.

2. ПОИСК И УСТРАНЕНИЕ НЕИСПРАВНОСТЕЙ

Симптом: вентилятор внутреннего блока не вращается.

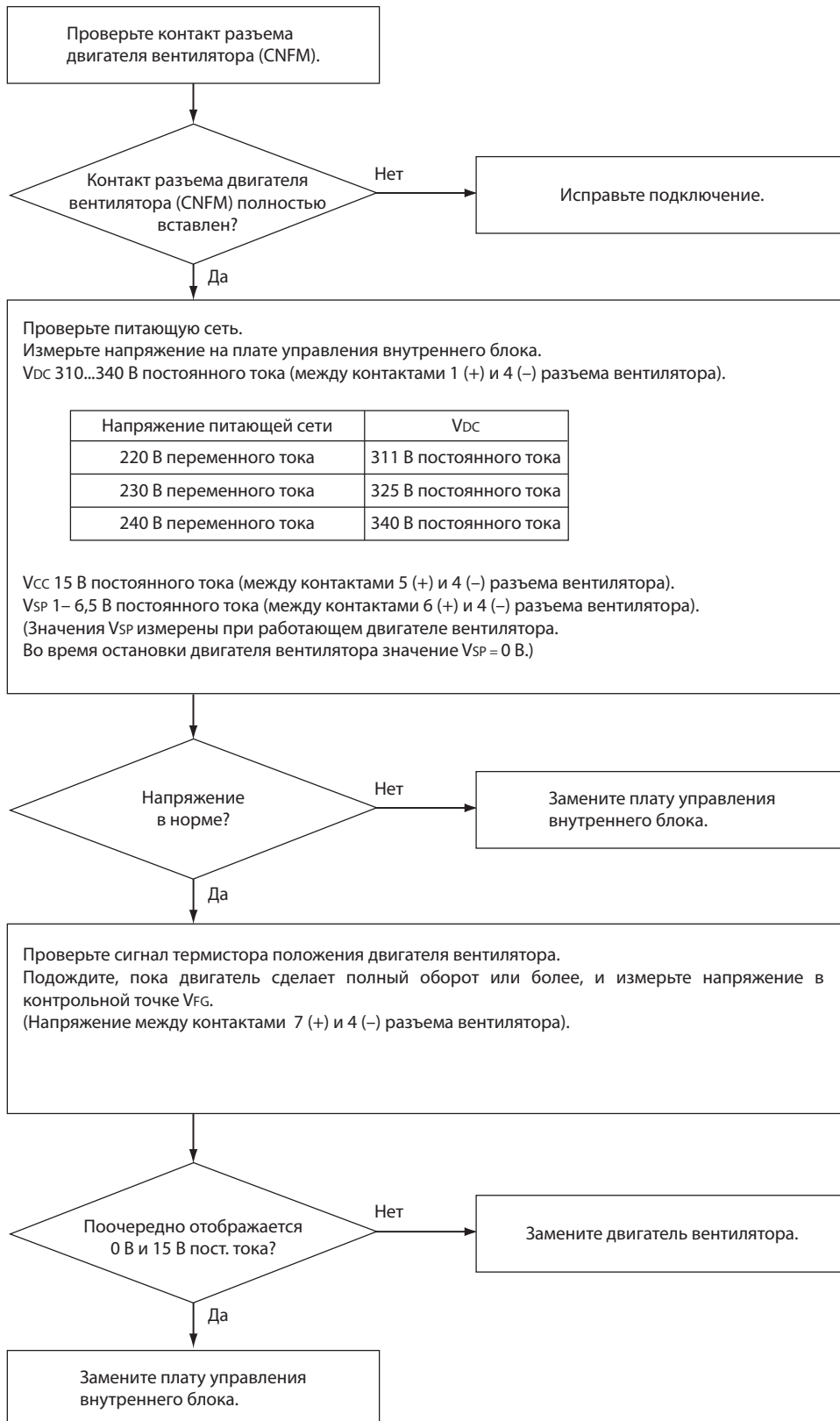

3. Установка адресных переключателей

Обязательно отключите питание блока.

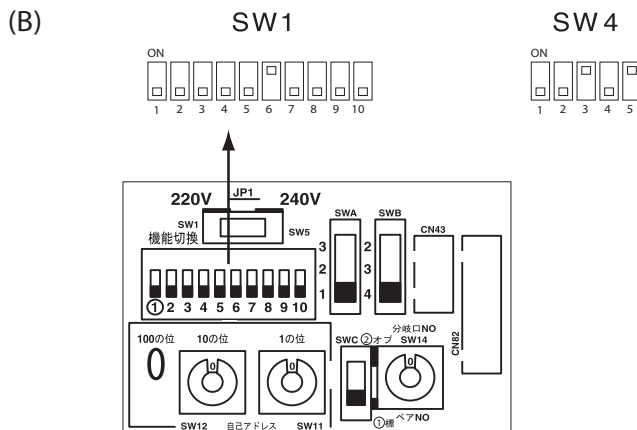
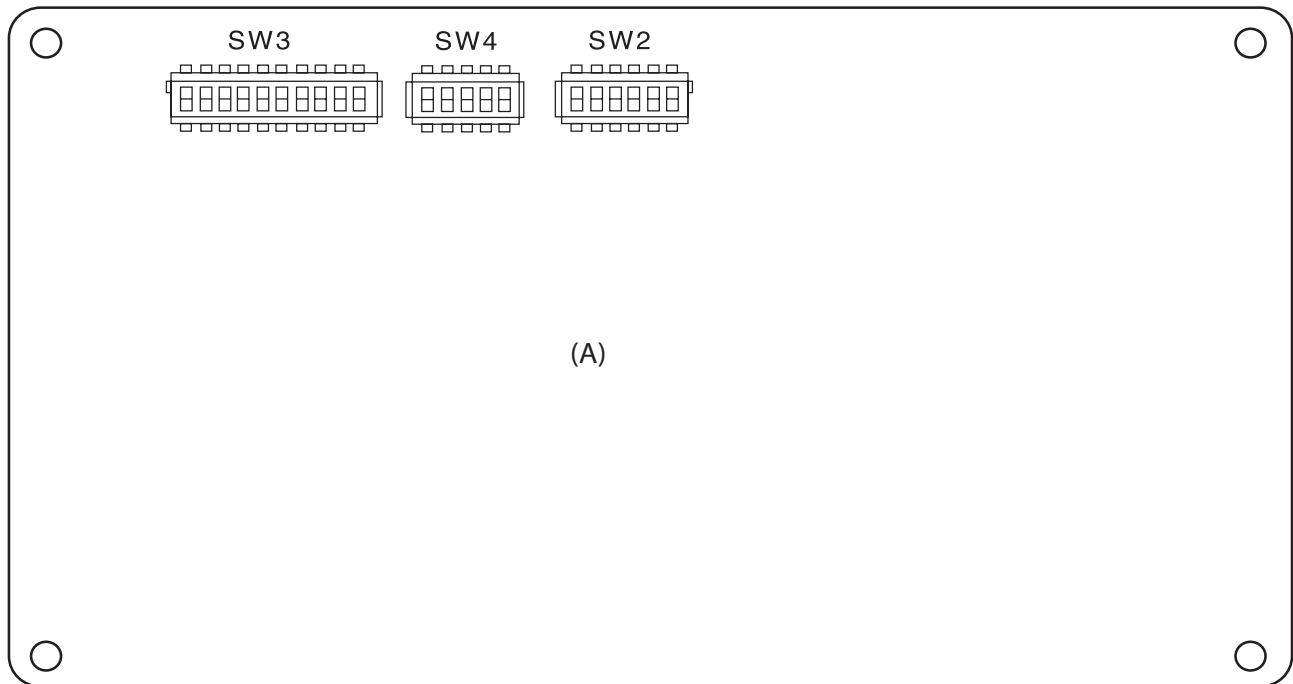

(A) Плата управления внутреннего блока

(B) Заводские настройки (все модели)

- При использовании ME-пульта управления, установите адрес поворотными переключателями SW11 и SW12.
 - Установка адреса не требуется, если используется пульт управления блока.

Для работы внутренних блоков необходима установка адреса на месте монтажа.
- Установка адреса различна в разных системах. Смотрите раздел об установке адреса в инструкции по монтажу наружного блока.
- Адрес устанавливается комбинацией установки поворотных переключателей SW12 (десятки) и SW11 (единицы).
 - Для установки адреса «3», установите SW12 на «0» и SW11 на «3».
 - Для установки адреса «25», установите SW12 на «2» и SW11 на «5».



На рисунке слева показано, что переключатели с 1 по 5 установлены в положение ON (ВКЛ), а переключатели с 6 по 10 — в положение OFF (ОТКЛ).

4. Контрольные точки на плате управления

Внутренние блоки

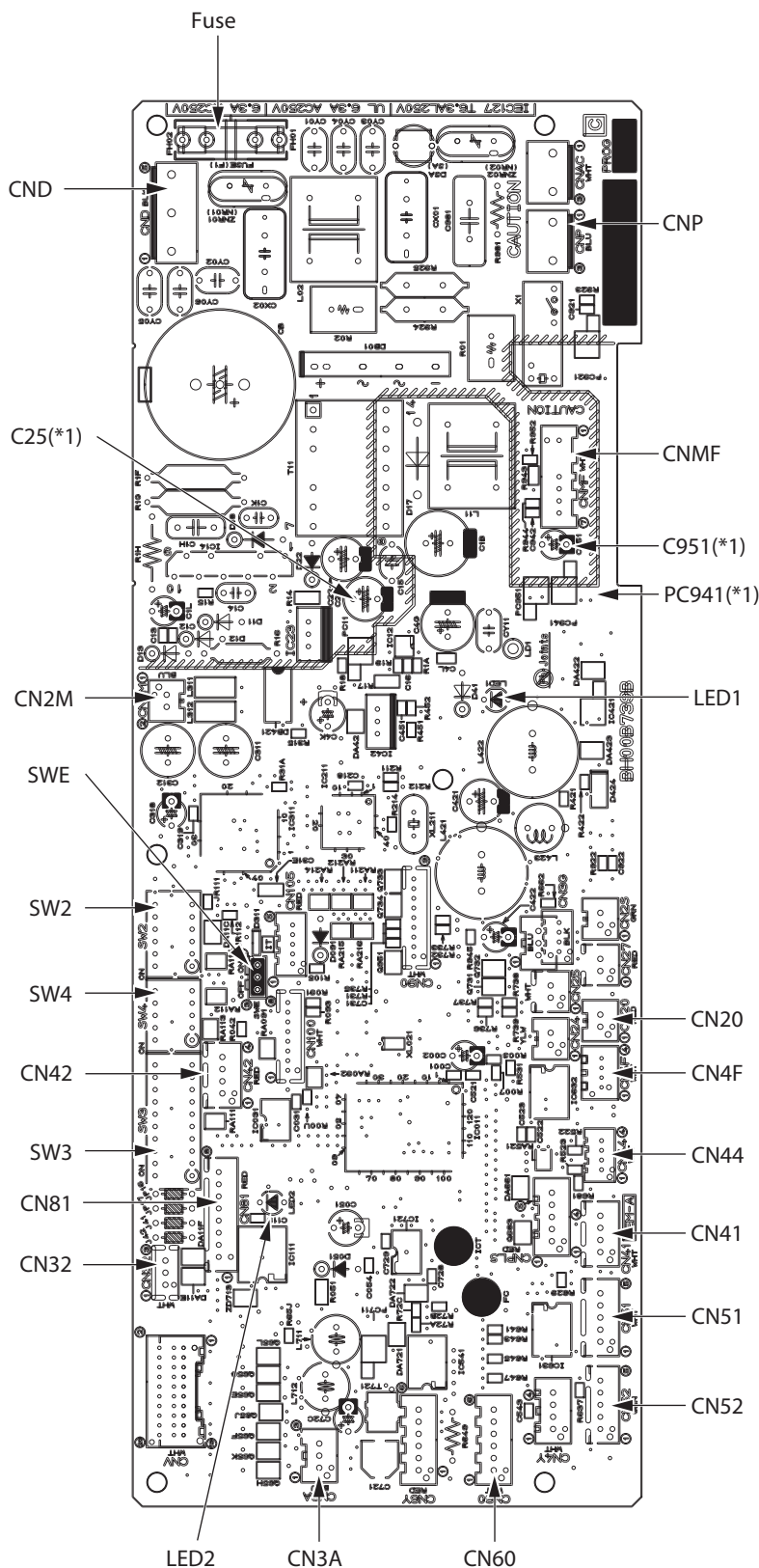

- Fuse Плавкий предохранитель (250 В пер. тока, 6,3 А).
- CND Питающая сеть (220-240 В пер. тока).
- CN2M Разъем кабеля передачи данных M-NET (24-30 В пост. тока).
- SWE Принудительное включение.
- SW2 Установка кода производительности.
- SW4 Настройка функций.
- CN42 Разъем подключения адресной платы.
- SW3 Настройка функций.
- CN81 Разъем подключения адресной платы.
- CN32 Разъем внешнего управления.
- CN3A Разъем МА-пульта управления (10-13 В пост. тока (между контактами 1 и 3)).
- CN52 Разъем дистанционной индикации.
- CN51 Разъем центрального управления.
- CN41 JAMA стандарт HA зажим-А.
- CN44 Разъем термистора (температура воды на входе/на выходе).
- CN4F Разъем поплавкового реле.
- CN20 Разъем термистора (температура воздуха на входе).
- CNMF Разъем двигателя вентилятора:
1-4: 310-340 В пост. тока
5-4: 15 В пост. тока
6-4: 0-6,5 В пост. тока
7-4: Остановка: 0 или 15 В пост. тока
Работа: 7,5 В пост. тока (0-15 импульсов).
- CNP Разъем дренажного насоса (200 В пер. тока).
- (*1)
Vfg Напряжение между PC941 и C25 (-).
(Также как напряжение между контактами 7 (+) и 4 (-) CNMF).
- Vcc Напряжение между контактами C25 15 В пост. тока.
(Также как напряжение между контактами 5 (+) и 4 (-) CNMF).
- Vsp Напряжение между контактами C951 0 В пост. тока (при остановленном вентиляторе).
1-6,5 В пост. тока (при работающем вентиляторе).
(Также как напряжение между контактами 6 (+) и 4 (-) CNMF).

5. Установка DIP-переключателей (Заводские установки)

1. Настройка функций

(1) SW1

Положение переключателей	Функция	Установка переключателя	
		ON (ВКЛ)	OFF (ОТКЛ)
1	Положение термистора (термистор температуры воздуха на входе)	Встроенный в пульт управления	На внутреннем блоке
2	Определение загрязнения фильтра	Определяется	Не определяется
3	Срок службы фильтра до очистки	2500 часов	100 часов
4	Подача наружного воздуха	Действует	Не действует
5	Переключение отображения пульта	Отображение сигнала ВКЛ термостата	Индикация ВКЛ/ОТКЛ вентилятора
6	Работа увлажнителя	В режиме нагрева	При нагреве
7	Частота вращения вентилятора	Низкая	Сверх низкая
8	Расход воздуха при нагреве с ОТКЛ термостатом	Настраиваемый расход	Зависит от установки SW1-7
9	Функция перезапуска после сбоя питания	Действует	Не действует
10	ВКЛ/ОТКЛ. питания выключателем	Действует	Не действует

1) Адресная плата

Заводские настройки:



(2) SW3

Положение переключателей	Функция	Установка переключателя	
		ON (ВКЛ)	OFF (ОТКЛ)
1	Тип блока	Только охлаждение	Тепловой насос
2	–	–	–
3	–	–	–
4	–	–	–
5	–	–	–
6	–	–	–
7	–	–	–
8	Нагрев на 4 °C выше	Не действует	Действует

1) Плата управления внутреннего блока

Установка DIP-переключателей должна выполняться на остановленном блоке.

Заводские настройки:



На рисунке слева показано, что переключатели с 1 по 5 установлены в положение ON (ВКЛ), а с 6 по 10 — в положение OFF (ОТКЛ).

2. Установка кода производительности

(1) SW2

1) Плата управления внутреннего блока

Установка DIP-переключателей должна выполняться на остановленном блоке.

Заводские настройки:

Переключатели установлены в соответствии с производительностью блока.

PEFY-WP10VMS1-E

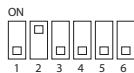

PEFY-WP15VMS1-E

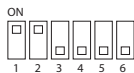

PEFY-WP20VMS1-E

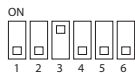

PEFY-WP25VMS1-E

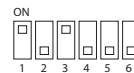

PEFY-WP32VMS1-E



PEFY-WP40VMS1-E



PEFY-WP50VMS1-E



3. Установка модели

(1) SW4

1) Плата управления внутреннего блока

Установка DIP-переключателей должна выполняться на остановленном блоке.

Заводские настройки:

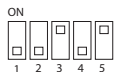

На рисунке слева показано, что переключатели с 1 по 5 установлены в положение ON (ВКЛ), а с 6 по 10 — в положение OFF (ОТКЛ).

Примечание.

Изменения установки DIP-переключателей SW1, SW2 и SW3 вступают в силу после остановки блока (пульт управления ОТКЛ). Включать и отключать питание блока не требуется.

4. Внешнее статическое давление

(1) SWA, SWC

1) Адресная плата

Все модели:

5 Па		15 Па		35 Па		50 Па	
3 2 1	②Опб ①標	3 2 1	②Опб ①標	3 2 1	②Опб ①標	3 2 1	②Опб ①標
SWA	SWC	SWA	SWC	SWA	SWC	SWA	SWC

Заводские настройки:

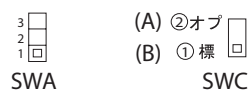

(A) Опция

(B) Стандартно



На рисунке слева показано, что переключатель установлен в положение 1.

Примечание.

Изменения установки DIP-переключателей SWA и SWC немедленно вступают в силу, независимо от рабочего состояния блока (РАБОТА/ОСТАНОВКА) или состояния пульта управления (ВКЛ/ОТКЛ).

5. Единицы и десятки адреса

(1) SW11, SW12 (Поворотные переключатели)

При использовании сетевого пульта управления PAR-U02MEDA необходима установка адреса.

1) Адресная плата

Установка адреса должна выполняться на остановленном блоке.

Заводские настройки:

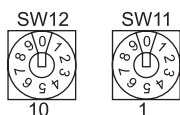

6. Номер порта НВС-контроллера

(1) SW14 (Поворотный переключатель)

Этот переключатель используется при подсоединении внутреннего блока к наружному блоку серии R2.

1) Адресная плата

Заводские настройки:



Примечание.

Изменения установки переключателей SW11, SW12, SW14 и SW15 должны выполняться на остановленном блоке и при отключенном пульте управления.

6. Инструкции по удалению загрязнений

Подробности описаны в разделе 9. «Инструкции по удалению загрязнений» в главе IX. «Поиск и устранение неисправностей» в Руководстве по обслуживанию НВС-контроллера.

На рисунке ниже показано положение воздухоотводчика на внутреннем блоке.

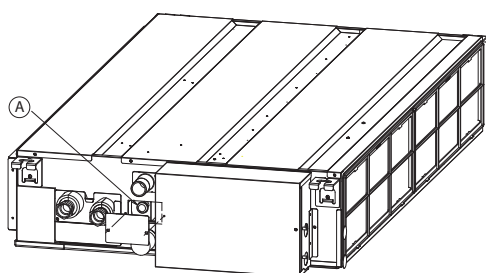

(A) Воздухоотводчик

7. Инструкции по действию воздухоотводчика

Подробности описаны в разделе 9. «Инструкции по удалению загрязнений» в главе IX. «Поиск и устранение неисправностей» в Руководстве по обслуживанию НВС-контроллера.

На рисунке ниже показано положение воздухоотводчика на внутреннем блоке.

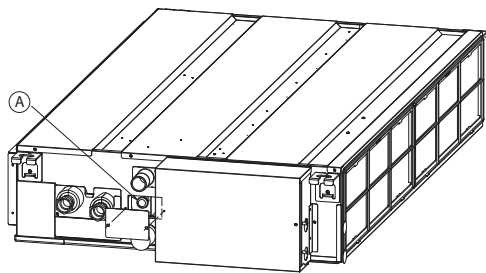

(A) Воздухоотводчик

	Наименование	Описание	Страница
1	PAC-KE70HS	Комплект для переноса блока управления на стену рядом с внутренним блоком	32
2	PAR-U02MEDA	Проводной ME-пульт управления	34
3	PAR-40MAAG	Полнофункциональный проводной MA-пульт управления	35
4	PAC-YT52CRA	Упрощенный проводной MA-пульт управления	36
5	PAR-CT01MAR-SB/PB	Сенсорный проводной MA-пульт управления	37
6	PAR-FL32MA/PAR-FA32MA	ИК-пульт дистанционного управления и приемник ИК-сигналов	39
7	MAC-567IF-E	WiFi интерфейс для местного и удаленного управления	40

Комплект для переноса блока управления на стену рядом с внутренним блоком

PEFY-WP10/15/20/25/32/40/50VMS1-E





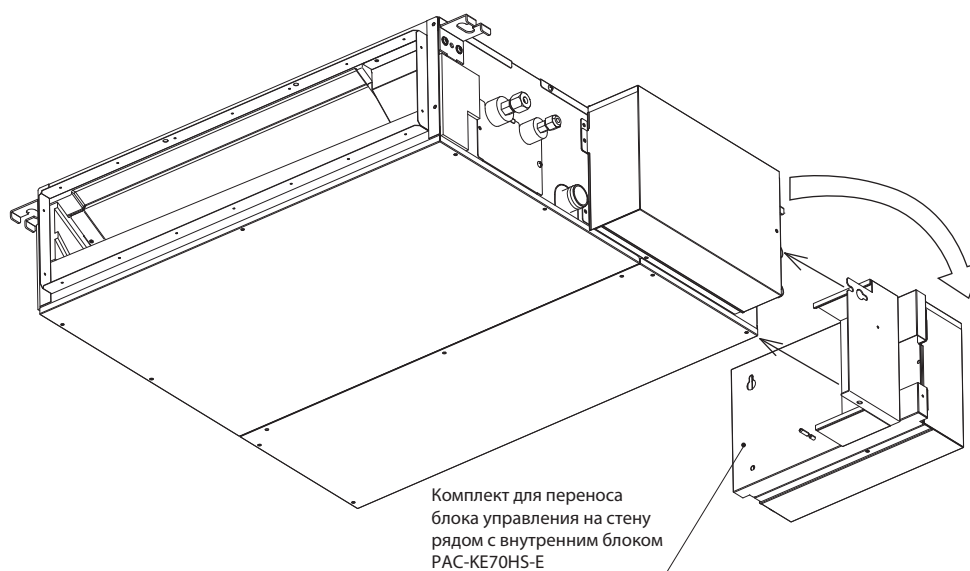







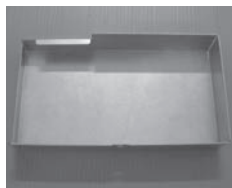



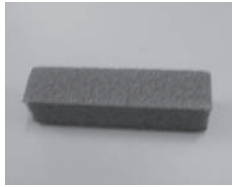

PAC-KE70HS-E

● PEFY-WP-VMS1-E



Комплект для переноса блока управления на стену рядом с внутренним блоком

РАС-KE70HS-E

Компоненты	① ПАНЕЛЬ А	② ПАНЕЛЬ В	③ ПАНЕЛЬ С	④ КРЫШКА А
Кол-во	1	1	1	1
Внешний вид				
Компоненты	⑤ КРЫШКА В	⑥ КАБЕЛЬ ПРИВОДА	⑦ КАБЕЛЬ LEV	⑧ КАБЕЛЬ СОЕД. А
Кол-во	1	1	1	1
Внешний вид		 Белый соединитель с 7-ю разъемами	 Белый соединитель с 6-ю разъемами	 Белый соединитель с 4-я разъемами
Компоненты	⑨ КАБЕЛЬ СОЕД. В	⑩ КАБЕЛЬ ЗАЗЕМЛЕНИЯ	⑪ КАБЕЛЬ НАСОСА	⑫ КАБЕЛЬ FS
Кол-во	1	1	1	1
Внешний вид	 Красный соединитель с 2-я разъемами	 Соединитель с кольцевыми зажимами с обеих концов	 Синий соединитель с 3-я разъемами	 Белый соединитель с 4-я разъемами
Компоненты	⑬ ИЗОЛЯЦИЯ	⑭ СОЕД. ЗАЖИМ	⑮ СТЯЖКА	⑯ ХОМУТ
Кол-во	3	4	6	4
Внешний вид				
Компоненты	⑰ ВИНТ 1	⑱ ВИНТ 2	⑲ ВИНТ 3	⑳ ФЕРРИТ. СЕРДЕЧНИК
Кол-во	2	4	5	1
Внешний вид	 4x10	 4x10 с шайбой	 5x10 с шайбой	

При установке комплекта для переноса блока управления на сторону всасывания воздуха, кабель FS (12) не используется.

Проводной ME-пульт управления PAR-U02MEDA

Внутренние блоки



2
уставки

• Проводной ME-пульт PAR-U02MEDA разработан для управления системами кондиционирования воздуха Mitsubishi Electric, а также климатическим оборудованием других производителей, если они подключены через Mitsubishi Electric АНС-контроллер (расширенный HVAC контроллер).

• Пульт может управлять группой внутренних блоков (до 16) и 1 АНС-контроллером.

• Проводной ME-пульт выполняет стандартные функции, такие как контроль и управление работой блоков кондиционирования воздуха, а также управление автоматической работой по расписанию. Кроме того пульт оснащен датчиками 4-х типов, расширяющими его функциональность: датчики температуры, влажности, освещенности, присутствия. Взаимодействие с АНС-контроллером позволяет интегрировать в единую систему управления различные системы обеспечения комфортных условий, например, блоки увлажнения и вентиляции воздуха.

Размеры, Ш × В × Г: 140 × 120 × 25 мм

С помощью встроенного датчика присутствия, при определении свободного помещения, пульт управления снижает энергопотребление.

■ Пример

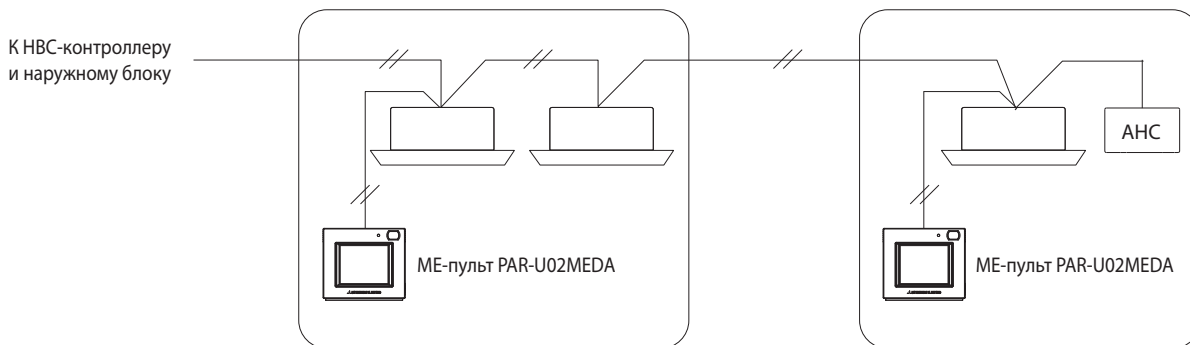

■ Функции

○ : каждая группа × : невозможно

Параметр	Описание	Управление	Мониторинг
ВКЛ/ОТКЛ.	Включение и отключение группы.	○	○
Установка скорости вращения вентилятора	Изменение скорости вращения вентилятора. *Количество скоростей вентилятора зависит от модели внутреннего блока.	○	○
Установка направления подачи воздуха	Изменение направления подачи воздуха. *Количество доступных направлений подачи воздуха зависит от модели внутреннего блока.	○	○
Блокировка местных пультов	Запрет отдельных функций местных пультов: вкл/выкл, изменение режима, изменение целевой температуры, изменение скорости вращения вентилятора, изменение направления подачи воздуха, сброс индикации «Фильтр». * Если функция заблокирована, загорается соответствующая иконка.	×	○
Индикация неисправности	При возникновении ошибки на пульте появится адрес неисправного прибора и код неисправности. Предварительно в меню обслуживания можно ввести контактный телефон, который будет отображаться при возникновении неисправности.	—	○
Работа по расписанию (недельный таймер)	Настройка времени ВКЛ/ОТКЛ. в течение недели, режима работы, установка целевой температуры. • Время устанавливается с шагом 5 минут. • Вкл/выкл и установка температуры может быть задана до 8 раз в день для каждого дня недели. *Недоступно, когда установлен таймер включения/выключения (таймер текущего дня).	○	○
Таймер текущего дня	1) Таймер включения/выключения Программируется включение и выключение в течение дня, либо одно из этих действий. Шаг установки времени составляет 5 минут. 2) Автоматическое отключение по таймеру Выключает кондиционер через установленный промежуток времени (от 30 до 240 минут с шагом 10 минут).	○	○
Управление энергосбережением	Когда датчик присутствия определяет свободное помещение, включается вспомогательная функция управления энергосбережением. Четыре режима управления доступны для выбора: Стоп/Изменение целевой температуры/Изменение скорости вращения вентилятора/Переход в режим вентиляции (без охлаждения/нагрева) Датчик освещенности может использоваться в сочетании с датчиком присутствия для определения присутствия/отсутствия человека в помещении более точно.	○	○

Полнофункциональный проводной МА-пульт управления PAR-40MAAG

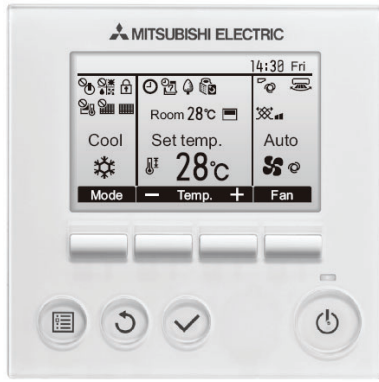

Размеры, ШхГхВ: 120 × 120 × 14,5 мм

■ Пример

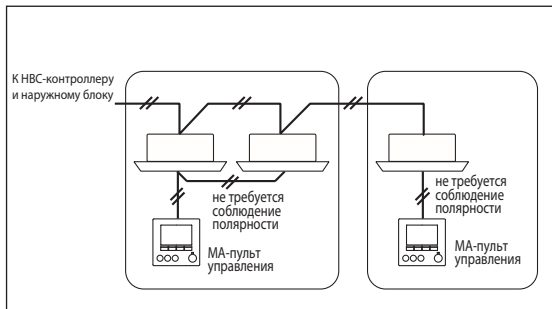

*Если пульт PAR-40MAAG подключен к группе внутренних блоков, то другой МА-пульт управления не может быть подключен к этой группе.

• **Температура отображается в градусах Цельсия с шагом 0,5 или 1 градус в зависимости от модели внутреннего блока и установленного режима отображения на пульте управления.**

• **Целевой диапазон температур**
В автоматическом режиме устанавливается целевой диапазон из 2-х температур (при достижении нижней температуры включается нагрев, верхней — охлаждение). В зависимости от температуры в помещении внутренний блок автоматически переключается между режимами нагрева и охлаждения, удерживая температуру в помещении в установленном температурном диапазоне.
* Обратитесь в офис продаж Mitsubishi Electric для получения подробной информации.

• **ЖК-экран с подсветкой**
Большой и четкий экран
ЖК-экран с крупными и легко читаемыми символами
Функция регулирования контрастности
Два режима дисплея: белый фон (заводская уставка) и черный фон.

• **Ночной сдвиг температуры**
Для предотвращения появления росы или чрезмерного повышения температуры в помещении эта функция запускает режим обогрева, когда работа группы блоков, управляемых пультом, остановлена, и температура в помещении падает ниже установленного нижнего предела. Также эта функция запускает режим охлаждения, когда работа группы блоков, управляемых пультом, остановлена, и температура в помещении поднимается выше установленного верхнего предела.

• **Выбор языка интерфейса**
Предусмотрено 8 языков: английский, французский, немецкий, испанский, итальянский, португальский, шведский и русский.

График работы автоматического режима (по 2 установленным температурам)

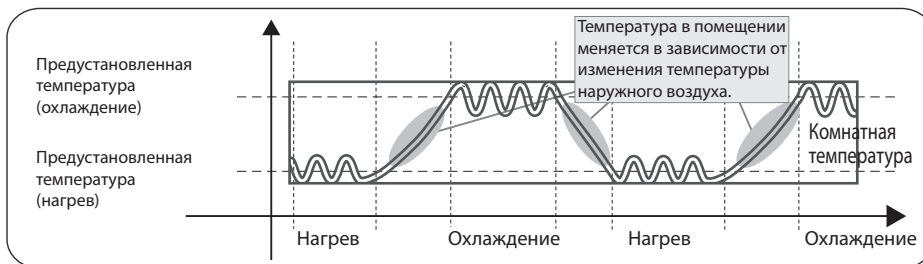

■ Функции

Х - невозможно, ○ - отдельной группой

Функция	Описание	Управление	Мониторинг
ВКЛ/ОТКЛ.	Включение и отключение группы приборов.	○	○
Изменение режима работы	Переключение режимов работы: охлаждение, осушение, циркуляция, автоматический, нагрев воздуха.	○	○
Установка целевой температуры в помещении	Устанавливается целевая температура для группы. Диапазон: 1) охлаждение/осушение: 19-35 °C; 2) нагрев: 4,5-28 °C; 3) автоматический (двойная уставка): аналогично режимам охлаждения и нагрева. Диапазон целевых температур зависит от модификации внутреннего блока.	○	○
Направление подачи воздуха	Изменение направления воздушного потока. Количество направлений подачи воздуха зависит от модификации внутреннего блока.	○	○
Направляющая воздушного потока	Переключение направляющей воздушного потока между режимами вкл/выкл.	○	○
Вентустановка Лоссней	До 16 внутренних блоков могут составлять группу, взаимодействующую с вентустановкой Лоссней. Устанавливается только скорость вентилятора: высокая, низкая, выключено (режим работы не переключается).	○	○
Индикация неисправности	При возникновении ошибки на пульте появится адрес неисправного прибора и код неисправности. Предварительно можно ввести наименование модели, серийный номер, а также контактный телефон, которые будут отображаться при возникновении неисправности. *Код неисправности может не отображаться в зависимости от ошибки.	—	○
Таймер текущего дня	1) Таймер включения/отключения Программируется включение и выключение в течение дня, либо одно из этих действий. Точность установки времени составляет 5 минут. 2) Автоматическое отключение по таймеру Выключает кондиционер через установленный промежуток времени (от 30 до 240 минут с шагом 10 минут).	○	○
Блокировка местного управления центральным пультом	Следующие функции местных пультов могут быть заблокированы центральным пультом управления: включение/выключение, изменение режима работы, изменение целевой температуры и сброс индикации «Фильтр».	Х	○
Самоблокировка	Главный дисплей может быть настроен для полного или сокращенного отображения информации.	○	○
Ограничение диапазона температур	Дата (год/месяц/день) и время (часы/минуты) могут отображаться на главном экране. При необходимости индикация даты и времени может быть отключена. Точность хода часов ±50 с в течение 1 месяца при температуре 25 °C. Запас хода после выключения питания 7 дней.	○	○
Автовозврат	Предусмотрена индикация времени в 12-часовом и 24-часовом форматах.	○	Х

Упрощенный проводной МА-пульт управления PAC-YT52CRA



Размеры, Ш × В × Г: 70 × 120 × 14,5 мм

• Целевой диапазон температур

В автоматическом режиме устанавливается целевой диапазон из 2 температур (при достижении нижней температуры включается обогрев, верхней — охлаждение). В зависимости от температуры в помещении внутренний блок автоматически переключается между режимами обогрева и охлаждения, удерживая температуру в помещении в установленном температурном диапазоне.

* Обратитесь в офис продаж Mitsubishi Electric для получения подробной информации.

• ЖК-экран с подсветкой

Подсветка для удобного использования в темноте

• Настенный тип

Крепится к стене без отверстия. Толщина менее 14,5 мм.

• Кнопка изменения направления подачи воздуха

Данная кнопка позволяет управлять направлением воздушного потока (в кассетных и настенных блоках).

Нажатие кнопки переключает направление подачи воздуха.

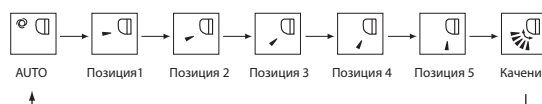

* Доступные варианты направления подачи воздуха зависят от модели подключенного внутреннего блока.

* Если блок не имеет данной функции, то направление подачи воздуха не настраивается.

В этом случае при нажатии кнопки иконка направляющей подачи воздуха начнет мигать.

• Встроенный датчик температуры

• Работает со всеми типами внутренних блоков

* Данный пульт имеет ограниченный функционал, поэтому его следует использовать вместе со стандартным пультом или центральным контроллером.

• Температура устанавливается и отображается на ЖК-экране с шагом 1°C.

■ Пример



■ Функции

: каждый блок : каждая группа : несколько групп X : невозможно

Параметр	Описание	Управление	Мониторинг
ВКЛ/ОТКЛ.	Включение и отключение группы.	<input type="radio"/>	<input type="radio"/>
Изменение режима	Переключение между режимами охлаждение/осушение/вентиляция/нагрев/авто/. Наличие режима зависит от типа системы. Режим «Авто» только для систем City Multi R2 и WR2.	<input type="radio"/>	<input type="radio"/>
Установка целевой температуры	Устанавливается температура для группы. Диапазон устанавливаемой температуры: охлаждение/осушение: 19 ~ 35 °C; нагрев: 5 ~ 28 °C; автоматический режим (двойная уставка): аналогично режимам охлаждения и нагрева. *Диапазон целевых температур может отличаться в зависимости от модели внутреннего блока.	<input type="radio"/>	<input type="radio"/>
Установка скорости вентилятора	Для моделей с 4 скоростями: высокая/средняя2/средняя1/низкая. Для моделей с 3 скоростями: высокая/средняя/низкая. Для моделей с 2 скоростями: высокая/низкая. Количество скоростей (включая Авто) определяется типом внутреннего блока.	<input type="radio"/>	<input type="radio"/>
Блокировка местного пульта	Запрет отдельных функций пульта управления: вкл/выкл, изменение режима, изменение целевой температуры, сброс индикации «Фильтр». *1 Если принята команда запрета функций от центрального пульта, то появляется индикация „CENTRAL“.	X	<input type="radio"/>
Ошибка	При наличии неисправности в системе на пульте управления индицируется код неисправности и адрес блока.	X	<input type="checkbox"/>
Вентустановка Лоссей	До 16 внутренних блоков могут составлять группу, взаимодействующую с вентустановкой Лоссей.	<input type="radio"/>	<input type="radio"/>
Ограничение диапазона целевых температур	Ограничение диапазона целевых температур в режимах охлаждение, нагрев или автоматический.	<input type="radio"/>	<input type="radio"/>

Сенсорный проводной MA-пульт управления PAR-CT01MAR-SP/PB



2
уставки

PAR-CT01MAR-SB



2
уставки

PAR-CT01MAR-PB

Размеры:

65 (ширина) × 120 (высота) × 14,1(глубина), мм

Размеры:

68 (ширина) × 120 (высота) × 14,1(глубина), мм

Пример конфигурации системы

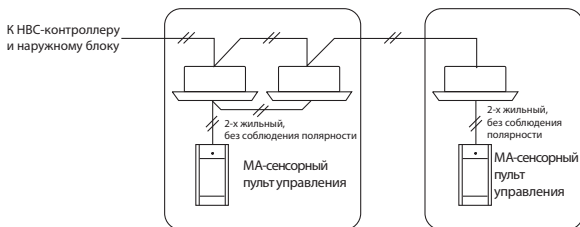

* Если к группе подключен пульт PAR-CT01MAA, то другие MA-пульта управления не могут быть подключены к этой группе.

• Выбор языка

Может быть выбран один из 14 языков отображения дисплея: Английский, французский, испанский, итальянский, португальский, греческий, турецкий, шведский, немецкий, датский, русский, чешский, венгерский, польский

• Полноцветная сенсорная панель и подсветка дисплея

Отображение символов большого размера на полноцветном сенсорном дисплее.

3,5 дюймовый HVGA полноцветный ЖК-дисплей



Сенсорная панель



• Несколько шаблонов цветовых решений

Для отображения параметров и фона может быть выбрано 180 шаблонов цветовых решений.



Панели управления



Настройка темп.

Режим работы

Частота вращ. вентилятора

Управление горизонтальной направляющей

Вентиляция

Управление вертикальной направляющей

• **Настройка параметров управления**

Пользователи могут настроить пульт для отображения только выбранных параметров.

• **Настройки для гостиниц**

Простая панель управления удобная для пользователей, особенно в гостиницах. Можно выбрать отображение только вкл/выкл, настройка температуры, частота вращения вентилятора.



• **Установка логотипа**

Изображение логотипа может отображаться на начальном экране пульта.



• **Технология Bluetooth® Low Energy**

Пульт управления может взаимодействовать со смартфоном или планшетным ПК через Bluetooth® Low Energy. Действие и настройка приложения доступны в магазине приложений.



*Всемирная марка Bluetooth® является торговой маркой Bluetooth SIG, Inc., USA.
*Обратитесь в торговую компанию для получения информации о функции Bluetooth.



Экран приложения



Настройка приложения



Пользовательское приложение

Функции

Функция	Описание	Управление	Контроль
ВКЛ/ОТКЛ.	Включение и отключение	○	○
Изменение режима работы	Переключение режимов работы: охлаждение, осушение, вентиляция, автоматический, нагрев.	○	○
Уставка комнатной температуры	Температура может быть установлена в пределах следующего диапазона. Охлаждение/осушение: 19 - 35 °C Нагрев: 4,5 - 28 °C Автоматический (одна уставка): 19 - 28 °C Автоматический (двойная уставка): Охлаждение: диапазон уставки как для режима охлаждения. Нагрев: диапазон уставки как для режима нагрева. *Диапазон уставки температуры зависит от модели блока.	○	○
Настройка подачи воздуха	Изменение направления воздушного потока. *Доступные направления воздушного потока зависят от модели блока.	○	○
Направляющая воздушного потока	Переключение направляющей между режимами включено и выключено.	○	○
Вентустановка	Могут быть выполнены настройки взаимосвязи и взаимосвязанной работы с вентустановками Лоссейн. Могут контролироваться режимы: остановка, низкая и высокая частота вращения вентилятора.	○	○
Индикация неисправностей	При возникновении неисправности, на пульте отображается код неисправности и адрес неисправного устройства. Могут быть введены модель кондиционера, серийный номер и телефон сервисной службы для отображения при неисправности. *Код неисправности может не отображаться в зависимости от ошибки.	—	○
Таймер текущего дня	Таймер включения/выключения. Включается и выключается ежедневно, в установленное время. Время может быть установлено с шагом 5 минут. Также может быть установлено только время включения или выключения. Таймер автоматического отключения. Выключает устройство через установленный промежуток времени (от 30 до 240 минут, с шагом 10 минут).	○	○
Блокировка индивидуального управления центральным пультом	Следующие операции индивидуальных пультов могут быть заблокированы центральным пультом: вкл/выкл, изменение режима работы, уставки темп., частоты вращения вентилятора, направления воздушного потока и сброс индикации очистки фильтра. *Пока операция заблокирована, символ операции включен (только на основном дисплее в полном режиме).	×	○
Самоблокировка	Следующие операции могут быть запрещены: «расположение», «вкл/выкл», «режим», «уставка температуры», «меню», «вентилятор», «горизонтальная направляющая» или «вертикальная направляющая».	○	○
Ограничение диапазона температур	Диапазон комнатной температуры для каждого режима работы может быть ограничен.	○	○
Автовозврат	Блоки работают при заданной температуре после определенного периода времени (от 30 до 120 минут, с шагом 10 минут). *Не действует, если диапазон регулировки температуры ограничен.	○	×
Настройка частоты вращ. вентилятора	Изменение частоты вращения вентилятора. *Доступная частота вращения вентилятора различна, в зависимости от модели.	○	○
Панель со спуском/подъемом фильтра (*1)	Поднимает и опускает фильтр декоративной панели.	○	○
Переход на летнее время	Может быть установлено время начала/окончания перехода на летнее время. Функция перехода на летнее время будет активирована в зависимости от настроек.	○	○
Недельный таймер	Может быть установлено еженедельное время вкл/выкл и уставка температуры. • Время может быть установлено с шагом 5 минут. На каждый день недели можно установить до 8 шаблонов расписаний. *Не действует, если установлен таймер вкл/выкл.	○	○
Ночной режим	Может быть установлен диапазон температуры и время вкл/выкл.	○	○
Подключение Bluetooth, Bluetooth, обновление экрана	Может быть получена информация о соединении по Bluetooth. С помощью приложения, на пульт управления может быть отправлено изображение логотипа, а также данные настроек.	○	○
Информация пульта управления	Может быть проверена версия пульта управления.	—	○

*1. Некоторые модели могут иметь разные отображения направления воздушного потока и частоты вращения вентилятора. Установите направление воздушного потока и частоту вращения вентилятора при выполнении начальных настроек.

ИК-пульт дистанционного управления PAR-FL32MA и приемник ИК-сигналов PAR-FA32MA



PAR-FL32MA

Размеры, Ш×В×Г: 58×159×19 мм



PAR-FA32MA

Размеры, Ш×В×Г: 70×120×22,5 мм

- При формировании групп не требуется установка адресов.
- Работа группы отображается с помощью светодиода.
- При возникновении неисправности количество миганий светодиода указывает на код неисправности.
- Возможно использовать с МА-пультом управления.
 - * При создании группы, управляемой беспроводным пультом, внутренние блоки должны быть соединены линией связи.
 - * Одновременное использование с МЕ-пультом и/или пультом Lossnay в рамках одной группы невозможно.
- Шаг изменения и отображения температуры составляет 1 °С.

► Пример



Таблица совместимости

PEFY-WP-VMS1-E PEFY-WP-VMA-E PFFY-WP-VLRMM-E	PAR-FA32MA	PAR-FL32MA
PLFY-WP-VFM-E	Встроен в панель SLP-2FAL	
PLFY-WP-VBM-E	PAR-SA9FA-E	

► Функции

Функция	Описание	Управление	Мониторинг
ВКЛ/ОТКЛ.	ВКЛЮЧЕНИЕ и ОТКЛЮЧЕНИЕ одиночной группы.	○	○
Установка температуры	Задание уставки температуры для одиночной группы. Диапазон регулирования температуры: Охлаждение/осушение: 19-30 °С Нагрев : 17-28 °С Авто : 19-28 °С * Настройка PAR-FL32MA выполняется согласно разделу 4 «Настройка» в его Инструкции по монтажу.	○	○
Установка направления подачи воздуха	Направление подачи воздуха: 4 направления или качение, автовыбор положения. Установка направления подачи воздуха зависит от модели.	*	*
Установка таймера	Для каждого дня можно задать одно включение/отключение.	○	○
Блокировка местного пульта	Запрет отдельных функций пульта управления (ВКЛ/ОТКЛ., изменение режима, изменение уставки температуры, сброс индикации «ФИЛЬТР»). *1 Если принята команда запрета функций от центрального пульта, то мигает светодиод на ИК-приемнике и подается звуковой сигнал.	×	○*1
Вентустановка Lossnay	В группу, содержащую одну установку Lossnay, может входить до 16 внутренних блоков. Установка Lossnay будет работать вместе со внутренними блоками. *2 Изменение режима и скорости вентилятора невозможны.	×	×

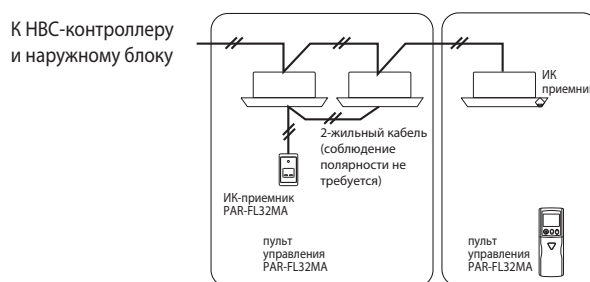
* Некоторые модели имеют различную индикацию скорости вентилятора и направления воздушного потока. Поэтому необходима начальная настройка пульта управления.

MAC-567IF-E1

Wi-Fi интерфейс для местного и удаленного управления

Внешний вид



Описание

Wi-Fi интерфейс, передает информацию о состоянии и управляет командами с сервера, подключенного к кондиционеру.

• Внутренние блоки некоторых моделей несовместимы с Wi-Fi интерфейсом. Перед установкой убедитесь в совместимости.

Применяется в моделях

- PEFY-WP•VMS1-E ■ PLFY-WP•VFM-E ■ PFFY-WP•VLRMM-E
- PEFY-WP•VMA-E ■ PLFY-WP•VBM-E

Спецификация

Входное напряжение	12,7 В пост. тока (питание от внутреннего блока)
Потребляемая мощность	Не более 2 Вт
Размер Ш×В×Г	79×44×18,5 мм
Масса	100 г (включая кабель)
RF-канал	1 ~ 13 каналов (2412 ~ 2472 МГц)
Протокол радиосвязи	IEEE 802,11b/g/n (20)
Шифрование	AES
Идентификация	WPA2-PSK
Мощность передатчика (макс.)	17,5 дБм для IEEE 802,11b
Версия ПО	XX.00
Длина кабеля	2040 мм

Управление и контроль

- ВКЛ/ОТКЛ.;
- режим;
- целевая температура;
- скорость вентилятора;
- положение направляющей воздушного потока;
- блокировка местного пульта управления;
- норма/авария;
- температура в помещении.

Комплект

①	Wi-Fi адаптер (с кабелем)		1	④	Хомут		1
②	Винт для ⑥ 3,5×16 мм		2	⑤	Стяжка (кабельная)		1
③	Винт для ④ 4×16 мм		1	⑥	Держатель		1
				⑦	Зажим		1



PEFY-WP•VMA-E

Содержание раздела

Внутренние блоки КАНАЛЬНОГО типа (VMA)	41
1. Спецификация	42
2. Размеры и центр тяжести	45
3. Схема электрических соединений	50
4. Электрические характеристики	51
5. Схема гидравлического контура	53
6. Шумовые характеристики	54
7. Напорные характеристики вентилятора	61
8. Поиск неисправностей	67
9. Опции	75

Типоразмер		P10	P15	P20	P25	P32	P40	P50	P63	P71	P80	P100	P125
Холодопроизводительность	кВт	1,2	1,7	2,2	2,8	3,6	4,5	5,6	7,1	8,0	9,0	11,2	14,0
Теплопроизводительность	кВт	1,4	1,9	2,5	3,2	4,0	5,0	6,3	8,0	9,0	10,0	12,5	16,0
PEFY-WP•VMA-E				●	●	●	●	●	●	●	●	●	●

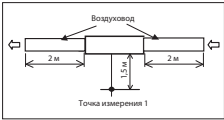
Модель			PEFY-WP20VMA-E	PEFY-WP25VMA-E	PEFY-WP32VMA-E	PEFY-WP40VMA-E	
Питающая сеть			220-240 В, 1 фаза, 50 Гц				
Холодопроизводительность (номинальная)	*1	кВт	2,2	2,8	3,6	4,5	
		ккал/час	1900	2400	3100	3900	
		БТЕ/час	7500	9600	12 300	15 400	
	*2	Потребляемая мощность	кВт	0,07	0,09	0,11	0,14
	*2	Рабочий ток	А	0,55	0,64	0,74	1,15
Теплопроизводительность (номинальная)	*3	кВт	2,5	3,2	4,0	5,0	
		ккал/час	2200	2800	3400	4300	
		БТЕ/час	8500	10 900	13 600	17 100	
	*2	Потребляемая мощность	кВт	0,05	0,07	0,09	0,12
	*2	Рабочий ток	А	0,44	0,53	0,63	1,04
Внешние панели			листовая оцинкованная сталь				
Габаритные размеры В × Ш × Г		мм	250 × 700 × 732	250 × 900 × 732	250 × 900 × 732	250 × 1100 × 732	
Масса		кг	21	26	26	31	
Теплообменник			оробренная труба (алюминиевые ребра, медная труба)				
		Объем воды	л	0,7	1,0	1,0	1,8
Вентилятор	*4	Тип х количество	Радиальный × 1			Радиальный × 2	
		Внешнее статическое давление	Па	<35> - 50 - <70> - <100> - <150>			
		мм Н ₂ O	<3,6> - 5,1 - <7,1> - <10,2> - <15,3>				
	Тип электродвигателя		Двигатель постоянного тока				
	Мощность		кВт	0,085	0,085	0,085	0,121
	Привод		Непосредственный привод				
	Расход воздуха (низк-сред-выс)		м ³ /мин	7,5 - 9,0 - 10,5	10,0 - 12,0 - 14,0	12,0 - 14,5 - 17,0	14,5 - 18,0 - 21,0
л/с			125 - 150 - 175	167 - 200 - 233	200 - 242 - 283	242 - 300 - 350	
Уровень звук. давления (низк-сред-выс) измерен в беззвонной камере		35 Па	дБА	23 - 25 - 28	23 - 26 - 29	24 - 28 - 31	26 - 29 - 33
		50 Па	дБА	23 - 26 - 29	23 - 27 - 30	25 - 29 - 32	26 - 29 - 34
		70 Па	дБА	24 - 27 - 30	24 - 28 - 31	26 - 30 - 35	26 - 30 - 35
		100 Па	дБА	25 - 28 - 32	26 - 29 - 33	27 - 31 - 34	29 - 33 - 37
		125 Па	дБА	28 - 32 - 36	29 - 33 - 37	29 - 34 - 38	32 - 37 - 41
		35 Па	дБА	28 - 30 - 34	28 - 30 - 34	28 - 31 - 35	30 - 33 - 37
		50 Па	дБА	28 - 30 - 34	28 - 30 - 34	28 - 32 - 35	30 - 34 - 38
		70 Па	дБА	29 - 32 - 36	29 - 32 - 36	29 - 33 - 37	31 - 36 - 39
		100 Па	дБА	29 - 33 - 37	29 - 33 - 37	30 - 34 - 38	33 - 37 - 41
		125 Па	дБА	31 - 35 - 40	32 - 36 - 40	32 - 37 - 41	36 - 41 - 44
Материал термоизоляции			Пенополистирол, полиэтиленовая пена, уретановая пена				
Воздушный фильтр			Полипропилен с ячеистой структурой				
Защитные устройства			Плавкий предохранитель				
Контроль расхода хладагента			—				
Совместимые наружные блоки и НВС-контроллеры			PURY-P-YNW-A1, CMB-WM-V-AA(AB)				
Диаметр труб гидравлического контра *5,*6	вход	дюйм	резьба Rc 3/4	резьба Rc 3/4	резьба Rc 3/4	резьба Rc 3/4	
	выход	дюйм	резьба Rc 3/4	резьба Rc 3/4	резьба Rc 3/4	резьба Rc 3/4	
Диаметр дренажной трубы		мм (дюйм)	Наружный диам. Ø32 (1/4")				
Опции	Корпус для фильтра		PAC-KE91TB-E	PAC-KE92TB-E	PAC-KE92TB-E	PAC-KE93TB-E	
Примечания			Крепление блока, подсоединение воздуховодов, теплоизоляция, выполнение электрических соединений, а также другие вопросы изложены в «Инструкции по монтажу».				

Примечания:	*1 Номинальные условия: охлаждение в помещении: 27 °C DB/19 °C WB снаружи: 35 °C DB длина фреоновпрооводов: 7,5 м перепад высот: 0 м	*3 Номинальные условия: нагрев 20 °C DB 7 °C DB/6 °C WB 7,5 м 0 м	Единицы измерения ккал = кВт × 860 БТЕ/час = кВт × 3412 куб.фут.мин = м ³ /мин × 35,31 футы = кг/0,4536
* Номинальные условия 1 и 3 соответствуют стандарту JIS B8615-1.			
* В связи с постоянной модернизацией оборудования данная спецификация может быть изменена без предварительного уведомления.			
*2 Значения измерены при заводских настройках внешнего статического давления.			
*4 Заводские настройки внешнего статического давления указаны без скобок < >. Внешнее статическое давление указано на графиках в разделе „Напорные характеристики вентилятора”. Рабочий диапазон расходов воздуха приведен в DATA BOOK.			
*5 На выходе внутреннего блока необходимо установить запорный клапан.			
*6 Рядом с запорным клапаном следует установить сетчатый фильтр (с ячейкой 40 или менее).			
*7 Внутренние блоки, установленные на одном ответвлении, следует объединить в одну группу.			
* °C DB - температура по сухому термометру; * °C WB - температура по влажному термометру.			
* В данной спецификации параметры округлены.			

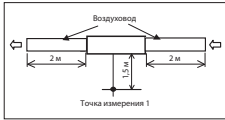
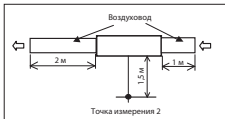
Модель			PEFY-WP50VMA-E	PEFY-WP63VMA-E	PEFY-WP71VMA-E	PEFY-WP80VMA-E		
Питающая сеть			220-240 В, 1 фаза, 50 Гц					
Холодопроизводительность (номинальная)	*1	кВт	5,6	7,1	8,0	9,0		
		ккал/час	4800	6100	6900	7700		
		БТЕ/час	19 100	24 200	27 300	30 700		
	*2	Потребляемая мощность	кВт	0,14	0,14	0,24	0,24	
	*2	Рабочий ток	А	1,15	1,15	1,47	1,47	
Теплопроизводительность (номинальная)	*3	кВт	6,3	8,0	9,0	10,0		
		ккал/час	5400	6900	7700	8600		
		БТЕ/час	21 500	27 300	30 700	34 100		
	*2	Потребляемая мощность	кВт	0,12	0,12	0,22	0,22	
	*2	Рабочий ток	А	1,04	1,04	1,36	1,36	
Внешние панели			листовая оцинкованная сталь					
Габаритные размеры В × Ш × Г			мм	250 × 1100 × 732	250 × 1100 × 732	250 × 1400 × 732	250 × 1400 × 732	
Масса			кг	31	31	40	40	
Теплообменник			орбренная труба (алюминиевые ребра, медная труба)					
			Объем воды	л	1,8	2,0	2,6	
Вентилятор	*4	Тип × количество	Радиальный × 2					
		Внешнее статическое давление	Па	<35> - 50 - <70> - <100> - <150>				
	мм Н ₂ O		<3,6> - 5,1 - <7,1> - <10,2> - <15,3>					
	Тип электродвигателя			Двигатель постоянного тока				
	Мощность			кВт	0,121	0,121	0,244	0,244
	Привод			Непосредственный привод				
	Расход воздуха (низк-сред-выс)			м ³ /мин	14,5 - 18,0 - 21,0	14,5 - 18,0 - 21,0	23,0 - 28,0 - 33,0	23,0 - 28,0 - 33,0
л/с				242 - 300 - 350	242 - 300 - 350	383 - 467 - 550	383 - 467 - 550	
Уровень звук. давления (низк-сред-выс) измерен в безэховой камере			35 Па	дБА	26 - 29 - 33	26 - 29 - 33	28 - 32 - 36	28 - 32 - 36
			50 Па	дБА	26 - 29 - 34	26 - 29 - 34	28 - 33 - 37	28 - 33 - 37
			70 Па	дБА	26 - 30 - 35	26 - 30 - 35	30 - 35 - 39	30 - 35 - 39
			100 Па	дБА	29 - 33 - 37	29 - 33 - 37	31 - 36 - 40	31 - 36 - 40
			125 Па	дБА	32 - 37 - 41	32 - 37 - 41	33 - 38 - 43	33 - 38 - 43
 			35 Па	дБА	30 - 33 - 37	30 - 33 - 37	31 - 36 - 40	31 - 36 - 40
			50 Па	дБА	30 - 34 - 38	30 - 34 - 38	32 - 37 - 41	32 - 37 - 41
			70 Па	дБА	31 - 36 - 39	31 - 36 - 39	33 - 37 - 42	33 - 37 - 42
			100 Па	дБА	33 - 37 - 41	33 - 37 - 41	35 - 39 - 43	35 - 39 - 43
			125 Па	дБА	36 - 41 - 44	36 - 41 - 44	37 - 42 - 45	37 - 42 - 45
Материал термоизоляции			Пенополистирол, полиэтиленовая пена, уретановая пена					
Воздушный фильтр			Полипропилен с ячеистой структурой					
Защитные устройства			Плавкий предохранитель					
Контроль расхода хладагента			—					
Совместимые наружные блоки и НВС-контроллеры			PURY-P·YNW-A1, CMB-WM·V-AA(AB)					
Диаметр труб гидравлического контра *5,*6	вход	дюйм	резьба Rc 3/4	резьба Rc 1 1/4	резьба Rc 1 1/4	резьба Rc 1 1/4		
	выход	дюйм	резьба Rc 3/4	резьба Rc 1 1/4	резьба Rc 1 1/4	резьба Rc 1 1/4		
Диаметр дренажной трубы			Наружный диам. Ø32 (1 1/4")					
Опции	Корпус для фильтра		РАС-КЕ93ТВ-E	РАС-КЕ93ТВ-E	РАС-КЕ94ТВ-E	РАС-КЕ94ТВ-E		
Примечания			Крепление блока, подсоединение воздухопроводов, теплоизоляция, выполнение электрических соединений, а также другие вопросы изложены в «Инструкции по монтажу».					

Примечания:	*1 Номинальные условия: охлаждение	*3 Номинальные условия: нагрев	Единицы измерения
	в помещении: 27 °C DB/19 °C WB снаружи: 35 °C DB длина фреонопроводов: 7,5 м перепад высот: 0 м	20 °C DB 7 °C DB/6 °C WB 7,5 м 0 м	ккал = кВт × 860 БТЕ/час = кВт × 3412 куб.фут.мин = м ³ /мин × 35,31 футы = кг/0,4536
*2 Значения измерены при заводских настройках внешнего статического давления.		°C DB - температура по сухому термометру; °C WB - температура по влажному термометру.	
*4 Заводские настройки внешнего статического давления указаны без скобок < > . Внешнее статическое давление указано на графиках в разделе «Напорные характеристики вентилятора». Рабочий диапазон расходов воздуха приведен в DATA BOOK.		* В данной спецификации параметры округлены.	
*5 На выходе внутреннего блока необходимо установить запорный клапан.			
*6 Рядом с запорным клапаном следует установить сетчатый фильтр (с ячейкой 40 или менее).			
*7 Внутренние блоки, установленные на одном ответвлении, следует объединить в одну группу.			

Модель		PEFY-WP100VMA-E	PEFY-WP125VMA-E		
Питающая сеть		220-240 В, 1 фаза, 50 Гц			
Холодопроизводительность (номинальная)	*1	кВт	11,2	14,0	
	*1	ккал/час	9600	12 000	
	*1	БТЕ/час	38 200	47 800	
	*2	Потребляемая мощность	кВт	0,24	0,36
	*2	Рабочий ток	А	1,47	2,21
Теплопроизводительность (номинальная)	*3	кВт	12,5	16,0	
	*3	ккал/час	10 800	13 800	
	*3	БТЕ/час	42 700	54 600	
	*2	Потребляемая мощность	кВт	0,22	0,34
	*2	Рабочий ток	А	1,36	2,10
Внешние панели		листовая оцинкованная сталь			
Габаритные размеры В × Ш × Г		мм	250 × 1400 × 732	250 × 1600 × 732	
Масса		кг	40	42	
Теплообменник		оребренная труба (алюминиевые ребра, медная труба)			
	Объем воды	л	2,6	3,0	
Вентилятор	Тип × количество		Радиальный × 2		
	*4	Внешнее статическое давление	Па	<35> - 50 - <70> - <100> - <150>	
			мм Н ₂ O	<3,6> - 5,1 - <7,1> - <10,2> - <15,3>	
	Тип электродвигателя		Двигатель постоянного тока		
	Мощность		кВт	0,244	0,244
	Привод		Непосредственный привод		
	Расход воздуха (низк-сред-выс)	м ³ /мин		23,0 - 28,0 - 33,0	29,5 - 35,5 - 42,0
л/с		383 - 467 - 550	492 - 592 - 700		
Уровень звук. давления (низк-сред-выс) измерен в беззвучной камере	35 Па	дБА	28 - 32 - 36	31 - 35 - 40	
	50 Па	дБА	28 - 33 - 37	33 - 37 - 42	
	70 Па	дБА	30 - 35 - 39	34 - 38 - 43	
	100 Па	дБА	31 - 36 - 40	35 - 39 - 44	
	125 Па	дБА	33 - 38 - 43	37 - 41 - 45	
	35 Па	дБА	31 - 36 - 40	36 - 41 - 45	
	50 Па	дБА	32 - 37 - 41	36 - 41 - 45	
	70 Па	дБА	33 - 38 - 42	38 - 42 - 46	
	100 Па	дБА	35 - 39 - 43	39 - 43 - 47	
	125 Па	дБА	37 - 42 - 45	40 - 45 - 48	
Материал термоизоляции		Пенополистирол, полиэтиленовая пена, уретановая пена			
Воздушный фильтр		Полипропилен с ячеистой структурой			
Защитные устройства		Плавкий предохранитель			
Контроль расхода хладагента		—			
Совместимые наружные блоки и НВС-контроллеры		PURY-P-YNW-A1, CMB-WM-V-AA(AB)			
Диаметр труб гидравлического контра *5,*6	вход	дюйм	резьба Rc 3/4	резьба Rc 1 1/4	
	выход	дюйм	резьба Rc 3/4	резьба Rc 1 1/4	
Диаметр дренажной трубы		мм (дюйм)	Наружный диам. Ø32 (1 1/4")		
Опции	Корпус для фильтра		PAC-KE94TB-E	PAC-KE95TB-E	
Примечания		Крепление блока, подсоединение воздухопроводов, теплоизоляция, выполнение электрических соединений, а также другие вопросы изложены в «Инструкции по монтажу».			

Примечания:	*1 Номинальные условия: охлаждение в помещении: 27 °C DB/19 °C WB снаружи: 35 °C DB длина фреонопроводов: 7,5 м перепад высот: 0 м	*3 Номинальные условия: нагрев 20 °C DB 7 °C DB/6 °C WB 7,5 м 0 м	Единицы измерения ккал = кВт × 860 БТЕ/час = кВт × 3412 куб.фут.мин = м ³ /мин × 35,31 футы = кг/0,4536
* Номинальные условия 1 и 3 соответствуют стандарту JIS B8615-1.			
* В связи с постоянной модернизацией оборудования данная спецификация может быть изменена без предварительного уведомления.			* В данной спецификации параметры округлены.
*2 Значения измерены при заводских настройках внешнего статического давления.			
*4 Заводские настройки внешнего статического давления указаны без скобок < >. Внешнее статическое давление указано на графиках в разделе „Напорные характеристики вентилятора”. Рабочий диапазон расходов воздуха приведен в DATA BOOK.			
*5 На выходе внутреннего блока необходимо установить запорный клапан.			
*6 Рядом с запорным клапаном следует установить сетчатый фильтр (с ячейкой 40 или менее).			
*7 Внутренние блоки, установленные на одном ответвлении, следует объединить в одну группу.			

PEFY-WP20, 25, 32, 40, 50VMA-E

Ед. измерения: мм

- Примечания:**
1. Используйте шпильки подвеса M10 (не входят в комплект поставки).
 2. Предусмотрите свободное пространство под блоком для обслуживания.
 3. Модели PEFY-WP40, 50VMA-E оснащены 2 вентиляторами. Модели PEFY-WP20, 25, 32VMA-E оснащены 1 вентилятором.
 4. При заборе воздуха в блок через воздуховод, удалите воздушный фильтр, поставляемый с блоком, и установите внешний фильтр (не входит в комплект поставки) в линию забора воздуха.

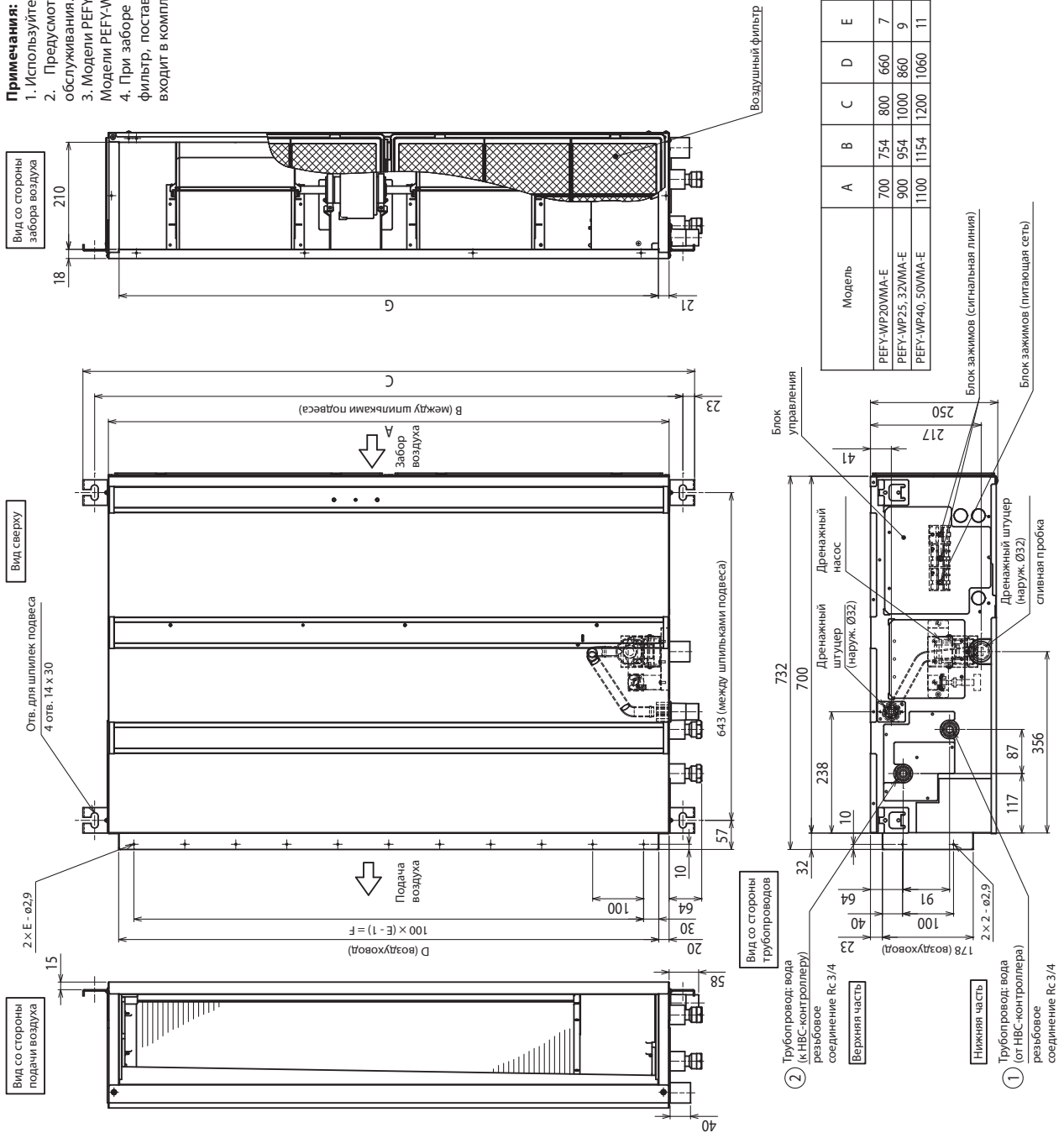

PEFY-WP20, 25, 32, 40, 50VMA-E

Ед. измерения: мм

Сервисное пространство для технического обслуживания
 Обеспечьте достаточное сервисное пространство для технического обслуживания блока, осмотра, замены электродвигателя, вентилятора, дренажного насоса, теплообменника и блока управления одним из следующих способов.

- Выберите место для установки внутреннего блока (между блоком и потолком) 300 мм или более (Рис. 1):
1. Если пространство под блоком (между блоком и потолком) 300 мм или более (Рис. 1):
 - оборудуйте сервисные люки 1 и 2 (450 x 450 мм каждый), как показано на Рис. 2.
 2. Если пространство под блоком (между блоком и потолком) менее 300 мм (не менее 20 мм под блоком, как показано на Рис. 3):
 - оборудуйте сервисный люк 1 по диагонали под блоком управления и сервисный люк 3 под блоком, как показано на Рис. 4
 - или
 - оборудуйте сервисный люк 4 под блоком управления и блоком, как показано на Рис. 5.



Рис. 4 (Вид по направлению стрелки В)

Рис. 5 (Вид по направлению стрелки В)

Модель	H	J	K	L	M	N	P	O	R	S
PEFY-WP20VMA-E	44	150	300	10	700	50...250	800	1300		
PEFY-WP25, 32VMA-E	54	260	4	780	10	900	150...250	1000	1500	
PEFY-WP40, 50VMA-E	49	330	4	990	10	1100	250...350	1200	1700	

PEFY-WP63, 71, 80, 100, 125VMA-E

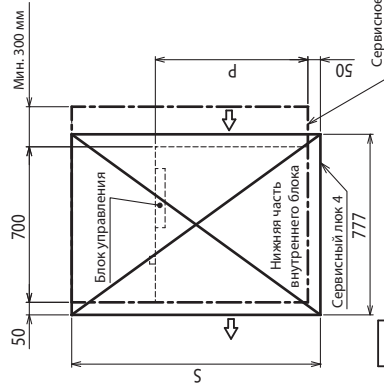
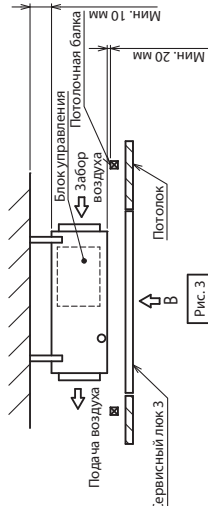
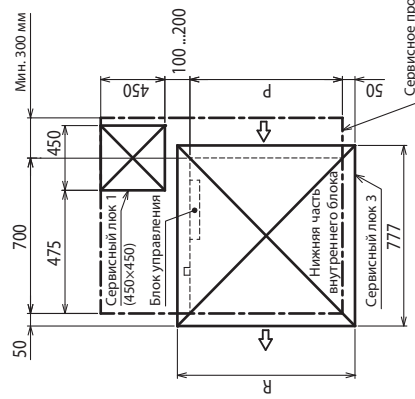
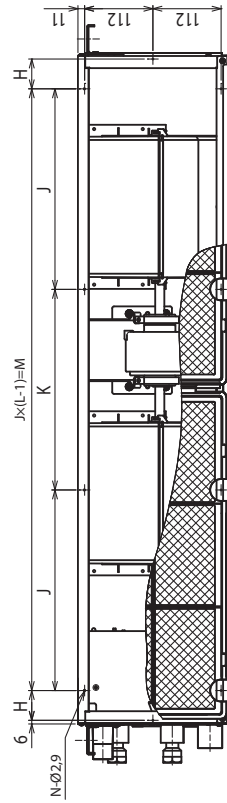
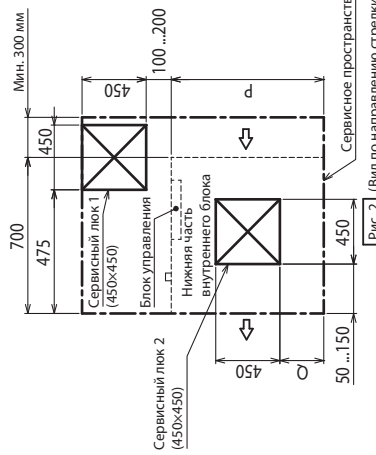
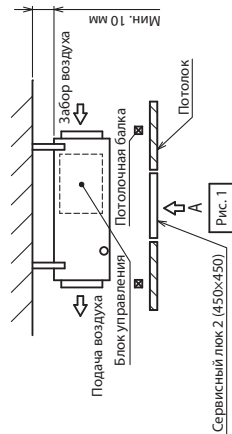
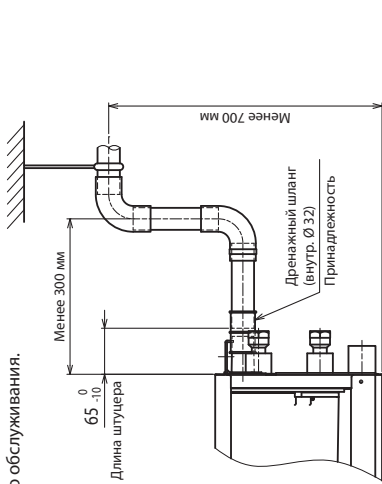
Ед. измерения: мм

- Примечания:**
1. Используйте шпильки подвеса M10 (не входят в комплект поставки).
 2. Предусмотрите свободное пространство под блоком для обслуживания.
 3. При заборе воздуха в блок через воздуховод, удалите воздушный фильтр, поставив блок с блоком, и установите внешний фильтр (не входит в комплект поставки) в линию забора воздуха.

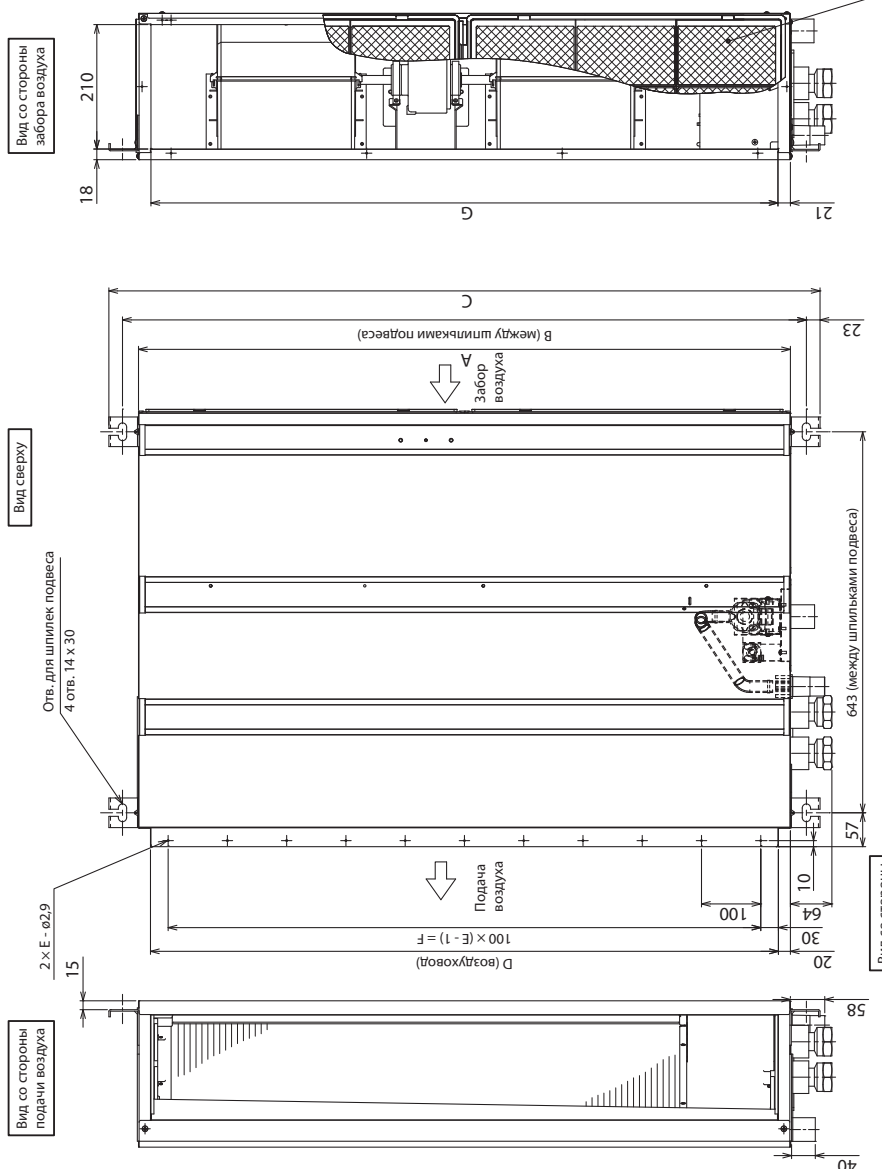

Модель	A	B	C	D	E	F	G	Труборовод: вода (от НВС-контроллера)		Труборовод: вода (к НВС-контроллеру)	
								①	②	①	②
PEFY-WP63VMA-E	1100	1154	1200	1060	11	1000	1058	Резьбовое соединение Rc 1-1/4	Резьбовое соединение Rc 1-1/4	Резьбовое соединение Rc 1-1/4	Резьбовое соединение Rc 1-1/4
PEFY-WP71, 80, 100VMA-E	1400	1454	1500	1360	14	1300	1358	Резьбовое соединение Rc 1-1/4	Резьбовое соединение Rc 1-1/4	Резьбовое соединение Rc 1-1/4	Резьбовое соединение Rc 1-1/4
PEFY-WP125VMA-E	1600	1654	1700	1560	16	1500	1558	Резьбовое соединение Rc 1-1/4	Резьбовое соединение Rc 1-1/4	Резьбовое соединение Rc 1-1/4	Резьбовое соединение Rc 1-1/4

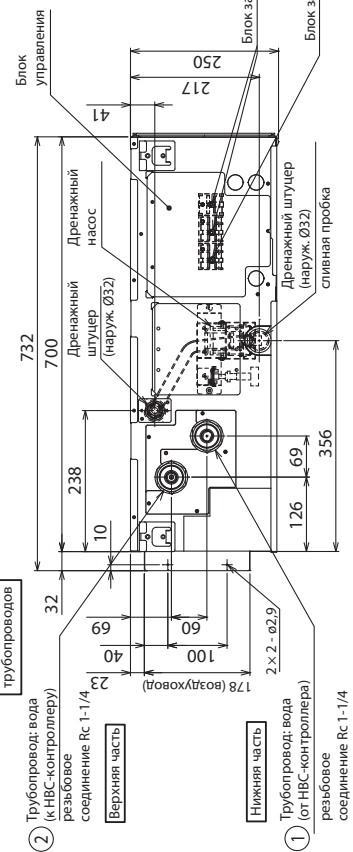

PEFY-WP63, 71, 80, 100, 125VMA-E

Ед. измерения: мм

Сервисное пространство для технического обслуживания

Обеспечьте достаточное сервисное пространство для технического обслуживания блока, осмотра, замены электродвигателя, вентилятора, дренажного насоса, теплообменника и блока управления одним из следующих способов.

Выберите место для установки внутреннего блока таким образом, чтобы балки и прочие объекты не блокировали сервисное пространство для технического обслуживания.

1. Если пространство под блоком (между блоком и потолком) 300 мм или более (Рис. 1):
 - оборудуйте сервисные люки 1 и 2 (450 x 450 мм каждый), как показано на Рис. 2.
2. Если пространство под блоком (между блоком и потолком) менее 300 мм (не менее 20 мм под блоком, как показано на Рис. 3):
 - оборудуйте сервисный люк 1 по диагонали под блоком управления и сервисный люк 3 под блоком, как показано на Рис. 4
 - или
 - оборудуйте сервисный люк 4 под блоком управления и блоком, как показано на Рис. 5.

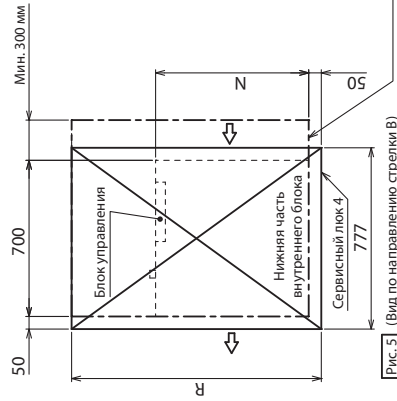
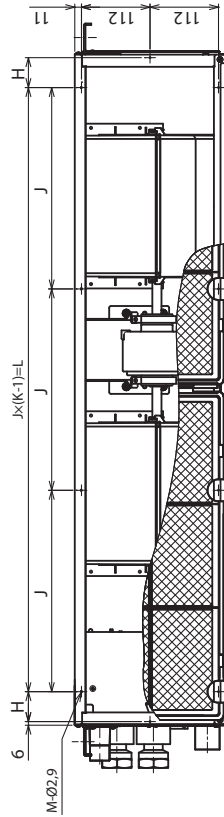
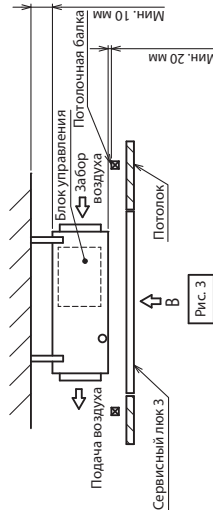
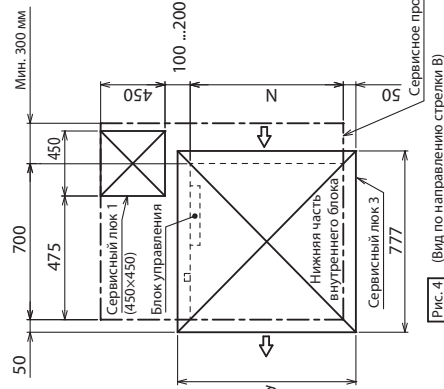
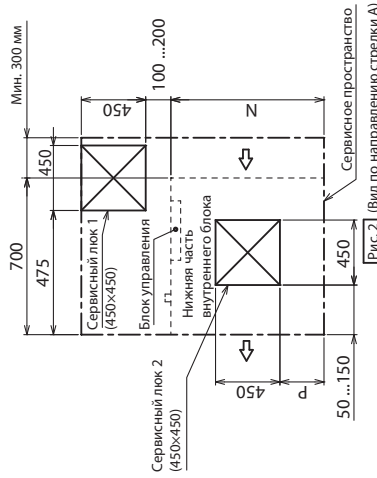
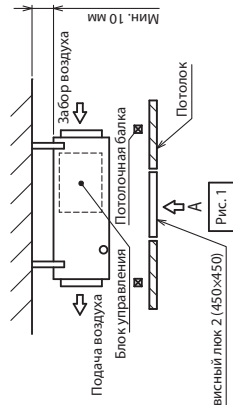
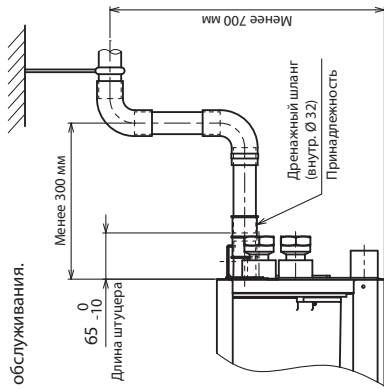

Модель	H	J	K	L	M	N	P	Q	R
PEFY-WP63VMA-E	49	330	4	990	10	1100	250...350	1200	1700
PEFY-WP71,80,100VMA-E	54	320	5	1280	12	1400	400...500	1500	2000
PEFY-WP125VMA-E	54	370	5	1480	12	1600	500...600	1700	2200

PEFY-WP20, 25, 32, 40, 50, 63, 71, 80, 100, 125VMA-E

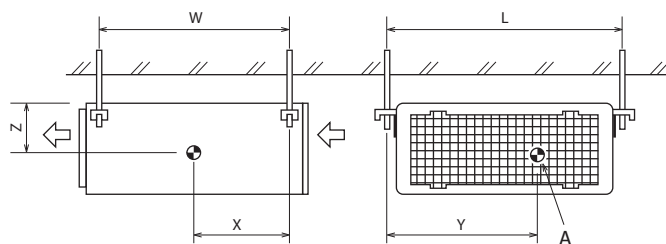

A: Центр тяжести

Ед. измерения: мм

Модель	W	L	X	Y	Z
PEFY-WP20VMA-E	643	754	330	300	130
PEFY-WP25VMA-E	643	954	340	375	130
PEFY-WP32VMA-E	643	954	340	375	130
PEFY-WP40VMA-E	643	1154	325	525	130
PEFY-WP50VMA-E	643	1154	325	525	130
PEFY-WP63VMA-E	643	1154	325	525	130
PEFY-WP71VMA-E	643	1454	330	675	130
PEFY-WP80VMA-E	643	1454	330	675	130
PEFY-WP100VMA-E	643	1454	330	675	130
PEFY-WP125VMA-E	643	1654	332	725	130

PEFY-WP20, 25, 32, 40, 50, 63, 71, 80, 100, 125VMA-E

ВНУТРЕННЯЯ ЧАСТЬ БЛОКА УПРАВЛЕНИЯ

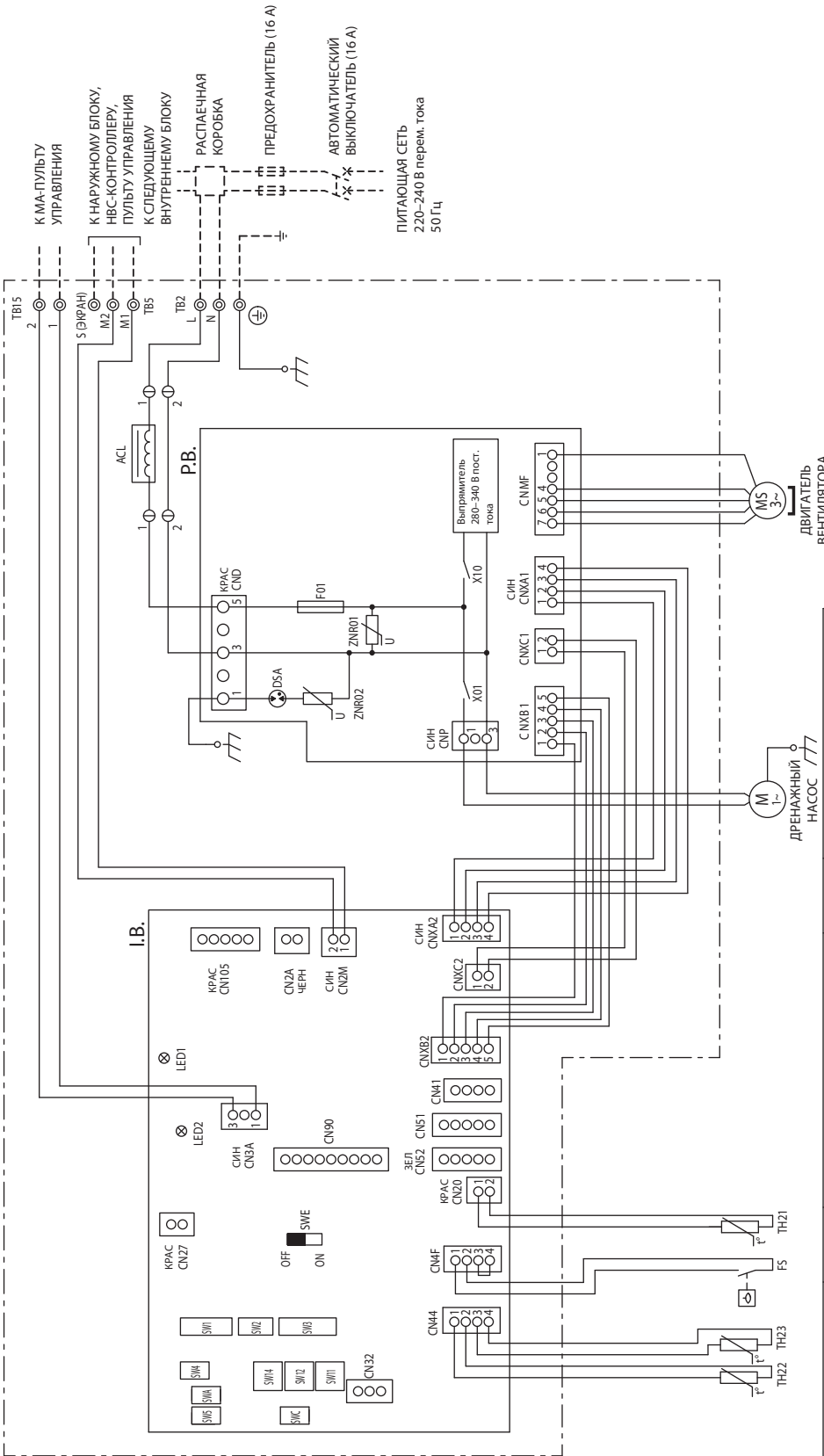

ПРИМЕЧАНИЕ
 Символы используемые в схеме электрических соединений:
 - - - - - : (жирная пунктирная линия) подключения на месте монтажа;
 ○ : разъем;
 ⊕ : зажим.

ОБОЗНАЧЕНИЯ

ОБОЗНАЧЕНИЕ	НАИМЕНОВАНИЕ	ОБОЗНАЧЕНИЕ	НАИМЕНОВАНИЕ	ОБОЗНАЧЕНИЕ	НАИМЕНОВАНИЕ
I.B.	ПЛАТА УПРАВЛЕНИЯ ВНУТРЕННЕГО БЛОКА	CN41	РАЗЪЕМ (НА ЗАЖИМ-А)	SW4(L.B.)	ПЕРЕКЛЮЧАТЕЛЬ (ВЫБОР МОДЕЛИ)
P.B.	ПЛАТА ПИТАНИЯ	CN51	РАЗЪЕМ (ЦЕНТРАЛЬНОЕ УПРАВЛЕНИЕ)	SW5(L.B.)	ПЕРЕКЛЮЧАТЕЛЬ (ВЫБОР РЕЖИМА)
TB2	БЛОК ЗАЖИМОВ ПИТАЮЩЕЙ СЕТИ	CN52	РАЗЪЕМ (ДИСТАНЦИОННАЯ ИНДИКАЦИЯ)	SW11(L.B.)	ПЕРЕКЛЮЧАТЕЛЬ (АДРЕС-ЕДИНИЦЫ)
TB5	БЛОК ЗАЖИМОВ СИГНАЛЬНАЯ ЛИНИЯ)	CN90	РАЗЪЕМ (ПРИЕМНИК ИК СИГНАЛОВ)	SW12(L.B.)	ПЕРЕКЛЮЧАТЕЛЬ (АДРЕС-ДЕСЯТКИ)
TB15	БЛОК ЗАЖИМОВ СИГНАЛЬНАЯ ЛИНИЯ)	CN105	РАЗЪЕМ (СОЕДИНИТЕЛЬ РАЗЪЕМОВ)	SW14(L.B.)	ПЕРЕКЛЮЧАТЕЛЬ (№ ПОРТА КОНТРОЛЛЕРА)
F01	ПРЕДОХРАНИТЕЛЬ 250 В пер. тока, 6.3 А	CN2A	РАЗЪЕМ (НАЧАЛО ВЫХОД 0...10 В)	SWA(L.B.)	ПЕРЕКЛЮЧАТЕЛЬ (СТАТИЧЕСКОЕ ДАВЛЕНИЕ)
ZNR01,02	ВАРИСТОР	F5	ПОПЛАВКОВЫЙ ВЫКЛЮЧАТЕЛЬ	SWC(L.B.)	ПЕРЕКЛЮЧАТЕЛЬ (СТАТИЧЕСКОЕ ДАВЛЕНИЕ)
DSA	ЗАЩИТНОЕ УСТРОЙСТВО	TH21	ТЕРМИСТОР ТЕМП. ЗАБОРА ВОЗДУХА)	SWE(L.B.)	РАЗЪЕМ (ПРИМУДИТЕЛЬНОЕ ВКЛЮЧЕНИЕ)
X01	ДОПОЛНИТЕЛЬНОЕ РЕЛЕ	TH22	ТЕРМИСТОР ТЕМП. ТРУБЫ/НА ВХОДЕ ВОДЫ)	LED1	ИНДИКАТОР (ПИТАЮЩАЯ СЕТЬ)
X10	ДОПОЛНИТЕЛЬНОЕ РЕЛЕ	TH23	ТЕРМИСТОР ТЕМП. ТРУБЫ/НА ВЫХОДЕ ВОДЫ)	LED2	ИНДИКАТОР (ПИТАНИЕ ПУЛЬТ УПРАВЛЕНИЯ)
ACL	КАТУШКА ИНДУКТИВНОСТИ (КОЭФ. МОЩНОСТИ)	SW1(L.B.)	ПЕРЕКЛЮЧАТЕЛЬ (ВЫБОР РЕЖИМА)		
CN27	РАЗЪЕМ (БАСПОНКА)	SW2(L.B.)	ПЕРЕКЛЮЧАТЕЛЬ (КОД ПРОИЗВОДИТЕЛЬНОСТИ)		
CN32	РАЗЪЕМ (ВНЕШНЕЕ УПРАВЛЕНИЕ)	SW3(L.B.)	ПЕРЕКЛЮЧАТЕЛЬ (ВЫБОР РЕЖИМА)		

PEFY-WP-VMS1-E	Электропитание			Электродвигатель вентилятора внутреннего блока	
	Напряжение / частота	Отклонение: ±10%	Максимальный ток, А	Мощность, кВт	Максимальный рабочий ток, А
PEFY-WP20VMA-E	220-240 В / 50 Гц	макс.: 264 В, мин.: 198 В	1,18	0,085	0,95
PEFY-WP25VMA-E			1,43	0,085	1,14
PEFY-WP32VMA-E			1,54	0,085	1,23
PEFY-WP40VMA-E			2,47	0,121	1,98
PEFY-WP50VMA-E			2,47	0,121	1,98
PEFY-WP63VMA-E			2,47	0,121	1,98
PEFY-WP71VMA-E			3,30	0,244	2,64
PEFY-WP80VMA-E			3,30	0,244	2,64
PEFY-WP100VMA-E			3,30	0,244	2,64
PEFY-WP125VMA-E			3,29	0,244	2,63

Компонент	Обозначение	PEFY-WP20VMA-E
Термистор температуры в помещении	TH21	Сопротивление: 0 °C/15 кОм, 10 °C/9,6 кОм, 20 °C/6,3 кОм, 25 °C/5,4 кОм, 30 °C/4,3 кОм, 40 °C/3,0 кОм
Термистор температуры трубы/на входе воды	TH22	Сопротивление: 0 °C/15 кОм, 10 °C/9,6 кОм, 20 °C/6,3 кОм, 25 °C/5,4 кОм, 30 °C/4,3 кОм, 40 °C/3,0 кОм
Термистор температуры трубы/на выходе воды	TH23	Сопротивление: 0 °C/15 кОм, 10 °C/9,6 кОм, 20 °C/6,3 кОм, 25 °C/5,4 кОм, 30 °C/4,3 кОм, 40 °C/3,0 кОм
Плавкий предохранитель	FUSE	250 В, 6,3 А
Двигатель вентилятора		8-полюсный, мощность на валу 85 Вт, SIC-70CW-D885-1
Блок зажимов питающей сети	TB2	(L, N, ⊕) 250 В, 20 А
Блок зажимов сигнальной линии	TB5 TB15	(1, 2): 250 В, 15 А, (M1, M2, S): 250 В, 20 А
Поплавковый выключатель дренажа	DS	Определение замыкания/обрыва: начальное сопротивление контактов не более 500 мОм

Компонент	Обозначение	PEFY-WP25VMA-E	PEFY-WP32VMA-E	PEFY-WP40VMA-E
Термистор температуры в помещении	TH21	Сопротивление: 0 °C/15 кОм, 10 °C/9,6 кОм, 20 °C/6,3 кОм, 25 °C/5,4 кОм, 30 °C/4,3 кОм, 40 °C/3,0 кОм		
Термистор температуры трубы/на входе воды	TH22	Сопротивление: 0 °C/15 кОм, 10 °C/9,6 кОм, 20 °C/6,3 кОм, 25 °C/5,4 кОм, 30 °C/4,3 кОм, 40 °C/3,0 кОм		
Термистор температуры трубы/на выходе воды	TH23	Сопротивление: 0 °C/15 кОм, 10 °C/9,6 кОм, 20 °C/6,3 кОм, 25 °C/5,4 кОм, 30 °C/4,3 кОм, 40 °C/3,0 кОм		
Плавкий предохранитель	FUSE	250 В, 6,3 А		
Двигатель вентилятора		8-полюсный, мощность на валу 85 Вт, SIC-70CW-D885-2		8-полюсный, мощность на валу 121 Вт, SIC-70CW-D8121-1
Блок зажимов питающей сети	TB2	(L, N, ⊕) 250 В, 20 А		
Блок зажимов сигнальной линии	TB5 TB15	(1, 2): 250 В, 15 А, (M1, M2, S): 250 В, 20 А		
Поплавковый выключатель дренажа	DS	Определение замыкания/обрыва: начальное сопротивление контактов не более 500 мОм		

Компонент	Обозначение	PEFY-WP50VMA-E	PEFY-WP63VMA-E	PEFY-WP71VMA-E
Термистор температуры в помещении	TH21	Сопротивление: 0 °C/15 кОм, 10 °C/9,6 кОм, 20 °C/6,3 кОм, 25 °C/5,4 кОм, 30 °C/4,3 кОм, 40 °C/3,0 кОм		
Термистор температуры трубы/на входе воды	TH22	Сопротивление: 0 °C/15 кОм, 10 °C/9,6 кОм, 20 °C/6,3 кОм, 25 °C/5,4 кОм, 30 °C/4,3 кОм, 40 °C/3,0 кОм		
Термистор температуры трубы/на выходе воды	TH23	Сопротивление: 0 °C/15 кОм, 10 °C/9,6 кОм, 20 °C/6,3 кОм, 25 °C/5,4 кОм, 30 °C/4,3 кОм, 40 °C/3,0 кОм		
Плавкий предохранитель	FUSE	250 В, 6,3 А		
Двигатель вентилятора		8-полюсный, мощность на валу 121 Вт, SIC-70CW-D8121-1		8-полюсный, мощность на валу 244 Вт, SIC-70CW-D8244-1
Блок зажимов питающей сети	TB2	(L, N, ⊕) 250 В, 20 А		
Блок зажимов сигнальной линии	TB5 TB15	(1, 2): 250 В, 15 А, (M1, M2, S): 250 В, 20 А		
Поплавковый выключатель дренажа	DS	Определение замыкания/обрыва: начальное сопротивление контактов не более 500 мОм		

Компонент	Обозначение	PEFY-WP80VMA-E	PEFY-WP100VMA-E	PEFY-WP125VMA-E
Термистор температуры в помещении	TH21	Сопротивление: 0 °C/15 кОм, 10 °C/9,6 кОм, 20 °C/6,3 кОм, 25 °C/5,4 кОм, 30 °C/4,3 кОм, 40 °C/3,0 кОм		
Термистор температуры трубы/на входе воды	TH22	Сопротивление: 0 °C/15 кОм, 10 °C/9,6 кОм, 20 °C/6,3 кОм, 25 °C/5,4 кОм, 30 °C/4,3 кОм, 40 °C/3,0 кОм		
Термистор температуры трубы/на выходе воды	TH23	Сопротивление: 0 °C/15 кОм, 10 °C/9,6 кОм, 20 °C/6,3 кОм, 25 °C/5,4 кОм, 30 °C/4,3 кОм, 40 °C/3,0 кОм		
Плавкий предохранитель	FUSE	250 В, 6,3 А		
Двигатель вентилятора		8-полюсный, мощность на валу 244 Вт, SIC-70CW-D8244-1		
Блок зажимов питающей сети	TB2	(L, N, ⊕) 250 В, 20 А		
Блок зажимов сигнальной линии	TB5 TB15	(1, 2): 250 В, 15 А, (M1, M2, S): 250 В, 20 А		
Поплавковый выключатель дренажа	DS	Определение замыкания/обрыва: начальное сопротивление контактов не более 500 мОм		

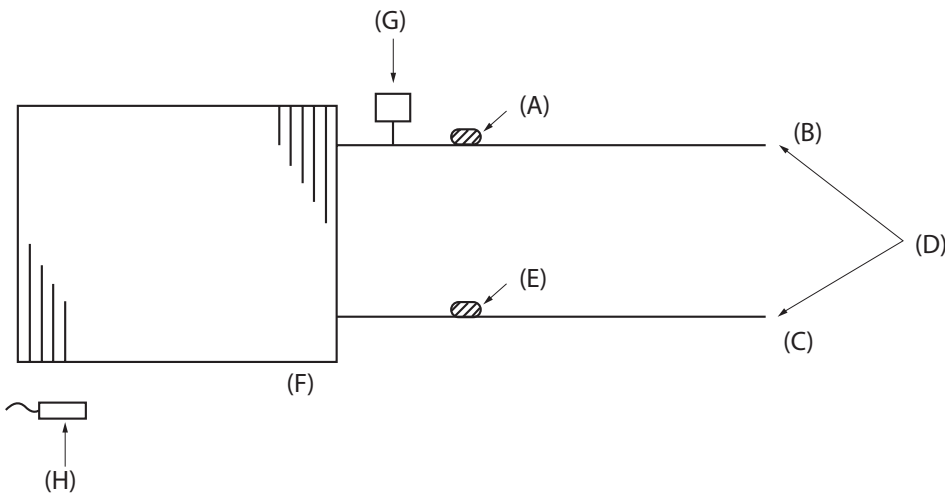

- (A) Термистор температуры воды на выходе TH23
- (B) Выход воды
- (C) Вход воды
- (D) Резьбовые соединения
- (E) Термистор температуры воды на входе TH22
- (F) Теплообменник
- (G) Ручной воздухоотводчик
- (H) Термистор температуры воздуха в помещении TH21

Модели	PEFY-WP20, 25, 32, 40, 50VMA-E	PEFY-WP63, 71, 80, 100, 125VMA-E
Выход воды	Резьбовое соединение Rc 3/4	Резьбовое соединение Rc 1 1/4
Вход воды	Резьбовое соединение Rc 3/4	Резьбовое соединение Rc 1 1/4

Внутренние блоки

Уровень звукового давления

1. Уровень звукового давления (точка измерения: 1 м от воздуховода забора воздуха и 2 м от воздуховода подачи воздуха)

PEFY-WP-VMA-E

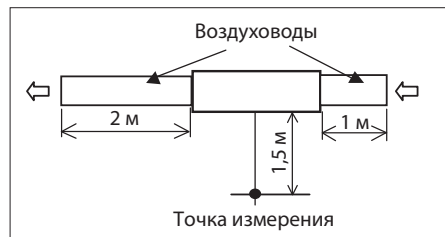

* Измерения производятся в безэховой камере.

Уровень звукового давления в безэховой камере: Низкая–Средняя–Высокая частота

Модель	Уровень звукового давления, дБА				
	35 Па	50 Па	70 Па	100 Па	150 Па
PEFY-WP20VMA-E	28–30–34	28–30–34	29–32–36	29–33–37	31–35–40
PEFY-WP25VMA-E	28–30–34	28–30–34	29–32–36	29–33–37	32–36–40
PEFY-WP32VMA-E	28–31–35	28–32–35	29–33–37	30–34–38	32–37–41
PEFY-WP40VMA-E	30–33–37	30–34–38	31–36–39	33–37–41	36–41–44
PEFY-WP50VMA-E	30–33–37	30–34–38	31–36–39	33–37–41	36–41–44
PEFY-WP63VMA-E	30–33–37	30–34–38	31–36–39	33–37–41	36–41–44
PEFY-WP71VMA-E	31–36–40	32–37–41	33–38–42	35–39–43	37–42–45
PEFY-WP80VMA-E	31–36–40	32–37–41	33–38–42	35–39–43	37–42–45
PEFY-WP100VMA-E	31–36–40	32–37–41	33–38–42	35–39–43	37–42–45
PEFY-WP125VMA-E	36–41–45	36–41–45	38–42–46	39–43–47	40–45–48

2. Уровень звукового давления (точка измерения: 2 м от воздуховода забора воздуха и 2 м от воздуховода подачи воздуха)

PEFY-WP-VMA-E

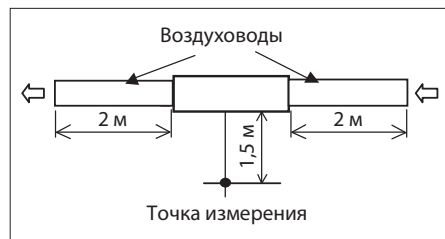

* Измерения производятся в безэховой камере.

Уровень звукового давления в безэховой камере: Низкая–Средняя–Высокая частота

Модель	Уровень звукового давления, дБА				
	35 Па	50 Па	70 Па	100 Па	150 Па
PEFY-WP20VMA-E	23–25–28	23–26–29	24–27–30	25–28–32	28–32–36
PEFY-WP25VMA-E	23–26–29	23–27–30	24–28–31	26–29–33	29–33–37
PEFY-WP32VMA-E	24–28–31	25–29–32	26–30–33	27–31–34	29–34–38
PEFY-WP40VMA-E	26–29–33	26–29–34	26–30–35	29–33–37	32–37–41
PEFY-WP50VMA-E	26–29–33	26–29–34	26–30–35	29–33–37	32–37–41
PEFY-WP63VMA-E	26–29–33	26–29–34	26–30–35	29–33–37	32–37–41
PEFY-WP71VMA-E	28–32–36	28–33–37	30–35–39	31–36–40	33–38–43
PEFY-WP80VMA-E	28–32–36	28–33–37	30–35–39	31–36–40	33–38–43
PEFY-WP100VMA-E	28–32–36	28–33–37	30–35–39	31–36–40	33–38–43
PEFY-WP125VMA-E	31–35–40	33–37–42	34–38–43	35–38–44	37–41–45

Кривые NC

1. Кривые NC (точка измерения: 1 м от воздуховода забора воздуха и 2 м от воздуховода подачи воздуха)

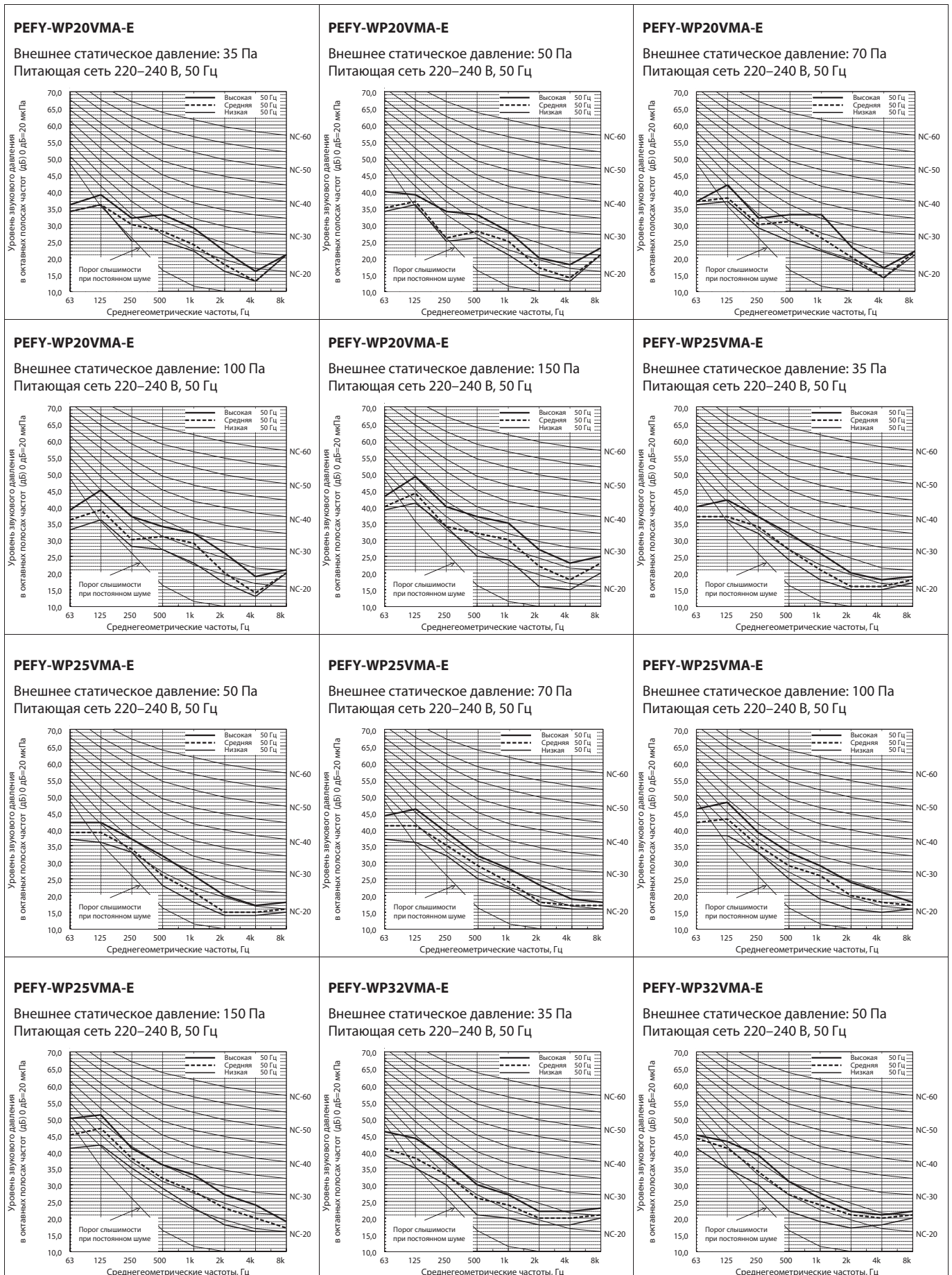

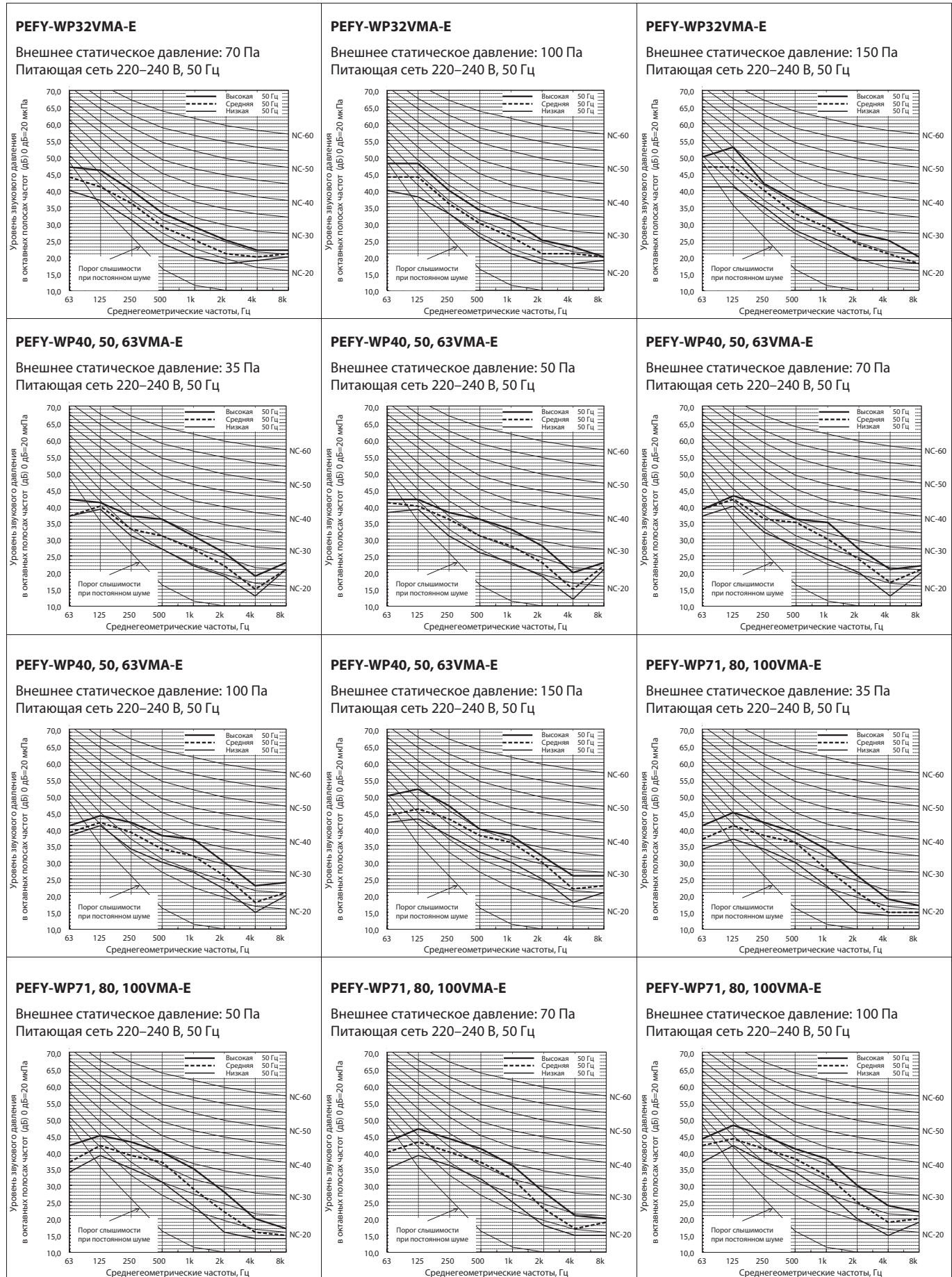

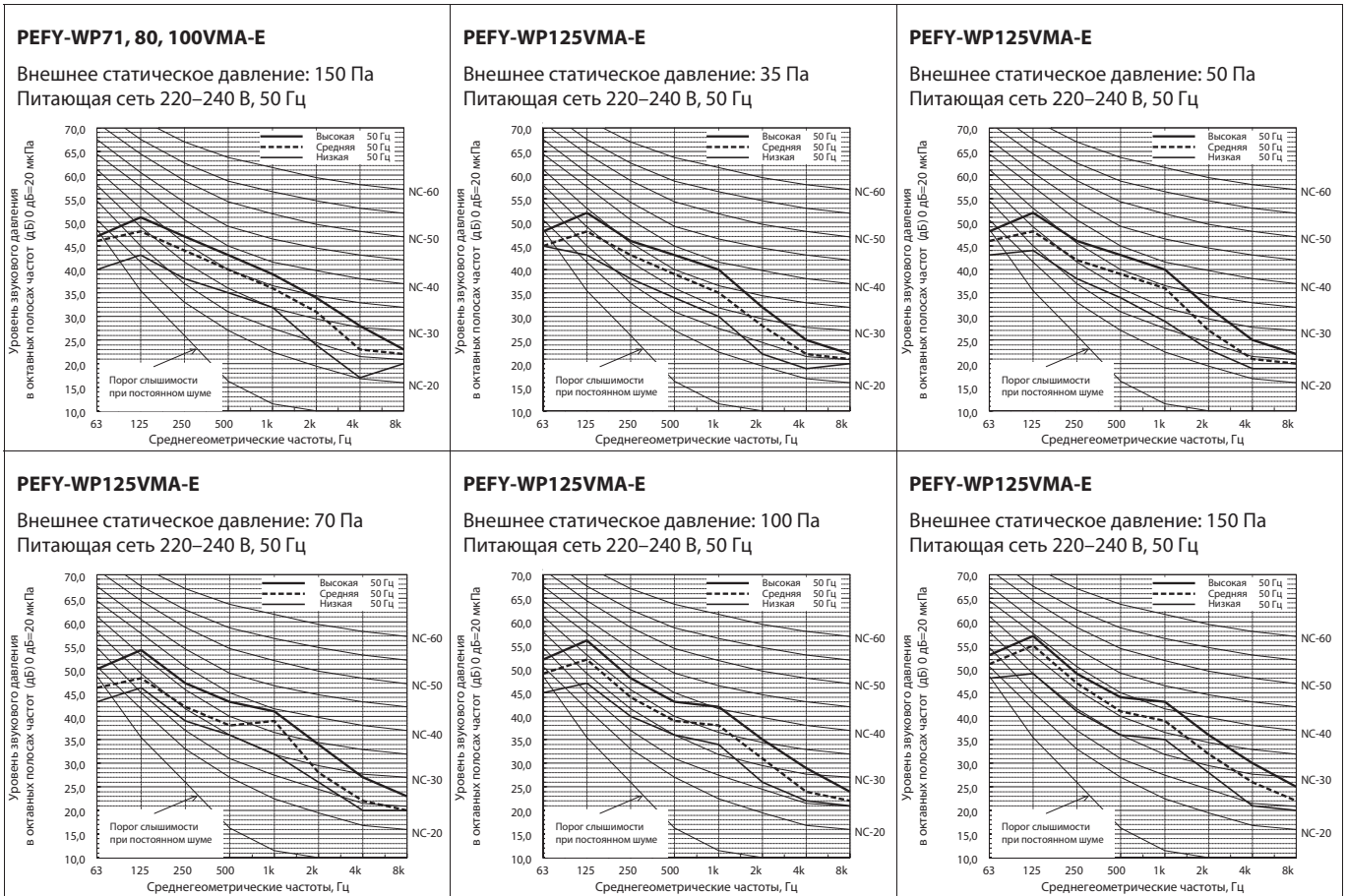

2. Кривые NC (точка измерения: 2 м от воздуховода забора воздуха и 2 м от воздуховода подачи воздуха)

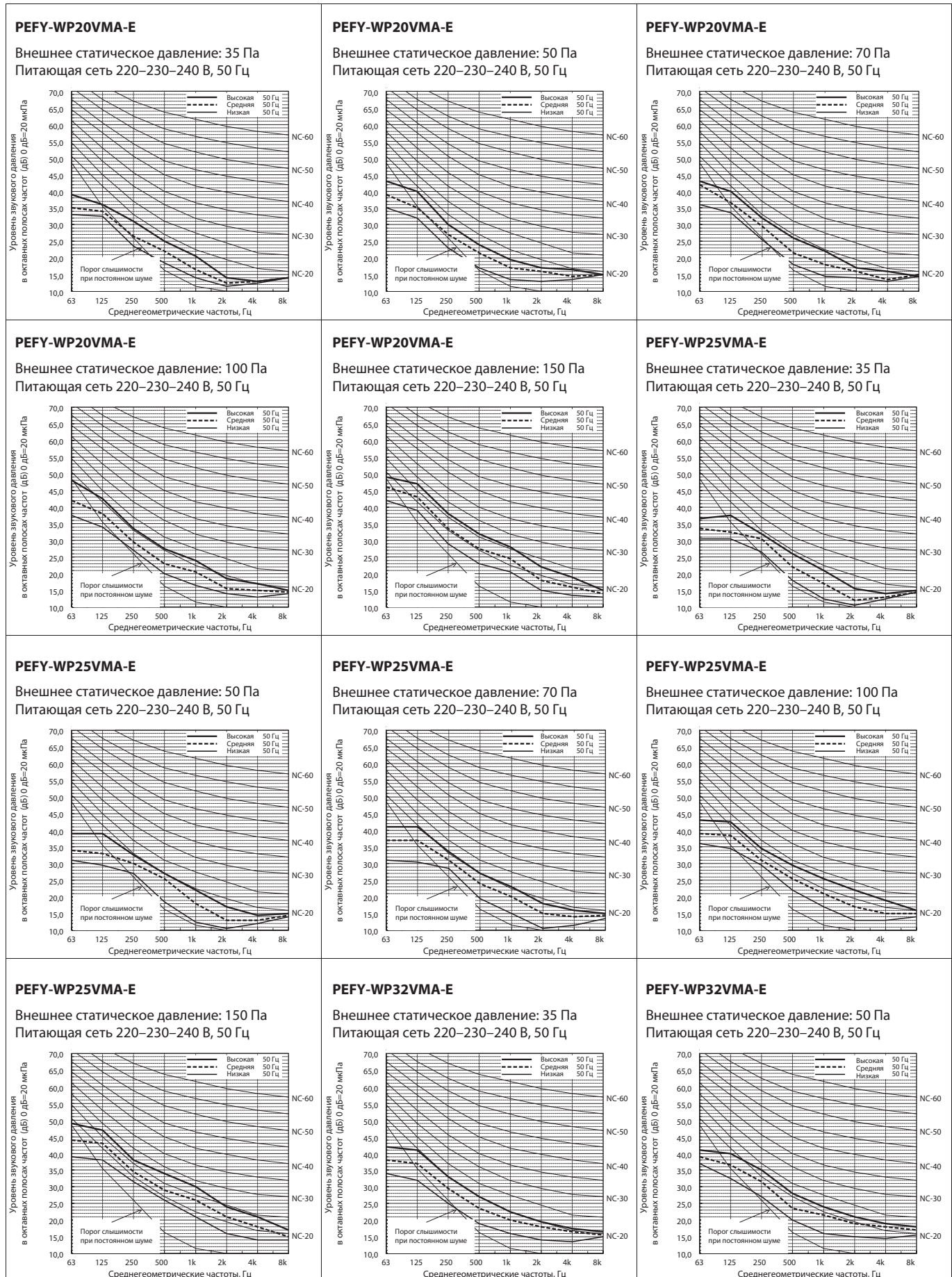

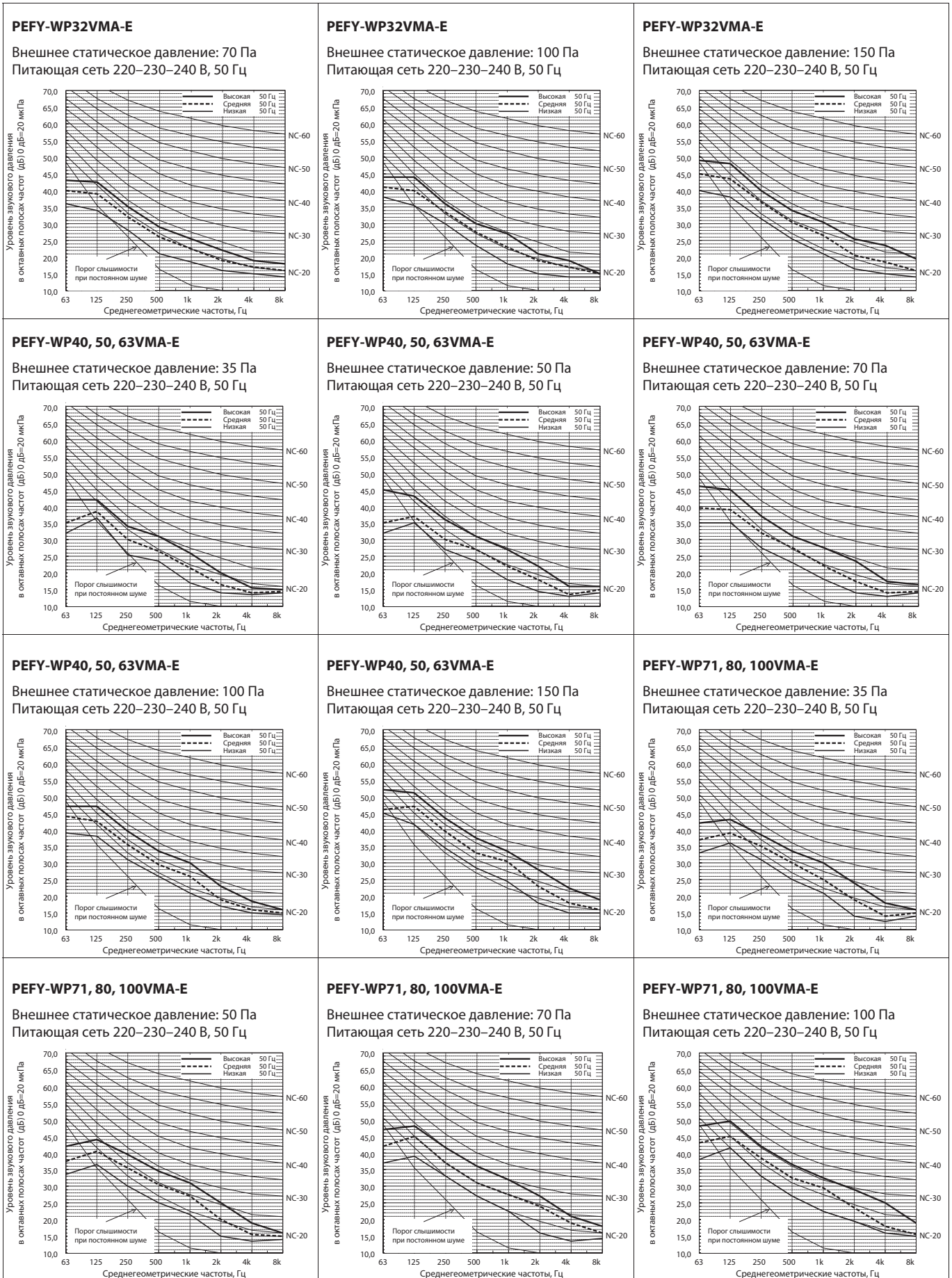

PEFY-WP71, 80, 100VMA-E

Внешнее статическое давление: 150 Па
Питающая сеть 220–230–240 В, 50 Гц

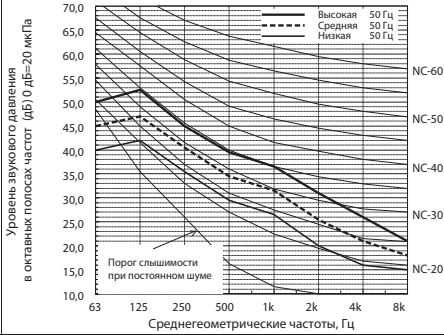

PEFY-WP125VMA-E

Внешнее статическое давление: 35 Па
Питающая сеть 220–230–240 В, 50 Гц

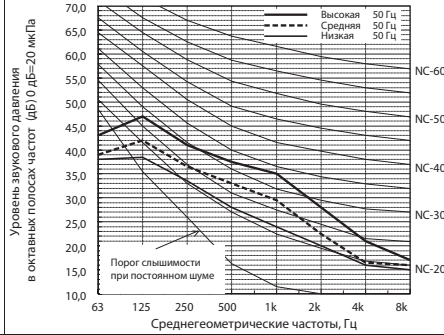

PEFY-WP125VMA-E

Внешнее статическое давление: 50 Па
Питающая сеть 220–230–240 В, 50 Гц

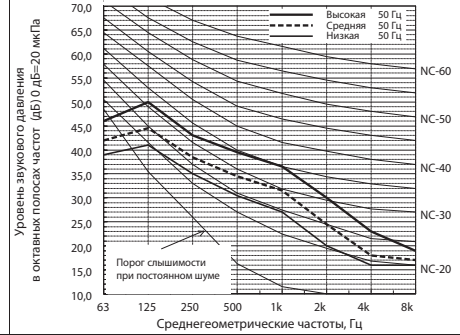

PEFY-WP125VMA-E

Внешнее статическое давление: 70 Па
Питающая сеть 220–230–240 В, 50 Гц

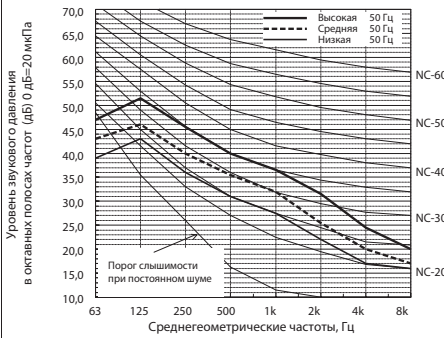

PEFY-WP125VMA-E

Внешнее статическое давление: 100 Па
Питающая сеть 220–230–240 В, 50 Гц

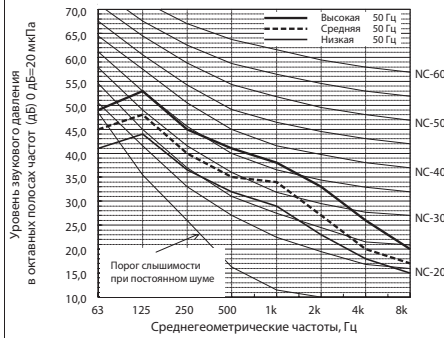

PEFY-WP125VMA-E

Внешнее статическое давление: 150 Па
Питающая сеть 220–230–240 В, 50 Гц

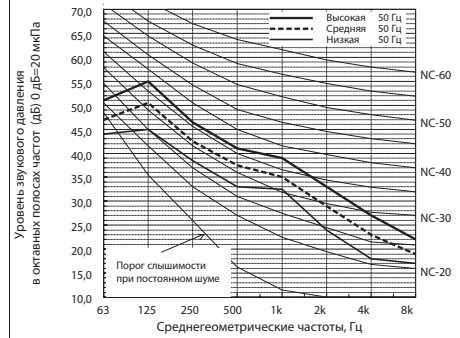

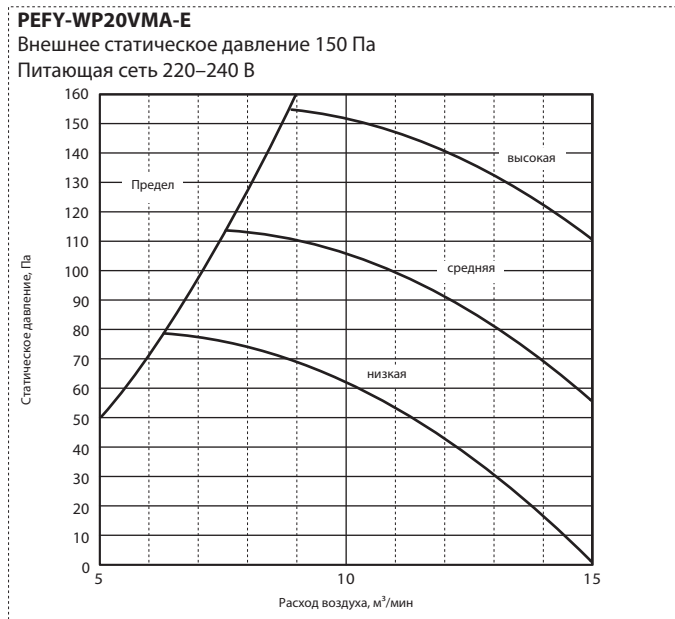
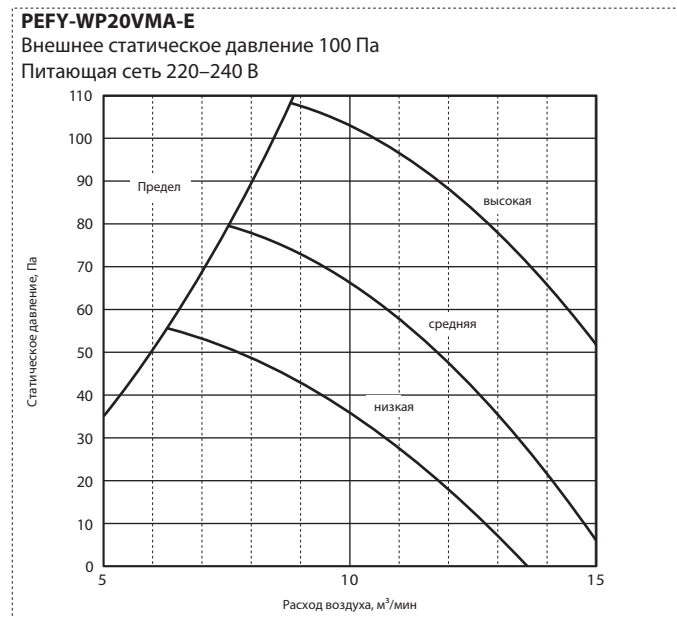
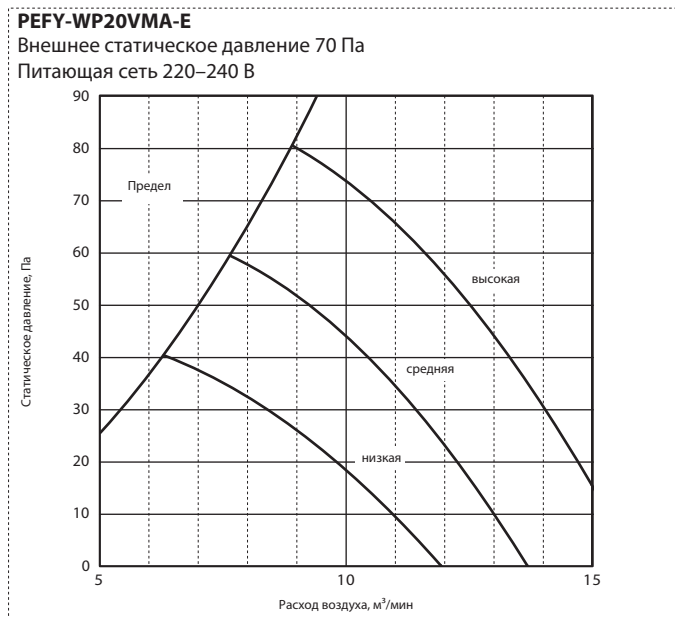
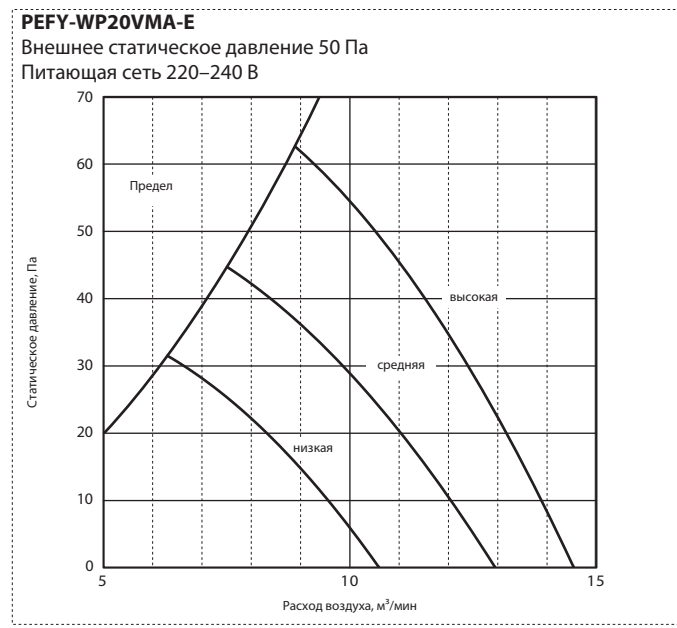
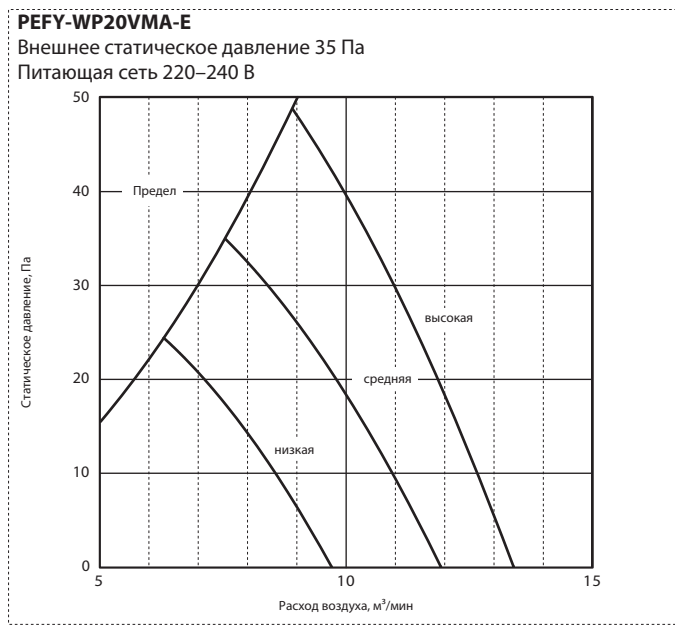

PEFY-WP25VMA-E

Внешнее статическое давление 35 Па
Питающая сеть 220–240 В

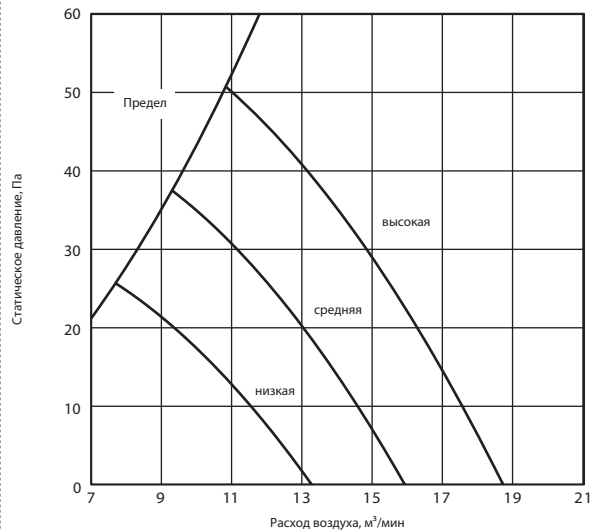

PEFY-WP25VMA-E

Внешнее статическое давление 50 Па
Питающая сеть 220–240 В

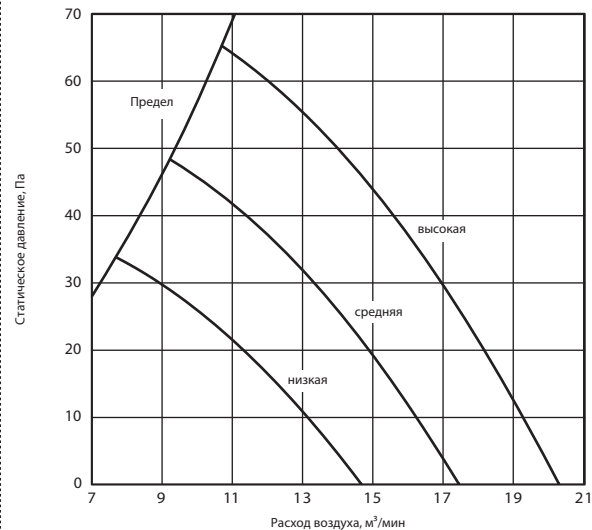

PEFY-WP25VMA-E

Внешнее статическое давление 70 Па
Питающая сеть 220–240 В

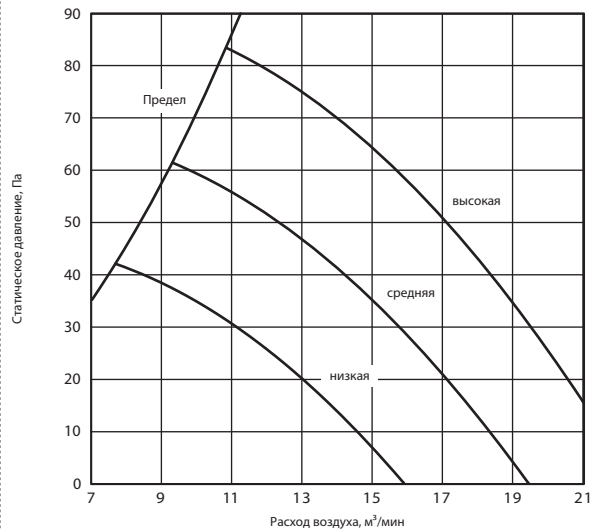

PEFY-WP25VMA-E

Внешнее статическое давление 100 Па
Питающая сеть 220–240 В

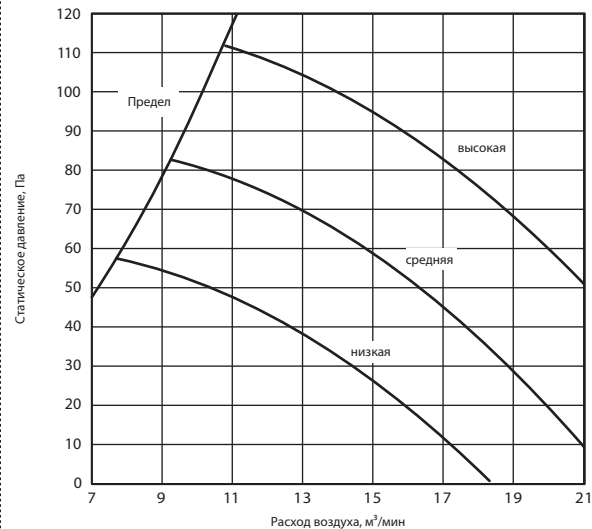

PEFY-WP25VMA-E

Внешнее статическое давление 150 Па
Питающая сеть 220–240 В

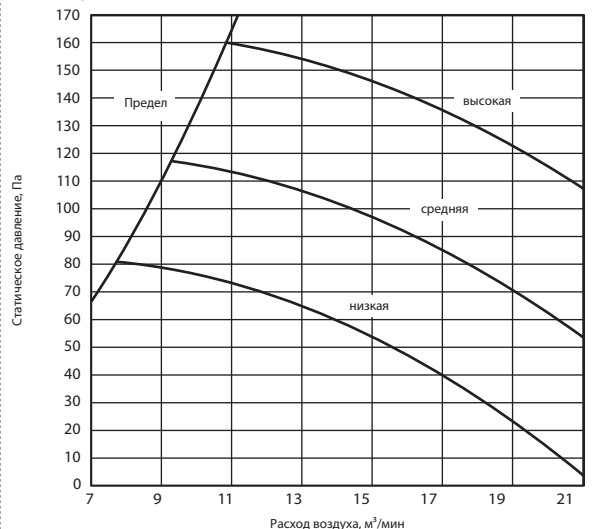

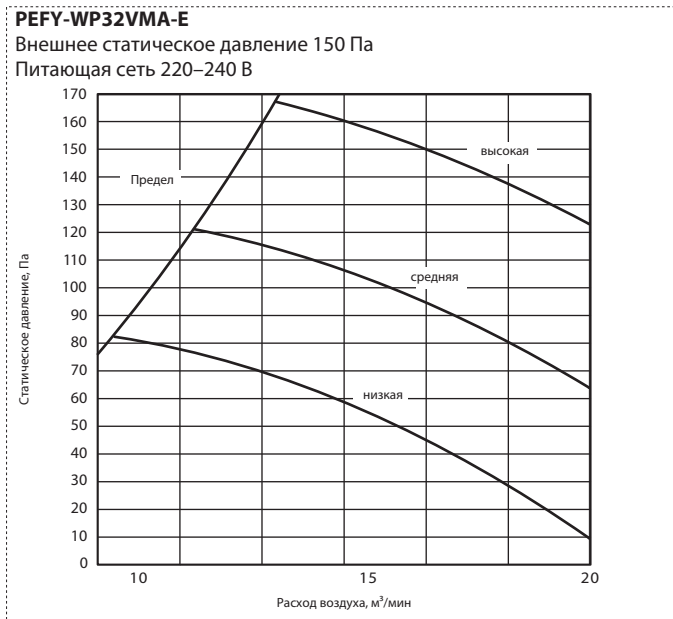
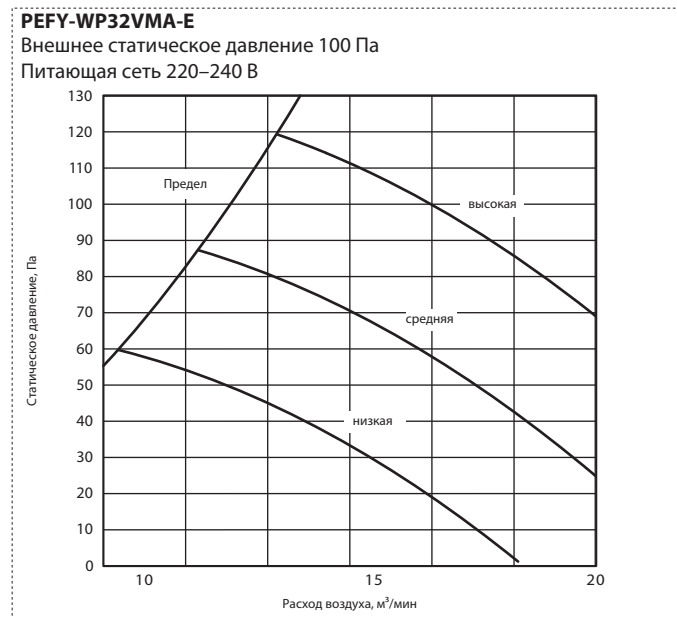
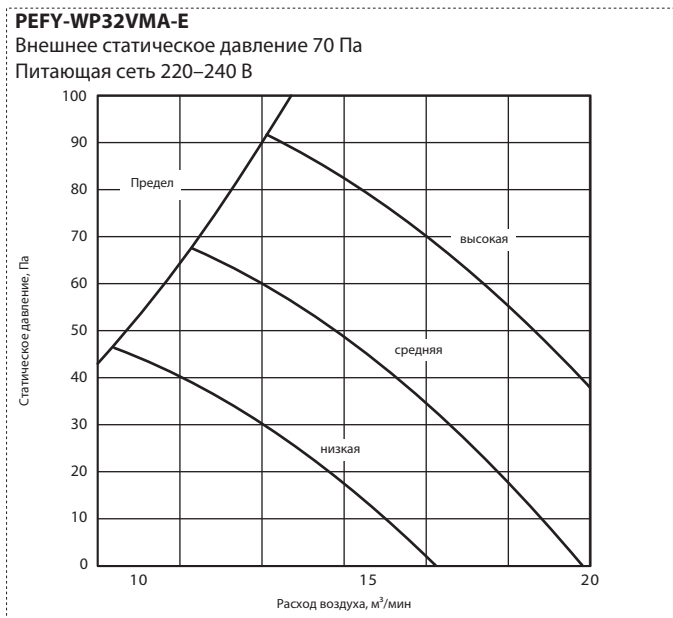
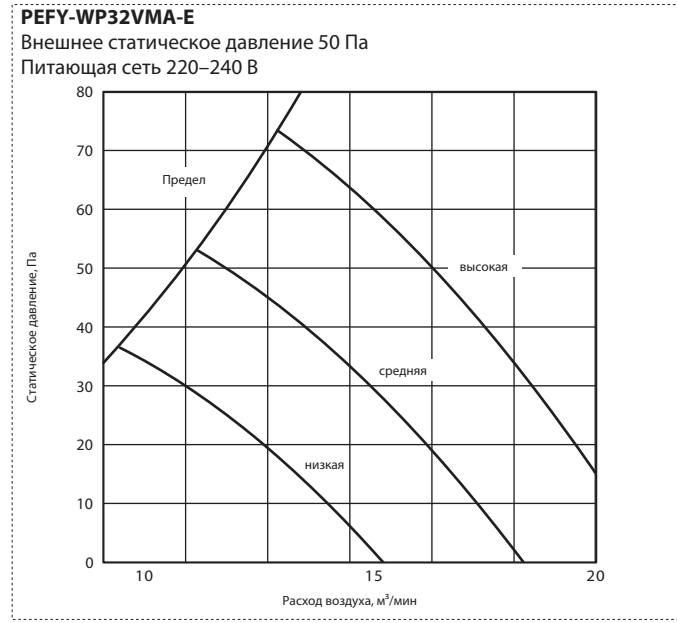
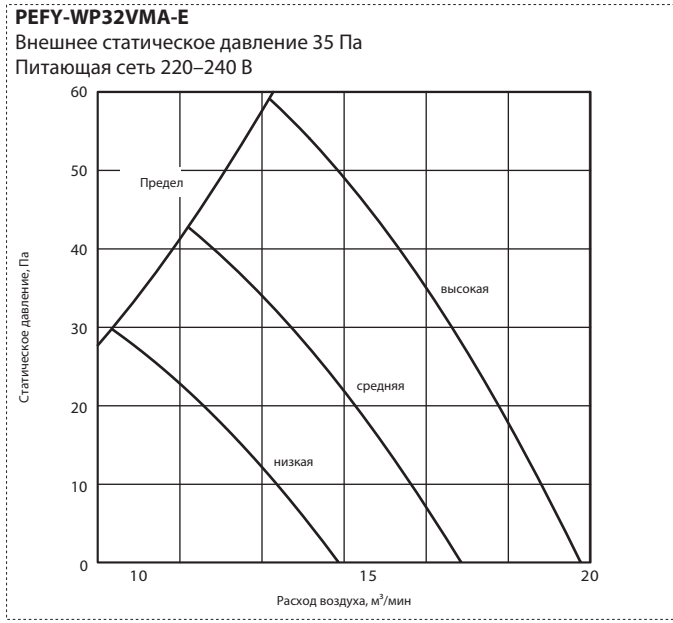

PEFY-WP40, 50, 63VMA-E

Внешнее статическое давление 35 Па
Питающая сеть 220–240 В

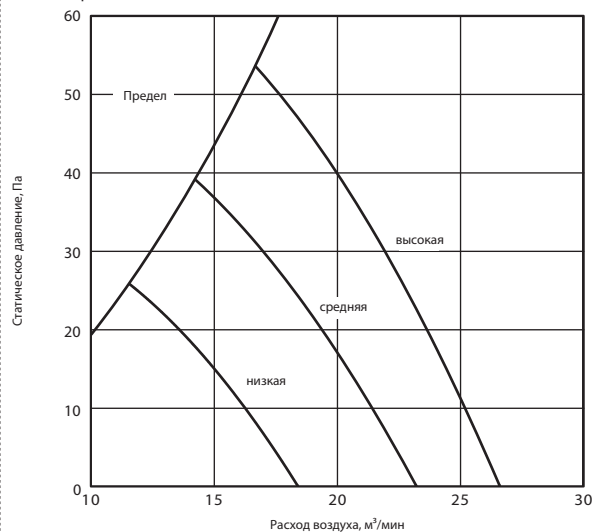

PEFY-WP40, 50, 63VMA-E

Внешнее статическое давление 50 Па
Питающая сеть 220–240 В

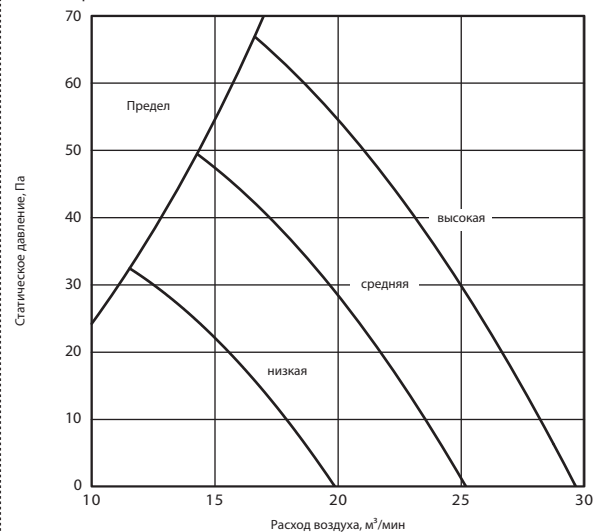

PEFY-WP40, 50, 63VMA-E

Внешнее статическое давление 70 Па
Питающая сеть 220–240 В

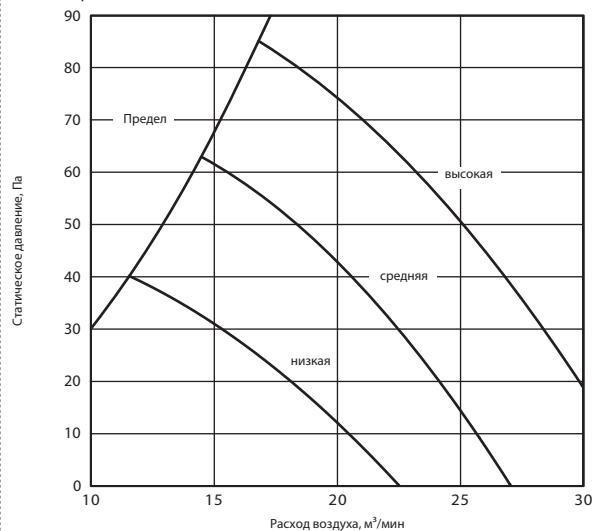

PEFY-WP40, 50, 63VMA-E

Внешнее статическое давление 100 Па
Питающая сеть 220–240 В

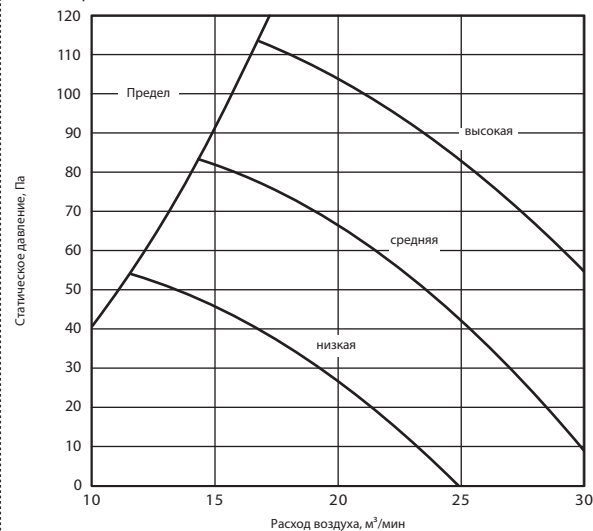

PEFY-WP40, 50, 63VMA-E

Внешнее статическое давление 150 Па
Питающая сеть 220–240 В

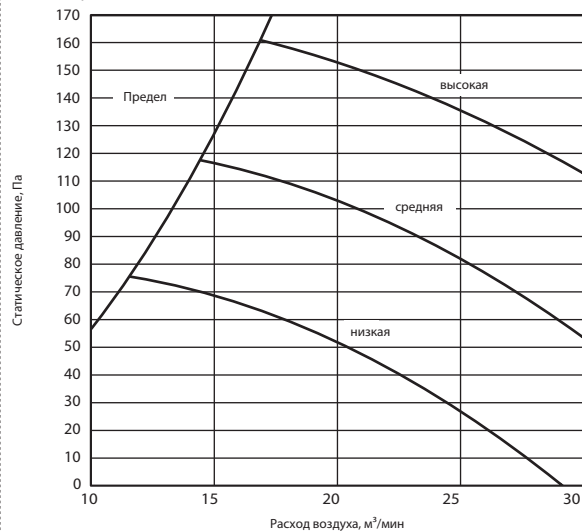

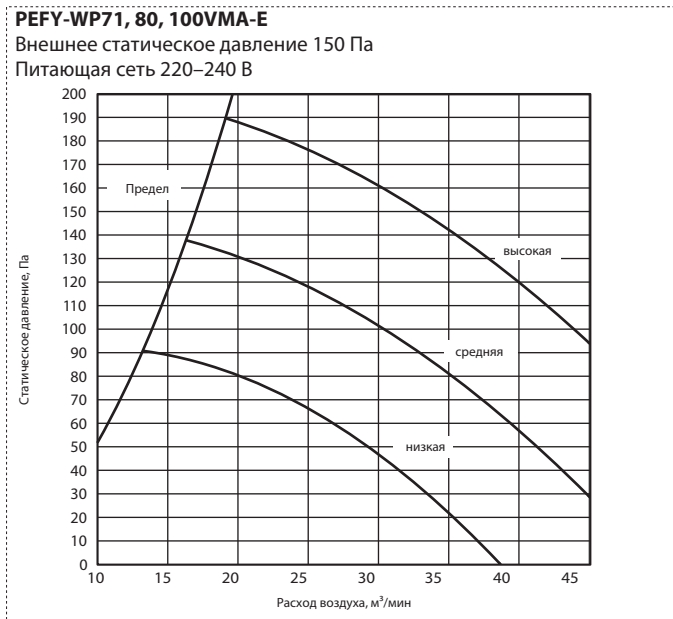
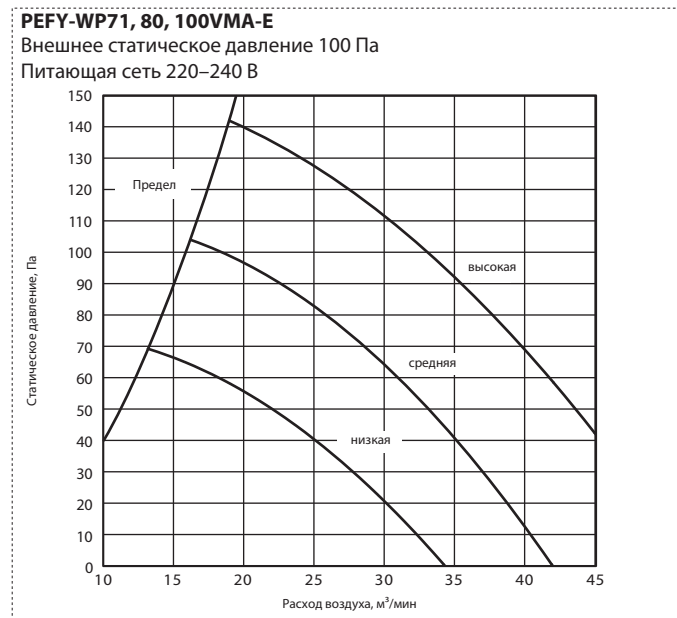
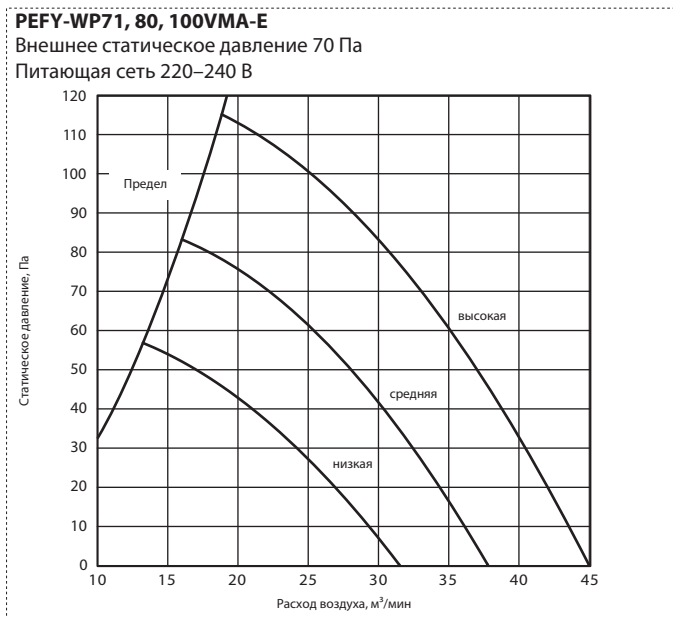
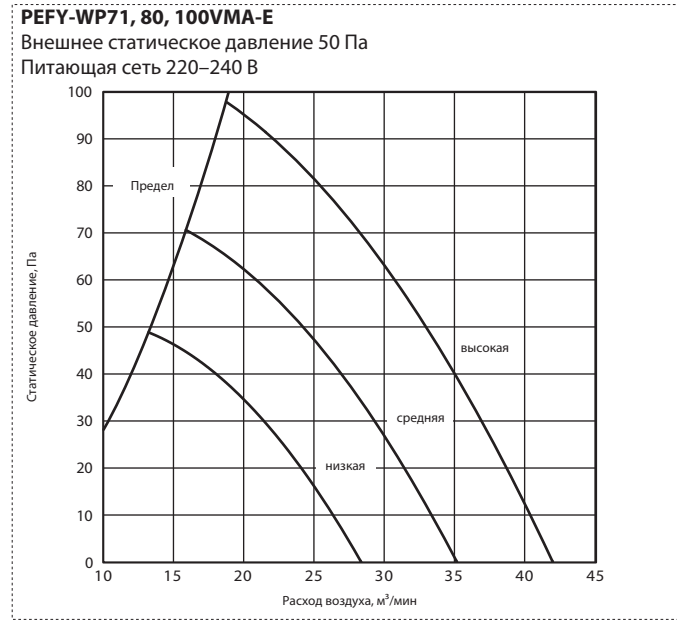
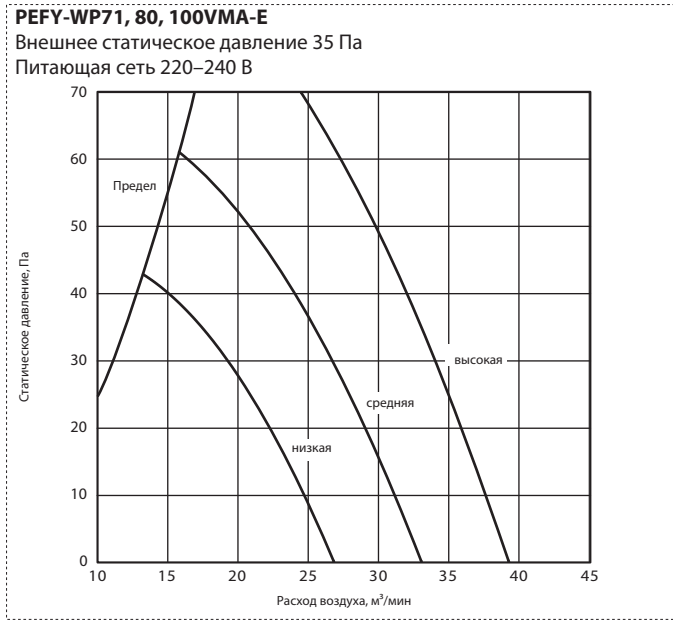

PEFY-WP125VMA-E

Внешнее статическое давление 35 Па
Питающая сеть 220–240 В

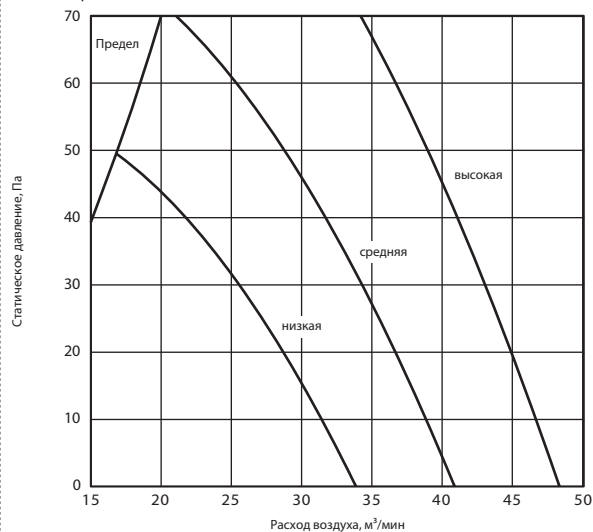

PEFY-WP125VMA-E

Внешнее статическое давление 50 Па
Питающая сеть 220–240 В

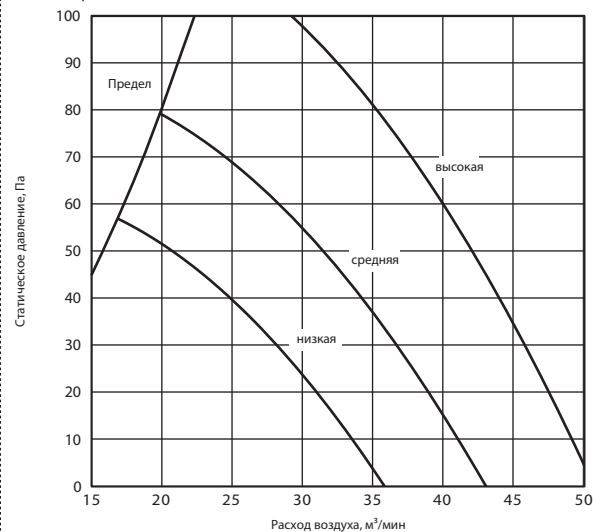

PEFY-WP125VMA-E

Внешнее статическое давление 70 Па
Питающая сеть 220–240 В

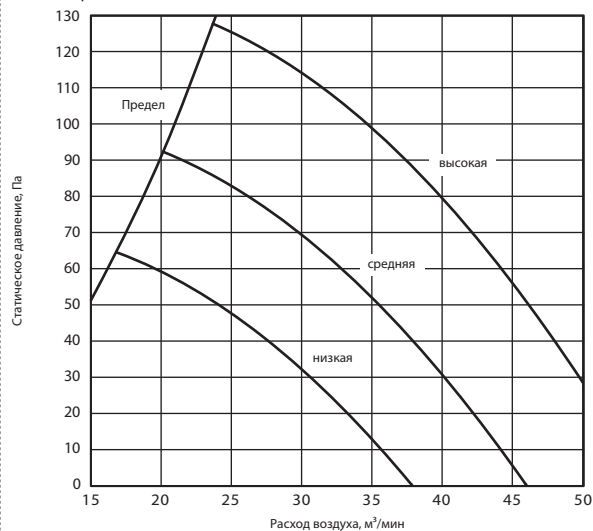

PEFY-WP125VMA-E

Внешнее статическое давление 100 Па
Питающая сеть 220–240 В

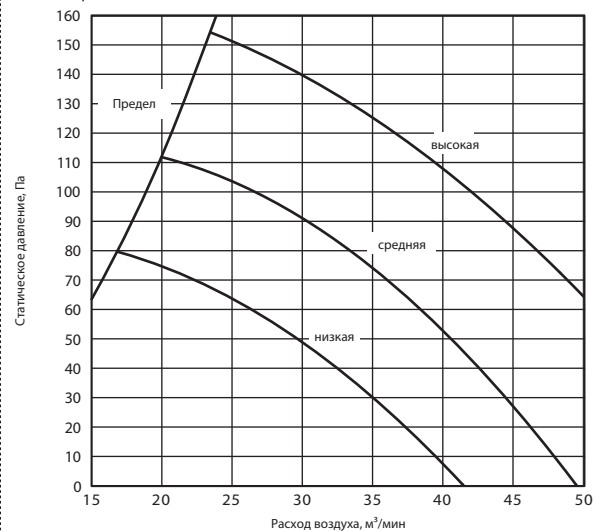

PEFY-WP125VMA-E

Внешнее статическое давление 150 Па
Питающая сеть 220–240 В

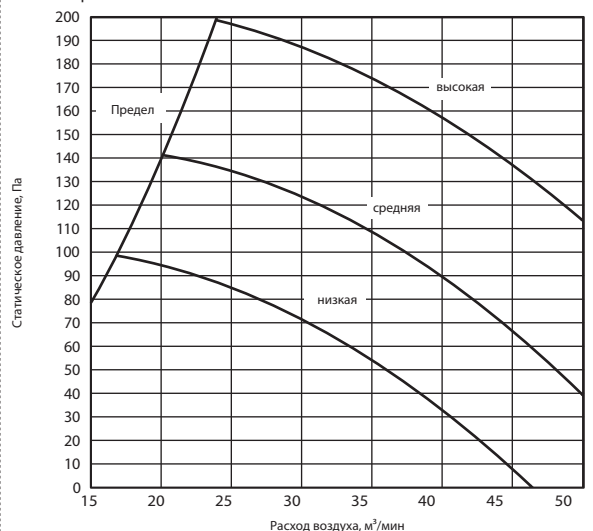

1. Методы проверки

1. Компонент и контрольные точки

(1) Термисторы

- Термистор температуры воздуха в помещении (TH21)
 - Термистор температуры воды на входе (TH22)
 - Термистор температуры воды на выходе (TH23)
- Отключите разъем и измерьте сопротивление между жабимами тестером.
(При окружающей температуре 10...30 °C)

Норма	Неисправность
4,4...9,6 кОм	Замыкание или обрыв

Характеристическую кривую термистора смотрите ниже.

1) Характеристическая кривая термистора

Термистор низкой температуры

- Термистор температуры воздуха в помещении (TH21)
- Термистор температуры трубы воды на входе (TH22)
- Термистор температуры трубы воды на выходе (TH23)
- Поплавковое реле уровня дренажа (DS)

Термистор $R_0 = 15 \text{ кОм} \pm 3 \%$
Константа $B = 3480 \pm 2 \%$

$$R_t = 15 \exp \left(3480 \left(\frac{1}{273+t} - \frac{1}{273} \right) \right)$$

0 °C	15 кОм
10 °C	9,6 кОм
20 °C	6,3 кОм
25 °C	5,2 кОм
30 °C	4,3 кОм
40 °C	3,0 кОм

- (A) Температура, °C
(B) Сопротивление, кОм

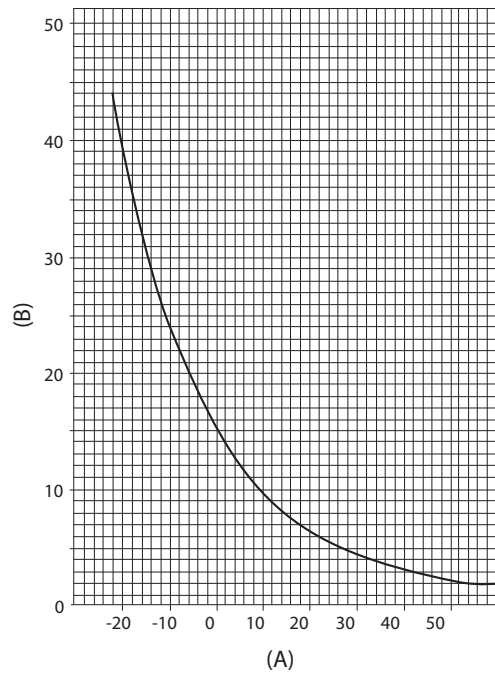

2) Двигатель вентилятора (CNMF)

Смотрите раздел «Вентилятор с двигателем постоянного тока (двигатель вентилятора/плата управления внутреннего блока)».

3) Дренажный насос

Измерьте сопротивление между жабимами тестером.
(При температуре обмоток 20 °C)

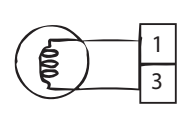
	Норма	Неисправность
	340 Ом	Замыкание или обрыв

4) Поплавковое реле уровня дренажа (CN4F)

Отключите разъем и измерьте сопротивление между зажимами тестером.

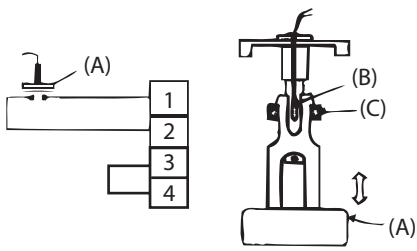

- (A) Подвижная часть
- (B) Переключатель
- (C) Магнит

Положение подвижной части	Норма	Неисправность
Сверху	Замкнут	Разомкнут
Снизу	Разомкнут	Замкнут

2. Вентилятор с двигателем постоянного тока (двигатель вентилятора/плата управления внутреннего блока)

1. ПРИМЕЧАНИЯ:

- К разъему CNMF двигателя вентилятора подведено высокое напряжение. Будьте осторожны при обслуживании.
- Не отключайте разъем CNMF при включенном питании. Несоблюдение этого требования может привести к неисправности платы управления внутреннего блока и двигателя вентилятора.

2. ПОИСК И УСТРАНЕНИЕ НЕИСПРАВНОСТЕЙ

Симптом: вентилятор внутреннего блока не вращается.

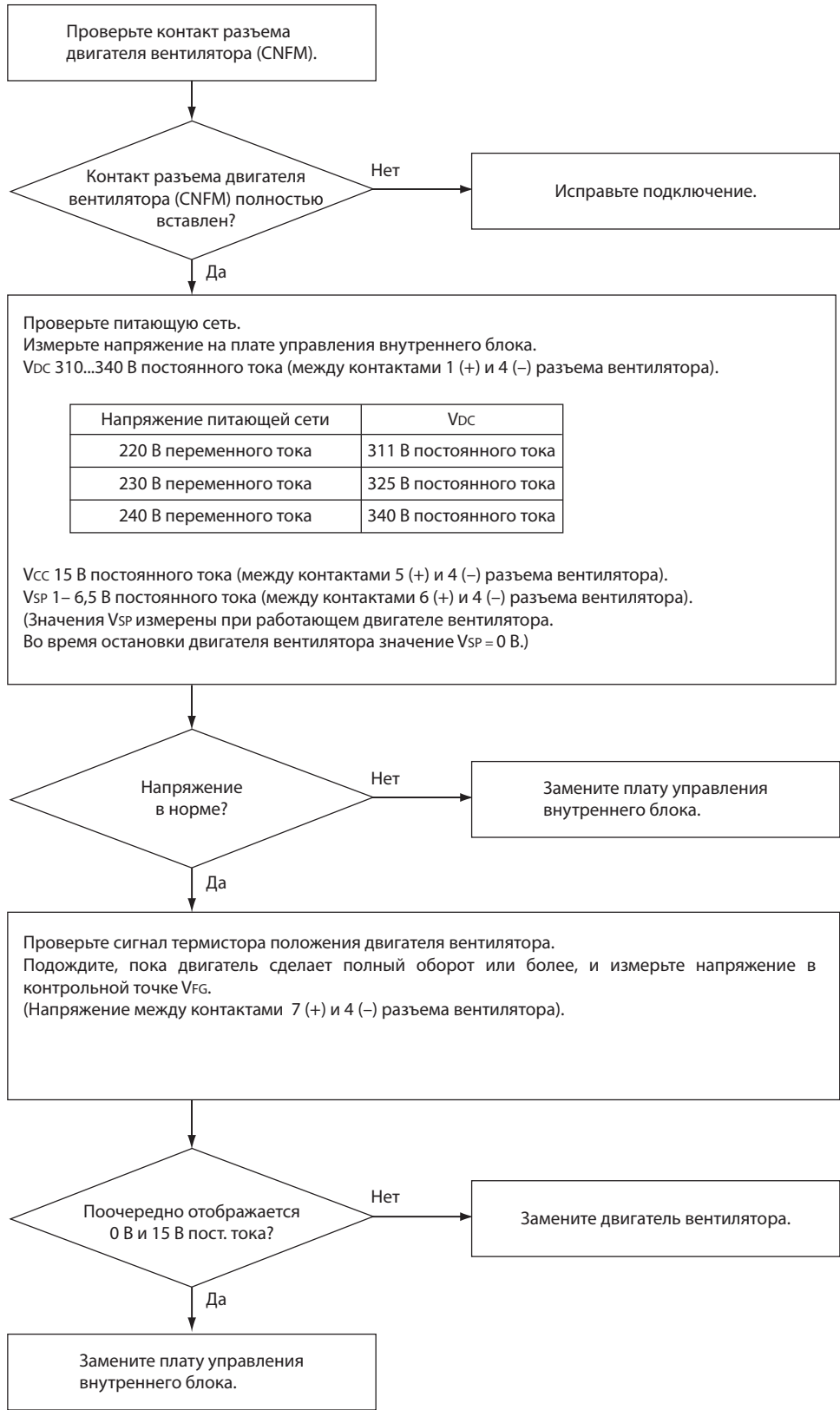

Напряжение питающей сети	VDC
220 В переменного тока	311 В постоянного тока
230 В переменного тока	325 В постоянного тока
240 В переменного тока	340 В постоянного тока

VCC 15 В постоянного тока (между контактами 5 (+) и 4 (-) разъема вентилятора).
 VSP 1– 6,5 В постоянного тока (между контактами 6 (+) и 4 (-) разъема вентилятора).
 (Значения VSP измерены при работающем двигателе вентилятора.
 Во время остановки двигателя вентилятора значение VSP = 0 В.)

3. Установка адресных переключателей

Обязательно отключите питание блока.

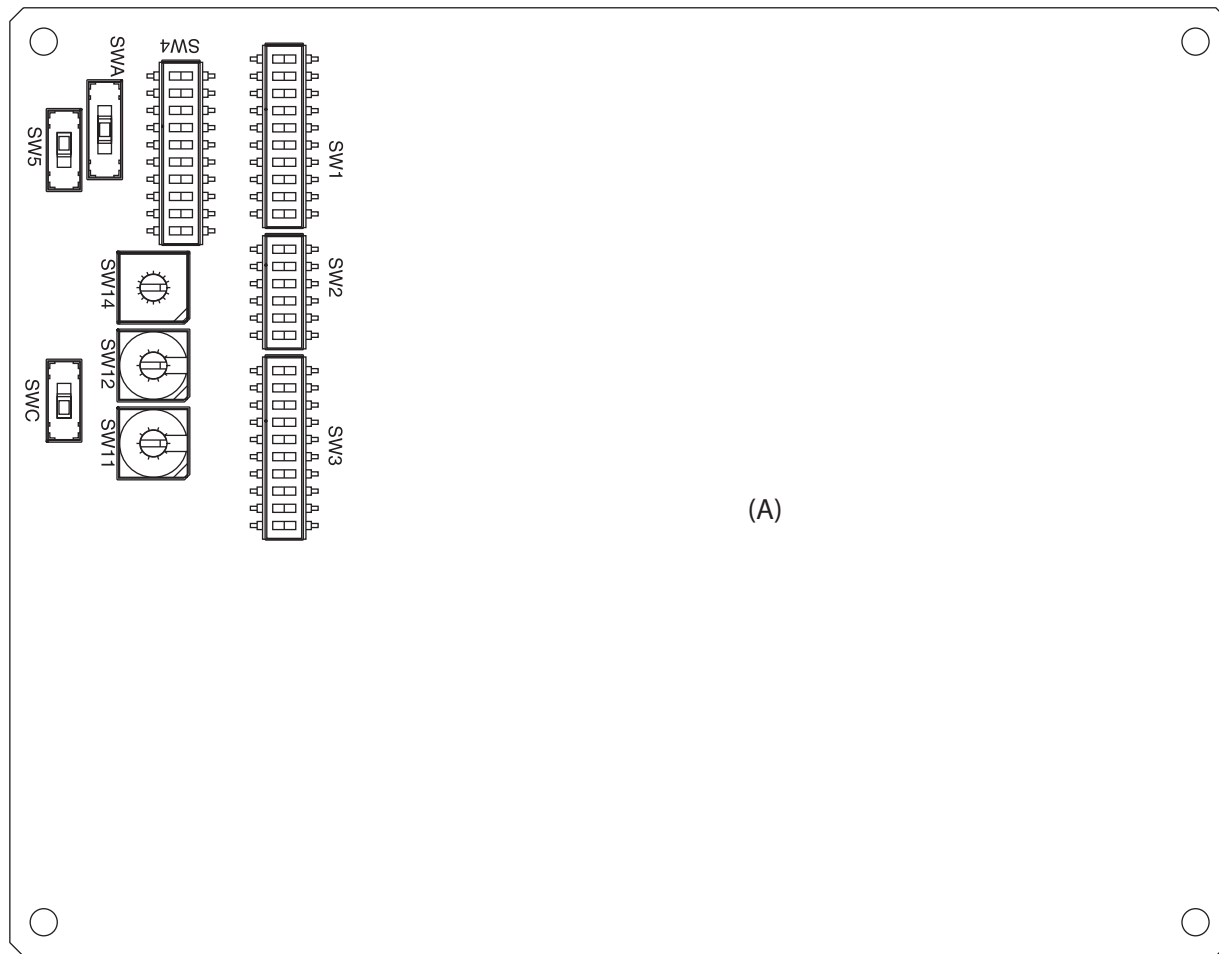

(A)

(B)



На рисунке слева показано, что переключатели с 1 по 5 установлены в положение ON (ВКЛ), а переключатели с 6 по 10 — в положение OFF (ОТКЛ).

(A) Плата управления внутреннего блока

(B) Заводские настройки (все модели)

- При использовании ME-пульта управления, установите адрес поворотными переключателями SW11 и SW12.
 - Установка адреса не требуется, если используется пульт управления блока.

Для работы внутренних блоков необходима установка адреса на месте монтажа.
- Установка адреса различна в разных системах.
Смотрите раздел об установке адреса в инструкции по монтажу наружного блока.
- Адрес устанавливается комбинацией установки поворотных переключателей SW12 (десятки) и SW11 (единицы).
Для установки адреса «3», установите SW12 на «0» и SW11 на «3».
Для установки адреса «25», установите SW12 на «2» и SW11 на «5».

4. Контрольные точки на плате управления

1. PEFY-WP20, 25, 32, 40, 50, 63, 71, 80, 100, 125VMA-E

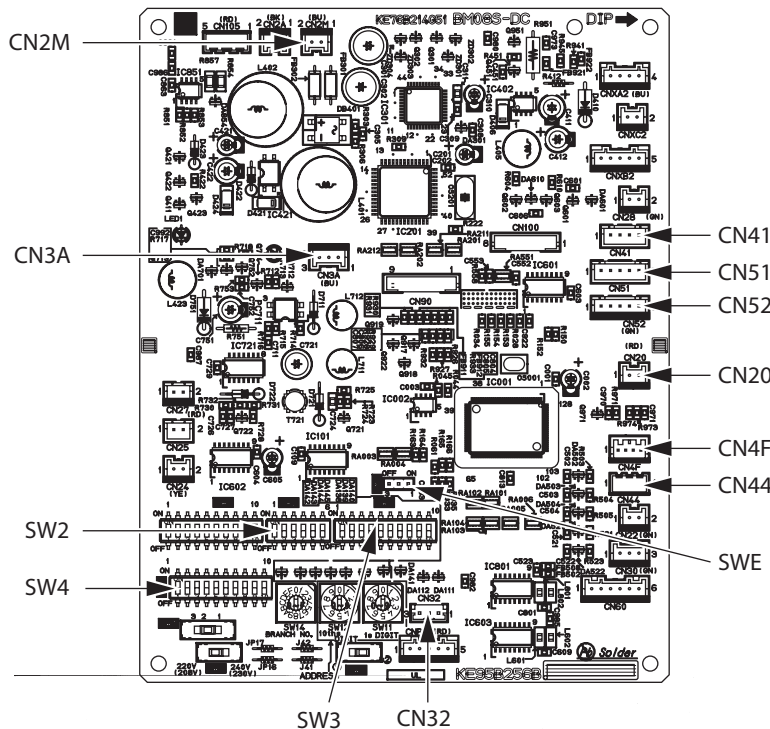

Плата управления внутреннего блока

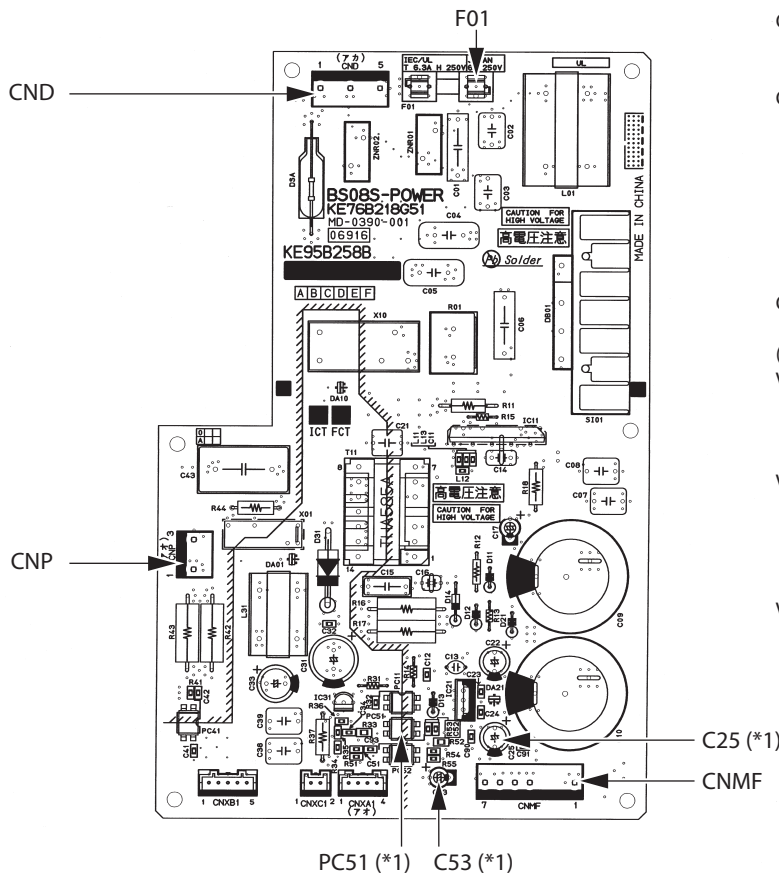

Плата питания

- F01 Плавкий предохранитель (250 В пер. тока, 6.3 А).
- CND Питающая сеть (220-240 В пер. тока).
- CN2M Разъем кабеля передачи данных M-NET (24-30 В пост. тока).
- SWE Принудительное включение.
- CN41 SW2 Код производительности.
- CN51 SW4 Настройка функций.
- CN52 SW3 Настройка функций.
- CN20 CN32 Разъем внешнего управления.
- CN4F CN3A Разъем МА-пульта управления (10-13 В пост. тока (между 1 и 3)).
- CN44 CN52 Разъем дистанционной индикации.
- SWE CN51 Разъем центрального управления.
- CN41 JAMA стандарт HA зажим-А.
- CN44 Разъем термистора (температура воды на входе/на выходе).
- CN4F Разъем поплавкового датчика.
- CN20 Разъем термистора (температура воздуха на входе).
- CNMF Разъем двигателя вентилятора:
1-4: 310-340 В пост. тока
5-4: 15 В пост. тока
6-4: 0-6,5 В пост. тока
7-4: Остановка: 0 или 15 В пост. тока
Работа: 7,5 В пост. тока
(0-15 импульсов).
- CNP Разъем дренажного насоса (200 В пер. тока).
- (*1) VFG Напряжение между PC51 и C25 (-).
(Также как напряжение между 7 (+) и 4 (-) CNMF).
- Vcc Напряжение между контактами C25 15 В пост. тока.
(Также как напряжение между 5 (+) и 4 (-) CNMF).
- Vsp Напряжение между контактами C53 0 В пост. тока (при остановленном вентиляторе).
1-6,5 В пост. тока (при работающем вентиляторе).
(Также как напряжение между 6 (+) и 4 (-) CNMF).

5. Установка DIP-переключателей (Заводские установки)

1. Настройка функций

(1) SW1

Положение переключателей	Функция	Установка переключателя	
		ON (ВКЛ)	OFF (ОТКЛ)
1	Положение термистора (термистор температуры воздуха на входе)	Встроенный в пульт управления	На внутреннем блоке
2	Определение загрязнения фильтра	Определяется	Не определяется
3	Срок службы фильтра до очистки	2500 часов	100 часов
4	Подача наружного воздуха	Действует	Не действует
5	Переключение отображения пульта	Отображение сигнала ВКЛ термостата	Индикация ВКЛ/ОТКЛ вентилятора
6	Работа увлажнителя	В режиме нагрева	При нагреве
7	Частота вращения вентилятора	Низкая	Сверх низкая
8	Расход воздуха при нагреве с ОТКЛ термостатом	Настраиваемый расход	Зависит от установки SW1-7
9	Функция перезапуска после сбоя питания	Действует	Не действует
10	ВКЛ/ОТКЛ. питания выключателем	Действует	Не действует

1) Адресная плата

Заводские настройки:



(2) SW3

Положение переключателей	Функция	Установка переключателя	
		ON (ВКЛ)	OFF (ОТКЛ)
1	Тип блока	Только охлаждение	Тепловой насос
2	-	-	-
3	-	-	-
4	-	-	-
5	-	-	-
6	-	-	-
7	-	-	-
8	Нагрев на 4 °C выше	Не действует	Действует
9	-	-	-
10	-	-	-

1) Плата управления внутреннего блока

Установка DIP-переключателей должна выполняться на остановленном блоке.

Заводские настройки:

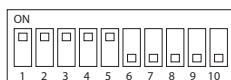

На рисунке слева показано, что переключатели с 1 по 5 установлены в положение ON (ВКЛ.), а с 6 по 10 — в положение OFF (ОТКЛ.).

2. Установка кода производительности

(1) SW2

1) Плата управления внутреннего блока

Установка DIP-переключателей должна выполняться на остановленном блоке.

Заводские настройки:

Переключатели установлены в соответствии с производительностью блока.

PEFY-WP20VMA-E

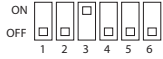

PEFY-WP25VMA-E

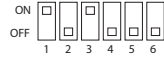

PEFY-WP32VMA-E

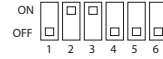

PEFY-WP40VMA-E



PEFY-WP50VMA-E

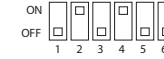

PEFY-WP63VMA-E

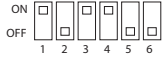

PEFY-WP71VMA-E

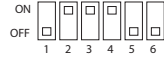

PEFY-WP80VMA-E

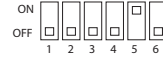

PEFY-WP100VMA-E

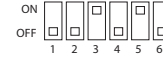

PEFY-WP120VMA-E

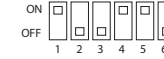

3. Установка модели

(1) SW4

1) Плата управления внутреннего блока

Установка DIP-переключателей должна выполняться на остановленном блоке.

Заводские настройки:

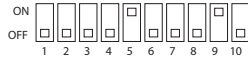

Примечание.

Изменения установки DIP-переключателей SW1, SW2 и SW3 вступают в силу после остановки блока (пульт управления ОТКЛ). Включать и отключать питание блока не требуется.

4. Установка напряжения питающей сети

(1) SW5

1) Плата управления внутреннего блока

Установка DIP-переключателей должна выполняться при отключенной питающей сети.

Заводские настройки:



Установите SW5 в положение 240 В, если питающая сеть 240 В.

Если питающая сеть 220 или 230 В, установите SW5 в положение 220 В.



На рисунке слева показано, что переключатели с 1 по 5 установлены в положение ON (ВКЛ), а с 6 по 10 — в положение OFF (ОТКЛ).

5. Внешнее статическое давление

(1) SWA, SWC

1) Плата управления внутреннего блока

Все модели:

35 Па		50 Па		70 Па		100 Па		150 Па	
3		3		3		3		3	
2		2		2		2		2	
1		1		1		1		1	
	SWA SWC		SWA SWC		SWA SWC		SWA SWC		SWA SWC

Заводские настройки:



Примечание.

Изменения установки DIP-переключателей SWA и SWC немедленно вступают в силу, независимо от рабочего состояния блока (РАБОТА/ОСТАНОВКА) или состояния пульта управления (ВКЛ/ОТКЛ.).

6. Единицы и десятки адреса

(1) SW11, SW12 (Поворотные переключатели)

При использовании сетевого пульта управления PAR-U02MEDA необходима установка адреса.

1) Плата управления внутреннего блока

Установка адреса должна выполняться на остановленном блоке.

Заводские настройки:

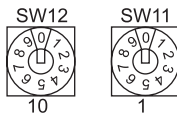

7. Номер порта НВС-контроллера

(1) SW14 (Поворотный переключатель)

Этот переключатель используется при подсоединении внутреннего блока к наружному блоку серии R2.

1) Плата управления внутреннего блока

Заводские настройки:



Примечание.

Изменения установки переключателей SW11, SW12, SW14 и SW15 должны выполняться на остановленном блоке и при отключенном пульте управления.



На рисунке слева показано, что переключатель установлен в положение 1.

	Наименование	Описание	Страница
1	PAR-U02MEDA	Проводной ME-пульт управления	34
2	PAR-40MAAG	Полнофункциональный проводной MA-пульт управления	35
3	PAC-YT52CRA	Упрощенный проводной MA-пульт управления	36
4	PAR-CT01MAR-SB/PB	Сенсорный проводной MA-пульт управления	37
5	PAR-FL32MA	ИК-пульт дистанционного управления	39
6	MAC-567IF-E	WiFi интерфейс для местного и удаленного управления	40
7	PAC-KE91/92/93/94/95TB-E	Корпус для фильтра	75

Корпус для фильтра PAC-KE•TB-E

PEFY-WP20VMA-E	PAC-KE91TB-E	700 × 250 × 153	Ш × В × Г, мм
PEFY-WP25, 32VMA-E	PAC-KE92TB-E	900 × 250 × 153	
PEFY-WP40, 50, 63VMA-E	PAC-KE93TB-E	1100 × 250 × 153	
PEFY-WP71, 80, 100VMA-E	PAC-KE94TB-E	1400 × 250 × 153	
PEFY-WP125VMA-E	PAC-KE95TB-E	1600 × 250 × 153	

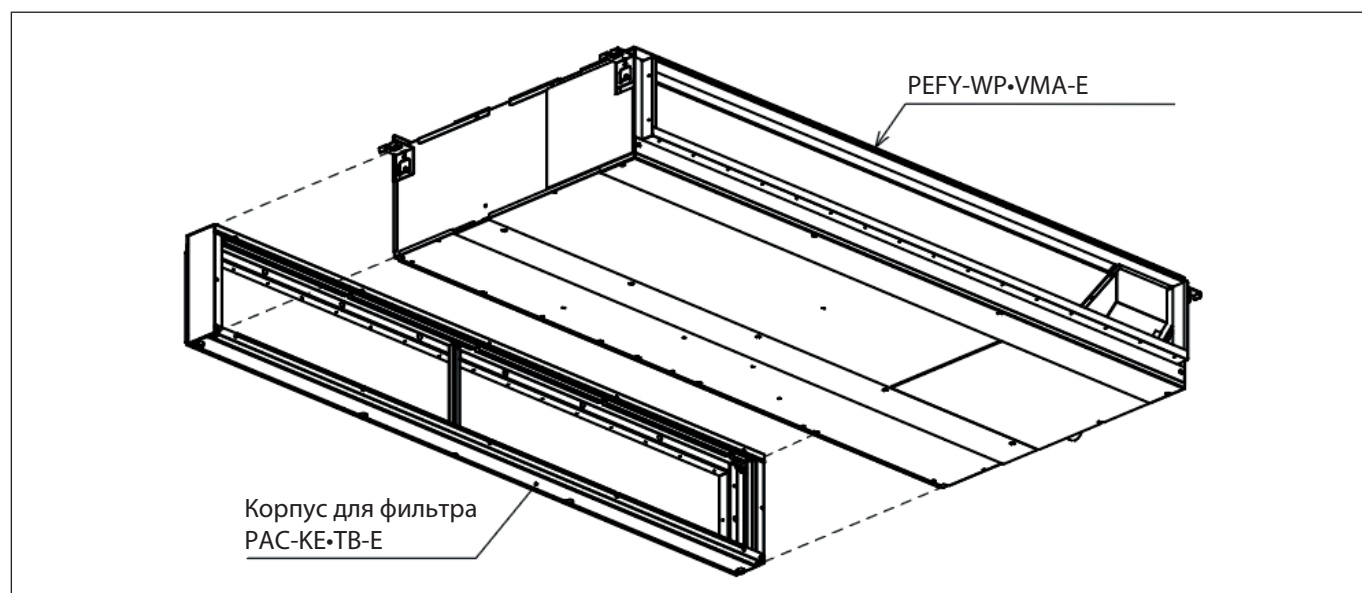

Комплектация корпуса для фильтра PAC-KE•TB-E

Компонент	Внешний вид	Кол-во	Модель	
Саморезы (4 × 10)		20	PAC-KE91TB-E	
		24	PAC-KE92/93TB-E	
		30	PAC-KE94/95TB-E	
Фланец		a × b × c, мм		
		657 × 208 × 26	1	PAC-KE91TB-E
		857 × 208 × 26	1	PAC-KE92TB-E
		1057 × 208 × 26	1	PAC-KE93TB-E
		1357 × 208 × 26	1	PAC-KE94TB-E
		1557 × 208 × 26	1	PAC-KE95TB-E

Подробная информация, касающаяся установки корпуса для фильтра, изложена в Инструкции по монтажу.



PLFY-WP•VFM-E

Содержание раздела

Внутренние блоки КАССЕТНОГО типа (VFM)

76

1. Спецификация	77
2. Размеры и центр тяжести	79
3. Схема электрических соединений	81
4. Электрические характеристики	82
5. Схема гидравлического контура	83
6. Подача воздуха в помещение	84
7. Шумовые характеристики	86
8. Распределение температуры и скорости воздуха	87
9. Поиск неисправностей	89
10. Опции	96

Типоразмер		P10	P15	P20	P25	P32	P40	P50	P63	P71	P80	P100	P125
Холодопроизводительность	кВт	1,2	1,7	2,2	2,8	3,6	4,5	5,6	7,1	8,0	9,0	11,2	14,0
Теплопроизводительность	кВт	1,4	1,9	2,5	3,2	4,0	5,0	6,3	8,0	9,0	10,0	12,5	16,0
PLFY-WP•VFM-E		●	●	●	●	●							

Модель		PLFY-WP10VFM-E	PLFY-WP15VFM-E	PLFY-WP20VFM-E		
Питающая сеть		220–240 В, 1 фаза, 50 Гц				
Холодопроизводительность (номинальная)	*1	кВт	1,2	1,7	2,2	
	*1	ккал/час	1000	1500	1900	
	*1	БТЕ/час	4100	5800	7500	
	Потребляемая мощность		кВт	0,02	0,02	0,02
	Рабочий ток		А	0,18	0,19	0,22
Теплопроизводительность (номинальная)	*2	кВт	1,4	1,9	2,5	
	*2	ккал/час	1200	1600	2200	
	*2	БТЕ/час	4800	6500	8500	
	Потребляемая мощность		кВт	0,02	0,02	0,02
	Рабочий ток		А	0,13	0,14	0,17
Внешние панели		листовая оцинкованная сталь				
Габаритные размеры В × Ш × Г		мм	208 × 570 × 570			
Масса		кг	13	13	14	
Декоративная панель	Модель		SLP-2FAL			
	Цвет		MUNSELL (1.0Y 9.2/0.2)			
	Размеры В × Ш × Г		мм	10 × 625 × 625		
	Масса		кг	3		
Теплообменник		оробреннная труба (алюминиевые ребра, медная труба)				
Объем воды		л	0,5	0,5	0,9	
Вентилятор	Тип × количество		Радиальный × 1			
	Внешнее статическое давление	Па	0			
		мм Н ₂ O	0			
	Тип электродвигателя		Двигатель постоянного тока			
	Мощность		кВт	0,05		
	Привод		Непосредственный привод			
	Расход воздуха (низк-сред-выс)	м ³ /мин	6,0 – 6,5 – 7,0	6,0 – 7,0 – 8,0	6,5 – 7,0 – 8,0	
л/с		100 – 108 – 117	100 – 117 – 133	108 – 117 – 133		
Уровень звук. давления (низк-сред-выс) измерен в беззвучной камере		дБА	25 – 26 – 27	25 – 26 – 29	27 – 29 – 31	
Материал термоизоляции		Полистирол				
Воздушный фильтр		Полипропилен с ячеистой структурой				
Защитные устройства		Плавкий предохранитель				
Контроль расхода хладагента		—				
Совместимые наружные блоки и НВС-контроллеры		PURY-P·YNW-A1, CMB-WM·V-AA(AB)				
Диаметр труб гидравлического контра *3,*4	вход	дюйм	резьба Rc 3/4			
	выход	дюйм	резьба Rc 3/4			
Диаметр дренажной трубы		мм (дюйм)	Наружный диам. Ø32 (1 1/4")			
Опции	Декоративная панель		SLP-2FAL			
	Датчик «3D I-SEE» для декоративной панели		PAC-SF1ME-E			
Примечания		Крепление блока, подсоединение воздухопроводов, теплоизоляция, выполнение электрических соединений, а также другие вопросы изложены в «Инструкции по монтажу».				

Примечания:	*1 Номинальные условия: охлаждение	*2 Номинальные условия: нагрев	Единицы измерения ккал = кВт × 860 БТЕ/час = кВт × 3412 куб.фут.мин = м ³ /мин × 35,31 футы = кг/0,4536
	в помещении: 27 °C DB/19 °C WB снаружи: 35 °C DB длина фреонапрооводов: 7,5 м перепад высот: 0 м	20 °C DB 7 °C DB/6 °C WB 7,5 м 0 м	
*3 На выходе внутреннего блока необходимо установить запорный клапан.		°C DB - температура по сухому термометру; °C WB - температура по влажному термометру.	
*4 Рядом с запорным клапаном следует установить сетчатый фильтр (с ячейкой 40 или менее).		* В данной спецификации параметры округлены.	
*5 Кассетные внутренние блоки PLFY-WP·VFM-E используются только вместе с декоративной панелью.			
*6 Внутренние блоки, установленные на одном ответвлении, следует объединить в одну группу.			

Модель		PLFY-WP25VFM-E	PLFY-WP32VFM-E	
Питающая сеть		220–240 В, 1 фаза, 50 Гц		
Холодопроизводительность (номинальная)	*1	кВт	2,8	
	*1	ккал/час	2400	
	*1	БТЕ/час	9600	
	Потребляемая мощность		кВт	0,03
	Рабочий ток		А	0,24
Теплопроизводительность (номинальная)	*2	кВт	3,2	
	*2	ккал/час	2800	
	*2	БТЕ/час	10 900	
	Потребляемая мощность		кВт	0,02
	Рабочий ток		А	0,19
Внешние панели		листовая оцинкованная сталь		
Габаритные размеры В × Ш × Г		мм	208 × 570 × 570	
Масса		кг	14	
Декоративная панель	Модель	SLP-2FAL		
	Цвет	MUNSELL (1.0Y 9.2/0.2)		
	Размеры В × Ш × Г	мм	10 × 625 × 625	
	Масса	кг	3	
Теплообменник		ореховая труба (алюминиевые ребра, медная труба)		
Объем воды		л	0,9	
Вентилятор	Тип × количество		Радиальный × 1	
	Внешнее статическое давление	Па	0	
		мм Н ₂ О	0	
	Тип электродвигателя		Двигатель постоянного тока	
	Мощность		кВт	0,05
	Привод		Непосредственный привод	
	Расход воздуха (низк-сред-выс)	м ³ /мин	6,5 – 7,5 – 9,0	6,5 – 9,0 – 12,0
л/с		108 – 125 – 150	108 – 150 – 200	
Уровень звук. давления (низк-сред-выс) измерен в беззвонной камере		дБА	27 – 30 – 34	
Материал термоизоляции		Полистирол		
Воздушный фильтр		Полипропилен с ячеистой структурой		
Защитные устройства		Плавкий предохранитель		
Контроль расхода хладагента		—		
Совместимые наружные блоки и НВС-контроллеры		PURY-P·YNW-A1, CMB-WM·V-AA(AB)		
Диаметр труб гидравлического контра *3,*4	вход	дюйм	резьба Rc 3/4	
	выход	дюйм	резьба Rc 3/4	
Диаметр дренажной трубы		мм (дюйм)	Наружный диам. Ø32 (1 1/4")	
Опции	Декоративная панель		SLP-2FAL	
	Датчик «3D I-SEE» для декоративной панели		PAC-SF1ME-E	
Примечания		Крепление блока, подсоединение воздуховодов, теплоизоляция, выполнение электрических соединений, а также другие вопросы изложены в «Инструкции по монтажу».		

Примечания:	*1 Номинальные условия: охлаждение в помещении: 27 °C DB/19 °C WB снаружи: 35 °C DB длина фреоновых проводов: 7,5 м перепад высот: 0 м	*2 Номинальные условия: нагрев 20 °C DB 7 °C DB/6 °C WB 7,5 м 0 м	Единицы измерения ккал = кВт × 860 БТЕ/час = кВт × 3412 куб.фут.мин = м ³ /мин × 35,31 футы = кг/0,4536
* Номинальные условия 1 и 2 соответствуют стандарту JIS B8615-1.	* В связи с постоянной модернизацией оборудования данная спецификация может быть изменена без предварительного уведомления.	*3 На выходе внутреннего блока необходимо установить запорный клапан. *4 Рядом с запорным клапаном следует установить сетчатый фильтр (с ячейкой 40 или менее). *5 Кассетные внутренние блоки PLFY-WP·VFM-E используются только вместе с декоративной панелью. *6 Внутренние блоки, установленные на одном ответвлении, следует объединить в одну группу.	°C DB - температура по сухому термометру; °C WB - температура по влажному термометру. * В данной спецификации параметры округлены.

PLFY-WP10, 15, 20, 25, 32VFM-E

Ед. измерения: мм

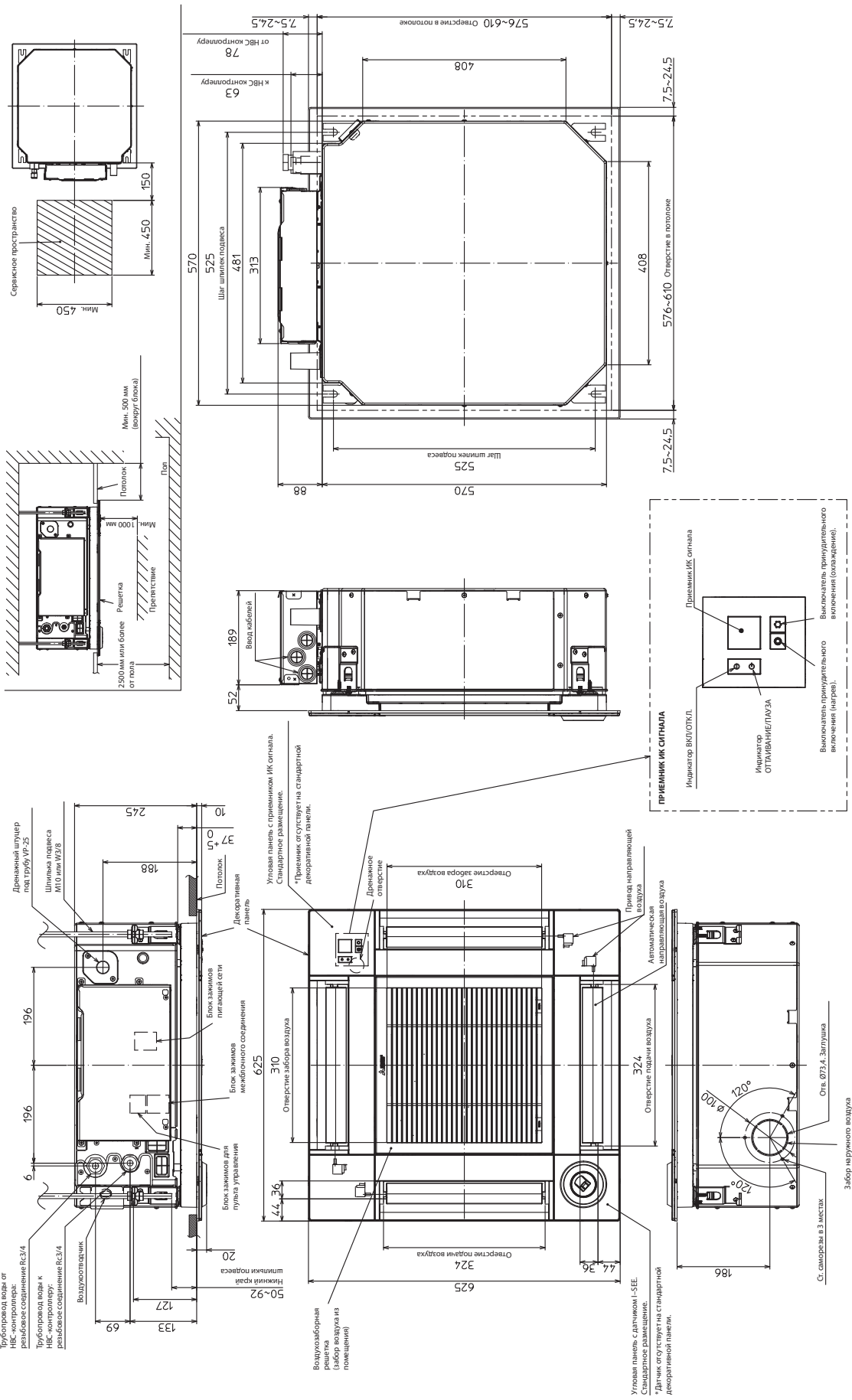

Внутренние блоки

PLFY-WP10, 15, 20, 25, 32VFM-E

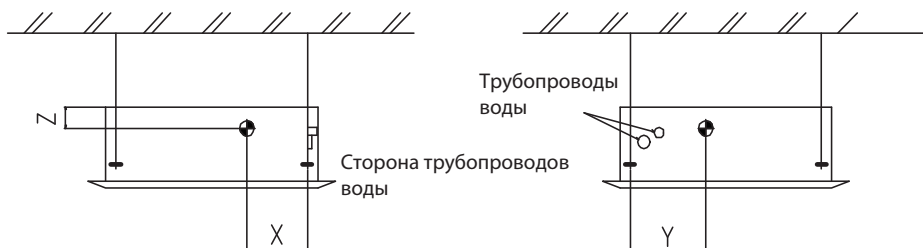

Ед. измерения: мм

Модель	X	Y	Z
PLFY-WP10VFM-E	200	260	85
PLFY-WP15VFM-E	200	260	85
PLFY-WP20VFM-E	200	260	85
PLFY-WP25VFM-E	200	260	85
PLFY-WP32VFM-E	200	260	85

PLFY-WP10, 15, 20, 25, 32VFM-E

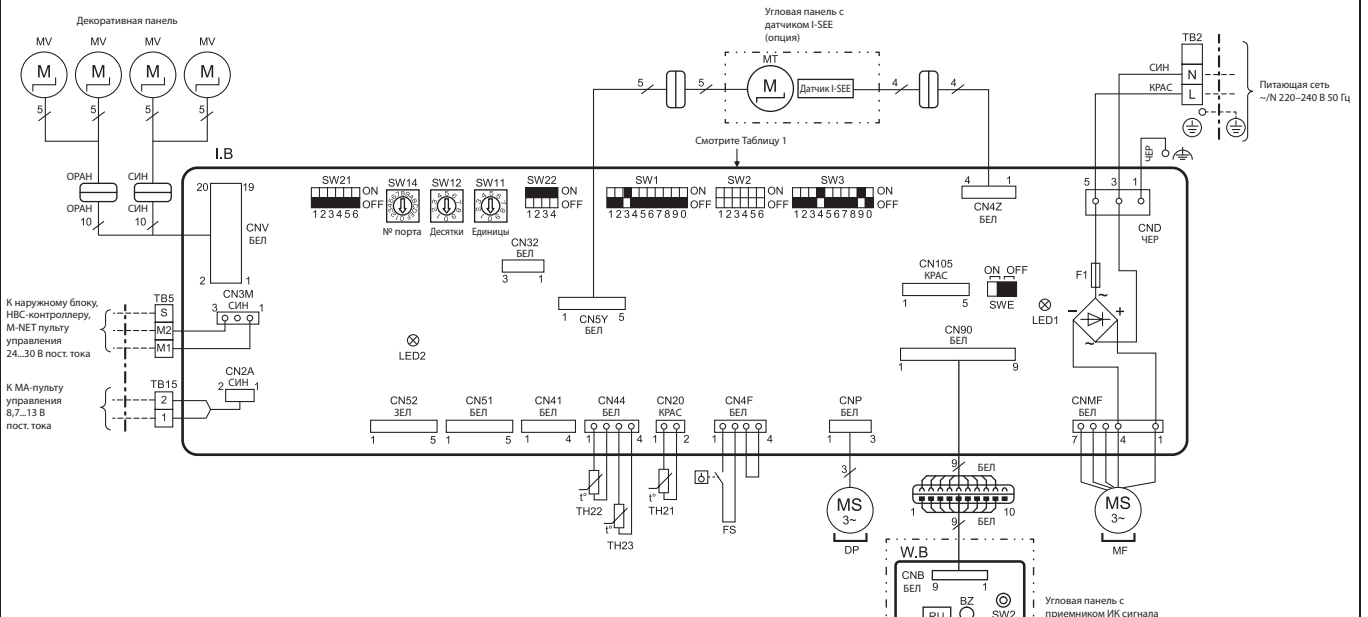

ОБОЗНАЧЕНИЯ

СИМВОЛ	НАИМЕНОВАНИЕ	
I.B	ПЛАТА УПРАВЛЕНИЯ ВНУТРЕННЕГО БЛОКА	
CN32	РАЗЪЕМ (ВНЕШНЕЕ УПРАВЛЕНИЕ)	
CN41	РАЗЪЕМ (НА ЗАЖИМ-А)	
CN51	РАЗЪЕМ (ЦЕНТРАЛЬНОЕ УПРАВЛЕНИЕ)	
CN52	РАЗЪЕМ (ДИСТАНЦИОННАЯ ИНДИКАЦИЯ)	
CN105	РАЗЪЕМ (СОЕДИНИТЕЛЬ РАЗЪЕМОВ)	
F1	ПЛАВКИЙ ПРЕДОХРАНИТЕЛЬ 6,3 А 250 В	
LED1	ИНДИКАТОР ПИТАНИЯ (ПЛАТА УПРАВЛЕНИЯ)	
LED2	ИНДИКАТОР ПИТАНИЯ (МА-ПУЛЬТ УПРАВЛЕНИЯ)	
SW1	ПЕРЕКЛЮЧАТЕЛЬ (ВЫБОР РЕЖИМА)	
SW2	ПЕРЕКЛЮЧАТЕЛЬ (КОД ПРОИЗВОДИТЕЛЬНОСТИ)	
SW3	ПЕРЕКЛЮЧАТЕЛЬ (ВЫБОР РЕЖИМА)	
SW11	ПЕРЕКЛЮЧАТЕЛЬ (УСТАНОВКА АДРЕСА: ЕДИНИЦЫ)	
SW12	ПЕРЕКЛЮЧАТЕЛЬ (УСТАНОВКА АДРЕСА: ДЕСЯТКИ)	
SW14	ПЕРЕКЛЮЧАТЕЛЬ (НОМЕР ПОРТА КОНТРОЛЛЕРА)	
SW21	ПЕРЕКЛЮЧАТЕЛЬ (ВЫСОТА ПОТОЛКА)	
SW22	ПЕРЕКЛЮЧАТЕЛЬ (УСТАНОВКА НОМЕРА ПАРЫ)	
SWE	ДРЕНАЖНЫЙ НАСОС (ТЕСТОВЫЙ РЕЖИМ)	
DP	ДРЕНАЖНЫЙ НАСОС	
MF	ДВИГАТЕЛЬ ВЕНТИЛЯТОРА	
MV	ДВИГАТЕЛЬ НАПРАВЛЯЮЩЕЙ	
FS	ПОПЛАВКОВЫЙ ВЫКЛЮЧАТЕЛЬ	
TB2	БЛОК ЗАЖИМОВ	ПИТАЮЩАЯ СЕТЬ
TB5		СИГНАЛЬНАЯ ЛИНИЯ
TB15		МА-ПУЛЬТ УПРАВЛЕНИЯ
TH21	ТЕРМИСТОР ТЕМПЕРАТУРЫ В ПОМЕЩЕНИИ	
TH22	ТЕМП. ТРУБЫ (ВОДА)/ОТ НВС-КОНТРОЛЛЕРА	
TH23	ТЕМП. ТРУБЫ (ВОДА)/К НВС-КОНТРОЛЛЕРУ	
ОПЦИИ		
W.B	ПЛАТА ПРИЕМНИКА ИК-СИГНАЛОВ	
BZ	ЗВУКОВОЙ ИЗЛУЧАТЕЛЬ	
LED1	ИНДИКАЦИЯ РАБОТЫ: ЗЕЛЕНЫЙ	
LED2	НАЧАЛЬНЫЙ ПРОГРЕВ: ОРАНЖЕВЫЙ	
RU	ПРИЕМНИК ИК СИГНАЛОВ	
SW1	ПРИНУДИТЕЛЬНОЕ ВКЛЮЧЕНИЕ: НАГРЕВ	
SW2	ПРИНУДИТЕЛЬНОЕ ВКЛЮЧЕНИЕ: ОХЛАЖДЕНИЕ	
MT	ПРИВОД ДАТЧИКА I-SEE	

Таблица 1

МОДЕЛИ	SW2	МОДЕЛИ	SW2
WP10	ON OFF 123456	WP25	ON OFF 123456
WP15	ON OFF 123456	WP32	ON OFF 123456
WP20	ON OFF 123456		

Черный квадрат (■) указывает положение переключателя.

Примечания:

- При обслуживании наружного блока смотрите схему электрических подключений наружного блока.
- Подключайте МА-пульт управления к разъему TB15. (Проводка пульта управления без соблюдения полярности).
- Подключайте M-NET к разъему TB5. (Линия передачи данных без соблюдения полярности).
- Зажим S на TB5 предназначен для подключения экранирующей оплетки кабеля.
- Символы, используемые на схеме электрических подключений:

□ □ □ : блок зажимов;
□ □ □ □ : разъем.

- Установка DIP-переключателя SW2 зависит от производительности, смотрите Таблицу 1.

PEFY-WP-VMS1-E	Электропитание			Электродвигатель вентилятора внутреннего блока		
	Напряжение / частота	Отклонение: ±10%	Максимальный ток, А	Мощность, кВт	Максимальный рабочий ток, А	
PLFY-WP10VFM-E	220-240 В / 50 Гц	макс.: 264 В, мин.: 198 В	0,23	0,05	0,18	
PLFY-WP15VFM-E			0,24	0,05	0,19	
PLFY-WP20VFM-E			0,28	0,05	0,22	
PLFY-WP25VFM-E			0,30	0,05	0,24	
PLFY-WP32VFM-E			0,48	0,05	0,38	

Компонент	Модель	Обозначение	PLFY-WP10VFM-E.TH	PLFY-WP15VFM-E.TH	PLFY-WP20VFM-E.TH	PLFY-WP25VFM-E.TH	PLFY-WP32VFM-E.TH
Термистор температуры воздуха в помещении		TH21	Сопротивление: 0 °C/15 кОм, 10 °C/9,6 кОм, 20 °C/6,3 кОм, 25 °C/5,4 кОм, 30 °C/4,3 кОм, 40 °C/3,0 кОм				
Термистор температуры трубы/от НВС-контроллера		TH22	Сопротивление: 0 °C/15 кОм, 10 °C/9,6 кОм, 20 °C/6,3 кОм, 25 °C/5,4 кОм, 30 °C/4,3 кОм, 40 °C/3,0 кОм				
Термистор температуры трубы/к НВС-контроллера		TH23	Сопротивление: 0 °C/15 кОм, 10 °C/9,6 кОм, 20 °C/6,3 кОм, 25 °C/5,4 кОм, 30 °C/4,3 кОм, 40 °C/3,0 кОм				
Плавкий предохранитель (плата управления внутреннего блока)		FUSE	250 В, 6,3 А				
Двигатель вентилятора		MF	Мощность на валу 50 Вт				
Двигатель направляющей воздушного потока		MV	MSBPC20M32 (зеленая марка)/MSBPC20M33 (синяя марка) 12 В постоянного тока, 300 Ом/фаза				
Дренажный насос		DP	PMD-12D13ME потребляемая мощность 3 Вт (13 В пост. тока), 24 л/час				
Поплавковое реле уровня дренажа		FS	Индикация состояния: замкнуто/разомкнуто				
Блок зажимов питающей сети		TB2	Зажимы L, N: коммутационная способность 30 А* при 330 В				
Блок зажимов сигнальной линии		TB5	Зажимы M1, M2, S: коммутационная способность 20 А* при 250 В				
Блок зажимов МА-пульта управления		TB15	Зажимы 1, 2: коммутационная способность 10 А* при 250 В				

*Напряжение питающей сети смотрите на схеме электрических подключений.

PLFY-WP10VFM-E.TH
PLFY-WP25VFM-E.TH

PLFY-WP15VFM-E.TH
PLFY-WP32VFM-E.TH

PLFY-WP20VFM-E.TH

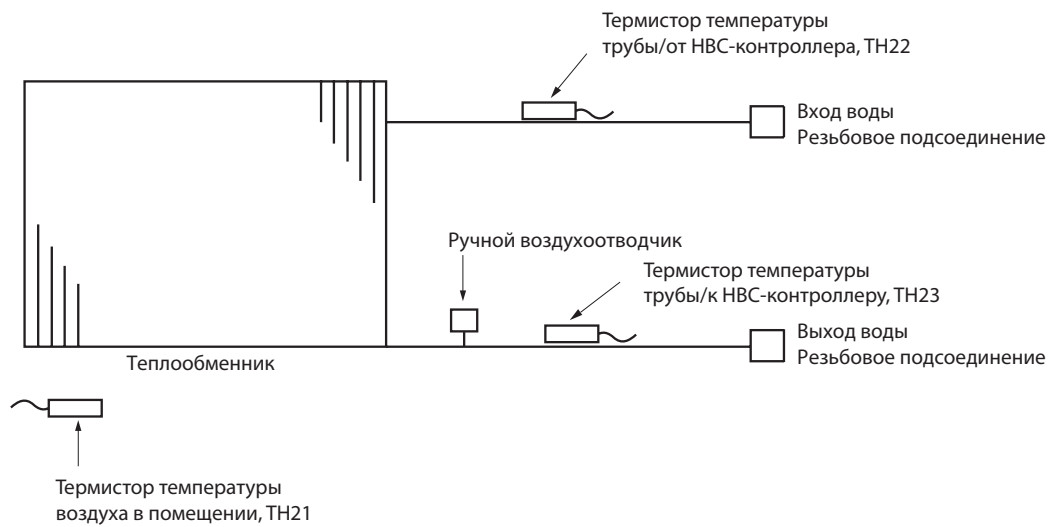

Подсоединение	Модель	PLFY-WP10/15/20/25/32VFM-E
Вход воды		Резьбовое соединение Rc 3/4
Выход воды		Резьбовое соединение Rc 3/4

Внутренние блоки

1. ОТВЕРСТИЕ ДЛЯ ПОДСОЕДИНЕНИЯ ВОЗДУХОВОДА НАРУЖНОГО ВОЗДУХА

Во время монтажа используйте отверстие для воздуховода (выбивная заглушка), расположение которого показано на рисунке ниже, при необходимости.

Отверстие для подсоединения воздуховода наружного воздуха



Схема отверстия для воздуховода наружного воздуха



2. ХАРАКТЕРИСТИЧЕСКИЕ КРИВЫЕ РАСХОДА НАРУЖНОГО ВОЗДУХА И СТАТИЧЕСКОГО ДАВЛЕНИЯ

PLFY-WP10VFM-E.TH
PLFY-WP25VFM-E.TH

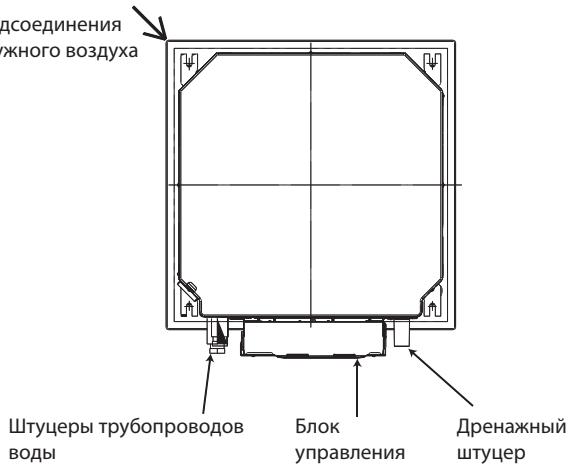
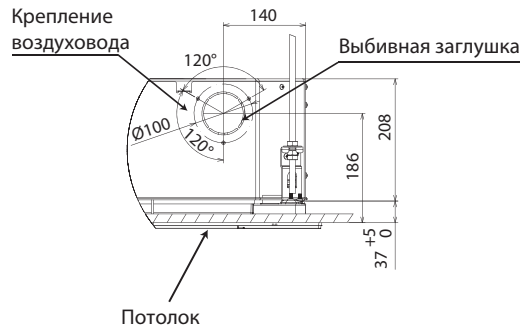
PLFY-WP15VFM-E.TH
PLFY-WP32VFM-E.TH

PLFY-WP20VFM-E.TH

Подача воздуха непосредственно в блок

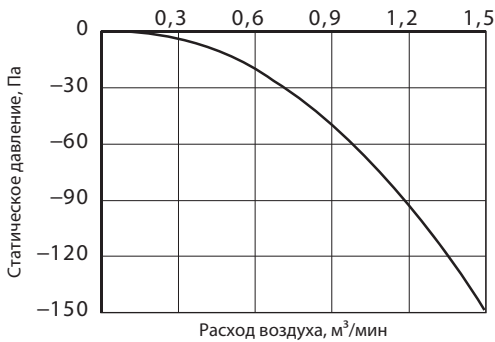

Примечание.

Расход наружного воздуха должен составлять не более 10% от общего расхода, для предотвращения образования конденсата.

Как читать графики

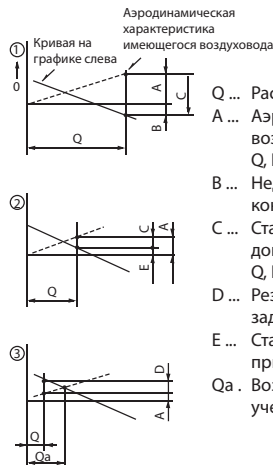

- Q ... Расчетный расход наружного воздуха, м³/мин.
- A ... Аэродинамическое сопротивление воздуховода наружного воздуха при расходе Q, Па.
- B ... Недостаток статического давления на входе кондиционера при расходе Q, Па.
- C ... Статическое давление, обеспечиваемое дополнительным вентилятором при расходе Q, Па.
- D ... Резерв по статическому давлению при задании расхода наружного воздуха Q, Па.
- E ... Статическое давление на внутреннем блоке при расходе Q, Па.
- Qa ... Возможный расход приточного воздуха с учетом пункта D, м³/мин.

3. ЭКСПЛУАТАЦИЯ С КАНАЛЬНЫМ ВЕНТИЛЯТОРОМ (ДОПОЛНИТЕЛЬНЫЙ ВЕНТИЛЯТОР)

• Канальный вентилятор работает одновременно с внутренним блоком.

- 1) Подключите ответную часть разъема (опция PAC-SA88HA-E) к разъему CN51 на плате управления внутреннего блока.
- 2) Подключите реле на 12 В постоянного тока между желтым (ЖЕЛ) и оранжевым (ОРАН) проводами.

МВ: электромагнитное реле для включения питания канального вентилятора.

Х: дополнительное реле (12 В постоянного тока, потребляемая мощность обмотки ≤ 1,0 Вт).

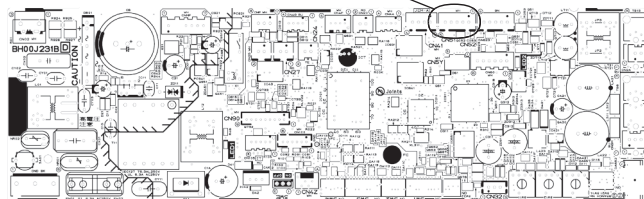
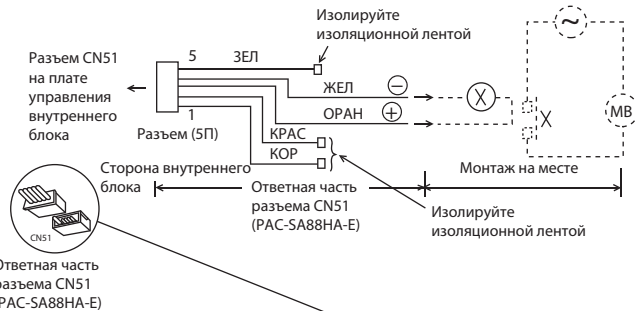

Максимальное расстояние между платой управления внутреннего блока и реле 10 м.

Плата управления внутреннего блока

4. УСТАНОВКА ГОРИЗОНТАЛЬНОЙ НАПРАВЛЯЮЩЕЙ

Горизонтальная направляющая каждого воздуховыпускного отверстия может быть зафиксирована в произвольном положении в рамках допустимого диапазона, в соответствии с условиями, в которых установлен блок.

Порядок установки

1. Отключите питающую сеть (выключите автоматический выключатель).
2. Отключите разъем двигателя направляющей по направлению стрелки, нажав защелку, как указано на рисунке ниже. Изолируйте отключенный разъем изоляционной лентой.



3. Вручную (осторожно) поверните направляющую в требуемое положение, в пределах диапазона, указанного в таблице ниже.

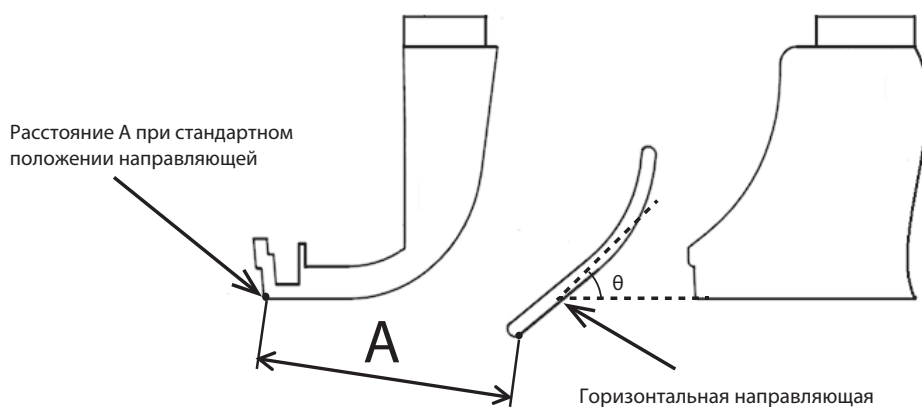

Допустимый диапазон установки направляющей

Стандартное положение	Угол $\theta = 21^\circ$ (горизонтально)	Угол $\theta = 24^\circ$	Угол $\theta = 39^\circ$	Угол $\theta = 42^\circ$	Угол $\theta = 45^\circ$ (вниз)
Расстояние А, мм	39	41	47	48	49

Примечание.

Может быть установлено любое произвольное значение от 39 мм до 49 мм.

Внимание 	Не устанавливайте направляющую вне указанного диапазона.
	Неправильная установка может вызвать образование конденсата или неисправность блока.

1. Уровень звукового давления

PLFY-WP-VFM-E

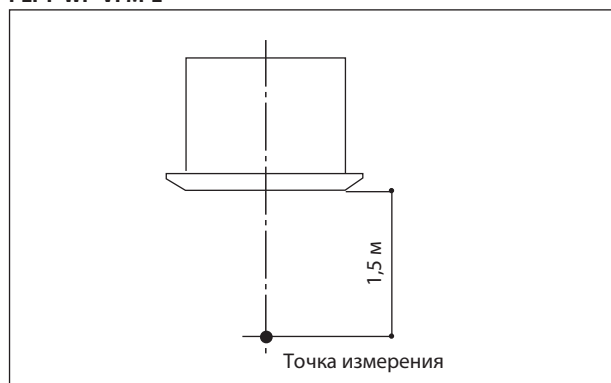

Уровень шума в безэховой камере: Низкая–Средняя–Высокая частота

Модель	Уровень звукового давления, дБА
PLFY-WP10VFM-E	25-26-27
PLFY-WP15VFM-E	25-26-29
PLFY-WP20VFM-E	27-29-31
PLFY-WP25VFM-E	27-30-34
PLFY-WP32VFM-E	27-33-41

* Измерения производятся в безэховой камере.

2. Кривые NC

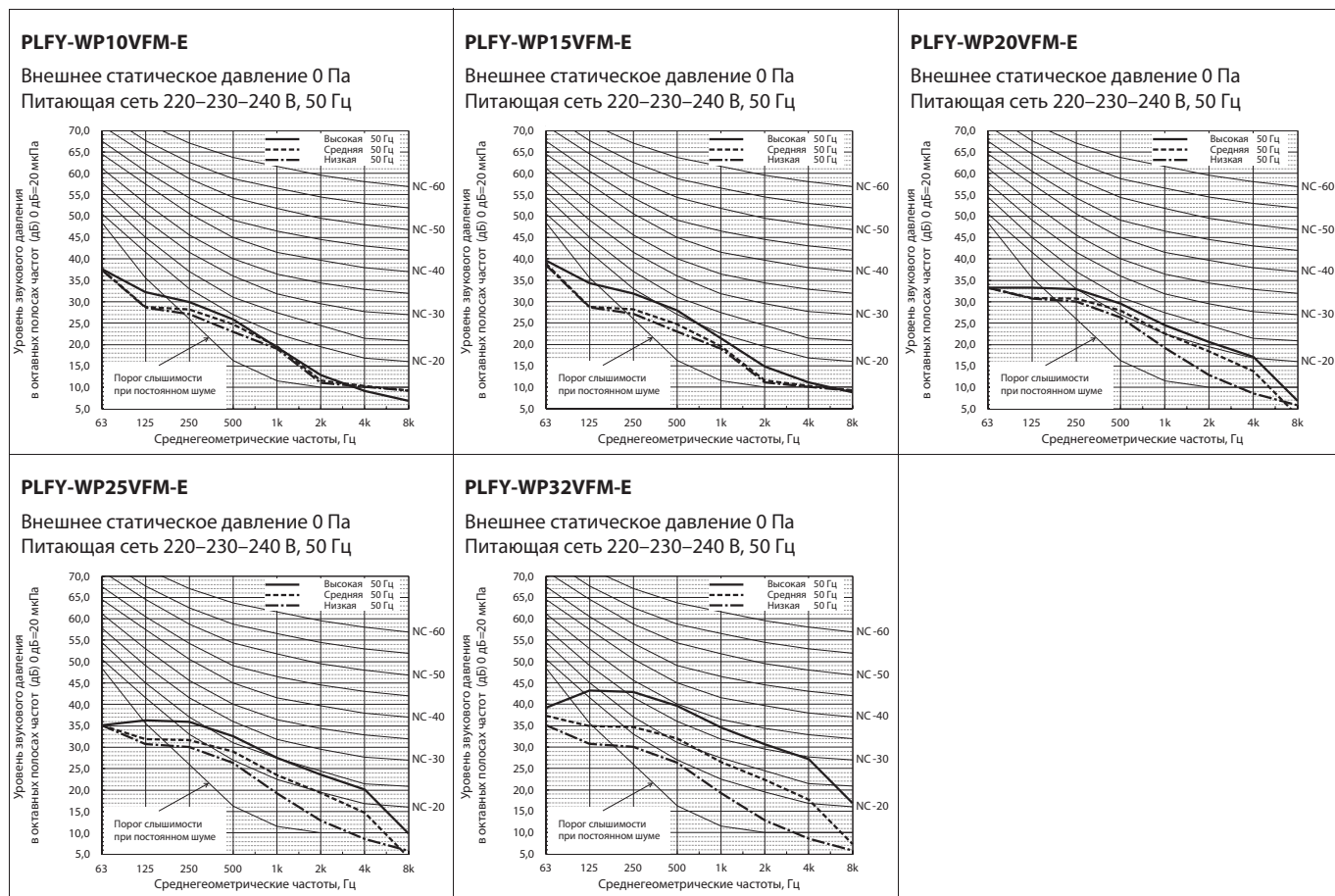

1. Распределение температуры

• PLFY-WP32VFM-E

Режим охлаждения (стандартные условия)

Угол подачи воздуха: 10°, 4 потока

Высота потолка: 2,7 м

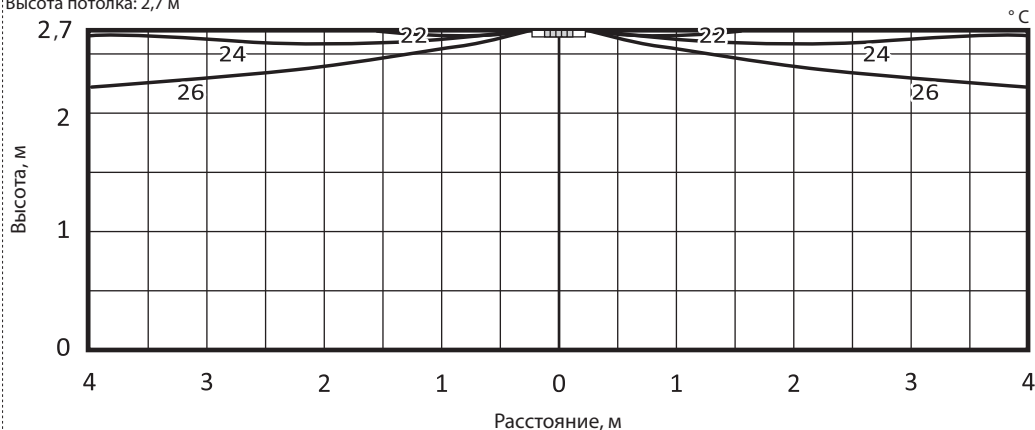

Режим нагрева (стандартные условия)

Угол подачи воздуха: 60°, 4 потока

Высота потолка: 2,7 м

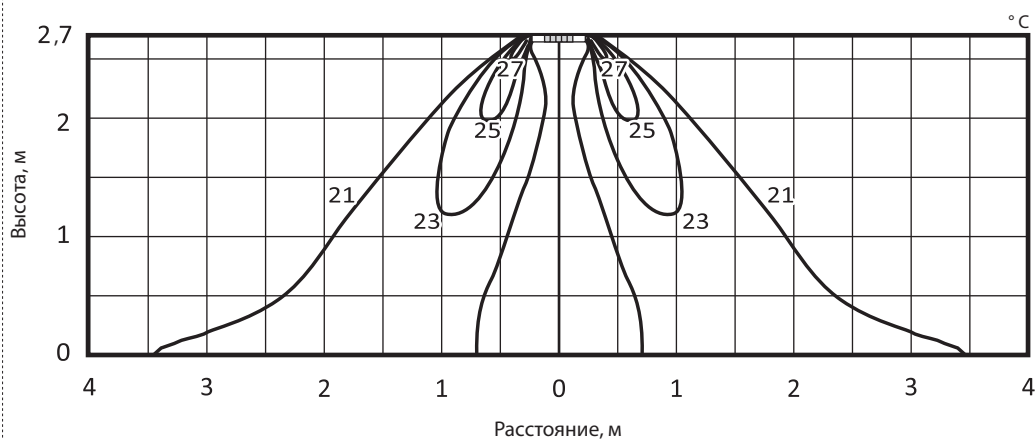

Примечание:

Представленные графики показывают стандартное распределение температуры воздуха при указанных выше условиях. В реальных условиях эксплуатации они могут отличаться в зависимости от температурных условий, высоты потолка, тепловой нагрузки, препятствий и т.д.

2. Распределение скорости воздушного потока

PLFY-WP32VFM-E

Режим охлаждения (стандартные условия)

Угол подачи воздуха: 10°, 4 потока

Высота потолка: 2,7 м

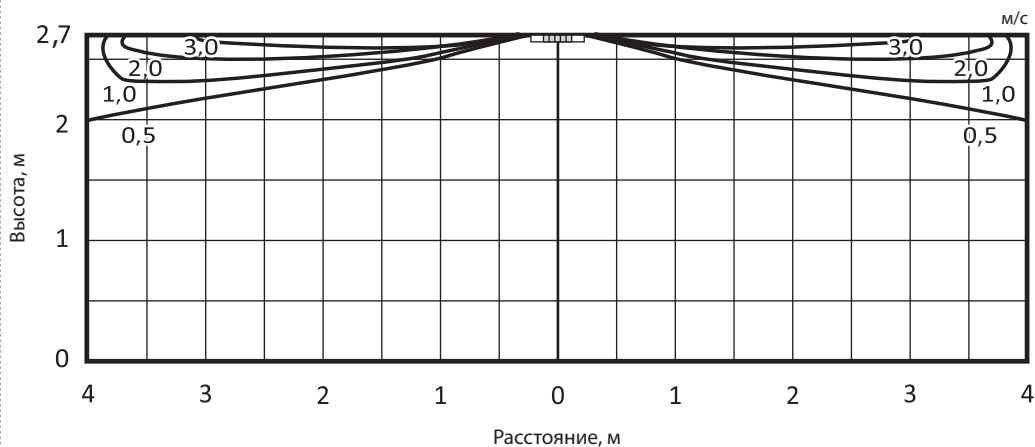

Режим нагрева (стандартные условия)

Угол подачи воздуха: 60°, 4 потока

Высота потолка: 2,7 м

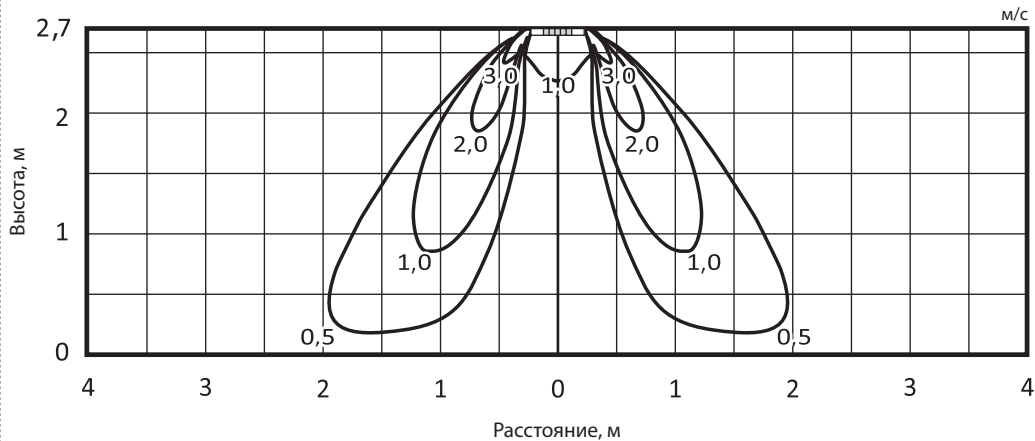

Примечание:

Представленные графики показывают стандартное распределение скорости воздушного потока при указанных выше условиях. В реальных условиях эксплуатации они могут отличаться в зависимости от температурных условий, высоты потолка, тепловой нагрузки, препятствий и т.д.

1. МЕРЫ ПРИ НАЛИЧИИ ОШИБОК ВО ВРЕМЯ ТЕСТОВОГО ЗАПУСКА

При обнаружении ошибок во время тестового запуска, на пульте управления отобразится код неисправности (или посредством светодиодов на наружном блоке) и система кондиционирования воздуха автоматически прекратит работу.

Чтобы определить характер неисправности и принять соответствующие меры по ее устранению, смотрите руководство по обслуживанию наружного блока.

Код	Неисправность	Неисправное устройство			Примечания
		Внутренний блок	Наружный блок	Пульт управления	
0403	Ошибка последовательной передачи данных		○		Ошибка передачи данных между платой управления и платой питания наружного блока.
1102	Ненормальная температура компрессора		○		Проверьте сохраненную ошибку 1202
1300	Ненормальное низкое давление		○		
1302	Ненормальное высокое давление		○		Проверьте сохраненную ошибку 1402
1500	Перегрев из-за низкой температуры нагнетания		○		Проверьте сохраненную ошибку 1600
1501	Недостаток хладагента		○		Проверьте сохраненную ошибку 1601
	Закрит клапан в режиме охлаждения		○		Проверьте сохраненную ошибку 1501
1508	Неисправность 4-х ходового клапана в режиме нагрева		○		Проверьте сохраненную ошибку 1608
2500	Утечка воды	○			
2502	Неисправность дренажного насоса (поплавок реле)	○			
	Негерметичный ручной воздухоотводчик	○			
2503	Неисправность дренажного датчика	○			
4100	Отключение тока компрессора (компрессор заблокирован)		○		Проверьте сохраненную ошибку 4350
4114	Неисправность вентилятора	○			
4210	Отключение компрессора по току перегрузки		○		
4220	Недостаточное/повышенное напряжение/ошибка АИМ/ обрыв фазы L1/ошибка сигнала синхронизации питания		○		Проверьте сохраненную ошибку 4320
4230	Ненормальная температура теплоотвода		○		Проверьте сохраненную ошибку 4330
4250	Неисправность блока питания		○		Проверьте сохраненную ошибку 4350
4400	Неисправность вентилятора		○		Проверьте сохраненную ошибку 4500
5101	Обрыв/замыкание термистора темп. воздуха в помещении (TH21)	○			
	Обрыв/замыкание термистора темп. компрессора (TH4)		○		Проверьте сохраненную ошибку 1202
5102	Обрыв/замыкание термистора темп. трубы/от НВС (TH22)	○			
	Обрыв/замыкание термистора темп. фреонпровода всасывания (TH6)		○		Проверьте сохраненную ошибку 1211
5103	Обрыв/замыкание термистора темп. трубы/к НВС (TH23)	○			
5105	Обрыв/замыкание термистора темп. жидкостного фреонпровода наружного блока (TH3)		○		Проверьте сохраненную ошибку 1205
5106	Обрыв/замыкание термистора темп. наружного воздуха (TH7)		○		Проверьте сохраненную ошибку 1221
5109	Обрыв/замыкание термистора темп. трубы теплообменника (TH2)		○		Проверьте сохраненную ошибку 1222
5110	Обрыв/замыкание термистора темп. теплоотвода (TH8)		○		Проверьте сохраненную ошибку 1214
5201	Неисправность датчика высокого давления (63HS)		○		Проверьте сохраненную ошибку 1402
5202	Неисправность датчика низкого давления (63LS)		○		Проверьте сохраненную ошибку 1400
5701	Неисправность контакта поплавок реле дренажа	○			
6600	Ошибка дублирования адреса	○	○	○	Определяется только M-NET пультом управления.
6602	Ошибка аппаратного обеспечения процессора передачи данных	○	○	○	Определяется только M-NET пультом управления.
6603	Линия передачи данных занята	○	○	○	Определяется только M-NET пультом управления.
6606	Ошибка связи с процессором передачи данных	○	○	○	Определяется только M-NET пультом управления.
6607	Отсутствует сигнал подтверждения (ACK)	○	○	○	Определяется только M-NET пультом управления.*
6608	Ошибка отсутствия ответа	○	○	○	Определяется только M-NET пультом управления.*
6831	Ошибка приема сигнала MA-пульта управления (нет приема)	○		○	Определяется только MA-пультом управления.
6832	Ошибка передачи сигнала MA-пульта управления	○		○	Определяется только MA-пультом управления.
6833	Ошибка передачи сигнала MA-пульта управления	○		○	Определяется только MA-пультом управления.
6834	Ошибка приема сигнала MA-пульта управления	○		○	Определяется только MA-пультом управления.
7100	Ошибка суммарной производительности		○		
7101	Ошибка установки кода производительности	○	○		
7102	Подключение чрезмерного количества блоков		○		
7105	Ошибка установки адреса		○		

Примечание.

1. Если наружный блок определяет ошибку «Отсутствует сигнал подтверждения (ACK)/Ошибка отсутствия ответа», внутренний блок воспринимается как остановленный и не предполагает неисправность.

* Неисправность блоков серии PWFY.

2. СПОСОБЫ ПРОВЕРКИ КОМПОНЕНТОВ

PLFY-WP10VFM-E.TH
PLFY-WP25VFM-E.TH

PLFY-WP15VFM-E.TH
PLFY-WP32VFM-E.TH

PLFY-WP20VFM-E.TH

Внутренние блоки

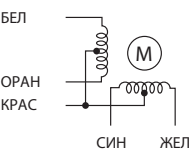
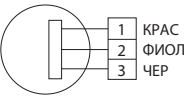
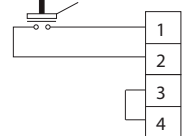
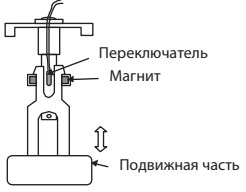
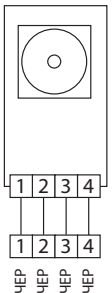
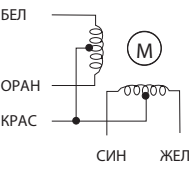
Наименование	Способ проверки и параметры																			
Термистор температуры в помещении (TH21) Термистор температуры трубы/от НВС-контроллера (TH22) Термистор температуры трубы/к НВС- контроллеру (TH23)	Отключите разъем и измерьте сопротивление тестером. (При окружающей температуре 10...30 °C.) <table border="1" style="margin-top: 10px;"> <thead> <tr> <th>Норма</th> <th>Неисправность</th> </tr> </thead> <tbody> <tr> <td>4,3...9,6 кОм</td> <td>Замыкание или обрыв</td> </tr> </tbody> </table> (Смотрите «2-1. Характеристическая кривая термистора»)		Норма	Неисправность	4,3...9,6 кОм	Замыкание или обрыв														
Норма	Неисправность																			
4,3...9,6 кОм	Замыкание или обрыв																			
Двигатель направляющей (MV) БЕЛ 	Измерьте сопротивление между зажимами тестером. (При окружающей температуре 20...30 °C.) <table border="1" style="margin-top: 10px;"> <thead> <tr> <th colspan="4">Норма</th> <th rowspan="2">Неисправность</th> </tr> <tr> <th>КРАС – ЖЕЛ</th> <th>КРАС – СИН</th> <th>КРАС – ОРАН</th> <th>КРАС – БЕЛ</th> </tr> </thead> <tbody> <tr> <td colspan="4" style="text-align: center;">300 Ом</td> <td rowspan="2">Замыкание или обрыв</td> </tr> <tr> <td colspan="4"></td> </tr> </tbody> </table>		Норма				Неисправность	КРАС – ЖЕЛ	КРАС – СИН	КРАС – ОРАН	КРАС – БЕЛ	300 Ом				Замыкание или обрыв				
Норма				Неисправность																
КРАС – ЖЕЛ	КРАС – СИН	КРАС – ОРАН	КРАС – БЕЛ																	
300 Ом				Замыкание или обрыв																
Дренажный насос (DP) 	<ol style="list-style-type: none"> Проверьте правильность работы поплавкового реле уровня дренажа. Проверьте работу дренажного насоса и слив воды в режиме охлаждения. Если вода не сливается, убедитесь, что код неисправности 2502 не отображается через 10 минут после начала работы. <p>Примечание. Дренажный насос для этой модели приводится в действие внутренним двигателем постоянного тока на плате управления, поэтому измерение сопротивления между зажимами невозможно.</p> <p>Норма КРАС - ЧЕР: Вход 13 В пост. тока → Вентилятор начинает вращаться. ФИОЛ - ЧЕР: Неисправность (код неисправности 2502), если выход 0...13 В (квадратный импульс) (5 импульсов/оборот) и количество оборотов не нормальное.</p>																			
Поплавковое реле уровня дренажа (FS) Подвижная часть 	Измерьте сопротивление между зажимами тестером. <table border="1" style="margin-top: 10px;"> <thead> <tr> <th>Подвижная часть</th> <th>Норма</th> <th>Неисправность</th> </tr> </thead> <tbody> <tr> <td>Сверху</td> <td>Замкнут</td> <td>Разомкнут</td> </tr> <tr> <td>Снизу</td> <td>Разомкнут</td> <td>Замкнут</td> </tr> </tbody> </table> 		Подвижная часть	Норма	Неисправность	Сверху	Замкнут	Разомкнут	Снизу	Разомкнут	Замкнут									
Подвижная часть	Норма	Неисправность																		
Сверху	Замкнут	Разомкнут																		
Снизу	Разомкнут	Замкнут																		
Датчик «3D i-See»* 	Включите питающую сеть при подключенном разъеме датчика «3D i-See» к разъему CN4Z на плате управления внутреннего блока. Для обнаружения соединения между платой управления внутреннего блока и платой датчика «3D i-See» произойдет обмен данными. <p>Норма: При включении, двигатель будет вращать датчик «3D i-See».</p> <p>Неисправен: При включении, датчик «3D i-See» вращаться не будет.</p> <p>Примечание. Напряжение между зажимами не может быть точно измерено, так как это импульсный выход.</p>																			
Двигатель датчика «3D i-See»* БЕЛ 	Измерьте сопротивление между зажимами тестером. (При окружающей температуре 20...30 °C.) <table border="1" style="margin-top: 10px;"> <thead> <tr> <th colspan="4">Норма</th> <th rowspan="2">Неисправность</th> </tr> <tr> <th>КРАС-ЖЕЛ</th> <th>КРАС-СИН</th> <th>КРАС-ОРАН</th> <th>КРАС-БЕЛ</th> </tr> </thead> <tbody> <tr> <td colspan="4" style="text-align: center;">250 Ом</td> <td rowspan="2">Замыкание или обрыв</td> </tr> <tr> <td colspan="4"></td> </tr> </tbody> </table>		Норма				Неисправность	КРАС-ЖЕЛ	КРАС-СИН	КРАС-ОРАН	КРАС-БЕЛ	250 Ом				Замыкание или обрыв				
Норма				Неисправность																
КРАС-ЖЕЛ	КРАС-СИН	КРАС-ОРАН	КРАС-БЕЛ																	
250 Ом				Замыкание или обрыв																

* Датчик «3D i-See» входит в опцию PAC-SF1ME-E («Датчик «3D I-SEE» для декоративной панели SLP-2FAL).

2-1. Характеристическая кривая термистора

Термистор низкой температуры

- Термистор температуры воздуха в помещении (TH21)
- Термистор температуры трубы/от НВС-контроллера (TH22)
- Термистор температуры трубы/к НВС-контроллеру (TH23)

Термистор $R_0 = 15 \text{ кОм} \pm 3 \%$
 Константа $B = 3480 \pm 2 \%$

$$R_t = 15 \exp \left(3480 \left(\frac{1}{273+t} - \frac{1}{273} \right) \right)$$

0 °C	15 кОм
10 °C	9,6 кОм
20 °C	6,3 кОм
25 °C	5,2 кОм
30 °C	4,3 кОм
40 °C	3,0 кОм

Термистор датчика дренажа

Термистор $R_0 = 6,0 \text{ кОм} \pm 5 \%$
 Константа $B = 3390 \pm 2 \%$

$$R_t = 6 \exp \left(3390 \left(\frac{1}{273+t} - \frac{1}{273} \right) \right)$$

0 °C	6,0 кОм
10 °C	3,9 кОм
20 °C	2,6 кОм
25 °C	2,2 кОм
30 °C	1,8 кОм
40 °C	1,3 кОм
60 °C	0,6 кОм

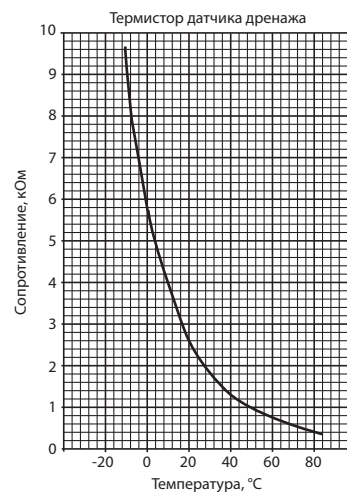
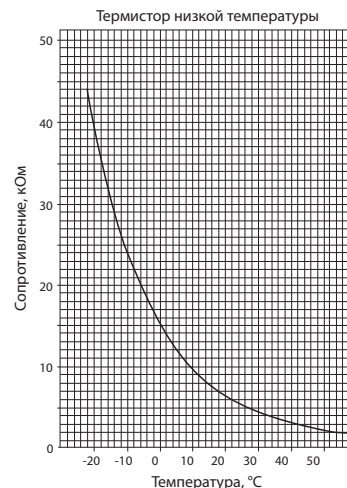

2-2. Вентилятор с двигателем постоянного тока (двигатель вентилятора/плата управления внутреннего блока)

Способ проверки двигателя вентилятора внутреннего блока (двигатель вентилятора/плата управления внутреннего блока)

1. Примечания:







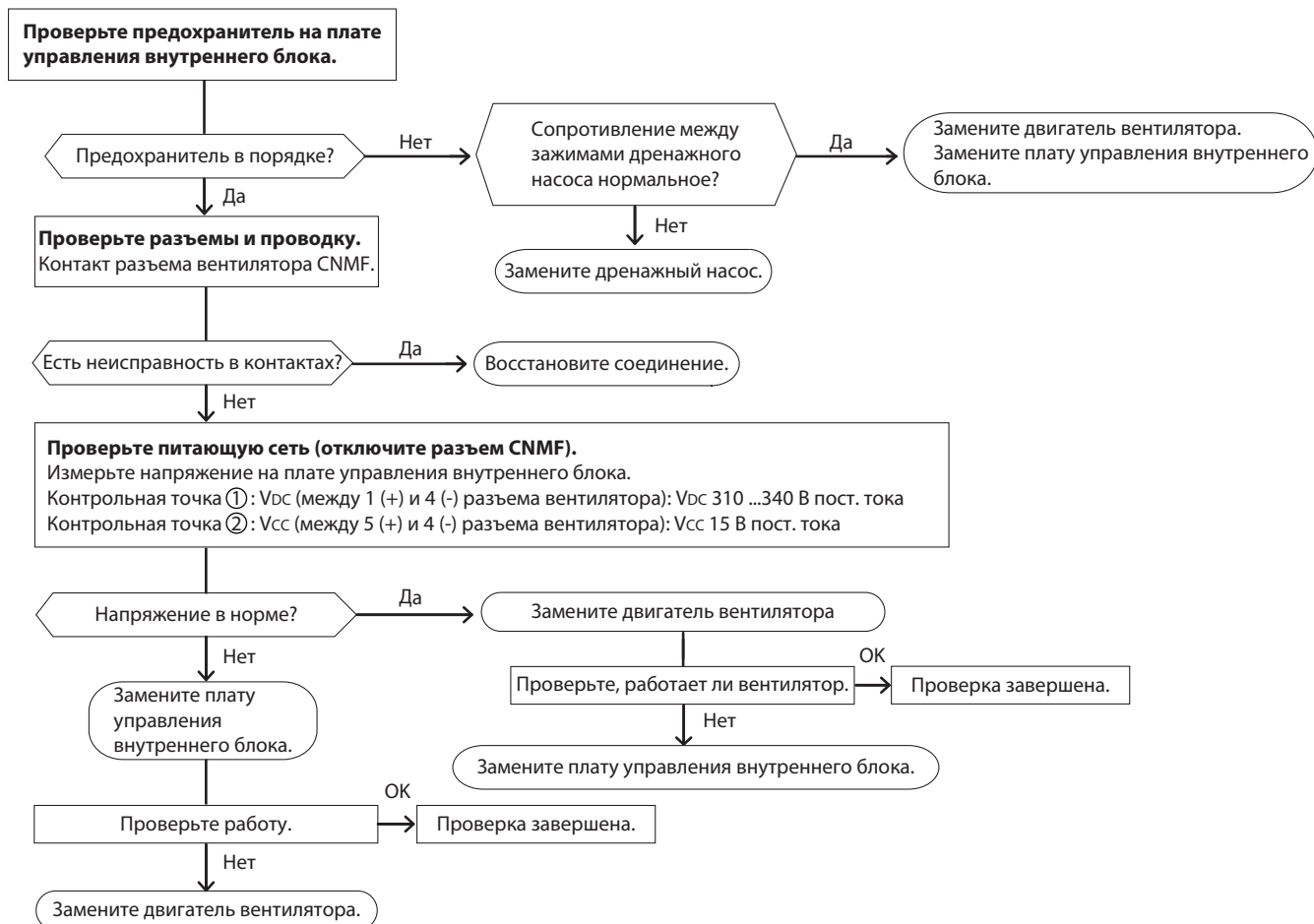





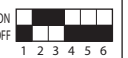

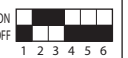

- К разъему CNMF двигателя вентилятора подведено высокое напряжение. Будьте осторожны при обслуживании.
- Не отключайте разъем CNMF при включенном питании. Несоблюдение этого требования может привести к неисправности платы управления внутреннего блока и двигателя вентилятора.

2. Диагностика:

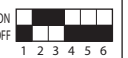
Симптом: вентилятор внутреннего блока не вращается.

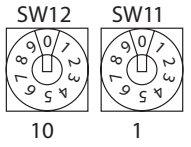
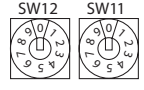
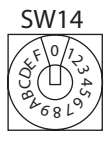

3. ФУНКЦИИ DIP-ПЕРЕКЛЮЧАТЕЛЕЙ











Переключатель	№	Назначение	Действие переключателя		Установка SW	Примечания																
			ON	OFF																		
SW1 выбор функций	1	Положение термистора температуры в помещении	Встроенный в пульт управления	На внутреннем блоке	При остановленном блоке	Плата управления внутреннего блока Заводские настройки ON OFF 																
	2	Определение загрязнения фильтра	Определяется	Не определяется																		
	3	Срок до очистки фильтра	2500 часов	100 часов																		
	4	Подача наружного воздуха	Действует	Не действует																		
	5	Переключение отображения пульта	Отображение сигнала ВКЛ термостата	Индикация ВКЛ/ОТКЛ вентилятора																		
	6	—	—	—																		
	7	Расхода воздуха в режиме нагрева при ОТКЛ термостате	Низкий (*1)	Сверх низкий (*1)																		
	8	—	Настраиваемый расход (*1)	Зависит от установки SW1-7																		
	9	Перезапуск после сбоя питания	Действует	Не действует																		
	0	ВКЛ/ОТКЛ. питания выключателем	Действует	Не действует																		
SW2 установка индекса производительности	1-6	<table border="1"> <thead> <tr> <th>Индекс</th> <th>SW 2</th> <th>Индекс</th> <th>SW 2</th> <th>Индекс</th> <th>SW 2</th> </tr> </thead> <tbody> <tr> <td>WP10</td> <td></td> <td>WP20</td> <td></td> <td>WP32</td> <td></td> </tr> <tr> <td>WP15</td> <td></td> <td>WP25</td> <td></td> <td></td> <td></td> </tr> </tbody> </table>	Индекс	SW 2	Индекс	SW 2	Индекс	SW 2	WP10		WP20		WP32		WP15		WP25				До включения питания блока	Плата управления внутреннего блока Заводские настройки Установите для каждого индекса производительности.
		Индекс	SW 2	Индекс	SW 2	Индекс	SW 2															
		WP10		WP20		WP32																
		WP15		WP25																		
		1	Только охлаждение/тепловой насос	Только охлаждение	Тепловой насос	При остановленном блоке	Плата управления внутреннего блока Заводские настройки Установите для каждого индекса производительности. ON OFF 															
		2	—	—	—																	
3	—	—	—																			
4	Настройка положения установки датчика i-See	Схема настройки ③	Схема настройки ①																			
5	Угол горизонтальной направляющей	Вторая установка	Первая установка																			
6	—	—	—																			
7	—	—	—																			
8	Нагрев на 4 градуса выше	Действует	Не действует																			
9	—	—	—																			
0	—	—	—																			
SW11 установка единиц адреса SW12 установка десятков адреса	Поворотный переключатель		Установка адреса должна выполняться при использовании M-NET пульта управления.		До включения питания блока	Плата управления внутреннего блока Заводские настройки 																
			Переключатель используется при работе внутреннего блока с наружным блоком серии R2.				Плата управления внутреннего блока Заводские настройки 															

*1. Смотрите Таблицу А ниже.

Таблица А

SW1-7	SW1-8	
OFF	OFF	Сверх низкий
ON	OFF	Низкий
OFF	ON	Настраиваемый
ON	ON	Отсутствует

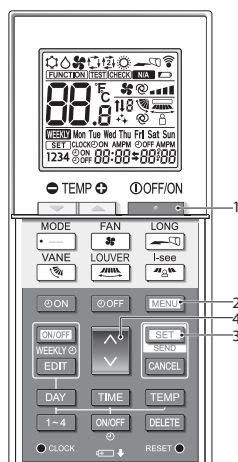
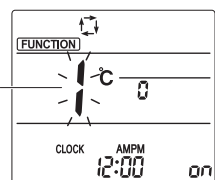
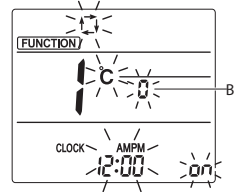
Продолжение на следующей странице

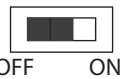
Переключатель	№	Назначение	Действие переключателя		Установка SW	Примечания																																								
			ON	OFF																																										
SW21 выбор функций	1	Выбор высоты потолка	Зависит от настройки SW21-1, SW21-2		Во время работы или при остановленном блоке	Заводские настройки ON  OFF  1 2 3 4 5 6																																								
	2																																													
	3	—	—																																											
	4	—	—																																											
	5	—	—																																											
	6	—	—																																											
				<table border="1"> <thead> <tr> <th></th> <th>SW21-1</th> <th>SW21-2</th> <th>Высота</th> </tr> </thead> <tbody> <tr> <td>Низкий потолок</td> <td>—</td> <td>ON</td> <td>2,5 м</td> </tr> <tr> <td>Стандартный</td> <td>OFF</td> <td>OFF</td> <td>2,7 м (по умолчанию)</td> </tr> <tr> <td>Высокий потолок</td> <td>ON</td> <td>OFF</td> <td>3,0 м</td> </tr> </tbody> </table>		SW21-1	SW21-2	Высота	Низкий потолок	—	ON	2,5 м	Стандартный	OFF	OFF	2,7 м (по умолчанию)	Высокий потолок	ON	OFF	3,0 м																										
	SW21-1	SW21-2	Высота																																											
Низкий потолок	—	ON	2,5 м																																											
Стандартный	OFF	OFF	2,7 м (по умолчанию)																																											
Высокий потолок	ON	OFF	3,0 м																																											
SW22 выбор функций	Переключатель	<table border="1"> <thead> <tr> <th>Действие</th> <th>ON</th> <th>OFF</th> </tr> </thead> <tbody> <tr> <td>1</td> <td>—</td> <td>—</td> </tr> <tr> <td>2</td> <td>—</td> <td>—</td> </tr> <tr> <td>3 № пары беспроводного пульта управления</td> <td colspan="2" rowspan="2">Зависит от установки SW22-3, 22-4</td> </tr> <tr> <td>4 № пары беспроводного пульта управления</td> </tr> </tbody> </table> <ul style="list-style-type: none"> Для управления каждым внутренним блоком с помощью каждого пульта дистанционного управления, при установке двух и более блоков рядом, необходима установка номера пары. Возможны 4 схемы настройки номера пары. (Схемы настройки A...D.) Выполните установку переключателей J41 и J42 на плате управления внутреннего блока для установки номера пары для дистанционного пульта управления. При управлении с помощью одного пульта управления установка номера пары не требуется. <p>Настройка внутреннего блока</p> <ul style="list-style-type: none"> Удалите переключики J41 и J42 на плате управления внутреннего блока в соответствии с таблицей ниже. <p>Номер пары дистанционного пульта управления:</p> <ul style="list-style-type: none"> Настройка (Рис. 1 (A)): <ol style="list-style-type: none"> Нажмите кнопку  ① для остановки кондиционера. Нажмите кнопку  ②. Убедитесь, что на дисплее отображается функция «1», затем нажмите кнопку  ③. Отобразится экран настройки отображения. (Рис. 2) <ul style="list-style-type: none"> Изменение номера пары (Рис. 2 (B)) <ol style="list-style-type: none"> Нажмите кнопку  ④. Каждое нажатие кнопки  ④ изменяет номер пары 0...3. Нажмите кнопку  ③ для проверки настройки. Нажмите кнопку  ②. <table border="1"> <thead> <tr> <th colspan="2">SW22 внутреннего блока</th> <th colspan="2">№ пары беспроводного пульта управления</th> <th></th> </tr> <tr> <th>SW22-3</th> <th>SW22-4</th> <th></th> <th></th> <th></th> </tr> </thead> <tbody> <tr> <td>ON</td> <td>ON</td> <td>0</td> <td></td> <td>Заводские настройки</td> </tr> <tr> <td>OFF</td> <td>ON</td> <td>1</td> <td></td> <td>—</td> </tr> <tr> <td>ON</td> <td>OFF</td> <td>2</td> <td></td> <td>—</td> </tr> <tr> <td>OFF</td> <td>OFF</td> <td>3...9</td> <td></td> <td>—</td> </tr> </tbody> </table>	Действие	ON	OFF	1	—	—	2	—	—	3 № пары беспроводного пульта управления	Зависит от установки SW22-3, 22-4		4 № пары беспроводного пульта управления	SW22 внутреннего блока		№ пары беспроводного пульта управления			SW22-3	SW22-4				ON	ON	0		Заводские настройки	OFF	ON	1		—	ON	OFF	2		—	OFF	OFF	3...9		—	<p>Во время работы или при остановленном блоке</p>   <p>Рис. 1</p>  <p>Рис. 2</p>
		Действие	ON	OFF																																										
1	—	—																																												
2	—	—																																												
3 № пары беспроводного пульта управления	Зависит от установки SW22-3, 22-4																																													
4 № пары беспроводного пульта управления																																														
SW22 внутреннего блока		№ пары беспроводного пульта управления																																												
SW22-3	SW22-4																																													
ON	ON	0		Заводские настройки																																										
OFF	ON	1		—																																										
ON	OFF	2		—																																										
OFF	OFF	3...9		—																																										
SWE тестовый запуск дренажного насоса	Переключатель	<p>Дренажный насос и вентилятор включаются одновременно после установки переключателя SWE в положение ВКЛ и включения питания.</p>  <p>Переключатель SWE выключен после тестового запуска.</p>	<p>Во время работы</p> 																																											

4. КОНТРОЛЬНЫЕ ТОЧКИ

Плата управления внутреннего блока

PLFY-WP10VFM-E.TH
PLFY-WP25VFM-E.TH

PLFY-WP15VFM-E.TH
PLFY-WP32VFM-E.TH

PLFY-WP20VFM-E.TH

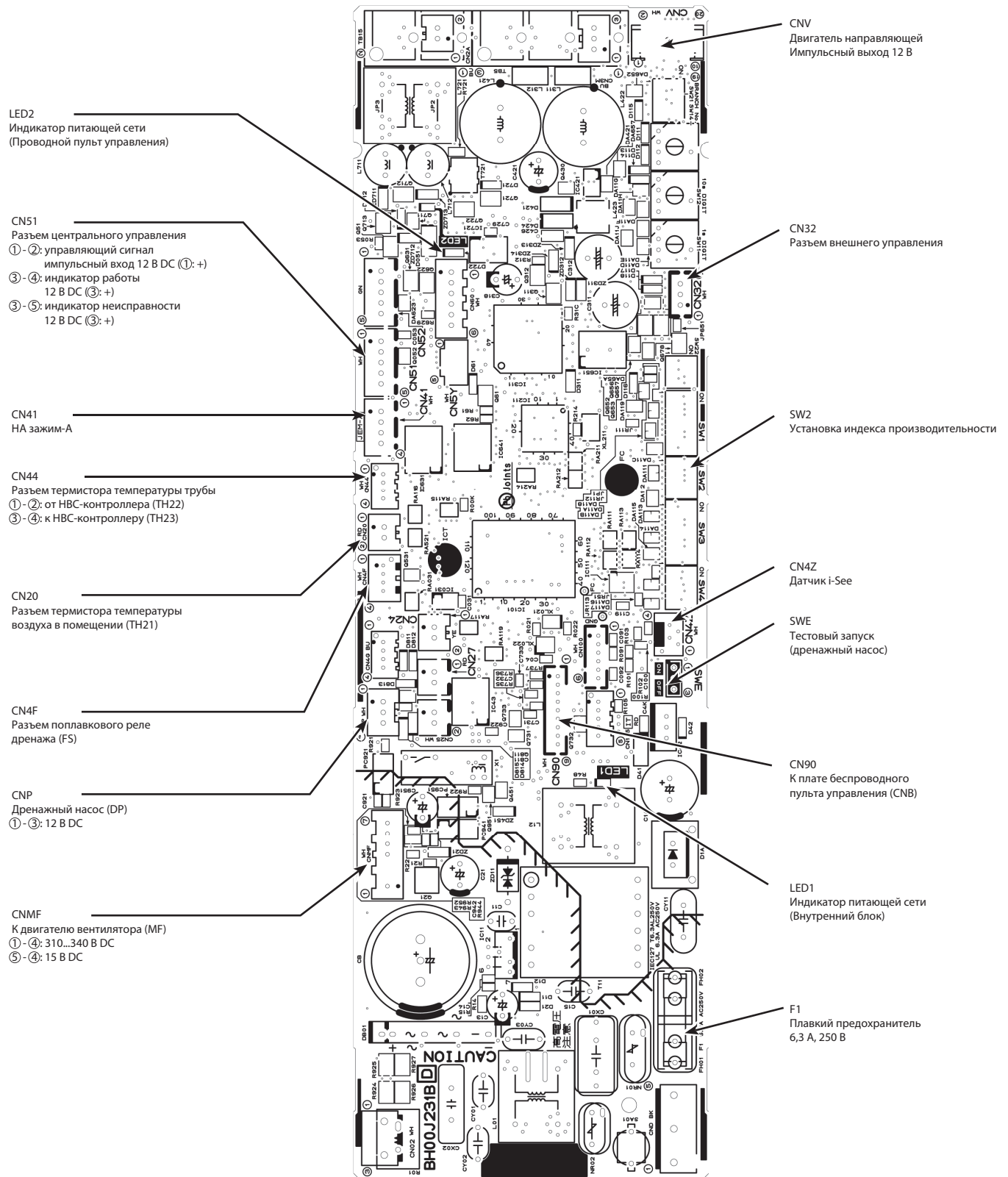

Примечания:

- DC: постоянный ток, AC: переменный ток.
- Напряжение 12 В DC, указанное на этой странице, указывает диапазон напряжения 11,5...13,7 В DC.

	Наименование	Описание	Страница
1	PAR-U02MEDA	Проводной ME-пульт управления	34
2	PAR-40MAAG	Полнофункциональный проводной MA-пульт управления	35
3	PAC-YT52CRA	Упрощенный проводной MA-пульт управления	36
4	PAR-CT01MAR-SB/PB	Сенсорный проводной MA-пульт управления	37
5	PAR-FL32MA	ИК-пульт дистанционного управления	39
6	MAC-567IF-E	WiFi интерфейс для местного и удаленного управления	40
7	SLP-2FAL	Декоративная панель с приемником ИК-сигналов	96
8	PAC-SF1ME-E	Датчик «3D I-SEE» для декоративной панели SLP-2FAL	96
9	PAR-SL100A-E	ИК-пульт управления с расширенными возможностями	97

SLP-2FAL Декоративная панель с приемником ИК-сигналов

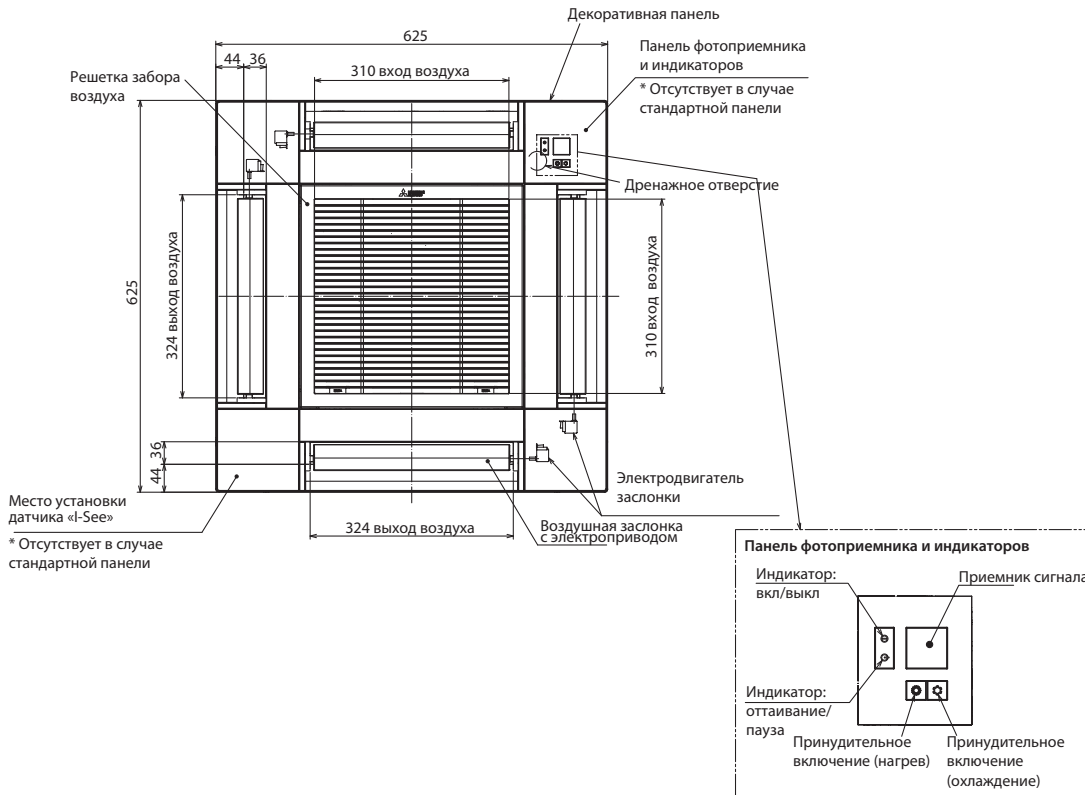

PAC-SF1ME-E Датчик «3D I-SEE» для декоративной панели

Датчик «3D I-SEE» контролирует температуру поверхности пола или стен обслуживаемого помещения. Это позволяет исключить образование холодных зон (в режиме нагрева) и горячих зон (в режиме охлаждения). В результате датчик позволяет увеличить энергоэффективность системы кондиционирования воздуха.

Примечание.

Во избежание образования конденсата убедитесь, что отсутствуют зазоры между блоком, декоративной панелью и потолком.

Наименование	Датчик 3 D I-SEE (угол декоративной панели)	Пластиковая стяжка	
Количество	1	2	
Внешний вид			

Подробная информация по установке датчика изложена в руководстве по установке.

PAR-SL100A-E

ИК-пульт управления с расширенными возможностями

Внешний вид



Размеры

Единицы измерения: мм

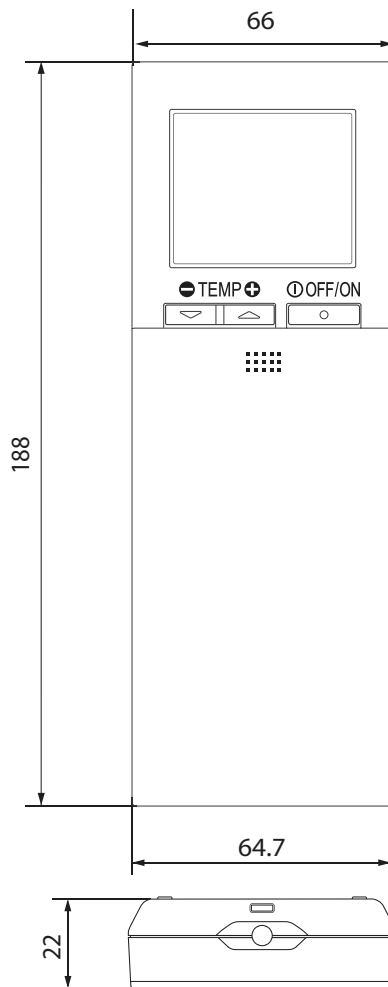

Описание

Беспроводной пульт дистанционного управления (требуется приемник ИК-сигналов).

Применяется в моделях

- PLFY-WP-VFM-E
- PLFY-WP-VBM-E*

* Требуется приемник ИК-сигналов PAR-SA9FA-E.

Спецификация

Компонент	Кол-во
Беспроводной пульт управления	1
Кронштейн для пульта управления	1
Батарейки "AA" (LR6)	2
Самонарезающие винты 3,5x16	2
Инструкция по монтажу	1
Указания по начальной настройке	1

Внутренние блоки



PLFY-WP•VBM-E

Содержание раздела

Внутренние блоки КАССЕТНОГО типа (VBM)

98

1. Спецификация	99
2. Размеры и центр тяжести	100
3. Схема электрических соединений	102
4. Электрические характеристики	103
5. Схема гидравлического контура	104
6. Подача воздуха в помещение	105
7. Шумовые характеристики	108
8. Распределение температуры и скорости воздуха	109
9. Поиск неисправностей	111
10. Специальные функции	118
11. Опции	123

Типоразмер		P10	P15	P20	P25	P32	P40	P50	P63	P71	P80	P100	P125
Холодопроизводительность	кВт	1,2	1,7	2,2	2,8	3,6	4,5	5,6	7,1	8,0	9,0	11,2	14,0
Теплопроизводительность	кВт	1,4	1,9	2,5	3,2	4,0	5,0	6,3	8,0	9,0	10,0	12,5	16,0
PLFY-WP•VBM-E						●	●	●					

Модель		PLFY-WP32VBM-E	PLFY-WP40VBM-E	PLFY-WP50VBM-E		
Питающая сеть		220-240 В, 1 фаза, 50 Гц				
Холодопроизводительность (номинальная)	*1	кВт	3,6	4,5	5,6	
	*1	ккал/час	3100	3900	4800	
	*1	БТЕ/час	12 300	15 400	19 100	
	Потребляемая мощность		кВт	0,04	0,04	0,05
	Рабочий ток		А	0,35	0,35	0,45
Теплопроизводительность (номинальная)	*2	кВт	4,0	5,0	6,3	
	*2	ккал/час	3400	4300	5400	
	*2	БТЕ/час	13 600	17 100	21 500	
	Потребляемая мощность		кВт	0,03	0,03	0,04
	Рабочий ток		А	0,28	0,28	0,38
Внешние панели		листовая оцинкованная сталь				
Габаритные размеры В × Ш × Г		мм	258 × 840 × 840			
Масса		кг	22			
Декоративная панель	Модель		PLP-6BA, PLP-6BAJ			
	Цвет		MUNSELL (6.4Y 8.9/0.4)			
	Размеры В × Ш × Г		мм	35 × 950 × 950		
	Масса		кг	13		
Теплообменник		оробреннная труба (алюминиевые ребра, медная труба)				
		Объем воды	л	1,5		
Вентилятор	Тип × количество		Радиальный × 1			
	Внешнее статическое давление	Па	0			
		мм Н ₂ O	0			
	Тип электродвигателя		Двигатель постоянного тока			
	Мощность	кВт	0,05			
	Привод		Непосредственный привод			
Расход воздуха (низк-сред2-сред1-выс)	м ³ /мин	13 – 14 – 15 – 16	13 – 14 – 15 – 16	13 – 15 – 17 – 19		
	л/с	217 – 233 – 250 – 267	217 – 233 – 250 – 267	217 – 250 – 283 – 317		
Уровень звук. давления (низк-сред-выс) измерен в беззвонной камере		дБА	27 – 29 – 30 – 31	27 – 29 – 30 – 31	27 – 30 – 32 – 34	
Материал термоизоляции		Полистирол				
Воздушный фильтр		Полипропилен с ячеистой структурой				
Защитные устройства		Плавкий предохранитель				
Контроль расхода хладагента		—				
Совместимые наружные блоки и НВС-контроллеры		PURY-P·YNW-A1, CMB-WM·V-AA(AB)				
Диаметр труб гидравлического контра *3,*4	вход	дюйм	резьба Rc 3/4			
	выход	дюйм	резьба Rc 3/4			
Диаметр дренажной трубы		мм (дюйм)	Наружный диам. Ø32 (1 1/4")			
Опции	Декоративная панель *5		PLP-6BA			
	Декоративная панель с механизмом спуска/подъема фильтра *5		PLP-6BAJ			
Примечания		Крепление блока, подсоединение воздухопроводов, теплоизоляция, выполнение электрических соединений, а также другие вопросы изложены в «Инструкции по монтажу».				

Примечания:	*1 Номинальные условия: охлаждение	*2 Номинальные условия: нагрев	Единицы измерения ккал = кВт × 860 БТЕ/час = кВт × 3412 куб.фут.мин = м ³ /мин × 35,31 футы = кг/0,4536
	в помещении: 27 °C DB/19 °C WB снаружи: 35 °C DB длина фреонапрооводов: 7,5 м перепад высот: 0 м	20 °C DB 7 °C DB/6 °C WB 7,5 м 0 м	
* Номинальные условия 1 и 2 соответствуют стандарту JIS B8615-1.		°C DB - температура по сухому термометру;	
* В связи с постоянной модернизацией оборудования данная спецификация может быть изменена без предварительного уведомления.		°C WB - температура по влажному термометру.	
*3 На выходе внутреннего блока необходимо установить запорный клапан.		* В данной спецификации параметры округлены.	
*4 Рядом с запорным клапаном следует установить сетчатый фильтр (с ячейкой 40 или менее).			
*5 Кассетные внутренние блоки PLFY-WP·VBM-E используются только вместе с декоративной панелью.			
*6 Внутренние блоки, установленные на одном ответвлении, следует объединить в одну группу.			

PLFY-WP32, 40, 50VBM-E

Ед. измерения: мм

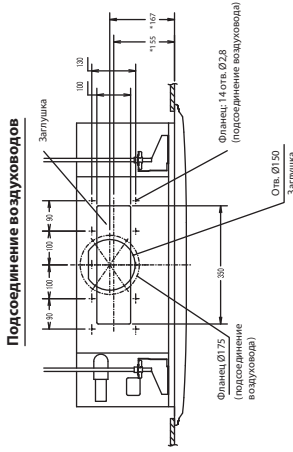

Отверстие заборя наружного воздуха

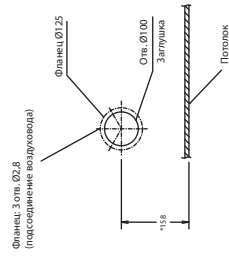

Стандартная декоративная панель: P-P-6BA/P-P-6BAMD



Декоративная панель с механизмом спуска/подъема фильтра: P-P-6B/J

Декоративная панель с приемником ИК сигнала: P-P-6BALM

Выключатель принудительного включения (нагрев) и выключатель аварийного спуска/подъема фильтра (стус).

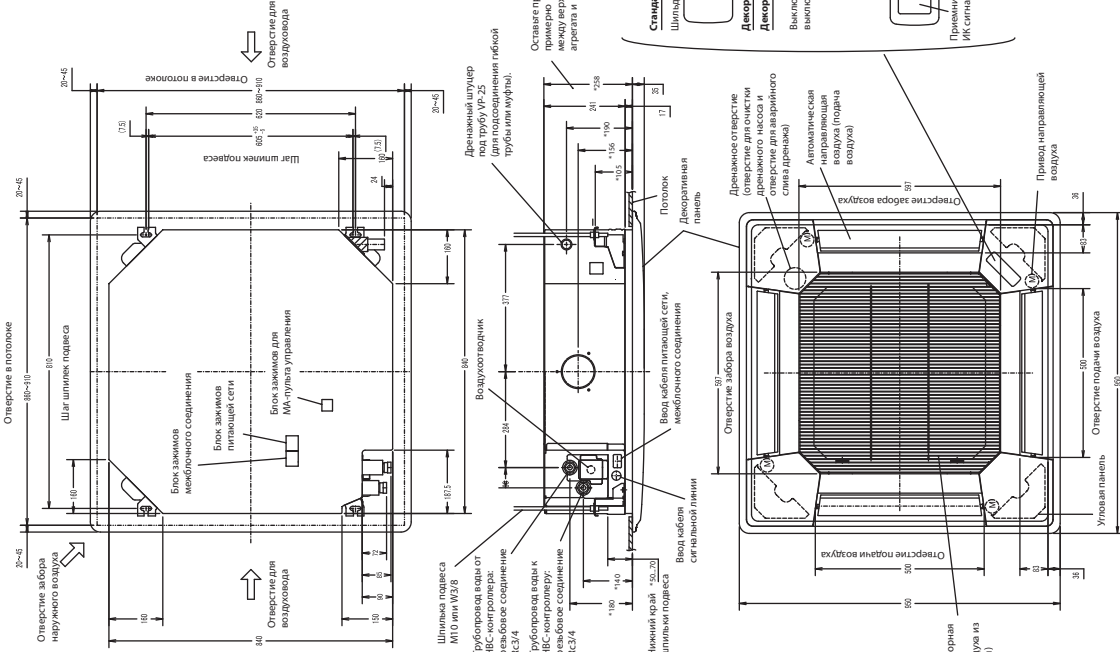
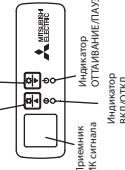

- Примечания:**
1. Выберите декоративную панель из подходящих декоративных панелей.
 2. Для дренажного трубопровода используйте трубу ПВХ VP-25 (наружный диаметр 32 мм). Дренажный насос входит в комплект поставки. Максимальный подъем 850 мм от потолка.
 3. Используйте шпильки подвеса M10 или W3/8. (Приобретаются на месте)
 4. Электропанель может быть демонтирована в целях обслуживания. Убедитесь в отсутствие излишнего натяжения на подключаемых проводах сигнальных линий и линий питания.
 5. Высота установки внутреннего блока должна быть выбрана с учетом крепления декоративной панели.
 6. При установке дополнительного высокоэффективного фильтра с корпусом смотрите соответствующие чертежи:
 - Необходимо предусмотреть свободное пространство 400 мм или более между балкой/плитой перекрытия и потолком для монтажа.
 - Добавьте 135 мм к каждому размеру отмеченному (*).
 - Дополнительный высокоэффективный фильтр поставляется и используется только совместно с корпусом для фильтра.
 7. При монтаже воздуховодов обязательно образование конденсата. (Это может привести к падению капель.)
 8. Необходимое свободное пространство для монтажа/обслуживания указано на рисунке справа.

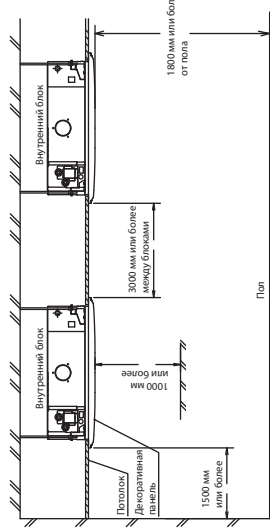

Декоративная панель с механизмом спуска/подъема фильтра

Расстояние спуска/подъема воздуховодной решетки с фильтром

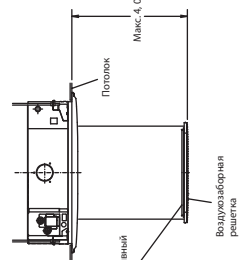

PLFY-WP32, 40, 50VBM-E

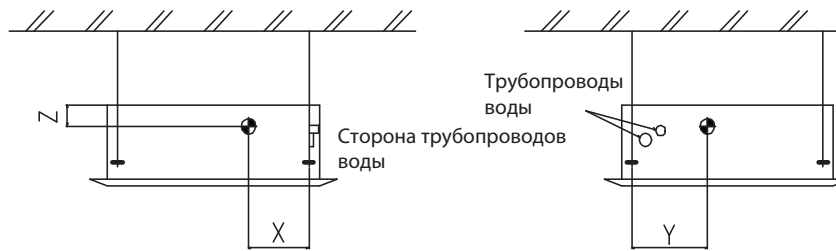

Ед. измерения: мм

Модель	X	Y	Z
PLFY-WP32VBM-E	280	400	105
PLFY-WP40VBM-E	280	400	105
PLFY-WP50VBM-E	280	400	105

PLFY-WP32, 40, 50VBM-E

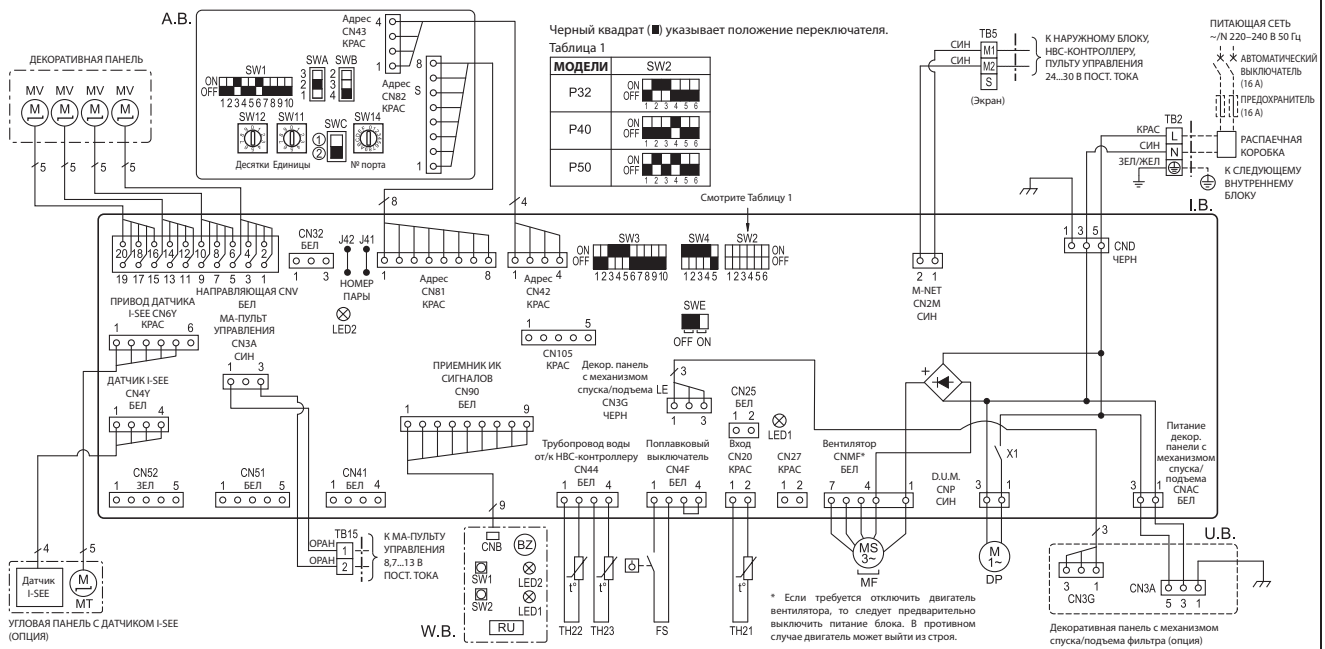

Примечания:

1. При обслуживании наружного блока смотрите схему электрических подключений наружного блока.
2. Подключайте МА-пульта управления к разъему TB15. (Проводка пульты управления без соблюдения полярности).
3. Подключайте M-NET к разъему TB5. (Линия передачи данных без соблюдения полярности).
4. Зажим S на TB5 предназначен для подключения экранирующей оплетки кабеля.
5. Символы, используемые на схеме электрических подключений:
 - : блок зажимов;
 - : разъем.
6. Установка DIP-переключателя SW2 зависит от производительности, смотрите Таблицу 1.

ОБОЗНАЧЕНИЯ

СИМВОЛ	НАИМЕНОВАНИЕ	СИМВОЛ	НАИМЕНОВАНИЕ	СИМВОЛ	НАИМЕНОВАНИЕ
I.B.	ПЛАТА УПРАВЛЕНИЯ ВНУТРЕННЕГО БЛОКА	DP	ДРЕНАЖНЫЙ НАСОС	A.B.	АДРЕСНАЯ ПЛАТА
CN27	РАЗЪЕМ	FS	ПОПЛАВКОВЫЙ ВЫКЛЮЧАТЕЛЬ	SWA	ПЕРЕКЛЮЧАТЕЛЬ
CN32	РАЗЪЕМ	MF	ДВИГАТЕЛЬ ВЕНТИЛЯТОРА	SWB	ПЕРЕКЛЮЧАТЕЛЬ
CN51	РАЗЪЕМ	MV	ДВИГАТЕЛЬ НАПРАВЛЯЮЩЕЙ	SWC	ПЕРЕКЛЮЧАТЕЛЬ
CN52	РАЗЪЕМ	TB2	БЛОК ЗАЖИМОВ	SW1	ПЕРЕКЛЮЧАТЕЛЬ
CN105	СОЕДИНИТЕЛЬ РАЗЪЕМОВ	TB5	БЛОК ЗАЖИМОВ	SW11	ПЕРЕКЛЮЧАТЕЛЬ
FUSE	ПЛАВКИЙ ПРЕДОХРАНИТЕЛЬ 6,3 А 250 В	TB15	БЛОК ЗАЖИМОВ	SW12	ПЕРЕКЛЮЧАТЕЛЬ
LED1	ИНДИКАТОР ПИТАНИЯ (НА ПЛАТЕ УПРАВЛЕНИЯ)	TH21	ТЕРМИСТОР	SW14	ПЕРЕКЛЮЧАТЕЛЬ
LED2	ИНДИКАТОР ПИТАНИЯ (НА ПЛАТЕ УПРАВЛЕНИЯ)	TH22	ТЕРМИСТОР	ОПЦИИ	
SW2	ПЕРЕКЛЮЧАТЕЛЬ	TH23	ТЕРМИСТОР	W.B.	ПЛАТА ПРИЕМНИКА ИК-СИГНАЛОВ
SW3	ПЕРЕКЛЮЧАТЕЛЬ			BZ	ЗВУКОВОЙ ИЗЛУЧАТЕЛЬ
SW4	ПЕРЕКЛЮЧАТЕЛЬ			LED1	ИНДИКАЦИЯ РАБОТЫ: ЗЕЛЕННЫЙ
SWE	ДОП. РЕЛЕ			LED2	НАЧАЛЬНЫЙ ПРОГРЕВ: ОРАНЖЕВЫЙ
X1	ДОП. РЕЛЕ			RU	ПРИЕМНИК ИК СИГНАЛОВ
				SW1	ПРИНУДИТЕЛЬНОЕ ВКЛЮЧЕНИЕ: НАГРЕВ/СПУСК
				SW2	ПРИНУДИТЕЛЬНОЕ ВКЛЮЧЕНИЕ: ОХЛАЖДЕНИЕ/ПОДЪЕМ

Светодиоды на плате внутреннего блока

ОБОЗНАЧЕНИЕ	НАИМЕНОВАНИЕ	ФУНКЦИЯ
LED1	Основная питающая сеть	Основная питающая сеть (внутренний блок: 220-240 В) включена → индикатор включен.
LED2	Питание МА-пульта управления	Питающая сеть МА-пульта управления включена → индикатор включен.

PEFY-WP-VMS1-E	Электропитание			Электродвигатель вентилятора внутреннего блока	
	Напряжение / частота	Отклонение: ±10%	Максимальный ток, А	Мощность, кВт	Максимальный рабочий ток, А
PLFY-WP32VBM-E	220-240 В / 50 Гц	макс.: 264 В, мин.: 198 В	0,44	0,050	0,35
PLFY-WP40VBM-E			0,44	0,050	0,35
PLFY-WP3250VBM-E			0,57	0,050	0,45

Компонент	Модель	Обозначение	PLFY-WP32VBM-E.UK	PLFY-WP40VBM-E.UK	PLFY-WP50VBM-E.UK
Термистор температуры в помещении		TH21	Сопротивление: 0 °C/15 кОм, 10 °C/9,6 кОм, 20 °C/6,3 кОм, 25 °C/5,4 кОм, 30 °C/4,3 кОм, 40 °C/3,0 кОм		
Термистор температуры трубы/от НВС-контроллера		TH22	Сопротивление: 0 °C/15 кОм, 10 °C/9,6 кОм, 20 °C/6,3 кОм, 25 °C/5,4 кОм, 30 °C/4,3 кОм, 40 °C/3,0 кОм		
Термистор температуры трубы/к НВС-контроллера		TH23	Сопротивление: 0 °C/15 кОм, 10 °C/9,6 кОм, 20 °C/6,3 кОм, 25 °C/5,4 кОм, 30 °C/4,3 кОм, 40 °C/3,0 кОм		
Плавкий предохранитель (плата управления внутреннего блока)		FUSE	250 В, 6,3 А		
Двигатель вентилятора		MF	8-полюсный, мощность на валу 50 Вт		
Привод направляющей воздушного потока		MV	MSBPC20M04 12 В постоянного тока, 300 Ом/фаза		
Дренажный насос		DP	PLD-12230ME-1 потребляемая мощность 12/10,8 Вт, 24 л/час		
Поплавковое реле уровня дренажа		FS	Индикация состояния: замкнуто/разомкнуто		
Блок зажимов питающей сети		TB2	Зажимы L, N, ⊕ : коммутационная способность 30 А* при 330 В		
Блок зажимов сигнальной линии		TB5	Зажимы M1, M2, S: коммутационная способность 20 А* при 250 В		
Блок зажимов МА-пульта управления		TB15	Зажимы 1, 2: коммутационная способность 10 А* при 250 В		

*Напряжение питающей сети смотрите на схеме электрических подключений.

PLFY-WP32VBM-E.TH

PLFY-WP40VBM-E.TH

PLFY-WP50VBM-E.TH

Внутренние блоки

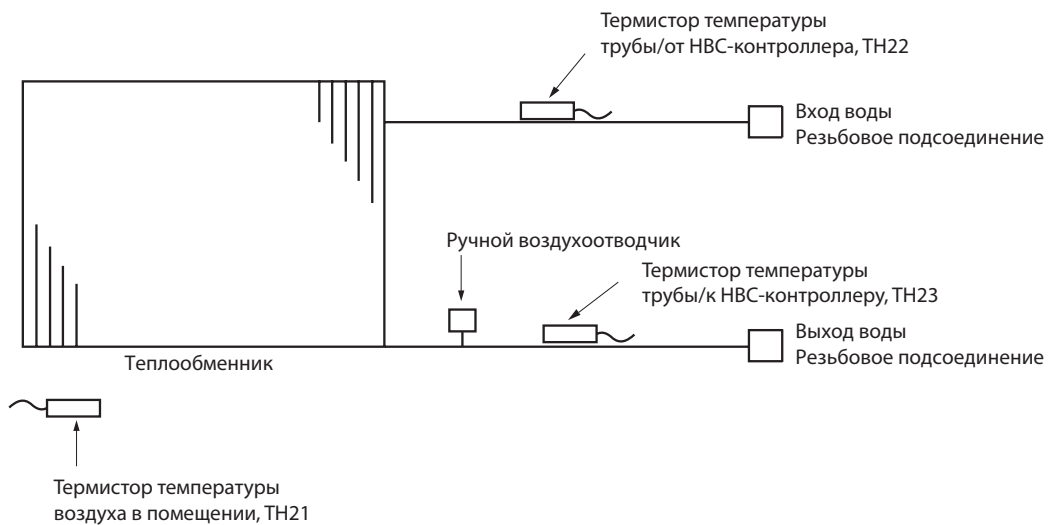

Подсоединение	Модель
	PLFY-WP32/40/50VBM-E
Вход воды	Резьбовое соединение Rc 3/4
Выход воды	Резьбовое соединение Rc 3/4

1. НАПРАВЛЕНИЯ ПОДАЧИ ВОЗДУХА

• Для данной декоративной панели возможны 11 схем подачи воздуха.

Кроме этого, с помощью соответствующих настроек на пульте управления, можно отрегулировать расход воздуха и скорость потока. Выберите схему подачи воздуха из Таблицы 1 в соответствии с местом размещения кондиционера.

1) Выбор схемы подачи воздуха.

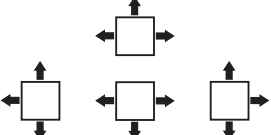
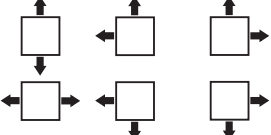
Таблица 1	4 направления	3 направления	2 направления
Схемы подачи воздуха	1 схема Заводская настройка	4 схемы 1 направление подачи воздуха полностью закрыто	6 схем 2 направления подачи воздуха полностью закрыты
			

Примечание 1.

Для создания схемы с 3 и 2 направлениями воздушного потока используйте заглушки для воздухораспределительных щелей (опция).

2) Установите DIP-переключатели SWA и SWB на печатной плате в соответствии с количеством направлений подачи воздуха и высотой потолка, на котором установлен кондиционер.

• Соответствие высоты потолка количеству направлений подачи воздуха.

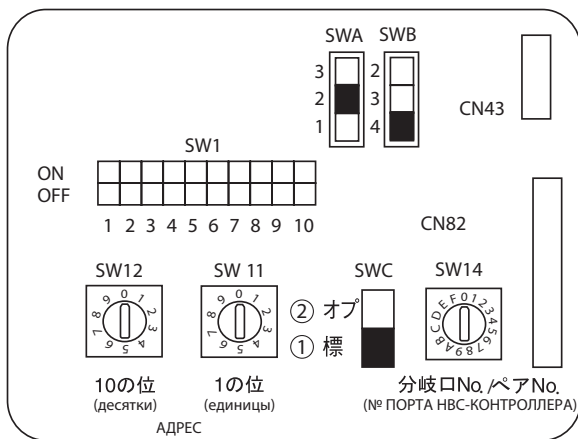

PLFY-WP32/40/50VBM-E.UK

SWB \ SWA	①	②	③
	Низкий потолок	Стандартно	Высокий потолок
4 4 направления	2,5 м	2,7 м	3,5 м
3 3 направления	2,7 м	3,0 м	3,5 м
2 2 направления	3,0 м	3,3 м	3,5 м

2. ОТВЕРСТИЯ ДЛЯ ПОДСОЕДИНЕНИЯ ВОЗДУХОВОДОВ РЕЦИРКУЛЯЦИОННОГО И ПРИТОЧНОГО ВОЗДУХА

Во время монтажа, при необходимости, подсоедините воздуховоды рециркуляционного и приточного воздуха к соответствующим отверстиям, расположение которых показано на схеме ниже. Предварительно удалите выбивные заглушки.

• Также можно удалить заглушку отверстия для подачи приточного воздуха через корпус для высокоэффективного фильтра (опция).

Примечания:

Размеры, отмеченные (*) на схеме ниже, приведены для случая, когда корпус для высокоэффективного фильтра (опция) не установлен.

При установке корпуса для высокоэффективного фильтра указанные размеры должны быть увеличены на 135 мм.

При установке воздуховодов их следует надежно изолировать. В противном случае на их поверхности возможно образование конденсата и падение капель.

Внутренние блоки

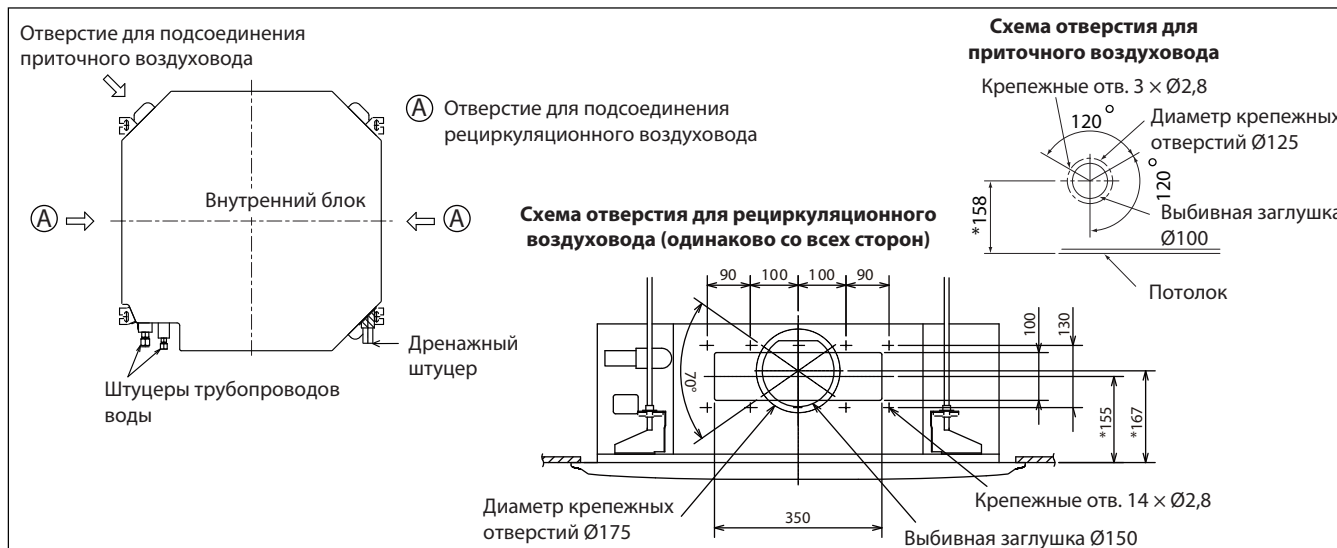

3. ЭКСПЛУАТАЦИЯ С КАНАЛЬНЫМ ВЕНТИЛЯТОРОМ (ДОПОЛНИТЕЛЬНЫЙ ВЕНТИЛЯТОР)

• Канальный вентилятор работает одновременно с внутренним блоком.

- 1) Подключите ответную часть разъема (опция PAC-SA88HA-E) к разъему CN51 на плате управления внутреннего блока.
- 2) Подключите реле на 12 В постоянного тока между желтым (ЖЕЛ) и оранжевым (ОРАН) проводами.

МВ: электромагнитное реле для включения питания канального вентилятора.

X: дополнительное реле (12 В постоянного тока, потребляемая мощность обмотки ≤ 1,0 Вт).

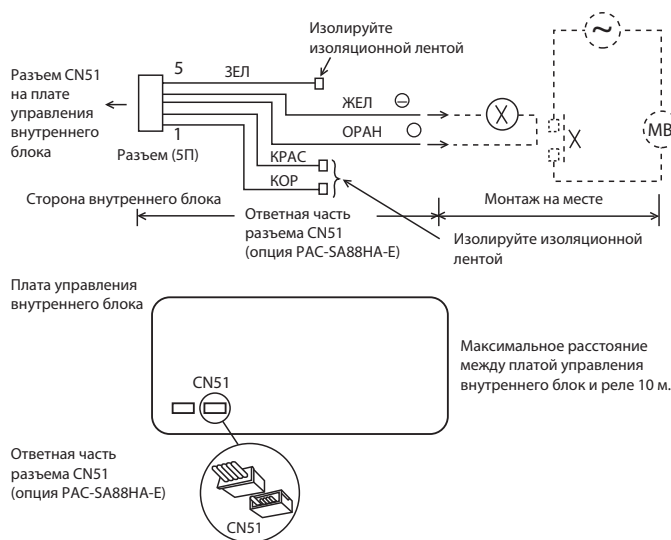

4. ХАРАКТЕРИСТИЧЕСКИЕ КРИВЫЕ РАСХОДА ПРИТОЧНОГО ВОЗДУХА И СТАТИЧЕСКОГО ДАВЛЕНИЯ

PLFY-R32/40/50VBM-E.UK

Корпус фильтра + стандартный фильтр

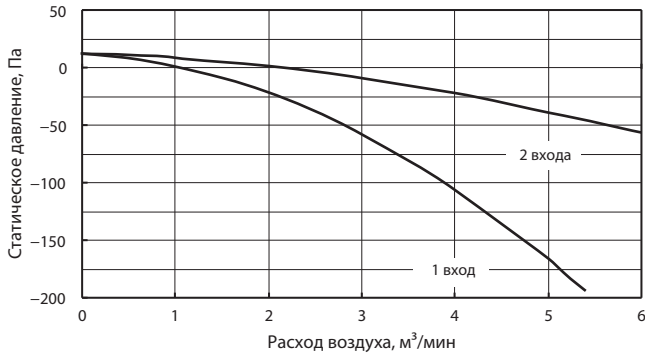

Корпус фильтра + высокоэффективный фильтр

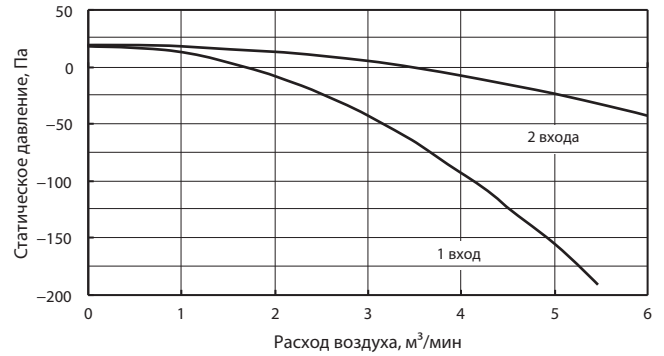

Подача воздуха непосредственно в блок

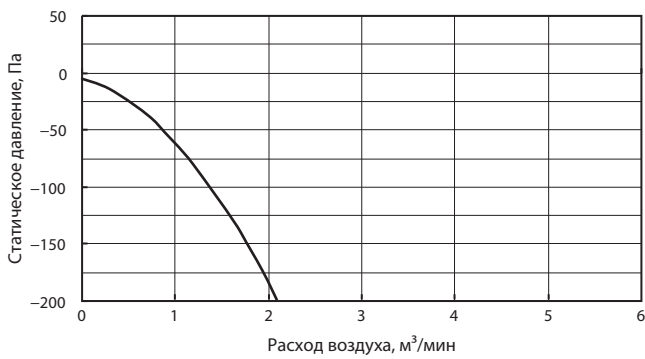

Как читать графики

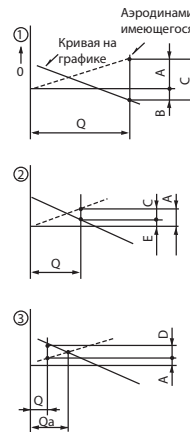

- Аэродинамическая характеристика имеющегося воздуховода
- Q ... Расчетный расход приточного воздуха, м³/мин.
 - A ... Аэродинамическое сопротивление приточного воздуховода при расходе Q, Па.
 - B ... Недостаток статического давления на входе кондиционера при расходе Q, Па.
 - C ... Статическое давление, обеспечиваемое дополнительным вентилятором при расходе Q, Па.
 - D ... Резерв по статическому давлению при задании расхода приточного воздуха Q, Па.
 - E ... Статическое давление на внутреннем блоке при расходе Q, Па.
 - Qa ... Возможный расход приточного воздуха с учетом пункта D, м³/мин.

Внутренние блоки

1. Уровень звукового давления

PLFY-WP-VBM-E

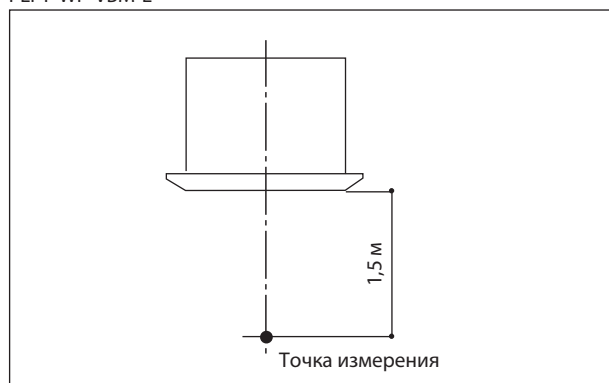

Уровень звукового давления в безэховой камере:
Низкая–Средняя 2–Средняя 1–Высокая скорость вентилятора

Модель	Уровень звукового давления, дБА
PLFY-WP32VBM-E	27 – 29 – 30 – 31
PLFY-WP40VBM-E	27 – 29 – 30 – 31
PLFY-WP50VBM-E	27 – 30 – 32 – 34

* Измерения производятся в безэховой камере.

2. Кривые NC

PLFY-WP32, 40VBM-E

Внешнее статическое давление 0 Па
Питающая сеть 220–230–240 В, 50 Гц

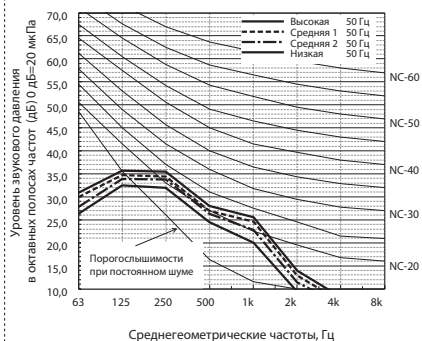

PLFY-WP50VBM-E

Внешнее статическое давление 0 Па
Питающая сеть 220–230–240 В, 50 Гц

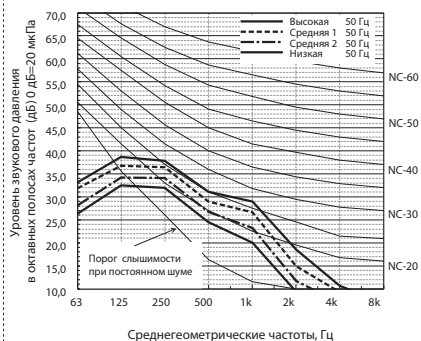

1. Распределение температуры

• PLFY-WP32, 40VBM-E

Режим охлаждения (стандартные условия)

Угол подачи воздуха: 30°, 4 потока

Высота потолка: 2,7 м

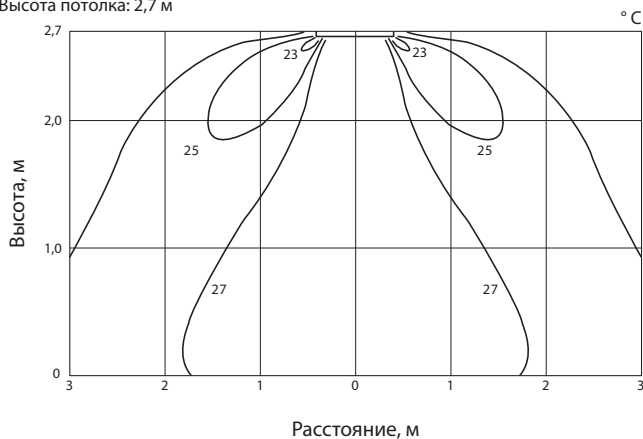

Режим нагрева (стандартные условия)

Угол подачи воздуха: 60°, 4 потока

Высота потолка: 2,7 м

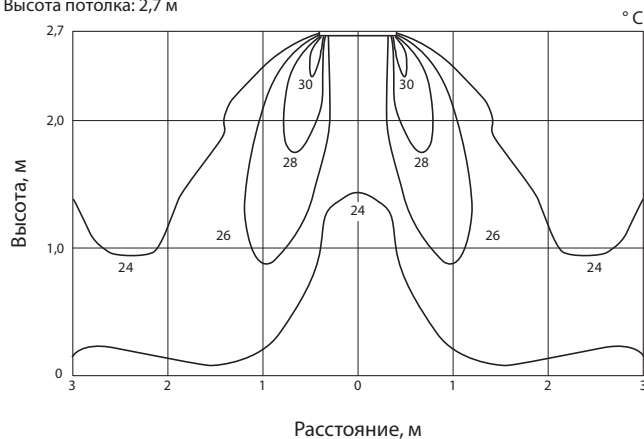

• PLFY-WP50VBM-E

Режим охлаждения (стандартные условия)

Угол подачи воздуха: 30°, 4 потока

Высота потолка: 2,7 м

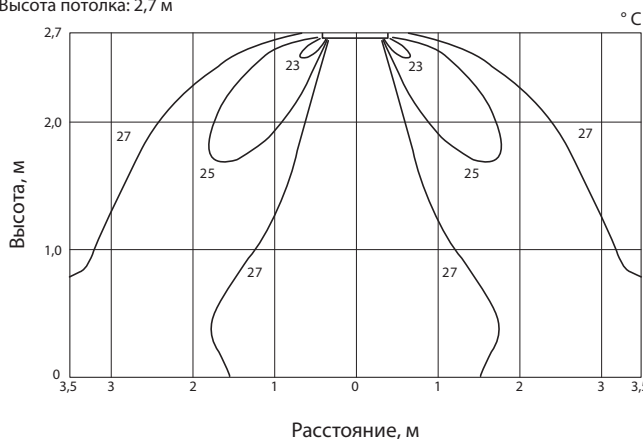

Режим нагрева (стандартные условия)

Угол подачи воздуха: 60°, 4 потока

Высота потолка: 2,7 м

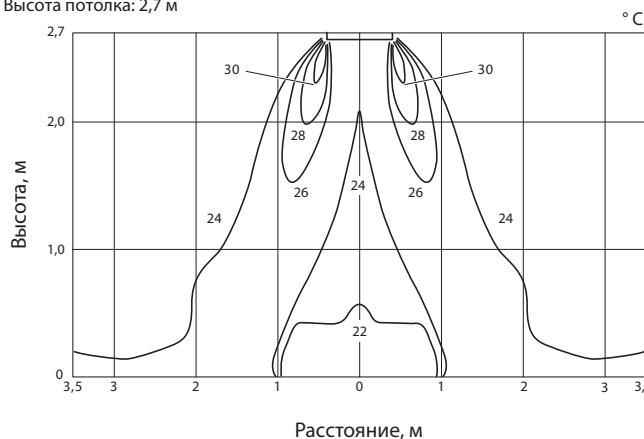

Примечание:

Представленные графики показывают стандартное распределение температуры воздуха при указанных выше условиях. В реальных условиях эксплуатации они могут отличаться в зависимости от температурных условий, высоты потолка, тепловой нагрузки, препятствий и т.д.

2. Распределение воздушного потока

PLFY-WP32, 40VBM-E

Режим охлаждения
Угол подачи воздуха: 30°

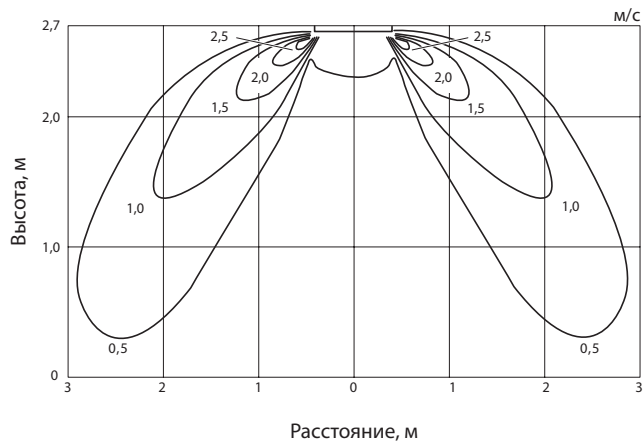

Режим нагрева
Угол подачи воздуха: 60°

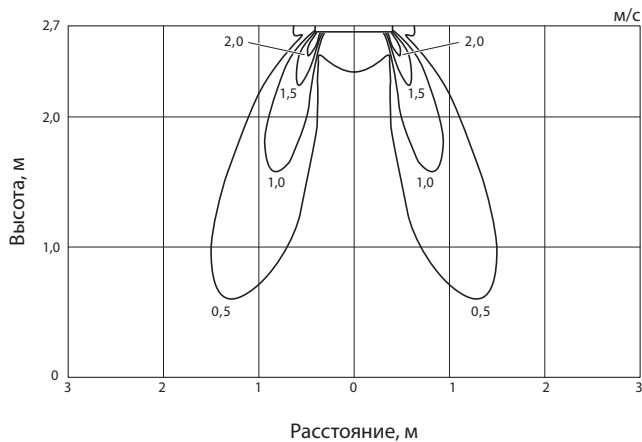

PLFY-WP50VBM-E

Режим охлаждения
Угол подачи воздуха: 30°

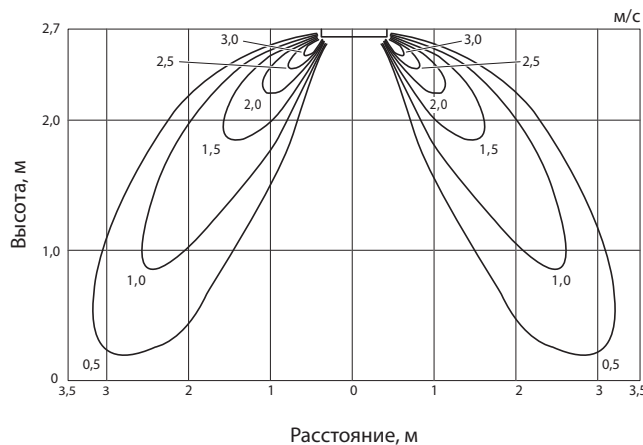

Режим нагрева
Угол подачи воздуха: 60°

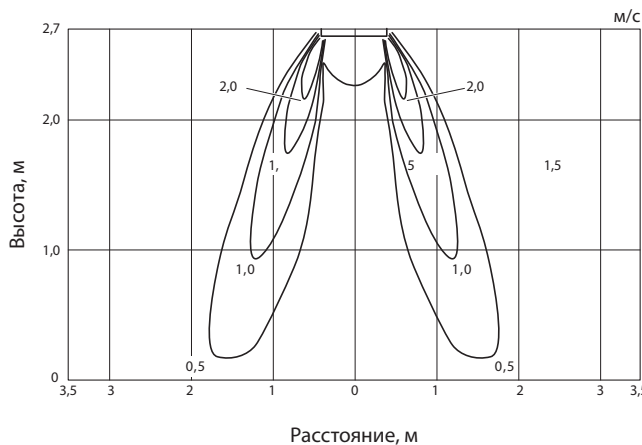

Примечание:

Представленные графики показывают стандартное распределение воздушного потока при указанных выше условиях. В реальных условиях эксплуатации они могут отличаться в зависимости от температурных условий, высоты потолка, тепловой нагрузки, препятствий и т.д.

Внутренние блоки

1. СПОСОБЫ ПРОВЕРКИ КОМПОНЕНТОВ

PLFY-WP32VBM-E.UK PLYF-WP40VBM-E.UK PLYF-WP50VBM-E.UK

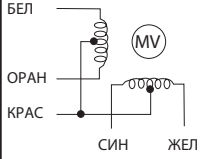
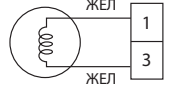
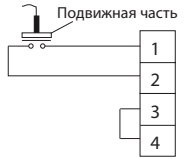
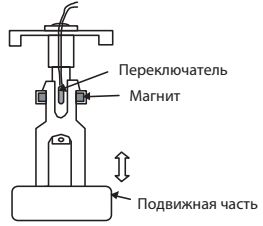
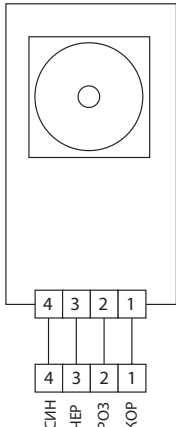
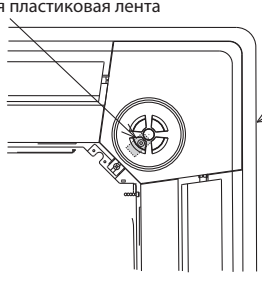
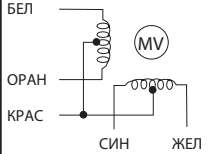
Наименование	Способ проверки и параметры											
<p>Термистор температуры в помещении (TH21) Термистор температуры трубы/от НВС-контроллера (TH22) Термистор температуры трубы/к НВС- контроллеру (TH23)</p>	<p>Отключите разъемы и измерьте сопротивление тестером. (При окружающей температуре 10...30 °C.)</p> <table border="1"> <thead> <tr> <th>Норма</th> <th>Неисправность</th> </tr> </thead> <tbody> <tr> <td>4,3...9,6 кОм</td> <td>Замыкание или обрыв</td> </tr> </tbody> </table> <p>(Смотрите «1-1. Термисторы».)</p>			Норма	Неисправность	4,3...9,6 кОм	Замыкание или обрыв					
Норма	Неисправность											
4,3...9,6 кОм	Замыкание или обрыв											
<p>Двигатель направляющей (MV)</p> 	<p>Измерьте сопротивление между зажимами тестером. (При окружающей температуре 20...30 °C.)</p> <table border="1"> <thead> <tr> <th>Разъем</th> <th>Норма</th> <th>Неисправность</th> </tr> </thead> <tbody> <tr> <td>КРАС – ЖЕЛ (5 – 3, 10 – 8, 15 – 13, 20 – 18)</td> <td rowspan="4">300 Ом</td> <td rowspan="4">Замыкание или обрыв</td> </tr> <tr> <td>КРАС – СИН (5 – 1, 10 – 6, 15 – 11, 20 – 16)</td> </tr> <tr> <td>КРАС – ОРАН (5 – 4, 10 – 9, 15 – 14, 20 – 19)</td> </tr> <tr> <td>КРАС – БЕЛ (5 – 2, 10 – 7, 15 – 12, 20 – 17)</td> </tr> </tbody> </table>			Разъем	Норма	Неисправность	КРАС – ЖЕЛ (5 – 3, 10 – 8, 15 – 13, 20 – 18)	300 Ом	Замыкание или обрыв	КРАС – СИН (5 – 1, 10 – 6, 15 – 11, 20 – 16)	КРАС – ОРАН (5 – 4, 10 – 9, 15 – 14, 20 – 19)	КРАС – БЕЛ (5 – 2, 10 – 7, 15 – 12, 20 – 17)
Разъем	Норма	Неисправность										
КРАС – ЖЕЛ (5 – 3, 10 – 8, 15 – 13, 20 – 18)	300 Ом	Замыкание или обрыв										
КРАС – СИН (5 – 1, 10 – 6, 15 – 11, 20 – 16)												
КРАС – ОРАН (5 – 4, 10 – 9, 15 – 14, 20 – 19)												
КРАС – БЕЛ (5 – 2, 10 – 7, 15 – 12, 20 – 17)												
<p>Дренажный насос (DP)</p> 	<p>Измерьте сопротивление между зажимами тестером. (При температуре обмоток 20 °C.)</p> <table border="1"> <thead> <tr> <th>Норма</th> <th>Неисправность</th> </tr> </thead> <tbody> <tr> <td>290 Ом</td> <td>Замыкание или обрыв</td> </tr> </tbody> </table>			Норма	Неисправность	290 Ом	Замыкание или обрыв					
Норма	Неисправность											
290 Ом	Замыкание или обрыв											
<p>Поплавковое реле уровня дренажа (FS)</p> 	<p>Измерьте сопротивление между зажимами тестером.</p> <table border="1"> <thead> <tr> <th>Подвижная часть</th> <th>Норма</th> <th>Неисправность</th> </tr> </thead> <tbody> <tr> <td>Сверху</td> <td>Замкнут</td> <td>Разомкнут</td> </tr> <tr> <td>Снизу</td> <td>Разомкнут</td> <td>Замкнут</td> </tr> </tbody> </table> 			Подвижная часть	Норма	Неисправность	Сверху	Замкнут	Разомкнут	Снизу	Разомкнут	Замкнут
Подвижная часть	Норма	Неисправность										
Сверху	Замкнут	Разомкнут										
Снизу	Разомкнут	Замкнут										
<p>Датчик «i-See» (опция)</p> 	<p>Включите внутренний блок с черной пластиковой лентой на внешней стороне платы управления датчика «i-See». При включенном питании измерьте напряжение на разъемах датчика тестером. Датчик «i-See» вращается, отключите разъем двигателя датчика.</p>  <p>Черная пластиковая лента</p> <p>Не разбирайте угловой элемент панели с датчиком «i-See».</p> <p>Датчик «i-See» (при окружающей температуре 10...40 °C.)</p> <table border="1"> <thead> <tr> <th>Разъем датчика «i-See»</th> <th>Норма</th> <th>Неисправность</th> </tr> </thead> <tbody> <tr> <td>②(-) — ④(+)</td> <td>1,857... 3,132 В постоянного тока</td> <td>Напряжение вне диапазона нормы</td> </tr> <tr> <td>①(-) — ②(+)</td> <td>0,939 ... 1,506 В постоянного тока</td> <td>Напряжение вне диапазона нормы</td> </tr> </tbody> </table> <p>Примечание. Не допускайте воздействия статического электричества.</p>			Разъем датчика «i-See»	Норма	Неисправность	②(-) — ④(+)	1,857... 3,132 В постоянного тока	Напряжение вне диапазона нормы	①(-) — ②(+)	0,939 ... 1,506 В постоянного тока	Напряжение вне диапазона нормы
Разъем датчика «i-See»	Норма	Неисправность										
②(-) — ④(+)	1,857... 3,132 В постоянного тока	Напряжение вне диапазона нормы										
①(-) — ②(+)	0,939 ... 1,506 В постоянного тока	Напряжение вне диапазона нормы										
<p>Двигатель датчика «i-See» (опция)</p> 	<p>Измерьте сопротивление между зажимами тестером. (При окружающей температуре 20...30 °C.)</p> <table border="1"> <thead> <tr> <th>Разъем</th> <th>Норма</th> <th>Неисправность</th> </tr> </thead> <tbody> <tr> <td>КРАС – ЖЕЛ</td> <td rowspan="4">250 Ом</td> <td rowspan="4">Замыкание или обрыв</td> </tr> <tr> <td>КРАС – СИН</td> </tr> <tr> <td>КРАС – ОРАН</td> </tr> <tr> <td>КРАС – БЕЛ</td> </tr> </tbody> </table>			Разъем	Норма	Неисправность	КРАС – ЖЕЛ	250 Ом	Замыкание или обрыв	КРАС – СИН	КРАС – ОРАН	КРАС – БЕЛ
Разъем	Норма	Неисправность										
КРАС – ЖЕЛ	250 Ом	Замыкание или обрыв										
КРАС – СИН												
КРАС – ОРАН												
КРАС – БЕЛ												

1-1. Термисторы

Характеристическая кривая термистора

Термистор низкой температуры

- Термистор температуры воздуха в помещении (TH21)
- Термистор температуры трубы/от НВС-контроллера (TH22)
- Термистор температуры трубы/к НВС-контроллеру (TH23)

Термистор $R_0 = 15 \text{ кОм} \pm 3 \%$
 Константа $B = 3480 \pm 2 \%$

$$R_t = 15 \exp \left(3480 \left(\frac{1}{273+t} - \frac{1}{273} \right) \right)$$

0 °C	15 кОм
10 °C	9,6 кОм
20 °C	6,3 кОм
25 °C	5,2 кОм
30 °C	4,3 кОм
40 °C	3,0 кОм

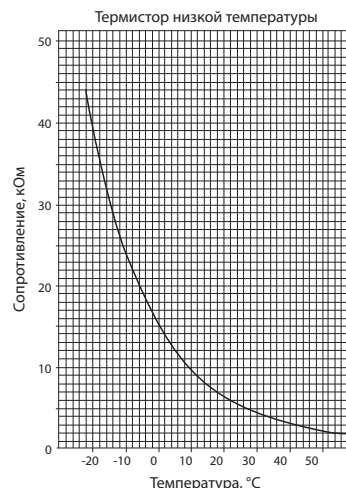

Внутренние блоки

1-2. Вентилятор с двигателем постоянного тока (двигатель вентилятора/плата управления внутреннего блока)

Способ проверки двигателя вентилятора внутреннего блока (двигатель вентилятора/плата управления внутреннего блока)

1. Примечания:

- К разъему CNMF двигателя вентилятора подведено высокое напряжение. Будьте осторожны при обслуживании.
- Не отключайте разъем CNMF при включенном питании. Несоблюдение этого требования может привести к неисправности платы управления внутреннего блока и двигателя вентилятора.





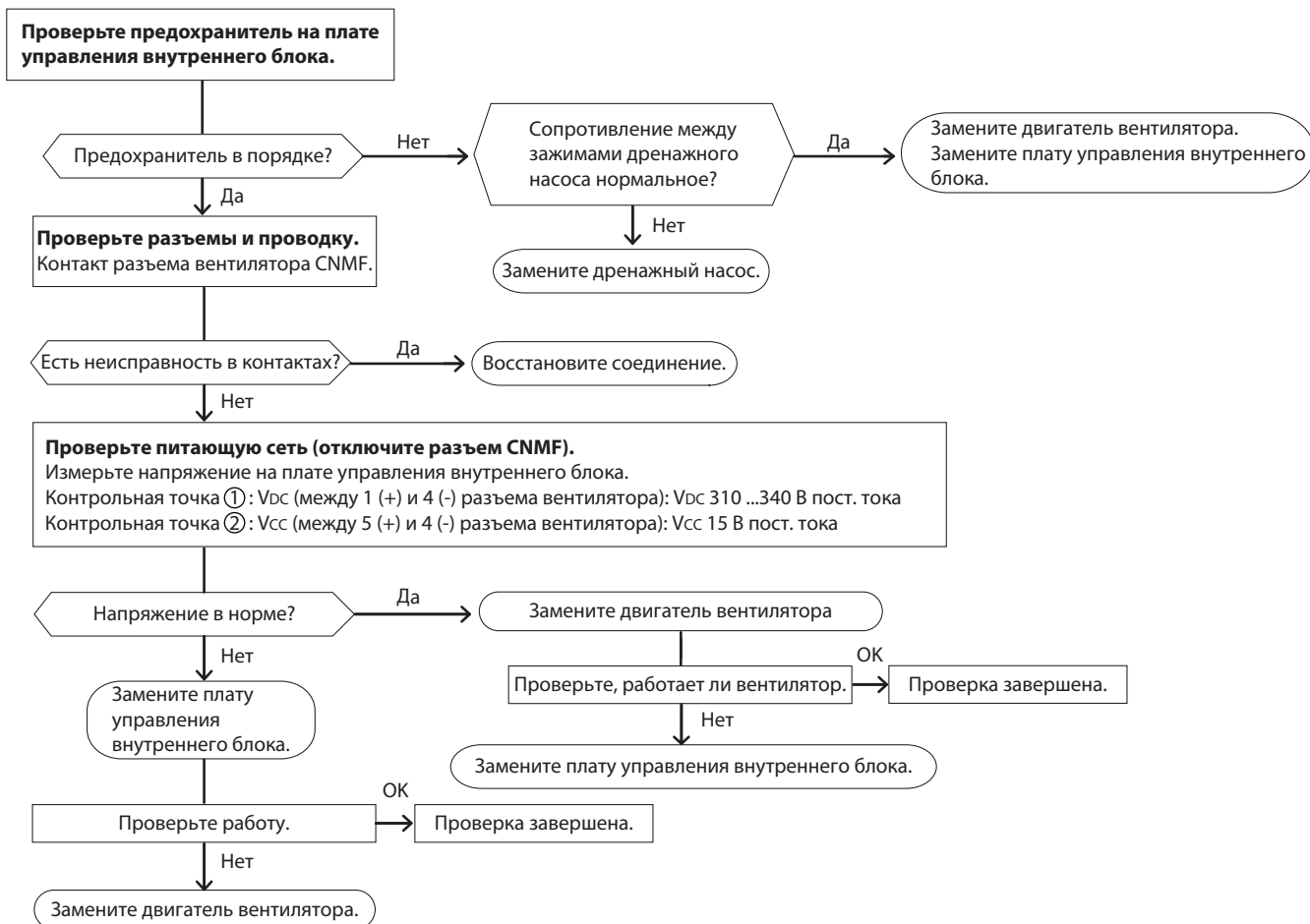







2. Диагностика:

Симптом: вентилятор внутреннего блока не вращается.



2. ФУНКЦИИ DIP-ПЕРЕКЛЮЧАТЕЛЕЙ

Черный квадрат (■) указывает положение переключателя.

Переключатель	№	Назначение	Положение переключателя		Установка переключателя	Примечания						
			ON	OFF								
SW1 настройка функции	1	Положение термистора темп. в помещении	Встроенный в пульт управления	На внутреннем блоке	При остановленном блоке	Адресная плата Заводские настройки ON OFF 						
	2	Определение загрязнения фильтра	Определяется	Не определяется								
	3	Срок службы фильтра до очистки	2500 часов	100 часов								
	4	Подача наружного воздуха	Действует	Не действует								
	5	Переключение отображения пульта	Отображение сигнала ВКЛ термостата	Индикация ВКЛ/ОТКЛ вентилятора								
	6	Работа внешнего увлажнителя	При ВКЛ режима нагрева (*1)	Зависит от условий (*2)								
	7	Расхода воздуха в режиме нагрева при ОТКЛ термостате	Низкий (*3)	Сверх низкий (*3)								
	8		Настраиваемый расход (*3)	Зависит от установки SW1-7								
	9	Перезапуск после сбоя питания	Действует	Не действует								
	10	ВКЛ/ОТКЛ. питания выключателем	Действует	Не действует								
SW2 установка индекса производительности	1-6	<table border="1"> <thead> <tr> <th>Индекс</th> <th>SW2</th> </tr> </thead> <tbody> <tr> <td>WP32</td> <td>ON OFF </td> </tr> <tr> <td>WP40</td> <td>ON OFF </td> </tr> <tr> <td>WP50</td> <td>ON OFF </td> </tr> </tbody> </table>	Индекс	SW2	WP32	ON OFF 	WP40	ON OFF 	WP50	ON OFF 	До включения питания блока	Плата управления внутреннего блока Установите на остановленном блоке. Заводские настройки Установите для каждого индекса производительности.
		Индекс	SW2									
		WP32	ON OFF 									
		WP40	ON OFF 									
WP50	ON OFF 											
1	Только охлаждение/тепловой насос	Только охлаждение	Тепловой насос									
2	Вертикальная направляющая/внешний увлажнитель (*5)	Увлажнитель используется	Увлажнитель не используется									
3	Горизонтальная направляющая	Действует	Не действует									
SW3 настройка функции	4	Качание горизонтальной направляющей в режиме нагрева	Действует	Не действует	При остановленном блоке	Плата управления внутреннего блока Установите на остановленном блоке. Заводские настройки ON OFF 						
	5	Угол горизонт. направляющей ①	Вторая установка (*4)	Первая установка (*4)								
	6	Угол горизонт. направляющей ②	Третья установка (*4)	Зависит от установки SW3-5								
	7	—	—	—								
	8	Корректировка по ощущаемой темп.	Не действует	Действует								
	9	—	—	—								
	10	—	—	—								
	SW4 выбор модели (настройка для PLFY)	1-5	При замене платы управления внутреннего блока, обязательно установите переключатель в положение заводской настройки, как показано ниже. ON OFF 	До включения питания блока			Плата управления внутреннего блока					

*1. Вентилятор работает в режиме нагрева.

*2. Работа в режиме нагрева с ВКЛ термостатом.

*3. Смотрите Таблицу А ниже.

*4. Смотрите Таблицу В ниже.

*5. Настройка SW3-2. Только для PLFY-P-VBM, переключатель используется для включения/отключения функции использования внешнего увлажнителя воздуха. При использовании увлажнителя вертикальные направляющие становятся нерегулируемыми.







Таблица А

SW1-7	SW1-8	
OFF	OFF	Сверх низкий
ON	OFF	Низкий
OFF	ON	Настраиваемый
ON	ON	Отсутствует

Таблица В

SW3-5	SW3-6	Угол направляющей	Заводская настройка	Установка	Положение направляющей
OFF	OFF	①		Стандартная	Стандартное
ON	OFF	②	●	Уменьшение скорости *	Выше стандартного
OFF	ON	③		Уменьшение загрязнения	Ниже стандартного
ON	ON	не используется		—	—

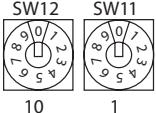
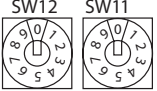
* Будьте внимательны, возможно загрязнение потолка из-за эффекта Коанда.

Переключатель	№	Действие переключателя	Установка переключателя	Примечания																				
SWA выбор высоты потолка	1-3	<p>Высота потолка может быть изменена в зависимости от установки SWB.</p> <p>(Высокий потолок) 3 (Стандартный) 2 (Низкий потолок) 1</p>  <p>PLFY-WP32/40/50VBM-E</p> <table border="1"> <thead> <tr> <th>SWB \ SWA</th> <th>①</th> <th>②</th> <th>③</th> </tr> <tr> <th></th> <th>Низкий потолок</th> <th>Стандартный</th> <th>Высокий потолок</th> </tr> </thead> <tbody> <tr> <td>④ 4 направления</td> <td>2,5 м</td> <td>2,7 м</td> <td>3,5 м</td> </tr> <tr> <td>③ 3 направления</td> <td>2,7 м</td> <td>3,0 м</td> <td>3,5 м</td> </tr> <tr> <td>② 2 направления</td> <td>3,0 м</td> <td>3,3 м</td> <td>3,5 м</td> </tr> </tbody> </table>	SWB \ SWA	①	②	③		Низкий потолок	Стандартный	Высокий потолок	④ 4 направления	2,5 м	2,7 м	3,5 м	③ 3 направления	2,7 м	3,0 м	3,5 м	② 2 направления	3,0 м	3,3 м	3,5 м	<p>Во время работы или при остановленном блоке</p>	<p>Адресная плата</p> <p>Заводские настройки</p> 
SWB \ SWA	①	②	③																					
	Низкий потолок	Стандартный	Высокий потолок																					
④ 4 направления	2,5 м	2,7 м	3,5 м																					
③ 3 направления	2,7 м	3,0 м	3,5 м																					
② 2 направления	3,0 м	3,3 м	3,5 м																					
SWC выбор опций	2	<p>② オフ ① 標</p>  <p>При установке дополнительных высокоэффективных фильтрующих элементов (корпуса высокоэффективного фильтра) (опция), обязательно установите SWC в положение ②, чтобы предотвратить снижение расхода воздуха.</p>		<p>Адресная плата</p> <p>Заводские настройки</p> <p>2 オフ 1 標</p> 																				
SW11 установка единиц адреса SW12 установка десяток адреса	Поворотный переключатель	 <p>Установка адреса. Пример: если адреса «3», установите SW12 (десятки) на «0» и SW11 (единицы, 1...9) на «3».</p>	<p>До включения питания блока</p>	<p>Адресная плата</p> <p>Заводские настройки</p> 																				
SW14 установка номера порта	Поворотный переключатель	 <p>Установка номера порта НВС-контроллера (при подсоединении к наружному блоку серии R2). Для установки соответствия подсоединения трубопровода воды внутреннего блока к порту НВС-контроллера. При подсоединении к наружному блоку серии отличной от R2 оставьте «0».</p>		<p>Адресная плата</p> <p>Заводские настройки</p> 																				

Продолжение на следующей странице

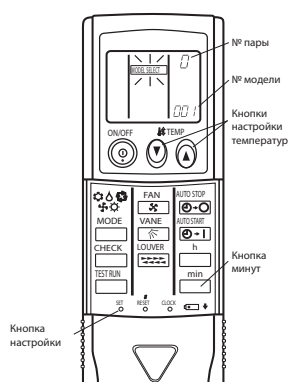
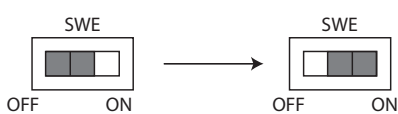
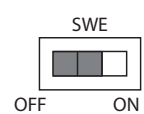
Переключатель	№	Действие переключателя	Установка переключателя	Примечания																											
J41, J42 номер пары беспроводного пульта	Переключки	<ul style="list-style-type: none"> Для управления каждым внутренним блоком с помощью каждого пульта дистанционного управления, при установке двух и более блоков рядом, необходима установка номера пары. ① Возможны 4 схемы настройки номера пары. (Схемы настройки A, B, C и D.) ② Выполните установку перемычек J41 и J42 на плате управления внутреннего блока для установки номера пары для дистанционного пульта управления. При управлении с помощью одного пульта управления установка номера пары не требуется. ① Настройка внутреннего блока Необходимо удалить перемычки J41 и J42 на плате управления внутреннего блока в соответствии с таблицей ниже. ② Номер пары дистанционного пульта управления: Настройка: 1. Нажмите кнопку настройки SET (используя заостренный предмет). Перед продолжением убедитесь, что мигание дисплей пульта прекратилось. Мигает MODEL SELECT (выбор модели) и отображается номер модели (3 цифры) (включен постоянно). 2. Дважды нажмите кнопку минут min. Номер пары начнет мигать. 3. Нажмите кнопки настройки температуры (⊖ ⊕), чтобы выбрать номер пары для установки. 4. Нажмите кнопку настройки SET (используя заостренный предмет). Отобразится установленный номер пары (включен постоянно) в течение 3 секунд, затем исчезнет. <table border="1" data-bbox="359 734 1056 936"> <thead> <tr> <th rowspan="2">Схема настройки</th> <th colspan="2">Переключки на плате управления внутр. блока</th> <th rowspan="2">№ пары пульта дистанционного управления *</th> <th rowspan="2">Заводские настройки</th> </tr> <tr> <th>J41</th> <th>J42</th> </tr> </thead> <tbody> <tr> <td>A</td> <td>—</td> <td>—</td> <td>0</td> <td>Заводские настройки</td> </tr> <tr> <td>B</td> <td>удалена</td> <td>—</td> <td>1</td> <td>—</td> </tr> <tr> <td>C</td> <td>—</td> <td>удалена</td> <td>2</td> <td>—</td> </tr> <tr> <td>D</td> <td>удалена</td> <td>удалена</td> <td>3</td> <td>—</td> </tr> </tbody> </table> <p>* № пары пульта дистанционного управления 4...9 устанавливается по схеме D.</p>	Схема настройки	Переключки на плате управления внутр. блока		№ пары пульта дистанционного управления *	Заводские настройки	J41	J42	A	—	—	0	Заводские настройки	B	удалена	—	1	—	C	—	удалена	2	—	D	удалена	удалена	3	—	<p>Во время работы или при остановленном блоке</p>	<p>Заводские настройки Схема A</p> 
Схема настройки	Переключки на плате управления внутр. блока			№ пары пульта дистанционного управления *	Заводские настройки																										
	J41	J42																													
A	—	—	0	Заводские настройки																											
B	удалена	—	1	—																											
C	—	удалена	2	—																											
D	удалена	удалена	3	—																											
SWE тестовый запуск дренажного насоса	Переключатель	<p>Дренажный насос и вентилятор включаются одновременно после установки переключателя SWE в положение ВКЛ и включения питания.</p>  <p>Переключатель SWE выключен после тестового запуска.</p>	<p>Во время работы</p>	<p>Заводские настройки</p> 																											

3. КОНТРОЛЬНЫЕ ТОЧКИ

3-1. Плата управления внутреннего блока

PLFY-WP32VBM-E.UK PLFY-WP40VBM-E.UK PLFY-WP50VBM-E.UK

Внутренние блоки

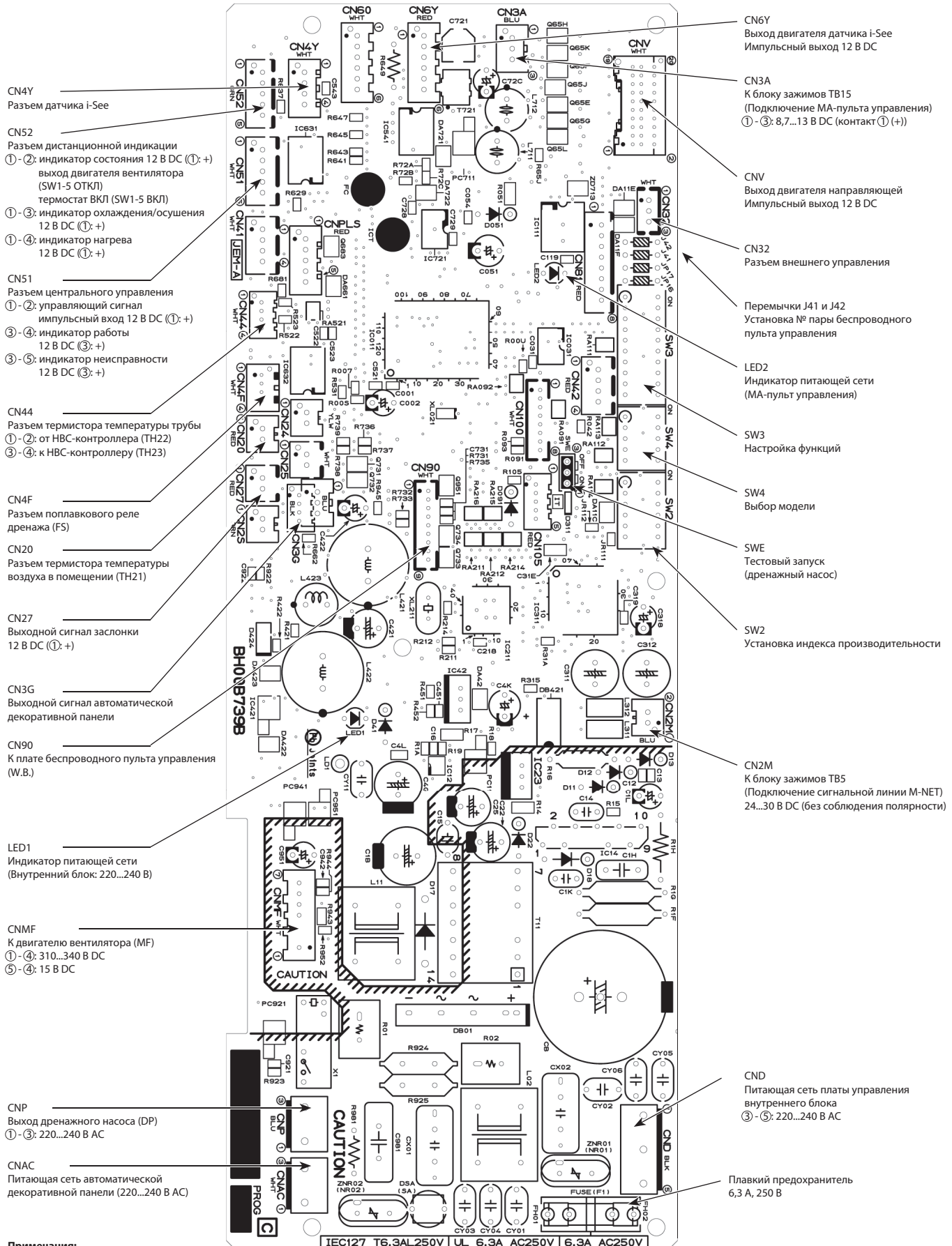

Примечания:

1. DC: постоянный ток, AC: переменный ток.
2. Напряжение 12 В DC, указанное на этой странице, указывает диапазон напряжения 11,5...13,7 В DC.

3-2. Адресная плата

PLFY-WP32VBM-E.UK PLYF-WP40VBM-E.UK PLYF-WP50VBM-E.UK

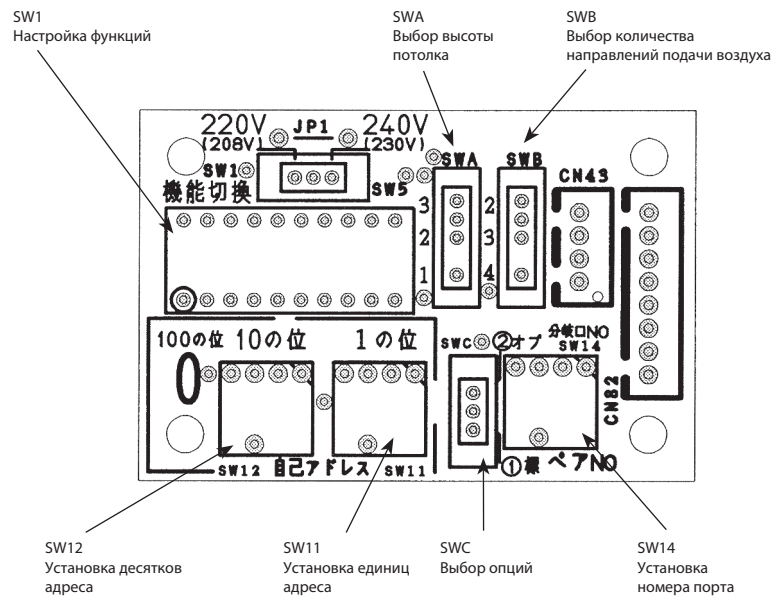

Внутренние блоки

1. ФУНКЦИИ ДЕКОРАТИВНОЙ ПАНЕЛИ С МЕХАНИЗМОМ СПУСКА/ПОДЪЕМА РЕШЕТКИ С ФИЛЬТРОМ

1-1. Настройка высоты спуска решетки с фильтром

Возможна настройка 8 различных уровней спуска решетки с фильтром в зависимости от места установки.
Обратите внимание, что в соответствии с заводскими настройками решетка с фильтром останавливается на расстоянии 1,6 м от уровня потолка. Расстояние приблизительное, проверьте высоту в реальных условиях.

- 1) Снимите крышку блока управления декоративной панели открутив 2 винта.
- 2) Установите DIP-переключатели SW22 или SW2 на плате управления декоративной панели, как указано ниже.

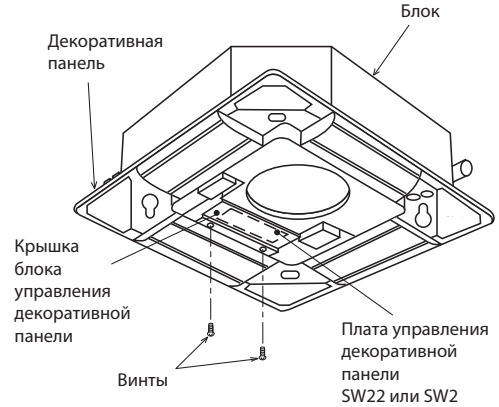

DIP SW 22

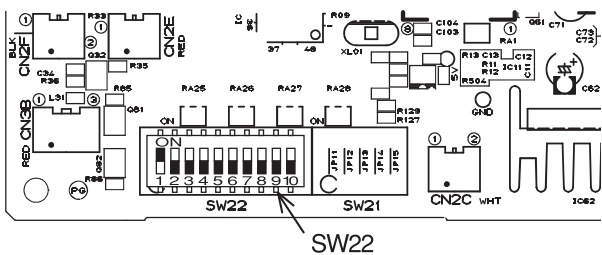

Черный квадрат (■) указывает положение переключателя.

Высота спуска (примерно от уровня потолка)	SW22 (высота спуска)	Высота спуска (примерно от уровня потолка)	SW22 (высота спуска)
1,2 м (до 2,4 м)	ON OFF [10 switches: 1-9 ON, 10 OFF]	1,6 м (2,4...2,8 м)	Заводская настройка ON OFF [10 switches: 1-9 ON, 10 OFF]
2,0 м (2,8...3,2 м)	ON OFF [10 switches: 1-8 ON, 9-10 OFF]	2,4 м (3,2...3,6 м)	ON OFF [10 switches: 1-6 ON, 7-10 OFF]
2,8 м (3,6...4,0 м)	ON OFF [10 switches: 1-6 ON, 7-10 OFF]	3,2 м (4,0...4,4 м)	ON OFF [10 switches: 1-4 ON, 5-10 OFF]
3,6 м (4,4...4,8 м)	ON OFF [10 switches: 1-4 ON, 5-10 OFF]	4,0 м (4,8...5,2 м)	ON OFF [10 switches: 1-2 ON, 3-10 OFF]

Примечание.

Зона покрытия воздушного потока зависит от модели внутренних блоков и объема воздуха (высоты потолка), поэтому зона покрытия может быть меньше высоты потолка, указанной в таблице выше.

- 3) Установите на место крышку блока управления декоративной панели.

DIP SW 2

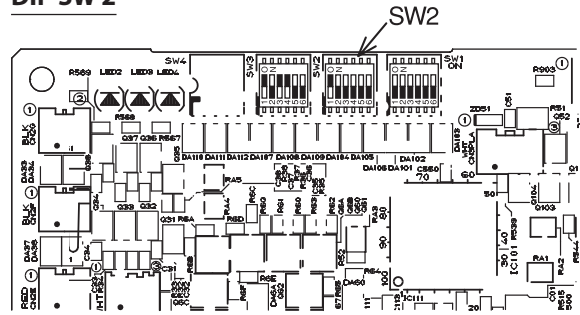

Черный квадрат (■) указывает положение переключателя.

Высота спуска (примерно от уровня потолка)	SW2 (высота спуска)	Высота спуска (примерно от уровня потолка)	SW2 (высота спуска)
1,2 м (до 2,4 м)	ON OFF [6 switches: 1-5 ON, 6 OFF]	1,6 м (2,4...2,8 м)	Заводская настройка ON OFF [6 switches: 1-5 ON, 6 OFF]
2,0 м (2,8...3,2 м)	ON OFF [6 switches: 1-4 ON, 5-6 OFF]	2,4 м (3,2...3,6 м)	ON OFF [6 switches: 1-3 ON, 4-6 OFF]
2,8 м (3,6...4,0 м)	ON OFF [6 switches: 1-3 ON, 4-6 OFF]	3,2 м (4,0...4,4 м)	ON OFF [6 switches: 1-2 ON, 3-6 OFF]
3,6 м (4,4...4,8 м)	ON OFF [6 switches: 1-2 ON, 3-6 OFF]	4,0 м (4,8...5,2 м)	ON OFF [6 switches: 1-1 ON, 2-6 OFF]

Примечание.

Зона покрытия воздушного потока зависит от модели внутренних блоков и объема воздуха (высоты потолка), поэтому зона покрытия может быть меньше высоты потолка, указанной в таблице выше.

1-2. Спуск/подъем решетки с фильтром с помощью беспроводного пульта управления

Внимание: Обязательно выключите кондиционер. В противном случае это может привести к травме или неисправности.

- 1) Убедитесь, что кондиционер выключен.
- 2) Нажмите кнопку «вниз» для спуска решетки с фильтром.
По умолчанию, решетка автоматически остановится на высоте 1,6 м от уровня потолка. Расстояние спуска может быть изменено на 1,2 м, 2,0 м, 2,4 м, 2,8 м, 3,2 м, 3,6 м и 4,0 м. Указаны примерные расстояния. Опустите решетку самостоятельно для определения точных расстояний.
При необходимости остановки решетки во время спуска, нажмите кнопку «стоп» или «вверх» на пульте управления.
- 3) Выньте фильтр и (или) воздухозаборную решетку и очистите их.
- 4) Нажмите кнопку «вверх» на пульте управления для подъема решетки на место.
Если решетка не фиксируется в правильном положении, операция автоматически повторяется.
При необходимости остановки решетки во время подъема, нажмите кнопку «стоп» или «вниз» на пульте управления.



Беспроводной пульт управления для спуска/подъема решетки с фильтром.

1-3. Спуск/подъем решетки с фильтром с помощью проводного пульта управления PAR-40MAA

1) Выберите пункт «Обслуживание» в главном меню и нажмите кнопку .



Выберите пункт «Декоративная панель с механизмом спуска/подъема решетки с фильтром» кнопками **F1** и **F2**, нажмите кнопку .

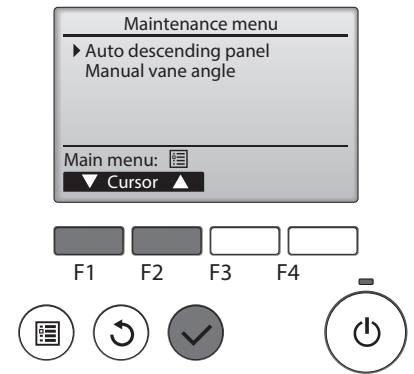

2) Переместите курсор и выберите «M-NET адрес» или «Действие» кнопкой **F1**.



Выберите M-NET адрес для блоков, оборудованных декоративной панелью спуска/подъем решетки с фильтром, кнопками **F2** и **F3**, нажмите кнопку .

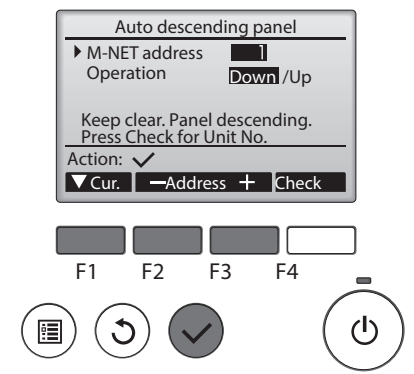



• M-NET адрес: M-NET адрес
• Действие: спуск/подъем

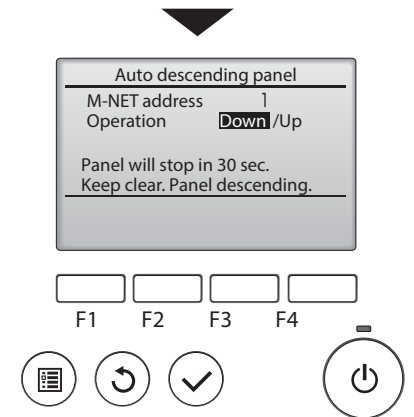

Нажмите кнопку **F4** для подтверждения блока.

Подтверждение целевого блока.
Если блок, который должен быть выбран, неизвестен, выполните настройку и нажмите кнопку **F4** для подтверждения.
Кондиционер, воздушный поток которого направлен вниз, является целевым кондиционером.



Навигация между окнами
• Для возврата к предыдущему окну  кнопка

2. ПРИНЦИП РАБОТЫ ДЕКОРАТИВНОЙ ПАНЕЛИ С МЕХАНИЗМОМ СПУСКА/ПОДЪЕМА ФИЛЬТРА (PLP-6BAJ)

1) Обычный режим

① СПУСК/ПОДЪЕМ

Решетка с воздушным фильтром опускается/поднимается по команде «вниз» или «вверх».
Решетка не двигается при определении состояния без нагрузки или обнаружения препятствия.
Решетка автоматически останавливается на установленном расстоянии от уровня потолка.

② ОСТАНОВКА

Решетка останавливается в следующих случаях:

- При достижении заданной высоты от уровня потолка. Автоматически останавливается после определенного периода спуска.
- При фиксации решетки с фильтром в панели. Считается, что решетка правильно зафиксирована на своем месте в панели, когда концевой выключатель фиксации нажат в течение 3 секунд непрерывно.
- При получении команды «стоп» или команды «вниз», во время подъема и команды «вверх», во время спуска. Кнопка «стоп» доступна только на пульте управления декоративной панелью с механизмом спуска/подъема решетки с фильтром. При использовании проводного пульта управления происходит небольшая задержка остановки из-за скорости передачи.
- Когда оба подвеса 1б и 2б не нагружены. Только подвес «б» в каждом механизме спуска/подъема имеет концевой выключатель натяжения.

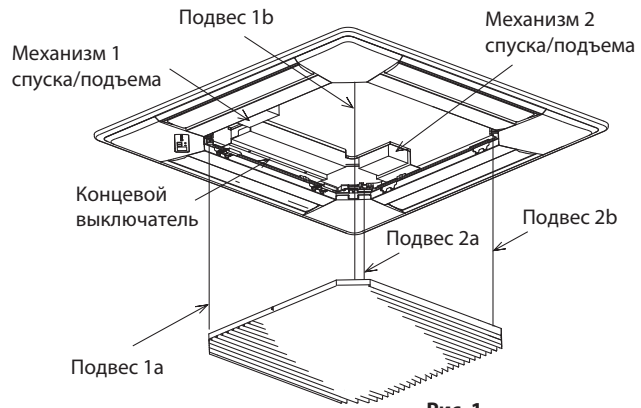

2) Специальный режим

① Повторная попытка фиксации решетки с фильтром в панели

Ситуация: Препятствие фиксации решетки в панели или неисправность концевой выключателя.

Повторная попытка фиксации осуществляется при поднятой на установленную высоту решетке, но неисправном концевом выключателе. В этом случае действия, указанные ниже, повторяются до 4 раз:
10 см вниз -> 30 см вверх -> ... -> 10 см вниз -> 30 см вверх.

② Определение отсутствия нагрузки

Ситуация: Команды вверх/вниз с не подвешенной решеткой.

Когда оба подвеса 1б и 2б не нагружены, подвесы не двигаются.

③ Обнаружение препятствия

Ситуация: Контакт с чем-то во время спуска.

В случае, если нагрузка на подвесы 1б и 2б пропадает из-за контакта решетки с фильтром с препятствием при спуске, спуск останавливается. Решетка будет поднята на 10 см и остановится снова.

Аварийный режим работы

- Если беспроводной пульт управления не может быть использован (в случае разряда батареек, отсутствия пульта на месте, неисправности и подобного), как альтернатива может быть использован аварийный переключатель на приемнике ИК-сигнала на внутреннем блоке. При выполнении указанного ниже, должны быть приняты особые меры, исключающие риск падения.

Чтобы опустить решетку с фильтром нажмите кнопку один раз: 

(Для принудительного включения режима нагрева, нажмите и удерживайте эту кнопку.)

Чтобы поднять решетку с фильтром нажмите кнопку один раз: 

(Для принудительного включения режима охлаждения, нажмите и удерживайте эту кнопку.)

- Для остановки движения решетки используйте кнопки, противоположные тем, которые использовались для начала движения. (Чтобы остановить спуск, нажмите кнопку «Вверх», чтобы остановить подъем, нажмите кнопку «Вниз».)

- Если механизм спуска/подъема вышел из строя, временно закрепите решетку так, чтобы внутренний блок мог работать.

Для получения дополнительной информации смотрите инструкцию по установке решетки с фильтром.

3. СХЕМА ЭЛЕКТРИЧЕСКИХ ПОДКЛЮЧЕНИЙ И РАСПОЛОЖЕНИЕ КОМПОНЕНТОВ НА ПЛАТЕ УПРАВЛЕНИЯ

3-1. DIP-переключатель, тип SW22

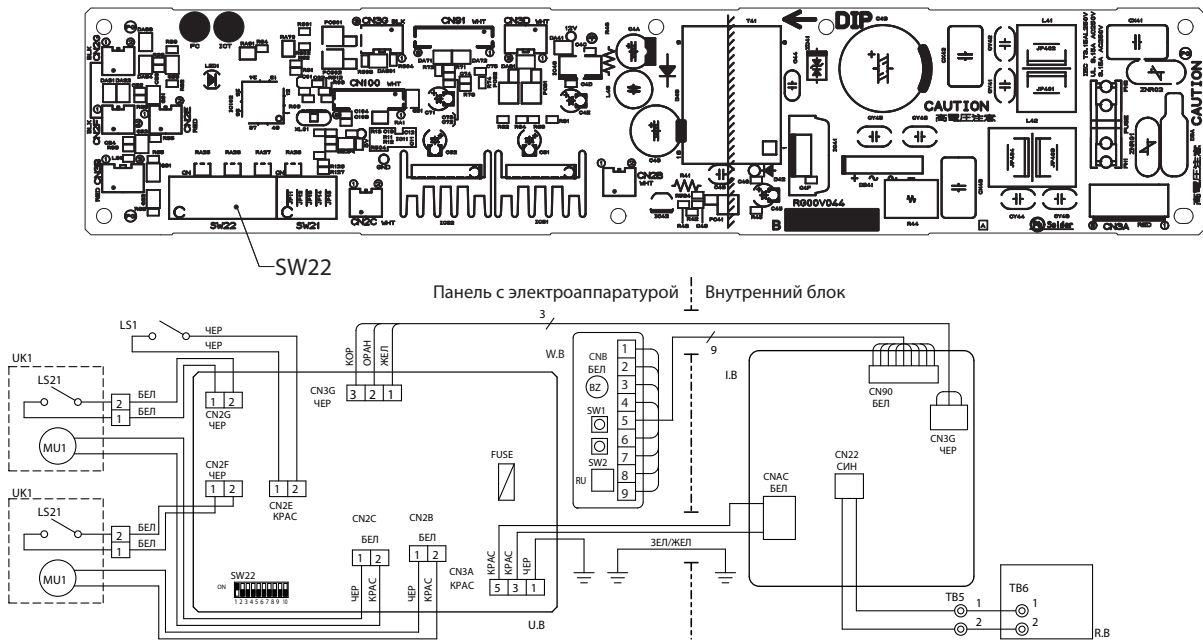

ОБОЗНАЧЕНИЕ	НАИМЕНОВАНИЕ	ОБОЗНАЧЕНИЕ	НАИМЕНОВАНИЕ
U.B	ПЛАТА УПРАВЛЕНИЯ ДЕКОРАТИВНОЙ РЕШЕТКОЙ	W.B	ПЛАТА ПРИЕМНИКА ИК-СИГНАЛА
FUSE	ПЛАВКИЙ ПРЕДОХРАНИТЕЛЬ 3,15 А	BZ	ЗВУКОВОЙ ИЗЛУЧАТЕЛЬ
SW22	ПЕРЕКЛЮЧАТЕЛЬ (УСТАНОВКА ВЫСОТЫ)	RU	ПРИЕМНИК ИК-СИГНАЛОВ
UK1	МЕХАНИЗМ СПУСКА/ПОДЪЕМА	SW1	ПЕРЕКЛЮЧАТЕЛЬ (НАГРЕВ/ВНИЗ)
MU1	ДВИГАТЕЛЬ СПУСКА/ПОДЪЕМА	SW2	ПЕРЕКЛЮЧАТЕЛЬ (ОХЛАЖДЕНИЕ/ВВЕРХ)
LS21	КОНЦЕВОЙ ВЫКЛЮЧАТЕЛЬ (ОБНАРУЖЕНИЕ НАТЯЖЕНИЯ)	LS1	КОНЦЕВОЙ ВЫКЛЮЧАТЕЛЬ (РАСПОЗНАВАНИЕ ФИКСАЦИИ)
I.B	ПЛАТА УПРАВЛЕНИЯ ВНУТРЕННЕГО БЛОКА	R.B	ПРОВОДНОЙ ПУЛЬТ УПРАВЛЕНИЯ

3-2. DIP-переключатель, тип SW2

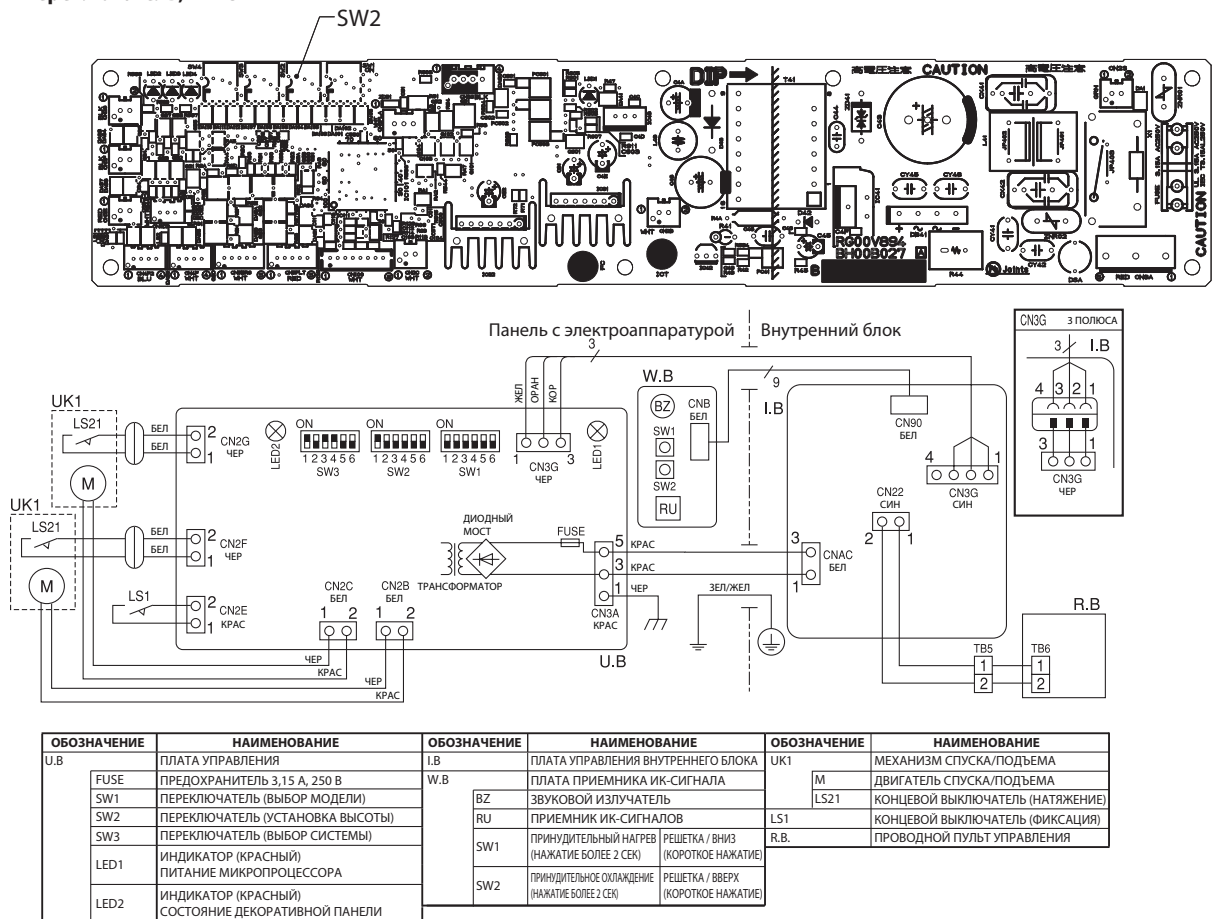

ОБОЗНАЧЕНИЕ	НАИМЕНОВАНИЕ	ОБОЗНАЧЕНИЕ	НАИМЕНОВАНИЕ	ОБОЗНАЧЕНИЕ	НАИМЕНОВАНИЕ
U.B	ПЛАТА УПРАВЛЕНИЯ	I.B	ПЛАТА УПРАВЛЕНИЯ ВНУТРЕННЕГО БЛОКА	UK1	МЕХАНИЗМ СПУСКА/ПОДЪЕМА
FUSE	ПРЕДОХРАНИТЕЛЬ 3,15 А, 250 В	W.B	ПЛАТА ПРИЕМНИКА ИК-СИГНАЛА	M	ДВИГАТЕЛЬ СПУСКА/ПОДЪЕМА
SW1	ПЕРЕКЛЮЧАТЕЛЬ (ВЫБОР МОДЕЛИ)	BZ	ЗВУКОВОЙ ИЗЛУЧАТЕЛЬ	LS21	КОНЦЕВОЙ ВЫКЛЮЧАТЕЛЬ (НАТЯЖЕНИЕ)
SW2	ПЕРЕКЛЮЧАТЕЛЬ (УСТАНОВКА ВЫСОТЫ)	RU	ПРИЕМНИК ИК-СИГНАЛОВ	LS1	КОНЦЕВОЙ ВЫКЛЮЧАТЕЛЬ (ФИКСАЦИЯ)
SW3	ПЕРЕКЛЮЧАТЕЛЬ (ВЫБОР СИСТЕМЫ)	SW1	ПРИНУДИТЕЛЬНЫЙ НАГРЕВ (НАЖАТИЕ БОЛЕЕ 2 СЕК)	R.B	ПРОВОДНОЙ ПУЛЬТ УПРАВЛЕНИЯ
LED1	ИНДИКАТОР (КРАСНЫЙ) ПИТАНИЕ МИКРОПРОЦЕССОРА	SW2	ПРИНУДИТЕЛЬНОЕ ОХЛАЖДЕНИЕ (НАЖАТИЕ БОЛЕЕ 2 СЕК)		
LED2	ИНДИКАТОР (КРАСНЫЙ) СОСТОЯНИЕ ДЕКОРАТИВНОЙ ПАНЕЛИ				

3-3. Контрольные точки проверок при неисправности

Отображение индикатора LED (тип SW22) /LED2 (тип SW2)

Выключен:	Отсутствует питающая сеть
Мигает:	Концевой выключатель фиксации включен (замкнут)
Одно мигание:	Концевой выключатель фиксации выключен (разомкнут)
Два мигания:	Концевой выключатель натяжения выключен (разомкнут)

Плата управления

Проверка	Контрольная точка	Норма	Примечания
Напряжение питания платы управления спуском/подъемом	CN3A (между 3–5)	198...264 В пер. тока	—
Напряжение питания механизма спуска/подъемом	CN2B, CN2C	10...12 В пост. тока	Проверьте при команде вверх/вниз с мигающим один раз индикатором LED.

Механизм спуска/подъема

Проверка	Контрольная точка	Норма	Процедура проверки
Концевой выключатель фиксации	CN2E	Замкнут или разомкнут	Проверьте на замыкание при нажатии концевого выключателя.
Концевой выключатель натяжения	CN2F, CN2G	Замкнут или разомкнут	Проверьте на замыкание при натяжении подвеса b.
Двигатель	CN2B, CN2C	5...20 Ом	Проверьте на замыкание или обрыв.
Подвесы	Натяжение подвесов	Нагрузка: около 2 кг	Проверьте подвесы на подъем при нагрузке 3 кг.

4. ПОИСК И УСТРАНЕНИЕ НЕИСПРАВНОСТЕЙ

• Проверьте следующее.

Неисправность	Причина	Устранение
Механизм подъема/спуска решетки с фильтром не работает при управлении с беспроводного пульта управления.	Кондиционер работает.	Выключите кондиционер и попробуйте еще раз.
	Сбой электропитания.	Попробуйте еще раз после восстановления питания.
	В беспроводной пульт управления не вставлены батарейки или они разряжены.	Установите или замените батарейки.
	Какие-либо помехи на решетке или что-либо застряло в решетке.	Удалите помехи или препятствия с решетки или удалите застрявший объект.
Решетка не может быть зафиксирована на месте в декоративной панели	Какие-либо помехи на решетке.	Удалите помехи или препятствия с решетки.
	Неправильно установлен фильтр.	Опустите решетку еще раз и проверьте правильность установки фильтра.
	Решетка подвешена не на 4 крюках.	Опустите решетку еще раз и зацепите все крюки за решетку.
Спуск решетки останавливается на середине пути. (Решетка не опускается ниже.)	Спуск решетки закончен в позиции автоматической остановки.	Это не является неисправностью.
Во время подъема/спуска решетки возникает шум. (Во время движения решетки вниз/вверх.)	Шум возникает при сматывании или разматывании подвесов.	Это не является неисправностью.
При фиксации решетки в декоративной панели возникает шум.	Шум возникает при фиксации решетки в декоративной панели.	
Решетка поднимается и опускается несколько раз при фиксации в декоративной панели.	Это операция фиксации решетки.	
Во время подъема/спуска решетки наклоняется в одну сторону.	Скорость сматывания/разматывания каждого подвеса немного разная.	

	Наименование	Описание	Страница
1	PAR-U02MEDA	Проводной ME-пульт управления	34
2	PAR-40MAAG	Полнофункциональный проводной MA-пульт управления	35
3	PAC-YT52CRA	Упрощенный проводной MA-пульт управления	36
4	PAR-CT01MAR-SB/PB	Сенсорный проводной MA-пульт управления	37
5	PAR-SL100A-E	ИК-пульт управления с расширенными возможностями	97
6	PAR-FL32MA	ИК-пульт дистанционного управления	39
7	MAC-567IF-E	WiFi интерфейс для местного и удаленного управления	40
8	PLP-6BA	Декоративная панель (без датчика «3D I-SEE» и без приемника ИК-сигналов)	124
9	PLP-6BAJ	Декоративная панель с механизмом спуска/подъема фильтра и приемником ИК-сигналов	125
10	PAR-SA9FA-E	Приемник ИК-сигналов для декоративной панели (устанавливается вместо угловой заглушки)	126
11	PAC-SA1ME-E	Датчик «3D I-SEE» для декоративной панели (устанавливается вместо угловой заглушки)	127
12	PAC-SE41TS-E	Выносной датчик комнатной температуры	128
13	PAC-SH51SP-E	Заглушка для воздуховыпускной щели	129
14	PAC-SH59KF-E	Высокоэффективный воздушный фильтр	130
15	PAC-SH53TM-E	Корпус для высокоэффективного воздушного фильтра	131
16	PAC-SH65OF-E	Фланец приточного воздуховода	132
17	PAC-SH48AS-E	Вертикальная вставка для декоративной панели	133

PLP-6BA Стандартная декоративная панель

Внешний вид



Описание

Стандартная декоративная панель, без датчика температуры «3D i-see» и без приемника ИК-сигналов. Пульты управления в комплект с данной панелью не входят.

Применяется в моделях

■ PLFY-WP-VBM-E

Размеры

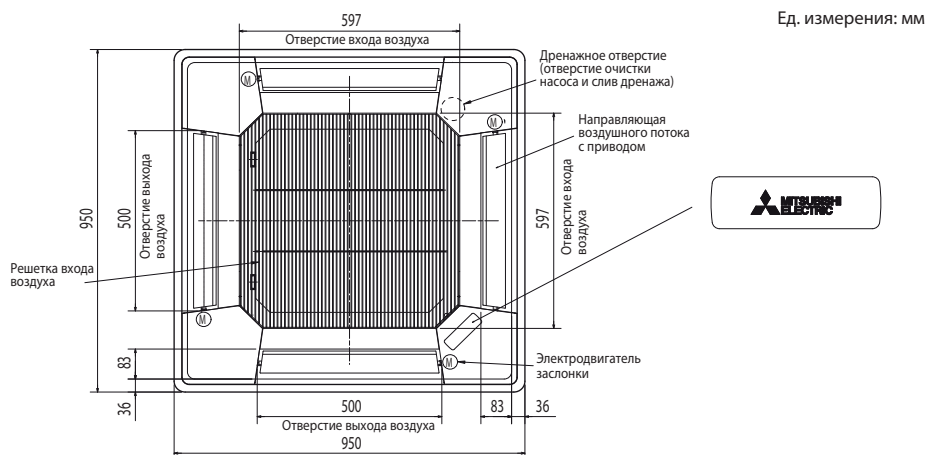

PLP-6BAJ Декоративная панель с механизмом спуска/подъема фильтра и приемником ИК-сигналов

Внешний вид



Описание

Воздухозаборная решетка с фильтром может подниматься и опускаться автоматически по сигналу МА-пульта управления или по сигналу специального беспроводного пульта управления для спуска/подъема фильтра.

- Спуск воздухозаборной решетки позволяет легко очистить фильтр.
- Возможна настройка восьми различных уровней спуска воздухозаборной решетки в соответствии с местом установки (максимум: 4 м.)

Применяется в моделях

- PLFY-WP-VBM-E

Размеры

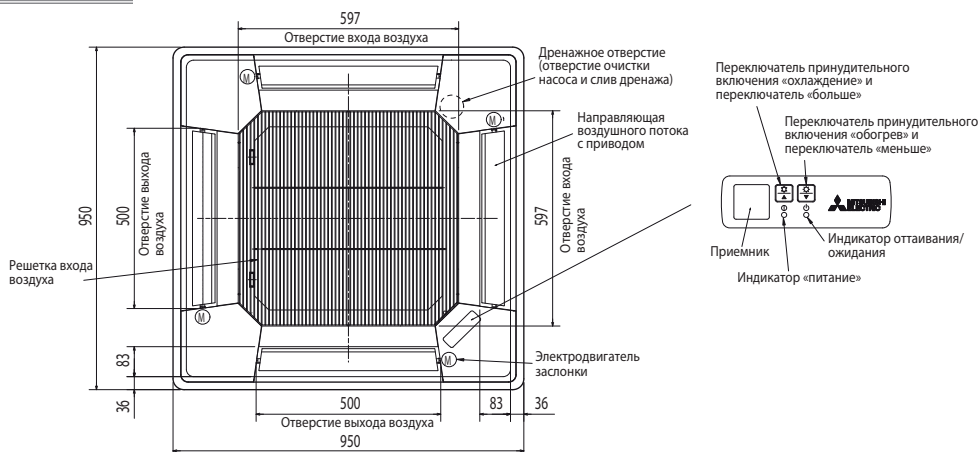

Наименование	1 декоративная панель	2 винт с шайбой	3 направляющая	4 пластиковый хомут
Количество	1	4	1	3
Внешний вид				
Наименование	5 ярлык	6 винт	7 винт	8 винт
Количество	1	4	1	3
Внешний вид				
Наименование	9 ИК-пульт управления			
Количество	1			
Внешний вид				

Подробная информация, касающаяся установки данной панели, изложена в Инструкции по монтажу блоков PLFY-WP-VBM-E.

PAR-SA9FA-E Приемник ИК-сигналов для декоративной панели

Внешний вид



Описание

- Встроить приемник сигнала в угловую панель (противоположная сторона трубопровода хладагента).

Применяется в моделях

- PLFY-WP-VBM-E

Характеристики

Название модели	PAR-SA9FA-E
Индикатор работы	Во время работы: светодиод (зеленый) горит, ненормальное состояние: светодиод (зеленый) мигает, подготовка к операции обогрева: светодиод (оранжевый) горит
Аварийная операция	Переключатель охлаждения / обогрева (работа / остановка) оборудования
Количество контролируемых единиц	Максимум 16 систем хладагента в одной группе (Для каждой системы хладагента должен быть установлен как минимум один комплект для приема беспроводного сигнала).
Адаптер проводки	Подключите 9-жильный шнур с разъемом (прилагается) к CN90 платы внутреннего контроллера внутреннего блока.
Расстояние сигнала	В пределах 7 м в диапазоне 45 градусов от передней части приемника сигнала.

Размеры

Ед. измерения: мм

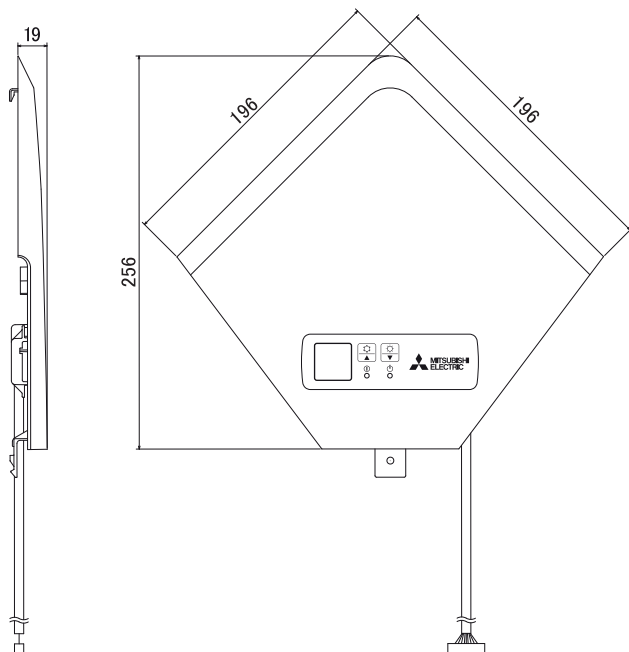

РАС-SA1ME-E Датчик «3D I-SEE» для декоративной панели

Внешний вид



Описание

- Температура пола и воздуха на входе измеряются для обеспечения полного ощущения комфорта в помещении от поверхности потолка до поверхности пола.
- Установите угловую панель датчика i-see в угол декоративной панели (противоположная сторона трубопровода хладагента).

Применяется в моделях

- PLFY-WP-VBM-E

Характеристики

Установка	Подсоедините 9-жильный кабель к разъему на плате управления внутреннего блока.
Внешний вид	АБС-пластик (цвет Munsell 6.4Y8.9/0.4)
Принцип работы датчика «3D I-SEE»	Когда разница между комнатной и заданной температурой велика, температуры четырех зон измеряются один раз в две минуты. Когда температура в помещении стабильна, датчик «3D I-SEE» вращается.

Внутренние блоки

Размеры

Ед. измерения: мм

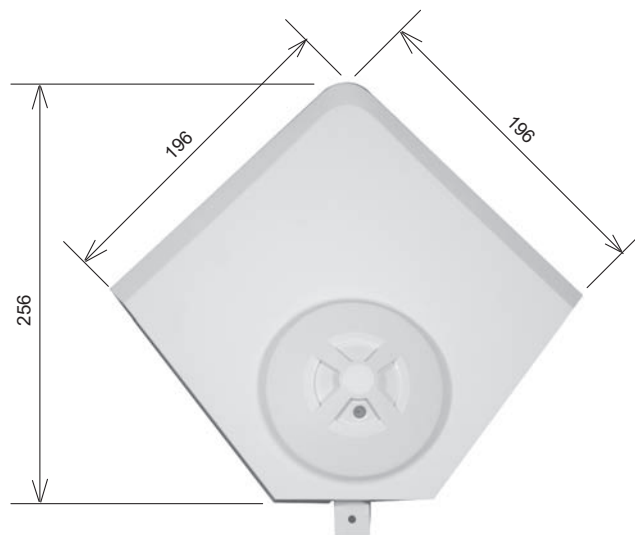

PAC-SE41TS-E

Выносной датчик комнатной температуры

Внешний вид

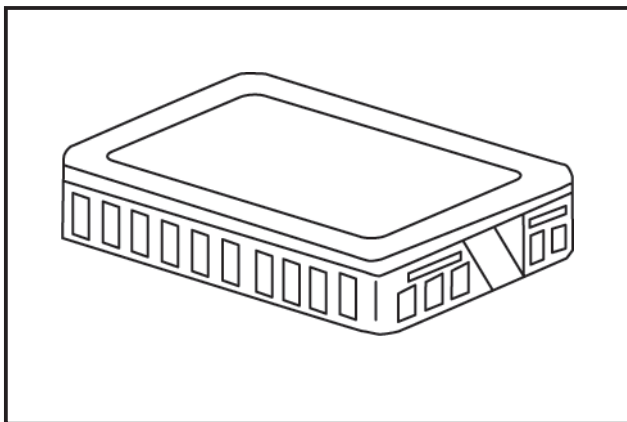

Описание

Внутренний блок измеряет температуру в помещении по датчику, расположенному на входе воздуха в блок. Выносной датчик предназначен для контроля температуры в произвольной точке помещения в радиусе 12 м от внутреннего блока (длина соединительного кабеля 12 м).

Применяется в моделях

■ PLFY-WP-VBM-E

Спецификация

Габаритные размеры, мм	120 (В) × 70 (Ш) × 15 (Г)
Внешний вид	Бело-серый (Munsell 4.48Y 7.92/0.66) Материал: АБС-пластик
Рабочие условия	Температура: -20...65 °С Отн. влажность: 30...90 % без конденсации
Способ монтажа	В отдельной установочной коробке (JIS C8336) или непосредственно на стену
Принадлежности	2-жильный кабель (12 м), соединитель, крепежные винты (2 ш.)
При использовании совместно с измерительными контроллерами:	
Диапазон измерений температуры	Температура: -20...65 °С
Точность измерений	0,1 °С (от 10 до 35 °С); 0,5 °С (при других темп.)

Размеры

Единицы измерения: мм

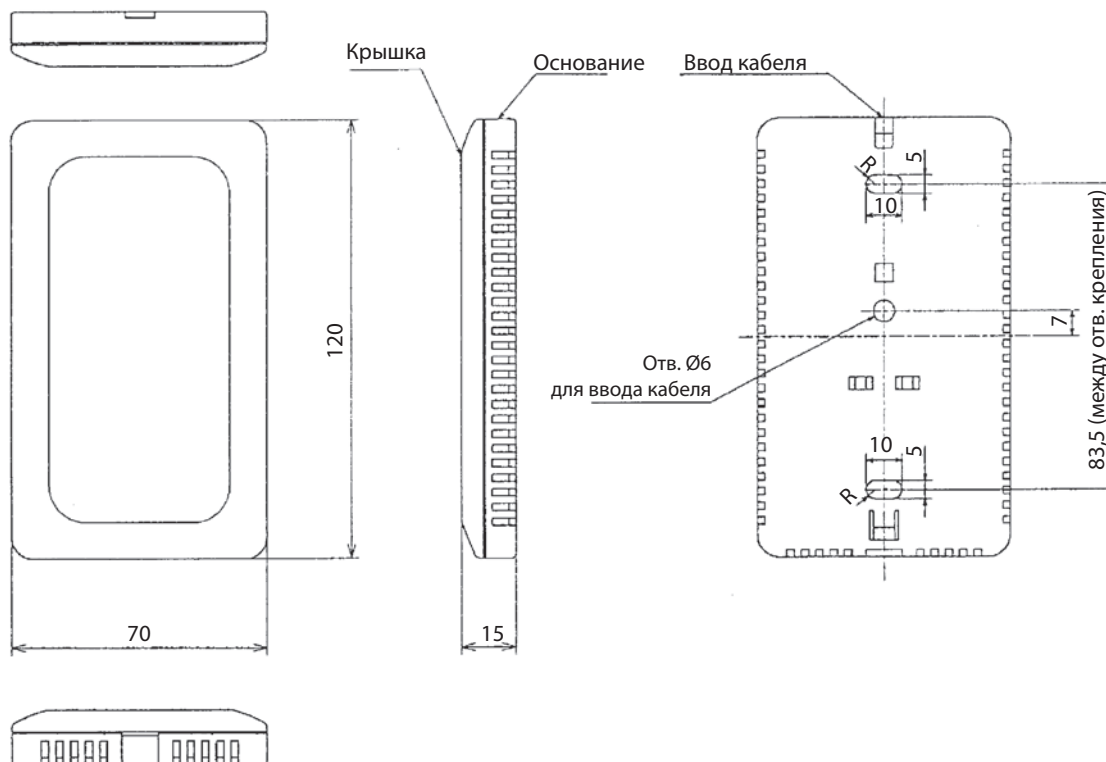

РАС-SH51SP-E Заглушка для воздуховыпускной щели

Внешний вид



Описание

Затгушка предназначена для перекрытия воздуховыпускной щели кассетного внутреннего блока. В комплект входят две заглушки.

Применяется в моделях

- PLFY-WP-VBM-E

Спецификация

Количество воздуховыпускных отверстий	4 направления --> 3 направления	Кол-во заглушек	1
	4 направления --> 2 направления		2
(Оставлять одно направление подачи воздуха не допускается.)			
Прим. 1: При оставлении 2-х направлений выпуска воздуха потребуется в два раза чаще чистить воздушный фильтр. Засорение фильтра приводит к уменьшению холодо/теплопроизводительности.			
Прим. 2: Уменьшение количества воздуховыпускных отверстий может привести к повышению уровня шума.			
Прим. 2: Не следует оставлять 2 направления выпуска воздуха при эксплуатации кондиционера в жарких и влажных условиях. Это может привести к образованию и падению конденсата.			
Материал	Вспененный полиэтилен + вспененный полиуретан		
Цвет	Черный		
Установка	Приклеивается к декоративной панели.		

Размеры

Единицы измерения: мм

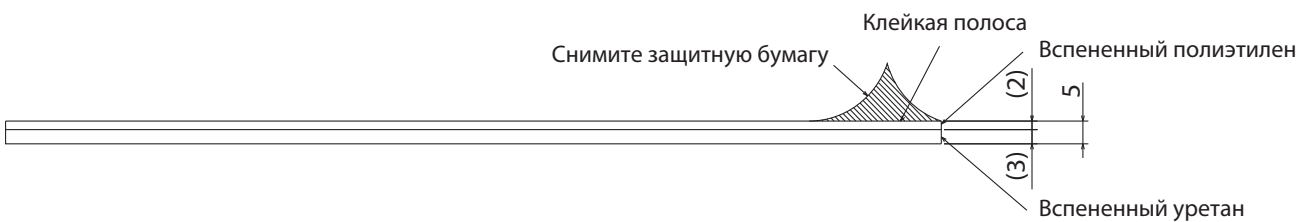
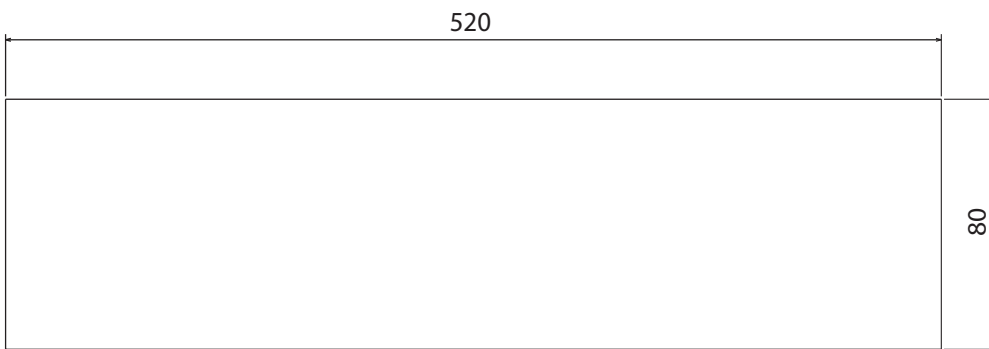

PAC-SH59KF-E

Высокоэффективный воздушный фильтр

Внешний вид

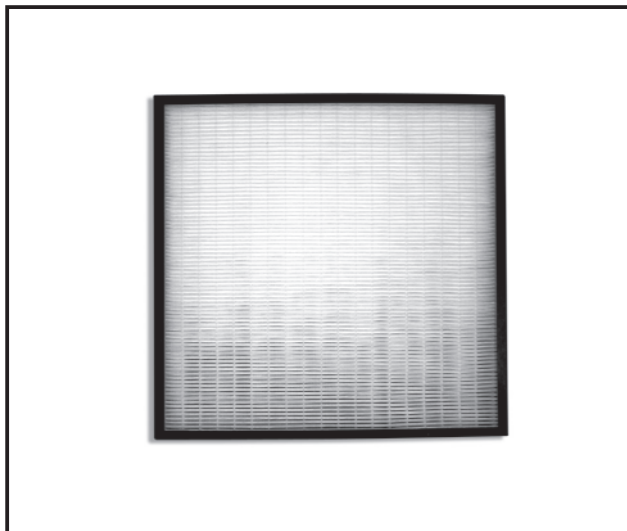

Описание

Высокоэффективный фильтр предназначен для удаления пыли из воздуха. Для установки требуется соответствующий корпус PAC-SH53TM-E.

Применяется в моделях

■ PLFY-WP-VBM-E

Спецификация

Эффективность фильтрации	65 % по колориметрическому методу (класс JIS 11)
Материал фильтрующего элемента	Полиолефиновые волокна с высокими диэлектрическими свойствами
Срок службы	Ок. 2500 часов (при плотности пыли 0,15 мг/м³) *Восстановление фильтра не предусмотрено
Комплект поставки	1 фильтрующий элемент

Размеры

Единицы измерения: мм

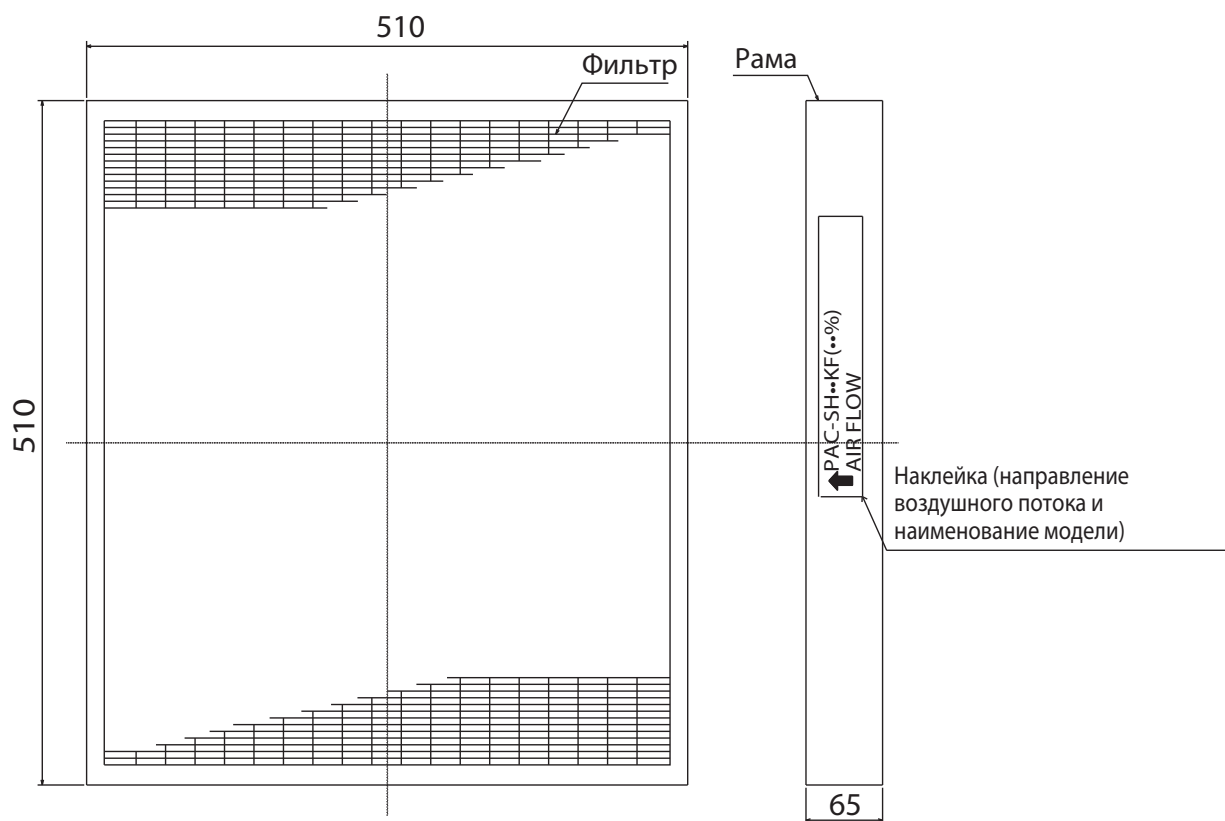

РАС-SH53TM-E Корпус для высокоэффективного воздушного фильтра

Внешний вид



Описание

Данный корпус необходим для установки высокоэффективного воздушного фильтра РАС-SH59KF-E. Также может использоваться для подачи в помещение наружного воздуха (требуется фланец РАС-SH65OF-E). Воздуховоды и соединительные фланцы в комплект поставки корпуса не входят.

Применяется в моделях

- PLFY-WP-VBM-E

Спецификация

Приток наружного воздуха	Подсоединение воздуховодов	К любым 2-м угловым отверстиям (из 4-х)
	Расход наружного воздуха	Не более 20 % от расхода воздуха через внутренний блок
Эффективность фильтрации	65 % по калориметрическому методу	

Размеры

Единицы измерения: мм

Вид со стороны декоративной панели

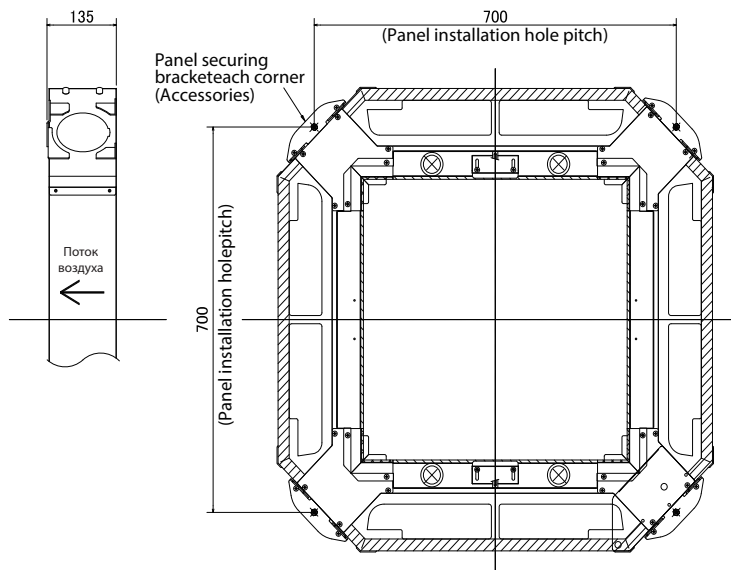

Наименование	Многофункциональный корпус	Винт с шайбой (черный)	Винт
Количество	1	4	8
Внешний вид		M5X0.8X25 	M5X0.8X12
Наименование	Декоративная панель для защиты скоб	Изолятор А для декоративной панели	Изолятор В для декоративной панели
Количество	4	1	1
Внешний вид	с изолятором 		

PAC-SH65OF-E

Фланец приточного воздуховода

Внешний вид



Описание

Фланец для подсоединения воздуховода наружного воздуха.

Применяется в моделях

■ PLFY-WP-VBM-E

Спецификация

Диаметр подсоединяемого воздуховода, мм	100
Материал	Листовая оцинкованная сталь (t0.8)
Принадлежности	Изоляция, крепежные винты ST4 x 10 (3 шт.)

Размеры

Единицы измерения: мм

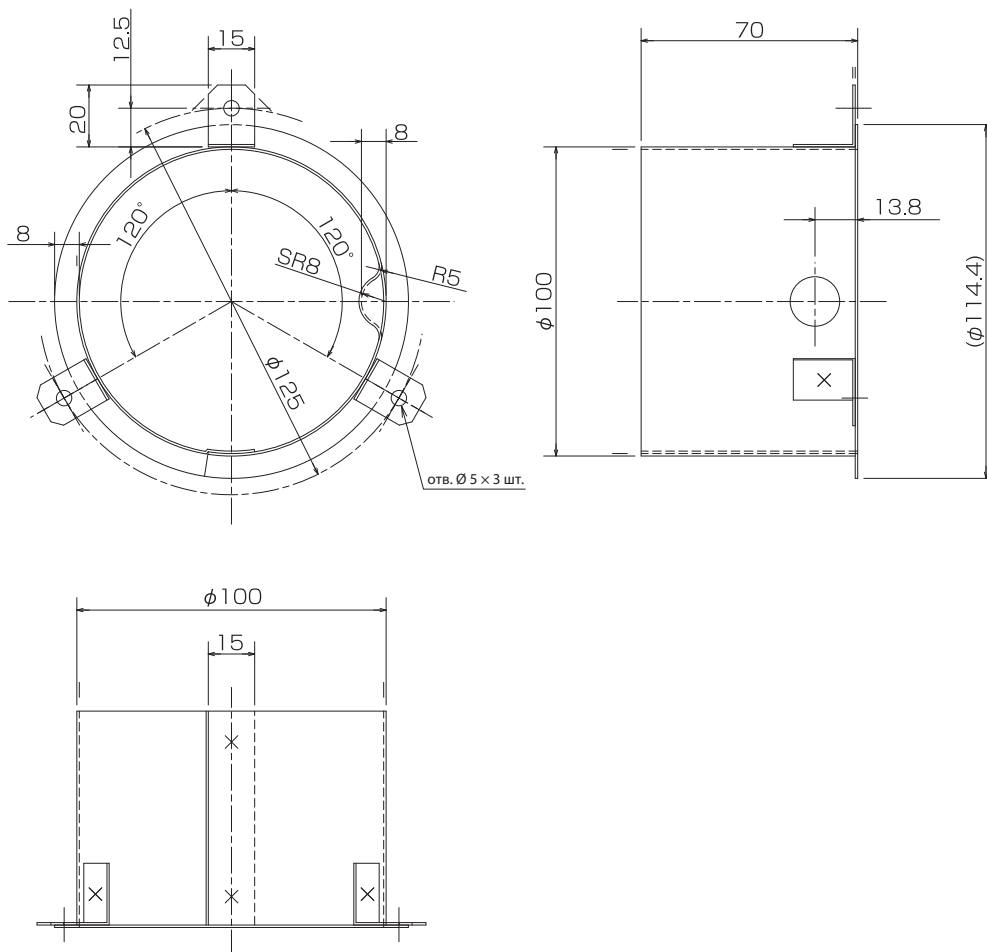

РАС-SH48AS-E Вертикальная вставка для декоративной панели

Внутренние блоки

Внешний вид

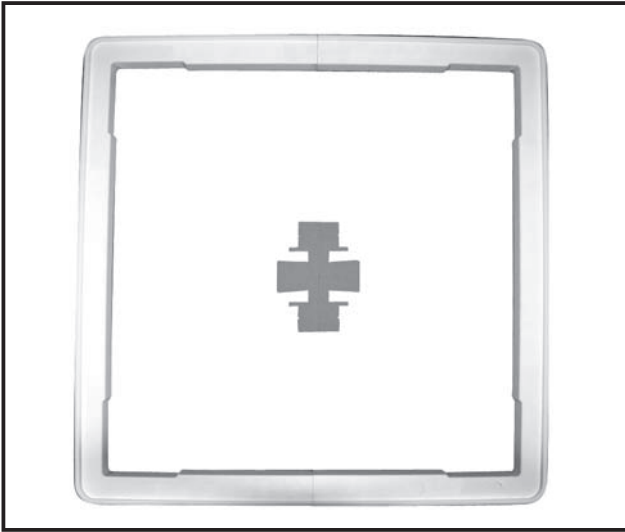

Описание

Вставка предназначена для установки кассетного блока PLFY-WP-VBM-E, в случае, если высота запотолочного пространства недостаточна. То есть декоративная панель блока оказывается ниже подвесного потолка. Высота вертикальной вставки 40 мм.

Размеры

Единицы измерения: мм

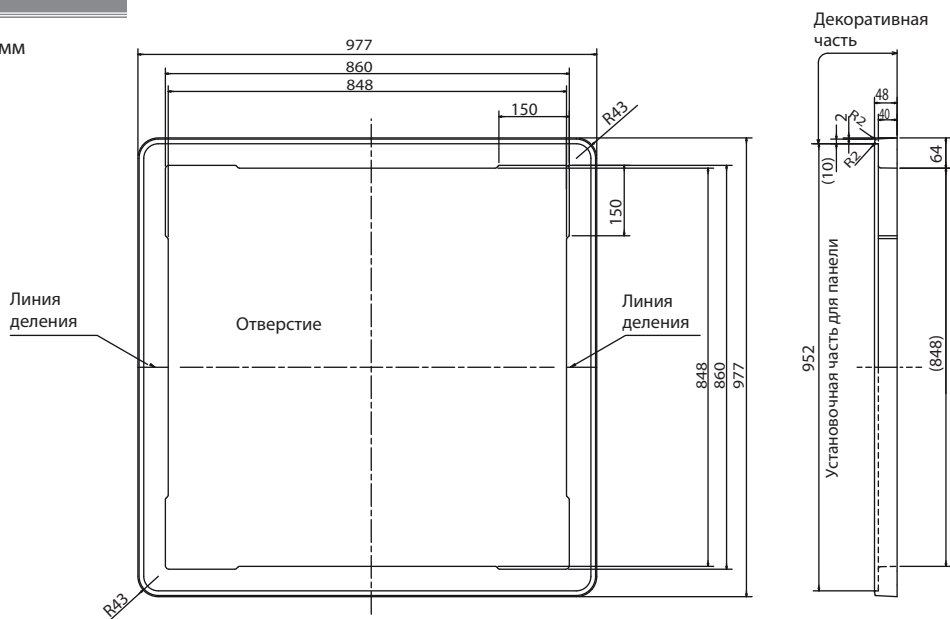



PFFY-WP-VLRMM-E

Содержание раздела

Внутренние блоки НАПОЛЬНОГО типа (VLRMM)

134

1. Спецификация	135
2. Размеры и центр тяжести	137
3. Схема электрических соединений	139
4. Электрические характеристики	140
5. Схема гидравлического контура	141
6. Шумовые характеристики	142
7. Напорные характеристики вентилятора	144
8. Поиск неисправностей	147
9. Опции	154

Типоразмер		P10	P15	P20	P25	P32	P40	P50	P63	P71	P80	P100	P125
Холодопроизводительность	кВт	1,2	1,7	2,2	2,8	3,6	4,5	5,6	7,1	8,0	9,0	11,2	14,0
Теплопроизводительность	кВт	1,4	1,9	2,5	3,2	4,0	5,0	6,3	8,0	9,0	10,0	12,5	16,0
PFFY-WP-VLRMM-E				●	●	●	●	●					

Модель			PFFY-WP20VLRMM-E	PFFY-WP25VLRMM-E	PFFY-WP32VLRMM-E	
Питающая сеть			220-240 В, 1 фаза, 50 Гц			
Холодопроизводительность (номинальная)	*1	кВт	2,2	2,8	3,6	
		ккал/час	1900	2400	3100	
		БТЕ/час	7500	9600	12 300	
	*2	Потребляемая мощность	кВт	0,040	0,050	
	*2	Рабочий ток	А	0,35	0,35	0,47
Теплопроизводительность (номинальная)	*3	кВт	2,5	3,2	4,0	
		ккал/час	2200	2800	3400	
		БТЕ/час	8500	10 900	13 600	
	*2	Потребляемая мощность	кВт	0,040	0,050	
	*2	Рабочий ток	А	0,35	0,35	0,47
Внешние панели			листовая оцинкованная сталь			
Габаритные размеры В × Ш × Г		мм	639 × 886 × 220	639 × 1006 × 220	639 × 1006 × 220	
Масса		кг	22	25	25	
Теплообменник			оребрённая труба (алюминиевые ребра, медная труба)			
		Объем воды	л	0,9	1,3	1,3
Вентилятор	*4	Тип × количество		Радиальный × 1	Радиальный × 2	
		Внешнее статическое давление	Па	20 - <40> - <60>		
	мм Н ₂ O		2,0 - <4,1> - <6,1>			
	Тип электродвигателя		Двигатель постоянного тока			
	Мощность		кВт			0,096
	Привод		Непосредственный привод			
	Расход воздуха (низк-сред-выс)			м ³ /мин	4,5 - 5,0 - 6,0	6,0 - 7,0 - 8,0
		л/с	75 - 83 - 100	100 - 117 - 133	125 - 150 - 175	
Уровень звук. давления (низк-сред-выс) измерен в безэховой камере	20 Па	дБА	31 - 33 - 38	31 - 33 - 38	31 - 35 - 38	
	40 Па	дБА	32 - 37 - 39	32 - 37 - 39	32 - 37 - 39	
	60 Па	дБА	36 - 38 - 42	36 - 38 - 42	36 - 40 - 42	
Материал термоизоляции			Полиэтиленовая пена, уретановая пена			
Воздушный фильтр			Полипропилен с ячейистой структурой			
Защитные устройства			Плавкий предохранитель			
Контроль расхода хладагента			—			
Совместимые наружные блоки и НВС-контроллеры			PURY-P·YNW-A1, CMB-WM·V-AA(AB)			
Диаметр труб гидравлического контра *5,*6	вход	дюйм	резьба Rc 3/4	резьба Rc 3/4	резьба Rc 3/4	
	выход	дюйм	резьба Rc 3/4	резьба Rc 3/4	резьба Rc 3/4	
Диаметр дренажной трубы		мм (дюйм)	Внутр. диам. 26 (1"), наружн. диам. 27 (1 3/32"), наконечник наружн. диам. 20 (1 3/16")			
Примечания			Крепление блока, подсоединение воздухопроводов, теплоизоляция, выполнение электрических соединений, а также другие вопросы изложены в «Инструкции по монтажу».			

Примечания:	*1 Номинальные условия: охлаждение	*3 Номинальные условия: нагрев	Единицы измерения ккал = кВт × 860 БТЕ/час = кВт × 3412 куб.фут.мин = м ³ /мин × 35,31 футы = кг/0,4536
	в помещении: 27 °C DB/19 °C WB снаружи: 35 °C DB длина фреонапрооводов: 7,5 м перепад высот: 0 м	20 °C DB 7 °C DB/6 °C WB 7,5 м 0 м	
* Номинальные условия 1 и 3 соответствуют стандарту JIS B8615-1.			°C DB - температура по сухому термометру; °C WB - температура по влажному термометру.
* В связи с постоянной модернизацией оборудования данная спецификация может быть изменена без предварительного уведомления.			
*2 Значения измерены при заводских настройках внешнего статического давления.			
*4 Заводские настройки внешнего статического давления указаны без скобок < >. Внешнее статическое давление указано на графиках в разделе „Напорные характеристики вентилятора”. Рабочий диапазон расходов воздуха приведен в DATA BOOK.			
*5 На выходе внутреннего блока необходимо установить запорный клапан.			
*6 Рядом с запорным клапаном следует установить сетчатый фильтр (с ячейкой 40 или менее).			
*7 Внутренние блоки, установленные на одном ответвлении, следует объединить в одну группу.			

Модель			PFFY-WP40VLRMM-E	PFFY-WP50VLRMM-E	
Питающая сеть			220–240 В, 1 фаза, 50 Гц		
Холодопроизводительность (номинальная)	*1	кВт	4,5	5,6	
		ккал/час	3900	4800	
		БТЕ/час	15 400	19 100	
	*2	Потребляемая мощность	кВт	0,050	0,070
	*2	Рабочий ток	А	0,47	0,65
Теплопроизводительность (номинальная)	*3	кВт	5,0	6,3	
		ккал/час	4300	5400	
		БТЕ/час	17 100	21 500	
	*2	Потребляемая мощность	кВт	0,050	0,070
	*2	Рабочий ток	А	0,47	0,65
Внешние панели			листовая оцинкованная сталь		
Габаритные размеры В × Ш × Г		мм	639 × 1246 × 220	639 × 1246 × 220	
Масса		кг	29	29	
Теплообменник			ореховая труба (алюминиевые ребра, медная труба)		
		Объем воды	л	1,5	
Вентилятор	*4	Тип × количество	Радиальный × 2		
		Внешнее статическое давление	Па	20 – <40> – <60>	
			мм Н ₂ O	2,0 – <4,1> – <6,1>	
	Тип электродвигателя		Двигатель постоянного тока		
	Мощность		кВт	0,096	
	Привод		Непосредственный привод		
	Расход воздуха (низк-сред-выс)		м ³ /мин	8,0 – 10,0 – 11,5	10,5 – 13,0 – 15,0
л/с			133 – 167 – 192	175 – 217 – 250	
Уровень звук. давления (низк-сред-выс) измерен в беззвонной камере	20 Па	дБА	34 – 37 – 40	37 – 42 – 45	
	40 Па	дБА	37 – 39 – 43	38 – 44 – 47	
	60 Па	дБА	37 – 41 – 44	39 – 45 – 48	
Материал термоизоляции			Полиэтиленовая пена, уретановая пена		
Воздушный фильтр			Полипропилен с ячеистой структурой		
Защитные устройства			Плавкий предохранитель		
Контроль расхода хладагента			—		
Совместимые наружные блоки и НВС-контроллеры			PURY-P-YNW-A1, CMB-WM-V-AA(AB)		
Диаметр труб гидравлического контра *5,*6	вход	дюйм	резьба Rc 3/4	резьба Rc 3/4	
	выход	дюйм	резьба Rc 3/4	резьба Rc 3/4	
Диаметр дренажной трубы		мм (дюйм)	Внутр. диам. 26 (1"), наружн. диам. 27 (1 3/32"), наконечник наружн. диам. 20 (1 3/16")		
Примечания			Крепление блока, подсоединение воздухопроводов, теплоизоляция, выполнение электрических соединений, а также другие вопросы изложены в «Инструкции по монтажу».		

Примечания:	*1 Номинальные условия: охлаждение в помещении: 27 °C DB/19 °C WB снаружи: 35 °C DB длина фреоновых проводов: 7,5 м перепад высот: 0 м	*2 Номинальные условия: нагрев 20 °C DB 7 °C DB/6 °C WB 7,5 м 0 м	Единицы измерения ккал = кВт × 860 БТЕ/час = кВт × 3412 куб.фут.мин = м ³ /мин × 35,31 футы = кг/0,4536
* Номинальные условия 1 и 3 соответствуют стандарту JIS B8615-1.		°C DB - температура по сухому термометру;	
* В связи с постоянной модернизацией оборудования данная спецификация может быть изменена без предварительного уведомления.		°C WB - температура по влажному термометру.	
*2 Значения измерены при заводских настройках внешнего статического давления.		* В данной спецификации параметры округлены.	
*4 Заводские настройки внешнего статического давления указаны без скобок < >. Внешнее статическое давление указано на графиках в разделе «Напорные характеристики вентилятора». Рабочий диапазон расходов воздуха приведен в DATA BOOK.			
*5 На выходе внутреннего блока необходимо установить запорный клапан.			
*6 Рядом с запорным клапаном следует установить сетчатый фильтр (с ячейкой 40 или менее).			
*7 Внутренние блоки, установленные на одном ответвлении, следует объединить в одну группу.			

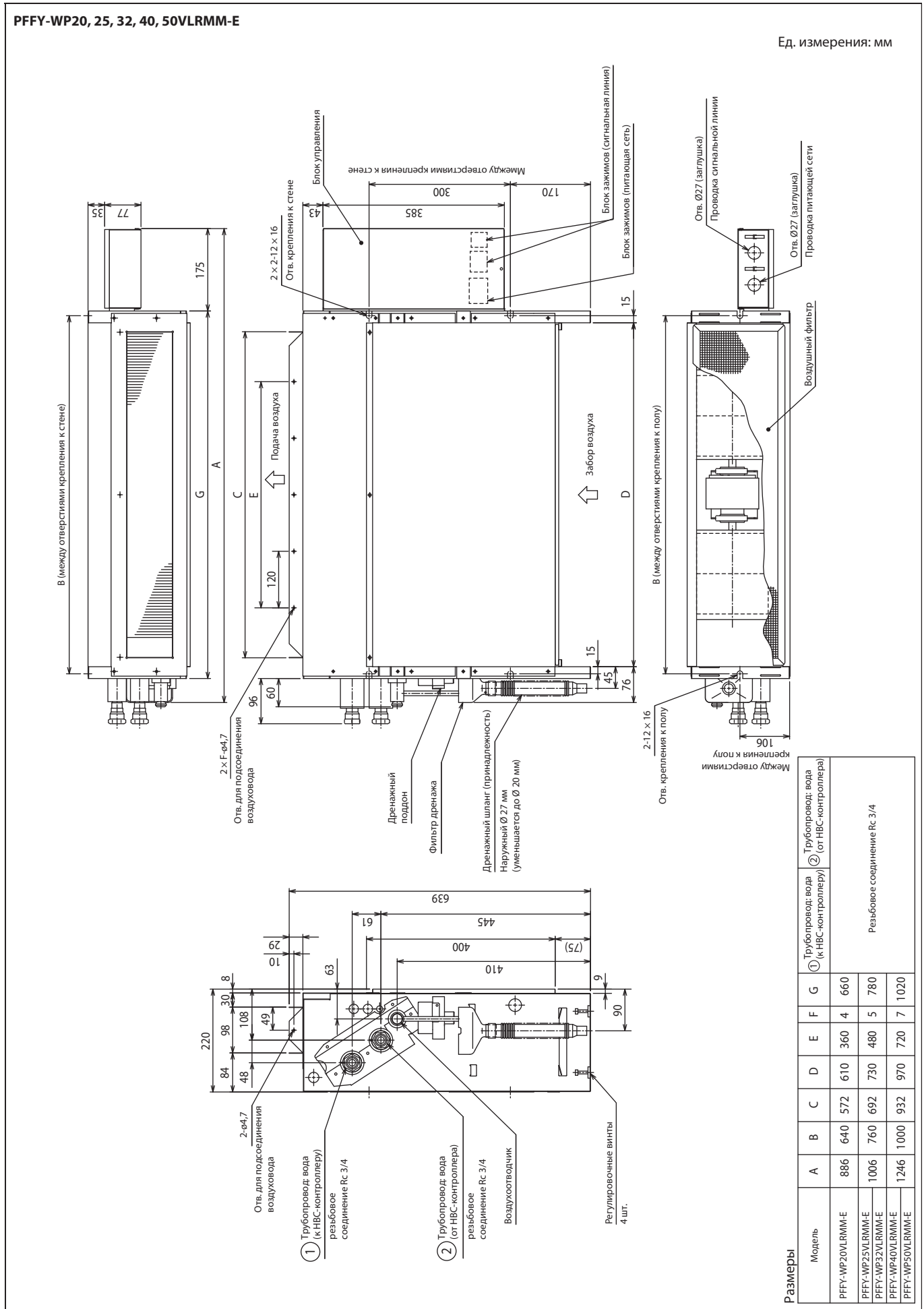

PFFY-WP20, 25, 32, 40, 50VLRMM-E

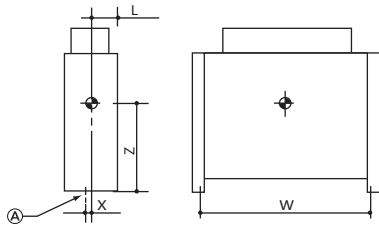

Ⓐ Отверстие для крепления к полу.

Ед. измерения: мм

Модель	W	L	X	Z
PFFY-WP20VLRMM-E	640	100	17	335
PFFY-WP25VLRMM-E	760	100	17	335
PFFY-WP32VLRMM-E	760	100	17	335
PFFY-WP40VLRMM-E	1000	100	17	335
PFFY-WP50VLRMM-E	1000	100	17	335

PPFY-WP20, 25, 32, 40, 50VLRMM-E

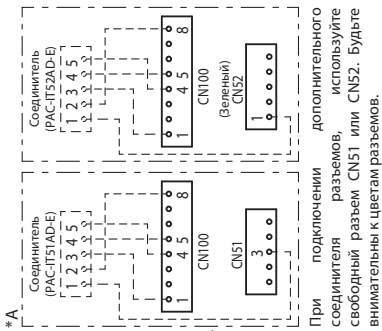
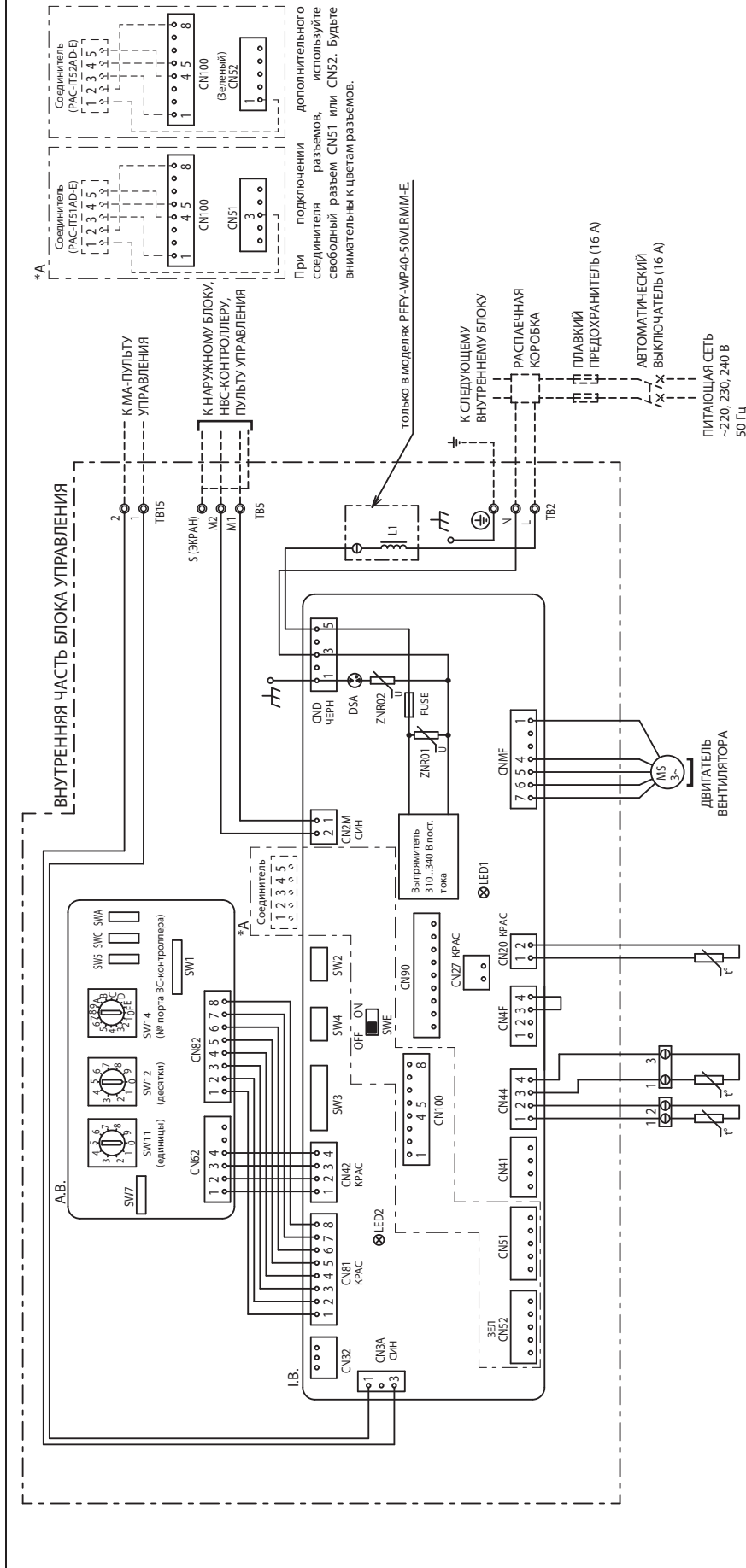

При подключении дополнительного соединителя разъемов, используйте свободный разъем CN51 или CN52. Будьте внимательны к цветам разъемов.

ПРИМЕЧАНИЕ
Символы используемые в схеме электрических соединений:
: (жирная пунктирная линия) подключение на месте монтажа;
- - - (тонкая пунктирная линия) опция;
⊖ : разъем;
⊗ : зажим.

Светодиоды на плате внутреннего блока

ОБЪЕДИНЕНИЕ	НАИМЕНОВАНИЕ
LED1	Основная питающая сеть включена → индикатор включен.
LED2	Питающая сеть МА-пульта управления включена → индикатор включен.

ОБОЗНАЧЕНИЕ	НАИМЕНОВАНИЕ	ОБОЗНАЧЕНИЕ	НАИМЕНОВАНИЕ
I.B.	ПЛАТА УПРАВЛЕНИЯ ВНУТРЕННЕГО БЛОКА	A.B.	ПЛАТА АДРЕСАЦИИ
FUSE	ПРЕДОХРАНИТЕЛЬ 250 В ПЕР. ТОКА, 6.3 А	SW1	ПЕРЕКЛЮЧАТЕЛЬ (ВЫБОР РЕЖИМА)
ZNR01.02	ВАРИСТОР	SW5	ПЕРЕКЛЮЧАТЕЛЬ (ВЫБОР РЕЖИМА)
DSA	ЗАЩИТНОЕ УСТРОЙСТВО	SW7	ПЕРЕКЛЮЧАТЕЛЬ (ВЫБОР МОДЕЛИ)
CN27	РАЗЪЕМ (БЛОКОНКА)	SW11	ПЕРЕКЛЮЧАТЕЛЬ (АДРЕС: ЕДИНИЦЫ)
CN32	РАЗЪЕМ (ВНЕШНЕЕ УПРАВЛЕНИЕ)	SW12	ПЕРЕКЛЮЧАТЕЛЬ (АДРЕС: ДЕСЯТКИ)
CN41	РАЗЪЕМ (НА ЗАЖИМ-А)	SW14	ПЕРЕКЛЮЧАТЕЛЬ (№ ПОРТА КОНТРОЛЕРА)
CN51	РАЗЪЕМ (ЦЕНТРАЛЬНОЕ УПРАВЛЕНИЕ)	SWA	ПЕРЕКЛЮЧАТЕЛЬ (СТАТИЧЕСКОЕ ДАВЛЕНИЕ)
CN52	РАЗЪЕМ (ДИСТАНЦИОННАЯ ИНДИКАЦИЯ)	SWC	ПЕРЕКЛЮЧАТЕЛЬ (СТАТИЧЕСКОЕ ДАВЛЕНИЕ)
CN90	РАЗЪЕМ (ПРИЕМНИК ИК СИГНАЛОВ)	TB2	БЛОК ЗАЖИМОВ (ПИТАЮЩАЯ СЕТЬ)
CN100	РАЗЪЕМ (СОЕДИНИТЕЛЬ РАЗЪЕМОВ)	TB5	БЛОК ЗАЖИМОВ (СИГНАЛЬНАЯ ЛИНИЯ)
SW2	ПЕРЕКЛЮЧАТЕЛЬ (КОД ПРОВВОДИТЕЛЬНОСТИ)	TB15	БЛОК ЗАЖИМОВ (СИГНАЛЬНАЯ ЛИНИЯ)
SW3	ПЕРЕКЛЮЧАТЕЛЬ (ВЫБОР РЕЖИМА)	TH21	ТЕРМИСТОР (ТЕМП. ЗАБОРА ВОЗДУХА)
SW4	ПЕРЕКЛЮЧАТЕЛЬ (ВЫБОР МОДЕЛИ)	TH22	ТЕРМИСТОР (ТЕМП. ТРУБЫ/НА ВХОДЕ ВОДЫ)
SWE	РАЗЪЕМ (ПРИНУДИТЕЛЬНОЕ ВКЛЮЧЕНИЕ)	TH23	ТЕРМИСТОР (ТЕМП. ТРУБЫ/НА ВЫХОДЕ ВОДЫ)
L1	КАТУШКА ИНДУКТИВНОСТИ (КОЭФ. МОЩНОСТИ)		

PFFY-WP-VMS1-E	Электропитание			Электродвигатель вентилятора внутреннего блока	
	Напряжение / частота	Отклонение: ±10%	Максимальный ток, А	Мощность, кВт	Максимальный рабочий ток, А
PFFY-WP20VLRMM-E	220-240 В / 50 Гц	макс.: 264 В, мин.: 198 В	0,61	0,096	0,49
PFFY-WP25VLRMM-E			0,69	0,096	0,55
PFFY-WP32VLRMM-E			0,93	0,096	0,74
PFFY-WP40VLRMM-E			0,93	0,096	0,74
PFFY-WP50VLRMM-E			1,28	0,096	1,02

Компонент	Обозначение	PFFY-WP20VLRMM-E	PFFY-WP25VLRMM-E	PFFY-WP32VLRMM-E
Термистор температуры в помещении	TH21	Сопротивление: 0 °C/15 кОм, 10 °C/9,6 кОм, 20 °C/6,3 кОм, 25 °C/5,4 кОм, 30 °C/4,3 кОм, 40 °C/3,0 кОм		
Термистор температуры трубы/на входе воды	TH22	Сопротивление: 0 °C/15 кОм, 10 °C/9,6 кОм, 20 °C/6,3 кОм, 25 °C/5,4 кОм, 30 °C/4,3 кОм, 40 °C/3,0 кОм		
Термистор температуры трубы/на выходе воды	TH23	Сопротивление: 0 °C/15 кОм, 10 °C/9,6 кОм, 20 °C/6,3 кОм, 25 °C/5,4 кОм, 30 °C/4,3 кОм, 40 °C/3,0 кОм		
Плавкий предохранитель	FUSE	250 В, 6,3 А		
Двигатель вентилятора		8-полюсный, мощность на валу 96 Вт, SIC-70CW-D896-3	8-полюсный, мощность на валу 96 Вт, SIC-70CW-D8114-4	
Блок зажимов питающей сети	TB2	(L, N, ⊕) 330 В, 30 А		
Блок зажимов сигнальной линии	TB5 TB15	(1, 2), (M1, M2, S): 250 В, 20 А		

Компонент	Обозначение	PFFY-WP40VLRMM-E	PFFY-WP50VLRMM-E
Термистор температуры в помещении	TH21	Сопротивление: 0 °C/15 кОм, 10 °C/9,6 кОм, 20 °C/6,3 кОм, 25 °C/5,4 кОм, 30 °C/4,3 кОм, 40 °C/3,0 кОм	
Термистор температуры трубы/на входе воды	TH22	Сопротивление: 0 °C/15 кОм, 10 °C/9,6 кОм, 20 °C/6,3 кОм, 25 °C/5,4 кОм, 30 °C/4,3 кОм, 40 °C/3,0 кОм	
Термистор температуры трубы/на выходе воды	TH23	Сопротивление: 0 °C/15 кОм, 10 °C/9,6 кОм, 20 °C/6,3 кОм, 25 °C/5,4 кОм, 30 °C/4,3 кОм, 40 °C/3,0 кОм	
Плавкий предохранитель	FUSE	250 В, 6,3 А	
Двигатель вентилятора		8-полюсный, мощность на валу 96 Вт, SIC-70CW-D8114-4	
Блок зажимов питающей сети	TB2	(L, N, ⊕) 330 В, 30 А	
Блок зажимов сигнальной линии	TB5 TB15	(1, 2), (M1, M2, S): 250 В, 20 А	

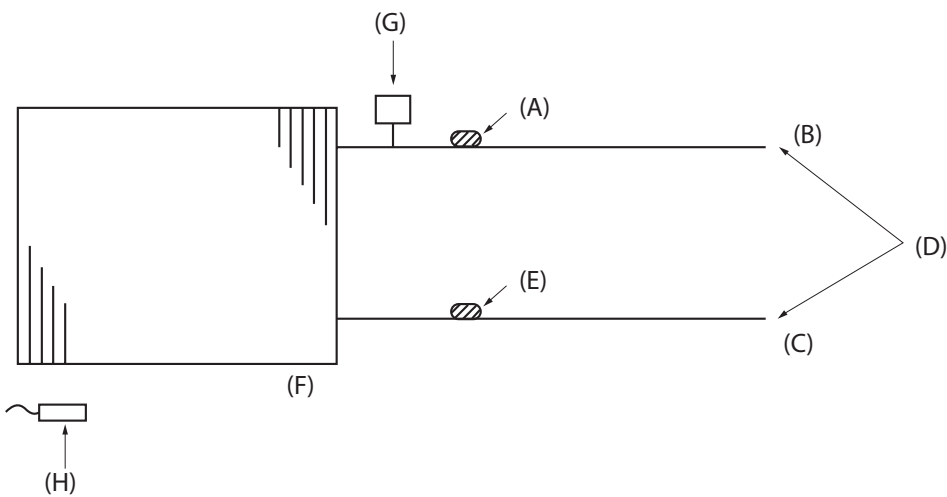

- (A) Термистор температуры воды на выходе TH23
- (B) Выход воды
- (C) Вход воды
- (D) Резьбовые соединения
- (E) Термистор температуры воды на входе TH22
- (F) Теплообменник
- (G) Ручной воздухоотводчик
- (H) Термистор температуры воздуха в помещении TH21

Модели	PFFY-WP20, 25, 32, 40, 50VLRMM-E
Выход воды	Резьбовое соединение Rc 3/4
Вход воды	Резьбовое соединение Rc 3/4

Внутренние блоки

1. Уровень звукового давления

PFFY-WP-VLRMM-E

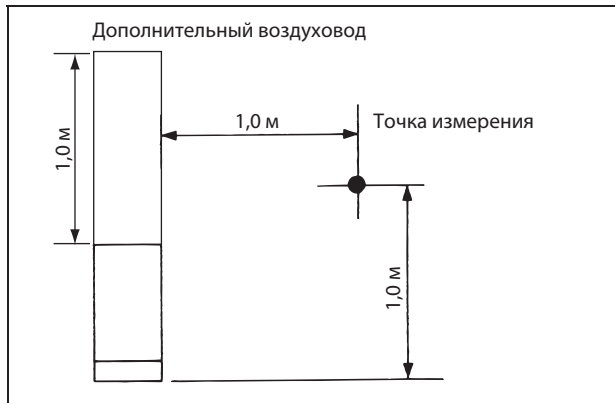

Уровень звукового давления в безэховой камере: Низкая–Средняя–Высокая скорость

	Уровень звукового давления, дБА		
	20 Па	40 Па	60 Па
PFFY-WP20VLRMM-E	31-33-38	32-37-39	36-38-42
PFFY-WP25VLRMM-E	31-33-38	32-37-39	36-38-42
PFFY-WP32VLRMM-E	31-35-38	34-37-40	36-40-42
PFFY-WP40VLRMM-E	34-37-40	37-39-43	37-41-44
PFFY-WP50VLRMM-E	37-42-45	38-44-47	39-45-48

* Измерения производятся в безэховой камере.

2. Кривые NC

PFFY-WP20VLRMM-E

Внешнее статическое давление 20 Па
Питающая сеть 220–230–240 В, 50 Гц

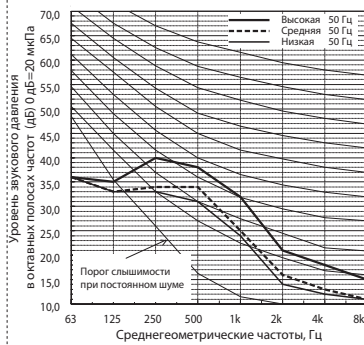

PFFY-WP20VLRMM-E

Внешнее статическое давление 40 Па
Питающая сеть 220–230–240 В, 50 Гц

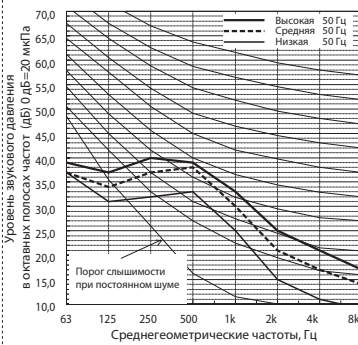

PFFY-WP20VLRMM-E

Внешнее статическое давление 60 Па
Питающая сеть 220–230–240 В, 50 Гц

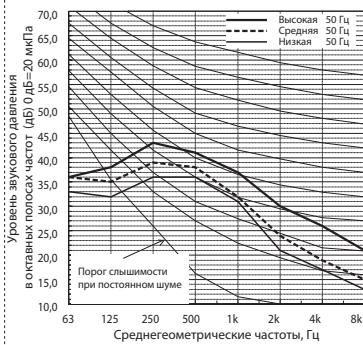

PFFY-WP25VLRMM-E

Внешнее статическое давление 20 Па
Питающая сеть 220–230–240 В, 50 Гц

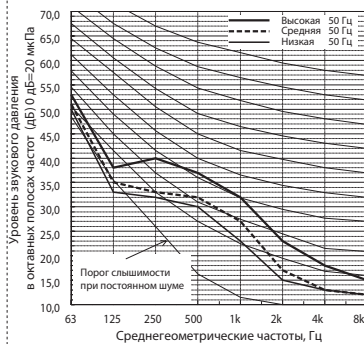

PFFY-WP25VLRMM-E

Внешнее статическое давление 40 Па
Питающая сеть 220–230–240 В, 50 Гц

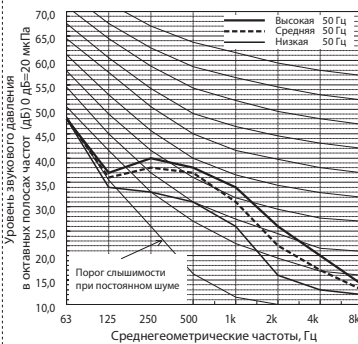

PFFY-WP25VLRMM-E

Внешнее статическое давление 60 Па
Питающая сеть 220–230–240 В, 50 Гц

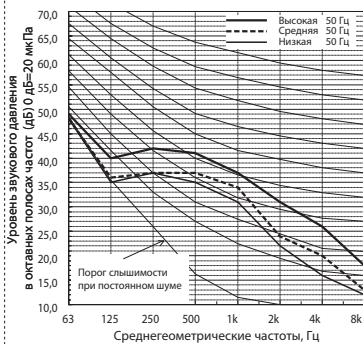

PFFY-WP32VLRMM-E

Внешнее статическое давление 20 Па
Питающая сеть 220–230–240 В, 50 Гц

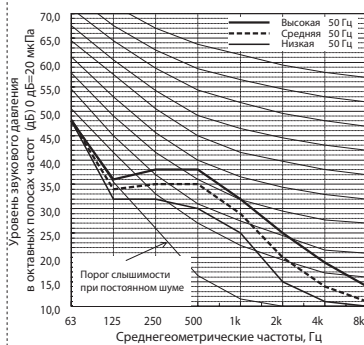

PFFY-WP32VLRMM-E

Внешнее статическое давление 40 Па
Питающая сеть 220–230–240 В, 50 Гц

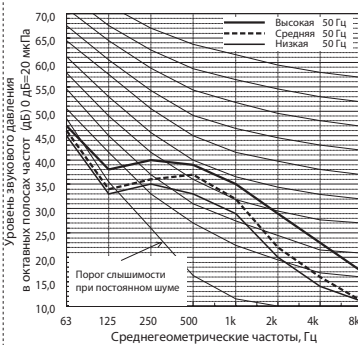

PFFY-WP32VLRMM-E

Внешнее статическое давление 60 Па
Питающая сеть 220–230–240 В, 50 Гц

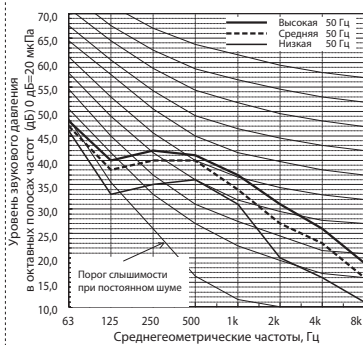

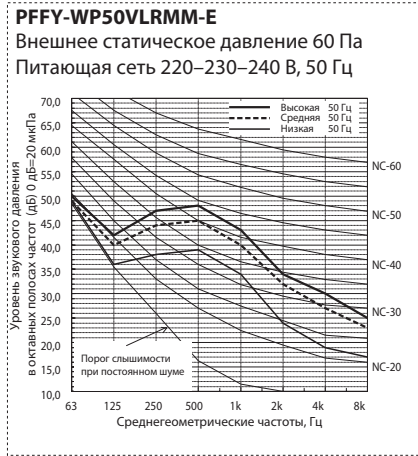
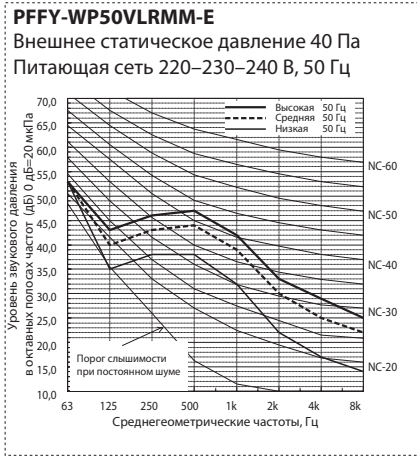
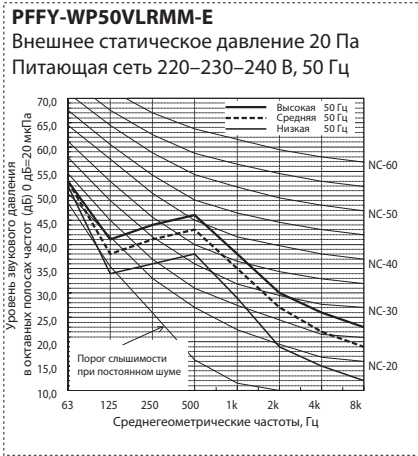
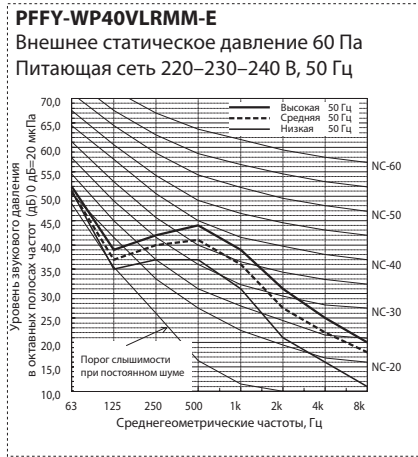
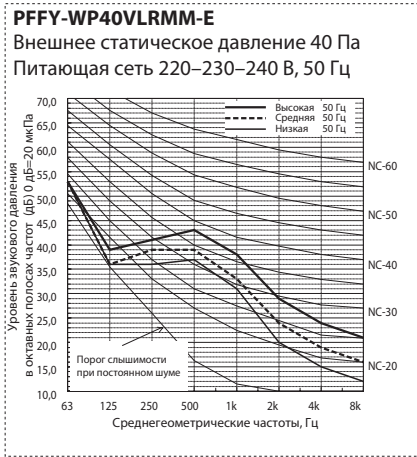
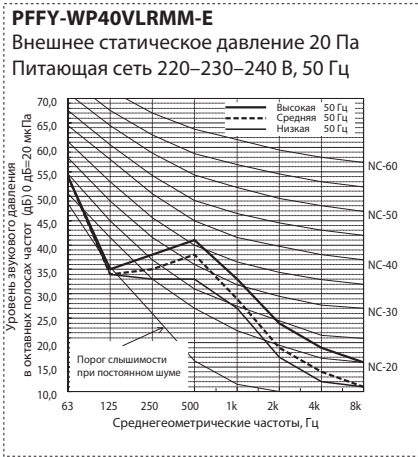

PFFY-WP20VLRMM-E

Внешнее статическое давление 20 Па
Питающая сеть 220–230–240 В, 50 Гц

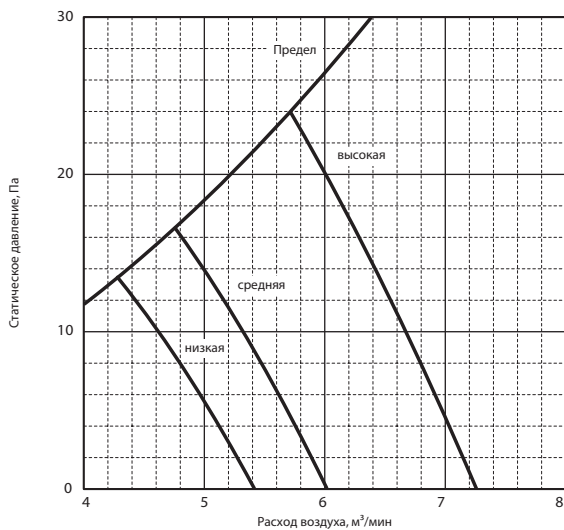

PFFY-WP20VLRMM-E

Внешнее статическое давление 40 Па
Питающая сеть 220–230–240 В, 50 Гц

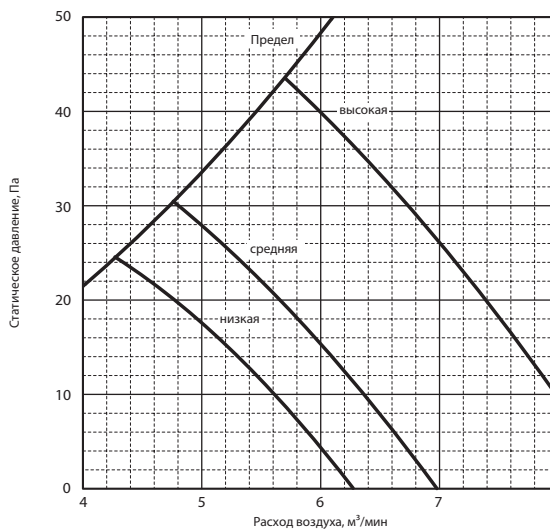

PFFY-WP20VLRMM-E

Внешнее статическое давление 60 Па
Питающая сеть 220–230–240 В, 50 Гц

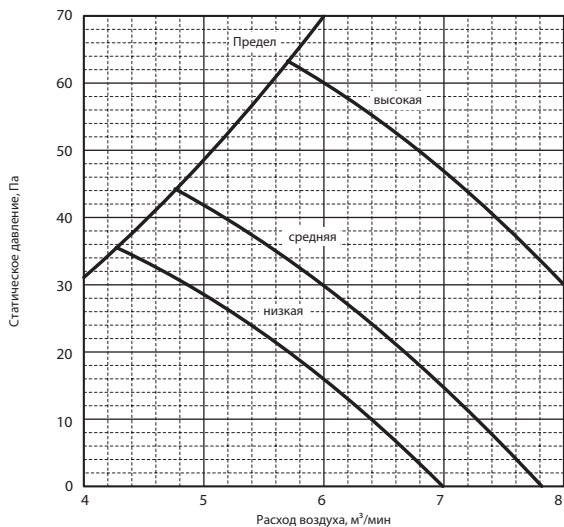

PFFY-WP25VLRMM-E

Внешнее статическое давление 20 Па
Питающая сеть 220–230–240 В, 50 Гц

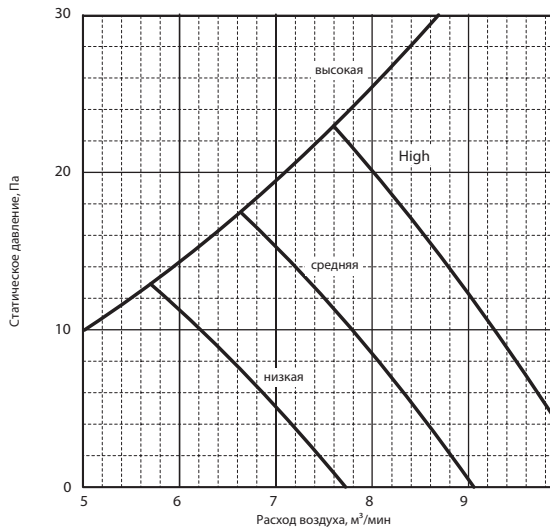

PFFY-WP25VLRMM-E

Внешнее статическое давление 40 Па
Питающая сеть 220–230–240 В, 50 Гц

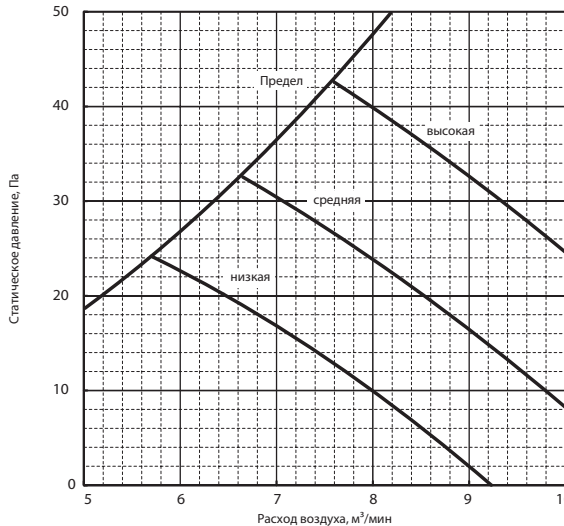

PFFY-WP25VLRMM-E

Внешнее статическое давление 60 Па
Питающая сеть 220–230–240 В, 50 Гц

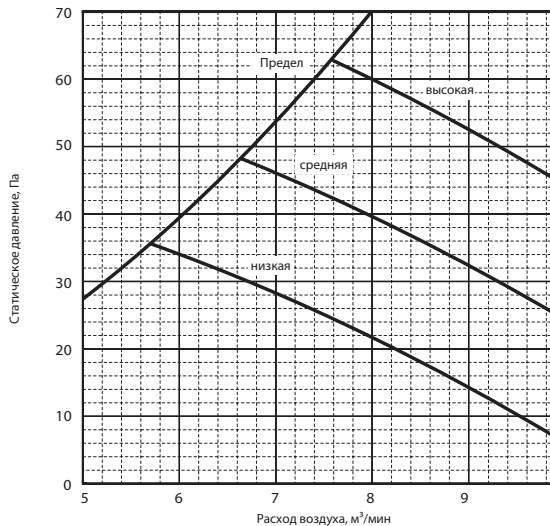

PFFY-WP32VLRMM-E

Внешнее статическое давление 20 Па
Питающая сеть 220–230–240 В, 50 Гц

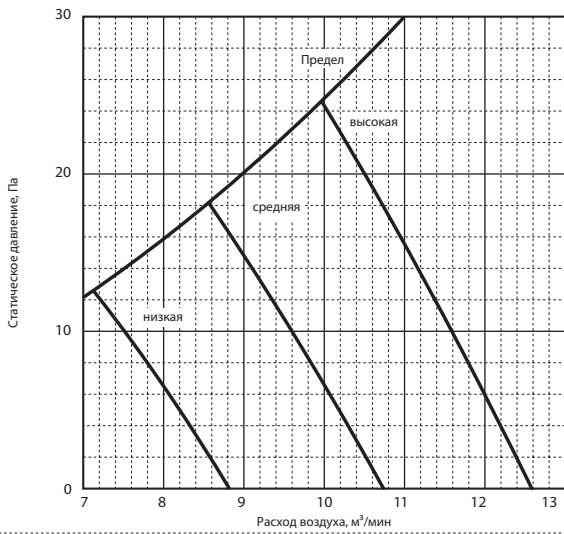

PFFY-WP32VLRMM-E

Внешнее статическое давление 40 Па
Питающая сеть 220–230–240 В, 50 Гц

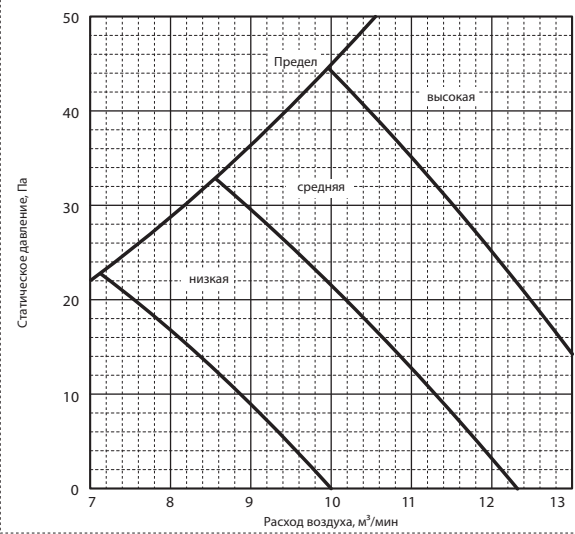

PFFY-WP32VLRMM-E

Внешнее статическое давление 60 Па
Питающая сеть 220–230–240 В, 50 Гц

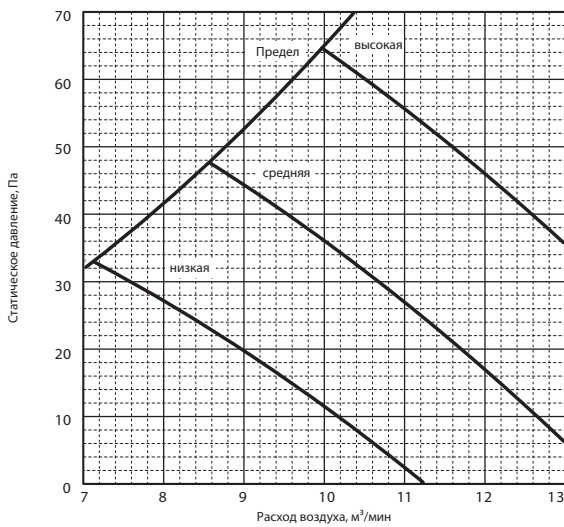

PFFY-WP40VLRMM-E

Внешнее статическое давление 20 Па
Питающая сеть 220–230–240 В, 50 Гц

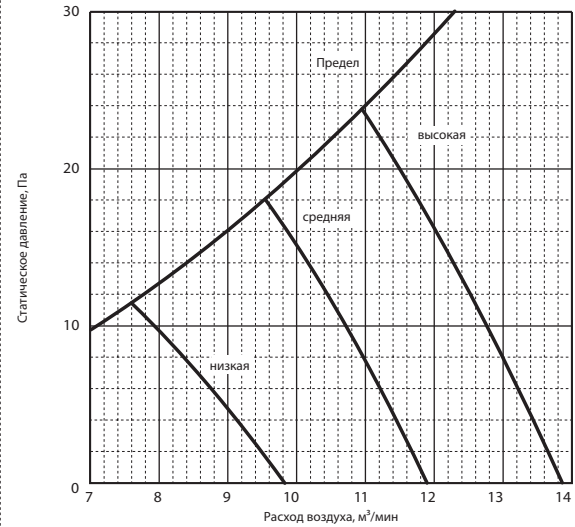

PFFY-WP40VLRMM-E

Внешнее статическое давление 40 Па
Питающая сеть 220–230–240 В, 50 Гц

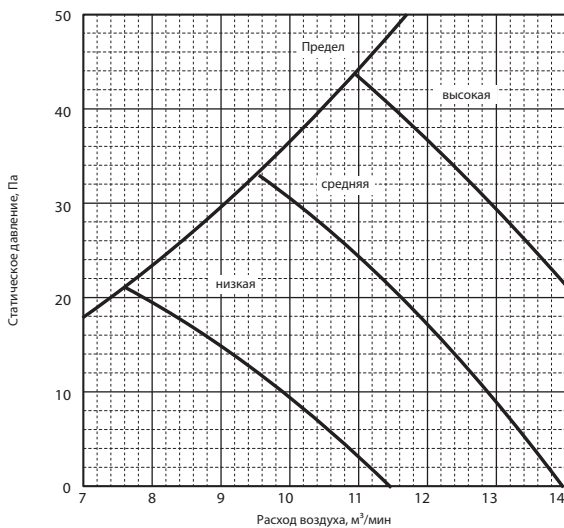

PFFY-WP40VLRMM-E

Внешнее статическое давление 60 Па
Питающая сеть 220–230–240 В, 50 Гц

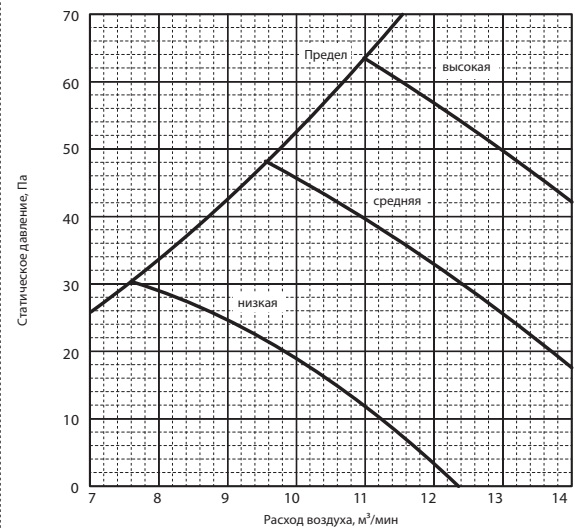

PFFY-WP50VLRMM-E

Внешнее статическое давление 20 Па
Питающая сеть 220–230–240 В, 50 Гц

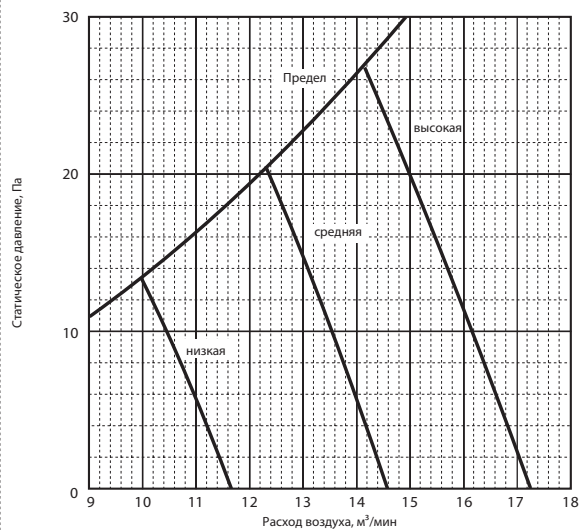

PFFY-WP50VLRMM-E

Внешнее статическое давление 40 Па
Питающая сеть 220–230–240 В, 50 Гц

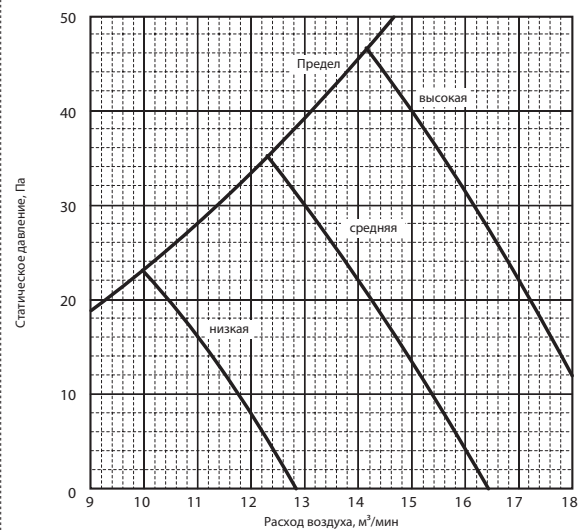

PFFY-WP50VLRMM-E

Внешнее статическое давление 60 Па
Питающая сеть 220–230–240 В, 50 Гц

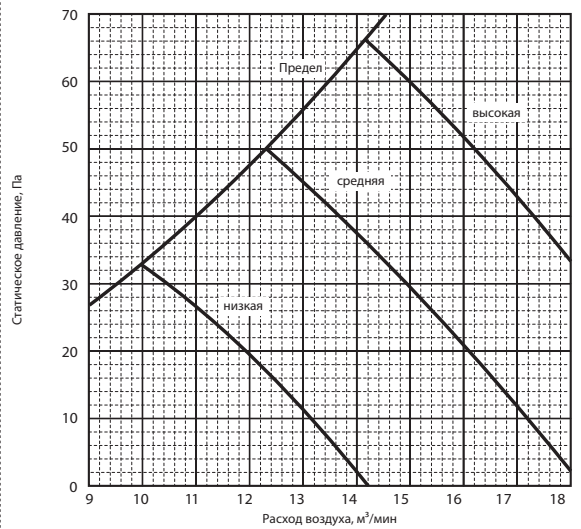

1. Методы проверки

1. Компонент и контрольные точки

(1) Термисторы

- Термистор температуры воздуха в помещении (TH21)
 - Термистор температуры воды на входе (TH22)
 - Термистор температуры воды на выходе (TH23)
- Отключите разъем и измерьте сопротивление между зажимами тестером.
(При окружающей температуре 10...30 °C)

Норма	Неисправность
4,4...9,6 кОм	Замыкание или обрыв

Характеристическую кривую термистора смотрите ниже.

1) Характеристическая кривая термистора

Термистор низкой температуры

- Термистор температуры воздуха в помещении (TH21)
- Термистор температуры трубы воды на входе (TH22)
- Термистор температуры трубы воды на выходе (TH23)

Термистор $R_0 = 15 \text{ кОм} \pm 3 \%$
Константа $B = 3480 \pm 2 \%$

$$R_t = 15 \exp \left(3480 \left(\frac{1}{273+t} - \frac{1}{273} \right) \right)$$

0 °C	15 кОм
10 °C	9,6 кОм
20 °C	6,3 кОм
25 °C	5,2 кОм
30 °C	4,3 кОм
40 °C	3,0 кОм

- (A) Температура, °C
(B) Сопротивление, кОм

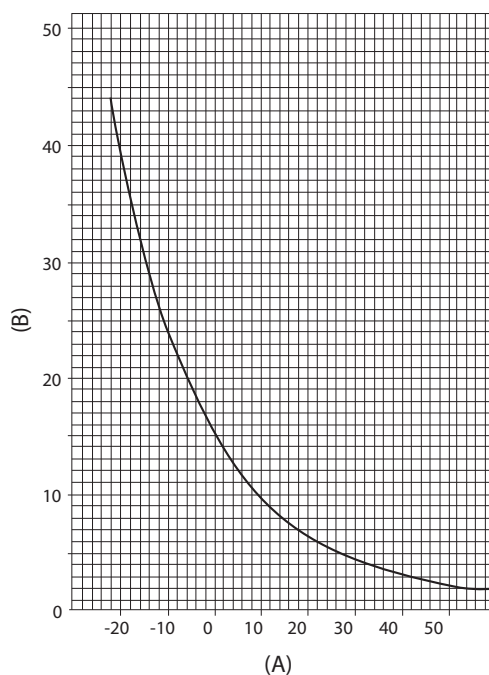

2) Двигатель вентилятора (CNMF)

Смотрите раздел «Вентилятор с двигателем постоянного тока (двигатель вентилятора/плата управления внутреннего блока)».

2. Вентилятор с двигателем постоянного тока (двигатель вентилятора/плата управления внутреннего блока)

1. ПРИМЕЧАНИЯ:

- К разъему CNMF двигателя вентилятора подведено высокое напряжение. Будьте осторожны при обслуживании.
- Не отключайте разъем CNMF при включенном питании. Несоблюдение этого требования может привести к неисправности платы управления внутреннего блока и двигателя вентилятора.

2. ПОИСК И УСТРАНЕНИЕ НЕИСПРАВНОСТЕЙ

Симптом: вентилятор внутреннего блока не вращается.

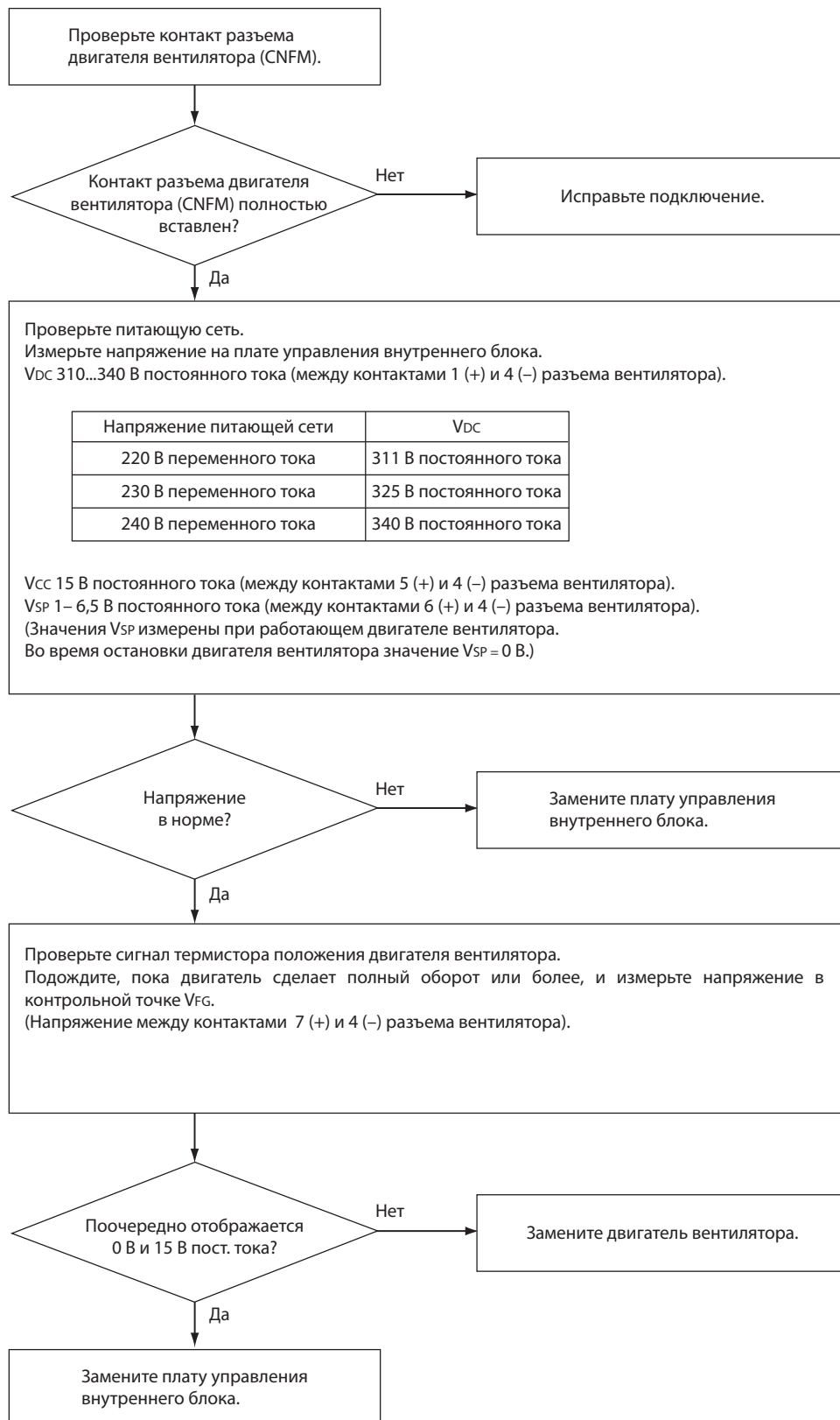

3. Установка адресных переключателей

Обязательно отключите питание блока.

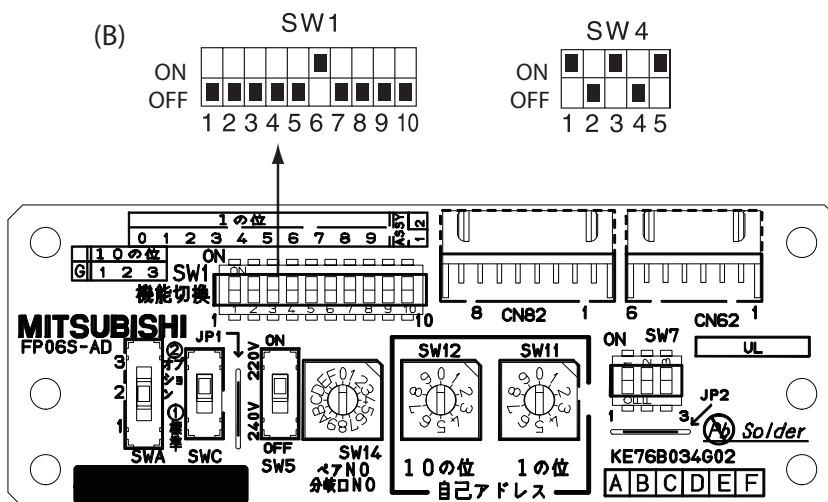
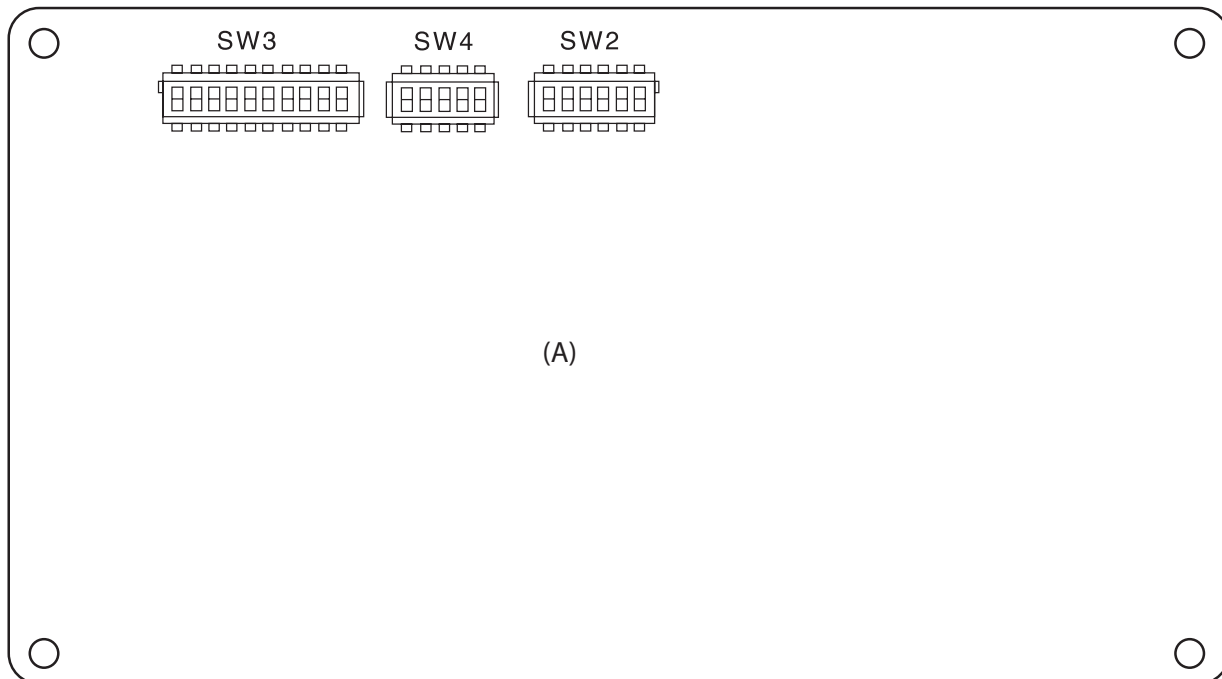

(A) Плата управления внутреннего блока

(B) Заводские настройки (все модели)

1. При использовании МЕ-пульта управления, установите адрес поворотными переключателями SW11 и SW12.
 - Установка адреса не требуется, если используется пульт управления блока.
 - Для работы внутренних блоков необходима установка адреса на месте монтажа.**
2. Установка адреса различна в разных системах. Смотрите раздел об установке адреса в инструкции по монтажу наружного блока.
3. Адрес устанавливается комбинацией установки поворотных переключателей SW12 (десятки) и SW11 (единицы).
 - Для установки адреса «3», установите SW12 на «0» и SW11 на «3».
 - Для установки адреса «25», установите SW12 на «2» и SW11 на «5».

4. Контрольные точки на плате управления

1. PFFY-P20, 25, 32, 40, 50, 63VLRMM-E

Внутренние блоки

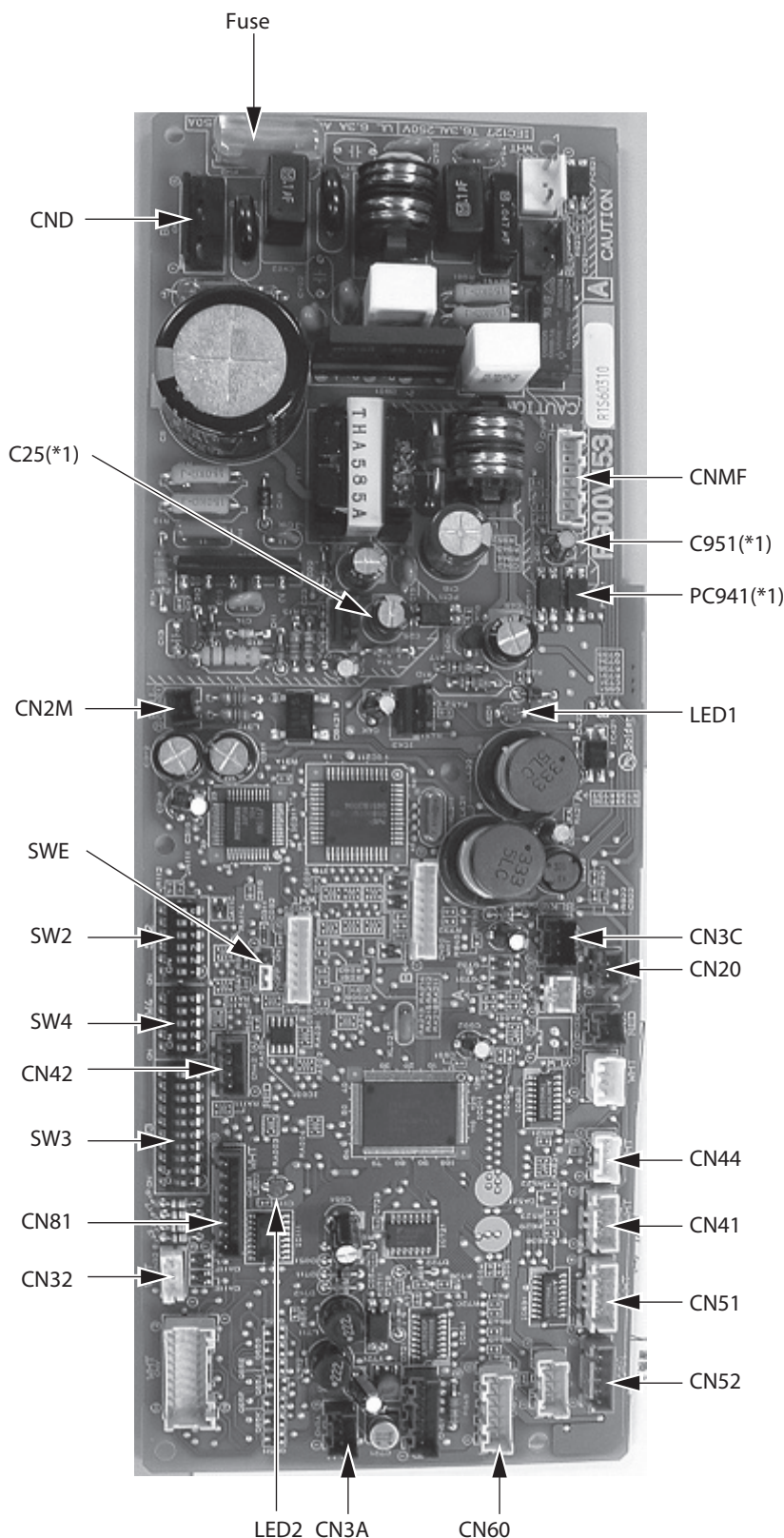

- Fuse Плавкий предохранитель (250 В пер. тока, 6,3 А).
- CND Питающая сеть (220-240 В пер. тока).
- CN2M Разъем кабеля передачи данных M-NET (24-30 В пост. тока).
- SWE Принудительное включение.
- SW2 Установка кода производительности.
- SW4 Настройка функций.
- CN42 Разъем подключения адресной платы.
- SW3 Настройка функций.
- CN81 Разъем подключения адресной платы.
- CN32 Разъем внешнего управления.
- CN3A Разъем МА-пульта управления (10-13 В пост. тока (между контактами 1 и 3)).
- CN52 Разъем дистанционной индикации.
- CN51 Разъем центрального управления.
- CN41 JAMA стандарт HA зажим-A.
- CN44 Разъем термистора (температура воды на входе/на выходе).
- CN20 Разъем термистора (температура воздуха на входе).
- CNMF Разъем двигателя вентилятора:
 1-4: 310-340 В пост. тока
 5-4: 15 В пост. тока
 6-4: 0-6,5 В пост. тока
 7-4: Остановка: 0 или 15 В пост. тока
 Работа: 7,5 В пост. тока
 (0-15 импульсов).
- (*1)
 V_{FG} Напряжение между PC941 и C25 (-).
 (Также как напряжение между контактами 7 (+) и 4 (-) CNMF).
- V_{CC} Напряжение между контактами C25 15 В пост. тока.
 (Также как напряжение между контактами 5 (+) и 4 (-) CNMF).
- V_{SP} Напряжение между контактами C951 0 В пост. тока (при остановленном вентиляторе).
 1-6,5 В пост. тока (при работающем вентиляторе).
 (Также как напряжение между контактами 6 (+) и 4 (-) CNMF).

5. Установка DIP-переключателей (Заводские установки)

1. Настройка функций

(1) SW1

Положение переключателей	Функция	Установка переключателя	
		ON (ВКЛ)	OFF (ОТКЛ)
1	Положение термистора (термистор температуры воздуха на входе)	Встроенный в пульт управления	На внутреннем блоке
2	Определение загрязнения фильтра	Определяется	Не определяется
3	Срок службы фильтра до очистки	2500 часов	100 часов
4	Подача наружного воздуха	Действует	Не действует
5	Переключение отображения пульта	Отображение сигнала ВКЛ термостата	Индикация ВКЛ/ОТКЛ вентилятора
6	Работа увлажнителя	В режиме нагрева	При нагреве
7	Частота вращения вентилятора	Низкая	Сверх низкая
8	Расход воздуха при нагреве с ОТКЛ термостатом	Настраиваемый расход	Зависит от установки SW1-7
9	Функция перезапуска после сбоя питания	Действует	Не действует
10	ВКЛ/ОТКЛ. питания выключателем	Действует	Не действует

1) Адресная плата

Заводские настройки:



(2) SW3

Положение переключателей	Функция	Установка переключателя	
		ON (ВКЛ)	OFF (ОТКЛ)
1	Тип блока	Только охлаждение	Тепловой насос
2	–	–	–
3	–	–	–
4	–	–	–
5	–	–	–
6	–	–	–
7	–	–	–
8	Нагрев на 4 °C выше	Не действует	Действует

1) Плата управления внутреннего блока

Установка DIP-переключателей должна выполняться на остановленном блоке.

Заводские настройки:



2. Установка кода производительности

(1) SW2

1) Плата управления внутреннего блока

Установка DIP-переключателей должна выполняться на остановленном блоке.

Заводские настройки:

Переключатели установлены в соответствии с производительностью блока.

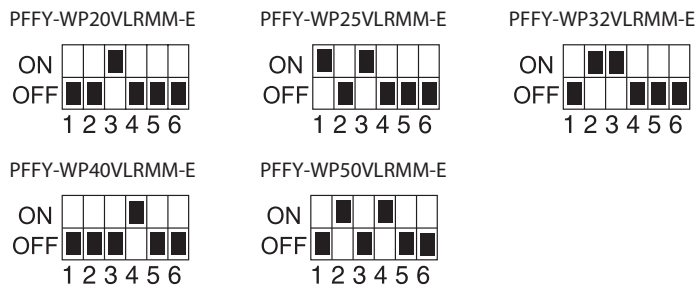

3. Установка модели

(1) SW4

1) Плата управления внутреннего блока

Установка DIP-переключателей должна выполняться на остановленном блоке.

Заводские настройки:



Примечание.

Изменения установки DIP-переключателей SW1, SW2 и SW3 вступают в силу после остановки блока (пульт управления ОТКЛ). Включать и отключать питание блока не требуется.

4. Внешнее статическое давление

(1) SWA, SWC

1) Адресная плата

SWA, SWC		20 Па	40 Па	60 Па	Адресная плата
Внешнее статическое давление	1 - 3				При доставке
	1 - 2				

Заводские настройки:

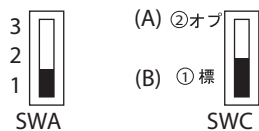

(A) Опция

(B) Стандартно

Примечание.

Изменения установки DIP-переключателей SWA и SWC немедленно вступают в силу, независимо от рабочего состояния блока (РАБОТА/ОСТАНОВКА) или состояния пульта управления (ВКЛ/ОТКЛ).

5. Единицы и десятки адреса

(1) SW11, SW12 (Поворотные переключатели)

При использовании сетевого пульта управления PAR-U02MEDA необходима установка адреса.

1) Адресная плата

Установка адреса должна выполняться на остановленном блоке.

Заводские настройки:

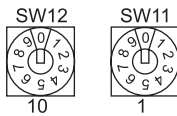

6. Номер порта НВС-контроллера

(1) SW14 (Поворотный переключатель)

Этот переключатель используется при подключении внутреннего блока к наружному блоку серии R2.

1) Адресная плата

Заводские настройки:



Примечание.

Изменения установки переключателей SW11, SW12 и SW14 должны выполняться на остановленном блоке и при отключенном пульте управления.

6. Инструкции по удалению загрязнений

Подробности описаны в разделе 9. «Инструкции по удалению загрязнений» в главе IX. «Поиск и устранение неисправностей» в Руководстве по обслуживанию НВС-контроллера.

На рисунке ниже показано положение воздухоотводчика на внутреннем блоке.

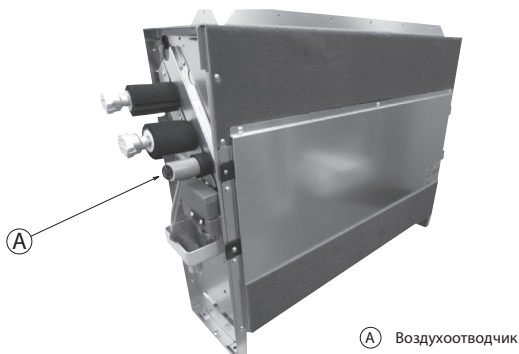

Ⓐ Воздухоотводчик

7. Инструкции по действию воздухоотводчика

Подробности описаны в разделе 9. «Инструкции по удалению загрязнений» в главе IX. «Поиск и устранение неисправностей» в Руководстве по обслуживанию НВС-контроллера.

На рисунке ниже показано положение воздухоотводчика на внутреннем блоке.

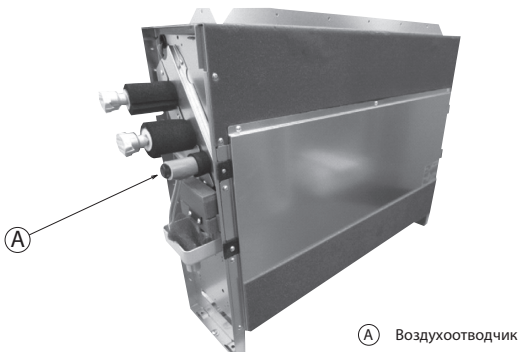

Ⓐ Воздухоотводчик

	Наименование	Описание	Страница
1	PAR-U02MEDA	Проводной ME-пульт управления	34
2	PAR-40MAAG	Полнофункциональный проводной MA-пульт управления	35
3	PAC-YT52CRA	Упрощенный проводной MA-пульт управления	36
4	PAR-CT01MAR-SB/PB	Сенсорный проводной MA-пульт управления	37
5	PAR-FL32MA/PAR-FA32MA	ИК-пульт дистанционного управления и приемник ИК-сигналов	39
6	MAC-567IF-E	WiFi интерфейс для местного и удаленного управления	40

HYBRID CITY MULTI™

НВС-контроллеры

CMB-WM108/1016V-AA CMB-WM108/1016V-AB



НВС-контроллер направляет хладагент, поступающий от наружного блока, в пластинчатые теплообменники «фреон-вода» и регулирует процессы теплообмена в них.

В первом теплообменнике происходит конденсация хладагента и нагрев теплоносителя, во втором — испарение хладагента (после его предварительного дросселирования) и охлаждение теплоносителя. Газообразный хладагент низкого давления возвращается в наружный блок. Таким образом формируются 2 контура теплоносителя: горячий и холодный, которые блоком 3-ходовых клапанов направляются во внутренние блоки, работающие в режиме нагрева и охлаждения воздуха соответственно.

НВС-контроллер оснащен двумя экономичными циркуляционными насосами для каждого из контуров, а также штуцером для подключения внешнего расширительного бака.

Содержание раздела

НВС-контроллеры	155
1. Спецификация	156
2. Размеры и центр тяжести	160
3. Схема электрических соединений	165
4. Электрические характеристики	169
5. Шумовые характеристики	169

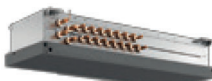
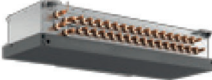
	Модель	Внешний вид	8 портов	16 портов
Главные НВС-контроллеры	CMB-WM108V-AA		●	
	CMB-WM1016V-AA			●
Дополнительные НВС-контроллеры	CMB-WM108V-AB		●	
	CMB-WM1016V-AB			●

Примечание.

Дополнительные НВС-контроллеры CMB-WM108/1016V-AB могут быть использованы только в сочетании с главными НВС-контроллерами CMB-WM108/1016V-AA.

Модель			СМВ-WM108V-AA				
Количество портов			8				
Питающая сеть			220–240 В, 1 фаза, 50 Гц				
Потребляемая мощность (220 / 230 / 240 В)	охлаждение	кВт	0,45 / 0,46 / 0,47				
	нагрев	кВт	0,45 / 0,46 / 0,47				
Потребляемый ток (220 / 230 / 240 В)	охлаждение	А	2,89 / 2,83 / 2,79				
	нагрев	А	2,89 / 2,83 / 2,79				
Уровень звукового давления (измерен в безэховой камере)		дБА	41				
Диапазон температур окружающей среды в месте установки		°С	0–32				
Внешние панели			Оцинкованная листовая сталь (Нижняя часть дренажного поддона: оцинкованная сталь с порошковым покрытием)				
Совместимые наружные блоки			PURY-P•YNW-A1				
Индекс производительности внутренних блоков, подключаемых к одному порту			WP80 и менее Если индекс производительности более 81, то блок следует подсоединять к двум портам, используя объединитель портов (приобретается отдельно).				
Размеры (В × Ш × Г)		мм	300 × 1520 × 630				
Диаметр фреоновых проводов	К наружному блоку		Индекс производительности наружного блока				
			к P200	к P250/300	к P350	к P400 для каждого	к P450/500 для каждого
	Фреоновый провод высокого давления	мм (дюйм) наруж. диам.	15,88 (5/8"), пайка	19,05 (3/4"), пайка	19,05 (3/4"), пайка	15,88 (5/8"), пайка	19,05 (3/4"), пайка
	Фреоновый провод низкого давления	мм (дюйм) наруж. диам.	19,05 (3/4"), пайка	22,2 (7/8"), пайка	22,2 (7/8"), пайка	19,05 (3/4"), пайка	22,2 (7/8"), пайка
Диаметр водопроводов	К внутреннему блоку						
	Вход	мм (дюйм) внутр. диам.	20 (3/4")				
	Выход	мм (дюйм) внутр. диам.	20 (3/4")				
Диаметр дренажной линии		мм (дюйм)	Наружный диам. 32 (1 1/4")				
Масса		кг	86 (96 с водой)				
Примечания:							
<ol style="list-style-type: none"> Монтаж, электрические соединения, термоизоляция, выбор автоматического выключателя и прочие работы должны выполняться в соответствии с Инструкцией по монтажу. Прибор предназначен только для систем, использующих хладагент R410A. Прибор рекомендуется устанавливать так, чтобы производимый им шум не мешал соседям. (При установке в тихих помещениях с жесткими требованиями к шуму, НВС-контроллер следует установить на удалении не менее 5 м от внутренних блоков). НВС-контроллер рекомендуется устанавливать в местах, к которым не предъявляются требования по ограничению уровня шума. Гидравлический контур следует оснастить расширительным баком (приобретается отдельно). Для гидравлического контура следует использовать медные или пластиковые трубы. Запрещается использовать трубы из стали. Кроме того, пайку медных труб следует выполнять в среде защитного газа. Образование окалины может привести к сокращению срока службы насосов. Перед пайкой изоляцию следует закрыть влажной тканью во избежание ее возгорания или коробления в результате теплового воздействия. В локальных максимумах гидравлического контура следует установить воздуховыпускные клапаны. Водопроводы на входе в НВС-контроллер должны быть оснащены редукционным клапаном и сетчатым фильтром. Требования к качеству воды указаны в Инструкции по монтажу и в данной технической книге в соответствующем разделе. Данный прибор предназначен только для внутренней установки. В гидравлическом контуре должна быть постоянно обеспечена циркуляция воды. Если система кондиционирования не будет использоваться длительное время, то воду из контура следует слить. *Запрещается использовать эту воду в качестве питьевой. Запрещается использовать грунтовую воду или воду из скважины. Если прибор устанавливается в месте, где температура воздуха может опускаться ниже 0 °С, то в гидравлический контур следует добавить антифриз (см. Инструкцию по монтажу или соответствующий раздел данной технической книги). При монтаже новой системы кондиционирования, изменению места монтажа блоков или перепланировке помещения убедитесь, что ограничения системы соблюдаются. См. Инструкцию по монтажу и соответствующие разделы данной технической книги. 							

Модель			CMB-WM1016V-AA				
Количество портов			16				
Питающая сеть			220–240 В, 1 фаза, 50 Гц				
Потребляемая мощность (220 / 230 / 240 В)	охлаждение	кВт	0,45 / 0,46 / 0,47				
	нагрев	кВт	0,45 / 0,46 / 0,47				
Потребляемый ток (220 / 230 / 240 В)	охлаждение	А	2,89 / 2,83 / 2,79				
	нагрев	А	2,89 / 2,83 / 2,79				
Уровень звукового давления (измерен в безэховой камере)		дБА	41				
Диапазон температур окружающей среды в месте установки		°С	0–32				
Внешние панели			Оцинкованная листовая сталь (Нижняя часть дренажного поддона: оцинкованная сталь с порошковым покрытием)				
Совместимые наружные блоки			PURY-P·YNW-A1				
Индекс производительности внутренних блоков, подключаемых к одному порту			WP80 и менее Если индекс производительности более 81, то блок следует подсоединять к двум портам, используя объединитель портов (приобретается отдельно).				
Размеры (В × Ш × Г)		мм	300 × 1800 × 630				
Диаметр фреоновых проводов	К наружному блоку		Индекс производительности наружного блока				
			к P200	к P250/300	к P350	к P400 для каждого	к P450/500 для каждого
	Фреоновый провод высокого давления	мм (дюйм) наруж. диам.	15,88 (5/8"), пайка	19,05 (3/4"), пайка	19,05 (3/4"), пайка	15,88 (5/8"), пайка	19,05 (3/4"), пайка
Фреоновый провод низкого давления	мм (дюйм) наруж. диам.	19,05 (3/4"), пайка	22,2 (7/8"), пайка	28,58 (1 1/8"), пайка	19,05 (3/4"), пайка	22,2 (7/8"), пайка	
Диаметр водопроводов	К внутреннему блоку						
	Вход	мм (дюйм) внутр. диам.	20 (3/4")				
	Выход	мм (дюйм) внутр. диам.	20 (3/4")				
Диаметр дренажной линии		мм (дюйм)	Наружный диам. 32 (1 1/4")				
Масса		кг	98 (111 с водой)				
<p>Примечания:</p> <ol style="list-style-type: none"> Монтаж, электрические соединения, термоизоляция, выбор автоматического выключателя и прочие работы должны выполняться в соответствии с Инструкцией по монтажу. Прибор предназначен только для систем, использующих хладагент R410A. Прибор рекомендуется устанавливать так, чтобы производимый им шум не мешал соседям. (При установке в тихих помещениях с жесткими требованиями к шуму, НВС-контроллер следует установить на удалении не менее 5 м от внутренних блоков). НВС-контроллер рекомендуется устанавливать в местах, к которым не предъявляются требования по ограничению уровня шума. Гидравлический контур следует оснастить расширительным баком (приобретается отдельно). Для гидравлического контура следует использовать медные или пластиковые трубы. Запрещается использовать трубы из стали. Кроме того, пайку медных труб следует выполнять в среде защитного газа. Образование окалины может привести к сокращению срока службы насосов. Перед пайкой изоляцию следует закрыть влажной тканью во избежание ее возгорания или коробления в результате теплового воздействия. В локальных максимумах гидравлического контура следует установить воздуховыпускные клапаны. Водопроводы на входе в НВС-контроллер должны быть оснащены редукционным клапаном и сетчатым фильтром. Требования к качеству воды указаны в Инструкции по монтажу и в данной технической книге в соответствующем разделе. Данный прибор предназначен только для внутренней установки. В гидравлическом контуре должна быть постоянно обеспечена циркуляция воды. Если система кондиционирования не будет использоваться длительное время, то воду из контура следует слить. *Запрещается использовать эту воду в качестве питьевой. Запрещается использовать грунтовую воду или воду из скважины. Если прибор устанавливается в месте, где температура воздуха может опускаться ниже 0 °С, то в гидравлический контур следует добавить антифриз (см. Инструкцию по монтажу или соответствующий раздел данной технической книги). При монтаже новой системы кондиционирования, изменению места монтажа блоков или перепланировке помещения убедитесь, что ограничения системы соблюдаются. См. Инструкцию по монтажу и соответствующие разделы данной технической книги. 							

Модель			СМВ-WM108V-AB
Количество портов			8
Питающая сеть			220–240 В, 1 фаза, 50 Гц
Потребляемая мощность (220 / 230 / 240 В)	охлаждение	кВт	0,01 / 0,01 / 0,01
	нагрев	кВт	0,01 / 0,01 / 0,01
Потребляемый ток (220 / 230 / 240 В)	охлаждение	А	0,05 / 0,05 / 0,05
	нагрев	А	0,05 / 0,05 / 0,05
Уровень звукового давления (измерен в безэховой камере)		дБА	—
Диапазон температур окружающей среды в месте установки		°С	0–32
Внешние панели			Оцинкованная листовая сталь (Нижняя часть дренажного поддона: оцинкованная сталь с порошковым покрытием)
Совместимые наружные блоки			—
Индекс производительности внутренних блоков, подключаемых к одному порту			WP80 и менее Если индекс производительности более 81, то блок следует подсоединять к двум портам, используя объединитель портов (приобретается отдельно).
Размеры (В × Ш × Г)		мм	300 × 1520 × 630
Диаметр водопроводов	К главному НВС-контроллеру		
	Вход	мм (дюйм) внутр. диам.	20 (3/4")
	Выход	мм (дюйм) внутр. диам.	20 (3/4")
	К внутреннему блоку		
Вход	мм (дюйм) внутр. диам.	20 (3/4")	
Выход	мм (дюйм) внутр. диам.	20 (3/4")	
Диаметр дренажной линии		мм (дюйм)	Наружный диам. 32 (1 1/4")
Масса		кг	44 (49 с водой)

Примечания:

- Монтаж, электрические соединения, термоизоляция, выбор автоматического выключателя и прочие работы должны выполняться в соответствии с Инструкцией по монтажу.
- Прибор предназначен только для работы с водой.
- Прибор рекомендуется устанавливать так, чтобы производимый им шум не мешал соседям.
(При установке в тихих помещениях с жесткими требованиями к шуму, НВС-контроллер следует установить на удалении не менее 5 м от внутренних блоков).
- НВС-контроллер рекомендуется устанавливать в местах, к которым не предъявляются требования по ограничению уровня шума.
- Гидравлический контур следует оснастить расширительным баком (приобретается отдельно).
- Для гидравлического контура следует использовать медные или пластиковые трубы. Запрещается использовать трубы из стали. Кроме того, пайку медных труб следует выполнять в среде защитного газа. Образование окалины может привести к сокращению срока службы насосов.
- Перед пайкой изоляцию следует закрыть влажной тканью во избежание ее возгорания или коробления в результате теплового воздействия.
- В локальных максимумах гидравлического контура следует установить воздуховыпускные клапаны.
- Требования к качеству воды указаны в Инструкции по монтажу и в данной технической книге в соответствующем разделе.
- Данный прибор предназначен только для внутренней установки.
- В гидравлическом контуре должна быть постоянно обеспечена циркуляция воды. Если система кондиционирования не будет использоваться длительное время, то воду из контура следует слить. *Запрещается использовать эту воду в качестве питьевой.
- Запрещается использовать грунтовую воду или воду из скважины.
- Если прибор устанавливается в месте, где температура воздуха может опускаться ниже 0 °С, то в гидравлический контур следует добавить антифриз (см. Инструкцию по монтажу или соответствующий раздел данной технической книги).
- Дополнительные НВС-контроллеры могут использоваться только вместе с главными НВС-контроллерами.

Модель		CMB-WM1016V-AB	
Количество портов		16	
Питающая сеть		220–240 В, 1 фаза, 50 Гц	
Потребляемая мощность (220 / 230 / 240 В)	охлаждение	кВт	0,01 / 0,01 / 0,01
	нагрев	кВт	0,01 / 0,01 / 0,01
Потребляемый ток (220 / 230 / 240 В)	охлаждение	А	0,05 / 0,05 / 0,05
	нагрев	А	0,05 / 0,05 / 0,05
Уровень звукового давления (измерен в безэховой камере)		дБА	—
Диапазон температур окружающей среды в месте установки		°С	0–32
Внешние панели		Оцинкованная листовая сталь (Нижняя часть дренажного поддона: оцинкованная сталь с порошковым покрытием)	
Совместимые наружные блоки		—	
Индекс производительности внутренних блоков, подключаемых к одному порту		WP80 и менее Если индекс производительности более 81, то блок следует подсоединять к двум портам, используя объединитель портов (приобретается отдельно).	
Размеры (В × Ш × Г)		мм	300 × 1520 × 630
Диаметр водопроводов	К главному НВС-контроллеру		
	Вход	мм (дюйм) внутр. диам.	20 (3/4")
	Выход	мм (дюйм) внутр. диам.	20 (3/4")
	К внутреннему блоку		
Вход	мм (дюйм) внутр. диам.	20 (3/4")	
Выход	мм (дюйм) внутр. диам.	20 (3/4")	
Диаметр дренажной линии		мм (дюйм)	Наружный диам. 32 (1 1/4")
Масса		кг	53 (62 с водой)

Примечания:

- Монтаж, электрические соединения, термоизоляция, выбор автоматического выключателя и прочие работы должны выполняться в соответствии с Инструкцией по монтажу.
- Прибор предназначен только для работы с водой.
- Прибор рекомендуется устанавливать так, чтобы производимый им шум не мешал соседям.
(При установке в тихих помещениях с жесткими требованиями к шуму, НВС-контроллер следует установить на удалении не менее 5 м от внутренних блоков).
- НВС-контроллер рекомендуется устанавливать в местах, к которым не предъявляются требования по ограничению уровня шума.
- Гидравлический контур следует оснастить расширительным баком (приобретается отдельно).
- Для гидравлического контура следует использовать медные или пластиковые трубы. Запрещается использовать трубы из стали. Кроме того, пайку медных труб следует выполнять в среде защитного газа. Образование окалина может привести к сокращению срока службы насосов.
- Перед пайкой изоляцию следует закрыть влажной тканью во избежание ее возгорания или коробления в результате теплового воздействия.
- В локальных максимумах гидравлического контура следует установить воздуховыпускные клапаны.
- Требования к качеству воды указаны в Инструкции по монтажу и в данной технической книге в соответствующем разделе.
- Данный прибор предназначен только для внутренней установки.
- В гидравлическом контуре должна быть постоянно обеспечена циркуляция воды. Если система кондиционирования не будет использоваться длительное время, то воду из контура следует слить. *Запрещается использовать эту воду в качестве питьевой.
- Запрещается использовать грунтовую воду или воду из скважины.
- Если прибор устанавливается в месте, где температура воздуха может опускаться ниже 0 °С, то в гидравлический контур следует добавить антифриз (см. Инструкцию по монтажу или соответствующий раздел данной технической книги).
- Дополнительные НВС-контроллеры могут использоваться только вместе с главными НВС-контроллерами.

CMB-WM108V-AA

Ед. измерения: мм

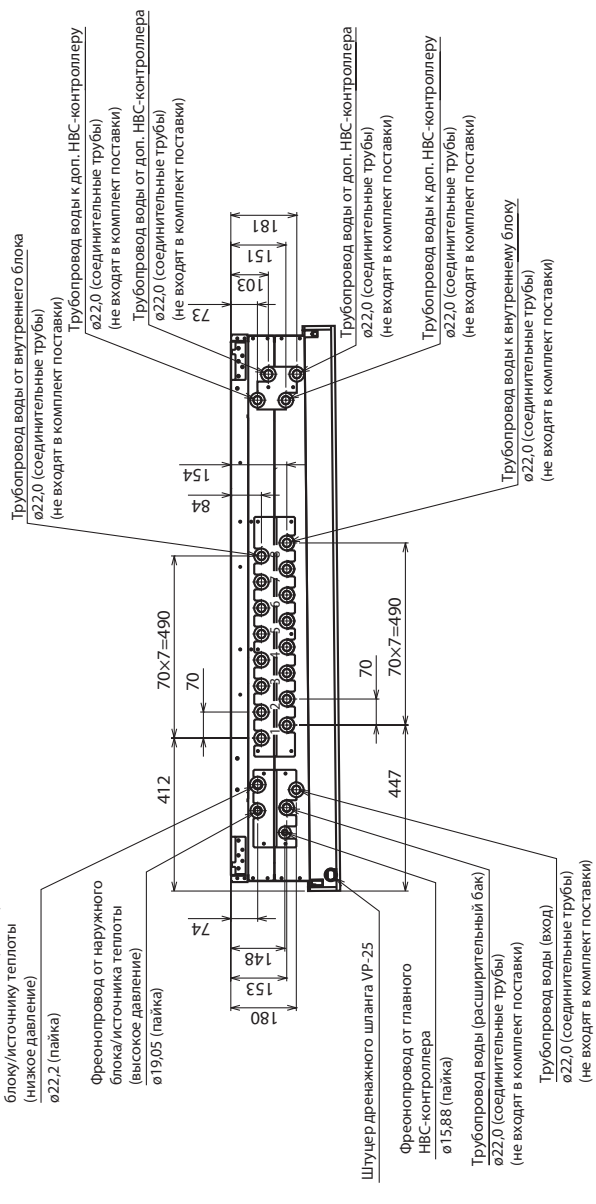
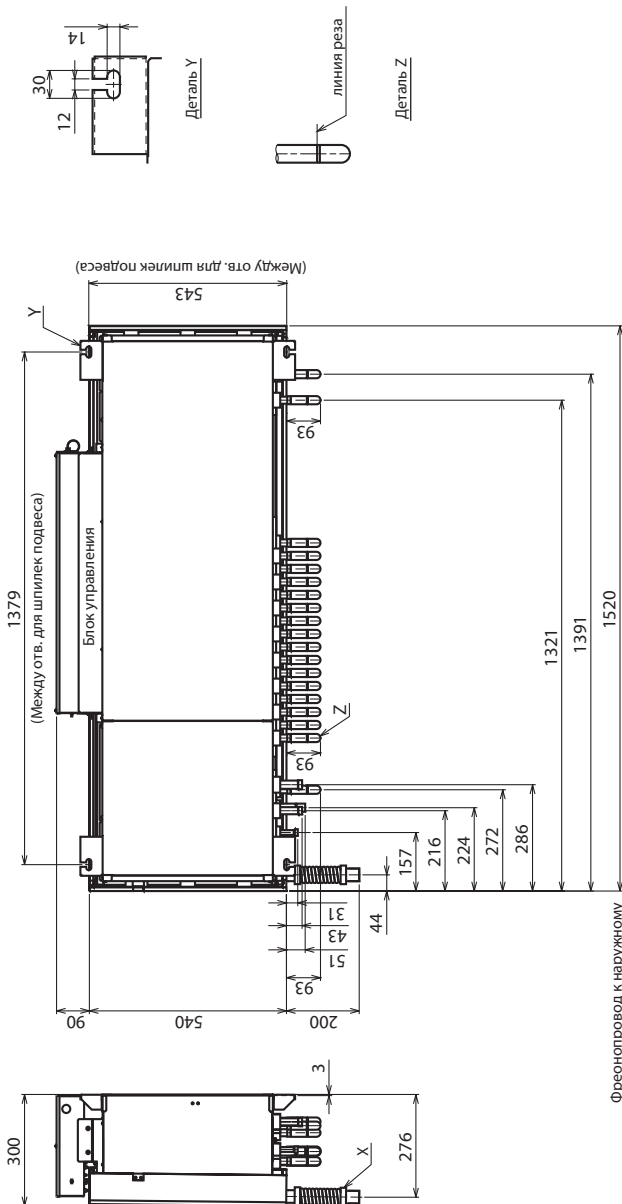

- Принадлежности:**
- Дренажный шланг, внутр. Ø 32 (1-1/4") 1 шт.
 - Хомут шланга 1 шт.
 - Стяжной хомут 1 шт.
 - Гасящий ключ 1 шт.

- Примечания:**
1. Шпильки подвеса Ø10, шайбы М10 и гайки М10 не входят в комплект поставки.
 2. Оставьте сервисное пространство согласно указаниям ниже. (Не проводите через сервисное пространство воздуховоды и трубопроводы.)

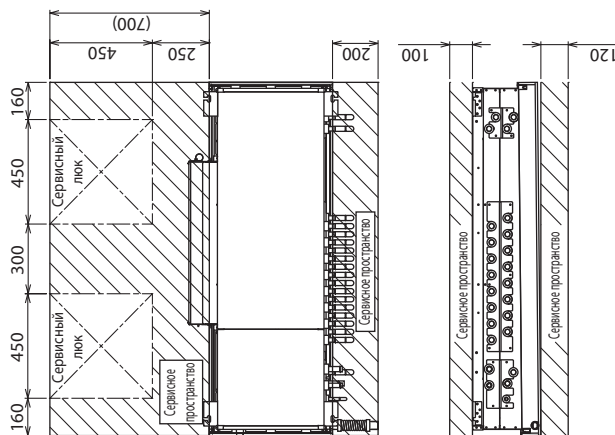
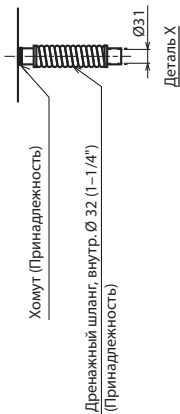

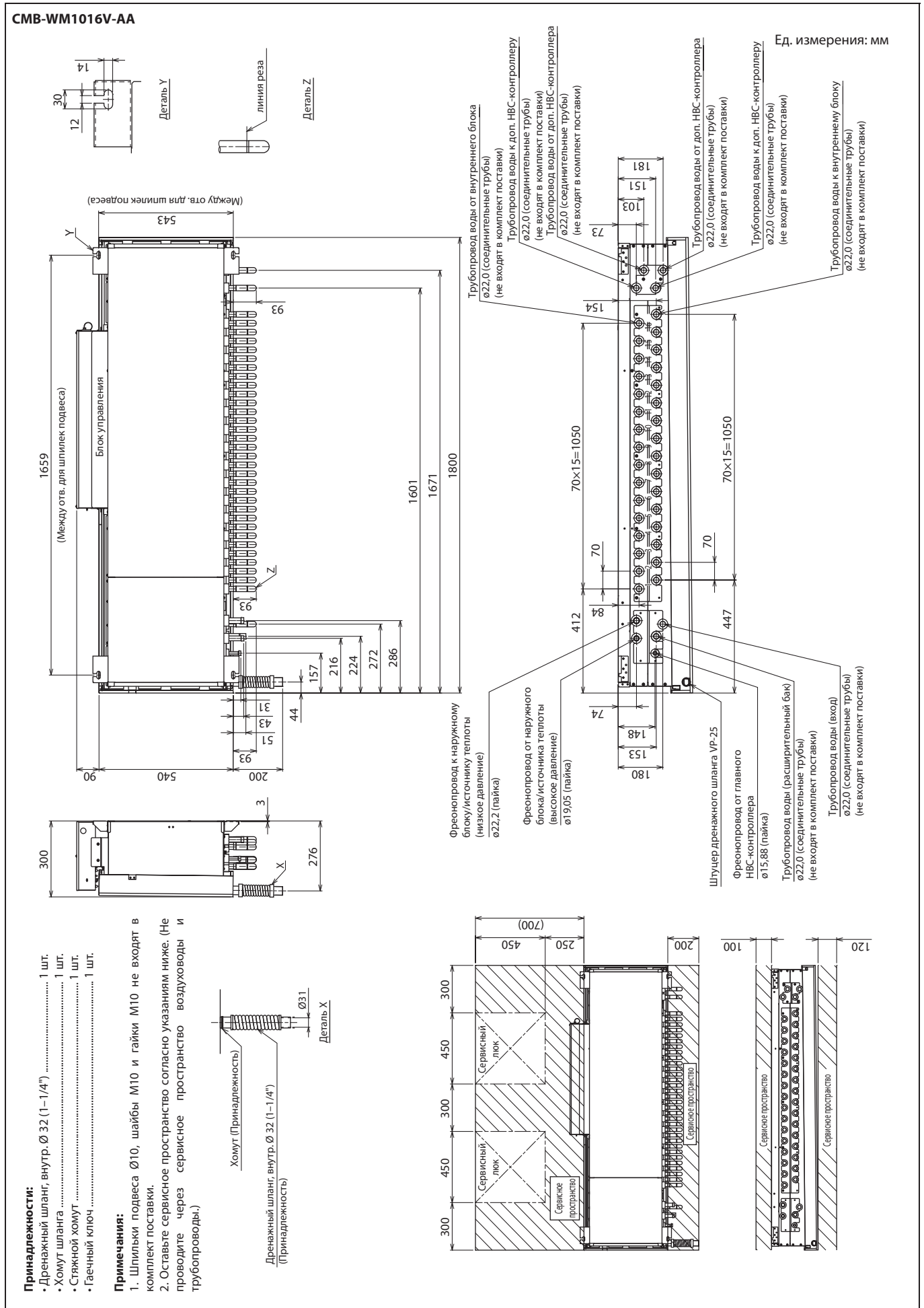

CMB-WM108V-AB

Ед. измерения: мм

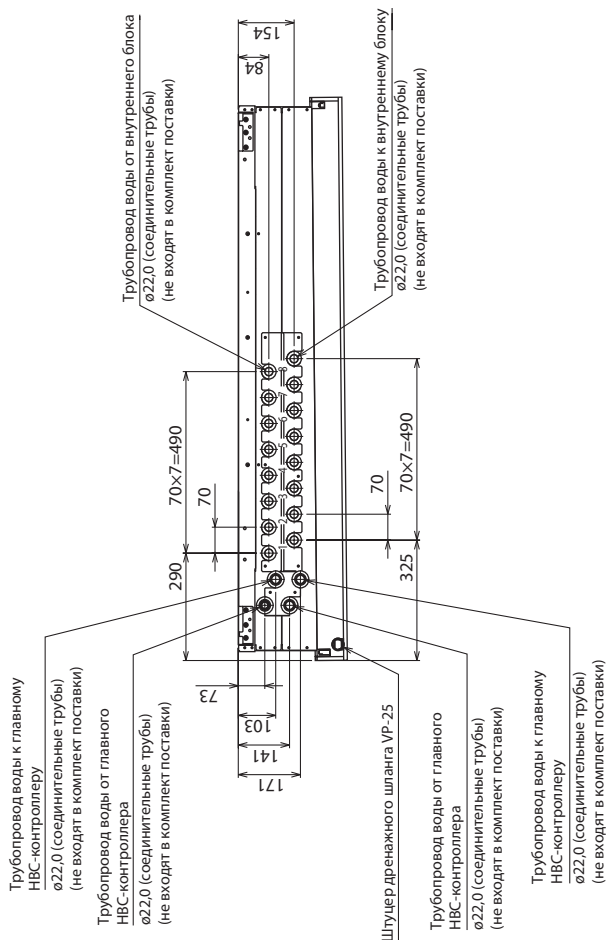
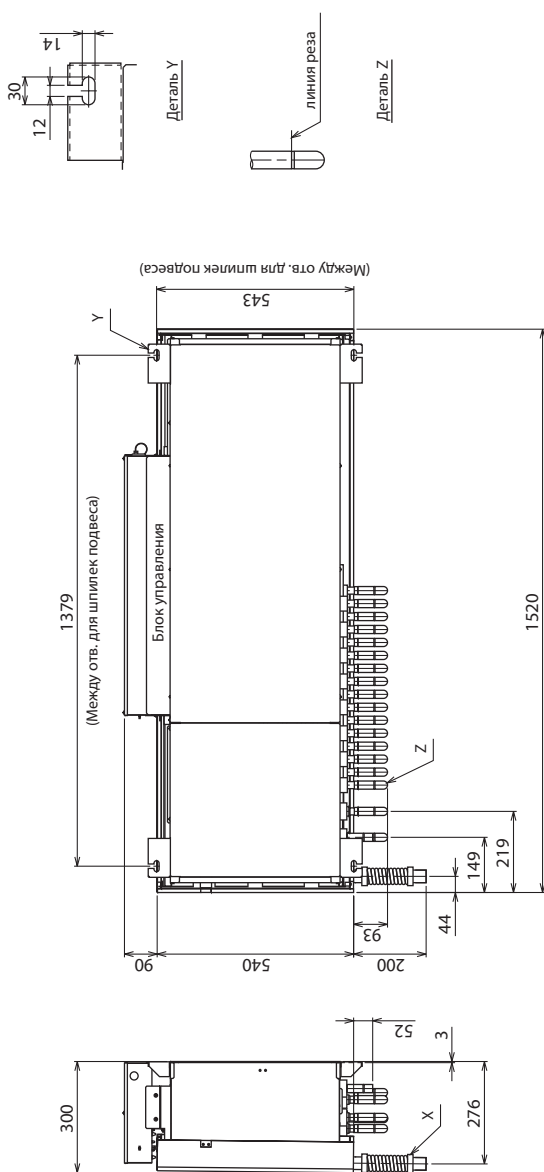

Принадлежности:

- Дренажный шланг, внутр. Ø 32 (1-1/4") 1 шт.
- Хомут шланга 1 шт.
- Стяжной хомут 1 шт.

Примечания:

1. Шпильки подвеса Ø10, шайбы M10 и гайки M10 не входят в комплект поставки.
2. Оставьте сервисное пространство согласно указаниям ниже. (Не проводите через сервисное пространство воздухопроводы и трубопроводы.)

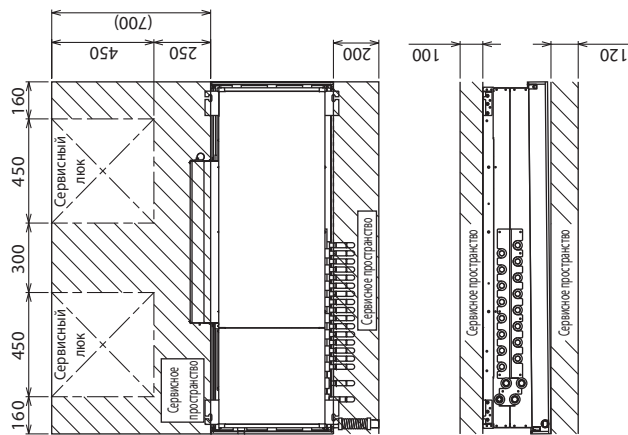
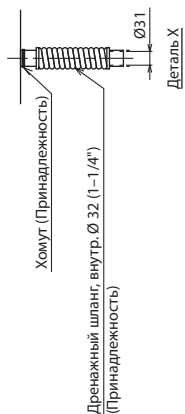

CMB-WM1016V-AB

Ед. измерения: мм

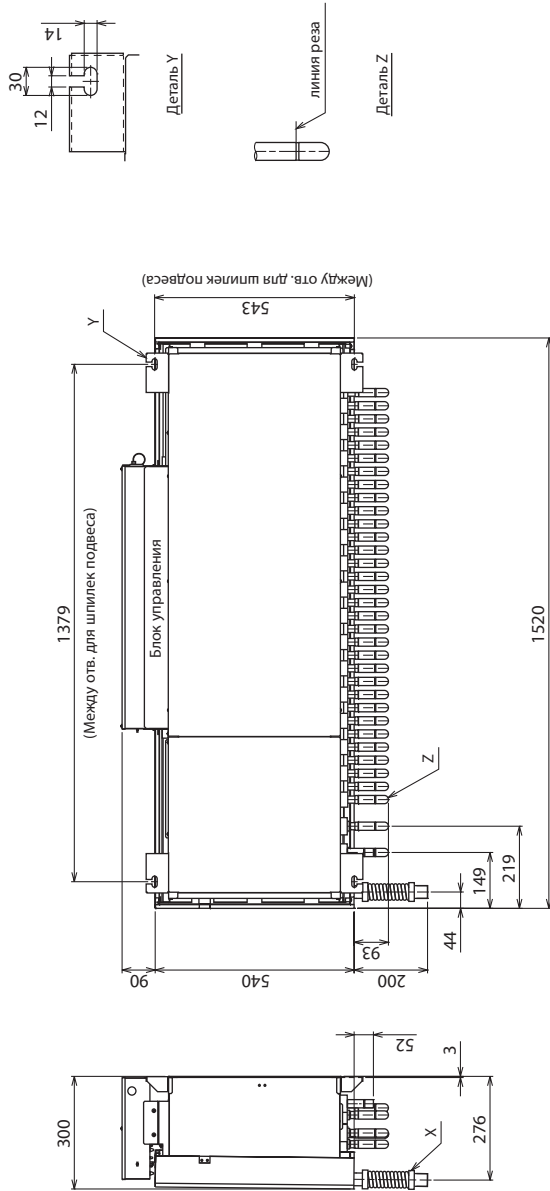

- Принадлежности:**
- Дренажный шланг, внутр. Ø 32 (1-1/4") 1 шт.
 - Хомут шланга 1 шт.
 - Стяжной хомут 1 шт.
- Примечания:**
1. Шплик подвеса Ø10, шайбы M10 и гайки M10 не входят в комплект поставки.
 2. Оставьте сервисное пространство согласно указаниям ниже. (Не проводите через сервисное пространство воздуховоды и трубопроводы.)

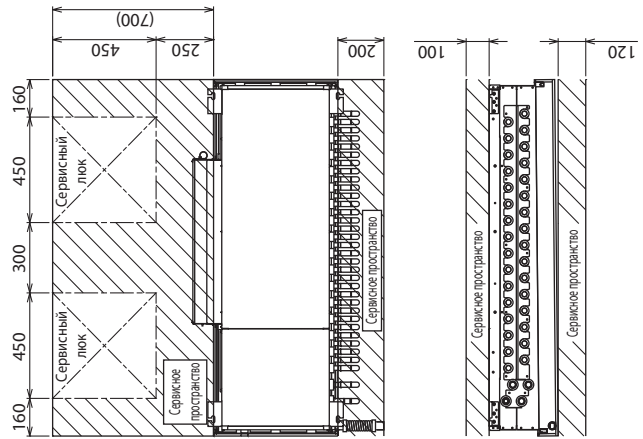
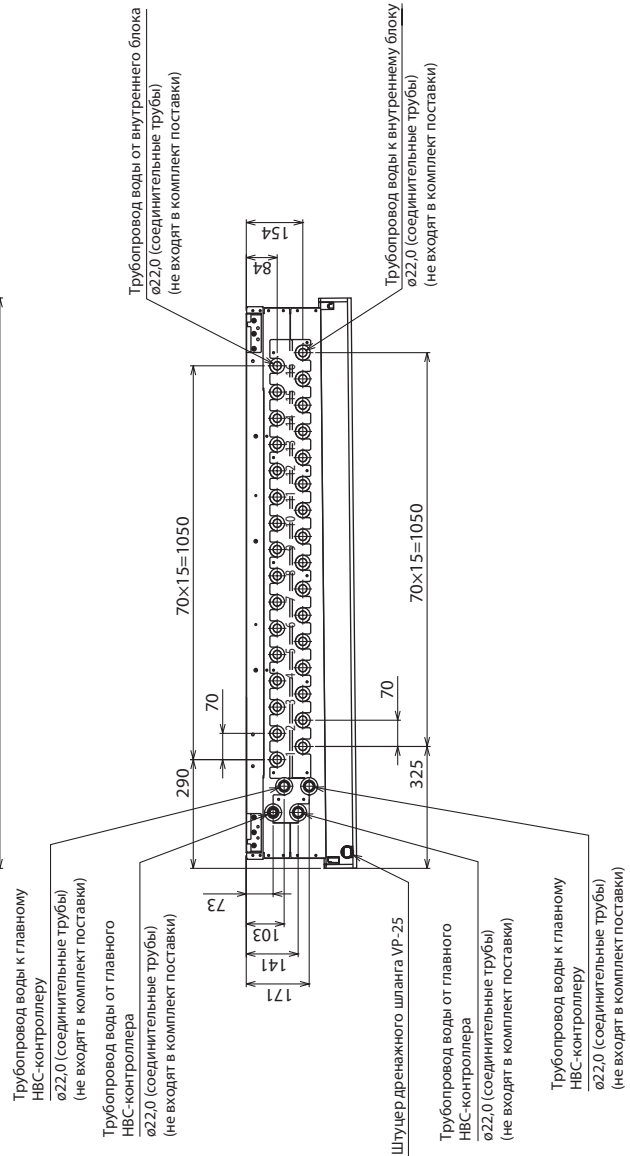
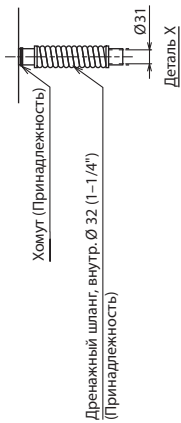

CMB-WM108, 1016V-AA
CMB-WM108, 1016V-AB

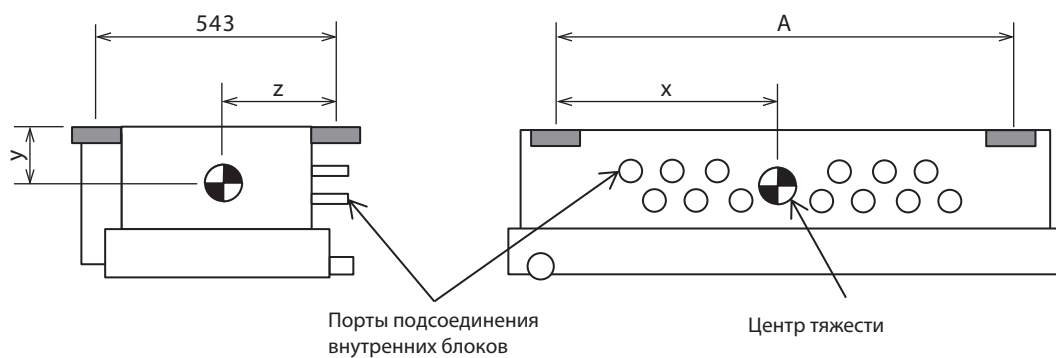

	CMB-WM108V-AA	CMB-WM1016V-AA	CMB-WM108V-AB	CMB-WM1016V-AB
A (мм)	1379	1659	1379	1379
x (мм)	680	825	610	680
y (мм)	145	145	145	145
z (мм)	285	285	270	270

CMB-WM108V-AA

ОБОЗНАЧЕНИЕ	НАИМЕНОВАНИЕ	ОБОЗНАЧЕНИЕ	НАИМЕНОВАНИЕ
ACL	КАТУША ИНДУКТИВНОСТИ SW1	SW1	ЭЛЕКТРОМАГНИТНЫЙ КЛАПАН
TH11~16, TH32~35,	ТЕРМИСТОРЫ	F001	ПРЕДОХРАНИТЕЛЬ 250 В/пер. ток/а.б.3 А
TH31a~h	РЕГУЛИРУЮЩИЙ ВЕНТИЛЬ WP1, WP2	2154Ma, 2154Mb	4-ХОДОВОЙ КЛАПАН
LEV1~3	ДАТЧИК ДАВЛЕНИЯ	WB3a~h	НАСОС
PS1, PS3	БЛОК ЗАЖИМОВ (ПИТАЮЩАЯ СЕТЬ)	FS	БЛОК КЛАПАНОВ
TB01	БЛОК ЗАЖИМОВ (СИГНАЛЬНАЯ ЛИНИЯ)	Z	ПОПЛАВКОВЫЙ ВЫКЛЮЧАТЕЛЬ
TB02	БЛОК ЗАЖИМОВ (СИГНАЛЬНАЯ ЛИНИЯ)		РАЗЪЕМ НАСТРОЙКИ ФУНКЦИИ

ПРИМЕЧАНИЯ:

1. TB02 — блок зажимов межблочной сигнальной линии. Никогда не подключайте к нему питающую сеть.
2. Заводская установка переключателей на плате управления: SW1:0 SW2:0
3. Проводка к блокам зажимов TB01 и TB02, показанная пунктирной линией, выполняется на месте монтажа.

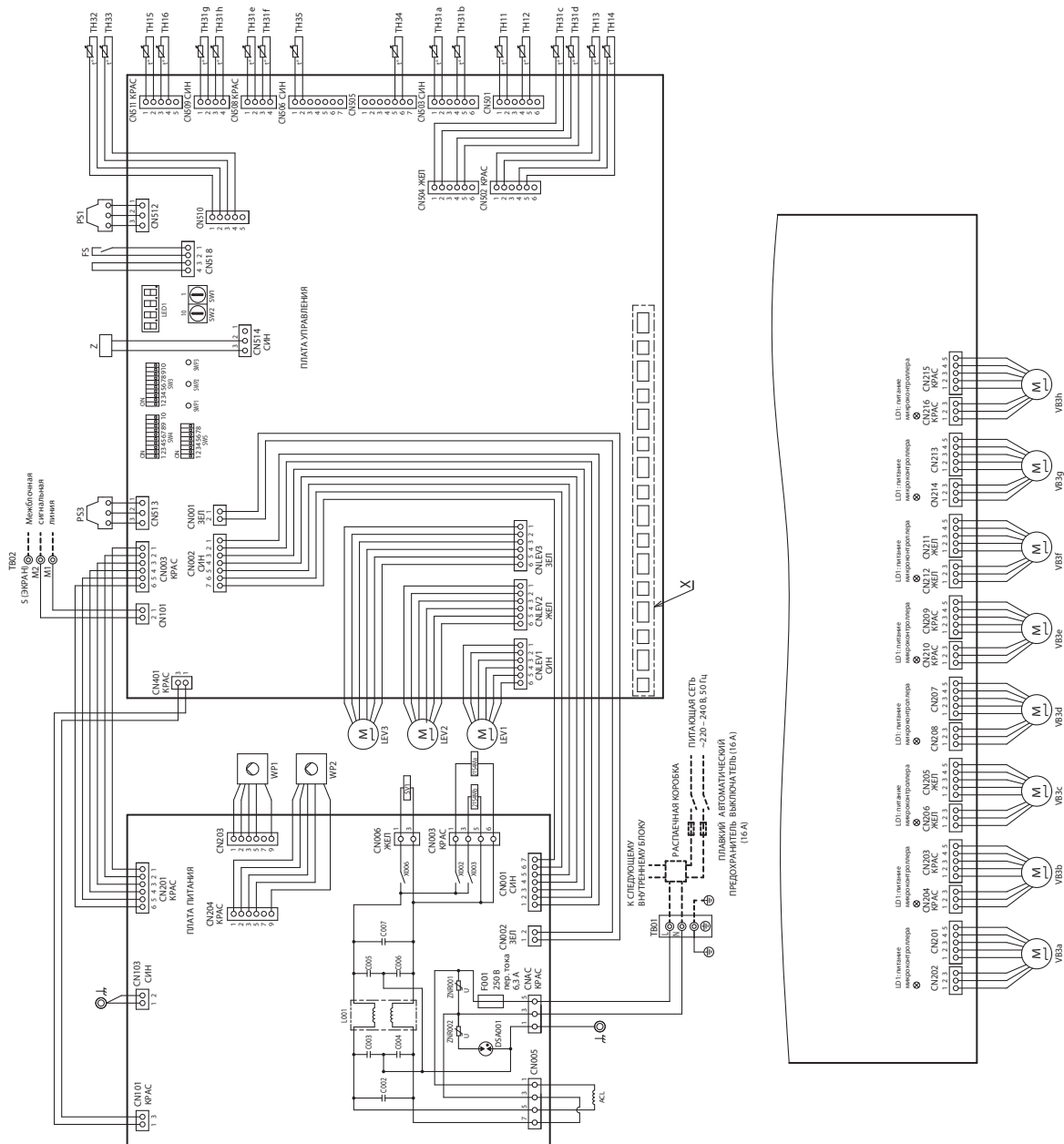

ДЕТАЛЬ X

СМВ-WM1016V-AA

ОБОЗНАЧЕНИЯ

ОБОЗНАЧЕНИЕ	НАИМЕНОВАНИЕ	ОБОЗНАЧЕНИЕ	НАИМЕНОВАНИЕ
ACL	КАТУШКА ИНДУКТИВНОСТИ	SV1	ЭЛЕКТРОМАГНИТНЫЙ КЛУБАН
TH11~16	ТЕРМИСТОРЫ	FO01	ПРЕДОХРАНИТЕЛЬ 250В 100мА 6,3А
TH31a~p	РЕГУЛИРУЮЩИЙ ВЕНТИЛЬ	Z1SAMB	4-ХОДОВОЙ КЛУБАН
LEV1~3	ДАТЧИК ДАВЛЕНИЯ	WP1,WP2	НАКОС
PS1,PS3	БЛОК ЗАЖИМОВ (ПИТАЮЩАЯ СЕТЬ)	VB3a~p	БЛОК КЛУБАНОВ
TB01	БЛОК ЗАЖИМОВ (СИГНАЛЬНАЯ ЛИНИЯ)	FS	ПОЛЮСОВОЙ ВЫКЛЮЧАТЕЛЬ
TB02	БЛОК ЗАЖИМОВ (СИГНАЛЬНАЯ ЛИНИЯ)	Z	РАЗЪЕМ НАСТРОЙКИ ФУНКЦИИ

ПРИМЕЧАНИЯ:

1. TB02 — блок зажимов межблочной сигнальной линии. Никогда не подключайте к нему питающую сеть.
2. Заводская установка переключателей на плате управления:

 - SW1:0
 - SW2:0

3. Проводка к блокам зажимов TB01 и TB02, показанная пунктирной линией, выполняется на месте монтажа.

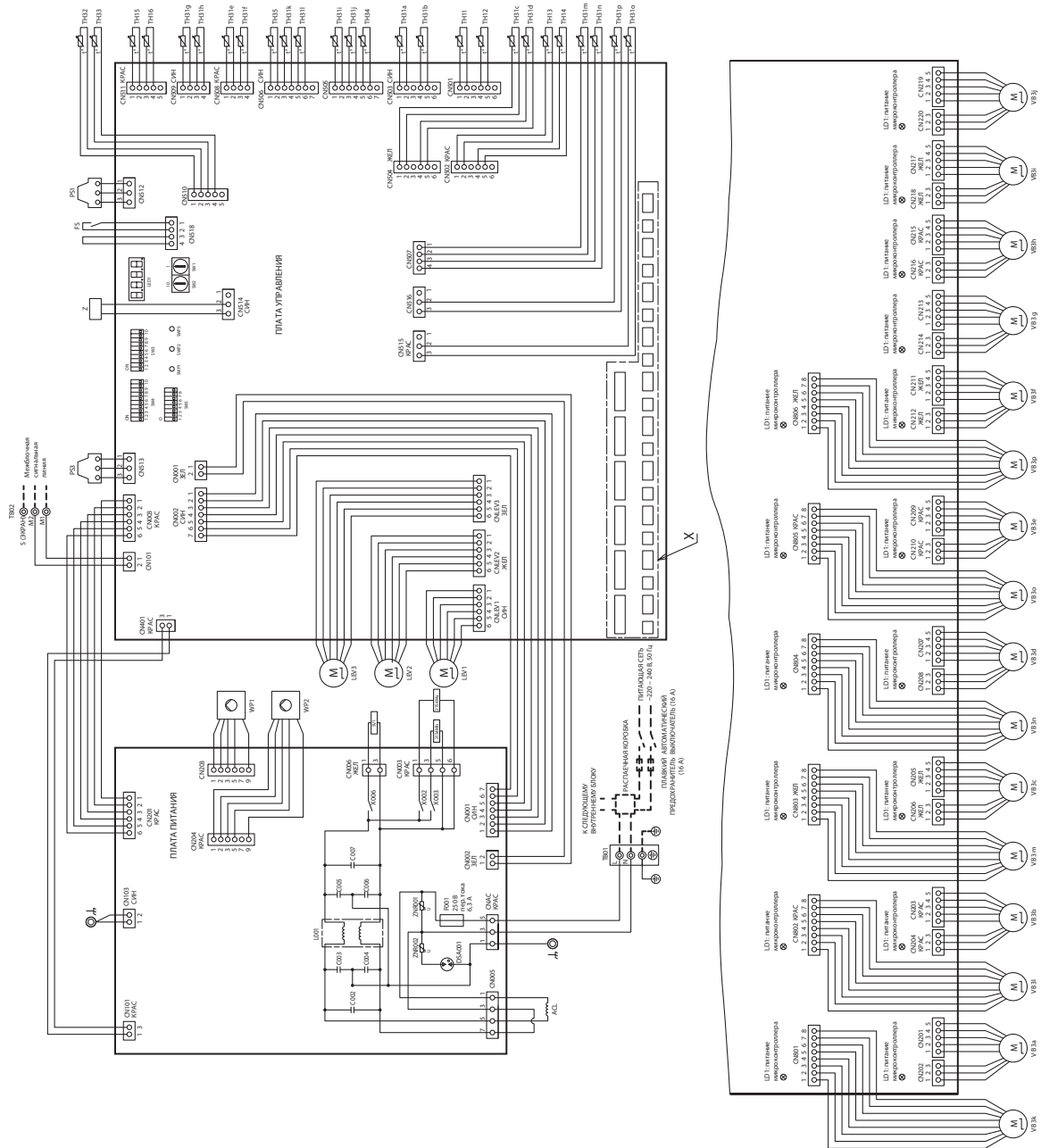

CMB-WM108V-AB

ОБОЗНАЧЕНИЕ	НАИМЕНОВАНИЕ
TH31a-h, TH32, TH33	ТЕРМИСТОРЫ
VB3a-h	БЛОК КЛАПОНОВ
FS	ПОПЛАВКОВЫЙ ВЫКЛЮЧАТЕЛЬ
TB01	БЛОК ЗАЖИМОВ (ПИТАЮЩАЯ СЕТЬ)
TB02	БЛОК ЗАЖИМОВ (СИГНАЛЬНАЯ ЛИНИЯ)
F001	ПРЕДОХРАНИТЕЛЬ 25В пер. ток. 0,3 А
Z	РАЗЪЕМ НАСТРОЙКИ ФУНКЦИЙ

ПРИМЕЧАНИЯ:

1. TB02 — блок зажимов межблочной сигнальной линии. Никогда не подключайте к нему питающую сеть.
 2. Заводская установка переключателей на плате управления:
- SW1:0
SW2:0
3. Проводка к блокам зажимов TB01 и TB02, показанная пунктирной линией, выполняется на месте монтажа.

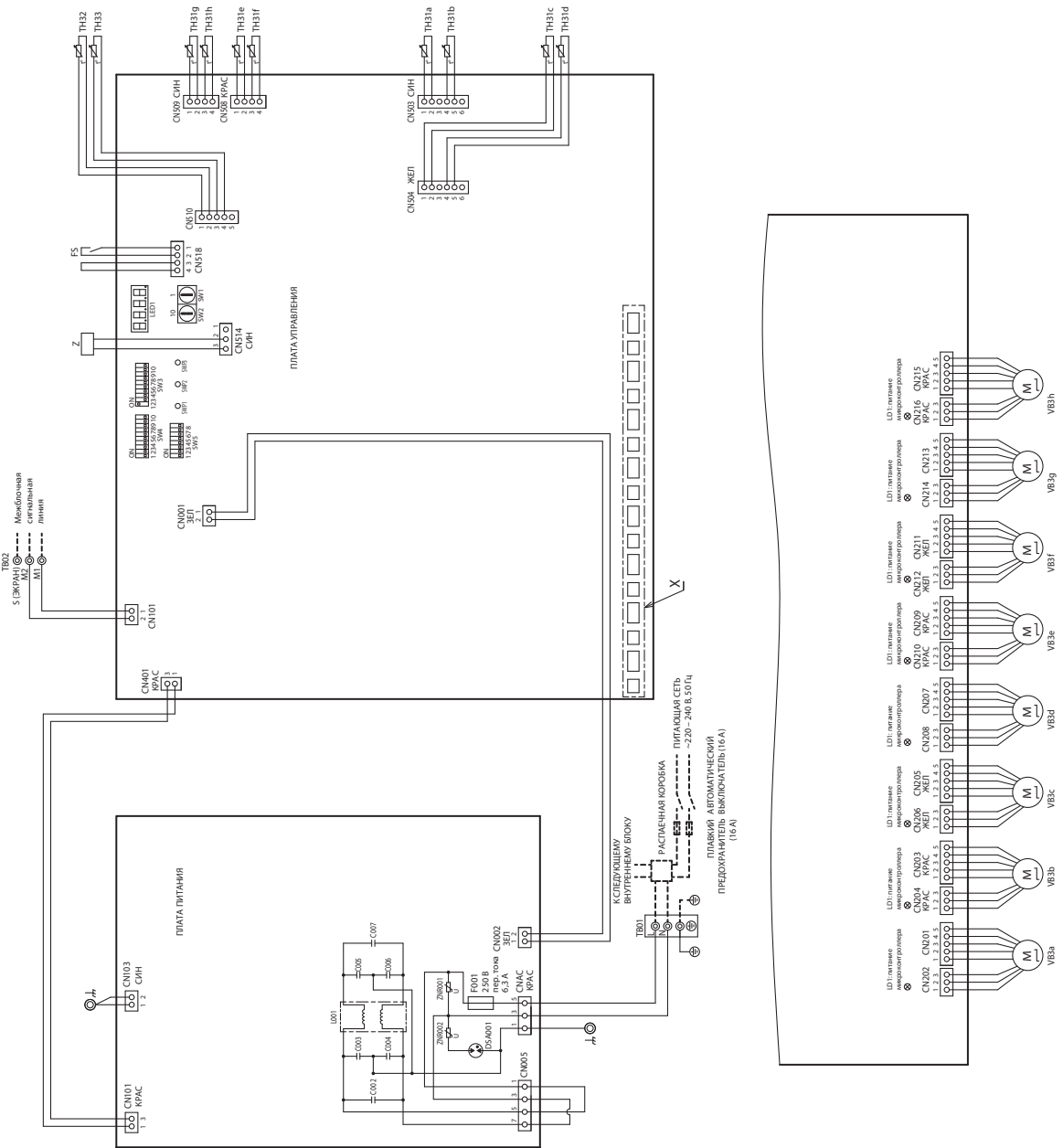

CMB-WM1016V-AB

ОБОЗНАЧЕНИЕ	НАИМЕНОВАНИЕ
TH31a-r, TH32, TH33	ТЕРМИСТОРЫ
VB3a-r-p	БЛОК КЛАПОНОВ
FS	ПОПЛАВКОВЫЙ ВЫКЛЮЧАТЕЛЬ
TB01	БЛОК ЗАЖИМОВ (ПЛАТЯЩАЯ СЕТЬ)
TB02	БЛОК ЗАЖИМОВ (СИГНАЛЬНАЯ ЛИНИЯ)
F001	ПРЕДОХРАНИТЕЛЬ 250 В пер. тока 6.3 А
Z	РАЗЪЕМ НАСТРОЙКИ ФУНКЦИЙ

ПРИМЕЧАНИЯ:

1. TB02 — блок зажимов межблочной сигнальной линии. Никогда не подключайте к нему питающую сеть.
2. Заводская установка переключателей на плате управления:

 - SW1:0
 - SW2:0

3. Проводка к блокам зажимов TB01 и TB02, показанная пунктирной линией, выполняется на месте монтажа.

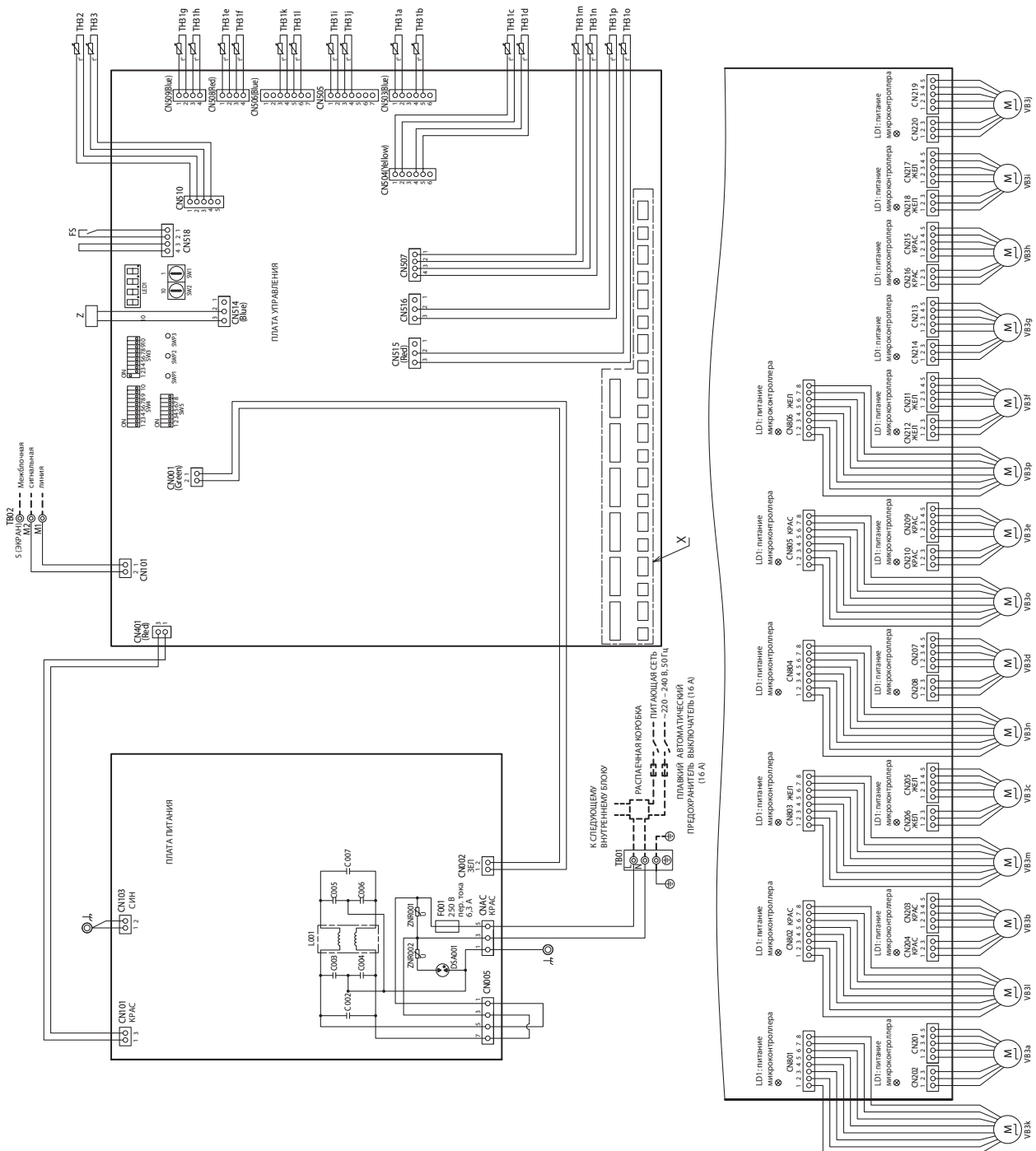

	Электропитание					Номинальный рабочий ток, А	
	Частота, Гц	Напряжение, В	Отклонение: ±10%	Максимальный ток, А	Номинал предохранителя, А		
CMB-WM108V-AA CMB-WM1016V-AA	50	220	макс.: 264 В, мин.: 198 В	3,49	15	2,89	
		230				2,83	
		240				2,79	
CMB-WM108V-AB CMB-WM1016V-AB	50	220		макс.: 264 В, мин.: 198 В	0,06	15	0,05
		230					0,05
		240					0,05

5. Шумовые характеристики

1. Уровень звукового давления

CMB-WM108V-AA
CMB-WM1016V-AA

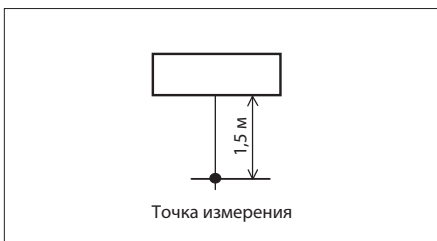

2. Кривые NC

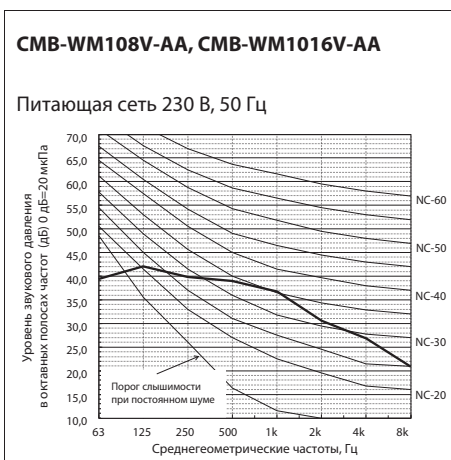

1-1. Холодопроизводительность с PURY-P200/250YNW-A1

PEFY-WP-VMS1-E

CA: производительность, кВт; SHC: производительность по явной теплоте, кВт

Типоразмер (номинальная производительность, кВт)	Температура воздуха в помещении													
	21,5 °C D.B. 15 °C W.B.		23 °C D.B. 16 °C W.B.		25 °C D.B. 18 °C W.B.		27 °C D.B. 19 °C W.B.		28 °C D.B. 20 °C W.B.		30 °C D.B. 22 °C W.B.		32 °C D.B. 24 °C W.B.	
	CA	SHC	CA	SHC	CA	SHC	CA	SHC	CA	SHC	CA	SHC	CA	SHC
10 (1,2)	1.1	1.0	1.1	1.0	1.2	1.0	1.2	1.0	1.2	1.0	1.3	1.0	1.4	1.0
15 (1,7)	1.5	1.5	1.6	1.5	1.7	1.5	1.7	1.6	1.7	1.6	1.8	1.6	1.9	1.6
20 (2,2)	2.0	1.7	2.0	1.8	2.1	1.8	2.2	1.9	2.3	1.9	2.4	1.9	2.5	1.8
25 (2,8)	2.5	2.0	2.6	2.1	2.7	2.1	2.8	2.2	2.9	2.2	3.0	2.1	3.2	2.1
32 (3,6)	3.2	2.7	3.3	2.7	3.5	2.7	3.6	2.9	3.7	2.9	3.9	2.8	4.1	2.8
40 (4,5)	4.0	3.2	4.1	3.3	4.4	3.3	4.5	3.5	4.6	3.5	4.9	3.4	5.2	3.4
50 (5,6)	5.0	4.0	5.2	4.2	5.5	4.1	5.6	4.4	5.8	4.4	6.0	4.3	6.4	4.2

* Производительность не зависит от температуры наружного воздуха.

ккал/ч = кВт × 860; БТЕ/ч = кВт × 3412

1-2. Холодопроизводительность с PURY-P300/400YNW-A1

PEFY-WP-VMS1-E

CA: производительность, кВт; SHC: производительность по явной теплоте, кВт

Типоразмер (номинальная производительность, кВт)	Температура воздуха в помещении													
	21,5 °C D.B. 15 °C W.B.		23 °C D.B. 16 °C W.B.		25 °C D.B. 18 °C W.B.		27 °C D.B. 19 °C W.B.		28 °C D.B. 20 °C W.B.		30 °C D.B. 22 °C W.B.		32 °C D.B. 24 °C W.B.	
	CA	SHC	CA	SHC	CA	SHC	CA	SHC	CA	SHC	CA	SHC	CA	SHC
10 (1,2)	1.1	0.9	1.1	1.0	1.2	1.0	1.2	1.0	1.2	1.0	1.3	1.0	1.4	1.0
15 (1,7)	1.5	1.5	1.5	1.5	1.6	1.5	1.7	1.6	1.7	1.6	1.9	1.6	2.0	1.6
20 (2,2)	2.0	1.7	2.0	1.8	2.1	1.8	2.2	1.9	2.3	1.9	2.4	1.9	2.5	1.8
25 (2,8)	2.5	2.0	2.5	2.1	2.7	2.0	2.8	2.2	2.9	2.2	3.0	2.1	3.2	2.1
32 (3,6)	3.2	2.6	3.3	2.7	3.5	2.7	3.6	2.9	3.7	2.9	3.9	2.8	4.2	2.8
40 (4,5)	4.0	3.2	4.1	3.3	4.3	3.3	4.5	3.5	4.6	3.5	4.9	3.4	5.2	3.4
50 (5,6)	5.0	4.0	5.1	4.1	5.4	4.1	5.6	4.4	5.7	4.4	6.1	4.3	6.5	4.2

* Производительность не зависит от температуры наружного воздуха.

ккал/ч = кВт × 860; БТЕ/ч = кВт × 3412

1-3. Холодопроизводительность с PURY-P450/500YNW-A1

PEFY-WP-VMS1-E

CA: производительность, кВт; SHC: производительность по явной теплоте, кВт

Типоразмер (номинальная производительность, кВт)	Температура воздуха в помещении													
	21,5 °C D.B. 15 °C W.B.		23 °C D.B. 16 °C W.B.		25 °C D.B. 18 °C W.B.		27 °C D.B. 19 °C W.B.		28 °C D.B. 20 °C W.B.		30 °C D.B. 22 °C W.B.		32 °C D.B. 24 °C W.B.	
	CA	SHC	CA	SHC	CA	SHC	CA	SHC	CA	SHC	CA	SHC	CA	SHC
10 (1,2)	1.1	0.9	1.1	1.0	1.2	1.0	1.2	1.0	1.3	1.0	1.3	1.0	1.4	1.0
15 (1,7)	1.5	1.5	1.5	1.5	1.7	1.5	1.7	1.6	1.8	1.6	1.9	1.6	2.0	1.6
20 (2,2)	2.0	1.7	2.0	1.8	2.1	1.8	2.2	1.9	2.3	1.9	2.5	1.9	2.6	1.9
25 (2,8)	2.5	2.0	2.5	2.1	2.7	2.0	2.8	2.2	2.9	2.2	3.1	2.2	3.3	2.1
32 (3,6)	3.2	2.6	3.3	2.7	3.5	2.7	3.6	2.9	3.8	2.9	4.0	2.9	4.3	2.8
40 (4,5)	4.0	3.2	4.1	3.3	4.4	3.3	4.5	3.5	4.7	3.5	5.0	3.5	5.4	3.4
50 (5,6)	5.0	4.0	5.1	4.1	5.4	4.1	5.6	4.4	5.8	4.4	6.2	4.4	6.7	4.3

* Производительность не зависит от температуры наружного воздуха.

ккал/ч = кВт × 860; БТЕ/ч = кВт × 3412

D.B. — температура воздуха по сухому термометру;
W.B. — температура воздуха по влажному термометру.

2-1. Холодопроизводительность с PURY-P200/250YNW-A1

PEFY-WP-VMA-E

CA: производительность, кВт; SHC: производительность по явной теплоте, кВт

Типоразмер (номинальная производительность, кВт)	Температура воздуха в помещении													
	21,5 °C D.B. 15 °C W.B.		23 °C D.B. 16 °C W.B.		25 °C D.B. 18 °C W.B.		27 °C D.B. 19 °C W.B.		28 °C D.B. 20 °C W.B.		30 °C D.B. 22 °C W.B.		32 °C D.B. 24 °C W.B.	
	CA	SHC	CA	SHC	CA	SHC	CA	SHC	CA	SHC	CA	SHC	CA	SHC
20 (2.2)	2.0	1.8	2.0	1.9	2.1	1.8	2.2	2.0	2.3	2.0	2.4	1.9	2.5	1.9
25 (2.8)	2.5	2.5	2.6	2.6	2.7	2.6	2.8	2.8	2.9	2.7	3.0	2.7	3.2	2.7
32 (3.6)	3.2	3.0	3.3	3.1	3.5	3.1	3.6	3.3	3.7	3.3	3.9	3.3	4.1	3.2
40 (4.5)	4.0	3.8	4.1	3.9	4.4	3.9	4.5	4.2	4.6	4.1	4.9	4.1	5.2	4.0
50 (5.6)	5.0	4.2	5.2	4.3	5.5	4.3	5.6	4.6	5.8	4.6	6.0	4.5	6.4	4.4
63 (7.1)	6.4	5.1	6.5	5.2	6.9	5.2	7.1	5.5	7.3	5.5	7.7	5.4	8.1	5.3
71 (8.0)	7.2	6.8	7.4	7.1	7.8	7.0	8.0	7.6	8.2	7.5	8.6	7.4	9.2	7.3
80 (9.0)	8.1	7.2	8.3	7.5	8.8	7.4	9.0	7.9	9.3	7.9	9.7	7.8	10.3	7.7
100 (11.2)	10.0	8.1	10.3	8.4	10.9	8.3	11.2	8.8	11.5	8.8	12.1	8.6	12.8	8.5
125 (14.0)	12.5	10.1	12.9	10.4	13.7	10.3	14.0	10.9	14.4	10.9	15.1	10.7	16.0	10.5

* Производительность не зависит от температуры наружного воздуха.

ккал/ч = кВт × 860; БТЕ/ч = кВт × 3412

2-2. Холодопроизводительность с PURY-P300/400YNW-A1

PEFY-WP-VMA-E

CA: производительность, кВт; SHC: производительность по явной теплоте, кВт

Типоразмер (номинальная производительность, кВт)	Температура воздуха в помещении													
	21,5 °C D.B. 15 °C W.B.		23 °C D.B. 16 °C W.B.		25 °C D.B. 18 °C W.B.		27 °C D.B. 19 °C W.B.		28 °C D.B. 20 °C W.B.		30 °C D.B. 22 °C W.B.		32 °C D.B. 24 °C W.B.	
	CA	SHC	CA	SHC	CA	SHC	CA	SHC	CA	SHC	CA	SHC	CA	SHC
20 (2.2)	2.0	1.8	2.0	1.8	2.1	1.8	2.2	2.0	2.3	2.0	2.4	1.9	2.5	1.9
25 (2.8)	2.5	2.5	2.5	2.5	2.7	2.5	2.8	2.8	2.9	2.7	3.0	2.7	3.2	2.7
32 (3.6)	3.2	3.0	3.3	3.1	3.5	3.1	3.6	3.3	3.7	3.3	3.9	3.3	4.2	3.2
40 (4.5)	4.0	3.7	4.1	3.9	4.3	3.8	4.5	4.2	4.6	4.1	4.9	4.1	5.2	4.0
50 (5.6)	5.0	4.2	5.1	4.3	5.4	4.3	5.6	4.6	5.7	4.5	6.1	4.5	6.5	4.4
63 (7.1)	6.3	5.1	6.4	5.2	6.8	5.1	7.1	5.5	7.3	5.5	7.7	5.4	8.2	5.3
71 (8.0)	7.1	6.8	7.2	7.0	7.7	7.0	8.0	7.6	8.2	7.5	8.7	7.4	9.2	7.3
80 (9.0)	8.0	7.2	8.1	7.4	8.7	7.4	9.0	7.9	9.2	7.9	9.8	7.8	10.4	7.7
100 (11.2)	10.0	8.1	10.1	8.3	10.8	8.2	11.2	8.8	11.5	8.8	12.2	8.6	12.9	8.5
125 (14.0)	12.5	10.0	12.7	10.3	13.5	10.2	14.0	10.9	14.4	10.8	15.2	10.7	16.1	10.6

* Производительность не зависит от температуры наружного воздуха.

ккал/ч = кВт × 860; БТЕ/ч = кВт × 3412

2-3. Холодопроизводительность с PURY-P450/500YNW-A1

PEFY-WP-VMA-E

CA: производительность, кВт; SHC: производительность по явной теплоте, кВт

Типоразмер (номинальная производительность, кВт)	Температура воздуха в помещении													
	21,5 °C D.B. 15 °C W.B.		23 °C D.B. 16 °C W.B.		25 °C D.B. 18 °C W.B.		27 °C D.B. 19 °C W.B.		28 °C D.B. 20 °C W.B.		30 °C D.B. 22 °C W.B.		32 °C D.B. 24 °C W.B.	
	CA	SHC	CA	SHC	CA	SHC	CA	SHC	CA	SHC	CA	SHC	CA	SHC
20 (2.2)	2.0	1.8	2.0	1.8	2.1	1.8	2.2	2.0	2.3	2.0	2.5	2.0	2.6	1.9
25 (2.8)	2.5	2.5	2.5	2.5	2.7	2.6	2.8	2.8	2.9	2.8	3.1	2.7	3.3	2.7
32 (3.6)	3.2	3.0	3.3	3.1	3.5	3.1	3.6	3.3	3.8	3.3	4.0	3.3	4.3	3.3
40 (4.5)	4.0	3.7	4.1	3.9	4.4	3.9	4.5	4.2	4.7	4.2	5.0	4.1	5.4	4.1
50 (5.6)	5.0	4.2	5.1	4.3	5.4	4.3	5.6	4.6	5.8	4.6	6.2	4.5	6.7	4.5
63 (7.1)	6.3	5.1	6.4	5.2	6.9	5.2	7.1	5.5	7.4	5.5	7.9	5.5	8.5	5.4
71 (8.0)	7.1	6.8	7.2	7.0	7.8	7.0	8.0	7.6	8.3	7.6	8.9	7.5	9.5	7.4
80 (9.0)	8.0	7.2	8.2	7.4	8.8	7.4	9.0	7.9	9.4	7.9	10.0	7.9	10.7	7.8
100 (11.2)	9.9	8.1	10.1	8.3	10.9	8.3	11.2	8.8	11.7	8.8	12.5	8.8	13.3	8.7
125 (14.0)	12.4	10.0	12.7	10.3	13.6	10.3	14.0	10.9	14.6	10.9	15.6	10.8	16.7	10.7

* Производительность не зависит от температуры наружного воздуха.

ккал/ч = кВт × 860; БТЕ/ч = кВт × 3412

D.B. — температура воздуха по сухому термометру;
W.B. — температура воздуха по влажному термометру.

3-1. Холодопроизводительность с PURY-P200/250YNW-A1

PLFY-WP-VFM-E

CA: производительность, кВт; SHC: производительность по явной теплоте, кВт

Типоразмер (номинальная производительность, кВт)	Температура воздуха в помещении													
	21,5 °C D.B. 15 °C W.B.		23 °C D.B. 16 °C W.B.		25 °C D.B. 18 °C W.B.		27 °C D.B. 19 °C W.B.		28 °C D.B. 20 °C W.B.		30 °C D.B. 22 °C W.B.		32 °C D.B. 24 °C W.B.	
	CA	SHC	CA	SHC	CA	SHC	CA	SHC	CA	SHC	CA	SHC	CA	SHC
10 (1.2)	1.1	1.0	1.1	1.0	1.2	1.0	1.2	1.1	1.2	1.1	1.3	1.0	1.4	1.0
15 (1.7)	1.5	1.3	1.6	1.3	1.7	1.3	1.7	1.4	1.7	1.4	1.8	1.3	1.9	1.3
20 (2.2)	2.0	1.6	2.0	1.7	2.1	1.7	2.2	1.8	2.3	1.8	2.4	1.7	2.5	1.7
25 (2.8)	2.5	2.0	2.6	2.1	2.7	2.0	2.8	2.2	2.9	2.2	3.0	2.1	3.2	2.1
32 (3.6)	3.2	2.6	3.3	2.7	3.5	2.7	3.6	2.9	3.7	2.8	3.9	2.8	4.1	2.7

* Производительность не зависит от температуры наружного воздуха.

ккал/ч = кВт × 860; БТЕ/ч = кВт × 3412

PLFY-WP-VBM-E

CA: производительность, кВт; SHC: производительность по явной теплоте, кВт

Типоразмер (номинальная производительность, кВт)	Температура воздуха в помещении													
	21,5 °C D.B. 15 °C W.B.		23 °C D.B. 16 °C W.B.		25 °C D.B. 18 °C W.B.		27 °C D.B. 19 °C W.B.		28 °C D.B. 20 °C W.B.		30 °C D.B. 22 °C W.B.		32 °C D.B. 24 °C W.B.	
	CA	SHC	CA	SHC	CA	SHC	CA	SHC	CA	SHC	CA	SHC	CA	SHC
32 (3.6)	3.2	3.2	3.3	3.3	3.5	3.3	3.6	3.5	3.7	3.5	3.9	3.5	4.1	3.4
40 (4.5)	4.0	3.6	4.1	3.7	4.4	3.6	4.5	3.9	4.6	3.9	4.9	3.8	5.2	3.8
50 (5.6)	5.0	4.2	5.2	4.4	5.5	4.3	5.6	4.6	5.8	4.6	6.0	4.5	6.4	4.4

* Производительность не зависит от температуры наружного воздуха.

ккал/ч = кВт × 860; БТЕ/ч = кВт × 3412

3-2. Холодопроизводительность с PURY-P300/400YNW-A1

PLFY-WP-VFM-E

CA: производительность, кВт; SHC: производительность по явной теплоте, кВт

Типоразмер (номинальная производительность, кВт)	Температура воздуха в помещении													
	21,5 °C D.B. 15 °C W.B.		23 °C D.B. 16 °C W.B.		25 °C D.B. 18 °C W.B.		27 °C D.B. 19 °C W.B.		28 °C D.B. 20 °C W.B.		30 °C D.B. 22 °C W.B.		32 °C D.B. 24 °C W.B.	
	CA	SHC	CA	SHC	CA	SHC	CA	SHC	CA	SHC	CA	SHC	CA	SHC
10 (1.2)	1.1	1.0	1.1	1.0	1.2	1.0	1.2	1.1	1.2	1.1	1.3	1.0	1.4	1.0
15 (1.7)	1.5	1.3	1.5	1.3	1.6	1.3	1.7	1.4	1.7	1.4	1.9	1.3	2.0	1.3
20 (2.2)	2.0	1.6	2.0	1.7	2.1	1.7	2.2	1.8	2.3	1.8	2.4	1.8	2.5	1.7
25 (2.8)	2.5	2.0	2.5	2.0	2.7	2.0	2.8	2.2	2.9	2.2	3.0	2.1	3.2	2.1
32 (3.6)	3.2	2.6	3.3	2.7	3.5	2.7	3.6	2.9	3.7	2.8	3.9	2.8	4.2	2.8

* Производительность не зависит от температуры наружного воздуха.

ккал/ч = кВт × 860; БТЕ/ч = кВт × 3412

PLFY-WP-VBM-E

CA: производительность, кВт; SHC: производительность по явной теплоте, кВт

Типоразмер (номинальная производительность, кВт)	Температура воздуха в помещении													
	21,5 °C D.B. 15 °C W.B.		23 °C D.B. 16 °C W.B.		25 °C D.B. 18 °C W.B.		27 °C D.B. 19 °C W.B.		28 °C D.B. 20 °C W.B.		30 °C D.B. 22 °C W.B.		32 °C D.B. 24 °C W.B.	
	CA	SHC	CA	SHC	CA	SHC	CA	SHC	CA	SHC	CA	SHC	CA	SHC
32 (3.6)	3.2	3.2	3.3	3.3	3.5	3.3	3.6	3.5	3.7	3.5	3.9	3.5	4.2	3.4
40 (4.5)	4.0	3.5	4.1	3.7	4.3	3.6	4.5	3.9	4.6	3.9	4.9	3.8	5.2	3.8
50 (5.6)	5.0	4.2	5.1	4.3	5.4	4.3	5.6	4.6	5.7	4.6	6.1	4.5	6.5	4.4

* Производительность не зависит от температуры наружного воздуха.

ккал/ч = кВт × 860; БТЕ/ч = кВт × 3412

3-3. Холодопроизводительность с PURY-P450/500YNW-A1

PLFY-WP-VFM-E

CA: производительность, кВт; SHC: производительность по явной теплоте, кВт

Типоразмер (номинальная производительность, кВт)	Температура воздуха в помещении													
	21,5 °C D.B. 15 °C W.B.		23 °C D.B. 16 °C W.B.		25 °C D.B. 18 °C W.B.		27 °C D.B. 19 °C W.B.		28 °C D.B. 20 °C W.B.		30 °C D.B. 22 °C W.B.		32 °C D.B. 24 °C W.B.	
	CA	SHC	CA	SHC	CA	SHC	CA	SHC	CA	SHC	CA	SHC	CA	SHC
10 (1.2)	1.1	1.0	1.1	1.0	1.2	1.0	1.2	1.1	1.3	1.1	1.3	1.1	1.4	1.0
15 (1.7)	1.5	1.3	1.5	1.3	1.7	1.3	1.7	1.4	1.8	1.4	1.9	1.4	2.0	1.3
20 (2.2)	2.0	1.6	2.0	1.7	2.1	1.7	2.2	1.8	2.3	1.8	2.5	1.8	2.6	1.8
25 (2.8)	2.5	2.0	2.5	2.0	2.7	2.0	2.8	2.2	2.9	2.2	3.1	2.2	3.3	2.1
32 (3.6)	3.2	2.6	3.3	2.7	3.5	2.7	3.6	2.9	3.8	2.9	4.0	2.8	4.3	2.8

* Производительность не зависит от температуры наружного воздуха.

ккал/ч = кВт × 860; БТЕ/ч = кВт × 3412

PLFY-WP-VBM-E

CA: производительность, кВт; SHC: производительность по явной теплоте, кВт

Типоразмер (номинальная производительность, кВт)	Температура воздуха в помещении													
	21,5 °C D.B. 15 °C W.B.		23 °C D.B. 16 °C W.B.		25 °C D.B. 18 °C W.B.		27 °C D.B. 19 °C W.B.		28 °C D.B. 20 °C W.B.		30 °C D.B. 22 °C W.B.		32 °C D.B. 24 °C W.B.	
	CA	SHC	CA	SHC	CA	SHC	CA	SHC	CA	SHC	CA	SHC	CA	SHC
32 (3.6)	3.2	3.2	3.3	3.3	3.5	3.3	3.6	3.5	3.8	3.5	4.0	3.5	4.3	3.5
40 (4.5)	4.0	3.5	4.1	3.7	4.4	3.6	4.5	3.9	4.7	3.9	5.0	3.9	5.4	3.8
50 (5.6)	5.0	4.2	5.1	4.3	5.4	4.3	5.6	4.6	5.8	4.6	6.2	4.6	6.7	4.5

* Производительность не зависит от температуры наружного воздуха.

ккал/ч = кВт × 860; БТЕ/ч = кВт × 3412

D.B. — температура воздуха по сухому термометру; W.B. — температура воздуха по влажному термометру.

4-1. Холодопроизводительность с PURY-P200/250YNW-A1

PFFY-WP-VLRMM-E

CA: производительность, кВт; SHC: производительность по явной теплоте, кВт

Типоразмер (номинальная производительность, кВт)	Температура воздуха в помещении													
	21,5 °C D.B. 15 °C W.B.		23 °C D.B. 16 °C W.B.		25 °C D.B. 18 °C W.B.		27 °C D.B. 19 °C W.B.		28 °C D.B. 20 °C W.B.		30 °C D.B. 22 °C W.B.		32 °C D.B. 24 °C W.B.	
	CA	SHC	CA	SHC	CA	SHC	CA	SHC	CA	SHC	CA	SHC	CA	SHC
20 (2.2)	2.0	1.5	2.0	1.6	2.1	1.6	2.2	1.7	2.3	1.7	2.4	1.6	2.5	1.6
25 (2.8)	2.5	2.0	2.6	2.1	2.7	2.1	2.8	2.2	2.9	2.2	3.0	2.2	3.2	2.1
32 (3.6)	3.2	2.5	3.3	2.6	3.5	2.6	3.6	2.7	3.7	2.7	3.9	2.7	4.1	2.6
40 (4.5)	4.0	3.1	4.1	3.2	4.4	3.2	4.5	3.4	4.6	3.4	4.9	3.3	5.2	3.2
50 (5.6)	5.0	3.9	5.2	4.0	5.5	4.0	5.6	4.2	5.8	4.2	6.0	4.1	6.4	4.0

* Производительность не зависит от температуры наружного воздуха.

ккал/ч = кВт × 860; БТЕ/ч = кВт × 3412

4-2. Холодопроизводительность с PURY-P300/400YNW-A1

PFFY-WP-VLRMM-E

CA: производительность, кВт; SHC: производительность по явной теплоте, кВт

Типоразмер (номинальная производительность, кВт)	Температура воздуха в помещении													
	21,5 °C D.B. 15 °C W.B.		23 °C D.B. 16 °C W.B.		25 °C D.B. 18 °C W.B.		27 °C D.B. 19 °C W.B.		28 °C D.B. 20 °C W.B.		30 °C D.B. 22 °C W.B.		32 °C D.B. 24 °C W.B.	
	CA	SHC	CA	SHC	CA	SHC	CA	SHC	CA	SHC	CA	SHC	CA	SHC
20 (2.2)	2.0	1.5	2.0	1.6	2.1	1.6	2.2	1.7	2.3	1.6	2.4	1.6	2.5	1.6
25 (2.8)	2.5	2.0	2.5	2.1	2.7	2.1	2.8	2.2	2.9	2.2	3.0	2.2	3.2	2.1
32 (3.6)	3.2	2.5	3.3	2.6	3.5	2.6	3.6	2.7	3.7	2.7	3.9	2.7	4.2	2.6
40 (4.5)	4.0	3.1	4.1	3.2	4.3	3.2	4.5	3.4	4.6	3.3	4.9	3.3	5.2	3.3
50 (5.6)	5.0	3.9	5.1	4.0	5.4	3.9	5.6	4.2	5.7	4.2	6.1	4.1	6.5	4.1

* Производительность не зависит от температуры наружного воздуха.

ккал/ч = кВт × 860; БТЕ/ч = кВт × 3412

4-3. Холодопроизводительность с PURY-P450/500YNW-A1

PFFY-WP-VLRMM-E

CA: производительность, кВт; SHC: производительность по явной теплоте, кВт

Типоразмер (номинальная производительность, кВт)	Температура воздуха в помещении													
	21,5 °C D.B. 15 °C W.B.		23 °C D.B. 16 °C W.B.		25 °C D.B. 18 °C W.B.		27 °C D.B. 19 °C W.B.		28 °C D.B. 20 °C W.B.		30 °C D.B. 22 °C W.B.		32 °C D.B. 24 °C W.B.	
	CA	SHC	CA	SHC	CA	SHC	CA	SHC	CA	SHC	CA	SHC	CA	SHC
20 (2.2)	2.0	1.5	2.0	1.6	2.1	1.6	2.2	1.7	2.3	1.7	2.5	1.7	2.6	1.6
25 (2.8)	2.5	2.0	2.5	2.1	2.7	2.1	2.8	2.2	2.9	2.2	3.1	2.2	3.3	2.2
32 (3.6)	3.2	2.5	3.3	2.6	3.5	2.6	3.6	2.7	3.8	2.7	4.0	2.7	4.3	2.7
40 (4.5)	4.0	3.1	4.1	3.2	4.4	3.2	4.5	3.4	4.7	3.4	5.0	3.3	5.4	3.3
50 (5.6)	5.0	3.9	5.1	4.0	5.4	4.0	5.6	4.2	5.8	4.2	6.2	4.2	6.7	4.1

* Производительность не зависит от температуры наружного воздуха.

ккал/ч = кВт × 860; БТЕ/ч = кВт × 3412

D.B. — температура воздуха по сухому термометру;
W.B. — температура воздуха по влажному термометру.

5-1. Теплопроизводительность с PURY-P200/250YNW-A1

Все внутренние блоки

SHC: производительность по явной теплоте, кВт

Типоразмер (номинальная производительность, кВт)	Температура воздуха в помещении			
	15 °C D.B.	20 °C D.B.	25 °C D.B.	27 °C D.B.
	SHC	SHC	SHC	SHC
10 (1,4)	1,4	1,4	1,1	1,0
15 (1,9)	1,9	1,9	1,5	1,3
20 (2,5)	2,5	2,5	2,0	1,8
25 (3,2)	3,2	3,2	2,6	2,2
32 (4,0)	4,0	4,0	3,2	2,8
40 (5,0)	5,1	5,0	4,0	3,5
50 (6,3)	6,4	6,3	5,0	4,4
63 (8,0)	8,1	8,0	6,4	5,6
71 (9,0)	9,1	9,0	7,2	6,3
80 (10,0)	10,1	10,0	8,0	7,0
100 (12,5)	12,6	12,5	10,0	8,8
125 (16,0)	16,2	16,0	12,8	11,2

* Производительность не зависит от температуры наружного воздуха.

ккал/ч = кВт × 860; БТЕ/ч = кВт × 3412

5-2. Теплопроизводительность с PURY-P300/400YNW-A1

Все внутренние блоки

SHC: производительность по явной теплоте, кВт

Типоразмер (номинальная производительность, кВт)	Температура воздуха в помещении			
	15 °C D.B.	20 °C D.B.	25 °C D.B.	27 °C D.B.
	SHC	SHC	SHC	SHC
10 (1,4)	1,4	1,4	1,0	0,9
15 (1,9)	1,9	1,9	1,4	1,2
20 (2,5)	2,6	2,5	1,9	1,6
25 (3,2)	3,3	3,2	2,4	2,0
32 (4,0)	4,1	4,0	3,0	2,6
40 (5,0)	5,1	5,0	3,7	3,2
50 (6,3)	6,5	6,3	4,7	4,0
63 (8,0)	8,2	8,0	6,0	5,1
71 (9,0)	9,2	9,0	6,7	5,8
80 (10,0)	10,2	10,0	7,5	6,4
100 (12,5)	12,8	12,5	9,3	8,0
125 (16,0)	16,4	16,0	11,9	10,2

* Производительность не зависит от температуры наружного воздуха.

ккал/ч = кВт × 860; БТЕ/ч = кВт × 3412

5-3. Теплопроизводительность с PURY-P450/500YNW-A1

Все внутренние блоки

SHC: производительность по явной теплоте, кВт

Типоразмер (номинальная производительность, кВт)	Температура воздуха в помещении			
	15 °C D.B.	20 °C D.B.	25 °C D.B.	27 °C D.B.
	SHC	SHC	SHC	SHC
10 (1,4)	1,4	1,4	1,1	1,0
15 (1,9)	1,9	1,9	1,5	1,3
20 (2,5)	2,6	2,5	2,0	1,8
25 (3,2)	3,3	3,2	2,5	2,3
32 (4,0)	4,1	4,0	3,2	2,8
40 (5,0)	5,1	5,0	4,0	3,5
50 (6,3)	6,4	6,3	5,0	4,5
63 (8,0)	8,2	8,0	6,3	5,7
71 (9,0)	9,2	9,0	7,1	6,4
80 (10,0)	10,2	10,0	7,9	7,1
100 (12,5)	12,8	12,5	9,9	8,9
125 (16,0)	16,3	16,0	12,7	11,3

* Производительность не зависит от температуры наружного воздуха.

ккал/ч = кВт × 860; БТЕ/ч = кВт × 3412

D.B. — температура воздуха по сухому термометру.

5-4. Теплопроизводительность с PURY-P200/250YNW-A1 в "Режиме приоритета энергоэффективности»

Все внутренние блоки

SHC: производительность по явной теплоте, кВт

Типоразмер (номинальная производительность, кВт)	Температура воздуха в помещении			
	15 °C D.B.	20 °C D.B.	25 °C D.B.	27 °C D.B.
	SHC	SHC	SHC	SHC
10 (1,4)	1,4	1,4	1,1	1,0
15 (1,9)	1,9	1,9	1,5	1,3
20 (2,5)	2,5	2,5	2,0	1,8
25 (3,2)	3,3	3,2	2,6	2,2
32 (4,0)	4,1	4,0	3,2	2,8
40 (5,0)	5,1	5,0	4,0	3,5
50 (6,3)	6,4	6,3	5,0	4,4
63 (8,0)	8,1	8,0	6,4	5,6
71 (9,0)	9,2	9,0	7,2	6,3
80 (10,0)	10,2	10,0	8,0	7,0
100 (12,5)	12,7	12,5	10,0	8,8
125 (16,0)	16,3	16,0	12,8	11,2

* Производительность не зависит от температуры наружного воздуха.

ккал/ч = кВт × 860; БТЕ/ч = кВт × 3412

5-5. Теплопроизводительность с PURY-P300/400YNW-A1 в "Режиме приоритета энергоэффективности»

Все внутренние блоки

SHC: производительность по явной теплоте, кВт

Типоразмер (номинальная производительность, кВт)	Температура воздуха в помещении			
	15 °C D.B.	20 °C D.B.	25 °C D.B.	27 °C D.B.
	SHC	SHC	SHC	SHC
10 (1,4)	1,4	1,4	1,0	0,9
15 (1,9)	1,9	1,9	1,4	1,2
20 (2,5)	2,6	2,5	1,9	1,6
25 (3,2)	3,3	3,2	2,4	2,0
32 (4,0)	4,1	4,0	3,0	2,6
40 (5,0)	5,1	5,0	3,7	3,2
50 (6,3)	6,5	6,3	4,7	4,0
63 (8,0)	8,2	8,0	6,0	5,1
71 (9,0)	9,2	9,0	6,7	5,8
80 (10,0)	10,2	10,0	7,5	6,4
100 (12,5)	12,8	12,5	9,3	8,0
125 (16,0)	16,4	16,0	11,9	10,2

* Производительность не зависит от температуры наружного воздуха.

ккал/ч = кВт × 860; БТЕ/ч = кВт × 3412

5-6. Теплопроизводительность с PURY-P450/500YNW-A1 в "Режиме приоритета энергоэффективности»

Все внутренние блоки

SHC: производительность по явной теплоте, кВт

Типоразмер (номинальная производительность, кВт)	Температура воздуха в помещении			
	15 °C D.B.	20 °C D.B.	25 °C D.B.	27 °C D.B.
	SHC	SHC	SHC	SHC
10 (1,4)	1,4	1,4	1,1	1,0
15 (1,9)	2,0	1,9	1,5	1,3
20 (2,5)	2,6	2,5	2,0	1,8
25 (3,2)	3,3	3,2	2,5	2,3
32 (4,0)	4,1	4,0	3,2	2,8
40 (5,0)	5,1	5,0	4,0	3,5
50 (6,3)	6,5	6,3	5,0	4,5
63 (8,0)	8,2	8,0	6,3	5,7
71 (9,0)	9,3	9,0	7,1	6,4
80 (10,0)	10,3	10,0	7,9	7,1
100 (12,5)	12,9	12,5	9,9	8,9
125 (16,0)	16,5	16,0	12,7	11,3

* Производительность не зависит от температуры наружного воздуха.

ккал/ч = кВт × 860; БТЕ/ч = кВт × 3412

D.B. — температура воздуха по сухому термометру.

HYBRID CITY MULTI

НАРУЖНЫЕ БЛОКИ

с воздушным охлаждением конденсатора

СЕРИЯ **R2**
охлаждение и нагрев одновременно

- Хладагент
- Подача горячей воды
- Возврат горячей воды
- Подача холодной воды
- Возврат холодной воды

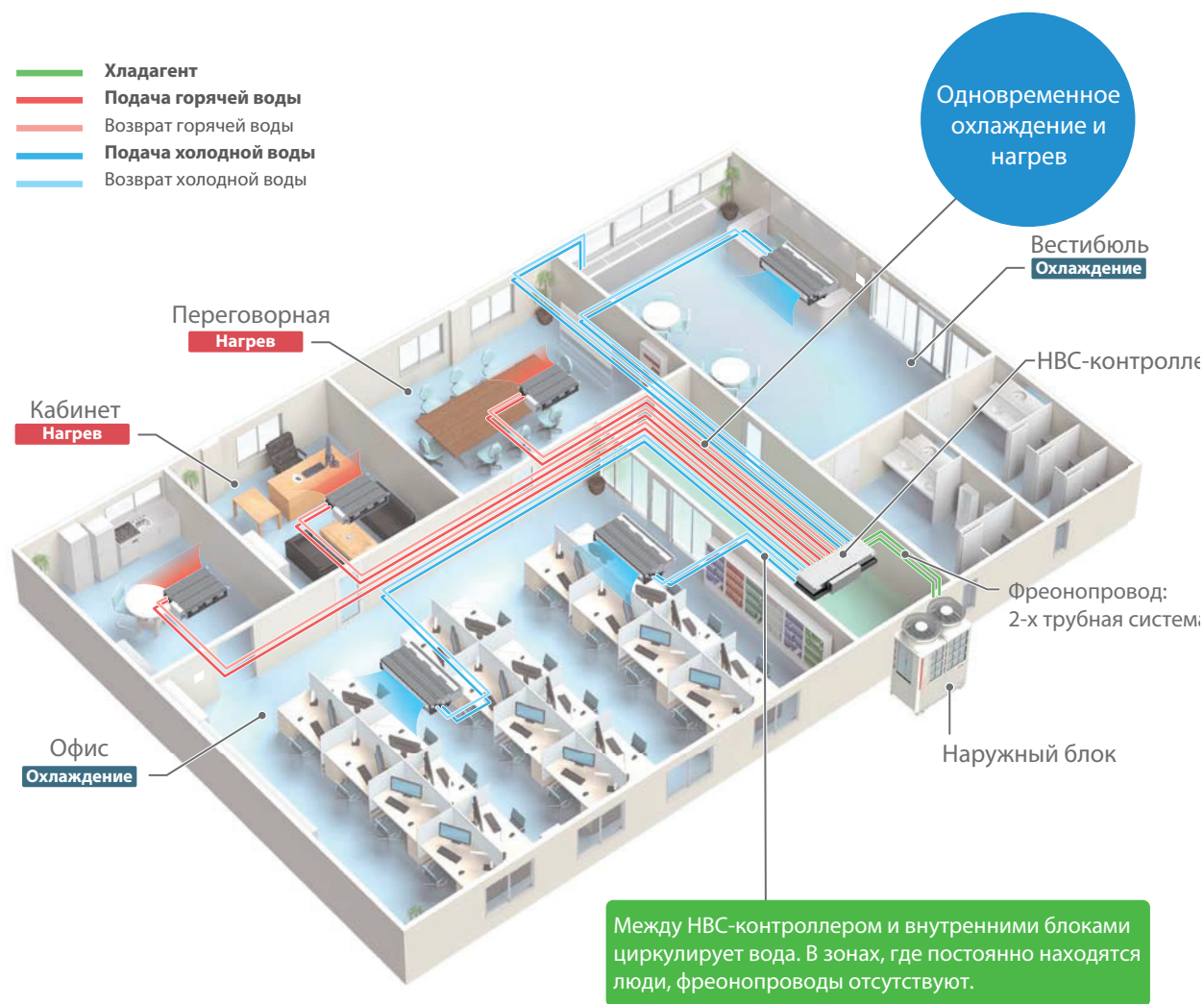

Содержание раздела

Наружные блоки PURY-P·YNW-A1

1. Спецификация	176
2. Диапазон рабочих температур	178
3. Размеры и центр тяжести	185
4. Схема электрических соединений	186
5. Электрические характеристики	193
6. Шумовые характеристики	196
7. Вибрационные характеристики	197
8. Производительность	204
9. Опции	205
	226

Модуль S



PURY-R200YNW-A1 PURY-R250YNW-A1 PURY-R300YNW-A1

22,4 / 28,0 / 33,5 кВт

Модуль L



PURY-P350YNW-A1 PURY-P400YNW-A1 PURY-P450YNW-A1

40,0 / 45,0 / 50,0 кВт

Модуль XL



PURY-P500YNW-A1

55,0 кВт

Модель			PURY-P200YNW-A (-B5)		
Питающая сеть			380 / 400 / 415 В, 3 фазы + N, 50 Гц		
Холодопроизводительность (номинальная)	*1	кВт	22,4		
		ккал/ч	20 000		
		БТЕ/ч	76 400		
	Потребляемая мощность		кВт	7,00	
	Рабочий ток		А	11,8 / 11,2 / 10,8	
	EER		кВт/кВт	3,20	
Рабочий диапазон температур в режиме охлаждения	*3	в помещении	влажн. терм.	15,0 ~ 24,0 °C	
		наружный воздух	сухой терм.	-5,0 ~ 52,0 °C	
Теплопроизводительность (номинальная)	*2	кВт	25,0		
		ккал/ч	21 500		
		БТЕ/ч	85 300		
	Потребляемая мощность		кВт	7,08	
	Рабочий ток		А	11,9 / 11,3 / 10,9	
	COP		кВт/кВт	3,53	
Рабочий диапазон температур в режиме нагрева	*3	в помещении	сухой терм.	15,0 ~ 27,0 °C	
		наружный воздух	влажн. терм.	-20,0 ~ 15,5 °C	
Подключаемые внутренние блоки	Суммарная производительность		50 ~ 150 % от производительности наружного блока		
	Модели / количество		WP10~WP125 / 1~30		
Уровень звукового давления (измерен в беззвонной камере) *4		дБА	59,0/59,0		
Уровень звуковой мощности (измерен в беззвонной камере) *4		дБА	76,0/78,0		
Диаметр фреоновых труб (наружный)	высокого давления	мм (дюйм)	15,88 (5/8") пайка		
	низкого давления	мм (дюйм)	19,05 (3/4") пайка		
Вентилятор	Тип × количество		Осевой × 1		
	Расход воздуха	м³/мин	170		
		л/с	2833		
	Управление, механический привод		Инверторное управление, непосредственный привод		
	Мощность		кВт	0,92 × 1	
	Внешнее статическое давление		0 - 30 - 60 - 80 Па		
	Компрессор		Герметичный инверторный компрессор спирального типа		
Производитель		AC&R Works, MITSUBISHI ELECTRIC CORPORATION			
Метод пуска		Инвертор			
Мощность		кВт	5,6		
Нагреватель картера		кВт	—		
Холодильное масло		MEL32			
Внешние панели корпуса			Оцинкованные стальные листы (дополнительное порошковое напыление для блоков типа -B5) MUNSSELL 5Y 8/1 или аналог		
Габаритные размеры В × Ш × Д		мм	1858 (1798 — без опор) × 920 × 740		
Защитные устройства	Защита по высокому давлению		Датчик давления, реле высокого давления (4,15 МПа)		
	Цепи инвертора (компрессор/вентилятор)		Защита от перегрева, защита от сверхтока		
	Компрессор		—		
	Электродвигатель вентилятора		—		
Хладагент	Тип × заводская заправка		R410A × 5,2 кг		
	Управление		HBC-контроллер		
Масса нетто		кг	229		
Теплообменник			Медные трубки и поперечные пластины с солевостойким покрытием		
НС-цепь (цепь доохладителя)			—		
Метод оттаивания			Автоматический режим оттаивания (обратный холодильный цикл, горячий газ)		
Стандартный комплект	Документация		Инструкция по монтажу		
	Принадлежности		Соединительная трубка для холодильного контура		
Опции			Главный HBC-контроллер: CMB-WM108, 1016V-AA Дополнительный HBC-контроллер: CMB-WM108, 1016V-AB		
Примечания			<ul style="list-style-type: none"> Информация о способе установки наружного агрегата, порядке сборки контура хладагента, а также о выполнении электрических соединений изложена в Инструкции по монтажу. В связи с постоянной модернизацией оборудования данная спецификация может быть изменена без предварительного уведомления. Mitsubishi Electric не может гарантировать надежность и качество выполнения существующих на объекте гидравлических и электрических соединений. 		

Примечания:	*1. Номинальные условия: охлаждение (JIS B8615-2)	*2. Номинальные условия: нагрев (JIS B8615-2)	Единицы измерения	
	в помещении:	27 °C DB/19 °C WB	20 °C DB	ккал = кВт × 860
снаружи:	35 °C DB/24 °C WB	7 °C DB/6 °C WB	БТЕ/час = кВт × 3412	
длина фреоновых труб:	7,5 м	7,5 м	°CDB - температура по сухому термометру;	
перепад высот:	0 м	0 м	°CWB - температура по влажному термометру	

Модель		PURY-P250YNW-A (-BS)	
Питающая сеть		380 / 400 / 415 В, 3 фазы + N, 50 Гц	
Холодопроизводительность (номинальная) *1	кВт	28,0	
	ккал/ч	25 000	
	БТЕ/ч	95 500	
	Потребляемая мощность	кВт	9,92
	Рабочий ток	А	16,7 / 15,9 / 15,3
	EER	кВт/кВт	2,82
Рабочий диапазон температур в режиме охлаждения *3	в помещении	влажн. терм.	15,0 ~ 24,0 °C
	наружный воздух	сухой терм.	-5,0 ~ 52,0 °C
Теплопроизводительность (номинальная) *2	кВт	31,5	
	ккал/ч	27 100	
	БТЕ/ч	107 500	
	Потребляемая мощность	кВт	10,06
	Рабочий ток	А	16,9 / 16,1 / 15,5
	COP	кВт/кВт	3,13
Рабочий диапазон температур в режиме нагрева *3	в помещении	сухой терм.	15,0 ~ 27,0 °C
	наружный воздух	влажн. терм.	-20,0 ~ 15,5 °C
Подключаемые внутренние блоки	Суммарная производительность	50 ~ 150 % от производительности наружного блока	
	Модели / количество	WP10~WP125 / 1~37	
Уровень звукового давления (измерен в безэховой камере) *4	дБА	60,5/61,0	
Уровень звуковой мощности (измерен в безэховой камере) *4	дБА	78,5/80,0	
Диаметр фреоновых проводов (наружный)	жидкость	мм (дюйм)	19,05 (3/4") пайка
	газ	мм (дюйм)	22,2 (7/8") пайка
Вентилятор	Тип × количество		Осевой × 1
	Расход воздуха	м³/мин	185
		л/с	3083
	Управление, механический привод		Инверторное управление, непосредственный привод
	Мощность	кВт	0,92 × 1
	Внешнее статическое давление		0 - 30 - 60 - 80 Па
Компрессор	Тип		Герметичный инверторный компрессор спирального типа
	Производитель		AC&R Works, MITSUBISHI ELECTRIC CORPORATION
	Метод пуска		Инвертор
	Мощность	кВт	7,0
	Нагреватель картера	кВт	—
	Холодильное масло		MEL32
Внешние панели корпуса		Оцинкованные стальные листы (дополнительное порошковое напыление для блоков типа -BS) MUNSELL 5Y 8/1 или аналог	
Габаритные размеры В × Ш × Д		мм	1858 (1798 — без опор) × 920 × 740
Защитные устройства	Защита по высокому давлению		Датчик давления, реле высокого давления (4,15 МПа)
	Цепи инвертора (компрессор/вентилятор)		Защита от перегрева, защита от сверхтока
	Компрессор		—
	Электродвигатель вентилятора		—
Хладагент	Тип × заводская заправка		R410A × 5,2 кг
	Управление		HVC-контроллер
Масса нетто	кг	229	
Теплообменник		Медные трубки и поперечные пластины с солейстойким покрытием	
H/C-цепь (цепь доохладителя)		—	
Метод оттаивания		Автоматический режим оттаивания (обратный холодильный цикл, горячий газ)	
Стандартный комплект	Документация	Инструкция по монтажу	
	Принадлежности	Соединительная трубка для холодильного контура	
Опции		Главный HVC-контроллер: CMB-WM108, 1016V-AA Дополнительный HVC-контроллер: CMB-WM108, 1016V-AB	
Примечания		<ul style="list-style-type: none"> Информация о способе установки наружного агрегата, порядке сборки контура хладагента, а также о выполнении электрических соединений изложена в Инструкции по монтажу. В связи с постоянной модернизацией оборудования данная спецификация может быть изменена без предварительного уведомления. Mitsubishi Electric не может гарантировать надежность и качество выполнения существующих на объекте гидравлических и электрических соединений. 	

Примечания:	*1. Номинальные условия: охлаждение (JIS B8615-2)	*2. Номинальные условия: нагрев (JIS B8615-2)	Единицы измерения
в помещении:	27 °C DB/19 °C WB	20 °C DB	ккал = кВт × 860 БТЕ/час = кВт × 3412
снаружи:	35 °C DB/24 °C WB	7 °C DB/6 °C WB	
длина фреоновых проводов:	7,5 м	7,5 м	* CDB - температура по сухому термометру; * CWB - температура по влажному термометру
перепад высот:	0 м	0 м	
*3 От -5 °C D.B./-6 °C W.B. до 21 °C D.B./15,5 °C W.B. при работе в режиме одновременного охлаждения и нагрева.			
*4 В режиме охлаждения/нагрева.			
* В данной спецификации параметры округлены.			

Модель			PURY-P300YNW-A (-BS)	
Количество НВС-контроллеров			1 НВС-контроллер	2 НВС-контроллера
Питающая сеть			380 / 400 / 415 В, 3 фазы + N, 50 Гц	
Холодопроизводительность (номинальная)	*1	кВт	33,5	
		ккал/ч	28 800	
		БТЕ/ч	114 300	
	Потребляемая мощность	кВт	13,34	11,31
	Рабочий ток	А	22,5 / 21,3 / 20,6	19,0 / 18,1 / 17,4
EER	кВт/кВт		2,51	2,96
	в помещении		влажн. терм. 15,0 ~ 24,0 °С	
Рабочий диапазон температур в режиме охлаждения		*3	наружный воздух сухой терм. -5,0 ~ 52,0 °С	
Теплопроизводительность (номинальная)	*2	кВт	37,5	
		ккал/ч	32 300	
		БТЕ/ч	128 000	
	Потребляемая мощность	кВт	12,71	11,94
	Рабочий ток	А	21,4 / 20,3 / 19,6	20,1 / 19,1 / 18,4
COP	кВт/кВт		2,95	3,14
	в помещении		сухой терм. 15,0 ~ 27,0 °С	
Рабочий диапазон температур в режиме нагрева		*3	наружный воздух влажн. терм. -20,0 ~ 15,5 °С	
Подключаемые внутренние блоки	Суммарная производительность		50 ~ 150 % от производительности наружного блока	
	Модели / количество		WP10~WP125 / 2~45	
Уровень звукового давления (измерен в беззвонной камере) *4		дБА	61,0/67,0	
Уровень звуковой мощности (измерен в беззвонной камере) *4		дБА	80,0/86,5	
Диаметр фреоновых проводов (наружный)	жидкость	мм (дюйм)	19,05 (3/4") пайка	
	газ	мм (дюйм)	22,2 (7/8") пайка	
Вентилятор	Тип × количество		Осевой × 1	
	Расход воздуха	м³/мин	240	
		л/с	4000	
	Управление, механический привод		Инверторное управление, непосредственный привод	
	Мощность	кВт	0,92 × 1	
Внешнее статическое давление		0 - 30 - 60 - 80 Па		
Компрессор	Тип		Герметичный инверторный компрессор спирального типа	
	Производитель		AC&R Works, MITSUBISHI ELECTRIC CORPORATION	
	Метод пуска		Инвертор	
	Мощность	кВт	7,9	
	Нагреватель картера	кВт	—	
Холодильное масло		MEL32		
Внешние панели корпуса			Оцинкованные стальные листы (дополнительное порошковое напыление для блоков типа -BS) MUNSSELL 5Y 8/1 или аналог	
Габаритные размеры В × Ш × Д			мм 1858 (1798 — без опор) × 920 × 740	
Защитные устройства	Защита по высокому давлению		Датчик давления, реле высокого давления (4,15 МПа)	
	Цепи инвертора (компрессор/вентилятор)		Защита от перегрева, защита от сверхтока	
	Компрессор		—	
	Электродвигатель вентилятора		—	
Хладагент	Тип × заводская заправка		R410A × 5,2 кг	
	Управление		НВС-контроллер	
Масса нетто			кг 231	
Теплообменник			Медные трубки и поперечные пластины с солевостойким покрытием	
НС-цепь (цепь доохладителя)			—	
Метод оттаивания			Автоматический режим оттаивания (обратный холодильный цикл, горячий газ)	
Стандартный комплект	Документация		Инструкция по монтажу	
	Принадлежности		Соединительная трубка для холодильного контура	
Опции			Главный НВС-контроллер: CMB-WM108, 1016V-AA Дополнительный НВС-контроллер: CMB-WM108, 1016V-AB	
Примечания			<ul style="list-style-type: none"> Информация о способе установки наружного агрегата, порядке сборки контура хладагента, а также о выполнении электрических соединений изложена в Инструкции по монтажу. В связи с постоянной модернизацией оборудования данная спецификация может быть изменена без предварительного уведомления. Mitsubishi Electric не может гарантировать надежность и качество выполнения существующих на объекте гидравлических и электрических соединений. 	

Примечания:	*1. Номинальные условия: охлаждение (JIS B8615-2)	*2. Номинальные условия: нагрев (JIS B8615-2)	Единицы измерения
в помещении:	27 °С DB/19 °С WB	20 °С DB	ккал = кВт × 860
снаружи:	35 °С DB/24 °С WB	7 °С DB/6 °С WB	БТЕ/час = кВт × 3412
длина фреоновых проводов:	7,5 м	7,5 м	* В данной спецификации параметры округлены.
перепад высот:	0 м	0 м	
*3 От -5 °С D.B./-6 °С W.B. до 21 °С D.B./15,5 °С W.B. при работе в режиме одновременного охлаждения и нагрева.			*CDB - температура по сухому термометру; *CWB - температура по влажному термометру
*4 В режиме охлаждения/нагрева.			

Модель		PURY-P350YNW-A (-BS)	
Количество НВС-контроллеров		1 НВС-контроллер	2 НВС-контроллера
Питающая сеть		380 / 400 / 415 В, 3 фазы + N, 50 Гц	
Холодопроизводительность (номинальная) *1	кВт	40,0	
	ккал/ч	34 400	
	БТЕ/ч	136 500	
	Потребляемая мощность	кВт	17,93
	Рабочий ток	А	30,2 / 28,7 / 27,7
EER	кВт/кВт	2,23	2,74
Рабочий диапазон температур в режиме охлаждения *3	в помещении	влажн. терм.	15,0 ~ 24,0 °C
	наружный воздух	сухой терм.	-5,0 ~ 52,0 °C
Теплопроизводительность (номинальная) *2	кВт	45,0	
	ккал/ч	38 700	
	БТЕ/ч	153 500	
	Потребляемая мощность	кВт	15,51
	Рабочий ток	А	26,1 / 24,8 / 23,9
COP	кВт/кВт	2,90	3,13
Рабочий диапазон температур в режиме нагрева *3	в помещении	сухой терм.	15,0 ~ 27,0 °C
	наружный воздух	влажн. терм.	-20,0 ~ 15,5 °C
Подключаемые внутренние блоки	Суммарная производительность		50 ~ 150 % от производительности наружного блока
	Модели / количество		WP10~WP125 / 2~50
Уровень звукового давления (измерен в безэховой камере) *4	дБА	62,5/64,0	
Уровень звуковой мощности (измерен в безэховой камере) *4	дБА	81,0/83,0	
Диаметр фреоновых проводов (наружный)	жидкость	мм (дюйм)	19,05 (3/4") пайка
	газ	мм (дюйм)	28,58 (1 1/8") пайка
Вентилятор	Тип x количество		Осевой x 1
	Расход воздуха	м³/мин	250
		л/с	4167
	Управление, механический привод		Инверторное управление, непосредственный привод
	Мощность	кВт	0,92 x 1
Внешнее статическое давление		0 - 30 - 60 - 80 Па	
Компрессор	Тип		Герметичный инверторный компрессор спирального типа
	Производитель		AC&R Works, MITSUBISHI ELECTRIC CORPORATION
	Метод пуска		Инвертор
	Мощность	кВт	10,5
	Нагреватель картера	кВт	—
	Холодильное масло		MEL32
Внешние панели корпуса		Оцинкованные стальные листы (дополнительное порошковое напыление для блоков типа -BS) MUNSSELL 5Y 8/1 или аналог	
Габаритные размеры В x Ш x Д		мм	1858 (1798 — без опор) x 1240 x 740
Защитные устройства	Защита по высокому давлению		Датчик давления, реле высокого давления (4,15 МПа)
	Цепи инвертора (компрессор/вентилятор)		Защита от перегрева, защита от сверхтока
	Компрессор		—
	Электродвигатель вентилятора		—
Хладагент	Тип x заводская заправка		R410A x 5,2 кг
	Управление		НВС-контроллер
Масса нетто	кг	273	
Теплообменник		Медные трубки и поперечные пластины с солостойким покрытием	
НВС-цепь (цепь доохладителя)		—	
Метод оттаивания		Автоматический режим оттаивания (обратный холодильный цикл, горячий газ)	
Стандартный комплект	Документация		Инструкция по монтажу
	Принадлежности		Соединительная трубка для холодильного контура
Опции		Главный НВС-контроллер: CMB-WM108, 1016V-AA Дополнительный НВС-контроллер: CMB-WM108, 1016V-AB	
Примечания		<ul style="list-style-type: none"> Информация о способе установки наружного агрегата, порядке сборки контура хладагента, а также о выполнении электрических соединений изложена в Инструкции по монтажу. В связи с постоянной модернизацией оборудования данная спецификация может быть изменена без предварительного уведомления. Mitsubishi Electric не может гарантировать надежность и качество выполнения существующих на объекте гидравлических и электрических соединений. 	

Примечания:	*1. Номинальные условия: охлаждение (JIS B8615-2)	*2. Номинальные условия: нагрев (JIS B8615-2)	Единицы измерения
в помещении:	27 °C DB/19 °C WB	20 °C DB	ккал = кВт x 860 БТЕ/час = кВт x 3412
снаружи:	35 °C DB/24 °C WB	7 °C DB/6 °C WB	
длина фреоновых проводов:	7,5 м	7,5 м	* В данной спецификации параметры округлены.
перепад высот:	0 м	0 м	
*3 От -5 °C D.B./-6 °C W.B. до 21 °C D.B./15,5 °C W.B. при работе в режиме одновременного охлаждения и нагрева.			
*4 В режиме охлаждения/нагрева.			
			°CDB - температура по сухому термометру; °CWB - температура по влажному термометру

Модель		PURY-P400YNW-A (-BS)	
Питающая сеть		380 / 400 / 415 В, 3 фазы + N, 50 Гц	
Холодопроизводительность (номинальная)	*1	кВт	45,0
		ккал/ч	40 000
		БТЕ/ч	153 500
	Потребляемая мощность	кВт	16,65
	Рабочий ток	А	28,1 / 26,7 / 25,7
	EER	кВт/кВт	2,70
Рабочий диапазон температур в режиме охлаждения	*3	в помещении	влажн. терм. 15,0 ~ 24,0 °C
		наружный воздух	сухой терм. -5,0 ~ 52,0 °C
Теплопроизводительность (номинальная)	*2	кВт	45,0
		ккал/ч	40 000
		БТЕ/ч	153 500
	Потребляемая мощность	кВт	13,39
	Рабочий ток	А	22,6 / 21,4 / 20,6
	COP	кВт/кВт	3,36
Рабочий диапазон температур в режиме нагрева	*3	в помещении	сухой терм. 15,0 ~ 27,0 °C
		наружный воздух	влажн. терм. -20,0 ~ 15,5 °C
Подключаемые внутренние блоки	Суммарная производительность		50 ~ 150 % от производительности наружного блока
	Модели / количество		WP10~WP125 / 2~50
Уровень звукового давления (измерен в беззвонной камере) *4		дБА	65,0/69,0
Уровень звуковой мощности (измерен в беззвонной камере) *4		дБА	83,0/88,0
Диаметр фреоновых труб (наружный)	высокого давления	мм (дюйм)	22,2 (7/8") пайка
	низкого давления	мм (дюйм)	28,58 (1 1/8") пайка
Вентилятор	Тип × количество		Осевой × 1
	Расход воздуха	м³/мин	315
		л/с	5250
	Управление, механический привод		Инверторное управление, непосредственный привод
	Мощность	кВт	0,92 × 1
	Внешнее статическое давление		0 - 30 - 60 - 80 Па
	Компрессор	Тип	
Производитель		AC&R Works, MITSUBISHI ELECTRIC CORPORATION	
Метод пуска		Инвертор	
Мощность		кВт	10,9
Нагреватель картера		кВт	—
Холодильное масло		MEL32	
Внешние панели корпуса		Оцинкованные стальные листы (дополнительное порошковое напыление для блоков типа -BS) MUNSSELL 5Y 8/1 или аналог	
Габаритные размеры В × Ш × Д		мм	1858 (1798 — без опор) × 1240 × 740
Защитные устройства	Защита по высокому давлению		Датчик давления, реле высокого давления (4,15 МПа)
	Цепи инвертора (компрессор/вентилятор)		Защита от перегрева, защита от сверхтока
	Компрессор		—
	Электродвигатель вентилятора		—
Хладагент	Тип × заводская заправка		R410A × 8,0 кг
	Управление		HBC-контроллер
Масса нетто		кг	273
Теплообменник		Медные трубки и поперечные пластины с солевостойким покрытием	
НС-цепь (цепь доохладителя)		—	
Метод оттаивания		Автоматический режим оттаивания (обратный холодильный цикл, горячий газ)	
Стандартный комплект	Документация		Инструкция по монтажу
	Принадлежности		Соединительная трубка для холодильного контура
Опции		Главный HBC-контроллер: CMB-WM108, 1016V-AA Дополнительный HBC-контроллер: CMB-WM108, 1016V-AB	
Примечания		<ul style="list-style-type: none"> Информация о способе установки наружного агрегата, порядке сборки контура хладагента, а также о выполнении электрических соединений изложена в Инструкции по монтажу. В связи с постоянной модернизацией оборудования данная спецификация может быть изменена без предварительного уведомления. Mitsubishi Electric не может гарантировать надежность и качество выполнения существующих на объекте гидравлических и электрических соединений. 	

Примечания:	*1. Номинальные условия: охлаждение (JIS B8615-2)	*2. Номинальные условия: нагрев (JIS B8615-2)	Единицы измерения
	в помещении:	27 °C DB/19 °C WB	20 °C DB
снаружи:	35 °C DB/24 °C WB	7 °C DB/6 °C WB	
длина фреоновых труб:	7,5 м	7,5 м	* CDB - температура по сухому термометру; * CWB - температура по влажному термометру
перепад высот:	0 м	0 м	* В данной спецификации параметры округлены.
*3 От -5 °C D.B./-6 °C W.B. до 21 °C D.B./15,5 °C W.B. при работе в режиме одновременного охлаждения и нагрева.			
*4 В режиме охлаждения/нагрева.			

Модель			PURY-P450YNW-A (-BS)		
Питающая сеть			380 / 400 / 415 В, 3 фазы + N, 50 Гц		
Холодопроизводительность (номинальная) *1	кВт		50,0		
		ккал/ч	45 000		
		БТЕ/ч	170 600		
	Потребляемая мощность	кВт	17,92		
		Рабочий ток	А	30,2 / 28,7 / 27,7	
		EER	кВт/кВт	2,79	
Рабочий диапазон температур в режиме охлаждения *3	в помещении	влажн. терм.	15,0 ~ 24,0 °C		
	наружный воздух	сухой терм.	-5,0 ~ 52,0 °C		
Теплопроизводительность (номинальная) *2	кВт		56,0		
		ккал/ч	50 000		
		БТЕ/ч	191 100		
	Потребляемая мощность	кВт	17,39		
		Рабочий ток	А	29,3 / 27,8 / 26,8	
		COP	кВт/кВт	3,22	
Рабочий диапазон температур в режиме нагрева *3	в помещении	сухой терм.	15,0 ~ 27,0 °C		
	наружный воздух	влажн. терм.	-20,0 ~ 15,5 °C		
Подключаемые внутренние блоки	Суммарная производительность		50 ~ 150 % от производительности наружного блока		
	Модели / количество		WP10~WP125 / 2~50		
Уровень звукового давления (измерен в безэховой камере) *4		дБА	65,5/70,0		
Уровень звуковой мощности (измерен в безэховой камере) *4		дБА	83,0/89,0		
Диаметр фреоновых проводов (наружный)	высокого давления	мм (дюйм)	22,2 (7/8") пайка		
	низкого давления	мм (дюйм)	28,58 (1 1/8") пайка		
Вентилятор	Тип × количество		Осевой × 2		
	Расход воздуха	м³/мин	315		
		л/с	5250		
	Управление, механический привод		Инверторное управление, непосредственный привод		
	Мощность	кВт	0,92 × 2		
	Внешнее статическое давление		0 - 30 - 60 - 80 Па		
Компрессор	Тип		Герметичный инверторный компрессор спирального типа		
	Производитель		AC&R Works, MITSUBISHI ELECTRIC CORPORATION		
	Метод пуска		Инвертор		
	Мощность	кВт	12,4		
	Нагреватель картера	кВт	—		
	Холодильное масло		MEL32		
Внешние панели корпуса			Оцинкованные стальные листы (дополнительное порошковое напыление для блоков типа -BS) MUNSELL 5Y 8/1 или аналог		
Габаритные размеры В × Ш × Д		мм	1858 (1798 — без опор) × 1240 × 740		
Защитные устройства	Защита по высокому давлению		Датчик давления, реле высокого давления (4,15 МПа)		
	Цепи инвертора (компрессор/вентилятор)		Защита от перегрева, защита от сверхтока		
	Компрессор		—		
	Электродвигатель вентилятора		—		
Хладагент	Тип × заводская заправка		R410A × 10,8 кг		
	Управление		HVC-контроллер		
Масса нетто		кг	293		
Теплообменник			Медные трубки и поперечные пластины с солейстойким покрытием		
H/C-цепь (цепь доохладителя)			—		
Метод оттаивания			Автоматический режим оттаивания (обратный холодильный цикл, горячий газ)		
Стандартный комплект	Документация		Инструкция по монтажу		
	Принадлежности		Соединительная трубка для холодильного контура		
Опции			Главный HVC-контроллер: CMB-WM108, 1016V-AA Дополнительный HVC-контроллер: CMB-WM108, 1016V-AB		
Примечания			<ul style="list-style-type: none"> Информация о способе установки наружного агрегата, порядке сборки контура хладагента, а также о выполнении электрических соединений изложена в Инструкции по монтажу. В связи с постоянной модернизацией оборудования данная спецификация может быть изменена без предварительного уведомления. Mitsubishi Electric не может гарантировать надежность и качество выполнения существующих на объекте гидравлических и электрических соединений. 		

Примечания:	*1. Номинальные условия: охлаждение (JIS B8615-2)	*2. Номинальные условия: нагрев (JIS B8615-2)	Единицы измерения
в помещении:	27 °C DB/19 °C WB	20 °C DB	ккал = кВт × 860 БТЕ/час = кВт × 3412
снаружи:	35 °C DB/24 °C WB	7 °C DB/6 °C WB	
длина фреоновых проводов:	7,5 м	7,5 м	* CDB - температура по сухому термометру; * CWB - температура по влажному термометру
перепад высот:	0 м	0 м	
*3 От -5 °C D.B./-6 °C W.B. до 21 °C D.B./15,5 °C W.B. при работе в режиме одновременного охлаждения и нагрева.			
*4 В режиме охлаждения/нагрева.			
* В данной спецификации параметры округлены.			

Модель		PURY-P500YNW-A (-BS)	
Питающая сеть		380 / 400 / 415 В, 3 фазы + N, 50 Гц	
Холодопроизводительность (номинальная) *1	кВт	56,0	
	ккал/ч	50 000	
	БТЕ/ч	191 100	
	Потребляемая мощность	кВт	22,67
	Рабочий ток	А	38,2 / 36,3 / 35,0
EER	кВт/кВт	2,47	
Рабочий диапазон температур в режиме охлаждения *3	в помещении	влажн. терм.	15,0 ~ 24,0 °C
	наружный воздух	сухой терм.	-5,0 ~ 52,0 °C
Теплопроизводительность (номинальная) *2	кВт	58,0	
	ккал/ч	51 800	
	БТЕ/ч	197 900	
	Потребляемая мощность	кВт	17,53
	Рабочий ток	А	29,5 / 28,1 / 27,0
COP	кВт/кВт	3,30	
Рабочий диапазон температур в режиме нагрева *3	в помещении	сухой терм.	15,0 ~ 27,0 °C
	наружный воздух	влажн. терм.	-20,0 ~ 15,5 °C
Подключаемые внутренние блоки	Суммарная производительность		50 ~ 150 % от производительности наружного блока
	Модели / количество		WP10~WP125 / 2~50
Уровень звукового давления (измерен в беззвонной камере) *4		дБА	63,5/64,5
Уровень звуковой мощности (измерен в беззвонной камере) *4		дБА	82,0/84,0
Диаметр фреоновых труб (наружный)	высокого давления	мм (дюйм)	22,2 (7/8") пайка
	низкого давления	мм (дюйм)	28,58 (1 1/8") пайка
Вентилятор	Тип × количество		Осевой × 2
	Расход воздуха	м³/мин	295
		л/с	4917
	Управление, механический привод		Инверторное управление, непосредственный привод
	Мощность	кВт	0,92 × 2
	Внешнее статическое давление		0 - 30 - 60 - 80 Па
Компрессор	Тип		Герметичный инверторный компрессор спирального типа
	Производитель		AC&R Works, MITSUBISHI ELECTRIC CORPORATION
	Метод пуска		Инвертор
	Мощность	кВт	13,4
	Нагреватель картера	кВт	—
	Холодильное масло		MEL32
Внешние панели корпуса		Оцинкованные стальные листы (дополнительное порошковое напыление для блоков типа -BS) MUNSSELL 5Y 8/1 или аналог	
Габаритные размеры В × Ш × Д		мм	1858 (1798 — без опор) × 1750 × 740
Защитные устройства	Защита по высокому давлению		Датчик давления, реле высокого давления (4,15 МПа)
	Цепи инвертора (компрессор/вентилятор)		Защита от перегрева, защита от сверхтока
	Компрессор		—
	Электродвигатель вентилятора		—
Хладагент	Тип × заводская заправка		R410A × 10,8 кг
	Управление		HVC-контроллер
Масса нетто	кг	337	
Теплообменник		Медные трубки и поперечные пластины с селективным покрытием	
НС-цепь (цепь доохладителя)		—	
Метод оттаивания		Автоматический режим оттаивания (обратный холодильный цикл, горячий газ)	
Стандартный комплект	Документация		Инструкция по монтажу
	Принадлежности		Соединительная трубка для холодильного контура
Опции		Главный HVC-контроллер: CMB-WM108, 1016V-AA Дополнительный HVC-контроллер: CMB-WM108, 1016V-AB	
Примечания		<ul style="list-style-type: none"> Информация о способе установки наружного агрегата, порядке сборки контура хладагента, а также о выполнении электрических соединений изложена в Инструкции по монтажу. В связи с постоянной модернизацией оборудования данная спецификация может быть изменена без предварительного уведомления. Mitsubishi Electric не может гарантировать надежность и качество выполнения существующих на объекте гидравлических и электрических соединений. 	

Примечания:	*1. Номинальные условия: охлаждение (JIS B8615-2)	*2. Номинальные условия: нагрев (JIS B8615-2)	Единицы измерения
в помещении:	27 °C DB/19 °C WB	20 °C DB	ккал = кВт × 860
снаружи:	35 °C DB/24 °C WB	7 °C DB/6 °C WB	БТЕ/час = кВт × 3412
длина фреоновых труб:	7,5 м	7,5 м	* В данной спецификации параметры округлены.
перепад высот:	0 м	0 м	
*3 От -5 °C D.B./-6 °C W.B. до 21 °C D.B./15,5 °C W.B. при работе в режиме одновременного охлаждения и нагрева.			*CDB - температура по сухому термометру; *CWB - температура по влажному термометру
*4 В режиме охлаждения/нагрева.			

• Только охлаждение

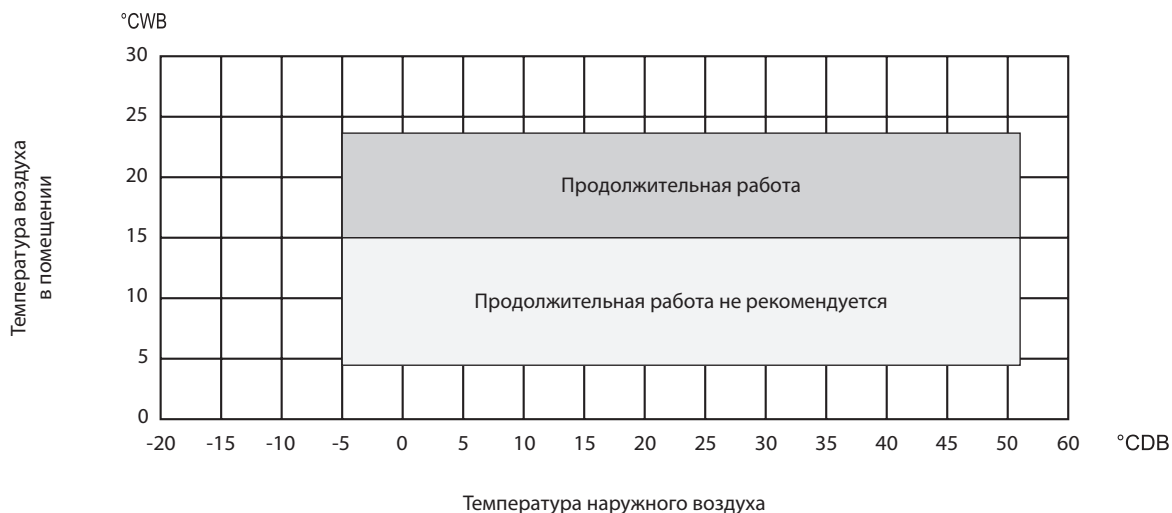

• Только нагрев

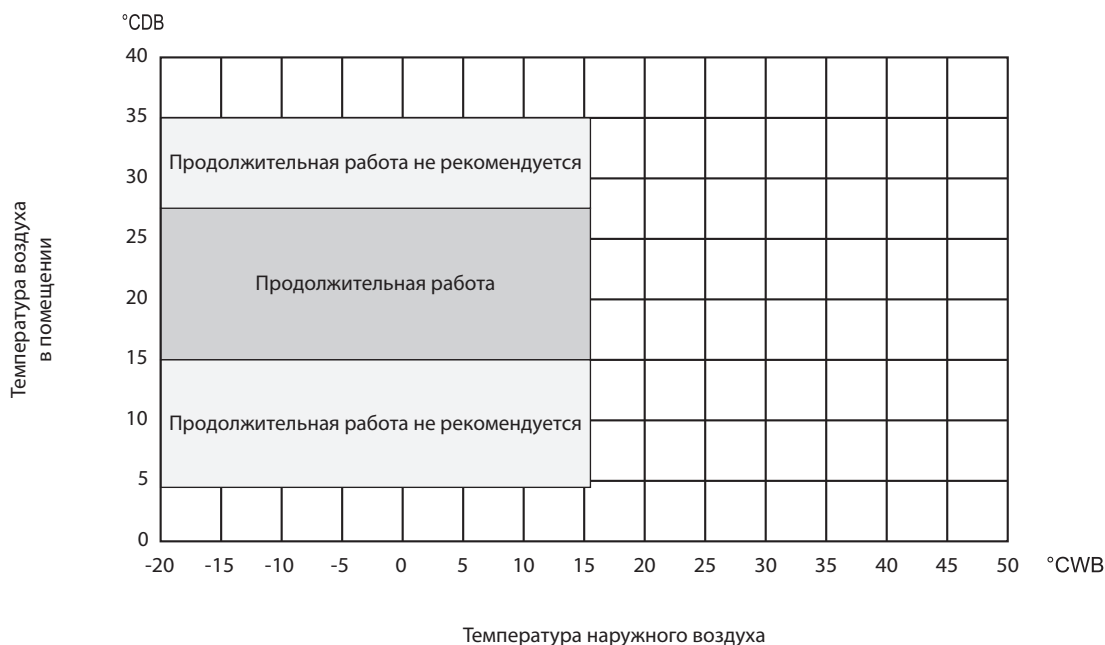

• Сочетание работы в режимах охлаждения/нагрева (приоритет охлаждения или приоритет нагрева)

Температура наружного воздуха	Температура воздуха в помещении	
	Охлаждение	Нагрев
-10...21 °CDB	—	15...27 °CDB
-11...15,5 °CWB	15...24 °CWB	—

D.B. — температура воздуха по сухому термометру; W.B. — температура воздуха по влажному термометру.

PURY-P200, 250, 300YNW-A1 (-BS)

Единицы измерения: мм

Примечания:

1. Необходимое пространство вокруг блока и параметры основания указаны на следующей странице.
2. Съемные опоры могут быть демонтированы на месте установки.
3. При пайке труб оберните сервисный вентиль мокрой тканью, избегайте превышения температуры вентиля более 120 °С.

Соединительные размеры фреоновых трубопроводов

Модель	Диаметр		
	Фреонотрубопровод	Сервисный вентиль	Газ
P200	Жидкость Ø15,88 пайка *1	Жидкость Ø19,05 пайка *1	Газ Ø28,58
P250	Жидкость Ø19,05 пайка *1	Жидкость Ø22,2 пайка *1	Газ Ø28,58
P300	Жидкость Ø19,05 пайка *1	Жидкость Ø22,2 пайка *1	Газ Ø28,58

*1. Подключите фреонотрубопровод к сервисному вентилю в соответствии с руководством по установке.

№	Применение	Описание
①	Для труб	Заглушка 148 × 84
②		Заглушка 150 × 94
③	Для кабеля	Заглушка Ø65 или Ø40
④		Заглушка Ø52 или Ø27
⑤	Для кабелей сигнальной линии	Заглушка Ø65
⑥		Заглушка Ø52
⑦	Для кабелей сигнальной линии	Заглушка Ø34
⑧		Заглушка Ø34

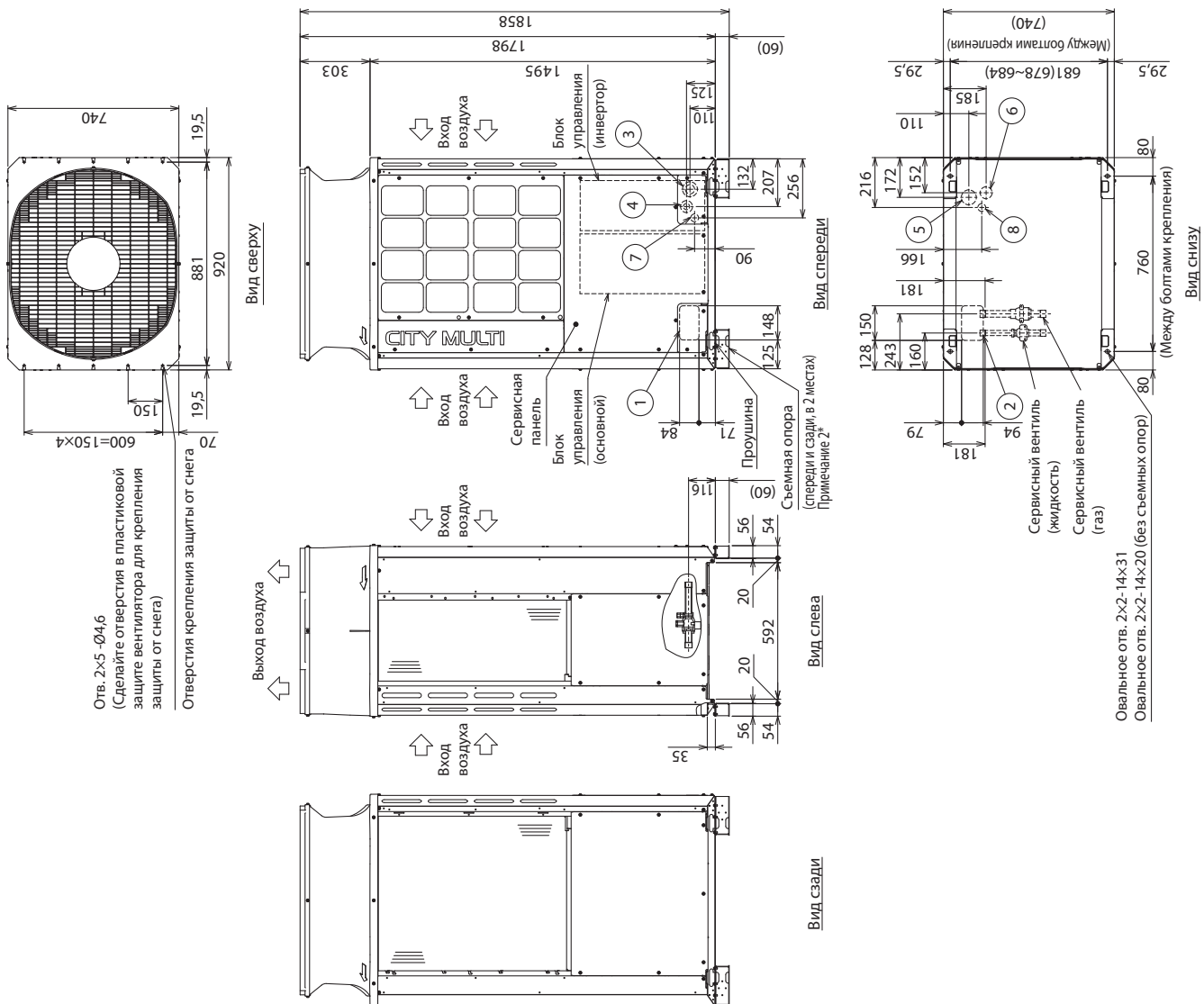

PURY-P200, 250, 300YNW-A1 (-BS)

Единицы измерения: мм

• Групповое расположение

- 1 При групповой установке блоков обеспечьте достаточное пространство для циркуляции воздуха и для прохода между группами блоков, как указано на рисунках ниже.
- 2 Как минимум две стороны должны быть полностью открыты.
- 3 Если препятствие (стена) высотой H, расположенное спереди, сзади или сбоку, превышает допустимое значение (см. чертеж) на величину h, то соответствующее расстояние, отмеченное в пункте ниже звездочкой, следует увеличить на h.
- 4 Если стена расположена с передней и задней сторон блока, следует располагать в ряд не более 6 наружных блоков, оставляя между ними и стеной 1000 мм и более для прохода и воздухообмена.



Рис. D (используется съемная опора)



Рис. C (без съемных опор)

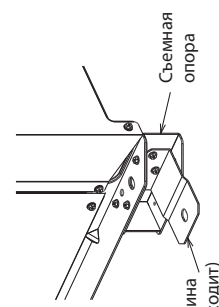
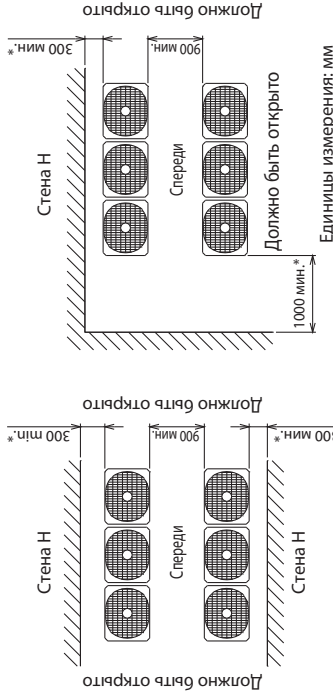
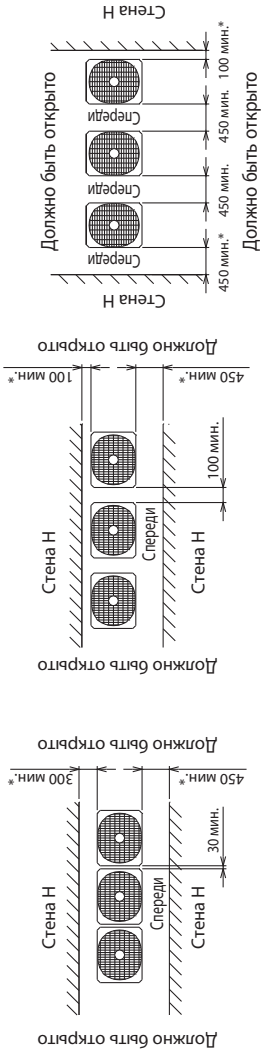

Рис. A (без съемных опор)

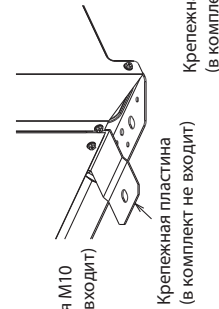

Рис. B (используется съемная опора)

1. Пространство для установки

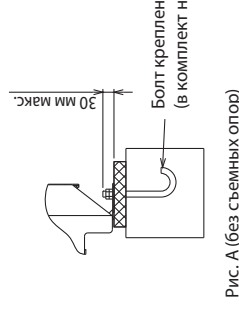
• Одноичное расположение

- 1 Обеспечьте достаточно места вокруг блока.
 - Не менее 100 мм от стены до задней поверхности блока.

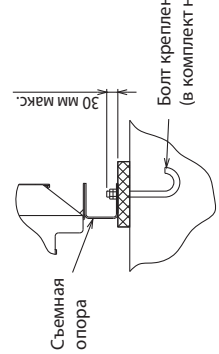
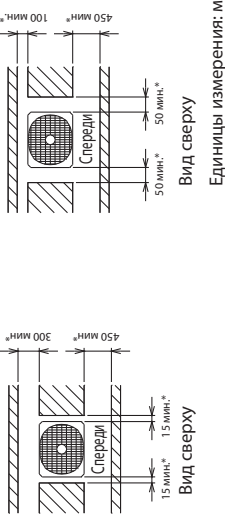

- 2 Если препятствие (стена) высотой H, расположенное спереди, сзади или сбоку превышает допустимое значение (см. чертеж) на величину h, то соответствующее расстояние, отмеченное в пункте 1 звездочкой, следует увеличить на h.

Допустимая высота препятствия:
Спереди: до высоты блока
Сзади: до высоты блока
Сбоку: до высоты блока

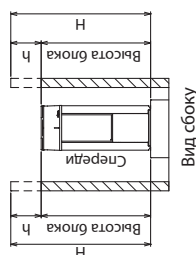

2. Крепление блока

- 1 Проверьте прочность основания, предусмотрите слив дренажа (при работе блока на некоторых его элементах конденсируется влага), подключите фреонопроводов и кабелей.
- 2 Установочные опоры должны прочно располагаться на основании (рис. А, В). При использовании резиновых виброопор убедитесь в их достаточном размере для покрытия всей площади каждой опоры.
- 3 Болты крепления должны выступать не более чем на 30 мм (рис. А, В).
- 4 Если болты крепления закручиваются после установки блока на основание, то используйте крепежные пластины (в комплект не входят). См. Рис. С, D.
- 5 Для предотвращения проникновения в блок мелких животных, воды или снега и повреждения частей блока, изолируйте щели вокруг отверстий ввода в блок фреонопроводов и кабелей.
- 6 При подключении фреонопроводов и кабелей снизу убедитесь, что они не мешают установочным элементам блока.
- 7 Следуйте дополнительным рекомендациям приведенным в руководстве по установке.

PURY-P350, 400, 450YNW-A (-BS)

Единицы измерения: мм

Примечания:

1. Необходимое пространство вокруг блока и параметры основания указаны на следующей странице.
2. Съемные опоры могут быть демонтированы на месте установки.
3. При пайке труб оберните сервисный вентиль мокрой тканью, избегая превышения температуры вентиля более 120°C.

Соединительные размеры фреоновых трубопроводов

Модель	Диаметр			
	Фреоновый трубопровод		Сервисный вентиль	
	Жидкость	Газ	Жидкость	Газ
P350	Ø19,05 пайка *1		Ø28,58 пайка	Ø28,58
P400	Ø22,2 пайка *1			
P450				

*1. Подключите фреоновый трубопровод к сервисному вентилю в соответствии с руководством по установке.

№	Применение	Описание
1	Для труб	Заглушка 148 × 84
2		Заглушка 150 × 94
3	Для кабеля	Заглушка Ø65 или Ø40
4		Заглушка Ø52 или Ø27
5		Заглушка Ø65
6		Заглушка Ø52
7	Для кабелей сигнальной линии	Заглушка Ø34
8		Заглушка Ø34

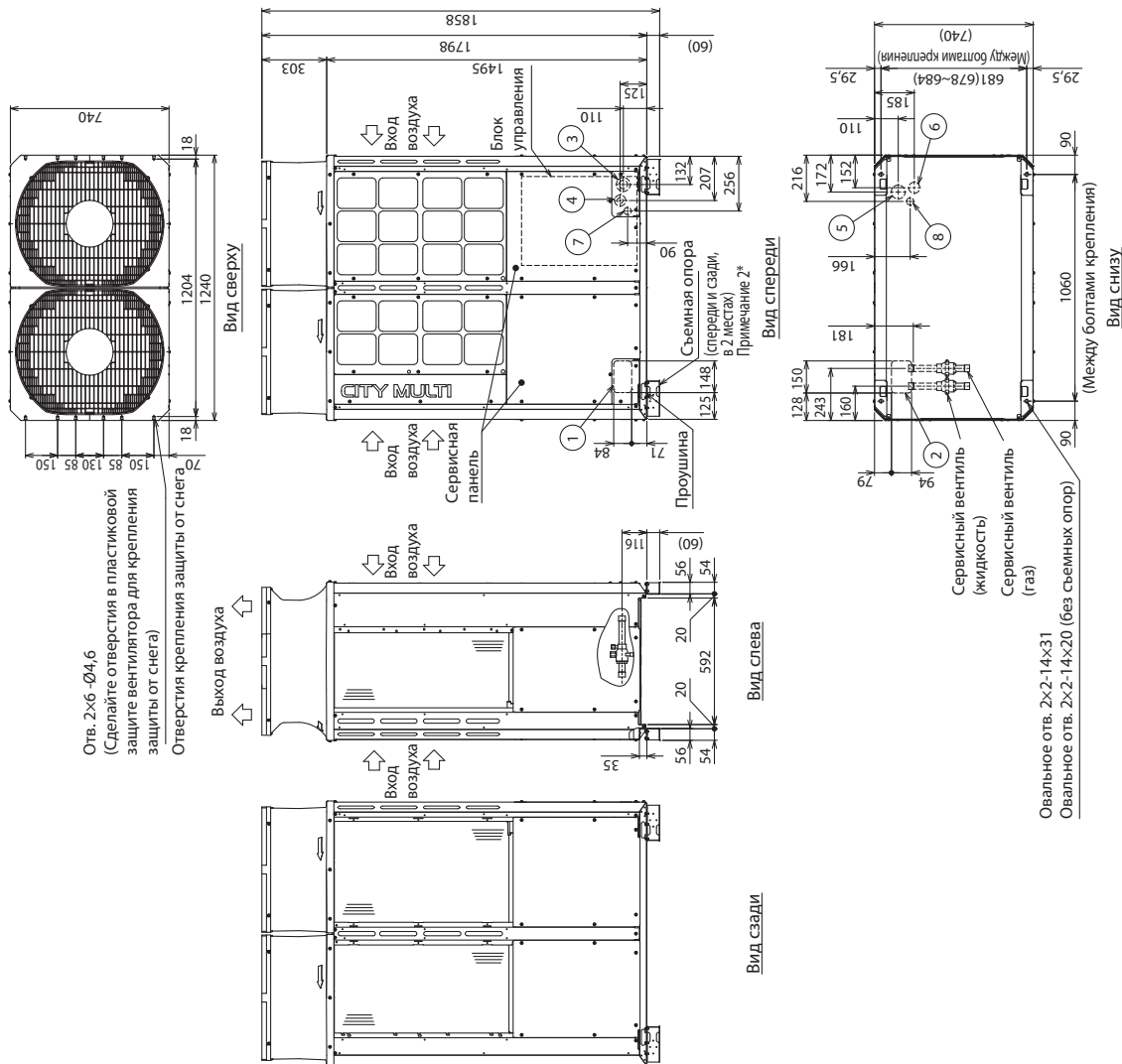

PURY-P350, 400, 450YNW-A (-BS)

Единицы измерения: мм

● Групповое расположение

- 1 При групповой установке блоков обеспечьте достаточное пространство для циркуляции воздуха и для прохода между группами блоков, как указано на рисунках ниже.
- 2 Как минимум две стороны должны быть полностью открыты.
- 3 Если препятствие (стена) высотой H, расположенное спереди, зади или сбоку, превышает допустимое значение (см. чертёж) на величину h, то соответствующее расстояние, отмеченное в пункте ниже звездочкой, следует увеличить на h.
- 4 Если стена расположена с передней и задней сторон блока, следует располагать в ряд не более 3 наружных блоков, оставляя между ними и стеной 1000 мм и более для прохода и воздухообмена.

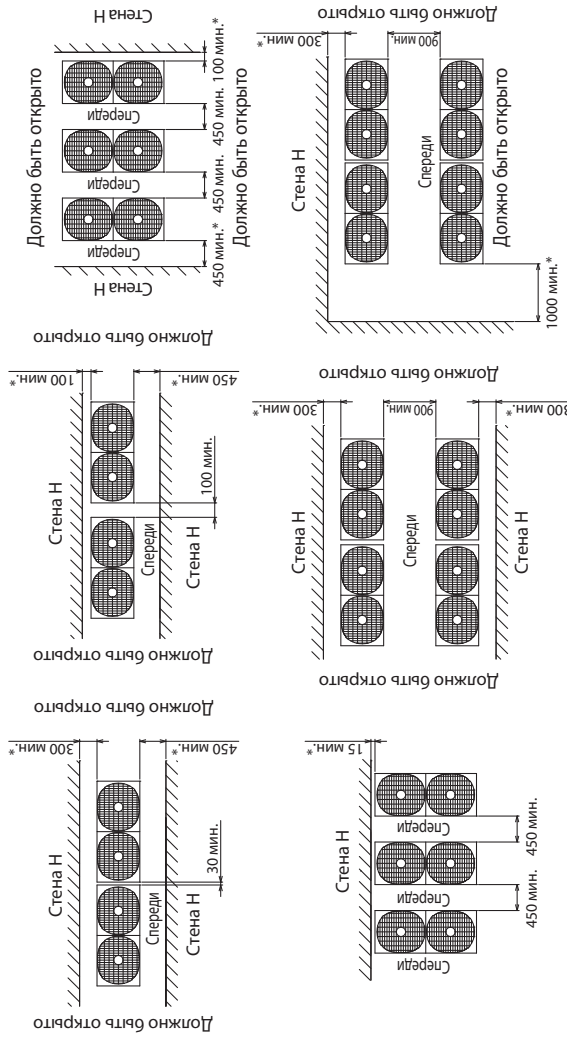

1. Пространство для установки

● Одиночное расположение

- 1 Обеспечьте достаточно места вокруг блока.
 - Не менее 100 мм от стены до задней поверхности блока.

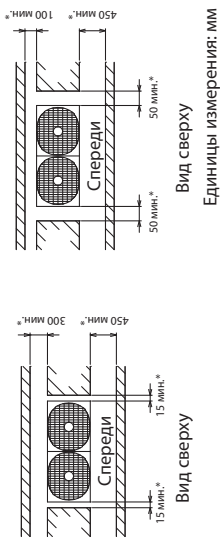

- 2 Если препятствие (стена) высотой H, расположенное спереди, зади или сбоку превышает допустимое значение (см. чертёж) на величину h, то соответствующее расстояние, отмеченное в пункте 1 звездочкой, следует увеличить на h.

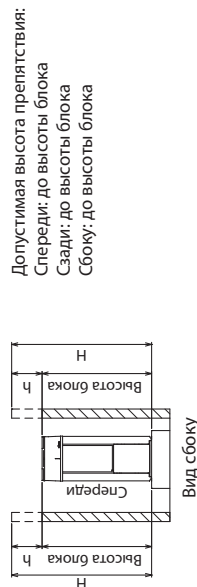

2. Крепление блока

- 1 Проверьте прочность основания, предусмотрите слив дренажа (при работе блока на некоторых его элементах конденсируется влага), подключите фреоновые трубы и кабели.
- 2 Установочные опоры должны прочно располагаться на основании (рис. А, В). При использовании резиновых виброопор убедитесь в их достаточном размере для покрытия всей площади каждой опоры.
- 3 Болты крепления должны выступать не более чем на 30 мм (рис. А, В).
- 4 Если болты крепления закручиваются после установки блока на основание, то используйте крепежные пластины (в комплект не входят). Смотрите рис. С и D.
- 5 Для предотвращения проникновения в блок мелких животных, воды или снега и повреждения частей блока, изолируйте щели вокруг отверстий ввода в блок фреоновых труб и кабелей.
- 6 При подключении фреоновых труб и кабелей снизу убедитесь, что они не мешают установочным элементам блока.
- 7 Следуйте дополнительным рекомендациям, приведенным в инструкции по установке.

Единицы измерения: мм



Рис. D (используется съемная опора)

Рис. С (без съемных опор)

Рис. В (используется съемная опора)

PURY-P500YNW-A1 (-BS)

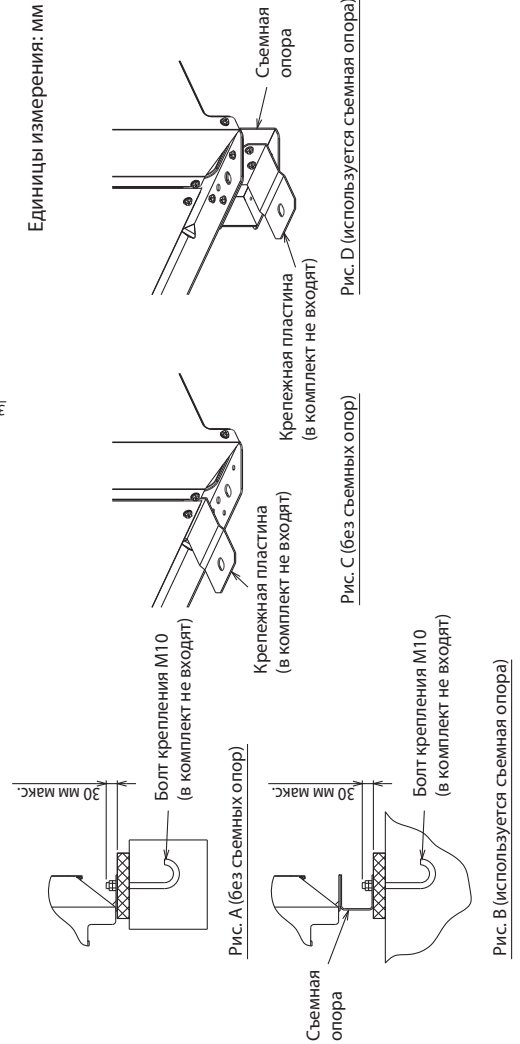
Единицы измерения: мм

Примечания:

1. Необходимое пространство вокруг блока и параметры основания указаны на следующей странице.
2. Съемные опоры могут быть демонтированы на месте установки.
3. При пайке труб оберните сервисный вентиль мокрой тканью, избегая превышения температуры вентили более 120°C.

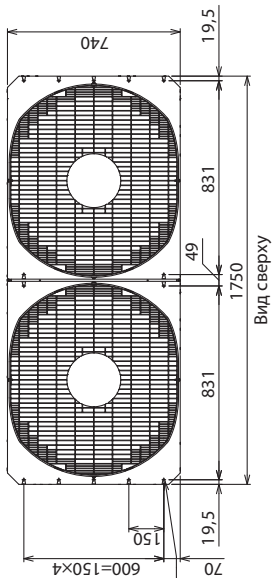

Отв. 2x7-Ø4,6
(Сделайте отверстия в пластиковой защите вентилятора для крепления защиты от снега)
Отверстия крепления защиты от снега

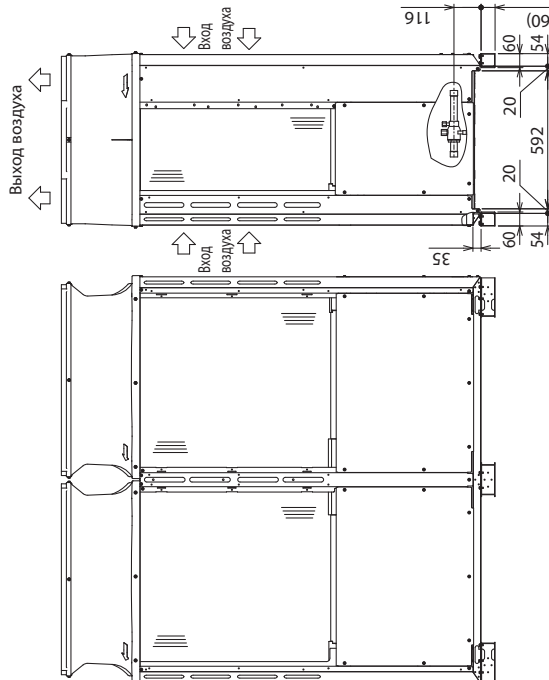

Соединительные размеры фреоновых проводов

Модель	Фреоновый провод		Сервисный вентиль	
	Жидкость	Газ	Жидкость	Газ
P500	Ø22,2 пайка *1	Ø28,58 пайка	Ø28,58	Ø28,58

*1. Подключите фреоновый провод к сервисному вентилю в соответствии с руководством по установке.

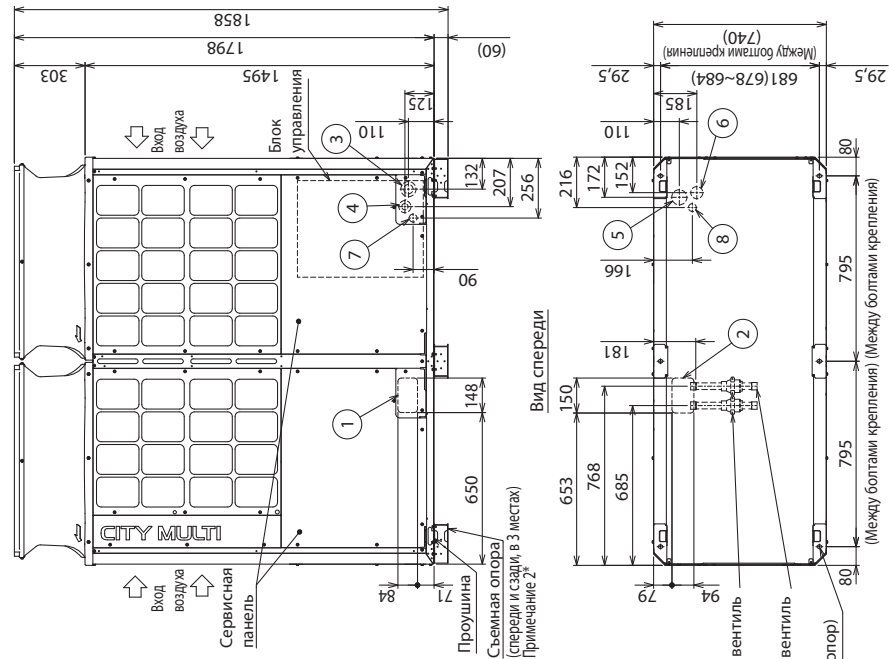

№	Применение	Описание	
		Спереди	Снизу
①	Для труб	Заглушка 148 × 84	Заглушка 150 × 94
②		Заглушка 150 × 94	Заглушка 150 × 94
③	Для кабеля	Заглушка Ø65 или Ø40	Заглушка Ø65 или Ø27
④		Заглушка Ø52 или Ø27	Заглушка Ø65
⑤		Заглушка Ø65	Заглушка Ø52
⑥		Заглушка Ø52	Заглушка Ø34
⑦	Для кабелей сигнальной линии	Заглушка Ø34	Заглушка Ø34
⑧		Заглушка Ø34	Заглушка Ø34

Вид спереди

Вид слева

Вид сзади

Вид снизу

Сервисный вентиль (жидкость)
Сервисный вентиль (газ)
Овальное отв. 2x3-14x31 (газ)
Овальное отв. 2x3-14x20 (без съемных опор)

PURY-P500YNW-A1 (-B5)

Единицы измерения: мм

● Групповое расположение

- ① При групповой установке блоков обеспечьте достаточное пространство для циркуляции воздуха и для прохода между группами блоков, как указано на рисунках ниже.
- ② Как минимум две стороны должны быть полностью открыты.
- ③ Если препятствие (стена) высотой H, расположенное спереди, сзади или сбоку, превышает допустимое значение (см. чертеж) на величину h, то соответствующее расстояние, отмеченное в пункте ниже звездочкой, следует увеличить на h.
- ④ Если стена расположена с передней и задней сторон блока, следует располагать в ряд не более 3 наружных блоков, оставляя между ними и стеной 1000 мм и более для прохода и воздухообмена.

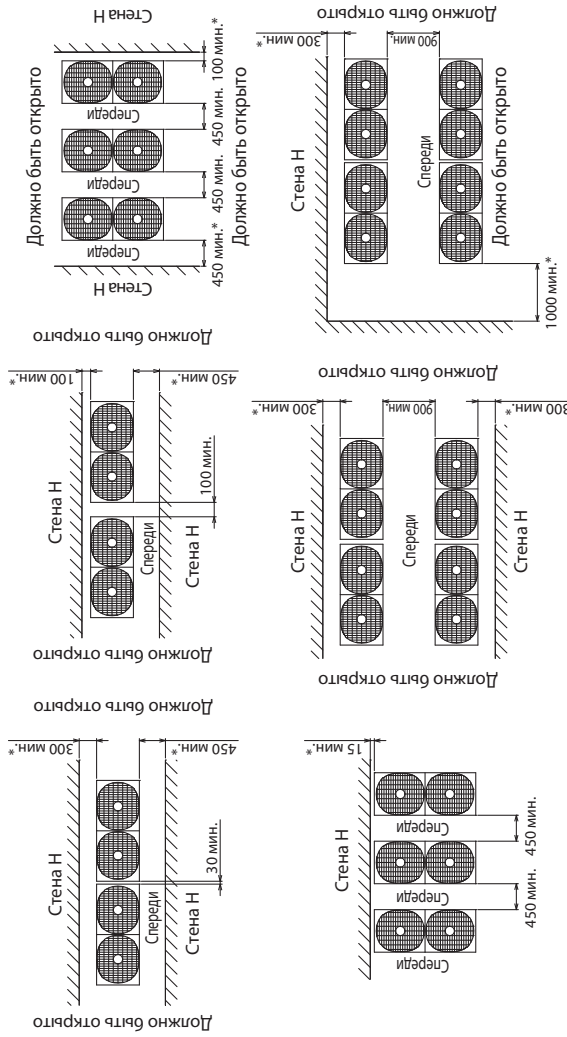

1. Пространство для установки

● Одиночное расположение

- ① Обеспечьте достаточно места вокруг блока.
 - Не менее 100 мм от стены до задней поверхности блока.

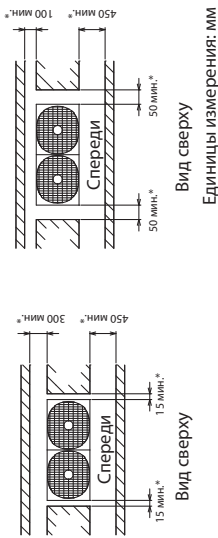

- ② Если препятствие (стена) высотой H, расположенное спереди, сзади или сбоку превышает допустимое значение (см. чертеж) на величину h, то соответствующее расстояние, отмеченное в пункте 1 звездочкой, следует увеличить на h.

Допустимая высота препятствия:
 Спереди: до высоты блока
 Сзади: до высоты блока
 Сбоку: до высоты блока

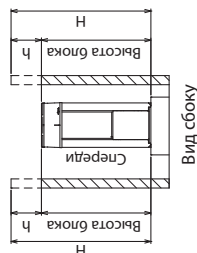

2. Крепление блока

- ① Проверьте прочность основания, предусмотрите слив дренажа (при работе блока на некоторых его элементах конденсируется влага), подключите фреонопроводов и кабелей.
- ② Установочные опоры должны прочно располагаться на основании (рис. А, В). При использовании резиновых виброопор убедитесь в их достаточном размере для покрытия всей площади каждой опоры.
- ③ Болты крепления должны выступать не более чем на 30 мм (рис. А, В).
- ④ Если болты крепления закручиваются после установки блока на основание, то используйте крепежные пластины (в комплект не входят). Смотрите рис. С и D.
- ⑤ Для предотвращения проникновения в блок мелких животных, воды или снега и повреждения частей блока, изолируйте щели вокруг отверстий ввода в блок фреонопроводов и кабелей.
- ⑥ При подключении фреонопроводов и кабелей снизу убедитесь, что они не мешают установочным элементам блока.
- ⑦ Следуйте дополнительным рекомендациям, приведенным в инструкции по установке.

Единицы измерения: мм



Рис. А (без съемных опор)

Рис. В (используется съемная опора)

Рис. С (без съемных опор)

Рис. D (используется съемная опора)

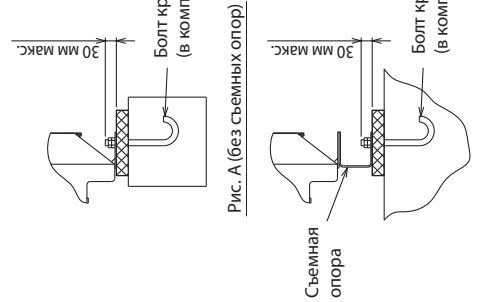
PURY-P200, 250, 300YNW-A1 (-BS)

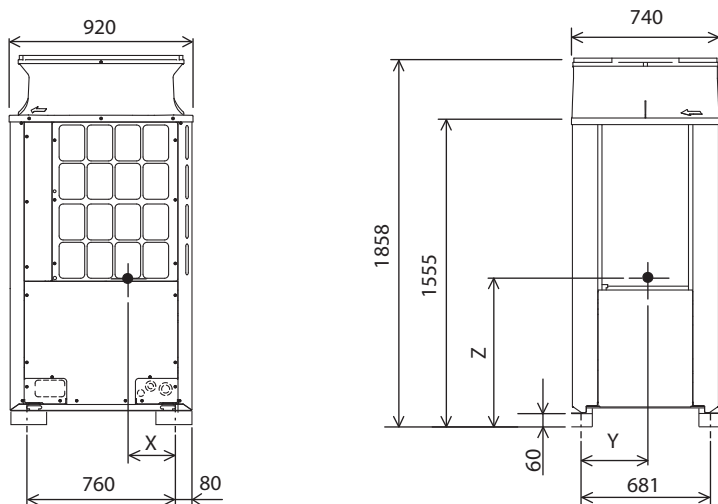

Единицы измерения: мм

Наименование модели	X	Y	Z
PURY-P200YNW-A1(-BS)	354	338	678
PURY-P250YNW-A1(-BS)	356	338	668
PURY-P300YNW-A1(-BS)	357	338	665

PURY-P350, 400, 450YNW-A1 (-BS)

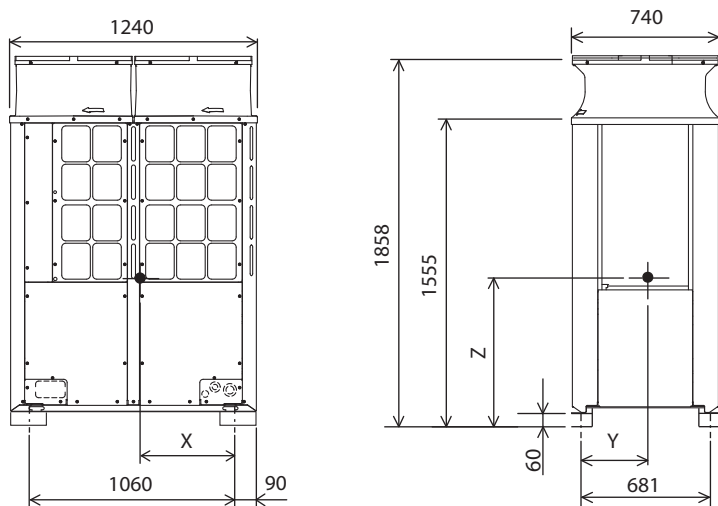

Единицы измерения: мм

Наименование модели	X	Y	Z
PURY-P350YNW-A1(-BS)	502	344	714
PURY-P400YNW-A1(-BS)	502	344	714
PURY-P450YNW-A1(-BS)	501	345	741

PURY-P500, 550YNW-A1 (-BS)

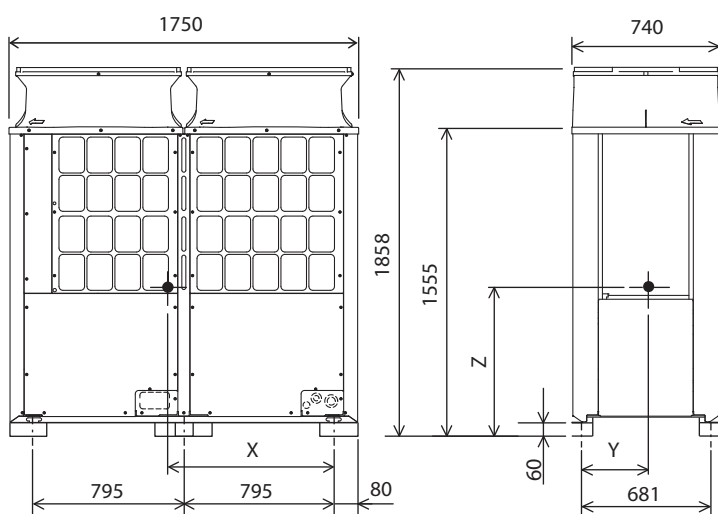

Единицы измерения: мм

Наименование модели	X	Y	Z
PURY-P500YNW-A1(-BS)	871	305	720

PURY-P200, 250, 300YNW-A1 (-BS)

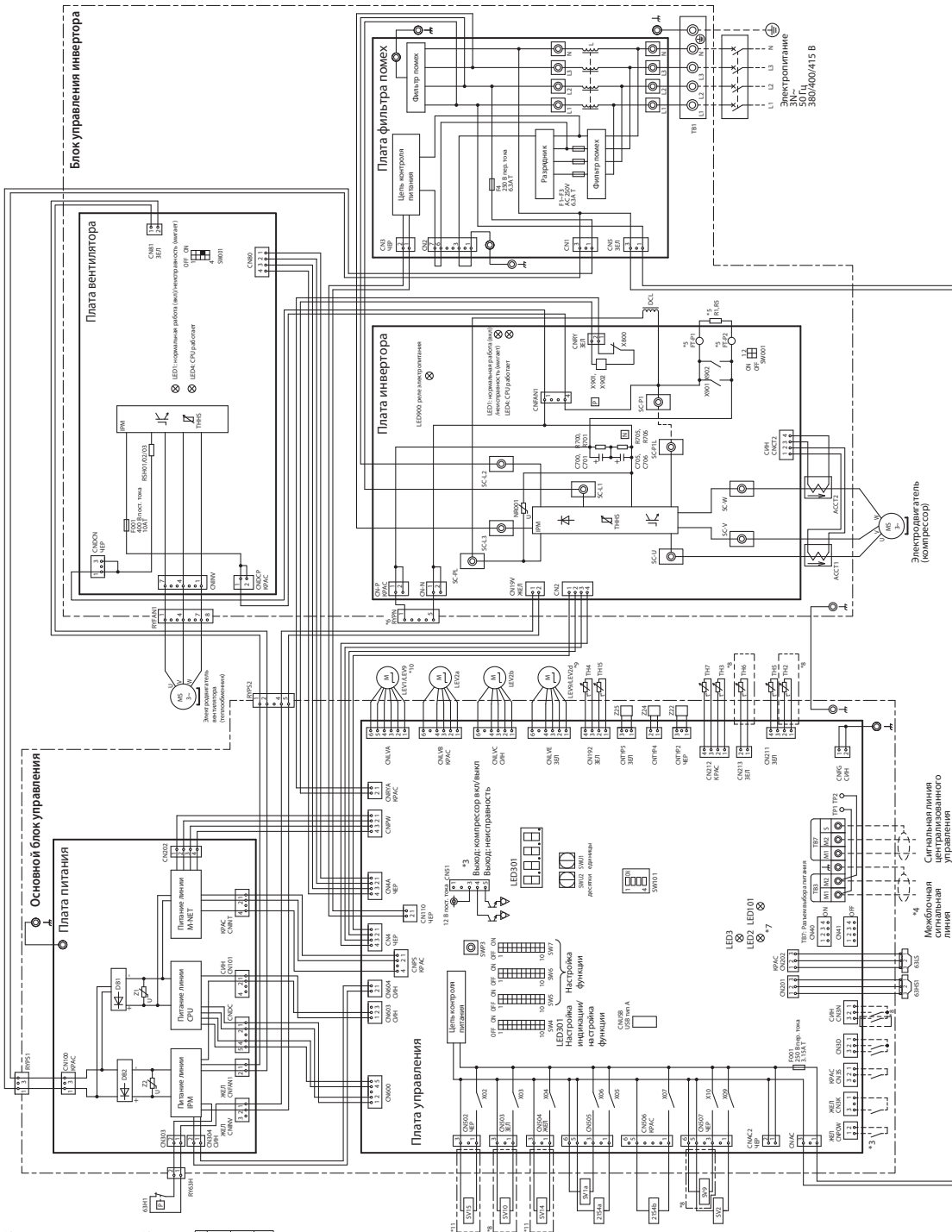

1. Пунктирной линией показаны внешние соединения.
2. Штрихпунктирной линией обведены компоненты, входящие в блок управления.
3. Подключение и назначение внешних входных/выходных цепей описано в документации.
4. Соедините штепсельные вилки колодки TB3 наружных блоков, объединенных общим гидравлическим контуром.
5. Разъемы имеют фиксаторы-защелки. Убедитесь, что разъемы надежно соединены. Для отключения разъемов нажмите на фиксатор.
6. В блоке управления некоторые компоненты находятся под высоким напряжением. Перед проверкой цепей основного блока управления и блока управления инвертора выключите питание и подождите, как минимум 10 минут. Убедитесь, что напряжение на разъемы RTN блока управления инвертором менее 20 В пост.тока.
7. Светодиодный индикатор платы управления.

LED3	Нормальная работа (во время/после работы)
SW6-01 (SW4-1 ~ 10)	Работает (во время/после работы)
SW6-02 (SW4-2 ~ 10)	Настраивается функцией помощника SW4 доступа (во время/после работы)
LED-01	Нормальная работа (во время/после работы)

*8. Комплектация.	
Модель	Устройство
R1NU	*8 установлено
R1UR	*8 отсутствует
*9. Комплектация.	
Модель	Устройство
R1NU	LED-V2
R1UR	LED-V2
*10. Комплектация.	
Модель	Устройство
R1NU	LED-V1
R1UR	LED-V1
*11. Комплектация.	
Модель	Устройство
R1NU-R	R1U1 отсутствует
R1UR-R	R1U1 отсутствует
R1NU-E	*11 установлено

Условные обозначения

Обозначение	Пояснение
2-1546	Светодиодный индикатор (контроль температуры теплообменника)
6NH	Реле
6NH3	Защита по высокому давлению для наружного давления
6NH5	Датчик
6NH5	Датчик давления всасывания
ASCT1, ASCT2	Датчик тока (АС)
C700, C701, C205, C706	Конденсатор (силовой блок инвертора)
DCL	Датчик влажности
LED-V1	Светодиодный индикатор (контроль температуры компрессора)
LED-V2 a, b	Светодиодный индикатор (контроль расхода хладагента)
LED-V2 a, b	Светодиодный индикатор (контроль расхода хладагента)
LED-V9, 10	Светодиодный индикатор (контроль температуры масла)
LED-V11	Светодиодный индикатор (контроль температуры масла)
BS400, 02/03	Селекционный клапан
SV2	Подогреватель/отключитель балластных цепей на пентийном каскаде
SV9-98	Подогреватель/отключитель балластных цепей для испарителя/нагревателя
SV10-78	Подогреватель/отключитель балластных цепей для испарителя/нагревателя
SV14, 15-11	Подогреватель/отключитель балластных цепей для испарителя/нагревателя
TB1	Коммунальный блок
TB3	Коммунальный блок
TB7	Сигнальная линия централизованного управления
TH2-8	Температура на выходе из испарителя
TH3	Температура фреона/газа
TH4	Температура всасывания
TH5-8	Температура всасывания (АСС (автоматическая система охлаждения))
TH7	Температура нагнетания
TH15	Температура нижней части корпуса компрессора
TH16	Температура теплообменника оливового масла инвертора
TH15	Температура теплообменника оливового масла инвертора

PURY-P350, 400, 450YNW-A1 (-BS)

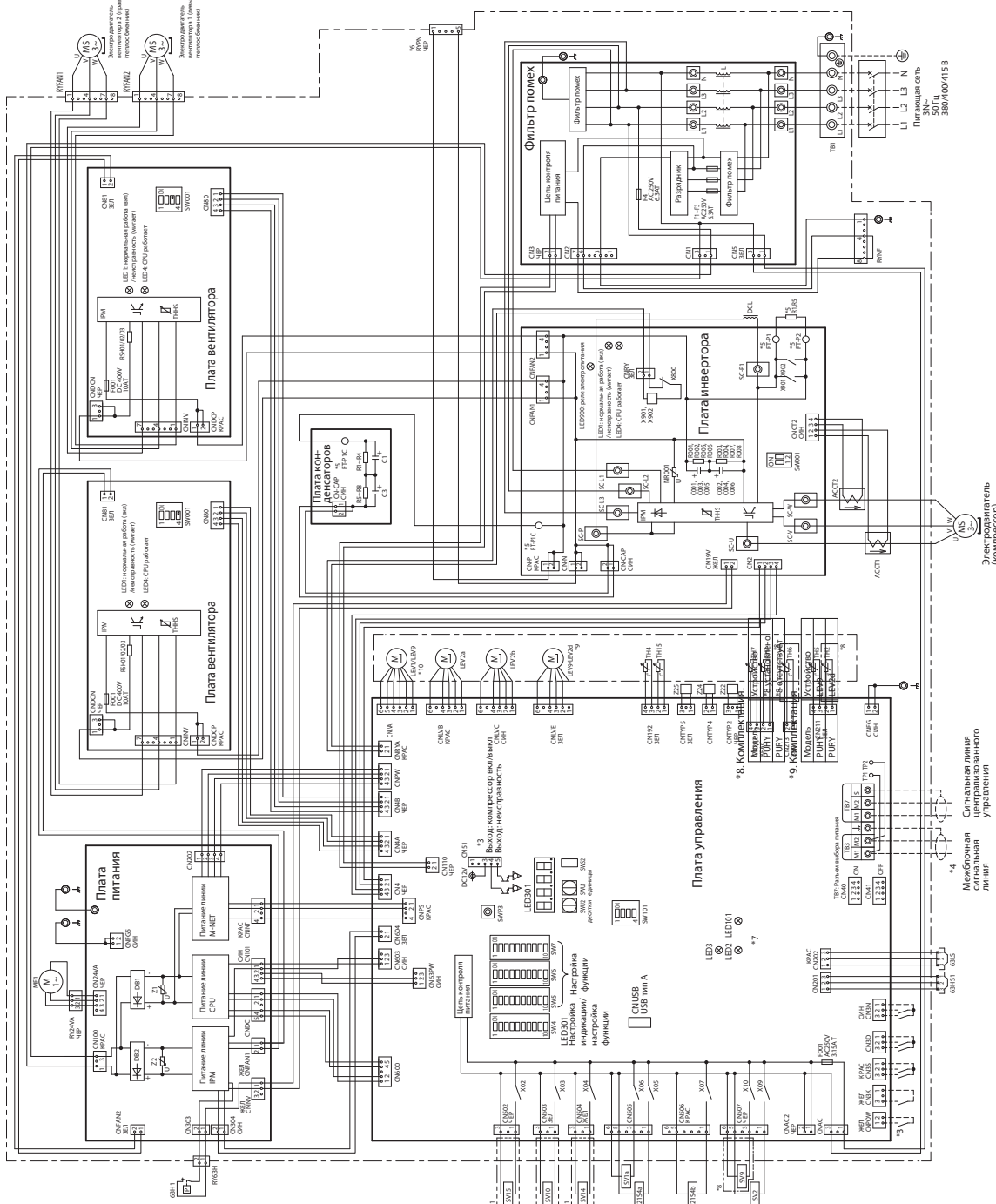

- *1. Пунктирной линией показаны внешние соединения.
- *2. Штрих-пунктирной линией обведены компоненты, входящие в блок управления.
- *3. Подключение и назначение внешних входных/выходных цепей описано в документации.
- *4. Соедините шлейфом клеммы колоды ТВЗ наружных блоков, объединенных общим гидравлическим контуром.
- *5. Разъемы имеют фиксаторы-защелки. Убедитесь, что разъемы надежно соединены. Для отключения разъемов нажмите на фиксатор.
- *6. В блоке управления некоторые компоненты находятся под высоким напряжением. Перед проверкой цепей блока управления выключите питание и подождите, как минимум 10 минут. Убедитесь, что напряжение на разъеме RYN не менее 20 В пост. тока.
- *7. Светодиодный индикатор платы управления.

LED3	Индикация работы (вкл./высвечивается/выкл.)
LED5	CM50, CM44-1-10 (Разъем (включено/выключено) (выкл.)
CM50/10	Выходная функция с помощью SIM-дискета (вкл/выкл) (доступна выкл.)
LED101	Нормальная работа (вкл./неактивность внутреннего блока (выкл.)

*8. Комплектация.	Устройство
RYU7	Устройство
RYU8	Устройство
RYU9	Устройство
RYU10	Устройство
RYU11	Устройство

*10. Комплектация.	Устройство
RYU12	Устройство
RYU13	Устройство
RYU14	Устройство
RYU15	Устройство

*9. Комплектация.	Устройство
RYU16	Устройство
RYU17	Устройство
RYU18	Устройство
RYU19	Устройство
RYU20	Устройство

Условные обозначения

Обозначение	Пояснение
215Aa	Охлаждающая катушка
215Ab	Контроль производительности теплообменника (только модель RYN)
215Ac	Охлаждающий клапан
63H1	Реле
63HS1	Датчик давления
63LS	Датчик давления катушки
63LS	Датчик давления катушки
CT1-4CB	Конденсатор (Словная цепь инвертора)
DCL	Катушка индуктивности
L	Дроссельная катушка для снижения уровня высокочастотных помех
LEV1 *10	Расширительный клапан
LEV2a, b	Контроль давления, контроль расхода
LEV2d *9	Контроль давления, контроль расхода
LEV9 *9,10	Теплообменник испарителя
MFT	Электродвигатель вентилятора (создание блока управления)
R1,5	Сопорвление
R5H01,02/03	Для предотвращения броска пускового тока
SV1a	Управление цепью байпаса от сепаратора масла
SV2	Подорожно-точное положение байпасных цепей
SV9 *8	Подорожно-точное положение байпасных цепей
SV10 *8	Подорожно-точное положение байпасных цепей
SV14, 15 *11	Для измерения расхода
TB1	Клеммы
TB7	Клеммы колоды
TH2 *8	Сигнальная линия центрального управления
TH3	Температура на выходе из испарителя
TH4	Температура фреонапровода
TH5	Температура на входе
TH6 *8	Температура всасывающей трубы АСС (вакуумметра)
TH7	Температура переключателя мирового клиента
TH15	Температура наружного воздуха
TH16	Температура на входе испарителя компрессора
X03, X02	Вентилятор теплообменника испарителя
Z22, Z4, Z5	Разъемы настройки функции

PURY-P500YNW-A1 (-BS)

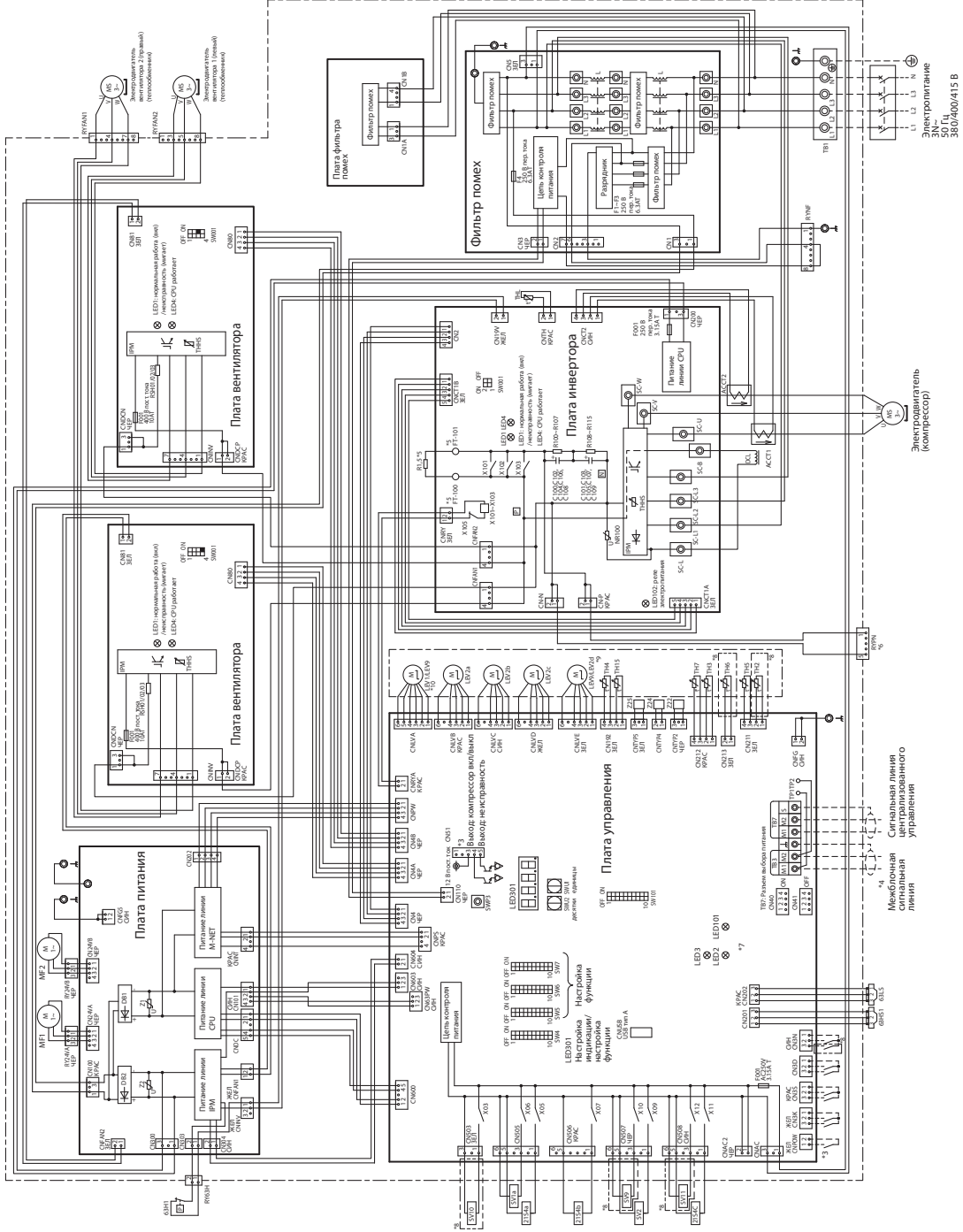

1. Пунктирной линией показаны внешние соединения.
2. Широкопунктирной линией обозначены компоненты, входящие в блок управления.
3. Подключение и назначение внешних воздушных/выходных цепей описано в документации.
4. Соединение и назначение внешних воздушных/выходных цепей объединенных общегидравлическим контуром.
5. Разъемы имеют фиксаторы-защелки. Убедитесь, что разъемы надежно соединены. Для отключения разъемов нажмите на фиксатор.
6. В блоке управления некоторые компоненты находятся под высоким напряжением. Перед проверкой цепей блока управления выключите питание и подождите, как минимум 10 минут. Убедитесь, что напряжение на разьеме R1PC менее 20 В пост-тока.
7. Светодиодный индикатор платы управления.

LED2	Нормальная работа (вкл)/неисправность (выкл)
LED3	СВМ-10x SW4-1-10 Работает (вкл)/остановлен (выкл)
SW6	10 контактов
LED101	Нормальная работа (вкл)/неисправность (выкл)

8. Комплектация

Модель	Устройство
RURY	Устройство
RURY	Устройство

9. Комплектация

Модель	Устройство
RURY	Устройство
RURY	Устройство

10. Комплектация

Модель	Устройство
RURY	Устройство
RURY	Устройство

11. Основные обозначения

Обозначение	Пояснение
4-x-кордовый кабель	Охлаждение/нагрев
21.54b, c	Только для RURY
63N1	Реле
63H51	Датчик
63LS	Датчик давления
CS-C1, KC22	Датчик температуры
CS-C109	Датчик температуры
L	Дроссельная катушка (для снижения уровня высокочастотных помех)
LEV1-10	Расширительный клапан (для снижения уровня высокочастотных помех)
LEZ2a, b, c	Контроль давления, контроль расхода
LEZ2H '9	Контроль давления, контроль расхода
LEZ9-9, 10	Температура инвертора
R1, 5	Электродвигатель компрессора (совместимая область управления)
RS401/02/03	Сигнальное реле (для контроля газа)
SV1-a	Селекционный клапан
SV2	Подогрев/отопление бойлерных цепей
SV9-9, 8	Подогрев/отопление бойлерных цепей
SV10.11-8	Для непрерывного нагрева
TB1	Электроснабжение
TB3	Механическая сигнальная линия
TB7	Сигнальная линия централизованного управления
TB8	Температура компрессора
TB4	Температура конденсатора
TB5	Температура входной трубы АСС (аккумулятора)
TB6-8	Температура переохлажденного жидкого хладагента
TB7	Температура наружного воздуха
TB15	Температура нижней части корпуса компрессора
TBHS	Температура теплообмена сигнала масла компрессора
X101-X103	Малитные реле (основная цепь инвертора)
Z22, Z4, Z5	Разъемы настроек функций

Наружные блоки

Электрические характеристики в режиме охлаждения

	Электропитание			Компрессор		Вентилятор	Номинальный ток, А	
	Напряжение / частота	Отклонение: ±10%	Максимальный ток, А	Мощность, кВт	Пусковой ток, А	Мощность, кВт	Охлаждение	Нагрев
PURY-P200YNW-A1 (-BS)	380-400-415 В / 50 Гц	макс.: 456 В, мин.: 342 В	16,1	3,7	8	0,92	8,8 / 8,4 / 8,1	8,9 / 8,5 / 8,2
PURY-P250YNW-A1 (-BS)			17,8	5,5	8	0,92	12,2 / 11,6 / 11,2	12,5 / 11,8 / 11,4
PURY-P300YNW-A1 (-BS)			22,7	7,3	8	0,92	15,1 / 14,4 / 13,8	16,1 / 15,2 / 14,7
PURY-P350YNW-A1 (-BS)			27,6	8,7	8	0,46+0,46	18,5 / 17,6 / 16,9	18,7 / 17,8 / 17,2
PURY-P400YNW-A1 (-BS)			35,1	11,7	8	0,46+0,46	24,6 / 23,4 / 22,5	23,2 / 22,0 / 21,2
PURY-P450YNW-A1 (-BS)			37,1	12,4	8	0,46+0,46	25,0 / 23,7 / 22,9	26,0 / 24,7 / 23,8
PURY-P500YNW-A1 (-BS)			43,2	14,2	8	0,92+0,92	31,2 / 29,7 / 28,6	29,5 / 28,0 / 27,0

1. Уровень шума в режиме охлаждения

Условия измерения
PURY-P200, 250, 300YNW-A1(-BS)

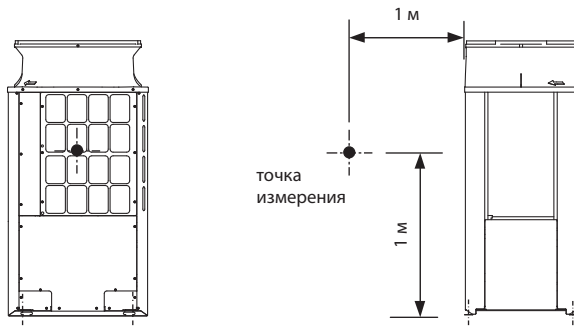

Уровень шума PURY-P300YNW-A1(-BS)

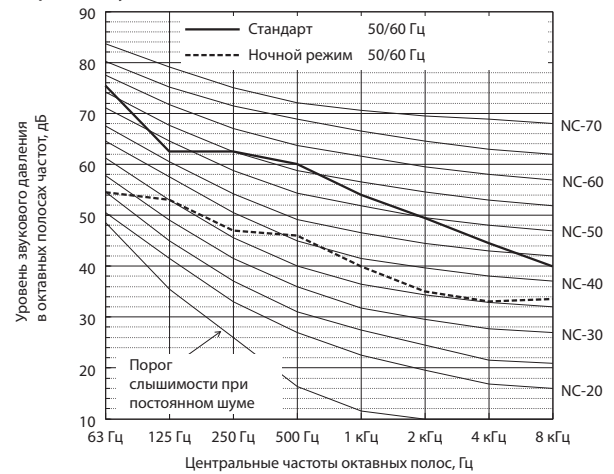

		63 Гц	125 Гц	250 Гц	500 Гц	1 кГц	2 кГц	4 кГц	8 кГц	дБА
Стандарт	50/60 Гц	75,5	62,5	62,5	60,0	54,0	49,5	44,5	40,0	61,0
Ночной режим	50/60 Гц	54,5	53,0	47,0	46,0	40,0	35,0	33,0	33,5	47,0

* Если активирован ночной режим, то производительность системы ограничена. Система может автоматически вернуться в стандартный режим, если рабочие условия не соответствуют ночному режиму.

Уровень шума PURY-P200YNW-A1(-BS)

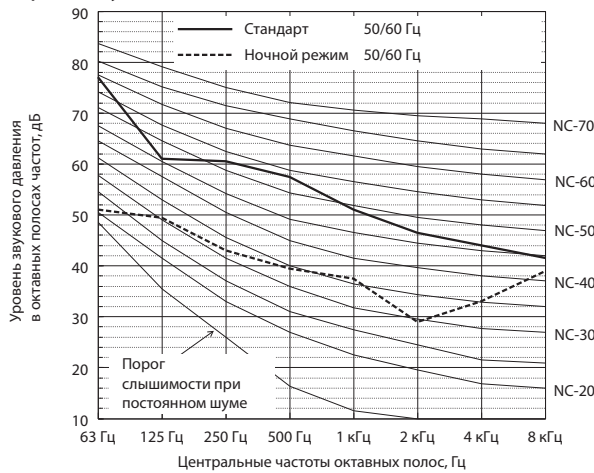

		63 Гц	125 Гц	250 Гц	500 Гц	1 кГц	2 кГц	4 кГц	8 кГц	дБА
Стандарт	50/60 Гц	77,0	61,0	60,5	57,5	51,0	46,5	44,0	41,5	59,0
Ночной режим	50/60 Гц	51,0	49,5	43,0	39,5	37,5	29,0	33,0	39,0	44,0

* Если активирован ночной режим, то производительность системы ограничена. Система может автоматически вернуться в стандартный режим, если рабочие условия не соответствуют ночному режиму.

Уровень шума PURY-P250YNW-A1(-BS)

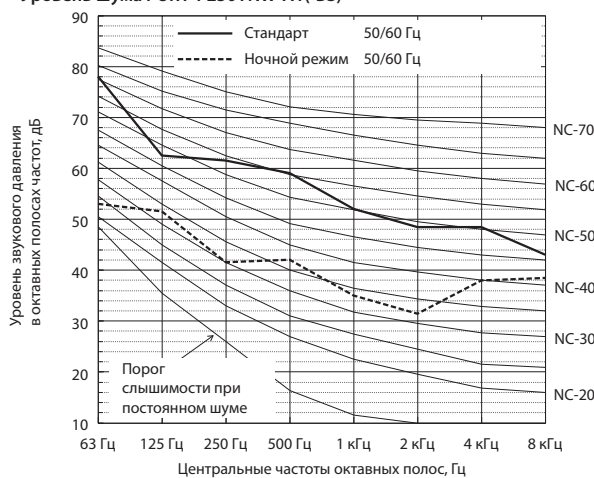

		63 Гц	125 Гц	250 Гц	500 Гц	1 кГц	2 кГц	4 кГц	8 кГц	дБА
Стандарт	50/60 Гц	78,0	62,5	61,5	59,0	52,0	48,5	48,5	43,0	60,5
Ночной режим	50/60 Гц	53,0	51,5	41,5	42,0	35,0	31,5	38,0	38,5	45,0

* Если активирован ночной режим, то производительность системы ограничена. Система может автоматически вернуться в стандартный режим, если рабочие условия не соответствуют ночному режиму.

• В зависимости от рабочих условий, при нормальной эксплуатации может возникнуть шум из-за срабатывания клапана, потока хладагента и изменения давления. Избегайте установки в местах, где необходима тишина. Рекомендуется установка НВС-контроллера на потолке коридора, санитарного узла или машинного отделения.

Условия измерения PURY-P350, 400, 450YNW-A1(-BS)

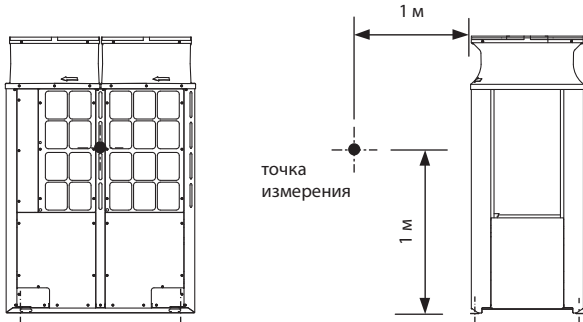

Уровень шума PURY-P450YNW-A1(-BS)

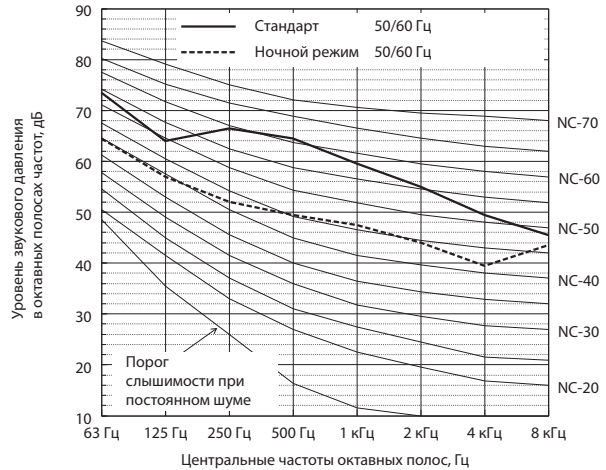

	63 Гц	125 Гц	250 Гц	500 Гц	1 кГц	2 кГц	4 кГц	8 кГц	дБА	
Стандарт	50/60 Гц	73,5	64,0	66,5	64,5	59,5	55,0	49,5	45,5	65,5
Ночной режим	50/60 Гц	64,5	57,0	52,0	49,5	47,5	44,0	39,5	43,5	53,0

* Если активирован ночной режим, то производительность системы ограничена. Система может автоматически вернуться в стандартный режим, если рабочие условия не соответствуют ночному режиму.

Уровень шума PURY-P350YNW-A1(-BS)

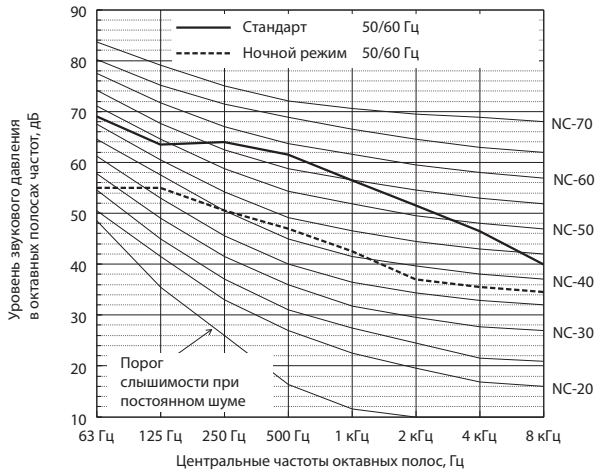

	63 Гц	125 Гц	250 Гц	500 Гц	1 кГц	2 кГц	4 кГц	8 кГц	дБА	
Стандарт	50/60 Гц	69,0	63,5	64,0	61,5	56,5	51,5	46,5	40,0	62,5
Ночной режим	50/60 Гц	55,0	55,0	50,5	47,0	42,5	37,0	35,5	34,5	49,0

* Если активирован ночной режим, то производительность системы ограничена. Система может автоматически вернуться в стандартный режим, если рабочие условия не соответствуют ночному режиму.

Уровень шума PURY-P400YNW-A1(-BS)

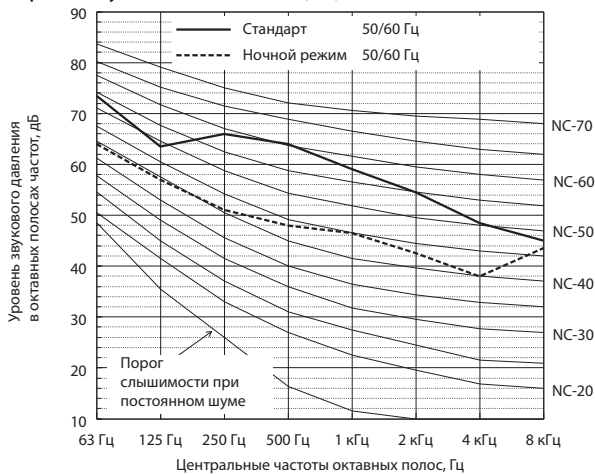

	63 Гц	125 Гц	250 Гц	500 Гц	1 кГц	2 кГц	4 кГц	8 кГц	дБА	
Стандарт	50/60 Гц	73,5	63,5	66,0	64,0	59,0	54,5	48,5	45,0	65,0
Ночной режим	50/60 Гц	64,0	57,0	51,0	48,0	46,5	42,5	38,0	43,5	52,0

* Если активирован ночной режим, то производительность системы ограничена. Система может автоматически вернуться в стандартный режим, если рабочие условия не соответствуют ночному режиму.

• В зависимости от рабочих условий, при нормальной эксплуатации может возникать шум из-за срабатывания клапана, потока хладагента и изменения давления. Избегайте установки в местах, где необходима тишина. Рекомендуется установка НВС-контроллера на потолке коридора, санитарного узла или машинного отделения.

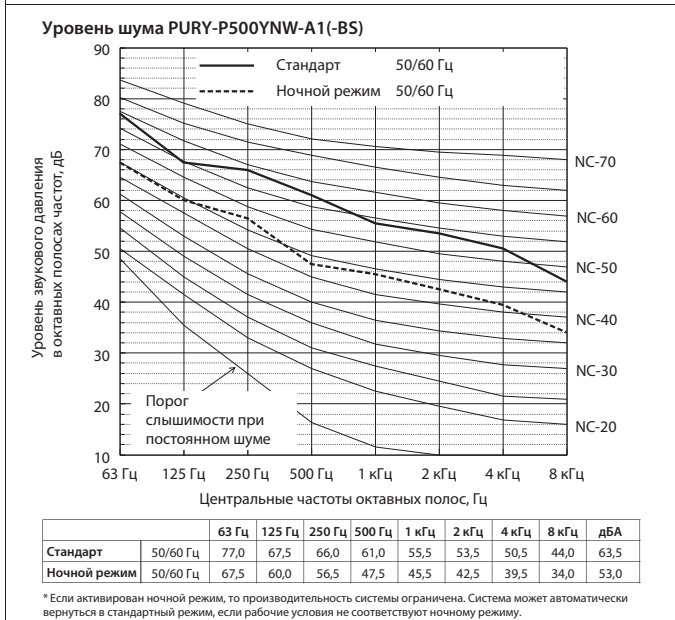
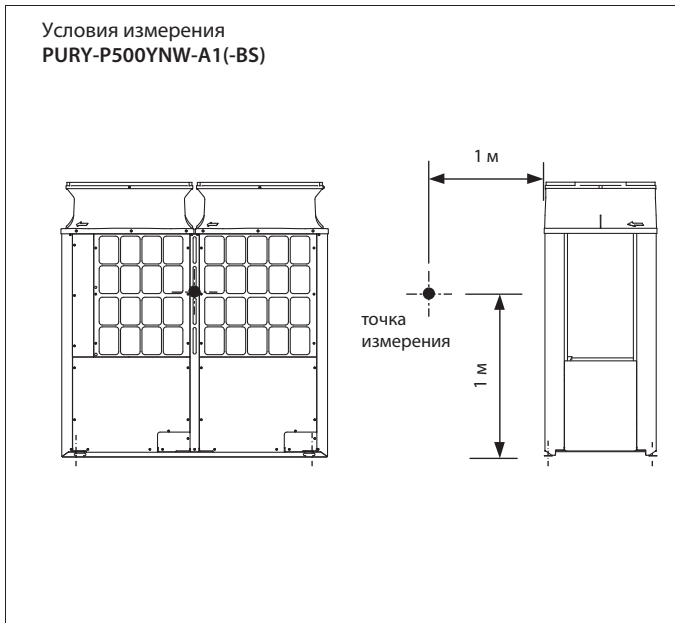

• В зависимости от рабочих условий, при нормальной эксплуатации может возникнуть шум из-за срабатывания клапана, потока хладагента и изменения давления. Избегайте установки в местах, где необходима тишина. Рекомендуется установка НВС-контроллера на потолке коридора, санитарного узла или машинного отделения.

2. Уровень шума в режиме нагрева

Условия измерения
PURY-P200, 250, 300YNW-A1(-BS)

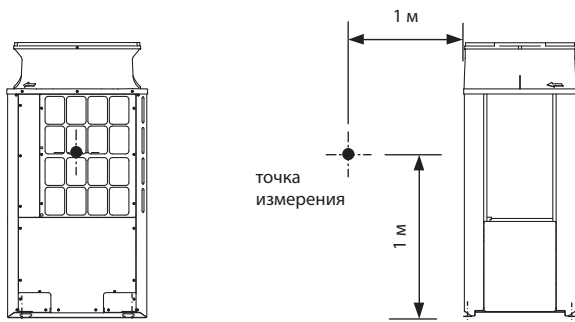

Уровень шума PURY-P300YNW-A1(-BS)

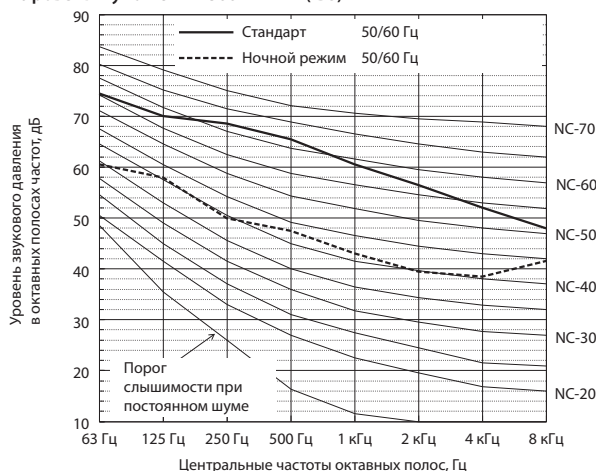

		63 Гц	125 Гц	250 Гц	500 Гц	1 кГц	2 кГц	4 кГц	8 кГц	дБА
Стандарт	50/60 Гц	74,5	70,0	68,5	65,5	60,5	56,5	52,0	48,0	67,0
Ночной режим	50/60 Гц	60,5	58,0	50,0	47,5	43,0	39,5	38,5	41,5	50,5

* Если активирован ночной режим, то производительность системы ограничена. Система может автоматически вернуться в стандартный режим, если рабочие условия не соответствуют ночному режиму.

Уровень шума PURY-P200YNW-A1(-BS)

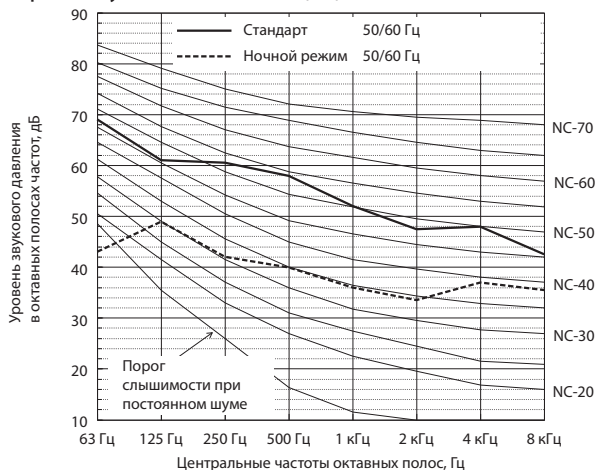

		63 Гц	125 Гц	250 Гц	500 Гц	1 кГц	2 кГц	4 кГц	8 кГц	дБА
Стандарт	50/60 Гц	69,0	61,0	60,5	58,0	52,0	47,5	48,0	42,5	59,0
Ночной режим	50/60 Гц	43,0	49,0	42,0	40,0	36,0	33,5	37,0	35,5	44,0

* Если активирован ночной режим, то производительность системы ограничена. Система может автоматически вернуться в стандартный режим, если рабочие условия не соответствуют ночному режиму.

Уровень шума PURY-P250YNW-A1(-BS)

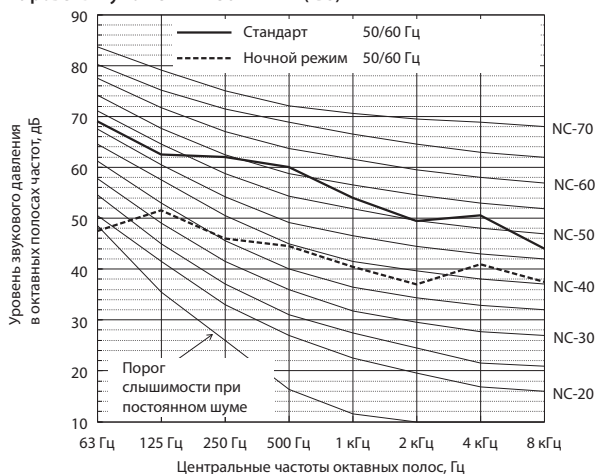

		63 Гц	125 Гц	250 Гц	500 Гц	1 кГц	2 кГц	4 кГц	8 кГц	дБА
Стандарт	50/60 Гц	69,0	62,5	62,0	60,0	54,0	49,5	50,5	44,0	61,0
Ночной режим	50/60 Гц	47,5	51,5	46,0	44,5	40,5	37,0	41,0	37,5	48,0

* Если активирован ночной режим, то производительность системы ограничена. Система может автоматически вернуться в стандартный режим, если рабочие условия не соответствуют ночному режиму.

• В зависимости от рабочих условий, при нормальной эксплуатации может возникать шум из-за срабатывания клапана, потока хладагента и изменения давления. Избегайте установки в местах, где необходима тишина. Рекомендуется установка НВС-контроллера на потолке коридора, санитарного узла или машинного отделения.

Условия измерения
PURY-P350, 400, 450YNW-A1(-BS)

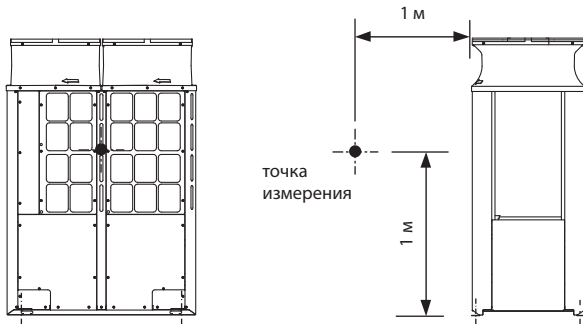

Уровень шума PURY-P450YNW-A1(-BS)

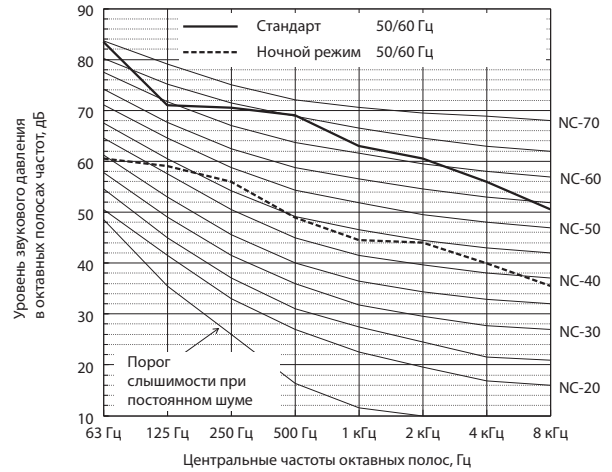

		63 Гц	125 Гц	250 Гц	500 Гц	1 кГц	2 кГц	4 кГц	8 кГц	дБА
Стандарт	50/60 Гц	83,5	71,0	70,5	69,0	63,0	60,5	56,0	50,5	70,0
Ночной режим	50/60 Гц	60,5	59,0	56,0	49,0	44,5	44,0	40,0	35,5	53,0

* Если активирован ночной режим, то производительность системы ограничена. Система может автоматически вернуться в стандартный режим, если рабочие условия не соответствуют ночному режиму.

Уровень шума PURY-P350YNW-A1(-BS)

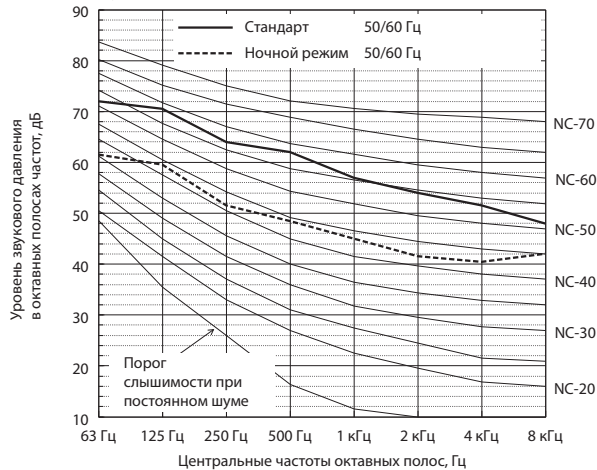

		63 Гц	125 Гц	250 Гц	500 Гц	1 кГц	2 кГц	4 кГц	8 кГц	дБА
Стандарт	50/60 Гц	72,0	70,5	64,0	62,0	57,0	54,0	51,5	48,0	64,0
Ночной режим	50/60 Гц	61,5	59,5	51,5	48,5	45,0	41,5	40,5	42,0	52,0

* Если активирован ночной режим, то производительность системы ограничена. Система может автоматически вернуться в стандартный режим, если рабочие условия не соответствуют ночному режиму.

Уровень шума PURY-P400YNW-A1(-BS)

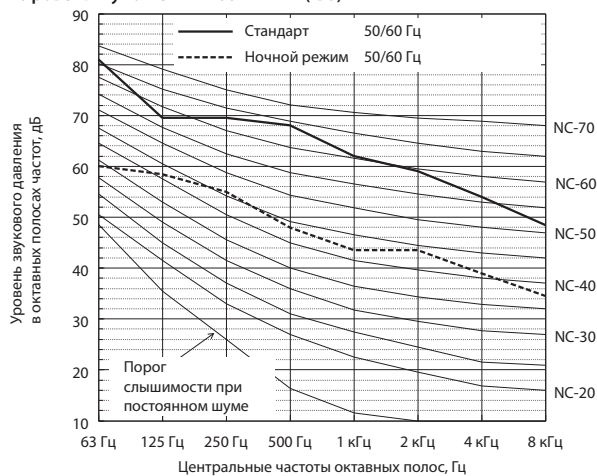

		63 Гц	125 Гц	250 Гц	500 Гц	1 кГц	2 кГц	4 кГц	8 кГц	дБА
Стандарт	50/60 Гц	81,0	69,5	69,5	68,0	62,0	59,0	54,0	48,5	69,0
Ночной режим	50/60 Гц	60,0	58,5	55,0	48,0	43,5	43,5	39,0	34,5	52,0

* Если активирован ночной режим, то производительность системы ограничена. Система может автоматически вернуться в стандартный режим, если рабочие условия не соответствуют ночному режиму.

• В зависимости от рабочих условий, при нормальной эксплуатации может возникать шум из-за срабатывания клапана, потока хладагента и изменения давления. Избегайте установки в местах, где необходима тишина. Рекомендуется установка ВС-контроллера на потолке коридора, санитарного узла или машинного отделения.

Условия измерения
PURY-P500YNW-A1(-BS)

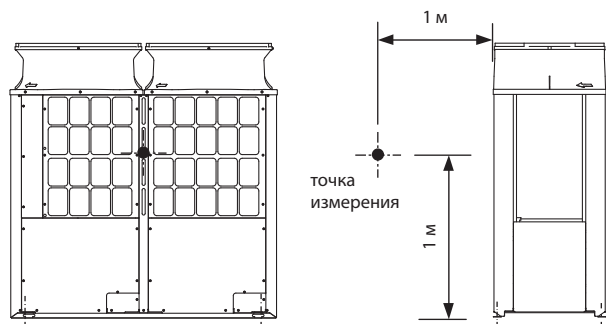

Уровень шума PURY-P500YNW-A1(-BS)

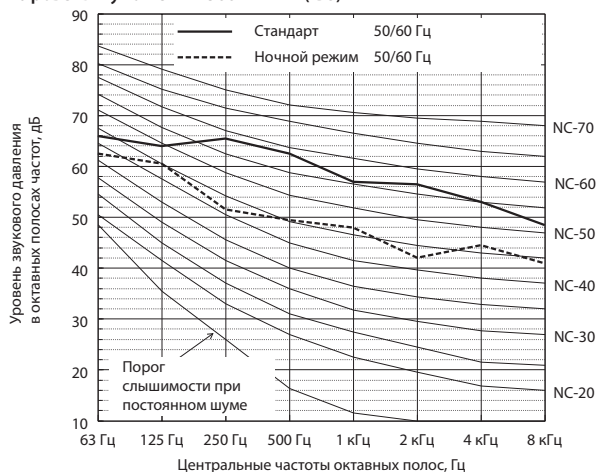

		63 Гц	125 Гц	250 Гц	500 Гц	1 кГц	2 кГц	4 кГц	8 кГц	дБА
Стандарт	50/60 Гц	66,0	64,0	65,5	62,5	57,0	56,5	53,0	48,5	64,5
Ночной режим	50/60 Гц	62,5	60,5	51,5	49,5	48,0	42,0	44,5	41,0	53,5

* Если активирован ночной режим, то производительность системы ограничена. Система может автоматически вернуться в стандартный режим, если рабочие условия не соответствуют ночному режиму.

- В зависимости от рабочих условий, при нормальной эксплуатации может возникать шум из-за срабатывания клапана, потока хладагента и изменения давления. Избегайте установки в местах, где необходима тишина. Рекомендуется установка ВС-контроллера на потолке коридора, санитарного узла или машинного отделения.

3. Уровень звуковой мощности в зависимости от производительности вентилятора

Режим охлаждения

Режим нагрева

Центральные частоты октавных полос

Типоразмер	63 Гц	125 Гц	250 Гц	500 Гц	1 кГц	2 кГц	4 кГц	8 кГц	дБА
P200	77.5	76.0	74.5	73.0	71.5	68.0	64.0	59.0	76.0
P250	80.5	79.5	77.0	75.0	73.0	70.5	69.0	61.5	78.5
P300	79.0	78.5	77.5	76.5	76.0	72.5	66.0	59.0	80.0
P350	77.5	77.5	77.5	77.5	77.5	73.5	67.0	58.0	81.0
P400	79.5	79.5	79.5	79.0	79.5	76.0	68.5	62.5	83.0
P450	79.5	79.5	79.5	79.0	79.5	76.0	69.0	62.5	83.0
P500	77.5	77.5	77.5	77.0	77.0	76.0	71.5	62.5	82.0

Скорость вентиляторов: 100 %

Центральные частоты октавных полос

Типоразмер	63 Гц	125 Гц	250 Гц	500 Гц	1 кГц	2 кГц	4 кГц	8 кГц	дБА
P200	79.5	78.0	76.5	74.5	73.0	69.0	65.5	61.5	78.0
P250	81.0	79.5	78.0	76.5	75.0	71.0	72.0	63.0	80.0
P300	83.0	83.0	83.0	82.5	82.5	79.0	75.0	68.0	86.5
P350	78.5	78.5	78.5	78.5	78.5	76.0	73.5	67.5	83.0
P400	88.0	87.0	85.5	84.5	83.5	81.0	76.0	68.0	88.0
P450	88.5	87.5	86.5	85.5	84.0	82.0	78.0	69.5	89.0
P500	81.0	80.0	79.5	79.0	78.5	78.0	75.0	67.5	84.0

Скорость вентиляторов: 100 %

Типоразмер	63 Гц	125 Гц	250 Гц	500 Гц	1 кГц	2 кГц	4 кГц	8 кГц	дБА
P200	74.0	72.0	70.0	68.0	66.5	61.0	59.5	57.0	71.0
P250	76.5	74.5	73.5	70.0	67.0	64.0	65.0	59.0	73.5
P300	76.0	75.0	73.0	72.0	70.0	66.0	61.0	55.5	74.5
P350	75.0	74.5	74.0	73.0	72.0	67.5	62.5	55.0	76.0
P400	77.5	76.0	74.0	73.0	73.0	69.5	62.5	59.5	77.0
P450	78.5	76.0	75.5	74.5	74.5	70.5	64.5	60.0	78.5
P500	78.0	76.5	76.0	72.0	71.5	70.0	66.0	67.0	76.5

Скорость вентиляторов: 85 %

Типоразмер	63 Гц	125 Гц	250 Гц	500 Гц	1 кГц	2 кГц	4 кГц	8 кГц	дБА
P200	79.0	78.0	72.5	70.5	69.0	65.0	60.5	60.5	74.5
P250	79.5	76.5	74.0	72.5	70.5	67.0	68.5	61.0	76.0
P300	79.0	78.5	76.0	75.0	74.0	70.5	67.5	63.5	78.5
P350	81.0	80.5	78.0	77.0	76.5	73.5	71.5	67.5	81.0
P400	83.0	82.0	80.0	77.0	76.5	74.0	69.0	61.5	81.0
P450	85.0	84.0	82.5	80.0	77.5	76.0	72.0	64.5	83.0
P500	81.5	80.5	77.0	76.5	76.0	73.5	72.5	66.0	81.0

Скорость вентиляторов: 85 %

Типоразмер	63 Гц	125 Гц	250 Гц	500 Гц	1 кГц	2 кГц	4 кГц	8 кГц	дБА
P200	71.0	69.0	68.0	63.0	62.0	55.0	56.0	56.5	66.5
P250	74.0	72.0	70.5	68.5	61.5	58.0	62.0	57.5	69.5
P300	74.0	72.0	69.5	68.5	65.5	60.5	57.0	52.5	70.5
P350	74.5	74.0	72.5	70.5	68.5	63.5	60.0	54.0	73.0
P400	77.5	73.0	71.0	69.0	68.5	64.5	59.0	59.5	73.0
P450	78.0	73.5	72.0	70.0	70.0	65.5	60.5	59.5	74.0
P500	80.0	74.5	74.0	69.5	68.0	65.5	62.0	53.0	73.5

Скорость вентиляторов: 70 %

Типоразмер	63 Гц	125 Гц	250 Гц	500 Гц	1 кГц	2 кГц	4 кГц	8 кГц	дБА
P200	79.0	73.5	68.5	67.0	64.5	61.5	63.5	59.5	71.5
P250	80.0	76.0	71.5	70.5	68.5	64.5	67.0	61.0	74.5
P300	79.0	77.5	72.5	71.0	69.5	66.0	63.5	62.0	74.5
P350	80.5	79.5	74.5	73.0	72.0	69.0	67.0	65.0	77.0
P400	80.0	78.5	75.5	71.0	69.0	68.0	63.0	57.0	75.0
P450	81.0	79.5	77.0	73.0	70.5	69.0	65.0	58.5	76.5
P500	81.5	80.0	74.0	73.0	72.5	69.0	69.0	63.5	77.5

Скорость вентиляторов: 70 %

Типоразмер	63 Гц	125 Гц	250 Гц	500 Гц	1 кГц	2 кГц	4 кГц	8 кГц	дБА
P200	69.0	67.0	63.5	60.5	59.0	51.0	53.5	56.5	64.0
P250	71.0	69.0	68.0	63.0	67.5	53.5	59.0	55.5	66.5
P300	72.0	70.0	67.0	66.0	61.5	56.5	58.5	60.5	67.5
P350	73.5	72.5	71.0	68.5	65.5	60.0	57.5	52.5	70.5
P400	79.0	72.5	70.0	67.5	67.0	63.0	57.5	59.5	72.0
P450	79.5	73.0	71.0	69.0	68.5	64.0	59.5	59.5	73.0
P500	82.5	76.5	75.0	67.5	66.5	63.5	61.0	52.0	73.0

Скорость вентиляторов: 60 %

Типоразмер	63 Гц	125 Гц	250 Гц	500 Гц	1 кГц	2 кГц	4 кГц	8 кГц	дБА
P200	78.5	72.0	66.0	64.0	61.5	58.5	61.5	58.5	69.0
P250	79.5	74.5	69.5	68.0	66.0	62.5	65.5	60.5	72.5
P300	78.5	77.0	70.0	68.5	66.0	62.5	60.5	61.0	72.0
P350	80.5	79.0	72.5	70.5	68.5	65.5	63.5	63.5	74.5
P400	77.5	76.0	72.5	67.0	64.5	64.0	59.0	53.5	71.5
P450	78.5	77.0	74.0	69.0	66.0	65.0	61.0	55.0	73.0
P500	81.0	79.5	71.5	70.5	70.0	66.0	66.5	61.5	75.0

Скорость вентиляторов: 60 %

Типоразмер	63 Гц	125 Гц	250 Гц	500 Гц	1 кГц	2 кГц	4 кГц	8 кГц	дБА
P200	69.0	66.5	62.5	59.0	58.0	48.5	53.0	56.0	63.0
P250	69.5	67.5	66.5	60.5	54.0	50.0	57.0	54.5	64.0
P300	72.0	69.5	66.0	65.0	60.0	54.5	62.5	50.0	66.0
P350	72.5	71.5	69.5	66.0	62.5	56.5	55.0	51.0	68.0
P400	81.5	73.5	70.0	67.0	66.5	62.0	57.5	60.0	71.0
P450	81.5	73.5	71.0	68.5	67.5	63.0	59.0	59.5	72.0
P500	85.5	77.0	76.0	67.0	66.0	62.5	60.0	61.0	72.5

Ночной режим

Типоразмер	63 Гц	125 Гц	250 Гц	500 Гц	1 кГц	2 кГц	4 кГц	8 кГц	дБА
P200	75.0	67.5	60.0	58.5	55.5	53.0	56.5	54.5	63.0
P250	76.0	70.0	64.0	63.0	60.5	57.0	60.5	56.5	67.0
P300	78.5	76.5	68.0	66.0	63.0	59.5	58.0	60.5	69.5
P350	79.5	78.0	69.5	67.0	65.0	61.5	60.0	61.0	71.0
P400	78.5	77.0	73.0	66.5	63.5	63.5	58.5	53.5	71.0
P450	79.0	77.5	74.0	68.0	64.5	64.0	60.0	54.5	72.0
P500	81.0	79.5	69.5	66.5	63.0	62.0	64.5	60.0	73.0

Ночной режим

Условия измерения

Частота измерений: 1 Гц - 80 Гц.

Место измерения: поверхность пола в 20 см от опоры блока.

Условия установки: блок установлен на бетонном полу.

Электропитание: 3 фазы, 4 провода, 380 В, 50 Гц.

Условия эксплуатации: в соответствии с условиями JIS (охлаждение, нагрев).

Измерительные приборы: виброметр VM-1220C (соответствует условиям JIS).

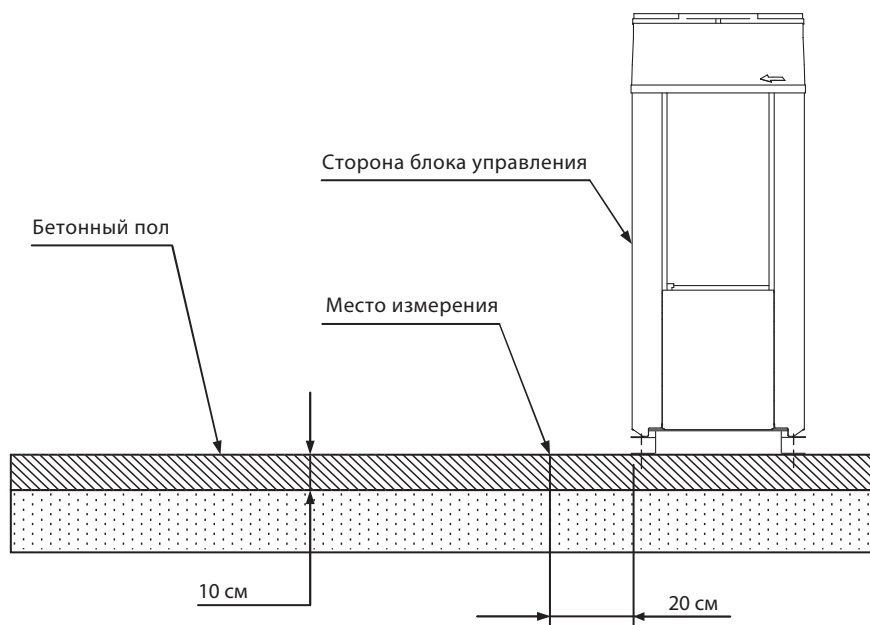

Уровень вибрации

Модель	Уровень вибрации, дБ
PURY-P200YNW-A1 (-BS)	45
PURY-P250YNW-A1 (-BS)	46
PURY-P300YNW-A1 (-BS)	47
PURY-P350YNW-A1 (-BS)	47
PURY-P400YNW-A1 (-BS)	47
PURY-P450YNW-A1 (-BS)	47
PURY-P500YNW-A1 (-BS)	48

* Уровень вибрации изменяется в зависимости от фактического места установки.

1. Коррекция по температуре

Системы HYBRID CITY MULTI могут иметь различную производительность в зависимости от расчетных температур. С помощью указанных ниже коэффициентов из значений номинальной производительности охлаждения/нагрева рассчитывается скорректированная производительность при конкретной температуре.

PURY-		P200YNW-A	P250YNW-A
Номинальная холодопроизводительность	кВт	22,4	28,0
	БТЕ/час	76 400	95 500
Потребляемая мощность	кВт	7,00	9,92

°CD.B. - температура по сухому термометру

°CW.B. - температура по влажному термометру

Коррекция производительности внутреннего блока по температуре

Используется только для коррекции производительности внутреннего блока.

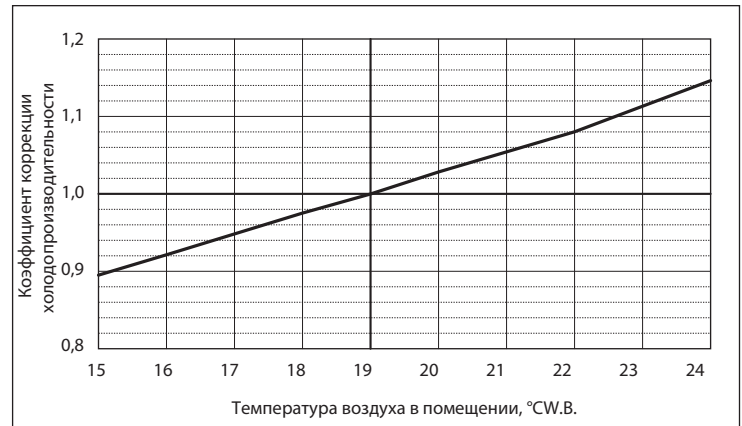

Коррекция по температуре: наружный блок

Используется только для коррекции производительности и потребляемой мощности наружного блока.

Производительность наружного блока не зависит от температуры воздуха в помещении.

На потребляемую мощность наружного блока влияет температура воздуха в помещении и температура наружного воздуха.

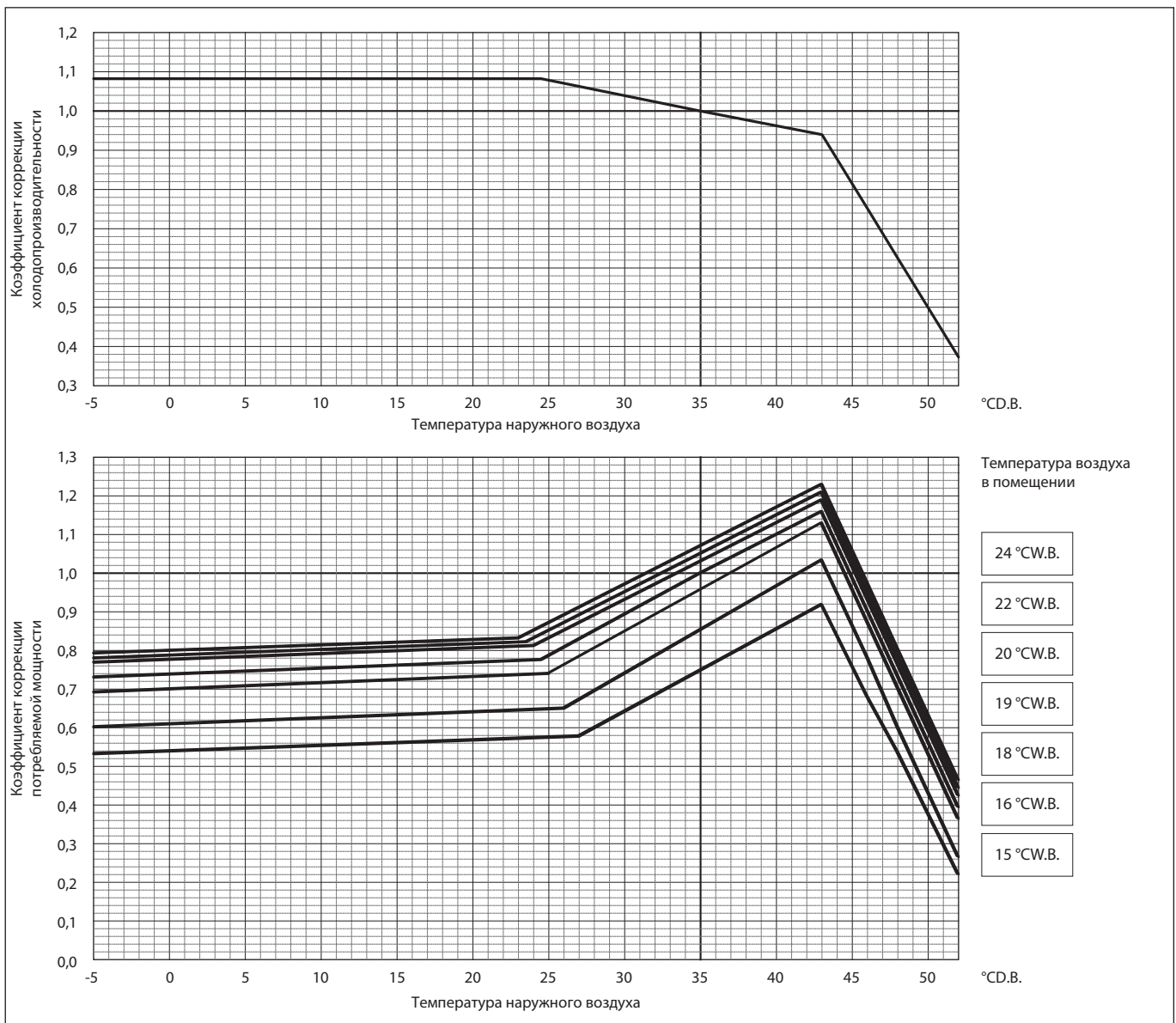

Наружные блоки

PURY-		P200YNW-A	P250YNW-A
Номинальная теплопроизводительность	кВт	25,0	31,5
	БТЕ/час	85 300	107 500
Потребляемая мощность	кВт	7,08	10,06

°CD.B. - температура по сухому термометру
 °CW.B. - температура по влажному термометру

Коррекция производительности внутреннего блока по температуре

Используется только для коррекции производительности внутреннего блока.



Коррекция по температуре: наружный блок

Используется только для коррекции производительности и потребляемой мощности наружного блока.

Производительность наружного блока не зависит от температуры воздуха в помещении.

На потребляемую мощность наружного блока влияет температура воздуха в помещении и температура наружного воздуха.

Наружные блоки

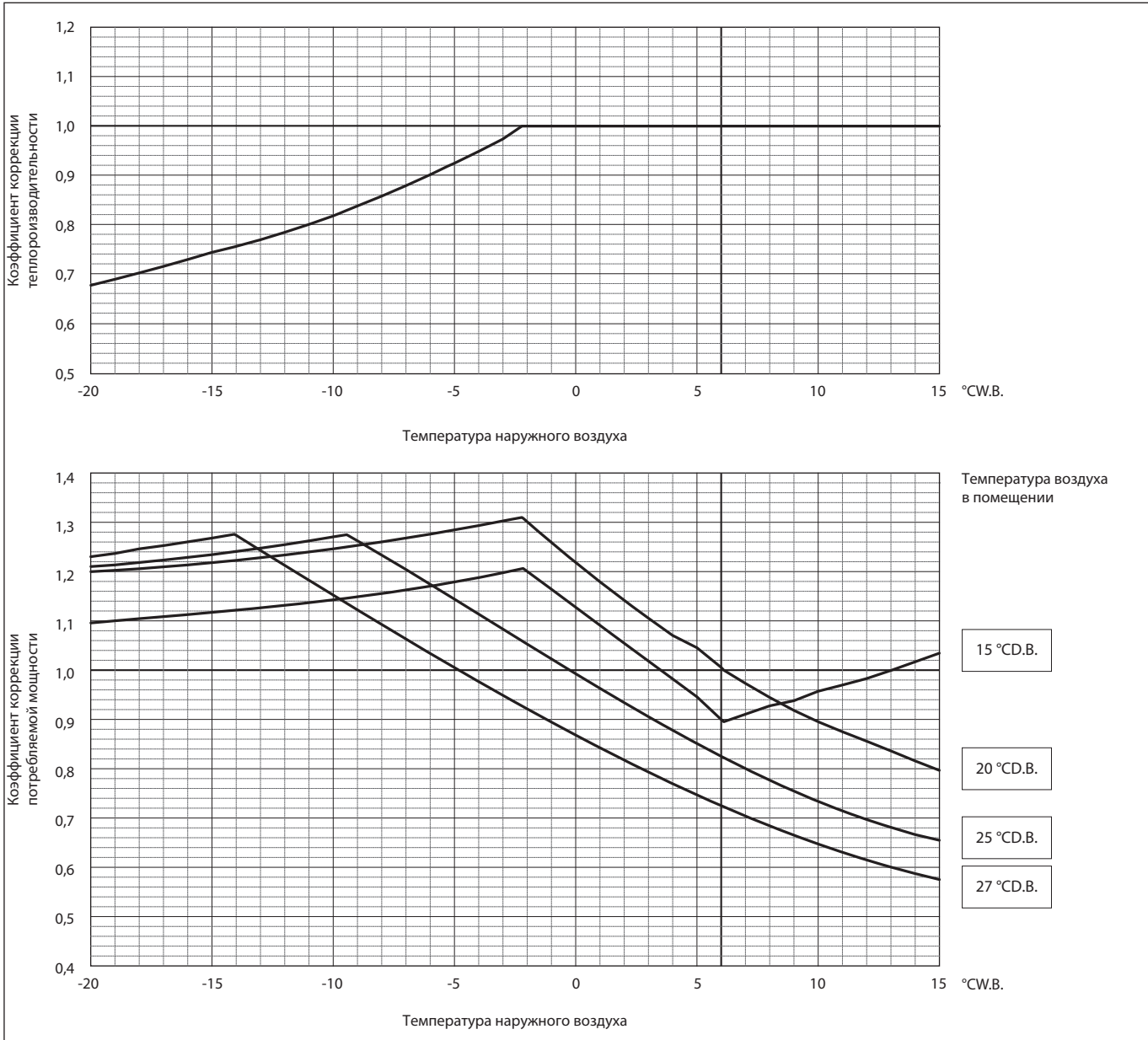

PURY-	P300YNW-A	P350YNW-A	P400YNW-A	
Номинальная холодопроизводительность	кВт	33,5	40,0	45,0
	БТЕ/час	114 300	136 500	153 500
Потребляемая мощность	кВт	13,34	17,93	16,65

°CD.B. - температура по сухому термометру

°CW.B. - температура по влажному термометру

Коррекция производительности внутреннего блока по температуре

Используется только для коррекции производительности внутреннего блока.

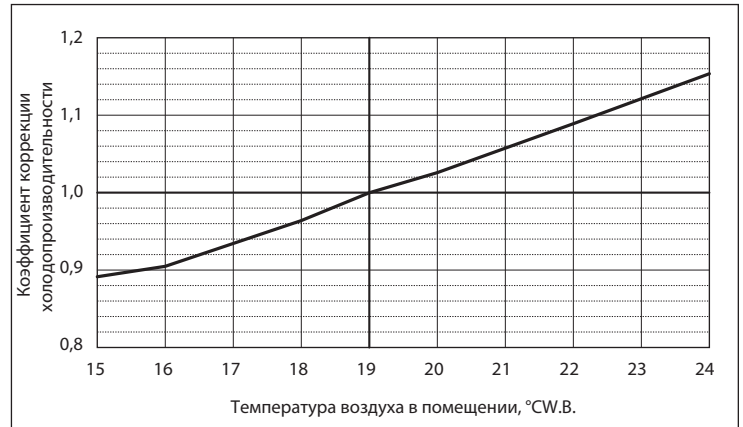

Коррекция по температуре: наружный блок

Используется только для коррекции производительности и потребляемой мощности наружного блока.

Производительность наружного блока не зависит от температуры воздуха в помещении.

На потребляемую мощность наружного блока влияет температура воздуха в помещении и температура наружного воздуха.

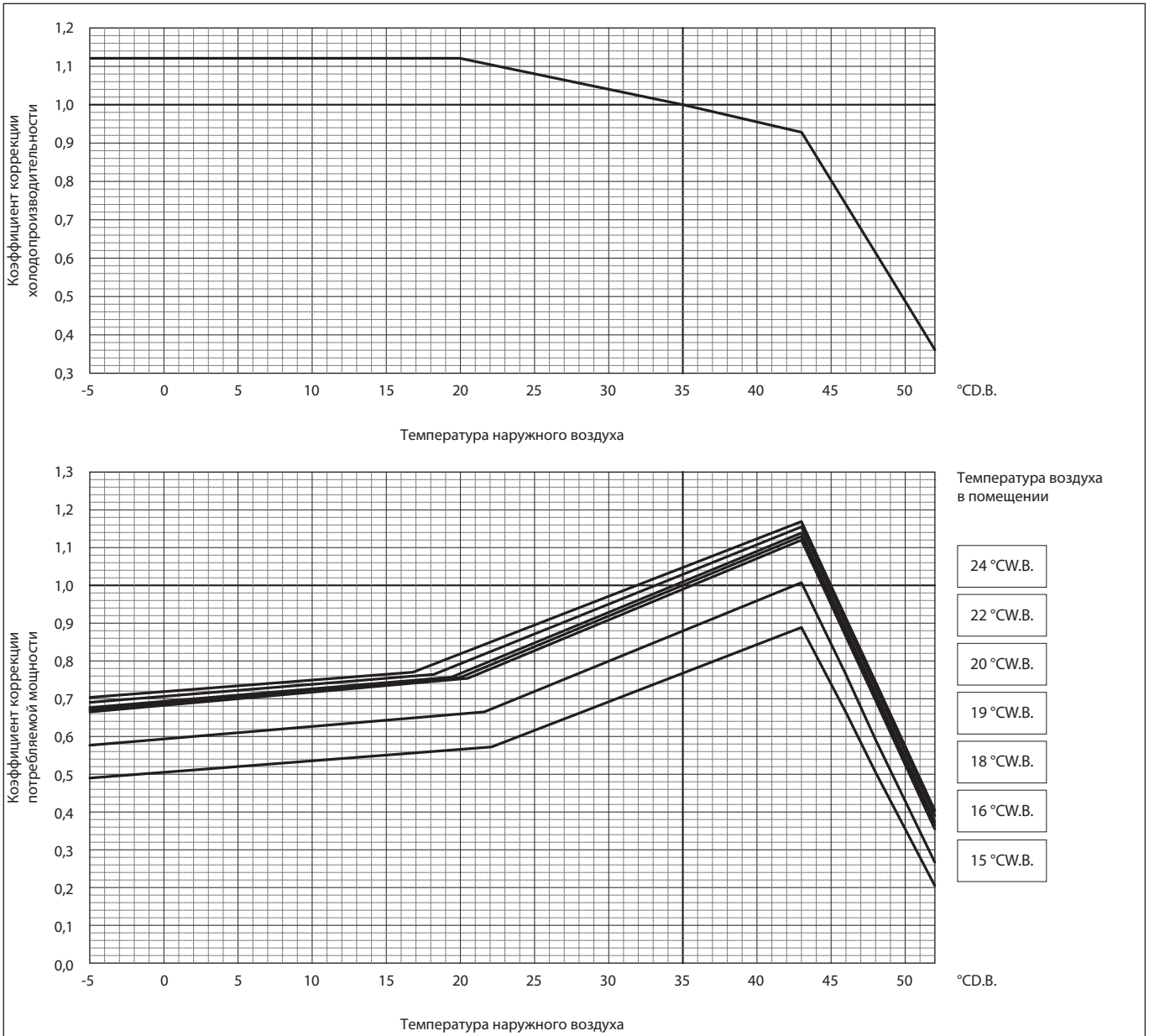

PURY-		P300YNW-A	P350YNW-A	P400YNW-A
Номинальная теплопроизводительность	кВт	37,5	45,0	45,0
	БТЕ/час	128 000	153 500	153 500
Потребляемая мощность	кВт	12,71	15,51	13,39

°CD.B. - температура по сухому термометру
 °CW.B. - температура по влажному термометру

Коррекция производительности внутреннего блока по температуре

Используется только для коррекции производительности внутреннего блока.

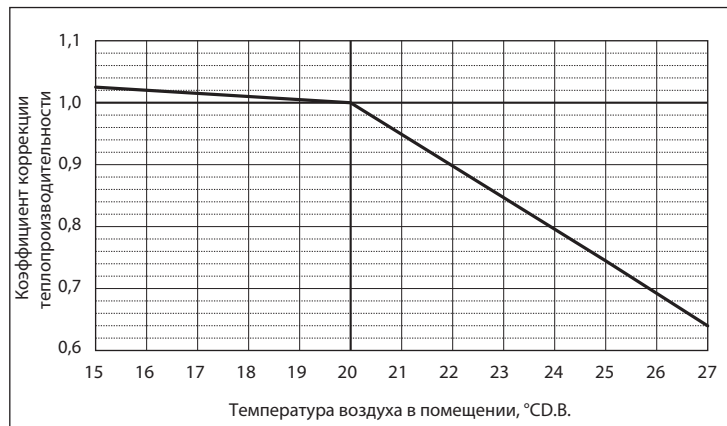

Коррекция по температуре: наружный блок

Используется только для коррекции производительности и потребляемой мощности наружного блока.

Производительность наружного блока не зависит от температуры воздуха в помещении.

На потребляемую мощность наружного блока влияет температура воздуха в помещении и температура наружного воздуха.

Наружные блоки

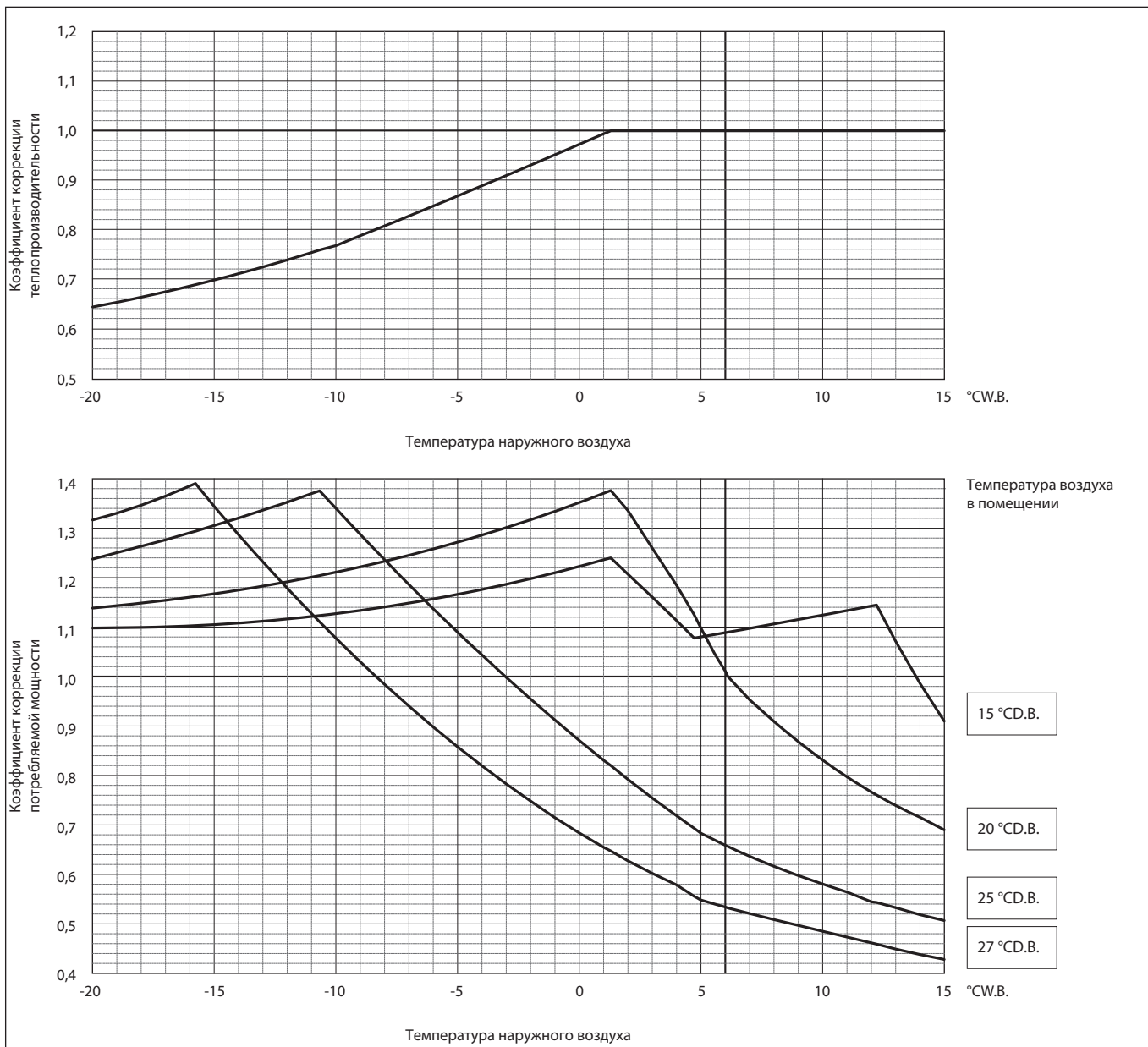

PURY-	P450YNW-A	P500YNW-A	
Номинальная холодопроизводительность	кВт БТЕ/час	50,0 170 600	56,0 191 100
Потребляемая мощность	кВт	17,92	22,67

°CD.B. - температура по сухому термометру
°CW.B. - температура по влажному термометру

Коррекция производительности внутреннего блока по температуре

Используется только для коррекции производительности внутреннего блока.

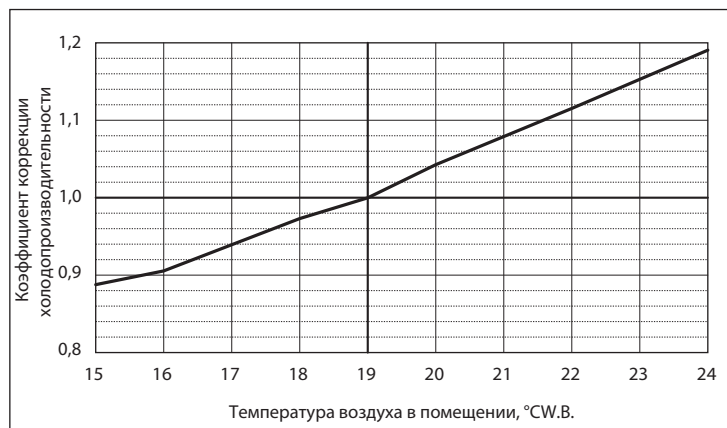

Коррекция по температуре: наружный блок

Используется только для коррекции производительности и потребляемой мощности наружного блока.

Производительность наружного блока не зависит от температуры воздуха в помещении.

На потребляемую мощность наружного блока влияет температура воздуха в помещении и температура наружного воздуха.

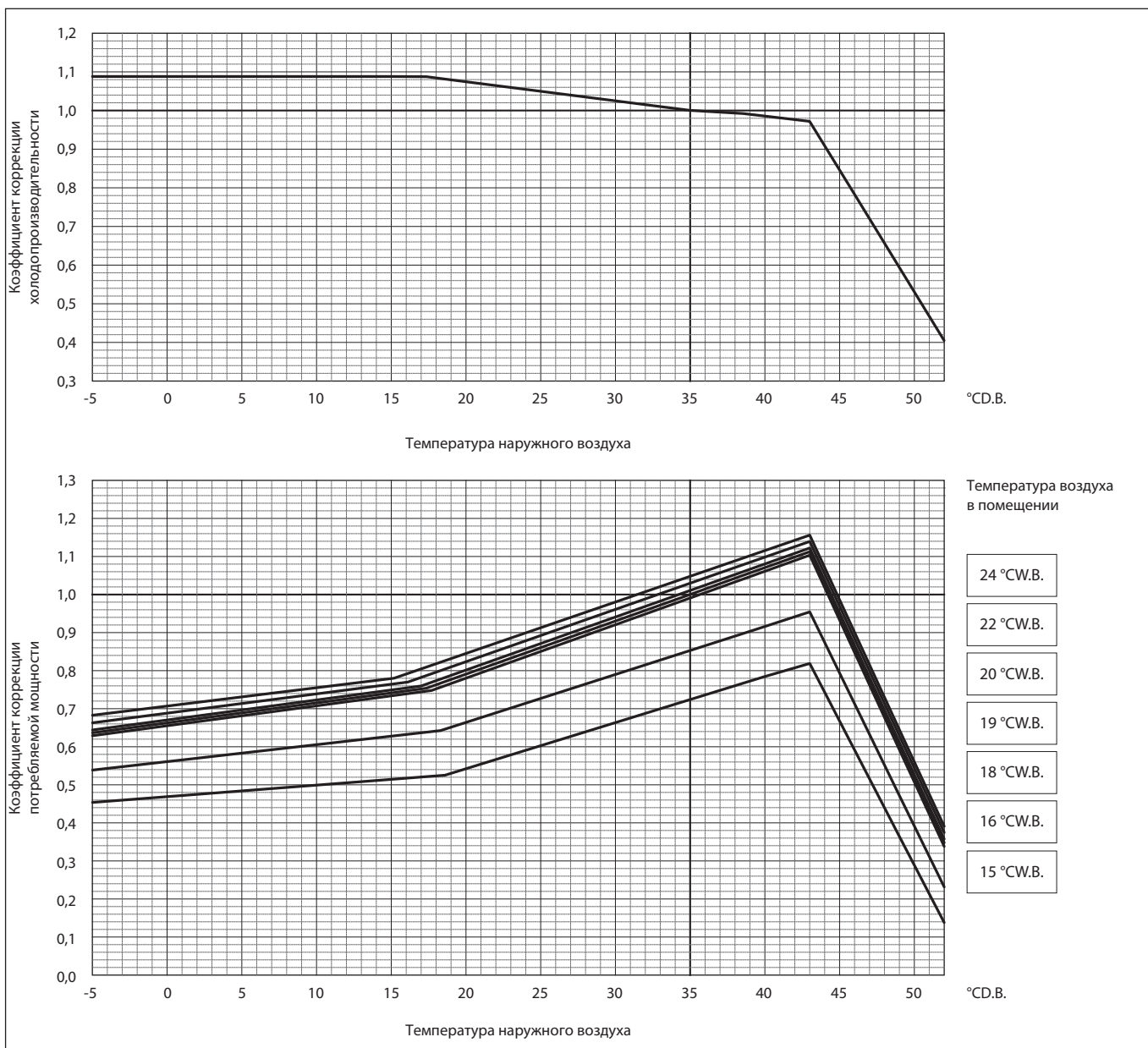

PURY-		P450YNW-A	P500YNW-A
Номинальная теплопроизводительность	кВт	56,0	58,0
	БТЕ/час	191 100	197 900
Потребляемая мощность	кВт	17,39	17,53

°CD.B. - температура по сухому термометру

°CW.B. - температура по влажному термометру

Коррекция производительности внутреннего блока по температуре

Используется только для коррекции производительности внутреннего блока.



Коррекция по температуре: наружный блок

Используется только для коррекции производительности и потребляемой мощности наружного блока.

Производительность наружного блока не зависит от температуры воздуха в помещении.

На потребляемую мощность наружного блока влияет температура воздуха в помещении и температура наружного воздуха.

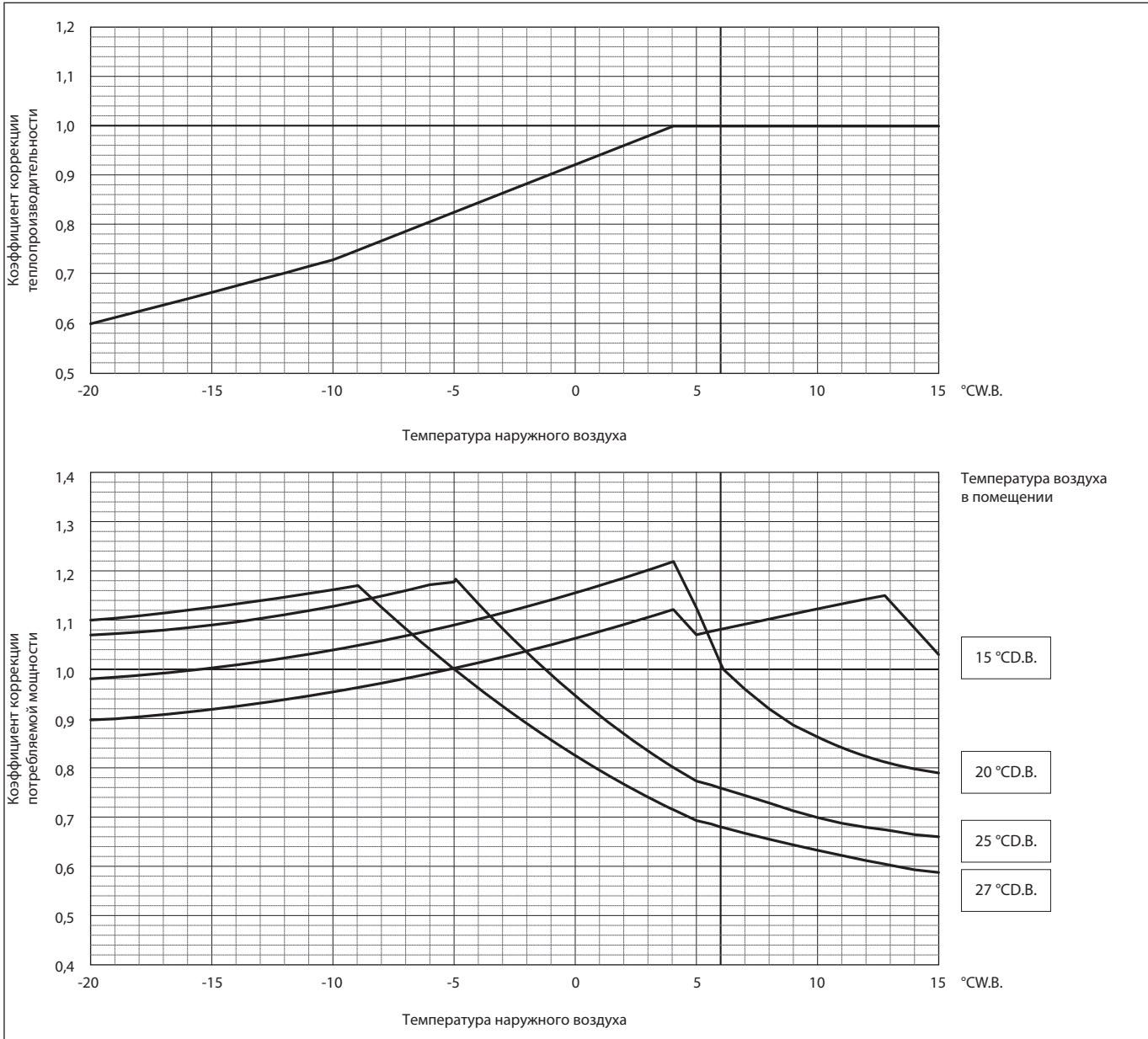

Коррекция по температуре в «режиме приоритета энергоэффективности»

Системы HYBRID CITY MULTI могут иметь различную производительность в зависимости от расчетных температур. С помощью указанных ниже коэффициентов из значений номинальной производительности охлаждения/нагрева рассчитывается скорректированная производительность при конкретной температуре. Для выбора режима приоритета энергоэффективности установите SW4 (935) в положение ВКЛ (ON).

PURY-		P200YNW-A	P250YNW-A
Номинальная холодопроизводительность	кВт	22,4	28,0
	БТЕ/час	76 400	95 500
Потребляемая мощность	кВт	7,00	9,92

°CD.B. - температура по сухому термометру

°CW.B. - температура по влажному термометру

Коррекция производительности внутреннего блока по температуре

Используется только для коррекции производительности внутреннего блока.



Коррекция по температуре: наружный блок

Используется только для коррекции производительности и потребляемой мощности наружного блока.

Производительность наружного блока не зависит от температуры воздуха в помещении.

На потребляемую мощность наружного блока влияет температура воздуха в помещении и температура наружного воздуха.

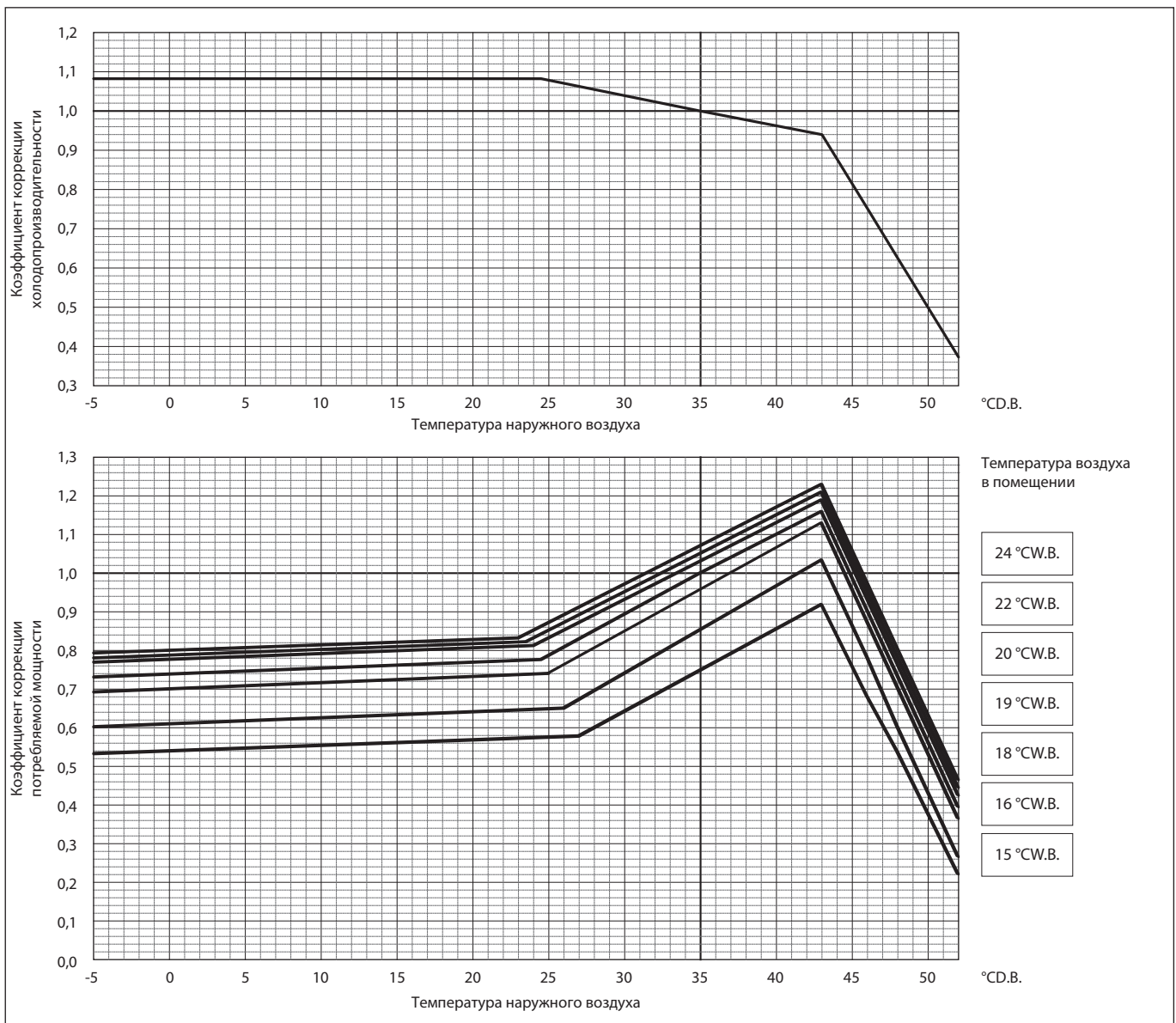

Наружные блоки

Режим приоритета энергоэффективности

PURY-	P200YNW-A	P250YNW-A
Номинальная теплопроизводительность кВт	25,0	31,5
БТЕ/час	85 300	107 500
Потребляемая мощность кВт	7,08	10,06

°CD.B. - температура по сухому термометру

°CW.B. - температура по влажному термометру

Коррекция производительности внутреннего блока по температуре

Используется только для коррекции производительности внутреннего блока.



Коррекция по температуре: наружный блок

Используется только для коррекции производительности и потребляемой мощности наружного блока.

Производительность наружного блока не зависит от температуры воздуха в помещении.

На потребляемую мощность наружного блока влияет температура воздуха в помещении и температура наружного воздуха.

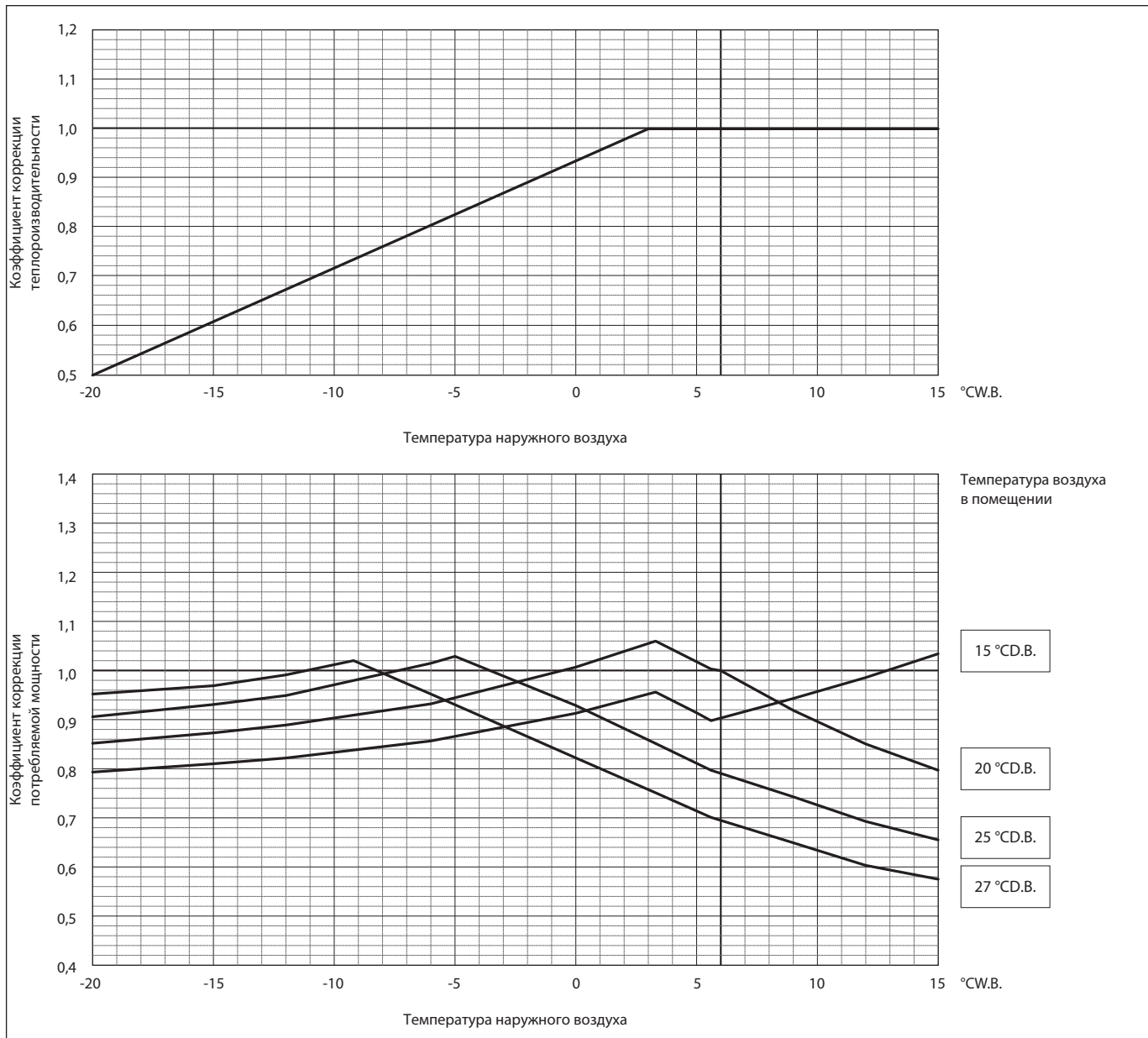

PURY-	P300YNW-A	P350YNW-A	P400YNW-A	
Номинальная холодопроизводительность	кВт	33,5	40,0	45,0
	БТЕ/час	114 300	136 500	153 500
Потребляемая мощность	кВт	13,34	17,93	16,65

°CD.B. - температура по сухому термометру
 °CW.B. - температура по влажному термометру

Коррекция производительности внутреннего блока по температуре
 Используется только для коррекции производительности внутреннего блока.



Коррекция по температуре: наружный блок

Используется только для коррекции производительности и потребляемой мощности наружного блока.
 Производительность наружного блока не зависит от температуры воздуха в помещении.
 На потребляемую мощность наружного блока влияет температура воздуха в помещении и температура наружного воздуха.

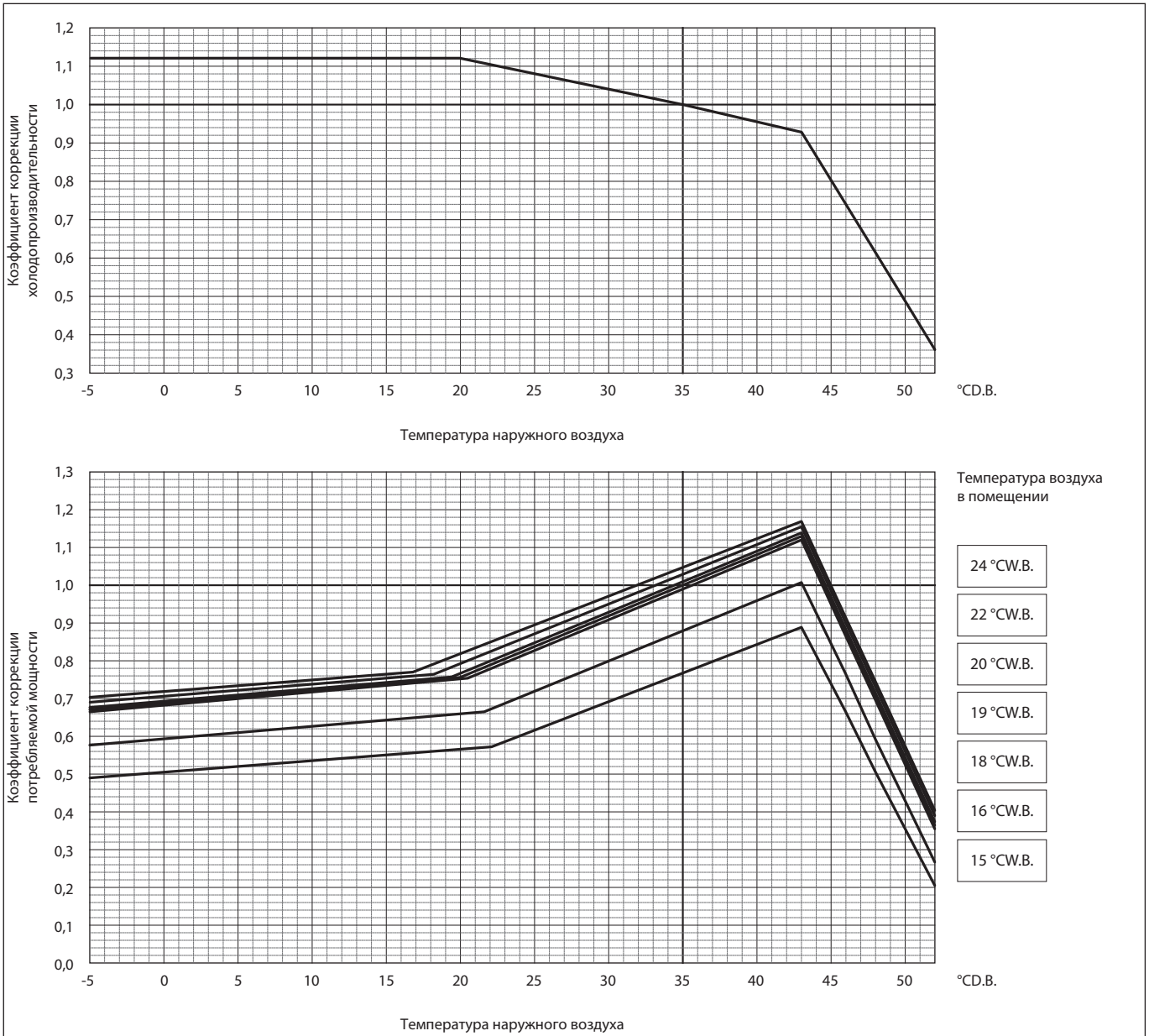

Режим приоритета энергоэффективности

PURY-		P300YNW-A	P350YNW-A	P400YNW-A
Номинальная теплопроизводительность	кВт	37,5	45,0	45,0
	БТЕ/час	128 000	153 500	153 500
Потребляемая мощность	кВт	12,71	15,51	13,39

°CD.B. - температура по сухому термометру

°CW.B. - температура по влажному термометру

Коррекция производительности внутреннего блока по температуре

Используется только для коррекции производительности внутреннего блока.

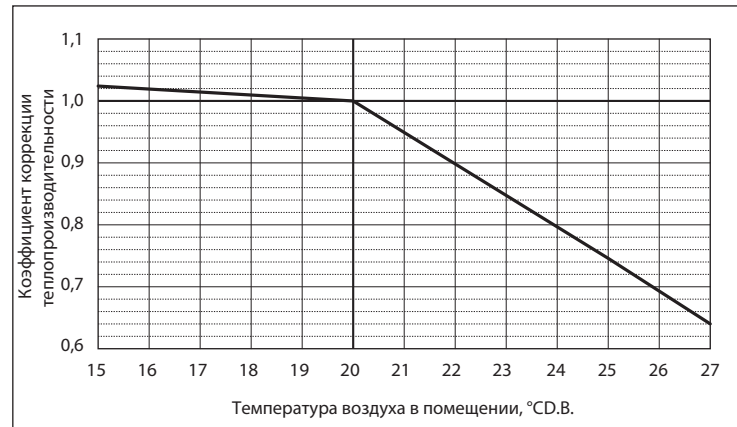

Коррекция по температуре: наружный блок

Используется только для коррекции производительности и потребляемой мощности наружного блока.

Производительность наружного блока не зависит от температуры воздуха в помещении.

На потребляемую мощность наружного блока влияет температура воздуха в помещении и температура наружного воздуха.

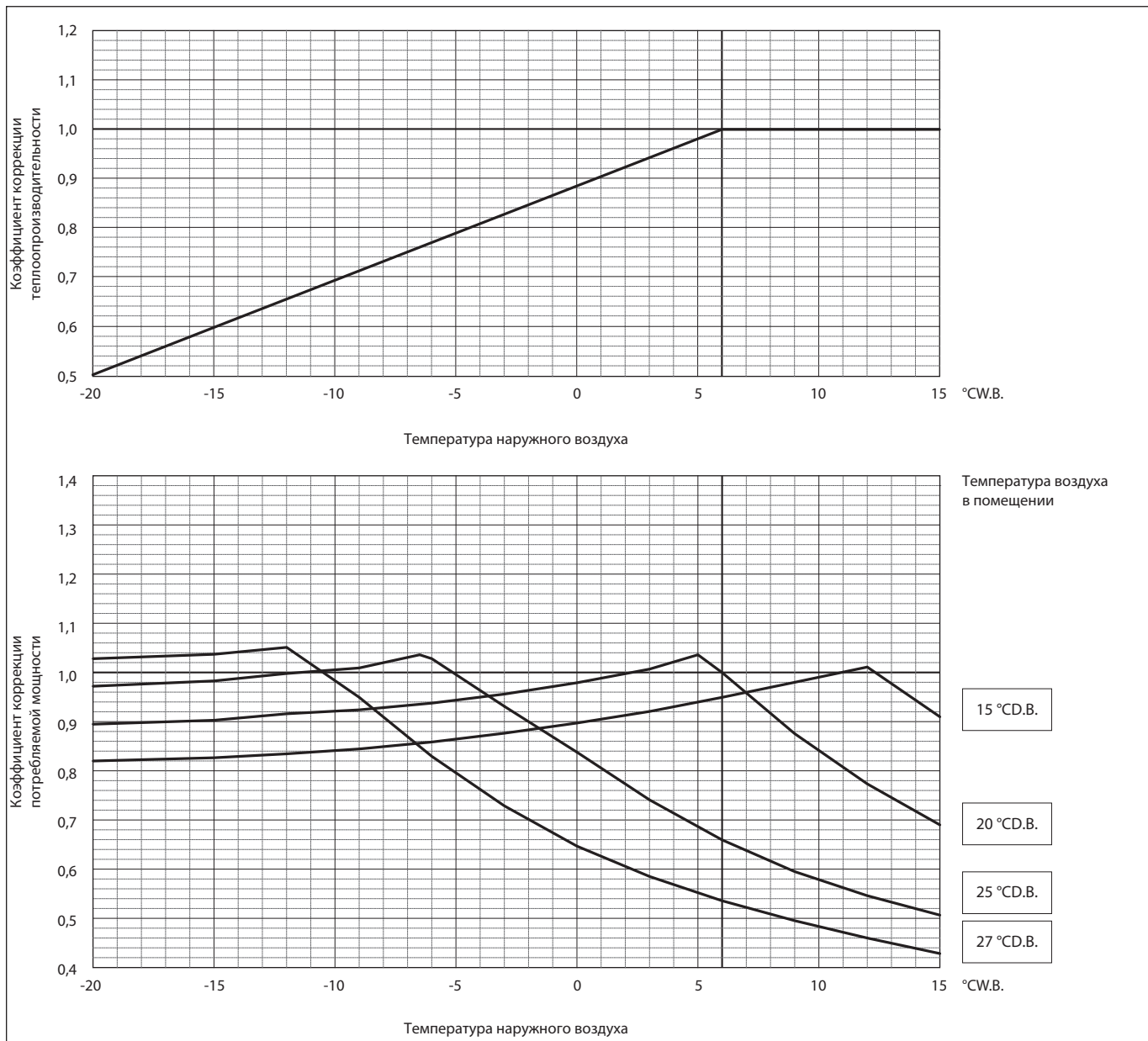

PURY-	P450YNW-A	P500YNW-A	
Номинальная холодопроизводительность	кВт БТЕ/час	50,0 170 600	56,0 191 100
Потребляемая мощность	кВт	17,92	22,67

°CD.B. - температура по сухому термометру
 °CW.B. - температура по влажному термометру

Коррекция производительности внутреннего блока по температуре
 Используется только для коррекции производительности внутреннего блока.

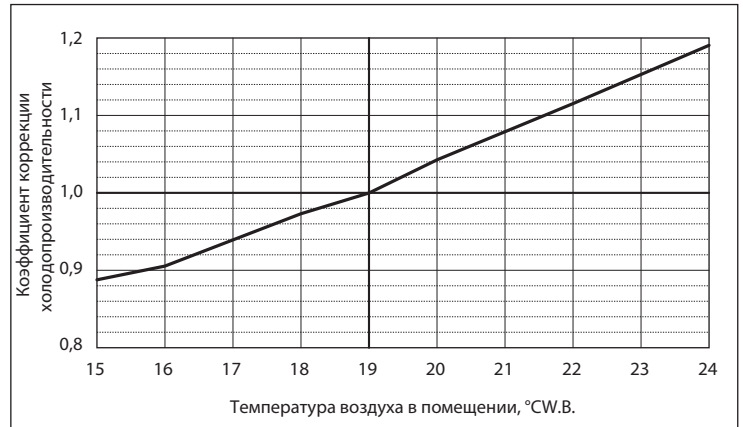

Коррекция по температуре: наружный блок

Используется только для коррекции производительности и потребляемой мощности наружного блока.
 Производительность наружного блока не зависит от температуры воздуха в помещении.
 На потребляемую мощность наружного блока влияет температура воздуха в помещении и температура наружного воздуха.

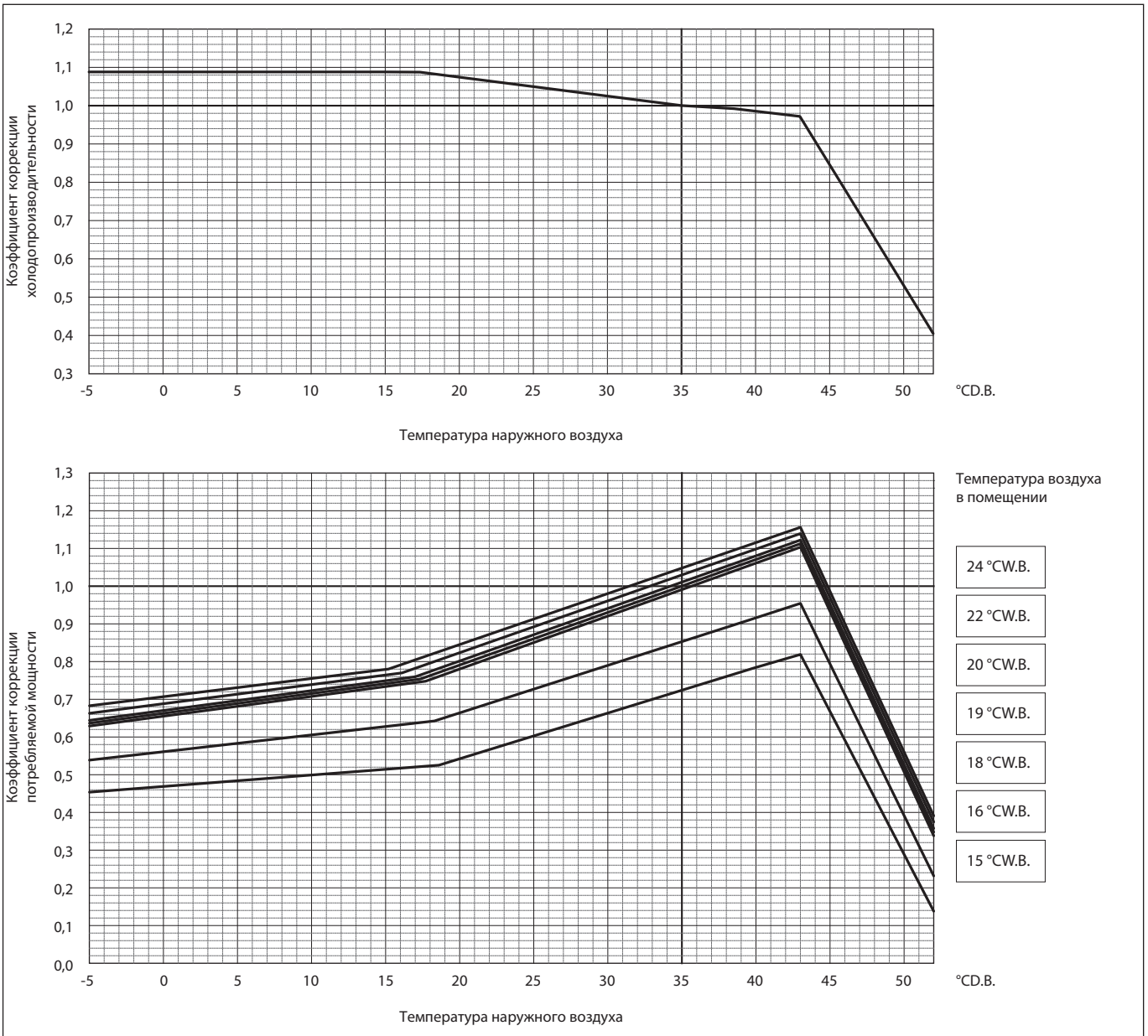

Режим приоритета энергоэффективности

PURY-		P450YNW-A	P500YNW-A
Номинальная теплопроизводительность	кВт	56,0	58,0
	БТЕ/час	191 100	197 900
Потребляемая мощность	кВт	17,39	17,53

°CD.B. - температура по сухому термометру

°CW.B. - температура по влажному термометру

Коррекция производительности внутреннего блока по температуре

Используется только для коррекции производительности внутреннего блока.

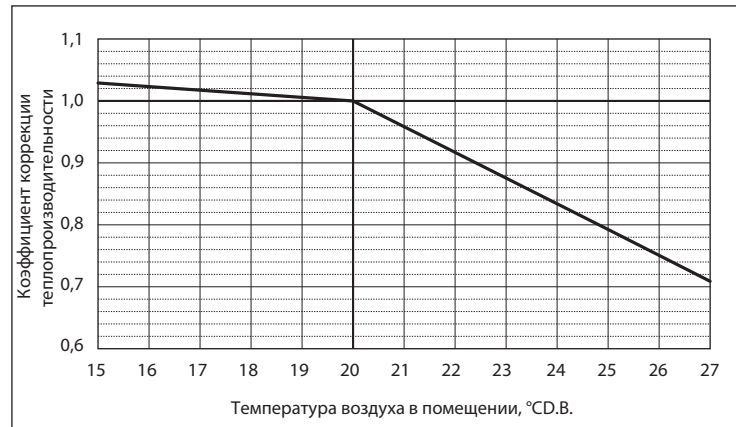

Коррекция по температуре: наружный блок

Используется только для коррекции производительности и потребляемой мощности наружного блока.

Производительность наружного блока не зависит от температуры воздуха в помещении.

На потребляемую мощность наружного блока влияет температура воздуха в помещении и температура наружного воздуха.

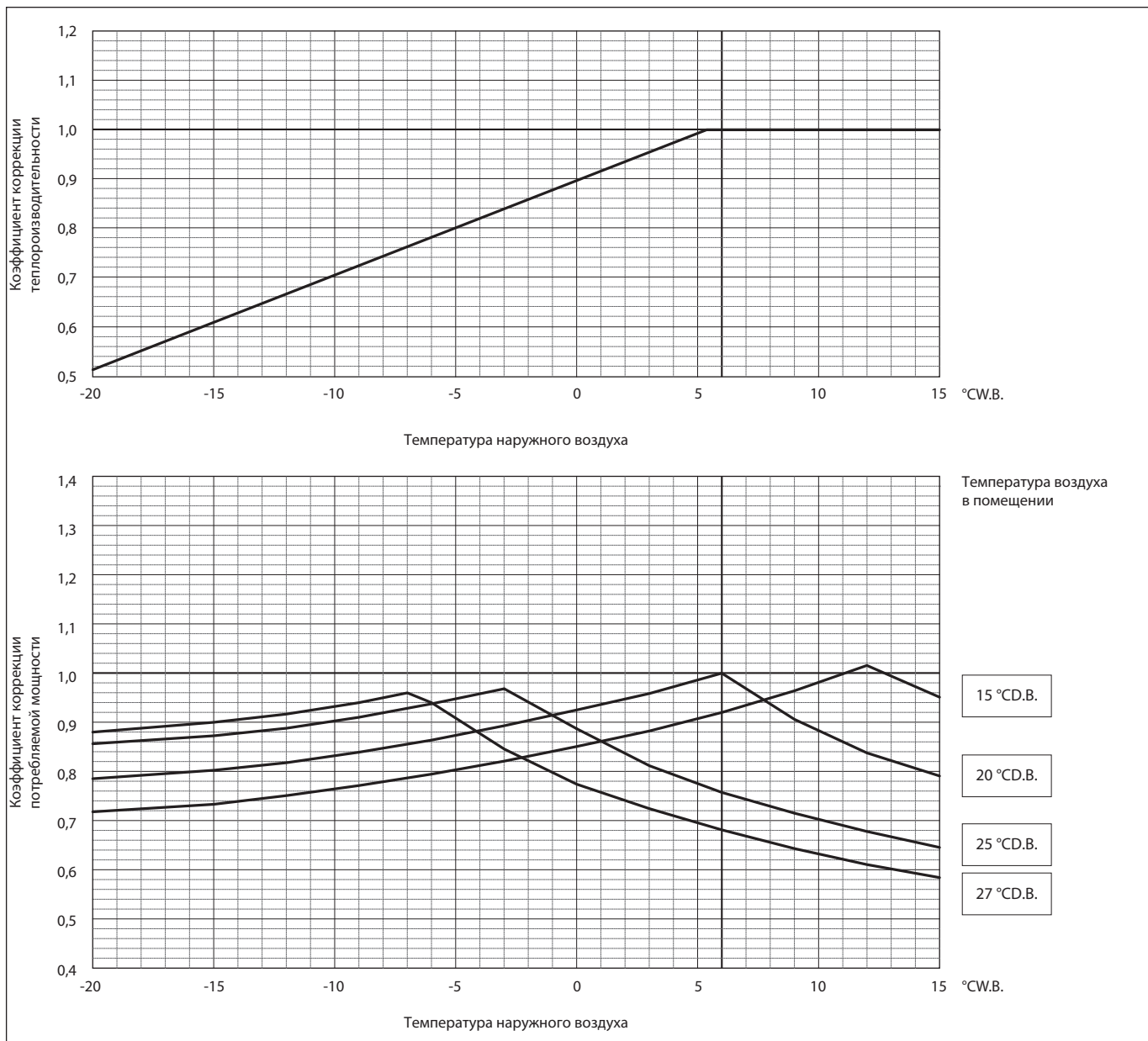

Наружные блоки

2. Коррекция по суммарной производительности внутренних блоков

Производительность систем HYBRID CITY MULTI и потребляемая мощность зависят от суммы индексов подключенных внутренних блоков (суммарной производительности). С помощью указанных ниже коэффициентов рассчитывается скорректированная производительность.

PURY-P200YNW-A1		
Номинальная холодопроизводительность	кВт	22,4
	БТЕ/час	76 400
Потребляемая мощность	кВт	7,00

PURY-P200YNW-A1		
Номинальная теплопроизводительность	кВт	25,0
	БТЕ/час	85 300
Потребляемая мощность	кВт	7,08

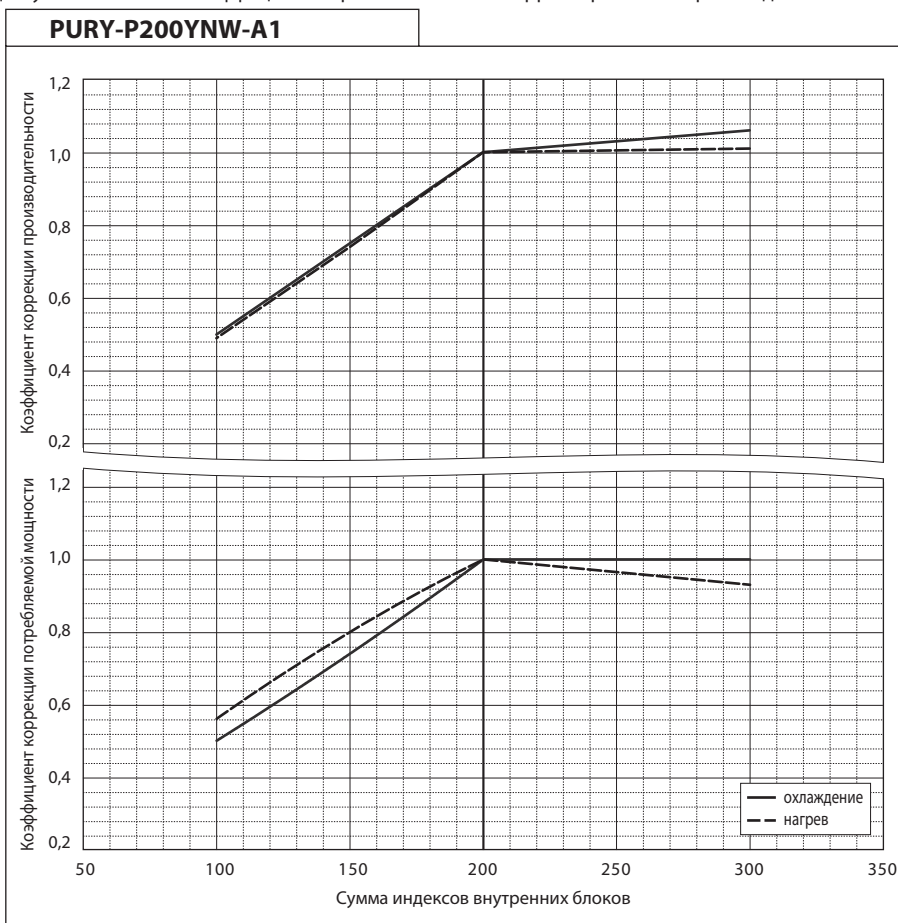

PURY-P250YNW-A1		
Номинальная холодопроизводительность	кВт	28,0
	БТЕ/час	95 500
Потребляемая мощность	кВт	9,92

PURY-P250YNW-A1		
Номинальная теплопроизводительность	кВт	31,5
	БТЕ/час	107 500
Потребляемая мощность	кВт	8,77

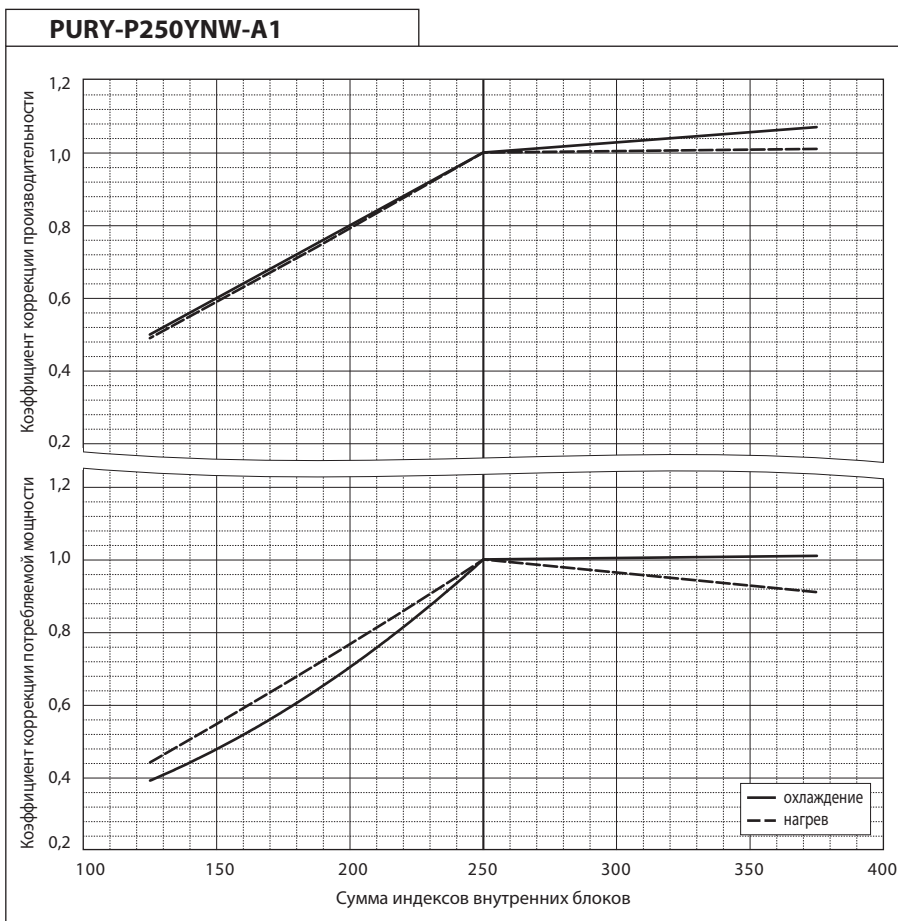

Наружные блоки

PURY-P300YNW-A1		
Номинальная холодопроизводительность	кВт	33,5
	БТЕ/час	114 300
Потребляемая мощность	кВт	13,34

PURY-P300YNW-A1		
Номинальная теплопроизводительность	кВт	37,5
	БТЕ/час	128 000
Потребляемая мощность	кВт	12,71

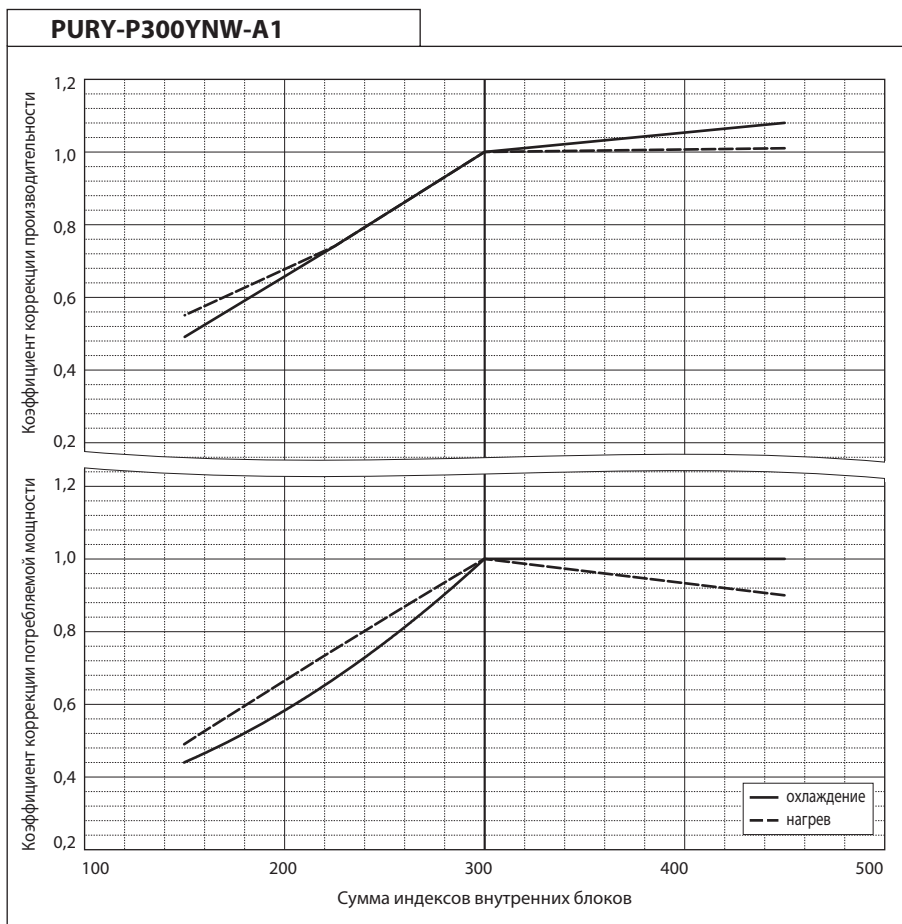

PURY-P350YNW-A1		
Номинальная холодопроизводительность	кВт	40,0
	БТЕ/час	136 500
Потребляемая мощность	кВт	17,93

PURY-P350YNW-A1		
Номинальная теплопроизводительность	кВт	45,0
	БТЕ/час	153 500
Потребляемая мощность	кВт	15,51

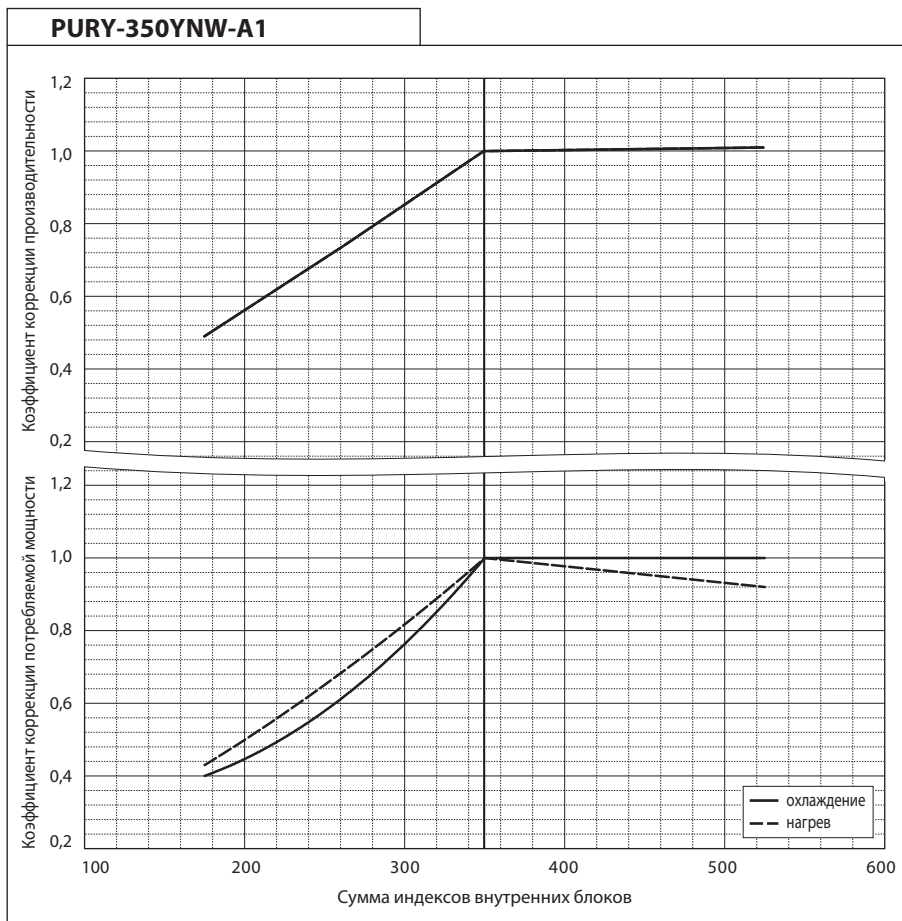

PURY-P400YNW-A1		
Номинальная холодопроизводительность	кВт	45,0
	БТЕ/час	153 500
Потребляемая мощность	кВт	16,65

PURY-P400YNW-A1		
Номинальная теплопроизводительность	кВт	45,0
	БТЕ/час	153 500
Потребляемая мощность	кВт	13,39

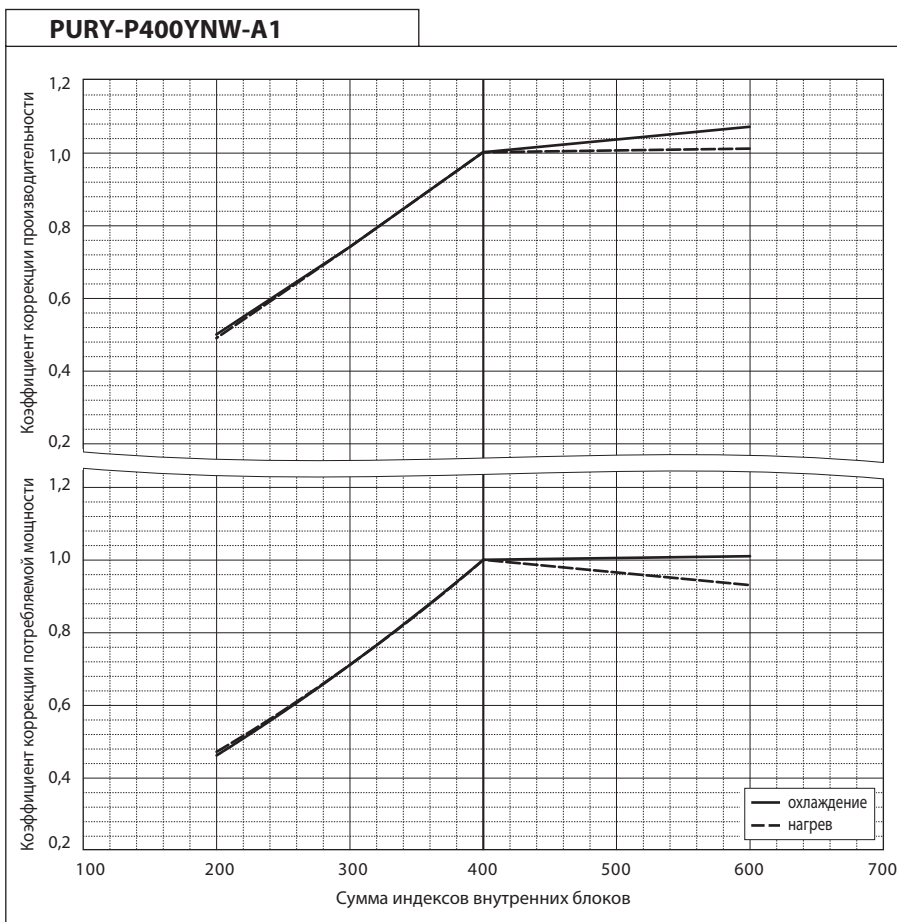

PURY-P450YNW-A1		
Номинальная холодопроизводительность	кВт	50,0
	БТЕ/час	170 600
Потребляемая мощность	кВт	17,92

PURY-P450YNW-A1		
Номинальная теплопроизводительность	кВт	56,0
	БТЕ/час	191 100
Потребляемая мощность	кВт	17,39

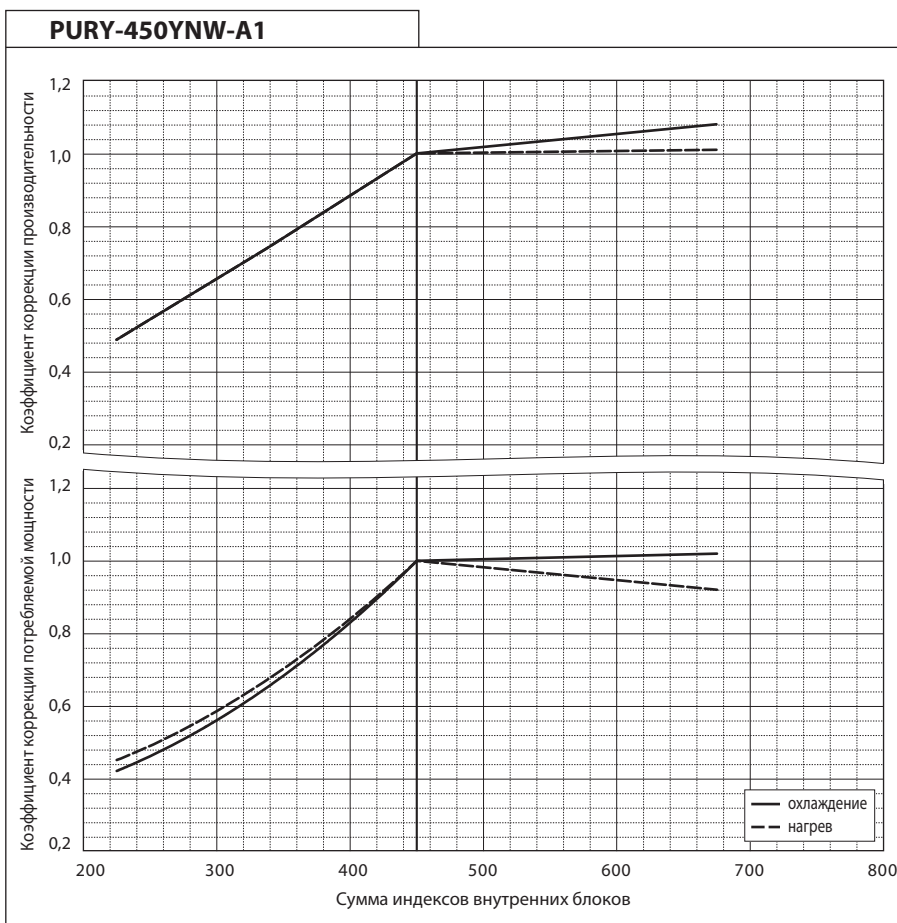

Наружные блоки

PURY-P500YNW-A1		
Номинальная холодопроизводительность	кВт	56,0
	БТЕ/час	191 100
Потребляемая мощность	кВт	22,67

PURY-P500YNW-A1		
Номинальная теплопроизводительность	кВт	58,0
	БТЕ/час	197 900
Потребляемая мощность	кВт	17,53

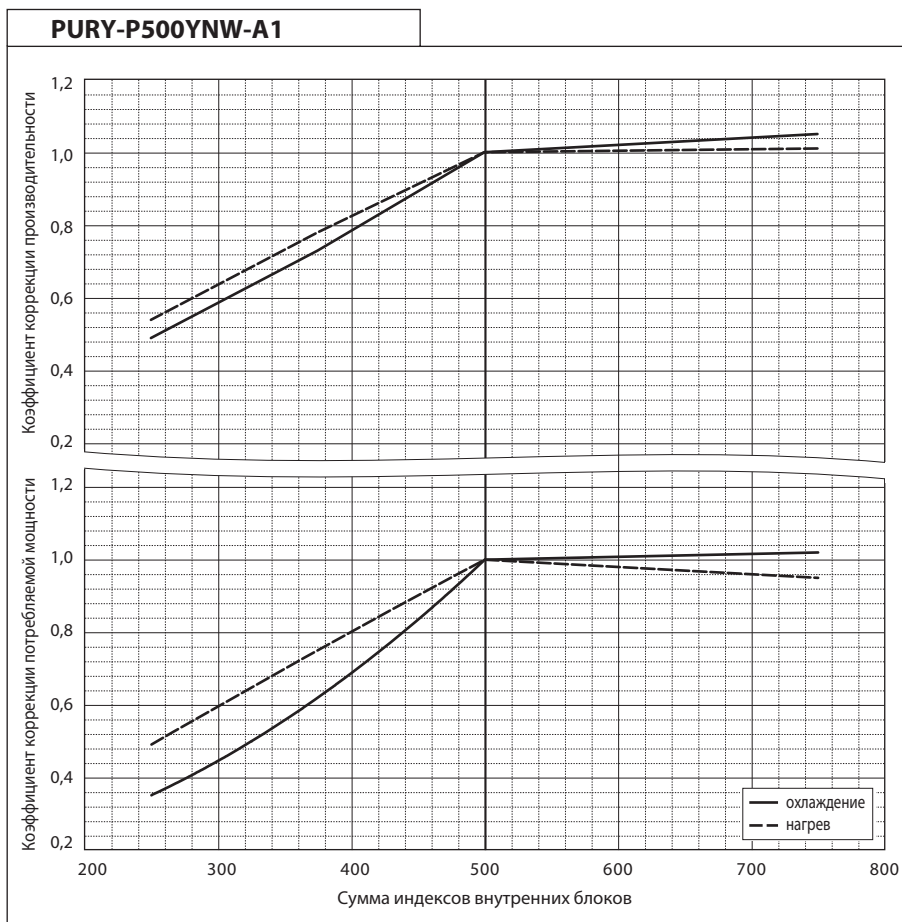

3. Коррекция по длине трубопроводов

При увеличении длины трубопроводов производительность охлаждения/нагрева системы будет уменьшаться. Фактическая производительность зависит от эквивалентной длины трубопроводов, рассчитанная согласно разделов 3-1 и 3-2. В разделе 3-3 приведены формулы для расчета эквивалентной длины. Трубопровод хладагента и трубопровод воды имеют различные коэффициенты корректировки.

3-1. Коррекция холодопроизводительности

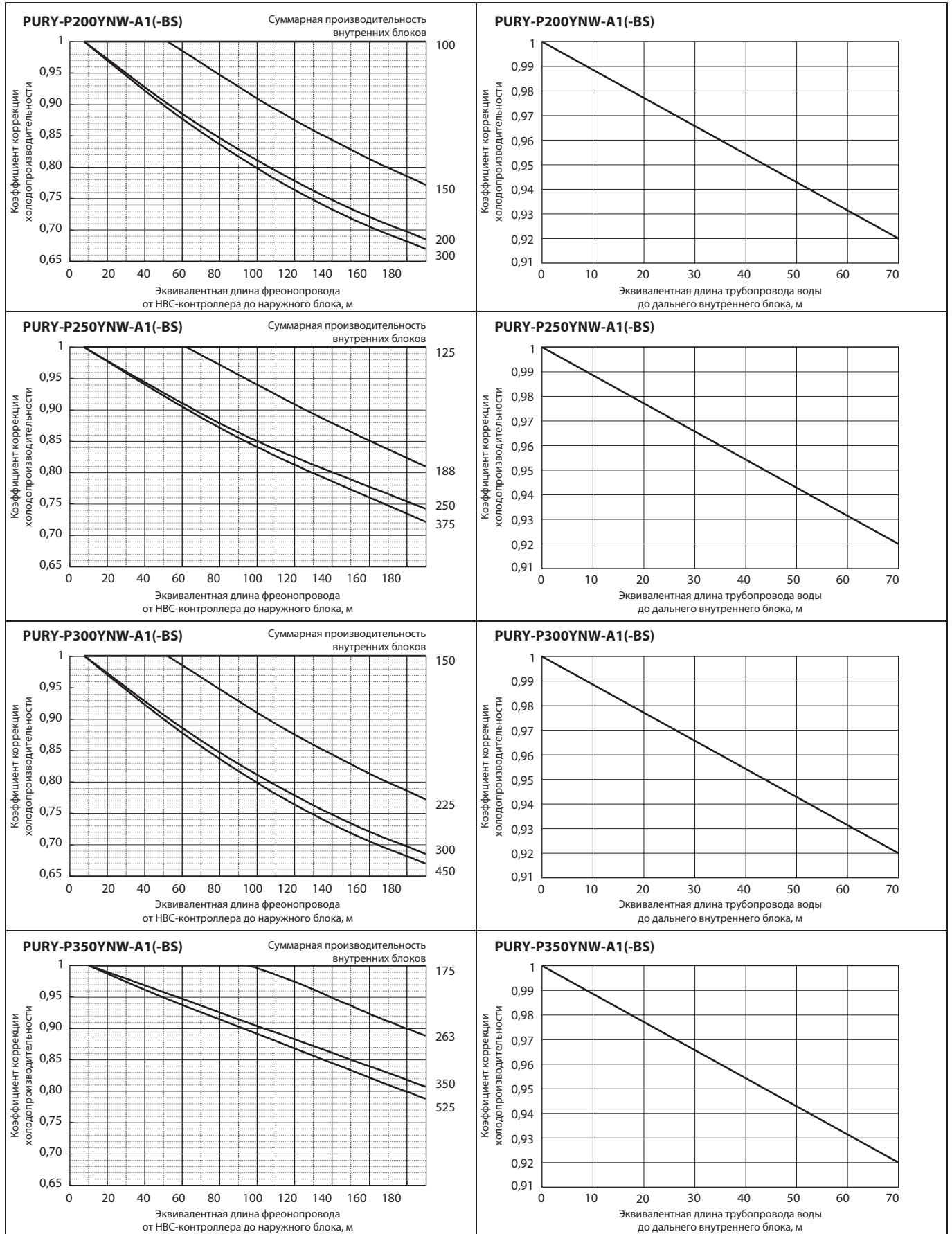

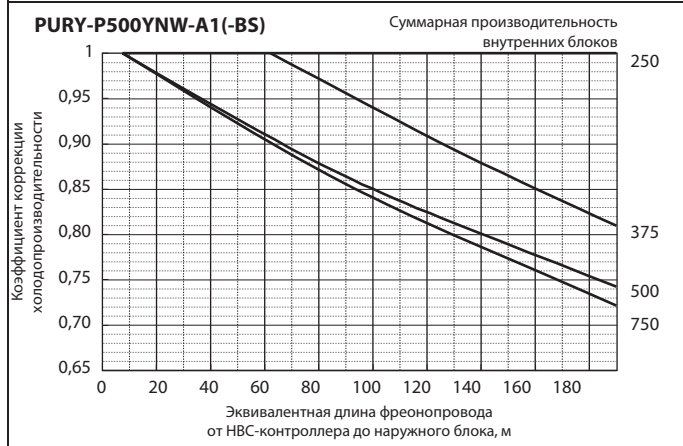
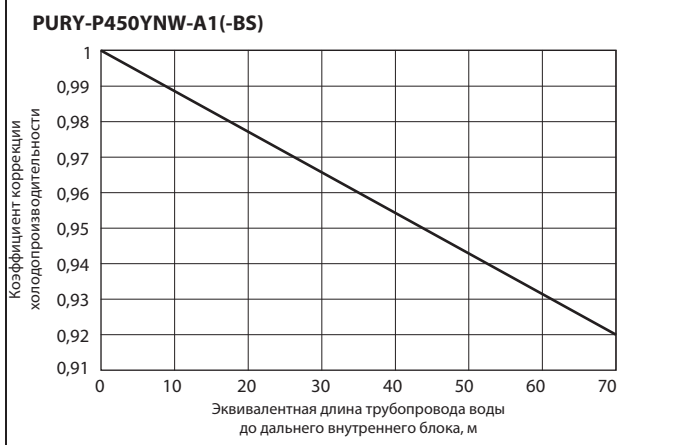
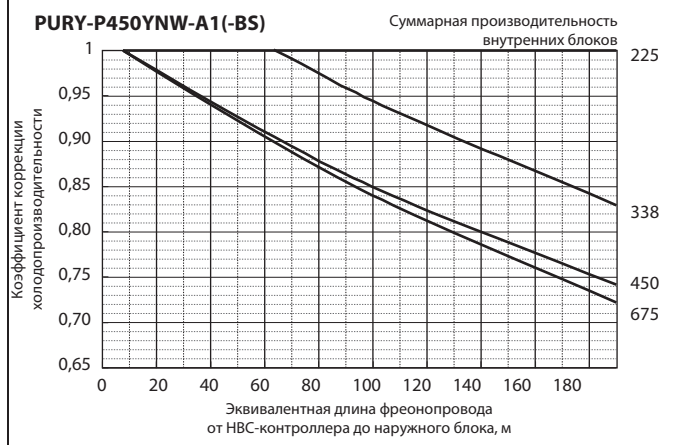
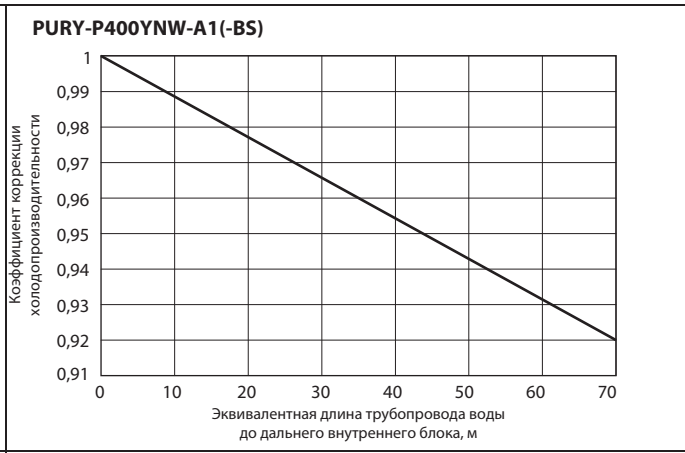

3-2. Коррекция теплопроизводительности

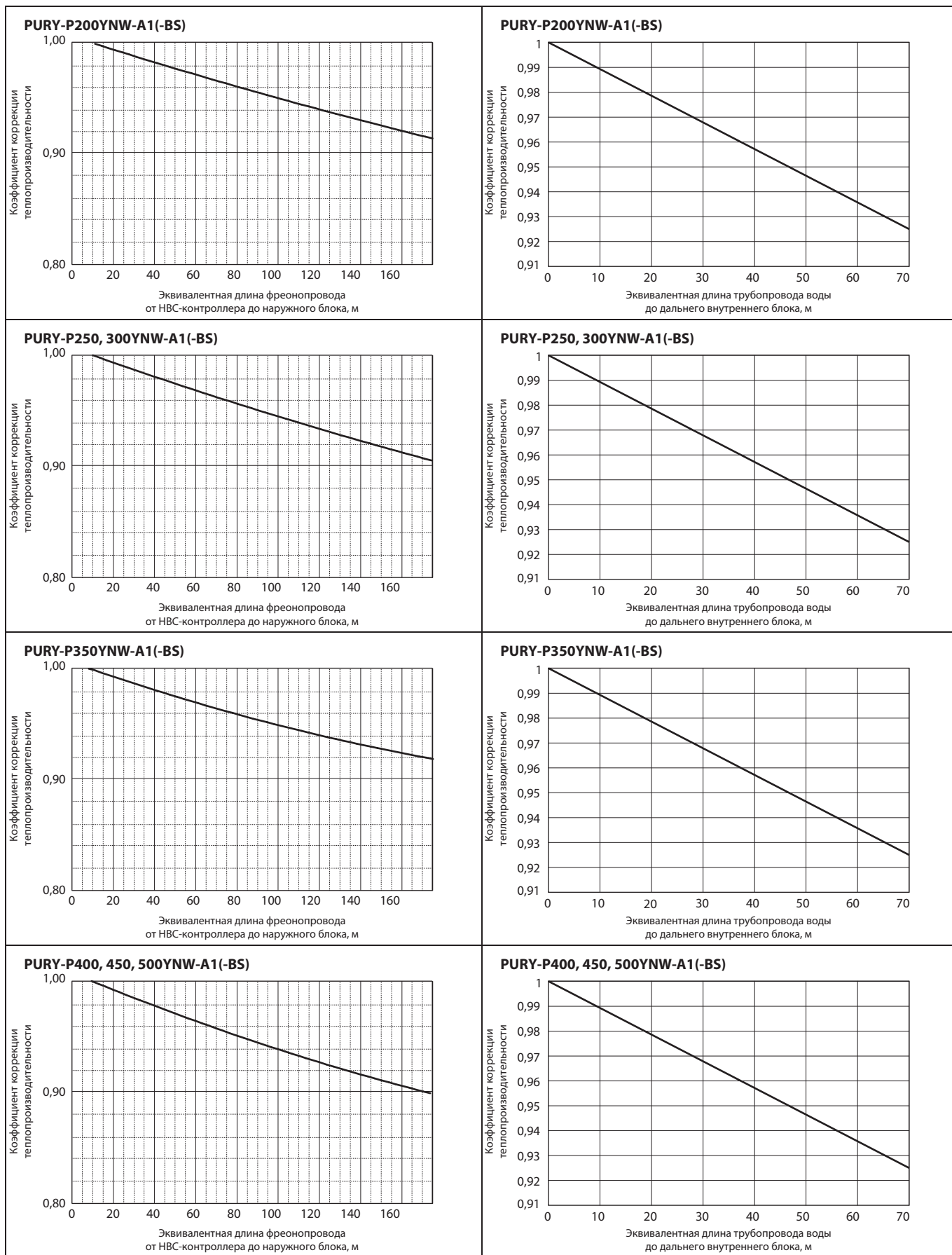

3-3. Вычисление эквивалентной длины трубопровода**Фреоновый трубопровод:****1. PURY-P200YNW(-BS)**

Эквивалентная длина = (Фактическая длина от НВС-контроллера до наружного блока) + (0,35 × количество поворотов фреоновый трубопровода), м

2. PURY-P250, 300YNW(-BS)

Эквивалентная длина = (Фактическая длина от НВС-контроллера до наружного блока) + (0,42 × количество поворотов фреоновый трубопровода), м

3. PURY-P350YNW(-BS)

Эквивалентная длина = (Фактическая длина от НВС-контроллера до наружного блока) + (0,47 × количество поворотов фреоновый трубопровода), м

4. PURY-P400, 450, 500YNW(-BS)

Эквивалентная длина = (Фактическая длина от НВС-контроллера до наружного блока) + (0,50 × количество поворотов фреоновый трубопровода), м

Трубопровод воды:

Эквивалентная длина = (Фактическая длина до дальнего внутреннего блока) + (0,55 × количество поворотов трубопровода), м

4. Коррекция, связанная с режимом оттаивания

В режиме нагрева производительность систем HYBRID CITY MULTI может быть уменьшена из-за обмерзания теплообменника наружного блока и работы в режиме автоматического оттаивания. Фактическое значение теплопроизводительности определяется исходя из номинального значения и коэффициентов коррекции приведенных в таблице ниже.

Таблица коэффициентов коррекции (по оттаиванию)

Температура наружного воздуха, °CWB	6	4	2	1	0	-2	-4	-6	-8	-10	-20
PURY-P200YNW-A1(-BS)	1,00	0,95	0,84	0,83	0,83	0,87	0,90	0,95	0,95	0,95	0,95
PURY-P250YNW-A1(-BS)	1,00	0,95	0,84	0,83	0,83	0,87	0,90	0,95	0,95	0,95	0,95
PURY-P300YNW-A1(-BS)	1,00	0,93	0,82	0,80	0,82	0,86	0,90	0,90	0,95	0,95	0,95
PURY-P350YNW-A1(-BS)	1,00	0,93	0,85	0,83	0,84	0,86	0,90	0,90	0,95	0,95	0,95
PURY-P400YNW-A1(-BS)	1,00	0,95	0,90	0,87	0,88	0,89	0,90	0,95	0,95	0,95	0,95
PURY-P450YNW-A1(-BS)	1,00	0,98	0,89	0,87	0,89	0,90	0,92	0,95	0,95	0,95	0,95
PURY-P500YNW-A1(-BS)	1,00	0,98	0,89	0,86	0,89	0,90	0,92	0,95	0,95	0,95	0,95

5. Коррекция по концентрации антифриза

Для предотвращения замерзания, в системах HYBRID CITY MULTI следует использовать раствор антифриза. Смотрите графики ниже для коррекции производительности и потребляемой мощности в зависимости от концентрации антифриза в растворе. В разделе 5-1 смотрите данные по концентрации антифриза, а в разделах 5-2 и 5-3 данные по коррекции производительности охлаждения/нагрева в зависимости от концентрации антифриза.

5-1. Концентрация антифриза в растворе

Используйте в качестве антифриза пропиленгликоль.

Смотрите график ниже для расчета концентрации антифриза, необходимой для предотвращения замерзания раствора.

В зависимости от концентрации антифриза необходимо установить DIP-переключатели SW5-4 и SW5-5 на HBC-контроллере.

Смотрите настройки в таблице А.



Таблица А

Концентрация антифриза, %	0...29	30...49	50...59	60...70	
SW5-4	OFF	OFF	ON	ON	
SW5-5	OFF	ON	OFF	ON	
7-сегментный индикатор	LD2	OFF	OFF	1	1
	LD3	OFF	1	OFF	1

5-2. Коррекция холодопроизводительности по концентрации антифриза

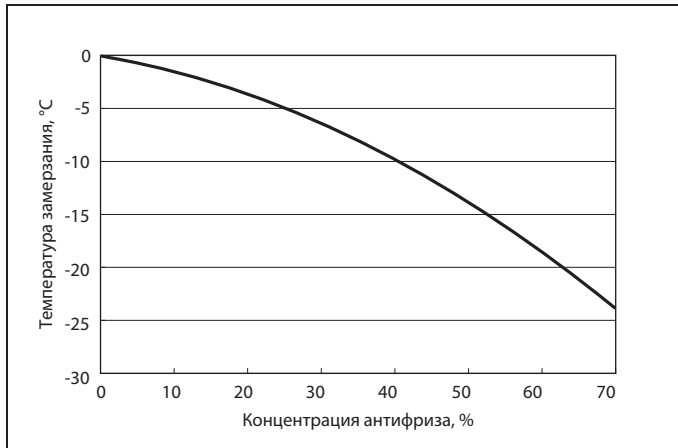
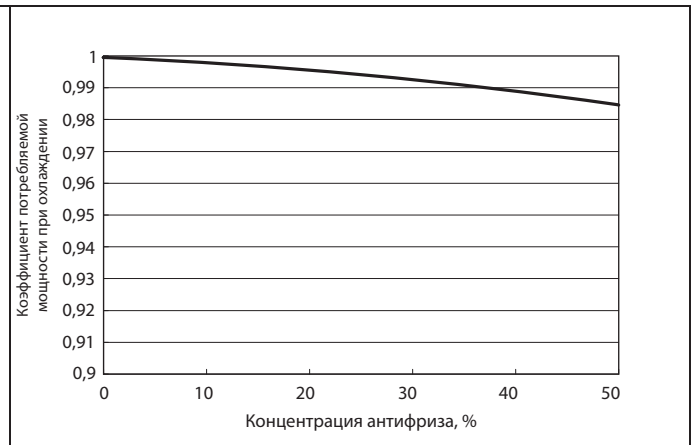
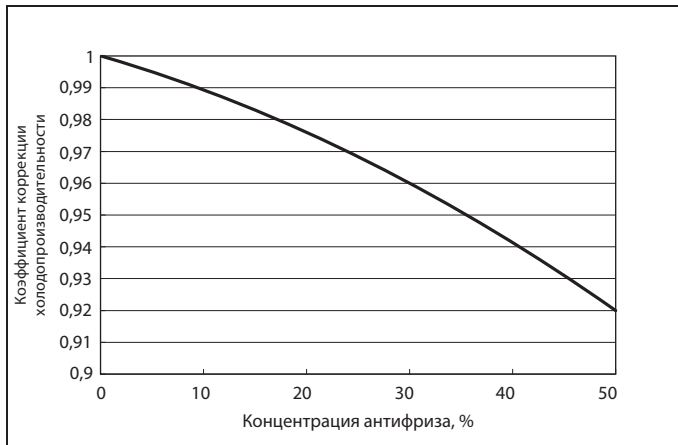

5-3. Коррекция теплопроизводительности по концентрации антифриза

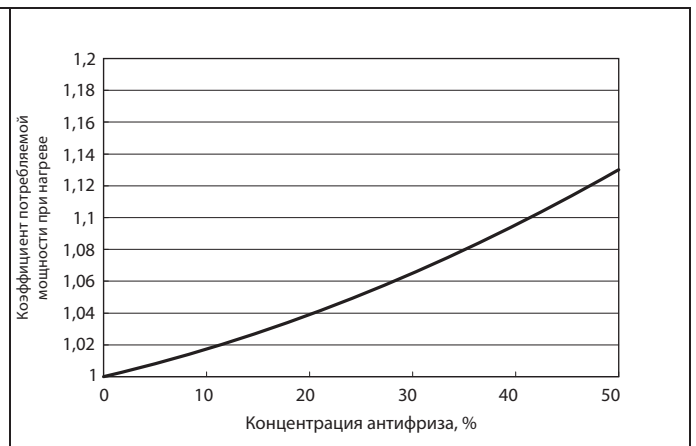
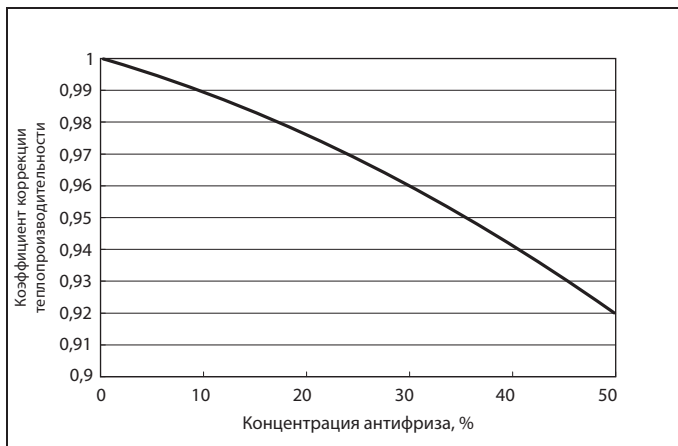

Защитные решетки

PAC-FG01S-E

Боковые решетки для S и L модулей (в комплекте 2 шт.)

• Левая сторона блока

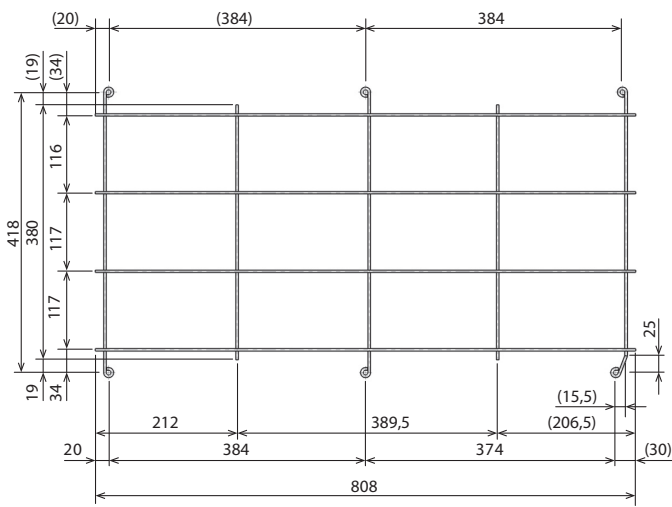

• Правая сторона блока

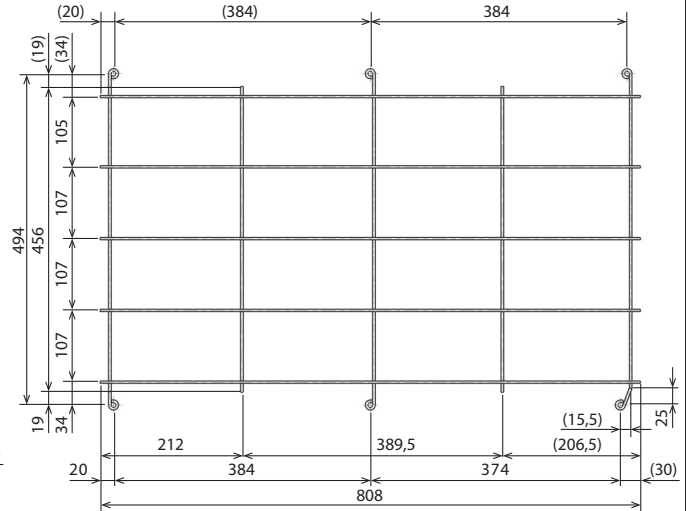

Ед. измерения: мм

PAC-FG02S-E

Боковые решетки для XL модулей (в комплекте 2 шт.)

• Левая сторона блока

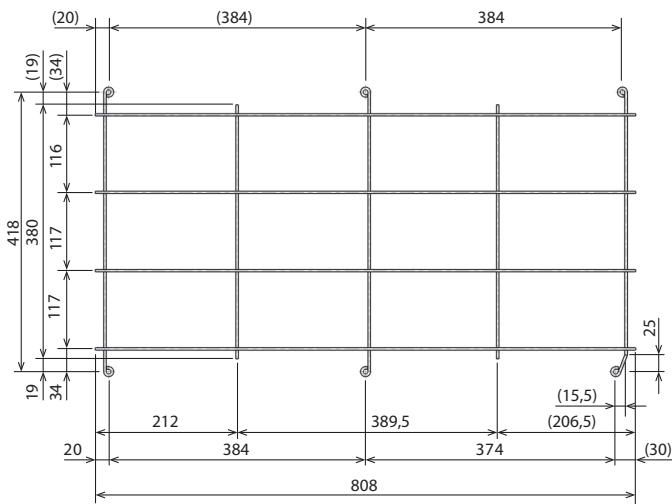

• Правая сторона блока

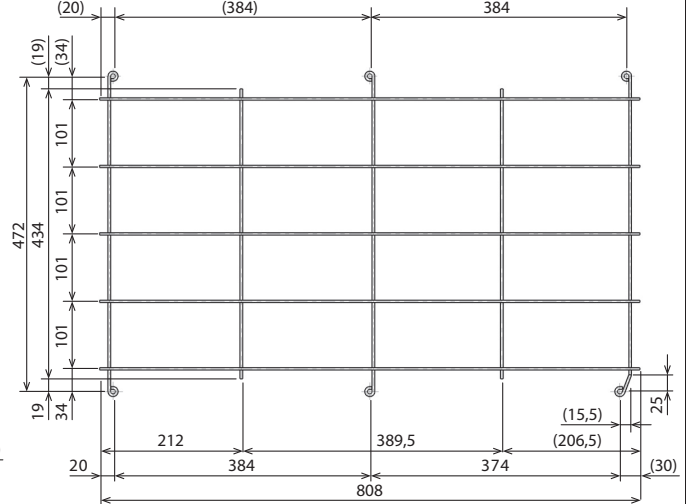

Ед. измерения: мм

PAC-FG01B-E

Задняя решетка для S модуля

• Задняя сторона блока

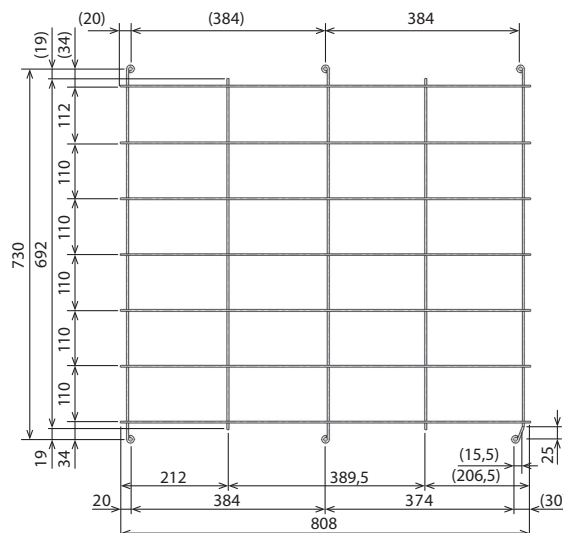

Ед. измерения: мм

PAC-FG02B-E

Задняя решетка для L модуля (в комплекте 2 шт.)

• Задняя сторона блока (слева)

Ед. измерения: мм

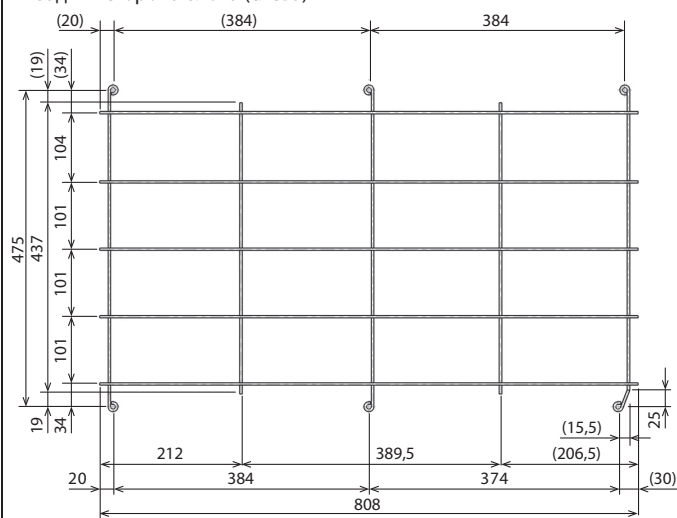

• Задняя сторона блока (справа)

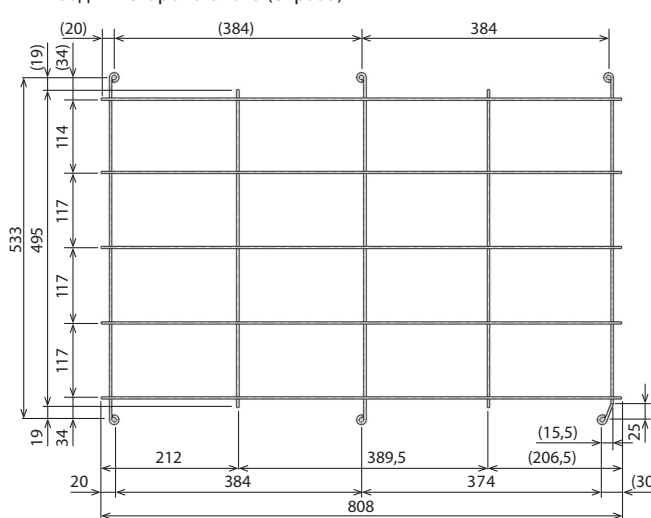

PAC-FG03B-E

Задняя решетка для XL модуля (в комплекте 2 шт. одного типа)

• Задняя сторона блока

Ед. измерения: мм

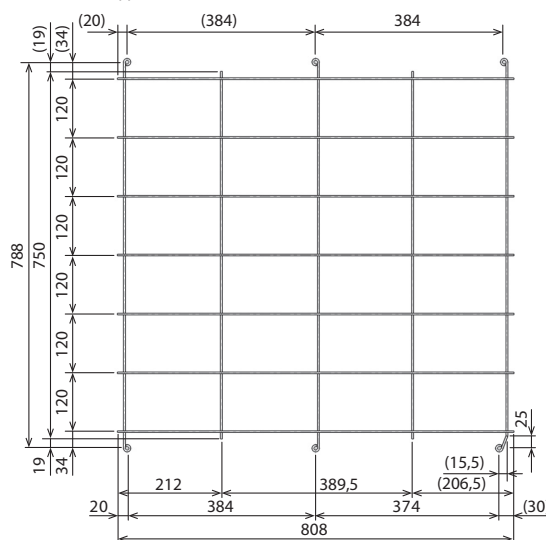

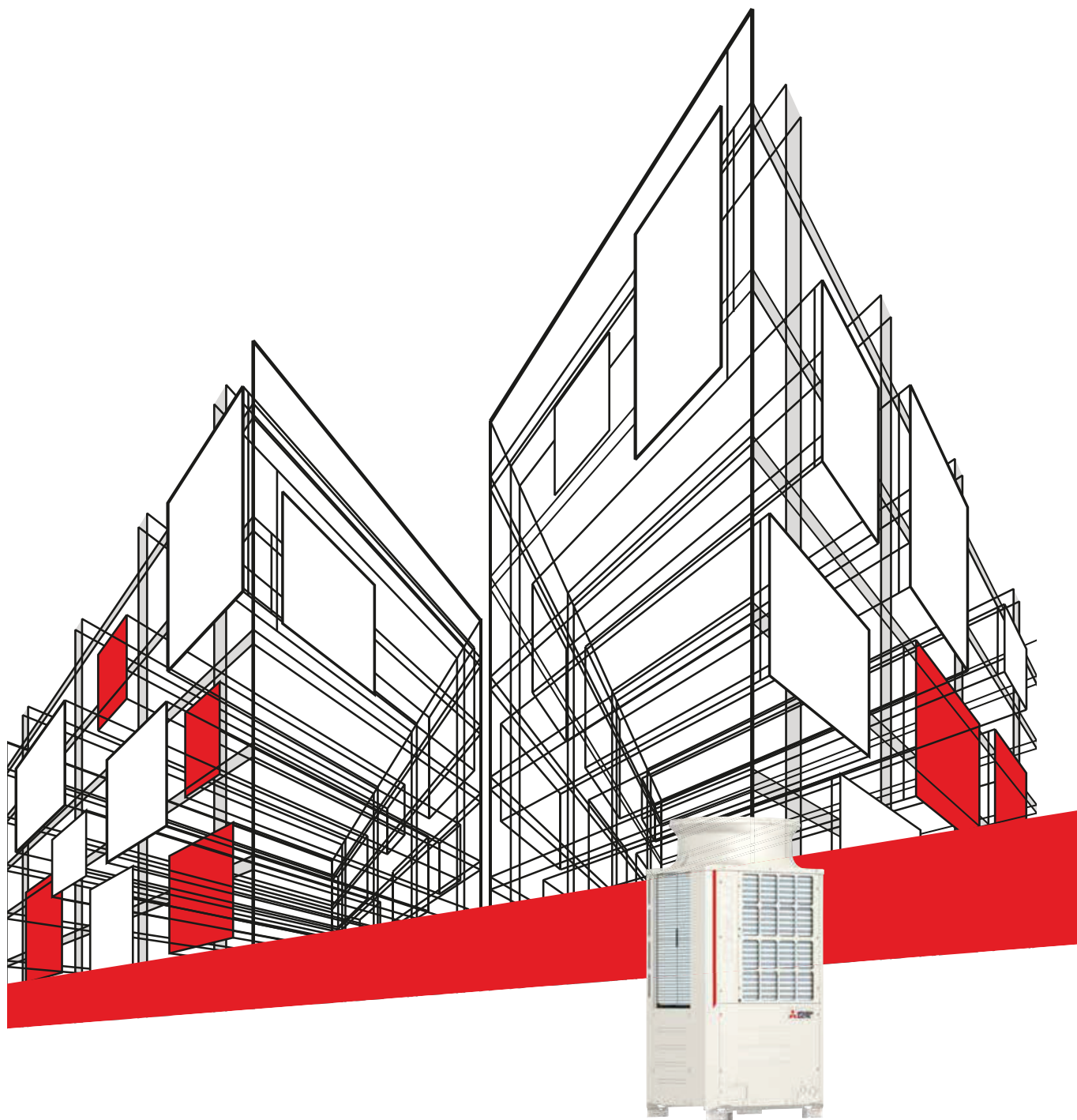

























Содержание раздела

Проектирование систем Hybrid City Multi

1. Установка адресов в линии связи M-NET	229
2. Проектирование трубопроводов	230
3. Расчет дозаправки хладагента	240
4. Меры при утечке хладагента	241

Прочие рекомендации по проектированию см. в книге «Методические указания по проектированию мультизональных VRF-систем».

Правила присвоения адресов

Устройство	Допустимые адреса	Пример	Примечания			
Внутренний блок	01 ~ 50	 	Используйте самый последний адрес в данной группе внутренних блоков.			
Наружный блок	51 ~ 99, 100 (Прим. 1)	 	Установите наименьший адрес внутреннего блока в данном холодильном контуре +50. Установите последовательные адреса для наружных блоков в данном холодильном контуре. Блоки OC, OS1 и OS2 определяются автоматически (Примечание 2). * Если два адреса совпадают, установите один из них в диапазоне 51~99. * При установке адреса в диапазоне 01~50 блоку будет автоматически присвоен адрес «100».			
НВС-контроллер	52 ~ 99, 100	 	Установите наименьший адрес внутреннего блока подключенного к НВС-контроллеру +50. * Если два адреса совпадают, установите один из них в диапазоне 51~99. * При установке адреса в диапазоне 01~50 блоку будет автоматически присвоен адрес «100».			
Локальный пульт	ME-пульт управления (главный)	1 Фиксировано	 	Установите наименьший адрес внутреннего блока в данной группе +100. * Значение «1» в разряде сотен фиксировано.		
	ME-пульт управления (дополнительный)	1 Фиксировано	 	Установите адрес главного пульта управления +50. * Значение автоматически становится «200» при установке адреса «00».		
Системный пульт управления	Пульт управления ВКЛ/ОТКЛ.	201 ~ 250	  	Установите адрес группы с наименьшим адресом, управляемой данным контроллером + 200. * Адрес группы с наименьшим адресом, управляемой данным контроллером, может быть изменен.		
	AE-200E/AE-50E AG-150A EW-50E AT-50B	000, 201 ~ 250	0,2 100	0~5 10	0~9 1	Адрес пульта AT-50B не может быть установлен «000».
	PAC-YG50ECA	000, 201 ~ 250	0,2 100	0~5 10	0~9 1	Настройки выполняются в режиме конфигурирования пульта AG-150A.
	VAC-HD150	000, 201 ~ 250	0,2 100	0~5 10	0~9 1	Настройки выполняются в режиме конфигурирования пульта VAC-HD150.
	LMAP04-E	201 ~ 250	2 Фиксировано	 		
PI, AI, DIDO контроллер	PAC-YG60MCA	01 ~ 50	 			
	PAC-YG63MCA	01 ~ 50	 			
	PAC-YG66DCA	01 ~ 50	 			
Лосней, вентустановка	01 ~ 50	 	После настройки адресов всех внутренних блоков, назначьте произвольный адрес.			
PAC-IF01ANC	201 ~ 250	2 Фиксировано	 			

Примечания:

- Если требуется задать адрес устройства «100», то установите переключатели в положение «50».
- Наружные блоки OC, OS1 и OS2, включенные в общий холодильный контур, определяются автоматически. Блоки располагаются в порядке уменьшения их производительности. Блоки одинаковой производительности располагаются в порядке возрастания адресов.

1. Общие требования и ограничения

1-1. Материал труб для хладагента R410A

Трубы для фреоновых систем City Multi изготавливают из меди, раскисленной фосфором. Используются трубы трех типов:

- А) Типа М: мягкие медные трубы (из отожженной меди). Они легко гнутся руками.
- Б) Типа П: полутвердые медные трубы (прямолинейные участки труб). Тверже, чем трубы типа-О при одинаковой толщине стенки.
- В) Типа Т: твердые медные трубы. Немного тверже труб типа П, также используются для прямолинейных участков.

Максимальное давление хладагента R410A составляет 4,30 МПа. Фреоновые трубы должны обеспечивать безопасную работу системы при максимальном давлении. MITSUBISHI ELECTRIC рекомендует использовать трубы, параметры которых приведены в таблице 4-1. Но региональные технические требования имеют более высокий приоритет.

В данных системах запрещается использовать трубы с толщиной стенки 0,7 мм и менее.

Таблица 4-1. Параметры медных труб для систем Сити Мульти (хладагент R410A).

Размер (мм)	Размер (дюйм)	Толщина стенки (мм)	Тип труб
ø 6,35	ø 1/4"	0,8	М
ø 9,52	ø 3/8"	0,8	М
ø 12,7	ø 1/2"	0,8	М
ø 15,88	ø 5/8"	1,0	М
ø 19,05	ø 3/4"	1,2	М
ø 19,05	ø 3/4"	1,0	П или Т
ø 22,2	ø 7/8"	1,0	П или Т
ø 25,4	ø 1"	1,0	П или Т
ø 28,58	ø 1 1/8"	1,0	П или Т
ø 31,75	ø 1 1/4"	1,1	П или Т
ø 34,93	ø 1 3/8"	1,2	П или Т
ø 41,28	ø 1 5/8"	1,4	П или Т

* Для труб ø19,05 (3/4") для систем на фреоне R410A вы можете выбрать любой из вариантов.

* Толщина стенки указана в соответствии с японским стандартом и приведена здесь в качестве справочной информации. Используйте трубы, которые соответствуют требованиям государственного стандарта.

1-2. Фланцевые соединения

В связи со сравнительно высоким рабочим давлением фреона R410A относительно фреона R22 следует строго выполнять приведенные ниже требования к фланцевым соединениям для обеспечения их прочности.

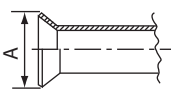
Вальцовка	Размер трубы, мм [дюйм]	A (R410A), мм	Гайка	Размер трубы, мм [дюйм]	B (R410A), мм
	ø6,35 [1/4"]	9,1		ø6,35 [1/4"]	17,0
	ø9,52 [3/8"]	13,2		ø9,52 [3/8"]	22,0
	ø12,70 [1/2"]	16,6		ø12,70 [1/2"]	26,0
	ø15,88 [5/8"]	19,7		ø15,88 [5/8"]	29,0
	ø19,05 [3/4"]	24,0		ø19,05 [3/4"]	36,0

2. Ограничения длины трубопроводов



Рис. 1

(Ед. измерения: м)

Трубопровод		Участки труб.	Значение
Длина	Между наружным блоком и HBC-контроллером (фреоновод)	A	≤ 110
	Трубопровод воды между внутренними блоками и HBC-контроллером	f + g	≤ 60
Перепад высот	Между HBC и наружными блоками	Наруж. блок выше HBC	H
		Наруж. блок ниже HBC	H'
Перепад высот	Между внутренними блоками и HBC	h1	≤ 15(10)*1
	Между внутренними блоками	h2	≤ 15(10)*1

*1. Значения в скобках () применимы в случае, если суммарная производительность внутренних блоков превышает 130 % производительности наружных блоков.

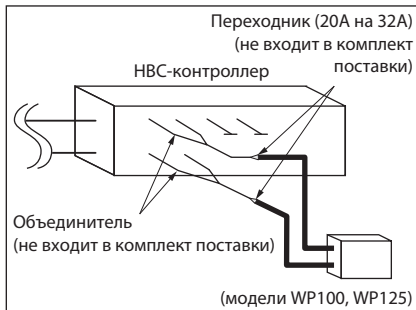
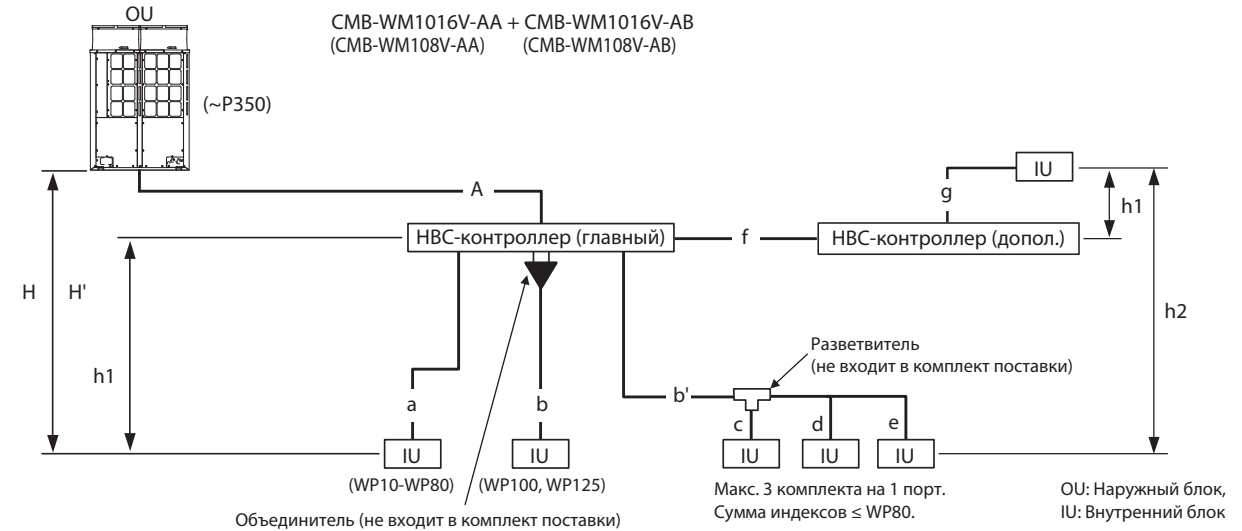
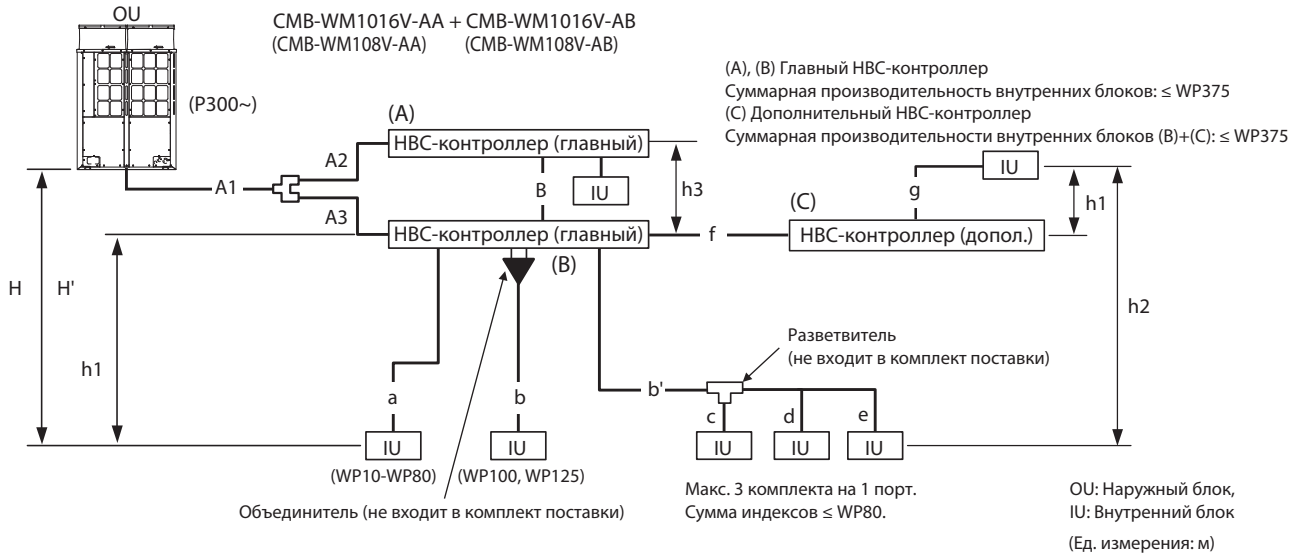

(Ед. измерения: м)

Трубопровод		Участки труб.	Значение
Длина	Между наружным блоком и HBC-контроллером (фреоновод)	A1 + A2 + A3	≤ 110
	Трубопровод воды между внутренними блоками и HBC-контроллером	f + g	≤ 60
	Между HBC-контроллерами	B	≤ 40
Перепад высот	Между HBC и наружными блоками	Наруж. блок выше HBC	H
		Наруж. блок ниже HBC	H'
Перепад высот	Между внутренними блоками и HBC	h1	≤ 15(10)*1
	Между внутренними блоками	h2	≤ 15(10)*1
	Между HBC-контроллерами	h3	≤ 15(10)*1

*1. Значения в скобках () применимы в случае, если суммарная производительность внутренних блоков превышает 130 % производительности наружных блоков.



Рис. 2

Примечания:**1. При подсоединении нескольких внутренних блоков к порту**

- Максимальный суммарный индекс производительности подсоединяемых внутренних блоков: WP80 или меньше.
- Максимальное количество подсоединяемых внутренних блоков: 3 блока
- Разветвители поставляются на месте монтажа.

Все внутренние блоки, подсоединенные к одному порту, должны быть в одной группе и работать одновременно при ВКЛ/ОТКЛ термостата. Для всех внутренних блоков в группе, температура в помещении должна контролироваться с помощью подключенного пульта управления.

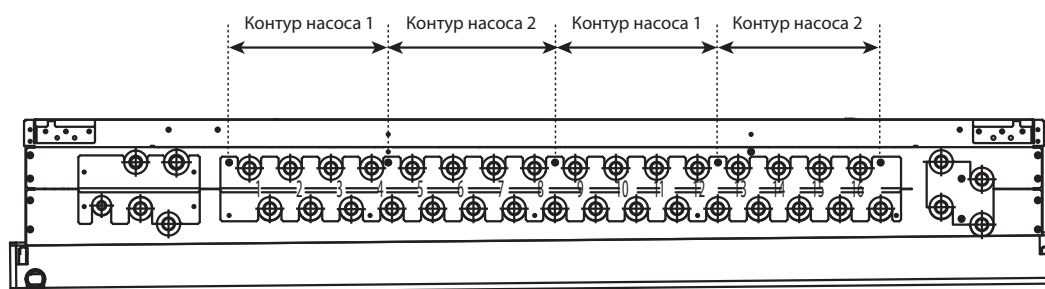
- При подсоединении внутреннего блока типоразмера WP71~125 к НВС-контроллеру, водопроводы, соединяющие блок с одним комплектом портов НВС-контроллера, не могут быть разветвлены для соединения с дополнительными внутренними блоками.
- При подсоединении нескольких внутренних блоков, включая блок WP63, к одному комплекту портов НВС-контроллера, используйте трубу размером 32А на участках, обозначенном как «b» и «с», и соедините блок WP63 с водопроводом, обозначенном на рисунке как «с». К разветвителю, к которому подсоединен WP63, можно подсоединить блок WP10 или WP15.

2. Подсоединение внутренних блоков WP100 или 125 к НВС-контроллеру

- При подсоединении внутренних блоков WP100 или 125 к НВС-контррллеру, подсоедините каждый блок к двум комплектам двух портов НВС-контроллера, используя два объединителя (Y-соединение) (см. рис. 1).
- Подсоедините переходник (20А-32А) к объединенной стороне каждого объединителя (см. рис. 1).
- При подсоединении объединителей к портам НВС-контроллера, разветвленная сторона объединителя не может быть соединена с комбинациями портов «4 и 5», «8 и 9» или «12 и 13» (см. рис. 2).
- При подсоединении внутренних блоков типоразмеров WP100 или 125 к НВС-контроллеру, водопроводы, соединяющие блок с одним комплектом портов НВС-контроллера, не могут быть разветвлены для соединения с дополнительными блоками.

3. Максимальная производительность внутренних блоков, подсоединяемых к НВС-контроллеру.

- НВС-контроллер оснащен двумя насосами. Каждый насос может обеспечить производительность внутренних блоков равную индексу производительности P175.

Убедитесь, что суммарная производительность внутренних блоков подсоединяемых к портам «с 1 по 4 и с 9 по 12» или «с 5 по 8 и с 13 по 16» не превышает P175 (см. рис. 2).

3. Диаметры труб хладагента и воды

1) Трубопроводы хладагента между наружным блоком и НВС-контроллером (участки А, А1, А2 и А3)

При использовании одного НВС-контроллера

Модель блока	Модель	НВС-КОНТРОЛЛЕР	
		Сторона высокого давления	Сторона низкого давления
Наружный блок PURY-P200 PURY-P250 PURY-P300 PURY-P350	(НВС-КОНТРОЛЛЕР) СМВ-WM108V-AA СМВ-WM1016V-AA (*1)	ø15,88 (пайка)	ø19,05 (пайка)
		ø19,05 (пайка)	ø22,2 (пайка)
		ø19,05 (пайка)	ø22,2 (пайка)
		ø19,05 (пайка)	ø28,58 (пайка)

При использовании двух НВС-контроллеров

Модель блока	Модель	НВС-КОНТРОЛЛЕР			
		Между наружным блоком и разветвителем		Между разветвителем и НВС-контроллером	
		Сторона высокого давления	Сторона низкого давления	Сторона высокого давления	Сторона низкого давления
Наружный блок PURY-P300 PURY-P350 PURY-P400 PURY-P450 PURY-P500	(НВС-КОНТРОЛЛЕР) СМВ-WM108V-AA СМВ-WM1016V-AA (*1)	ø19,05 (пайка)	ø22,2 (пайка)	ø15,88 (пайка) для каждого НВС	ø19,05 (пайка) для каждого НВС
		ø19,05 (пайка)	ø28,58 (пайка)	ø15,88 (пайка) для каждого НВС	ø19,05 (пайка) для каждого НВС
		ø22,2 (пайка)	ø28,58 (пайка)	ø15,88 (пайка) для каждого НВС	ø19,05 (пайка) для каждого НВС
		ø22,2 (пайка)	ø28,58 (пайка)	ø19,05 (пайка) для каждого НВС	ø22,2 (пайка) для каждого НВС
		ø22,2 (пайка)	ø28,58 (пайка)	ø19,05 (пайка) для каждого НВС	ø22,2 (пайка) для каждого НВС

*1. Для наружных блоков PURY-P400YNW и выше требуется параллельное соединение с двумя главными НВС-контроллерами.

2) Трубопроводы воды между НВС-контроллером и внутренними блоками (участки а, b, c, d, e и g)

Внутренний блок	Диаметр трубопровода на входе	Диаметр трубопровода на выходе
WP10 - WP50	20A	20A
WP63 - WP125	32A	32A

* Диаметр портов НВС 20А.

Для подсоединения внутренних блоков WP63 - WP125 к портам НВС-контроллера необходимы переходники 20А - 32А.

3) Трубопроводы воды между НВС-контроллером и дополнительным НВС-контроллером

	Диаметр трубопровода на входе	Диаметр трубопровода на выходе
Холодная вода	20А	20А
Горячая вода	20А	20А

4) Трубопроводы хладагента между НВС-контроллером и НВС-контроллером

Ед. измерения: мм (дюйм)

ø15,88 (5/8") (пайка)

2. Подсоединения НВС-контроллера

1) Размеры труб, соединяемых с портами НВС-контроллера

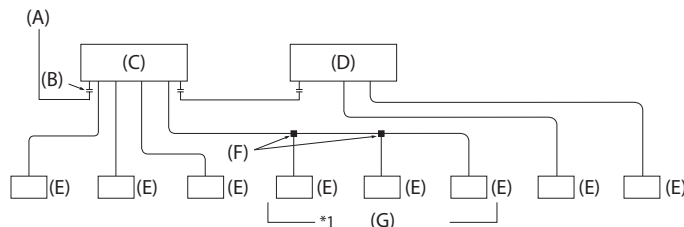

(А) К наружному блоку

(В) Соединение (пайка)

(С) Главный НВС-контроллер

(D) Дополнительный НВС-контроллер

(E) Внутренний блок

(F) Разветвитель (поставка на месте монтажа)

(G) До трех внутренних блоков на один порт. Суммарный индекс производительности WP80 или меньше (одинаково в режиме охлаждения/нагрева).

4. Монтаж дренажного трубопровода

4-1. Монтаж дренажного трубопровода

- Убедитесь, что дренажный трубопровод имеет уклон вниз (уклон более 1/100) в сторону слива. Если создать необходимый уклон не представляется возможным, используйте дренажный насос (опция).
- Убедитесь, что все горизонтальные участки дренажного трубопровода длиной более 20 м поддерживаются металлическими кронштейнами, для предотвращения их прогиба, деформации или вибрации.
- Подсоедините дренажный шланг, входящий в комплект поставки, к дренажному штуцеру блока. Используйте для дренажного трубопровода трубы из жесткого винилхлорида VP-25 (Ø32) ②. Закрепите поставляемый дренажный шланг на дренажном штуцере с помощью хомута, входящего в комплект поставки. (Не используйте для крепления какой-либо клейкий материал, так как при последующем обслуживании дренажный шланг необходимо снимать.)
- Не используйте какие либо сифоны (для предотвращения запаха) около дренажного штуцера.

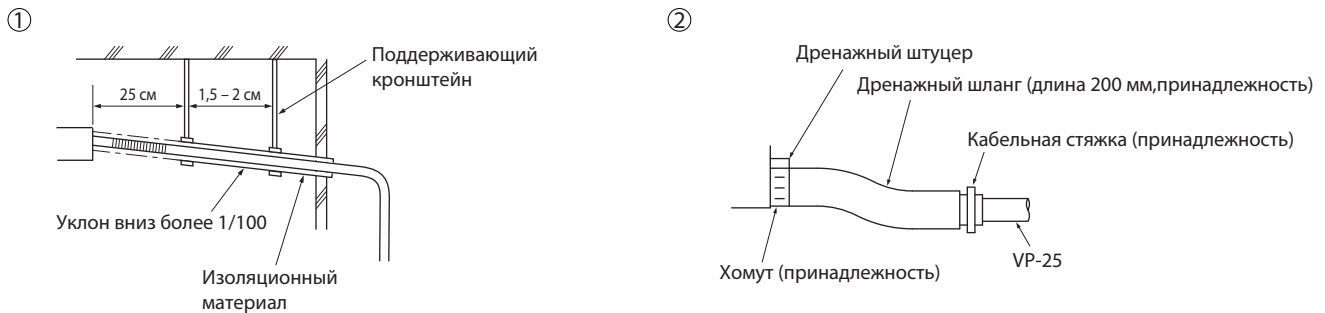

- Проложите трубопровод дренажного коллектора примерно на 10 см ниже дренажных штуцеров, с уклоном более 1/100 (3). Используйте для трубопровода дренажного коллектора трубу VP-30.
- Разместите конец дренажного трубопровода в месте, где отсутствует риск появления неприятных запахов.
- Не размещайте конец дренажного трубопровода в месте для слива воды, где возможно образование ионизированного газа.
- Дренажный трубопровод может быть установлен в любом направлении. Тем не менее, обязательно соблюдайте инструкции, приведенные выше.

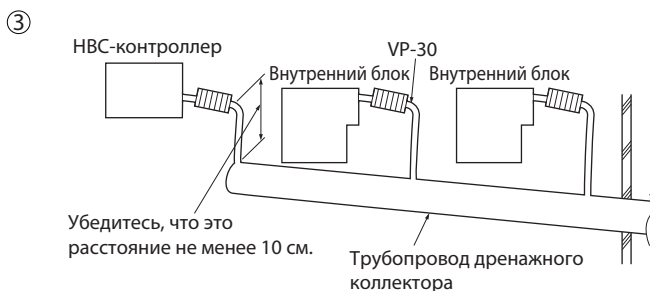

4-2. Проверка слива

После завершения монтажа дренажного трубопровода, откройте панель НВС-контроллера и проверьте слив, используя небольшое количество воды. Кроме этого, проверьте отсутствие утечек из соединений дренажного трубопровода.

4-3. Изоляция дренажного трубопровода

Обеспечьте достаточную изоляцию дренажных труб, как и для труб фреонопровода.

⚠ ВНИМАНИЕ

Обеспечьте термоизоляцию дренажного трубопровода для предотвращения образования конденсата. Без дренажного трубопровода из блоков может вытечь вода, что приведет к повреждению имущества.

5. Соединения водопровода

При монтаже водопровода соблюдайте следующие меры предосторожности.

5-1. Важные замечания по монтажу водопровода

- Расчетное давление контура воды НВС-контроллера 0,6 МПа.
- Используйте водопроводные трубы с расчетным давлением не менее 1,0 МПа.
- Про проведении проверки утечки воды, не допускайте превышения давления воды выше 0,3 МПа.
- Соедините водопроводную трубу каждого внутреннего блока с соответствующим портом НВС-контроллера. Неправильное соединение приведет к некорректной работе.
- Перечислите внутренние блоки на табличке наименований на НВС-контроллере, с указанием их адресов и номерами конечных соединений.
- Если количество внутренних блоков меньше, чем количество портов НВС-контроллера, неиспользуемые порты должны быть заглушены. Из незаглушенных портов будет вытекать вода.
- Используйте разводку трубопроводов с попутным движением воды, для обеспечения надлежащего гидравлического сопротивления трубопровода каждого блока.
- Обеспечьте соединения и клапаны на входе/выходе каждого блока, для облегчения обслуживания, проверки и замены.
- Смонтируйте на водопроводе воздухоотводчик. После заполнения водопровода водой, выпустите лишний воздух.
- Закрепите водопровод поддерживающими металлическими кронштейнами, расположив их в местах, предотвращающих трубы от поломки или прогиба.
- Не перепутайте трубопроводы входа и выхода воды. (На пульте управления отобразится код ошибки 5102, при выполнении тестового запуска с неправильно соединенными трубопроводами воды (вход соединен с выходом и наоборот.)
- НВС-контроллер не оснащен нагревателем для предотвращения замерзания водопровода. Если система отключена на длительный период в условиях низкой окружающей температуры, слейте воду.
- Неиспользуемые отверстия в корпусе НВС должны остаться закрытыми выбивными заглушками, а отверстия для трубопроводов хладагента и воды, кабелей питающей сети и передачи данных, загерметизированы герметиком.
- Смонтируйте водопровод таким образом, чтобы поддерживался расход воды.
- При монтаже резьбовых соединений, используйте уплотнительную ленту следующим образом.
 1. Оборачивайте соединение уплотнительной лентой по направлению резьбы (по часовой стрелке), не оборачивайте ленту по крайним виткам резьбы.
 2. Наклест ленты должен составлять от 2/3 до 3/4 ее ширины на каждом витке. Прижимайте ленту пальцами таким образом, чтобы она плотно прижималась к каждой нити резьбы.
 3. Не оборачивайте 1,5-2 крайних витка резьбы на конце трубы.
- При монтаже труб или фильтра, удерживайте трубу со стороны контроллера гаечным ключом. Затягивайте с усилием 40 Нм.
- В случае риска замерзания воды, примите соответствующие меры для предотвращения замерзания.
- При соединении труб контура воды НВС-коллектора с водопроводом системы на месте, перед соединением, нанесите жидкий герметизирующий материал для труб воды, поверх уплотнительной ленты.
- Для контура воды используйте медные или пластиковые трубы. Не используйте трубы из стали или нержавеющей стали. При соединении медных труб используйте метод пайки, защищающий трубы от окисления. Окисление трубопровода сокращает срок службы насоса.

Пример монтажа блока источника теплоты (подсоединение труб с левой стороны)

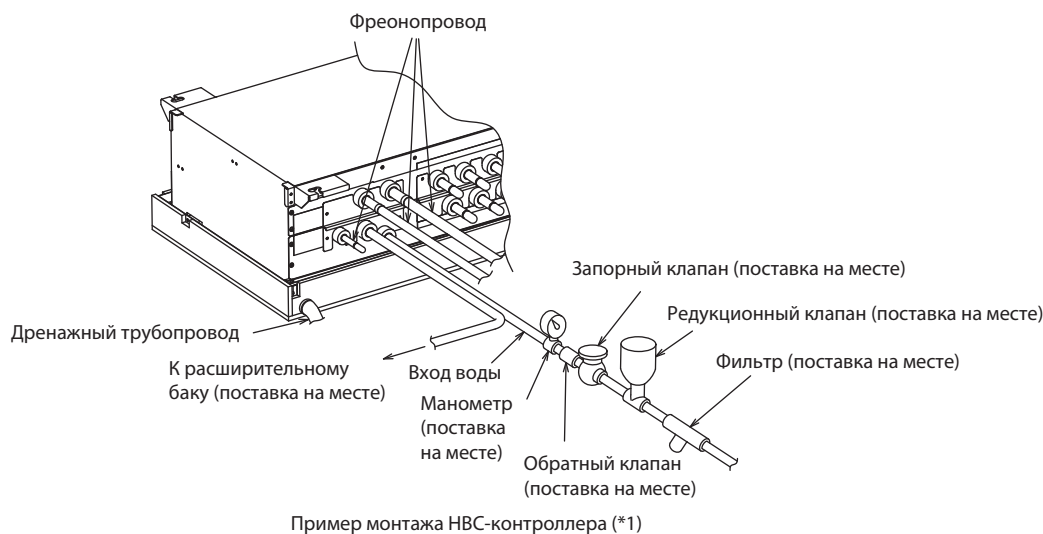

*1. Выполняйте соединения в соответствии с местными нормами и правилами.

- Обслуживание системы НВС-контроллера должно производиться не реже одного раза в год.

5-2. Изоляция труб контура воды

1. Подсоедините трубопроводы воды каждого внутреннего блока к соответствующим (правильным) номерам конечных соединений (патрубкам), как указано на секции соединений внутренних блоков каждого НВС-контроллера. При соединении с неправильными номерами, система не будет работать правильно.
2. Перечислите наименования моделей внутренних блоков на табличке наименований на блоке управления НВС-контроллера (в целях идентификации), а также номера конечных соединений (патрубков) и адрес НВС-контроллера, на табличке наименований на стороне внутреннего блока. Заглушите не используемые концевые соединения заглушками (поставка на месте, только из бронзы или латуни, устойчивой к вымыванию цинка (DZR)). Резиновые колпачки, закрывающие патрубки при поставке контроллера с завода, не защищают от утечки воды.
3. Выполните термоизоляцию всех соединений труб из термостойкого полиэтилена достаточной толщины, без зазоров между внутренним блоком и изоляцией труб. При недостаточной термоизоляции возможно образование конденсата. Особое внимание обратите на изоляционные работы в потолочном пленуме.

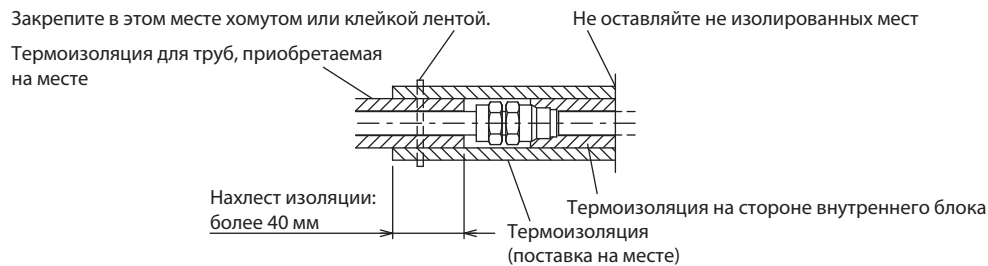

- Термоизоляция труб, выполняемая на месте монтажа, должна соответствовать следующим характеристикам.

НВС-контроллер - внутренний блок	20 мм или больше
-------------------------------------	------------------

- Эти характеристики действительны для медных труб водопровода. При использовании пластиковых труб, выберите толщину термоизоляции на основании параметров пластиковых труб.
- Для трубопроводов на верхних этажах зданий, в условиях высокой температуры и высокой влажности, может потребоваться термоизоляция большей толщины, чем указано в таблице выше.
- В случае требований клиента к характеристикам применяемых материалов, убедитесь, что они соответствуют таблице выше.

4. Расширительный бак

- Установите расширительный бак для размещения воды при увеличении ее объема.

Критерии выбора расширительного бака:

- Объем воды, содержащейся в НВС-контроллере, внутренних блоках и водопроводах.

Ед. измерения: л

Модель блока	Объем воды
CMB-WP108V-AA	10
CMB-WP1016V-AA	13
CMB-WP108V-AB	5
CMB-WP1016V-AB	9
PEFY-WP10VMS1-E	0,4
PEFY-WP15VMS1-E	0,7
PEFY-WP20VMS1-E	0,9
PEFY-WP25VMS1-E	
PEFY-WP32VMS1-E	1,0
PEFY-WP40VMS1-E	
PEFY-WP50VMS1-E	1,7
PEFY-WP20VMA-E	0,7
PEFY-WP25VMA-E	1,0
PEFY-WP32VMA-E	
PEFY-WP40VMA-E	1,8
PEFY-WP50VMA-E	
PEFY-WP63VMA-E	2,0
PEFY-WP71VMA-E	2,6
PEFY-WP80VMA-E	
PEFY-WP100VMA-E	3,0
PEFY-WP125VMA-E	
PLFY-WP32VBM-E	1,5
PLFY-WP40VBM-E	
PLFY-WP50VBM-E	
PFFY-WP20VLRMM-E	0,9
PFFY-WP25VLRMM-E	1,3
PFFY-WP32VLRMM-E	
PFFY-WP40VLRMM-E	1,5
PFFY-WP50VLRMM-E	

- Максимальная температура воды 60 °С.
- Минимальная температура воды 5 °С.
- Уставка давления предохранительного клапана контура 370 - 490 кПа.
- Напор циркуляционного насоса 0,24 МПа.

5. Герметизируйте водопровод, клапана и дренажный трубопровод. Герметизируйте водопровод на всем протяжении, включая концы труб, для предотвращения попадания конденсата в изолированный трубопровод.
6. Нанесите герметик вокруг концов термоизоляции, чтобы предотвратить попадание конденсата между трубопроводом и изоляцией.
7. Установите сливной клапан для возможности слива воды из блоков и водопровода.
8. Убедитесь, что в изоляции трубопровода нет зазоров. Изолируйте трубопровод непосредственно до блоков.
9. Убедитесь, что уклон трубопровода дренажного поддона такой, что вода может только сливаться из него.
10. Диаметры патрубков контура воды НВС-контроллера и диаметры труб.

	Диаметр патрубков		Диаметр труб	
	Вход воды	Выход воды	К блокам	От блоков
Внутренний блок (WP10-WP50)	Резьба Rc 3/4	Резьба Rc 3/4	Вн. Ø 20 мм	Вн. Ø 20 мм
Внутренний блок (WP63-WP125)	Резьба Rc 1-1/4	Резьба Rc 1-1/4	Вн. Ø 35 мм	Вн. Ø 35 мм

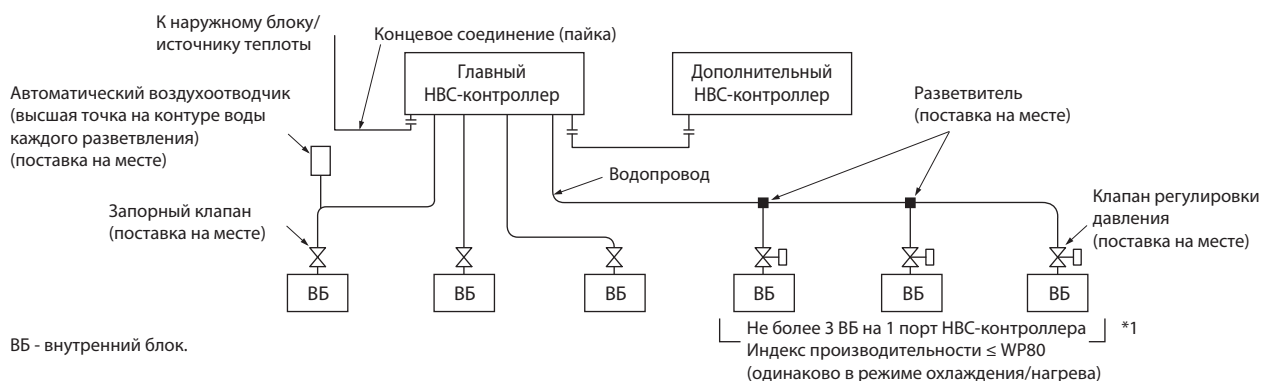

11. При подсоединении подачи воды, смотрите рисунок ниже.

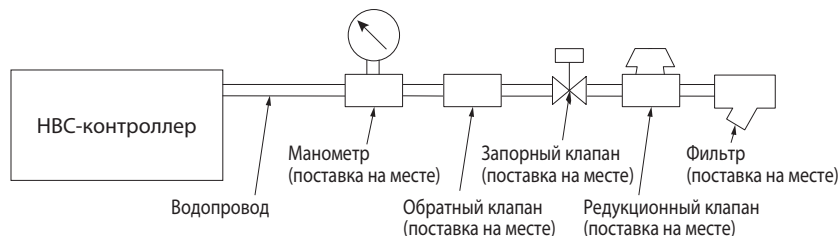

12. Для диапазона используемого давления подачи воды используйте формулу: $0,1 \leq 0,01 + 0,01 \times A \leq 0,16$ (A: напор (м) между НВС-контроллером и самым высоким внутренним блоком.)
Если напор превышает 0,16 МПа, используйте редуцирующий клапан для поддержания давления в пределах диапазона. Если напор не известен, установите значение 0,16 МПа.
13. Установите запорный клапан и сетчатый фильтр в легко доступном месте, удобном при эксплуатации и обслуживании.
14. Изолируйте водопровод внутреннего блока, фильтр, запорный клапан и редуцирующий клапан.
15. Не используйте антикоррозионные ингибиторы в контуре воды.
16. При установке НВС-контроллера в условиях, когда температура окружающего воздуха может опуститься ниже 0 °С, добавьте в воду антифриз (только пропиленгликоль). При выборе раствора антифриза смотрите раздел «Коррекция производительности по концентрации раствора антифриза».

5-3. Подготовка и контроль качества воды

Для сохранения качества воды используйте замкнутый тип водяного контура. Если качество циркулирующей воды низкое, в теплообменнике образуется накипь, что приводит к снижению мощности теплообмена и возможной коррозии. При монтаже системы циркуляции воды обратите внимание на подготовку воды и контроль качества воды.

- Удаление посторонних объектов или загрязнений из труб.

Во время монтажа убедитесь, что посторонние объекты, такие как сварочная окалина, частицы герметика или ржавчина, не попали в трубы.

- Подготовка воды

В зависимости от качества холодной воды, используемой в системе, медные трубы теплообменника могут подвергаться коррозии. Рекомендуется регулярное восстановление качества воды. Если установлен накопительный бак воды, обеспечьте минимальный контакт воды с воздухом и поддерживайте уровень растворенного кислорода в воде не более 1 мг/л.

6. Меры предосторожности при монтаже водопровода

При монтаже водопровода системы учитывайте следующее.

1) Расчетное давление водопровода.

Используйте водопроводные трубы, достаточно прочные, чтобы выдержать расчетное давление 1,0 Па

2. Тип труб водопровода

Рекомендуется использование пластиковых труб. При использовании медных труб, обязательно выполняйте пайку труб с продувкой азотом. (Окисление во время пайки может сократить срок службы насоса.)

3. Расширительный бак

• Установите расширительный бак для размещения воды при увеличении ее объема.

4. Дренажный трубопровод

Смонтируйте дренажный трубопровод с уклоном вниз от 1/100 до 1/200. Для предотвращения замерзания воды в зимний период, смонтируйте дренажный трубопровод под как можно более крутым углом и минимизируйте прямые участки. При монтаже в районах с холодным климатом, примите соответствующие меры для предотвращения замерзания воды в дренажном трубопроводе (например, нагреватель дренажной линии).

5. Изоляция

Изолируйте водопровод изоляционным материалом указанной толщины или более, для предотвращения потери тепла и образования конденсата.

6. Воздухоотводчик

Установите воздухоотводчики в самых высоких местах трубопровода, где может скапливаться воздух.

7. Сервисный клапан

Для облегчения технического обслуживания, рекомендуется установить клапаны на входе/выходе каждой линии НВС-контроллера.

8. Манометр

Установите манометр для контроля давления воды.

7. Примечания по коррозии

1. Качество воды

Важно заранее проверить качество воды. Смотрите таблицу ниже (Стандарты качества циркулирующей воды/воды подпитки).

Показатели		Система с низкой средней темп. воды		Загрязнение теплообменника		
		Вода рециркуляции 20<T<60 °C	Вода подпитки	Коррозия	Накипь	
Стандартные показатели	pH (при 25°C)		7,0 ~ 8,0	7,0 ~ 8,0	○	○
	Электропроводность	мСм/м (при 25 °C) мкСм/см (при 25 °C)	≤ 30 ≤ 300	≤ 30 ≤ 300	○	○
	Ионы хлора	(мг Cl ⁻ /л)	≤ 50	≤ 50	○	
	Сульфат-ион	(мг SO ₄ ²⁻ /л)	≤ 50	≤ 50	○	
	Кислотоемкость (pH4,8)	(мг CaCO ₃ /л)	≤ 50	≤ 50		○
	Общая жесткость	(мг CaCO ₃ /л)	≤ 70	≤ 70		○
	Жесткость по кальцию	(мг CaCO ₃ /л)	≤ 50	≤ 50		○
	Ионы кремния	(мг SiO ₂ /л)	≤ 30	≤ 30		○
Справочные показатели	Железо	(мг Fe /л)	≤ 1,0	≤ 0,3	○	○
	Медь	(мг Cu /л)	≤ 1,0	≤ 0,1	○	
	Сульфид-ион	(мг S ²⁻ /л)	не определено	не определено	○	
	Ионы аммиака	(мг NH ₄ ⁺ /л)	≤ 0,3	≤ 0,1	○	
	Остаточный хлор	(мг Cl /л)	≤ 0,25	≤ 0,3	○	
	Свободная углекислота	(мг CO ₂ /л)	≤ 0,4	≤ 4,0	○	
	Индекс стабильности Ryznar		-	-	○	○

Руководство по качеству воды для холодильного и климатического оборудования.
(JRA GL02E-1994)

2. Загрязнения в воде

Песок, мелкие камни, взвешенные твердые частицы и продукты коррозии в воде могут повредить металлические трубы и теплообменники НВС-контроллера и вызвать коррозию. При выполнении монтажных работ не допускайте попадание загрязнений в воду. Если в воде содержатся загрязнения, выполните процедуру удаления загрязнений после пробного запуска, очистив фильтры внутри НВС-контроллера. (Процедуру выполнения тестового запуска смотрите в других разделах.)

3. Соединение труб из разных материалов

Патрубки НВС-контроллера и внутренних блоков изготовлены из медного сплава. При подсоединении к патрубкам стальных труб, поверхность контакта будет подвержена коррозии. Не используйте стальные трубы во избежание коррозии.

4. Воздух в системе

Наличие воздуха в трубопроводе приводит к неисправности водяного насоса, шуму или коррозии водопроводных труб гидравлического контура. Убедитесь в отсутствии воздуха в контуре перед использованием (Процедуру выпуска воздуха смотрите в других разделах.)

Пример

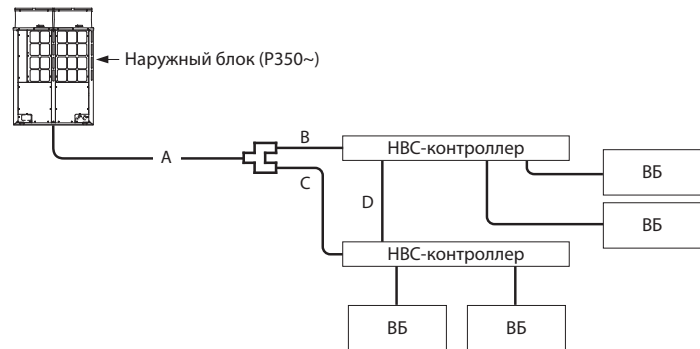
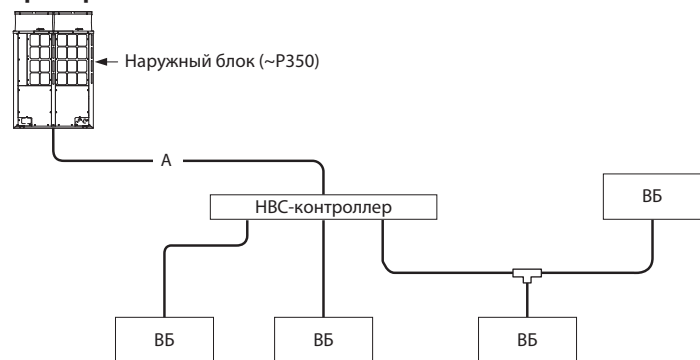

ВБ - внутренний блок.

• Пример расчета

Внутренний блок 1: 50 A: $\phi 19,05$ 42 м
 2: 50
 3: 50
 4: 40

Наружный блок P250

Суммарная длина каждой жидкостной линии следующая:
 $\phi 19,05$: A = 42 м, $\alpha 1 = 3,0$
 Следовательно,

Пример расчета
 Дополнительная заправка хладагента
 = $42 \times 0,14 + 3,0$
 = 8,88 кг
 $\approx 8,9$ кг

* Все трубопроводы, кроме A, являются трубопроводами воды.

Внутренний блок 1: 50 A: $\phi 22,20$ 18 м
 2: 50 B: $\phi 15,88$ 5 м
 3: 50 C: $\phi 15,88$ 10 м
 4: 50 D: $\phi 15,88$ 8 м

Наружный блок P400

Суммарная длина каждой жидкостной линии следующая:
 $\phi 22,20$: A = 18 м, $\phi 15,88$: B + C + D = 23 м, $\alpha 1 = 3,0 \times 2$
 Следовательно,

Пример расчета
 Дополнительная заправка хладагента
 = $18 \times 0,23 + (5 + 10 + 8) \times 0,11 + 3,0 \times 2$
 = 12,67 кг
 $\approx 12,7$ кг

* Все трубопроводы, кроме A, B, C, D являются трубопроводами воды.

Количество дозаправки хладагента

Количество хладагента, указанное в таблице ниже, заправляется в наружные блоки на заводе.

Количество хладагента, необходимое для фреонпровода (фреонпровод на месте монтажа), не включено и должно быть дозаправлено на месте монтажа.

Модель наружного блока	Предварительная заправка хладагента наружного блока, кг	Модель наружного блока	Предварительная заправка хладагента наружного блока, кг
P200YNW	5,2	P400YNW	8,0
P250YNW	5,2	P450YNW	10,8
P300YNW	5,2	P500YNW	10,8
P350YNW	8,0		

• Формула расчета

Количество дозаправки хладагента зависит от диаметра и длины соединительного фреонпровода на месте монтажа (ед. изм.: м).

- Если расстояние между HVC-контроллером и наружным блоком больше 30,5 м:
 Количество добавляемого хладагента, кг = $(0,21 \times L1) + (0,14 \times L2) + (0,1 \times L3) + \alpha 1$
- Если расстояние между HVC-контроллером и наружным блоком меньше или равно 30,5 м:
 Количество добавляемого хладагента, кг = $(0,23 \times L1) + (0,16 \times L2) + (0,11 \times L3) + \alpha 1$

L1: Длина трубопровода высокого давления $\phi 22,20$ (7/8"), м
 L2: Длина трубопровода высокого давления $\phi 19,05$ (3/4"), м
 L3: Длина трубопровода высокого давления $\phi 15,88$ (5/8"), м
 $\alpha 1$: Смотрите таблицу ниже.

При использовании одного HVC-контроллера

Индекс наружного блока	Диаметр трубы высокого давления
P200	$\phi 15,88$
P250	$\phi 19,05$
P300	$\phi 19,05$
P350	$\phi 19,05$

Кол-во для HVC-контроллера
$\alpha 1$, кг
3,0

При использовании двух HVC-контроллеров

Индекс наружного блока	Диаметр трубы высокого давления
P300	$\phi 19,05$
P350	$\phi 19,05$
P400	$\phi 22,20$
P450	$\phi 22,20$
P500	$\phi 22,20$

Кол-во для HVC-контроллера
$\alpha 1$, кг
3,0

× 2

Округлите результат расчета с точностью до 0,1 кг. (Пример: 18,04 кг до 18,1 кг)

Монтажник и/или специалист по системам кондиционирования воздуха должен обеспечить защиту от утечки хладагента в соответствии с местными нормами и правилами. Также должны выполняться следующие рекомендации, если они не противоречат местным нормам и правилам.

1-1. Свойства хладагента

Хладагент R410A безвреден и негорюч. Но поскольку R410A тяжелее воздуха, то при утечке он может скапливаться в нижней части помещения, вытесняя воздух. Поэтому максимальная концентрация хладагента, указанная ниже, не должна превышать, даже в случае утечки.

• Максимальная безопасная концентрация

Максимальная безопасная концентрация — это концентрация хладагента в воздухе при которой не происходит никаких негативных последствий для организма человека при условии незамедлительного принятия специальных мер в случае утечки хладагента.

Максимальная безопасная концентрация R410A: 0,44 кг/м³
 (Масса газа хладагента в 1 м³ кондиционируемого помещения.)
 Максимальная безопасная концентрация регулируется ISO5149; EN378-1.

Для систем HYBRID CITY MULTI максимальная безопасная концентрация хладагента не может быть превышена ни при каких обстоятельствах.

1-2. Проверка концентрации и меры при превышении максимально допустимого значения

Максимальная концентрация хладагента в помещении (Rmax) рассчитывается как отношение суммарной массы хладагента, содержащегося в системе (Wmax), к объему данного помещения (V) (Рис. 1-1). Суммарная масса хладагента складывается из заводской заправки и дополнительной заправки на месте монтажа.

Дополнительная заправка рассчитывается в зависимости от типа наружного блока/источника теплоты и не должна превышать расчетное значение. Ниже, в пунктах 1-2-1~3, описана процедура определения максимальной концентрации хладагента в помещении (Rmax) в случае утечки и меры по ее предотвращению.



Рис. 1-1 Максимальная концентрация хладагента в помещении при утечке.

1-2-1. Определение объема помещения V.

Если в нижней части одно помещение сообщается с другим помещением, и площадь переточного отверстия превышает 0,15 % от площади пола, то оба данных помещения рассматриваются в расчете как одно, и их объемы складываются.

1-2-2. Определение максимально возможной массы утечки хладагента (Wmax) в данном помещении.

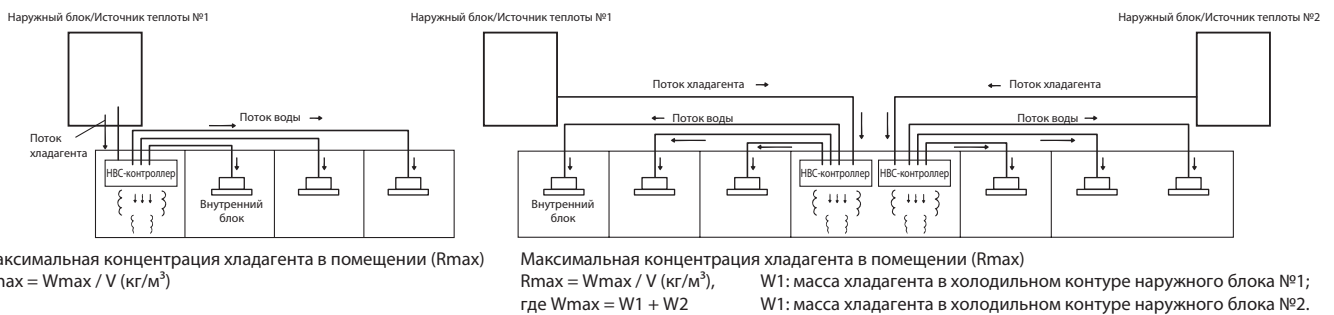
Если в данном помещении находятся HVC-контроллеры, подключенные более чем к одному наружному блоку/источнику теплоты, то для него в расчете учитывается суммарная масса хладагента в обоих наружных блоках/источниках теплоты.

1-2-3. Разделите Wmax на V, чтобы вычислить максимальную концентрацию утечки хладагента Rmax.

1-2-4. Определите, существуют ли помещения, в котором максимальная концентрация утечки хладагента (Rmax) превышает максимально допустимое значение (0,44 кг/м³). Если таких помещений нет, то система HYBRID CITY MULTI защищена от утечки хладагента.

Если такие помещения есть, то рекомендуется принять следующие меры.

- 1) «Увеличьте объем» помещения за счет организации переточных отверстий между помещениями. Переточные отверстия должны располагаться в нижней части помещения, и их площадь должна составлять более 0,15 % от площади помещения.
- 2) Уменьшите массу хладагента (Wmax), который может попасть в помещение при утечке. Например:
 - избегайте подключения более одного наружного блока/источника теплоты к одному помещению;
 - используйте большее количество наружных блоков/источников теплоты моделей меньшей производительности;
 - уменьшите длину магистрали хладагента, насколько это возможно.
- 3) Организуйте подачу наружного воздуха в помещение (вентиляция).

Поскольку хладагент тяжелее воздуха, то предпочтительнее подача наружного воздуха в верхнюю часть помещения, чем вытяжка воздуха из верхней части.

Варианты подачи наружного воздуха показаны на Рис. 1-2~4.



Рис.1-2. Поддача наружного воздуха всегда ВКЛ.



Рис.1-3. Поддача наружного воздуха включается по сигналу датчика утечки.



Рис.1-4. По сигналу датчика утечки включается подача наружного воздуха и закрывается клапан на фреонопроводе.

Примечания:

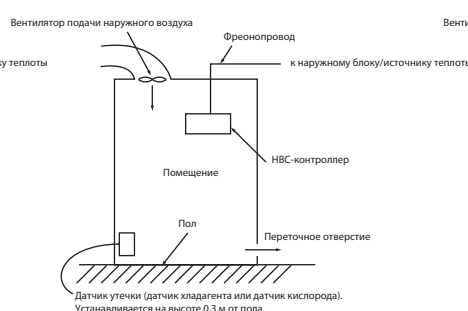
1. Приток свежего воздуха (вариант 3) должен быть организован при возникновении утечки хладагента.
2. Холодильный контур системы должен иметь надлежащую конструкцию фреонопроводов, правильно смонтирован и проверен на герметичность. Для местности, в которой наблюдается сейсмическая активность, должны быть приняты дополнительные антивибрационные меры. При проектировании холодильного контура должно быть учтено линейное расширение труб при изменении температуры.

NEXT STAGE CITY MULTI G7

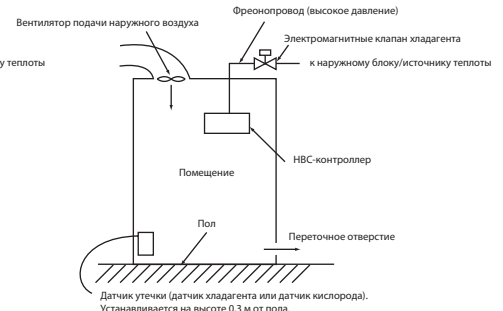
Перепечатка, размножение и цитирование возможно только с разрешения ООО «Мицубиси Электрик (РУС)».

Юридическое указание

Несмотря на тщательное составление, безошибочность сведений содержащихся в книге, не гарантируется. Отдельные технические характеристики приборов могут отличаться от описанных в книге в связи с постоянным совершенствованием оборудования.

www.mitsubishi.ru
www.mitsubishi-aircon.ru
www.mitsubishi-aircon.com.ua