

MINIB®



НАСТЕННЫЕ И ОТДЕЛЬНО УСТАНАВЛИВАЕМЫЕ КОНВЕКТОРЫ

... больше, чем просто тепло

О НАС



О ПРОДУКЦИИ

Производственный портфель Компания MINIB включает в себя более 70 видов конвекторов. Заказчики могут подобрать нужный конвектор для любого интерьера.

Основное преимущество конвекторов заключается в том, что они представляют собой эффективные, современные, экономные и эстетические отопительные приборы для сухой и влажной среды. Значительная экономия энергии достигается за счет низкого расхода воды для моментального отопления или охлаждения помещения. Из малого расхода используемой воды также следует низкое энергопотребление для ее нагрева. Кроме экономии энергии и воды важной является большая динамика отопления и охлаждения. Следующим положительным аспектом этой продукции, несомненно, является экономия места. Конвекторы не нарушают внешний вид интерьера, обладают современным дизайном, и, не в последнюю очередь, благодаря безопасному нагреванию в 12 В являются безопасными.

Линейка продуктов включает в себя различные виды конвекторов:

- ▶ **НАПОЛЬНЫЕ** конвекторы без вентилятора, которые работают по принципу естественной конвекции. Принцип принудительной конвекции используется в конвекторах с вентилятором.
- ▶ **ОТДЕЛЬНО УСТАНОВЛИВАЕМЫЕ И НАСТЕННЫЕ** конвекторы поставляются как с вариантом исполнения без вентилятора, так и с вентилятором. Во влажной среде (бассейны, ванные комнаты) мы предлагаем нагреваемые скамейки с гранитной или деревянной защитной панелью.
- ▶ Уникальной запатентованной серией являются **ДИЗАЙНЕРСКИЕ** конвекторы, которые для отопления наряду с конвекцией используют принцип излучения. Передняя панель этих конвекторов изготовлена из алюминиевого композитного материала и имеет широкий спектр современных образцов, из гладкого разноцветного стекла или стекла, украшенного пескоструйной обработкой. Компания также предлагает переднюю панель из гранита.

Преимущество компании MINIB заключается в способности удовлетворять индивидуальные нестандартные требования заказчиков и изготавливать конвекторы именно на основе их требований, например, арочные (изогнутые) и угловые конвекторы с различными соединениями. Компании MINIB уделяет большое внимание высокому уровню комфорта для пользователя. Простая установка и обслуживание всей продукции.

Для каждого типа конвекторов предлагается широкая шкала принадлежностей. Продукция компании MINIB была удостоена целого ряда отечественных и международных наград.

О КОМПАНИИ

Чешская компания MINIB, a.s. относится к ведущим производителям конвекторов в Чешской Республике. В настоящее время она экспортирует свою продукцию в тридцать стран Европы, Азии, Австралии и Америки.

С 1999 года компания MINIB систематически занимается инновациями производственных технологий и продукции, вкладывает значительные средства в собственное развитие и конструкции для того, чтобы предложить заказчикам передовые технические и эстетические решения.

MINIB - это экономически стабильная компания, характеризующаяся положительными экономическими результатами в течение многих лет, что позволяет ей вкладывать средства в исследования, разработки, техническое оснащение и прежде всего в свой персонал в целях обеспечения долгосрочного успешного развития компании.

О ПРОИЗВОДСТВЕ

Производственный объект находится в городе Бикви, недалеко от Мельника, и имеет отличное транспортное сообщение. Он оснащен самой современной производственной техникой. Большинство производственных операций выполняется на станках с ЧПУ, что позволяет удовлетворить даже самые сложные пожелания требовательных заказчиков.

На основании индивидуальных требований заказчиков возможно изготовление самой различной нестандартной продукции для удовлетворения их специфических потребностей.

Вся продукция производится только из высококачественных материалов с длительным сроком службы, поэтому мы предоставляем десятилетний гарантийный срок на теплообменники и нержавеющие ванны конвекторов отопления.

Компания MINIB, a.s. является держателем сертификата ISO 9001:2009 и многих промышленных образцов и патентов.

Испытания комплектного ассортимента продукции проводятся в независимой аккредитованной испытательной камере, в соответствии с европейским стандартом EN 442-2, что позволяет гарантировать заявленные показатели мощности отопления и охлаждения.

СОДЕРЖАНИЕ

НАСТЕННЫЕ КОНВЕКТОРЫ

Coil NU1	5
Coil NU2	6
Coil NP1/4	7
Coil NP2/4	8
Coil NW170	9
Coil NW340	10
Coil NK1	11
Coil NK2	12
Coil NK PTG	13
Coil KZ	14

ОТДЕЛЬНО УСТАНОВЛИВАЕМЫЕ КОНВЕКТОРЫ

Coil SU1	17
Coil SU2	18
Coil SP0	19
Coil SP1/4	20
Coil SP2/4	21
Coil SW250	22
Coil SW420	23
Coil SK1	24
Coil SK2	26
Coil SK-PTG	28
Coil LP	29
Coil DP	30



КАК ПРАВИЛЬНО ВЫБРАТЬ НАСТЕННЫЙ ИЛИ ОТДЕЛЬНО УСТАНОВЛИВАЕМЫЙ КОНВЕКТОР

- Определить тепловые потери в помещении в соответствии с проектом
 - Определить среднюю температуру горячей воды
 - Определить требуемую температуру в помещении
 - На основании размерных ограничений предварительно выбрать подходящий тип конвектора, и по табличным данным проверить требуемую мощность
 - Определить длину и количество конвекторов
 - Выбрать защитные решетки и цвет корпуса
 - Выбрать подходящее регулирование и термостат
- * сухая и влажная среда определена в норме

ČSN 038900 - проектирование электрического оборудования
- Классификация сред

РАСЧЕТ ТЕПЛОПРОИЗВОДИТЕЛЬНОСТИ ДЛЯ ИНДИВИДУАЛЬНОЙ ТЕМПЕРАТУРЫ:

Для расчета теплопроизводительности на основании иных, а не табличных значений горячей воды и воздуха в помещении мы используем уравнение. Введите требуемую среднюю температуру горячей воды и воздуха в помещении и рассчитайте теплопроизводительность. **Все можно легко рассчитать на нашем сайте на странице конкретного конвектора, достаточно ввести новые значения.**

В ЦЕНУ СТАНДАРТНОГО КОНВЕКТОРА ВХОДИТ:

- Алюминиевый корпус конвектора серебристого, белого, светло-бронзового или темно-бронзового цвета
- 1 соединительная трубка - сильфоном из нержавеющей стали только для НАСТЕННОГО варианта исполнения
- Термостатический клапан с головкой и закрывающим резьбовым соединением
- Приспособления, необходимые для крепления

ДОПОЛНИТЕЛЬНЫЕ ПРИНАДЛЕЖНОСТИ:

Примеры дополнительных принадлежностей Вы найдете на стр. 31.

ПРИМЕРЫ ЦВЕТОВОГО ИСПОЛНЕНИЯ СМ. НА СТР. 31

ПОТЕРЯ ДАВЛЕНИЯ, АКУСТИЧЕСКОЕ ДАВЛЕНИЕ И ДРУГИЕ ФИЗИЧЕСКИЕ СВОЙСТВА НАЙДЕТЕ НА СТР. 32

ФОРМУЛА ДЛЯ РАСЧЕТА ТЕМПЕРАТУРЫ

$$Q = \mu Q_N \left(\frac{t_w - t_A}{50} \right)^n$$

где:
n = температурный показатель
t_{w, A} = средняя температура нагреваемой воды, тем-ра воздуха в помещении [°C]
Q_N = Номинальная теплопроизводительность для температуры t_w - t_A = 50 °C [Вт]
μ = 1 (если расход воды отличается от номинального, то μ находится по графику)
Q = теплопроизводительность для других температур [Вт]

ПРИМЕР ПОТОК ВОЗДУХА В ПОМЕЩЕНИИ

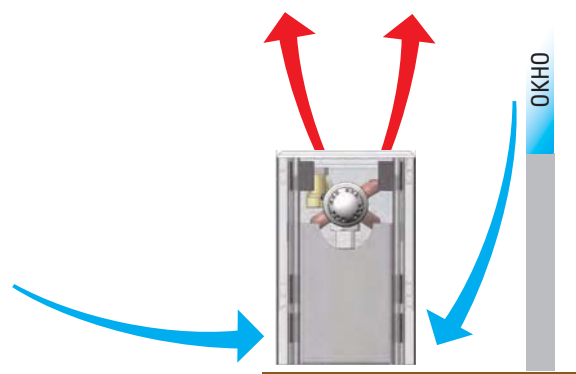

ПОПЕРЕЧНЫЕ СЕЧЕНИЯ КОНВЕКТОРОВ

НАСТЕННЫЕ И ОТДЕЛЬНО УСТАНАВЛИВАЕМЫЕ КОНВЕКТОРЫ

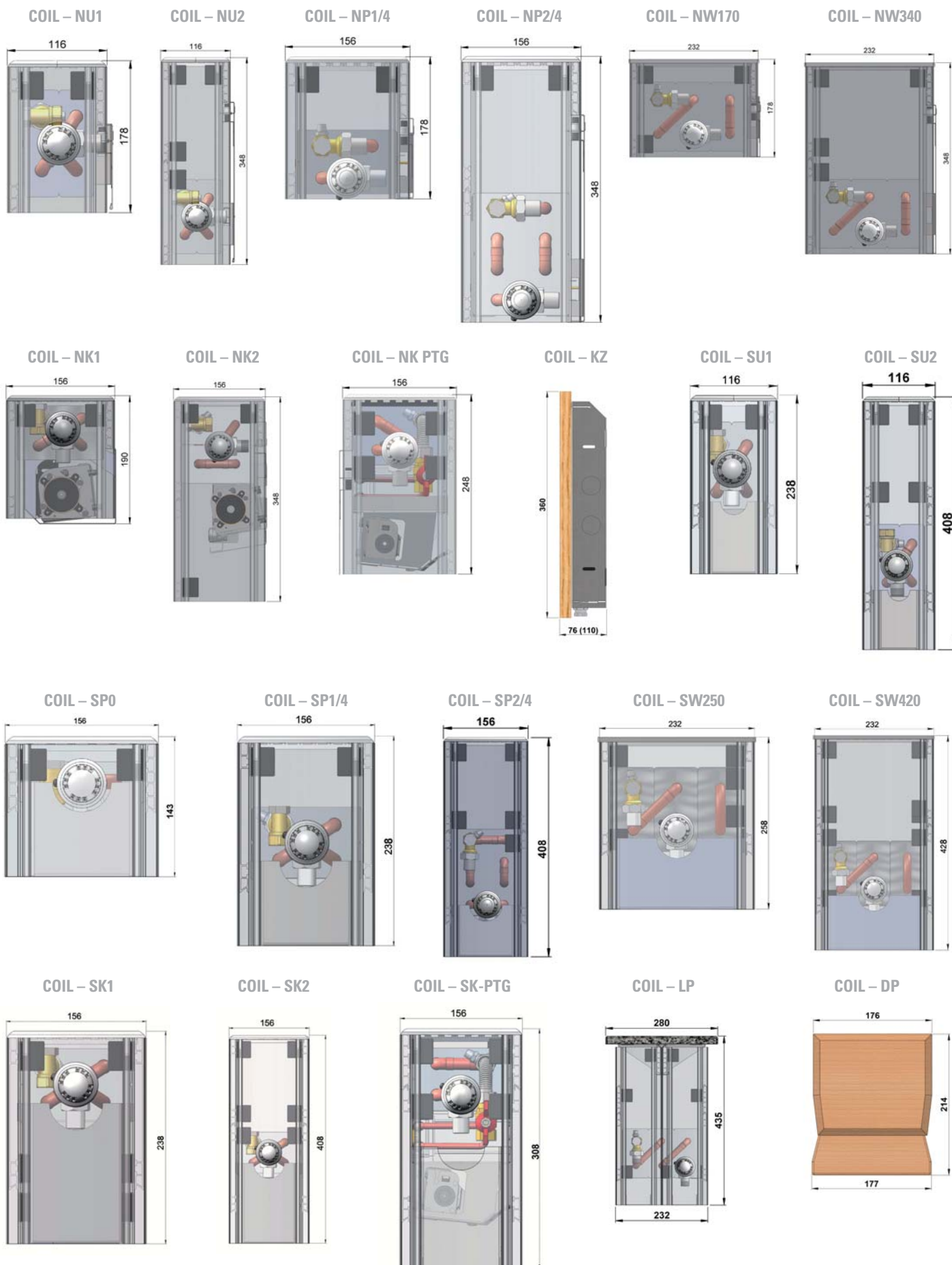



COIL-NU1

ТЕМПЕРАТУРНЫЙ ПОКАЗАТЕЛЬ $n = 1,3667$



Самый узкий настенный конвектор без вентилятора.

ХАРАКТЕРИСТИКА

- большая производительность естественной конвекции
- быстрое реагирование

РАЗМЕРЫ

ширина	116 мм
констр.высота	178 мм
длина	900–2000 мм
соединение	G½"

поперечное сечение

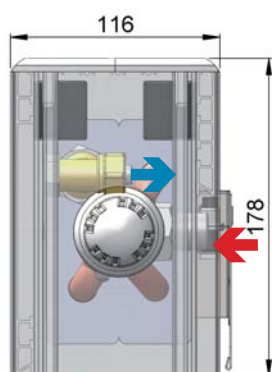

ЦВЕТА

АНОДИРОВАНИЕ серебряный
светло-бронзовый
темно-бронзовый

ПОКРАСКА RAL 9016
полуглянцевый (белый)

ИНФОРМАЦИЯ: декоративную решетку конвектора нельзя подвергать воздействию какой-либо нагрузки или прикрывать чем-нибудь.

ТЕПЛОПРОИЗВОДИТЕЛЬНОСТЬ Q [Вт]

	тем-ра воздуха t_a			
	15	20	22	
средняя тем-ра воды t_w	длина L (мм) 900			
	80	675	605	577
	70	537	471	446
	60	408	347	324
	45	234	183	163
	длина L (мм) 1000			
	80	769	689	658
	70	612	537	508
	60	465	396	369
	45	267	208	186
	длина L (мм) 1250			
	80	1 005	901	860
70	800	702	664	
60	608	517	482	
45	349	272	243	
длина L (мм) 1500				
80	1 241	1 112	1 062	
70	987	867	820	
60	751	639	596	
45	431	336	300	
длина L (мм) 1750				
80	1 477	1 324	1 264	
70	1 175	1 032	976	
60	893	760	709	
45	513	400	357	
длина L (мм) 2000				
80	1 712	1 535	1 465	
70	1 363	1 196	1 131	
60	1 036	882	822	
45	595	464	414	



COIL-NU2

ТЕМПЕРАТУРНЫЙ ПОКАЗАТЕЛЬ $n = 1,3667$

ТЕПЛОПРОИЗВОДИТЕЛЬНОСТЬ Q [Вт]

	тем-ра воздуха t_a			
	15	20	22	
средняя тем-ра воды t_w	длина L (мм)			
	80	873	782	747
	70	695	610	577
	60	528	449	419
	45	303	236	211
	длина L (мм)			
	80	995	892	851
	70	792	695	657
	60	602	512	478
	45	346	270	240
	длина L (мм)			
	80	1 300	1 165	1 113
70	1 035	908	859	
60	786	670	624	
45	452	352	314	
длина L (мм)				
80	1 605	1 439	1 374	
70	1 277	1 121	1 061	
60	971	827	771	
45	558	435	388	
длина L (мм)				
80	1 910	1 712	1 635	
70	1 520	1 335	1 262	
60	1 156	984	917	
45	664	518	462	
длина L (мм)				
80	2 215	1 986	1 896	
70	1 763	1 548	1 464	
60	1 340	1 141	1 064	
45	770	600	536	

Самый узкий настенный конвектор без вентилятора с более высокой теплопроизводительностью.

ХАРАКТЕРИСТИКА

- большая производительность естественной конвекции
- быстрое реагирование

РАЗМЕРЫ

ширина	116 мм
констр. высота	348 мм
длина	900–2000 мм
соединение	G½"

ЦВЕТА

АНОДИРОВАНИЕ серебряный
светло-бронзовый
темно-бронзовый

ПОКРАСКА RAL 9016
полуглянцевый (белый)

ИНФОРМАЦИЯ: декоративную решетку конвектора нельзя подвергать воздействию какой-либо нагрузки или прикрывать чем-нибудь.



поперечное сечение

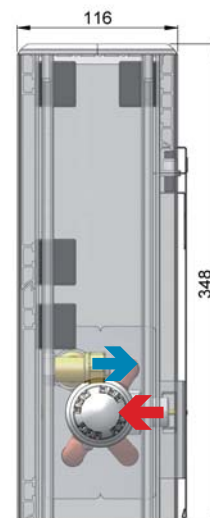



COIL-NP1/4

ТЕМПЕРАТУРНЫЙ ПОКАЗАТЕЛЬ $n = 1,3581$



Стандартный настенный конвектор без вентилятора.

ХАРАКТЕРИСТИКА

- большая производительность естественной конвекции
- быстрое реагирование

РАЗМЕРЫ

ширина	156 мм
констр. высота	178 мм
длина	900–2000 мм
соединение	G½"

ЦВЕТА

АНОДИРОВАНИЕ серебряный
светло-бронзовый
темно-бронзовый
ПОКРАСКА RAL 9016
полуглянцевый (белый)

ИНФОРМАЦИЯ: декоративную решетку конвектора нельзя подвергать воздействию какой-либо нагрузки или прикрывать чем-нибудь.

поперечное сечение

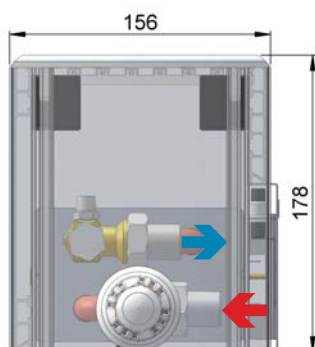

ТЕПЛОПРОИЗВОДИТЕЛЬНОСТЬ Q [Вт]

	тем-ра воздуха t_a			
	15	20	22	
средняя тем-ра воды t_w	длина L (мм) 900			
	80	869	780	745
	70	693	609	576
	60	528	450	419
	45	304	237	212
	длина L (мм) 1000			
	80	992	890	849
	70	790	694	657
	60	602	513	478
	45	347	271	242
	длина L (мм) 1250			
	80	1 298	1 164	1 112
70	1 034	909	860	
60	788	671	626	
45	454	354	317	
длина L (мм) 1500				
80	1 604	1 439	1 374	
70	1 278	1 123	1 062	
60	973	829	774	
45	561	438	391	
длина L (мм) 1750				
80	1 910	1 713	1 636	
70	1 522	1 337	1 265	
60	1 159	988	921	
45	668	522	466	
длина L (мм) 2000				
80	2 216	1 988	1 898	
70	1 766	1 552	1 468	
60	1 345	1 146	1 069	
45	775	605	541	



COIL-NP2/4

ТЕМПЕРАТУРНЫЙ ПОКАЗАТЕЛЬ $n = 1,4153$

ТЕПЛОПРОИЗВОДИТЕЛЬНОСТЬ Q [BT]

	тем-ра воздуха t_a		
	15	20	22
	длина L (мм)		
80	1 324	1 182	1 127
	1 045	913	862
	787	666	619
	443	342	304
45	15	20	22
	длина L (мм)		
80	1 509	1 347	1 284
	1 191	1 041	983
	897	759	706
	505	390	347
45	15	20	22
	длина L (мм)		
80	1 972	1 761	1 678
	1 557	1 360	1 284
	1 172	992	922
	660	510	453
45	15	20	22
	длина L (мм)		
80	2 435	2 174	2 072
	1 922	1 680	1 585
	1 447	1 225	1 139
	815	630	560
45	15	20	22
	длина L (мм)		
80	2 898	2 587	2 466
	2 288	1 999	1 887
	1 722	1 458	1 356
	970	749	666
45	15	20	22
	длина L (мм)		
80	3 361	3 001	2 860
	2 653	2 318	2 188
	1 997	1 690	1 572
	1 125	869	772



Стандартный настенный конвектор без вентилятора с большей теплопроизводительностью.

ХАРАКТЕРИСТИКА

- большая производительность естественной конвекции
- быстрое реагирование

РАЗМЕРЫ

ширина	156 мм
констр.высота	348 мм
длина	900–2000 мм
соединение	G $\frac{1}{2}$ "

ЦВЕТА

АНОДИРОВАНИЕ серебряный
светло-бронзовый
темно-бронзовый
ПОКРАСКА RAL 9016
полуглянцевый (белый)

ИНФОРМАЦИЯ: декоративную решетку конвектора нельзя подвергать воздействию какой-либо нагрузки или прикрывать чем-нибудь.

поперечное сечение

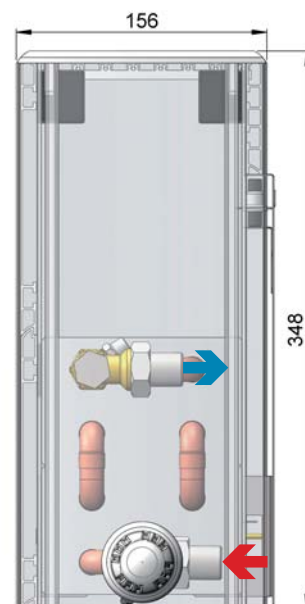



COIL-NW170

ТЕМПЕРАТУРНЫЙ ПОКАЗАТЕЛЬ $n = 1,4173$

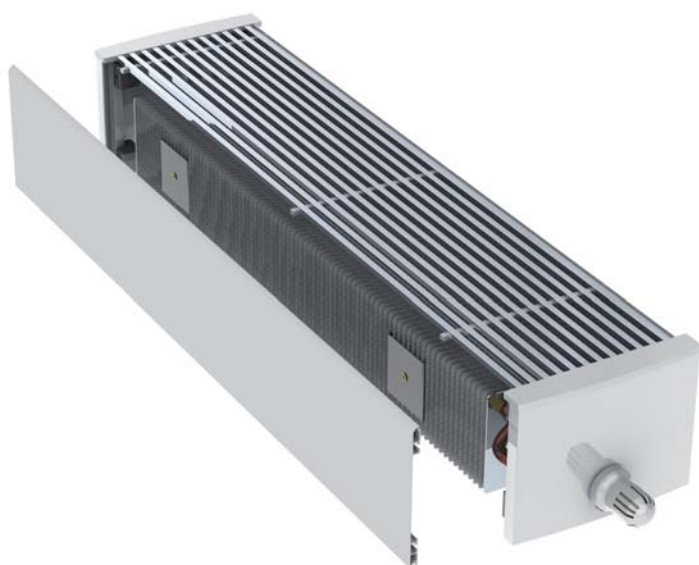

Самый мощный настенный конвектор без вентилятора с высотой 178 мм.

ХАРАКТЕРИСТИКА

- очень большая производительность естественной конвекции
- быстрое реагирование

РАЗМЕРЫ

ширина	232 мм
констр.высота	178 мм
длина	900–2000 мм
соединение	G½"

ЦВЕТА

АНОДИРОВАНИЕ серебряный
светло-бронзовый
темно-бронзовый

ПОКРАСКА RAL 9016
полуглянцевый (белый)

ИНФОРМАЦИЯ: декоративную решетку конвектора нельзя подвергать воздействию какой-либо нагрузки или прикрывать чем-нибудь.

поперечное сечение

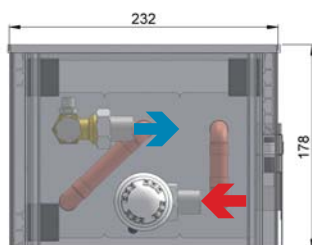

ТЕПЛОПРОИЗВОДИТЕЛЬНОСТЬ Q [Вт]

	тем-ра воздуха t_a			
	15	20	22	
средняя тем-ра воды t_w	длина L (мм) 900			
	80	1 533	1 369	1 305
	70	1 210	1 057	998
	60	910	770	716
	45	512	396	352
	длина L (мм) 1000			
	80	1 748	1 560	1 487
	70	1 379	1 205	1 137
	60	1 038	878	817
	45	584	451	401
длина L (мм) 1250				
80	2 284	2 039	1 943	
70	1 802	1 575	1 486	
60	1 356	1 148	1 067	
45	763	590	524	
длина L (мм) 1500				
80	2 820	2 517	2 399	
70	2 225	1 944	1 835	
60	1 675	1 417	1 318	
45	943	728	647	
длина L (мм) 1750				
80	3 356	2 996	2 856	
70	2 648	2 314	2 184	
60	1 993	1 686	1 568	
45	1 122	866	770	
длина L (мм) 2000				
80	3 892	3 475	3 312	
70	3 072	2 683	2 533	
60	2 311	1 956	1 819	
45	1 301	1 005	893	



COIL-NW340

ТЕМПЕРАТУРНЫЙ ПОКАЗАТЕЛЬ $n = 1,3651$

ТЕПЛОПРОИЗВОДИТЕЛЬНОСТЬ Q [BT]

	тем-ра воздуха t_a			
	15	20	22	
средняя тем-ра воды t_w	длина L (мм)			
	900			
	80	1 854	1 662	1 587
	70	1 476	1 296	1 226
	60	1 122	956	891
	45	645	503	449
	длина L (мм)			
	1000			
	80	2 113	1 894	1 809
	70	1 682	1 477	1 397
60	1 279	1 089	1 016	
45	735	573	512	
длина L (мм)				
1250				
80	2 761	2 476	2 364	
70	2 198	1 930	1 825	
60	1 672	1 423	1 327	
45	961	749	669	
длина L (мм)				
1500				
80	3 410	3 057	2 918	
70	2 714	2 383	2 254	
60	2 064	1 757	1 639	
45	1 187	925	826	
длина L (мм)				
1750				
80	4 058	3 638	3 473	
70	3 230	2 836	2 682	
60	2 456	2 091	1 950	
45	1 412	1 101	983	
длина L (мм)				
2000				
80	4 706	4 219	4 028	
70	3 746	3 289	3 111	
60	2 849	2 426	2 262	
45	1 638	1 277	1 140	

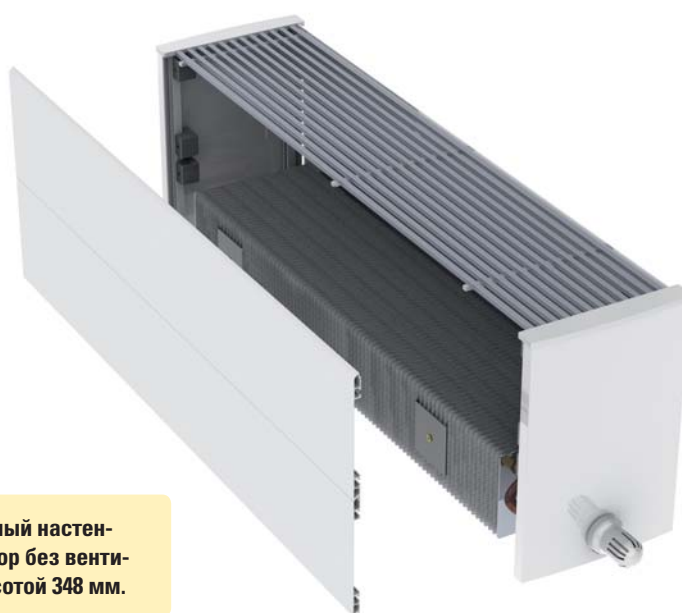

Самый мощный настенный конвектор без вентилятора с высотой 348 мм.

ХАРАКТЕРИСТИКА

- очень большая производительность естественной конвекции
- быстрое реагирование

РАЗМЕРЫ

ширина	232 мм
констр. высота	348 мм
длина	900–2000 мм
соединение	G $\frac{1}{2}$ "

ЦВЕТА

АНОДИРОВАНИЕ серебряный
светло-бронзовый
темно-бронзовый
ПОКРАСКА RAL 9016
полуглянцевый (белый)

ИНФОРМАЦИЯ: декоративную решетку конвектора нельзя подвергать воздействию какой-либо нагрузки или прикрывать чем-нибудь.

поперечное сечение

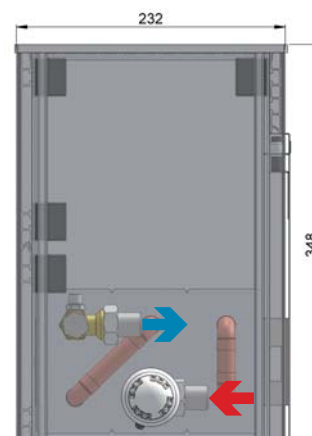

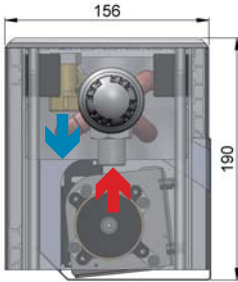
Doporučená regulace
EB-A, EB-B nebo EB-C**COIL-NK1****ТЕМПЕРАТУРНЫЙ ПОКАЗАТЕЛЬ $n = 1,09525$** **ИНФОРМАЦИЯ:** декоративную решетку конвектора нельзя подвергать воздействию какой-либо нагрузки или прикрывать чем-нибудь.

поперечное сечение

**ТЕПЛОПРОИЗВОДИТЕЛЬНОСТЬ Q [Вт]****ПОТРЕБЛЯЕМАЯ МОЩНОСТЬ ДЛЯ ВЕНТИЛЯТОРОВ**

длина	рѣікон
900	12 VA
1000	12 VA
1250	24 VA
1500	24 VA
1750	24 VA
2000	36 VA

Самый низкий настенный конвектор с вентилятором.**ХАРАКТЕРИСТИКА**

- высокая теплопроизводительность при принудительной конвекции
- быстро реагирующий нагр. элемент
- отопление также при отключенном вентиляторе
- низкий расход эл. энергии
- безопасное напряжение 12 В DC
- простое управление

РАЗМЕРЫ

ширина	156 мм
констр.высота	190 мм
длина	900–2000 мм
соединение	G½"

ЦВЕТА

АНОДИРОВАНИЕ серебряный
светло-бронзовый
темно-бронзовый

ПОКРАСКА RAL 9016
полуглянцевый (белый)



средняя тем-ра воды t_w	1-ый уровень мин.обороты			2-ой уровень сред.обороты			3-ий уровень макс.обороты				
	тем-ра воздуха t_a			тем-ра воздуха t_a			тем-ра воздуха t_a				
	15	20	22	15	20	22	15	20	22		
	длина L (мм) 900			длина L (мм) 900			длина L (мм) 900				
80	1 159	1 061	1 023	80	1 239	1 135	1 094	80	1 614	1 478	1 425
70	965	869	831	70	1 032	930	889	70	1 344	1 211	1 158
60	774	681	644	60	829	728	689	60	1 079	948	896
45	497	407	371	45	531	435	397	45	692	567	517
	15	20	22		15	20	22		15	20	22
	длина L (мм) 1000			длина L (мм) 1000			длина L (мм) 1000				
80	1 352	1 238	1 193	80	1 446	1 325	1 276	80	1 883	1 725	1 662
70	1 126	1 014	970	70	1 204	1 085	1 037	70	1 568	1 413	1 351
60	904	794	751	60	967	850	803	60	1 259	1 106	1 046
45	580	475	433	45	620	508	463	45	807	661	603
	15	20	22		15	20	22		15	20	22
	длина L (мм) 1250			длина L (мм) 1250			длина L (мм) 1250				
80	1 834	1 680	1 619	80	1 963	1 798	1 732	80	2 555	2 341	2 255
70	1 528	1 376	1 316	70	1 634	1 472	1 408	70	2 128	1 917	1 833
60	1 226	1 078	1 019	60	1 312	1 153	1 090	60	1 708	1 501	1 419
45	787	644	588	45	841	689	629	45	1 096	897	819
	15	20	22		15	20	22		15	20	22
	длина L (мм) 1500			длина L (мм) 1500			длина L (мм) 1500				
80	2 317	2 123	2 045	80	2 479	2 271	2 188	80	3 228	2 957	2 849
70	1 930	1 738	1 662	70	2 064	1 860	1 779	70	2 688	2 422	2 316
60	1 549	1 362	1 287	60	1 657	1 457	1 377	60	2 158	1 897	1 793
45	994	814	743	45	1 063	871	795	45	1 384	1 133	1 035
	15	20	22		15	20	22		15	20	22
	длина L (мм) 1750			длина L (мм) 1750			длина L (мм) 1750				
80	2 800	2 565	2 471	80	2 995	2 744	2 644	80	3 900	3 573	3 443
70	2 332	2 101	2 009	70	2 495	2 247	2 149	70	3 248	2 926	2 798
60	1 872	1 645	1 555	60	2 002	1 760	1 664	60	2 607	2 292	2 166
45	1 201	983	897	45	1 284	1 052	960	45	1 672	1 370	1 250
	15	20	22		15	20	22		15	20	22
	длина L (мм) 2000			длина L (мм) 2000			длина L (мм) 2000				
80	3 283	3 007	2 898	80	3 512	3 217	3 100	80	4 573	4 189	4 036
70	2 734	2 463	2 355	70	2 925	2 635	2 520	70	3 808	3 431	3 281
60	2 194	1 929	1 823	60	2 348	2 063	1 951	60	3 057	2 687	2 540
45	1 408	1 153	1 052	45	1 506	1 233	1 126	45	1 961	1 606	1 466

COIL-NK2



ИНФОРМАЦИЯ: декоративную решетку конвектора нельзя подвергать воздействию какой-либо нагрузки или прикрывать чем-нибудь.

Рекомендуемое регулирование
EB-A, EB-B или EB-C



ТЕМПЕРАТУРНЫЙ ПОКАЗАТЕЛЬ $n = 1,17097$

ТЕПЛОПРОИЗВОДИТЕЛЬНОСТЬ Q [Вт]

	1-ый уровень мин. обороты			2-ой уровень сред. обороты			3-ий уровень макс. обороты					
	тем-ра воздуха t_A			тем-ра воздуха t_A			тем-ра воздуха t_A					
	15	20	22	15	20	22	15	20	22			
средняя тем-ра воды t_w	длина L (мм) 900			длина L (мм) 900			длина L (мм) 900					
	80	1 714	1 560	1 500	80	1 802	1 641	1 577	80	2 042	1 859	1 787
	70	1 409	1 260	1 202	70	1 482	1 326	1 264	70	1 679	1 502	1 432
	60	1 114	971	914	60	1 172	1 021	961	60	1 328	1 157	1 089
	45	693	560	508	45	729	589	534	45	826	667	605
	длина L (мм) 1000			длина L (мм) 1000			длина L (мм) 1000					
	80	1 999	1 820	1 750	80	2 103	1 915	1 840	80	2 382	2 169	2 085
	70	1 644	1 470	1 402	70	1 729	1 547	1 474	70	1 959	1 752	1 670
	60	1 300	1 132	1 066	60	1 367	1 191	1 122	60	1 549	1 349	1 271
	45	808	653	592	45	850	687	623	45	963	778	706
	длина L (мм) 1250			длина L (мм) 1250			длина L (мм) 1250					
	80	2 713	2 471	2 374	80	2 854	2 599	2 497	80	3 233	2 944	2 829
70	2 231	1 996	1 902	70	2 347	2 099	2 001	70	2 659	2 378	2 267	
60	1 764	1 537	1 447	60	1 855	1 616	1 522	60	2 102	1 831	1 724	
45	1 097	886	804	45	1 154	932	846	45	1 307	1 056	958	
длина L (мм) 1500			длина L (мм) 1500			длина L (мм) 1500						
80	3 427	3 121	2 999	80	3 605	3 282	3 155	80	4 084	3 719	3 574	
70	2 818	2 521	2 403	70	2 964	2 651	2 528	70	3 358	3 004	2 864	
60	2 228	1 941	1 828	60	2 344	2 042	1 923	60	2 655	2 313	2 178	
45	1 386	1 120	1 015	45	1 458	1 178	1 068	45	1 652	1 334	1 210	
длина L (мм) 1750			длина L (мм) 1750			длина L (мм) 1750						
80	4 141	3 771	3 624	80	4 356	3 966	3 812	80	4 935	4 493	4 319	
70	3 406	3 046	2 904	70	3 582	3 204	3 054	70	4 058	3 630	3 460	
60	2 692	2 346	2 209	60	2 832	2 467	2 323	60	3 208	2 795	2 632	
45	1 675	1 353	1 227	45	1 762	1 423	1 291	45	1 996	1 612	1 462	
длина L (мм) 2000			длина L (мм) 2000			длина L (мм) 2000						
80	4 855	4 421	4 249	80	5 107	4 650	4 469	80	5 786	5 268	5 063	
70	3 993	3 571	3 404	70	4 200	3 756	3 581	70	4 758	4 255	4 057	
60	3 157	2 750	2 590	60	3 320	2 892	2 724	60	3 761	3 277	3 086	
45	1 963	1 586	1 438	45	2 065	1 668	1 513	45	2 340	1 890	1 714	

ПОТРЕБЛЯЕМАЯ МОЩНОСТЬ ДЛЯ ВЕНТИЛЯТОРОВ



длина	рѣikon
900	12 VA
1000	12 VA
1250	24 VA
1500	24 VA
1750	24 VA
2000	36 VA

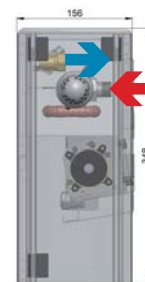

поперечное сечение

Самый мощный настенный конвектор с вентилятором.

ХАРАКТЕРИСТИКА

- высокая теплопроизводительность принудительной конвекции
- быстро реагирующий нагр. элемент
- отопление также при отключенном вентиляторе
- низкий расход эл. энергии
- безопасное напряжение 12 В DC
- простое управление

РАЗМЕРЫ

ширина	156 мм
констр.высота	348 мм
длина	900–2000 мм
соединение	G½"

ЦВЕТА

- АНОДИРОВАНИЕ** серебряный
светло-бронзовый
темно-бронзовый
- ПОКРАСКА** RAL 9016
полуглянцевый (белый)



Регулирование при помощи термостатической головки.

COIL-NK PTG



ТЕПЛОПРОИЗВОДИТЕЛЬНОСТЬ Q [Вт]

поперечное сечение

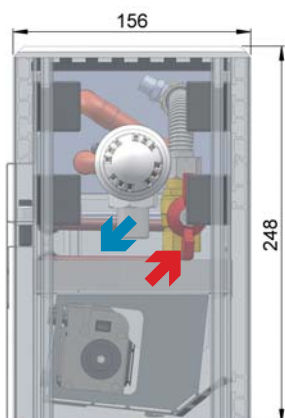

Конвектор оснащен термоэлектрическим генератором без необходимости питания.

Подходит для помещений, где нет подвода электроэнергии. Это самый экономный конвектор в области потребления электроэнергии.

ХАРАКТЕРИСТИКА

- большая мощность принудительной конвекции
- быстрое реагирование
- нулевая потр. мощность электроэнергии
- бесшумность работы

РАЗМЕРЫ

ширина	156 мм
констр.высота	248 мм
длина	1000–2000 мм
соединение	G½"

ЦВЕТА

АНОДИРОВАНИЕ серебряный
светло-бронзовый
темно-бронзовый

ПОКРАСКА RAL 9016
полуглянцевый (белый)

ИНФОРМАЦИЯ: декоративную решетку конвектора нельзя подвергать воздействию какой-либо нагрузки или прикрывать чем-нибудь.

	тем-ра воздуха t _а		
	15	20	22
	длина L (мм) 1000		
80	1 610	1 503	1 460
70	1 395	1 288	1 245
60	1 108	1 007	967
45	554	475	443
	15	20	22
	длина L (мм) 1250		
80	2 098	1 958	1 902
70	1 818	1 678	1 622
60	1 447	1 315	1 262
45	734	629	587
	15	20	22
	длина L (мм) 1500		
80	2 659	2 482	2 411
70	2 304	2 127	2 056
60	1 836	1 669	1 602
45	933	800	747
	15	20	22
	длина L (мм) 1750		
80	3 132	2 923	2 839
70	2 714	2 505	2 422
60	2 158	1 962	1 884
45	1 083	928	866
	15	20	22
	длина L (мм) 2000		
80	3 572	3 334	3 239
70	3 096	2 858	2 763
60	2 465	2 241	2 151
45	1 239	1 062	991

COIL-KZ

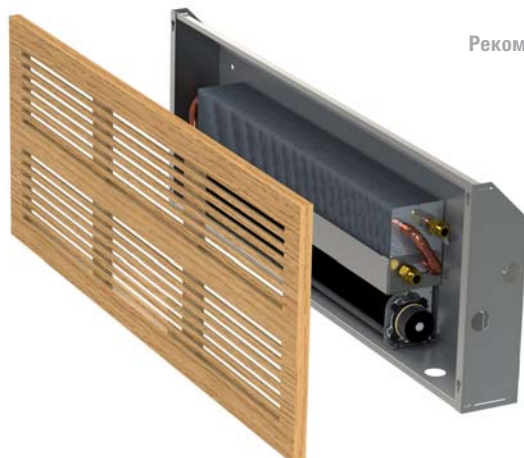

Рекомендуемое регулирование
EB-A, EB-B или EB-C



KZ 60 ПОТРЕБЛЯЕМАЯ МОЩНОСТЬ ДЛЯ ВЕНТИЛЯТОРОВ



длина	рѣikon
900	4 VA
1000	4 VA
1250	8 VA
1500	8 VA
1750	8 VA
2000	12 VA

ТЕПЛОПРОИЗВОДИТЕЛЬНОСТЬ Q [BT] KZ 60

	1-ый уровень мин. обороты			2-ой уровень сред. обороты			3-ий уровень макс. обороты					
	тем-ра воздуха t _A			тем-ра воздуха t _A			тем-ра воздуха t _A					
	15	20	22	15	20	22	15	20	22			
средняя тем-ра воды t _w	длина L (мм) 900			длина L (мм) 900			длина L (мм) 900					
	80	584	536	517	80	690	634	612	80	897	824	795
	70	489	442	423	70	578	522	500	70	751	678	649
	60	395	348	330	60	467	412	390	60	606	535	506
	45	256	211	193	45	303	249	228	45	394	324	297
	длина L (мм) 1000			длина L (мм) 1000			длина L (мм) 1000					
	80	681	626	603	80	806	740	713	80	1 047	961	927
	70	570	515	493	70	674	609	583	70	876	791	758
	60	460	406	384	60	544	480	455	60	707	624	591
	45	299	246	225	45	353	291	266	45	459	378	346
	длина L (мм) 1250			длина L (мм) 1250			длина L (мм) 1250					
	80	924	849	819	80	1 093	1 004	968	80	1 420	1 304	1 258
70	774	699	669	70	915	827	791	70	1 189	1 074	1 028	
60	625	551	522	60	739	652	617	60	960	847	802	
45	406	334	306	45	480	395	361	45	623	513	470	
длина L (мм) 1500			длина L (мм) 1500			длина L (мм) 1500						
80	1 168	1 072	1 034	80	1 381	1 268	1 223	80	1 794	1 647	1 589	
70	977	883	845	70	1 156	1 044	1 000	70	1 502	1 357	1 299	
60	789	696	659	60	933	823	779	60	1 213	1 070	1 013	
45	512	422	386	45	606	499	457	45	787	648	593	
длина L (мм) 1750			длина L (мм) 1750			длина L (мм) 1750						
80	1 411	1 296	1 250	80	1 669	1 532	1 478	80	2 168	1 991	1 920	
70	1 181	1 067	1 022	70	1 397	1 262	1 208	70	1 814	1 639	1 569	
60	954	841	796	60	1 128	995	942	60	1 465	1 292	1 224	
45	619	510	466	45	732	603	552	45	951	783	717	
длина L (мм) 2000			длина L (мм) 2000			длина L (мм) 2000						
80	1 654	1 519	1 465	80	1 956	1 796	1 733	80	2 542	2 334	2 251	
70	1 385	1 251	1 198	70	1 637	1 479	1 416	70	2 127	1 922	1 840	
60	1 118	986	934	60	1 322	1 166	1 104	60	1 718	1 515	1 435	
45	726	598	547	45	858	707	647	45	1 115	918	840	

KZ 91 ПОТРЕБЛЯЕМАЯ МОЩНОСТЬ ДЛЯ ВЕНТИЛЯТОРОВ



длина	рѣikon
900	12 VA
1000	12 VA
1250	24 VA
1500	24 VA
1750	24 VA
2000	36 VA

Встроенный конвектор предназначен для установки в стену с декоративной панелью.

Для использования в помещениях с небольшой монтажной глубиной. Подходит для интерьеров с высокими эстетическими требованиями пользователя. Обеспечивает повышенный комфорт для пользователя.

ХАРАКТЕРИСТИКА

- высокая теплопроизводительность принудительной конвекции
- быстро реагирующий нагр. элемент
- низкий расход эл. энергии
- безопасное напряжение 12 В DC
- простое управление
- передняя панель из нержавеющей стали или дерева

РАЗМЕРЫ

ширина	60 и 91 мм
констр.высота	328 мм
	(Deska 360 мм)
длина	900–2000 мм
соединение	G½"

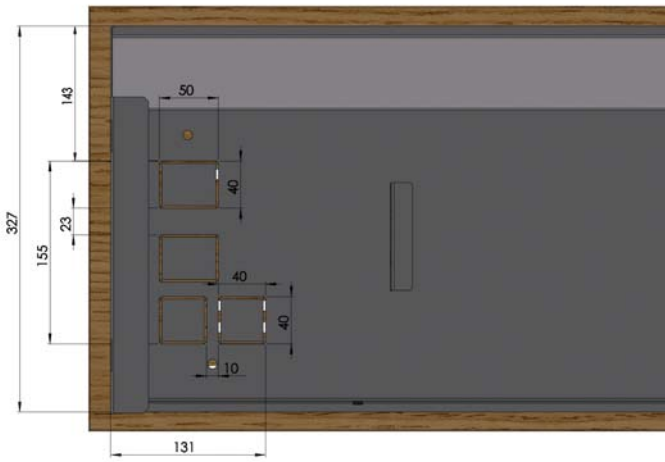

продольное сечение

поперечное сечение COIL-KZ 60

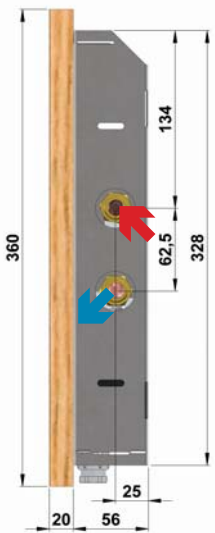

поперечное сечение COIL-KZ 91

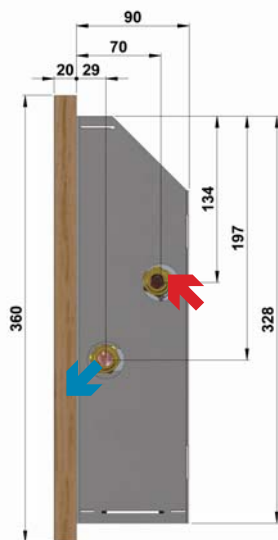

дерево - дуб без поверх. обработки

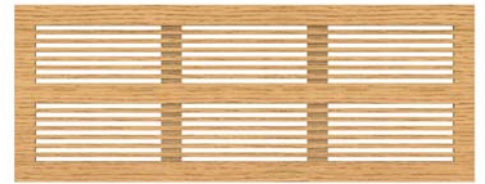

нержав. - матовый



ТЕПЛОПРОИЗВОДИТЕЛЬНОСТЬ Q [Вт] KZ 91

1-ый уровень мин. обороты

2-ой уровень сред. обороты

3-ий уровень макс. обороты

	тем-ра воздуха t _д				тем-ра воздуха t _д				тем-ра воздуха t _д			
	15	20	22		15	20	22		15	20	22	
	длина L (мм)				длина L (мм)				длина L (мм)			
средняя тем-ра воды t _в	длина L (мм) 900			длина L (мм) 900			длина L (мм) 900					
	80	1 441	1 320	1 272	80	1 550	1 420	1 368	80	1 872	1 715	1 653
	70	1 201	1 082	1 035	70	1 291	1 164	1 113	70	1 560	1 406	1 344
	60	965	848	802	60	1 037	912	862	60	1 253	1 102	1 042
	45	619	508	463	45	666	546	498	45	805	659	602
	длина L (мм) 1000			длина L (мм) 1000			длина L (мм) 1000					
	80	1 681	1 541	1 485	80	1 808	1 657	1 596	80	2 184	2 001	1 928
	70	1 401	1 262	1 207	70	1 506	1 358	1 298	70	1 820	1 640	1 568
	60	1 125	989	936	60	1 210	1 064	1 006	60	1 462	1 285	1 215
	45	723	592	541	45	777	637	581	45	939	769	702
	длина L (мм) 1250			длина L (мм) 1250			длина L (мм) 1250					
	80	2 282	2 091	2 015	80	2 454	2 248	2 166	80	2 964	2 716	2 617
70	1 901	1 713	1 639	70	2 044	1 842	1 762	70	2 469	2 225	2 128	
60	1 527	1 343	1 270	60	1 642	1 444	1 365	60	1 984	1 744	1 649	
45	981	804	734	45	1 055	864	789	45	1 274	1 044	953	
длина L (мм) 1500			длина L (мм) 1500			длина L (мм) 1500						
80	2 882	2 641	2 545	80	3 099	2 840	2 737	80	3 743	3 430	3 306	
70	2 402	2 164	2 070	70	2 582	2 327	2 226	70	3 119	2 811	2 688	
60	1 929	1 696	1 604	60	2 074	1 824	1 725	60	2 506	2 203	2 083	
45	1 239	1 015	927	45	1 332	1 092	997	45	1 609	1 319	1 204	
длина L (мм) 1750			длина L (мм) 1750			длина L (мм) 1750						
80	3 483	3 191	3 075	80	3 745	3 431	3 307	80	4 523	4 145	3 994	
70	2 902	2 615	2 501	70	3 120	2 812	2 689	70	3 769	3 397	3 249	
60	2 331	2 050	1 938	60	2 506	2 204	2 084	60	3 028	2 662	2 517	
45	1 497	1 227	1 120	45	1 610	1 319	1 204	45	1 945	1 594	1 455	
длина L (мм) 2000			длина L (мм) 2000			длина L (мм) 2000						
80	4 083	3 741	3 605	80	4 391	4 023	3 877	80	5 303	4 859	4 683	
70	3 402	3 066	2 932	70	3 658	3 297	3 153	70	4 419	3 982	3 809	
60	2 733	2 403	2 272	60	2 939	2 584	2 443	60	3 549	3 121	2 951	
45	1 755	1 438	1 313	45	1 887	1 547	1 412	45	2 280	1 868	1 706	

ОТДЕЛЬНО УСТАНАВЛИВАЕМЫЕ КОНВЕКТОРЫ

16



... víc než jen teplo



COIL-SU1

ТЕМПЕРАТУРНЫЙ ПОКАЗАТЕЛЬ $n = 1,3764$ 

Самый узкий отдельно устанавливаемый конвектор с естественной конвекцией.

ХАРАКТЕРИСТИКА

- большая мощность
- быстрое реагирование

РАЗМЕРЫ

ширина	116 мм
констр. высота	238 мм
длина	900–2000 мм
соединение	G½"

ЦВЕТА

АНОДИРОВАНИЕ серебряный
светло-бронзовый
темно-бронзовый

ПОКРАСКА RAL 9016
полуглянцевый (белый)

ИНФОРМАЦИЯ: декоративную решетку конвектора нельзя подвергать воздействию какой-либо нагрузки или прикрывать чем-нибудь.

ТЕПЛОПРОИЗВОДИТЕЛЬНОСТЬ Q [Вт]

	тем-ра воздуха t_a			
	15	20	22	
средняя тем-ра воды t_w	длина L (мм) 900			
	80	671	601	573
	70	533	467	442
	60	404	344	320
	45	231	180	160
	длина L (мм) 1000			
	80	764	685	653
	70	607	533	504
	60	461	392	365
	45	264	205	183
длина L (мм) 1250				
80	999	895	854	
70	794	696	658	
60	602	512	477	
45	345	268	239	
длина L (мм) 1500				
80	1 233	1 105	1 054	
70	980	859	813	
60	743	632	589	
45	425	331	295	
длина L (мм) 1750				
80	1 468	1 315	1 255	
70	1 166	1 023	967	
60	885	752	701	
45	506	394	351	
длина L (мм) 2000				
80	1 702	1 525	1 455	
70	1 353	1 186	1 121	
60	1 026	873	813	
45	587	457	407	

поперечное сечение

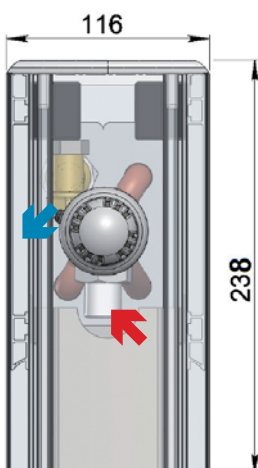



COIL-SU2

ТЕМПЕРАТУРНЫЙ ПОКАЗАТЕЛЬ $n = 1,3764$

ТЕПЛОПРОИЗВОДИТЕЛЬНОСТЬ Q [BT]

	тем-ра воздуха t_a			
	15	20	22	
	длина L (мм)		900	
средняя тем-ра воды t_w	80	858	768	733
	70	681	598	565
	60	517	440	410
	45	296	230	205
		15	20	22
		длина L (мм)		1000
	80	977	876	836
	70	777	681	644
	60	589	501	467
	45	337	262	234
		15	20	22
		длина L (мм)		1250
80	1 277	1 144	1 092	
70	1 015	890	842	
60	770	655	610	
45	441	343	306	
	15	20	22	
	длина L (мм)		1500	
80	1 577	1 413	1 348	
70	1 253	1 099	1 039	
60	951	808	753	
45	544	423	377	
	15	20	22	
	длина L (мм)		1750	
80	1 877	1 681	1 605	
70	1 491	1 308	1 237	
60	1 131	962	897	
45	648	504	449	
	15	20	22	
	длина L (мм)		2000	
80	2 177	1 950	1 861	
70	1 730	1 517	1 434	
60	1 312	1 116	1 040	
45	751	584	521	

Самый узкий отдельно устанавливаемый конвектор с естественной конвекцией и с большой мощностью.



ХАРАКТЕРИСТИКА

- очень большая мощность
- быстрое реагирование

поперечное сечение

РАЗМЕРЫ

ширина	116 мм
констр.высота	408 мм
длина	900–2000 мм
соединение	G1/2"

ЦВЕТА

АНОДИРОВАНИЕ серебряный
светло-бронзовый
темно-бронзовый
ПОКРАСКА RAL 9016
полуглянцевый (белый)

ИНФОРМАЦИЯ: декоративную решетку конвектора нельзя подвергать воздействию какой-либо нагрузки или прикрывать чем-нибудь.

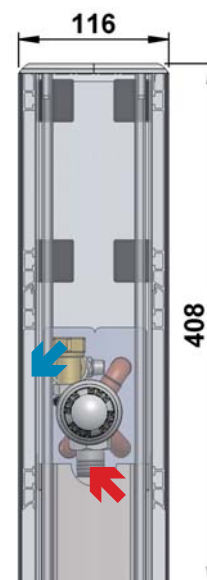



ТЕМПЕРАТУРНЫЙ ПОКАЗАТЕЛЬ $n = 1,2497$



Самый низкий отдельно устанавливаемый конвектор без вентилятора.

ХАРАКТЕРИСТИКА

- большая мощность
- быстрое реагирование

РАЗМЕРЫ

ширина	156 мм
констр.высота	143 мм
длина	900–2000 мм
соединение	G½"

поперечное сечение

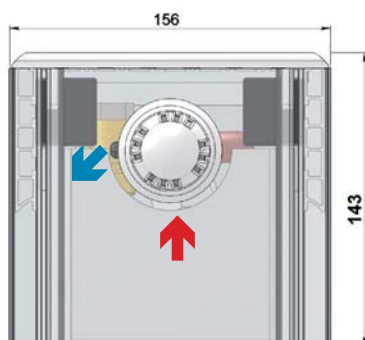

ЦВЕТА

АНОДИРОВАНИЕ серебряный
светло-бронзовый
темно-бронзовый

ПОКРАСКА RAL 9016
полуглянцевый (белый)

ИНФОРМАЦИЯ: декоративную решетку конвектора нельзя подвергать воздействию какой-либо нагрузки или прикрывать чем-нибудь.

COIL-SPO

ТЕПЛОПРОИЗВОДИТЕЛЬНОСТЬ Q [BT]

	тем-ра воздуха t_a			
	15	20	22	
средняя тем-ра воды t_w	длина L (мм) 900			
	80	456	412	395
	70	370	328	312
	60	288	248	233
	45	173	138	124
	длина L (мм) 1000			
	80	520	470	451
	70	422	374	356
	60	328	283	266
	45	198	157	142
длина L (мм) 1250				
80	679	614	589	
70	551	489	465	
60	429	370	347	
45	258	206	185	
длина L (мм) 1500				
80	838	759	727	
70	680	604	574	
60	529	457	429	
45	319	254	229	
длина L (мм) 1750				
80	998	903	865	
70	810	719	683	
60	630	544	510	
45	380	302	272	
длина L (мм) 2000				
80	1 157	1 047	1 004	
70	939	834	792	
60	731	631	592	
45	440	351	316	

отдельно устанавливаемые конвекторы
без вентилятора — сухая и влажная среда

MINIB®

20



COIL-SP1/4

ТЕМПЕРАТУРНЫЙ ПОКАЗАТЕЛЬ $n = 1,3816$

ТЕПЛОПРОИЗВОДИТЕЛЬНОСТЬ Q [Вт]

	тем-ра воздуха t_a			
	15	20	22	
средняя тем-ра воды t_w	длина L (мм)			
	80	839	751	717
	70	666	584	552
	60	505	429	400
	45	288	224	200
	длина L (мм)			
	80	957	857	818
	70	760	666	630
	60	576	489	456
	45	329	256	228
длина L (мм)				
80	1 253	1 122	1 070	
70	995	872	824	
60	754	641	597	
45	430	335	298	
длина L (мм)				
80	1 548	1 386	1 323	
70	1 229	1 077	1 018	
60	931	792	737	
45	532	414	369	
длина L (мм)				
80	1 844	1 651	1 575	
70	1 464	1 283	1 213	
60	1 109	943	878	
45	633	492	439	
длина L (мм)				
80	2 139	1 915	1 827	
70	1 698	1 489	1 407	
60	1 287	1 094	1 019	
45	735	571	509	

Стандартный отдельно устанавливаемый конвектор без вентилятора, ширина 156 мм.

ХАРАКТЕРИСТИКА

- большая мощность
- быстрое реагирование

РАЗМЕРЫ

ширина	156 мм
констр. высота	238 мм
длина	900–2000 мм
соединение	G½"

ЦВЕТА

АНОДИРОВАНИЕ серебряный
светло-бронзовый
темно-бронзовый
ПОКРАСКА RAL 9016
полуглянцевый (белый)

ИНФОРМАЦИЯ: декоративную решетку конвектора нельзя подвергать воздействию какой-либо нагрузки или прикрывать чем-нибудь.



поперечное сечение

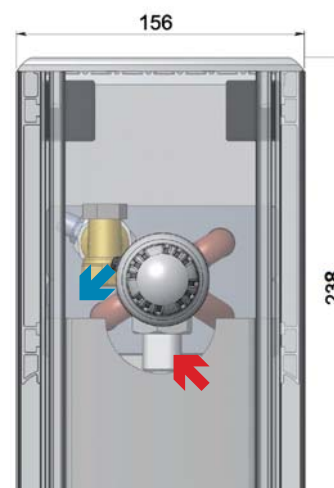



COIL-SP2/4

ТЕМПЕРАТУРНЫЙ ПОКАЗАТЕЛЬ $n = 1,3911$ 

Стандартный отдельно устанавливаемый конвектор без вентилятора с большей мощностью и шириной 156 мм.

ХАРАКТЕРИСТИКА

- большая мощность
- быстрое реагирование

РАЗМЕРЫ

ширина	156 мм
констр.высота	408 мм
длина	900–2000 мм
соединение	G½"

ЦВЕТА

АНОДИРОВАНИЕ серебряный
светло-бронзовый
темно-бронзовый

ПОКРАСКА RAL 9016
полуглянцевый (белый)

ИНФОРМАЦИЯ: декоративную решетку конвектора нельзя подвергать воздействию какой-либо нагрузки или прикрывать чем-нибудь.

ТЕПЛОПРОИЗВОДИТЕЛЬНОСТЬ Q [Вт]

	тем-ра воздуха t_a			
	15	20	22	
	длина L (мм)			
средняя тем-ра воды t_w	длина L (мм)			
	900			
	80	1 307	1 169	1 116
	70	1 036	907	857
	60	784	665	619
	45	446	346	308
	длина L (мм)			
	1000			
	80	1 490	1 333	1 272
	70	1 181	1 034	977
	60	893	758	706
	45	508	394	351
длина L (мм)				
1250				
80	1 947	1 742	1 662	
70	1 543	1 352	1 277	
60	1 167	991	923	
45	664	515	459	
длина L (мм)				
1500				
80	2 404	2 151	2 052	
70	1 906	1 669	1 577	
60	1 441	1 224	1 139	
45	820	636	567	
длина L (мм)				
1750				
80	2 861	2 560	2 442	
70	2 268	1 986	1 877	
60	1 715	1 456	1 356	
45	976	757	674	
длина L (мм)				
2000				
80	3 318	2 968	2 832	
70	2 630	2 303	2 176	
60	1 989	1 689	1 572	
45	1 132	878	782	

поперечное сечение

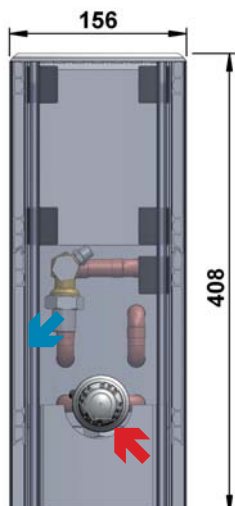

отдельно устанавливаемые конвекторы
без вентилятора — сухая и влажная среда

MINIB®

22



COIL-SW250

ТЕМПЕРАТУРНЫЙ ПОКАЗАТЕЛЬ $n = 1,4173$

ТЕПЛОПРОИЗВОДИТЕЛЬНОСТЬ Q [BT]

	тем-ра воздуха t_a			
	15	20	22	
	длина L (мм)		900	
средняя тем-ра воды t_w	80	1 533	1 369	1 305
	70	1 210	1 057	998
	60	910	770	716
	45	512	396	352
		15	20	22
		длина L (мм)		1000
	80	1 748	1 560	1 487
	70	1 379	1 205	1 137
	60	1 038	878	817
	45	584	451	401
		15	20	22
		длина L (мм)		1250
80	2 284	2 039	1 943	
70	1 802	1 575	1 486	
60	1 356	1 148	1 067	
45	763	590	524	
	15	20	22	
	длина L (мм)		1500	
80	2 820	2 517	2 399	
70	2 225	1 944	1 835	
60	1 675	1 417	1 318	
45	943	728	647	
	15	20	22	
	длина L (мм)		1750	
80	3 356	2 996	2 856	
70	2 648	2 314	2 184	
60	1 993	1 686	1 568	
45	1 122	866	770	
	15	20	22	
	длина L (мм)		2000	
80	3 892	3 475	3 312	
70	3 072	2 683	2 533	
60	2 311	1 956	1 819	
45	1 301	1 005	893	

Самый мощный отдельно устанавливаемый конвектор без вентилятора, высота 258 мм.

ХАРАКТЕРИСТИКА

- большая мощность
- быстрое реагирование

РАЗМЕРЫ

ширина	232 мм
констр. высота	258 мм
длина	900–2000 мм
соединение	G½"

ЦВЕТА

АНОДИРОВАНИЕ серебряный
светло-бронзовый
темно-розовый

ПОКРАСКА RAL 9016
полуглянцевый (белый)

ИНФОРМАЦИЯ: декоративную решетку конвектора нельзя подвергать воздействию какой-либо нагрузки или прикрывать чем-нибудь.



поперечное сечение

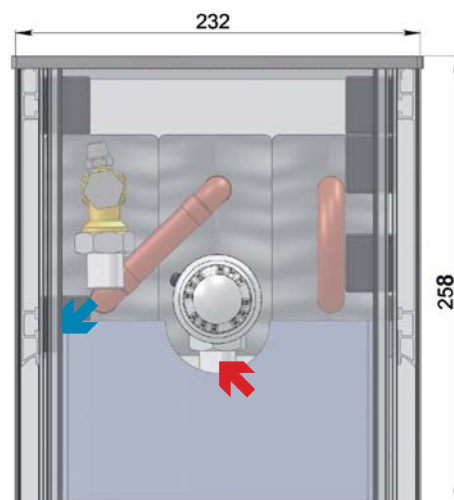



COIL-SW420

ТЕМПЕРАТУРНЫЙ ПОКАЗАТЕЛЬ $n = 1,3752$ 

Самый мощный отдельно устанавливаемый конвектор без вентилятора, высота 428 мм.

ХАРАКТЕРИСТИКА

- очень большая мощность
- быстрое реагирование

РАЗМЕРЫ

ширина	232 мм
констр.высота	428 мм
длина	900–2000 мм
соединение	G½"

ЦВЕТА

АНОДИРОВАНИЕ серебряный
светло-бронзовый
темно-бронзовый

ПОКРАСКА RAL 9016
полуглянцевый (белый)

ИНФОРМАЦИЯ: декоративную решетку конвектора нельзя подвергать воздействию какой-либо нагрузки или прикрывать чем-нибудь.

поперечное сечение

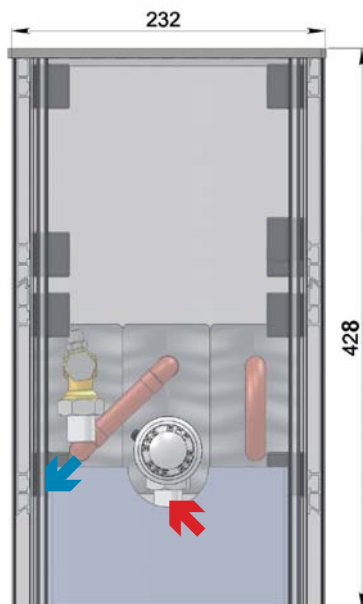

ТЕПЛОПРОИЗВОДИТЕЛЬНОСТЬ Q [Вт]

	тем-ра воздуха t_a			
	15	20	22	
средняя тем-ра воды t_w	длина L (мм) 900			
	80	1 857	1 663	1 588
	70	1 476	1 295	1 224
	60	1 120	952	888
	45	641	499	445
	длина L (мм) 1000			
	80	2 117	1 896	1 810
	70	1 682	1 476	1 395
	60	1 277	1 086	1 012
	45	731	569	507
длина L (мм) 1250				
80	2 766	2 478	2 365	
70	2 198	1 928	1 823	
60	1 668	1 419	1 322	
45	955	743	663	
длина L (мм) 1500				
80	3 415	3 059	2 920	
70	2 714	2 381	2 251	
60	2 060	1 752	1 632	
45	1 179	918	818	
длина L (мм) 1750				
80	4 065	3 641	3 475	
70	3 230	2 833	2 679	
60	2 451	2 085	1 943	
45	1 404	1 092	974	
длина L (мм) 2000				
80	4 714	4 222	4 030	
70	3 746	3 286	3 107	
60	2 843	2 418	2 253	
45	1 628	1 267	1 130	

COIL-SK1

ПОТРЕБЛЯЕМАЯ МОЩНОСТЬ ДЛЯ ВЕНТИЛЯТОРОВ



длина	рѳикон
900	12 VA
1000	12 VA
1250	24 VA
1500	24 VA
1750	24 VA
2000	36 VA

Самый низкий отдельно устанавливаемый конвектор с вентилятором.



ХАРАКТЕРИСТИКА

- высокая теплопроизводительность принудительной конвекции
- быстро реагирующий нагр. элемент
- отопление также при отключенном вентиляторе
- низкий расход эл. энергии
- безопасное напряжение 12 В DC
- простое управление

РАЗМЕРЫ

ширина	156 мм
констр. высота	238 мм
длина	900–2000 мм
соединение	G½"

ЦВЕТА

АНОДИРОВАНИЕ серебряный
светло-бронзовый
темно-бронзовый

ПОКРАСКА RAL 9016
полуглянцевый (белый)

ИНФОРМАЦИЯ: декоративную решетку конвектора нельзя подвергать воздействию какой-либо нагрузки или прикрывать чем-нибудь.

поперечное сечение

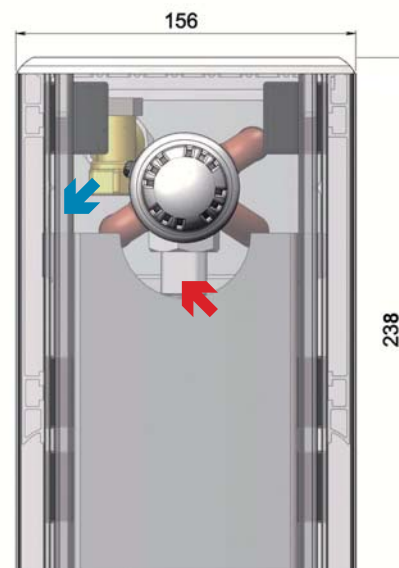

Рекомендуемое регулирование
ЕВ-А, ЕВ-В или ЕВ-СТЕМПЕРАТУРНЫЙ ПОКАЗАТЕЛЬ $n = 1,09525$

ТЕПЛОПРОИЗВОДИТЕЛЬНОСТЬ Q [Вт]

	1-ый уровень мин. обороты			2-ой уровень сред. обороты			3-ий уровень макс. обороты					
	тем-ра воздуха t_a			тем-ра воздуха t_a			тем-ра воздуха t_a					
	15	20	22	15	20	22	15	20	22			
средняя тем-ра воды t_w	длина L (мм) 900			длина L (мм) 900			длина L (мм) 900					
	80	1 159	1 061	1 023	80	1 239	1 135	1 094	80	1 614	1 478	1 425
	70	965	869	831	70	1 032	930	889	70	1 344	1 211	1 158
	60	774	681	644	60	829	728	689	60	1 079	948	896
	45	497	407	371	45	531	435	397	45	692	567	517
	длина L (мм) 1000			длина L (мм) 1000			длина L (мм) 1000					
	80	1 352	1 238	1 193	80	1 446	1 325	1 276	80	1 883	1 725	1 662
	70	1 126	1 014	970	70	1 204	1 085	1 037	70	1 568	1 413	1 351
	60	904	794	751	60	967	850	803	60	1 259	1 106	1 046
	45	580	475	433	45	620	508	463	45	807	661	603
	длина L (мм) 1250			длина L (мм) 1250			длина L (мм) 1250					
	80	1 834	1 680	1 619	80	1 963	1 798	1 732	80	2 555	2 341	2 255
	70	1 528	1 376	1 316	70	1 634	1 472	1 408	70	2 128	1 917	1 833
	60	1 226	1 078	1 019	60	1 312	1 153	1 090	60	1 708	1 501	1 419
	45	787	644	588	45	841	689	629	45	1 096	897	819
	длина L (мм) 1500			длина L (мм) 1500			длина L (мм) 1500					
80	2 317	2 123	2 045	80	2 479	2 271	2 188	80	3 228	2 957	2 849	
70	1 930	1 738	1 662	70	2 064	1 860	1 779	70	2 688	2 422	2 316	
60	1 549	1 362	1 287	60	1 657	1 457	1 377	60	2 158	1 897	1 793	
45	994	814	743	45	1 063	871	795	45	1 384	1 133	1 035	
длина L (мм) 1750			длина L (мм) 1750			длина L (мм) 1750						
80	2 800	2 565	2 471	80	2 995	2 744	2 644	80	3 900	3 573	3 443	
70	2 332	2 101	2 009	70	2 495	2 247	2 149	70	3 248	2 926	2 798	
60	1 872	1 645	1 555	60	2 002	1 760	1 664	60	2 607	2 292	2 166	
45	1 201	983	897	45	1 284	1 052	960	45	1 672	1 370	1 250	
длина L (мм) 2000			длина L (мм) 2000			длина L (мм) 2000						
80	3 283	3 007	2 898	80	3 512	3 217	3 100	80	4 573	4 189	4 036	
70	2 734	2 463	2 355	70	2 925	2 635	2 520	70	3 808	3 431	3 281	
60	2 194	1 929	1 823	60	2 348	2 063	1 951	60	3 057	2 687	2 540	
45	1 408	1 153	1 052	45	1 506	1 233	1 126	45	1 961	1 606	1 466	

COIL-SK2

ПОТРЕБЛЯЕМАЯ МОЩНОСТЬ ДЛЯ ВЕНТИЛЯТОРОВ



длина	рѣikon
900	12 VA
1000	12 VA
1250	24 VA
1500	24 VA
1750	24 VA
2000	36 VA

Самый мощный отдельно устанавливаемый конвектор с вентилятором.



ХАРАКТЕРИСТИКА

- высокая теплопроизводительность при принудительной конвекции
- быстро реагирующий нагр. элемент
- отопление также при отключенном вентиляторе
- низкий расход эл. энергии
- безопасное напряжение 12 В DC
- простое управление

РАЗМЕРЫ

ширина	156 мм
констр.высота	408 мм
длина	900–2000 мм
соединение	G½"

ЦВЕТА

АНОДИРОВАНИЕ серебряный
светло-бронзовый
темно-бронзовый

ПОКРАСКА RAL 9016
полуглянцевый (белый)

ИНФОРМАЦИЯ: декоративную решетку конвектора нельзя подвергать воздействию какой-либо нагрузки или прикрывать чем-нибудь.

поперечное сечение

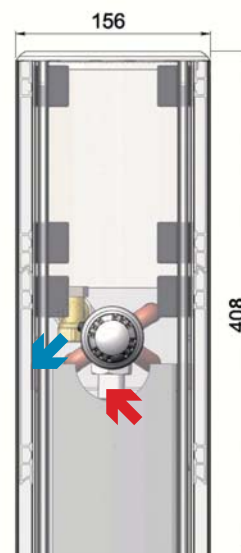

Рекомендуемое регулирование
ЕВ-А, ЕВ-В или ЕВ-СТЕМПЕРАТУРНЫЙ ПОКАЗАТЕЛЬ $n = 1,17097$

ТЕПЛОПРОИЗВОДИТЕЛЬНОСТЬ Q [Вт]

	1-ый уровень мин. обороты			2-ой уровень сред. обороты			3-ий уровень макс. обороты					
	тем-ра воздуха t_a			тем-ра воздуха t_a			тем-ра воздуха t_a					
	15	20	22	15	20	22	15	20	22			
средняя тем-ра воды t_w	длина L (мм) 900			длина L (мм) 900			длина L (мм) 900					
	80	1 714	1 560	1 500	80	1 802	1 641	1 577	80	2 042	1 859	1 787
	70	1 409	1 260	1 202	70	1 482	1 326	1 264	70	1 679	1 502	1 432
	60	1 114	971	914	60	1 172	1 021	961	60	1 328	1 157	1 089
	45	693	560	508	45	729	589	534	45	826	667	605
	длина L (мм) 1000			длина L (мм) 1000			длина L (мм) 1000					
	80	1 999	1 820	1 750	80	2 103	1 915	1 840	80	2 382	2 169	2 085
	70	1 644	1 470	1 402	70	1 729	1 547	1 474	70	1 959	1 752	1 670
	60	1 300	1 132	1 066	60	1 367	1 191	1 122	60	1 549	1 349	1 271
	45	808	653	592	45	850	687	623	45	963	778	706
	длина L (мм) 1250			длина L (мм) 1250			длина L (мм) 1250					
	80	2 713	2 471	2 374	80	2 854	2 599	2 497	80	3 233	2 944	2 829
	70	2 231	1 996	1 902	70	2 347	2 099	2 001	70	2 659	2 378	2 267
	60	1 764	1 537	1 447	60	1 855	1 616	1 522	60	2 102	1 831	1 724
	45	1 097	886	804	45	1 154	932	846	45	1 307	1 056	958
	длина L (мм) 1500			длина L (мм) 1500			длина L (мм) 1500					
	80	3 427	3 121	2 999	80	3 605	3 282	3 155	80	4 084	3 719	3 574
	70	2 818	2 521	2 403	70	2 964	2 651	2 528	70	3 358	3 004	2 864
	60	2 228	1 941	1 828	60	2 344	2 042	1 923	60	2 655	2 313	2 178
	45	1 386	1 120	1 015	45	1 458	1 178	1 068	45	1 652	1 334	1 210
	длина L (мм) 1750			длина L (мм) 1750			длина L (мм) 1750					
	80	4 141	3 771	3 624	80	4 356	3 966	3 812	80	4 935	4 493	4 319
	70	3 406	3 046	2 904	70	3 582	3 204	3 054	70	4 058	3 630	3 460
	60	2 692	2 346	2 209	60	2 832	2 467	2 323	60	3 208	2 795	2 632
45	1 675	1 353	1 227	45	1 762	1 423	1 291	45	1 996	1 612	1 462	
длина L (мм) 2000			длина L (мм) 2000			длина L (мм) 2000						
80	4 855	4 421	4 249	80	5 107	4 650	4 469	80	5 786	5 268	5 063	
70	3 993	3 571	3 404	70	4 200	3 756	3 581	70	4 758	4 255	4 057	
60	3 157	2 750	2 590	60	3 320	2 892	2 724	60	3 761	3 277	3 086	
45	1 963	1 586	1 438	45	2 065	1 668	1 513	45	2 340	1 890	1 714	

COIL-SK-PTG



ТЕПЛОПРОИЗВОДИТЕЛЬНОСТЬ Q [Вт]

	тем-ра воздуха t _а		
	15	20	22
	длина L (мм) 1000		
80	1 610	1 503	1 460
70	1 395	1 288	1 245
60	1 108	1 007	967
50	554	475	443
	15	20	22
	длина L (мм) 1250		
80	2 098	1 958	1 902
70	1 818	1 678	1 622
60	1 447	1 315	1 262
50	734	629	587
	15	20	22
	длина L (мм) 1500		
80	2 659	2 482	2 411
70	2 304	2 127	2 056
60	1 836	1 669	1 602
50	933	800	747
	15	20	22
	длина L (мм) 1750		
80	3 132	2 923	2 839
70	2 714	2 505	2 422
60	2 158	1 962	1 884
50	1 083	928	866
	15	20	22
	длина L (мм) 2000		
80	3 572	3 334	3 239
70	3 096	2 858	2 763
60	2 465	2 241	2 151
50	1 239	1 062	991

Конвектор оснащен термоэлектрическим генератором без необходимости питания.

Подходит для помещений, где нет подвода электроэнергии или с требованиями самого экономного решения в области потребления электроэнергии.

ХАРАКТЕРИСТИКА

- большая мощность принудительной конвекции
- быстрое реагирование
- нулевая потр. мощность электроэнергии
- бесшумность работы

РАЗМЕРЫ

ширина	156 мм
констр. высота	308 мм
длина	1000–2000 мм
соединение	G½"

ЦВЕТА

АНОДИРОВАНИЕ	серебряный
	светло-бронзовый
	темно-бронзовый
ПОКРАСКА	RAL 9016
	полуглянцевый (белый)

ИНФОРМАЦИЯ: декоративную решетку конвектора нельзя подвергать воздействию какой-либо нагрузки или прикрывать чем-нибудь.

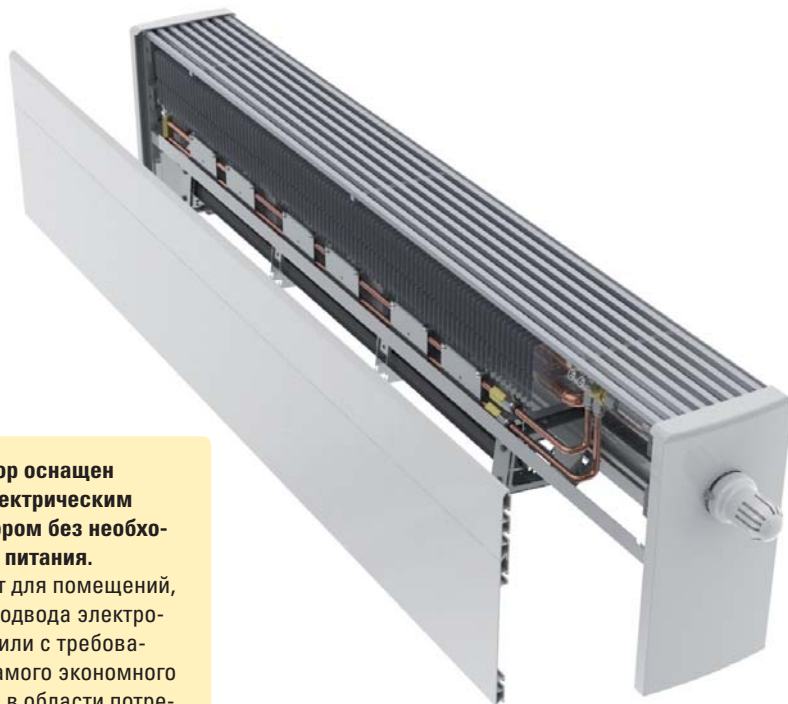

Regulace pomocí termostatické hlavice.



поперечное сечение

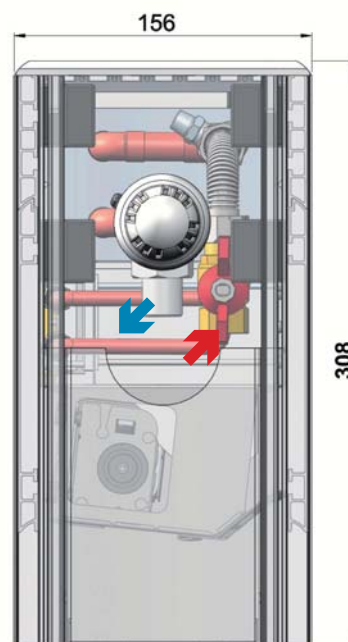



*31

COIL-LP

ТЕМПЕРАТУРНЫЙ ПОКАЗАТЕЛЬ $n = 1,4035$ 

Конвектор-скамейка без вентилятора с декоративной панелью из ГРАНИТА или ДЕРЕВА.

Скамейка подходит в виде эстетического дополнения для помещений или бассейна.

ХАРАКТЕРИСТИКА

- очень большая мощность конвекции
- большая мощность излучения
- быстро реагирующий нагр. элемент

поперечное сечение

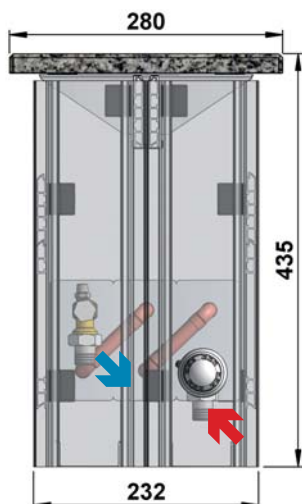

РАЗМЕРЫ

ширина	280 мм
констр. высота	435 мм
длина	1000, 1250 и 1500 мм
панель из гранита	1000 и 1250 мм
панель из дерева	1500 мм
нагрузка на скамейку	до 150 кг
соединение	G½"

ЦВЕТА

АНОДИРОВАНИЕ	серебряный
	светло-бронзовый
	темно-бронзовый
ПОКРАСКА	RAL 9016
	полуглянцевый (белый)

ТЕПЛОПРОИЗВОДИТЕЛЬНОСТЬ Q [Вт]

	тем-ра воздуха t_a		
	15	20	22
	длина L (мм) 1000		
80	1 923	1 719	1 639
70	1 521	1 331	1 257
60	1 148	973	905
45	650	503	448
	длина L (мм) 1250		
80	2 513	2 246	2 142
70	1 988	1 739	1 642
60	1 500	1 271	1 183
45	849	657	585
	длина L (мм) 1500		
80	3 103	2 774	2 645
70	2 455	2 147	2 028
60	1 852	1 570	1 461
45	1 048	812	722

отдельно устанавливаемые конвекторы
без вентилятора — сухая и влажная среда

MINIB 

30



COIL-DR

ТЕМПЕРАТУРНЫЙ ПОКАЗАТЕЛЬ $n = 1,3788$

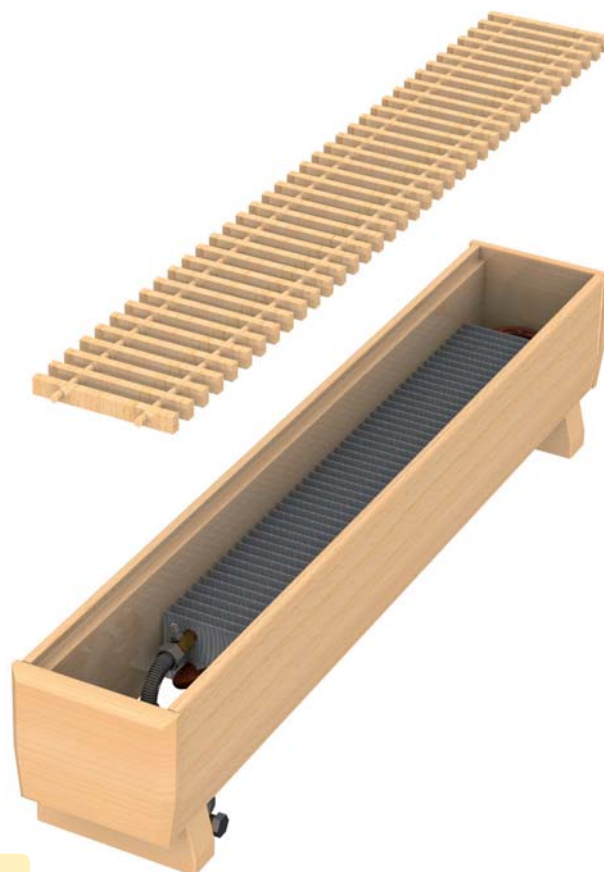

ТЕПЛОПРОИЗВО
ДИТЕЛЬНОСТЬ Q [BT]

	тем-ра воздуха t_a			
	15	20	22	
	длина L (мм)		900	
средняя тем-ра воды t_w	80	747	669	639
	70	594	521	492
	60	450	383	357
	45	257	200	178
	15		20	22
	длина L (мм)		1000	
	80	872	781	745
	70	693	607	574
	60	525	446	416
	45	300	234	208
	15		20	22
	длина L (мм)		1500	
80	1 495	1 339	1 277	
70	1 187	1 041	984	
60	900	765	713	
45	515	400	357	
15		20	22	
длина L (мм)		2000		
80	2 118	1 896	1 810	
70	1 682	1 475	1 394	
60	1 275	1 084	1 010	
45	729	567	506	

Отдельно устанавливаемый конвектор без вентилятора с деревянным корпусом.

Специально разработанное эстетическое дополнение интерьера изготовлено из массивной древесины (БУК).

ХАРАКТЕРИСТИКА

- большая производительность естественной конвекции
- быстрое реагирование

РАЗМЕРЫ

ширина	176 мм
констр. высота	214 мм
длина	900–2000 мм
соединение	G½"

поперечное сечение

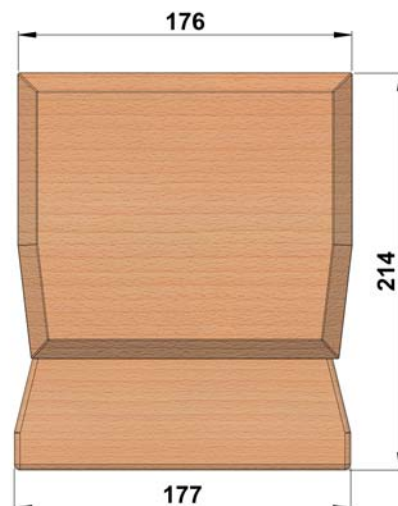

Решетки и декоративные панели

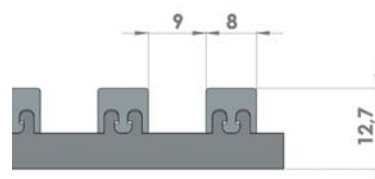

ПРОДОЛЬНЫЕ – AL pro NK1, NK2, NK PTG, NU1, NU2, NP1/4, NP2/4, NW170, NW340, SK1, SK2, SK PTG, SU1, SU2, SP1/4, SP2/4, SW250, SW420, SP0



темно-бронзовый



светло-бронзовый



серебряный

Desky

ДЕКОРАТИВНЫЕ ПАНЕЛИ ИЗ ГРАНИТА для LP



красно-черный



зелено-коричневый



черно-белый

ЦВЕТА těla konvektoru



темно-бронзовый



светло-бронзовый



stříbrné



bílé

Физические свойства

ОРИЕНТИРОВОЧНЫЕ ЗНАЧЕНИЯ РАСХОДА ВОЗДУХА ДЛЯ КОНВЕКТОРОВ MINIB, М³/ЧАС

Диаметр колеса вентилятора	длина конвектора	низкие обороты	сред. обороты	макс. обороты
30 мм	1000 мм	100	120	250
50 мм	1000 мм	200	220	300

Информация: Значения расхода воздуха приведены для конвектора длиной 1000 мм. Для расчета расхода воздуха для конвекторов иной длины, необходимо умножить приведенное значение на соответствующую длину конвектора в метрах (например, конвектор COIL NK1 длиной 2 000 мм при средних оборотах будет иметь расход: 220 x 2 = 550 м³/час).

ОБЪЕМ ВОДЫ В КОНВЕКТОРАХ MINIB, ДМ³

Средний объем воды в конвекторах MINIB (теплообменники с двумя трубками):

длина конвектора, м	0,9	1,0	1,25	1,5	1,75	2,0	2,5	3,0
объем воды в теплообменнике, дм ³ (для труб диаметром 15 мм)	0,2	0,25	0,3	0,4	0,5	0,6	0,7	0,9
объем воды в теплообменнике, дм ³ (для труб диаметром 12 мм)	0,13	0,15	0,2	0,25	0,3	0,35	0,4	0,5

Потери давления

Потери давления теплообменника с 2-мя трубками MINIB KZ 60 трубка Cu Ø 15 мм

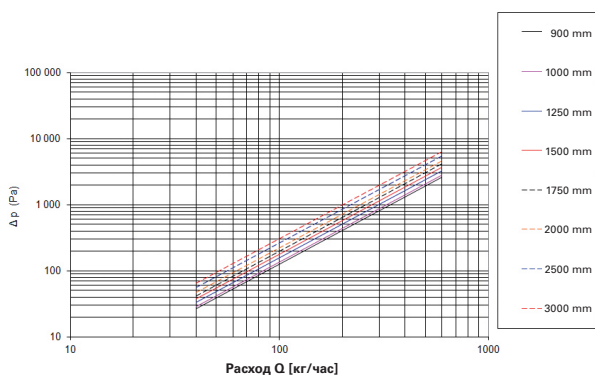

Потери давления теплообменника с 2-мя трубками MINIB SP0 трубка Cu Ø 15 мм

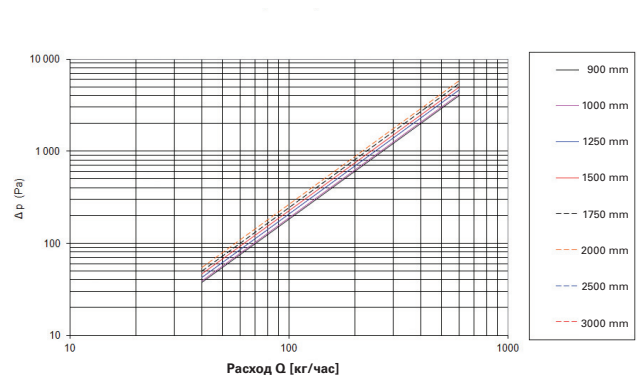

Физические свойства

ОРИЕНТИРОВОЧНЫЕ ЗНАЧЕНИЯ РАСХОДА ВОЗДУХА ДЛЯ КОНВЕКТОРОВ MINIB, М³/ЧАС

Диаметр колеса вентилятора	длина конвектора	низкие обороты	сред. обороты	макс. обороты
30 мм	1000 мм	100	120	250
50 мм	1000 мм	200	220	300

Информация: Значения расхода воздуха приведены для конвектора длиной 1000 мм. Для расчета расхода воздуха для конвекторов иной длины, необходимо умножить приведенное значение на соответствующую длину конвектора в метрах (например, конвектор COIL NK1 длиной 2 000 мм при средних оборотах будет иметь расход: 220 x 2 = 550 м³/час).

ОБЪЕМ ВОДЫ В КОНВЕКТОРАХ MINIB, ДМ³

Средний объем воды в конвекторах MINIB (теплообменники с двумя трубками):

длина конвектора, м	0,9	1,0	1,25	1,5	1,75	2,0	2,5	3,0
объем воды в теплообменнике, дм ³ (для труб диаметром 15 мм)	0,2	0,25	0,3	0,4	0,5	0,6	0,7	0,9
объем воды в теплообменнике, дм ³ (для труб диаметром 12 мм)	0,13	0,15	0,2	0,25	0,3	0,35	0,4	0,5

Потери давления

Потери давления теплообменника с 2-мя трубками MINIB KZ 60 трубка Cu Ø 15 мм

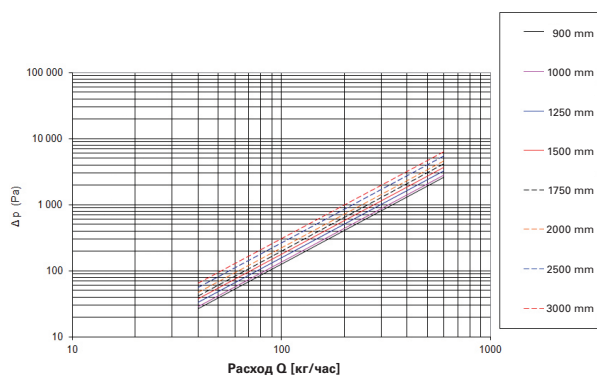

Потери давления теплообменника с 2-мя трубками MINIB SP0 трубка Cu Ø 15 мм

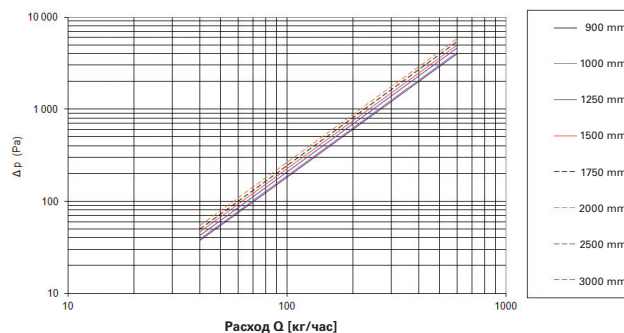

Потери давления теплообменника с 4-мя трубками
MINIB KZ90, NK1, NK2, SK1, SK2, NU1, NU2, SU1, SU2,
DP трубка Cu Ø 15 мм

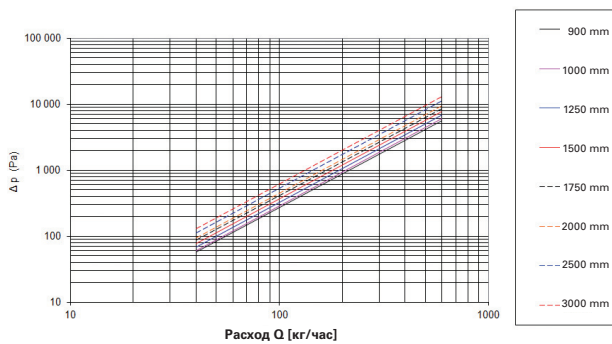

Потери давления теплообменника с 4-мя трубками
MINIB NP1/SP1, 4 трубки Cu Ø 15 мм

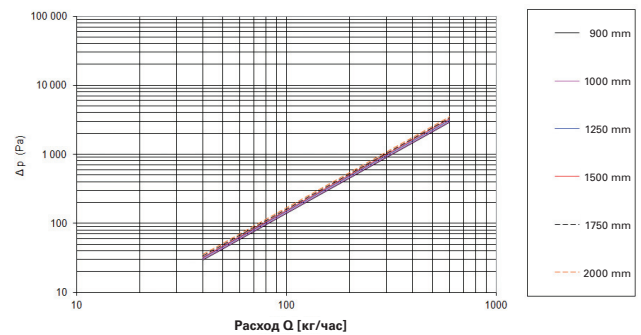

Потери давления теплообменника с 6-ю трубками
MINIB NW170, NW340, SW250, SW420,
LP трубка Cu Ø 15 мм

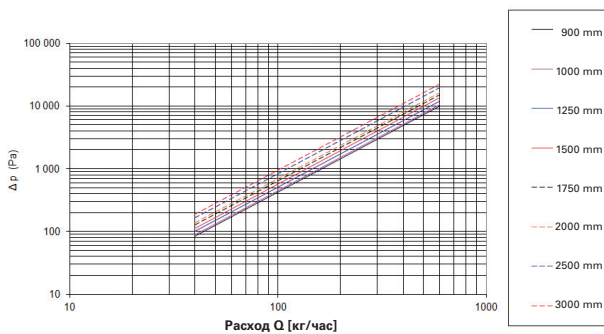

Потери давления теплообменника с 8-ю трубками
MINIB NP2/SP2, 8 трубок Cu Ø 15 мм

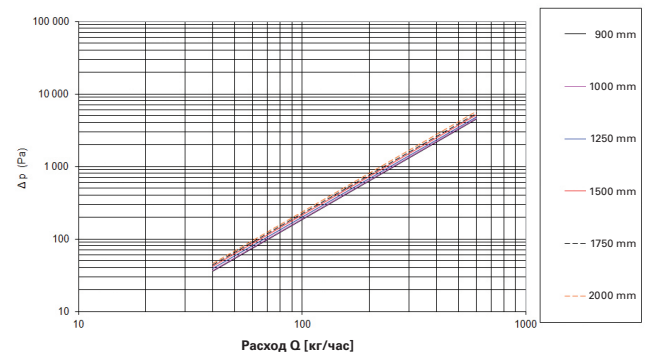

Потери давления прямого шарового затвора 1/2"

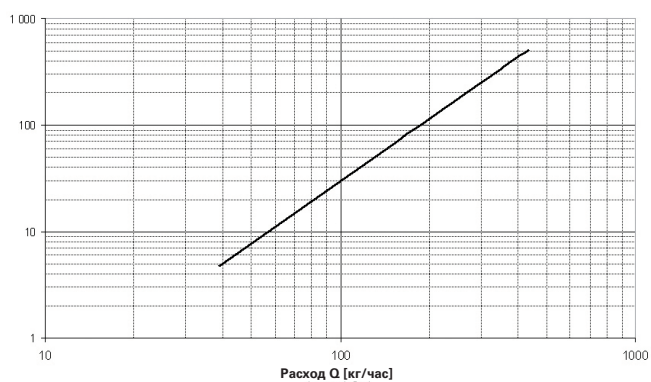

ПОТЕРИ ДАВЛЕНИЯ ГИБКОЙ НЕРЖАВЕЮЩЕЙ
ТРУБКИ AZ 1/2" L = 65мм

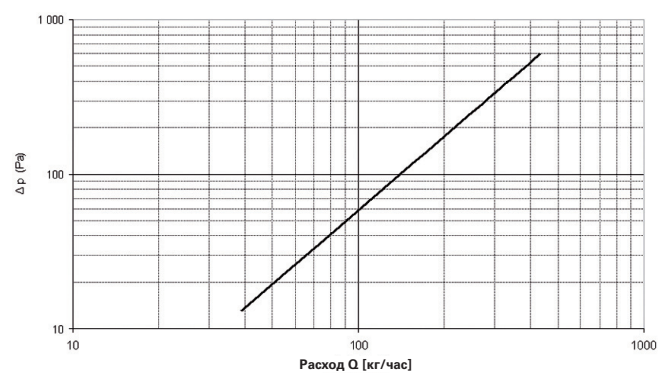

Потери давления теплообменника с 4-мя трубками
MINIB KZ90, NK1, NK2, SK1, SK2, NU1, NU2, SU1, SU2,
DP трубка Cu Ø 15 мм

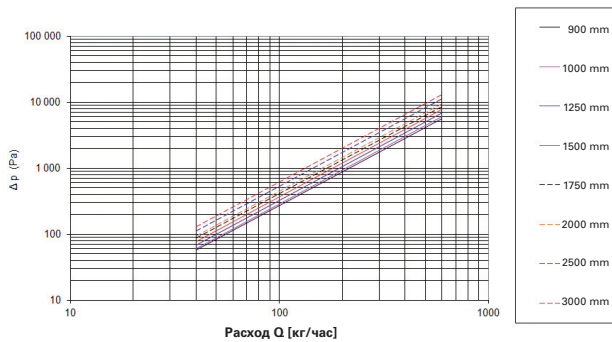

Потери давления теплообменника с 4-мя трубками
MINIB NP1/SP1, 4 трубки Cu Ø 15 мм

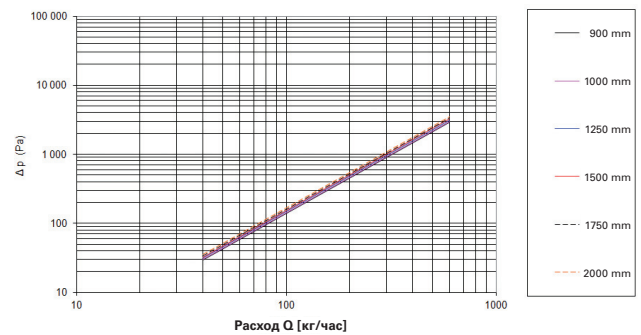

Потери давления теплообменника с 6-ю трубками
MINIB NW170, NW340, SW250, SW420,
LP трубка Cu Ø 15 мм

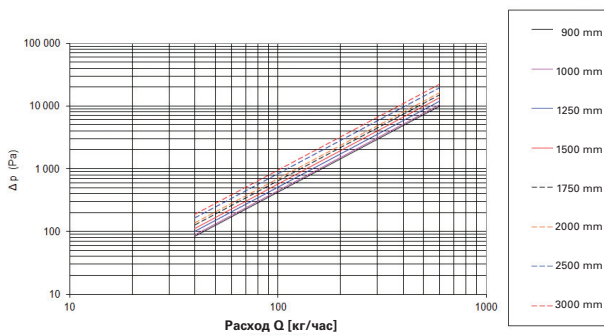

Потери давления теплообменника с 8-ю трубками
MINIB NP2/SP2, 8 трубок Cu Ø 15 мм

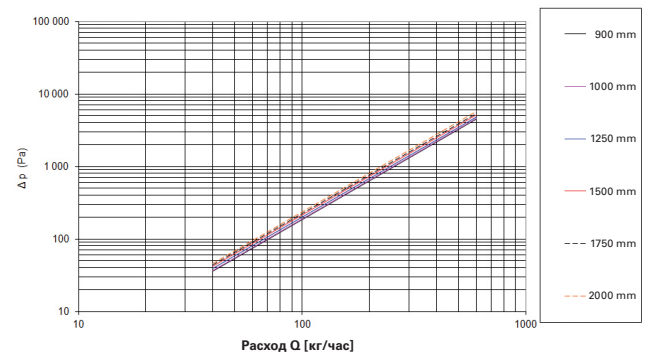

Потери давления прямого шарового затвора 1/2"

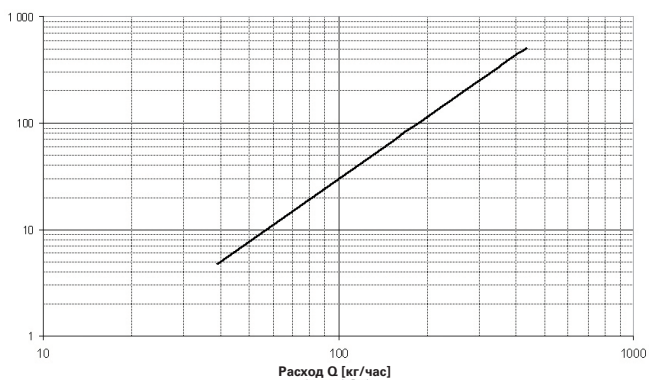

ПОТЕРИ ДАВЛЕНИЯ ГИБКОЙ НЕРЖАВЕЮЩЕЙ
ТРУБКИ AZ 1/2" L = 65 мм

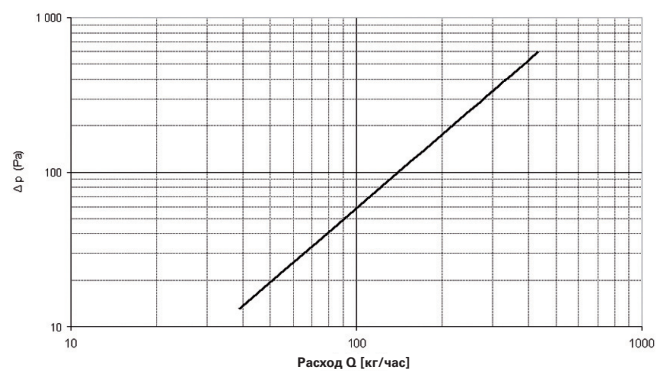

ОТЗЫВЫ

Конвекторы подходят для объектов любого типа.

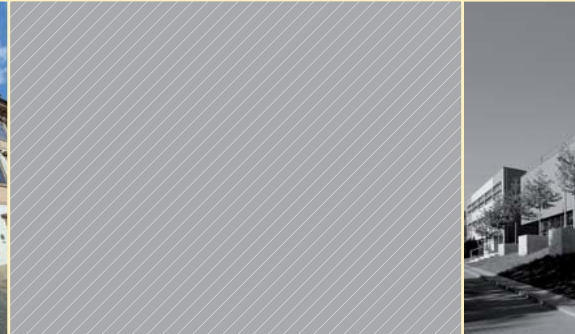
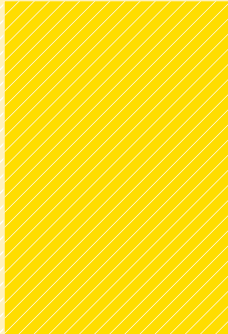

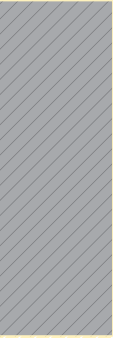
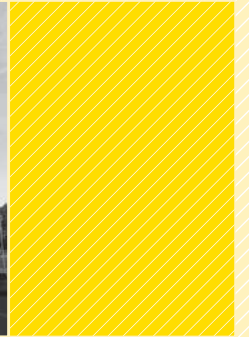
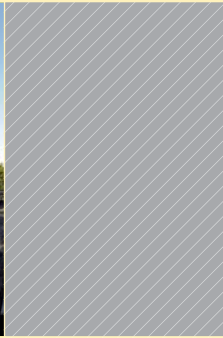
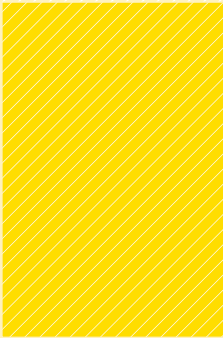



●●● больше, чем просто тепло

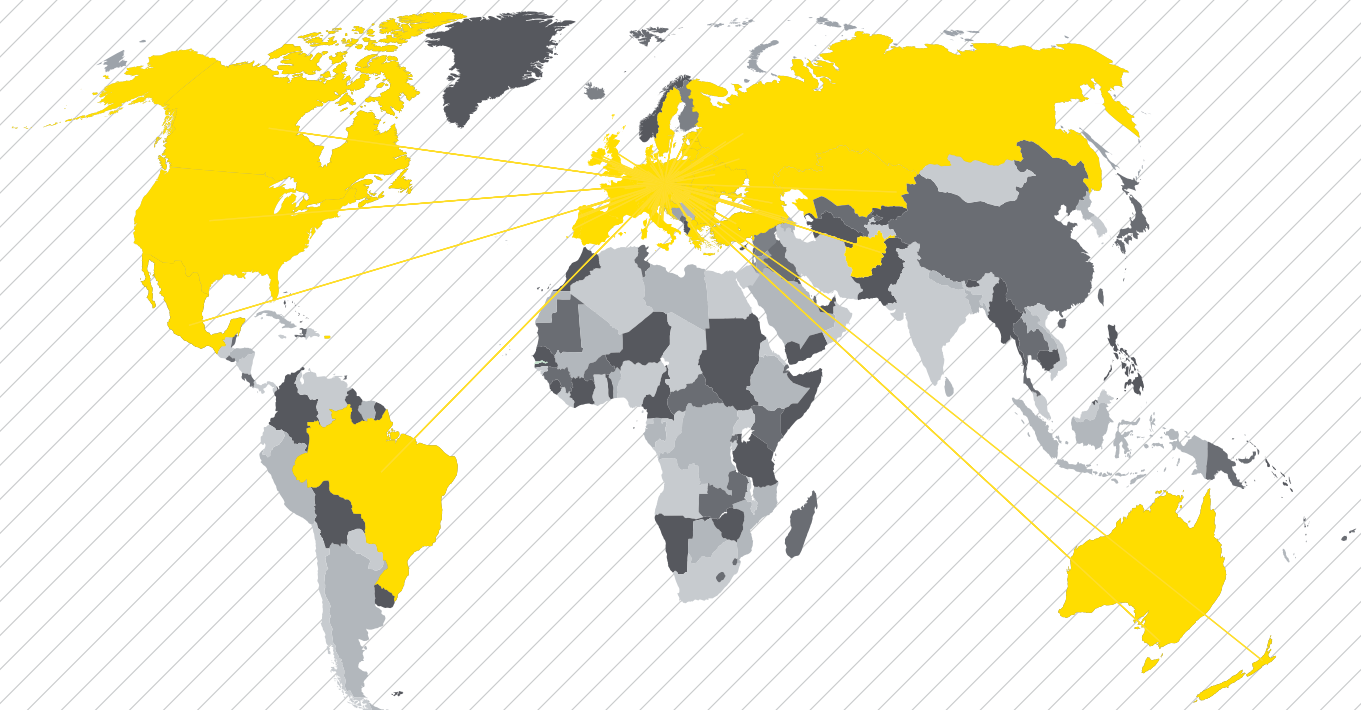

ЮРИДИЧЕСКИЙ АДРЕС КОМПАНИИ

MINIB, a.s.
Střešovická 465/49, 162 00 Praha 6
Чешская Республика

Тел.: +420 220 180 780
Факс: +420 220 180 779
Email: export@minib.cz, www.minib.cz

ПРОИЗВОДСТВО

Производственный цех MINIB, a.s.
Výkev u Mělníka 84, 276 01 Výkev
Чешская Республика