

# McQuay®

**Air Conditioning**

a member of **DAIKIN** group





# Каталог оборудования

# 2015

Мы создаем климат для Вас



# ОГЛАВЛЕНИЕ

История			4
Производство			6
Объекты			8
Бытовые и полупромышленные системы кондиционирования			10
Общие режимы и функции			11
Инверторные кондиционеры		<b>M5WMY</b>	12
Кондиционеры On/Off		<b>M5WM</b>	15
		<b>M5CK</b>	18
		<b>M5CM</b>	20
		<b>M5CC</b>	23
		<b>MDB</b>	25
		<b>M5MSY</b>	27
		<b>MDS</b>	28
Фэн-койлы®		<b>MF</b>	32
		<b>MWM</b>	33
		<b>MCK</b>	34
		<b>MCW</b>	36
		<b>MCC</b>	38

# ИСТОРИЯ

**Уверенность в качестве и надежности выпускаемого оборудования – результат постоянного совершенствования технологий и жесткого контроля качества на всех этапах производства.**

История компании насчитывает более 100 лет успешной деятельности и начинается с 1872 года, когда в Великобритании была зарегистрирована фирма J & E Hall (производство холодильного и морозильного оборудования), позднее приобретенная McQuay.

Собственно McQuay основана в Америке в 1933 году. Фирма занималась поставками и сервисным обслуживанием оборудования для систем кондиционирования, отопления и вентиляции, а также производством радиаторов и теплообменников.

В 1965 году компания расширилась, открыв в Италии новое подразделение – McQuay Europe. В 1969 году завод, расположенный в городе Чеккина, к югу от Рима, приступил к серийному производству чиллеров.

1984 год стал поворотным моментом в истории компании. McQuay приобрела статус международной корпорации, войдя в состав американской группы Snyder General.

В эти годы McQuay International организует разветвленную сеть сервисных центров, повышая престиж и известность марки на мировых рынках, и создает прочную основу для дальнейших успехов за счет интеграции брендов AAF, McQuay Service, BarryBlower и JennFann.





Под знаменем McQuay собрались лучшие фирмы, такие как Remington, Singer, American Air Filter, American Furnace Company, Westinghouse, Herman Nelson Company и Perfex. Каждая играла ведущую роль в соответствующих секторах рынка и привнесла в совместное предприятие значительные наработки в области технологии и качества.

В 1994 году компания существенно расширила возможности для проведения научно-исследовательских и опытно-конструкторских работ благодаря слиянию McQuay (в составе группы Snyder General) с O.Y.L. Industries, Berhad, принадлежащей финансово-промышленной группе Hong Leong Group. Нарастивание научно-производственного потенциала компании позволило увеличить конкурентоспособность оборудования и расширить его ассортимент. Выпускаемые McQuay изделия охватывают все основные направления в технологиях создания и поддержания микроклимата.

В 2006 году произошло слияние японской корпорации Daikin Industries Ltd. и компании O.Y.L. Industries, Berhad. Результатом слияния стало объединение финансовых и научно-исследовательских ресурсов Daikin и O.Y.L. По состоянию на конец 2013 года объединенная компания занимает лидирующие позиции на климатическом рынке.

# ПРОИЗВОДСТВО

**С первого года своего существования краеугольным камнем производственной политики корпорации McQuay является стремление к высочайшему качеству.**

Деятельность корпорации многогранна и заключается не только в разработке и выпуске современного оборудования, качество и надежность которого отвечают требованиям рынка. С целью обеспечения безотказной работы агрегатов в течение длительного срока представители McQuay предлагают своим заказчикам широкий спектр услуг, включающий проведение технических консультаций, оказание помощи в ходе монтажных и пусконаладочных работ (с выездом специалистов на объекты), а также выполнение гарантийного и сервисного обслуживания. Оно подразумевает, в частности, замену комплектующих и постпродажную модернизацию оборудования.

## Сертифицированное качество

Отслеживание тенденций современного рынка, непрерывные технологические инновации, замена морально устаревшего оборудования и личная ответственность сотрудников за качество выпускаемой продукции на всех стадиях производственного цикла – вот далеко не полный перечень принципов, позволивших нам завоевать репутацию производителя высокотехнологичного оборудования. Такой подход дает возможность учесть и реализовать в разработанных и выпускаемых компанией агрегатах предъявляемые к ним жесткие требования в плане надежности, долговечности и энергетической эффективности.

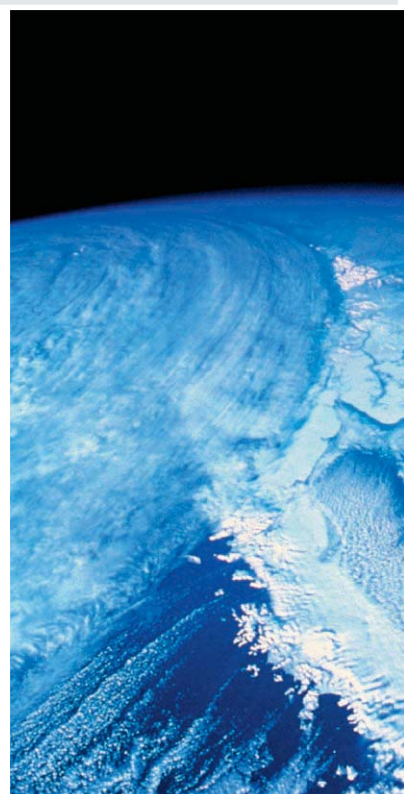



Перед отправкой с завода промышленные агрегаты McQuay проходят испытания при полной нагрузке. Вся продукция имеет маркировку CE, подтверждающую соответствие стандартам Европейского сообщества, а используемая фирмой система управления качеством проверена и сертифицирована по стандарту ISO 9001.

Сертификат ISO 9001:2001 представляет собой международный стандарт управления качеством. Соответствие продукции стандарту ISO 9001:9000 гарантирует ее качество, надежность и безопасность.

Сертификат EUROVENT подтверждает соответствие заявленных характеристик фактическим. Тестирование случайно отобранных образцов оборудования проводится ежегодно в независимых лабораториях. Сертификат выдается только в том случае, если производительность соответствует заявленным данным.

Сертификат соответствия CE гарантирует, что оборудование соответствует требованиям безопасности европейских стандартов.

На заводах McQuay все промышленные агрегаты проходят серьезное тестирование на испытательном стенде при расчетных условиях, указанных заказчиком. Специалисты компании, моделируя предельные режимы, проверяют работу каждой установки, что гарантирует надежность и безотказность ее дальнейшей эксплуатации. Мы также предоставляем в распоряжение клиентов уникальный инструмент управления качеством: по специальному требованию возможно проведение второй серии испытаний в присутствии заказчика, который лично может убедиться в высокой надежности приобретаемого оборудования, в точности соблюдения заданных параметров и в его превосходных акустических характеристиках.

Именно благодаря постоянному контролю качества марка McQuay имеет высочайшую репутацию в мире.

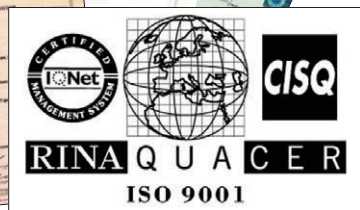



# ОБЪЕКТЫ

## Всемирная известность

Корпорация McQuay завоевала международное признание благодаря высочайшему качеству выпускаемого оборудования, а также тысячам престижных объектов, на которых оно установлено. Многие красивейшие здания по всему миру объединяет одна характерная особенность – использование систем кондиционирования McQuay. Среди них:

### Австралия

Торговый центр Queen Victoria Village, г. Мельбурн  
Торговый центр Macarthur SQ, г. Сидней  
Технологический университет, г. Сидней

Торговый центр Phoenix Center, г. Гамбург  
Универмаг Kaufhof, г. Мюнхен  
Универмаг Kaufhof, г. Франкфурт  
Шинный завод Michelin, г. Бад Кройцнах

### Гонконг

Административно-жилой микрорайон T.S.T. & Empire Centre  
Пассажирский паромный терминал China Ferry  
Железнодорожные станции корпорации путей сообщения KCRC  
Центральная библиотека Гонконга

### Греция

Морской порт Pireaus, г. Афины  
Курортная зона Olympia Riviera Resort, г. Киллини  
Отель Athens Imperial, г. Афины  
Аэропорт El. Venizelos, г. Афины  
Аэропорт Heraclio, о. Крит

### Индонезия

Торгово-развлекательный центр Ekalokasari Plaza, г. Богор

### Испания

Авиастроительная компания CASA AIRBUS, г. Барселона  
Больница Hospital de Valdecilla, г. Сантандер  
Международный выставочный комплекс ВЕС, г. Бильбао  
Универмаг El Corte Ingles в микрорайоне Sanchinarro, г. Мадрид  
Атомная электростанция Asco, муниципалитет Asco  
Швейная фабрика Induco, г. Мадрид

### Италия

Выставочный комплекс, г. Милан  
Аэропорт Fiumicino, г. Рим  
Аэропорт Malpensa 2000, г. Варезе  
Зал Auditorium, г. Рим  
Автомобильный завод Ferrari, г. Маранелло  
Кондитерская фабрика Ferrero, г. Альба  
Автомобильный завод Fiat, г. Турин  
Судостроительная компания Fincantieri, г. Генуя

### Бельгия

Аэропорт Garden, г. Брюссель  
Фармацевтическая компания GlaxoSmithKline, г. Риксенсарт  
Фармацевтическая компания Janssen Pharmaceutica, г. Гиль  
Автозавод Volvo Gent, г. Гент

### Босния и Герцеговина

Табачная фабрика, г. Сараево

### Великобритания

Здание Министерства Обороны, г. Лондон  
Завод TAG McLaren F1 (производство автомобилей), г. Уокинг  
Фармацевтическая компания Pfizer, графство Кент  
Корпорация IBM, г. Уорик

### Венгрия

Корпорация FOXCONN Co. (производство компонентов для мобильных телефонов), г. Будапешт  
Отель 5\* Intercontinental, г. Будапешт  
Отель 5\* Four Seasons Gresham Palace, г. Будапешт  
Завод по производству полипропиленовых пленок Radicifilm, г. Тизаужварос  
Завод по сборке электронных компонентов корпорации Natsteel – Solectron Manufacturing Co., г. Будапешт  
Аэропорт Ferihegy, г. Будапешт  
Завод Procter & Gamble, г. Чемер

### Германия

Универмаг Aventis, г. Хаттерсхайм  
Небоскреб Main Tower (55 этажей), г. Франкфурт-на-Майне  
Банк Deutsche Bank, г. Франкфурт







Галерея современного искусства, г. Рим  
Галерея Uffizi, г. Флоренция  
Завод Pirelli, район Бикокка, г. Милан  
Офис Procter & Gamble, г. Рим

#### **Катар**

Олимпийская деревня Азиатских игр, г. Доха

#### **Княжество Монако**

Судоходная компания TSS Albatros Ltd.

#### **Нидерланды**

Университет Erasmus, г. Роттердам  
Завод Tetra Pak, г. Мурдейк

#### **ОАЭ**

Отель 5\* Burj Al Arab, г. Дубай,  
Отель 5\* Emirates Tower, г. Дубай

#### **Польша**

Фармацевтическая компания GlaxoSmithKline, г. Познань  
Автомобильный завод Volkswagen, г. Познань  
Автомобильный завод Ferrero, г. Бельск Дужи

#### **Россия**

Государственный исторический музей, г. Москва  
Компания «Комстар», г. Москва  
«Конверсбанк», г. Москва  
Кондитерская фабрика «Mars», г. Москва  
Культурно-развлекательный центр «Арлекино», г. Москва  
Медицинский центр «МераМед», г. Москва  
Страховая компания «Авикос», г. Москва  
Супермаркет «Рамстор», г. Москва  
Торгово-спортивный комплекс «Экстрим», г. Москва  
Центральный банк РФ, г. Москва  
Элитные жилые дома компании «Донстрой», г. Москва  
Элитный жилой дом на ул. Самотечная, г. Москва  
Академическая Капелла им. М. Глинки, г. Санкт-Петербург  
Российская национальная библиотека, г. Санкт-Петербург  
Многофункциональный коммерческий центр «Балтийская Жемчужина», г. Санкт-Петербург  
Завод Магна, г. Санкт-Петербург

Торгово-офисный центр «Дом Зингера», г. Санкт-Петербург  
Торговый центр «Стокманн», г. Санкт-Петербург  
Бизнес-центр «Невский, 25», г. Санкт-Петербург  
Гипермаркет Castorama, г. Санкт-Петербург  
Гостиница «Летучий Голландец», г. Санкт-Петербург  
Музей-квартира А.С. Пушкина, г. Санкт-Петербург  
Административное здание «ЛукОйл», г. Краснодар  
«Экспоцентр», г. Краснодар  
ГУ Центробанка РФ, г. Курган  
Музей иконы, г. Луцк  
Завод ОАО «Рокадовские минеральные воды», г. Минеральные воды  
Сберегательный банк, г. Новосибирск  
«Ланта-Банк», г. Новосибирск  
Фабрика «Гознак», г. Санкт-Петербург  
Международный аэропорт, г. Сочи  
Пансионат «Заря», г. Сочи  
«Газбанк», г. Тольятти  
Завод «Элара», г. Чебоксары  
Развлекательный комплекс «Панама Плаза», г. Чита

#### **Словения**

Отель 4\* Casino Perla сети HIT, г. Нова Горица  
Торгово-развлекательный центр Mercator Multikino, г. Целе

#### **Тунис**

Прядильно-ткацкая фабрика Filature de Mahdia, г. Махдия

#### **Турция**

Отель 5\* Lares Hotel, г. Анталия  
Отель 5\* Konya Hilton, г. Конья  
Автозавод Ford Otosan, г. Коджели  
Оздоровительный комплекс Anadolu Health Centre, г. Анкара

#### **Хорватия**

НИИ фармацевтической компании Pliva, г. Загреб

#### **Югославия**

Дворец Спортa Belgrade Arena, г. Белград

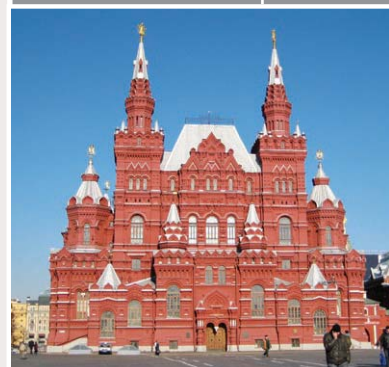

# МОДЕЛЬНЫЙ РЯД

## СПЛИТ-СИСТЕМЫ

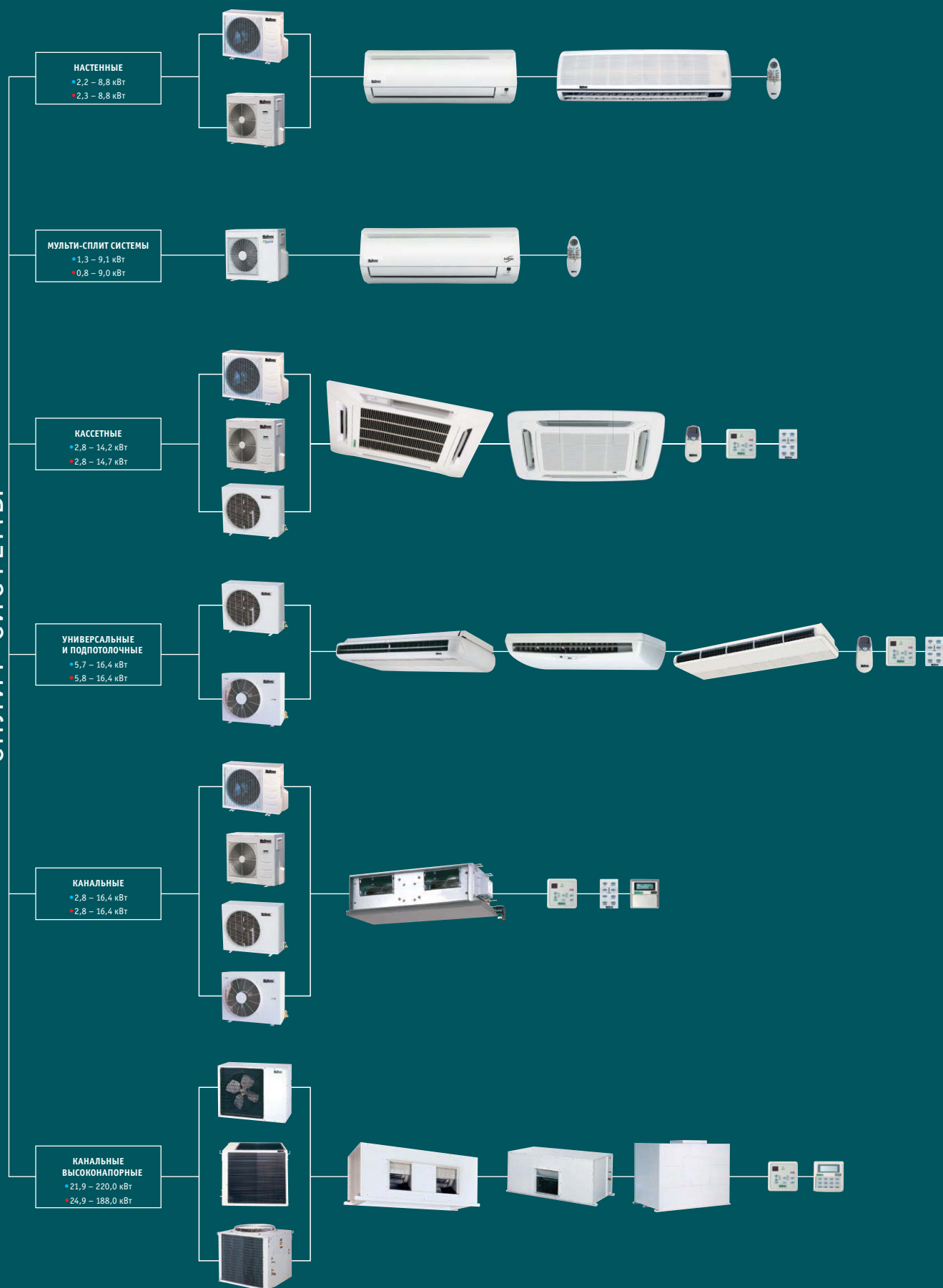

# ОБЩИЕ РЕЖИМЫ И ФУНКЦИИ

## Режим работы AUTO

При установке этой функции кондиционер автоматически выбирает режим нагрева или охлаждения исходя из заданной пользователем и фактической температур воздуха в помещении.

## Автоматический перезапуск

Эта функция обеспечивает автоматический перезапуск кондиционера при подаче электропитания после временного сбоя. Управление работой осуществляется исходя из параметров, установленных до отключения. По желанию пользователя эта функция может быть отключена.

## Функция самодиагностики

Усовершенствованная система самодиагностики позволяет легко определить сбой в работе кондиционера при помощи мигающих световых индикаторов.

## Функция горячего запуска

Данная функция предусматривает возможность запуска вентилятора внутреннего блока на полную мощность только при достаточном прогреве теплообменника, что позволяет предотвратить подачу холодного воздушного потока в помещение на начальном этапе режима нагрева.

## Хладагенты

Оборудование поставляется в одном исполнении – для работы на фреоне R410A.

## ПРИМЕЧАНИЯ

Тестирование оборудования производилось в соответствии со стандартом ARI210/240-94.

Величины тепло- и холодопроизводительности указаны для следующих условий:

### • Номинальная холодопроизводительность

Температура воздуха в помещении:  
27 °C DB <sup>1</sup> / 19 °C WB <sup>2</sup>.

Температура наружного воздуха: 35 °C DB.

### • Номинальная теплопроизводительность

Температура воздуха в помещении: 20 °C DB.

Температура наружного воздуха:

7 °C DB / 6,1 °C WB.

НОМИНАЛЬНЫЕ РАБОЧИЕ ХАРАКТЕРИСТИКИ ПРИВЕДЕННЫ ДЛЯ СЛЕДУЮЩИХ УСЛОВИЙ

### • Режим охлаждения

Температура воздуха в помещении: от 27 °C DB / 19 °C WB.

Температура наружного воздуха: от 35 °C DB / 24 °C WB.

### • Режим нагрева

Температура воздуха в помещении: от 20 °C DB.

Температура наружного воздуха: от 7 °C DB / 6 °C WB.

<sup>1</sup> DB – по сухому термометру

<sup>2</sup> WB (по мокрому термометру)

## ПУЛЬТЫ ДИСТАНЦИОННОГО УПРАВЛЕНИЯ



### Проводной пульт SLM

Может применяться с кондиционерами моделей MCK, MCM, MWM, заменяя стандартный беспроводной пульт управления. При его использовании с указанными моделями возможно отсутствие управления отдельными режимами работы кондиционера.



### Сетевой пульт дистанционного управления NetWare III



### Проводной пульт дистанционного управления LCD



### Беспроводной пульт дистанционного управления AC5300

Может применяться для дистанционного беспроводного управления в случае использования пульта SLM для управления кондиционером.



### Беспроводной пульт дистанционного управления G17

## ПУЛЬТЫ ПРЕДЫДУЩИХ СЕРИЙ (ЗАМЕНЯЮТСЯ ПУЛЬТОМ G17)



### Беспроводной пульт дистанционного управления G11



### Беспроводной пульт дистанционного управления G7



### Беспроводной пульт дистанционного управления G4



# Инверторные кондиционеры. Серия L – для дома и офиса

M5WMY 10/15/20/25LR

Inverter



M5WMY 10/15/20/25LR



M5LCY 10/15FR

## ОСНОВНЫЕ ХАРАКТЕРИСТИКИ

### Комфорт

#### Режим полной тишины

Уровень шума нашего блока – 21 дБ(А) – близок к порогу слышимости человеческого уха.

Наличие 5 скоростей – от автоматического выбора до малозумного режима – позволяет задать наилучший для Вас вариант работы кондиционера.

Оценка «5» –  
от покупателей!

Дизайн

Фактура панели

Японские технологии  
энергоэффективности

## ТЕХНИЧЕСКИЕ ХАРАКТЕРИСТИКИ

МОДЕЛИ (R410A)	Внутренний блок		M5WMY 10LR	M5WMY 15LR	M5WMY 20LR	M5WMY 25LR	
	Наружный блок		M5LCY 10FR	M5LCY 15FR	M5LCY 20CR	M5LCY 20CR	
Производительность (мин./макс.)	Охлаждение <sup>1</sup>	кВт	2,55 (1,3 – 3,0)	3,23 (1,3 – 3,8)	5,5 (1,9 – 6,2)	6,2 (2,0 – 6,5)	
	Нагрев <sup>2</sup>		2,84 (1,3 – 4,0)	3,50 (1,3 – 4,8)	5,6 (1,3 – 6,6)	6,4 (1,6 – 7,1)	
Потребляемая мощность	Охлаждение	кВт	0,73	0,97	1,46	1,88	
	Нагрев		0,70	0,93	1,50	1,71	
Номинальный EER/COP	Охлаждение	кВт/кВт	3,49	3,33	3,73	3,30	
	Нагрев		4,06	3,76	3,75	3,74	
Параметры электропитания		В/Ф/Гц	220 – 240 / 1 / 50				
Управление			Беспроводной пульт ДУ				
Внутренний блок	Производительность вентилятора	м³/ч	587	609	900	1112	
	Уровень звукового давления (Н/М/Л/В) <sup>3</sup>	Охлаждение	дБ(А)	40/34/29/21	41/34/30/22	42/39/36/33	44/41/37/34
Габариты		мм	288 x 800 x 206		310 x 1065 x 224		
Вес		кг	9		14		
Фильтрация воздуха			Фотокаталитический титан-апатитовый + биофильтры очистки воздуха				
Компрессор			Роторный (Swing)				
Наружный блок	Уровень звукового давления	Охлаждение	дБ(А)	46	48	51	51
	Габариты	мм	550 x 658 x 273		753 x 855 x 328		
Вес		кг	26	28	49	49	
Диаметр трубок	жидк.	мм	6,35				
	газ		9,52	12,7	15,9		
Длина трассы	Макс. высота	м	10				
	Макс. длина		20				
Диапазон рабочих температур	Охлаждение	°С (DB)	10 ~ 46		10 ~ 46		
	Нагрев	°С (WB)	-15 ~ 20		-15 ~ 18		

### Примечания:

<sup>1</sup> Холодопроизводительность приводится для следующих условий: температура в помещении 27 °С по сух. терм., 19 °С по влаж. терм.; температура наружного воздуха 35 °С по сух. терм.; длина трассы 5 м.

<sup>2</sup> Теплопроизводительность приводится для следующих условий: температура в помещении 20 °С по сух. терм.; температура наружного воздуха 7 °С по сух. терм., 6 °С по влаж. терм.; длина трассы 5 м.

<sup>3</sup> Уровень звукового давления определен согласно стандарту JIS C 9612 (на расстоянии 1,4 м ниже уровня блока).

# Инверторные кондиционеры.

## Серия L – для дома и офиса

M5WMY 10/15/20/25LR



### Три режима управления температурой

Точность поддержания температуры  $\pm 0,5$  °C – noticeably для человека.

#### СТАНДАРТНЫЙ РЕЖИМ

Гарантирует:

- *быстрое охлаждение/обогрев помещения после включения блока.*
- *отсутствие колебаний температуры воздуха в помещении после выхода на заданный температурный режим.*

Инверторный кондиционер работает на максимальной мощности при включении;  
Инверторная система незамедлительно компенсирует малейшие отклонения температуры от заданной, увеличивая или уменьшая мощность кондиционера в ответ на любое изменение тепловой нагрузки.

#### РЕЖИМ ФОРСИРОВАННОГО ОХЛАЖДЕНИЯ/НАГРЕВА TURBO

*Эффективный способ создания приятного микроклимата в неприятных климатических условиях.*

Режим Turbo легко решит проблему перегретой за жаркий летний день квартиры, обеспечив глубокое, а главное – быстрое охлаждение воздуха в помещении.

В этом режиме кондиционер в течение 20 минут работает на повышенной мощности.

#### РЕЖИМ КОМФОРТНОГО СНА

*Защитит от излишнего охлаждения или нагрева помещения в ночное время – ваша гарантия здорового сна ночью и отсутствия головной боли утром.*

- В режиме охлаждения  
Через полчаса после включения «Ночного режима» заданная пользователем температура увеличивается на  $0,5$  °C, еще через полчаса – еще на  $0,5$  °C и через час – на  $1$  °C.
- В режиме нагрева  
Через полчаса после включения «Ночного режима» заданная пользователем температура понижается на  $1$  °C, еще через полчаса – еще на  $1$  °C и через час – на  $1$  °C.

#### Забота о здоровье

##### Фотокаталитический титан-апатитовый фильтр очистки воздуха + биофильтр

Микроволокна фильтра улавливают пыль, а титан поглощает органические загрязнители – бактерии и вирусы. Кроме того, оксид титана активируется на свету, улавливая неприятные запахи и расщепляя их частицы. Срок службы фильтра (при условии чистки раз в полгода) – три года.

#### Экономичность

##### Инверторный компрессор постоянного тока от лидера отрасли, компании Daikin

Высокий EER/COP (оборудование с энергоэффективностью класса A – самый высокий класс по европейскому стандарту).

# Инверторные кондиционеры.

## Серия J – бизнес-серия

M5WMY 20/25JR



M5WMY 20/25JR

- Широкий диапазон рабочих температур.
- Удобство монтажа и обслуживания.
- Высокая энергоэффективность (электронный регулирующий клапан).
- Низкий уровень шума (осевой вентилятор конструкции Daikin).

## ТЕХНИЧЕСКИЕ ХАРАКТЕРИСТИКИ

МОДЕЛИ (R410A)	Внутренний блок		M5WMY20JR	M5WMY25JR	
	Наружный блок		M5LCY20CR	M5LCY25CR	
Производительность	Охлаждение	кВт	5,5 (1,9 – 6,2)	6,2 (2,0 – 6,5)	
	Нагрев		5,6 (1,3 – 6,6)	6,4 (1,6 – 7,1)	
Потребляемая мощность	Охлаждение	кВт	1,46	1,88	
	Нагрев		1,50	1,71	
Рабочий ток	Охлаждение	А	6,5	8,5	
	Нагрев		6,7	7,6	
EER		кВт/кВт	3,73	3,30	
COP		кВт/кВт	3,75	3,74	
Параметры электропитания		В/Ф/Гц	220 – 240 / 1 / 50	220 – 240 / 1 / 50	
Внутренний блок	Управление		Беспроводной пульт ДУ	Беспроводной пульт ДУ	
	Производительность вентилятора		м³/ч	900	1112
	Уровень звукового давления (SH/Н/М/L/Q)		дБ(А)	44/42/39/36/33	46/44/41/37/34
	Габариты		мм	310 x 1065 x 224	
	Вес		кг	14,0	
Наружный блок	Компрессор		Роторный (Swing)		
	Уровень звукового давления		дБ(А)	51	
	Габариты		мм	753 x 855 x 328	
	Вес		кг	49	
	Диаметр трубок	жидк.	мм	6,4	
газ		12,7		15,9	
Диапазон рабочих температур	Охлаждение	°C	-10 – 46 (DB)	-10 – 46 (DB)	
	Нагрев		-15 – 18 (WB)	-15 – 18 (WB)	
Макс. длина магистрали		м	30		
Макс. перепад высот		м	10		
Заправка хладагентом		кг	1,45		



# Настенные модели. Серия J – бизнес-серия

M5WM 07/10/15 JR



## ОСНОВНЫЕ ХАРАКТЕРИСТИКИ

### Настенные кондиционеры серии J

- Японские технологии
- Малошумный режим: до 25 дБ(А)
- Удобство монтажа
- Современный дизайн
- Два фильтра (опция): противовирусный биофильтр для очистки воздуха и титановый фильтр для его дезодорирования.
- 5 скоростей вентилятора.
- Ночной режим.
- Режим работы AUTO.
- Автоматический перезапуск.
- Режим Turbo: кондиционер работает 20 минут на максимальной скорости вентилятора для быстрого охлаждения воздуха в помещении.

Бытовые  
и полупромышленные  
системы кондиционирования

15

МОДЕЛИ (R410A)	Внутренний блок		M5WM07JR	M5WM10JR	M5WM15JR
	Наружный блок		M5LC07CR	M5LC10CRJ	M5LC15CRJ
Производительность	Охлаждение	кВт	2,14	2,65	3,15
	Нагрев		2,06	2,80	3,38
Потребляемая мощность	Охлаждение	кВт	0,705	0,825	1,09
	Нагрев		0,560	0,775	0,99
Рабочий ток	Охлаждение	А	3,16	3,7	5,1
	Нагрев		2,54	3,2	4,7
EER		кВт/кВт	3,04	3,21	2,88
COP		кВт/кВт	3,68	3,61	3,42
Параметры электропитания		В/Ф/Гц	220 – 240 / 1 / 50		
Внутренний блок	Управление		Беспроводной пульт ДУ		
	Производительность вентилятора	м³/ч	447	569	587
	Уровень звукового давления (SH/N/M/L/Q)	дБ(А)	-/36/31/25	38/32/27/25	38/34/29/27
	Габариты	мм	288 x 800 x 206		
	Вес	кг	11	12	
Наружный блок	Уровень звукового давления	дБ(А)	44	46	49
	Габариты	мм	494 x 600 x 245		
	Вес	кг	26		
	Тип соединительного патрубка		Конические		
Диаметр трубок	жидк. газ	мм	6,4		
			9,5		12,7
Диапазон рабочих температур	Охлаждение	°C	от 19 – 46 (DB)		
	Нагрев		от -9 – 18 (WB)		
Макс. длина магистрали		м	12	12	12
Макс. перепад высот			5	5	5
Заправка хладагентом		кг	0,65	0,80	0,89

# Настенные модели. Серия G

M5WM 007/010/020/025 G2R



M5WM 007/010/020/025 G2R



MLC 010/015 CR



MLC 020/025 CR



Пульт ДУ G17

## ОСНОВНЫЕ ХАРАКТЕРИСТИКИ

### Настенные блоки MWM\*\*\*G

Привлекательность настенных блоков серии M5WM\*\*\*G заключается в использовании современных фильтрующих материалов и ионизатора воздуха. Система очистки воздуха, разработанная на основе нанотехнологий, качественно отличается от обычных фильтров, превосходя их по степени дезодорации и по эффективности очистки.

Фильтр закрывает воздухозаборное отверстие целиком.

Еще одно ценное качество блоков M5WM – способность вырабатывать «витамины воздуха» (отрицательно заряженные ионы), приближая атмосферу в доме к природной.

Высокая надежность

Высокая энергоэффективность

### Двойные воздухораспределительные жалюзи

Обеспечивают максимально комфортную циркуляцию воздуха в помещении.

### Режим ночного времени

### Режим работы AUTO \*

### Автоматический перезапуск \*

### Функция горячего запуска \*

## ТЕХНИЧЕСКИЕ ХАРАКТЕРИСТИКИ

РЕВЕРСИВНЫЕ МОДЕЛИ (R410A)	Внутренний блок		M5WM007G2R	M5WM010G2R	M5WM020G2R	M5WM025G2R
	Наружный блок		M5LC007CR	M5LC010CR	M5LC020CR	M5LC025CR
Производительность	Охлаждение	кВт	2,20	2,78	5,23	5,96
	Нагрев		2,20	2,78	5,28	6,45
Потребляемая мощность	Охлаждение	кВт	0,68	0,91	1,63	1,86
	Нагрев		0,55	0,77	1,54	1,87
EER			3,24	3,05	3,21	3,21
COP			4,00	3,61	3,42	3,45
Параметры электропитания		В/Ф/Гц	220 – 240 / 1 / 50			
Управление		Беспроводной пульт ДУ с ЖК-дисплеем				
Производительность вентилятора	м³/ч		468	511	832	1070
	дБ(А)		40/35/29	39/34/28	43/40/35	49/44/42
Уровень звукового давления (Н/М/Л)						
Габариты		мм	260 x 799 x 198	260 x 899 x 198	304 x 1062 x 222	
Вес		кг	10,0	12,0	16,0	
Патрубок конденсата		мм	16		20	
Воздушный фильтр		SARANER + двойного действия				
Компрессор		Роторный герметичный				
Уровень звукового давления	дБ(А)		44	46	52	52
	мм		495 x 600 x 245	540 x 700 x 250	654 x 855 x 328	756 x 855 x 328
Вес		кг	26	32	59	62
Гидравлические соединения		Конические				
Ø трубопровода	жидк./газ		6,35/ 9,52		6,35/ 12,7	
	мм				6,35/ 15,88	
Диапазон рабочих температур	Охлаждение		от 19 – 46 (DB)			
	Нагрев		от -9 – 18 (WB)			
Макс. длина магистрали		м	12	12	15	15
Макс. перепад высот			5	5	8	8
Заправка хладагентом		кг	0,50	0,73	1,38	1,54

\* Краткое описание функций приводится на стр. 11

# Настенные модели. Серия F

M5WM 030 FR



M5WM 030 FR



MLC 028 CR-A



Пульт ДУ G17

## ОСНОВНЫЕ ХАРАКТЕРИСТИКИ

### Режим ночного времени

В режиме Sleep система управления производит автоматически плавное изменение комнатной температуры, что приводит, с одной стороны, к повышению комфортности микроклимата в ночное время, а с другой — к сокращению потребления электроэнергии.

### Многоступенчатая очистка воздуха Предварительная очистка (1 ступень)

Антибактерицидный фильтр, обработанный специальным составом для предотвращения

образования плесени, очищает воздух от сравнительно крупных частиц пыли.

### Тонкая очистка (2 ступень)

Электростатический фильтр задерживает мельчайшие частички пыли.

### Режим работы AUTO \*

### Функция самодиагностики \*

### Автоматический перезапуск \*

\* Краткое описание функций приводится на стр. 11

## ТЕХНИЧЕСКИЕ ХАРАКТЕРИСТИКИ

МОДЕЛЬ (R410A)	Внутренний блок		M5WM030FR
	Наружный блок		M5LC028CR-A
Производительность	Охлаждение	кВт	7,62
	Нагрев		7,62
Потребляемая мощность	Охлаждение	кВт	2,56
	Нагрев		2,44
Рабочий ток	Охлаждение	А	12,2
	Нагрев		11,6
EER/COP		Вт	2,98/3,12
Параметры электропитания		В/Ф/Гц	220 – 240/1/50
Внутренний блок	Управление		Беспроводной пульт ДУ
	Производительность вентилятора	м³/ч	1140
	Габариты	мм	360 x 1200 x 200
	Вес	кг	17
	Уровень звукового давления (выс./сред./низк. скорость вентилятора)	дБ(А)	49/47/45
	Патрубок конденсата	мм	20
	Воздушный фильтр		Сетчатый SARANET + ионизирующий
Наружный блок	Компрессор		Роторный герметичный
	Габариты	мм	756 x 855 x 328
	Вес	кг	68
	Уровень звукового давления	дБ(А)	54
	Гидравлические соединения		Конические
	Ø трубопровода	жидк./газ	мм
Диапазон рабочих температур (охлаждение/нагрев)		°С	19 – 46 (DB), -9 – 18 (WB)
Макс. длина магистрали		м	15
Макс. перепад высот		м	8

# Кассетные модели

M5CK 020/025/028/040/050 ER; M5CK 010/015/020 CR;



M5CK 010/015/020 CR



M5LC 010/015 CR



M5LC 020/025/028 CR-A



M5LC 040/050 DR-F



M5CK 020/025/028/040/050 ER



Пульт ДУ G17



SLM  
(опционально)



AC5300  
(опционально)

## ОСНОВНЫЕ ХАРАКТЕРИСТИКИ

### Элегантная наружная панель

Наружная панель блока хорошо сочетается с любым типом подвесного потолка. Габаритные размеры наружной панели: 930 x 930 мм – для моделей MCK\*\*\*A(R) и 990 x 990 мм – для моделей MCK\*\*\*ER, 640 x 640 мм – для моделей MCK\*\*\*C(R).

### Удобство обслуживания и ремонта

Удобство обслуживания и ремонта является важным достоинством кассетных блоков при установке их в помещениях с подвесными потолками, так как отсутствует необходимость демонтажа всего кондиционера при выполнении сервисных работ.

### Четырехсторонний автосвинг

Благодаря возможности распределения воздуха в 4-х направлениях с использованием автосвинга достигается равномерная температура воздуха в помещении.

### Встроенный дренажный насос

Кассетные блоки поставляются со встроенным дренажным насосом, обеспечивающим подъем конденсата на высоту до 700 мм и дальнейший отвод его в дренажную систему.

### Подача свежего воздуха

Для кассетных моделей существует возможность подачи свежего воздуха в помещение.

### Режим работы AUTO \*

### Функция горячего запуска \*

### Функция самодиагностики \*

### Автоматический перезапуск \*

\* Краткое описание функций приводится на стр. 11

# Кассетные модели

M5CK 020/025/028/040/050 ER; M5CK 010/015/020 CR;



## ТЕХНИЧЕСКИЕ ХАРАКТЕРИСТИКИ

МОДЕЛЬ (R410A)	Внутренний блок		M5CK010CR	M5CK015CR	M5CK020CR	M5CK020ER	M5CK025ER	M5CK028ER	M5CK040ER	M5CK050ER
	Наружный блок		M5LC010CR	M5LC015CR	M5LC020CR-A	M5LC020CR-A	M5LC025CR-A	M5LC028CR-A	M5LC040DR-F	M5LC050DR-F
Производительность	Охлаждение	кВт	2,78	3,66	5,13	5,36	6,51	7,91	11,43	12,60
	Нагрев		2,78	3,37	5,13	5,19	6,01	8,21	11,57	13,86
Потребляемая мощность	Охлаждение	кВт	0,90	1,30	1,69	1,74	1,94	2,79	3,84	4,39
	Нагрев		0,83	1,02	1,71	1,49	1,76	2,32	3,61	4,01
Номинальный рабочий ток	Охлаждение	А	4,0	5,9	7,8	7,7	8,7	13,1	6,9	7,6
	Нагрев		3,7	4,6	7,1	6,6	7,9	11,2	6,6	7,2
EER		кВт/кВт	3,09	2,82	3,03	3,08	3,36	2,84	2,98	2,87
COP		кВт/кВт	3,35	3,30	3,00	3,48	3,41	3,53	3,21	3,46
Параметры электропитания		В/Ф/Гц	220 – 240 / 1 / 50						380 – 415 / 3 / 50	
Управление			Беспроводной пульт ДУ (Проводной пульт ДУ опционально)							
Внутренний блок	Производительность вентилятора	м³/ч	698	698	763	1008	1152	1476	1764	2052
	Габариты (с панелью)	мм	250 x 570 x 570 (295 x 640 x 640)			265 x 820 x 820 (340 x 990 x 990)			300 x 820 x 820 (375 x 990 x 990)	
	Вес (блок + панель)	кг	22 + 2	23 + 2		29 + 6			42 + 6	
	Уровень звукового давления (Н/М/Л/СЛ)	дБ(А)	41/38/35	41/38/34	44/41/37	34/31/28/27	37/34/31/30	41/38/35/32	44/41/38/35	47/44/43/39
	Патрубок конденсата	мм	19,05							
	Воздушный фильтр		Сетчатый моющийся							
	Компрессор		Роторный герметичный			Роторный			Спиральный	
Наружный блок	Габариты	мм	540 x 700 x 250		654 x 855 x 328		756 x 855 x 328		852 x 1030 x 400	
	Вес	кг	31	35	59	59	62	68	100	105
	Уровень звукового давления	дБ(А)	46	49	52	51	52	54	58	60
	Гидравлические соединения		Конические							
	Ø трубопровода	жидк./газ мм	6,35/9,5	6,35/12,70			6,35/15,90		9,5/15,9	9,5/15,9
Диапазон рабочих температур	Охлаждение	°C	от 19 – 46 (DB)							
	Нагрев		от -9 – 18 (WB)							
Макс. длина магистрали	м	12	12	15	15	15	15	45	45	
Макс. перепад высот		5	5	8	8	8	8	25	25	
Заправка хладагентом	кг	0,71	0,94	1,38	1,75	1,85	2,12	2,42	2,30	

# Универсальные модели

M5CM 015/020/025/028/035/040 ER



M5CM 015/020/025/028/035/040 ER



Пульт ДУ G17



SLM  
(опционально)



AC5300  
(опционально)



NetWare III  
(опционально)



MLC 020/025/028 CR-A

## ОСНОВНЫЕ ХАРАКТЕРИСТИКИ

### Стильный дизайн

Универсальные модели кондиционеров серии E прекрасно вписываются в любой интерьер.

Расположенные в центре лицевой панели светодиоды позволяют легко определить режимы работы кондиционера.

### Напольный и подпотолочный способы установки

Внутренние блоки кондиционеров спроектированы таким образом, что их можно устанавливать как на потолок, так и на стену.

### Генератор отрицательно заряженных ионов (стандартная комплектация)

Ионизатор вырабатывает отрицательно заряженные ионы, создавая свежий и чистый воздух в помещении.

### Возможность подачи свежего наружного воздуха

В корпусе внутреннего блока предусмотрено специальное выдвигаемое отверстие для организации подачи свежего наружного воздуха.

### Режим «турбо»

Режим «турбо» можно активировать при включении кондиционера в режимы «охлаждение», «нагрев», «осушение». При активации функции «турбо» вентилятор внутреннего блока будет работать на высокой скорости в течение 20 минут, тем самым обеспечивая быстрое достижение требуемой температуры в помещении.

### Беспроводной пульт управления

В стандартную комплектацию универсальных сплит-кондиционеров серии E входит беспроводной пульт управления (с возможностью программирования до двух групп личных настроек), опционально – проводной пульт нового поколения NetWare III.

### Простота в обслуживании, ремонте

Достигается снятием только нижней панели, открывающей доступ к электродвигателю вентилятора, крыльчатке, блоку управления, трубным соединениям.



## ТЕХНИЧЕСКИЕ ХАРАКТЕРИСТИКИ

МОДЕЛИ РЕВЕРСИВНЫЕ (R410A)	Внутренний блок		M5CM020ER	M5CM025ER	M5CM028ER	M5CM025ER	M5CM040ER
	Наружный блок		M5LC020CR-A	M5LC025CR-A	M5LC028CR-A	M5LC025CR-F	M5LC040DR-F
Производительность	Охлаждение	кВт	5,13	5,86	7,62	5,86	11,40
	Нагрев		5,42	6,45	7,77	6,45	12,20
Потребляемая мощность	Охлаждение	кВт	1,72	1,97	2,67	1,97	3,94
	Нагрев		1,49	2,00	2,42	2,00	3,64
Номинальный рабочий ток	Охлаждение	А	7,6	8,9	12,6	8,9	8,2
	Нагрев		6,6	9,1	11,7	9,1	8,0
EER		кВт/кВт	2,98	2,97	2,85	2,97	2,98
COP		кВт/кВт	3,63	3,22	3,21	3,22	3,37
Параметры электропитания		В/Ф/Гц	220 – 240 / 1 / 50	220 – 240 / 1 / 50	220 – 240 / 1 / 50	380 – 415 / 3 / 50	380 – 415 / 3 / 50
Внутренний блок	Производительность вентилятора	м³/ч	882	986	1087	986	1870
	Габариты	мм	218 x 1080 x 630	218 x 1080 x 630	218 x 1080 x 630	218 x 1080 x 630	260 x 1538 x 634
	Вес	кг	27	27	28	27	45
	Уровень звукового давления (выс./сред./низк. скорость вентилятора)	дБ(А)	48/46/43	50/47/46	56/51/44	50/47/46	52/47/46
	Патрубок конденсата	мм	19,05	19,05	19,05	19,05	19,05
Воздушный фильтр			Сетчатый моющийся				
Наружный блок	Компрессор		Роторный герметичный			Спиральный	
	Габариты	мм	648 x 855 x 328	750 x 855 x 328		750 x 855 x 328	852 x 1030 x 400
	Вес	кг	59	62	68	62	100
	Уровень звукового давления	дБ(А)	52	52	54	52	58
	Гидравлические соединения		Конические	Конические	Конические	Конические	Конические
Ø трубопровода	жидк./газ	мм	6,4/12,7	6,4/15,9	9,5/15,9	6,4/15,9	9,5/15,9
Диапазон рабочих температур	Охлаждение	°С	от 19 – 46 (DB)	от 19 – 46 (DB)	от 19 – 46 (DB)	от 19 – 46 (DB)	от 19 – 46 (DB)
	Нагрев		от -9 – 18 (WB)	от -9 – 18 (WB)	от -9 – 18 (WB)	от -9 – 18 (WB)	от -9 – 18 (WB)
Макс. длина магистрали		м	12	15	15	15	45
Макс. перепад высот		м	5	8	8	8	25
Заправка хладагентом		кг	1,40	1,65	1,70	1,65	2,10

# Подпотолочные / Напольные модели\*

M5CM 040/050 DR;

M5CM 062 CR



M5CM 040/050 DR



M5CM 062 CR



Пульт ДУ G17



AC5300  
(опционально)



Проводной пульт SLM  
(опционально)



M5LC 040/050/061 DR-F

## ОСНОВНЫЕ ХАРАКТЕРИСТИКИ

### Автосвинг

Фронтальные жалюзи горизонтального потока могут работать в автоматическом режиме для обеспечения более комфортного микроклимата в помещении.

### Двунаправленное воздушораспределение

Хорошая циркуляция и равномерность распределения воздуха достигаются за счет возможности подачи воздуха в нисходящем и горизонтальном направлении. Нисходящее распределение особенно важно в режиме нагрева.

### Вариативность монтажа\*

Модели MCM 020 – 050 можно монтировать вертикально.

Модель M5CM 062 допускает только подпотолочный монтаж.

### Функция горячего запуска\*\*

### Функция самодиагностики\*\*

### Автоматический перезапуск\*\*

\*\* Краткое описание функций приводится на стр. 11

## ТЕХНИЧЕСКИЕ ХАРАКТЕРИСТИКИ

МОДЕЛЬ (R410A)	Внутренний блок		M5CM040DR	M5CM050DR	M5CM062CR	
	Наружный блок		M5LC040DR-F	M5LC050DR-F	M5LC061DR-F	
Производительность	Охлаждение	кВт	11,28	12,60	16,12	
	Нагрев		11,43	13,48	16,12	
Потребляемая мощность	Охлаждение	кВт	3,90	4,70	6,41	
	Нагрев		3,45	4,58	6,35	
Номинальный рабочий ток	Охлаждение	А	8,5	8,3	9,6	
	Нагрев		7,9	8,2	8,4	
EER			2,89	2,68	2,51	
COP			3,31	2,94	2,54	
Параметры электропитания		В/Ф/Гц	380 – 415/ 3/ 50			
Внутренний блок	Производительность вентилятора	м³/ч	1720	1770	2640	
	Габариты	мм	249 x 1714 x 670		285 x 1903 x 680	
	Вес	кг	70		85	
	Уровень звукового давления (Н/М/Л)	дБ(А)	54/53/52		56/53/46	
	Патрубок конденсата	мм	19,1			
	Воздушный фильтр		Сетчатый моющийся			
Наружный блок	Компрессор		Спиральный			
	Габариты	мм	852 x 1030 x 400	852 x 1030 x 400	852 x 1030 x 400	
	Вес	кг	86	98	105	
	Уровень звукового давления	дБ(А)	58	60	65	
	Гидравлические соединения			Конические		
	Ø трубопровода	жидк./газ	мм	9,5/15,9		9,5/19,1
Диапазон рабочих температур	Охлаждение	°C	от 19 – 46 (DB)			
	Нагрев		от -9 – 18 (WB)			
Макс. длина магистрали		м	45	45	35	
Макс. перепад высот		м	25	25	15	
Заправка хладагента		кг	1,95	2,25	3,40	

# Канальные модели

M5CC 015/020/025/028/038/050/060 CR

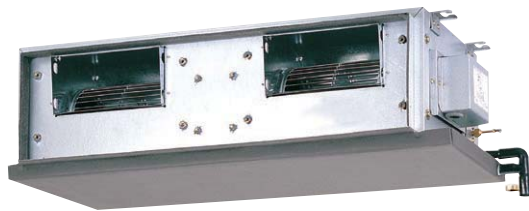

M5CC 015/020/025/028/038/050/060 CR



Проводной пульт SLM  
(стандартно)



NetWare III  
(опционально)



AC5300  
(опционально)



M5LC 015 CR



M5LC 020/025/028 CR-A



M5LC 040/050/061 DR-F

## ОСНОВНЫЕ ХАРАКТЕРИСТИКИ

### Скрытая установка

Преимуществом канальных моделей является то, что они полностью, за исключением воздухозаборных и воздухораспределительных решеток, встраиваются в свободное пространство фальшпотолка. Скрытый монтаж снимает проблему необходимости соответствия внешнего вида блока интерьеру помещения.

### Гармоничное сочетание с любым интерьером

Возможность произвольного выбора отличающихся по конструкции, форме и дизайну воздухораспределительных и воздухозаборных решеток обеспечивает их гармоничное сочетание с интерьерами любых помещений.

### Двойная защита дренажной системы

Специальная конструкция дренажной системы сплит-кондиционеров этой серии, внутренние блоки которых комплектуются двумя поддонами для сбора конденсата, позволяет решить проблему протекания

воды на потолок.

### Улучшенная комфортность микроклимата

Обработанный воздух равномерно распределяется по всему объему помещения за счет соответствующей разводки воздуховодов, а следовательно, значительно повышается комфортность микроклимата.

### Функция самодиагностики \* Автоматический перезапуск \*

\* Краткое описание функций приводится на стр. 11



Данная опция предоставляется для моделей 015 – 025 C/CR (опция)

Бытовые и полупромышленные системы кондиционирования

## ТЕХНИЧЕСКИЕ ХАРАКТЕРИСТИКИ

МОДЕЛЬ (R410A)	Внутренний блок		M5CC015CR	M5CC020CR	M5CC025CR	M5CC028CR	M5CC038CR	M5CC050CR	M5CC060CR	
	Наружный блок		M5LC015CR	M5LC020CR-A	M5LC025CR-A	M5LC028CR-A	M5LC040DR-F	M5LC050DR-F	M5LC061DR-F	
Производительность	Охлаждение	кВт	3,66	5,28	6,16	7,62	11,43	13,19	16,12	
	Нагрев		3,52	5,42	6,45	7,62	12,02	13,77	16,12	
Потребляемая мощность	Охлаждение	кВт	1,30	1,76	2,00	2,89	4,05	4,60	5,36	
	Нагрев		1,15	1,60	1,95	2,43	3,70	4,04	4,73	
Рабочий ток	Охлаждение	А	5,7	7,6	8,9	12,8	7,4	8,9	9,7	
	Нагрев		5,2	7,4	8,8	11,2	7,0	8,2	9,7	
EER		кВт/кВт	2,91	3,13	3,15	2,73	2,82	2,87	3,01	
COP		кВт/кВт	3,18	3,55	3,39	3,27	3,25	3,41	3,41	
Параметры электропитания		В/Ф/Гц	220 – 240 / 1 / 50				380 – 415/ 3/ 50			
Внутренний блок	Управление		Проводной пульт ДУ (опционально беспроводная панель AC5300)							
	Производительность вентилятора		м³/ч	698	972	1170	1440	2170	2430	2920
	Статическое давление		Па	29	29	29	98	118	147	147
	Габариты		мм	261 x 905 x 411	261 x 1065 x 411	261 x 1200 x 411	285 x 1007 x 600	305 x 1302 x 638	378 x 1299 x 541	378 x 1499 x 541
	Вес		кг	21	22	25	38	41	54	62
	Уровень звукового давления (Н/М/Л/SL)		дБ(А)	37/34/29/-	38/36/34/-	40/39/36/-	44/41/38/34	52/49/48/45	54/53/52/51	54/52/50/46
	Патрубок конденсата		мм	19,1	19,1	19,1	19,1	19,1	19,1	19,1
	Воздушный фильтр			Сетчатый моющийся						
	Компрессор			Роторный герметичный				Спиральный		
	Наружный блок	Габариты		мм	540 x 700 x 250	654 x 855 x 328	756 x 855 x 328		852 x 1030 x 400	
Вес		кг	59	59	62	68	100	108		
Уровень звукового давления		дБ(А)	49	52	52	54	58	60	65	
Гидравлические соединения			Конические	Конические	Конические	Конические	Конические	Конические	Конические	
Ø трубопровода		жидк./газ	мм	6,4/12,7	6,4/12,7	6,4/ 15,9	9,5/ 15,9	9,5/ 15,9	9,5/ 15,9	9,5/19,1
Диапазон рабочих температур	Охлаждение	°С	от 19 – 46 (DB)	от 19 – 46 (DB)	от 19 – 46 (DB)	от 19 – 46 (DB)	от 19 – 46 (DB)	от 19 – 46 (DB)	от 19 – 46 (DB)	
	Нагрев		от -9 – 18 (WB)	от -9 – 18 (WB)	от -9 – 18 (WB)	от -9 – 18 (WB)	от -9 – 18 (WB)	от -9 – 18 (WB)	от -9 – 18 (WB)	
Макс. длина магистрали		м	15	15	15	15	45	45	45	
Макс. перепад высот			8	8	8	8	25	25	15	
Заправка хладагентом		кг	0,94	1,38	1,60	1,80	2,175	2,73	3,30	

# Высоконапорные каналные модели

MDB 075/100/125/150 ER



MDB 125/150 ER



Проводной пульт SLM  
(стандартно для моделей MDB  
075/100/125/150 ER1)



MMC 075/150 ER



Последовательный проводной пульт  
(стандартно для моделей MDB 125/150 ER2)

## ОСНОВНЫЕ ХАРАКТЕРИСТИКИ

### Мощные каналные модели

Высокий напор и большой расход воздуха

#### Гарантированные преимущества:

- экономия электроэнергии;
- рациональное использование тепловой мощности;
- разгрузка сети.

Регулирование производительности блоков MDB осуществляется ступенчато за счет последовательного запуска/останова наружных блоков кондиционера в режимах нагрева и охлаждения (до 4-х компрессоров и вентиляторов наружных блоков).

### Контроллер Sequential \*

#### Режимы и функции:

- Последовательный запуск наружных блоков кондиционера в режимах нагрева и охлаждения (до 4-х компрессоров и вентиляторов наружных блоков).

- Нагрев / Охлаждение / Авто / Вентиляция.
- Ручное управление нагревателями\*\* в зависимости от модели и потребности в подогреве поступающего воздуха.
- Таймер недельного программирования.
- Функция самодиагностики.
- Функция сохранения в памяти микропроцессора последних заданных параметров.

### Спиральный компрессор Scroll

Кондиционеры комплектуются спиральными компрессорами, характеризующимися надежностью, высокой энергетической эффективностью и низким уровнем шума.

### Улучшенное воздушораспределение

Благодаря высоким величинам расхода обрабатываемого воздуха и статического напора обеспечивается быстрое и равномерное распределение воздуха по объему помещения.

\* Стандартно предназначен для моделей MDB 150 BR2.

\*\* Приобретается у стороннего производителя и устанавливается заказчиком.

# Высоконапорные каналные модели

MDB 075/100/125/150 ER



## ТЕХНИЧЕСКИЕ ХАРАКТЕРИСТИКИ

МОДЕЛЬ (R407C)	Внутренний блок		MDB075ER	MDB100ER	MDB125ER1	MDB150ER1
	Наружный блок		M4MC075ER	M4MC100ER	M4MC125ER	M4MC150ER
Производительность	Охлаждение	кВт	21,40	26,67	31,65	42,50
	Нагрев		23,74	31,95	36,34	43,96
Потребляемая мощность	Охлаждение	кВт	8,02	10,61	12,10	16,24
	Нагрев		8,22	10,61	11,10	14,06
EER/COP		кВт/кВт	2,75/2,98	2,91/3,32	2,82/3,55	2,84/3,43
Параметры электропитания	В/Ф/Гц		380 – 415/ 3/ 50			
Внутренний блок	Управление		Проводной пульт ДУ			
	Производительность вентилятора	м³/ч	3823	5098	6372	7646
	Статическое давление	Па	106	211	169	177
	Габариты	мм	507 x 1507 x 904	507 x 1917 x 904	710 x 1794 x 1009	710 x 2073 x 1009
	Вес	кг	95	120	155	175
	Уровень звукового давления	дБ(А)	56	57	58	59
	Патрубок конденсата	мм	25,4			
	Воздушный фильтр		Сетчатый моющийся (Saranet)		Сетчатый моющийся (AAF)	
	Компрессор		Спиральный (Scroll)			
	Габариты	мм	1041 x 981 x 981		1040 x 1083 x 1083	1142 x 1083 x 1083
Наружный блок	Вес	кг	170	184	197	268
	Уровень звукового давления	дБ(А)	64	64	66	67
	Гидравлические соединения		Пайка			
	Ø трубопровода	жидк./газ	мм	12,7/25,4	15,9/28,6	15,9/34,9
Макс. длина магистрали	м		45	45	45	45
Макс. перепад высот			25	25	25	25
Заправка хладагентом	кг		6,5	9,5	10,1	9,0



# Инверторные мультисплит-системы произвольной комплектации. Серия В

M5MSY 18/25/30BR



M5WMY 10/15/20LR



M5MSY 30BR

## ОСНОВНЫЕ ХАРАКТЕРИСТИКИ

Система произвольной комплектации с 2, 3 и 4 внутренними блоками.

### Комплектуются

- Настенными блоками серии L – M5WMY10/15/20/25LR

### Новый наружный блок серии В – M5MSY-BR

- Японские технологии.
- Удобство монтажа и обслуживания.
- Высокий EER/COP (выше требований для Euro Energy Label A/A).

	EER	COP
2 внутренних блока (M5MSY 20 BR)	3,92	4,29
3 внутренних блока (M5MSY 25 BR)	3,82	4,23
4 внутренних блока (M5MSY 30 BR)	3,62	4,09

- Инверторный компрессор Daikin повышенной эффективности.
- Система управления Daikin.
- Осевой вентилятор и ЭД Daikin.
- Гидрофильное покрытие оребрения.

## ТЕХНИЧЕСКИЕ ХАРАКТЕРИСТИКИ

МОДЕЛИ (R410A)	Наружный блок		M5MSY18BR	M5MSY25BR	M5MSY30BR
	Внутренний блок		на 1 – 2 внутренних блока	на 1 – 3 внутренних блока	на 1 – 3 внутренних блока
Производительность (мин. – макс.)	Охлаждение	кВт	4,0 (1,3 – 4,5)	6,5 (1,0 – 7,7)	7,7 (1,2 – 9,1)
	Нагрев		4,4 (0,8 – 5,1)	7,4 (0,9 – 8,2)	8,4 (0,9 – 9,0)
Потребляемая мощность	Охлаждение	кВт	1,05	1,70	2,11
	Нагрев		1,04	1,75	2,05
Рабочий ток	Охлаждение	А	4,82	7,58	9,31
	Нагрев		4,76	7,72	8,98
EER	кВт/кВт		3,81	3,82	3,62
COP	кВт/кВт		4,23	4,23	4,09
Параметры электропитания	В/Ф/Гц		220 – 240 / 1 / 50		
Наружный блок	Уровень звукового давления	дБ(А)	47		49
	Габариты	мм	550 x 765 x 285	756 x 855 x 348	
	Вес	кг	34		55
	Тип соединительного патрубка		Конические		
Диаметр трубок	жидк.	мм	2 x 6,35	3 x 6,35	4 x 6,35
	газ		2 x 9,52	1 x 9,52, 2 x 12,7	1 x 9,52, 2 x 12,7
Диапазон рабочих температур	Охлаждение	°C	10 – 46 (DB)	0 – 46 (DB)	0 – 46 (DB)
	Нагрев		-16 – 18 (WB)	-16 – 18 (WB)	-16 – 18 (WB)
Макс. длина магистрали (без дополнительной заправки)	м		30 (15)	60 (30)	60 (30)
Макс. перепад высот	м		15	15	15
Заправка хладагентом	кг		1,2	2,6	2,6



## ОСНОВНЫЕ ХАРАКТЕРИСТИКИ

### Широкий модельный ряд

Линейка оборудования включает в себя 22 модели наружных блоков серий В холодопроизводительностью от 25,0 до 134,0 кВт и 30 моделей внутренних блоков четырех типов холодопроизводительностью от 2,5 до 16,4 кВт.

### Гибкость проектирования и монтажа

Большие допустимые значения длин фреонпроводов для систем MDS позволяют использовать их для кондиционирования самых различных помещений как в обычных, так и в высотных зданиях.

### Экономия свободного пространства

Благодаря возможности подключения к одному наружному блоку большого количества внутренних блоков (до 48: зависит от типоразмера наружного блока) подбор места для наружного блока не представляет сложности.

### Высокая энергоэффективность

В наружных блоках применяются компрессоры Digital Scroll производства американской компании Copeland. Благодаря применению специального клапана регулировка производительности в компрессорах этого типа осуществляется бесступенчато. Это позволило снизить энергопотребление и полностью ликвидировать электромагнитные помехи при работе компрессора, а также повысить надежность работы системы.

### Широкий температурный диапазон работы

Диапазон температур наружного воздуха при работе системы может составлять от -15,0 до +16,0 °C (WB) при работе в режиме нагрева и от 0 до +43 °C (DB) в режиме охлаждения.

### Электрорегулируемые клапаны

Для всех внутренних блоков электрорегулируемые клапаны (EXW) сделаны в виде отдельного модуля для ликвидации возможного шума потока хладагента во время работы.

### Возможность выбора систем управления

Управление внутренними блоками может осуществляться с помощью как беспроводных (для настенных, кассетных и подпотолочных блоков), так и проводных пультов управления (для всех типов блоков). Кроме того, возможно управление всеми блоками системы или группы систем при помощи компьютерной системы управления или центрального пульта управления.

# Мультизональные системы MDS

## ТЕХНИЧЕСКИЕ ХАРАКТЕРИСТИКИ ВНУТРЕННИХ БЛОКОВ



Пульт ДУ



### Настенные внутренние блоки

МОДЕЛЬ (R410A)		M5WMD010G2	M5WMD015G2	M5WMD020G2	M5WMD025G2
Номинальная холодопроизводительность	кВт	2,8	3,6	5,60	6,50
Номинальная теплопроизводительность		3,2	4,0	6,30	7,40
Производительность вентилятора (высокая скорость)	м³/ч	510	590	830	1430
Ном. потребляемая мощность	кВт	0,026	0,029	0,047	0,066
Параметры электропитания	В/Ф/Гц	220 – 240/1/50			
Габариты	мм	260 x 899 x 198		304 x 1062 x 222	
Вес	кг	12		16	
Уровень звукового давления (выс./сред./низ. скорость вентилятора)	дБ(А)	39/34/28	42/36/29	43/40/35	49/44/42
Диаметр линии жидкости	мм				
Диаметр линии газа		9,5	12,7		15,9



Пульт ДУ

### Кассетные внутренние блоки

МОДЕЛЬ (R410A)		M5CKD010C	M5CKD015C	M5CKD020C	M5CKD025A	M5CKD030A	M5CKD040A	M5CKD050A
Номинальная холодопроизводительность	кВт	2,80	3,60	5,60	6,50	9,00	11,20	14,00
Номинальная теплопроизводительность		3,20	4,00	6,30	7,40	10,00	12,50	16,00
Производительность вентилятора (высокая скорость)	м³/ч	698	698	760	1320	1490	1680	1767
Ном. потребляемая мощность	кВт	0,056	0,060	0,068	0,138	0,153	0,184	0,232
Параметры электропитания	В/Ф/Гц	220 – 240/1/50						
Габариты *	мм	295 x 640 x 640			378 x 930 x 930			
Вес	кг	22+2	23+2		32+4	35+4	38+4	40+4
Уровень звукового давления (Н/М/Л)	дБ(А)	41/38/35	41/38/34	44/41/37	45/42/40	49/45/43	51/48/46	53/52/50
Диаметр линии жидкости	мм	6,4	6,4	6,4	6,4	9,5	9,5	9,5
Диаметр линии газа	мм	9,5	12,7	12,7	15,9	15,9	15,9	15,9

\* Габариты блоков указаны вместе с декоративной панелью.

# Мультизональные системы MDS

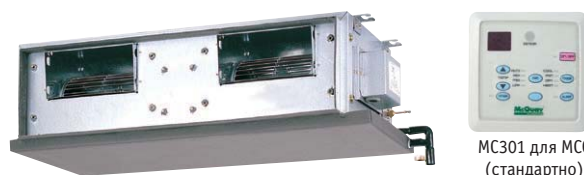

## Канальные внутренние блоки

МОДЕЛЬ (R410A)		M5CCD010C	M5CCD015C	M5CCD020C	M5CCD025C	M5CCD030C	M5CCD040C	M5CCD050C	M5CCD060C
Номинальная холодопроизводительность	кВт	2,8	3,6	5,6	6,5	9,0	11,20	14,00	16,40
Номинальная теплопроизводительность		3,2	4,0	6,3	7,4	10,0	12,50	16,00	18,50
Производительность вентилятора (высокая скорость)	м³/ч	425	700	972	1174	2038	2260	2430	2923
Ном. потребляемая мощность	кВт	0,065	0,096	0,135	0,152	0,460	0,510	0,515	0,659
Параметры электропитания	В/Ф/Гц	220 – 240/1/50							
Внешний статический напор	Па	29				120	120	147	147
Габариты	мм	261 x 765 x 411	261 x 905 x 411	261 x 1065 x 411	261 x 1200 x 411	378 x 929 x 541	378 x 1045 x 541	378 x 1299 x 541	378 x 1499 x 541
Вес	кг	17	21	22	25	39	42	54	62
Уровень звукового давления (Н/М/Л/SL)	дБ(А)	33/30/26/-	37/34/29/-	38/36/34/-	40/39/36/-	52/49/48/45	51/49/45/41	54/53/52/51	54/52/49/46
Диаметр линии жидкости	мм	6,4				9,5			
Диаметр линии газа		9,5	12,7		15,9			19,1	



## Подпотолочные внутренние блоки

МОДЕЛЬ (R410A)		M5CMD040D	M5CMD050D	M5CMD062C
Номинальная холодопроизводительность	кВт	11,20	14,00	16,40
Номинальная теплопроизводительность		12,50	16,00	18,50
Производительность вентилятора (высокая скорость)	м³/ч	1700	1770	2630
Ном. потребляемая мощность	кВт	0,153	0,171	0,327
Параметры электропитания	В/Ф/Гц	220 – 240/1/50		
Габариты	мм	249 x 1714 x 670	249 x 1714 x 670	285 x 1903 x 680
Вес	кг	70	70	85
Уровень звукового давления (Н/М/Л)	дБ(А)	54/53/52	54/53/52	56/53/46
Диаметр линии жидкости	мм	9,5	9,5	9,5
Диаметр линии газа	мм	15,9	15,9	19,1

# Мультизональные системы MDS

## ТЕХНИЧЕСКИЕ ХАРАКТЕРИСТИКИ НАРУЖНЫХ БЛОКОВ

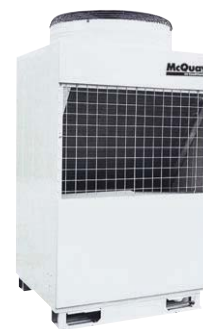

### Наружные блоки MDS серии «В» (охлаждение/нагрев)

Модели MDS080–240 BR5

Холодопроизводительность 25 – 64 кВт

Теплопроизводительность 28 – 71 кВт

МОДЕЛЬ (R410A)			MDS100BR5	MDS120BR5	MDS160BR5	MDS180BR5	MDS200BR5	MDS220BR5	MDS240BR5
Производительность	Охлаждение	кВт	28,0	33,0	42,0	47,0	53,0	58,0	64,0
	Нагрев	кВт	32,0	37,0	47,0	53,0	59,0	65,0	71,0
Потребляемая мощность	Охлаждение	кВт	8,0	9,7	12,9	14,5	16,2	17,7	19,8
	Нагрев	кВт	7,9	9,4	11,9	13,8	14,7	16,9	18,5
Параметры электропитания		В/Ф/Гц	380 – 415/ 3/ 50						
Габариты		мм	1840 x 990 x 840			1840 x 1290 x 840		1840 x 1990 x 840	
Вес		кг	300	305	360	370	590		600
Уровень звукового давления		дБ(А)	57	60	60	61	61	62	62
Диаметр трубопроводов хладагента (жидкость/газ)		мм	12,7/22,2	12,7/22,2	12,7/28,6		15,9/28,6		

### Составные наружные блоки MDS серии «В» (охлаждение/нагрев)

Модели MDS260 – 500 BR5

Холодопроизводительность 70 – 134 кВт

Теплопроизводительность 78 – 148 кВт



МОДЕЛЬ (R410A)			MDS260BR5	MDS280BR5	MDS300BR5	MDS320BR5	MDS340BR5	MDS360BR5
СОСТАВЛЯЮЩИЕ БЛОКИ			MDS120BRM5 + MDS140BR5S	MDS120BRM5 + MDS160BR5S	MDS120BRM5 + MDS180BR5S	MDS180BRM5 + MDS140BR5S	MDS180BRM5 + MDS160BR5S	MDS180BRM5 + MDS180BR5S
Производительность	Охлаждение	кВт	71	75	80	85	89	94
	Нагрев	кВт	79	84	90	95	100	106
Потребляемая мощность	Охлаждение	кВт	21,0	22,6	24,2	25,8	27,4	29,0
	Нагрев	кВт	20,3	21,3	23,2	24,7	25,7	27,6
Параметры электропитания		В/Ф/Гц	380 – 415/3/50					
Габариты		мм	1840 x 2290 x 840			1840 x 2590 x 840		
Вес		кг	655	665	675	720	730	740
Уровень звукового давления		дБ(А)	62	62	62	63	63	63
Диаметр трубопроводов хладагента (жидкость/газ)		мм	15,9/34,9			19,1/34,9		

МОДЕЛЬ (R410A)			MDS380BR5	MDS400BR5	MDS420BR5	MDS440BR5	MDS460BR5	MDS480BR5	MDS500BR5
СОСТАВЛЯЮЩИЕ БЛОКИ			MDS240BRM5 + MDS140BR5S	MDS240BRM5 + MDS160BR5S	MDS240BRM5 + MDS180BR5S	MDS240BRM5 + MDS200BR5S	MDS240BRM5 + MDS220BR5S	MDS240BRM5 + MDS240BR5S	MDS250BRM5 + MDS250BR5S
Производительность	Охлаждение	кВт	102	106	111	117	122	128	134
	Нагрев	кВт	113	118	124	130	136	142	148
Потребляемая мощность	Охлаждение	кВт	31,1	32,7	34,3	36,0	37,5	39,6	41,8
	Нагрев	кВт	29,4	30,4	32,3	33,2	35,4	37,0	39,0
Параметры электропитания		В/Ф/Гц	380 – 415/3/50						
Габариты		мм	1840 x 3290 x 840			1840 x 3990 x 840			
Вес		кг	950	960	970	1190	1190	1200	1220
Уровень звукового давления		дБ(А)	64	65	65	65	65	65	65
Диаметр трубопроводов хладагента (жидкость/газ)		мм	19,1/41,3						

#### Примечания:

Номинальная холодопроизводительность приводится для следующих условий (температура по сухому термометру/температура по влажному термометру): температура воздуха в помещении 27/19 °С, температура наружного воздуха 35/24 °С.

Номинальная теплопроизводительность приводится для следующих условий (температура по сухому термометру/температура по влажному термометру): температура воздуха в помещении 20/15 °С, температура наружного воздуха 7/6 °С.

В связи с модернизацией продукции технические характеристики могут меняться.

В качестве эталонных следует брать характеристики, указанные на идентификационной табличке блока.

# MF – вертикальные фэн-койлы®



Холодопроизводительность 1,3 – 8,0 кВт  
Теплопроизводительность 2,2 – 12,0 кВт

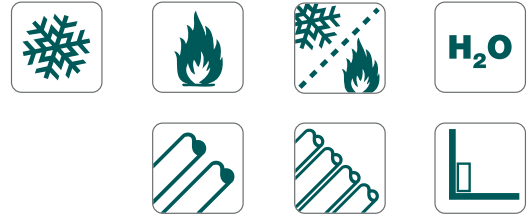

## ОСНОВНЫЕ ХАРАКТЕРИСТИКИ

- Серия включает в себя 5 типоразмеров вертикальных блоков в декоративном корпусе (модели MFU) для наружного монтажа.
- Особое внимание уделено выбору материала покрытия, решеток и корпуса, с тем чтобы обеспечить их надежность и необходимую прочность, а также высокое качество отделки наружных поверхностей. Крышка и решетки выполнены из пластика ABS, а сам корпус – из предварительно загнутого и затем окрашенного стального листа.
- Фильтр класса очистки G1, расположенный в основании агрегата, легко доступен для обслуживания и не требует специального инструмента для демонтажа и установки.

- Подключение воды возможно справа или слева. Смена стороны подключения может быть осуществлена на объекте. Соединения оборудованы воздушным и дренажным клапанами.
- Встроенный термостат AC2800 (без NIM-платы) позволяет управлять всеми функциями и режимами работы фэн-койла.

## ОПЦИИ

- Комплект 2- или 3-ходовых клапанов (со стандартным дренажным поддоном).
- Термостаты различных моделей.
- Опорные и декоративные ножки.
- Модуль фронтального забора воздуха.
- Решетка.

## ТЕХНИЧЕСКИЕ ХАРАКТЕРИСТИКИ

### MF

MF		2-трубная система/ 3-рядный теплообменник		2-трубная система/ 4-рядный теплообменник		4-трубная система
		035C	080C	460C	480C	050H
Номинальный расход воздуха (выс./сред./низк. скорость вентилятора)	м³/ч	705/565/400	1360/1063/824	1068/915/672	1300/1165/908	811/663/456
Общая холодопроизводительность <sup>1</sup>	кВт	3,6	6,9	6,4	7,1	4,6
Явная холодопроизводительность <sup>1</sup>	кВт	2,6	5,3	5,0	5,5	3,4
Теплопроизводительность <sup>2</sup>	кВт	4,8	10,5	8,4	11,0	7,0
Расход воды	л/с	0,170	0,358	0,304	0,397	0,172
Падение напора воды в режиме охлаждения	кПа	16	18	20	18	26
Уровень звукового давления <sup>3</sup>	дБ(А)	48/44/39	51/47/40	53/48/41	51/47/40	47/39/31
Параметры электропитания	В/Ф/ Гц	220 – 240/1/50				
Потребляемая мощность	кВт	0,059	0,147	0,107	0,143	0,077
Подключение дренажного патрубка	мм	20	20	20	20	20
Подключение воды	дюйм	3/4"	3/4"	3/4"	3/4"	3/4"
Объем воды	л	1,158	1,890	2,033	2,520	1,525/0,508
Вес (в бескорпусном исполнении/в декоративном корпусе)	кг	24/29	35/45	30/35	35/45	30/35
Габаритные размеры (в бескорпусном исполнении/в декоративном корпусе)	мм	904 x 540 x 224/ 1110 x 539 x 230	1304 x 540 x 224/ 1510 x 539 x 230	1104 x 540 x 224/ 1310 x 539 x 230	1304 x 540 x 224/ 1510 x 539 x 230	1104 x 540 x 224/ 1310 x 539 x 230

#### Примечания:

<sup>1</sup> При следующих условиях: номинальный расход воздуха; темп. воды на входе/выходе 7/12 °С; темп. воздуха на входе в фэн-койл 27/19 °С по сухому/мокрому термометрам; высокая скорость вентилятора.

<sup>2</sup> При следующих условиях: номинальный расход возд.; темп. воды на входе/выходе 70/60 °С; темп. возд. на входе в фэн-койл 20 °С; высокая скорость вентилятора.

<sup>3</sup> На высокой/средней/низкой скорости вентилятора; номинальный расход воздуха; измерено в помещении объемом 100 м³; с временем ревербации 0,5 с (например, офис/конференц-зал с напольным ковровым покрытием).



# MWM – настенные фэн-койлы®

Холодопроизводительность 2,34 – 5,27 кВт  
Теплопроизводительность 5,28 – 11,9 кВт



## ОСНОВНЫЕ ХАРАКТЕРИСТИКИ

- Особая привлекательность блоков серии MWM\*\*\*G2W заключается в использовании современных фильтрующих материалов и ионизатора воздуха.
- Система очистки воздуха, разработанная на основе нанотехнологий, качественно отличается от обычных фильтров, превосходя их по степени дезодорации в 150 раз, а по эффективности очистки воздуха – в 20 раз. Фильтр полностью закрывает отверстия воздушных заслонок.
- Еще одно бесценное качество новых блоков – способность вырабатывать «витамины воздуха» (отрицательно заряженные ионы).

- Моющаяся съемная воздухозаборная решетка.
- Автоматическое управление направлением воздушного потока.
- Беспроводной пульт управления G7 (входит в комплект стандартной поставки).
- Предусмотрена возможность оснащения 2-ходовыми клапанами типа ОТКР/ЗАКР, в комплект которых также входят необходимые для подключения фасонные части и соединительные патрубки.

## ТЕХНИЧЕСКИЕ ХАРАКТЕРИСТИКИ MWM

MWM		10G2W	15G2W	25G2W
Номинальный расход воздуха (выс./сред./низк. скорость вентилятора)	м³/ч	511/425/338	587/482/374	1119/986/799
Общая холодопроизводительность <sup>1</sup>	кВт	2,78	3,22	5,28
Явная холодопроизводительность <sup>1</sup>	кВт	2,03	2,35	4,30
Теплопроизводительность <sup>2</sup>	кВт	3,07	4,10	6,74
Расход воды	л/с	0,133	0,153	0,252
Падение напора воды в режиме охлаждения	кПа	65	77	69
Уровень звукового давления <sup>3</sup>	дБ(А)	39/34/28	42/36/29	50/48/44
Параметры электропитания	В/Ф/Гц	220 – 240/1/50		
Потребляемая мощность	кВт	0,026	0,029	0,070
Подключение дренажного патрубка	мм	16	16	20
Подключение воды	дюйм	1/2"	1/2"	1/2"
Вес	кг	12	12	16
Габаритные размеры, Д x В x Г	мм	899 x 260 x 198	899 x 260 x 198	1062 x 304 x 222

### Примечания:

<sup>1</sup> При следующих условиях: номинальный расход воздуха; температура воды на входе/выходе 7/12 °С; температура воздуха на входе в фэн-койл 27/19 °С по сухому/мокрому термометрам; высокая скорость вентилятора.

<sup>2</sup> При следующих условиях: номинальный расход воздуха; температура воды на входе 50 °С; температура воздуха на входе в фэн-койл 20 °С; такой же расход воды, как и в режиме охлаждения; высокая скорость вентилятора.

<sup>3</sup> На высокой/средней/низкой скорости вентилятора; номинальный расход воздуха; измерено на расстоянии 1 м перед и 0,8 м ниже фэн-койла.

# МСК – кассетные фэн-койлы®

Холодопроизводительность 2,3 – 10,8 кВт  
Теплопроизводительность 3,2 – 13,8 кВт



## ОСНОВНЫЕ ХАРАКТЕРИСТИКИ

- 6 типоразмеров (4 типоразмеров МСК А\*\*\*АВ и 2 типоразмера МСК С\*\*\*СВ) с расходом воздуха от 662 до 1840 м³/ч (высокая скорость вентилятора).
- Элегантный дизайн наружной панели блока, хорошо сочетающийся с любым типом подвесного потолка. Габаритные размеры наружной панели: 930 x 930 мм – для моделей МСК\*\*\*АВ, 640 x 640 мм – для моделей МСК\*\*\*СВ.
- Трехступенчатая активная фильтрация удаляет пыль и мелкие частицы.

- Система 4-стороннего воздухораспределения с режимом нисходяще-восходящего автосвинга значительно улучшает распределение воздуха в помещении, позволяя добиться более равномерной температуры воздушной среды.
- Встроенный дренажный насос входит в базовую комплектацию, обеспечивает напор до 700 мм вод. ст. Включение и выключение насоса происходит автоматически.
- Беспроводной пульт управления G7 (входит в комплект стандартной поставки).

## ТЕХНИЧЕСКИЕ ХАРАКТЕРИСТИКИ МСК С

МСК С		010CW	020CW
Номинальный расход воздуха (выс./сред./низк. скорость вентилятора)	м³/ч	646/493/391	748/561/486
Общая холодопроизводительность <sup>1</sup>	кВт	2,39	4,54
Явная холодопроизводительность <sup>1</sup>	кВт	1,91	3,37
Теплопроизводительность <sup>2</sup>	кВт	3,52	5,28
Расход воды	л/с	0,112	0,203
Падение напора воды в режиме охлаждения	кПа	19	29
Уровень звукового давления <sup>3</sup>	дБ(А)	44/43/42	47/46/44
Параметры электропитания	В/Ф/Гц	220 – 240/1/50	
Подключение дренажного патрубка	дюйм	3/4"	3/4"
Подключение воды	дюйм	3/4"	3/4"
Вес (фэн-койл + панель)	кг	22 + 2	23 + 2
Габаритные размеры/с панелью, Д x В x Г	мм	570 x 250 x 570 / 640 x 295 x 640	570 x 250 x 570 / 640 x 295 x 640

### Примечания:

<sup>1</sup> При следующих условиях: номинальный расход воздуха; температура воды на входе/выходе 7/12 °С; температура воздуха на входе в фэн-койл 27/19 °С по сухому/мокрому термометрам; высокая скорость вентилятора.

<sup>2</sup> При следующих условиях: номинальный расход воздуха; температура воды на входе 50 °С; температура воздуха на входе в фэн-койл 20 °С; такой же расход воды, как и в режиме охлаждения; высокая скорость вентилятора.

<sup>3</sup> На высокой/средней/низкой скорости вентилятора; номинальный расход воздуха; измерено на расстоянии 1,4 м ниже фэн-койла.

# МСК – кассетные фэн-койлы®

## ТЕХНИЧЕСКИЕ ХАРАКТЕРИСТИКИ МСК А

МСК А		020AW	025AW	030AW	050AW
Номинальный расход воздуха (выс./сред./низк. скорость вентилятора)	м³/ч	1310/1130/1069	1379/1181/1069	1559/1321/1210	1840/1681/1541
Общая холодопроизводительность <sup>1</sup>	кВт	6,62	7,50	8,80	10,80
Явная холодопроизводительность <sup>1</sup>	кВт	4,90	5,40	6,40	7,70
Теплопроизводительность <sup>2</sup>	кВт	8,40	9,50	11,80	12,90
Расход воды	л/с	0,316	0,358	0,420	0,516
Падение напора воды в режиме охлаждения	кПа	25	31	42	69
Уровень звукового давления <sup>3</sup>	дБ(А)	42/39/37	45/42/40	49/45/43	53/52/50
Параметры электропитания	В/Ф/Гц	220 – 240/1/50			
Подключение дренажного патрубка	дюйм	3/4"	3/4"	3/4"	3/4"
Подключение воды	дюйм	3/4"	3/4"	3/4"	3/4"
Вес (фэн-койл + панель)	кг	31 + 4	32 + 4	35 + 4	40 + 4
Габаритные размеры/с панелью, Д x В x Г	мм	820 x 335 x 821 / 930 x 363 x 930			

### Примечания:

<sup>1</sup> При следующих условиях: номинальный расход воздуха; температура воды на входе/выходе 7/12 °С; температура воздуха на входе в фэн-койл 27/19 °С по сухому/мокрому термометрам; высокая скорость вентилятора.

<sup>2</sup> При следующих условиях: номинальный расход воздуха; температура воды на входе 50 °С; температура воздуха на входе в фэн-койл 20 °С; такой же расход воды, как и в режиме охлаждения; высокая скорость вентилятора.

<sup>3</sup> На высокой/средней/низкой скорости вентилятора; номинальный расход воздуха; измерено на расстоянии 1,4 м ниже фэн-койла (модели 020, 025) и на расстоянии 1,5 м ниже фэн-койла (модели 030, 050).

# MCW – каналные фэн-койлы®

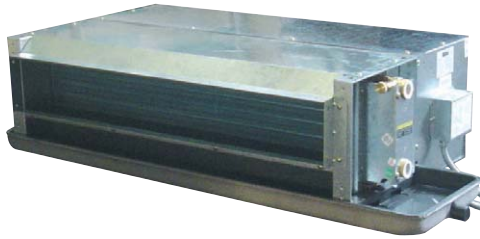

Холодопроизводительность 2,2 – 10,7 кВт  
Теплопроизводительность 3,5 – 19,2 кВт

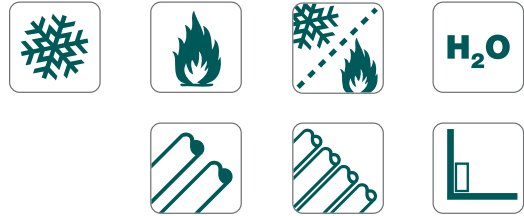

## ОСНОВНЫЕ ХАРАКТЕРИСТИКИ

- Расход воздуха – от 390 до 2040 м<sup>3</sup>/ч (высокая скорость вентилятора).
- Собранный на заводе каналный фэн-койл® комплектуется вентилятором, теплообменником/-ами, дренажным поддоном стандартной длины, электродвигателем вентилятора и всей необходимой проводкой. Воздухозаборный короб с фильтром и удлиненный дренажный поддон стандартно поставляются только для специальных исполнений – MCW-EU и MCW-PF.
- Серия MCW представлена 7 типоразмерами с 3-мя различными вариантами комплектации:
  - исполнение MCW - со стандартным дренажным поддоном, но без фильтра и воздухозаборного короба (номинальный напор 60 или 80 Па, 4 скорости);
  - MCW PF – со стандартным дренажным поддоном, воздухозаборным коробом и фильтром (номинальный напор 60 или 80 Па, 4 скорости);
  - исполнение MCW EU – 3RBF-AAA1<sup>1,2</sup> с удлиненным дренажным поддоном, воздухозаборным коробом и фильтром, номинальный напор 30 Па, 4 скорости

- (блоки 3RBF-AAA1 подбираются по программе Version 2.8.4. или каталогу MCW\_EU\_ru\_Italy) и исполнение MCW EU – 3RBF-AAAЕ<sup>1</sup> с удлиненным дренажным поддоном, воздухозаборным коробом и фильтром, номинальный напор 30 Па, 3 скорости (блоки 3RBF-AAAЕ подбираются по каталогу MCW\_C\_F\_H\_2008\_рус).
- Двухтрубные модели также могут быть укомплектованы электрокалориферами мощностью от 1 до 8 кВт (в зависимости от типоразмера блока).
  - Предназначены для использования в жилых и небольших коммерческих помещениях как в сети воздуховодов, так и в качестве оконечного устройства.
  - За счет небольших размеров и малой высоты (всего 251 мм) легко монтируются в ограниченном свободном пространстве фальшпотолков.
  - Благодаря конструктивным особенностям вентилятора, позволяющим при низкой скорости поддерживать требуемый статический напор, отличаются низким уровнем шума.
  - Сторона подключения воды может быть изменена при монтаже.
  - Укомплектованы клапаном для спуска воздуха.

## ТЕХНИЧЕСКИЕ ХАРАКТЕРИСТИКИ MCW

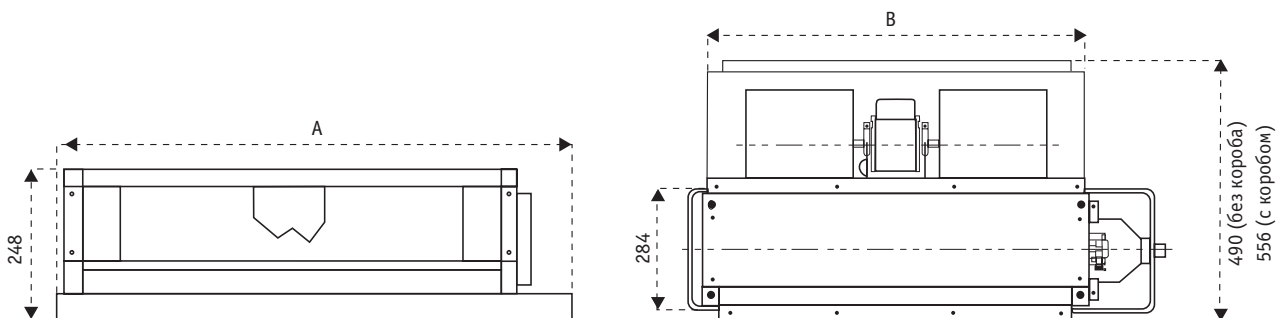

MCW		200	300	400	600	800	1000	1200
A	мм	714	884	1014	1214	1464	1564	1824
A (удлиненный дренажный поддон)*	мм	814	984	1114	1314	1564	1664	1924
B	мм	505	675	805	1005	1255	1355	1615

\* Опционально.

# MCW – канальные фэн-койлы®

## ТЕХНИЧЕСКИЕ ХАРАКТЕРИСТИКИ MCW

2-трубная система

MCW		200С	300С	400С	600С	800С	1000С	1200С
Номин. расход воздуха (выс./сред./низк. скорость вент.)	м³/ч	390/260/190	530/370/240	760/490/340	1040/780/500	1420/1090/740	1620/1140/830	2040/1500/1020
Свободный напор (в зависимости от модели) <sup>1</sup>	Па	30/60/80	30/60/80	30/60/80	30/60/80	30/60/80	30/60/80	30/60/80
Общая холодопроизводительность <sup>2</sup>	кВт	2,20	3,20	4,90	6,16	7,81	8,83	10,70
Явная холодопроизводительность <sup>2</sup>	кВт	1,74	2,36	3,24	4,40	6,04	6,41	7,76
Теплопроизводительность <sup>3</sup>	кВт	3,50	5,10	7,30	9,96	13,08	14,78	19,17
Расход воды	м³/ч	0,4	0,6	0,8	1,1	1,4	1,6	1,9
Падение напора воды в режиме охлаждения	кПа	14,6	12,0	21,6	38,2	18,4	21,0	32,7
Уровень звукового давления <sup>4</sup>	дБ(А)	37/34/31	39/36/32	45/41/35	50/46/42	49/47/44	49/46/45	49/48/45
Параметры электропитания	В/Ф/Гц	220 – 240/1/50						
Подключение дренажного патрубка	дюйм	3/4"	3/4"	3/4"	3/4"	3/4"	3/4"	3/4"
Подключение воды	дюйм	3/4"	3/4"	3/4"	3/4"	3/4"	3/4"	3/4"
Вес без воздухозаборного короба и фильтра	кг	19	20	26	30	41	44	46
Вес с воздухозаборным коробом и фильтром	кг	20	24	28	33	44	47	50

4-трубная система

MCW		200Н	300Н	400Н	600Н	800Н	1000Н	1200Н
Номин. расход воздуха (выс./сред./низк. скорость вент.)	м³/ч	360/250/180	510/350/230	750/470/330	1010/770/490	1380/1070/720	1570/1110/820	2000/1470/1010
Свободный напор (в зависимости от модели) <sup>1</sup>	Па	30/60/80	30/60/80	30/60/80	30/60/80	30/60/80	30/60/80	30/60/80
Общая холодопроизводительность <sup>2</sup>	кВт	2,13	3,1	4,26	5,98	7,58	8,57	10,38
Явная холодопроизводительность <sup>2</sup>	кВт	1,68	2,89	3,15	4,27	5,86	6,22	7,53
Теплопроизводительность <sup>3</sup>	кВт	1,35	2,28	3,21	4,29	5,12	6,94	8,49
Расход воды	л/с	0,4	0,6	0,8	1,1	1,4	1,6	1,9
Падение напора воды в режиме охлаждения	кПа	12,0	21,6	38,2	18,4	21,0	32,7	12,0
Уровень звукового давления <sup>4</sup>	дБ(А)	38/35/32	39/36/32	45/41/35	50/46/42	49/47/44	49/48/45	49/48/45
Параметры электропитания	В/Ф/Гц	220 – 240/1/50						
Подключение дренажного патрубка	дюйм	3/4"	3/4"	3/4"	3/4"	3/4"	3/4"	3/4"
Подключение воды	дюйм	3/4"	3/4"	3/4"	3/4"	3/4"	3/4"	3/4"
Вес без воздухозаборного короба и фильтра	кг	20	24	28	32	44	47	49
Вес с воздухозаборным коробом и фильтром	кг	22	27	31	36	48	52	56

**Примечания:**

- <sup>1</sup> Приведен для блоков базовой комплектации, т.е. без коробов и фильтров. Для исполнений с воздухозаборным фильтром (т.е. MCW-EU (30 Па) и MCW-PF (60 или 80 Па)) фильтр считается внешним элементом системы.
- <sup>2</sup> При следующих условиях: номинальный расход воздуха; температура воды на входе/выходе 7/12 °С; температура воздуха на входе в фэн-койл 27/19,5 °С по сухому/мокрому термометрам; высокая скорость вентилятора.
- <sup>3</sup> При следующих условиях: номинальный расход воздуха, высокая скорость вентилятора; температура воды на входе 60 °С; температура воздуха на входе в фэн-койл 21 °С; такой же расход воды, как и в режиме охлаждения; высокая скорость вентилятора.
- <sup>4</sup> При высокой/средней/низкой скорости вентилятора; напор 80 Па. Измерено на расстоянии 1 м перед и 1 м ниже фэн-койла без короба и фильтра.

# МСС – каналные фэн-койлы®

Холодопроизводительность 2,9 – 16,0 кВт  
Теплопроизводительность 3,3 – 19,6 кВт



## ОСНОВНЫЕ ХАРАКТЕРИСТИКИ

- Расход воздуха – от 511 до 2599 м<sup>3</sup>/ч (высокая скорость вентилятора), свободный статический напор до 200 Па.
- Комфортность микроклимата: воздух может доставляться от фэн-койла в требуемые зоны помещения по воздуховодам, обеспечивая максимальный уровень комфорта.
- Гибкость использования: один фэн-койл® может использоваться для подачи воздуха в несколько помещений.
- Предназначены для установки в свободном пространстве фальшпотолков жилых и коммерческих помещений.

- Удобство монтажа обеспечивается за счет наличия присоединительных патрубков для подключения воздуховодов, монтажных аксессуаров и встроенного дренажного поддона с присоединительным патрубком.
- Специальная конструкция дренажной системы, предусматривающая наличие двух поддонов – основного и вспомогательного, более широкого, – полностью решает проблему протекания воды на потолок.
- В комплект поставки входит проводной пульт управления SLM3.

## ТЕХНИЧЕСКИЕ ХАРАКТЕРИСТИКИ МСС

МСС		015CW	025CW	060CW
Номинальный расход воздуха (выс./сред./низк. скорость вентилятора)	м <sup>3</sup> /ч	868/749/612	1238/1224/986	2599/2430/2192
Номинальный располагаемый напор (выс./сред./низк.)	Па	49/39/20	59/39/29	160/137/98
Общая холодопроизводительность <sup>1</sup>	кВт	3,40	6,59	15,83
Явная холодопроизводительность <sup>1</sup>	кВт	3,10	4,62	11,08
Теплопроизводительность <sup>2</sup>	кВт	4,40	8,50	19,64
Расход воды	л/с	0,161	0,314	0,756
Падение напора воды в режиме охлаждения	кПа	24	32	8
Уровень звукового давления <sup>3</sup>	дБ(А)	37/34/29	40/39/36	(55)53/50/47
Параметры электропитания	В/Ф/Гц	220 – 240/1/50		
Потребляемая мощность	кВт	0,097	0,165	0,562
Потребляемый ток	А	0,42	0,76	2,47
Подключение дренажного патрубка	дюйм	3/4"	3/4"	3/4"
Подключение воды	дюйм	3/4"	3/4"	3/4"
Вес	кг	21	25	63
Габаритные размеры, Д x В x Г	мм	905 x 261 x 411	1200 x 261 x 411	1499 x 378 x 541

### Примечания:

<sup>1</sup> При следующих условиях: номинальный расход воздуха; температура воды на входе/выходе 7/12 °С; температура воздуха на входе в фэн-койл 27/19 °С по сухому/мокрому термометрам; высокая скорость вентилятора.

<sup>2</sup> При следующих условиях: номинальный расход воздуха; температура воды на входе 50 °С (модели 015, 025), на входе/выходе 70/65 °С (модель 060); температура воздуха на входе в фэн-койл 20 °С; такой же расход воды, как и в режиме охлаждения; высокая скорость вентилятора.

<sup>3</sup> На высокой/средней/низкой скорости вентилятора; номинальный расход воздуха; измерено на расстоянии 1,4 м ниже фэн-койла; при наличии 2 м воздуховода на заборе и раздаче.







# 2015

## Каталог оборудования

Отдельные технические характеристики товаров могут отличаться от описанных в каталоге. Дизайн и технические характеристики могут быть изменены без предварительного уведомления.

Данный каталог не является сервисным или техническим руководством. Информация, содержащаяся в нем, не рекомендуется к копированию в проектную документацию без детальной проработки.

Перед установкой устройства, пожалуйста, ознакомьтесь с руководством по установке, а перед началом его использования изучите руководство по эксплуатации.

Чтобы получить подробную актуальную информацию, пожалуйста, обратитесь к Вашему менеджеру.