

The logo for KORADO, featuring a stylized 'K' icon followed by the word 'KORADO' in a bold, outlined, sans-serif font with a registered trademark symbol.The logo for KORATHERM, featuring the word 'KORATHERM' in a bold, white, sans-serif font with a registered trademark symbol.

*Отопительные стены и  
дизайновые радиаторы*

# Быстрый доступ к актуальной информации

Загрузите нас в Ваш мобильный



Наш ассортимент можно посмотреть с помощью Вашего мобильного телефона. Просто загрузите **QR код** для Вашего мобильного телефона с помощью **QR Reader** установленного в Вашем устройстве. Комплексный ассортимент продукции KORATHERM, в том числе обзор моделей, технические характеристики и фото галерею, Вам ясно покажет и Ваш мобильный.

Новый завод, благодаря своему технологическому оснащению и организационной структуре, является современным предприятием по производству радиаторов в Европе. Его современное и обдуманное расположение на территории 30 000 м<sup>2</sup> даст возможность, в случае надобности, увеличить производственную мощность.

Совершенство технологического процесса позволяет не нарушать экологию среды как внутри завода, так и за его пределами.

Акционерное общество «КОРАДО», получило в 1997 году сертификат качества ISO 9001, а в настоящее время уже является держателем сертификата ISO 9001:2008.





# KORATHERM® СОДЕРЖАНИЕ

ПОЧЕМУ KORATHERM?.....	5
ПРОИЗВОДСТВЕННАЯ ПРОГРАММА .....	6 - 7
ОБЩИЕ ДАННЫЕ.....	8
СПОСОБЫ ПОДКЛЮЧЕНИЯ.....	9
АССОРТИМЕНТ - KORATHERM VERTIKAL, VERTIKAL - M, REFLEX .....	10
АССОРТИМЕНТ - KORATHERM HORIZONTAL, HORIZONTAL - M, HORIZONTAL VKM .....	11
ТЕПЛОВАЯ МОЩНОСТЬ, ОСНОВНЫЕ ТЕХНИЧЕСКИЕ ПАРАМЕТРЫ - KORATHERM VERTIKAL, VERTIKAL - M .....	12 - 15
ТЕПЛОВАЯ МОЩНОСТЬ, ОСНОВНЫЕ ТЕХНИЧЕСКИЕ ПАРАМЕТРЫ - KORATHERM HORIZONTAL, HORIZONTAL - M, HORIZONTAL VKM .....	16 - 19
ТЕПЛОВАЯ МОЩНОСТЬ, ОСНОВНЫЕ ТЕХНИЧЕСКИЕ ПАРАМЕТРЫ - KORATHERM REFLEX.....	20
ВЕС РАДИАТОРА, ОБЪЕМ ВОДЫ - KORATHERM VERTIKAL, VERTIKAL - M .....	21
ВЕС РАДИАТОРА, ОБЪЕМ ВОДЫ - KORATHERM HORIZONTAL, HORIZONTAL - M, HORIZONTAL VKM .....	22 - 23
ДАННЫЕ ПО КРЕПЛЕНИЮ К СТЕНЕ .....	24 - 27
ДАННЫЕ ПО КРЕПЛЕНИЮ К ПОЛУ.....	28
ОБЩИЕ ДАННЫЕ - HORIZONTAL VKM .....	29
«ГИИЗМ ПРАГА» – ИНФОРМАЦИЯ.....	30 - 31
KORATHERM АКССЕСУАРЫ.....	32
ДАННЫЕ ДЛЯ ЗАКАЗА .....	33
ЦВЕТОВАЯ ГАММА .....	34



**KORATHERM®** МОЩНЫЙ, ИЗЯЩНЫЙ...





## KORATHERM® ПОЧЕМУ KORATHERM?

Дизайнерские отопительные приборы KORATHERM являются новым изделием, которое существенно расширяет ассортимент комфортных дизайн-радиаторов, производимых фирмой «KORADO». Широкий ассортимент единого ряда изделий KORATHERM состоит из пяти основных моделей. Линейные, горизонтально или вертикально ориентированные отопительные профили с точки зрения конструкции образуют несколько типов. Предлагаемая цветовая гамма вместе с разнообразным решением подключения этих отопительных приборов к системе отопления, безусловно удовлетворит потребности даже самого требовательного заказчика.



**Золотая медаль**  
AQUA-THERM PRAHA 2007



**Золотая медаль**  
SHK BRNO 2008





## KORATHERM® VERTIKAL, VERTIKAL - M, REFLEX



KORATHERM VERTIKAL, KORATHERM VERTIKAL-M и KORATHERM REFLEX представляют собой модели современного дизайна. Конструкция прибора позволяет предложить наиболее комфортное тепло для Вашего помещения.

Центральное нижнее подключение позволяет с помощью специальной арматуры вписать в интерьер любую модель радиатора KORATHERM. Модель KORATHERM REFLEX идеально подходит для прихожих и холлов жилых и общественных зданий.



## KORATHERM® HORIZONTAL, HORIZONTAL - M, HORIZONTAL VKM



Неприметная роскошь с уникальным соединением изысканности и мощности - это KORATHERM HORIZONTAL - M. Его предлагают в качестве решения отопления помещений со стеклянными конструкциями большой площади, какими являются, напр., витрины, зимние сады, панорамные окна, застекленные проходы, вестибюли и т. п.



Модель KORATHERM HORIZONTAL благодаря своей тепловой мощности представляет собой комфортную альтернативу классического панельного отопительного прибора. Широкая цветовая гамма модели, ее изысканный внешний вид с характерной линейной расстановкой отопительных приборов естественно вписывается в современный интерьер.

KORATHERM HORIZONTAL VKM новейшая модель расширяющая линейку моделей дизайнерских отопительных приборов. Нижнее центральное подключение и регулирующий клапан, представляющие его неотъемлемую составную часть, увеличивают эффективную функцию этого прибора во всех современных системах отопления.

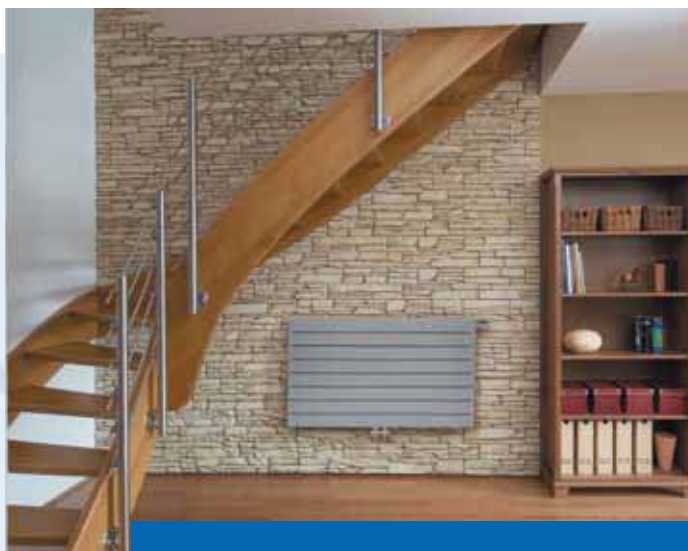



# KORATHERM® ОБЩИЕ ДАННЫЕ

## Описание

Дизайнерские отопительные приборы KORATHERM предназначены для эксплуатации в двухтрубных отопительных системах с принудительной циркуляцией теплоносителя.

Для производства отопительных приборов используются стальные закрытые профили прямоугольного сечения, размером 70 x 11 мм. Распределительные и коллекторные профили имеют овальное сечение 50 x 30 мм, или же сечение формы буквы «D» с размером 40 x 30 мм. Некоторые из типов дополнены дополнительной переходной поверхностью - конвектором, глубиной 45 мм.

## Исполнение

Дизайнерские отопительные приборы KORATHERM производят в трех основных исполнениях, на которых потом базируются отдельные модели:

### Исполнение VERTIKAL

Отопительные профили ориентированы вертикально. Все типы поставляются со сплошными боковыми панелями.

**KORATHERM VERTIKAL** – модель позволяющая боковое подключение сверху вниз с присоединительным шагом выведенным из высоты H. Отопительный прибор оснащен 4 боковыми выводами с внутренней резьбой G1/2, воздуховыпускным клапаном и пробкой-заглушкой с резьбой G1/2.

**KORATHERM VERTIKAL - M** – модель позволяющая нижнее центральное подключение с шагом 50 мм. Отопительный прибор оснащен 2 нижними выводами с внутренней резьбой G1/2 и в верхней части профиля выводом для воздуховыпускного клапана с резьбой G1/2.

### Исполнение HORIZONTAL

Отопительные профили ориентированы горизонтально. Типы 10 и 11 поставляются со сплошным верхним панелем, типы 20, 21 и 22 с верхней решеткой.

**KORATHERM HORIZONTAL** – модель позволяющая боковое подключение сверху вниз с присоединительным шагом выведенным из длины L. Отопительный прибор оснащен 2 нижними выводами с внутренней резьбой G1/2, воздуховыпускным клапаном и пробкой-заглушкой с резьбой G1/4.

**KORATHERM HORIZONTAL - M** – модель позволяющая нижнее центральное подключение с шагом 50 мм.

**KORATHERM HORIZONTAL VKM** – модель позволяющая нижнее центральное подключение с шагом 50 мм. Эта модель оснащена встроенным внутренним соединительным распределением и встроенным клапаном.

### Исполнение REFLEX

Отопительные профили ориентированы вертикально и составной частью отопительной поверхности является зеркало размером в 220 x 1800 мм, наклеенное на оцинкованный металлический лист. Поставляется в типах 10 и 20 со сплошными боковыми панелями.

**KORATHERM REFLEX** – это модель позволяющая боковое подключение сверху вниз с константным шагом 1750 мм.

Отопительный прибор оснащен 4 боковыми выводами с внутренней резьбой G1/2, воздуховыпускным клапаном и пробкой-заглушкой с резьбой G1/2.

## Обзор типов

Модель	Тип 10	Тип 11	Тип 20	Тип 21	Тип 22
KORATHERM VERTIKAL	K10V	K11V	K20V		
KORATHERM VERTIKAL - M	K10VM	K11VM	K20VM		
KORATHERM HORIZONTAL	K10H	K11H	K20H	K21H	K22H
KORATHERM HORIZONTAL - M		K11HM	K20HM	K21HM	K22HM
KORATHERM HORIZONTAL VKM		K11HVKM	K20HVKM	K21HVKM	K22HVKM
KORATHERM REFLEX	K10R		K20R		

## Эксплуатационные условия

Максимальная рабочая температура теплоносителя 110 °С.

Максимальное рабочее избыточное давление 0,4 МПа, испытательное избыточное давление 0,52 МПа.

Приборы должны быть профессионально установлены в системах водяного отопления, которые профессионально проведены согласно VDI 2035 с учетом обеспечения и охраны проти ущерба причиненного коррозией и известковым налетом. Необходимо придерживаться этих главных параметров качества воды:

- диапазон pH 8,5 - 9,5 (для систем без алюминия)
- общая жесткость воды (содержание Ca + Mg ионов) до 1 ммоль/л
- солесодержание в пределах 300 – 500 мкг/см
- содержание кислорода макс. 0,1 мг/л.

Тип	Коэффициент сопротивления $\xi$ , [-]	Коэффициент сопротивления $A$ , [м <sup>2</sup> ]
K10V, K11V, K10R	5,6	1,2 x 10 <sup>-4</sup>
K20V, K20R	12,9	7,9 x 10 <sup>-5</sup>
K10VM, K11VM	173,5	2,16 x 10 <sup>-5</sup>
K20VM	73,8	3,31 x 10 <sup>-5</sup>
K10H, K11H	5,6	1,2 x 10 <sup>-4</sup>
K20H, K21H, K22H	15,5	7,22 x 10 <sup>-5</sup>
K11HM	135,3	2,44 x 10 <sup>-5</sup>
K20HM, K21HM, K22HM	105,7	2,76 x 10 <sup>-5</sup>

KHVKM см. стр. 29

## Тепловая мощность

Указанные значения тепловой мощности измерены согласно стандарта EN 442 в авторизованной испытательной лаборатории.

## Отделка поверхности

Использованная технология катафорезного покрытия грунтового слоя обеспечивает долговременную коррозионную и механическую стойкость. Грунтовый слой и качественная внешняя поверхность гарантируют гигиеническую безвредность отопительной поверхности. Отделка соответствует требованиям стандарта DIN 55 900.

Основным цветом является белый RAL 9016. По специальному заказу можно поставить дизайнерские отопительные приборы в других цветовых оттенках согласно цветовой гамме KORATHERM.

## Основные аксессуары

Все типы поставляются в защитной упаковке с требуемой идентификацией, воздуховыпускным клапаном или с пробкой-заглушкой и кожухом. Крепление согласно выбору заказчика поставляется на основании специального заказа.

## Монтаж

У дизайнерских отопительных приборов KORATHERM в максимальной степени уделяется внимание вариативности и универсальности во время проектирования и самой реализации. Следовательно, отопительные стены поставляются с приваренными крепежными скобами для монтажа к стене (см. стр. 24-27), и у исполнения HORIZONTAL некоторые отопительные приборы можно заказать без крепежных скоб. Они потом пригодны для монтажа на пол (см. стр. 28).

## Упаковка

Отопительные приборы поставляются в единой упаковке, которая состоит из многослойного картона, защитных пластиковых уголков и усадочной пленки. Упаковка сохраняется во время монтажа отопительного прибора и, следовательно, защищает отопительный прибор после монтажа.

## Качество

Все типы испытываются на герметичность. Испытательный перепад давления равен увеличенному в 1,3 раза максимальному рабочему перепаду давления. Внедренная система менеджмента качества согласно ISO 9001:2008 гарантирует заказчикам компании «KORADO» высокое и постоянное качество изделий и предоставляемых услуг.

## Гарантийный срок

Гарантия распространяется на плотность, на указанные значения всех технических параметров отопительных стен KORATHERM, эксплуатируемых в водяных системах отопления 5 лет с момента продажи. Гарантия не распространяется на деформации и повреждения отопительных приборов, причиненные во время их транспортировки, манипуляции и складирования, на механические и другие повреждения, возникшие неквалифицированно проведенным монтажом.





# KORATHERM® СПОСОБЫ ПОДКЛЮЧЕНИЯ

## KORATHERM VERTIKAL, KORATHERM REFLEX

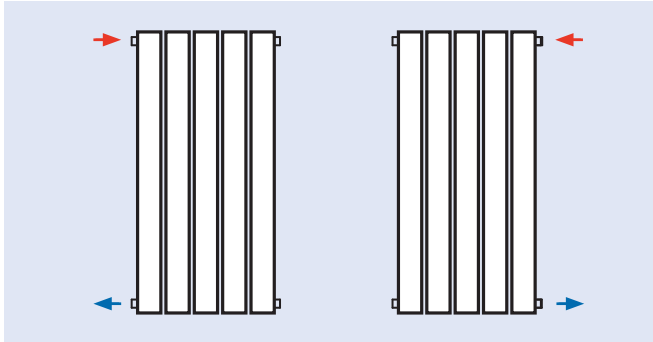

Одностороннее боковое  
 $\varphi=1$

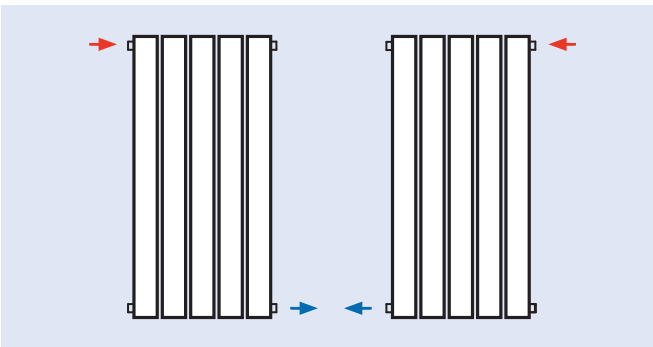

Боковое двухстороннее диагональное  
 $\varphi=1$

## KORATHERM VERTIKAL - M

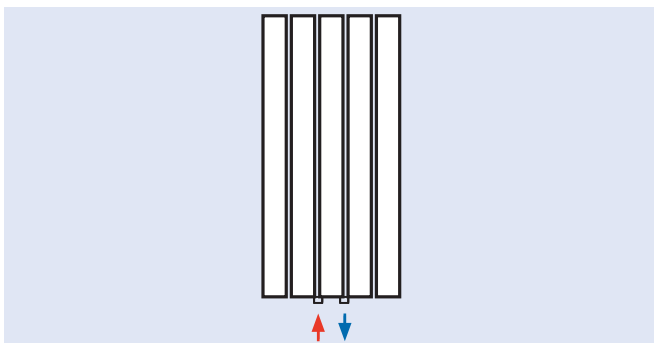

Нижнее центральное  
 $\varphi=1$

## KORATHERM HORIZONTAL

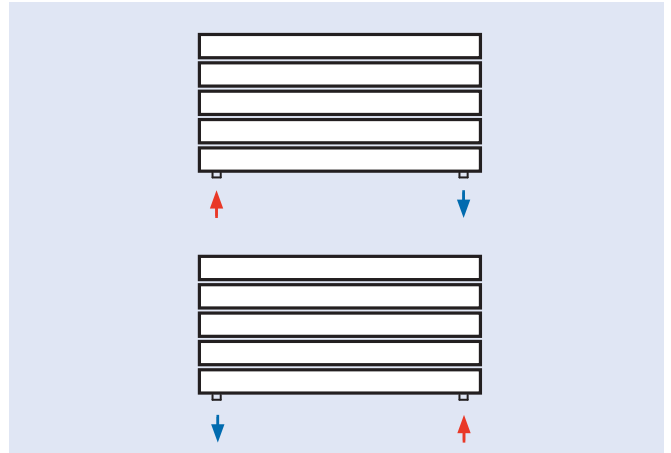

Нижнее снизу вниз  
 $\varphi=1$

## KORATHERM HORIZONTAL - M

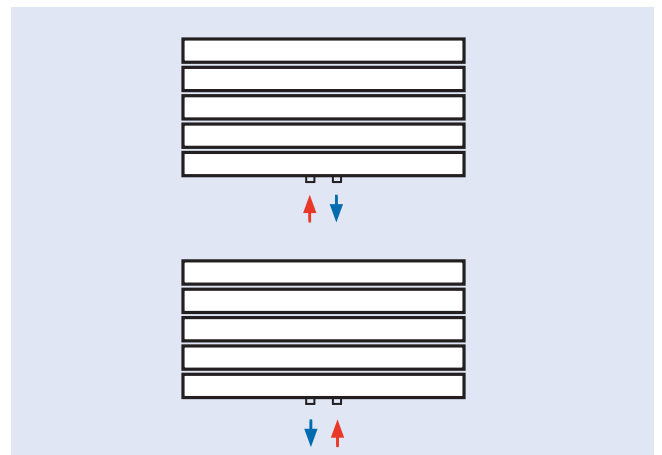

Нижнее центральное  
 $\varphi=1$

## KORATHERM HORIZONTAL VKM

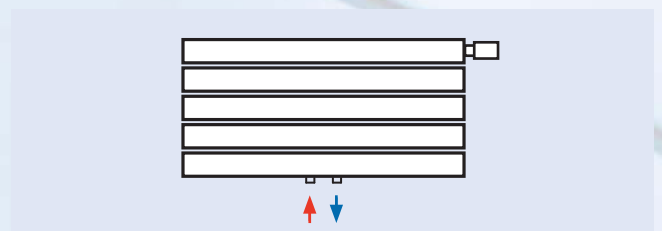





Нижнее центральное  
 $\varphi=1$

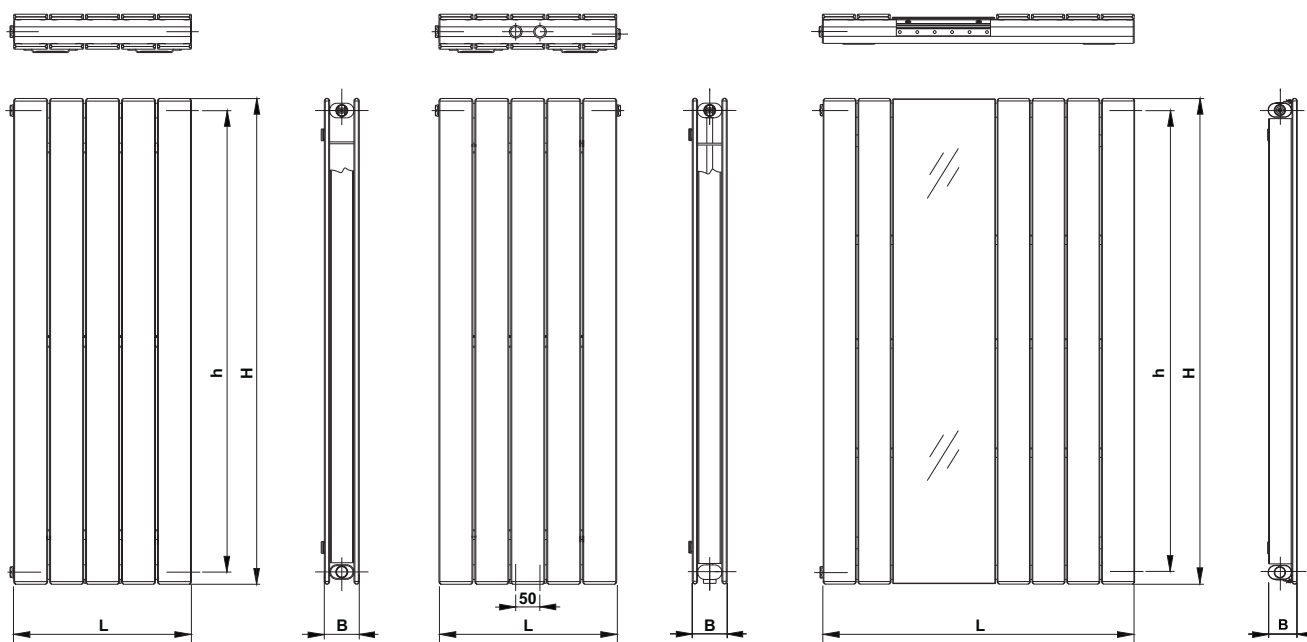

# KORATHERM® ВЕРТИКАЛ, ВЕРТИКАЛ - М, REFLEX

АССОРТИМЕНТ



Тип		Высота Н [мм]	Длина L [мм]	Глубина В [мм]	Q <sub>N</sub> [Вт]
K10V K10VM		500 ÷ 2000	144 ÷ 958	62	90 ÷ 2264
		1800	514 ÷ 958		791 ÷ 1676
K11V K11VM		500 ÷ 2000	144 ÷ 958	62	118 ÷ 2380
		1800	514 ÷ 958		1415 ÷ 2801
K20V K20VM		500 ÷ 2000	144 ÷ 958	74	137 ÷ 2935
		1800	514 ÷ 958		1415 ÷ 2801



# KORATHERM® HORIZONTAL, HORIZONTAL - M, HORIZONTAL VKM

## АССОРТИМЕНТ

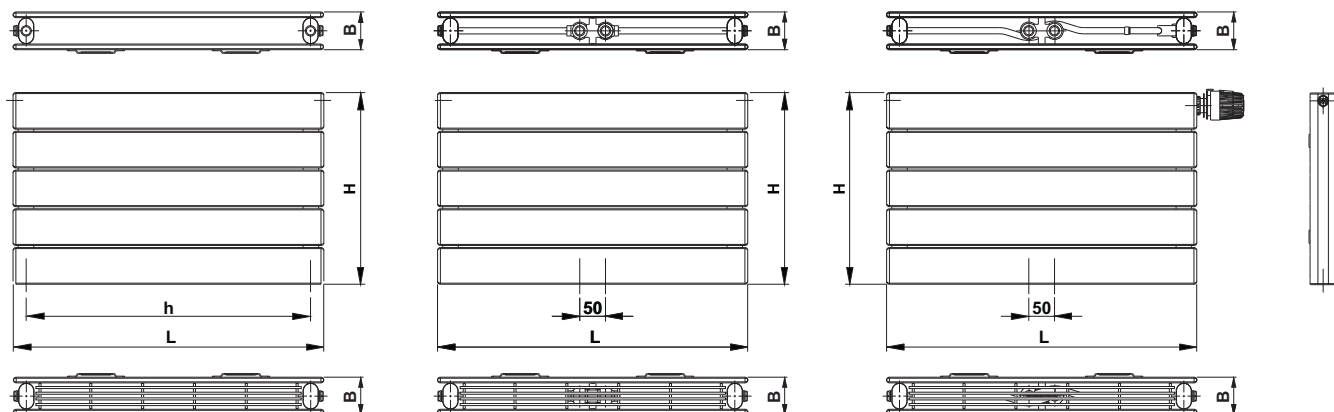

Тип		Высота Н [мм]	Длина L [мм]	Глубина В [мм]	Q <sub>N</sub> [Вт]
K10H		144 ÷ 958	500 ÷ 3000	62	100 ÷ 2946
K11H		144 ÷ 958	500 ÷ 3000	62	123 ÷ 3639
K11HM		366 ÷ 884	600 ÷ 2000		337 ÷ 2426
K11HVKM					
K20H		144 ÷ 958	500 ÷ 3000	74	166 ÷ 3363
K20HM		366 ÷ 884	500 ÷ 2000		370 ÷ 3228
K20HVKM					
K21H		144 ÷ 958	500 ÷ 3000	74	194 ÷ 3432
K21HM		218 ÷ 884	500 ÷ 2000		277 ÷ 3195
K21HVKM					
K22H		144 ÷ 958	500 ÷ 3000	117	256 ÷ 3604
K22HM		218 ÷ 884	500 ÷ 2000		356 ÷ 3344
K22HVKM					

Модели KORATHERM HORIZONTAL – M и KORATHERM HORIZONTAL VKM поставляются вплоть до длины L = 2000 мм.



# KORATHERM® VERTIKAL, VERTIKAL - M

ТЕПЛОВАЯ МОЩНОСТЬ Q [Вт] СОГЛАСНО EN 442

20 °C	Высота H [мм]	Шаг подключения h [мм]	Длина L [мм]	Количество профилей [шт.]	t <sub>1</sub> /t <sub>2</sub> [°C]	Тип								
						K10V			K11V			K20V		
						K10VM	K11VM	K20VM	K10VM	K11VM	K20VM	K10VM	K11VM	K20VM
						500			600			700		
						450			550			650		
						50			50			50		
Тепловая мощность Q [Вт]														
144	2	90/70	113	147	172	134	173	203	155	198	233			
		70/55	73	96	110	86	112	129	100	128	149			
		55/45	47	62	70	56	73	82	64	83	95			
218	3	90/70	171	223	261	203	262	307	235	300	353			
		70/55	110	145	166	131	170	196	151	194	225			
		55/45	71	94	106	84	110	125	97	126	143			
366	5	90/70	286	374	438	340	439	516	394	503	593			
		70/55	185	244	279	219	286	329	254	326	378			
		55/45	119	159	178	141	185	209	163	211	240			
514	7	90/70	402	526	615	478	617	725	553	706	833			
		70/55	260	342	392	308	401	462	356	458	531			
		55/45	167	223	250	198	260	294	229	297	337			
588	8	90/70	460	601	703	546	706	829	633	808	953			
		70/55	297	392	449	352	459	529	407	524	607			
		55/45	192	255	286	227	298	336	262	339	386			
662	9	90/70	518	677	792	615	795	933	713	910	1073			
		70/55	334	441	505	397	517	595	459	590	683			
		55/45	216	287	322	255	335	379	295	382	435			
884	12	90/70	691	904	1057	821	1062	1247	951	1215	1433			
		70/55	447	589	674	530	690	795	613	788	913			
		55/45	288	383	429	341	448	506	394	510	580			
958	13	90/70	749	980	1146	890	1150	1351	1031	1316	1553			
		70/55	484	638	731	574	748	861	664	854	989			
		55/45	312	415	465	370	485	548	427	553	629			

## ОСНОВНЫЕ ТЕХНИЧЕСКИЕ ПАРАМЕТРЫ

Тип	K10V	K11V	K20V	K10V	K11V	K20V	K10V	K11V	K20V
	K10VM	K11VM	K20VM	K10VM	K11VM	K20VM	K10VM	K11VM	K20VM
Высота H [мм]	500			600			700		
Номинальная тепловая мощность Q <sub>n</sub> [W/m]	626	822	951	743	964	1121	860	1102	1288
Температурный экспонент n [-]	1,2638	1,2399	1,2994	1,2682	1,2459	1,3015	1,2725	1,2518	1,3037

Вес и объем воды см. стр. 21.

Характеристическое уравнение:  $\Phi_L = K_t \cdot H^b \cdot \Delta T^{(c_0 + c_1 \cdot H)}$





# KORATHERM® VERTIKAL, VERTIKAL - M

ТЕПЛОВАЯ МОЩНОСТЬ Q [BT] СОГЛАСНО EN 442

20 °C	Высота H [мм]	Шаг подключения h [мм]	Длина L [мм]	Количество профилей [шт.]	t <sub>1</sub> /t <sub>2</sub> [°C]	Тип								
						K10V	K11V	K20V	K10V	K11V	K20V	K10V	K11V	K20V
						K10VM	K11VM	K20VM	K10VM	K11VM	K20VM	K10VM	K11VM	K20VM
						800		900		1000				
						750		850		950				
						50		50		50				
						Тепловая мощность Q [Вт]								
144	2	90/70	176	222	263	197	246	293	218	270	322			
		70/55	113	144	168	127	159	186	140	174	205			
		55/45	73	93	107	81	103	118	90	112	130			
218	3	90/70	267	337	399	299	373	444	330	408	488			
		70/55	171	218	254	192	241	282	212	263	310			
		55/45	110	141	161	123	155	179	135	169	197			
366	5	90/70	448	565	669	501	626	745	555	686	819			
		70/55	288	366	426	322	404	474	355	442	521			
		55/45	185	236	271	206	261	301	227	284	330			
514	7	90/70	629	794	940	704	879	1046	779	963	1151			
		70/55	404	514	598	452	568	665	499	621	731			
		55/45	260	332	380	290	366	422	319	399	464			
588	8	90/70	720	908	1076	806	1006	1197	891	1102	1316			
		70/55	463	588	685	517	650	761	571	710	837			
		55/45	297	380	435	331	419	483	365	457	531			
662	9	90/70	810	1022	1211	907	1132	1347	1003	1240	1482			
		70/55	521	662	771	582	731	857	643	799	942			
		55/45	334	427	490	373	472	544	411	514	598			
884	12	90/70	1082	1365	1617	1211	1512	1799	1340	1656	1979			
		70/55	695	883	1029	777	977	1144	859	1068	1258			
		55/45	446	571	654	498	630	727	549	687	798			
958	13	90/70	1172	1479	1752	1312	1639	1950	1452		2145			
		70/55	754	957	1115	842	1058	1240	930		1363			
		55/45	484	619	709	540	682	787	595		865			

## ОСНОВНЫЕ ТЕХНИЧЕСКИЕ ПАРАМЕТРЫ

Тип	K10V	K11V	K20V	K10V	K11V	K20V	K10V	K11V	K20V
	K10VM	K11VM	K20VM	K10VM	K11VM	K20VM	K10VM	K11VM	K20VM
Высота H [мм]	800			900			1000		
Номинальная тепловая мощность Q <sub>n</sub> [W/m]	977	1237	1453	1093	1369	1616	1208	1498	1777
Температурный экспонент n [-]	1,2769	1,2578	1,3058	1,2813	1,2638	1,3079	1,2857	1,2698	1,3101

Вес и объем воды см. стр. 21.

Характеристическое уравнение:  $\Phi_L = K_T \cdot H^B \cdot \Delta T^{(C_0 + C_1 \cdot H)}$





# KORATHERM® VERTIKAL, VERTIKAL - M

ТЕПЛОВАЯ МОЩНОСТЬ Q [Вт] СОГЛАСНО EN 442

20 °C	Высота H [мм]	Шаг подключения h [мм]	Длина L [мм]	Количество профилей [шт.]	t <sub>1</sub> /t <sub>2</sub> [°C]	Тип								
						K10V			K11V			K20V		
						K10VM	K11VM	K20VM	K10VM	K11VM	K20VM	K10VM	K11VM	K20VM
						1100			1200			1400		
						1050			1150			1350		
						50			50			50		
Тепловая мощность Q [Вт]														
144	2	90/70	239	293	352	260	316	381	302	361	438			
		70/55	153	189	223	166	203	241	193	231	277			
		55/45	98	121	141	106	130	153	123	147	175			
218	3	90/70	362	444	532	394	478	576	457	546	663			
		70/55	232	285	338	252	307	365	292	349	419			
		55/45	148	183	214	161	197	231	187	223	264			
366	5	90/70	608	745	894	661	803	967	768	917	1113			
		70/55	389	479	567	423	516	613	491	587	703			
		55/45	249	308	359	270	331	388	313	375	444			
514	7	90/70	854	1046	1255	928	1128	1359	1078	1288	1563			
		70/55	547	673	797	594	724	861	689	824	988			
		55/45	350	432	505	380	464	545	440	526	623			
588	8	90/70	977	1197	1436	1062	1290	1554	1234	1474	1788			
		70/55	626	770	911	680	828	985	788	943	1130			
		55/45	400	495	577	434	531	623	503	602	713			
662	9	90/70	1100	1348	1617	1196	1453	1750	1389	1659	2013			
		70/55	704	867	1026	765	933	1109	888	1061	1272			
		55/45	451	557	650	489	598	702	566	678	803			
884	12	90/70	1469	1800	2159	1597	1940	2337	1855	2216	2688			
		70/55	941	1158	1370	1022	1245	1481	1185	1417	1699			
		55/45	602	744	868	653	798	937	756	905	1072			
958	13	90/70	1592		2339	1731		2532	2010		2913			
		70/55	1019		1485	1108		1605	1284		1841			
		55/45	652		941	708		1015	820		1162			

## ОСНОВНЫЕ ТЕХНИЧЕСКИЕ ПАРАМЕТРЫ

Тип	K10V	K11V	K20V	K10V	K11V	K20V	K10V	K11V	K20V
	K10VM	K11VM	K20VM	K10VM	K11VM	K20VM	K10VM	K11VM	K20VM
Высота H [мм]	1100			1200			1400		
Номинальная тепловая мощность Q <sub>n</sub> [W/m]	1324	1626	1937	1439	1751	2095	1670	1996	2407
Температурный экспонент n [-]	1,2877	1,2754	1,3142	1,2898	1,2809	1,3184	1,2939	1,2920	1,3266

Вес и объем воды см. стр. 21.

Характеристическое уравнение:  $\Phi_L = K_t \cdot H^b \cdot \Delta T^{(c_0 + c_1 \cdot H)}$





# KORATHERM® VERTIKAL, VERTIKAL - M

ТЕПЛОВАЯ МОЩНОСТЬ Q [BT] СОГЛАСНО EN 442

20 °C	Высота H [мм]	Шаг подключения h [мм]	Длина L [мм]	Количество профилей [шт.]	t <sub>1</sub> /t <sub>2</sub> [°C]	Тип								
						K10V	K11V	K20V	K10V	K11V	K20V	K10V	K11V	K20V
						K10VM	K11VM	K20VM	K10VM	K11VM	K20VM	K10VM	K11VM	K20VM
						1600			1800			2000		
						1550			1750			1950		
						50			50			50		
Тепловая мощность Q [Вт]														
144	2	90/70	344	404	494	386	446	550	428	487	605			
		70/55	220	258	312	246	285	347	273	311	381			
		55/45	140	165	197	157	182	219	174	198	240			
218	3	90/70	521	612	748	584	676	832	648	738	915			
		70/55	332	391	472	373	431	525	413	471	577			
		55/45	212	250	298	237	275	331	263	300	364			
366	5	90/70	874	1027	1256	981	1134	1397	1088	1238	1537			
		70/55	558	656	793	626	724	882	693	791	969			
		55/45	356	419	500	398	462	556	441	504	611			
514	7	90/70	1227	1442	1764	1377	1593	1962	1528	1739	2158			
		70/55	784	922	1114	879	1017	1238	974	1110	1361			
		55/45	500	588	702	560	649	780	620	708	857			
588	8	90/70	1404	1650	2018	1576	1822	2244	1748	1990	2469			
		70/55	897	1055	1274	1005	1164	1417	1114	1270	1557			
		55/45	572	673	804	640	742	893	709	810	981			
662	9	90/70	1581	1858	2272	1774	2051	2527	1968	2240	2779			
		70/55	1009	1187	1435	1132	1310	1595	1254	1430	1753			
		55/45	644	758	905	721	836	1005	798	911	1104			
884	12	90/70	2111	2481	3033	2369	2739	3374	2628	2991	3711			
		70/55	1348	1586	1916	1511	1750	2130	1675	1910	2341			
		55/45	859	1012	1208	962	1116	1342	1066	1217	1475			
958	13	90/70	2288		3287	2567		3656	2848					
		70/55	1461		2076	1638		2308	1815					
		55/45	931		1309	1043		1454	1155					

## ОСНОВНЫЕ ТЕХНИЧЕСКИЕ ПАРАМЕТРЫ

Тип	K10V	K11V	K20V	K10V	K11V	K20V	K10V	K11V	K20V
	K10VM	K11VM	K20VM	K10VM	K11VM	K20VM	K10VM	K11VM	K20VM
Высота H [мм]	1600			1800			2000		
Номинальная тепловая мощность Q <sub>n</sub> [W/m]	1900	2234	2715	2131	2466	3019	2363	2692	3320
Температурный экспонент n [-]	1,2966	1,2937	1,3283	1,2993	1,2955	1,3299	1,3020	1,2973	1,3316

Вес и объем воды см. стр. 21.

Характеристическое уравнение:  $\Phi_L = K_T \cdot H^b \cdot \Delta T^{(c_0 + c_1 \cdot H)}$

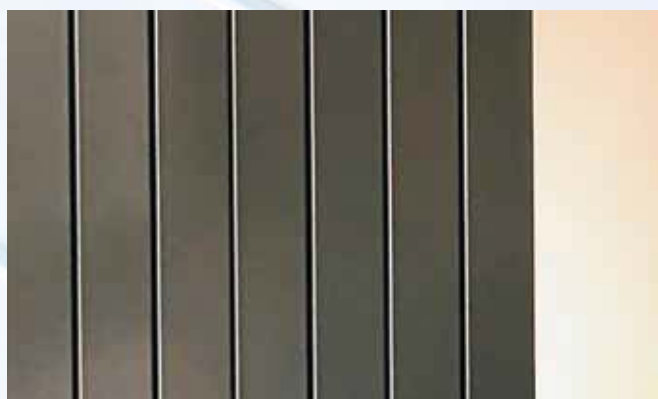



# KORATHERM<sup>®</sup> HORIZONTAL, HORIZONTAL - M, HORIZONTAL VKM

ТЕПЛОВАЯ МОЩНОСТЬ Q [Вт] СОГЛАСНО EN 442

20 °C			Тип									
			K10H	K11H	K20H	K21H	K22H	K10H	K11H	K20H	K21H	K22H
Высота H [мм]			144					218				
Количество профилей i [шт.]			2					3				
Длина L [мм]	Шаг подключения h [мм]	t <sub>1</sub> /t <sub>2</sub> [°C]	Тепловая мощность Q [Вт]									
			K10H	K11H	K20H	K21H	K22H	K10H	K11H	K20H	K21H	K22H
500	450 50	90/70	123	152	205	239	314	164	220	293	342	438
		70/55	81	100	135	158	209	108	145	192	225	291
		55/45	53	66	88	104	139	71	95	126	148	193
600	550 50	90/70	148	182	246	287	377	197	263	352	411	526
		70/55	97	120	162	189	251	130	174	231	270	350
		55/45	64	79	106	125	167	86	114	151	178	232
700	650 50	90/70	172	213	287	335	440	230	307	410	479	614
		70/55	114	140	189	221	293	152	203	269	315	408
		55/45	75	92	124	145	195	100	133	177	207	271
800	750 50	90/70	197	243	328	383	503	263	351	469	548	702
		70/55	130	160	216	252	335	173	231	308	360	466
		55/45	86	106	141	166	222	114	152	202	237	309
900	850 50	90/70	221	274	369	431	566	296	395	527	616	789
		70/55	146	181	242	284	377	195	260	346	405	524
		55/45	96	119	159	187	250	128	171	227	266	348
1000	950 50	90/70	246	304	410	479	629	329	439	586	684	877
		70/55	162	201	269	315	418	217	289	385	450	583
		55/45	107	132	177	208	278	143	190	252	296	387
1100	1050 50	90/70	271	334	451	527	692	362	483	645	753	965
		70/55	179	221	296	347	460	238	318	423	495	641
		55/45	118	145	195	228	306	157	209	278	326	425
1200	1150 50	90/70	295	365	492	574	755	395	527	703	821	1052
		70/55	195	241	323	378	502	260	347	462	540	699
		55/45	128	159	212	249	334	171	228	303	355	464
1400	1350 50	90/70	344	426	574	670	880	461	615	820	958	1228
		70/55	227	281	377	442	586	304	405	539	631	816
		55/45	150	185	248	291	389	200	267	353	414	541
1600	1550 50	90/70	394	487	656	766	1006	526	702	938	1095	1403
		70/55	260	321	431	505	670	347	463	616	721	932
		55/45	171	211	283	332	445	228	305	404	474	618
1800	1750 50	90/70	443	547	738	862	1132	592	790	1055	1232	1578
		70/55	292	361	485	568	753	390	521	693	811	1049
		55/45	192	238	318	374	501	257	343	454	533	696
2000	1950 50	90/70	492	608	820	957	1258	658	878	1172	1369	1754
		70/55	325	401	539	631	837	434	579	770	901	1165
		55/45	214	264	354	415	556	285	381	505	592	773
2300	2250 50	90/70	566	699	943	1101	1446	757	1010	1348	1574	2017
		70/55	373	461	620	725	962	499	665	885	1036	1340
		55/45	246	304	407	477	640	328	438	581	681	889
2600	2550 50	90/70	640	791	1066	1245	1635	855	1142	1524	1780	2280
		70/55	422	522	700	820	1088	564	752	1001	1171	1515
		55/45	278	344	460	540	723	371	495	656	769	1005
3000	2950 50	90/70	738	912	1230	1436	1887	987	1317	1758	2053	2631
		70/55	487	602	808	946	1255	650	868	1155	1351	1748
		55/45	321	396	530	623	834	428	571	757	888	1160

Модели KORATHERM HORIZONTAL - M и KORATHERM HORIZONTAL VKM поставляются в плоть до длины L = 2000 мм.

## ОСНОВНЫЕ ТЕХНИЧЕСКИЕ ПАРАМЕТРЫ

Тип	K10H	K11H	K20H	K21H	K22H	K10H	K11H	K20H	K21H	K22H		
									K21HM	K22HM		
Высота H [мм]			144					218				
Количество профилей i [шт.]			2					3				
Номинальная тепловая мощность Q <sub>n</sub> [W/m]			199	246	331	387	511	266	355	473	553	712
Температурный экспонент n [-]			1,2021	1,2024	1,2130	1,2059	1,1771	1,2049	1,2052	1,2150	1,2096	1,1818

Вес и объем воды см. стр. 22 и 23.

Характеристическое уравнение:  $\Phi_L = K_T \cdot H^p \cdot \Delta T^{(c_0+c_1+H)}$





# KORATHERM® HORIZONTAL, HORIZONTAL - M, HORIZONTAL VKM

ТЕПЛОВАЯ МОЩНОСТЬ Q [Вт] СОГЛАСНО EN 442

20 °C			Тип									
			K10H	K11H	K20H	K21H	K22H	K10H	K11H	K20H	K21H	K22H
				K11HM	K20HM	K21HM	K22HM		K11HVKM	K20HVKM	K21HVKM	K22HVKM
Высота H [мм]			366					514				
Количество профилей i [шт.]			5					7				
Длина L [мм]	Шаг подключения h [мм]	t <sub>1</sub> /t <sub>2</sub> [°C]	Тепловая мощность Q [Вт]									
500	450 50	90/70	244	348	459	534	659	327	470	617	709	856
		70/55	161	229	301	350	437	214	308	404	465	566
		55/45	106	150	197	229	289	140	202	265	305	373
600	550 50	90/70	293	417	550	640	791	393	564	740	851	1027
		70/55	193	275	361	420	524	257	370	485	558	679
		55/45	127	180	236	275	346	168	242	318	366	448
700	650 50	90/70	342	487	642	747	923	458	658	864	993	1198
		70/55	225	320	421	490	611	300	431	566	651	792
		55/45	148	210	276	321	404	196	283	371	427	522
800	750 50	90/70	391	557	734	854	1055	523	752	987	1134	1370
		70/55	257	366	481	560	699	342	493	647	744	905
		55/45	169	240	315	367	462	224	323	424	488	597
900	850 50	90/70	440	626	826	960	1187	589	846	1110	1276	1541
		70/55	289	412	542	630	786	385	555	728	837	1018
		55/45	190	271	355	413	520	251	363	477	549	672
1000	950 50	90/70	489	696	917	1067	1319	654	940	1234	1418	1712
		70/55	322	458	602	700	873	428	616	809	930	1131
		55/45	211	301	394	459	577	279	404	530	610	746
1100	1050 50	90/70	538	765	1009	1174	1451	720	1034	1357	1560	1883
		70/55	354	503	662	770	961	471	678	890	1023	1244
		55/45	232	331	434	505	635	307	444	583	671	821
1200	1150 50	90/70	587	835	1101	1280	1583	785	1128	1481	1702	2054
		70/55	386	549	722	840	1048	513	740	971	1116	1357
		55/45	254	361	473	551	693	335	485	636	732	896
1400	1350 50	90/70	685	974	1284	1494	1846	916	1316	1727	1985	2397
		70/55	450	641	842	980	1223	599	863	1133	1303	1583
		55/45	296	421	552	643	808	391	565	741	853	1045
1600	1550 50	90/70	782	1113	1468	1707	2110	1047	1503	1974	2269	2739
		70/55	515	732	963	1121	1397	685	986	1294	1489	1810
		55/45	338	481	631	734	924	447	646	847	975	1194
1800	1750 50	90/70	880	1252	1651	1921	2374	1178	1691	2221	2552	3081
		70/55	579	824	1083	1261	1572	770	1110	1456	1675	2036
		55/45	380	541	709	826	1039	503	727	953	1097	1343
2000	1950 50	90/70	978	1391	1835	2134	2638	1309	1879	2468	2836	3424
		70/55	643	915	1203	1401	1747	856	1233	1618	1861	2262
		55/45	423	601	788	918	1155	559	808	1059	1219	1493
2300	2250 50	90/70	1125	1600	2110	2454	3033	1505	2161	2838	3261	3937
		70/55	740	1053	1384	1611	2009	984	1418	1861	2140	2601
		55/45	486	691	906	1056	1328	643	929	1218	1402	1716
2600	2550 50	90/70	1271	1809	2385	2774	3429	1701	2443	3208	3687	4451
		70/55	836	1190	1564	1821	2271	1113	1603	2103	2419	2941
		55/45	549	781	1025	1193	1501	726	1050	1377	1585	1940
3000	2950 50	90/70	1467	2087	2752	3201	3957	1963	2819	3701	4254	5141
		70/55	965	1373	1805	2101	2620	1284	1849	2427	2791	3391
		55/45	634	902	1182	1377	1732	838	1211	1589	1829	2241

Модели KORATHERM HORIZONTAL - M и KORATHERM HORIZONTAL VKM поставляются вплоть до длины L = 2000 мм.

## ОСНОВНЫЕ ТЕХНИЧЕСКИЕ ПАРАМЕТРЫ

Тип	K10H	K11H	K20H	K21H	K22H	K10H	K11H	K20H	K21H	K22H
		K11HM	K20HM	K21HM	K22HM		K11HVKM	K20HVKM	K21HVKM	K22HVKM
		K11HVKM	K20HVKM	K21HVKM	K22HVKM		K11HVKM	K20HVKM	K21HVKM	K22HVKM
Высота H [мм]	366					514				
Количество профилей i [шт.]	5					7				
Номинальная тепловая мощность Q <sub>n</sub> [W/m]	395	562	740	861	1069	527	758	995	1144	1386
Температурный экспонент n [-]	1,2105	1,2108	1,2190	1,2172	1,1914	1,2277	1,2185	1,2200	1,2179	1,1978

Вес и объем воды см. стр. 22 и 23.

Характеристическое уравнение:  $\Phi_L = K_T \cdot H^b \cdot \Delta T^{(c_0 + c_1 \cdot H)}$

Оставляем за собой право на технические изменения.



# KORATHERM<sup>®</sup> HORIZONTAL, HORIZONTAL - M, HORIZONTAL VKM

ТЕПЛОВАЯ МОЩНОСТЬ Q [Вт] СОГЛАСНО EN 442

20 °C			Тип									
			K10H	K11H	K20H	K21H	K22H	K10H	K11H	K20H	K21H	K22H
				K11HM	K20HM	K21HM	K22HM		K11HM	K20HM	K21HM	K22HM
			K11HVKM	K20HVKM	K21HVKM	K22HVKM	K11HVKM	K20HVKM	K21HVKM	K22HVKM		
Высота H [мм]			588					662				
Количество профилей i [шт.]			8					9				
Длина L [мм]	Шаг подключения h [мм]	t <sub>1</sub> /t <sub>2</sub> [°C]	Тепловая мощность Q [Вт]									
500	450 50	90/70	370	529	695	792	947	415	587	772	873	1034
		70/55	241	347	456	520	625	270	384	506	573	681
		55/45	157	227	298	340	412	175	251	331	375	449
600	550 50	90/70	444	635	834	951	1136	498	705	926	1048	1240
		70/55	289	416	547	624	750	323	461	607	687	818
		55/45	188	272	358	409	494	210	301	397	450	538
700	650 50	90/70	518	741	973	1109	1325	581	822	1081	1223	1447
		70/55	338	485	638	728	875	377	538	708	802	954
		55/45	220	317	418	477	576	245	351	464	525	628
800	750 50	90/70	592	846	1112	1267	1515	664	939	1235	1397	1654
		70/55	386	555	729	831	1000	431	615	810	917	1090
		55/45	251	363	477	545	659	280	402	530	600	718
900	850 50	90/70	666	952	1251	1426	1704	747	1057	1390	1572	1861
		70/55	434	624	820	935	1125	485	691	911	1031	1227
		55/45	283	408	537	613	741	315	452	596	675	808
1000	950 50	90/70	740	1058	1390	1584	1893	829	1174	1544	1747	2067
		70/55	482	693	911	1039	1250	539	768	1012	1146	1363
		55/45	314	454	597	681	824	350	502	662	751	897
1100	1050 50	90/70	814	1164	1529	1743	2083	912	1292	1698	1921	2274
		70/55	531	763	1002	1143	1374	593	845	1113	1260	1499
		55/45	345	499	656	749	906	385	552	729	826	987
1200	1150 50	90/70	888	1270	1668	1901	2272	995	1409	1853	2096	2481
		70/55	579	832	1094	1247	1499	647	922	1214	1375	1636
		55/45	377	544	716	817	988	420	602	795	901	1077
1400	1350 50	90/70	1036	1481	1946	2218	2651	1161	1644	2162	2445	2894
		70/55	675	971	1276	1455	1749	755	1076	1417	1604	1908
		55/45	440	635	835	953	1153	490	703	927	1051	1256
1600	1550 50	90/70	1184	1693	2224	2535	3029	1327	1879	2470	2795	3308
		70/55	772	1109	1458	1663	1999	863	1229	1619	1833	2181
		55/45	502	726	954	1089	1318	560	803	1060	1201	1436
1800	1750 50	90/70	1332	1905	2502	2852	3408	1493	2114	2779	3144	3721
		70/55	868	1248	1640	1871	2249	970	1383	1822	2062	2453
		55/45	565	816	1074	1226	1482	630	904	1192	1351	1615
2000	1950 50	90/70	1480	2116	2780	3168	3787	1659	2349	3088	3493	4135
		70/55	965	1386	1823	2079	2499	1078	1537	2024	2292	2726
		55/45	628	907	1193	1362	1647	700	1004	1325	1501	1795
2300	2250 50	90/70	1702	2434	3197	3644	4355	1908	2701	3551	4017	
		70/55	1110	1594	2096	2390	2874	1240	1767	2328	2635	
		55/45	722	1043	1372	1566	1894	805	1155	1523	1726	
2600	2550 50	90/70	1924	2751	3614	4119		2157	3053	4014		
		70/55	1254	1802	2369	2702		1402	1998	2631		
		55/45	817	1179	1551	1770		910	1305	1722		
3000	2950 50	90/70	2220	3174	4170			2488	3523			
		70/55	1447	2080	2734			1617	2305			
		55/45	942	1361	1790			1050	1506			

Модели KORATHERM HORIZONTAL - M и KORATHERM HORIZONTAL VKM поставляются в плоть до длины L = 2000 мм.

## ОСНОВНЫЕ ТЕХНИЧЕСКИЕ ПАРАМЕТРЫ

Тип	K10H	K11H	K20H	K21H	K22H	K10H	K11H	K20H	K21H	K22H
		K11HM	K20HM	K21HM	K22HM		K11HM	K20HM	K21HM	K22HM
		K11HVKM	K20HVKM	K21HVKM	K22HVKM		K11HVKM	K20HVKM	K21HVKM	K22HVKM
Высота H [мм]	588					662				
Количество профилей i [шт.]	8					9				
Номинальная тепловая мощность Q <sub>n</sub> [W/m]	595	853	1121	1278	1532	666	946	1245	1409	1672
Температурный экспонент n [-]	1,2363	1,2223	1,2205	1,2183	1,2010	1,2450	1,2261	1,2210	1,2187	1,2042

Вес и объем воды см. стр. 22 и 23.

Характеристическое уравнение:  $\Phi_L = K_f \cdot H^b \cdot \Delta T^{(c_0 + c_1 + H)}$



# KORATHERM® HORIZONTAL, HORIZONTAL - M, HORIZONTAL VKM

ТЕПЛОВАЯ МОЩНОСТЬ Q [Вт] СОГЛАСНО EN 442

20 °C			Тип									
			K10H	K11H	K20H	K21H	K22H	K10H	K11H	K20H	K21H	K22H
				K11HM	K20HM	K21HM	K22HM					
			K11HVKM	K20HVKM	K21HVKM	K22HVKM						
Высота H [мм]			884					958				
Количество профилей i [шт.]			12					13				
Длина L [мм]	Шаг подключения h [мм]	t <sub>1</sub> /t <sub>2</sub> [°C]	Тепловая мощность Q [Вт]									
500	450 50	90/70	560	754	1002	1101	1284	613	808	1078	1172	1363
		70/55	363	492	655	721	833	396	526	704	768	879
		55/45	234	320	428	472	540	256	343	459	503	566
600	550 50	90/70	673	905	1203	1321	1541	736	969	1294	1406	1635
		70/55	435	590	786	866	1000	476	632	845	922	1055
		55/45	281	384	513	567	647	307	411	551	603	680
700	650 50	90/70	785	1056	1403	1541	1798	859	1131	1510	1641	1908
		70/55	508	689	917	1010	1166	555	737	986	1075	1231
		55/45	328	449	599	661	755	358	480	643	704	793
800	750 50	90/70	897	1206	1603	1761	2055	981	1293	1725	1875	2180
		70/55	580	787	1048	1154	1333	634	842	1127	1229	1407
		55/45	375	513	684	756	863	409	548	735	804	906
900	850 50	90/70	1009	1357	1804	1981	2311	1104	1454	1941	2110	2453
		70/55	653	885	1179	1299	1499	713	948	1268	1383	1583
		55/45	422	577	770	850	971	460	617	827	905	1020
1000	950 50	90/70	1121	1508	2004	2201	2568	1227	1616	2157	2344	2725
		70/55	725	984	1310	1443	1666	793	1053	1409	1536	1758
		55/45	469	641	855	944	1079	511	685	919	1005	1133
1100	1050 50	90/70	1233	1659	2205	2421	2825	1349	1777	2372	2579	2998
		70/55	798	1082	1441	1587	1833	872	1158	1550	1690	1934
		55/45	516	705	941	1039	1187	563	754	1011	1106	1246
1200	1150 50	90/70	1345	1810	2405	2641	3082	1472	1939	2588	2813	3271
		70/55	870	1180	1572	1731	1999	951	1263	1690	1843	2110
		55/45	562	769	1026	1133	1295	614	822	1103	1206	1359
1400	1350 50	90/70	1569	2111	2806	3082	3596	1717	2262	3020	3282	3816
		70/55	1016	1377	1834	2020	2332	1110	1474	1972	2151	2462
		55/45	656	897	1198	1322	1511	716	959	1286	1407	1586
1600	1550 50	90/70	1794	2413	3207	3522		1963	2585	3451	3751	
		70/55	1161	1574	2096	2309		1268	1685	2254	2458	
		55/45	750	1025	1369	1511		818	1096	1470	1608	
1800	1750 50	90/70	2018	2714	3608	3962		2208	2908	3882		
		70/55	1306	1771	2359	2597		1427	1895	2536		
		55/45	844	1153	1540	1700		920	1233	1654		
2000	1950 50	90/70	2242	3016	4009			2454	3232			
		70/55	1451	1967	2621			1585	2106			
		55/45	937	1281	1711			1023	1370			
2300	2250 50	90/70	2578	3468				2822	3716			
		70/55	1668	2262				1823	2422			
		55/45	1078	1474				1176	1576			
2600	2550 50	90/70	2915	3921				3190	4201			
		70/55	1886	2558				2061	2737			
		55/45	1219	1666				1330	1781			
3000	2950 50	90/70	3363	4524				3680				
		70/55	2176	2951				2378				
		55/45	1406	1922				1534				

Модели KORATHERM HORIZONTAL - M и KORATHERM HORIZONTAL VKM поставляются вплоть до длины L = 2000 мм.

## ОСНОВНЫЕ ТЕХНИЧЕСКИЕ ПАРАМЕТРЫ

Тип	K10H	K11H	K20H	K21H	K22H	K10H	K11H	K20H	K21H	K22H
		K11HM	K20HM	K21HM	K22HM					
		K11HVKM	K20HVKM	K21HVKM	K22HVKM					
Высота H [мм]	884					958				
Количество профилей i [шт.]	12					13				
Номинальная тепловая мощность Q <sub>n</sub> [W/m]	898	1213	1614	1775	2060	982	1299	1736	1890	2180
Температурный экспонент n [-]	1,2580	1,2349	1,2285	1,2208	1,2510	1,2624	1,2379	1,2311	1,2215	1,2666

Вес и объем воды см. стр. 22 и 23.

Характеристическое уравнение:  $\Phi_L = K_f \cdot H^b \cdot \Delta T^{(c_0+c_1 \cdot H^b)}$



# KORATHERM® REFLEX

ТЕПЛОВАЯ МОЩНОСТЬ Q [Вт] СОГЛАСНО EN 442						ОСНОВНЫЕ ТЕХНИЧЕСКИЕ ПАРАМЕТРЫ								
Тип	H [мм]	L [мм]	h [мм]	i [проф]	t <sub>1</sub> /t <sub>2</sub> [°C]	Q [Вт] для t <sub>c</sub> [°C]					Номинальная тепловая мощность Q <sub>n</sub> [Вт]	Температурный экспонент n [-]	Вес радиатора M <sub>r</sub> [кг]	Объем воды V <sub>r</sub> [л]
						15	18	20	22	24				
K10R	1800	514	1750	4	90/70	1098	1033	990	947	905	791	1,2724	23,00	5,1
					75/65	894	832	791	751	711				
					70/55	736	677	637	599	560				
					55/45	500	446	410	375	340				
		662	6	90/70	1510	1420	1361	1302	1244					
				75/65	1228	1142	1086	1030	975					
				70/55	1010	928	874	821	768					
				55/45	685	610	561	512	465					
810	8	90/70	1924	1808	1732	1657	1582							
		75/65	1562	1453	1381	1310	1240							
		70/55	1284	1179	1110	1042	975							
		55/45	869	773	710	649	589							
958	10	90/70	2339	2198	2105	2013	1922							
		75/65	1897	1764	1676	1589	1504							
		70/55	1558	1430	1346	1263	1181							
		55/45	1052	935	859	785	711							
K20R	1800	514	1750	4	90/70	1981	1861	1781	1703	1625	1415	1,3063	46,50	12,0
					75/65	1604	1490	1415	1341	1268				
					70/55	1315	1205	1134	1063	993				
					55/45	884	785	720	657	595				
		662	6	90/70	2630	2470	2364	2259	2156					
				75/65	2128	1976	1877	1779	1682					
				70/55	1744	1598	1503	1409	1317					
				55/45	1172	1040	954	871	788					
810	8	90/70	3279	3079	2947	2816	2687							
		75/65	2652	2463	2339	2216	2095							
		70/55	2173	1991	1873	1756	1640							
		55/45	1459	1295	1188	1083	981							
958	10	90/70	3929	3688	3530	3374	3219							
		75/65	3177	2950	2801	2654	2509							
		70/55	2601	2384	2242	2101	1963							
		55/45	1746	1549	1421	1296	1173							

### ПРИМЕЧАНИЕ:

Зеркало, наклеенное на оцинкованный металлический лист, можно заказать как запасную часть – код для заказа Z-ND-014. Отопительные приборы KORATHERM REFLEX длиной 662 мм или более длинные возможно установить с зеркалом налево или направо.

$$\Phi_L = K_f \cdot H^b \cdot \Delta T^{(c_0 + c_1 + H)}$$

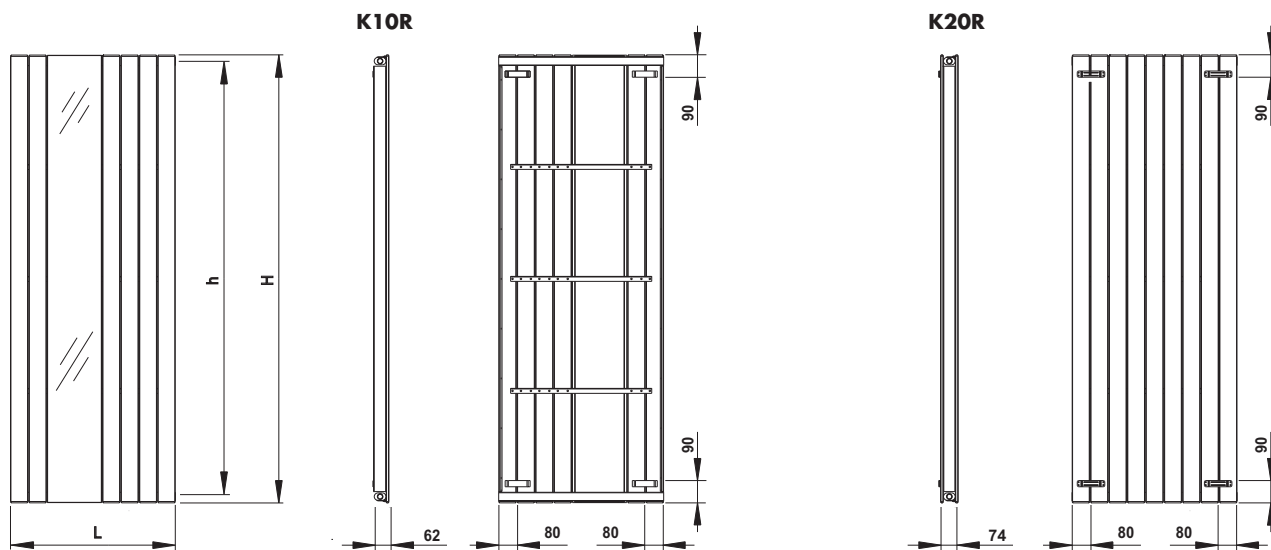



# KORATHERM® VERTIKAL, VERTIKAL - M

## ВЕС РАДИАТОРА $M_T$ [кг]

Тип	K10V, K10VM											
Высота Н [мм]	500	600	700	800	900	1000	1100	1200	1400	1600	1800	2000
Длина L [мм]	Вес радиатора $M_T$ [кг]											
144	3,0	3,4	3,9	4,4	4,9	5,4	5,8	6,3	7,2	8,2	9,2	10,1
218	4,1	4,7	5,4	6,0	6,7	7,4	8,1	8,7	10,0	11,4	12,7	14,0
366	6,3	7,3	8,3	9,4	10,4	11,5	12,5	13,5	15,6	17,7	19,8	21,8
514	8,5	9,9	11,3	12,7	14,1	15,6	17,0	18,4	21,2	24,1	26,8	29,6
588	9,6	11,2	12,8	14,4	15,9	17,7	19,2	20,8	23,9	27,3	30,4	33,5
662	10,8	12,5	14,3	16,0	17,8	19,7	21,5	23,2	26,7	30,4	33,9	37,4
884	14,1	16,4	18,7	21,0	23,3	25,9	28,2	30,5	35,1	40,0	44,6	49,2
958	15,2	17,7	20,2	22,7	25,1	27,9	30,4	32,9	37,9	43,1	48,1	53,1

Тип	K11V, K11VM											
Высота Н [мм]	500	600	700	800	900	1000	1100	1200	1400	1600	1800	2000
Длина L [мм]	Вес радиатора $M_T$ [кг]											
144	3,3	3,7	4,3	4,8	5,5	6,0	6,5	7,0	8,1	9,1	10,3	11,4
218	4,6	5,3	6,1	6,8	7,9	8,5	9,2	9,8	11,5	12,8	14,6	16,2
366	7,4	8,4	9,8	10,8	12,6	13,6	14,6	15,7	18,4	20,4	23,2	25,9
514	10,1	11,5	13,4	14,8	17,3	18,7	20,1	21,5	25,2	28,0	31,9	35,6
588	11,5	13,0	15,2	16,8	19,7	21,2	22,8	24,4	28,6	31,7	36,2	40,4
662	12,8	14,6	17,1	18,8	22,0	23,8	25,5	27,3	32,0	35,5	40,5	45,2
884	16,9	19,2	22,5	24,8	29,1	31,4	33,7	36,0	42,3	46,9	53,5	59,7
958	18,3	20,8	24,3	26,8	31,5							

Тип	K20V, K20VM											
Высота Н [мм]	500	600	700	800	900	1000	1100	1200	1400	1600	1800	2000
Длина L [мм]	Вес радиатора $M_T$ [кг]											
144	4,9	5,8	6,6	7,5	8,3	9,2	10,0	10,9	12,6	14,3	16,0	17,6
218	6,9	8,2	9,4	10,6	11,8	13,1	14,3	15,5	17,9	20,4	22,8	25,2
366	11,1	13,2	15,2	17,1	19,1	21,1	23,0	24,9	28,8	32,7	36,6	40,5
514	15,3	18,3	21,0	23,6	26,3	29,0	31,7	34,4	39,7	45,1	50,4	55,8
588	17,4	20,8	23,9	26,9	29,9	33,0	36,1	39,1	45,2	51,3	57,4	63,4
662	19,5	23,3	26,7	30,2	33,6	37,0	40,4	43,8	50,6	57,5	64,3	71,1
884	25,9	30,9	35,4	39,9	44,4	49,0	53,5	58,0	67,0	76,0	85,0	94,0
958	28,0	33,4	38,3	43,2	48,0	53,0	57,8	62,7	72,4	82,2	91,9	

## ОБЪЕМ ВОДЫ $V_T$ [л]

Тип	K10V, K10VM, K11V, K11VM											
Высота Н [мм]	500	600	700	800	900	1000	1100	1200	1400	1600	1800	2000
Длина L [мм]	Объем воды $V_T$ [л]											
144	0,8	0,9	1,1	1,2	1,3	1,4	1,5	1,6	1,8	2,0	2,2	2,4
218	1,3	1,4	1,6	1,7	1,9	2,1	2,2	2,4	2,7	3,0	3,3	3,6
366	2,1	2,4	2,6	2,9	3,2	3,4	3,7	4,0	4,5	5,0	5,6	6,1
514	3,0	3,3	3,7	4,1	4,4	4,8	5,2	5,6	6,3	7,0	7,8	8,5
588	3,4	3,8	4,2	4,7	5,1	5,5	5,9	6,3	7,2	8,0	8,9	9,7
662	3,8	4,3	4,8	5,2	5,7	6,2	6,7	7,1	8,1	9,1	10,0	11,0
884	5,1	5,7	6,3	7,0	7,6	8,3	8,9	9,5	10,8	12,1	13,3	14,6
958	5,5	6,2	6,9	7,6	8,3	8,9	9,6	10,3	11,7	13,1	14,5	15,8

Тип	K20V, K20VM											
Высота Н [мм]	500	600	700	800	900	1000	1100	1200	1400	1600	1800	2000
Длина L [мм]	Объем воды $V_T$ [л]											
144	1,4	1,6	1,8	2,0	2,2	2,4	2,6	2,8	3,3	3,7	4,1	4,5
218	2,0	2,4	2,7	3,0	3,3	3,6	3,9	4,3	4,9	5,5	6,2	6,8
366	3,4	3,9	4,5	5,0	5,5	6,1	6,6	7,1	8,2	9,2	10,3	11,4
514	4,8	5,5	6,3	7,0	7,7	8,5	9,2	10,0	11,4	12,9	14,4	15,9
588	5,5	6,3	7,2	8,0	8,8	9,7	10,5	11,4	13,1	14,8	16,5	18,2
662	6,1	7,1	8,0	9,0	10,0	10,9	11,9	12,8	14,7	16,6	18,5	20,4
884	8,2	9,5	10,7	12,0	13,3	14,5	15,8	17,1	19,6	22,2	24,7	27,3
958	8,9	10,2	11,6	13,0	14,4	15,8	17,1	18,5	21,3	24,0	26,8	



# KORATHERM<sup>®</sup> HORIZONTAL, HORIZONTAL - M, HORIZONTAL VKM

## ВЕС РАДИАТОРА M<sub>r</sub> [кг]

Тип	K10H								K11H, K11HM, K11HVKM							
	144	218	366	514	588	662	884	958	144	218	366	514	588	662	884	958
Высота Н [мм]	Вес радиатора M <sub>r</sub> [кг]															
Длина L [мм]	Вес радиатора M <sub>r</sub> [кг]															
500	2,7	3,8	6,1	8,3	9,4	10,5	13,9	15,0	2,9	4,3	7,0	9,8	11,0	12,4	16,6	17,8
600	3,1	4,4	7,0	9,6	10,9	12,2	16,1	17,4	3,4	5,1	8,3	11,6	13,0	14,7	19,7	21,1
700	3,6	5,0	8,0	11,0	12,4	13,9	18,3	19,8	3,9	5,9	9,5	13,4	15,0	17,1	22,8	24,3
800	4,0	5,6	9,0	12,3	14,0	15,6	20,6	22,3	4,4	6,7	10,8	15,2	17,0	19,4	25,8	27,6
900	4,4	6,2	9,9	13,6	15,5	17,3	22,8	24,7	5,0	7,4	12,1	17,0	19,0	21,7	28,9	30,9
1000	4,9	6,9	11,0	15,1	17,2	19,2	25,4	27,4	5,5	8,2	13,3	18,8	21,0	24,0	32,0	34,2
1100	5,3	7,5	12,0	16,4	18,7	20,9	27,6	29,9	6,0	9,0	14,6	20,6	23,1	26,3	35,1	37,5
1200	5,7	8,1	12,9	17,8	20,2	22,6	29,9	32,3	6,5	9,8	15,9	22,4	25,1	28,6	38,2	40,8
1400	6,5	9,3	14,9	20,4	23,2	26,0	34,4	37,2	7,5	11,3	18,4	26,1	29,1	33,2	44,4	47,4
1600	7,4	10,5	16,9	23,3	26,4	29,6	39,1	42,3	8,5	12,9	21,0	29,7	33,1	37,8	50,6	54,0
1800	8,4	11,9	19,0	26,1	29,6	33,1	43,8	47,3	9,6	14,5	23,6	33,4	37,2	42,5	56,8	60,7
2000	9,2	13,1	20,9	28,7	32,6	36,5	48,3	52,2	10,6	16,0	26,1	37,0	41,3	47,1	63,0	67,3
2300	10,5	14,9	23,9	32,9	37,3	41,8	55,3	59,8	12,1	18,4	29,9	42,4	47,3	54,0	72,3	77,2
2600	11,8	16,7	26,8	36,9	41,9	46,9	62,0	67,1	13,6	20,7	33,7	47,9	53,3	60,9	81,6	87,0
3000	13,4	19,1	30,7	42,2	48,0	53,7	71,0	76,8	15,7	23,8	38,8	55,1	61,4	70,1	93,9	

Модели KORATHERM HORIZONTAL – M и KORATHERM HORIZONTAL VKM поставляются вплоть до длины L = 2000 мм.

Тип	K20H, K20HM, K20HVKM								K21H, K21HM, K21HVKM							
	144	218	366	514	588	662	884	958	144	218	366	514	588	662	884	958
Высота Н [мм]	Вес радиатора M <sub>r</sub> [кг]															
Длина L [мм]	Вес радиатора M <sub>r</sub> [кг]															
500	4,6	6,6	10,8	15,1	17,2	19,3	25,6	27,7	4,7	7,0	11,5	16,1	18,1	20,5	27,3	29,4
600	5,4	7,8	12,7	17,7	20,1	22,6	30,0	32,5	5,6	8,4	13,7	19,1	21,6	24,4	32,6	35,0
700	6,1	8,9	14,6	20,3	23,1	25,9	34,5	37,3	6,5	9,7	15,8	22,2	25,1	28,4	37,9	40,7
800	6,9	10,1	16,5	22,9	26,1	29,3	38,9	42,1	7,4	11,0	18,0	25,3	28,6	32,3	43,2	46,4
900	7,7	11,2	18,4	25,5	29,1	32,6	43,4	46,9	8,2	12,3	20,2	28,4	32,0	36,3	48,4	52,1
1000	8,6	12,5	20,5	28,4	32,4	36,4	48,4	52,3	9,1	13,7	22,5	31,6	35,6	40,4	53,9	57,9
1100	9,4	13,6	22,3	31,0	35,4	39,7	52,8	57,2	10,0	15,0	24,6	34,7	39,1	44,3	59,2	63,6
1200	10,1	14,8	24,2	33,6	38,4	43,1	57,2	62,0	10,9	16,3	26,8	37,8	42,6	48,3	64,4	69,2
1400	11,7	17,1	28,0	38,9	44,3	49,8	66,1	71,6	12,6	19,0	31,2	43,9	49,5	56,2	75,0	80,6
1600	13,4	19,5	31,9	44,4	50,6	56,9	75,6	81,8	14,4	21,6	35,6	50,2	56,6	64,2	85,8	92,1
1800	15,0	21,9	35,8	49,7	56,7	63,7	84,6	91,5	16,2	24,4	40,1	56,5	63,6	72,2	96,4	
2000	16,6	24,2	39,6	55,0	62,7	70,4	93,5		18,0	27,0	44,5	62,7	70,6	80,1		
2300	19,0	27,7	45,4	63,1	71,9	80,8			20,6	31,0	51,0	72,0	81,1	92,0		
2600	21,3	31,1	51,0	70,9	80,9	90,8			23,2	35,0	57,6	81,3	91,5			
3000	24,5	35,7	58,6	81,4	92,8				26,7	40,3	66,3	93,6				

Модели KORATHERM HORIZONTAL – M и KORATHERM HORIZONTAL VKM поставляются вплоть до длины L = 2000 мм.

Тип	K22H, K22HM, K22HVKM							
	144	218	366	514	588	662	884	958
Высота Н [мм]	Вес радиатора M <sub>r</sub> [кг]							
Длина L [мм]	Вес радиатора M <sub>r</sub> [кг]							
500	5,8	8,6	13,9	19,4	21,8	24,7	32,9	35,2
600	6,8	10,1	16,4	23,0	25,8	29,3	39,1	41,8
700	7,8	11,7	18,9	26,6	29,8	33,9	45,2	48,4
800	8,8	13,2	21,5	30,3	33,8	38,5	51,4	55,0
900	9,8	14,8	24,0	33,9	37,9	43,1	57,6	61,6
1000	10,9	16,3	26,6	37,5	41,9	47,7	63,8	68,2
1100	11,9	17,9	29,1	41,1	45,9	52,3	70,0	74,8
1200	12,9	19,4	31,6	44,7	49,9	56,9	76,1	81,3
1400	14,9	22,5	36,7	52,0	58,0	66,1	88,5	94,5
1600	16,9	25,6	41,8	59,2	66,0	75,4		
1800	19,0	28,8	47,0	66,5	74,2	84,7		
2000	21,1	31,9	52,1	73,8	82,3	93,9		
2300	24,1	36,5	59,6	84,6	94,3			
2600	27,1	41,2	67,2	95,4				
3000	31,1	47,3	77,4					

Модели KORATHERM HORIZONTAL – M и KORATHERM HORIZONTAL VKM поставляются вплоть до длины L = 2000 мм.



# KORATHERM<sup>®</sup> HORIZONTAL, HORIZONTAL - M, HORIZONTAL VKM

ОБЪЕМ ВОДЫ  $V_T$  [l]

Тип	K10H								K11H, K11HM, K11HVKM							
	144	218	366	514	588	662	884	958	144	218	366	514	588	662	884	958
Высота Н [мм]	Объем воды $V_T$ [l]															
Длина L [мм]	Объем воды $V_T$ [l]															
500	0,8	1,3	2,1	3,0	3,4	3,8	5,1	5,5	0,8	1,3	2,1	3,0	3,4	3,8	5,1	5,5
600	0,9	1,4	2,4	3,3	3,8	4,3	5,7	6,2	0,9	1,4	2,4	3,3	3,8	4,3	5,7	6,2
700	1,1	1,6	2,6	3,7	4,2	4,8	6,3	6,9	1,1	1,6	2,6	3,7	4,2	4,8	6,3	6,9
800	1,2	1,7	2,9	4,1	4,7	5,2	7,0	7,6	1,2	1,7	2,9	4,1	4,7	5,2	7,0	7,6
900	1,3	1,9	3,2	4,4	5,1	5,7	7,6	8,3	1,3	1,9	3,2	4,4	5,1	5,7	7,6	8,3
1000	1,4	2,1	3,4	4,8	5,5	6,2	8,3	8,9	1,4	2,1	3,4	4,8	5,5	6,2	8,3	8,9
1100	1,5	2,2	3,7	5,2	5,9	6,7	8,9	9,6	1,5	2,2	3,7	5,2	5,9	6,7	8,9	9,6
1200	1,6	2,4	4,0	5,6	6,3	7,1	9,5	10,3	1,6	2,4	4,0	5,6	6,3	7,1	9,5	10,3
1400	1,8	2,7	4,5	6,3	7,2	8,1	10,8	11,7	1,8	2,7	4,5	6,3	7,2	8,1	10,8	11,7
1600	2,0	3,0	5,0	7,0	8,0	9,1	12,1	13,1	2,0	3,0	5,0	7,0	8,0	9,1	12,1	13,1
1800	2,2	3,3	5,6	7,8	8,9	10,0	13,3	14,5	2,2	3,3	5,6	7,8	8,9	10,0	13,3	14,5
2000	2,4	3,6	6,1	8,5	9,7	11,0	14,6	15,8	2,4	3,6	6,1	8,5	9,7	11,0	14,6	15,8
2300	2,7	4,1	6,9	9,6	11,0	12,4	16,5	17,9	2,7	4,1	6,9	9,6	11,0	12,4	16,5	17,9
2600	3,1	4,6	7,7	10,7	12,3	13,8	18,4	20,0	3,1	4,6	7,7	10,7	12,3	13,8	18,4	20,0
3000	3,5	5,2	8,7	12,2	14,0	15,7	21,0	22,7	3,5	5,2	8,7	12,2	14,0	15,7	21,0	22,7

Модели KORATHERM HORIZONTAL - M и KORATHERM HORIZONTAL VKM поставляются вплоть до длины L = 2000 мм.

Тип	K20H, K20HM, K20HVKM								K21H, K21HM, K21HVKM							
	144	218	366	514	588	662	884	958	144	218	366	514	588	662	884	958
Высота Н [мм]	Объем воды $V_T$ [l]															
Длина L [мм]	Объем воды $V_T$ [l]															
500	1,4	2,0	3,4	4,8	5,5	6,1	8,2	8,9	1,4	2,0	3,4	4,8	5,5	6,1	8,2	8,9
600	1,6	2,4	3,9	5,5	6,3	7,1	9,5	10,2	1,6	2,4	3,9	5,5	6,3	7,1	9,5	10,2
700	1,8	2,7	4,5	6,3	7,2	8,0	10,7	11,6	1,8	2,7	4,5	6,3	7,2	8,0	10,7	11,6
800	2,0	3,0	5,0	7,0	8,0	9,0	12,0	13,0	2,0	3,0	5,0	7,0	8,0	9,0	12,0	13,0
900	2,2	3,3	5,5	7,7	8,8	10,0	13,3	14,4	2,2	3,3	5,5	7,7	8,8	10,0	13,3	14,4
1000	2,4	3,6	6,1	8,5	9,7	10,9	14,5	15,8	2,4	3,6	6,1	8,5	9,7	10,9	14,5	15,8
1100	2,6	3,9	6,6	9,2	10,5	11,9	15,8	17,1	2,6	3,9	6,6	9,2	10,5	11,9	15,8	17,1
1200	2,8	4,3	7,1	10,0	11,4	12,8	17,1	18,5	2,8	4,3	7,1	10,0	11,4	12,8	17,1	18,5
1400	3,3	4,9	8,2	11,4	13,1	14,7	19,6	21,3	3,3	4,9	8,2	11,4	13,1	14,7	19,6	21,3
1600	3,7	5,5	9,2	12,9	14,8	16,6	22,2	24,0	3,7	5,5	9,2	12,9	14,8	16,6	22,2	24,0
1800	4,1	6,2	10,3	14,4	16,5	18,5	24,7	26,8	4,1	6,2	10,3	14,4	16,5	18,5	24,7	
2000	4,5	6,8	11,4	15,9	18,2	20,4	27,3		4,5	6,8	11,4	15,9	18,2	20,4		
2300	5,2	7,8	12,9	18,1	20,7	23,3			5,2	7,8	12,9	18,1	20,7	23,3		
2600	5,8	8,7	14,5	20,4	23,3	26,2			5,8	8,7	14,5	20,4	23,3			
3000	6,7	10,0	16,7	23,3	26,7				6,7	10,0	16,7	23,3				

Модели KORATHERM HORIZONTAL - M и KORATHERM HORIZONTAL VKM поставляются вплоть до длины L = 2000 мм.

Тип	K22H, K22HM, K22HVKM							
	144	218	366	514	588	662	884	958
Высота Н [мм]	Объем воды $V_T$ [l]							
Длина L [мм]	Объем воды $V_T$ [l]							
500	1,6	2,4	3,9	5,5	6,3	7,1	9,5	10,3
600	1,8	2,7	4,5	6,3	7,2	8,1	10,7	11,6
700	2,0	3,0	5,0	7,0	8,0	9,0	12,0	13,0
800	2,2	3,3	5,5	7,7	8,9	10,0	13,3	14,4
900	2,4	3,6	6,1	8,5	9,7	10,9	14,6	15,8
1000	2,6	3,9	6,6	9,2	10,6	11,9	15,8	17,2
1100	2,8	4,3	7,1	10,0	11,4	12,8	17,1	18,5
1200	3,1	4,6	7,7	10,7	12,2	13,8	18,4	19,9
1400	3,5	5,2	8,7	12,2	13,9	15,7	20,9	22,7
1600	3,9	5,9	9,8	13,7	15,6	17,6		
1800	4,3	6,5	10,8	15,2	17,3	19,5		
2000	4,7	7,1	11,9	16,7	19,0	21,4		
2300	5,4	8,1	13,5	18,9	21,6			
2600	6,0	9,0	15,1	21,1				
3000	6,9	10,3	17,2					

Модели KORATHERM HORIZONTAL - M и KORATHERM HORIZONTAL VKM поставляются вплоть до длины L = 2000 мм.



# KORATHERM® ДАННЫЕ ПО КРЕПЛЕНИЮ К СТЕНЕ

## Крепление к стене

У дизайн-радиаторов KORATHERM с задней стороны приварены две верхние и две нижние крепёжные скобы, кроме приборов длиной  $L = 144$  мм у типов 10, 11, 20, где приварены одна верхняя и одна нижняя скобы. У исполнения HORIZONTAL длиной  $L = 1800$  мм и более приварено шесть скоб. Минимальное количество кронштейнов, указанное в данном каталоге для отдельных типов кронштейнов, было определено на основании расчета, исходя из веса отопительного прибора, теплоносителя и включая «случайную нагрузку» до 80 кг. При выборе другого типа кронштейна, отличающегося от указанных в данном каталоге, необходимо проверить значение максимальной вертикальной нагрузки на кронштейн. Необходимые данные о максимальной вертикальной нагрузке на отдельные кронштейны указаны в каталоге KORAMONT.

## Кронштейн-шуруп 18/120

Для крепления KORATHERM HORIZONTAL к стене рекомендуем использовать кронштейн-шуруп 18/120 (код для заказа Z-U144)



- Комплект содержит два кронштейна и две опоры
- Металлические детали оцинкованы
- Рекомендуем использовать для стен из пустотелых и полнотелых кирпичей или поробетона
- Для сверления отверстия в стене необходимо использовать сверло  $\varnothing 18$  мм
- Максимальная вертикальная нагрузка на кронштейн равна 1000 Н при  $D = 50$  мм

## Количество кронштейнов

Для крепления отопительного прибора всегда необходимо использовать как минимум два кронштейна-шурупа 18/120, у приборов длиной 1800 мм и более необходимо использовать минимально три кронштейна.

## Заказ крепежного материала

Тип	Код для заказа
Кронштейн-шуруп 18/120	Z - U144

## Размещение

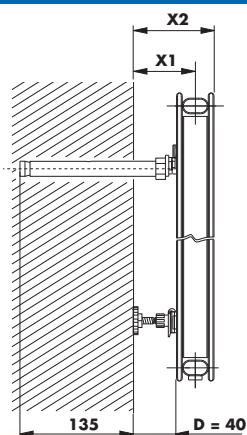

Тип	K10V K10VM K10H K10R	K11V K11VM K11H K11HM K11HVКМ	K20V K20VM K20H K20HM K20R K20HVКМ	K21H K21HM K21HVКМ	K22H K22HM K22HVКМ
X1 [мм]	63	63	77	77	77
X2 [мм]	99	99	114	114	158

Значения X1 и X2 зависят от типа действительно использованного крепежного кронштейна.

## Раздельный кронштейн VERTIKAL

Для укрепления отопительных приборов KORATHERM VERTIKAL и REFLEX высотой  $H=500$  и выше мы рекомендуем приоритетно использовать составной кронштейн VERTIKAL (номер заказа Z-U558).



- в комплект входит: 2 шт. кронштейн, шурупы  $7 \times 60$  мм, дюбели  $\varnothing 10$  мм, 4 шт. стопор против сдвига
- кронштейн определенный для всех моделей и типов отопительного прибора с приваренными скобами высотой  $H = 500$  и выше.
- металлические части оцинкованы
- оснащён стопором против поднятия и сдвига отопительного прибора
- позволяет крепление к стене на расстоянии  $D = 40$  мм от стены
- применяется для бетонных конструкций и стену из поробетона и полнотелого кирпича
- максимальная вертикальная нагрузка на кронштейн **1500 N**
- максимальная вертикальная нагрузка в продольном и поперечном направлении **250 N**

## Количество кронштейнов

Для укрепления приборов KORATHERM необходимо всегда использовать такое количество кронштейнов, которое отвечает количеству верхних приваренных скоб (см. Укрепление на стену). Для исполнения HORIZONTAL Тип 10 и 11 длиной  $L = 2300$  мм и более длинных необходимо использовать три кронштейна.

## Заказ крепежного материала

Тип	Код для заказа
Раздельный кронштейн VERTIKAL	Z - U558

## Размещение

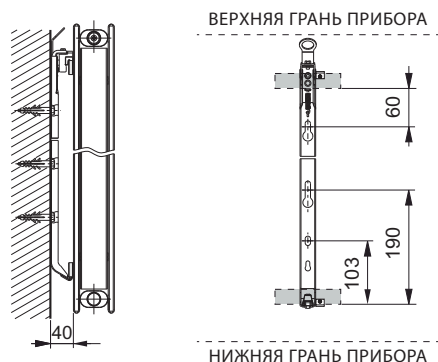

ВЕРХНЯЯ ГРАНЬ ПРИБОРА

НИЖНЯЯ ГРАНЬ ПРИБОРА





# KORATHERM® ДАННЫЕ ПО КРЕПЛЕНИЮ К СТЕНЕ

## Положение крепёжных скоб VERTIKAL и REFLEX

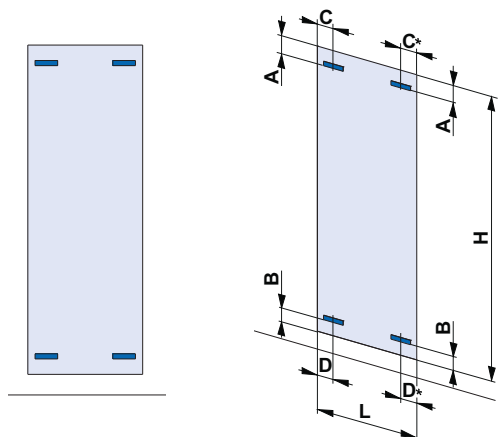

KORATHERM VERTIKAL, KORATHERM VERTIKAL - M, KORATHERM REFLEX

	L [мм]	144	218	366 + 958
K10V	A	90	90	90
K10VM	A	90	90	90
K10R	B	65	65	65
K11V	C	72	60	80
K11VM	C	72	60	80
K20V	C*	-	60	80
K20VM	D	72	60	80
K20R	D*	-	60	80

## Положение крепёжных скоб HORIZONTAL

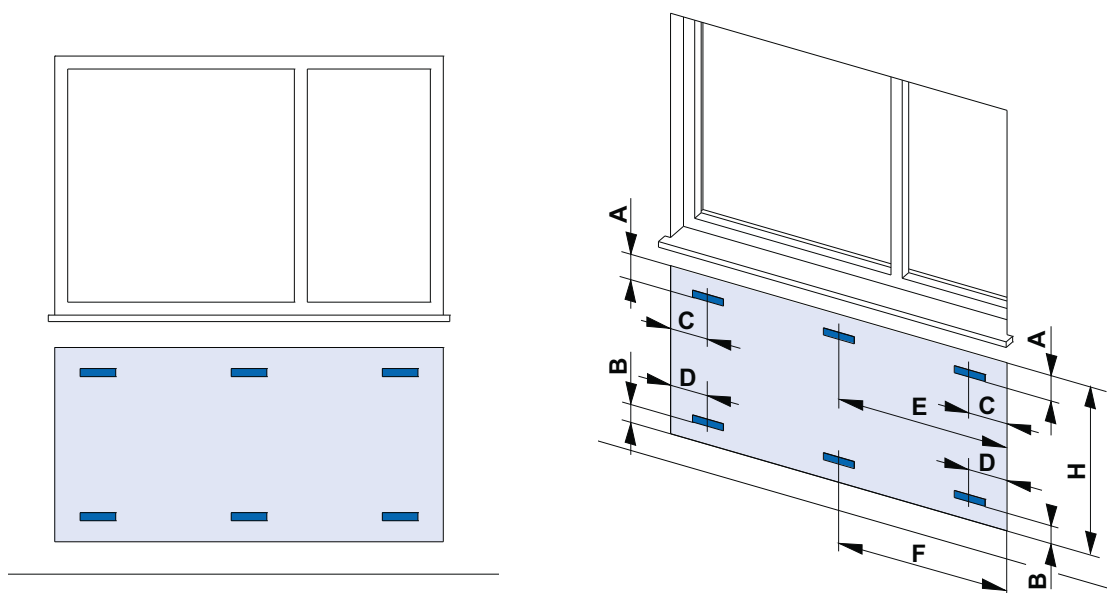

KORATHERM HORIZONTAL, KORATHERM HORIZONTAL - M, KORATHERM HORIZONTAL VKM

H [мм]	L [мм]	500 ÷ 1600	1800	2000	2300	2600	3000
144	A	50	50	50	50	50	50
	B	5	5	5	5	5	5
	C	160	160	160	160	160	160
	D	160	160	160	160	160	160
	E	-	900	1000	1150	1300	1500
	F	-	-	-	-	-	-
218	A	50	50	50	50	50	50
	B	25	25	25	25	25	25
	C	160	160	160	160	160	160
	D	160	160	160	160	160	160
	E	-	900	1000	1150	1300	1500
	F	-	-	-	-	-	-
366 ÷ 958	A	125	125	125	125	125	125
	B	25	25	25	25	25	25
	C	160	160	160	160	160	160
	D	160	160	160	160	160	160
	E	-	900	1000	1150	1300	1500
	F	-	900*	1000*	1150	1300	1500

\* Действует для типов 20, 21 и 22.



# KORATHERM® ДАННЫЕ ПО КРЕПЛЕНИЮ К СТЕНЕ

## Кронштейн настенный, одинарный - простой

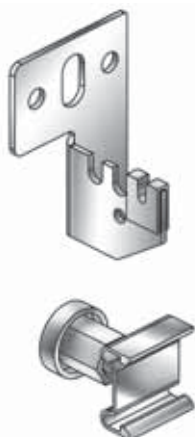

- Комплект содержит два кронштейна, две опоры, шурупы 8 x 60 мм, дюбели  $\varnothing$  10 мм
- Металлические детали оцинкованы
- Используется для бетонных конструкций и стен из поробетона и полнотелых кирпичей
- Позволяет крепление к стене на расстоянии **D = 40 мм** от стены
- Максимальная вертикальная нагрузка на кронштейн равна **500 Н**

### Заказ крепежного материала

Тип	Код для заказа
КРОНШТЕЙН НАСТЕННЫЙ, ОДИНАРНЫЙ - ПРОСТОЙ	Z-U320

K11NM = K11NVKM  
 K20NM = K20NVKM  
 K21NM = K21NVKM  
 K22NM = K22NVKM

## Количество кронштейнов для KORATHERM HORIZONTAL, HORIZONTAL - M, HORIZONTAL VKM

		KORATHERM HORIZONTAL, HORIZONTAL - M, HORIZONTAL VKM														
Тип	L [мм]	500	600	700	800	900	1000	1100	1200	1400	1600	1800	2000	2300	2600	3000
	H [мм]															
K10H	144	2	2	2	2	2	2	2	2	2	2	3	3	3	3	3
	218	2	2	2	2	2	2	2	2	2	2	3	3	3	3	3
	366	2	2	2	2	2	2	2	2	2	4	3	3	3	3	3
	514	2	2	2	2	2	2	4	4	4	4	3	3	3	3	3
	588	2	2	2	2	4	4	4	4	4	4	3	3	3	3	3
	662	2	2	2	4	4	4	4	4	4	4	3	3	3	3	3
	884	2	4	4	4	4	4	4	4	4	4	3	3	6	6	6
958	4	4	4	4	4	4	4	4	4	4	3	3	6	6	6	
K11H K11NM	144	2	2	2	2	2	2	2	2	2	2	3	3	3	3	3
	218	2	2	2	2	2	2	2	2	2	2	3	3	3	3	3
	366	2	2	2	2	2	2	2	2	4	4	3	3	3	3	3
	514	2	2	2	2	4	4	4	4	4	4	3	3	3	3	3
	588	2	2	2	4	4	4	4	4	4	4	3	3	3	3	6
	662	2	2	4	4	4	4	4	4	4	4	3	3	3	6	6
	884	4	4	4	4	4	4	4	4	4	4	5	5	6	6	6
958	4	4	4	4	4	4	4	4	4	4	5	5	6	6		
K20H K20NM	144	2	2	2	2	2	2	2	2	2	2	3	3	3	3	3
	218	2	2	2	2	2	2	2	2	4	4	3	3	3	3	3
	366	2	2	2	4	4	4	4	4	4	4	3	3	3	3	6
	514	2	4	4	4	4	4	4	4	4	4	3	6	6	6	6
	588	4	4	4	4	4	4	4	4	4	4	6	6	6	6	6
	662	4	4	4	4	4	4	4	4	4	4	6	6	6	6	
	884	4	4	4	4	4	4	4	4	4	4	6	6			
958	4	4	4	4	4	4	4	4	4	4	6					
K21H K21NM	144	2	2	2	2	2	2	2	2	2	2	3	3	3	3	3
	218	2	2	2	2	2	2	2	4	4	4	3	3	3	3	3
	366	2	2	4	4	4	4	4	4	4	4	3	3	3	6	6
	514	4	4	4	4	4	4	4	4	4	4	6	6	6	6	6
	588	4	4	4	4	4	4	4	4	4	4	6	6	6	6	
	662	4	4	4	4	4	4	4	4	4	4	6	6	6		
	884	4	4	4	4	4	4	4	4	4	4	6				
958	4	4	4	4	4	4	4	4	4	4						
K22H K22NM	144	2	2	2	2	2	2	2	2	2	4	3	3	3	3	3
	218	2	2	2	2	2	2	4	4	4	4	3	3	3	3	3
	366	2	4	4	4	4	4	4	4	4	4	3	3	6	6	6
	514	4	4	4	4	4	4	4	4	4	4	6	6	6	6	
	588	4	4	4	4	4	4	4	4	4	4	6	6	6		
	662	4	4	4	4	4	4	4	4	4	4	6	6			
	884	4	4	4	4	4	4	4	4	4						
958	4	4	4	4	4	4	4	4	4							



# KORATHERM® ДАННЫЕ ПО КРЕПЛЕНИЮ К СТЕНЕ

## Кронштейн настенный, одинарный - угловой



- Комплект содержит два кронштейна, две опоры, шурупы 8 x 60 мм, дюбели  $\varnothing$  10 мм
- Металлические детали оцинкованы
- Используется для бетонных конструкций и стен из поробетона и полнотелых кирпичей
- Позволяет крепление к стене на расстоянии **D = 54 или 36 мм** от стены
- Максимальная вертикальная нагрузка на кронштейн равна **700 Н**

## Заказ крепежного материала

Тип	Код для заказа
КРОНШТЕЙН НАСТЕННЫЙ, ОДИНАРНЫЙ - УГЛОВОЙ	Z-U300

K11NM = K11NVKM  
 K20NM = K20NVKM  
 K21NM = K21NVKM  
 K22NM = K22NVKM

## Количество кронштейнов для KORATHERM HORIZONTAL, HORIZONTAL - M, HORIZONTAL VKM

		KORATHERM HORIZONTAL, HORIZONTAL - M, HORIZONTAL VKM														
Тип	L [мм]	500	600	700	800	900	1000	1100	1200	1400	1600	1800	2000	2300	2600	3000
	H [мм]															
K10H	144	-	-	-	-	-	-	-	-	-	-	-	-	-	-	-
	218	2	2	2	2	2	2	2	2	2	2	3	3	3	3	3
	366	2	2	2	2	2	2	2	2	2	2	3	3	3	3	3
	514	2	2	2	2	2	2	2	2	2	2	3	3	3	3	3
	588	2	2	2	2	2	2	2	2	2	2	3	3	3	3	3
	662	2	2	2	2	2	2	2	2	2	2	3	3	3	3	3
	884	2	2	2	2	2	2	2	2	2	2	3	3	3	3	3
	958	2	2	2	2	2	2	2	2	2	2	3	3	3	3	3
K11H K11NM	144	-	-	-	-	-	-	-	-	-	-	-	-	-	-	-
	218	2	2	2	2	2	2	2	2	2	2	3	3	3	3	3
	366	2	2	2	2	2	2	2	2	2	2	3	3	3	3	3
	514	2	2	2	2	2	2	2	2	2	2	3	3	3	3	3
	588	2	2	2	2	2	2	2	2	2	2	3	3	3	3	3
	662	2	2	2	2	2	2	2	2	2	2	3	3	3	3	3
	884	2	2	2	2	2	2	2	2	2	4	3	3	3	3	3
	958	2	2	2	2	2	2	2	2	2	4	3	3	3	3	3
K20H K20NM	144	-	-	-	-	-	-	-	-	-	-	-	-	-	-	-
	218	2	2	2	2	2	2	2	2	2	2	3	3	3	3	3
	366	2	2	2	2	2	2	2	2	2	2	3	3	3	3	3
	514	2	2	2	2	2	2	2	2	2	2	3	3	3	3	3
	588	2	2	2	2	2	2	2	2	2	4	3	3	3	3	3
	662	2	2	2	2	2	2	2	2	4	4	3	3	3	3	3
	884	2	2	2	2	2	4	4	4	4	4	3	3			
	958	2	2	2	2	4	4	4	4	4	4	3				
K21H K21NM	144	-	-	-	-	-	-	-	-	-	-	-	-	-	-	-
	218	2	2	2	2	2	2	2	2	2	2	3	3	3	3	3
	366	2	2	2	2	2	2	2	2	2	2	3	3	3	3	3
	514	2	2	2	2	2	2	2	2	2	4	3	3	3	3	3
	588	2	2	2	2	2	2	2	2	4	4	3	3	3	3	3
	662	2	2	2	2	2	2	2	4	4	4	3	3	3		
	884	2	2	2	2	4	4	4	4	4	4	3				
	958	2	2	2	2	4	4	4	4	4	4					
K22H K22NM	144	-	-	-	-	-	-	-	-	-	-	-	-	-	-	-
	218	2	2	2	2	2	2	2	2	2	2	3	3	3	3	3
	366	2	2	2	2	2	2	2	2	2	2	3	3	3	3	3
	514	2	2	2	2	2	2	2	2	4	4	3	3	3	3	3
	588	2	2	2	2	2	2	2	4	4	4	3	3	3		
	662	2	2	2	2	2	2	4	4	4	4	3	3			
	884	2	2	2	4	4	4	4	4	4						
	958	2	2	4	4	4	4	4	4	4						



# KORATHERM® ДАННЫЕ ПО КРЕПЛЕНИЮ К ПОЛУ

## Крепления к полу

Дизайнерские отопительные приборы KORATHERM в исполнении HORIZONTAL, а именно типы 20, 21 и 22 максимально до высоты  $H_{\max} = 588$  мм, можно крепить к полу при помощи специальных кронштейнов-подставок. В таком случае, можно заказать отопительные приборы без приваренных крепежных скоб. (см позицию 16. в коде для заказа на стр. 33).

Для закрывания пластины основания кронштейна-подставки можно заказать пластиковую крышку.

## Кронштейн-подставка KORATHERM

- Комплект содержит один кронштейн, комплектный материал для крепления, руководство по монтажу
- Использовать до высоты  $H_{\max} = 588$  мм
- Отдельные детали лакированы белой краской
- Максимальная вертикальная нагрузка на кронштейн равна **1000 Н**

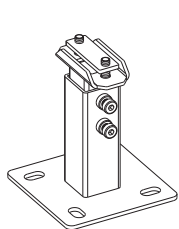

для типа 20, 21

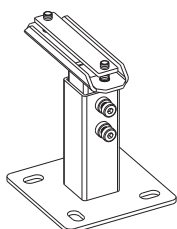

для типа 22

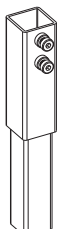

Наконечник кронштейнов-подставок RADIK а KORATHERM

## Количество кронштейнов

Для крепления модели KORATHERM HORIZONTAL до длины  $L = 2000$  мм необходимо использовать два кронштейна-подставки и для длины  $L = 2300, 2600$  и  $3000$  мм – три кронштейна-подставки. Модель KORATHERM HORIZONTAL – M и KORATHERM HORIZONTAL VKM крепится к полу всегда при помощи двух кронштейнов-подставок.

## Заказ крепежного материала

Тип	Код для заказа
Кронштейн-подставка KORATHERM для типа 20, 21	Z-U580-XY
Кронштейн-подставка KORATHERM для типа 22	Z-U581-XY
Крышка кронштейна-подставки KORATHERM	Z-U582
Наконечник кронштейнов-подставок RADIK а KORATHERM	Z-U402

Предлагаем кронштейны-подставки в цветовом исполнении согласно нашей цветовой гаммы - см. стр. 34.

Коды для заказа кронштейнов-подставок Z - U580 - XY и Z - U581 - XY. Позиции XY обозначают код цвета (см. цветовую гамму). Основным цветовым исполнением является белый RAL 9016, остальные цветовые исполнения за доплату. Наценка: кронштейн-подставка KORATHERM 20%.

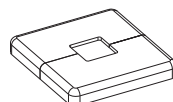

Крышка кронштейна-подставки KORATHERM

## Положение крепёжных скоб

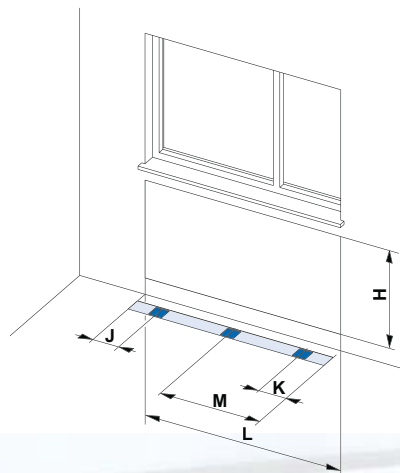

## Таблица KORATHERM

		HORIZONTAL				H [мм]	HORIZONTAL - M HORIZONTAL VKM		Тип
Тип	L [мм]	500 ÷ 2000	2300	2600	3000		500 ÷ 2000	L [мм]	
K20H K21H K22H	J	170	170	170	170	144	170	J	K20HM K21HM K22HM
	K	170	170	170	170		170	K	
	M	-	1150	1300	1500		-	M	
	J	170	170	170	170	218	170	J	
	K	170	170	170	170		170	K	
	M	-	1150	1300	1500		-	M	
J	170	170	170	170	366 ÷ 588	170	J		
K	170	170	170	170		170	K		
M	-	1150	1300	1500		-	M		

K20HM = K20HVKM, K21HM = K21HVKM, K22HM = K22HVKM

## Размещение

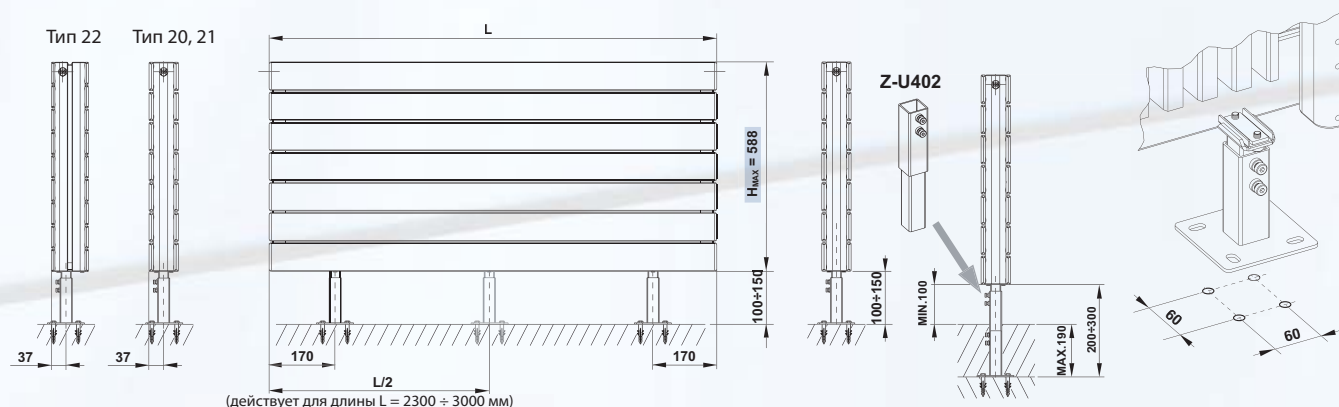



# KORATHERM® ОБЩИЕ ДАННЫЕ - HORIZONTAL VKM

## Двухтрубная отопительная система

При использовании отопительных приборов в исполнении KORATHERM HORIZONTAL VKM необходимо, чтобы для их правильной работы позиция предварительной настройки вентиля была установлена расчетом и была указана в проектной документации.

При монтаже отопительной системы она должна быть учтена монтажной организацией. С производства вентиль предварительно настроен на позицию 6, и после промывания, перед началом испытания отопительной системы, он должен быть настроен специальным ключом на требуемую степень предварительной настройки.

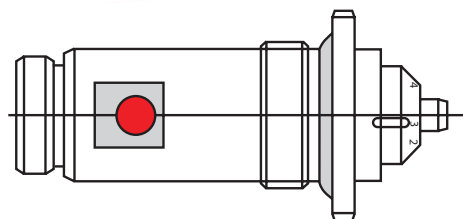

установлена степень 3

## Пример расчета

**Поиск:** степень предварительной настройки

**Дано:** тепловая мощность  
охлаждение теплоносителя  
потеря давления отопительного прибора с вентилем  
теплоемкость теплоносителя

$Q = 960 \text{ W}$   
 $t_1 - t_2 = 15 \text{ K (70/55 } ^\circ\text{C)}$   
 $\Delta p = 65 \text{ mbar}$   
 $c = 1,163 \text{ Wh/kg.K}$

**Расчет:** расход по массе

$$m = \frac{Q}{c \cdot (t_1 - t_2)} = \frac{960}{1,163 \cdot 15} = 55 \text{ kg/h}$$

степень предварительной настройки (см. график):

3

## Двухтрубная отопительная система

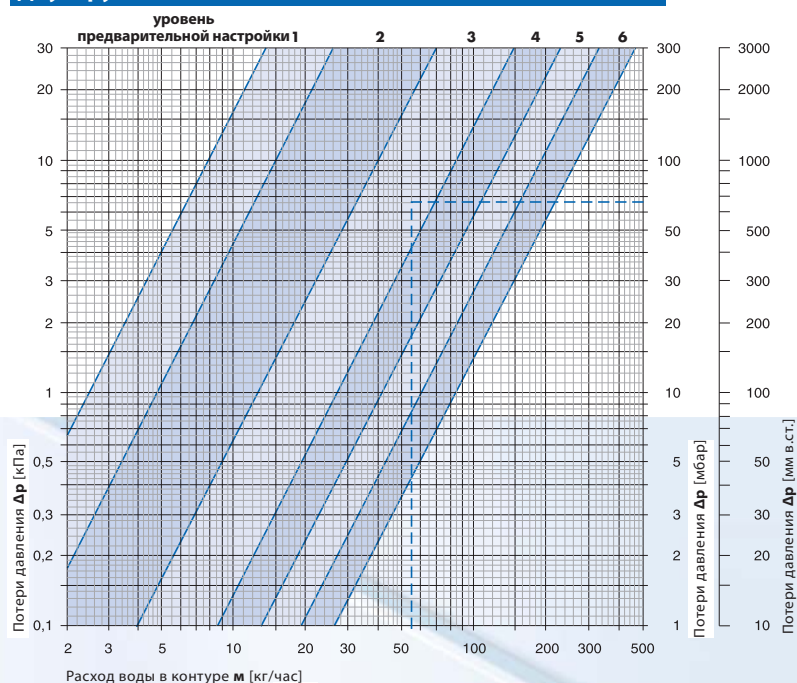

## Таблица

Панельные отопительные приборы в исполнении HORIZONTAL VKM без соединительной арматуры			Степень предварительной настройки вентиля					
			1	2	3	4	5	6
Вентиль с предварительной настройкой в шести позициях и с термостатической головкой	$k_v$ [м³/ч]	мин ÷ макс	0,025 ÷ 0,047	>0,047 ÷ 0,126	>0,126 ÷ 0,269	>0,269 ÷ 0,417	>0,417 ÷ 0,600	>0,600 ÷ 0,840
	$k_v$ [м³/ч]		0,051	0,133	0,294	0,430	0,630	0,980



# KORATHERM® «ГИИЗМ ПРАГА» – ИН ФОРМАЦИЯ

## ГОСУДАРСТВЕННЫЙ НАУЧНО-ИССЛЕДОВАТЕЛЬСКИЙ ИНСТИТУТ ОХРАНЫ МАТЕРИАЛОВ

Указанная информация регламентирует условия для использования стальных отопительных приборов, со стандартно выполненной окончательной отделкой поверхности в соответствии со стандартом DIN 55 900 и определяет критические места, помещения и виды среды, ограничивающие их использование. Фирма «KORADO, a.s.» рекомендует, чтобы далее указанные рекомендации соблюдались в практике, и, безусловно, на это будет обращать внимание при решении возможных рекламаций.

### ВОЗМОЖНОСТИ И ПРЕДЕЛЫ ИСПОЛЬЗОВАНИЯ СТАЛЬНЫХ ОТОПИТЕЛЬНЫХ ПРИБОРОВ С ПОВЕРХНОСТНЫМ ПОКРЫТИЕМ В СООТВЕТСТВИИ СО СТАНДАРТОМ DIN 55 900

(заключение Государственного исследовательского института защиты материала Прага)

#### 1. ТРЕБОВАНИЯ, ПРЕДЪЯВЛЯЕМЫЕ К ПОВЕРХНОСТНОМУ ПОКРЫТИЮ ОТОПИТЕЛЬНЫХ ПРИБОРОВ

##### 1.1 Общее

Требования к внешнему покрытию отопительных приборов нормированы немецким стандартом DIN 55 900 «Внешняя отделка отопительных приборов. Термины, требования, испытания. Материалы для отделки поверхности. Внешняя отделка проводимая промышленным способом.» Данный стандарт действует для материалов, используемых для отделки поверхности отопительных приборов, как и для промышленным способом выполняемой отделки поверхности отопительных приборов для водяного отопления и парового отопления низкого давления (температура теплоносителя макс. до 130 °C). Предметом данного стандарта не является отделка поверхности отопительных приборов, которые эксплуатируются с температурой выше 130 °C, или которые предназначены для помещений с агрессивной или влажной атмосферой. При этом кухни, ванные комнаты и т.п., как и места вне досягаемости разбрызгивания воды в душе или туалете не считаются просторами с агрессивной или влажной атмосферой согласно толкованию выше указанного стандарта.

Стандарт DIN 55 900 разбит на 2 части. DIN 55 900-1 занимается грунтовым слоем лакокрасочного покрытия отопительных приборов, DIN 55 900-2 занимается отделочной покраской внешней поверхности отопительных приборов.

Стандарт нормирует требования на лакокрасочные покрытия, используемые для отделки поверхности отопительных приборов, а именно как на их физико-механические свойства (прилипаемость, устойчивость к ударам), так и на их коррозионную стойкость (стойкость по отношению к конденсатной воде).

Во всех общих требованиях стандарт требует, чтобы панельные отопительные приборы с отделочной покраской были пригодным способом защищены во время транспортировки, хранения, монтажа, и позволили очистку поверхности стандартными моющими средствами.

Таким образом, он является основой для установления качества поверхности отопительных приборов и соблюдения всех принципов в нем содержащихся, является обязательным как для производителя, так и для потребителя отопительных приборов.

Неправильная эксплуатация прибора потребителем может стать причиной для прекращения гарантий со стороны производителя.

#### 2. ХАРАКТЕРИСТИКА ВИДОВ СРЕДЫ

Характеристика типичных видов среды вместе с соответствующей степенью коррозионной агрессивности указаны в следующей таблице:

Описание типичных видов среды для оценки степени коррозионной агрессивности:

Степень коррозионной агрессивности	Коррозионная агрессивность	Примеры типичных видов внутренней среды
C-1	очень низкая	Отапливаемые помещения с низкой относительной влажностью (от 30 до 65 %) и незначительным загрязнением. Например: офисы, школы, музеи, квартиры, гостиницы, магазины и т. п.
C-2	низкая	Слабо отапливаемые помещения с колеблющейся температурой и относительной влажностью выше 70 %. Наличие небольшой конденсации и небольшое загрязнение, например: склады, коридоры, спортивные залы и т. п.
C-3	средняя	Помещения со средним количеством конденсата, и со средним загрязнением от производственных и других процессов. Например: цех по производству пищевых продуктов, прачечные, пивоваренные заводы, молочные заводы, бойни и т. п.
C-4	высокая	Помещения с высоким количеством конденсата и со средним загрязнением от производственных и других процессов. Например: промышленные производственные производства, плавательные бассейны, бани, автомойки, общественные туалеты, и т. п.
C-5	очень высокая	Помещения с постоянным наличием конденсации и с высоким загрязнением от производственных и других процессов, напр., помещения шахт, подземные производственные помещения, невентилируемые тамбуры в тропических влажных областях.

Панельные отопительные приборы с внешней отделкой, соответствующей требованиям стандарта DIN 55 900, используются в помещениях с внутренней атмосферой C1 без ограничения с гарантированным продолжительным сроком службы.

DIN 55 900-2, панельные отопительные приборы не должны устанавливаться в помещениях с агрессивной или влажной средой (C2 – C5).

#### 3. ВОЗМОЖНОСТЬ ПРИМЕНЕНИЯ СТАЛЬНЫХ ОТОПИТЕЛЬНЫХ ПРИБОРОВ С ОТДЕЛКОЙ ПОВЕРХНОСТИ, СООТВЕТСТВУЮЩЕЙ СТАНДАРТУ DIN 55 900Т

##### 3.1 Помещения с возможным попаданием на прибор воды или водных растворов

В помещениях с внутренней атмосферой C1 например: в жилых квартирах, офисах, школьных, гостиницах и других общественных зданиях. Существуют так же и другие помещения (кухни, ванные комнаты, туалеты), в таких помещениях находятся места с повышенным коррозионным воздействием с C2 по C5. Речь идет о помещениях с возможным попаданием на прибор воды или водных растворов. (Например: пространство под раковиной в душе, и т. п.). Такие места считаются помещениями с влажной или агрессивной атмосферой, и они не пригодны для размещения отопительных приборов, хотя помещения в целом (кухни, ванные комнаты, туалеты) не считаются средой с агрессивной или влажной атмосферой.

На панельные отопительные приборы, установленные в местах с возможным попаданием на прибор воды или водных растворов (помещения C2 – C5), следовательно, на отопительные приборы установленные в таких местах не распространяются гарантийные обязательства из-за коррозии или изменения внешнего вида поверхности.



# KORATHERM® «ГИИЗМ ПРАГА» – ИН ФОРМАЦИЯ

## ГОСУДАРСТВЕННЫЙ НАУЧНО-ИССЛЕДОВАТЕЛЬСКИЙ ИНСТИТУТ ОХРАНЫ МАТЕРИАЛОВ

В том случае, если требуется установить панельные отопительные приборы в таких зонах, то необходимо заказать чтобы прибор был изготовлен с использованием оцинкованного или коррозионно-устойчивого листа, соответствующее капотирование и т. п., которые препятствовали бы коррозионному повреждению поверхностной защиты используемых отопительных приборов.

### 3.2 Недостаточно вентилируемые помещения

Подразумеваются помещения (с внутренней атмосферой C2 и выше) с окнами, которые не открываются, или помещения полностью без окон, где не обеспечен достаточный обмен воздуха.

В таких помещениях может происходить у выключенных и поэтому холодных отопительных приборах образование конденсата на них. Таким образом, конденсат может нарушить защитное лакокрасочное покрытие отопительного прибора путем образования пузырьков или сквозной коррозии.

Также в качестве защиты от конденсата, не рекомендуется выключать отопительные приборы, размещенные в недостаточно вентилируемых помещениях.

Использование отопительных приборов, которые по отделке поверхности соответствуют стандарту DIN 55 900, в ванных комнатах, туалетах и прачечных (без окон) возможно только при соблюдении, что проветривание обеспечено в объеме, установленном стандартом DIN 18 017 часть 1 и часть 3, который нормирует обмен воздуха в помещении в течение часа. Требования к температурно-влажностному микроклимату указаны в ČSN EN ISO 7730.

В том случае, если нет возможности для регулярного проветривания или же не обеспечен постоянный обмен воздуха, то необходима непрерывная работа отопительных приборов, чтобы препятствовать возникновению холодных поверхностей, на которых может образоваться конденсат.

Требования к вентилированию бытовых и производственных помещений указаны в следующей таблице:

Помещение	Интенсивность обмена воздуха
Кухня	50 л/с – во время работы 12 л/с – при постоянном проветривании или открытых окнах
Ванные комнаты, туалеты	25 л/с – при использовании 10 л/с – при постоянном проветривании или открытых окнах
Гаражи а) отдельные б) совместные	50 л/с – отдельные 7,5 л/с на авто – совместные

### 3.3 Помещения с постоянно повышенной влажностью

Касается помещений (C2 – C5) плавательных бассейнов, саун, бань, общественных туалетов, моющих линий, прачечных, зарядных станций, производств химической и пищевой промышленности и помещений, где очистка производится мокрым путем при помощи моющего оборудования низкого или высокого давления. Для помещений такого типа панельные отопительные приборы, соответствующие DIN 55 900, не предназначены. Если возникает необходимость установки отопительных приборов в таких помещениях, предварительно получите консультацию у производителя, и установите параметры использования для панельных отопительных приборов с окончательной стандартной отделкой поверхности. В помещения с коррозионным воздействием C1, как, например, офисы, раздевалки, цеха, столовые, где использование отопительных приборов, соответствующих DIN 55 900, разрешено без ограничения.

## 4. ХРАНЕНИЕ ОТОПИТЕЛЬНЫХ ПРИБОРОВ У ПОТРЕБИТЕЛЯ, МОНТАЖ И УХОД

Стандарт DIN 55 900 требует, чтобы панельные отопительные приборы с окончательной внешней отделкой были защищены во время транспортировки, хранения, монтажа, и была возможность очистки поверхности стандартными моющими средствами. Для этого необходимо руководствоваться следующей рекомендацией.

### 4.1 Транспортировка

Во время транспортировки, хранения и монтажа отопительных приборов необходимо уделять внимание тому, чтобы не произошло механическое повреждение внешнего лакокрасочного покрытия ни на самих отопительного приборах, ни на закрывающих элементах. Также повреждение дождем или любыми агрессивными видами загрязнений.

### 4.2 Хранение

Хранение отопительных приборов с окончательной внешней отделкой у потребителя должно проводиться в сухих и хорошо вентилируемых помещениях таким образом, чтобы в течение всего срока хранения не произошло коррозионное или механическое повреждение поверхности отопительных приборов.

### 4.3 Защита отделки поверхности во время монтажа

Монтаж отопительных приборов нужно выполнять таким образом, чтобы защитная упаковка снималась только после выполнения всех строительных работ (укладка полов, бетонные, малярные и уборочные работы), это необходимо для того, чтобы предотвратить повреждение отопительных приборов, главным образом для защиты их поверхности. Монтаж отопительных приборов и их ввод в эксплуатацию проводится без снятия защитной упаковки

### 4.4 Уход за отопительными приборами

Панельные отопительные приборы с окончательной внешней отделкой поверхности могут быть очищены при помощи моющих средств, разбавляемых водой, которые обычно используются в домашнем хозяйстве без появления каких-либо нежелательных изменений лакированной поверхности. Эти средства не должны быть ни абразивными (царапать лакокрасочное покрытие), ни сильно щелочными или кислыми (химически агрессивными).



# KORATHERM® АКСЕССУАРЫ

## Вешалка для KORATHERM



- предназначена для использования к типам 10 и 20 дизайнерских приборов KORATHERM VERTIKAL и HORIZONTAL
- простой монтаж и демонтаж
- изготовлено из нержавеющей стали
- выбор длины вешалки **D1** зависит от длины отопительного прибора **L**
- максимальная вертикальная нагрузка вешалки - **50 N** (до 5 кг)

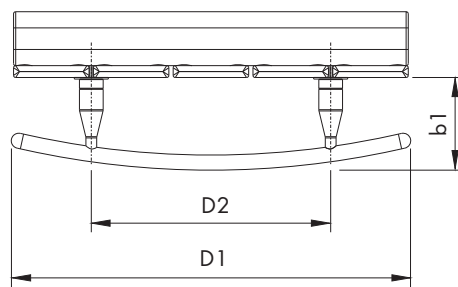
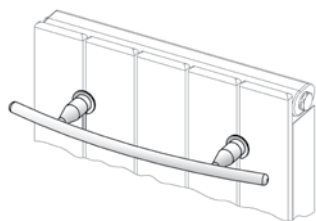

Тип	D1 [мм]	D2 [мм]	b1 [мм]	Мин. длина прибора L [мм]	Код для заказа
Вешалка для KORATHERM 370	370	222	86	366	Z-D035
Вешалка для KORATHERM 518	518	370	102	514	Z-D036

## Крючок для KORATHERM



- предназначен для использования к типам 10 и 20 дизайнерских приборов KORATHERM
- простой монтаж и демонтаж
- изготовлено из нержавеющей стали
- максимальная вертикальная нагрузка крючка - **50 N** (до 5 кг)

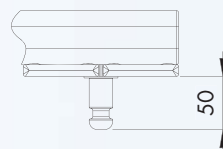
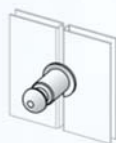

Тип	Код для заказа
Крючок для KORATHERM	Z-D038





# KORATHERM® ДАННЫЕ ДЛЯ ЗАКАЗА

## Схема образования кода

Положение	1.	2.	3.	4.	5.	6.	7.	8.	9.	10.	11.	12.	13.	14.	15.	16.		
Позиции KORATHERM	<b>К</b>	<b>Т</b>	<b>Т</b>	<b>Р</b>	<b>Н</b>	<b>Н</b>	<b>Н</b>	<b>Н</b>	<b>Л</b>	<b>Л</b>	<b>Л</b>	<b>Л</b>	<b>-</b>	<b>М</b>	<b>V</b>	<b>X</b>	<b>Y</b>	<b>N</b>

## Код для оформления заказа – значение позиций

Позиции	Позиция - описание	Обозначение в коде	
1.	Отопительные стены	<b>К</b>	
2. ÷ 3.	Тип <b>Т</b>	<b>10, 11, 20, 21, 22</b>	
4.	Модификация <b>Р</b>	VERTIKAL	<b>V</b>
		HORIZONTAL	<b>H</b>
		REFLEX	<b>R</b>
5. ÷ 8.	Высота <b>Н</b> в мм	<b>НННН</b>	
9. ÷ 12.	Длина <b>Л</b> в мм	<b>ЛЛЛЛ</b>	
13.	Способ подключения	нижнее среднее	<b>М</b>
		HORIZONTAL VKM	<b>V</b>
		нижнее снизу вниз	<b>-</b>
		боковое	<b>-</b>
14. ÷ 15.	Код цвета	<b>XY</b>	
16.	Приварены скобы для крепления к стене	ДА	<b>не обозначено</b>
		НЕТ	<b>N</b>

## Данные для заказа

Модель	Типовое обозначение	Обозначение – код
KORATHERM VERTIKAL	K10V	K 10 V НННН ЛЛЛЛ - XY
	K11V	K 11 V НННН ЛЛЛЛ - XY
	K20V	K 20 V НННН ЛЛЛЛ - XY
KORATHERM VERTIKAL - M	K10VM	K 10 V НННН ЛЛЛЛ M XY
	K11VM	K 11 V НННН ЛЛЛЛ M XY
	K20VM	K 20 V НННН ЛЛЛЛ M XY
KORATHERM HORIZONTAL	K10H	K 10 H НННН ЛЛЛЛ - XY
	K11H	K 11 H НННН ЛЛЛЛ - XY
	K20H	K 20 H НННН ЛЛЛЛ - XY (N)
	K21H	K 21 H НННН ЛЛЛЛ - XY (N)
KORATHERM HORIZONTAL - M	K22H	K 22 H НННН ЛЛЛЛ - XY (N)
	K11HM	K 11 H НННН ЛЛЛЛ M XY
	K20HM	K 20 H НННН ЛЛЛЛ M XY (N)
	K21HM	K 21 H НННН ЛЛЛЛ M XY (N)
KORATHERM HORIZONTAL VKM	K22HM	K 22 H НННН ЛЛЛЛ M XY (N)
	K11HVKM	K 11 H НННН ЛЛЛЛ V XY
	K20HVKM	K 20 H НННН ЛЛЛЛ V XY (N)
	K21HVKM	K 21 H НННН ЛЛЛЛ V XY (N)
KORATHERM REFLEX	K22HVKM	K 22 H НННН ЛЛЛЛ V XY (N)
	K10R	K 10 R НННН ЛЛЛЛ - XY
	K20R	K 20 R НННН ЛЛЛЛ - XY

## Практические примеры образования кода

KORATHERM VERTIKAL с боковым подключением с креплением к стене, Тип 11, Высота Н = 2000 мм, Длина L = 366 мм, цвет RAL 9010

KORATHERM VERTIKAL с средним нижним подключением с креплением к стене, Тип 20, Высота Н = 900 мм, Длина L = 588 мм, цвет RAL 9016

KORATHERM HORIZONTAL с средним нижним подключением с монтажом к полу, Тип 22, Высота Н = 218 мм, Длина L = 2000 мм, цвет Silber

KORATHERM HORIZONTAL с нижним подключением, Тип 11, Высота Н = 662 мм, Длина L = 1200 мм, цвет Antico Granit

KORATHERM REFLEX с боковым подключением с креплением к стене, Тип 10, Высота Н = 1800 мм, Длина L = 958 мм, цвет Anthrazit Metallic

## Правильный код

КТТР НННН ЛЛЛЛ - XY  
K 11 V 2000 0366 - 50

КТТР НННН ЛЛЛЛ M XY  
K 20 V 0900 0588 M 10

КТТР НННН ЛЛЛЛ M XY N  
K 22 H 0218 2000 M 35 N

КТТР НННН ЛЛЛЛ - XY  
K 11 H 0662 1200 - 30

КТТР НННН ЛЛЛЛ - XY  
K 10 R 1800 0958 - 32





# KORATHERM® ЦВЕТОВАЯ ГАММА

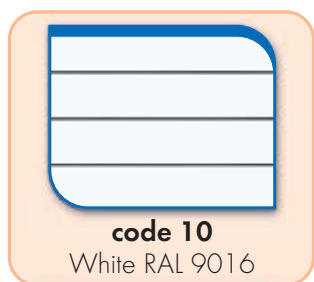

**code 10**  
White RAL 9016



**code 41**  
Alloy Green



**code 40**  
Alloy Black



**code 43**  
Pearl Silver



**code 44**  
Pearl Gold



**code 45**  
Pearl Brown



**code 46**  
Pearl Green



**code 35**  
Silber



**code 42**  
Gold



**code 32**  
Anthrazit Metallic

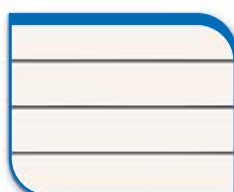

**code 50**  
White RAL 9010



**code 14**  
Jasmine

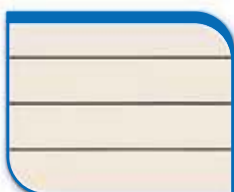

**code 26**  
Pergamon

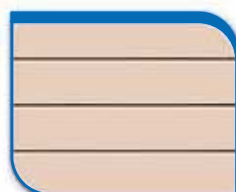

**code 16**  
Bahama



**code 22**  
Manhattan

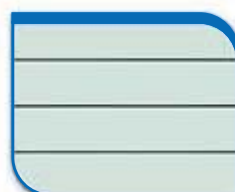

**code 20**  
Ägäis

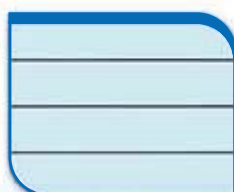

**code 28**  
Sugar Blue



**code 33**  
Vanilla



**code 36**  
Yellow RAL 1018



**code 37**  
Red RAL 3001



**code 38**  
Blue RAL 5015

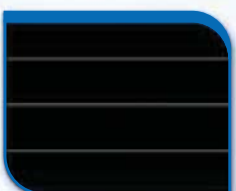

**code 39**  
Black RAL 9005

## Предупреждение:

Возможно отклонение цвета в цветовой гамме по сравнению с цветом радиатора.

Основным цветовым исполнением является белый RAL 9016, остальные цветовые исполнения за доплату.

Наценка : KORATHERM 20%

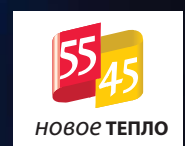



KORADO, a.s.  
Vří Hubálků 869  
560 02 Česká Třebová  
Чешская республика

E-mail: [info@korado.cz](mailto:info@korado.cz)  
<http://www.korado.com>