

 **KORADO**[®]

KORALUX[®]

... тепло для Вас

*трубчатые
отопительные приборы*

Быстрый доступ к актуальной информации

Загрузите нас в Ваш мобильный



Наш ассортимент можно посмотреть с помощью Вашего мобильного телефона. Просто загрузите **QR код** для Вашего мобильного телефона с помощью **QR Reader** установленного в Вашем устройстве. Комплексный ассортимент продукции KORALUX, в том числе обзор моделей, технические характеристики и фото галерею, Вам ясно покажет и Ваш мобильный.

Новый завод, благодаря своему технологическому оснащению и организационной структуре, является современным предприятием по производству радиаторов в Европе. Его современное и обдуманное расположение на территории 30 000 м² даст возможность, в случае надобности, увеличить производственную мощность.

Совершенство технологического процесса позволяет не нарушать экологию среды как внутри завода, так и за его пределами.

Акционерное общество «КОРАДО», получило в 1997 году сертификат качества ISO 9001, а в настоящее время уже является держателем сертификата ISO 9001:2008.





KORALUX® НОВАЯ ЛИНЕЙКА, НОВЫЙ ПРОДУКТ, ПРЕВОСХОДНЫЕ ЦЕНЫ

KORADO представляет Вам новую коллекцию трубчатых отопительных приборов для ванных комнат. Используя самые совершенные производственные технологии мы предлагаем отопительные приборы KORALUX на любой, даже самый взыскательный вкус. Новинкой являются пять модельных линеек - MAX, COMFORT, CLASSIC, STANDARD и EXCLUSIVE которые на основании многолетней практики подходят для разных типов помещений и отвечают самым высоким требованиям дизайнеров.

KORALUX MAX

Трубчатые отопительные приборы KORALUX MAX - это полотенцесушители с самой высокой мощностью, которая гарантирована конструкцией радиатора. Модели, предлагаемые в этой линейке, удовлетворят пожелания всех заказчиков.

Полотенцесушители предлагаются в двух вариантах, с ровными или изогнутыми трубками, оба с нижним по бокам или современным центральным подключением. Для максимальной мощности эта линейка самая надежная.



KORALUX COMFORT

Красивый внешний вид, максимальный комфорт и отличная теплоотдача. Радиаторы этой серии являются сбалансированной комбинацией функциональности и дизайна. Относятся к наиболее популярным.

Два варианта с прямыми или изогнутыми трубками и возможность выбора между нижним подключением по краям или по центру определяют эту серию для отличного дополнения любого интерьера. Для более высокого комфорта эксплуатации приборы могут оснащаться комплектом для электрического отопления.



KORALUX® НОВАЯ ЛИНЕЙКА, НОВЫЙ ПРОДУКТ, ПРЕВОСХОДНЫЕ ЦЕНЫ

KORALUX CLASSIC

Самые популярные трубчатые отопительные приборы, благодаря прекрасному сочетанию «мощность - цена». Разумная стоимость - великолепная теплоотдача и качество.

Также в этой линейке можно выбирать из двух вариантов, с ровными или изогнутыми трубками, с возможностью бокового или центрального нижнего подключения.



KORALUX STANDARD

В этой линейке присутствует самый маленький трубчатый отопительный прибор на рынке. При ширине 40 см. он является идеальным отопительным прибором для маленьких ванных комнат или как альтернативный отопительный прибор в комбинации с теплым полом. Его присутствие в комнате оценит каждый.



KORALUX EXCLUSIVE

Элегантные хромированные приборы своим люкс-дизайном выгодно украсят интерьер. Эти приборы предлагаются с современным центральным подключением, с прямыми или изогнутыми трубками.



KORALUX® НОВАЯ ЛИНЕЙКА, НОВЫЙ ПРОДУКТ, ПРЕВОСХОДНЫЕ ЦЕНЫ

Вариабельность KORALUX

Все отопительные приборы KORALUX удовлетворяют требования заказчиков. Изысканный внешний вид и различные варианты подключения позволяют использовать приборы отопления в любых условиях.



Также как и комбинирование с комплектом для электрического обогрева, которое позволит использование полотенцесушителя в любое время года.

Широкая цветовая гамма подходит для любого интерьера.



KORALUX® НОВАЯ ЛИНЕЙКА, НОВЫЙ ПРОДУКТ, ПРЕВОСХОДНЫЕ ЦЕНЫ



KORADO аксессуары

Наряду с обогревом ванной комнаты, применение полотенецесушителей по их прямому назначению возможно благодаря многочисленным аксессуарам.

KORADO предлагает вешалки и крючки, которые расширят практическое использование трубчатых отопительных приборов KORALUX. Простой и понятный монтаж позволит использование аксессуаров на новых или уже имеющихся отопительных приборах.





KORALUX® СОДЕРЖАНИЕ

ОБЩИЕ ДАННЫЕ.....	8 - 9
KORALUX LINEAR MAX, LINEAR MAX - M.....	10 - 11
ТЕПЛОВАЯ МОЩНОСТЬ LINEAR MAX.....	12 - 13
KORALUX RONDO MAX, RONDO MAX - M.....	14 - 15
ТЕПЛОВАЯ МОЩНОСТЬ RONDO MAX.....	16 - 17
KORALUX LINEAR COMFORT, LINEAR COMFORT - M.....	18 - 19
KORALUX RONDO COMFORT, RONDO COMFORT - M.....	20 - 21
ТЕПЛОВАЯ МОЩНОСТЬ COMFORT.....	22 - 23
KORALUX LINEAR CLASSIC, LINEAR CLASSIC - M.....	24 - 25
KORALUX RONDO CLASSIC, RONDO CLASSIC - M.....	26 - 27
ТЕПЛОВАЯ МОЩНОСТЬ CLASSIC.....	28 - 29
KORALUX STANDARD.....	30
ТЕПЛОВАЯ МОЩНОСТЬ STANDARD.....	31 - 32
KORALUX LINEAR EXCLUSIVE - M.....	33
KORALUX RONDO EXCLUSIVE - M.....	34
ТЕПЛОВАЯ МОЩНОСТЬ EXCLUSIVE.....	36
KORALUX АКСЕССУАРЫ.....	37
КОМБИНИРОВАННОЕ ОТОПЛЕНИЕ.....	38
АРМАТУРА НМ.....	39
ДАННЫЕ ДЛЯ ЗАКАЗА.....	40 - 42
ГИИЗМ ПРАГА - ИНФОРМАЦИЯ.....	43 - 44
КАЧЕСТВО И БЕЗОПАСНОСТЬ, СЕРВИСНАЯ ДЕЯТЕЛЬНОСТЬ.....	45
ОРАЗЦЫ ЦВЕТОВ.....	46

ОТОПИТЕЛЬНЫЕ ПРИБОРЫ KORADO®

- небольшой объем воды •
- малый вес •
- высокая устойчивость к избыточному давлению •
- высококачественная отделка поверхности •
- многофункциональная качественная упаковка для длительной транспортировки •
- длительный срок службы •
- продленный гарантийный срок •
- гарантия качества изделий и услуг ISO 9001:2008 •



KORALUX® ОБЩИЕ ДАННЫЕ

Описание и конструкционные решения

Трубчатые отопительные приборы поставляются под торговым названием KORALUX, изготавливаются из закрытых стальных профилей разных диаметров и конфигураций.

Обзор моделей

KORALUX

- Исполнение MAX
 - KORALUX LINEAR MAX
 - KORALUX LINEAR MAX - M
 - KORALUX RONDO MAX
 - KORALUX RONDO MAX - M
- Исполнение COMFORT
 - KORALUX LINEAR COMFORT
 - KORALUX LINEAR COMFORT - M
 - KORALUX RONDO COMFORT
 - KORALUX RONDO COMFORT - M
- Исполнение CLASSIC
 - KORALUX LINEAR CLASSIC
 - KORALUX LINEAR CLASSIC - M
 - KORALUX RONDO CLASSIC
 - KORALUX RONDO CLASSIC - M
- Исполнение STANDARD
 - KORALUX STANDARD
- Исполнение EXCLUSIVE
 - KORALUX LINEAR EXCLUSIVE - M
 - KORALUX RONDO EXCLUSIVE - M

Отделка поверхности

Использованная технология гарантирует основную цель:

- обеспечить длительную коррозионную и механическую стойкость
- качественную внешнюю поверхность
- гигиеничность поверхности отопительного прибора.

Отделка поверхности отопительных приборов разделена на три этапа:

- 1) Подготовка стальной поверхности – состоит из обезжиривания, фосфатирования и трёхразового ополаскивания.
- 2) Нанесение грунтового лака – используется прогрессивная технология катафорезного погружения. Грунтовое покрытие оптимальной толщины даже в самых критических и тяжело доступных местах. Окончательные антикоррозионные, адгезионные, механические и химические свойства получает катафорезный лак в печи для обжига. Этот процесс отделки поверхности является решающим для длительного срока службы отопительного прибора.
- 3) Нанесение верхнего слоя лака – используется эпоксиполиэфирный лак, который наносится при помощи автоматических распылителей, наносящих порошок в электростатическом поле покрасочной кабины. После затвердевания в печи и последующего охлаждения отделка поверхности отопительного прибора завершена. Базисным оттенком краски является белый RAL 9016. По отдельному заказу отопительные приборы можно поставить в цветных оттенках в соответствии с образцами цветов.

Стандартное оснащение

Распределительный и водосборный профили оснащены выводами с внутренней резьбой G1/2. Составной частью поставки у всех трубчатых отопительных приборов (полотенцесушителей) является заглушка и воздуховыпускная пробка, также комплект крепежных элементов для крепления к стене.

Использование

Трубчатые радиаторы KORALUX предназначены, прежде всего, для отопления ванных комнат, туалетов, кухонь, жилых помещений, кабинетов, вестибюлей и коридоров в жилых и общественных зданиях. Современная конструкция позволяет полностью использовать пространство в интерьере, а выбор цветных оттенков отвечает требованиям заказчиков.

Благодаря своей конструкции их можно использовать в отопительных системах с принудительной или естественной циркуляцией теплоносителя, максимальная допустимая температура которого составляет 110 °С. Приборы должны быть профессионально установлены в системах водяного отопления, которые профессионально проведены согласно VDI 2035 с учетом обеспечения и охраны проти ущерба причиненного коррозией и известковым налетом.

Необходимо придерживаться этих главных параметров качества воды:

- диапазон pH 8,5 - 9,5 (для систем без алюминия)
- общая жесткость воды (содержание Ca + Mg ионов) до 1 ммоль/л
- солесодержание в пределах 300 – 500 µS/cm
- содержание кислорода макс. 0,1 мг/л.

Гарантия и качество

Производитель гарантирует герметичность, декларированные значения тепловой мощности трубчатых отопительных приборов KORALUX, установленных в водяных отопительных системах в течение 5 лет от даты продажи. Производитель не несет ответственность за деформации и повреждения радиаторов, возникшие во время их транспортировки, манипуляции или складирования. Гарантия не распространяется на механические и другие повреждения, возникшие неквалифицированно проведенным монтажом радиаторов.

С 1997 года фирма «KORADO, a.s.» является владельцем сертификата качества согласно стандарту ISO 9001. Эта система управления качеством описывает заранее все условия, требования и параметры с технической, производственной, коммерческой, транспортной и сервисной точки зрения. Заказчик является главной целью всей системы, его спокойствие влияет на цели и планы компании KORADO. Система управления качеством согласно стандарту ISO 9001:2008 гарантирует заказчику высокое и постоянное качество изделий и услуг.

Тепловая мощность и регистрация

Значения тепловой мощности радиаторов KORALUX были измерены согласно EN 442 в аккредитованной лаборатории. Доказательство соответствия с действующими европейскими директивами и стандартами было реализовано «Машиностроительным испытательным институтом», аккредитованным лицом 1015, г. Брно.



KORALUX® ОБЩИЕ ДАННЫЕ

Прямое отопление электричеством

Трубчатые отопительные приборы KORALUX могут изготавливаться как самостоятельные электрические отопительные приборы.

Они оснащены нагревательным элементом снабженным ограничителем температуры и наполнены незамерзающей смесью, что позволяет их использование в объектах с предусмотренным падением температуры до -10°C.

Электрический нагревательный элемент подключается к электросети подводящим кабелем питания в инсталляционной коробке напрямую или можно на подводящий кабель установить дополнительное оснащение для присоединения к сетевой розетке. В зависимости от требуемого комфорта обслуживания и экономичности работы речь идет о:

- штепселе с выключателем VS1 (код для заказа Z-SKV-0002)
- электрическом терморегуляторе RE10A (код для заказа Z-SKV-0004)

Электрические приборы прямого отопления KORALUX устанавливаются только в вертикальном положении и при работе не требуют расширительного или иного устройства безопасности.

Производятся в таких моделях:

- KORALUX LINEAR MAX - E
- KORALUX RONDO MAX - E
- KORALUX LINEAR COMFORT - E
- KORALUX RONDO COMFORT - E
- KORALUX LINEAR CLASSIC - E
- KORALUX RONDO CLASSIC - E

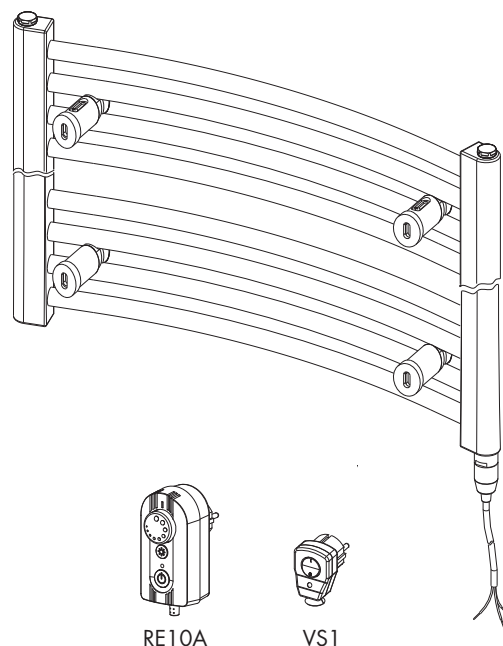

Технические данные	Прибор с электрическим нагревом KORALUX - E
Напряжение	230 V / 50 Hz
Диапазон потребляемой мощности	200 ÷ 900 Вт
Температурный ограничитель	макс. 90 °C
Класс защиты	IP 44
Класс электроприбора	1
Длина электрокабеля	1,5 м
Рабочее положение	Вертикальное с эл.приводом вниз

Основные технические данные к аксессуарам электрических приборов прямого отопления KORALUX - E указаны на стр. 38.

Упаковка

Трубчатые отопительные приборы KORALUX защищены пластиковыми уголками, упакованы в картон и полиэтиленовую самоусадочную пленку. При монтаже рекомендуем нарушить упаковку только в необходимых местах и удалить её полностью только после окончания строительных и отделочных работ. Таким образом поверхность отопительного прибора защищена от загрязнения и повреждения.

Транспортировка и складирование

Радиаторы укладываются на поддоны согласно внутренним предписаниям производителя. Поддоны можно размещать слоями только в соответствии с этими предписаниями. Поддоны с радиаторами можно транспортировать только в закрытых транспортных средствах. При складировании они должны быть уложены таким образом, чтобы они были достаточно защищены от атмосферных влияний. Их складирование на открытых и незащищённых площадках не допустимо.

Упаковка – укладка на поддоны

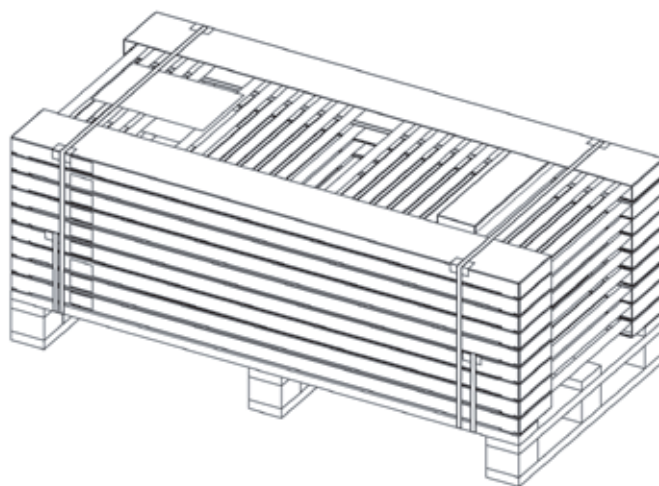

Радиаторы KORALUX



KORALUX® LINEAR MAX, LINEAR MAX - M



Технические данные

Высота Н	690, 900, 1215, 1495, 1810 мм
Длина L	450, 600, 750 мм
Глубина В	35 мм
Шаг присоединения (KLM)	$h = L - 30$ мм
Шаг присоединения (KLMM)	50 мм
Присоединительная резьба (KLM)	4 x G 1/2 внутренняя
Присоединительная резьба (KLMM)	6 x G 1/2 внутренняя
Максимально допустимое рабочее избыточное давление	1,0 МПа
Испытательное избыточное давление	1,3 МПа
Максимальная допустимая рабочая температура	110 °С
Коэффициент расхода (KLM)	$A_T = 2,1 \times 10^{-4} \text{ м}^2$
Коэффициент расхода (KLMM)	$A_T = 9,3 \times 10^{-5} \text{ м}^2$
Козф. сопротивления (DN 15) (KLM)	$\xi_T = 1,8$
Козф. сопротивления (DN 15) (KLMM)	$\xi_T = 9,3$

Конструкция

KORALUX LINEAR MAX (KLM) это трубчатый отопительный прибор с **нижним подключением снизу вниз** с шагом присоединения **h** выходящим из его длины **L**. Конструкция прибора также позволяет **двустороннее подключение сверху вниз**.

KORALUX LINEAR MAX - M (KLMM) это трубчатый отопительный прибор переработанный для **нижнего центрального подключения** с шагом присоединения 50 мм.

Стальная трубка $\varnothing 24$ мм
Стальной профиль 41 x 35 мм

Крепление

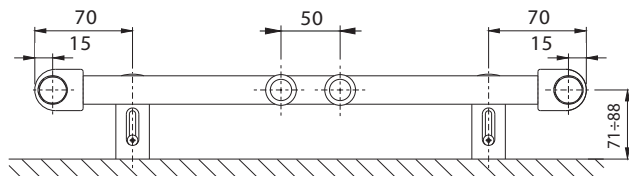

Поставляемый комплект для крепления отопительного прибора к стене содержит 4 шт. специальных пластиковых кронштейнов, винты, дюбели и инструкцию по монтажу.

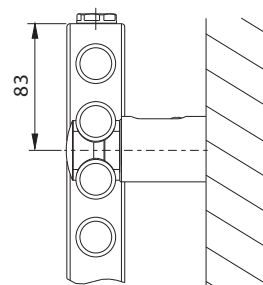

Способ подключения KORALUX LINEAR MAX

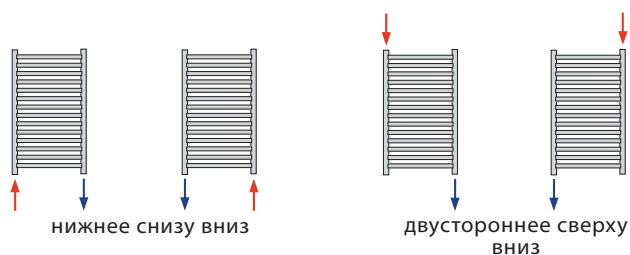

Способ подключения KORALUX LINEAR MAX - M

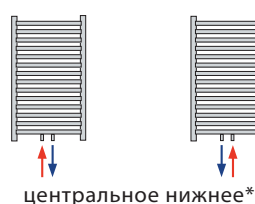

*у нижнего центрального присоединения можно использовать интегрированную арматуру НМ, поставляемую вместе с термостатической головкой (см. страница 39).



KORALUX® LINEAR MAX

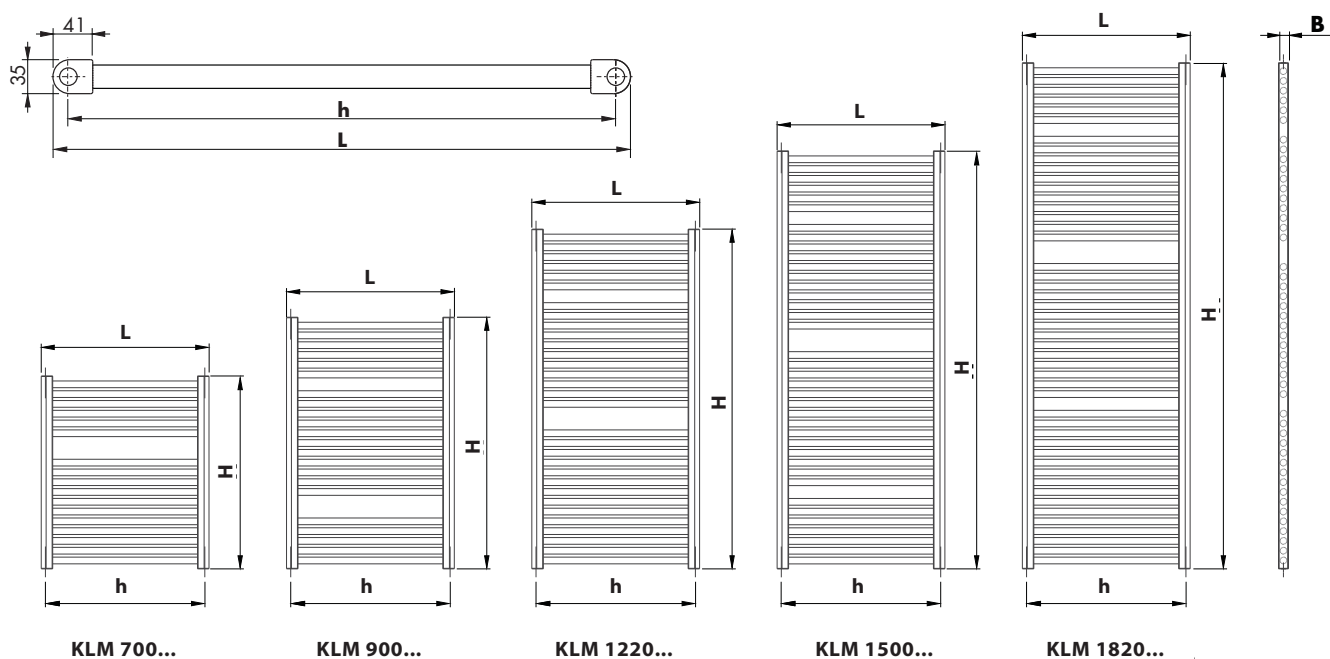

KORALUX® LINEAR MAX - M

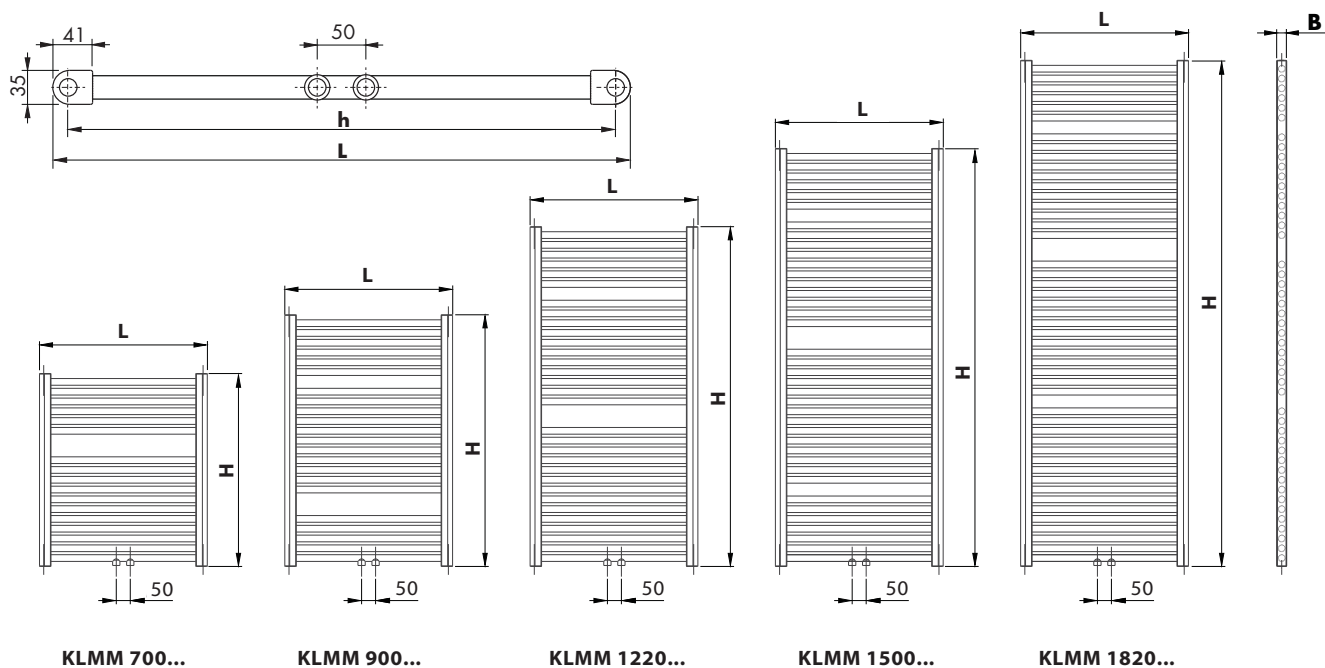

KORALUX® LINEAR MAX - € электрические приборы прямого отопления

Типовое обозначение	Потребляемая мощность P [Вт]	M _c [кг]
KLME 700.450	200	10,0
KLME 700.600	200	12,3
KLME 700.750	300	14,7
KLME 900.450	200	12,8
KLME 900.600	300	15,9
KLME 900.750	400	19,0
KLME 1220.450	300	17,6
KLME 1220.600	400	22,0

Типовое обозначение	Потребляемая мощность P [Вт]	M _c [кг]
KLME 1220.750	500	26,3
KLME 1500.450	400	21,6
KLME 1500.600	600	27,0
KLME 1500.750	700	32,3
KLME 1820.450	500	26,3
KLME 1820.600	700	33,0
KLME 1820.750	800	39,8

M_c = общий вес отопительного прибора включая электрический нагревательный элемент и наполнитель

Оставляем за собой право на технические изменения.



KORALUX® LINEAR MAX, LINEAR MAX - M

ТЕПЛОВАЯ МОЩНОСТЬ Q [Вт]
ДЛЯ ТЕПЛОНОСИТЕЛЯ ВОДЫ СОГЛАСНО EN 442

ОСНОВНЫЕ ТЕХНИЧЕСКИЕ
ПАРАМЕТРЫ

Типовое обозначение	H [мм]	L [мм]	h [мм]	t ₁ /t ₂ [°C]	Q [Вт] для t [°C]					Номинальная теплопроизводительность Q _n [Вт] (75/65/20°C)	Температурный экспонент n [-]	Вес радиатора M _r [кг]	Объем воды в радиаторе V _r [л]	Максимальная мощность эл. нагревательного элемента P* [Вт/л]
					15	18	20	22	24					
KLM 700.450 KLMM 700.450	690	450	420 50	90/70	440	415	398	381	365	320	1,2363	5,8	3,9	200
				70/55	298	275	259	244	229					
				55/45	205	183	169	155	141					
KLM 700.600 KLMM 700.600	690	600	570 50	90/70	582	548	526	504	482	422	1,2476	7,3	4,9	200
				70/55	393	362	341	321	301					
				55/45	269	240	221	203	185					
KLM 700.750 KLMM 700.750	690	750	720 50	90/70	725	682	654	626	599	524	1,2588	8,8	5,8	300
				70/55	488	449	423	398	373					
				55/45	333	297	273	250	227					
KLM 900.450 KLMM 900.450	900	450	420 50	90/70	567	534	512	490	469	411	1,2465	7,5	5,1	200
				70/55	383	353	333	313	293					
				55/45	262	234	216	198	180					
KLM 900.600 KLMM 900.600	900	600	570 50	90/70	751	707	678	649	620	543	1,2560	9,4	6,3	300
				70/55	506	465	439	412	386					
				55/45	345	308	284	260	236					
KLM 900.750 KLMM 900.750	900	750	720 50	90/70	933	878	841	805	770	673	1,2655	11,3	7,6	400
				70/55	627	576	543	510	478					
				55/45	427	380	350	320	291					
KLM 1220.450 KLMM 1220.450	1215	450	420 50	90/70	771	726	696	666	637	557	1,2627	10,4	7,0	300
				70/55	519	477	450	422	396					
				55/45	353	315	290	265	241					
KLM 1220.600 KLMM 1220.600	1215	600	570 50	90/70	1021	960	921	881	842	736	1,2695	13,0	8,8	400
				70/55	685	630	593	557	522					
				55/45	466	415	382	349	317					
KLM 1220.750 KLMM 1220.750	1215	750	720 50	90/70	1269	1193	1143	1094	1045	913	1,2762	15,7	10,6	500
				70/55	850	781	735	690	646					
				55/45	577	513	472	432	392					
KLM 1500.450 KLMM 1500.450	1495	450	420 50	90/70	951	895	858	821	785	686	1,2689	12,7	8,6	400
				70/55	639	587	553	520	486					
				55/45	434	387	356	326	296					
KLM 1500.600 KLMM 1500.600	1495	600	570 50	90/70	1255	1181	1132	1084	1036	906	1,2647	15,9	10,8	600
				70/55	844	776	731	687	643					
				55/45	575	512	471	431	392					
KLM 1500.750 KLMM 1500.750	1495	750	720 50	90/70	1555	1464	1404	1344	1284	1124	1,2604	19,2	13,0	700
				70/55	1047	963	908	853	799					
				55/45	714	637	586	536	487					
KLM 1820.450 KLMM 1820.450	1810	450	420 50	90/70	1157	1089	1043	998	954	833	1,2760	15,5	10,6	500
				70/55	775	712	671	630	590					
				55/45	526	468	431	394	357					
KLM 1820.600 KLMM 1820.600	1810	600	570 50	90/70	1523	1434	1375	1316	1258	1101	1,2592	19,6	13,3	700
				70/55	1026	943	889	836	783					
				55/45	700	624	574	526	478					
KLM 1820.750 KLMM 1820.750	1810	750	720 50	90/70	1883	1774	1702	1630	1559	1367	1,2424	23,6	15,9	800
				70/55	1275	1174	1107	1041	976					
				55/45	874	780	719	659	600					

* Указанные величины максимальной мощности электрического нагревательного элемента действительны в случае комбинированного отопления (см. стр. 38)

Характеристическое уравнение: $\Phi = K_r \cdot L^a \cdot H^b \cdot \Delta T^{(c_0+c_1)}$	K_r	a	b	c_0	c_1
	$9,84220 \times 10^{-6}$	0,9681392	0,9869175	1,2540313	$3,58067 \times 10^{-6}$

Указанные величины тепловых мощностей действительны для проиллюстрированных типов подключения отопительных приборов:

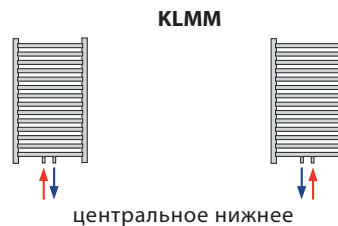
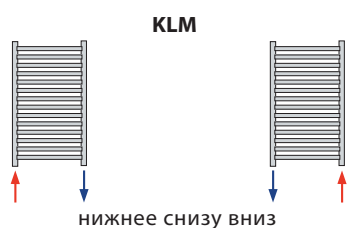



KORALUX® LINEAR MAX

ТЕПЛОВАЯ МОЩНОСТЬ Q [Вт]
ДЛЯ ТЕПЛОНОСИТЕЛЯ ВОДЫ СОГЛАСНО EN 442

ОСНОВНЫЕ ТЕХНИЧЕСКИЕ
ПАРАМЕТРЫ

Типовое обозначение	H [мм]	L [мм]	h [мм]	t ₁ /t ₂ [°C]	Q [Вт] для t _c [°C]					Номинальная теплопроизводительность Q _n [Вт] (75/65/20°C)	Температурный коэффициент k [-]	Вес радиатора M _r [кг]	Объем воды в радиаторе V _r [л]	Максимальная мощность эл. нагревательного элемента P* [Вт/л]
					15	18	20	22	24					
KLM 700.450	690	450	420	90/70	474	446	427	409	390	341	1,2765	5,8	3,9	200
				70/55	317	292	275	258	241					
				55/45	215	192	176	161	146					
KLM 700.600	690	600	570	90/70	629	592	567	543	519	454	1,2651	7,3	4,9	200
				70/55	423	389	366	344	322					
				55/45	288	257	236	216	196					
KLM 700.750	690	750	720	90/70	783	737	707	677	648	567	1,2537	8,8	5,8	300
				70/55	528	486	458	431	404					
				55/45	361	322	297	272	247					
KLM 900.450	900	450	420	90/70	607	570	547	523	499	436	1,2816	7,5	5,1	200
				70/55	406	373	351	329	308					
				55/45	275	245	225	205	186					
KLM 900.600	900	600	570	90/70	804	757	725	694	663	580	1,2694	9,4	6,3	300
				70/55	540	496	468	439	411					
				55/45	367	327	301	275	250					
KLM 900.750	900	750	720	90/70	1002	944	905	866	828	725	1,2572	11,3	7,6	400
				70/55	675	621	586	551	516					
				55/45	461	411	379	346	315					
KLM 1220.450	1215	450	420	90/70	825	776	743	711	679	592	1,2896	10,4	7,0	300
				70/55	551	505	476	446	417					
				55/45	372	331	304	278	252					
KLM 1220.600	1215	600	570	90/70	1096	1031	988	945	903	789	1,2762	13,0	8,8	400
				70/55	734	675	635	597	558					
				55/45	498	444	408	373	338					
KLM 1220.750	1215	750	720	90/70	1364	1284	1231	1178	1126	985	1,2627	15,7	10,6	500
				70/55	917	844	795	747	700					
				55/45	625	557	513	469	426					
KLM 1500.450	1495	450	420	90/70	1027	965	924	883	843	735	1,2967	12,7	8,6	400
				70/55	683	627	590	553	517					
				55/45	461	409	376	343	311					
KLM 1500.600	1495	600	570	90/70	1362	1281	1227	1174	1121	979	1,2821	15,9	10,8	600
				70/55	911	836	788	739	692					
				55/45	617	549	505	461	418					
KLM 1500.750	1495	750	720	90/70	1694	1594	1528	1462	1398	1222	1,2676	19,2	13,0	700
				70/55	1138	1046	985	926	867					
				55/45	774	690	635	580	527					
KLM 1820.450	1810	450	420	90/70	1268	1191	1140	1090	1040	906	1,3048	15,5	10,6	500
				70/55	842	772	726	681	636					
				55/45	566	503	462	421	381					
KLM 1820.600	1810	600	570	90/70	1681	1580	1514	1448	1382	1206	1,2890	19,6	13,3	700
				70/55	1122	1029	969	909	851					
				55/45	758	674	619	566	513					
KLM 1820.750	1810	750	720	90/70	2092	1968	1886	1805	1725	1507	1,2731	23,6	15,9	800
				70/55	1403	1289	1214	1140	1067					
				55/45	953	849	780	714	648					

* Указанные величины максимальной мощности электрического нагревательного элемента действительны в случае комбинированного отопления (см. стр. 38)

Характеристическое уравнение: $\Phi = K_r \cdot L^a \cdot H^b \cdot \Delta T^{(c_0+c_1 \cdot H)}$	K_r	a	b	c_0	c_1
	$1,79486 \times 10^{-5}$	0,9970127	0,8795569	1,2322031	$3,12713 \times 10^{-5}$

Указанные величины тепловых мощностей действительны для проиллюстрированных типов подключения отопительных приборов:

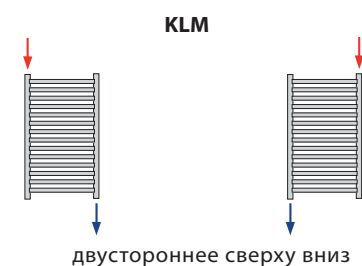

Оставляем за собой право на технические изменения.



KORALUX® RONDO MAX, RONDO MAX - M



Технические данные

Высота Н	690, 900, 1215, 1495, 1810 мм
Длина L	445, 595, 745 мм
Глубина В	59, 65, 69 мм
Шаг присоединения (KRM)	$h = L - 30$ мм
Шаг присоединения (KRMM)	50 мм
Присоединительная резьба (KRM)	4 x G 1/2 внутренняя
Присоединительная резьба (KRMM)	6 x G 1/2 внутренняя
Максимально допустимое рабочее избыточное давление	1,0 МПа
Испытательное избыточное давление	1,3 МПа
Максимальная допустимая рабочая температура	110 °С
Коэффициент расхода (KRM)	$A_T = 2,1 \times 10^{-4} \text{ m}^2$
Коэффициент расхода (KRMM)	$A_T = 9,3 \times 10^{-5} \text{ m}^2$
Коэф. сопротивления (DN 15) (KRM)	$\xi_T = 1,8$
Коэф. сопротивления (DN 15) (KRMM)	$\xi_T = 9,3$

Крепление

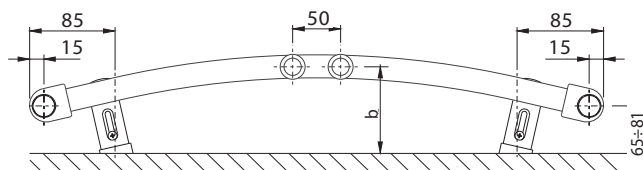

L [mm]	445	595	745
b [mm]	94±110	100±116	104±120

Поставляемый комплект для крепления отопительного прибора к стене содержит 4 шт. специальных пластиковых кронштейнов, винты, дюбели и инструкцию по монтажу.

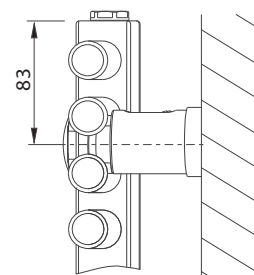

Конструкция

KORALUX RONDO MAX (KRM) это трубчатый отопительный прибор с **нижним подключением снизу вниз** с шагом присоединения h выходящим из его длины L . Конструкция прибора также позволяет **двустороннее подключение сверху вниз**.

KORALUX RONDO MAX - M (KRMM) это трубчатый отопительный прибор переработанный для **нижнего центрального подключения** с шагом присоединения 50 мм.

Стальная трубка $\varnothing 24$ мм
Стальной профиль 41 x 35 мм

Способ подключения KORALUX RONDO MAX

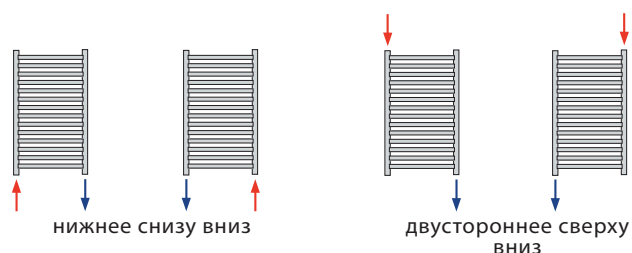

Способ подключения KORALUX RONDO MAX - M

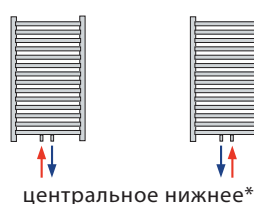

*у нижнего центрального присоединения можно использовать интегрированную арматуру НМ, поставляемую вместе с термостатической головкой (см. страница 39).



KORALUX® RONDO MAX

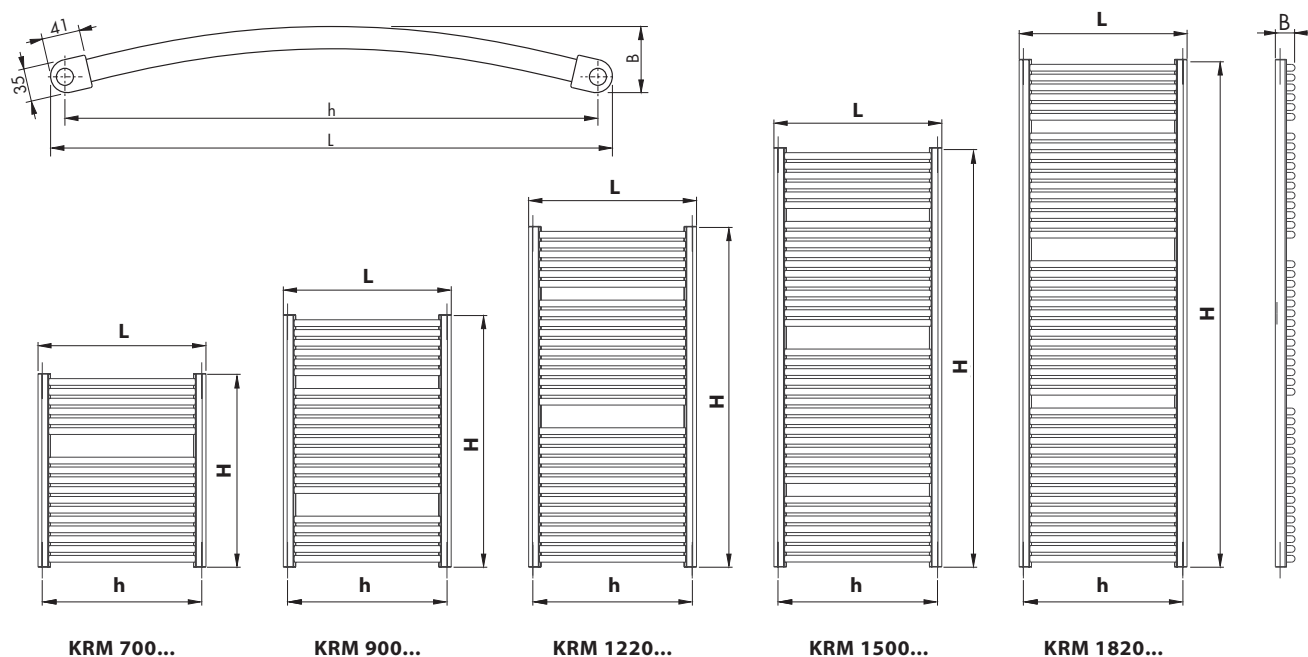

KORALUX® RONDO MAX - M

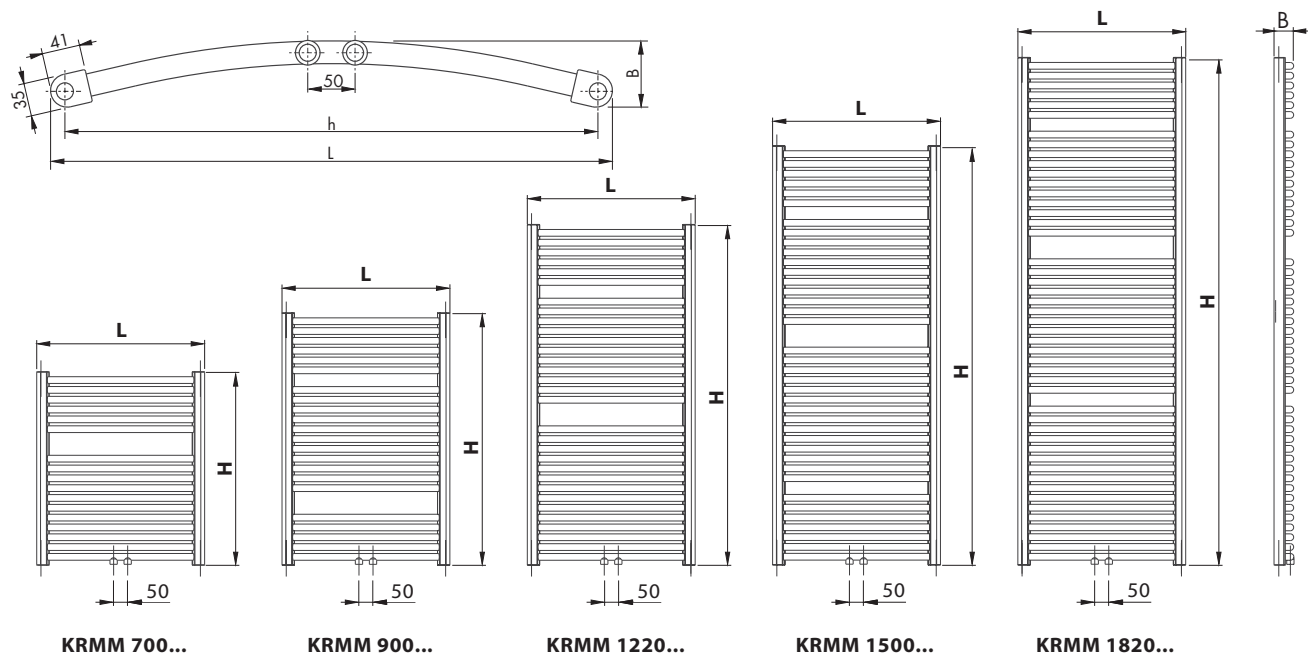

KORALUX® RONDO MAX - € электрические приборы прямого отопления

Типовое обозначение	Потребляемая мощность P [Вт]	M _c [кг]
KRME 700.450	200	10,0
KRME 700.600	200	12,3
KRME 700.750	300	14,7
KRME 900.450	200	12,9
KRME 900.600	300	15,9
KRME 900.750	400	19,0
KRME 1220.450	300	17,6
KRME 1220.600	400	22,0

Типовое обозначение	Потребляемая мощность P [Вт]	M _c [кг]
KRME 1220.750	600	26,3
KRME 1500.450	400	21,6
KRME 1500.600	600	27,0
KRME 1500.750	700	32,3
KRME 1820.450	500	26,3
KRME 1820.600	700	33,1
KRME 1820.750	900	39,8

M_c = общий вес отопительного прибора включая электрический нагревательный элемент и наполнитель



KORALUX® RONDO MAX, RONDO MAX - M

ТЕПЛОВАЯ МОЩНОСТЬ Q [Вт]
ДЛЯ ТЕПЛОНОСИТЕЛЯ ВОДЫ СОГЛАСНО EN 442

ОСНОВНЫЕ ТЕХНИЧЕСКИЕ
ПАРАМЕТРЫ

Типовое обозначение	H [мм]	L [мм]	h [мм]	t ₁ /t ₂ [°C]	Q [Вт] для t [°C]					Номинальная теплопроизводительность Q _n [Вт] (75/65/20°C)	Температурный коэффициент k [-]	Вес радиатора M _r [кг]	Объем воды в радиаторе V _r [л]	Максимальная мощность эл. нагревательного элемента P* [Вт/лмга]
					15	18	20	22	24					
KRM 700.450 KRMM 700.450	690	445	415 50	90/70	460	434	416	399	382	335	1,2322	5,8	3,9	200
				70/55	313	288	272	256	240					
				55/45	215	192	177	162	148					
KRM 700.600 KRMM 700.600	690	595	565 50	90/70	609	574	551	528	506	444	1,2279	7,3	4,9	200
				70/55	414	382	360	339	318					
				55/45	285	255	235	216	197					
KRM 700.750 KRMM 700.750	690	745	715 50	90/70	758	715	686	658	629	553	1,2235	8,8	5,8	300
				70/55	516	476	449	423	397					
				55/45	356	318	294	270	246					
KRM 900.450 KRMM 900.450	900	445	415 50	90/70	594	560	537	515	492	432	1,2336	7,5	5,1	200
				70/55	403	371	350	330	309					
				55/45	277	248	228	209	191					
KRM 900.600 KRMM 900.600	900	595	565 50	90/70	789	744	714	684	654	574	1,2343	9,4	6,3	300
				70/55	535	493	466	438	411					
				55/45	368	329	303	278	253					
KRM 900.750 KRMM 900.750	900	745	715 50	90/70	982	925	888	851	814	714	1,2350	11,3	7,6	400
				70/55	666	614	579	545	511					
				55/45	458	409	377	346	315					
KRM 1220.450 KRMM 1220.450	1215	445	415 50	90/70	810	763	732	702	671	589	1,2357	10,4	7,0	300
				70/55	549	506	478	449	421					
				55/45	377	337	311	285	260					
KRM 1220.600 KRMM 1220.600	1215	595	565 50	90/70	1076	1014	973	932	891	781	1,2446	13,0	8,8	400
				70/55	728	670	632	595	557					
				55/45	499	445	410	376	342					
KRM 1220.750 KRMM 1220.750	1215	745	715 50	90/70	1344	1265	1214	1162	1111	973	1,2534	15,7	10,6	600
				70/55	907	834	787	739	693					
				55/45	620	553	509	466	424					
KRM 1500.450 KRMM 1500.450	1495	445	415 50	90/70	997	940	902	864	827	725	1,2376	12,7	8,6	400
				70/55	676	623	588	553	518					
				55/45	464	415	382	351	319					
KRM 1500.600 KRMM 1500.600	1495	595	565 50	90/70	1324	1247	1197	1147	1097	962	1,2384	15,9	10,8	600
				70/55	897	826	780	734	688					
				55/45	616	550	507	465	423					
KRM 1500.750 KRMM 1500.750	1495	745	715 50	90/70	1647	1552	1489	1427	1365	1197	1,2392	19,2	13,0	700
				70/55	1116	1028	970	913	856					
				55/45	766	684	631	578	526					
KRM 1820.450 KRMM 1820.450	1810	445	415 50	90/70	1210	1140	1094	1048	1002	879	1,2398	15,5	10,6	500
				70/55	820	755	712	670	628					
				55/45	562	502	463	424	386					
KRM 1820.600 KRMM 1820.600	1810	595	565 50	90/70	1602	1510	1449	1388	1328	1166	1,2314	19,6	13,3	700
				70/55	1088	1002	946	890	835					
				55/45	748	669	617	566	515					
KRM 1820.750 KRMM 1820.750	1810	745	715 50	90/70	1990	1876	1801	1727	1653	1452	1,2229	23,6	15,9	900
				70/55	1355	1250	1180	1111	1043					
				55/45	935	836	772	708	645					

* Указанные величины максимальной мощности электрического нагревательного элемента действительны в случае комбинированного отопления (см. стр. 38)

Характеристическое уравнение: $\Phi = K_T \cdot L^a \cdot H^b \cdot \Delta T^{(c_0+c_1 \cdot H)}$	K_T	a	b	c_0	c_1
	$7,05757 \times 10^{-6}$	$0,9827370$	$1,0420520$	$1,2429590$	$-6,77537 \times 10^{-6}$

Указанные величины тепловых мощностей действительны для проиллюстрированных типов подключения отопительных приборов:





KORALUX® RONDO MAX

ТЕПЛОВАЯ МОЩНОСТЬ Q [Вт]
ДЛЯ ТЕПЛОНОСИТЕЛЯ ВОДЫ СОГЛАСНО EN 442

ОСНОВНЫЕ ТЕХНИЧЕСКИЕ
ПАРАМЕТРЫ

Типовое обозначение	H [мм]	L [мм]	h [мм]	t ₁ /t ₂ [°C]	Q [Вт] для t ₁ [°C]					Номинальная теплопроизводительность Q _n [Вт] (75/65/20°C)	Температурный коэффициент k [-]	Вес радиатора M _r [кг]	Объем воды в радиаторе V _r [л]	Максимальная мощность эл. нагревательного элемента P _{max} [Вт/л]
					15	18	20	22	24					
KRM 700.450	690	445	415	90/70	500	471	451	432	413	361	1,2660	5,8	3,9	200
				70/55	336	309	291	274	256					
				55/45	229	204	188	172	156					
KRM 700.600	690	595	565	90/70	663	625	599	573	548	480	1,2554	7,3	4,9	200
				70/55	447	411	388	365	342					
				55/45	305	272	251	230	209					
KRM 700.750	690	745	715	90/70	826	778	746	715	683	599	1,2448	8,8	5,8	300
				70/55	558	514	485	456	428					
				55/45	383	342	315	288	262					
KRM 900.450	900	445	415	90/70	640	603	578	553	528	462	1,2674	7,5	5,1	200
				70/55	430	395	373	350	328					
				55/45	293	261	240	219	199					
KRM 900.600	900	595	565	90/70	849	799	766	734	701	614	1,2568	9,4	6,3	300
				70/55	572	526	496	466	437					
				55/45	390	348	321	294	267					
KRM 900.750	900	745	715	90/70	1058	996	955	915	875	767	1,2462	11,3	7,6	400
				70/55	715	658	621	584	547					
				55/45	490	437	403	369	336					
KRM 1220.450	1215	445	415	90/70	867	816	782	748	715	625	1,2697	10,4	7,0	300
				70/55	582	535	504	473	443					
				55/45	396	352	324	297	269					
KRM 1220.600	1215	595	565	90/70	1151	1083	1039	995	951	832	1,2591	13,0	8,8	400
				70/55	775	713	672	632	592					
				55/45	529	471	434	397	361					
KRM 1220.750	1215	745	715	90/70	1432	1349	1294	1239	1185	1038	1,2485	15,7	10,6	600
				70/55	967	890	840	790	740					
				55/45	662	591	544	499	454					
KRM 1500.450	1495	445	415	90/70	1070	1007	965	923	882	771	1,2717	12,7	8,6	400
				70/55	718	660	621	584	546					
				55/45	488	434	400	365	332					
KRM 1500.600	1495	595	565	90/70	1420	1337	1281	1227	1173	1026	1,2611	15,9	10,8	600
				70/55	956	879	828	778	729					
				55/45	651	581	535	489	445					
KRM 1500.750	1495	745	715	90/70	1767	1664	1596	1528	1461	1280	1,2505	19,2	13,0	700
				70/55	1193	1098	1035	973	912					
				55/45	816	728	671	614	559					
KRM 1820.450	1810	445	415	90/70	1308	1230	1179	1128	1078	942	1,2740	15,5	10,6	500
				70/55	877	806	759	713	667					
				55/45	595	530	488	446	405					
KRM 1820.600	1810	595	565	90/70	1735	1633	1566	1499	1432	1253	1,2634	19,6	13,3	700
				70/55	1167	1073	1011	950	890					
				55/45	795	709	652	597	542					
KRM 1820.750	1810	745	715	90/70	2160	2034	1951	1868	1786	1564	1,2528	23,6	15,9	900
				70/55	1457	1341	1264	1189	1114					
				55/45	996	889	819	749	681					

* Указанные величины максимальной мощности электрического нагревательного элемента действительны в случае комбинированного отопления (см. стр. 38)

Характеристическое уравнение: $\Phi = K_T \cdot L^a \cdot H^b \cdot \Delta T^{(c_0+c_1 \cdot H)}$	K _T	a	b	c ₀	c ₁
		1,48816 x 10 ⁻⁵	0,9921830	0,9269310	1,2332500

Указанные величины тепловых мощностей действительны для проиллюстрированных типов подключения отопительных приборов:



Оставляем за собой право на технические изменения.



KORALUX® LINEAR COMFORT, LINEAR COMFORT - M



Технические данные

Высота Н	700, 900, 1220, 1500, 1820 мм
Длина L	450, 500, 600, 750 мм
Глубина В	35 мм
Шаг присоединения (KLT)	$h = L - 30$ мм
Шаг присоединения (KLTМ)	50 мм
Присоединительная резьба (KLT)	4 x G 1/2 внутренняя
Присоединительная резьба (KLTМ)	6 x G 1/2 внутренняя
Максимально допустимое рабочее избыточное давление	1,0 МПа
Испытательное избыточное давление	1,3 МПа
Максимальная допустимая рабочая температура	110 °С
Коэффициент расхода (KLT)	$A_T = 2,1 \times 10^{-4} \text{ м}^2$
Коэффициент расхода (KLTМ)	$A_T = 9,3 \times 10^{-5} \text{ м}^2$
Коэф. сопротивления (DN 15) (KLT)	$\xi_T = 1,8$
Коэф. сопротивления (DN 15) (KLTМ)	$\xi_T = 9,3$

Конструкция

KORALUX LINEAR COMFORT (KLT) это трубчатый отопительный прибор с **нижним подключением снизу вниз** с шагом присоединения **h** выходящим из его длины **L**. Конструкция прибора также позволяет **двустороннее подключение сверху вниз**.

KORALUX LINEAR COMFORT - M (KLTМ) это трубчатый отопительный прибор переработанный для **нижнего центрального подключения** с шагом присоединения 50 мм.

Стальная трубка $\varnothing 24$ мм
Стальной профиль 41 x 35 мм

Крепление

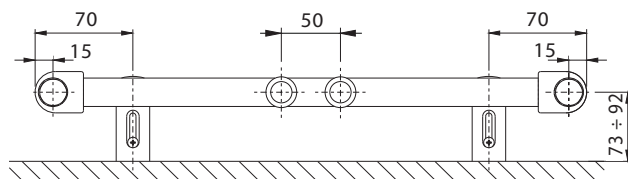

Поставляемый комплект для крепления отопительного прибора к стене содержит 4 шт. специальных пластиковых кронштейнов, винты, дюбели и инструкцию по монтажу.

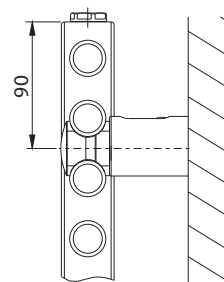

Способ подключения KORALUX LINEAR COMFORT

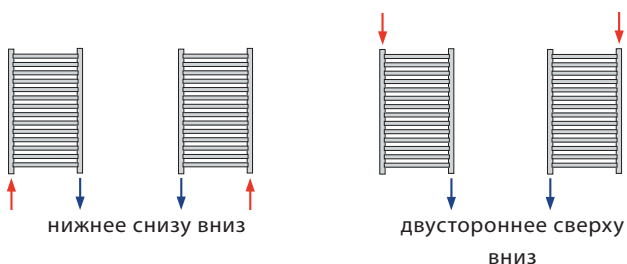

Способ подключения KORALUX LINEAR COMFORT - M

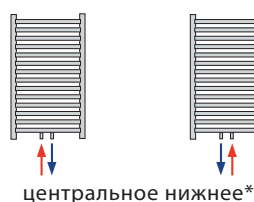

*у нижнего центрального присоединения можно использовать интегрированную арматуру НМ, поставляемую вместе с термостатической головкой (см. страница 39).



KORALUX® LINEAR COMFORT

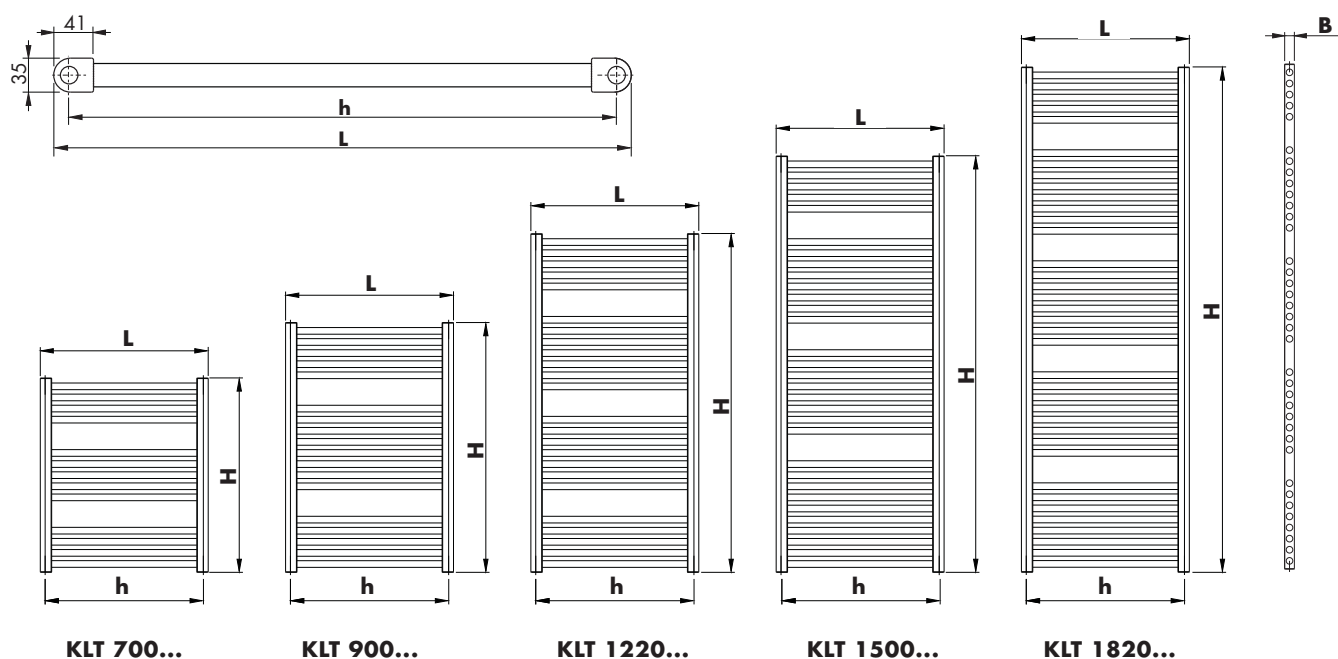

KORALUX® LINEAR COMFORT - M

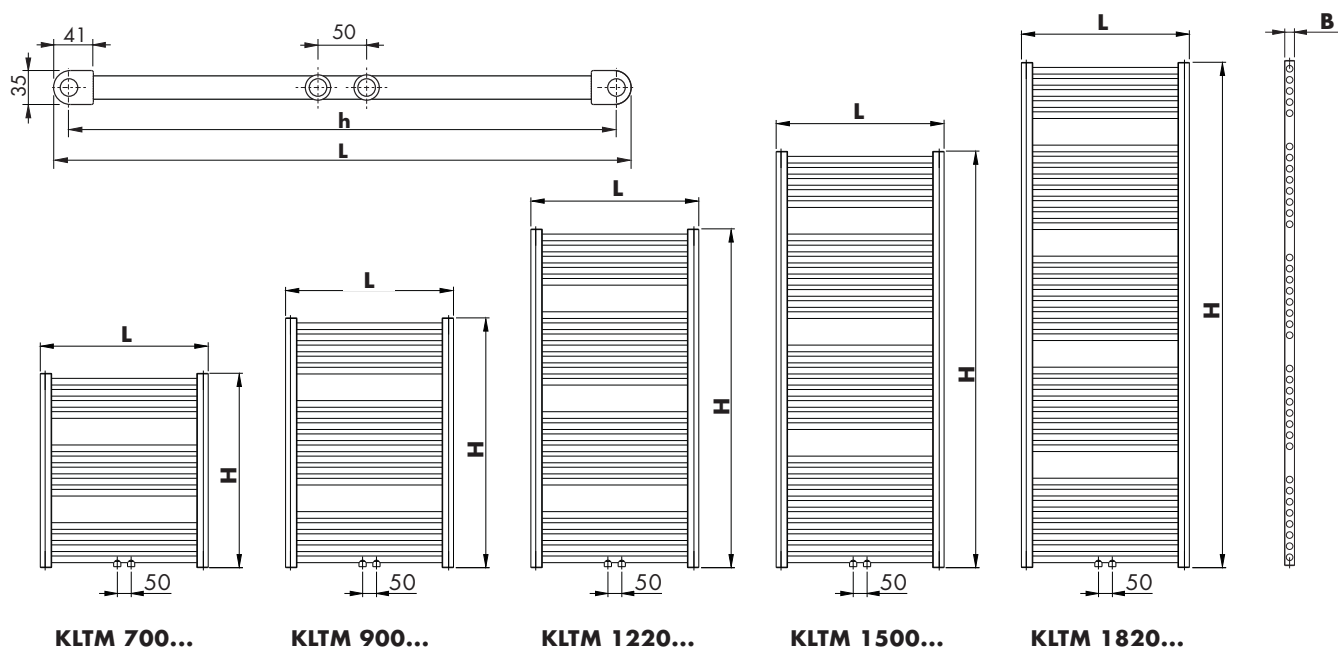

KORALUX® LINEAR COMFORT - E электрические приборы прямого отопления

Типовое обозначение	Потребляемая мощность P [Вт]	M _c [кг]
KLTE 700.500	200	9,3
KLTE 700.600	200	10,4
KLTE 700.750	200	12,2
KLTE 900.450	200	11,5
KLTE 900.500	200	12,3
KLTE 900.600	300	13,9
KLTE 900.750	300	16,4
KLTE 1220.450	300	15,3
KLTE 1220.500	300	16,4
KLTE 1220.600	400	18,6

Типовое обозначение	Потребляемая мощность P [Вт]	M _c [кг]
KLTE 1220.750	500	21,9
KLTE 1500.450	400	19,2
KLTE 1500.500	400	20,6
KLTE 1500.600	500	23,5
KLTE 1500.750	600	27,9
KLTE 1820.450	400	23,0
KLTE 1820.500	500	24,7
KLTE 1820.600	600	28,2
KLTE 1820.750	700	33,4

M_c = общий вес отопительного прибора включая электрический нагревательный элемент и наполнитель



KORALUX® RONDO COMFORT, RONDO COMFORT - M



Технические данные

Высота Н	700, 900, 1220, 1500, 1820 мм
Длина L	445, 495, 595, 745 мм
Глубина В	59, 59, 66, 70 мм
Шаг присоединения (KRT)	$h = L - 30$ мм
Шаг присоединения (KRTM)	50 мм
Присоединительная резьба (KRT)	4 x G 1/2 внутренняя
Присоединительная резьба (KRTM)	6 x G 1/2 внутренняя
Максимально допустимое рабочее избыточное давление	1,0 МПа
Испытательное избыточное давление	1,3 МПа
Максимальная допустимая рабочая температура	110 °С
Коэффициент расхода (KRT)	$A_T = 2,1 \times 10^{-4} \text{ м}^2$
Коэффициент расхода (KRTM)	$A_T = 9,3 \times 10^{-5} \text{ м}^2$
Коэф. сопротивления (DN 15) (KRT)	$\xi_T = 1,8$
Коэф. сопротивления (DN 15) (KRTM)	$\xi_T = 9,3$

Конструкция

KORALUX RONDO COMFORT (KRT) это трубчатый отопительный прибор с **нижним подключением снизу вниз** с шагом присоединения **h** выходящим из его длины **L**. Конструкция прибора также позволяет **двустороннее подключение сверху вниз**.

KORALUX RONDO COMFORT - M (KRTM) это трубчатый отопительный прибор переработанный для **нижнего центрального подключения** с шагом присоединения 50 мм.

Стальная трубка $\varnothing 24$ мм
Стальной профиль 41 x 35 мм

Крепление

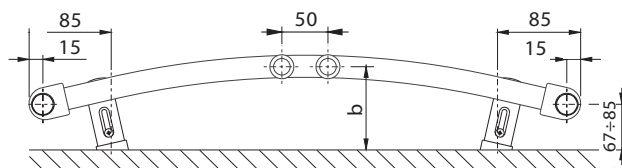

L [мм]	445	495	595	745
b [мм]	96 ÷ 114	96 ÷ 114	103 ÷ 121	104 ÷ 122

Поставляемый комплект для крепления отопительного прибора к стене содержит 4 шт. специальных пластиковых кронштейнов, винты, дюбели и инструкцию по монтажу.

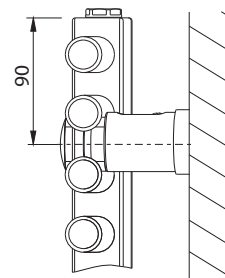

Способ подключения KORALUX RONDO COMFORT

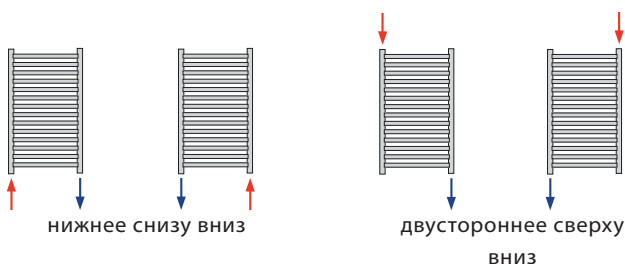

Способ подключения KORALUX RONDO COMFORT - M

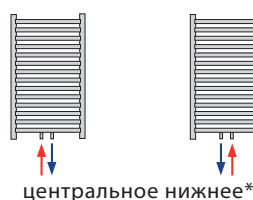

*у нижнего центрального присоединения можно использовать интегрированную арматуру НМ, поставляемую вместе с термостатической головкой (см. страница 39).



KORALUX® RONDO COMFORT

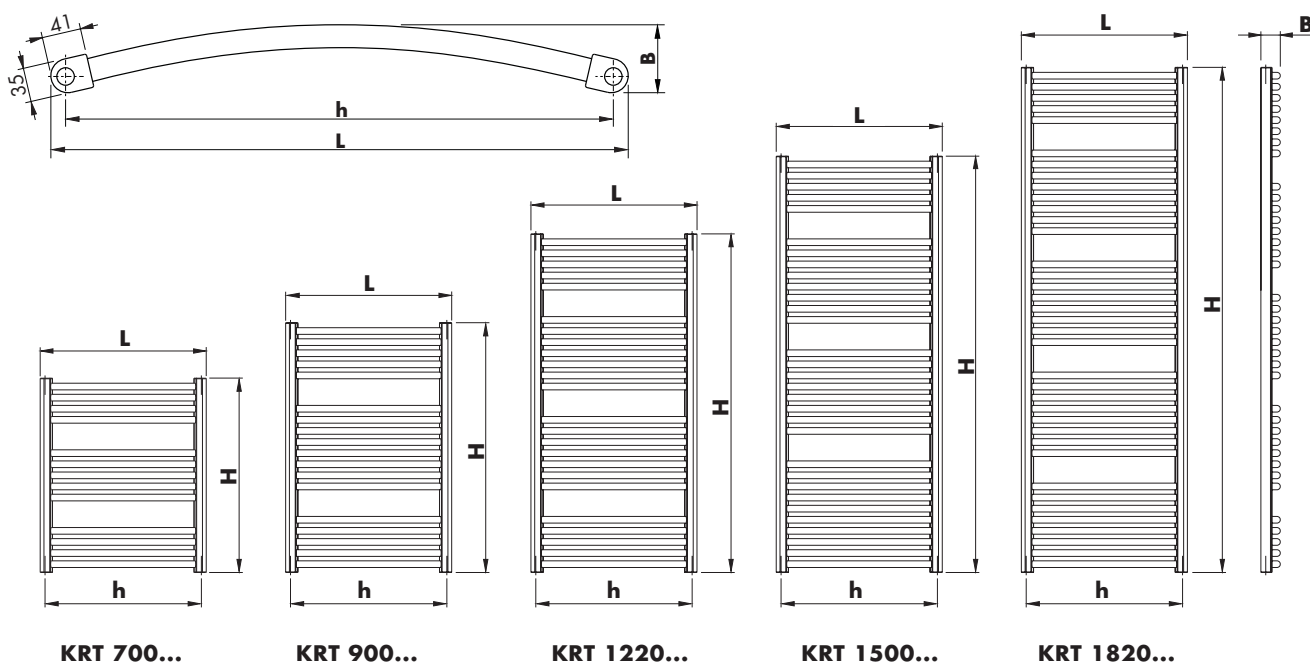

KORALUX® RONDO COMFORT - M

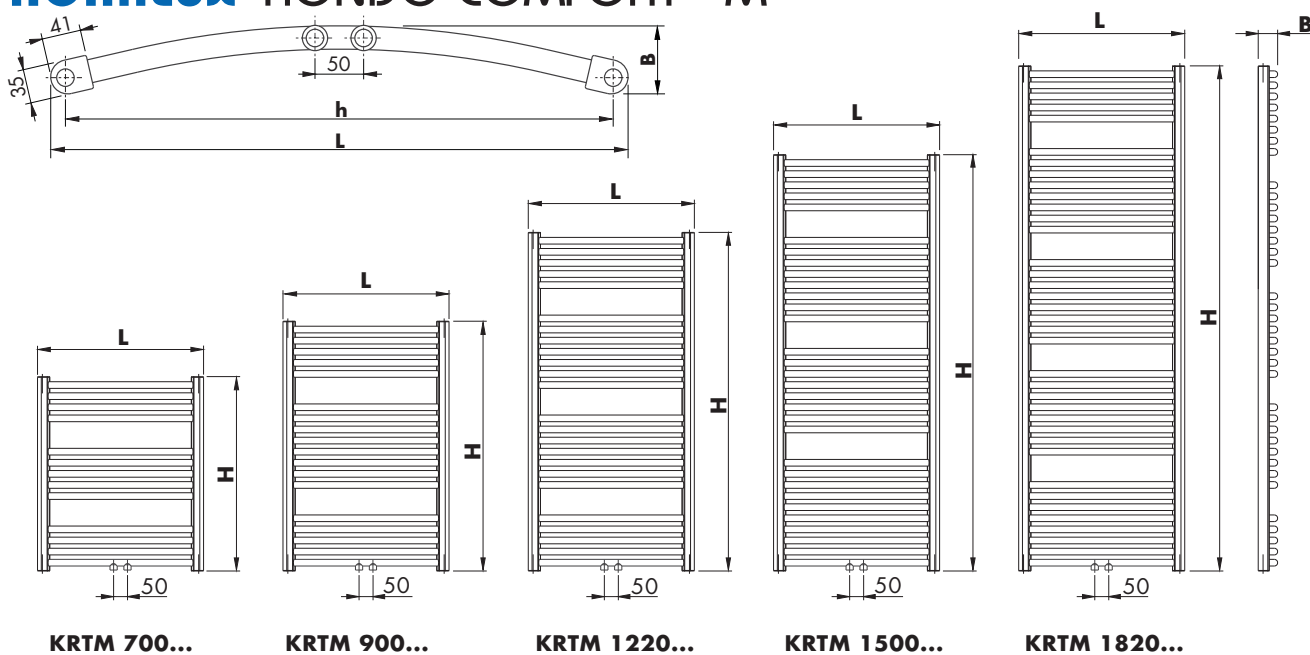

KORALUX® RONDO COMFORT - € электрические приборы прямого отопления

Типовое обозначение	Потребляемая мощность P [Вт]	M _c [кг]
KRTE 700.500	200	9,3
KRTE 700.600	200	10,4
KRTE 700.750	200	12,2
KRTE 900.450	200	11,5
KRTE 900.500	200	12,3
KRTE 900.600	300	13,9
KRTE 900.750	300	16,4
KRTE 1220.450	300	15,3
KRTE 1220.500	300	16,4
KRTE 1220.600	400	18,6

Типовое обозначение	Потребляемая мощность P [Вт]	M _c [кг]
KRTE 1220.750	500	21,9
KRTE 1500.450	400	19,2
KRTE 1500.500	400	20,6
KRTE 1500.600	500	23,5
KRTE 1500.750	600	27,9
KRTE 1820.450	400	23,0
KRTE 1820.500	500	24,7
KRTE 1820.600	600	28,2
KRTE 1820.750	700	33,4

M_c = общий вес отопительного прибора включая электрический нагревательный элемент и наполнитель



KORALUX® LINEAR COMFORT, LINEAR COMFORT - M KORALUX® RONDO COMFORT, RONDO COMFORT - M

ТЕПЛОВАЯ МОЩНОСТЬ Q [Вт]
ДЛЯ ТЕПЛОНОСИТЕЛЯ ВОДЫ СОГЛАСНО EN 442

ОСНОВНЫЕ ТЕХНИЧЕСКИЕ
ПАРАМЕТРЫ

Типовое обозначение	H [мм]	L [мм]	h [мм]	t ₁ /t ₂ [°C]	Q [Вт] для t ₁ /t ₂ [°C]					Номинальная теплопроизводительность Q _n [Вт] (75/65/20°C)	Температурный экспонент n [-]	Вес радиатора M _r [кг]	Объем воды в радиаторе V _r [л]	Максимальная мощность эл. нагревательного элемента P* [Вт]
					15	18	20	22	24					
KLT (KLTМ) 700.450 KRT (KRTМ) 700.450	700	450 445	420 (50) 415 (50)	90/70	396	373	357	342	327	287	1,2452	5,0	3,4	-
				70/55	268	246	232	219	205					
				55/45	183	164	151	138	126					
KLT (KLTМ) 700.500 KRT (KRTМ) 700.500	700	500 495	470 (50) 465 (50)	90/70	434	409	392	376	359	315	1,2421	5,3	3,6	200
				70/55	294	270	255	240	225					
				55/45	201	180	166	152	138					
KLT (KLTМ) 700.600 KRT (KRTМ) 700.600	700	600 595	570 (50) 565 (50)	90/70	509	479	460	441	422	370	1,2358	6,1	4,1	200
				70/55	345	318	300	282	265					
				55/45	237	212	195	179	163					
KLT (KLTМ) 700.750 KRT (KRTМ) 700.750	700	750 745	720 (50) 715 (50)	90/70	617	582	559	535	512	450	1,2263	7,2	4,8	200
				70/55	420	387	365	344	323					
				55/45	289	259	239	219	200					
KLT (KLTМ) 900.450 KRT (KRTМ) 900.450	900	450 445	420 (50) 415 (50)	90/70	509	479	460	440	421	369	1,2489	6,6	4,5	200
				70/55	344	317	299	281	263					
				55/45	235	210	194	177	161					
KLT (KLTМ) 900.500 KRT (KRTМ) 900.500	900	500 495	470 (50) 465 (50)	90/70	558	526	505	483	462	405	1,2463	7,1	4,8	200
				70/55	378	348	328	308	289					
				55/45	259	231	213	195	177					
KLT (KLTМ) 900.600 KRT (KRTМ) 900.600	900	600 595	570 (50) 565 (50)	90/70	654	616	591	566	542	475	1,2412	8,2	5,5	300
				70/55	443	408	385	362	339					
				55/45	304	271	250	229	209					
KLT (KLTМ) 900.750 KRT (KRTМ) 900.750	900	750 745	720 (50) 715 (50)	90/70	796	750	720	690	660	579	1,2334	9,7	6,6	300
				70/55	540	498	470	442	415					
				55/45	371	332	306	281	256					
KLT (KLTМ) 1220.450 KRT (KRTМ) 1220.450	1220	450 445	420 (50) 415 (50)	90/70	696	656	629	602	576	504	1,2549	8,8	6,1	300
				70/55	470	432	407	383	359					
				55/45	321	286	263	241	219					
KLT (KLTМ) 1220.500 KRT (KRTМ) 1220.500	1220	500 495	470 (50) 465 (50)	90/70	764	719	690	660	631	553	1,2532	9,5	6,5	300
				70/55	515	474	447	420	394					
				55/45	352	314	289	265	241					
KLT (KLTМ) 1220.600 KRT (KRTМ) 1220.600	1220	600 595	570 (50) 565 (50)	90/70	897	845	810	776	742	650	1,2499	10,9	7,4	400
				70/55	606	558	526	494	463					
				55/45	414	370	341	312	284					
KLT (KLTМ) 1220.750 KRT (KRTМ) 1220.750	1220	750 745	720 (50) 715 (50)	90/70	1090	1027	985	944	902	791	1,2448	13,0	8,8	500
				70/55	737	679	640	602	565					
				55/45	505	451	416	381	346					
KLT (KLTМ) 1500.450 KRT (KRTМ) 1500.450	1500	450 445	420 (50) 415 (50)	90/70	866	815	782	748	715	626	1,2589	11,2	7,7	400
				70/55	583	536	506	475	445					
				55/45	398	355	327	299	272					
KLT (KLTМ) 1500.500 KRT (KRTМ) 1500.500	1500	500 495	470 (50) 465 (50)	90/70	950	894	857	821	785	687	1,2573	12,1	8,2	400
				70/55	640	589	555	522	489					
				55/45	437	390	359	328	298					
KLT (KLTМ) 1500.600 KRT (KRTМ) 1500.600	1500	600 595	570 (50) 565 (50)	90/70	1116	1051	1008	965	923	808	1,2543	13,8	9,4	500
				70/55	753	693	653	614	575					
				55/45	514	459	423	387	352					
KLT (KLTМ) 1500.750 KRT (KRTМ) 1500.750	1500	750 745	720 (50) 715 (50)	90/70	1358	1279	1227	1175	1123	984	1,2497	16,5	11,2	600
				70/55	917	844	796	748	701					
				55/45	627	560	516	472	430					
KLT (KLTМ) 1820.450 KRT (KRTМ) 1820.450	1820	450 445	420 (50) 415 (50)	90/70	1069	1006	965	923	883	772	1,2634	13,4	9,2	400
				70/55	719	661	623	585	548					
				55/45	490	437	402	368	334					
KLT (KLTМ) 1820.500 KRT (KRTМ) 1820.500	1820	500 495	470 (50) 465 (50)	90/70	1174	1105	1059	1014	969	848	1,2621	14,5	9,9	500
				70/55	790	726	685	643	602					
				55/45	538	480	442	404	367					
KLT (KLTМ) 1820.600 KRT (KRTМ) 1820.600	1820	600 595	570 (50) 565 (50)	90/70	1378	1297	1244	1191	1138	996	1,2594	16,6	11,3	600
				70/55	928	853	804	756	708					
				55/45	633	564	519	475	432					
KLT (KLTМ) 1820.750 KRT (KRTМ) 1820.750	1820	750 745	720 (50) 715 (50)	90/70	1676	1578	1513	1449	1385	1213	1,2553	19,8	13,4	700
				70/55	1130	1040	980	921	863					
				55/45	772	688	634	580	528					

* Указанные величины максимальной мощности электрического нагревательного элемента действительны в случае комбинированного отопления (см. стр. 38)

Характеристическое уравнение: $\Phi = K_T \cdot L^a \cdot H^b \cdot \Delta T^{(c_T + c_H)}$	K _T	a	b	c ₀	c ₁
		2,26531 x 10 ⁻⁵	0,8842066	0,9284211	1,2280052



KORALUX® LINEAR COMFORT KORALUX® RONDO COMFORT

ТЕПЛОВАЯ МОЩНОСТЬ Q [Вт]
ДЛЯ ТЕПЛОНОСИТЕЛЯ ВОДЫ СОГЛАСНО EN 442

ОСНОВНЫЕ ТЕХНИЧЕСКИЕ
ПАРАМЕТРЫ

Типовое обозначение	H [мм]	L [мм]	h [мм]	t ₁ /t ₂ [°C]	Q [Вт] для t [°C]					Номинальная теплопроводность Q _n [Вт] (75/65/20°C)	Температурный экспонент n [-]	Вес радиатора M _r [кг]	Объем воды в радиаторе V _r [л]	Максимальная мощность эл. нагревательного элемента P* [Вт]
					15	18	20	22	24					
KLT 700.450 KRT 700.450	700	450 445	420 415	90/70	432	407	390	373	357	312	1,2638	5,0	3,4	-
				70/55	291	267	252	237	222					
				55/45	198	176	162	149	135					
KLT 700.500 KRT 700.500	700	500 495	470 465	90/70	473	445	427	409	391	342	1,2543	5,3	3,6	200
				70/55	319	293	276	260	243					
				55/45	218	194	179	164	149					
KLT 700.600 KRT 700.600	700	600 595	570 565	90/70	550	518	497	477	456	400	1,2354	6,1	4,1	200
				70/55	373	344	324	305	286					
				55/45	256	229	211	194	176					
KLT 700.750 KRT 700.750	700	750 745	720 715	90/70	662	625	600	575	551	485	1,2069	7,2	4,8	200
				70/55	453	418	395	372	350					
				55/45	314	281	260	239	218					
KLT 900.450 KRT 900.450	900	450 445	420 415	90/70	558	525	503	481	460	402	1,2699	6,6	4,5	200
				70/55	374	344	324	304	285					
				55/45	254	227	209	191	173					
KLT 900.500 KRT 900.500	900	500 495	470 465	90/70	609	573	550	526	503	440	1,2621	7,1	4,8	200
				70/55	410	377	355	334	313					
				55/45	279	249	229	210	191					
KLT 900.600 KRT 900.600	900	600 595	570 565	90/70	710	669	642	614	588	515	1,2463	8,2	5,5	300
				70/55	480	442	417	392	367					
				55/45	329	294	270	248	225					
KLT 900.750 KRT 900.750	900	750 745	720 715	90/70	855	806	774	742	710	624	1,2227	9,7	6,6	300
				70/55	582	537	507	477	448					
				55/45	402	359	332	304	277					
KLT 1220.450 KRT 1220.450	1220	450 445	420 415	90/70	764	718	688	658	629	549	1,2797	8,8	6,1	300
				70/55	511	469	442	415	388					
				55/45	346	308	283	259	235					
KLT 1220.500 KRT 1220.500	1220	500 495	470 465	90/70	835	785	752	720	688	601	1,2744	9,5	6,5	300
				70/55	559	514	484	455	426					
				55/45	380	338	311	284	258					
KLT 1220.600 KRT 1220.600	1220	600 595	570 565	90/70	974	916	878	841	804	703	1,2638	10,9	7,4	400
				70/55	655	602	567	533	499					
				55/45	446	397	366	335	304					
KLT 1220.750 KRT 1220.750	1220	750 745	720 715	90/70	1175	1107	1062	1017	972	852	1,2479	13,0	8,8	500
				70/55	794	731	689	648	608					
				55/45	544	485	447	409	372					
KLT 1500.450 KRT 1500.450	1500	450 445	420 415	90/70	951	894	856	819	782	682	1,2883	11,2	7,7	400
				70/55	634	582	548	514	481					
				55/45	429	381	350	320	290					
KLT 1500.500 KRT 1500.500	1500	500 495	470 465	90/70	1040	978	937	896	856	747	1,2853	12,1	8,2	400
				70/55	695	638	601	564	527					
				55/45	470	418	384	351	319					
KLT 1500.600 KRT 1500.600	1500	600 595	570 565	90/70	1215	1143	1095	1048	1001	874	1,2792	13,8	9,4	500
				70/55	813	747	703	660	618					
				55/45	551	491	451	412	374					
KLT 1500.750 KRT 1500.750	1500	750 745	720 715	90/70	1470	1383	1326	1269	1213	1060	1,2700	16,5	11,2	600
				70/55	987	907	854	803	751					
				55/45	671	598	550	503	457					
KLT 1820.450 KRT 1820.450	1820	450 445	420 415	90/70	1175	1104	1057	1011	965	841	1,2981	13,4	9,2	400
				70/55	782	717	675	633	592					
				55/45	527	468	430	392	356					
KLT 1820.500 KRT 1820.500	1820	500 495	470 465	90/70	1287	1209	1158	1107	1057	921	1,2976	14,5	9,9	500
				70/55	856	785	739	693	648					
				55/45	577	513	471	430	390					
KLT 1820.600 KRT 1820.600	1820	600 595	570 565	90/70	1506	1415	1355	1295	1237	1078	1,2967	16,6	11,3	600
				70/55	1002	919	865	812	759					
				55/45	676	601	552	503	456					
KLT 1820.750 KRL 1820.750	1820	750 745	720 715	90/70	1825	1715	1642	1570	1499	1307	1,2953	19,8	13,4	700
				70/55	1215	1115	1049	984	920					
				55/45	820	729	669	611	554					

* Указанные величины максимальной мощности электрического нагревательного элемента действительны в случае комбинированного отопления (см. стр. 38)

Характеристическое уравнение: $\Phi = K_T \cdot L^a \cdot H^b \cdot \Delta T^{(c_0+c_1 \cdot H)}$	K _T	a	b	c ₀	c ₁
	2,88645 x 10 ⁻⁵	0,8625333	0,9234257	1,2296735	2,46711 x 10 ⁻⁵

Указанные величины тепловой мощности действуют для двухстороннего подключения сверху вниз.

Оставляем за собой право на технические изменения.



KORALUX® LINEAR CLASSIC, LINEAR CLASSIC - M



Технические данные

Высота Н	700, 900, 1220, 1500, 1820 мм
Длина L	450, 600, 750 мм
Глубина В	30 мм
Шаг присоединения (KLC)	$h = L - 30$ мм
Шаг присоединения (KLCM)	50 мм
Присоединительная резьба (KLC)	4 x G 1/2 внутренняя
Присоединительная резьба (KLCM)	6 x G 1/2 внутренняя
Максимально допустимое рабочее избыточное давление	1,0 МПа
Испытательное избыточное давление	1,3 МПа
Максимальная допустимая рабочая температура	110 °C
Коэффициент расхода (KLC)	$A_T = 2,1 \times 10^{-4} \text{ м}^2$
Коэффициент расхода (KLCM)	$A_T = 7,1 \times 10^{-5} \text{ м}^2$
Коеф. сопротивления (DN 15) (KLC)	$\xi_T = 1,8$
Коеф. сопротивления (DN 15) (KLCM)	$\xi_T = 16,0$

Конструкция

KORALUX LINEAR CLASSIC (KLC) это трубчатый отопительный прибор с **нижним подключением снизу вниз** с шагом присоединения **h** выходящим из его длины **L**. Конструкция прибора также позволяет **двустороннее подключение сверху вниз**.

KORALUX LINEAR CLASSIC - M (KLCM) это трубчатый отопительный прибор переработанный для **нижнего центрального подключения** с шагом присоединения 50 мм.

Стальная трубка $\varnothing 20$ мм
Стальной профиль 40 x 30 мм

Крепление

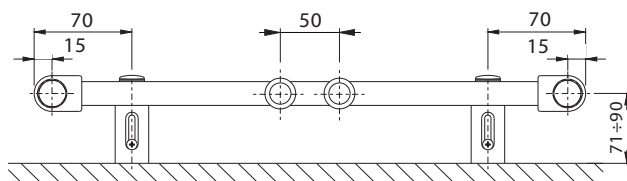

Поставляемый комплект для крепления отопительного прибора к стене содержит 4 шт. специальных пластиковых кронштейнов, винты, дюбели и инструкцию по монтажу.

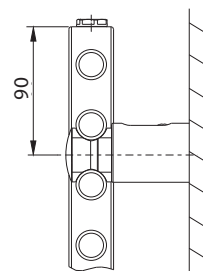

Способ подключения KORALUX LINEAR CLASSIC

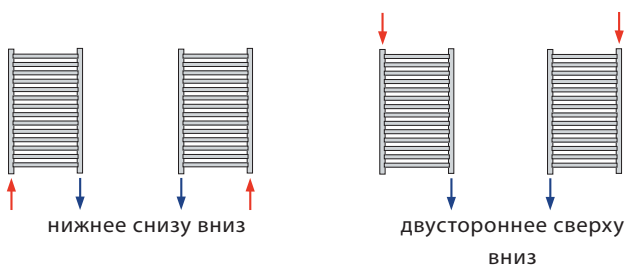

Способ подключения - KORALUX LINEAR CLASSIC - M

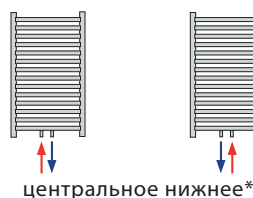

*у нижнего центрального присоединения можно использовать интегрированную арматуру НМ, поставляемую вместе с термостатической головкой (см. страница 39).



KORALUX® LINEAR CLASSIC

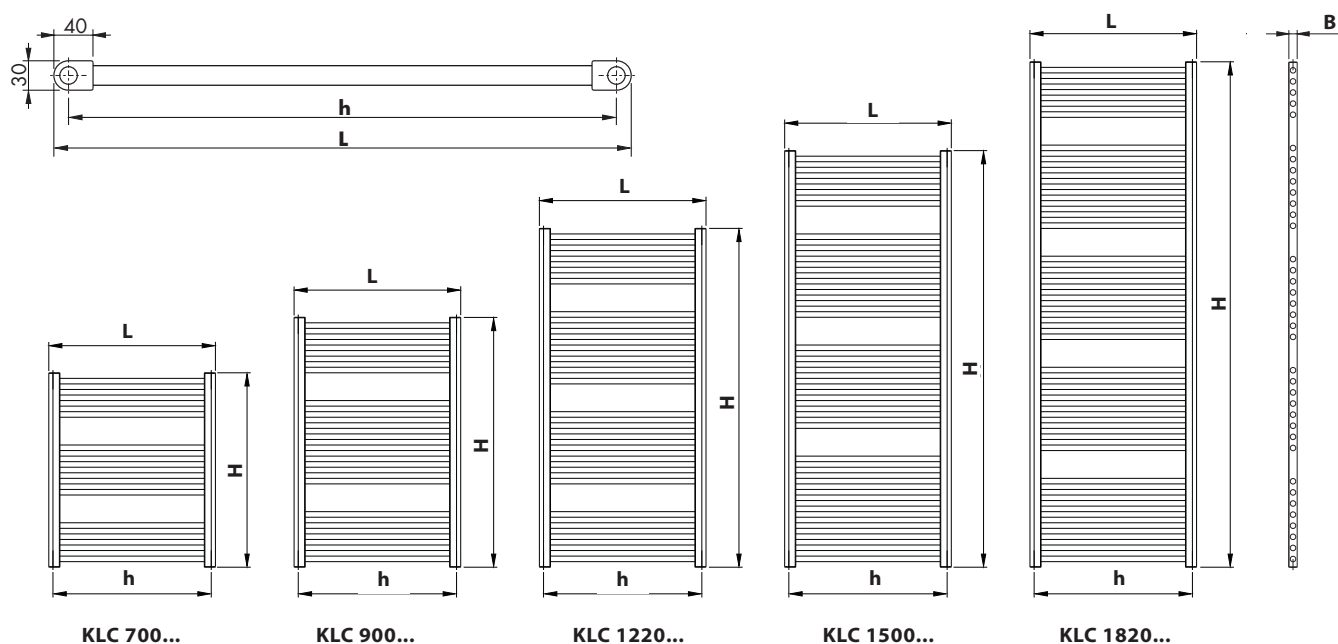

KORALUX® LINEAR CLASSIC - M

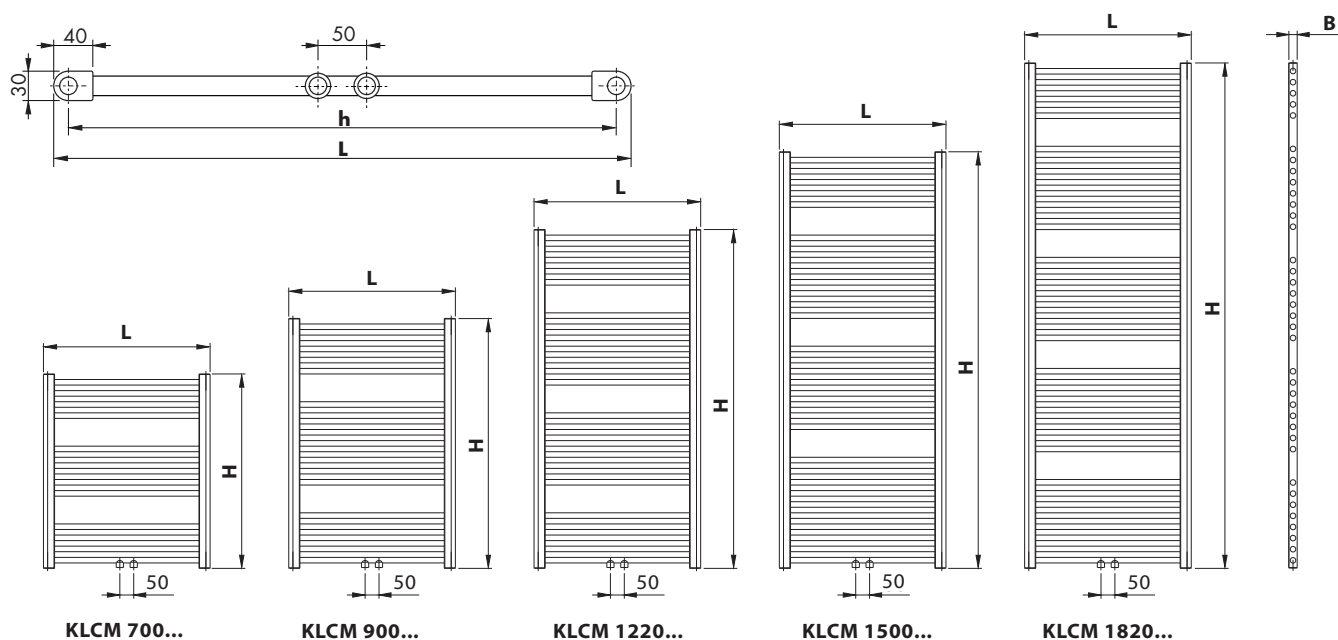

KORALUX® LINEAR CLASSIC - € электрические приборы прямого отопления

Типовое обозначение	Потребляемая мощность P [Вт]	M _c [кг]
KLCE 700.600	200	8,7
KLCE 700.750	200	10,1
KLCE 900.450	200	9,6
KLCE 900.600	200	11,5
KLCE 900.750	300	13,4
KLCE 1220.450	300	12,8
KLCE 1220.600	300	15,3

Типовое обозначение	Потребляемая мощность P [Вт]	M _c [кг]
KLCE 1220.750	400	17,9
KLCE 1500.450	300	16,0
KLCE 1500.600	400	19,3
KLCE 1500.750	500	22,7
KLCE 1820.450	400	19,1
KLCE 1820.600	500	23,1
KLCE 1820.750	700	27,2

M_c = общий вес отопительного прибора включая электрический нагревательный элемент и наполнитель



KORALUX® RONDO CLASSIC, RONDO CLASSIC - M



Технические данные

Высота Н	700, 900, 1220, 1500, 1820 мм
Длина L	445, 595, 745 мм
Глубина В	54, 61, 65 мм
Шаг присоединения (KRC)	$h = L - 30$ мм
Шаг присоединения (KRCM)	50 мм
Присоединительная резьба (KRC)	4 x G 1/2 внутренняя
Присоединительная резьба (KRCM)	6 x G 1/2 внутренняя
Максимально допустимое рабочее избыточное давление	1,0 МПа
Испытательное избыточное давление	1,3 МПа
Максимальная допустимая рабочая температура	110 °С
Коэффициент расхода (KRC)	$A_T = 2,1 \times 10^{-4} \text{ м}^2$
Коэффициент расхода (KRCM)	$A_T = 7,1 \times 10^{-5} \text{ м}^2$
Козф. сопротивления (DN 15) (KRC)	$\xi_T = 1,8$
Козф. сопротивления (DN 15) (KRCM)	$\xi_T = 16,0$

Конструкция

KORALUX RONDO CLASSIC (KRC) это трубчатый отопительный прибор с **нижним подключением снизу вниз** с шагом присоединения **h** выходящим из его длины **L**. Конструкция прибора также позволяет **двустороннее подключение сверху вниз**.

KORALUX RONDO CLASSIC - M (KRCM) это трубчатый отопительный прибор переработанный для **нижнего центрального подключения** с шагом присоединения 50 мм.

Стальная трубка $\varnothing 20$ мм
Стальной профиль 40 x 30 мм

Крепление

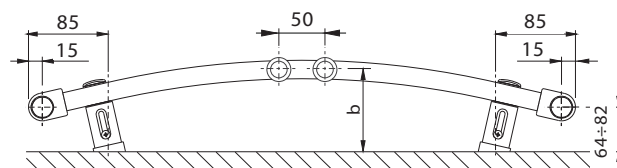

L [мм]	445	595	745
b [мм]	93 ÷ 111	100 ÷ 118	104 ÷ 122

Поставляемый комплект для крепления отопительного прибора к стене содержит 4 шт. специальных пластиковых кронштейнов, винты, дюбели и инструкцию по монтажу.

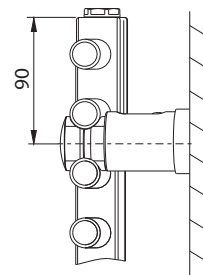

Способ подключения KORALUX RONDO CLASSIC

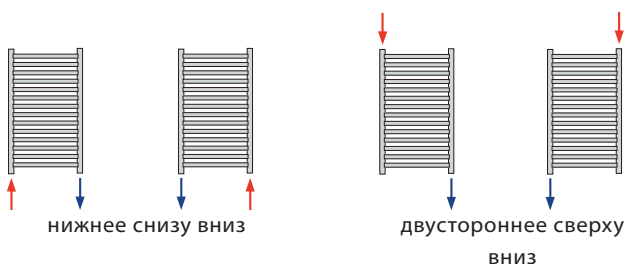

Способ подключения KORALUX RONDO CLASSIC - M

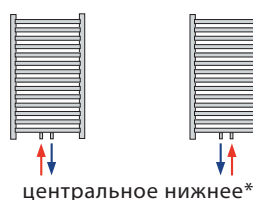

*у нижнего центрального присоединения можно использовать интегрированную арматуру НМ, поставляемую вместе с термостатической головкой (см. страница 39).



KORALUX® RONDO CLASSIC

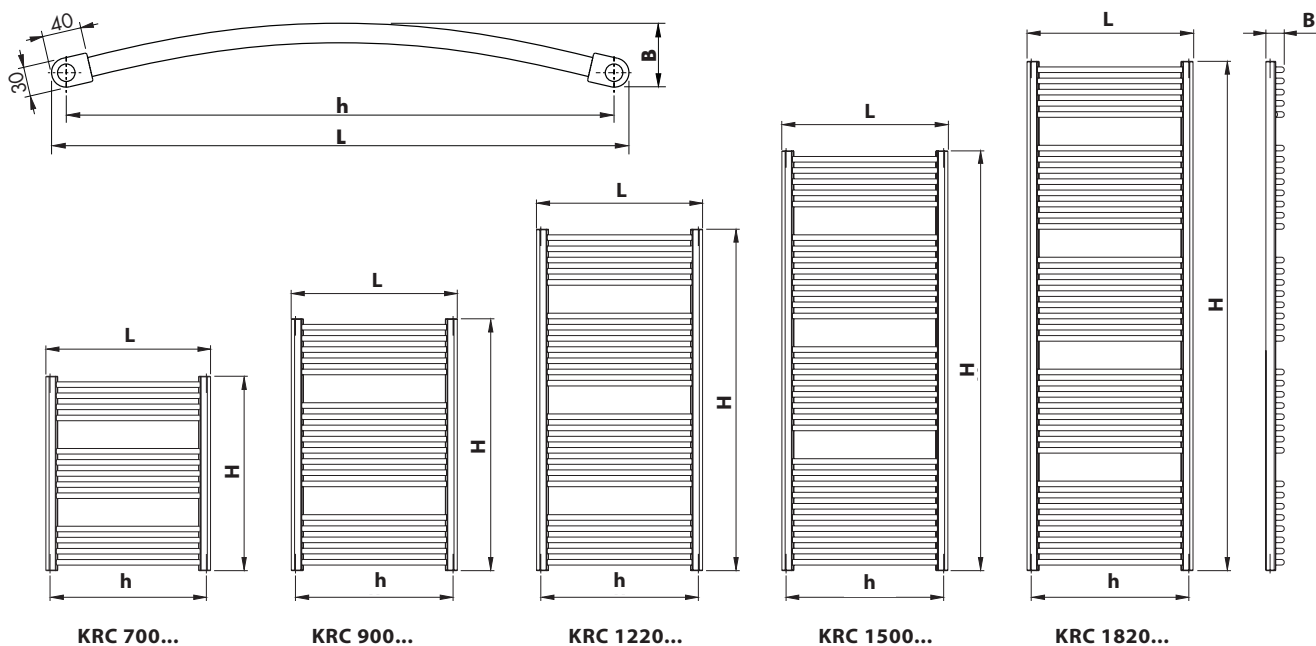

KORALUX® RONDO CLASSIC - M

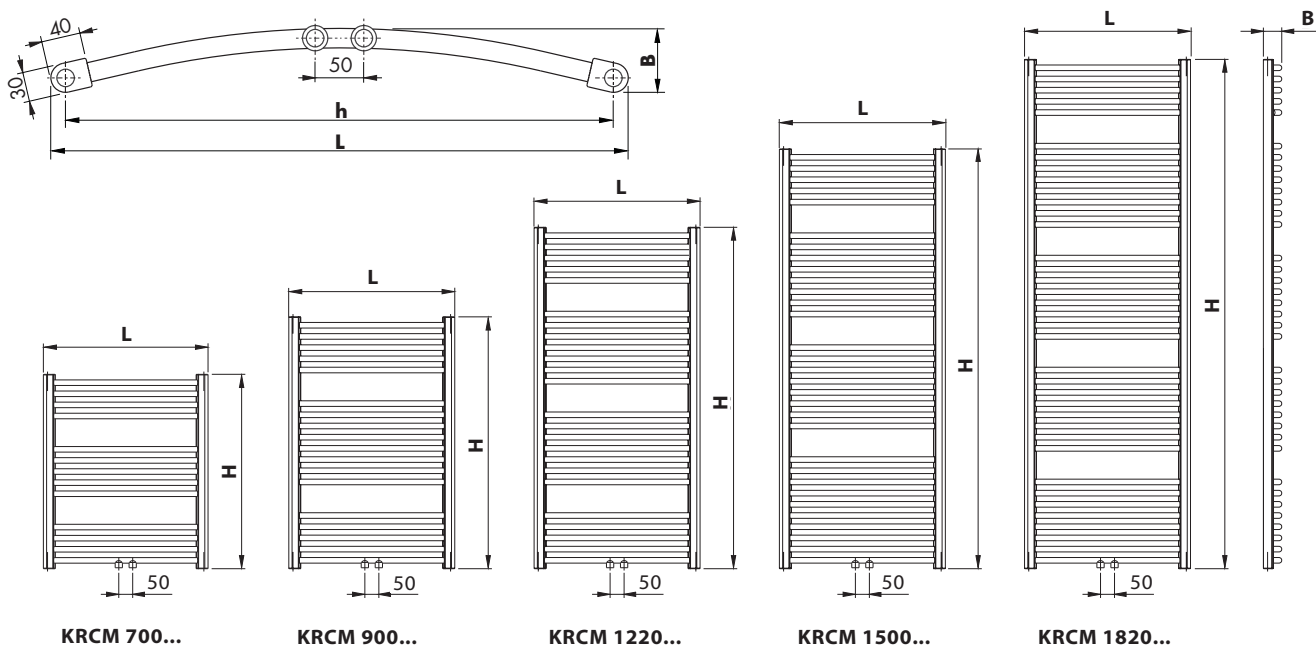

KORALUX® RONDO CLASSIC - € электрические приборы прямого отопления

Типовое обозначение	Потребляемая мощность P [Вт]	M _c [кг]
KRCE 700.600	200	8,7
KRCE 700.750	200	10,1
KRCE 900.450	200	9,6
KRCE 900.600	200	11,5
KRCE 900.750	300	13,4
KRCE 1220.450	300	12,8
KRCE 1220.600	300	15,3

Типовое обозначение	Потребляемая мощность P [Вт]	M _c [кг]
KRCE 1220.750	400	17,9
KRCE 1500.450	300	16,0
KRCE 1500.600	400	19,3
KRCE 1500.750	500	22,7
KRCE 1820.450	400	19,1
KRCE 1820.600	500	23,1
KRCE 1820.750	700	27,2

M_c = общий вес отопительного прибора включая электрический нагревательный элемент и наполнитель



KORALUX® LINEAR CLASSIC, LINEAR CLASSIC - M KORALUX® RONDO CLASSIC, RONDO CLASSIC - M

ТЕПЛОВАЯ МОЩНОСТЬ Q [Вт]
ДЛЯ ТЕПЛОНОСИТЕЛЯ ВОДЫ СОГЛАСНО EN 442

ОСНОВНЫЕ ТЕХНИЧЕСКИЕ
ПАРАМЕТРЫ

Типовое обозначение	H [мм]	L [мм]	h [мм]	t ₁ /t ₂ [°C]	Q [Вт] для t [°C]					Номинальная теплопроизводительность Q _n [Вт] (75/65/20°C)	Температурный экспонент n [-]	Вес радиатора M _T [кг]	Объем воды в радиаторе V _T [л]	Максимальная мощность эл. нагревательного элемента P* [Вт]
					15	18	20	22	24					
KLC (KLCM) 700.450 KRC (KRCM) 700.450	700	450 445	420 (50) 415 (50)	90/70	367	346	332	318	304	267	1,2309	4,4	2,5	-
				70/55	249	230	217	204	191					
				55/45	171	153	141	130	118					
KLC (KLCM) 700.600 KRC (KRCM) 700.600	700	600 595	570 (50) 565 (50)	90/70	468	441	423	406	388	341	1,2260	5,4	3,0	200
				70/55	318	293	277	261	245					
				55/45	219	196	181	166	151					
KLC (KLCM) 700.750 KRC (KRCM) 700.750	700	750 745	720 (50) 715 (50)	90/70	564	532	511	490	469	412	1,2211	6,3	3,5	200
				70/55	385	355	335	315	296					
				55/45	265	237	219	201	183					
KLC (KLCM) 900.450 KRC (KRCM) 900.450	900	450 445	420 (50) 415 (50)	90/70	479	451	433	415	397	348	1,2392	5,9	3,4	200
				70/55	325	299	282	265	249					
				55/45	223	199	183	168	153					
KLC (KLCM) 900.600 KRC (KRCM) 900.600	900	600 595	570 (50) 565 (50)	90/70	609	574	551	528	505	443	1,2340	7,2	4,0	200
				70/55	413	381	359	338	317					
				55/45	284	254	234	215	195					
KLC (KLCM) 900.750 KRC (KRCM) 900.750	900	750 745	720 (50) 715 (50)	90/70	734	692	664	637	609	535	1,2288	8,5	4,7	300
				70/55	499	460	434	409	384					
				55/45	344	307	283	260	237					
KLC (KLCM) 1220.450 KRC (KRCM) 1220.450	1220	450 445	420 (50) 415 (50)	90/70	661	623	597	572	547	479	1,2524	7,9	4,5	300
				70/55	446	411	387	364	341					
				55/45	305	272	251	230	209					
KLC (KLCM) 1220.600 KRC (KRCM) 1220.600	1220	600 595	570 (50) 565 (50)	90/70	843	794	761	729	697	611	1,2468	9,6	5,4	300
				70/55	570	524	494	465	436					
				55/45	390	348	321	294	267					
KLC (KLCM) 1220.750 KRC (KRCM) 1220.750	1220	750 745	720 (50) 715 (50)	90/70	1015	956	917	879	841	737	1,2412	11,3	6,3	400
				70/55	687	633	597	562	527					
				55/45	471	421	388	356	324					
KLC (KLCM) 1500.450 KRC (KRCM) 1500.450	1500	450 445	420 (50) 415 (50)	90/70	824	776	744	713	682	597	1,2514	9,9	5,7	300
				70/55	556	512	483	454	425					
				55/45	380	339	313	286	260					
KLC (KLCM) 1500.600 KRC (KRCM) 1500.600	1500	600 595	570 (50) 565 (50)	90/70	1050	989	948	908	868	761	1,2474	12,1	6,9	400
				70/55	709	653	616	579	543					
				55/45	486	433	399	366	333					
KLC (KLCM) 1500.750 KRC (KRCM) 1500.750	1500	750 745	720 (50) 715 (50)	90/70	1266	1193	1144	1096	1048	919	1,2433	14,3	8,0	500
				70/55	857	789	744	700	656					
				55/45	587	524	483	443	403					
KLC (KLCM) 1820.450 KRC (KRCM) 1820.450	1820	450 445	420 (50) 415 (50)	90/70	1014	955	916	877	839	735	1,2503	11,9	6,8	400
				70/55	685	630	594	559	524					
				55/45	468	418	385	353	321					
KLC (KLCM) 1820.600 KRC (KRCM) 1820.600	1820	600 595	570 (50) 565 (50)	90/70	1293	1217	1168	1118	1069	937	1,2481	14,5	8,2	500
				70/55	873	804	758	713	668					
				55/45	598	534	492	450	410					
KLC (KLCM) 1820.750 KRC (KRCM) 1820.750	1820	750 745	720 (50) 715 (50)	90/70	1559	1469	1409	1349	1290	1131	1,2458	17,2	9,7	700
				70/55	1054	971	915	861	807					
				55/45	722	645	594	544	495					

* Указанные величины максимальной мощности электрического нагревательного элемента действительны в случае комбинированного отопления (см. стр. 38)

Характеристическое уравнение: $\Phi = K_T \cdot L^a \cdot H^b \cdot \Delta T^{(c_0+c_1 \cdot H)}$	K _T	a	b	c ₀	c ₁
	1,60403 x 10 ⁻⁵	0,8452976	1,0126953	1,2279575	9,83047 x 10 ⁻⁶

Указанные величины тепловых мощностей действительны для проиллюстрированных типов подключения отопительных приборов:





KORALUX® LINEAR CLASSIC KORALUX® RONDO CLASSIC

ТЕПЛОВАЯ МОЩНОСТЬ Q [Вт]
ДЛЯ ТЕПЛОНОСИТЕЛЯ ВОДЫ СОГЛАСНО EN 442

ОСНОВНЫЕ ТЕХНИЧЕСКИЕ
ПАРАМЕТРЫ

Типовое обозначение	H [мм]	L [мм]	h [мм]	t ₁ /t ₂ [°C]	Q [Вт] для t ₁ [°C]					Номинальная теплопроизводительность Q _n [Вт] (75/65/20°C)	Температурный экспонент n [-]	Вес радиатора M _r [кг]	Объем воды в радиаторе V _r [л]	Максимальная мощность эл. нагревательного элемента P* [Вт]
					15	18	20	22	24					
KLC 700.450 KRC 700.450	700	450 445	420 415	90/70	404	380	364	349	333	291	1,2765	4,4	2,5	-
				70/55	271	249	234	220	206					
				55/45	184	164	150	138	125					
KLC 700.600 KRC 700.600	700	600 595	570 565	90/70	513	483	463	444	424	372	1,2435	5,4	3,0	200
				70/55	347	319	301	283	266					
				55/45	238	212	196	179	163					
KLC 700.750 KRC 700.750	700	750 745	720 715	90/70	613	579	556	533	510	449	1,2105	6,3	3,5	200
				70/55	419	387	366	344	323					
				55/45	290	260	240	221	201					
KLC 900.450 KRC 900.450	900	450 445	420 415	90/70	526	494	474	453	433	378	1,2783	5,9	3,4	200
				70/55	352	323	304	286	267					
				55/45	239	212	195	178	162					
KLC 900.600 KRC 900.600	900	600 595	570 565	90/70	665	627	601	575	550	482	1,2509	7,2	4,0	200
				70/55	449	413	390	367	343					
				55/45	307	274	253	231	210					
KLC 900.750 KRC 900.750	900	750 745	720 715	90/70	799	754	723	693	664	583	1,2235	8,5	4,7	300
				70/55	544	502	474	446	419					
				55/45	375	336	310	284	259					
KLC 1220.450 KRC 1220.450	1220	450 445	420 415	90/70	722	679	651	622	594	519	1,2811	7,9	4,5	300
				70/55	483	443	418	392	367					
				55/45	327	291	268	245	222					
KLC 1220.600 KRC 1220.600	1220	600 595	570 565	90/70	917	863	827	792	757	662	1,2627	9,6	5,4	300
				70/55	617	567	534	502	470					
				55/45	420	374	345	315	287					
KLC 1220.750 KRC 1220.750	1220	750 745	720 715	90/70	1101	1037	995	953	912	799	1,2442	11,3	6,3	400
				70/55	745	686	647	608	570					
				55/45	510	456	420	385	350					
KLC 1500.450 KRC 1500.450	1500	450 445	420 415	90/70	895	842	806	771	737	643	1,2836	9,9	5,7	300
				70/55	598	549	517	485	454					
				55/45	405	360	331	303	275					
KLC 1500.600 KRC 1500.600	1500	600 595	570 565	90/70	1138	1071	1026	982	938	820	1,2730	12,1	6,9	400
				70/55	763	701	661	621	581					
				55/45	518	462	425	388	353					
KLC 1500.750 KRC 1500.750	1500	750 745	720 715	90/70	1372	1291	1238	1185	1133	991	1,2624	14,3	8,0	500
				70/55	923	849	800	752	704					
				55/45	629	561	516	472	429					
KLC 1820.450 KRC 1820.450	1820	450 445	420 415	90/70	1095	1029	986	943	901	786	1,2864	11,9	6,8	400
				70/55	731	671	632	593	555					
				55/45	495	440	404	369	335					
KLC 1820.600 KRC 1820.600	1820	600 595	570 565	90/70	1397	1313	1258	1203	1149	1003	1,2848	14,5	8,2	500
				70/55	933	857	807	757	708					
				55/45	631	562	516	472	428					
KLC 1820.750 KRC 1820.750	1820	750 745	720 715	90/70	1686	1585	1518	1453	1387	1211	1,2831	17,2	9,7	700
				70/55	1127	1034	974	914	855					
				55/45	763	679	624	570	517					

* Указанные величины максимальной мощности электрического нагревательного элемента действительны в случае комбинированного отопления (см. стр. 38)

Характеристическое уравнение: $\Phi = K_T \cdot L^a \cdot H^b \cdot \Delta T^{(c_0+c_1 \cdot H)}$	K _T	a	b	c ₀	c ₁
		1,33063 x 10 ⁻⁵	0,8465104	1,0389605	1,2584421

Указанные величины тепловых мощностей действительны для проиллюстрированных типов подключения отопительных приборов:

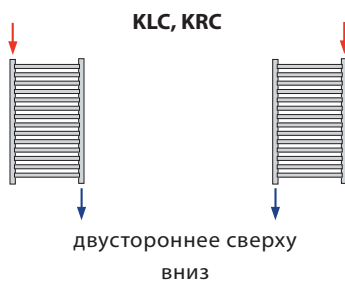



KORALUX® STANDARD



Технические данные

Высота Н	700, 900, 1220, 1500 мм
Длина L	400, 500, 600 мм
Глубина В	30 мм
Шаг присоединения	$h = L - 30$ мм
Присоединительная резьба	4 x G 1/2 внутренняя
Максимально допустимое рабочее избыточное давление	1,0 МПа
Испытательное избыточное давление	1,3 МПа
Максимальная допустимая рабочая температура	110 °C
Коэффициент расхода	$A_T = 1,6 \times 10^{-4} \text{ м}^2$
Кэф. сопротивления (DN 15)	$\xi_T = 3,1$

Крепление

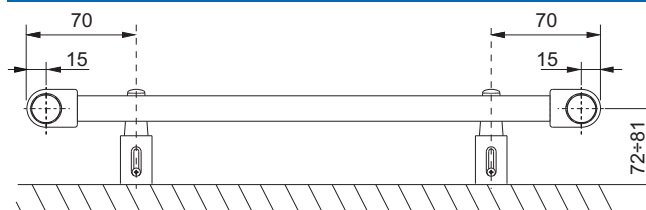

Поставляемый комплект для крепления отопительного прибора к стене содержит 4 шт. специальных пластиковых кронштейнов, винты, дюбели и инструкцию по монтажу.

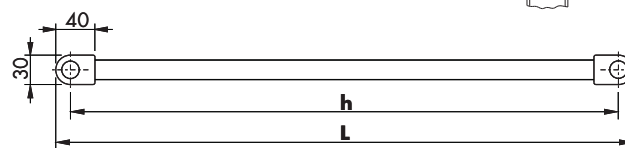
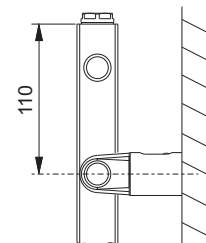

Конструкция

KORALUX STANDARD (KS) это трубчатый отопительный прибор с **нижним подключением снизу вниз** с шагом присоединения **h** выходящим из его длины **L**. Конструкция прибора также позволяет **двустороннее подключение сверху вниз**.

Стальная трубка $\varnothing 20$ мм
Стальной профиль 40 x 30 мм

Способ подключения KORALUX STANDARD

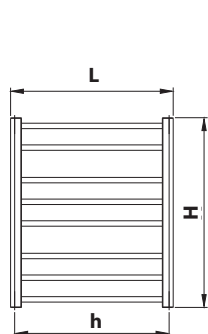
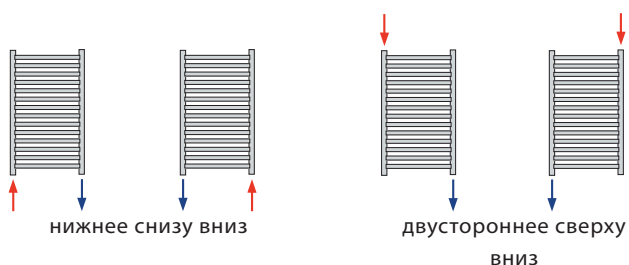

KS 700...

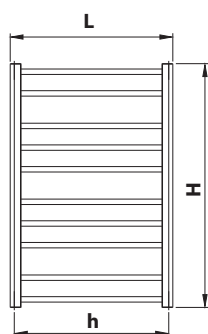

KS 900...

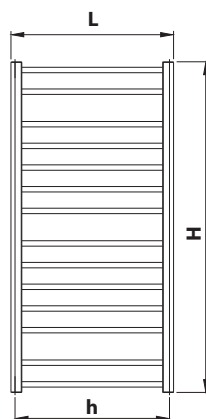

KS 1220...

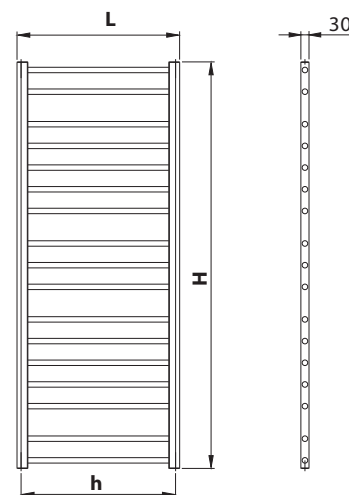

KS 1500...



KORALUX® STANDARD

ТЕПЛОВАЯ МОЩНОСТЬ Q [Вт]
ДЛЯ ТЕПЛОНОСИТЕЛЯ ВОДЫ СОГЛАСНО EN 442

ОСНОВНЫЕ ТЕХНИЧЕСКИЕ
ПАРАМЕТРЫ

Типовое обозначение	H [мм]	L [мм]	h [мм]	t ₁ /t ₂ [°C]	Q [Вт] для t _i [°C]					Номинальная теплопроизводительность Q _n [Вт] (75/65/20°C)	Температурный экспонент n [-]	Вес радиатора M _r [кг]	Объем воды в радиаторе V _r [л]
					15	18	20	22	24				
KS 700.400	700	400	370	90/70	272	257	246	236	226	198	1,2347	3,3	1,9
				75/65	223	208	198	188	178				
				70/55	185	170	161	151	142				
				55/45	127	113	105	96	87				
KS 700.500	700	500	470	90/70	317	299	287	275	263	231	1,2278	3,7	2,1
				75/65	260	242	231	220	208				
				70/55	216	199	188	177	166				
				55/45	148	133	122	112	102				
KS 700.600	700	600	570	90/70	360	340	326	313	299	263	1,2209	4,1	2,3
				75/65	296	276	263	250	237				
				70/55	246	226	214	201	189				
				55/45	169	152	140	128	117				
KS 900.400	900	400	370	90/70	347	328	315	302	289	254	1,2153	4,2	2,5
				75/65	285	266	254	242	229				
				70/55	237	219	207	195	183				
				55/45	164	147	136	124	113				
KS 900.500	900	500	470	90/70	407	384	368	353	338	297	1,2219	4,7	2,7
				75/65	334	312	297	282	268				
				70/55	277	256	241	227	213				
				55/45	191	171	158	145	132				
KS 900.600	900	600	570	90/70	463	436	418	401	384	337	1,2285	5,2	3,0
				75/65	379	354	337	320	304				
				70/55	314	290	274	258	242				
				55/45	216	194	179	164	149				
KS 1220.400	1220	400	370	90/70	473	446	428	411	393	345	1,2274	5,7	3,4
				75/65	388	362	345	328	311				
				70/55	322	297	280	264	247				
				55/45	222	198	183	168	153				
KS 1220.500	1220	500	470	90/70	554	522	501	480	459	403	1,2341	6,4	3,7
				75/65	454	423	403	383	363				
				70/55	376	346	327	308	288				
				55/45	258	231	213	195	178				
KS 1220.600	1220	600	570	90/70	631	594	570	546	522	458	1,2407	7,1	4,1
				75/65	516	481	458	435	413				
				70/55	427	393	371	349	327				
				55/45	293	262	241	221	201				
KS 1500.400	1500	400	370	90/70	588	554	532	509	487	427	1,2423	7,0	4,1
				75/65	481	448	427	406	385				
				70/55	398	367	346	325	305				
				55/45	273	244	225	206	187				
KS 1500.500	1500	500	470	90/70	688	648	622	595	569	499	1,2456	7,8	4,6
				75/65	562	524	499	474	449				
				70/55	465	428	404	380	356				
				55/45	319	284	262	240	218				
KS 1500.600	1500	600	570	90/70	782	737	707	677	647	567	1,2489	8,6	5,0
				75/65	639	596	567	539	511				
				70/55	528	486	459	431	404				
				55/45	362	323	297	272	248				

Характеристическое уравнение: $\Phi = K_r \cdot L^a \cdot H^b \cdot \Delta T^{(c_0+c_1 \cdot H)}$

K _r	a	b	c ₀	c ₁
6,09652 x 10 ⁻⁵	0,6969140	0,9191200	1,2108153	2,19842 x 10 ⁻⁵

Указанные величины тепловых мощностей действительны для проиллюстрированных типов подключения отопительных приборов:

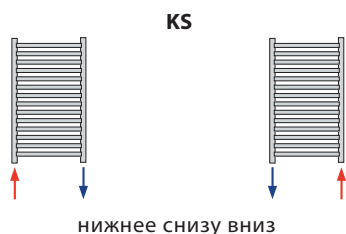



KORALUX® STANDARD

ТЕПЛОВАЯ МОЩНОСТЬ Q [Вт]
ДЛЯ ТЕПЛОНОСИТЕЛЯ ВОДЫ СОГЛАСНО EN 442

ОСНОВНЫЕ ТЕХНИЧЕСКИЕ
ПАРАМЕТРЫ

Типовое обозначение	H [мм]	L [мм]	h [мм]	t ₁ /t ₂ [°C]	Q [Вт] для t _i [°C]					Номинальная теплопроизводительность Q _n [Вт] (75/65/20°C)	Температурный экспонент n [-]	Вес радиатора M _r [кг]	Объем воды в радиаторе V _r [л]
					15	18	20	22	24				
KS 700.400	700	400	370	90/70	295	278	266	255	244	213	1,2674	3,3	1,9
				75/65	241	224	213	202	191				
				70/55	198	182	172	161	151				
				55/45	135	120	111	101	92				
KS 700.500	700	500	470	90/70	345	324	311	298	285	249	1,2616	3,7	2,1
				75/65	281	262	249	236	224				
				70/55	232	213	201	189	177				
				55/45	158	141	130	119	108				
KS 700.600	700	600	570	90/70	391	368	353	338	323	283	1,2557	4,1	2,3
				75/65	319	297	283	269	255				
				70/55	264	243	229	215	201				
				55/45	180	161	148	135	123				
KS 900.400	900	400	370	90/70	378	356	342	328	313	275	1,2365	4,2	2,5
				75/65	310	289	275	261	248				
				70/55	256	236	223	210	197				
				55/45	176	157	145	133	121				
KS 900.500	900	500	470	90/70	444	418	401	384	367	322	1,2432	4,7	2,7
				75/65	363	338	322	306	290				
				70/55	300	276	261	245	230				
				55/45	206	184	169	155	141				
KS 900.600	900	600	570	90/70	504	474	455	436	417	365	1,2499	5,2	3,0
				75/65	411	383	365	347	329				
				70/55	340	313	295	278	260				
				55/45	233	208	191	175	159				
KS 1220.400	1220	400	370	90/70	512	482	463	444	425	373	1,2274	5,7	3,4
				75/65	420	392	373	355	336				
				70/55	348	321	303	285	267				
				55/45	240	214	198	181	165				
KS 1220.500	1220	500	470	90/70	599	565	542	519	497	436	1,2341	6,4	3,7
				75/65	491	458	436	414	393				
				70/55	407	375	354	333	312				
				55/45	280	250	230	211	192				
KS 1220.600	1220	600	570	90/70	683	643	617	591	566	496	1,2407	7,1	4,1
				75/65	559	521	496	471	447				
				70/55	463	426	402	378	354				
				55/45	317	283	261	239	218				
KS 1500.400	1500	400	370	90/70	634	597	572	548	524	458	1,2640	7,0	4,1
				75/65	517	481	458	435	412				
				70/55	427	392	370	347	325				
				55/45	290	259	238	218	198				
KS 1500.500	1500	500	470	90/70	741	698	669	641	612	536	1,2568	7,8	4,6
				75/65	605	563	536	509	482				
				70/55	499	459	433	407	381				
				55/45	341	304	280	256	233				
KS 1500.600	1500	600	570	90/70	841	792	760	727	695	609	1,2532	8,6	5,0
				75/65	687	640	609	578	548				
				70/55	567	522	492	463	434				
				55/45	388	346	319	292	265				

Характеристическое уравнение: $\Phi = K_T \cdot L^a \cdot H^b \cdot \Delta T^{(c_0+c_1 \cdot H)}$

K _T	a	b	c ₀	c ₁
2,60605 x 10 ⁻⁵	0,6991236	1,0406641	1,2617516	-8,966688 x 10 ⁻⁶

Указанные величины тепловых мощностей действительны для проиллюстрированных типов подключения отопительных приборов:

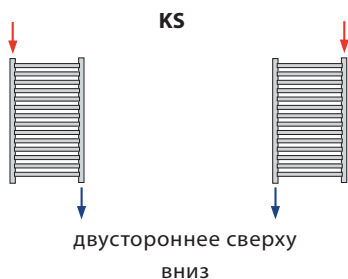

Оставляем за собой право на технические изменения.



KORALUX® LINEAR EXCLUSIVE - M



Технические данные

Высота Н	900, 1220, 1500, 1820 мм
Длина L	450, 600, 750 мм
Глубина В	30 мм
Шаг присоединения	50 мм
Присоединительная резьба	6 x G 1/2 внутренняя
Максимально допустимое рабочее избыточное давление	1,0 МПа
Испытательное избыточное давление	1,3 МПа
Максимальная допустимая рабочая температура	110 °С
Коэффициент расхода	$A_T = 7,1 \times 10^{-5} \text{ m}^2$
Коеф. сопротивления	$\xi_T = 16,0$

Конструкция

KORALUX LINEAR EXCLUSIVE - M (KLXM) – это хромированный трубчатый отопительный прибор модифицированный для **центрального нижнего подключения** с шагом присоединения 50 мм.

Стальная трубка $\varnothing 22 \text{ мм}$
 Стальной профиль 40 x 30 мм

Крепление

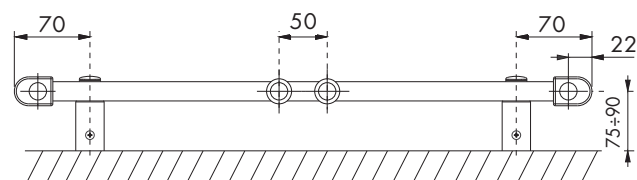

Поставляемый набор для крепления отопительного прибора к стене содержит 4 шт. специальных кронштейн из пластика в цвете хром, шурупы, дюбели и руководство по монтажу.

Способ подключения KORALUX LINEAR EXCLUSIVE - M

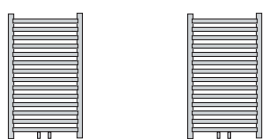

центральное нижнее*



*у нижнего центрального присоединения можно использовать интегрированную арматуру НМ, поставляемую вместе с термостатической головкой (см. страница 39).

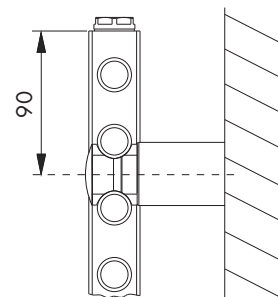



KORALUX® RONDO EXCLUSIVE - M



Технические данные

Высота H	900, 1220, 1500, 1820 мм
Длина L	449, 595, 745 мм
Глубина B	45, 60, 75 мм
Шаг присоединения	50 мм
Присоединительная резьба	6 x G 1/2 внутренняя
Максимально допустимое рабочее избыточное давление	1,0 МПа
Испытательное избыточное давление	1,3 МПа
Максимальная допустимая рабочая температура	110 °C
Коэффициент расхода	$A_T = 7,1 \times 10^{-5} \text{ m}^2$
Коэф. сопротивления	$\xi_T = 16,0$

Конструкция

KORALUX RONDO EXCLUSIVE - M (KRXM) – это хромированный трубчатый отопительный прибор модифицированный для **центрального нижнего подключения** с шагом присоединения 50 мм.

Стальная трубка $\varnothing 22 \text{ мм}$
 Стальной профиль 40 x 30 мм

Крепление

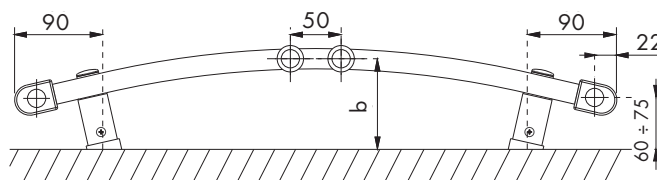

L [мм]	449	595	745
b [мм]	80 ÷ 95	90 ÷ 105	110 ÷ 125

Поставляемый набор для крепления отопительного прибора к стене содержит 4 шт. специальных кронштейнов из пластика в цвете хром, шурупы, дюбели и руководство по монтажу.

Способ подключения KORALUX RONDO EXCLUSIVE - M

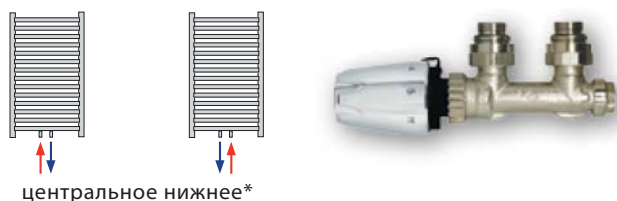

*у нижнего центрального присоединения можно использовать интегрированную арматуру НМ, поставляемую вместе с термостатической головкой (см. страница 39).

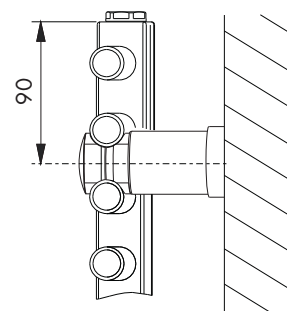

Оставляем за собой право на технические изменения.



KORALUX® LINEAR EXCLUSIVE - M

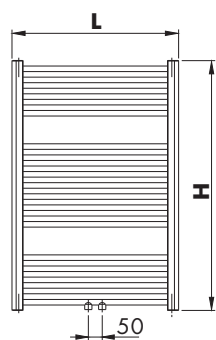
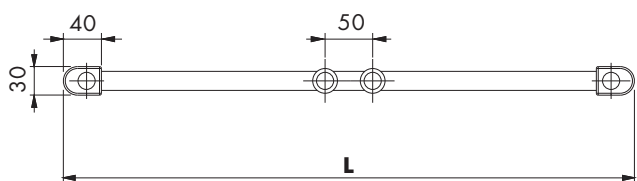

KLXM 900...

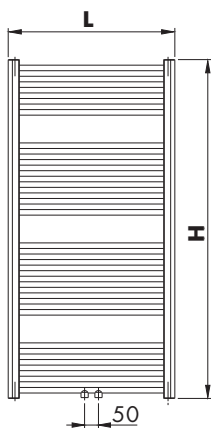

KLXM 1220...

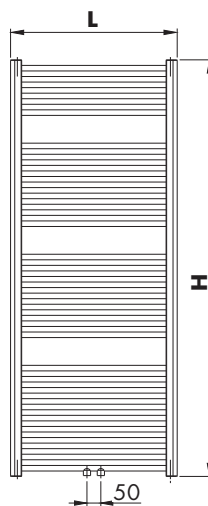

KLXM 1500...

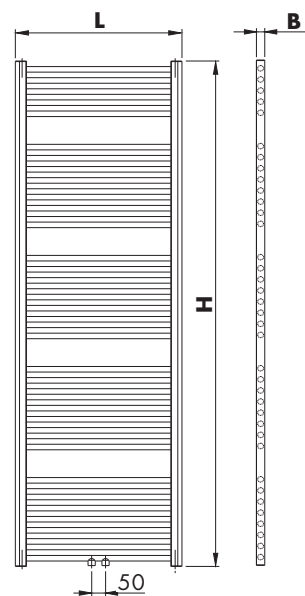

KLXM 1820...

KORALUX® RONDO EXCLUSIVE - M

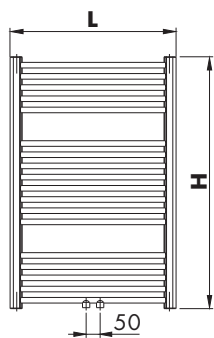
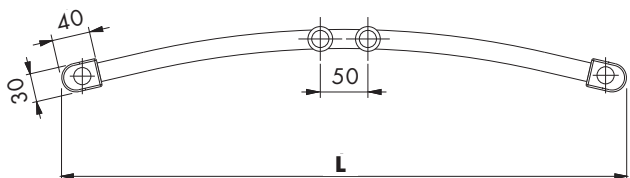

KRXM 900...

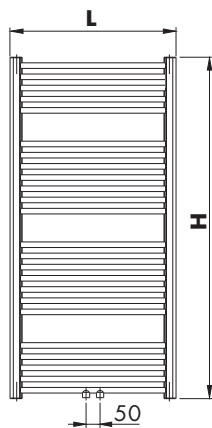

KRXM 1220...

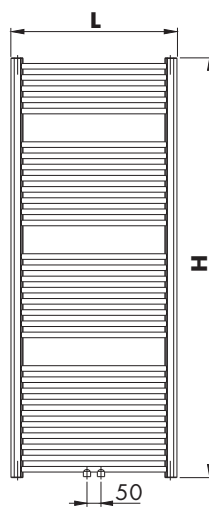

KRXM 1500...

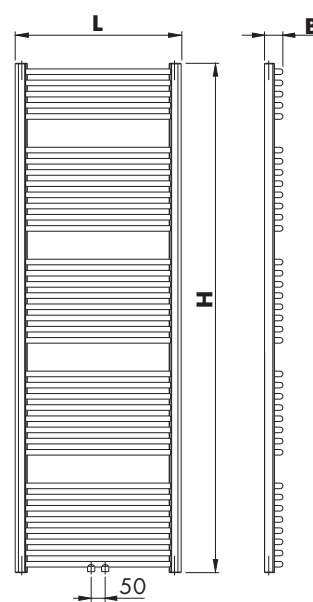

KRXM 1820...



KORALUX® LINEAR EXCLUSIVE - M, RONDO EXCLUSIVE - M

ТЕПЛОВАЯ МОЩНОСТЬ Q [Вт]
ДЛЯ ТЕПЛОНОСИТЕЛЯ ВОДЫ СОГЛАСНО EN 442

ОСНОВНЫЕ ТЕХНИЧЕСКИЕ
ПАРАМЕТРЫ

Типовое обозначение	H [мм]	L [мм]	t ₁ /t ₂ [°C]	Q [Вт] для t [°C]					Номинальная теплопроизводительность Q _n [Вт] (75/65/20°C)	Температурный экспонент n [-]	Вес радиатора M _r [кг]	Объем воды в радиаторе V _r [л]	Максимальная мощность эл. нагревательного элемента P [Вт]*
				15	18	20	22	24					
KLXM 900.450 KRXM 900.450	900	450 449	90/70	344	324	310	297	284	249	1,2519	5,8	3,8	-
			70/55	232	214	201	189	177					
			55/45	159	142	130	119	109					
KLXM 900.600 KRXM 900.600	900	600 595	90/70	441	415	398	381	364	319	1,2522	7,0	5,0	200
			70/55	297	274	258	242	227					
			55/45	203	181	167	153	139					
KLXM 900.750 KRXM 900.750	900	750 745	90/70	534	503	483	462	442	387	1,2526	8,2	6,3	200
			70/55	361	332	313	294	276					
			55/45	246	220	203	185	169					
KLXM 1220.450 KRXM 1220.450	1220	450 449	90/70	470	442	423	405	387	338	1,2769	8,0	5,3	200
			70/55	315	289	272	256	239					
			55/45	213	190	175	160	145					
KLXM 1220.600 KRXM 1220.600	1220	600 595	90/70	601	565	542	518	495	433	1,2710	9,6	7,0	300
			70/55	403	370	349	328	307					
			55/45	274	244	224	205	186					
KLXM 1220.750 KRXM 1220.750	1220	750 745	90/70	729	686	657	629	601	526	1,2650	11,2	8,8	300
			70/55	490	450	424	399	373					
			55/45	334	297	274	250	227					
KLXM 1500.450 KRXM 1500.450	1500	450 449	90/70	581	546	524	501	479	419	1,2660	10,0	6,5	200
			70/55	390	359	338	318	297					
			55/45	266	237	218	199	181					
KLXM 1500.600 KRXM 1500.600	1500	600 595	90/70	743	699	671	642	614	537	1,2607	12,4	8,6	300
			70/55	500	460	434	407	382					
			55/45	341	304	280	256	233					
KLXM 1500.750 KRXM 1500.750	1500	750 745	90/70	901	848	814	779	745	652	1,2553	14,7	10,8	400
			70/55	607	559	527	495	464					
			55/45	415	370	341	312	284					
KLXM 1820.450 KRXM 1820.450	1820	450 449	90/70	714	672	645	617	590	516	1,2625	12,2	7,8	300
			70/55	481	442	416	391	367					
			55/45	327	292	269	246	223					
KLXM 1820.600 KRXM 1820.600	1820	600 595	90/70	915	862	826	791	756	662	1,2563	14,9	10,4	400
			70/55	617	567	535	503	471					
			55/45	421	376	346	317	288					
KLXM 1820.750 KRXM 1820.750	1820	750 745	90/70	1107	1042	1000	957	916	802	1,2500	17,7	13,0	500
			70/55	747	688	649	610	572					
			55/45	511	456	420	385	350					

* Указанные величины максимальной мощности электрического нагревательного элемента действительны в случае комбинированного отопления (см. страница 38)

Характеристическое уравнение: $\Phi = K_T \cdot L^a \cdot H^b \cdot \Delta T^{(c_0+c_1 \cdot H)}$	K_T	a	b	c_0	c_1
	$2,48800 \times 10^{-5}$	0,863664	0,877900	1,21760	$3,06600 \times 10^{-5}$

Указанные величины тепловых мощностей действительны для проиллюстрированных типов подключения отопительных приборов:

KLXM, KRXM



центральное нижнее



KORALUX® АКСССУАРЫ

Вешалка для KORALUX



- предназначена для использования ко всем моделям трубчатых отопительных приборов KORALUX кроме модели KORALUX STANDARD
- простой монтаж и демонтаж
- изготовлено из нержавеющей стали
- выбор длины вешалки **D1** зависит от длины отопительного прибора **L**
- максимальная вертикальная нагрузка вешалки - **50 N** (до 5 кг)

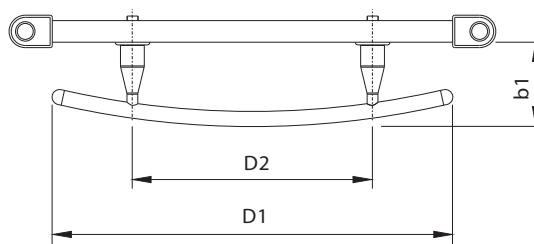
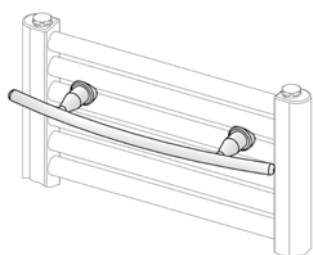

Тип	D1 [мм]	D2 [мм]	b1 [мм]	Код для заказа
Вешалка для KORALUX 370	370	222	78	Z-D033
Вешалка для KORALUX 518	518	370	93	Z-D034

Крючок для KORALUX



- предназначен для использования ко всем моделям трубчатых отопительных приборов KORALUX кроме модели KORALUX STANDARD
- простой монтаж и демонтаж
- изготовлено из нержавеющей стали
- максимальная вертикальная нагрузка крючка - **50 N** (до 5 кг)

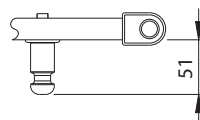

Тип	Код для заказа
Крючок для KORALUX	Z-D037



KORALUX® КОМБИНИРОВАННОЕ ОТОПЛЕНИЕ

Комбинированное отопление

Все трубчатые отопительные приборы KORALUX, которые подключены к отопительной тепловодной системе, можно дополнить электрическим нагревательным элементом

- без встроенного термостата Z-KTT-XXXX
- с встроенным термостатом Z-KTTR-XXXX.

Так возникнет трубчатый отопительный прибор для комбинированного отопления (тёплая вода/электричество), который можно потом в любое время использовать вне зависимости от эксплуатации отопительной системы.

Эти электрические нагревательные элементы в своём базовом исполнении подключаются к электросети кабелем в соединительной коробке. В случае электрического нагревательного элемента без термостата можно использовать модифицированный соединительный кабель для подключения к розетке. В этом случае необходимо заказать дополнительное оборудование в зависимости от требуемого комфорта обслуживания и экономичности эксплуатации и установить его на электрокабель. Речь идёт о:

- штепселе с выключателем VS1 (код для заказа Z-SKV-0002)
- термостате RE10A (код для заказа Z-SKV-0004)

Электрические нагревательные элементы

Технические данные	Эл. нагревательный элемент без термостата Z-KTT-XXXX	Эл. нагревательный элемент с термостатом Z-KTTR-XXXX
Выключатель	Да*	Да
Сигнализация включения	Да*	Да
Сигнализация неисправности	Нет	Да
Термостат	Да**	Да
Температурный ограничитель	Да	Да
Выбор режима эксплуатации	Нет	Да
Напряжение	230 V / 50 Hz	230 V / 50 Hz
Диапазон подводимой мощности	200 ÷ 900 Вт	200 ÷ 900 Вт
Класс защиты	IP 44	IP 44
Класс электроприбора	1	1
Длина электрокабеля	1,5 м	1,2 м
Присоединительная резьба	G 1/2	G 1/2
Рабочее положение	Вертикальное с эл.приводом снизу	Вертикальное с регулятором справа или слева снизу
Оптимализация сервисного расположения	Нет	Да

* действительно только при использовании штепселя VS1 или термостата RE10A

** действительно только при использовании термостата RE10A

Дополнительное оборудование

Технические данные	Штепсель VS1 Z-SKV-0002	Термостат RE10A Z-SKV-0004
Выключатель	Да	Да
Сигнализация включения	Да	Да
Термостат	Нет	Да
Выбор режима эксплуатации	Нет	Да
Напряжение	230 V / 50 Hz	230 V / 50 Hz
Класс защиты	IP 41	IP 20
Рабочее положение	согласно инструкции	Вертикальное с выходом электрокабеля снизу

Электрические нагревательные элементы

без встроенного термостата

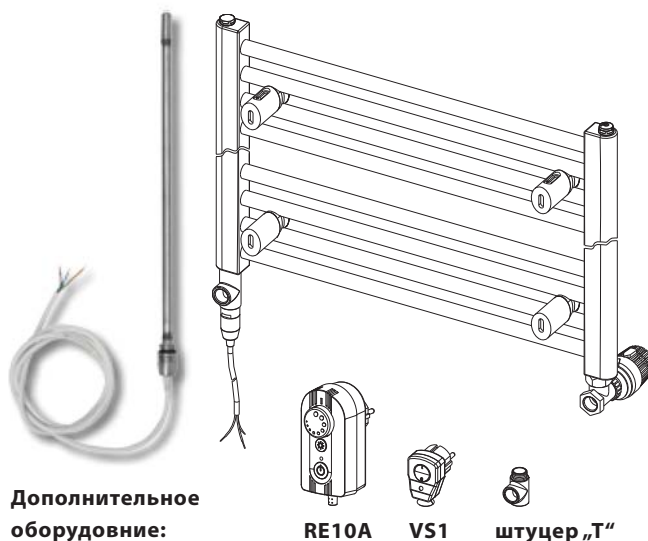

Дополнительное оборудование:

RE10A

VS1

штуцер „Т“

с встроенным термостатом

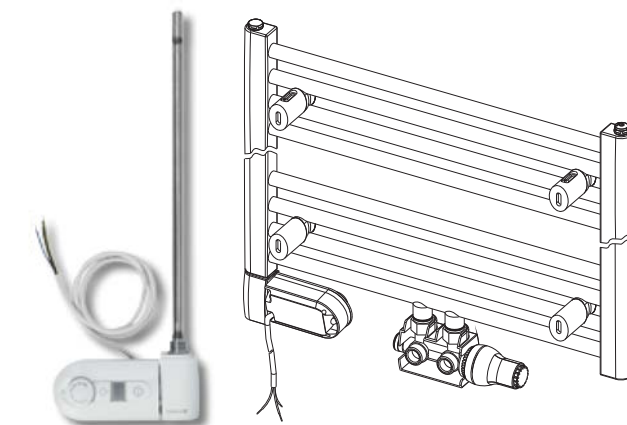

Информация для Вашей безопасности

- Установку и замену электрических нагревательных элементов, замену кабеля, установку всех электрических аксессуаров может проводить только специалист
- Запрещается превышение рекомендуемой (максимальной) мощности электрических нагревательных элементов, которые указаны в технических параметрах отдельных трубчатых отопительных приборов KORALUX
- Если для подключения отопительного прибора к системе отопления используется тот же вывод что и для монтажа электрического нагревательного элемента, то необходимо заказать штуцер „Т“ (код для заказа Z-SKV-0001)
- Монтажное положение допускается только вертикальное с расположением кабеля внизу, то есть электрический нагревательный элемент должен быть вставлен только снизу отопительного прибора
- Отопительный прибор не должен быть завоздушен и должен быть постоянно подключен к отопительной системе
- Подробно ознакомьтесь с прилагаемым „Руководством по эксплуатации“, где четко объяснены и подчеркнуты все правила и условия для обеспечения безопасной работы отопительного прибора при комбинированном отоплении



АРМАТУРА НМ

Описание

АРМАТУРА НМ специально разработана для подключения панельных отопительных приборов RADIK PLAN (LINE) VERTIKAL - M, т.е. отопительных приборов без вентиля с нижним подключением с шагом присоединения 50 мм. С выгодой ее можно использовать и для всех отопительных приборов KORALUX и KORATHERM с таким же способом подключения к отопительной системе. Речь идет о арматуре, в корпусе которой встроен вентиль и регулировочная задвижка, т.е. можно отключить отопительный прибор от отопительной системы без остановки системы.

Арматура дает возможность предварительной установки протекания теплоносителя отопительным прибором, его перекрытия на входе и обратке, а благодаря термоголовке и регулировке тепловой мощности отопительного прибора в зависимости от температуры в отапливаемом помещении. Степень предварительной настройки устанавливается количеством оборотов конуса регулировочной задвижки с позиции „закрыто“. Степень предварительной настройки при перекрытии или открытии потока не изменится.

Ассортимент

Составной частью поставки присоединительной арматуры НМ является:

- встроенная арматура в прямом или угловом исполнении
- термоголовка белого цвета или «хром»
- 2 шт переходников G 1/2 на G 3/4 с уплотняющим „О“ кольцом
- 2 шт уплотнителей из EPDM резины
- руководство к обслуживанию

По спец заказу можно поставить:

- универсальную крышку арматуры в белом цвете
- универсальную крышку арматуры в оттенке «хром»

Способ заказа

АРМАТУРА НМ

	Исполнение	Цвет термоголовки	Код для заказа
	прямая	белый	Z-D023
		хром	Z-D024
	угловая	белый	Z-D025
		хром	Z-D026

Крышка арматуры НМ

	универсальная	белый	Z-D027
		хром	Z-D028

Использование

Арматура предназначена для двухтрубной отопительной системы с принудительной циркуляцией. Ее можно использовать для следующего ассортимента отопительных приборов компании KORADO:

Продуктовый ряд	Модель отопительного прибора
RADIK	RADIK PLAN VERTIKAL - M
	RADIK LINE VERTIKAL - M
KORALUX	KORALUX LINEAR MAX - M
	KORALUX LINEAR COMFORT - M
	KORALUX LINEAR CLASSIC - M
	KORALUX LINEAR EXCLUSIVE - M
	KORALUX RONDO MAX - M
	KORALUX RONDO COMFORT - M
KORATHERM	KORALUX RONDO CLASSIC - M
	KORALUX RONDO EXCLUSIVE - M
	KORATHERM HORIZONTAL - M
	KORATHERM VERTIKAL - M

Предупреждение:

При использовании консолей-подставок Z-U580, Z-U581 к модели KORATHERM HORIZONTAL-M можно использовать соединительную арматуру НМ от длины L = 700мм.

Способ подключения

Присоединение к отопительной системе внешней резьбой G 3/4, можно использовать пресс соединения для медных, пластиковых, точных стальных или многослойных труб. Арматура присоединяется к отопительному прибору при помощи самоуплотняющейся двойной вставки (переходник) G 1/2 на G 3/4, которая является составной частью поставки. Вентиль арматуры имеет внешнюю соединительную резьбу M 30 x 1,5 для монтажа термоголовки, которая является составной частью поставки присоединительной АРМАТУРЫ НМ.



KORALUX® ДАННЫЕ ДЛЯ ЗАКАЗА

KORALUX LINEAR MAX KORALUX LINEAR MAX - M

Типовое обозначение	H [мм]	L [мм]	Код для заказа
KLM 700.450	690	450	KLM07000450-XY
KLM 700.600	690	600	KLM07000600-XY
KLM 700.750	690	750	KLM07000750-XY
KLM 900.450	900	450	KLM09000450-XY
KLM 900.600	900	600	KLM09000600-XY
KLM 900.750	900	750	KLM09000750-XY
KLM 1220.450	1215	450	KLM12200450-XY
KLM 1220.600	1215	600	KLM12200600-XY
KLM 1220.750	1215	750	KLM12200750-XY
KLM 1500.450	1495	450	KLM15000450-XY
KLM 1500.600	1495	600	KLM15000600-XY
KLM 1500.750	1495	750	KLM15000750-XY
KLM 1820.450	1810	450	KLM18200450-XY
KLM 1820.600	1810	600	KLM18200600-XY
KLM 1820.750	1810	750	KLM18200750-XY
KLMM 700.450	690	450	KLM07000450MXY
KLMM 700.600	690	600	KLM07000600MXY
KLMM 700.750	690	750	KLM07000750MXY
KLMM 900.450	900	450	KLM09000450MXY
KLMM 900.600	900	600	KLM09000600MXY
KLMM 900.750	900	750	KLM09000750MXY
KLMM 1220.450	1215	450	KLM12200450MXY
KLMM 1220.600	1215	600	KLM12200600MXY
KLMM 1220.750	1215	750	KLM12200750MXY
KLMM 1500.450	1495	450	KLM15000450MXY
KLMM 1500.600	1495	600	KLM15000600MXY
KLMM 1500.750	1495	750	KLM15000750MXY
KLMM 1820.450	1810	450	KLM18200450MXY
KLMM 1820.600	1810	600	KLM18200600MXY
KLMM 1820.750	1810	750	KLM18200750MXY

KORALUX RONDO MAX KORALUX RONDO MAX - M

Типовое обозначение	H [мм]	L [мм]	Код для заказа
KRM 700.450	690	445	KRM07000450-XY
KRM 700.600	690	595	KRM07000600-XY
KRM 700.750	690	745	KRM07000750-XY
KRM 900.450	900	445	KRM09000450-XY
KRM 900.600	900	595	KRM09000600-XY
KRM 900.750	900	745	KRM09000750-XY
KRM 1220.450	1215	445	KRM12200450-XY
KRM 1220.600	1215	595	KRM12200600-XY
KRM 1220.750	1215	745	KRM12200750-XY
KRM 1500.450	1495	445	KRM15000450-XY
KRM 1500.600	1495	595	KRM15000600-XY
KRM 1500.750	1495	745	KRM15000750-XY
KRM 1820.450	1810	445	KRM18200450-XY
KRM 1820.600	1810	595	KRM18200600-XY
KRM 1820.750	1810	745	KRM18200750-XY
KRMM 700.450	690	445	KRM07000450MXY
KRMM 700.600	690	595	KRM07000600MXY
KRMM 700.750	690	745	KRM07000750MXY
KRMM 900.450	900	445	KRM09000450MXY
KRMM 900.600	900	595	KRM09000600MXY
KRMM 900.750	900	745	KRM09000750MXY
KRMM 1220.450	1215	445	KRM12200450MXY
KRMM 1220.600	1215	595	KRM12200600MXY
KRMM 1220.750	1215	745	KRM12200750MXY
KRMM 1500.450	1495	445	KRM15000450MXY
KRMM 1500.600	1495	595	KRM15000600MXY
KRMM 1500.750	1495	745	KRM15000750MXY
KRMM 1820.450	1810	445	KRM18200450MXY
KRMM 1820.600	1810	595	KRM18200600MXY
KRMM 1820.750	1810	745	KRM18200750MXY

KORALUX LINEAR COMFORT KORALUX LINEAR COMFORT - M

Типовое обозначение	H [мм]	L [мм]	Код для заказа
KLT 700.450	700	450	KLT07000450-XY
KLT 700.500	700	500	KLT07000500-XY
KLT 700.600	700	600	KLT07000600-XY
KLT 700.750	700	750	KLT07000750-XY
KLT 900.450	900	450	KLT09000450-XY
KLT 900.500	900	500	KLT09000500-XY
KLT 900.600	900	600	KLT09000600-XY
KLT 900.750	900	750	KLT09000750-XY
KLT 1220.450	1220	450	KLT12200450-XY
KLT 1220.500	1220	500	KLT12200500-XY
KLT 1220.600	1220	600	KLT12200600-XY
KLT 1220.750	1220	750	KLT12200750-XY
KLT 1500.450	1500	450	KLT15000450-XY
KLT 1500.500	1500	500	KLT15000500-XY
KLT 1500.600	1500	600	KLT15000600-XY
KLT 1500.750	1500	750	KLT15000750-XY
KLT 1820.450	1820	450	KLT18200450-XY
KLT 1820.500	1820	500	KLT18200500-XY
KLT 1820.600	1820	600	KLT18200600-XY
KLT 1820.750	1820	750	KLT18200750-XY
KLTM 700.450	700	450	KLT07000450MXY
KLTM 700.500	700	500	KLT07000500MXY
KLTM 700.600	700	600	KLT07000600MXY
KLTM 700.750	700	750	KLT07000750MXY
KLTM 900.450	900	450	KLT09000450MXY
KLTM 900.500	900	500	KLT09000500MXY
KLTM 900.600	900	600	KLT09000600MXY
KLTM 900.750	900	750	KLT09000750MXY
KLTM 1220.450	1220	450	KLT12200450MXY
KLTM 1220.500	1220	500	KLT12200500MXY
KLTM 1220.600	1220	600	KLT12200600MXY
KLTM 1220.750	1220	750	KLT12200750MXY
KLTM 1500.450	1500	450	KLT15000450MXY
KLTM 1500.500	1500	500	KLT15000500MXY
KLTM 1500.600	1500	600	KLT15000600MXY
KLTM 1500.750	1500	750	KLT15000750MXY
KLTM 1820.450	1820	450	KLT18200450MXY
KLTM 1820.500	1820	500	KLT18200500MXY
KLTM 1820.600	1820	600	KLT18200600MXY
KLTM 1820.750	1820	750	KLT18200750MXY

KORALUX RONDO COMFORT KORALUX RONDO COMFORT - M

Типовое обозначение	H [мм]	L [мм]	Код для заказа
KRT 700.450	700	445	KRT07000450-XY
KRT 700.500	700	495	KRT07000500-XY
KRT 700.600	700	595	KRT07000600-XY
KRT 700.750	700	745	KRT07000750-XY
KRT 900.450	900	445	KRT09000450-XY
KRT 900.500	900	495	KRT09000500-XY
KRT 900.600	900	595	KRT09000600-XY
KRT 900.750	900	745	KRT09000750-XY
KRT 1220.450	1220	445	KRT12200450-XY
KRT 1220.500	1220	495	KRT12200500-XY
KRT 1220.600	1220	595	KRT12200600-XY
KRT 1220.750	1220	745	KRT12200750-XY
KRT 1500.450	1500	445	KRT15000450-XY
KRT 1500.500	1500	495	KRT15000500-XY
KRT 1500.600	1500	595	KRT15000600-XY
KRT 1500.750	1500	745	KRT15000750-XY
KRT 1820.450	1820	445	KRT18200450-XY
KRT 1820.500	1820	495	KRT18200500-XY
KRT 1820.600	1820	595	KRT18200600-XY
KRT 1820.750	1820	745	KRT18200750-XY
KRTM 700.450	700	445	KRT07000450MXY
KRTM 700.500	700	495	KRT07000500MXY
KRTM 700.600	700	595	KRT07000600MXY
KRTM 700.750	700	745	KRT07000750MXY
KRTM 900.450	900	445	KRT09000450MXY
KRTM 900.500	900	495	KRT09000500MXY
KRTM 900.600	900	595	KRT09000600MXY
KRTM 900.750	900	745	KRT09000750MXY
KRTM 1220.450	1220	445	KRT12200450MXY
KRTM 1220.500	1220	495	KRT12200500MXY
KRTM 1220.600	1220	595	KRT12200600MXY
KRTM 1220.750	1220	745	KRT12200750MXY
KRTM 1500.450	1500	445	KRT15000450MXY
KRTM 1500.500	1500	495	KRT15000500MXY
KRTM 1500.600	1500	595	KRT15000600MXY
KRTM 1500.750	1500	745	KRT15000750MXY
KRTM 1820.450	1820	445	KRT18200450MXY
KRTM 1820.500	1820	495	KRT18200500MXY
KRTM 1820.600	1820	595	KRT18200600MXY
KRTM 1820.750	1820	745	KRT18200750MXY



KORALUX® ДАННЫЕ ДЛЯ ЗАКАЗА

KORALUX LINEAR CLASSIC KORALUX LINEAR CLASSIC - M

Типовое обозначение	H [мм]	L [мм]	Код для заказа
KLC 700.450	700	450	KLC07000450-XY
KLC 700.600	700	600	KLC07000600-XY
KLC 700.750	700	750	KLC07000750-XY
KLC 900.450	900	450	KLC09000450-XY
KLC 900.600	900	600	KLC09000600-XY
KLC 900.750	900	750	KLC09000750-XY
KLC 1220.450	1220	450	KLC12200450-XY
KLC 1220.600	1220	600	KLC12200600-XY
KLC 1220.750	1220	750	KLC12200750-XY
KLC 1500.450	1500	450	KLC15000450-XY
KLC 1500.600	1500	600	KLC15000600-XY
KLC 1500.750	1500	750	KLC15000750-XY
KLC 1820.450	1820	450	KLC18200450-XY
KLC 1820.600	1820	600	KLC18200600-XY
KLC 1820.750	1820	750	KLC18200750-XY
KLCM 700.450	700	450	KLC07000450MXY
KLCM 700.600	700	600	KLC07000600MXY
KLCM 700.750	700	750	KLC07000750MXY
KLCM 900.450	900	450	KLC09000450MXY
KLCM 900.600	900	600	KLC09000600MXY
KLCM 900.750	900	750	KLC09000750MXY
KLCM 1220.450	1220	450	KLC12200450MXY
KLCM 1220.600	1220	600	KLC12200600MXY
KLCM 1220.750	1220	750	KLC12200750MXY
KLCM 1500.450	1500	450	KLC15000450MXY
KLCM 1500.600	1500	600	KLC15000600MXY
KLCM 1500.750	1500	750	KLC15000750MXY
KLCM 1820.450	1820	450	KLC18200450MXY
KLCM 1820.600	1820	600	KLC18200600MXY
KLCM 1820.750	1820	750	KLC18200750MXY

KORALUX RONDO CLASSIC KORALUX RONDO CLASSIC - M

Типовое обозначение	H [мм]	L [мм]	Код для заказа
KRC 700.450	700	445	KRC07000450-XY
KRC 700.600	700	595	KRC07000600-XY
KRC 700.750	700	745	KRC07000750-XY
KRC 900.450	900	445	KRC09000450-XY
KRC 900.600	900	595	KRC09000600-XY
KRC 900.750	900	745	KRC09000750-XY
KRC 1220.450	1220	445	KRC12200450-XY
KRC 1220.600	1220	595	KRC12200600-XY
KRC 1220.750	1220	745	KRC12200750-XY
KRC 1500.450	1500	445	KRC15000450-XY
KRC 1500.600	1500	595	KRC15000600-XY
KRC 1500.750	1500	745	KRC15000750-XY
KRC 1820.450	1820	445	KRC18200450-XY
KRC 1820.600	1820	595	KRC18200600-XY
KRC 1820.750	1820	745	KRC18200750-XY
KRCM 700.450	700	445	KRC07000450MXY
KRCM 700.600	700	595	KRC07000600MXY
KRCM 700.750	700	745	KRC07000750MXY
KRCM 900.450	900	445	KRC09000450MXY
KRCM 900.600	900	595	KRC09000600MXY
KRCM 900.750	900	745	KRC09000750MXY
KRCM 1220.450	1220	445	KRC12200450MXY
KRCM 1220.600	1220	595	KRC12200600MXY
KRCM 1220.750	1220	745	KRC12200750MXY
KRCM 1500.450	1500	445	KRC15000450MXY
KRCM 1500.600	1500	595	KRC15000600MXY
KRCM 1500.750	1500	745	KRC15000750MXY
KRCM 1820.450	1820	445	KRC18200450MXY
KRCM 1820.600	1820	595	KRC18200600MXY
KRCM 1820.750	1820	745	KRC18200750MXY

KORALUX LINEAR EXCLUSIVE - M

Типовое обозначение	H [мм]	L [мм]	Код для заказа
KLXM 900.450	900	450	KLX09000450M27
KLXM 900.600	900	600	KLX09000600M27
KLXM 900.750	900	750	KLX09000750M27
KLXM 1220.450	1220	450	KLX12200450M27
KLXM 1220.600	1220	600	KLX12200600M27
KLXM 1220.750	1220	750	KLX12200750M27
KLXM 1500.450	1500	450	KLX15000450M27
KLXM 1500.600	1500	600	KLX15000600M27
KLXM 1500.750	1500	750	KLX15000750M27
KLXM 1820.450	1820	450	KLX18200450M27
KLXM 1820.600	1820	600	KLX18200600M27
KLXM 1820.750	1820	750	KLX18200750M27

KORALUX RONDO EXCLUSIVE - M

Типовое обозначение	H [мм]	L [мм]	Код для заказа
KRXM 900.450	900	449	KRX09000450M27
KRXM 900.600	900	595	KRX09000600M27
KRXM 900.750	900	745	KRX09000750M27
KRXM 1220.450	1220	449	KRX12200450M27
KRXM 1220.600	1220	595	KRX12200600M27
KRXM 1220.750	1220	745	KRX12200750M27
KRXM 1500.450	1500	449	KRX15000450M27
KRXM 1500.600	1500	595	KRX15000600M27
KRXM 1500.750	1500	745	KRX15000750M27
KRXM 1820.450	1820	449	KRX18200450M27
KRXM 1820.600	1820	595	KRX18200600M27
KRXM 1820.750	1820	745	KRX18200750M27

KORALUX STANDARD

Типовое обозначение	H [мм]	L [мм]	Код для заказа
KS 700.400	700	400	KS-07000400-XY
KS 700.500	700	500	KS-07000500-XY
KS 700.600	700	600	KS-07000600-XY
KS 900.400	900	400	KS-09000400-XY
KS 900.500	900	500	KS-09000500-XY
KS 900.600	900	600	KS-09000600-XY
KS 1220.400	1220	400	KS-12200400-XY
KS 1220.500	1220	500	KS-12200500-XY
KS 1220.600	1220	600	KS-12200600-XY
KS 1500.400	1500	400	KS-15000400-XY
KS 1500.500	1500	500	KS-15000500-XY
KS 1500.600	1500	600	KS-15000600-XY

Схема образования кода

KLC HHHH LLLL - XY E

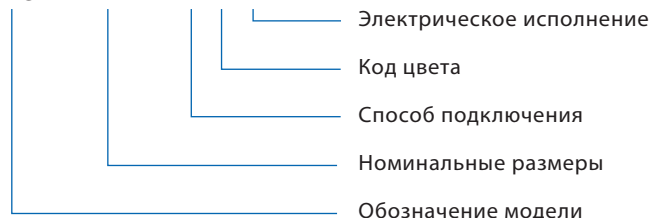



KORALUX® ДАННЫЕ ДЛЯ ЗАКАЗА

KORALUX LINEAR MAX - E KORALUX RONDO MAX - E

Типовое обозначение	H [мм]	L [мм]	Код для заказа
KLME 700.450	690	450	KLM07000450-XYE
KLME 700.600	690	600	KLM07000600-XYE
KLME 700.750	690	750	KLM07000750-XYE
KLME 900.450	900	450	KLM09000450-XYE
KLME 900.600	900	600	KLM09000600-XYE
KLME 900.750	900	750	KLM09000750-XYE
KLME 1220.450	1215	450	KLM12200450-XYE
KLME 1220.600	1215	600	KLM12200600-XYE
KLME 1220.750	1215	750	KLM12200750-XYE
KLME 1500.450	1495	450	KLM15000450-XYE
KLME 1500.600	1495	600	KLM15000600-XYE
KLME 1500.750	1495	750	KLM15000750-XYE
KLME 1820.450	1810	450	KLM18200450-XYE
KLME 1820.600	1810	600	KLM18200600-XYE
KLME 1820.750	1810	750	KLM18200750-XYE
KRME 700.450	690	445	KRM07000450-XYE
KRME 700.600	690	595	KRM07000600-XYE
KRME 700.750	690	745	KRM07000750-XYE
KRME 900.450	900	445	KRM09000450-XYE
KRME 900.600	900	595	KRM09000600-XYE
KRME 900.750	900	745	KRM09000750-XYE
KRME 1220.450	1215	445	KRM12200450-XYE
KRME 1220.600	1215	595	KRM12200600-XYE
KRME 1220.750	1215	745	KRM12200750-XYE
KRME 1500.450	1495	445	KRM15000450-XYE
KRME 1500.600	1495	595	KRM15000600-XYE
KRME 1500.750	1495	745	KRM15000750-XYE
KRME 1820.450	1810	445	KRM18200450-XYE
KRME 1820.600	1810	595	KRM18200600-XYE
KRME 1820.750	1810	745	KRM18200750-XYE

KORALUX LINEAR CLASSIC - E KORALUX RONDO CLASSIC - E

Типовое обозначение	H [мм]	L [мм]	Код для заказа
KLCE 700.600	700	600	KLC07000600-XYE
KLCE 700.750	700	750	KLC07000750-XYE
KLCE 900.450	900	450	KLC09000450-XYE
KLCE 900.600	900	600	KLC09000600-XYE
KLCE 900.750	900	750	KLC09000750-XYE
KLCE 1220.450	1220	450	KLC12200450-XYE
KLCE 1220.600	1220	600	KLC12200600-XYE
KLCE 1220.750	1220	750	KLC12200750-XYE
KLCE 1500.450	1500	450	KLC15000450-XYE
KLCE 1500.600	1500	600	KLC15000600-XYE
KLCE 1500.750	1500	750	KLC15000750-XYE
KLCE 1820.450	1820	450	KLC18200450-XYE
KLCE 1820.600	1820	600	KLC18200600-XYE
KLCE 1820.750	1820	750	KLC18200750-XYE
KRCE 700.600	700	595	KRC07000600-XYE
KRCE 700.750	700	745	KRC07000750-XYE
KRCE 900.450	900	445	KRC09000450-XYE
KRCE 900.600	900	595	KRC09000600-XYE
KRCE 900.750	900	745	KRC09000750-XYE
KRCE 1220.450	1220	445	KRC12200450-XYE
KRCE 1220.600	1220	595	KRC12200600-XYE
KRCE 1220.750	1220	745	KRC12200750-XYE
KRCE 1500.450	1500	445	KRC15000450-XYE
KRCE 1500.600	1500	595	KRC15000600-XYE
KRCE 1500.750	1500	745	KRC15000750-XYE
KRCE 1820.450	1820	445	KRC18200450-XYE
KRCE 1820.600	1820	595	KRC18200600-XYE
KRCE 1820.750	1820	745	KRC18200750-XYE

Оснащение электрических нагревательных элементов

Наименование	Код для заказа
штуцер „Т“	Z-SKV-0001
штепсель с выключателем VS1	Z-SKV-0002
термостат RE10A	Z-SKV-0004

KORALUX LINEAR COMFORT - E KORALUX RONDO COMFORT - E

Типовое обозначение	H [мм]	L [мм]	Код для заказа
KLTE 700.500	700	500	KLT07000500-XYE
KLTE 700.600	700	600	KLT07000600-XYE
KLTE 700.750	700	750	KLT07000750-XYE
KLTE 900.450	900	450	KLT09000450-XYE
KLTE 900.500	900	500	KLT09000500-XYE
KLTE 900.600	900	600	KLT09000600-XYE
KLTE 900.750	900	750	KLT09000750-XYE
KLTE 1220.450	1220	450	KLT12200450-XYE
KLTE 1220.500	1220	500	KLT12200500-XYE
KLTE 1220.600	1220	600	KLT12200600-XYE
KLTE 1220.750	1220	750	KLT12200750-XYE
KLTE 1500.450	1500	450	KLT15000450-XYE
KLTE 1500.500	1500	500	KLT15000500-XYE
KLTE 1500.600	1500	600	KLT15000600-XYE
KLTE 1500.750	1500	750	KLT15000750-XYE
KLTE 1820.450	1820	450	KLT18200450-XYE
KLTE 1820.500	1820	500	KLT18200500-XYE
KLTE 1820.600	1820	600	KLT18200600-XYE
KLTE 1820.750	1820	750	KLT18200750-XYE
KRTE 700.500	700	495	KRT07000500-XYE
KRTE 700.600	700	595	KRT07000600-XYE
KRTE 700.750	700	745	KRT07000750-XYE
KRTE 900.450	900	445	KRT09000450-XYE
KRTE 900.500	900	495	KRT09000500-XYE
KRTE 900.600	900	595	KRT09000600-XYE
KRTE 900.750	900	745	KRT09000750-XYE
KRTE 1220.450	1220	445	KRT12200450-XYE
KRTE 1220.500	1220	495	KRT12200500-XYE
KRTE 1220.600	1220	595	KRT12200600-XYE
KRTE 1220.750	1220	745	KRT12200750-XYE
KRTE 1500.450	1500	445	KRT15000450-XYE
KRTE 1500.500	1500	495	KRT15000500-XYE
KRTE 1500.600	1500	595	KRT15000600-XYE
KRTE 1500.750	1500	745	KRT15000750-XYE
KRTE 1820.450	1820	445	KRT18200450-XYE
KRTE 1820.500	1820	495	KRT18200500-XYE
KRTE 1820.600	1820	595	KRT18200600-XYE
KRTE 1820.750	1820	745	KRT18200750-XYE

Электрические нагревательные элементы

Электрический нагревательный элемент без термостата		Электрический нагревательный элемент с термостатом	
Мощность [Вт]	Код для заказа	Мощность [Вт]	Код для заказа
200	Z-KTT-0200	200	Z-KTTR-0200
300	Z-KTT-0300	300	Z-KTTR-0300
400	Z-KTT-0400	400	Z-KTTR-0400
500	Z-KTT-0500	500	Z-KTTR-0500
600	Z-KTT-0600	600	Z-KTTR-0600
700	Z-KTT-0700	700	Z-KTTR-0700
800	Z-KTT-0800	800	Z-KTTR-0800
900	Z-KTT-0900	900	Z-KTTR-0900
1000	Z-KTT-1000	1000	Z-KTTR-1000
1200	Z-KTT-1200	1200	Z-KTTR-1200
1350	Z-KTT-1350	1350	Z-KTTR-1350

Схема образования кода

Z - KTT - XXXX

XXXX — Мощность [Вт]

Z — Электрический нагревательный элемент без термостата

Z - KTTR - XXXX

XXXX — Мощность [Вт]

Z — Электрический нагревательный элемент с термостатом



KORALUX® «ГИИЗМ ПРАГА» – ИНФОРМАЦИЯ

Указанная информация регламентирует условия для использования стальных отопительных приборов, со стандартно выполненной окончательной отделкой поверхности в соответствии со стандартом DIN 55 900 и определяет критические места, помещения и виды среды, ограничивающие их использование. Фирма «KORADO, a.s.» рекомендует, чтобы далее указанные рекомендации соблюдались в практике, и, безусловно, на это будет обращать внимание при решении возможных рекламаций.

ВОЗМОЖНОСТИ И ПРЕДЕЛЫ ИСПОЛЬЗОВАНИЯ СТАЛЬНЫХ ОТОПИТЕЛЬНЫХ ПРИБОРОВ С ПОВЕРХНОСТНЫМ ПОКРЫТИЕМ В СООТВЕТСТВИИ СО СТАНДАРТОМ DIN 55 900

(заключение Государственного исследовательского института защиты материала Прага)

1. ТРЕБОВАНИЯ, ПРЕДЪЯВЛЯЕМЫЕ К ПОВЕРХНОСТНОМУ ПОКРЫТИЮ ОТОПИТЕЛЬНЫХ ПРИБОРОВ

1.1 Общее

Требования к внешнему покрытию отопительных приборов нормированы немецким стандартом DIN 55 900 «Внешняя отделка отопительных приборов. Термины, требования, испытания. Материалы для отделки поверхности. Внешняя отделка проводимая промышленным способом.» Данный стандарт действует для материалов, используемых для отделки поверхности отопительных приборов, как и для промышленным способом выполняемой отделки поверхности отопительных приборов для водяного отопления и парового отопления низкого давления (температура теплоносителя макс. до 120 °C). Предметом данного стандарта не является отделка поверхности отопительных приборов, которые эксплуатируются с температурой выше 120 °C, или которые предназначены для помещений с агрессивной или влажной атмосферой. При этом кухни, ванные комнаты и т.п., как и места вне досягаемости разбрызгивания воды в душе или туалете не считаются просторами с агрессивной или влажной атмосферой согласно толкованию выше указанного стандарта.

Стандарт DIN 55 900 разбит на 2 части. DIN 55 900-1 занимается грунтовым слоем лакокрасочного покрытия отопительных приборов, DIN 55 900-2 занимается отделочной покраской внешней поверхности отопительных приборов.

Стандарт нормирует требования на лакокрасочные покрытия, используемые для отделки поверхности отопительных приборов, а именно как на их физико-механические свойства (прилипаемость, устойчивость к ударам), так и на их коррозионную стойкость (стойкость по отношению к конденсатной воде).

Во всех общих требованиях стандарт требует, чтобы отопительные приборы с отделочной покраской были пригодным способом защищены во время транспортировки, хранения, монтажа, и позволяли очистку поверхности стандартными моющими средствами.

Таким образом, он является основой для установления качества поверхности отопительных приборов и соблюдения всех принципов в нем содержащихся, является обязательным как для производителя, так и для потребителя отопительных приборов.

Неправильная эксплуатация прибора потребителем может стать причиной для прекращения гарантий со стороны производителя.

2. ХАРАКТЕРИСТИКА ВИДОВ СРЕДЫ

Характеристика типичных видов среды вместе с соответствующей степенью коррозионной агрессивности указаны в следующей таблице:

Описание типичных видов среды для оценки степени коррозионной агрессивности:

Степень коррозионной агрессивности	Коррозионная агрессивность	Примеры типичных видов внутренней среды
C-1	очень низкая	Отапливаемые помещения с низкой относительной влажностью (от 30 до 65 %) и незначительным загрязнением. Например: офисы, школы, музеи, квартиры, гостиницы, магазины и т. п.
C-2	низкая	Слабо отапливаемые помещения с колеблющейся температурой и относительной влажностью выше 70 %. Наличие небольшой конденсации и небольшое загрязнение, например: склады, коридоры, спортивные залы и т. п.
C-3	средняя	Помещения со средним количеством конденсата, и со средним загрязнением от производственных и других процессов. Например: цех по производству пищевых продуктов, прачечные, пивоваренные заводы, молочные заводы, бойни и т. п.
C-4	высокая	Помещения с высоким количеством конденсата и со средним загрязнением от производственных и других процессов. Например: промышленные производственные производства, плавательные бассейны, бани, автомойки, общественные туалеты, и т. п.
C-5	очень высокая	Помещения с постоянным наличием конденсации и с высоким загрязнением от производственных и других процессов, напр., помещения шахт, подземные производственные помещения, невентилируемые тамбуры в тропических влажных областях.

Отопительные приборы с внешней отделкой, соответствующей требованиям стандарта DIN 55 900, используются в помещениях с внутренней атмосферой C1 без ограничения с гарантированным продолжительным сроком службы.

DIN 55 900-2, отопительные приборы не должны устанавливаться в помещениях с агрессивной или влажной средой (C2 – C5).

3. ВОЗМОЖНОСТЬ ПРИМЕНЕНИЯ СТАЛЬНЫХ ОТОПИТЕЛЬНЫХ ПРИБОРОВ С ОТДЕЛКОЙ ПОВЕРХНОСТИ, СООТВЕТСТВУЮЩЕЙ СТАНДАРТУ DIN 55 900

3.1 Помещения с возможным попаданием на прибор воды или водных растворов

В помещениях с внутренней атмосферой C1 например: в жилых квартирах, офисах, школьных, гостиницах и других общественных зданиях. Существуют также и другие помещения (кухни, ванные комнаты, туалеты), в таких помещениях находятся места с повышенным коррозионным воздействием с C2 по C5. Речь идет о помещениях с возможным попаданием на прибор воды или водных растворов. (Например: пространство под раковиной в душе, и т. п.). Такие места считаются помещениями с влажной или агрессивной атмосферой, и они не пригодны для размещения отопительных приборов, хотя помещения в целом (кухни, ванные комнаты, туалеты) не считаются средой с агрессивной или влажной атмосферой.

На отопительные приборы, установленные в местах с возможным попаданием на прибор воды или водных растворов (помещения C2 – C5), следовательно, на отопительные приборы установленные в таких местах не распространяются гарантийные обязательства из-за коррозии или изменения внешнего вида поверхности.



KORALUX® «ГИИЗМ ПРАГА» – ИНФОРМАЦИЯ

В том случае, если требуется установить отопительные приборы в таких зонах, то необходимо заказать чтобы прибор был изготовлен с использованием оцинкованного или коррозионно-устойчивого листа, соответствующее капотирование и т. п., которые препятствовали бы коррозионному повреждению поверхностной защиты используемых отопительных приборов.

3.2 Недостаточно вентилируемые помещения

Подразумеваются помещения (с внутренней атмосферой C2 и выше) с окнами, которые не открываются, или помещения полностью без окон, где не обеспечен достаточный обмен воздуха.

В таких помещениях может происходить у выключенных и поэтому холодных отопительных приборах образование конденсата на них. Таким образом, конденсат может нарушить защитное лакокрасочное покрытие отопительного прибора путем образования пузырьков или сквозной коррозии.

Также в качестве защиты от конденсата, не рекомендуется выключать отопительные приборы, размещенные в недостаточно вентилируемых помещениях.

Использование отопительных приборов, которые по отделке поверхности соответствуют стандарту DIN 55 900, в ванных комнатах, туалетах и прачечных (без окон) возможно только при соблюдении, что проветривание обеспечено в объеме, установленном стандартом DIN 18 017 часть 1 и часть 3, который нормирует обмен воздуха в помещении в течение часа. Требования к температурно-влажностному микроклимату указаны в ČSN EN ISO 7730.

В том случае, если нет возможности для регулярного проветривания или же не обеспечен постоянный обмен воздуха, то необходима непрерывная работа отопительных приборов, чтобы препятствовать возникновению холодных поверхностей, на которых может образоваться конденсат.

Требования к вентилированию бытовых и производственных помещений указаны в следующей таблице:

Помещение	Интенсивность обмена воздуха
Кухня	50 л/с – во время работы 12 л/с – при постоянном проветривании или открытых окнах
Ванные комнаты, туалеты	25 л/с – при использовании 10 л/с – при постоянном проветривании или открытых окнах
Гаражи а) отдельные б) совместные	50 л/с – отдельные 7,5 л/с на авто – совместные

3.3 Помещения с постоянно повышенной влажностью

Касается помещений (C2 – C5) плавательных бассейнов, саун, бань, общественных туалетов, моющих линий, прачечных, зарядных станций, производств химической и пищевой промышленности и помещений, где очистка производится мокрым путем при помощи моющего оборудования низкого или высокого давления. Для помещений такого типа отопительные приборы, соответствующие DIN 55 900, не предназначены. Если возникает необходимость установки отопительных приборов в таких помещениях, предварительно получите консультацию у производителя, и установите параметры использования для отопительных приборов с окончательной стандартной отделкой поверхности. В помещениях с коррозионным воздействием C1, как, например, офисы, раздевалки, цеха, столовые, где использование отопительных приборов, соответствующих DIN 55 900, разрешено без ограничения.

4. ХРАНЕНИЕ ОТОПИТЕЛЬНЫХ ПРИБОРОВ У ПОТРЕБИТЕЛЯ, МОНТАЖ И УХОД

Стандарт DIN 55 900 требует, чтобы отопительные приборы с окончательной внешней отделкой были защищены во время транспортировки, хранения, монтажа, и была возможность очистки поверхности стандартными моющими средствами. Для этого необходимо руководствоваться следующей рекомендацией.

4.1 Транспортировка

Во время транспортировки, хранения и монтажа отопительных приборов необходимо уделять внимание тому, чтобы не произошло механическое повреждение внешнего лакокрасочного покрытия ни на самих отопительных приборах, ни на закрывающих элементах. Также повреждение дождем или любыми агрессивными видами загрязнений.

4.2 Хранение

Хранение отопительных приборов с окончательной внешней отделкой у потребителя должно проводиться в сухих и хорошо вентилируемых помещениях таким образом, чтобы в течение всего срока хранения не произошло коррозионное или механическое повреждение поверхности отопительных приборов.

4.3 Защита отделки поверхности во время монтажа

Монтаж отопительных приборов нужно выполнять таким образом, чтобы защитная упаковка снималась только после выполнения всех строительных работ (укладка полов, бетонные, малярные и уборочные работы), это необходимо, для того чтобы предотвратить повреждение отопительных приборов, главным образом для защиты их поверхности. Монтаж отопительных приборов и их ввод в эксплуатацию проводится без снятия защитной упаковки

4.4 Уход за отопительными приборами

Отопительные приборы с окончательной внешней отделкой поверхности могут быть очищены при помощи мощных средств, разбавляемых водой, которые обычно используются в домашнем хозяйстве без появления каких-либо нежелательных изменений лакированной поверхности. Эти средства не должны быть ни абразивными (царапать лакокрасочное покрытие), ни сильно щелочными или кислыми (химически агрессивными).



KORALUX® КАЧЕСТВО И БЕЗОПАСНОСТЬ, СЕРВИСНАЯ ДЕЯТЕЛЬНОСТЬ

Качество панельных отопительных приборов KORALUX

• Система менеджмента качества согласно ISO 9001:2008

- гарантируем самую высокую степень в достижении постоянного качества изделий и служб компании KORADO на европейских и мировых рынках



• Знак качества NF для французского рынка

- присужден для следующего ассортимента трубчатых отопительных приборов KORALUX



Per. № CERTITA	Модель
5247	KORALUX LINEAR CLASSIC
5248	KORALUX RONDO CLASSIC

Безопасность и доказательство соответствия с европейскими директивами и стандартами у панельных топительных приборов KORALUX

• европейский стандарт для отопительных приборов EN 442



• **знаком CE** производитель подтверждает, что отопительные приборы KORALUX в соответствии с качествами указанными в Сертификате Соответствия составленного согласно постановления ЕП и Совета (ЕС) № 305/2011 . Это соответствие было подтверждено нотифицированным лицом № 1015, «Машиностроительный испытательный институт, с.п.», г. Брно.



Сервисная поддержка и широкий спектр услуг для торговых партнеров и заказчиков

Быть специалистом в любой ситуации – это одна из основных идей компании «KORADO» в области сервисной деятельности.

Компания «KORADO» уделяет исключительное внимание прямой связи с партнерами. Проектировщикам, продавцам, монтажникам и теплотехникам она предоставляет широкую поддержку и комплекс технических материалов и информации для ежедневной работы.

Цель ясна и понятна – создать такие условия, чтобы отдельные профессиональные группы имели возможность проектировать, продавать и монтировать панельные отопительные приборы RADIK, KORALUX и KORATHERM таким образом, чтобы конечный заказчик смог использовать все их полезные качества в полном объеме. Для осуществления этой цели компания KORADO предлагает:

технические каталоги для панельных отопительных приборов RADIK, полотенецсушителей KORALUX, дизайнерских приборов KORATHERM и каталог крепежной и монтажной техники KORAMONT

комплект каталогов и информационных листов на отдельные модельные линейки отопительных приборов, их аксессуаров или принадлежностей

• сайт в Интернете с адресом www.korado.com

• электронную почту info@korado.cz

• презентационный компакт-диск с обзором продукции и информацией о фирме

• семинары для специалистов в учебном фирменном центре

• профессиональные консультации в рамках специализированных ярмарок в Чешской Республике и за рубежом

Актуальное предложение опубликовано, в текущем порядке меняется и дополняется на бесплатной информационной телефонной линии, в Интернете и на презентационном компакт-диске.

Запросите информацию об актуальных сроках семинаров в учебном центре, о ярмарках, о новинках в производственном ассортименте и о новейшей информации и деятельности фирмы «KORADO, a. s.», г. Чешска Тржебова.



KORALUX® ОБРАЗЦЫ ЦВЕТОВ



code 10
White RAL 9016



code 41
Alloy Green



code 40
Alloy Black



code 43
Pearl Silver



code 44
Pearl Gold



code 45
Pearl Brown



code 46
Pearl Green



code 35
Silber



code 42
Gold



code 32
Anthrazit Metallic



code 50
White RAL 9010



code 14
Jasmine



code 26
Pergamon



code 16
Bahama



code 22
Manhattan



code 20
Ägäis



code 28
Sugar Blue



code 33
Vanilla



code 36
Yellow RAL 1018



code 37
Red RAL 3001



code 38
Blue RAL 5015



code 39
Black RAL 9005

Предупреждение:

Возможно отклонение цвета в цветовой гамме по сравнению с цветом радиатора.

Основным цветовым исполнением является белый RAL 9016, остальные цветовые исполнения за доплату.

Наценка: KORALUX 20%.



05

Знаки качества действительны для ассортимента указанного на странице 45.



KORADO, a.s.
Vří Hubálků 869
560 02 Česká Třebová
Чешская республика

E-mail: info@korado.cz
<http://www.korado.com>