

НАГРЕВАТЕЛЬНЫЕ СТЕНКИ

ПРОСТОТА И ИЗЯЩНОСТЬ
ПРЯМЫХ ЛИНИЙ В СОЧЕТАНИИ
С НЕВЕРОЯТНОЙ ТЕПЛОВОЙ
МОЩНОСТЬЮ.

ЦЕНЫ

I / 2014

		ОБЗОР ПРОГРАММ	ПРАЙС-ЛИСТ
Программа	Исполнение	Страница	Страница
ХОРОШЕЕ ОТНОШЕНИЕ	Kermi - профессиональный подход во всем	2	
	Качество превыше всего	4	
	Инновации как традиция	6	
ВЕНТИЛЬНЫЕ НАГРЕВАТЕЛЬНЫЕ СТЕНКИ	Вертикальная нагревательная стенка	8	20
	Горизонтальная нагревательная стенка	8	31
	Решение для ремонта	14	
	Общее описание	16	
	Технические данные	18	
	Оформление заказа	63	
НАГРЕВАТЕЛЬНЫЕ СТЕНКИ	Вертикальная нагревательная стенка	10	20
	Горизонтальная нагревательная стенка	10	31
	Решение для ремонта	14	
	Общее описание	16	
	Технические данные	19	
	Оформление заказа	63	
СПЕЦИАЛЬНЫЕ РЕШЕНИЯ	Специальные решения	12	72
	Программа специальных решений	70	
КОМПЛЕКТУЮЩИЕ	Крепления		74

Каталог носит информационный характер. Цены, указанные в данном прайс-листе, являются рекомендованными и не могут рассматриваться в качестве публичной оферты. Фактические розничные цены у различных фирм-продавцов могут отличаться от значений, приведенных в этом издании.

Рекомендованная цена с учетом НДС. Мы оставляем за собой право на технические изменения. Мы не несём ответственности за ошибки и опечатки. В каталоге представлены образцы продукции. Приведённые комплектующие не входят в комплект поставки, а заказываются отдельно.

Из-за особенностей полиграфии возможны различия между цветами оригинала изделия и его изображениями в каталоге. Действуют Общие коммерческие условия Kermi GmbH. Kermi является зарегистрированным торговым знаком. © by Kermi GmbH, Pankofen-Bahnhof 1, 94447 Plattling

Это издание, включая все его части, защищено законом об авторском праве. Любое его использование без согласия автора и иначе, чем это разрешено законом об авторском праве, запрещено и преследуется по закону. Особенно это относится к копированию, переводу, микросъемкам, сохранению и записи на электронные носители с последующей обработкой.

	КРЕПЛЕНИЯ	ТЕХНИКА	РАСЧЁТ
Тема	Страница	Страница	Страница
Настенное крепление	78		
Расположение подвесных крепёжных петель на вертикальных нагревательных стенках	82		
Расположение подвесных крепёжных петель на горизонтальных нагревательных стенках	83		
Расстояние от стены для вертикальных нагревательных стенок		84	
Расстояние от стены для горизонтальных нагревательных стенок		86	
Тип и размеры, расположение подключений. Вертикальные нагревательные стенки.		88	
Тип и размеры, расположение подключений. Горизонтальные нагревательные стенки		92	
Технические параметры. Вертикальные нагревательные стенки.			96
Технические параметры. Горизонтальные нагревательные стенки.			98
Расчёт отопительных приборов			101
Вентильная арматура. Вертикальные нагревательные стенки.			103
Значения k_v . Вертикальные вентильные нагревательные стенки.			105
Вентильная арматура. Горизонтальные нагревательные стенки.			106
Значения k_v . Горизонтальные вентильные нагревательные стенки.			108
Вентиль тонкой настройки / стандартный вентиль			111
Термостатические головки / Emos / резьбовые соединения			112
История применения вентиля Kerמי в отопительных приборах			114
Свежие краски для мира тепла			120

Тип	Рег.знак качества	Тип	Рег.знак качества
HVN10	0258	HNN10	0522
HVV10		HNV10	
HVN11	0259	HNN11	0524
HVV11		HNV11	
HVN20	0260	HNN20	0523
HVV20		HNV20	
HVN22	0261	HNN21	0262
HVV22		HNV21	
		HNN22	0526
		HNV22	

Внимание: монтаж нагревательной стенки может осуществляться только в закрытой системе отопления.

Категорически запрещается устанавливать отопительный прибор в системах горячего водоснабжения!

Надёжность сильной
марки.

KERMI - ПРОФЕССИОНАЛЬНЫЙ ПОДХОД ВО ВСЕМ



Вода и тепло – это наш мир.

Комфорт и свежесть: у Kermi Вы найдете и то, и другое в уникальном исполнении. Свою продукцию мы создаём, используя накопленный в течение 50 лет опыт наших специалистов и последние достижения науки и техники. Являясь одним из предприятий холдинга AFG Arbonia-Forster-Holding AG с головным офисом в Нижней Баварии, мы относимся к ведущим производителям отопительной техники и душевых ограждений в Европе.

Наши высокие результаты - это опыт и профессионализм более 1300 первоклассных сотрудников, использование современных технологий и новаторских дизайнерских решений. „Высокое качество. Сделано в Германии“. Гарантия комфорта и уюта в Вашем доме.

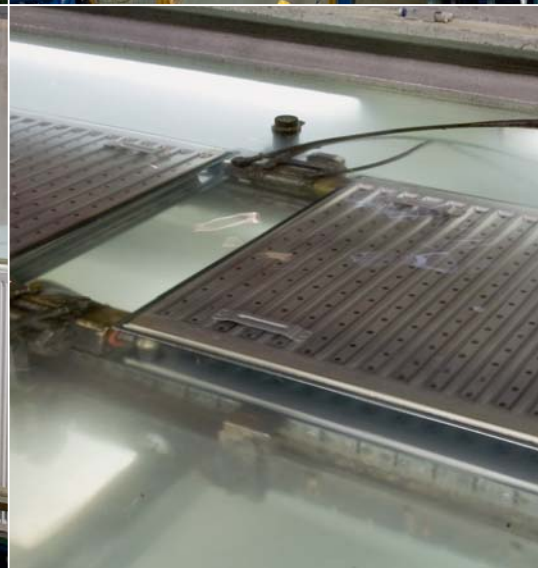
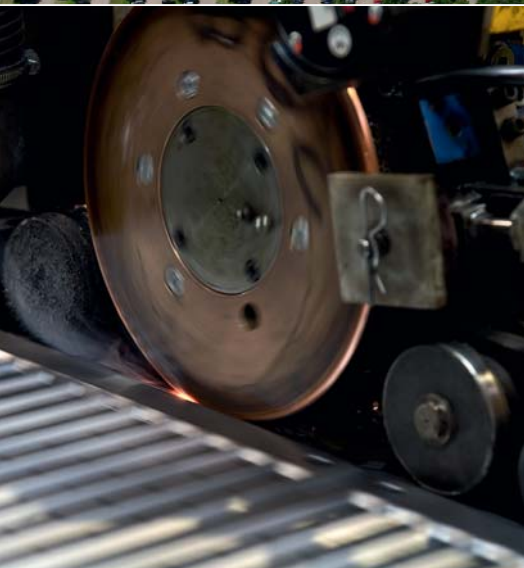

Ощутимая красота комфорта.

Высокие требования, предъявляемые к качеству продукции, находят свое отражение и в качестве дизайна. В симбиозе креативности компетентных дизайнеров и конструкторского отдела Kermit возникают формы, которые по-новому определяют само понятие дизайна душевых комнат и отопительных приборов. Дизайн, идущий в ногу со временем. Обладающий неповторимым характером с ярко выраженной индивидуальностью. Неслучайно продукция Kermit многократно отмечалась различными наградами в области дизайна.

Новое мышление для новых требований.

Разработки фирмы Kermit всегда были и остаются новаторскими. Об этом свидетельствуют многочисленные уникальные инновации в таких областях, как прогрессивные, экологически безопасные методы производства и монтажа, оптимальная функциональность, непревзойденный комфорт, а также актуальная, уникальная, революционная концепция эффективной экономии энергии на этапе теплопередачи. Идеи, дающие преимущество. Будь то прогрессивное экологичное производство, разумные решения для упрощения монтажа, оптимизация функций и непревзойденный комфорт или же актуальная, не имеющая аналогов в мире, революционная концепция эффективной экономии энергии.



На нашем сайте www.kermit.ru Вы найдете больше информации о самой марке и предприятиях Kermit, а также подробное описание всего ассортимента душевых ограждений и отопительных приборов Kermit.



Знак RAL как гарантия
высокого качества



Система обеспечения
качества согласно норме
DIN EN ISO 9001:2008
Экологический менеджмент
согласно норме
DIN EN ISO 14001:2004
Система энергетического
менеджмента
согласно норме
DIN EN ISO 50001:2011



Система сертификации
ГОСТ-R

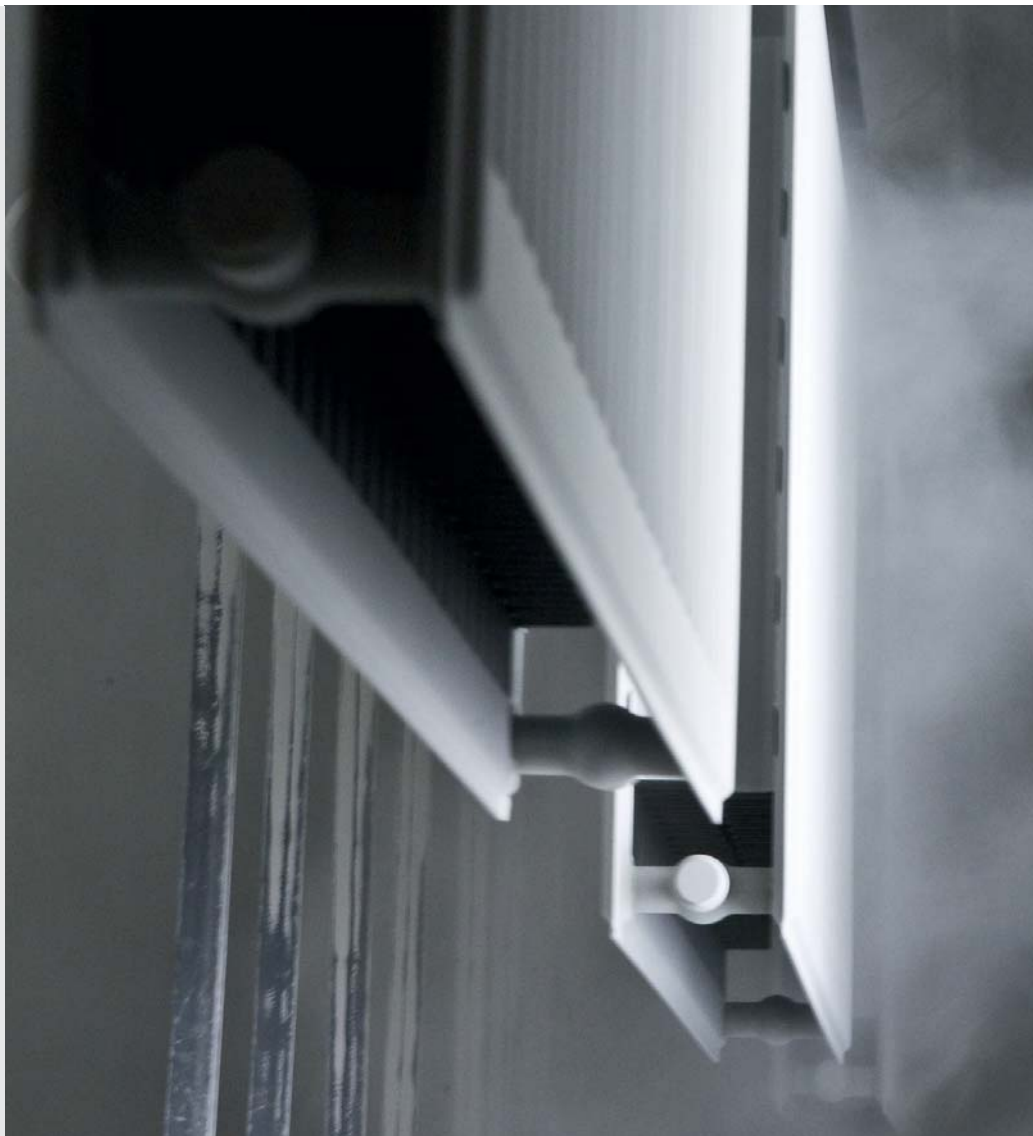

Качество превышает всего.

Высокие стандарты качества Kermit реализуются на протяжении всего производственного процесса: от разработки изделия и выбора материалов до жёстких испытаний и строгого контроля на завершающем этапе. Наряду с многочисленными знаками качества это гарантируют знак качества RAL и бескомпромиссная система обеспечения качества с сертификацией в соответствии с нормами DIN EN ISO 9001:2008 и 14001:2004, ответственный экологический менеджмент согласно норме DIN EN ISO 14001:2004, а также система энергетического менеджмента согласно норме DIN EN ISO 50001:2011.



Знак RAL как гарантия высочайшего качества.

Знак качества RAL гарантирует, что качество радиаторов Kermi выходит далеко за пределы установленных норм. В частности, это относится к качеству материалов, в отношении которого осуществляется постоянный контроль, как и в отношении всех производственных процессов и указанных значений нормативной теплопроизводительности. Оно постоянно контролируется, как и весь процесс производства, например,

показатели заданной нормативной тепловой мощности. Точность сварки, проверка герметичности при испытательном давлении, значительно превышающем допустимое рабочее давление, высококачественная грунтовка и превосходное финальное лако-красочное покрытие являются отличительными признаками качества RAL, гарантирующими прекрасный внешний вид и надёжность.



Идеи, дающие преимущество.

Разработки фирмы Kerמי зачастую являются новаторскими. Это подтверждают созданные нами многочисленные инновационные продукты. Это касается и комфорта, и оптимального использования энергии, и сокращения времени при монтаже. Разработанная компанией Kerמי первая автоматическая линия по производству радиаторов стала новой вехой в развитии отрасли.

Новаторским было также высококачественное двухслойное лакокрасочное покрытие. Мы выпустили на рынок первый низкотемпературный плоский радиатор. А встроенный вентиляционный блок с предварительной настройкой на соответствующую теплопроизводительность до сих пор остается непревзойденной разработкой, обеспечивающей преимущества при проектировании, экономии времени при монтаже и оптимальное преобразование энергии.

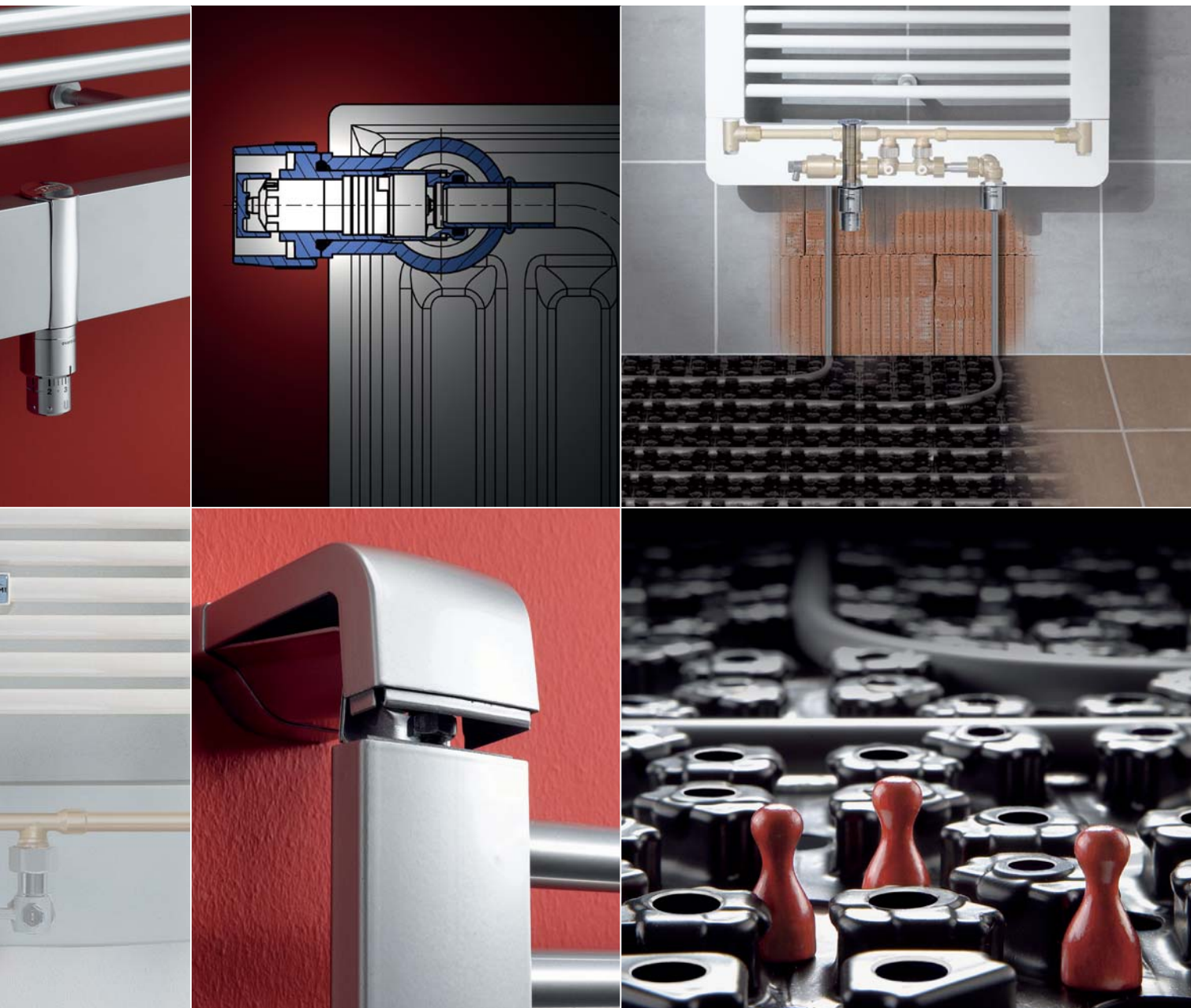

Новое мышление для новых требований.

Разработкой запатентованного, уникального принципа X2, основанного на последовательном прохождении теплоносителя в многорядных радиаторах, мы установили новый стандарт, позволяющий эффективно экономить энергию на этапе теплопередачи при оптимальном тепловом комфорте в любом режиме эксплуатации и каждой рабочей точке.

Кроме того, с введением антибактериального покрытия Kermi Hygienic впервые в секторе систем отопления был реализован принцип, позволяющий оптимизировать гигиеническое состояние домашних приборов и оборудования путем предотвращения накопления бактерий и грибков на поверхности радиаторов, что вносит весомый вклад в оздоровление жизненного пространства.

Наши новаторские идеи находят применение и в секторе панельных систем отопления. Так, например, блок xlink является технически и оптически идеальным элементом для объединения радиатора для ванных комнат и системы обогрева пола. А разработанная Kermi тонкослойная система тёплого пола xnet C15 представляет собой превосходное решение специально для ремонтных работ.

Вентильные вертикальные
нагревательные стенки Kermi
Вентильные горизонтальные
нагревательные стенки Kermi

ВЕНТИЛЬНЫЕ НАГРЕВАТЕЛЬНЫЕ СТЕНКИ

Простой изысканный
дизайн, подкупающий
отличным техниче-
ским исполнением.
Инновационные тех-
нологии обеспечивают
дополнительные воз-
можности для проек-
тирования и экономию
затрат на монтаж.





Встроенная энергосберегающая
вентильная арматура.

- Заводская преднастройка значений K_v .
- Гарантия оптимальной регулировки системы на всех участках.
- Ощутимая экономия энергии благодаря оптимальной гидравлической настройке расхода теплоносителя в соответствии с теплотребностями помещения.



**Вентильные нагревательные стенки Kermi.
Чистая эстетика и отличительная
функциональность.**

Что бы Вы ни планировали, какие бы особенности не имело помещение нагревательные стенки Kermi именно то, что Вам необходимо для решения Ваших вопросов. Чёткость прямых линий, подчёркнутая строгость углов и одновременная плавность и утончённость форм. Высокий уровень тепловой мощности гарантируется даже при небольших размерах отопительного прибора. А возможности адаптации нагревательных стенок в конкретном интерьере и при различных технических требованиях почти безграничны. Стройные вертикальные "тёплые стенки" представляют собой отдельный объект иньерьяра: в фойе, на лестничных площадках, в вестибюлях, прихожих . . . А для полного удовлетворения Ваших пожеланий мы предлагаем нагревательные стенки в горизонтальном исполнении.

**Энергосберегающая вентильная арматура
и оптимальные варианты подключений.**

Уникальная вентильная арматура Kermi со встроенным вентильным блоком обеспечивает экономное использование энергии (см. выше), а также предлагает оптимальное количество вариантов подключения снизу. Покоряет не только её внешний вид, но и существенная экономия времени и простота монтажа. Особенно эффективно вертикальное исполнение с подключением по центру. Инновационные технологии, обеспечивающие ещё большую свободу и надёжность при проектировании.

Вертикальные
нагревательные
стенки Kermiti

Горизонтальные
нагревательные
стенки Kermiti

НАГРЕВАТЕЛЬНЫЕ СТЕНКИ



Привлекательный
дизайн. Гармонично
и рационально
почти в каждом
интерьере.



Нагревательные стенки Kerמי.

Очевидные преимущества.

- Высокая тепловая мощность, короткое время нагрева, превосходная регулируемость.
- Высокая вариативность и совместимость.
- Вертикальное исполнение, монтажные высоты 600 – 3600 мм.
- Горизонтальное исполнение
Монтажная высота 140 - 1400 мм
Монтажная длина 500 - 6000 мм
На выбор с или без перфорированной крышки.



Нагревательные стенки Kerמי. Подчёркнутая элегантность, идеальная адаптация в интерьере и невероятная мощность.

Прямолинейный и чёткий дизайн, плоская форма, высокий уровень тепловой мощности и невероятная вариативность, позволяющая создавать современные формы и пропорции . . .

Блестящие преимущества, которые позволяют оптимально использовать нагревательные стенки Kerמי в интерьере. Неброская эстетика и расширенная функциональность характерны для моделей этой линии. Но если архитектурная концепция потребует оригинальных и радикальных решений, мы сможем Вам предложить именно то, что надо. Вертикальные, изысканные модели с аккуратными боковыми планками или модели в горизонтальном исполнении для оптимальной интеграции в интерьер.



Нагревательные стенки в горизонтальном исполнении. Компактные и экономные. Идеально интегрируются в любое помещение, благодаря предельно точному изготовлению по заданным размерам.

Вентильные нагревательные
стенки Kerті, вертикальные
и горизонтальные

Нагревательные стенки
Kerті, вертикальные
и горизонтальные

СПЕЦИАЛЬНЫЕ РЕШЕНИЯ





Специальные исполнения для нагревательных стенок со множеством вариантов:

- Изогнутой формы по горизонтали
- С одним горизонтальным поворотом под углом
- С несколькими горизонтальными поворотами под углом
- С горизонтальным или вертикальным полотенцедержателем
- С вертикальным поворотом под углом
- С вертикальным скосом

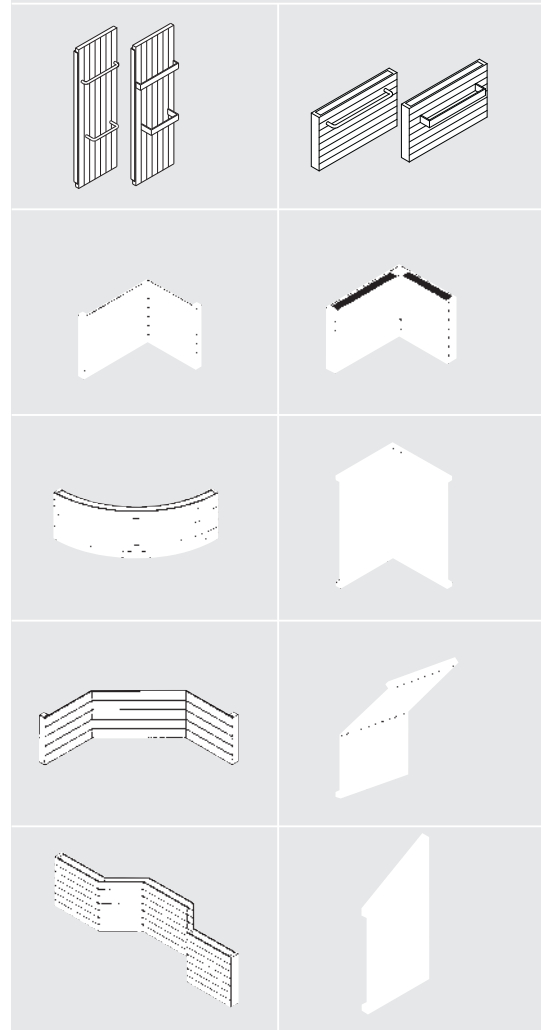

Нагревательные стенки Kermi.

Специальные решения.

Каждая нагревательная стенка Kermi является штучным изделием, изготовленным с точностью до миллиметра под заказ.

Индивидуальное
исполнение без
проблем и
сложностей.

НАГРЕВАТЕЛЬНЫЕ СТЕНКИ. АМБИЦИОЗНОЕ РЕШЕНИЕ ПО ИНДИВИДУАЛЬНОМУ ЗАКАЗУ

Оптимальное решение при ремонте: простая и элегантная эстетика внешнего вида и непревзойдённая техническая претенциозность. С точностью до миллиметра по индивидуальному заказу.

- Дизайн прямых и чётких линий.
- Высокий уровень качества и исполнения.
- Большая тепловая мощность, короткое время нагрева, превосходная регулируемость.
- Отличный вариант при замене, благодаря точной подгонке к размерам старых радиаторов.
- Монтажная высота 140 – 1400 мм, монтажная длина 500 – 6000 мм.



Выгодный обмен:

Старые радиаторы уступают место привлекательному дизайну и высокой функциональности.

Нагревательные стенки Kermi являются оптимальным решением при замене радиаторов. Они обладают лаконичным изящным дизайном, высокой тепловой мощностью, коротким временем нагрева и превосходной регулируемостью. Их отличает тщательная обработка каждой детали, а также конструкция, не доставляющая хлопот при уборке. Нагревательные стенки Kermi прекрасно впишутся в современный интерьер, справятся с самой сложной архитектурной задачей.

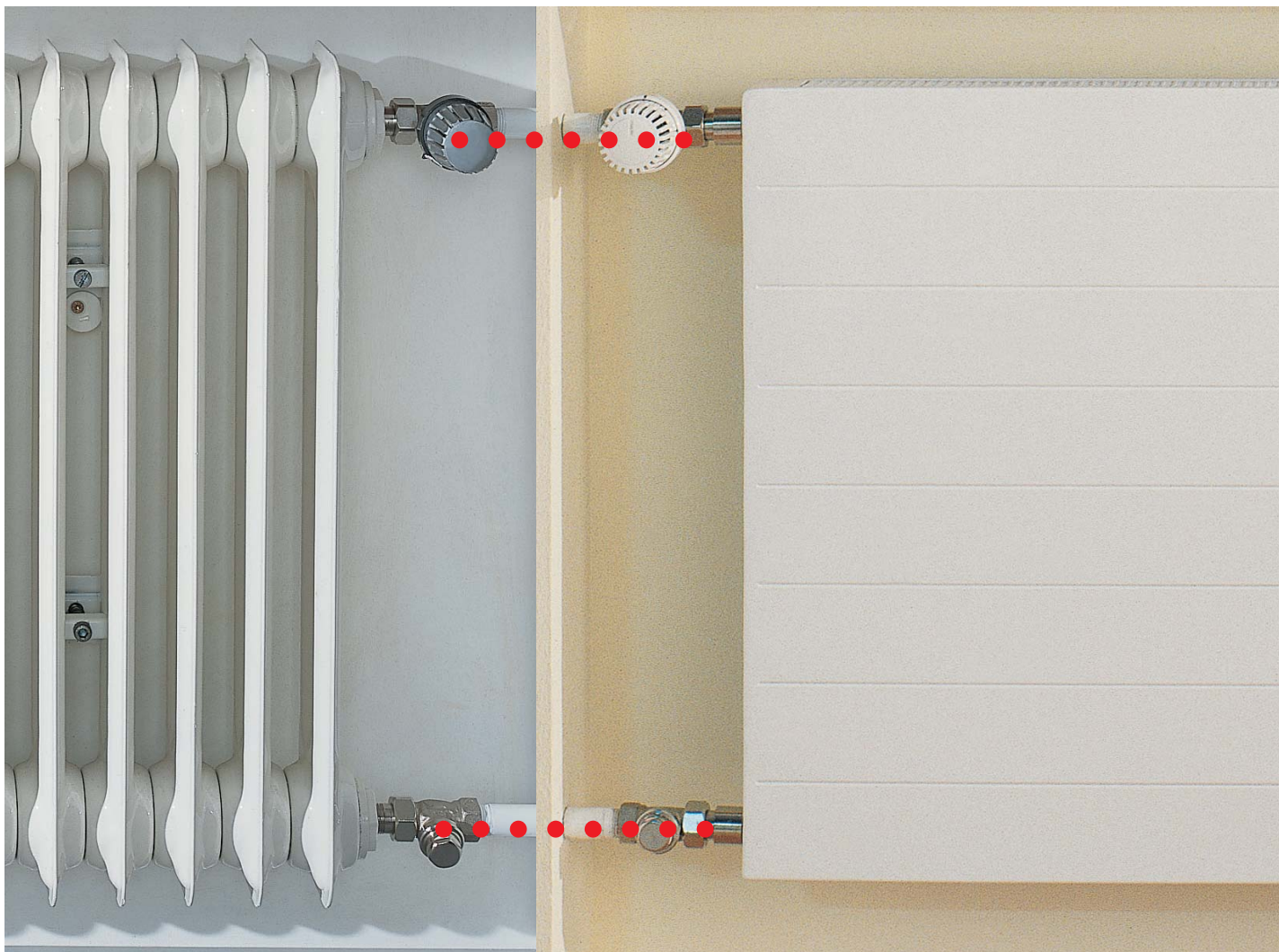

Их изготовление осуществляется под строгим контролем, с предельной точностью вплоть до миллиметра. Это позволяет без особого труда и ошибок производить замену старых радиаторов. Один из претенциозных вариантов рациональной модернизации системы отопления. Поставляется в стандартном белом цвете RAL 9016. Возможен выбор других цветов из цветовой концепции Kermi или классических цветов RAL.

ВЕНТИЛЬНЫЕ НАГРЕВАТЕЛЬНЫЕ СТЕНКИ / НАГРЕВАТЕЛЬНЫЕ СТЕНКИ. ОБЩЕЕ ОПИСАНИЕ



Описание

- Нагревательные стенки Kermi состоят из стальных труб прямоугольного сечения размером 70 x 11 x 1,5 мм (6 бар) или 70 x 11 x 2,0 мм (10 бар) с или без конвективного оребрения.
- Вертикальные нагревательные стенки: типы HVN10, HVN11, HVN20, HVN22, HVV10, HVV11, HVV20, HVV22
- Горизонтальные нагревательные стенки: типы HHN10, HHN11, HHN20, HHN21, HHN22, HHV10, HHV11, HHV20, HHV21, HHV22



Рабочее давление

- Стандартное рабочее давление: 6 бар (испытательное давление 7,8 бар)
- По желанию: рабочее давление 10 бар (испытательное давление 13 бар)

Комплект поставки

- Нагревательные стенки Kermi в защитной упаковке.
- Подвесные накладки для настенного крепления приварены на обратной стороне нагревательной стенки.
- При заказе с муфтой 4 x 1/2" в комплект поставки включены заглушка и воздушный клапан, установленные на заводе.

Качество

- Все нагревательные стенки проверяются на герметичность.

Покрытие

- Двухслойное покрытие согласно DIN 55900, грунтовка (ETL), порошковое напыление (EPS), не выделяет вредные вещества в режиме нагрева.
- Серийный цвет: RAL 9016
- За дополнительную плату возможен другой цвет на выбор из цветовой концепции Kermi.
- Другие цвета RAL за дополнительную плату.

Услуги

- Указанная тепловая мощность измерена согласно DIN EN 442 и приведена для температур теплоносителя 75/65° C и 70/55° C, а также температуры воздуха в помещении 20° C.
- При использовании решёток (крышек) (только в типах HNN и HHV) тепловая мощность уменьшается на 5 - 7 %.

Примечание: необходимо строго соблюдать условия эксплуатации и контролировать качество теплоносителя, а также следовать всем монтажным предписаниям, принятым в отрасли.

ТЕХНИЧЕСКИЕ ХАРАКТЕРИСТИКИ. ВЕНТИЛЬНЫЕ НАГРЕВАТЕЛЬНЫЕ СТЕНКИ

Краткое описание изделия	Номер RAL рег. знак качества	Монтажная высота (МВ) мм	Монтажная длина (МД) мм	Монтажная ширина (МШ) мм	
Вентильные вертикальные нагревательные стенки					
HVV10		0258	600 - 3600	350 - 1750	43
HVV11	с конвективным оребрением с боковыми планками	0259	600 - 2200	350 - 1750	61
HVV20	с боковыми планками между отопительными панелями	0260	600 - 3600	350 - 1750	104
HVV22	с конвективным оребрением с боковыми планками	0261	600 - 2200	350 - 1750	122
Вентильные горизонтальные нагревательные стенки					
HHV10		0522	350 - 1400	500 - 4000	43
HHV20		0523	350 - 1400	500 - 4000	72
HHV11	с конвективным оребрением	0524	350 - 840	500 - 4000	61
HHV21	с конвективным оребрением	0262	350 - 840	500 - 4000	72
HHV22	с конвективным оребрением	0526	350 - 840	500 - 4000	122

Вентильные вертикальные нагревательные стенки

Условия эксплуатации:

Макс. рабочая температура 110° С, макс. рабочее давление 6 бар, по желанию 10 бар

Комплект поставки:

Вентильная нагревательная стенка вертикальная тип 11 + 22 с боковыми планками

Крепление:

Крепёжные накладки на обратной стороне нагревательной стенки см.стр.

"Крепление (количество подвесных накладок)"

Покрытие:

Двухслойное покрытие согласно DIN 55900, грунтовка (ETL), порошковое напыление (EPS), не выделяет вредные вещества в режиме нагрева.

Серийный цвет: RAL 9016

За дополнительную плату возможен другой цвет на выбор из цветовой концепции Kermi или цветов RAL.

Варианты подключения:

Подключение снизу по центру; подающий трубопровод слева

Вентильные горизонтальные нагревательные стенки

Условия эксплуатации:

Макс. рабочая температура 110° С, макс. рабочее давление 6 бар, по желанию 10 бар

Комплект поставки:

Вентильная горизонтальная нагревательная стенка

Крепления:

Крепёжные накладки на обратной стороне нагревательной стенки см.стр.

"Крепления (количество подвесных накладок)"

Покрытие:

Двухслойное покрытие согласно DIN 55900, грунтовка (ETL), порошковое напыление (EPS), не выделяет вредные вещества в режиме нагрева.

Серийный цвет: RAL 9016

За дополнительную плату на выбор любой оттенок из цветовой концепции Kermi или цветов RAL.

Варианты подключения:

Подключение боковое снизу; подающий трубопровод ближе к центру.

Подключение по центру снизу; подающий трубопровод слева

Примечание: типы HHV11, HHV20, HHV21, HHV22, поставляются также с крышкой.

ТЕХНИЧЕСКИЕ ХАРАКТЕРИСТИКИ. НАГРЕВАТЕЛЬНЫЕ СТЕНКИ

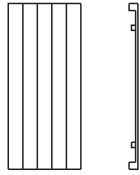
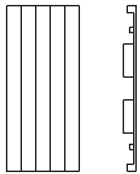
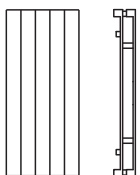
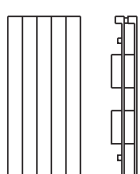
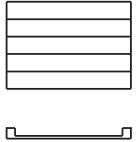
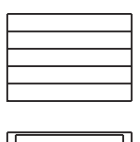
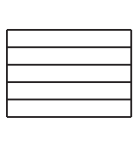
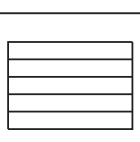
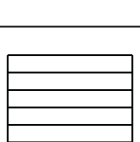
Краткое описание изделия	Номер RAL рег. знак качества	Монтажная высота (МВ) мм	Монтажная длина (МД) мм	Монтажная ширина (МШ) мм		
Вертикальные нагревательные стенки						
HVN10		0258	600 - 3600	350 - 1750	43	
HVN11	с конвективным оребрением с боковыми планками		0259	600 - 2200	350 - 1750	61
HVN20	с боковыми планками между отопительными панелями		0260	600 - 3600	350 - 1750	104
HVN22	с конвективным оребрением с боковыми планками		0261	600 - 2200	350 - 1750	122
Горизонтальные нагревательные стенки						
HNN10		0522	140 - 1400	500 - 6000	43	
HNN20		0523	350 - 1400	500 - 6000	72	
HNN11	с конвективным оребрением		0524	140 - 840	500 - 6000	61
HNN21	с конвективным оребрением		0262	350 - 840	500 - 6000	72
HNN22	с конвективным оребрением		0526	350 - 840	500 - 6000	122

Вертикальные нагревательные стенки

Условия эксплуатации:

Макс. рабочая температура 110° С,
макс. рабочее давление 6 бар, по желанию 10 бар

Комплект поставки:

Нагревательная стенка вертикальная тип 11 + 22
с боковыми планками

Крепление:

Крепёжные накладки на обратной стороне
нагревательной стенки см. стр.

"Крепление (количество подвесных накладок)"

Покрытие:

Двухслойное покрытие согласно DIN 55900,
грунтовка (ETL), порошковое напыление (EPS),
не выделяет вредные вещества в режиме нагрева.

Серийный цвет: RAL 9016

За дополнительную плату возможен другой цвет
на выбор из цветовой концепции Kermit или цветов RAL.

Горизонтальные нагревательные стенки

Условия эксплуатации:

Макс. рабочая температура 110° С,
макс. рабочее давление 6 бар, по желанию 10 бар

Комплект поставки:

Горизонтальная нагревательная стенка

Крепления:

Крепёжные накладки на обратной стороне
нагревательной стенки см.стр.

"Крепления (количество подвесных накладок)"

Покрытие:

Двухслойное покрытие согласно DIN 55900,
грунтовка (ETL), порошковое напыление (EPS),
не выделяет вредные вещества в режиме нагрева.

Серийный цвет: RAL 9016

За дополнительную плату на выбор любой оттенок
из цветовой концепции Kermit или цветов RAL.

Примечание: типы HNN11, HNN20, HNN21, HNN22,
поставляются также с крышкой.

ВЕРТИКАЛЬНЫЕ НАГРЕВАТЕЛЬНЫЕ СТЕНКИ

Цены и тепловая мощность
Монтажная высота 600 / 800

Монтажная высота 600 мм					Монтажная высота 800 мм			
Тип	HVN10/HVV10	HVN20/HVV20	HVN11/HVV11	HVN22/HVV22	HVN10/HVV10	HVN20/HVV20	HVN11/HVV11	HVN22/HVV22
Экспонента отопительного прибора	1,2734	1,3145	1,2791	1,3442	1,2817	1,3197	1,2947	1,3655
Монтажная глубина, мм	43	104	61	122	43	104	61	122
Вт/м 75/65/20° C	658	1072	967	1618	830	1344	1246	2034
Монтажная длина, мм	Тепловая мощность в Вт/температура в помещении 20° C							
140	Вт 75/65° C Вт 70/55° C €	Вт 75/65° C Вт 70/55° C €	Вт 75/65° C Вт 70/55° C €	Вт 75/65° C Вт 70/55° C €	Вт 75/65° C Вт 70/55° C €	Вт 75/65° C Вт 70/55° C €	Вт 75/65° C Вт 70/55° C €	Вт 75/65° C Вт 70/55° C €
210	Вт 75/65° C Вт 70/55° C €	Вт 75/65° C Вт 70/55° C €	Вт 75/65° C Вт 70/55° C €	Вт 75/65° C Вт 70/55° C €	Вт 75/65° C Вт 70/55° C €	Вт 75/65° C Вт 70/55° C €	Вт 75/65° C Вт 70/55° C €	Вт 75/65° C Вт 70/55° C €
280	Вт 75/65° C Вт 70/55° C €	Вт 75/65° C Вт 70/55° C €	Вт 75/65° C Вт 70/55° C €	Вт 75/65° C Вт 70/55° C €	Вт 75/65° C Вт 70/55° C €	Вт 75/65° C Вт 70/55° C €	Вт 75/65° C Вт 70/55° C €	Вт 75/65° C Вт 70/55° C €
350	Вт 75/65° C Вт 70/55° C €	Вт 75/65° C Вт 70/55° C €	Вт 75/65° C Вт 70/55° C €	Вт 75/65° C Вт 70/55° C €	Вт 75/65° C Вт 70/55° C €	Вт 75/65° C Вт 70/55° C €	Вт 75/65° C Вт 70/55° C €	Вт 75/65° C Вт 70/55° C €
420	Вт 75/65° C Вт 70/55° C €	Вт 75/65° C Вт 70/55° C €	Вт 75/65° C Вт 70/55° C €	Вт 75/65° C Вт 70/55° C €	Вт 75/65° C Вт 70/55° C €	Вт 75/65° C Вт 70/55° C €	Вт 75/65° C Вт 70/55° C €	Вт 75/65° C Вт 70/55° C €
490	Вт 75/65° C Вт 70/55° C €	Вт 75/65° C Вт 70/55° C €	Вт 75/65° C Вт 70/55° C €	Вт 75/65° C Вт 70/55° C €	Вт 75/65° C Вт 70/55° C €	Вт 75/65° C Вт 70/55° C €	Вт 75/65° C Вт 70/55° C €	Вт 75/65° C Вт 70/55° C €
560	Вт 75/65° C Вт 70/55° C €	Вт 75/65° C Вт 70/55° C €	Вт 75/65° C Вт 70/55° C €	Вт 75/65° C Вт 70/55° C €	Вт 75/65° C Вт 70/55° C €	Вт 75/65° C Вт 70/55° C €	Вт 75/65° C Вт 70/55° C €	Вт 75/65° C Вт 70/55° C €
630	Вт 75/65° C Вт 70/55° C €	Вт 75/65° C Вт 70/55° C €	Вт 75/65° C Вт 70/55° C €	Вт 75/65° C Вт 70/55° C €	Вт 75/65° C Вт 70/55° C €	Вт 75/65° C Вт 70/55° C €	Вт 75/65° C Вт 70/55° C €	Вт 75/65° C Вт 70/55° C €
700	Вт 75/65° C Вт 70/55° C €	Вт 75/65° C Вт 70/55° C €	Вт 75/65° C Вт 70/55° C €	Вт 75/65° C Вт 70/55° C €	Вт 75/65° C Вт 70/55° C €	Вт 75/65° C Вт 70/55° C €	Вт 75/65° C Вт 70/55° C €	Вт 75/65° C Вт 70/55° C €
770	Вт 75/65° C Вт 70/55° C €	Вт 75/65° C Вт 70/55° C €	Вт 75/65° C Вт 70/55° C €	Вт 75/65° C Вт 70/55° C €	Вт 75/65° C Вт 70/55° C €	Вт 75/65° C Вт 70/55° C €	Вт 75/65° C Вт 70/55° C €	Вт 75/65° C Вт 70/55° C €
840	Вт 75/65° C Вт 70/55° C €	Вт 75/65° C Вт 70/55° C €	Вт 75/65° C Вт 70/55° C €	Вт 75/65° C Вт 70/55° C €	Вт 75/65° C Вт 70/55° C €	Вт 75/65° C Вт 70/55° C €	Вт 75/65° C Вт 70/55° C €	Вт 75/65° C Вт 70/55° C €
910	Вт 75/65° C Вт 70/55° C €	Вт 75/65° C Вт 70/55° C €	Вт 75/65° C Вт 70/55° C €	Вт 75/65° C Вт 70/55° C €	Вт 75/65° C Вт 70/55° C €	Вт 75/65° C Вт 70/55° C €	Вт 75/65° C Вт 70/55° C €	Вт 75/65° C Вт 70/55° C €
980	Вт 75/65° C Вт 70/55° C €	Вт 75/65° C Вт 70/55° C €	Вт 75/65° C Вт 70/55° C €	Вт 75/65° C Вт 70/55° C €	Вт 75/65° C Вт 70/55° C €	Вт 75/65° C Вт 70/55° C €	Вт 75/65° C Вт 70/55° C €	Вт 75/65° C Вт 70/55° C €
1050	Вт 75/65° C Вт 70/55° C €	Вт 75/65° C Вт 70/55° C €	Вт 75/65° C Вт 70/55° C €	Вт 75/65° C Вт 70/55° C €	Вт 75/65° C Вт 70/55° C €	Вт 75/65° C Вт 70/55° C €	Вт 75/65° C Вт 70/55° C €	Вт 75/65° C Вт 70/55° C €
1120	Вт 75/65° C Вт 70/55° C €	Вт 75/65° C Вт 70/55° C €	Вт 75/65° C Вт 70/55° C €	Вт 75/65° C Вт 70/55° C €	Вт 75/65° C Вт 70/55° C €	Вт 75/65° C Вт 70/55° C €	Вт 75/65° C Вт 70/55° C €	Вт 75/65° C Вт 70/55° C €
1190	Вт 75/65° C Вт 70/55° C €	Вт 75/65° C Вт 70/55° C €	Вт 75/65° C Вт 70/55° C €	Вт 75/65° C Вт 70/55° C €	Вт 75/65° C Вт 70/55° C €	Вт 75/65° C Вт 70/55° C €	Вт 75/65° C Вт 70/55° C €	Вт 75/65° C Вт 70/55° C €
1260	Вт 75/65° C Вт 70/55° C €	Вт 75/65° C Вт 70/55° C €	Вт 75/65° C Вт 70/55° C €	Вт 75/65° C Вт 70/55° C €	Вт 75/65° C Вт 70/55° C €	Вт 75/65° C Вт 70/55° C €	Вт 75/65° C Вт 70/55° C €	Вт 75/65° C Вт 70/55° C €
1330	Вт 75/65° C Вт 70/55° C €	Вт 75/65° C Вт 70/55° C €	Вт 75/65° C Вт 70/55° C €	Вт 75/65° C Вт 70/55° C €	Вт 75/65° C Вт 70/55° C €	Вт 75/65° C Вт 70/55° C €	Вт 75/65° C Вт 70/55° C €	Вт 75/65° C Вт 70/55° C €

Указание: Наценка за различные варианты подключения и специальное исполнение см.стр. 64.

Не поставляется в вентильном исполнении.

ВЕРТИКАЛЬНЫЕ НАГРЕВАТЕЛЬНЫЕ СТЕНКИ

Цены и тепловая мощность
Монтажная высота 600 / 800

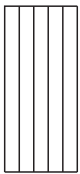
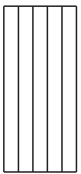
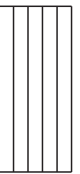
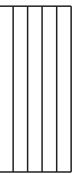
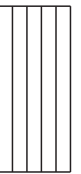
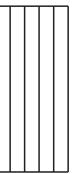
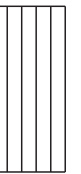
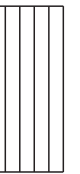
		Монтажная высота 600 мм				Монтажная высота 800 мм			
Тип		HVN10/HVV10	HVN20/HVV20	HVN11/HVV11	HVN22/HVV22	HVN10/HVV10	HVN20/HVV20	HVN11/HVV11	HVN22/HVV22
									
Экспонента отопительного прибора		1,2734	1,3145	1,2791	1,3442	1,2817	1,3197	1,2947	1,3655
Монтажная глубина, мм		43	104	61	122	43	104	61	122
Вт/м 75/65/20° C		658	1072	967	1618	830	1344	1246	2034
Монтажная длина, мм		Тепловая мощность в Вт/температура в помещении 20° C							
1400	Вт 75/65° C	921	1501	1354	2265	1162	1882	1744	2848
	Вт 70/55° C	742	1201	1090	1803	935	1504	1400	2259
	€	500,25	1.014,29	615,26	1.244,36	563,80	1.133,95	738,89	1.388,81
1470	Вт 75/65° C	967	1576	1421	2378	1220	1976	1832	2990
	Вт 70/55° C	779	1261	1144	1893	982	1580	1471	2372
	€	521,62	1.054,73	640,59	1.290,31	588,12	1.179,97	769,97	1.441,01
1540	Вт 75/65° C	1013	1651	1489	2492	1278	2070	1919	3132
	Вт 70/55° C	816	1321	1198	1984	1028	1655	1540	2484
	€	542,99	1.095,18	665,93	1.336,26	612,45	1.225,99	801,06	1.493,20
1610	Вт 75/65° C	1059	1726	1557	2605	1336	2164	2006	3275
	Вт 70/55° C	853	1381	1253	2074	1075	1730	1610	2598
	€	564,37	1.135,63	691,26	1.382,21	636,77	1.272,01	832,15	1.545,40
1680	Вт 75/65° C	1105	1801	1625	2718	1394	2258	2093	3417
	Вт 70/55° C	890	1441	1308	2164	1122	1805	1680	2710
	€	585,74	1.176,07	716,61	1.428,16	661,10	1.318,04	863,23	1.597,60
1750	Вт 75/65° C	1152	1876	1692	2832	1453	2352	2181	3560
	Вт 70/55° C	928	1501	1362	2254	1169	1880	1751	2824
	€	607,11	1.216,52	741,95	1.474,11	685,42	1.364,06	894,32	1.649,79

Указание: Наценка за различные варианты подключения и специальное исполнение см.стр. 64.

Вертикальные
нагревательные стенки

ВЕРТИКАЛЬНЫЕ НАГРЕВАТЕЛЬНЫЕ СТЕНКИ

Цены и тепловая мощность
Монтажная высота 1000 / 1200

Монтажная высота 1000 мм					Монтажная высота 1200 мм			
Тип	HVN10/HVV10	HVN20/HVV20	HVN11/HVV11	HVN22/HVV22	HVN10/HVV10	HVN20/HVV20	HVN11/HVV11	HVN22/HVV22
Экспонента отопительного прибора	1,2901	1,325	1,3102	1,3869	1,2984	1,3302	1,3258	1,4082
Монтажная глубина, мм	43	104	61	122	43	104	61	122
Вт/м 75/65/20° C	1000	1613	1514	2429	1172	1884	1770	2808
Монтажная длина, мм	Тепловая мощность в Вт/температура в помещении 20° C							
140	140 Вт 75/65° C 112 Вт 70/55° C € 135,86	226 180 339 271 € 324,68	212 170 318 255 € 195,77	340 269 510 403 € 497,87	164 132 246 197 € 146,40	264 211 396 316 € 343,93	248 198 372 297 € 208,29	393 309 590 465 € 542,33
210	210 169 € 163,00	339 271 € 375,99	318 255 € 231,70	510 403 € 558,77	246 197 € 176,48	396 316 € 400,79	372 297 € 248,29	590 465 € 611,89
280	280 225 € 190,12	452 361 € 427,31	424 339 € 267,64	680 537 € 619,67	328 263 € 206,54	528 421 € 457,65	496 396 € 288,29	786 619 € 681,45
350	350 281 € 217,26	565 451 € 478,63	530 424 € 303,57	850 672 € 680,59	410 329 € 236,61	659 526 € 514,53	620 495 € 328,29	983 774 € 751,01
420	420 337 € 244,38	677 541 € 529,95	636 509 € 339,51	1020 806 € 741,49	492 395 € 266,69	791 631 € 571,39	743 593 € 368,29	1179 928 € 820,57
490	490 394 € 271,52	790 631 € 581,26	742 594 € 375,45	1190 940 € 802,40	574 460 € 296,76	923 736 € 628,27	867 692 € 408,30	1376 1084 € 890,12
560	560 450 € 298,64	903 721 € 632,58	848 679 € 411,39	1360 1075 € 863,30	656 526 € 326,83	1055 842 € 685,13	991 791 € 448,31	1572 1238 € 959,68
630	630 506 € 325,78	1016 811 € 683,91	954 764 € 447,33	1530 1209 € 924,20	738 592 € 356,91	1187 947 € 741,99	1115 890 € 488,31	1769 1393 € 1.029,24
700	700 562 € 352,90	1129 902 € 735,23	1060 849 € 483,26	1700 1344 € 985,11	820 658 € 386,98	1319 1052 € 798,87	1239 989 € 528,31	1966 1548 € 1.098,80
770	770 619 € 380,03	1242 992 € 786,53	1166 934 € 519,20	1870 1478 € 1.046,01	902 724 € 417,04	1451 1158 € 855,73	1363 1088 € 568,31	2162 1702 € 1.168,36
840	840 675 € 407,16	1355 1082 € 837,86	1272 1018 € 555,14	2040 1612 € 1.106,91	984 789 € 447,11	1583 1263 € 912,59	1487 1187 € 608,31	2359 1858 € 1.237,91
910	910 731 € 434,29	1468 1172 € 889,18	1378 1103 € 591,08	2210 1747 € 1.167,82	1067 856 € 477,19	1714 1368 € 969,47	1611 1286 € 648,31	2555 2012 € 1.307,47
980	980 787 € 461,43	1581 1263 € 940,50	1484 1188 € 627,01	2380 1881 € 1.228,73	1149 922 € 507,26	1846 1473 € 1.026,33	1735 1385 € 688,31	2752 2167 € 1.377,03
1050	1050 844 € 488,55	1694 1353 € 991,81	1590 1273 € 662,95	2550 2015 € 1.289,63	1231 988 € 537,33	1978 1578 € 1.083,20	1859 1484 € 728,31	2948 2321 € 1.446,59
1120	1120 900 € 515,69	1807 1443 € 1.043,13	1696 1358 € 698,89	2720 2150 € 1.350,54	1313 1053 € 567,41	2110 1684 € 1.140,07	1982 1583 € 768,32	3145 2477 € 1.516,15
1190	1190 956 € 542,81	1919 1533 € 1.094,45	1802 1443 € 734,82	2891 2285 € 1.411,44	1395 1119 € 597,48	2242 1789 € 1.196,93	2106 1682 € 808,32	3342 2632 € 1.585,70
1260	1260 1012 € 569,95	2032 1623 € 1.145,77	1908 1528 € 770,76	3061 2419 € 1.472,34	1477 1185 € 627,54	2374 1894 € 1.253,81	2230 1781 € 848,32	3538 2786 € 1.655,26
1330	1330 1069 € 597,07	2145 1713 € 1.197,08	2014 1613 € 806,70	3231 2553 € 1.533,25	1559 1251 € 657,62	2506 2000 € 1.310,67	2354 1880 € 888,33	3735 2941 € 1.724,82

Указание: Наценка за различные варианты подключения и специальное исполнение см.стр. 64.

Не поставляется в вентильном исполнении.

ВЕРТИКАЛЬНЫЕ НАГРЕВАТЕЛЬНЫЕ СТЕНКИ

Цены и тепловая мощность
Монтажная высота 1000/1200

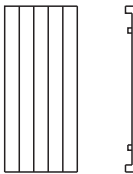
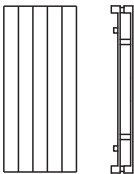
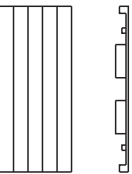
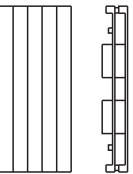
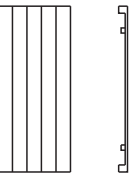
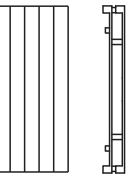
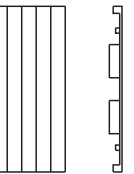
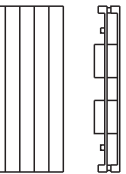
		Монтажная высота 1000 мм				Монтажная высота 1200 мм			
Тип		HVN10/HVV10	HVN20/HVV20	HVN11/HVV11	HVN22/HVV22	HVN10/HVV10	HVN20/HVV20	HVN11/HVV11	HVN22/HVV22
									
Экспонента отопительного прибора		1,2901	1,325	1,3102	1,3869	1,2984	1,3302	1,3258	1,4082
Монтажная глубина, мм		43	104	61	122	43	104	61	122
Вт/м 75/65/20° С		1000	1613	1514	2429	1172	1884	1770	2808
Монтажная длина, мм		Тепловая мощность в Вт/температура в помещении 20° С							
1400	Вт 75/65° С	1400	2258	2120	3401	1641	2638	2478	3931
	Вт 70/55° С	1125	1803	1697	2688	1316	2105	1979	3095
	€	624,20	1.248,40	842,64	1.594,15	687,69	1.367,53	928,33	1.794,38
1470	Вт 75/65° С	1470	2371	2226	3571	1723	2769	2602	4128
	Вт 70/55° С	1181	1894	1782	2822	1382	2209	2078	3251
	€	651,33	1.299,72	878,58	1.655,05	717,76	1.424,41	968,33	1.863,94
1540	Вт 75/65° С	1540	2484	2332	3741	1805	2901	2726	4324
	Вт 70/55° С	1237	1984	1867	2956	1448	2315	2177	3405
	€	678,46	1.351,04	914,52	1.715,96	747,84	1.481,27	1.008,33	1.933,49
1610	Вт 75/65° С	1610	2597	2438	3911	1887	3033	2850	4521
	Вт 70/55° С	1293	2074	1952	3091	1514	2420	2276	3560
	€	705,59	1.402,35	950,45	1.776,87	777,91	1.538,14	1.048,33	2.003,05
1680	Вт 75/65° С	1680	2710	2544	4081	1969	3165	2974	4717
	Вт 70/55° С	1350	2164	2037	3225	1580	2525	2375	3714
	€	732,72	1.453,67	986,39	1.837,77	807,98	1.595,01	1.088,34	2.072,61
1750	Вт 75/65° С	1750	2823	2650	4251	2051	3297	3098	4914
	Вт 70/55° С	1406	2255	2122	3360	1645	2631	2474	3869
	€	759,86	1.504,99	1.022,32	1.898,68	838,06	1.651,87	1.128,34	2.142,17

Указание: Наценка за различные варианты подключения и специальное исполнение см.стр. 64.

Вертикальные
нагревательные стенки

ВЕРТИКАЛЬНЫЕ НАГРЕВАТЕЛЬНЫЕ СТЕНКИ

Цены и тепловая мощность
Монтажная высота 1400 / 1600

Монтажная высота 1400 мм					Монтажная высота 1600 мм			
Тип	HVN10/HVV10	HVN20/HVV20	HVN11/HVV11	HVN22/HVV22	HVN10/HVV10	HVN20/HVV20	HVN11/HVV11	HVN22/HVV22
Экспонента отопительного прибора	1,3221	1,3574	1,3459	1,3957	1,3457	1,3846	1,3659	1,3832
Монтажная глубина, мм	43	104	61	122	43	104	61	122
Вт/м 75/65/20° C	1347	2160	2017	3174	1527	2442	2256	3528
Монтажная длина, мм	Тепловая мощность в Вт/температура в помещении 20° C							
140	189 151 € 156,15	302 240 € 362,84	282 224 € 230,35	444 350 € 591,48	214 170 € 166,30	342 270 € 389,62	316 251 € 248,66	494 391 € 611,65
210	283 226 € 189,03	454 361 € 425,03	424 337 € 274,91	667 526 € 672,62	321 255 € 202,12	513 406 € 458,66	474 376 € 298,63	741 586 € 698,02
280	377 301 € 221,91	605 481 € 487,22	565 450 € 319,48	889 702 € 753,75	428 341 € 237,94	684 541 € 527,70	632 501 € 348,59	988 781 € 784,39
350	471 376 € 254,79	756 600 € 549,41	706 562 € 364,04	1111 877 € 834,88	534 425 € 273,76	855 676 € 596,73	790 627 € 398,57	1235 977 € 870,76
420	566 452 € 287,67	907 720 € 611,60	847 674 € 408,60	1333 1052 € 916,02	641 510 € 309,58	1026 811 € 665,79	948 752 € 448,54	1482 1172 € 957,12
490	660 527 € 320,54	1058 840 € 673,79	988 786 € 453,17	1555 1227 € 997,16	748 595 € 345,40	1197 946 € 734,82	1105 876 € 498,50	1729 1367 € 1.043,49
560	754 602 € 353,42	1210 961 € 735,98	1130 899 € 497,73	1777 1402 € 1.078,30	855 680 € 381,22	1368 1082 € 803,86	1263 1002 € 548,48	1976 1563 € 1.129,86
630	849 678 € 386,30	1361 1081 € 798,17	1271 1011 € 542,30	2000 1578 € 1.159,43	962 766 € 417,04	1538 1216 € 872,90	1421 1127 € 598,44	2223 1758 € 1.216,23
700	943 753 € 419,18	1512 1201 € 860,36	1412 1124 € 586,86	2222 1753 € 1.240,57	1069 851 € 452,86	1709 1351 € 941,95	1579 1252 € 648,41	2470 1953 € 1.302,60
770	1037 829 € 452,06	1663 1321 € 922,55	1553 1236 € 631,43	2444 1929 € 1.321,71	1176 936 € 488,68	1880 1486 € 1.010,99	1737 1378 € 698,37	2717 2149 € 1.388,97
840	1131 904 € 484,93	1814 1441 € 984,74	1694 1348 € 675,99	2666 2104 € 1.402,84	1283 1021 € 524,50	2051 1622 € 1.080,03	1895 1503 € 748,35	2964 2344 € 1.475,34
910	1226 980 € 517,81	1966 1562 € 1.046,93	1835 1460 € 720,56	2888 2279 € 1.483,97	1390 1106 € 560,32	2222 1757 € 1.149,07	2053 1628 € 798,32	3210 2538 € 1.561,71
980	1320 1055 € 550,69	2117 1681 € 1.109,13	1977 1573 € 765,12	3111 2455 € 1.565,11	1496 1191 € 596,13	2393 1892 € 1.218,12	2211 1754 € 848,28	3457 2734 € 1.648,07
1050	1414 1130 € 583,57	2268 1801 € 1.171,31	2118 1686 € 809,69	3333 2630 € 1.646,25	1603 1276 € 631,96	2564 2027 € 1.287,16	2369 1879 € 898,26	3704 2929 € 1.734,44
1120	1509 1206 € 616,45	2419 1921 € 1.233,50	2259 1798 € 854,25	3555 2805 € 1.727,39	1710 1361 € 667,78	2735 2162 € 1.356,20	2527 2004 € 948,22	3951 3124 € 1.820,81
1190	1603 1281 € 649,32	2570 2041 € 1.295,69	2400 1910 € 898,81	3777 2980 € 1.808,52	1817 1446 € 703,59	2906 2297 € 1.425,24	2685 2130 € 998,19	4198 3320 € 1.907,18
1260	1697 1356 € 682,20	2722 2162 € 1.357,88	2541 2022 € 943,38	3999 3156 € 1.889,66	1924 1531 € 739,42	3077 2433 € 1.494,29	2843 2255 € 1.048,17	4445 3515 € 1.993,55
1330	1792 1432 € 715,08	2873 2282 € 1.420,08	2683 2135 € 987,94	4221 3331 € 1.970,80	2031 1616 € 775,24	3248 2568 € 1.563,33	3000 2379 € 1.098,13	4692 3710 € 2.079,92

Указание: Наценка за различные варианты подключения и специальное исполнение см.стр. 64.

Не поставляется в вентильном исполнении.

ВЕРТИКАЛЬНЫЕ НАГРЕВАТЕЛЬНЫЕ СТЕНКИ

Цены и тепловая мощность
Монтажная высота 1400 / 1600

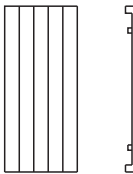
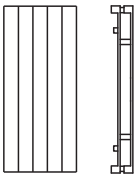
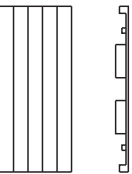
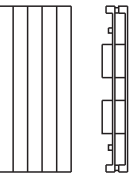
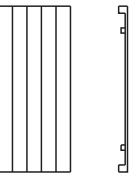
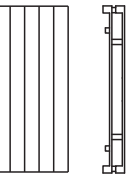
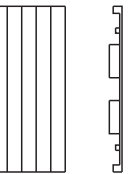
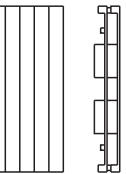
		Монтажная высота 1400 мм				Монтажная высота 1600 мм			
Тип		HVN10/HVV10	HVN20/HVV20	HVN11/HVV11	HVN22/HVV22	HVN10/HVV10	HVN20/HVV20	HVN11/HVV11	HVN22/HVV22
									
Экспонента отопительного прибора		1,3221	1,3574	1,3459	1,3957	1,3457	1,3846	1,3659	1,3832
Монтажная глубина, мм		43	104	61	122	43	104	61	122
Вт/м 75/65/20° C		1347	2160	2017	3174	1527	2442	2256	3528
Монтажная длина, мм		Тепловая мощность в Вт/температура в помещении 20° C							
1400	Вт 75/65° C	1886	3024	2824	4444	2138	3419	3158	4939
	Вт 70/55° C	1507	2402	2247	3507	1702	2703	2505	3906
	€	747,96	1.482,26	1.032,51	2.051,93	811,05	1.632,37	1.148,10	2.166,29
1470	Вт 75/65° C	1980	3175	2965	4666	2245	3590	3316	5186
	Вт 70/55° C	1582	2522	2360	3682	1787	2838	2630	4101
	€	780,84	1.544,45	1.077,07	2.133,06	846,88	1.701,41	1.198,07	2.252,66
1540	Вт 75/65° C	2074	3326	3106	4888	2352	3761	3474	5433
	Вт 70/55° C	1657	2642	2472	3857	1872	2973	2755	4296
	€	813,71	1.606,64	1.121,64	2.214,20	882,70	1.770,46	1.248,04	2.339,03
1610	Вт 75/65° C	2169	3478	3247	5110	2458	3932	3632	5680
	Вт 70/55° C	1733	2762	2584	4032	1956	3109	2881	4492
	€	846,59	1.668,83	1.166,20	2.295,34	918,51	1.839,50	1.298,01	2.425,39
1680	Вт 75/65° C	2263	3629	3389	5332	2565	4103	3790	5927
	Вт 70/55° C	1808	2882	2697	4208	2041	3244	3006	4687
	€	879,47	1.731,03	1.210,77	2.376,48	954,34	1.908,54	1.347,98	2.511,76
1750	Вт 75/65° C	2357	3780	3530	5555	2672	4274	3948	6174
	Вт 70/55° C	1883	3002	2809	4384	2126	3379	3131	4882
	€	912,35	1.793,21	1.255,33	2.457,62	990,16	1.977,59	1.397,95	2.598,13

Указание: Наценка за различные варианты подключения и специальное исполнение см.стр. 64.

 Не поставляется в вентильном исполнении.

Вертикальные
нагревательные стенки

ВЕРТИКАЛЬНЫЕ НАГРЕВАТЕЛЬНЫЕ СТЕНКИ

Цены и тепловая мощность
Монтажная высота 1800 / 2000



Монтажная высота 1800 мм					Монтажная высота 2000 мм			
Тип	HVN10/HVV10	HVN20/HVV20	HVN11/HVV11	HVN22/HVV22	HVN10/HVV10	HVN20/HVV20	HVN11/HVV11	HVN22/HVV22
Экспонента отопительного прибора	1,3398	1,3665	1,3611	1,3829	1,3338	1,3483	1,3562	1,3827
Монтажная глубина, мм	43	104	61	122	43	104	61	122
Вт/м 75/65/20° C	1711	2733	2486	3873	1902	3032	2708	4210
Монтажная длина, мм	Тепловая мощность в Вт/температура в помещении 20° C							
140	Вт 75/65° C Вт 70/55° C €	Вт 75/65° C Вт 70/55° C €	Вт 75/65° C Вт 70/55° C €	Вт 75/65° C Вт 70/55° C €	Вт 75/65° C Вт 70/55° C €	Вт 75/65° C Вт 70/55° C €	Вт 75/65° C Вт 70/55° C €	Вт 75/65° C Вт 70/55° C €
210	Вт 75/65° C Вт 70/55° C €	Вт 75/65° C Вт 70/55° C €	Вт 75/65° C Вт 70/55° C €	Вт 75/65° C Вт 70/55° C €	Вт 75/65° C Вт 70/55° C €	Вт 75/65° C Вт 70/55° C €	Вт 75/65° C Вт 70/55° C €	Вт 75/65° C Вт 70/55° C €
280	Вт 75/65° C Вт 70/55° C €	Вт 75/65° C Вт 70/55° C €	Вт 75/65° C Вт 70/55° C €	Вт 75/65° C Вт 70/55° C €	Вт 75/65° C Вт 70/55° C €	Вт 75/65° C Вт 70/55° C €	Вт 75/65° C Вт 70/55° C €	Вт 75/65° C Вт 70/55° C €
350	Вт 75/65° C Вт 70/55° C €	Вт 75/65° C Вт 70/55° C €	Вт 75/65° C Вт 70/55° C €	Вт 75/65° C Вт 70/55° C €	Вт 75/65° C Вт 70/55° C €	Вт 75/65° C Вт 70/55° C €	Вт 75/65° C Вт 70/55° C €	Вт 75/65° C Вт 70/55° C €
420	Вт 75/65° C Вт 70/55° C €	Вт 75/65° C Вт 70/55° C €	Вт 75/65° C Вт 70/55° C €	Вт 75/65° C Вт 70/55° C €	Вт 75/65° C Вт 70/55° C €	Вт 75/65° C Вт 70/55° C €	Вт 75/65° C Вт 70/55° C €	Вт 75/65° C Вт 70/55° C €
490	Вт 75/65° C Вт 70/55° C €	Вт 75/65° C Вт 70/55° C €	Вт 75/65° C Вт 70/55° C €	Вт 75/65° C Вт 70/55° C €	Вт 75/65° C Вт 70/55° C €	Вт 75/65° C Вт 70/55° C €	Вт 75/65° C Вт 70/55° C €	Вт 75/65° C Вт 70/55° C €
560	Вт 75/65° C Вт 70/55° C €	Вт 75/65° C Вт 70/55° C €	Вт 75/65° C Вт 70/55° C €	Вт 75/65° C Вт 70/55° C €	Вт 75/65° C Вт 70/55° C €	Вт 75/65° C Вт 70/55° C €	Вт 75/65° C Вт 70/55° C €	Вт 75/65° C Вт 70/55° C €
630	Вт 75/65° C Вт 70/55° C €	Вт 75/65° C Вт 70/55° C €	Вт 75/65° C Вт 70/55° C €	Вт 75/65° C Вт 70/55° C €	Вт 75/65° C Вт 70/55° C €	Вт 75/65° C Вт 70/55° C €	Вт 75/65° C Вт 70/55° C €	Вт 75/65° C Вт 70/55° C €
700	Вт 75/65° C Вт 70/55° C €	Вт 75/65° C Вт 70/55° C €	Вт 75/65° C Вт 70/55° C €	Вт 75/65° C Вт 70/55° C €	Вт 75/65° C Вт 70/55° C €	Вт 75/65° C Вт 70/55° C €	Вт 75/65° C Вт 70/55° C €	Вт 75/65° C Вт 70/55° C €
770	Вт 75/65° C Вт 70/55° C €	Вт 75/65° C Вт 70/55° C €	Вт 75/65° C Вт 70/55° C €	Вт 75/65° C Вт 70/55° C €	Вт 75/65° C Вт 70/55° C €	Вт 75/65° C Вт 70/55° C €	Вт 75/65° C Вт 70/55° C €	Вт 75/65° C Вт 70/55° C €
840	Вт 75/65° C Вт 70/55° C €	Вт 75/65° C Вт 70/55° C €	Вт 75/65° C Вт 70/55° C €	Вт 75/65° C Вт 70/55° C €	Вт 75/65° C Вт 70/55° C €	Вт 75/65° C Вт 70/55° C €	Вт 75/65° C Вт 70/55° C €	Вт 75/65° C Вт 70/55° C €
910	Вт 75/65° C Вт 70/55° C €	Вт 75/65° C Вт 70/55° C €	Вт 75/65° C Вт 70/55° C €	Вт 75/65° C Вт 70/55° C €	Вт 75/65° C Вт 70/55° C €	Вт 75/65° C Вт 70/55° C €	Вт 75/65° C Вт 70/55° C €	Вт 75/65° C Вт 70/55° C €
980	Вт 75/65° C Вт 70/55° C €	Вт 75/65° C Вт 70/55° C €	Вт 75/65° C Вт 70/55° C €	Вт 75/65° C Вт 70/55° C €	Вт 75/65° C Вт 70/55° C €	Вт 75/65° C Вт 70/55° C €	Вт 75/65° C Вт 70/55° C €	Вт 75/65° C Вт 70/55° C €
1050	Вт 75/65° C Вт 70/55° C €	Вт 75/65° C Вт 70/55° C €	Вт 75/65° C Вт 70/55° C €	Вт 75/65° C Вт 70/55° C €	Вт 75/65° C Вт 70/55° C €	Вт 75/65° C Вт 70/55° C €	Вт 75/65° C Вт 70/55° C €	Вт 75/65° C Вт 70/55° C €
1120	Вт 75/65° C Вт 70/55° C €	Вт 75/65° C Вт 70/55° C €	Вт 75/65° C Вт 70/55° C €	Вт 75/65° C Вт 70/55° C €	Вт 75/65° C Вт 70/55° C €	Вт 75/65° C Вт 70/55° C €	Вт 75/65° C Вт 70/55° C €	Вт 75/65° C Вт 70/55° C €
1190	Вт 75/65° C Вт 70/55° C €	Вт 75/65° C Вт 70/55° C €	Вт 75/65° C Вт 70/55° C €	Вт 75/65° C Вт 70/55° C €	Вт 75/65° C Вт 70/55° C €	Вт 75/65° C Вт 70/55° C €	Вт 75/65° C Вт 70/55° C €	Вт 75/65° C Вт 70/55° C €
1260	Вт 75/65° C Вт 70/55° C €	Вт 75/65° C Вт 70/55° C €	Вт 75/65° C Вт 70/55° C €	Вт 75/65° C Вт 70/55° C €	Вт 75/65° C Вт 70/55° C €	Вт 75/65° C Вт 70/55° C €	Вт 75/65° C Вт 70/55° C €	Вт 75/65° C Вт 70/55° C €
1330	Вт 75/65° C Вт 70/55° C €	Вт 75/65° C Вт 70/55° C €	Вт 75/65° C Вт 70/55° C €	Вт 75/65° C Вт 70/55° C €	Вт 75/65° C Вт 70/55° C €	Вт 75/65° C Вт 70/55° C €	Вт 75/65° C Вт 70/55° C €	Вт 75/65° C Вт 70/55° C €

Указание: Наценка за различные варианты подключения и специальное исполнение см.стр. 64.

 Не поставляется в вентильном исполнении.

ВЕРТИКАЛЬНЫЕ НАГРЕВАТЕЛЬНЫЕ СТЕНКИ

Цены и тепловая мощность
Монтажная высота 1800/2000

Монтажная высота 1800 мм				Монтажная высота 2000 мм					
Тип	HVN10/HVV10	HVN20/HVV20	HVN11/HVV11	HVN22/HVV22	HVN10/HVV10	HVN20/HVV20	HVN11/HVV11	HVN22/HVV22	
Экспонента отопительного прибора	1,3398	1,3665	1,3611	1,3829	1,3338	1,3483	1,3562	1,3827	
Монтажная глубина, мм	43	104	61	122	43	104	61	122	
Вт/м 75/65/20° С	1711	2733	2486	3873	1902	3032	2708	4210	
Монтажная длина, мм	Тепловая мощность в Вт/температура в помещении 20° С								
1400	Вт 75/65° С Вт 70/55° С €	2395 1908 871,36	3826 3034 1.749,17	3480 2762 1.258,09	5422 4288 2.280,44	2663 2124 932,10	4245 3377 1.865,53	3791 3012 1.367,74	 5894 4661 2.516,35
1470	Вт 75/65° С Вт 70/55° С €	2515 2004 909,97	4018 3186 1.823,63	3654 2900 1.313,34	5693 4502 2.372,04	2796 2230 973,54	4457 3545 1.945,39	3981 3163 1.428,27	
1540	Вт 75/65° С Вт 70/55° С €	2635 2099 948,58	4209 3338 1.898,09	3828 3039 1.368,60	 5964 4717 2.463,63	2929 2336 1.014,97	4669 3714 2.025,26	4170 3313 1.488,79	
1610	Вт 75/65° С Вт 70/55° С €	2755 2195 987,19	4400 3489 1.972,54	4002 3177 1.423,85	 6236 4932 2.555,21	3062 2442 1.056,40	4882 3884 2.105,12	4360 3464 1.549,32	
1680	Вт 75/65° С Вт 70/55° С €	2874 2290 1.025,79	4591 3641 2.047,00	4176 3315 1.479,11		3195 2548 1.097,83	5094 4052 2.184,97	4549 3614 1.609,84	
1750	Вт 75/65° С Вт 70/55° С €	2994 2385 1.064,40	4783 3793 2.121,46	4351 3454 1.534,37		3329 2655 1.139,27	5306 4221 2.264,83	4739 3765 1.670,37	

















Указание: Наценка за различные варианты подключения и специальное исполнение см.стр. 64.

Нагревательные стенки, не приведённые в таблице, поставляются по запросу.

 Не поставляется в вентильном исполнении.

ВЕРТИКАЛЬНЫЕ НАГРЕВАТЕЛЬНЫЕ СТЕНКИ

Цены и тепловая мощность
Монтажная высота 2200/2400/2800

Монтажная высота 2200 мм					Монтажная высота 2400 мм		Монтажная высота 2800 мм	
Тип	HVN10/HVV10	HVN20/HVV20	HVN11/HVV11	HVN22/HVV22	HVN10/HVV10	HVN20/HVV20	HVN10/HVV10	HVN20/HVV20
Экспонента отопительного прибора	1,3279	1,3302	1,3514	1,3824	1,3279	1,3302	1,3279	1,3302
Монтажная глубина, мм	43	104	61	122	43	104	43	104
Вт/м 75/65/20° C	2098	3342	2923	4540	2302	3663	2733	4342
Монтажная длина, мм	Тепловая мощность в Вт/температура в помещении 20° C							
140	 294 235 € 196,48	 468 373 € 447,70	 409 325 € 296,89	 636 503 € 698,03	 322 257 € 206,35	 513 409 € 464,54	 383 306 € 214,40	 608 485 € 496,33
210	 441 352 € 240,85	 702 560 € 533,25	 614 488 € 362,83	 953 754 € 809,81	 483 386 € 253,53	 769 614 € 554,31	 574 458 € 264,44	 912 728 € 596,42
280	587 469 € 285,23	936 747 € 618,79	818 650 € 428,76	1271 1005 € 921,59	645 515 € 300,71	1026 819 € 644,07	765 611 € 314,48	1216 970 € 696,52
350	734 586 € 329,60	1170 934 € 704,34	1023 813 € 494,71	1589 1257 € 1.033,36	806 643 € 347,89	1282 1023 € 733,83	957 764 € 364,53	1520 1213 € 796,61
420	881 703 € 373,98	1404 1120 € 789,88	1228 976 € 560,64	1907 1508 € 1.145,14	967 772 € 395,07	1538 1227 € 823,60	1148 916 € 414,57	1824 1455 € 896,70
490	1028 821 € 418,34	1638 1307 € 875,43	1432 1139 € 626,57	2225 1760 € 1.256,92	1128 900 € 442,25	1795 1432 € 913,36	1339 1069 € 464,61	2128 1698 € 996,79
560	1175 938 € 462,72	1872 1494 € 960,98	1637 1302 € 692,51	2542 2010 € 1.368,70	1289 1029 € 489,43	2051 1637 € 1.003,12	1530 1221 € 514,65	2432 1941 € 1.096,88
630	1322 1055 € 507,09	2105 1680 € 1.046,52	1841 1464 € 758,45	2860 2262 € 1.480,48	1450 1157 € 536,62	2308 1842 € 1.092,89	1722 1375 € 564,69	2735 2182 € 1.196,98
700	1469 1173 € 551,47	2339 1866 € 1.132,07	2046 1627 € 824,39	3178 2513 € 1.592,26	1611 1286 € 583,80	2564 2046 € 1.182,65	1913 1527 € 614,73	3039 2425 € 1.297,07
770	1615 1289 € 595,84	2573 2053 € 1.217,61	2251 1790 € 890,32	3496 2765 € 1.704,04	1773 1415 € 630,98	2821 2251 € 1.272,41	2104 1680 € 664,77	3343 2667 € 1.397,16
840	1762 1407 € 640,22	2807 2240 € 1.303,16	2455 1952 € 956,27	3814 3016 € 1.815,81	1934 1544 € 678,16	3077 2455 € 1.362,18	2296 1833 € 714,81	3647 2910 € 1.497,25
910	1909 1524 € 684,60	3041 2427 € 1.388,70	2660 2115 € 1.022,20	4131 3267 € 1.927,59	2095 1672 € 725,34	3333 2660 € 1.451,94	2487 1985 € 764,85	3951 3153 € 1.597,34
980	2056 1641 € 728,97	3275 2613 € 1.474,25	2865 2278 € 1.088,14	4449 3519 € 2.039,37	2256 1801 € 772,52	3590 2865 € 1.541,71	2678 2138 € 814,89	4255 3395 € 1.697,44
1050	2203 1759 € 773,35	3509 2800 € 1.559,79	3069 2440 € 1.154,08	4767 3770 € 2.151,15	2417 1929 € 819,70	3846 3069 € 1.631,47	2870 2291 € 864,95	4559 3638 € 1.797,53
1120	2350 1876 € 817,72	3743 2987 € 1.645,34	3274 2603 € 1.220,01	5085 4022 € 2.262,93	2578 2058 € 866,88	4103 3274 € 1.721,23	3061 2443 € 914,99	4863 3880 € 1.897,62
1190	2497 1993 € 862,10	3977 3173 € 1.730,88	3478 2765 € 1.285,95	5403 4273 € 2.374,70	2739 2186 € 914,06	4359 3478 € 1.811,00	3252 2596 € 965,03	5167 4123 € 1.997,70
1260	2643 2110 € 906,47	4211 3360 € 1.816,43	3683 2928 € 1.351,89	5720 4524 € 2.486,48	2901 2316 € 961,24	4615 3682 € 1.900,76	3444 2749 € 1.015,07	5471 4366 € 2.097,79
1330	2790 2227 € 950,84	4445 3547 € 1.901,97	3888 3091 € 1.417,83	 6038 4775 € 2.598,25	3062 2444 € 1.008,42	4872 3888 € 1.990,52	3635 2902 € 1.065,11	5775 4608 € 2.197,89

Указание: Наценка за различные варианты подключения и специальное исполнение см.стр. 64.

 Не поставляется в вентильном исполнении.

ВЕРТИКАЛЬНЫЕ НАГРЕВАТЕЛЬНЫЕ СТЕНКИ

Цены и тепловая мощность
Монтажная высота 2200/2400/2800

Монтажная высота 2200 мм					Монтажная высота 2400 мм		Монтажная высота 2800 мм	
Тип	HVN10/HVV10	HVN20/HVV20	HVN11/HVV11	HVN22/HVV22	HVN10/HVV10	HVN20/HVV20	HVN10/HVV10	HVN20/HVV20
Экспонента отопительного прибора	1,3279	1,3302	1,3514	1,3824	1,3279	1,3302	1,3279	1,3302
Монтажная глубина, мм	43	104	61	122	43	104	43	104
Вт/м 75/65/20° C	2098	3342	2923	4540	2302	3663	2733	4342
Монтажная длина, мм	Тепловая мощность в Вт/температура в помещении 20° C							
1400	Вт 75/65° C	2937	4679	4092	3223	5128	3826	6079
	Вт 70/55° C	2344	3734	3253	2573	4092	3054	4851
	€	995,21	1.987,52	1.483,76	1.055,60	2.080,29	1.115,15	2.297,98
1470	Вт 75/65° C	3084	4913	4297	3384	5385	4018	6383
	Вт 70/55° C	2462	3920	3416	2701	4297	3207	5093
	€	1.039,59	2.073,06	1.549,71	1.102,78	2.170,05	1.165,19	2.398,07
1540	Вт 75/65° C	3231	5147	4501	3545	5641	4209	
	Вт 70/55° C	2579	4107	3579	2830	4501	3360	
	€	1.083,96	2.158,61	1.615,64	1.149,96	2.259,81	1.215,23	
1610	Вт 75/65° C	3378	5381	4706	3706	5897	4400	
	Вт 70/55° C	2696	4294	3742	2958	4705	3512	
	€	1.128,34	2.244,15	1.681,58	1.197,14	2.349,58	1.265,27	
1680	Вт 75/65° C	3525	5615	4911	3867	6154	4591	
	Вт 70/55° C	2814	4480	3905	3087	4910	3665	
	€	1.172,71	2.329,70	1.747,51	1.244,32	2.439,34	1.315,31	
1750	Вт 75/65° C	3672	5849	5115	4029	6410	4783	
	Вт 70/55° C	2931	4667	4067	3216	5115	3818	
	€	1.217,09	2.415,24	1.813,46	1.291,51	2.529,10	1.365,36	

Указание: Наценка за различные варианты подключения и специальное исполнение см.стр. 64.

Нагревательные стенки, не приведённые в таблице, поставляются по запросу.

 Не поставляется в вентильном исполнении.

ВЕРТИКАЛЬНЫЕ НАГРЕВАТЕЛЬНЫЕ СТЕНКИ

Цены и тепловая мощность
Монтажная высота 3200 / 3600

		Монтажная высота 3200 мм		Монтажная высота 3600 мм	
Тип		HVN10/HVV10	HVN20/HVV20	HVN10/HVV10	HVN20/HVV20
Экспонента отопительного прибора		1,3279	1,3302	1,3279	1,3302
Монтажная глубина, мм		43	104	43	104
Вт/м 75/65/20° C		3051	4841	3432	5440
Монтажная длина, мм		Тепловая мощность в Вт/температура в помещении 20° C			
140	Вт 75/65° C Вт 70/55° C €	427 341 233,57	678 541 534,71	480 383 252,58	762 608 572,92
210	Вт 75/65° C Вт 70/55° C €	641 512 289,07	1017 812 645,65	721 576 313,51	1142 911 694,76
280	Вт 75/65° C Вт 70/55° C €	854 682 344,56	1355 1081 756,61	961 767 374,44	1523 1215 816,59
350	Вт 75/65° C Вт 70/55° C €	1068 853 400,05	1694 1352 867,55	1201 959 435,36	1904 1519 938,43
420	Вт 75/65° C Вт 70/55° C €	1281 1023 455,54	2033 1622 978,49	1441 1150 496,28	2285 1823 1.060,27
490	Вт 75/65° C Вт 70/55° C €	1495 1193 511,03	2372 1893 1.089,44	1682 1343 557,20	2666 2127 1.182,10
560	Вт 75/65° C Вт 70/55° C €	1709 1364 566,52	2711 2163 1.200,38	1922 1534 618,13	3046 2431 1.303,94
630	Вт 75/65° C Вт 70/55° C €	1922 1534 622,01	3050 2434 1.311,33	2162 1726 679,04	3427 2735 1.425,76
700	Вт 75/65° C Вт 70/55° C €	2136 1705 677,51	3389 2704 1.422,27	2402 1917 739,97	3808 3039 1.547,60
770	Вт 75/65° C Вт 70/55° C €	2349 1875 732,99	3728 2975 1.533,22	2643 2110 800,89	4189 3343 1.669,44
840	Вт 75/65° C Вт 70/55° C €	2563 2046 788,48	4066 3244 1.644,17	2883 2301 861,82	4570 3647 1.791,27
910	Вт 75/65° C Вт 70/55° C €	2776 2216 843,98	4405 3515 1.755,11	3123 2493 922,73	4950 3950 1.913,11
980	Вт 75/65° C Вт 70/55° C €	2990 2387 899,47	4744 3785 1.866,06	3363 2685 983,66	5331 4254 2.034,94
1050	Вт 75/65° C Вт 70/55° C €	3204 2558 954,95	5083 4056 1.977,00	3604 2877 1.044,58	5712 4558 2.156,78
1120	Вт 75/65° C Вт 70/55° C €	3417 2728 1.010,45	5422 4326 2.087,94	3844 3068 1.105,51	6093 4862 2.278,62
1190	Вт 75/65° C Вт 70/55° C €	3631 2898 1.065,94	5761 4597 2.198,89	4084 3260 1.166,42	6474 5166 2.400,45
1260	Вт 75/65° C Вт 70/55° C €	3844 3068 1.121,43	6100 4867 2.309,84	4324 3452 1.227,35	
1330	Вт 75/65° C Вт 70/55° C €	4058 3239 1.176,92	6439 5138 2.420,79	4565 3644 1.288,28	

		Монтажная высота 3200 мм		Монтажная высота 3600 мм	
Тип		HVN10/HVV10	HVN20/HVV20	HVN10/HVV10	HVN20/HVV20
Экспонента отопительного прибора		1,3279	1,3302	1,3279	1,3302
Монтажная глубина, мм		43	104	43	104
Вт/м 75/65/20° C		3051	4841	3432	5440
Монтажная длина, мм		Тепловая мощность в Вт/температура в помещении 20° C			
1400	Вт 75/65° C Вт 70/55° C €	4271 3409 1.232,41		4805 3836 1.349,19	
1470	Вт 75/65° C Вт 70/55° C €	4485 3580 1.287,90		5045 4027 1.410,12	
1540	Вт 75/65° C Вт 70/55° C €	4699 3751 1.343,39		5285 4219 1.471,04	
1610	Вт 75/65° C Вт 70/55° C €	4912 3921 1.398,89		5526 4411 1.531,97	
1680	Вт 75/65° C Вт 70/55° C €	5126 4092 1.454,37		5766 4603 1.592,88	
1750	Вт 75/65° C Вт 70/55° C €	5339 4262 1.509,86		6006 4794 1.653,81	

Примечание: Модели, отмеченные чёрным цветом, по причине большого веса поставляются только с рабочим давлением 6 бар!

Указание: Накенка за различные варианты подключения и специальное исполнение см.стр. 64.
Нагревательные стенки, не приведённые в таблице, поставляются по запросу.

Не поставляется в вентильном исполнении.

ГОРИЗОНТАЛЬНЫЕ НАГРЕВАТЕЛЬНЫЕ СТЕНКИ

Цены и тепловая мощность
Монтажная высота 140/210/280 мм

Монтажная высота 140 мм			Монтажная высота 210 мм			Монтажная высота 280 мм				
Тип	HNN10	HNN11	HNN10	HNN11	HNN10	HNN11	HNN10	HNN11		
Крышка	без	без	с	без	без	с	без	без		
Экспонента отопительного прибора	1,221	1,19	1,19	1,223	1,21	1,21	1,226	1,24		
Высота оребрения, мм		120	120		120	120		260		
Монтажная глубина, мм	43	61	61	43	61	61	43	61		
Вт/м 75/65/20° С	175	376	376	250	417	417	322	617		
Монтажная длина, мм	Тепловая мощность в Вт/температура в помещении 20° С									
500	Вт 75/65° С Вт 70/55° С €	88 72 110,11	188 154 187,26	188 154 196,31	125 102 129,97	209 170 198,25	209 170 207,31	161 131 149,63	309 250 218,88	309 250 227,93
600	Вт 75/65° С Вт 70/55° С €	105 85 115,20	226 185 196,64	226 185 207,51	150 122 136,50	250 204 208,90	250 204 219,77	193 157 157,59	370 300 231,07	370 300 241,93
700	Вт 75/65° С Вт 70/55° С €	123 100 120,27	263 215 206,04	263 215 218,70	175 142 143,04	292 238 219,56	292 238 232,24	225 183 165,56	432 350 243,27	432 350 255,95
800	Вт 75/65° С Вт 70/55° С €	140 114 125,36	301 246 215,42	301 246 229,91	200 163 149,59	334 272 230,21	334 272 244,70	258 210 173,53	494 400 255,47	494 400 269,95
900	Вт 75/65° С Вт 70/55° С €	158 128 130,43	338 276 224,81	338 276 241,11	225 183 156,13	375 305 240,88	375 305 257,17	290 236 181,49	555 450 267,65	555 450 283,96
1000	Вт 75/65° С Вт 70/55° С €	175 142 135,52	376 307 234,20	376 307 252,31	250 203 162,68	417 340 251,53	417 340 269,64	322 262 189,45	617 500 279,85	617 500 297,96
1100	Вт 75/65° С Вт 70/55° С €	193 157 140,61	414 338 243,59	414 338 263,50	275 223 169,22	459 374 262,18	459 374 282,10	354 288 197,42	679 550 292,05	679 550 311,96
1200	Вт 75/65° С Вт 70/55° С €	210 171 145,68	451 369 252,97	451 369 274,70	300 244 175,76	500 407 272,84	500 407 294,57	386 313 205,38	740 600 304,24	740 600 325,98
1300	Вт 75/65° С Вт 70/55° С €	228 185 150,77	489 400 262,37	489 400 285,91	325 264 182,31	542 441 283,49	542 441 307,03	419 340 213,35	802 650 316,44	802 650 339,98
1400	Вт 75/65° С Вт 70/55° С €	245 199 155,84	526 430 271,75	526 430 297,10	350 284 188,85	584 476 294,15	584 476 319,50	451 366 221,32	864 700 328,64	864 700 353,99
1500	Вт 75/65° С Вт 70/55° С €	263 214 160,93	564 461 281,14	564 461 308,30	375 305 195,40	626 510 304,81	626 510 331,97	483 392 229,29	926 750 340,83	926 750 367,99
1600	Вт 75/65° С Вт 70/55° С €	280 228 166,02	602 492 290,53	602 492 319,50	400 325 201,93	667 543 315,46	667 543 344,44	515 418 237,25	987 800 353,02	987 800 381,99
1700	Вт 75/65° С Вт 70/55° С €	298 242 171,09	639 522 299,92	639 522 330,69	425 345 208,48	709 577 326,12	709 577 356,91	547 444 245,22	1049 850 365,22	1049 850 396,01
1800	Вт 75/65° С Вт 70/55° С €	315 256 176,18	677 553 309,30	677 553 341,90	450 366 215,02	751 612 336,77	751 612 369,37	580 471 253,19	1111 900 377,42	1111 900 410,01
1900	Вт 75/65° С Вт 70/55° С €	333 271 181,25	714 583 318,70	714 583 353,10	475 386 221,56	792 645 347,43	792 645 381,84	612 497 261,14	1172 950 389,61	1172 950 424,02
2000	Вт 75/65° С Вт 70/55° С €	350 285 186,34	752 614 328,08	752 614 364,30	500 406 228,11	834 679 358,09	834 679 394,30	644 523 269,11	1234 1000 401,80	1234 1000 438,02
2200	Вт 75/65° С Вт 70/55° С €	385 313 196,50	827 676 346,86	827 676 386,69	550 447 241,20	917 747 379,40	917 747 419,23	708 575 285,04	1357 1099 426,19	1357 1099 466,04
2400	Вт 75/65° С Вт 70/55° С €	420 341 206,66	902 737 365,63	902 737 409,09	600 488 254,29	1001 815 400,71	1001 815 444,16	773 628 300,98	1481 1200 450,59	1481 1200 494,05

Указание: Наценка за различные варианты подключения и специальное исполнение см.стр. 64.

Горизонтальные
нагревательные стенки

ГОРИЗОНТАЛЬНЫЕ НАГРЕВАТЕЛЬНЫЕ СТЕНКИ

Цены и тепловая мощность
Монтажная высота 140/210/280

		Монтажная высота 140 мм			Монтажная высота 210 мм			Монтажная высота 280 мм		
Тип		HNN10	HNN11		HNN10	HNN11		HNN10	HNN11	
Крышка		без	без	с	без	без	с	без	без	с
Экспонента отопительного прибора		1,221	1,19	1,19	1,223	1,21	1,21	1,226	1,24	1,24
Высота оребрения, мм			120	120		120	120		260	260
Монтажная глубина, мм		43	61	61	43	61	61	43	61	61
Вт/м 75/65/20° С		175	376	376	250	417	417	322	617	617
Монтажная длина, мм		Тепловая мощность в Вт/температура в помещении 20° С								
2600	Вт 75/65° С	455	978	978	650	1084	1084	837	1604	1604
	Вт 70/55° С	370	799	799	528	883	883	680	1300	1300
	€	216,83	384,41	431,49	267,36	422,02	469,11	316,90	474,97	522,05
2800	Вт 75/65° С	490	1053	1053	700	1168	1168	902	1728	1728
	Вт 70/55° С	398	860	860	569	951	951	733	1400	1400
	€	227,00	403,18	453,89	280,45	443,33	494,04	332,84	499,37	550,07
3000	Вт 75/65° С	525	1128	1128	750	1251	1251	966	1851	1851
	Вт 70/55° С	427	922	922	609	1019	1019	785	1500	1500
	€	237,16	421,96	476,29	293,54	464,64	518,97	348,77	523,76	578,08
3200	Вт 75/65° С	560	1203	1203	800	1334	1334	1030	1974	1974
	Вт 70/55° С	455	983	983	650	1086	1086	837	1599	1599
	€	247,32	440,74	498,68	306,63	485,96	543,90	364,70	548,14	606,10
3400	Вт 75/65° С	595	1278	1278	850	1418	1418	1095	2098	2098
	Вт 70/55° С	484	1044	1044	691	1155	1155	889	1700	1700
	€	257,48	459,51	521,08	319,72	507,27	568,83	380,63	572,54	634,11
3600	Вт 75/65° С	630	1354	1354	900	1501	1501	1159	2221	2221
	Вт 70/55° С	512	1106	1106	731	1222	1222	941	1800	1800
	€	267,65	478,29	543,48	332,80	528,57	593,77	396,56	596,92	662,11
3800	Вт 75/65° С	665	1429	1429	950	1585	1585	1224	2345	2345
	Вт 70/55° С	541	1168	1168	772	1291	1291	994	1900	1900
	€	277,82	497,07	565,88	345,89	549,89	618,71	412,50	621,32	690,13
4000	Вт 75/65° С	700	1504	1504	1000	1668	1668	1288	2468	2468
	Вт 70/55° С	569	1229	1229	813	1358	1358	1046	2000	2000
	€	287,98	515,84	588,28	358,98	571,20	643,64	428,43	645,71	718,14
4200	Вт 75/65° С	735	1579	1579	1050	1751	1751	1352	2591	2591
	Вт 70/55° С	597	1290	1290	853	1426	1426	1098	2099	2099
	€	298,14	534,62	610,67	372,06	592,52	668,57	444,35	670,09	746,16
4400	Вт 75/65° С	770	1654	1654	1100	1835	1835	1417	2715	2715
	Вт 70/55° С	626	1352	1352	894	1494	1494	1151	2200	2200
	€	308,30	553,39	633,07	385,15	613,83	693,50	460,29	694,49	774,17
4600	Вт 75/65° С	805	1730	1730	1150	1918	1918	1481	2838	2838
	Вт 70/55° С	654	1414	1414	934	1562	1562	1203	2299	2299
	€	318,47	572,17	655,47	398,23	635,13	718,44	476,22	718,88	802,17
4800	Вт 75/65° С	840	1805	1805	1200	2002	2002	1546	2962	2962
	Вт 70/55° С	683	1475	1475	975	1630	1630	1256	2400	2400
	€	328,64	590,95	677,87	411,32	656,45	743,37	492,16	743,27	830,19
5000	Вт 75/65° С	875	1880	1880	1250	2085	2085	1610	3085	3085
	Вт 70/55° С	711	1536	1536	1016	1698	1698	1308	2500	2500
	€	338,80	609,72	700,27	424,41	677,76	768,30	508,08	767,66	858,20
5200	Вт 75/65° С	910	1955	1955	1300	2168	2168	1674	3208	3208
	Вт 70/55° С	740	1598	1598	1056	1766	1766	1360	2599	2599
	€	348,96	628,50	722,66	437,50	699,08	793,24	524,01	792,04	886,22
5400	Вт 75/65° С	945	2030	2030	1350	2252	2252	1739	3332	3332
	Вт 70/55° С	768	1659	1659	1097	1834	1834	1412	2700	2700
	€	359,12	647,28	745,06	450,59	720,39	818,17	539,95	816,44	914,23
5600	Вт 75/65° С	980	2106	2106	1400	2335	2335	1803	3455	3455
	Вт 70/55° С	797	1721	1721	1138	1902	1902	1464	2799	2799
	€	369,29	666,05	767,46	463,66	741,69	843,11	555,88	840,83	942,23
5800	Вт 75/65° С	1015	2181	2181	1450	2419	2419	1868	3579	3579
	Вт 70/55° С	825	1782	1782	1178	1970	1970	1517	2900	2900
	€	379,46	684,83	789,86	476,75	763,01	868,04	571,81	865,22	970,25
6000	Вт 75/65° С	1050	2256	2256	1500	2502	2502	1932	3702	3702
	Вт 70/55° С	854	1843	1843	1219	2038	2038	1569	3000	3000
	€	389,62	703,61	812,26	489,84	784,32	892,97	587,74	889,61	998,26

Указание: Наценка за различные варианты подключения и специальное исполнение см.стр. 64.



ГОРИЗОНТАЛЬНЫЕ НАГРЕВАТЕЛЬНЫЕ СТЕНКИ

Цены и тепловая мощность
Монтажная высота 350

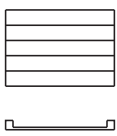
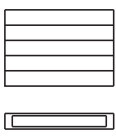
Монтажная высота 350 мм

Тип	HNN10/HHV10		HNN20/HHV20	
				
Крышка	без	без	с	
Экспонента отопительного прибора	1,2277	1,2076	1,2076	
Высота оребрения, мм				
Монтажная глубина, мм	43	72	72	
Вт/м 75/65/20° С	392	646	646	
Монтажная длина, мм	Тепловая мощность в Вт/температура в помещении 20° С			
500	Вт 75/65° С Вт 70/55° С €	196 159 169,48	323 263 387,84	323 263 396,88
600	Вт 75/65° С Вт 70/55° С €	235 191 178,90	388 316 405,60	388 316 416,46
700	Вт 75/65° С Вт 70/55° С €	274 222 188,33	452 368 423,37	452 368 436,04
800	Вт 75/65° С Вт 70/55° С €	314 255 197,76	517 421 441,14	517 421 455,63
900	Вт 75/65° С Вт 70/55° С €	353 287 207,18	581 473 458,91	581 473 475,21
1000	Вт 75/65° С Вт 70/55° С €	392 318 216,61	646 526 476,68	646 526 494,78
1100	Вт 75/65° С Вт 70/55° С €	431 350 226,04	711 579 494,45	711 579 514,36
1200	Вт 75/65° С Вт 70/55° С €	470 382 235,47	775 631 512,21	775 631 533,94
1300	Вт 75/65° С Вт 70/55° С €	510 414 244,89	840 684 529,99	840 684 553,53
1400	Вт 75/65° С Вт 70/55° С €	549 446 254,32	904 736 547,75	904 736 573,11
1500	Вт 75/65° С Вт 70/55° С €	588 477 263,75	969 789 565,53	969 789 592,68
1600	Вт 75/65° С Вт 70/55° С €	627 509 273,17	1034 842 583,29	1034 842 612,26
1700	Вт 75/65° С Вт 70/55° С €	666 541 282,60	1098 895 601,06	1098 895 631,84
1800	Вт 75/65° С Вт 70/55° С €	706 573 292,03	1163 948 618,83	1163 948 651,43
1900	Вт 75/65° С Вт 70/55° С €	745 605 301,46	1227 1000 636,60	1227 1000 671,01
2000	Вт 75/65° С Вт 70/55° С €	784 637 310,88	1292 1053 654,37	1292 1053 690,58
2200	Вт 75/65° С Вт 70/55° С €	862 700 329,74	1421 1158 689,90	1421 1158 729,74
2400	Вт 75/65° С Вт 70/55° С €	941 764 348,59	1550 1263 725,44	1550 1263 768,90

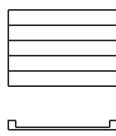
Монтажная высота 350 мм

Тип	HNN10/HHV10		HNN20/HHV20	
				
Крышка	без	без	с	
Экспонента отопительного прибора	1,2277	1,2076	1,2076	
Высота оребрения, мм				
Монтажная глубина, мм	43	72	72	
Вт/м 75/65/20° С	392	646	646	
Монтажная длина, мм	Тепловая мощность в Вт/температура в помещении 20° С			
2600	Вт 75/65° С Вт 70/55° С €	1019 827 367,45	1680 1369 760,98	1680 1369 808,06
2800	Вт 75/65° С Вт 70/55° С €	1098 892 386,30	1809 1474 796,52	1809 1474 847,23
3000	Вт 75/65° С Вт 70/55° С €	1176 955 405,15	1938 1579 832,06	1938 1579 886,38
3200	Вт 75/65° С Вт 70/55° С €	1254 1018 424,01	2067 1684 867,59	2067 1684 925,54
3400	Вт 75/65° С Вт 70/55° С €	1333 1082 442,86	2196 1789 903,13	2196 1789 964,70
3600	Вт 75/65° С Вт 70/55° С €	1411 1146 461,72	2326 1895 938,67	2326 1895 1.003,86
3800	Вт 75/65° С Вт 70/55° С €	1490 1210 480,57	2455 2000 974,21	2455 2000 1.043,03
4000	Вт 75/65° С Вт 70/55° С €	1568 1273 499,43	2584 2105 1.009,75	2584 2105 1.082,18
4200	Вт 75/65° С Вт 70/55° С €	1646 1336 518,28	2713 2210 1.045,29	2713 2210 1.121,34
4400	Вт 75/65° С Вт 70/55° С €	1725 1401 537,13	2842 2315 1.080,82	2842 2315 1.160,50
4600	Вт 75/65° С Вт 70/55° С €	1803 1464 555,99	2972 2421 1.116,36	2972 2421 1.199,66
4800	Вт 75/65° С Вт 70/55° С €	1882 1528 574,84	3101 2526 1.151,90	3101 2526 1.238,82
5000	Вт 75/65° С Вт 70/55° С €	1960 1591 593,70	3230 2632 1.187,44	3230 2632 1.277,98
5200	Вт 75/65° С Вт 70/55° С €	2038 1655 612,55	3359 2737 1.222,98	3359 2737 1.317,14
5400	Вт 75/65° С Вт 70/55° С €	2117 1719 631,40	3488 2842 1.258,51	3488 2842 1.356,30
5600	Вт 75/65° С Вт 70/55° С €	2195 1782 650,26	3618 2948 1.294,05	3618 2948 1.395,46
5800	Вт 75/65° С Вт 70/55° С €	2274 1846 669,11	3747 3053 1.329,59	3747 3053 1.434,62
6000	Вт 75/65° С Вт 70/55° С €	2352 1910 687,97	3876 3158 1.365,13	3876 3158 1.473,78



Горизонтальные
нагревательные стенки

Указание: Наценка за различные варианты подключения и специальное исполнение см.стр. 64.

ГОРИЗОНТАЛЬНЫЕ НАГРЕВАТЕЛЬНЫЕ СТЕНКИ

Цены и тепловая мощность
Монтажная высота 350

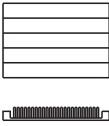
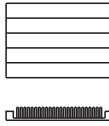
Монтажная высота 350 мм

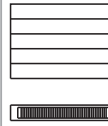
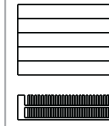
Тип	HNN11-1/HHV11-1		HNN11-3/HHV11-3		HNN21-1/HHV21-1		HNN21-3/HHV21-3		HNN22-3/HHV22-3		
											
Крышка	без	с	без	с	без	с	без	с	без	с	
Экспонента отопительного прибора	1,2277	1,2277	1,2553	1,2553	1,2427	1,2427	1,3005	1,3005	1,3219	1,3219	
Высота оребрения, мм	120	120	260	260	120	120	260	260	260	260	
Монтажная глубина, мм	61	61	61	61	72	72	72	72	122	122	
Вт/м 75/65/20° С	597	597	690	690	848	848	962	962	1288	1288	
Монтажная длина, мм	Тепловая мощность в Вт/температура в помещении 20° С										
500	Вт 75/65° С Вт 70/55° С €	299 243 225,28	299 243 234,33	345 279 232,53	345 279 241,58	424 343 440,60	424 343 449,65	481 386 447,52	481 386 456,57	644 515 507,38	644 515 516,44
600	Вт 75/65° С Вт 70/55° С €	358 291 237,93	358 291 248,79	414 335 246,62	414 335 257,48	509 412 461,42	509 412 472,28	577 463 469,72	577 463 480,58	773 618 534,01	773 618 544,88
700	Вт 75/65° С Вт 70/55° С €	418 339 250,57	418 339 263,25	483 390 260,72	483 390 273,39	594 481 482,24	594 481 494,92	673 540 491,92	673 540 504,60	902 721 560,64	902 721 573,32
800	Вт 75/65° С Вт 70/55° С €	478 388 263,21	478 388 277,70	552 446 274,81	552 446 289,30	678 549 503,06	678 549 517,55	770 618 514,13	770 618 528,62	1030 823 587,26	1030 823 601,75
900	Вт 75/65° С Вт 70/55° С €	537 436 275,87	537 436 292,16	621 502 288,91	621 502 305,21	763 618 523,88	763 618 540,18	866 695 536,33	866 695 552,63	1159 926 613,90	1159 926 630,19
1000	Вт 75/65° С Вт 70/55° С €	597 485 288,51	597 485 306,62	690 558 303,00	690 558 321,11	848 687 544,70	848 687 562,81	962 771 558,54	962 771 576,65	1288 1029 640,52	1288 1029 658,63
1100	Вт 75/65° С Вт 70/55° С €	657 533 301,16	657 533 321,08	759 613 317,10	759 613 337,02	933 756 565,53	933 756 585,44	1058 848 580,74	1058 848 600,66	1417 1132 667,14	1417 1132 687,07
1200	Вт 75/65° С Вт 70/55° С €	716 581 313,81	716 581 335,54	828 669 331,20	828 669 352,92	1018 824 586,34	1018 824 608,08	1154 925 602,95	1154 925 624,67	1546 1235 693,78	1546 1235 715,50
1300	Вт 75/65° С Вт 70/55° С €	776 630 326,45	776 630 349,99	897 725 345,30	897 725 368,84	1102 892 607,16	1102 892 630,70	1251 1003 625,15	1251 1003 648,69	1674 1338 720,40	1674 1338 743,94
1400	Вт 75/65° С Вт 70/55° С €	836 679 339,10	836 679 364,45	966 781 359,39	966 781 384,74	1187 961 627,99	1187 961 653,34	1347 1080 647,35	1347 1080 672,71	1803 1441 747,03	1803 1441 772,38
1500	Вт 75/65° С Вт 70/55° С €	896 727 351,75	896 727 378,91	1035 836 373,49	1035 836 400,65	1272 1030 648,81	1272 1030 675,97	1443 1157 669,56	1443 1157 696,73	1932 1544 773,66	1932 1544 800,83
1600	Вт 75/65° С Вт 70/55° С €	955 775 364,40	955 775 393,37	1104 892 387,58	1104 892 416,55	1357 1099 669,63	1357 1099 698,60	1539 1234 691,76	1539 1234 720,73	2061 1647 800,28	2061 1647 829,26
1700	Вт 75/65° С Вт 70/55° С €	1015 824 377,04	1015 824 407,83	1173 948 401,68	1173 948 432,46	1442 1168 690,45	1442 1168 721,24	1635 1311 713,97	1635 1311 744,75	2190 1750 826,91	2190 1750 857,70
1800	Вт 75/65° С Вт 70/55° С €	1075 873 389,68	1075 873 422,28	1242 1004 415,77	1242 1004 448,37	1526 1236 711,27	1526 1236 743,86	1732 1389 736,17	1732 1389 768,77	2318 1852 853,54	2318 1852 886,14
1900	Вт 75/65° С Вт 70/55° С €	1134 921 402,34	1134 921 436,74	1311 1059 429,87	1311 1059 464,28	1611 1305 732,09	1611 1305 766,50	1828 1466 758,38	1828 1466 792,78	2447 1955 880,17	2447 1955 914,57
2000	Вт 75/65° С Вт 70/55° С €	1194 969 414,98	1194 969 451,20	1380 1115 443,96	1380 1115 480,18	1696 1374 752,91	1696 1374 789,13	1924 1543 780,58	1924 1543 816,80	2576 2058 906,79	2576 2058 943,01
2200	Вт 75/65° С Вт 70/55° С €	1313 1066 440,28	1313 1066 480,11	1518 1227 472,16	1518 1227 511,99	1866 1511 794,55	1866 1511 834,39	2116 1697 824,99	2116 1697 864,82	2834 2265 960,05	2834 2265 999,89
2400	Вт 75/65° С Вт 70/55° С €	1433 1164 465,57	1433 1164 509,03	1656 1338 500,35	1656 1338 543,81	2035 1648 836,20	2035 1648 879,66	2309 1852 869,40	2309 1852 912,86	3091 2470 1.013,31	3091 2470 1.056,76

Указание: Наценка за различные варианты подключения и специальное исполнение см.стр. 64.

ГОРИЗОНТАЛЬНЫЕ НАГРЕВАТЕЛЬНЫЕ СТЕНКИ

Цены и тепловая мощность
Монтажная высота 350

Монтажная высота 350 мм

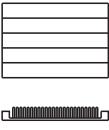
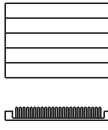
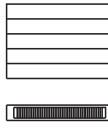
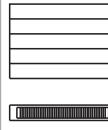
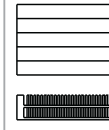
Тип	HNN11-1/HHV11-1		HNN11-3/HHV11-3		HNN21-1/HHV21-1		HNN21-3/HHV21-3		HNN22-3/HHV22-3		
											
Крышка	без	с	без	с	без	с	без	с	без	с	
Экспонента отопительного прибора	1,2277	1,2277	1,2553	1,2553	1,2427	1,2427	1,3005	1,3005	1,3219	1,3219	
Высота оребрения, мм	120	120	260	260	120	120	260	260	260	260	
Монтажная глубина, мм	61	61	61	61	72	72	72	72	122	122	
Вт/м 75/65/20° С	597	597	690	690	848	848	962	962	1288	1288	
Монтажная длина, мм	Тепловая мощность в Вт/температура в помещении 20° С										
2600	Вт 75/65° С Вт 70/55° С €	1552 1260 490,87	1552 1260 537,95	1794 1450 528,54	1794 1450 575,62	2205 1786 877,83	2205 1786 924,91	2501 2006 913,81	2501 2006 960,89	3349 2676 1.066,55	3349 2676 1.113,65
2800	Вт 75/65° С Вт 70/55° С €	1672 1358 516,15	1672 1358 566,86	1932 1561 556,73	1932 1561 607,44	2374 1923 919,48	2374 1923 970,18	2694 2160 958,22	2694 2160 1.008,92	3606 2881 1.119,81	3606 2881 1.170,52
3000	Вт 75/65° С Вт 70/55° С €	1791 1454 541,45	1791 1454 595,78	2070 1673 584,93	2070 1673 639,25	2544 2060 961,12	2544 2060 1.015,45	2886 2314 1.002,62	2886 2314 1.056,95	3864 3088 1.173,07	3864 3088 1.227,39
3200	Вт 75/65° С Вт 70/55° С €	1910 1551 566,75	1910 1551 624,69	2208 1784 613,12	2208 1784 671,06	2714 2198 1.002,76	2714 2198 1.060,71	3078 2468 1.047,03	3078 2468 1.104,98	4122 3294 1.226,33	4122 3294 1.284,27
3400	Вт 75/65° С Вт 70/55° С €	2030 1648 592,04	2030 1648 653,61	2346 1896 641,31	2346 1896 702,88	2883 2335 1.044,41	2883 2335 1.105,98	3271 2623 1.091,44	3271 2623 1.153,01	4379 3499 1.279,58	4379 3499 1.341,14
3600	Вт 75/65° С Вт 70/55° С €	2149 1745 617,34	2149 1745 682,52	2484 2007 669,50	2484 2007 734,69	3053 2473 1.086,04	3053 2473 1.151,23	3463 2777 1.135,85	3463 2777 1.201,04	4637 3705 1.332,83	4637 3705 1.398,03
3800	Вт 75/65° С Вт 70/55° С €	2269 1842 642,62	2269 1842 711,44	2622 2119 697,70	2622 2119 766,51	3222 2609 1.127,69	3222 2609 1.196,50	3656 2932 1.180,26	3656 2932 1.249,08	4894 3911 1.386,09	4894 3911 1.454,90
4000	Вт 75/65° С Вт 70/55° С €	2388 1939 667,92	2388 1939 740,36	2760 2230 725,89	2760 2230 798,32	3392 2747 1.169,33	3392 2747 1.241,76	3848 3086 1.224,67	3848 3086 1.297,10	5152 4117 1.439,34	5152 4117 1.511,78
4200	Вт 75/65° С Вт 70/55° С €	2507 2036 693,22	2507 2036 769,27	2898 2342 754,08	2898 2342 830,13	3562 2885 1.210,97	3562 2885 1.287,03	4040 3240 1.269,08	4040 3240 1.345,13	5410 4323 1.492,60	5410 4323 1.568,65
4400	Вт 75/65° С Вт 70/55° С €	2627 2133 718,51	2627 2133 798,19	3036 2454 782,27	3036 2454 861,95	3731 3022 1.252,61	3731 3022 1.332,29	4233 3395 1.313,48	4233 3395 1.393,16	5667 4528 1.545,86	5667 4528 1.625,53
4600	Вт 75/65° С Вт 70/55° С €	2746 2230 743,81	2746 2230 827,10	3174 2565 810,46	3174 2565 893,76	3901 3159 1.294,25	3901 3159 1.377,55	4425 3549 1.357,89	4425 3549 1.441,19	5925 4734 1.599,10	5925 4734 1.682,41
4800	Вт 75/65° С Вт 70/55° С €	2866 2327 769,09	2866 2327 856,02	3312 2677 838,66	3312 2677 925,58	4070 3296 1.335,90	4070 3296 1.422,81	4618 3703 1.402,30	4618 3703 1.489,23	6182 4940 1.652,36	6182 4940 1.739,29
5000	Вт 75/65° С Вт 70/55° С €	2985 2424 794,39	2985 2424 884,94	3450 2788 866,85	3450 2788 957,39	4240 3434 1.377,54	4240 3434 1.468,08	4810 3857 1.446,71	4810 3857 1.537,25	6440 5146 1.705,62	6440 5146 1.796,16
5200	Вт 75/65° С Вт 70/55° С €	3104 2520 819,69	3104 2520 913,85	3588 2900 895,04	3588 2900 989,20	4410 3572 1.419,18	4410 3572 1.513,35	5002 4011 1.491,12	5002 4011 1.585,28	6698 5352 1.758,87	6698 5352 1.853,03
5400	Вт 75/65° С Вт 70/55° С €	3224 2618 844,98	3224 2618 942,77	3726 3011 923,23	3726 3011 1.021,02	4579 3708 1.460,82	4579 3708 1.558,61	5195 4166 1.535,53	5195 4166 1.633,32	6955 5557 1.812,13	6955 5557 1.909,91
5600	Вт 75/65° С Вт 70/55° С €	3343 2714 870,28	3343 2714 971,68	3864 3123 951,43	3864 3123 1.052,83	4749 3846 1.502,46	4749 3846 1.603,87	5387 4320 1.579,94	5387 4320 1.681,34	7213 5764 1.865,38	7213 5764 1.966,79
5800	Вт 75/65° С Вт 70/55° С €	3463 2812 895,56	3463 2812 1.000,60	4002 3234 979,62	4002 3234 1.084,65	4918 3983 1.544,11	4918 3983 1.649,13	5580 4475 1.624,35	5580 4475 1.729,38	7470 5969 1.918,63	7470 5969 2.023,67
6000	Вт 75/65° С Вт 70/55° С €	3582 2908 920,86	3582 2908 1.029,51	4140 3346 1.007,81	4140 3346 1.116,46	5088 4121 1.585,75	5088 4121 1.694,40	5772 4629 1.668,75	5772 4629 1.777,41	7728 6175 1.971,89	7728 6175 2.080,54

Указание: Наценка за различные варианты подключения и специальное исполнение см.стр. 64.



 Не поставляется в вентильном исполнении.

Горизонтальные
нагревательные стенки

ГОРИЗОНТАЛЬНЫЕ НАГРЕВАТЕЛЬНЫЕ СТЕНКИ

Цены и тепловая мощность
Монтажная высота 420

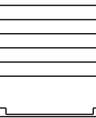
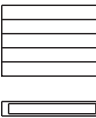
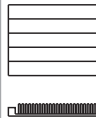
Монтажная высота 420 мм

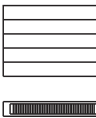
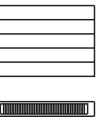
Тип	HNN10/ HHV10		HNN20/HHV20		HNN11-1/HHV11-1		HNN11-5/HHV11-5		HNN21-1/HHV21-1		HNN21-5/HHV21-5	
												
Крышка	без	без	с	без	с	без	с	без	с	без	с	
Экспонента отопительного прибора	1,2286	1,2149	1,2149	1,2218	1,2218	1,2644	1,2644	1,2473	1,2473	1,3321	1,3321	
Высота оребрения, мм				120	120	400	400	120	120	400	400	
Монтажная глубина, мм	43	72	72	61	61	61	61	72	72	72	72	
Вт/м 75/65/20°С	461	744	744	661	661	830	830	924	924	1073	1073	
Монтажная длина, мм	Тепловая мощность в Вт/температура в помещении 20°С											
500	Вт 75/65°С Вт 70/55°С €	231 188 188,74	372 303 425,13	372 303 434,19	331 269 244,94	331 269 253,99	415 335 259,10	415 335 268,14	462 374 477,90	462 374 486,95	537 428 491,22	537 428 500,27
600	Вт 75/65°С Вт 70/55°С €	277 225 199,56	446 363 445,63	446 363 456,50	397 323 259,03	397 323 269,89	498 402 276,01	498 402 286,89	554 448 501,47	554 448 512,34	644 514 517,46	644 514 528,32
700	Вт 75/65°С Вт 70/55°С €	323 262 210,39	521 424 466,12	521 424 478,80	463 376 273,13	463 376 285,80	581 469 292,94	581 469 305,62	647 524 525,05	647 524 537,72	751 599 543,70	751 599 556,37
800	Вт 75/65°С Вт 70/55°С €	369 300 221,21	595 484 486,63	595 484 501,11	529 430 287,22	529 430 301,71	664 536 309,87	664 536 324,36	739 598 548,62	739 598 563,10	858 684 569,93	858 684 584,43
900	Вт 75/65°С Вт 70/55°С €	415 337 232,04	670 545 507,12	670 545 523,42	595 484 301,32	595 484 317,62	747 603 326,80	747 603 343,09	832 673 572,19	832 673 588,49	966 771 596,18	966 771 612,47
1000	Вт 75/65°С Вт 70/55°С €	461 374 242,86	744 605 527,62	744 605 545,73	661 537 315,41	661 537 333,52	830 670 343,73	830 670 361,84	924 748 595,77	924 748 613,88	1073 856 622,41	1073 856 640,52
1100	Вт 75/65°С Вт 70/55°С €	507 412 253,69	818 666 548,12	818 666 568,03	727 591 329,51	727 591 349,43	913 737 360,66	913 737 380,58	1016 822 619,34	1016 822 639,26	1180 941 648,66	1180 941 668,57
1200	Вт 75/65°С Вт 70/55°С €	553 449 264,50	893 727 568,61	893 727 590,35	793 645 343,61	793 645 365,33	996 804 377,59	996 804 399,31	1109 897 642,91	1109 897 664,65	1288 1027 674,89	1288 1027 696,62
1300	Вт 75/65°С Вт 70/55°С €	599 486 275,33	967 787 589,11	967 787 612,65	859 698 357,71	859 698 381,25	1079 871 394,51	1079 871 418,05	1201 972 666,49	1201 972 690,03	1395 1113 701,13	1395 1113 724,67
1400	Вт 75/65°С Вт 70/55°С €	645 524 286,15	1042 848 609,60	1042 848 634,96	925 752 371,80	925 752 397,15	1162 938 411,44	1162 938 436,79	1294 1047 690,06	1294 1047 715,41	1502 1198 727,37	1502 1198 752,72
1500	Вт 75/65°С Вт 70/55°С €	692 562 296,98	1116 908 630,10	1116 908 657,27	992 806 385,90	992 806 413,06	1245 1005 428,37	1245 1005 455,53	1386 1122 713,64	1386 1122 740,80	1610 1284 753,61	1610 1284 780,77
1600	Вт 75/65°С Вт 70/55°С €	738 599 307,80	1190 968 650,60	1190 968 679,58	1058 860 399,99	1058 860 428,96	1328 1072 445,29	1328 1072 474,27	1478 1196 737,22	1478 1196 766,19	1717 1370 779,85	1717 1370 808,82
1700	Вт 75/65°С Вт 70/55°С €	784 636 318,63	1265 1029 671,09	1265 1029 701,88	1124 914 414,09	1124 914 444,87	1411 1139 462,22	1411 1139 493,00	1571 1271 760,79	1571 1271 791,58	1824 1455 806,09	1824 1455 836,86
1800	Вт 75/65°С Вт 70/55°С €	830 674 329,45	1339 1090 691,60	1339 1090 724,18	1190 967 428,18	1190 967 460,78	1494 1206 479,15	1494 1206 511,75	1663 1346 784,36	1663 1346 816,95	1931 1540 832,32	1931 1540 864,92
1900	Вт 75/65°С Вт 70/55°С €	876 711 340,28	1414 1151 712,09	1414 1151 746,50	1256 1021 442,28	1256 1021 476,69	1577 1272 496,08	1577 1272 530,48	1756 1421 807,94	1756 1421 842,34	2039 1626 858,57	2039 1626 892,97
2000	Вт 75/65°С Вт 70/55°С €	922 748 351,10	1488 1211 732,59	1488 1211 768,80	1322 1074 456,37	1322 1074 492,59	1660 1339 513,00	1660 1339 549,22	1848 1495 831,51	1848 1495 867,73	2146 1712 884,80	2146 1712 921,02
2200	Вт 75/65°С Вт 70/55°С €	1014 823 372,74	1637 1332 773,58	1637 1332 813,42	1454 1182 484,57	1454 1182 524,40	1826 1473 546,86	1826 1473 586,70	2033 1645 878,66	2033 1645 918,50	2361 1883 937,28	2361 1883 977,11
2400	Вт 75/65°С Вт 70/55°С €	1106 898 394,39	1786 1453 814,57	1786 1453 858,03	1586 1289 512,76	1586 1289 556,22	1992 1607 580,72	1992 1607 624,17	2218 1795 925,80	2218 1795 969,27	2575 2054 989,76	2575 2054 1.033,22

Указание: Наценка за различные варианты подключения и специальное исполнение см.стр. 64.

ГОРИЗОНТАЛЬНЫЕ НАГРЕВАТЕЛЬНЫЕ СТЕНКИ

Цены и тепловая мощность
Монтажная высота 420

Монтажная высота 420 мм

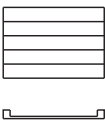
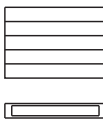
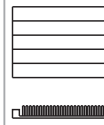
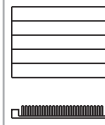
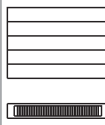
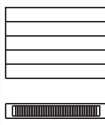
Тип	HNN10/HHV10		HNN20/HHV20		HNN11-1/HHV11-1		HNN11-5/HHV11-5		HNN21-1/HHV21-1		HNN21-5/HHV21-5	
												
Крышка	без	с	без	с	без	с	без	с	без	с	без	с
Экспонента отопительного прибора	1,2286		1,2149		1,2149		1,2218		1,2473		1,3321	
Высота оребрения, мм					120		120		120		400	
Монтажная глубина, мм	43		72		72		61		72		72	
Вт/м 75/65/20°С	461		744		744		661		924		1073	
Монтажная длина, мм	Тепловая мощность в Вт/температура в помещении 20°С											
2600	Вт 75/65°С	1199	1934	1934	1719	1719	2158	2158	2402	2402	2790	2790
	Вт 70/55°С	973	1574	1574	1397	1397	1741	1741	1944	1944	2226	2226
	€	416,04	855,57	902,65	540,95	588,03	614,57	661,66	972,96	1.020,04	1.042,24	1.089,32
2800	Вт 75/65°С	1291	2083	2083	1851	1851	2324	2324	2587	2587	3004	3004
	Вт 70/55°С	1048	1695	1695	1504	1504	1875	1875	2094	2094	2396	2396
	€	437,69	896,57	947,26	569,14	619,85	648,42	699,13	1.020,11	1.070,81	1.094,71	1.145,42
3000	Вт 75/65°С	1383	2232	2232	1983	1983	2490	2490	2772	2772	3219	3219
	Вт 70/55°С	1123	1816	1816	1612	1612	2009	2009	2243	2243	2568	2568
	€	459,34	937,56	991,88	597,34	651,66	682,28	736,61	1.067,26	1.121,58	1.147,19	1.201,52
3200	Вт 75/65°С	1475	2381	2381	2115	2115	2656	2656	2957	2957	3434	3434
	Вт 70/55°С	1197	1937	1937	1719	1719	2143	2143	2393	2393	2739	2739
	€	480,98	978,55	1.036,50	625,53	683,47	716,14	774,08	1.114,40	1.172,36	1.199,67	1.257,61
3400	Вт 75/65°С	1567	2530	2530	2247	2247	2822	2822	3142	3142	3648	3648
	Вт 70/55°С	1272	2059	2059	1826	1826	2277	2277	2543	2543	2910	2910
	€	502,63	1.019,54	1.081,11	653,72	715,29	750,00	811,56	1.161,55	1.223,12	1.252,15	1.313,72
3600	Вт 75/65°С	1660	2678	2678	2380	2380	2988	2988	3326	3326	3863	3863
	Вт 70/55°С	1348	2179	2179	1934	1934	2411	2411	2692	2692	3081	3081
	€	524,28	1.060,54	1.125,73	681,91	747,10	783,84	849,04	1.208,71	1.273,90	1.304,63	1.369,81
3800	Вт 75/65°С	1752	2827	2827	2512	2512	3154	3154	3511	3511	4077	4077
	Вт 70/55°С	1422	2300	2300	2042	2042	2545	2545	2841	2841	3252	3252
	€	545,93	1.101,54	1.170,34	710,11	778,92	817,70	886,52	1.255,85	1.324,66	1.357,10	1.425,92
4000	Вт 75/65°С	1844	2976	2976	2644	2644	3320	3320	3696	3696	4292	4292
	Вт 70/55°С	1497	2422	2422	2149	2149	2679	2679	2991	2991	3424	3424
	€	567,57	1.142,53	1.214,96	738,30	810,73	851,56	923,99	1.303,00	1.375,43	1.409,58	1.482,02
4200	Вт 75/65°С	1936	3125	3125	2776	2776	3486	3486	3881	3881	4507	4507
	Вт 70/55°С	1572	2543	2543	2256	2256	2813	2813	3141	3141	3595	3595
	€	589,22	1.183,52	1.259,58	766,49	842,54	885,41	961,47	1.350,15	1.426,21	1.462,06	1.538,11
4400	Вт 75/65°С	2028	3274	3274	2908	2908	3652	3652	4066	4066	4721	4721
	Вт 70/55°С	1646	2664	2664	2363	2363	2947	2947	3290	3290	3766	3766
	€	610,87	1.224,51	1.304,19	794,68	874,36	919,27	998,94	1.397,29	1.476,97	1.514,54	1.594,22
4600	Вт 75/65°С	2121	3422	3422	3041	3041	3818	3818	4250	4250	4936	4936
	Вт 70/55°С	1722	2784	2784	2472	2472	3081	3081	3439	3439	3937	3937
	€	632,52	1.265,51	1.348,81	822,87	906,17	953,12	1.036,43	1.444,45	1.527,75	1.567,01	1.650,31
4800	Вт 75/65°С	2213	3571	3571	3173	3173	3984	3984	4435	4435	5150	5150
	Вт 70/55°С	1797	2906	2906	2579	2579	3215	3215	3589	3589	4108	4108
	€	654,17	1.306,51	1.393,42	851,07	937,99	986,98	1.073,90	1.491,60	1.578,51	1.619,49	1.706,42
5000	Вт 75/65°С	2305	3720	3720	3305	3305	4150	4150	4620	4620	5365	5365
	Вт 70/55°С	1871	3027	3027	2686	2686	3349	3349	3739	3739	4280	4280
	€	675,81	1.347,50	1.438,04	879,26	969,80	1.020,83	1.111,38	1.538,74	1.629,29	1.671,97	1.762,51
5200	Вт 75/65°С	2397	3869	3869	3437	3437	4316	4316	4805	4805	5580	5580
	Вт 70/55°С	1946	3148	3148	2793	2793	3483	3483	3888	3888	4451	4451
	€	697,46	1.388,49	1.482,66	907,45	1.001,61	1.054,69	1.148,85	1.585,89	1.680,06	1.724,45	1.818,61
5400	Вт 75/65°С	2489	4018	4018	3569	3569	4482	4482	4990	4990	5794	5794
	Вт 70/55°С	2021	3269	3269	2901	2901	3617	3617	4038	4038	4622	4622
	€	719,11	1.429,48	1.527,27	935,64	1.033,43	1.088,55	1.186,32	1.633,04	1.730,83	1.776,93	1.874,71
5600	Вт 75/65°С	2582	4166	4166	3702	3702	4648	4648	5174	5174	6009	6009
	Вт 70/55°С	2096	3390	3390	3009	3009	3750	3750	4187	4187	4793	4793
	€	740,76	1.470,48	1.571,89	963,84	1.065,24	1.122,39	1.223,81	1.680,20	1.781,60	1.829,40	1.930,81
5800	Вт 75/65°С	2674	4315	4315	3834	3834	4814	4814	5359	5359	6223	6223
	Вт 70/55°С	2171	3511	3511	3116	3116	3884	3884	4337	4337	4964	4964
	€	762,41	1.511,48	1.616,50	992,03	1.097,06	1.156,25	1.261,28	1.727,34	1.832,37	1.881,88	1.986,92
6000	Вт 75/65°С	2766	4464	4464	3966	3966	4980	4980	5544	5544	6438	6438
	Вт 70/55°С	2245	3632	3632	3223	3223	4018	4018	4486	4486	5135	5135
	€	784,05	1.552,47	1.661,12	1.020,22	1.128,87	1.190,11	1.298,76	1.774,49	1.883,14	1.934,36	2.043,01

Горизонтальные
нагревательные стенки

Указание: Наценка за различные варианты подключения и специальное исполнение см. стр. 64.

 Не поставляется в вентильном исполнении.

ГОРИЗОНТАЛЬНЫЕ НАГРЕВАТЕЛЬНЫЕ СТЕНКИ

Цены и тепловая мощность Монтажная высота 420

Монтажная высота 420 мм

Тип	HNN22-3/HHV22-3		HNN22-5/HHV22-5	
	без	с	без	с
Крышка	без	с	без	с
Экспонента отопительного прибора	1,3202	1,3202	1,3546	1,3546
Высота оребрения, мм	260	260	400	400
Монтажная глубина, мм	122	122	122	122
Вт/м 75/65/20°С	1383	1383	1474	1474
Монтажная длина, мм	Тепловая мощность в Вт/температура в помещении 20°С			
500	Вт 75/65°С Вт 70/55°С €	692 553 544,57	692 553 553,63	737 586 558,02
600	Вт 75/65°С Вт 70/55°С €	830 663 573,90	830 663 584,76	884 702 590,03
700	Вт 75/65°С Вт 70/55°С €	968 774 603,22	968 774 615,90	1032 820 622,06
800	Вт 75/65°С Вт 70/55°С €	1106 884 632,56	1106 884 647,04	1179 937 654,08
900	Вт 75/65°С Вт 70/55°С €	1245 995 661,89	1245 995 678,18	1327 1054 686,10
1000	Вт 75/65°С Вт 70/55°С €	1383 1105 691,22	1383 1105 709,33	1474 1171 718,12
1100	Вт 75/65°С Вт 70/55°С €	1521 1216 720,55	1521 1216 740,47	1621 1288 750,14
1200	Вт 75/65°С Вт 70/55°С €	1660 1327 749,87	1660 1327 771,61	1769 1406 782,16
1300	Вт 75/65°С Вт 70/55°С €	1798 1437 779,21	1798 1437 802,75	1916 1523 814,18
1400	Вт 75/65°С Вт 70/55°С €	1936 1547 808,54	1936 1547 833,89	2064 1640 846,20
1500	Вт 75/65°С Вт 70/55°С €	2075 1659 837,87	2075 1659 865,03	2211 1757 878,22
1600	Вт 75/65°С Вт 70/55°С €	2213 1769 867,19	2213 1769 896,17	2358 1874 910,23
1700	Вт 75/65°С Вт 70/55°С €	2351 1879 896,52	2351 1879 927,31	2506 1991 942,25
1800	Вт 75/65°С Вт 70/55°С €	2489 1989 925,86	2489 1989 958,45	2653 2108 974,28
1900	Вт 75/65°С Вт 70/55°С €	2628 2101 955,19	2628 2101 989,59	2801 2226 1.006,30
2000	Вт 75/65°С Вт 70/55°С €	2766 2211 984,52	2766 2211 1.020,73	2948 2343 1.038,32
2200	Вт 75/65°С Вт 70/55°С €	3043 2432 1.043,17	3043 2432 1.083,02	3243 2577 1.102,36
2400	Вт 75/65°С Вт 70/55°С €	3319 2653 1.101,84	3319 2653 1.145,30	3538 2811 1.166,40

Монтажная высота 420 мм

Тип	HNN22-3/HHV22-3		HNN22-5/HHV22-5	
	без	с	без	с
Крышка	без	с	без	с
Экспонента отопительного прибора	1,3202	1,3202	1,3546	1,3546
Высота оребрения, мм	260	260	400	400
Монтажная глубина, мм	122	122	122	122
Вт/м 75/65/20°С	1383	1383	1474	1474
Монтажная длина, мм	Тепловая мощность в Вт/температура в помещении 20°С			
2600	Вт 75/65°С Вт 70/55°С €	3596 2874 1.160,49	3596 2874 1.207,57	3832 3045 1.230,43
2800	Вт 75/65°С Вт 70/55°С €	3872 3095 1.219,16	3872 3095 1.269,86	4127 3279 1.294,47
3000	Вт 75/65°С Вт 70/55°С €	4149 3316 1.277,81	4149 3316 1.332,14	4422 3514 1.358,52
3200	Вт 75/65°С Вт 70/55°С €	4426 3538 1.336,47	4426 3538 1.394,42	4717 3748 1.422,56
3400	Вт 75/65°С Вт 70/55°С €	4702 3758 1.395,13	4702 3758 1.456,71	5012 3983 1.486,60
3600	Вт 75/65°С Вт 70/55°С €	4979 3980 1.453,79	4979 3980 1.518,98	5306 4216 1.550,63
3800	Вт 75/65°С Вт 70/55°С €	5255 4200 1.512,46	5255 4200 1.581,26	5601 4451 1.614,67
4000	Вт 75/65°С Вт 70/55°С €	5532 4422 1.571,11	5532 4422 1.643,54	5896 4685 1.678,72
4200	Вт 75/65°С Вт 70/55°С €	5809 4643 1.629,77	5809 4643 1.705,83	6191 4920 1.742,76
4400	Вт 75/65°С Вт 70/55°С €	6085 4864 1.688,43	6085 4864 1.768,11	6486 5154 1.806,80
4600	Вт 75/65°С Вт 70/55°С €	6362 5085 1.747,09	6362 5085 1.830,38	6780 5388 1.870,83
4800	Вт 75/65°С Вт 70/55°С €	6638 5306 1.805,75	6638 5306 1.892,67	7075 5622 1.934,87
5000	Вт 75/65°С Вт 70/55°С €	6915 5527 1.864,41	6915 5527 1.954,95	7370 5856 1.998,91
5200	Вт 75/65°С Вт 70/55°С €	7192 5748 1.923,06	7192 5748 2.017,23	7665 6091 2.062,96
5400	Вт 75/65°С Вт 70/55°С €	7468 5969 1.981,73	7468 5969 2.079,52	7960 6325 2.127,00
5600	Вт 75/65°С Вт 70/55°С €	7745 6191 2.040,38	7745 6191 2.141,79	8254 6559 2.191,03
5800	Вт 75/65°С Вт 70/55°С €	8021 6411 2.099,05	8021 6411 2.204,07	8549 6793 2.255,07
6000	Вт 75/65°С Вт 70/55°С €	8298 6633 2.157,71	8298 6633 2.266,36	8844 7028 2.319,11

Указание: Наценка за различные варианты подключения и специальное исполнение см.стр. 64.

 Не поставляется в вентильном исполнении.

ГОРИЗОНТАЛЬНЫЕ НАГРЕВАТЕЛЬНЫЕ СТЕНКИ

Цены и тепловая мощность Монтажная высота 490

Монтажная высота 490 мм

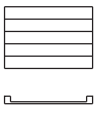
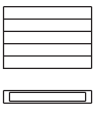
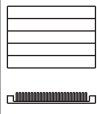
Тип	HNN10/HHV10		HNN20/HHV20		HNN11-1/HHV11-1	
						
Крышка	без	без	с	без	с	
Экспонента отопительного прибора	1,2294	1,2222	1,2222	1,216	1,216	
Высота оребрения, мм				120	120	
Монтажная глубина, мм	43	72	72	61	61	
Вт/м 75/65/20° С	528	840	840	721	721	
Монтажная длина, мм	Тепловая мощность в Вт/температура в помещении 20° С					
500	Вт 75/65° С Вт 70/55° С €	264 214 208,60	420 341 461,74	420 341 470,79	361 294 264,66	361 294 273,71
600	Вт 75/65° С Вт 70/55° С €	317 257 220,85	504 410 484,92	504 410 495,79	433 352 280,16	433 352 291,03
700	Вт 75/65° С Вт 70/55° С €	370 300 233,12	588 478 508,11	588 478 520,78	505 411 295,67	505 411 308,35
800	Вт 75/65° С Вт 70/55° С €	422 343 245,37	672 546 531,29	672 546 545,78	577 469 311,17	577 469 325,65
900	Вт 75/65° С Вт 70/55° С €	475 386 257,64	756 614 554,49	756 614 570,78	649 528 326,68	649 528 342,97
1000	Вт 75/65° С Вт 70/55° С €	528 429 269,89	840 683 577,67	840 683 595,78	721 587 342,18	721 587 360,29
1100	Вт 75/65° С Вт 70/55° С €	581 472 282,16	924 751 600,85	924 751 620,78	793 645 357,68	793 645 377,61
1200	Вт 75/65° С Вт 70/55° С €	634 515 294,41	1008 819 624,05	1008 819 645,77	865 704 373,19	865 704 394,93
1300	Вт 75/65° С Вт 70/55° С €	686 557 306,68	1092 887 647,23	1092 887 670,77	937 762 388,69	937 762 412,23
1400	Вт 75/65° С Вт 70/55° С €	739 600 318,93	1176 956 670,42	1176 956 695,77	1009 821 404,20	1009 821 429,55
1500	Вт 75/65° С Вт 70/55° С €	792 643 331,20	1260 1024 693,61	1260 1024 720,77	1082 880 419,71	1082 880 446,87
1600	Вт 75/65° С Вт 70/55° С €	845 686 343,45	1344 1092 716,79	1344 1092 745,77	1154 939 435,22	1154 939 464,19
1700	Вт 75/65° С Вт 70/55° С €	898 729 355,71	1428 1161 739,98	1428 1161 770,76	1226 997 450,72	1226 997 481,51
1800	Вт 75/65° С Вт 70/55° С €	950 771 367,97	1512 1229 763,16	1512 1229 795,76	1298 1056 466,22	1298 1056 498,81
1900	Вт 75/65° С Вт 70/55° С €	1003 814 380,23	1596 1297 786,36	1596 1297 820,76	1370 1115 481,73	1370 1115 516,13
2000	Вт 75/65° С Вт 70/55° С €	1056 857 392,49	1680 1365 809,54	1680 1365 845,76	1442 1173 497,23	1442 1173 533,45
2200	Вт 75/65° С Вт 70/55° С €	1162 943 417,01	1848 1502 855,92	1848 1502 895,75	1586 1290 528,24	1586 1290 568,09
2400	Вт 75/65° С Вт 70/55° С €	1267 1028 441,53	2016 1638 902,29	2016 1638 945,75	1730 1407 559,25	1730 1407 602,71

Монтажная высота 490 мм

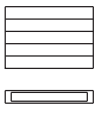
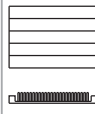
Тип	HNN10/HHV10		HNN20/HHV20		HNN11-1/HHV11-1	
						
Крышка	без	без	с	без	с	
Экспонента отопительного прибора	1,2294	1,2222	1,2222	1,216	1,216	
Высота оребрения, мм				120	120	
Монтажная глубина, мм	43	72	72	61	61	
Вт/м 75/65/20° С	528	840	840	721	721	
Монтажная длина, мм	Тепловая мощность в Вт/температура в помещении 20° С					
2600	Вт 75/65° С Вт 70/55° С €	1373 1114 466,05	2184 1775 948,67	2184 1775 995,75	1875 1525 590,27	1875 1525 637,35
2800	Вт 75/65° С Вт 70/55° С €	1478 1200 490,57	2352 1911 995,03	2352 1911 1.045,74	2019 1643 621,28	2019 1643 671,97
3000	Вт 75/65° С Вт 70/55° С €	1584 1286 515,09	2520 2048 1.041,41	2520 2048 1.095,74	2163 1760 652,28	2163 1760 706,61
3200	Вт 75/65° С Вт 70/55° С €	1690 1372 539,60	2688 2185 1.087,79	2688 2185 1.145,73	2307 1877 683,29	2307 1877 741,25
3400	Вт 75/65° С Вт 70/55° С €	1795 1457 564,12	2856 2321 1.134,16	2856 2321 1.195,73	2451 1994 714,30	2451 1994 775,87
3600	Вт 75/65° С Вт 70/55° С €	1901 1543 588,64	3024 2458 1.180,54	3024 2458 1.245,73	2596 2112 745,32	2596 2112 810,51
3800	Вт 75/65° С Вт 70/55° С €	2006 1628 613,16	3192 2594 1.226,90	3192 2594 1.295,72	2740 2229 776,33	2740 2229 845,13
4000	Вт 75/65° С Вт 70/55° С €	2112 1714 637,68	3360 2731 1.273,28	3360 2731 1.345,72	2884 2346 807,34	2884 2346 879,77
4200	Вт 75/65° С Вт 70/55° С €	2218 1800 662,20	3528 2867 1.319,66	3528 2867 1.395,71	3028 2463 838,34	3028 2463 914,41
4400	Вт 75/65° С Вт 70/55° С €	2323 1886 686,72	3696 3004 1.366,03	3696 3004 1.445,71	3172 2581 869,35	3172 2581 949,03
4600	Вт 75/65° С Вт 70/55° С €	2429 1972 711,24	3864 3140 1.412,41	3864 3140 1.495,71	3317 2699 900,37	3317 2699 983,67
4800	Вт 75/65° С Вт 70/55° С €	2534 2057 735,76	4032 3277 1.458,78	4032 3277 1.545,70	3461 2816 931,38	3461 2816 1.018,29
5000	Вт 75/65° С Вт 70/55° С €	2640 2143 760,28	4200 3413 1.505,15	4200 3413 1.595,70	3605 2933 962,39	3605 2933 1.052,93
5200	Вт 75/65° С Вт 70/55° С €	2746 2229 784,80	4368 3550 1.551,53	4368 3550 1.645,69	3749 3050 993,40	3749 3050 1.087,57
5400	Вт 75/65° С Вт 70/55° С €	2851 2314 809,32	4536 3686 1.597,90	4536 3686 1.695,69	3893 3167 1.024,41	3893 3167 1.122,19
5600	Вт 75/65° С Вт 70/55° С €	2957 2400 833,84	4704 3823 1.644,28	4704 3823 1.745,68	4038 3285 1.055,42	4038 3285 1.156,83
5800	Вт 75/65° С Вт 70/55° С €	3062 2485 858,36	4872 3959 1.690,65	4872 3959 1.795,68	4182 3402 1.086,43	4182 3402 1.191,46
6000	Вт 75/65° С Вт 70/55° С €	3168 2571 882,88	5040 4096 1.737,03	5040 4096 1.845,68	4326 3519 1.117,44	4326 3519 1.226,09



Горизонтальные
нагревательные стенки

Указание: Наценка за различные варианты подключения и специальное исполнение см. стр. 64.

ГОРИЗОНТАЛЬНЫЕ НАГРЕВАТЕЛЬНЫЕ СТЕНКИ

Цены и тепловая мощность
Монтажная высота 490

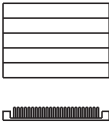
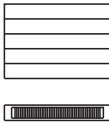
Монтажная высота 490 мм

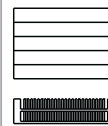
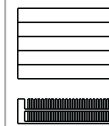









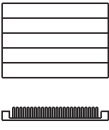
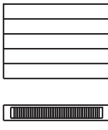
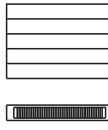
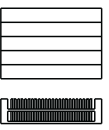
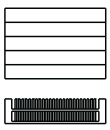













































Тип		HNN11-5/HHV11-5		HNN21-1/HHV21-1		HNN21-5/HHV21-5		HNN22-3/HHV22-3		HNN22-5/HHV22-5	
											
Крышка		без	с	без	с	без	с	без	с	без	с
Экспонента отопительного прибора		1,2624	1,2624	1,252	1,252	1,3182	1,3182	1,3186	1,3186	1,3406	1,3406
Высота оребрения, мм		400	400	120	120	400	400	260	260	400	400
Монтажная глубина, мм		61	61	72	72	72	72	122	122	122	122
Вт/м 75/65/20°С		905	905	1008	1008	1195	1195	1468	1468	1564	1564
Монтажная длина, мм		Тепловая мощность в Вт/температура в помещении 20°С									
500	Вт 75/65°С	453	453	504	504	598	598	734	734	782	782
	Вт 70/55°С	366	366	408	408	478	478	587	587	623	623
	€	278,95	288,00	515,09	524,13	528,66	537,71	581,69	590,74	595,32	604,38
600	Вт 75/65°С	543	543	605	605	717	717	881	881	938	938
	Вт 70/55°С	438	438	489	489	573	573	704	704	747	747
	€	297,30	308,18	541,33	552,19	557,62	568,49	613,70	624,57	630,07	640,93
700	Вт 75/65°С	634	634	706	706	837	837	1028	1028	1095	1095
	Вт 70/55°С	512	512	571	571	669	669	822	822	872	872
	€	315,67	328,35	567,59	580,26	586,60	599,27	645,72	658,40	664,82	677,49
800	Вт 75/65°С	724	724	806	806	956	956	1174	1174	1251	1251
	Вт 70/55°С	584	584	652	652	764	764	939	939	996	996
	€	334,03	348,52	593,84	608,32	615,57	630,05	677,74	692,23	699,57	714,06
900	Вт 75/65°С	815	815	907	907	1076	1076	1321	1321	1408	1408
	Вт 70/55°С	658	658	733	733	860	860	1056	1056	1122	1122
	€	352,40	368,69	620,09	636,39	644,53	660,83	709,76	726,05	734,31	750,61
1000	Вт 75/65°С	905	905	1008	1008	1195	1195	1468	1468	1564	1564
	Вт 70/55°С	730	730	815	815	955	955	1174	1174	1246	1246
	€	370,76	388,87	646,34	664,45	673,50	691,61	741,78	759,89	769,06	787,17
1100	Вт 75/65°С	996	996	1109	1109	1315	1315	1615	1615	1720	1720
	Вт 70/55°С	804	804	897	897	1051	1051	1291	1291	1370	1370
	€	389,13	409,05	672,60	692,51	702,47	722,38	773,80	793,72	803,81	823,73
1200	Вт 75/65°С	1086	1086	1210	1210	1434	1434	1762	1762	1877	1877
	Вт 70/55°С	877	877	978	978	1147	1147	1409	1409	1495	1495
	€	407,49	429,22	698,84	720,58	731,43	753,17	805,82	827,55	838,56	860,28
1300	Вт 75/65°С	1177	1177	1310	1310	1554	1554	1908	1908	2033	2033
	Вт 70/55°С	950	950	1059	1059	1243	1243	1525	1525	1619	1619
	€	425,86	449,40	725,10	748,64	760,40	783,94	837,84	861,38	873,30	896,84
1400	Вт 75/65°С	1267	1267	1411	1411	1673	1673	2055	2055	2190	2190
	Вт 70/55°С	1023	1023	1141	1141	1338	1338	1643	1643	1744	1744
	€	444,22	469,56	751,35	776,71	789,37	814,73	869,87	895,21	908,05	933,41
1500	Вт 75/65°С	1358	1358	1512	1512	1793	1793	2202	2202	2346	2346
	Вт 70/55°С	1096	1096	1223	1223	1434	1434	1761	1761	1869	1869
	€	462,59	489,74	777,61	804,77	818,34	845,50	901,89	929,04	942,80	969,97
1600	Вт 75/65°С	1448	1448	1613	1613	1912	1912	2349	2349	2502	2502
	Вт 70/55°С	1169	1169	1304	1304	1529	1529	1878	1878	1993	1993
	€	480,94	509,92	803,85	832,82	847,30	876,28	933,90	962,88	977,55	1.006,52
1700	Вт 75/65°С	1539	1539	1714	1714	2032	2032	2496	2496	2659	2659
	Вт 70/55°С	1242	1242	1386	1386	1625	1625	1996	1996	2118	2118
	€	499,30	530,09	830,11	860,89	876,28	907,06	965,92	996,70	1.012,30	1.043,08
1800	Вт 75/65°С	1629	1629	1814	1814	2151	2151	2642	2642	2815	2815
	Вт 70/55°С	1315	1315	1467	1467	1720	1720	2112	2112	2242	2242
	€	517,67	550,27	856,36	888,95	905,25	937,84	997,94	1.030,54	1.047,04	1.079,64
1900	Вт 75/65°С	1720	1720	1915	1915	2271	2271	2789	2789	2972	2972
	Вт 70/55°С	1388	1388	1548	1548	1816	1816	2230	2230	2367	2367
	€	536,03	570,43	882,61	917,02	934,21	968,62	1.029,96	1.064,36	1.081,79	1.116,19
2000	Вт 75/65°С	1810	1810	2016	2016	2390	2390	2936	2936	3128	3128
	Вт 70/55°С	1461	1461	1630	1630	1911	1911	2347	2347	2492	2492
	€	554,40	590,61	908,86	945,08	963,18	999,40	1.061,98	1.098,20	1.116,54	1.152,76
2200	Вт 75/65°С	1991	1991	2218	2218	2629	2629	3230	3230	3441	3441
	Вт 70/55°С	1607	1607	1793	1793	2102	2102	2582	2582	2741	2741
	€	591,13	630,96	961,36	1.001,21	1.021,11	1.060,96	1.126,02	1.165,86	1.186,04	1.225,87
2400	Вт 75/65°С	2172	2172	2419	2419	2868	2868	3523	3523	3754	3754
	Вт 70/55°С	1753	1753	1956	1956	2293	2293	2817	2817	2990	2990
	€	627,85	671,31	1.013,88	1.057,34	1.079,05	1.122,52	1.190,06	1.233,52	1.255,53	1.298,99

Указание: Наценка за различные варианты подключения и специальное исполнение см.стр. 64.

ГОРИЗОНТАЛЬНЫЕ НАГРЕВАТЕЛЬНЫЕ СТЕНКИ

Цены и тепловая мощность
Монтажная высота 490

Монтажная высота 490 мм

Тип	HNN11-5/HHV11-5		HNN21-1/HHV21-1		HNN21-5/HHV21-5		HNN22-3/HHV22-3		HNN22-5/HHV22-5		
											
Крышка	без	с	без	с	без	с	без	с	без	с	
Экспонента отопительного прибора	1,2624	1,2624	1,252	1,252	1,3182	1,3182	1,3186	1,3186	1,3406	1,3406	
Высота оребрения, мм	400	400	120	120	400	400	260	260	400	400	
Монтажная глубина, мм	61	61	72	72	72	72	122	122	122	122	
Вт/м 75/65/20° С	905	905	1008	1008	1195	1195	1468	1468	1564	1564	
Монтажная длина, мм	Тепловая мощность в Вт/температура в помещении 20° С										
2600	Вт 75/65° С Вт 70/55° С €	2353 1899 664,57	2353 1899 711,66	2621 2119 1.066,38	2621 2119 1.113,46	3107 2484 1.136,99	3107 2484 1.184,07	3817 3052 1.254,10	3817 3052 1.301,19	4066 3239 1.325,03	4066 3239 1.372,11
2800	Вт 75/65° С Вт 70/55° С €	2534 2045 701,30	2534 2045 752,01	2822 2282 1.118,89	2822 2282 1.169,58	3346 2675 1.194,93	3346 2675 1.245,63	4110 3286 1.318,14	4110 3286 1.368,85	4379 3488 1.394,52	4379 3488 1.445,23
3000	Вт 75/65° С Вт 70/55° С €	2715 2191 738,03	2715 2191 792,36	3024 2445 1.171,39	3024 2445 1.225,71	3585 2866 1.252,86	3585 2866 1.307,19	4404 3521 1.382,18	4404 3521 1.436,50	4692 3737 1.464,02	4692 3737 1.518,34
3200	Вт 75/65° С Вт 70/55° С €	2896 2338 774,76	2896 2338 832,70	3226 2609 1.223,89	3226 2609 1.281,84	3824 3058 1.310,79	3824 3058 1.368,75	4698 3756 1.446,22	4698 3756 1.504,16	5005 3987 1.533,51	5005 3987 1.591,46
3400	Вт 75/65° С Вт 70/55° С €	3077 2484 811,49	3077 2484 873,05	3427 2771 1.276,40	3427 2771 1.337,97	4063 3249 1.368,73	4063 3249 1.430,31	4991 3990 1.510,26	4991 3990 1.571,82	5318 4236 1.603,01	5318 4236 1.664,58
3600	Вт 75/65° С Вт 70/55° С €	3258 2630 848,21	3258 2630 913,41	3629 2934 1.328,90	3629 2934 1.394,09	4302 3440 1.426,67	4302 3440 1.491,85	5285 4225 1.574,29	5285 4225 1.639,49	5630 4484 1.672,51	5630 4484 1.737,69
3800	Вт 75/65° С Вт 70/55° С €	3439 2776 884,94	3439 2776 953,75	3830 3097 1.381,41	3830 3097 1.450,22	4541 3631 1.484,61	4541 3631 1.553,41	5578 4460 1.638,34	5578 4460 1.707,15	 5943 4734 1.742,00	 5943 4734 1.810,82
4000	Вт 75/65° С Вт 70/55° С €	3620 2922 921,66	3620 2922 994,10	4032 3260 1.433,91	4032 3260 1.506,35	4780 3822 1.542,54	4780 3822 1.614,97	 5872 4695 1.702,38	 5872 4695 1.774,81	 6256 4983 1.811,50	 6256 4983 1.883,93
4200	Вт 75/65° С Вт 70/55° С €	3801 3068 958,39	3801 3068 1.034,44	4234 3424 1.486,41	4234 3424 1.562,47	5019 4013 1.600,47	5019 4013 1.676,53	 6166 4930 1.766,42	 6166 4930 1.842,47	 6569 5232 1.880,99	 6569 5232 1.957,04
4400	Вт 75/65° С Вт 70/55° С €	3982 3214 995,12	3982 3214 1.074,79	4435 3586 1.538,92	4435 3586 1.618,60	5258 4204 1.658,41	5258 4204 1.738,09	 6459 5164 1.830,46	 6459 5164 1.910,13	 6882 5482 1.950,49	 6882 5482 2.030,17
4600	Вт 75/65° С Вт 70/55° С €	4163 3360 1.031,84	4163 3360 1.115,15	4637 3749 1.591,42	4637 3749 1.674,72	5497 4395 1.716,35	5497 4395 1.799,64	 6753 5399 1.894,49	 6753 5399 1.977,80	 7194 5730 2.019,98	 7194 5730 2.103,28
4800	Вт 75/65° С Вт 70/55° С €	4344 3506 1.068,57	4344 3506 1.155,49	4838 3912 1.643,93	4838 3912 1.730,85	5736 4586 1.774,29	5736 4586 1.861,20	 7046 5633 1.958,53	 7046 5633 2.045,46	 7507 5980 2.089,48	 7507 5980 2.176,40
5000	Вт 75/65° С Вт 70/55° С €	4525 3652 1.105,30	4525 3652 1.195,84	5040 4075 1.696,43	5040 4075 1.786,98	5975 4777 1.832,22	5975 4777 1.922,76	 7340 5868 2.022,58	 7340 5868 2.113,12	 7820 6229 2.158,98	 7820 6229 2.249,52
5200	Вт 75/65° С Вт 70/55° С €	4706 3799 1.142,03	4706 3799 1.236,19	5242 4239 1.748,93	5242 4239 1.843,11	 6214 4968 1.890,15	 6214 4968 1.984,32	 7634 6103 2.086,62	 7634 6103 2.180,78	 8133 6478 2.228,47	 8133 6478 2.322,63
5400	Вт 75/65° С Вт 70/55° С €	4887 3945 1.178,76	4887 3945 1.276,53	5443 4401 1.801,45	5443 4401 1.899,23	 6453 5160 1.948,10	 6453 5160 2.045,88	 7927 6338 2.150,66	 7927 6338 2.248,44	 8446 6727 2.297,97	 8446 6727 2.395,75
5600	Вт 75/65° С Вт 70/55° С €	5068 4091 1.215,47	5068 4091 1.316,89	5645 4565 1.853,95	5645 4565 1.955,35	 6692 5351 2.006,03	 6692 5351 2.107,43	 8221 6573 2.214,69	 8221 6573 2.316,11	 8758 6976 2.367,46	 8758 6976 2.468,87
5800	Вт 75/65° С Вт 70/55° С €	5249 4237 1.252,20	5249 4237 1.357,24	 5846 4727 1.906,46	 5846 4727 2.011,48	 6931 5542 2.063,97	 6931 5542 2.168,99	 8514 6807 2.278,73	 8514 6807 2.383,77		
6000	Вт 75/65° С Вт 70/55° С €	5430 4383 1.288,93	5430 4383 1.397,58	 6048 4890 1.958,96	 6048 4890 2.067,61	 7170 5733 2.121,90	 7170 5733 2.230,55	 8808 7042 2.342,78	 8808 7042 2.451,43		

Указание: Наценка за различные варианты подключения и специальное исполнение см.стр. 64.









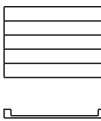

Нагревательные стенки, не приведённые в таблице, поставляются по запросу.

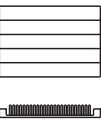
 Не поставляется в вентильном исполнении.

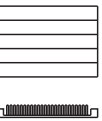
ГОРИЗОНТАЛЬНЫЕ НАГРЕВАТЕЛЬНЫЕ СТЕНКИ

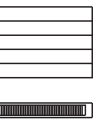
Цены и тепловая мощность
Монтажная высота 560

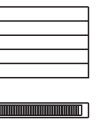
Монтажная высота 560 мм

Тип	HNN10/HHV10		HNN20/HHV20		HNN11-1/HHV11-1		HNN11-7/HHV11-7		HNN21-1/HHV21-1		HNN21-7/HHV21-7	
												
Крышка	без	без	с	без	с	без	с	без	с	без	с	
Экспонента отопительного прибора	1,2302	1,2296	1,2296	1,2102	1,2102	1,274	1,274	1,2567	1,2567	1,339	1,339	
Высота оребрения, мм				120	120	540	540	120	120	540	540	
Монтажная глубина, мм	43	72	72	61	61	61	61	72	72	72	72	
Вт/м 75/65/20° С	594	934	934	777	777	1034	1034	1160	1160	1286	1286	
Монтажная длина, мм	Тепловая мощность в Вт/температура в помещении 20° С											
500	Вт 75/65° С Вт 70/55° С €	297 241 228,32	467 379 499,18	467 379 508,23	389 317 284,18	389 317 293,23	517 416 305,71	517 416 314,77	580 469 552,46	580 469 561,51	643 512 572,69	643 512 581,74
600	Вт 75/65° С Вт 70/55° С €	356 289 242,01	560 455 525,07	560 455 535,93	466 379 301,10	466 379 311,97	620 499 326,94	620 499 337,81	696 562 581,42	696 562 592,28	772 615 605,71	772 615 616,57
700	Вт 75/65° С Вт 70/55° С €	416 338 255,71	654 531 550,96	654 531 563,63	544 443 318,03	544 443 330,71	724 583 348,18	724 583 360,86	812 656 610,39	812 656 623,07	900 717 638,72	900 717 651,39
800	Вт 75/65° С Вт 70/55° С €	475 386 269,40	747 606 576,85	747 606 591,33	622 507 334,96	622 507 349,45	827 666 369,40	827 666 383,90	928 750 639,36	928 750 653,84	1029 820 671,73	1029 820 686,22
900	Вт 75/65° С Вт 70/55° С €	535 434 283,10	841 683 602,73	841 683 619,03	699 569 351,89	699 569 368,18	931 750 390,64	931 750 406,95	1044 843 668,32	1044 843 684,63	1157 922 704,75	1157 922 721,05
1000	Вт 75/65° С Вт 70/55° С €	594 482 296,79	934 758 628,62	934 758 646,73	777 633 368,81	777 633 386,92	1034 833 411,88	1034 833 429,99	1160 937 697,29	1160 937 715,40	1286 1025 737,76	1286 1025 755,87
1100	Вт 75/65° С Вт 70/55° С €	653 530 310,49	1027 834 654,51	1027 834 674,43	855 696 385,74	855 696 405,67	1137 916 433,11	1137 916 453,04	1276 1031 726,27	1276 1031 746,18	1415 1127 770,77	1415 1127 790,70
1200	Вт 75/65° С Вт 70/55° С €	713 579 324,18	1121 910 680,40	1121 910 702,14	932 759 402,67	932 759 424,40	1241 1000 454,35	1241 1000 476,07	1392 1125 755,23	1392 1125 776,96	1543 1229 803,80	1543 1229 825,52
1300	Вт 75/65° С Вт 70/55° С €	772 627 337,88	1214 985 706,29	1214 985 729,83	1010 822 419,60	1010 822 443,14	1344 1083 475,57	1344 1083 499,12	1508 1218 784,20	1508 1218 807,74	1672 1332 836,81	1672 1332 860,35
1400	Вт 75/65° С Вт 70/55° С €	832 675 351,57	1308 1062 732,18	1308 1062 757,53	1088 886 436,53	1088 886 461,87	1448 1166 496,81	1448 1166 522,16	1624 1312 813,17	1624 1312 838,52	1800 1434 869,82	1800 1434 895,17
1500	Вт 75/65° С Вт 70/55° С €	891 723 365,28	1401 1137 758,08	1401 1137 785,23	1166 950 453,46	1166 950 480,62	1551 1249 518,05	1551 1249 545,21	1740 1406 842,14	1740 1406 869,30	1929 1537 902,84	1929 1537 930,00
1600	Вт 75/65° С Вт 70/55° С €	950 771 378,97	1494 1213 783,96	1494 1213 812,94	1243 1012 470,38	1243 1012 499,36	1654 1332 539,28	1654 1332 568,25	1856 1500 871,10	1856 1500 900,07	2058 1640 935,85	2058 1640 964,83
1700	Вт 75/65° С Вт 70/55° С €	1010 820 392,67	1588 1289 809,85	1588 1289 840,64	1321 1076 487,30	1321 1076 518,09	1758 1416 560,52	1758 1416 591,30	1972 1593 900,07	1972 1593 930,86	2186 1742 968,87	2186 1742 999,65
1800	Вт 75/65° С Вт 70/55° С €	1069 868 406,36	1681 1364 835,74	1681 1364 868,33	1399 1139 504,23	1399 1139 536,83	1861 1499 581,74	1861 1499 614,34	2088 1687 929,04	2088 1687 961,63	2315 1844 1.001,88	2315 1844 1.034,48
1900	Вт 75/65° С Вт 70/55° С €	1129 916 420,06	1775 1441 861,63	1775 1441 896,03	1476 1202 521,16	1476 1202 555,57	1965 1583 602,98	1965 1583 637,39	2204 1781 958,00	2204 1781 992,42	2443 1946 1.034,90	2443 1946 1.069,30
2000	Вт 75/65° С Вт 70/55° С €	1188 964 433,75	1868 1516 887,52	1868 1516 923,73	1554 1266 538,09	1554 1266 574,31	2068 1666 624,21	2068 1666 660,43	2320 1874 986,98	2320 1874 1.023,19	2572 2049 1.067,91	2572 2049 1.104,13
2200	Вт 75/65° С Вт 70/55° С €	1307 1061 461,14	2055 1668 939,29	2055 1668 979,14	1709 1392 571,95	1709 1392 611,78	2275 1833 666,69	2275 1833 706,52	2552 2062 1.044,91	2552 2062 1.084,75	2829 2254 1.133,95	2829 2254 1.173,78
2400	Вт 75/65° С Вт 70/55° С €	1426 1157 488,53	2242 1820 991,07	2242 1820 1.034,53	1865 1519 605,81	1865 1519 649,26	2482 1999 709,15	2482 1999 752,61	2784 2249 1.102,85	2784 2249 1.146,31	3086 2459 1.199,97	3086 2459 1.243,43

Указание: Наценка за различные варианты подключения и специальное исполнение см.стр. 64.

ГОРИЗОНТАЛЬНЫЕ НАГРЕВАТЕЛЬНЫЕ СТЕНКИ

Цены и тепловая мощность
Монтажная высота 560

Монтажная высота 560 мм

Тип	HNN10/HHV10		HNN20/HHV20		HNN11-1/HHV11-1		HNN11-7/HHV11-7		HNN21-1/HHV21-1		HNN21-7/HHV21-7	
Крышка	без	без	с	без	с	без	с	без	с	без	с	с
Экспонента отопительного прибора	1,2302	1,2296	1,2296	1,2102	1,2102	1,274	1,274	1,2567	1,2567	1,339	1,339	
Высота оребрения, мм				120	120	540	540	120	120	540	540	
Монтажная глубина, мм	43	72	72	61	61	61	61	72	72	72	72	
Вт/м 75/65/20°С	594	934	934	777	777	1034	1034	1160	1160	1286	1286	
Монтажная длина, мм	Тепловая мощность в Вт/температура в помещении 20°С											
2600	Вт 75/65°С Вт 70/55°С €	1544 1253 515,92	2428 1971 1.042,86	2428 1971 1.089,94	2020 1645 639,65	2020 1645 686,74	2688 2165 751,62	2688 2165 798,70	3016 2437 1.160,78	3016 2437 1.207,86	3344 2664 1.266,00	3344 2664 1.313,08
2800	Вт 75/65°С Вт 70/55°С €	1663 1350 543,31	2615 2123 1.094,64	2615 2123 1.145,33	2176 1772 673,51	2176 1772 724,22	2895 2332 794,08	2895 2332 844,79	3248 2624 1.218,72	3248 2624 1.269,42	3601 2869 1.332,03	3601 2869 1.382,74
3000	Вт 75/65°С Вт 70/55°С €	1782 1446 570,70	2802 2274 1.146,41	2802 2274 1.200,74	2331 1898 707,37	2331 1898 761,69	3102 2499 836,55	3102 2499 890,88	3480 2812 1.276,66	3480 2812 1.330,98	3858 3074 1.398,06	3858 3074 1.452,39
3200	Вт 75/65°С Вт 70/55°С €	1901 1543 598,09	2989 2426 1.198,19	2989 2426 1.256,14	2486 2024 741,22	2486 2024 799,17	3309 2666 879,03	3309 2666 936,97	3712 2999 1.334,59	3712 2999 1.392,54	4115 3279 1.464,10	4115 3279 1.522,04
3400	Вт 75/65°С Вт 70/55°С €	2020 1639 625,48	3176 2578 1.249,97	3176 2578 1.311,54	2642 2152 775,08	2642 2152 836,64	3516 2832 921,49	3516 2832 983,06	3944 3187 1.392,53	3944 3187 1.454,10	4372 3483 1.530,12	4372 3483 1.591,69
3600	Вт 75/65°С Вт 70/55°С €	2138 1735 652,87	3362 2729 1.301,75	3362 2729 1.366,94	2797 2278 808,93	2797 2278 874,13	3722 2998 963,96	3722 2998 1.029,15	4176 3374 1.450,46	4176 3374 1.515,65	4630 3689 1.596,15	4630 3689 1.661,34
3800	Вт 75/65°С Вт 70/55°С €	2257 1832 680,27	3549 2881 1.353,53	3549 2881 1.422,34	2953 2405 842,79	2953 2405 911,60	3929 3165 1.006,42	3929 3165 1.075,24	4408 3561 1.508,40	4408 3561 1.577,21	4887 3894 1.662,18	4887 3894 1.730,99
4000	Вт 75/65°С Вт 70/55°С €	2376 1928 707,66	3736 3032 1.405,31	3736 3032 1.477,74	3108 2531 876,64	3108 2531 949,08	4136 3332 1.048,89	4136 3332 1.121,33	4640 3749 1.566,34	4640 3749 1.638,77	5144 4098 1.728,21	5144 4098 1.800,64
4200	Вт 75/65°С Вт 70/55°С €	2495 2025 735,05	3923 3184 1.457,08	3923 3184 1.533,15	3263 2657 910,50	3263 2657 986,55	4343 3499 1.091,36	4343 3499 1.167,41	4872 3936 1.624,27	4872 3936 1.700,33	5401 4303 1.794,25	5401 4303 1.870,30
4400	Вт 75/65°С Вт 70/55°С €	2614 2122 762,44	4110 3336 1.508,86	4110 3336 1.588,54	3419 2784 944,36	3419 2784 1.024,03	4550 3665 1.133,82	4550 3665 1.213,50	5104 4124 1.682,21	5104 4124 1.761,89	5658 4508 1.860,27	5658 4508 1.939,95
4600	Вт 75/65°С Вт 70/55°С €	2732 2217 789,83	4296 3487 1.560,65	4296 3487 1.643,95	3574 2910 978,20	3574 2910 1.061,51	4756 3831 1.176,30	4756 3831 1.259,59	5336 4311 1.740,14	5336 4311 1.823,44	5916 4714 1.926,30	5916 4714 2.009,60
4800	Вт 75/65°С Вт 70/55°С €	2851 2314 817,22	4483 3639 1.612,43	4483 3639 1.699,34	3730 3038 1.012,06	3730 3038 1.098,99	4963 3998 1.218,76	4963 3998 1.305,68	5568 4499 1.798,08	5568 4499 1.885,00	6173 4918 1.992,33	6173 4918 2.079,25
5000	Вт 75/65°С Вт 70/55°С €	2970 2410 844,61	4670 3791 1.664,20	4670 3791 1.754,74	3885 3164 1.045,92	3885 3164 1.136,46	5170 4165 1.261,23	5170 4165 1.351,77	5800 4686 1.856,02	5800 4686 1.946,56	6430 5123 2.058,36	6430 5123 2.148,90
5200	Вт 75/65°С Вт 70/55°С €	3089 2507 872,00	4857 3942 1.715,98	4857 3942 1.810,15	4040 3290 1.079,78	4040 3290 1.173,94	5377 4332 1.303,70	5377 4332 1.397,86	6032 4874 1.913,95	6032 4874 2.008,12	6687 5328 2.124,39	6687 5328 2.218,55
5400	Вт 75/65°С Вт 70/55°С €	3208 2604 899,39	5044 4094 1.767,76	5044 4094 1.865,54	4196 3417 1.113,63	4196 3417 1.211,41	5584 4498 1.346,16	5584 4498 1.443,95	6264 5061 1.971,89	6264 5061 2.069,68	6944 5533 2.190,42	6944 5533 2.288,21
5600	Вт 75/65°С Вт 70/55°С €	3326 2699 926,78	5230 4245 1.819,54	5230 4245 1.920,95	4351 3543 1.147,48	4351 3543 1.248,90	5790 4664 1.388,63	5790 4664 1.490,04	6496 5248 2.029,82	6496 5248 2.131,23	7202 5738 2.256,45	7202 5738 2.357,86
5800	Вт 75/65°С Вт 70/55°С €	3445 2796 954,17	5417 4397 1.871,32	5417 4397 1.976,34	4507 3670 1.181,34	4507 3670 1.286,37	5997 4831 1.431,10	5997 4831 1.536,13	6728 5436 2.087,77	6728 5436 2.192,79		
6000	Вт 75/65°С Вт 70/55°С €	3564 2893 981,57	5604 4549 1.923,10	5604 4549 2.031,75	4662 3797 1.215,20	4662 3797 1.323,85	6204 4998 1.473,57	6204 4998 1.582,22	6960 5623 2.145,70	6960 5623 2.254,35		

Указание: Наценка за различные варианты подключения и специальное исполнение см.стр. 64.

Нагревательные стенки, не приведённые в таблице, поставляются по запросу.

Не поставляется в вентильном исполнении.

Горизонтальные
нагревательные стенки

ГОРИЗОНТАЛЬНЫЕ НАГРЕВАТЕЛЬНЫЕ СТЕНКИ

Цены и тепловая мощность Монтажная высота 560

Монтажная высота 560 мм

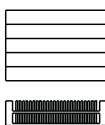
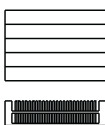
Тип		HNN22-3/HHV22-3		HNN22-5/HHV22-5	
					
Крышка		без	с	без	с
Экспонента отопительного прибора		1,3169	1,3169	1,3887	1,3887
Высота оребрения, мм		260	260	540	540
Монтажная глубина, мм		122	122	122	122
Вт/м 75/65/20°С		1546	1546	1721	1721
Монтажная длина, мм		Тепловая мощность в Вт/температура в помещении 20°С			
500	Вт 75/65°С Вт 70/55°С €	773 618 618,86	773 618 627,92	861 680 646,02	861 680 655,08
600	Вт 75/65°С Вт 70/55°С €	928 742 653,61	928 742 664,47	1033 816 686,20	1033 816 697,06
700	Вт 75/65°С Вт 70/55°С €	1082 865 688,36	1082 865 701,03	1205 952 726,38	1205 952 739,05
800	Вт 75/65°С Вт 70/55°С €	1237 989 723,10	1237 989 737,60	1377 1088 766,56	1377 1088 781,05
900	Вт 75/65°С Вт 70/55°С €	1391 1112 757,85	1391 1112 774,15	1549 1224 806,74	1549 1224 823,03
1000	Вт 75/65°С Вт 70/55°С €	1546 1236 792,60	1546 1236 810,71	1721 1360 846,92	1721 1360 865,02
1100	Вт 75/65°С Вт 70/55°С €	1701 1360 827,35	1701 1360 847,27	1893 1496 887,09	1893 1496 907,02
1200	Вт 75/65°С Вт 70/55°С €	1855 1484 862,10	1855 1484 883,82	2065 1631 927,27	2065 1631 949,00
1300	Вт 75/65°С Вт 70/55°С €	2010 1607 896,84	2010 1607 920,38	2237 1767 967,45	2237 1767 990,99
1400	Вт 75/65°С Вт 70/55°С €	2164 1731 931,59	2164 1731 956,95	2409 1903 1.007,63	2409 1903 1.032,99
1500	Вт 75/65°С Вт 70/55°С €	2319 1855 966,34	2319 1855 993,51	2582 2040 1.047,81	2582 2040 1.074,98
1600	Вт 75/65°С Вт 70/55°С €	2474 1979 1.001,09	2474 1979 1.030,06	2754 2176 1.087,99	2754 2176 1.116,96
1700	Вт 75/65°С Вт 70/55°С €	2628 2102 1.035,84	2628 2102 1.066,62	2926 2312 1.128,17	2926 2312 1.158,96
1800	Вт 75/65°С Вт 70/55°С €	2783 2226 1.070,58	2783 2226 1.103,18	3098 2448 1.168,35	3098 2448 1.200,95
1900	Вт 75/65°С Вт 70/55°С €	2937 2349 1.105,33	2937 2349 1.139,73	3270 2583 1.208,53	3270 2583 1.242,93
2000	Вт 75/65°С Вт 70/55°С €	3092 2473 1.140,08	3092 2473 1.176,30	3442 2719 1.248,71	3442 2719 1.284,93
2200	Вт 75/65°С Вт 70/55°С €	3401 2720 1.209,58	3401 2720 1.249,41	3786 2991 1.329,07	3786 2991 1.368,90
2400	Вт 75/65°С Вт 70/55°С €	3710 2967 1.279,07	3710 2967 1.322,53	4130 3263 1.409,43	4130 3263 1.452,89

Монтажная высота 560 мм

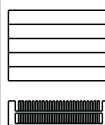
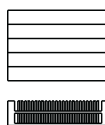
Тип		HNN22-3/HHV22-3		HNN22-7/HHV22-7	
					
Крышка		без	с	без	с
Экспонента отопительного прибора		1,3169	1,3169	1,3887	1,3887
Высота оребрения, мм		260	260	540	540
Монтажная глубина, мм		122	122	122	122
Вт/м 75/65/20°С		1546	1546	1721	1721
Монтажная длина, мм		Тепловая мощность в Вт/температура в помещении 20°С			
2600	Вт 75/65°С Вт 70/55°С €	4020 3215 1.348,57	4020 3215 1.395,65	4475 3535 1.489,78	4475 3535 1.536,86
2800	Вт 75/65°С Вт 70/55°С €	4329 3462 1.418,06	4329 3462 1.468,77	4819 3807 1.570,14	4819 3807 1.620,85
3000	Вт 75/65°С Вт 70/55°С €	4638 3709 1.487,56	4638 3709 1.541,88	5163 4079 1.650,50	5163 4079 1.704,83
3200	Вт 75/65°С Вт 70/55°С €	4947 3956 1.557,05	4947 3956 1.615,00	5507 4351 1.730,86	5507 4351 1.788,80
3400	Вт 75/65°С Вт 70/55°С €	5256 4203 1.626,55	5256 4203 1.688,12	5851 4623 1.811,22	5851 4623 1.872,79
3600	Вт 75/65°С Вт 70/55°С €	5566 4451 1.696,05	5566 4451 1.761,23	6196 4895 1.891,58	6196 4895 1.956,77
3800	Вт 75/65°С Вт 70/55°С €	5875 4698 1.765,54	5875 4698 1.834,36	6540 5167 1.971,94	6540 5167 2.040,75
4000	Вт 75/65°С Вт 70/55°С €	6184 4946 1.835,04	6184 4946 1.907,47	6884 5439 2.052,29	6884 5439 2.124,73
4200	Вт 75/65°С Вт 70/55°С €	6493 5193 1.904,53	6493 5193 1.980,58	7228 5711 2.132,65	7228 5711 2.208,70
4400	Вт 75/65°С Вт 70/55°С €	6802 5440 1.974,03	6802 5440 2.053,71	7572 5982 2.213,01	7572 5982 2.292,69
4600	Вт 75/65°С Вт 70/55°С €	7112 5688 2.043,52	7112 5688 2.126,82	7917 6255 2.293,37	7917 6255 2.376,67
4800	Вт 75/65°С Вт 70/55°С €	7421 5935 2.113,02	7421 5935 2.199,94		
5000	Вт 75/65°С Вт 70/55°С €	7730 6182 2.182,52	7730 6182 2.273,06		
5200	Вт 75/65°С Вт 70/55°С €	8039 6429 2.252,01	8039 6429 2.346,17		
5400	Вт 75/65°С Вт 70/55°С €	8348 6676 2.321,51	8348 6676 2.419,29		
5600	Вт 75/65°С Вт 70/55°С €	8658 6924 2.391,00	8658 6924 2.492,41		
5800	Вт 75/65°С Вт 70/55°С €	8967 7171 2.460,50	8967 7171 2.565,53		
6000	Вт 75/65°С Вт 70/55°С €				

Указание: Наценка за различные варианты подключения и специальное исполнение см.стр. 64.



 Не поставляется в вентильном исполнении.

Нагревательные стенки, не приведённые в таблице, поставляются по запросу.



ГОРИЗОНТАЛЬНЫЕ НАГРЕВАТЕЛЬНЫЕ СТЕНКИ

Цены и тепловая мощность Монтажная высота 630

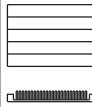
Монтажная высота 630 мм

Тип	HNN10/ HHV10		HNN20/HHV20		HNN11-1/HHV11-1	
						
Крышка	без	без	с	без	с	
Экспонента отопительного прибора	1,231	1,2369	1,2369	1,2147	1,2147	
Высота оребрения, мм				120	120	
Монтажная глубина, мм	43	72	72	61	61	
Вт/м 75/65/20°С	660	1027	1027	830	830	
Монтажная длина, мм	Тепловая мощность в Вт/температура в помещении 20°С					
500	Вт 75/65°С Вт 70/55°С €	330 268 247,71	514 417 536,42	514 417 545,47	415 338 303,65	415 338 312,70
600	Вт 75/65°С Вт 70/55°С €	396 321 262,86	616 499 565,03	616 499 575,89	498 405 322,00	498 405 332,88
700	Вт 75/65°С Вт 70/55°С €	462 375 277,99	719 583 593,63	719 583 606,31	581 473 340,37	581 473 353,04
800	Вт 75/65°С Вт 70/55°С €	528 428 293,14	822 666 622,23	822 666 636,71	664 540 358,73	664 540 373,22
900	Вт 75/65°С Вт 70/55°С €	594 482 308,28	924 749 650,84	924 749 667,13	747 608 377,10	747 608 393,39
1000	Вт 75/65°С Вт 70/55°С €	660 536 323,43	1027 833 679,44	1027 833 697,55	830 675 395,46	830 675 413,57
1100	Вт 75/65°С Вт 70/55°С €	726 589 338,57	1130 916 708,05	1130 916 727,97	913 743 413,82	913 743 433,75
1200	Вт 75/65°С Вт 70/55°С €	792 643 353,71	1232 999 736,65	1232 999 758,39	996 810 432,19	996 810 453,91
1300	Вт 75/65°С Вт 70/55°С €	858 696 368,86	1335 1082 765,25	1335 1082 788,79	1079 878 450,55	1079 878 474,09
1400	Вт 75/65°С Вт 70/55°С €	924 750 384,00	1438 1166 793,86	1438 1166 819,21	1162 946 468,92	1162 946 494,26
1500	Вт 75/65°С Вт 70/55°С €	990 803 399,14	1541 1249 822,47	1541 1249 849,63	1245 1013 487,28	1245 1013 514,44
1600	Вт 75/65°С Вт 70/55°С €	1056 857 414,29	1643 1332 851,08	1643 1332 880,05	1328 1081 505,64	1328 1081 534,62
1700	Вт 75/65°С Вт 70/55°С €	1122 910 429,43	1746 1415 879,68	1746 1415 910,47	1411 1148 524,00	1411 1148 554,79
1800	Вт 75/65°С Вт 70/55°С €	1188 964 444,58	1849 1499 908,29	1849 1499 940,87	1494 1216 542,36	1494 1216 574,96
1900	Вт 75/65°С Вт 70/55°С €	1254 1018 459,71	1951 1582 936,89	1951 1582 971,29	1577 1283 560,73	1577 1283 595,13
2000	Вт 75/65°С Вт 70/55°С €	1320 1071 474,86	2054 1665 965,49	2054 1665 1.001,71	1660 1351 579,09	1660 1351 615,31
2200	Вт 75/65°С Вт 70/55°С €	1452 1178 505,15	2259 1831 1.022,70	2259 1831 1.062,55	1826 1486 615,82	1826 1486 655,66
2400	Вт 75/65°С Вт 70/55°С €	1584 1285 535,43	2465 1998 1.079,91	2465 1998 1.123,37	1992 1621 652,55	1992 1621 696,00

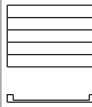
Монтажная высота 630 мм

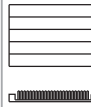
Тип	HNN10/ HHV10		HNN20/HHV20		HNN11-1/HHV11-1	
						
Крышка	без	без	с	без	с	
Экспонента отопительного прибора	1,231	1,2369	1,2369	1,2147	1,2147	
Высота оребрения, мм				120	120	
Монтажная глубина, мм	43	72	72	61	61	
Вт/м 75/65/20°С	660	1027	1027	830	830	
Монтажная длина, мм	Тепловая мощность в Вт/температура в помещении 20°С					
2600	Вт 75/65°С Вт 70/55°С €	1716 1393 565,73	2670 2164 1.137,13	2670 2164 1.184,21	2158 1756 689,27	2158 1756 736,36
2800	Вт 75/65°С Вт 70/55°С €	1848 1500 596,01	2876 2331 1.194,34	2876 2331 1.245,04	2324 1891 726,00	2324 1891 776,71
3000	Вт 75/65°С Вт 70/55°С €	1980 1607 626,30	3081 2498 1.251,55	3081 2498 1.305,87	2490 2026 762,73	2490 2026 817,05
3200	Вт 75/65°С Вт 70/55°С €	2112 1714 656,58	3286 2664 1.308,75	3286 2664 1.366,71	2656 2161 799,46	2656 2161 857,40
3400	Вт 75/65°С Вт 70/55°С €	2244 1821 686,87	3492 2831 1.365,96	3492 2831 1.427,53	2822 2296 836,19	2822 2296 897,75
3600	Вт 75/65°С Вт 70/55°С €	2376 1928 717,16	3697 2997 1.423,18	3697 2997 1.488,37	2988 2431 872,90	2988 2431 938,10
3800	Вт 75/65°С Вт 70/55°С €	2508 2035 747,45	3903 3164 1.480,39	3903 3164 1.549,20	3154 2567 909,63	3154 2567 978,45
4000	Вт 75/65°С Вт 70/55°С €	2640 2142 777,73	4108 3330 1.537,60	4108 3330 1.610,03	3320 2702 946,36	3320 2702 1.018,80
4200	Вт 75/65°С Вт 70/55°С €	2772 2249 808,02	4313 3496 1.594,81	4313 3496 1.670,87	3486 2837 983,09	3486 2837 1.059,14
4400	Вт 75/65°С Вт 70/55°С €	2904 2357 838,30	4519 3663 1.652,01	4519 3663 1.731,69	3652 2972 1.019,82	3652 2972 1.099,49
4600	Вт 75/65°С Вт 70/55°С €	3036 2464 868,60	4724 3830 1.709,23	4724 3830 1.792,53	3818 3107 1.056,54	3818 3107 1.139,85
4800	Вт 75/65°С Вт 70/55°С €	3168 2571 898,88	4930 3997 1.766,44	4930 3997 1.853,36	3984 3242 1.093,27	3984 3242 1.180,19
5000	Вт 75/65°С Вт 70/55°С €	3300 2678 929,17	5135 4163 1.823,65	5135 4163 1.914,19	4150 3377 1.130,00	4150 3377 1.220,54
5200	Вт 75/65°С Вт 70/55°С €	3432 2785 959,45	5340 4329 1.880,86	5340 4329 1.975,03	4316 3512 1.166,72	4316 3512 1.260,88
5400	Вт 75/65°С Вт 70/55°С €	3564 2892 989,74	5546 4496 1.938,07	5546 4496 2.035,86	4482 3647 1.203,45	4482 3647 1.301,23
5600	Вт 75/65°С Вт 70/55°С €	3696 2999 1.020,03	5751 4662 1.995,29	5751 4662 2.096,69	4648 3782 1.240,17	4648 3782 1.341,59
5800	Вт 75/65°С Вт 70/55°С €	3828 3106 1.050,32	5957 4829 2.052,49	5957 4829 2.157,52	4814 3917 1.276,90	4814 3917 1.381,93
6000	Вт 75/65°С Вт 70/55°С €	3960 3213 1.080,60	6162 4995 2.109,70	6162 4995 2.218,35	4980 4052 1.313,63	4980 4052 1.422,28

Горизонтальные
нагревательные стенки



Указание: Наценка за различные варианты подключения и специальное исполнение см.стр. 64.

 Не поставляется в вентильном исполнении.

ГОРИЗОНТАЛЬНЫЕ НАГРЕВАТЕЛЬНЫЕ СТЕНКИ

Цены и тепловая мощность
Монтажная высота 630

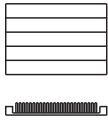
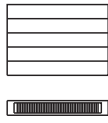
Монтажная высота 630 мм

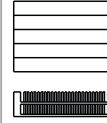
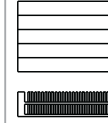
Тип		HNN11-7/HHV11-7		HNN21-1/HHV21-1		HNN21-7/HHV21-7		HNN22-3/HHV22-3		HNN22-7/HHV22-7	
											
Крышка		без	с	без	с	без	с	без	с	без	с
Экспонента отопительного прибора		1,2617	1,2617	1,257	1,257	1,3287	1,3287	1,312	1,312	1,3753	1,3753
Высота оребрения, мм		540	540	120	120	540	540	260	260	540	540
Монтажная глубина, мм		61	61	72	72	72	72	122	122	122	122
Вт/м 75/65/20°С		1105	1105	1246	1246	1381	1381	1617	1617	1800	1800
Монтажная длина, мм		Тепловая мощность в Вт/температура в помещении 20°С									
500	Вт 75/65°С	553	553	623	623	691	691	809	809	900	900
	Вт 70/55°С	446	446	503	503	552	552	648	648	713	713
		€ 325,11	€ 334,17	€ 589,51	€ 598,56	€ 609,81	€ 618,86	€ 656,05	€ 665,10	€ 683,14	€ 692,19
600	Вт 75/65°С	663	663	748	748	829	829	970	970	1080	1080
	Вт 70/55°С	535	535	604	604	662	662	776	776	855	855
		€ 347,77	€ 358,63	€ 621,18	€ 632,04	€ 645,54	€ 656,40	€ 693,49	€ 704,36	€ 726,00	€ 736,86
700	Вт 75/65°С	774	774	872	872	967	967	1132	1132	1260	1260
	Вт 70/55°С	625	625	704	704	772	772	906	906	998	998
		€ 370,42	€ 383,09	€ 652,85	€ 665,52	€ 681,27	€ 693,94	€ 730,94	€ 743,62	€ 768,87	€ 781,55
800	Вт 75/65°С	884	884	997	997	1105	1105	1294	1294	1440	1440
	Вт 70/55°С	714	714	805	805	882	882	1036	1036	1140	1140
		€ 393,08	€ 407,56	€ 684,52	€ 699,01	€ 716,99	€ 731,49	€ 768,39	€ 782,88	€ 811,74	€ 826,22
900	Вт 75/65°С	995	995	1121	1121	1243	1243	1455	1455	1620	1620
	Вт 70/55°С	803	803	906	906	992	992	1165	1165	1283	1283
		€ 415,73	€ 432,03	€ 716,19	€ 732,49	€ 752,73	€ 769,03	€ 805,85	€ 822,14	€ 854,61	€ 870,91
1000	Вт 75/65°С	1105	1105	1246	1246	1381	1381	1617	1617	1800	1800
	Вт 70/55°С	892	892	1007	1007	1102	1102	1294	1294	1425	1425
		€ 438,39	€ 456,50	€ 747,86	€ 765,97	€ 788,46	€ 806,57	€ 843,30	€ 861,41	€ 897,48	€ 915,59
1100	Вт 75/65°С	1216	1216	1371	1371	1519	1519	1779	1779	1980	1980
	Вт 70/55°С	982	982	1108	1108	1212	1212	1424	1424	1568	1568
		€ 461,05	€ 480,96	€ 779,53	€ 799,45	€ 824,19	€ 844,11	€ 880,75	€ 900,67	€ 940,35	€ 960,26
1200	Вт 75/65°С	1326	1326	1495	1495	1657	1657	1940	1940	2160	2160
	Вт 70/55°С	1070	1070	1208	1208	1323	1323	1553	1553	1710	1710
		€ 483,70	€ 505,44	€ 811,20	€ 832,92	€ 859,93	€ 881,65	€ 918,20	€ 939,93	€ 983,21	€ 1.004,95
1300	Вт 75/65°С	1437	1437	1620	1620	1795	1795	2102	2102	2340	2340
	Вт 70/55°С	1160	1160	1309	1309	1433	1433	1682	1682	1853	1853
		€ 506,36	€ 529,90	€ 842,87	€ 866,41	€ 895,65	€ 919,19	€ 955,66	€ 979,20	€ 1.026,09	€ 1.049,63
1400	Вт 75/65°С	1547	1547	1744	1744	1933	1933	2264	2264	2520	2520
	Вт 70/55°С	1249	1249	1409	1409	1543	1543	1812	1812	1995	1995
		€ 529,01	€ 554,36	€ 874,54	€ 899,89	€ 931,38	€ 956,73	€ 993,11	€ 1.018,45	€ 1.068,96	€ 1.094,31
1500	Вт 75/65°С	1658	1658	1869	1869	2072	2072	2426	2426	2700	2700
	Вт 70/55°С	1338	1338	1510	1510	1654	1654	1942	1942	2138	2138
		€ 551,67	€ 578,84	€ 906,22	€ 933,37	€ 967,12	€ 994,28	€ 1.030,56	€ 1.057,72	€ 1.111,83	€ 1.138,99
1600	Вт 75/65°С	1768	1768	1994	1994	2210	2210	2587	2587	2880	2880
	Вт 70/55°С	1427	1427	1611	1611	1764	1764	2071	2071	2281	2281
		€ 574,33	€ 603,30	€ 937,88	€ 966,85	€ 1.002,85	€ 1.031,82	€ 1.068,00	€ 1.096,98	€ 1.154,69	€ 1.183,66
1700	Вт 75/65°С	1879	1879	2118	2118	2348	2348	2749	2749	3060	3060
	Вт 70/55°С	1517	1517	1711	1711	1874	1874	2200	2200	2423	2423
		€ 596,98	€ 627,77	€ 969,56	€ 1.000,33	€ 1.038,57	€ 1.069,36	€ 1.105,45	€ 1.136,24	€ 1.197,57	€ 1.228,35
1800	Вт 75/65°С	1989	1989	2243	2243	2486	2486	2911	2911	3240	3240
	Вт 70/55°С	1606	1606	1812	1812	1984	1984	2330	2330	2566	2566
		€ 619,64	€ 652,23	€ 1.001,22	€ 1.033,82	€ 1.074,30	€ 1.106,90	€ 1.142,91	€ 1.175,51	€ 1.240,44	€ 1.273,03
1900	Вт 75/65°С	2100	2100	2367	2367	2624	2624	3072	3072	3420	3420
	Вт 70/55°С	1695	1695	1912	1912	2094	2094	2459	2459	2708	2708
		€ 642,29	€ 676,70	€ 1.032,90	€ 1.067,30	€ 1.110,04	€ 1.144,44	€ 1.180,36	€ 1.214,76	€ 1.283,30	€ 1.317,71
2000	Вт 75/65°С	2210	2210	2492	2492	2762	2762	3234	3234	3600	3600
	Вт 70/55°С	1784	1784	2013	2013	2204	2204	2589	2589	2851	2851
		€ 664,95	€ 701,17	€ 1.064,56	€ 1.100,78	€ 1.145,77	€ 1.181,98	€ 1.217,81	€ 1.254,03	€ 1.326,17	€ 1.362,39
2200	Вт 75/65°С	2431	2431	2741	2741	3038	3038	3557	3557	3960	3960
	Вт 70/55°С	1962	1962	2214	2214	2425	2425	2847	2847	3136	3136
		€ 710,26	€ 750,11	€ 1.127,90	€ 1.167,74	€ 1.217,23	€ 1.257,07	€ 1.292,72	€ 1.332,55	€ 1.411,91	€ 1.451,75
2400	Вт 75/65°С	2652	2652	2990	2990	3314	3314	3881	3881	4320	4320
	Вт 70/55°С	2141	2141	2416	2416	2645	2645	3106	3106	3421	3421
		€ 755,57	€ 799,03	€ 1.191,24	€ 1.234,71	€ 1.288,69	€ 1.332,15	€ 1.367,62	€ 1.411,07	€ 1.497,65	€ 1.541,12

Указание: Наценка за различные варианты подключения и специальное исполнение см.стр. 64.

ГОРИЗОНТАЛЬНЫЕ НАГРЕВАТЕЛЬНЫЕ СТЕНКИ

Цены и тепловая мощность
Монтажная высота 630

Монтажная высота 630 мм

Тип	HNN11-7/HHV11-7		HNN21-1/HHV21-1		HNN21-7/HHV21-7		HNN22-3/HHV22-3		HNN22-7/HHV22-7		
Крышка	без	с	без	с	без	с	без	с	без	с	
Экспонента отопительного прибора	1,2617	1,2617	1,257	1,257	1,3287	1,3287	1,312	1,312	1,3753	1,3753	
Высота оребрения, мм	540	540	120	120	540	540	260	260	540	540	
Монтажная глубина, мм	61	61	72	72	72	72	122	122	122	122	
Вт/м 75/65/20° С	1105	1105	1246	1246	1381	1381	1617	1617	1800	1800	
Монтажная длина, мм	Тепловая мощность в Вт/температура в помещении 20° С										
2600	Вт 75/65° С Вт 70/55° С €	2873 2319 800,89	2873 2319 847,97	3240 2618 1.254,58	3240 2618 1.301,66	3591 2866 1.360,15	3591 2866 1.407,23	4204 3365 1.442,51	4204 3365 1.489,61	4680 3706 1.583,39	4680 3706 1.630,47
2800	Вт 75/65° С Вт 70/55° С €	3094 2498 846,20	3094 2498 896,90	3489 2819 1.317,93	3489 2819 1.368,63	3867 3086 1.431,61	3867 3086 1.482,32	4528 3624 1.517,42	4528 3624 1.568,13	5040 3991 1.669,13	5040 3991 1.719,83
3000	Вт 75/65° С Вт 70/55° С €	3315 2676 891,51	3315 2676 945,84	3738 3020 1.381,27	3738 3020 1.435,59	4143 3307 1.503,07	4143 3307 1.557,40	4851 3883 1.592,32	4851 3883 1.646,65	5400 4276 1.754,87	5400 4276 1.809,19
3200	Вт 75/65° С Вт 70/55° С €	3536 2854 936,82	3536 2854 994,78	3987 3221 1.444,61	3987 3221 1.502,55	4419 3527 1.574,54	4419 3527 1.632,48	5174 4141 1.667,23	5174 4141 1.725,17	5760 4561 1.840,60	5760 4561 1.898,56
3400	Вт 75/65° С Вт 70/55° С €	3757 3033 982,13	3757 3033 1.043,70	4236 3422 1.507,95	4236 3422 1.569,52	4695 3747 1.645,99	4695 3747 1.707,56	5498 4401 1.742,13	5498 4401 1.803,69	6120 4846 1.926,35	6120 4846 1.987,92
3600	Вт 75/65° С Вт 70/55° С €	3978 3211 1.027,45	3978 3211 1.092,64	4486 3624 1.571,29	4486 3624 1.636,48	4972 3968 1.717,46	4972 3968 1.782,65	5821 4659 1.817,03	5821 4659 1.882,23	6480 5131 2.012,08	6480 5131 2.077,27
3800	Вт 75/65° С Вт 70/55° С €	4199 3390 1.072,77	4199 3390 1.141,57	4735 3825 1.634,63	4735 3825 1.703,45	5248 4189 1.788,91	5248 4189 1.857,73	6145 4918 1.891,93	6145 4918 1.960,75	6840 5416 2.097,83	6840 5416 2.166,63
4000	Вт 75/65° С Вт 70/55° С €	4420 3568 1.118,08	4420 3568 1.190,51	4984 4027 1.697,97	4984 4027 1.770,40	5524 4409 1.860,38	5524 4409 1.932,81	6468 5177 1.966,84	6468 5177 2.039,27	7200 5701 2.183,56	7200 5701 2.256,00
4200	Вт 75/65° С Вт 70/55° С €	4641 3747 1.163,39	4641 3747 1.239,45	5233 4228 1.761,31	5233 4228 1.837,36	5800 4629 1.931,85	5800 4629 2.007,90	6791 5436 2.041,74	6791 5436 2.117,79	7560 5986 2.269,30	7560 5986 2.345,36
4400	Вт 75/65° С Вт 70/55° С €	4862 3925 1.208,70	4862 3925 1.288,38	5482 4429 1.824,65	5482 4429 1.904,33	6076 4849 2.003,30	6076 4849 2.082,98	7115 5695 2.116,65	7115 5695 2.196,32		
4600	Вт 75/65° С Вт 70/55° С €	5083 4103 1.254,02	5083 4103 1.337,31	5732 4631 1.887,99	5732 4631 1.971,29	6353 5071 2.074,77	6353 5071 2.158,06	7438 5953 2.191,54	7438 5953 2.274,85		
4800	Вт 75/65° С Вт 70/55° С €	5304 4282 1.299,33	5304 4282 1.386,24	5981 4832 1.951,33	5981 4832 2.038,26	6629 5291 2.146,22	6629 5291 2.233,15	7762 6213 2.266,45	7762 6213 2.353,37		
5000	Вт 75/65° С Вт 70/55° С €	5525 4460 1.344,64	5525 4460 1.435,18	6230 5033 2.014,67	6230 5033 2.105,22	6905 5511 2.217,69	6905 5511 2.308,23	8085 6471 2.341,35	8085 6471 2.431,89		
5200	Вт 75/65° С Вт 70/55° С €	5746 4639 1.389,95	5746 4639 1.484,12	6479 5234 2.078,02	6479 5234 2.172,18	7181 5731 2.289,15	7181 5731 2.383,31	8408 6730 2.416,26	8408 6730 2.510,42		
5400	Вт 75/65° С Вт 70/55° С €	5967 4817 1.435,26	5967 4817 1.533,05	6728 5436 2.141,36	6728 5436 2.239,14			8732 6989 2.491,16	8732 6989 2.588,94		
5600	Вт 75/65° С Вт 70/55° С €	6188 4995 1.480,58	6188 4995 1.581,98	6978 5638 2.204,70	6978 5638 2.306,10						
5800	Вт 75/65° С Вт 70/55° С €	6409 5174 1.525,89	6409 5174 1.630,91	7227 5839 2.268,04	7227 5839 2.373,07						
6000	Вт 75/65° С Вт 70/55° С €	6630 5352 1.571,20	6630 5352 1.679,85	7476 6040 2.331,38	7476 6040 2.440,03						

Указание: Наценка за различные варианты подключения и специальное исполнение см.стр. 64.

Нагревательные стенки, не приведённые в таблице, поставляются по запросу.

 Не поставляется в вентильном исполнении.

Горизонтальные
нагревательные стенки

ГОРИЗОНТАЛЬНЫЕ НАГРЕВАТЕЛЬНЫЕ СТЕНКИ

Цены и тепловая мощность
Монтажная высота 700

Монтажная высота 700 мм

Тип	HNN10/HHV10		HNN20/HHV20		HNN11-1/HHV11-1		HNN11-7/HHV11-7		HNN21-1/HHV21-1		HNN21-7/HHV21-7	
Крышка	без	без	с	без	с	без	с	без	с	без	с	
Экспонента отопительного прибора	1,2319	1,2442	1,2442	1,2192	1,2192	1,2675	1,2675	1,2573	1,2573	1,337	1,337	
Высота оребрения, мм				120	120	540	540	120	120	540	540	
Монтажная глубина, мм	43	72	72	61	61	61	61	72	72	72	72	
Вт/м 75/65/20° С	725	1119	1119	881	881	1173	1173	1327	1327	1471	1471	
Монтажная длина, мм	Тепловая мощность в Вт/температура в помещении 20° С											
500	Вт 75/65° С Вт 70/55° С €	363 295 267,43	560 453 573,47	560 453 582,53	441 359 323,56	441 359 332,61	587 473 345,03	587 473 354,08	664 536 626,69	664 536 635,73	736 587 647,12	736 587 656,17
600	Вт 75/65° С Вт 70/55° С €	435 353 283,98	671 543 604,78	671 543 615,64	529 430 343,34	529 430 354,20	704 568 369,10	704 568 379,97	796 643 661,06	796 643 671,92	883 704 685,57	883 704 696,44
700	Вт 75/65° С Вт 70/55° С €	508 412 300,53	783 634 636,09	783 634 648,77	617 502 363,13	617 502 375,80	821 662 393,19	821 662 405,86	929 751 695,42	929 751 708,10	1030 821 724,04	1030 821 736,71
800	Вт 75/65° С Вт 70/55° С €	580 471 317,09	895 725 667,40	895 725 681,89	705 573 382,92	705 573 397,40	938 756 417,26	938 756 431,75	1062 858 729,79	1062 858 744,29	1177 938 762,49	1177 938 776,99
900	Вт 75/65° С Вт 70/55° С €	653 530 333,64	1007 815 698,71	1007 815 715,00	793 645 402,69	793 645 419,00	1056 852 441,35	1056 852 457,64	1194 965 764,17	1194 965 780,47	1324 1055 800,96	1324 1055 817,25
1000	Вт 75/65° С Вт 70/55° С €	725 588 350,19	1119 906 730,02	1119 906 748,13	881 716 422,48	881 716 440,59	1173 946 465,42	1173 946 483,53	1327 1072 798,54	1327 1072 816,65	1471 1172 839,41	1471 1172 857,52
1100	Вт 75/65° С Вт 70/55° С €	798 647 366,74	1231 997 761,33	1231 997 781,25	969 788 442,27	969 788 462,18	1290 1040 489,51	1290 1040 509,42	1460 1179 832,91	1460 1179 852,84	1618 1290 877,88	1618 1290 897,79
1200	Вт 75/65° С Вт 70/55° С €	870 706 383,29	1343 1087 792,63	1343 1087 814,36	1057 859 462,05	1057 859 483,79	1408 1136 513,58	1408 1136 535,31	1592 1286 867,29	1592 1286 889,02	1765 1407 916,33	1765 1407 938,06
1300	Вт 75/65° С Вт 70/55° С €	943 765 399,86	1455 1178 823,94	1455 1178 847,48	1145 931 481,84	1145 931 505,38	1525 1230 537,67	1525 1230 561,21	1725 1394 901,66	1725 1394 925,20	1912 1524 954,80	1912 1524 978,34
1400	Вт 75/65° С Вт 70/55° С €	1015 824 416,41	1567 1269 855,25	1567 1269 880,61	1233 1003 501,63	1233 1003 526,98	1642 1324 561,74	1642 1324 587,10	1858 1501 936,03	1858 1501 961,39	2059 1641 993,25	2059 1641 1.018,61
1500	Вт 75/65° С Вт 70/55° С €	1088 883 432,96	1679 1359 886,56	1679 1359 913,73	1322 1075 521,42	1322 1075 548,58	1760 1419 585,83	1760 1419 612,98	1991 1608 970,41	1991 1608 997,57	2207 1759 1.031,72	2207 1759 1.058,87
1600	Вт 75/65° С Вт 70/55° С €	1160 941 449,51	1790 1449 917,87	1790 1449 946,84	1410 1146 541,20	1410 1146 570,17	1877 1514 609,90	1877 1514 638,87	2123 1715 1.004,78	2123 1715 1.033,75	2354 1876 1.070,17	2354 1876 1.099,14
1700	Вт 75/65° С Вт 70/55° С €	1233 1000 466,06	1902 1540 949,18	1902 1540 979,96	1498 1218 560,99	1498 1218 591,77	1994 1608 633,99	1994 1608 664,76	2256 1823 1.039,15	2256 1823 1.069,94	2501 1993 1.108,64	2501 1993 1.139,41
1800	Вт 75/65° С Вт 70/55° С €	1305 1059 482,62	2014 1631 980,49	2014 1631 1.013,09	1586 1290 580,77	1586 1290 613,36	2111 1702 658,06	2111 1702 690,66	2389 1930 1.073,52	2389 1930 1.106,12	2648 2110 1.147,09	2648 2110 1.179,69
1900	Вт 75/65° С Вт 70/55° С €	1378 1118 499,17	2126 1721 1.011,79	2126 1721 1.046,20	1674 1361 600,55	1674 1361 634,97	2229 1798 682,15	2229 1798 716,55	2521 2037 1.107,90	2521 2037 1.142,31	2795 2228 1.185,56	2795 2228 1.219,96
2000	Вт 75/65° С Вт 70/55° С €	1450 1176 515,72	2238 1812 1.043,10	2238 1812 1.079,32	1762 1433 620,34	1762 1433 656,56	2346 1892 706,22	2346 1892 742,44	2654 2144 1.142,27	2654 2144 1.178,49	2942 2345 1.224,01	2942 2345 1.260,23
2200	Вт 75/65° С Вт 70/55° С €	1595 1294 548,82	2462 1993 1.105,72	2462 1993 1.145,56	1938 1576 659,91	1938 1576 699,75	2581 2082 754,38	2581 2082 794,21	2919 2358 1.211,02	2919 2358 1.250,86	3236 2579 1.300,93	3236 2579 1.340,76
2400	Вт 75/65° С Вт 70/55° С €	1740 1412 581,93	2686 2175 1.168,34	2686 2175 1.211,80	2114 1719 699,49	2114 1719 742,95	2815 2270 802,54	2815 2270 846,00	3185 2573 1.279,76	3185 2573 1.323,22	3530 2813 1.377,85	3530 2813 1.421,31

Указание: Наценка за различные варианты подключения и специальное исполнение см.стр. 64.

ГОРИЗОНТАЛЬНЫЕ НАГРЕВАТЕЛЬНЫЕ СТЕНКИ

Цены и тепловая мощность
Монтажная высота 700

Монтажная высота 700 мм

Тип	HNN10/HHV10		HNN20/HHV20		HNN11-1/HHV11-1		HNN11-7/HHV11-7		HNN21-1/HHV21-1		HNN21-7/HHV21-7	
Крышка	без	без	с	без	с	без	с	без	с	без	с	с
Экспонента отопительного прибора	1,2319	1,2442	1,2442	1,2192	1,2192	1,2675	1,2675	1,2573	1,2573	1,337	1,337	
Высота оребрения, мм				120	120	540	540	120	120	540	540	
Монтажная глубина, мм	43	72	72	61	61	61	61	72	72	72	72	
Вт/м 75/65/20°С	725	1119	1119	881	881	1173	1173	1327	1327	1471	1471	
Монтажная длина, мм	Тепловая мощность в Вт/температура в помещении 20°С											
2600	Вт 75/65°С Вт 70/55°С €	1885 1529 615,03	2909 2355 1.230,96	2909 2355 1.278,04	2291 1863 739,05	2291 1863 786,13	3050 2460 850,70	3050 2460 897,78	3450 2787 1.348,51	3450 2787 1.395,59	3825 3049 1.454,77	3825 3049 1.501,85
2800	Вт 75/65°С Вт 70/55°С €	2030 1647 648,14	3133 2537 1.293,57	3133 2537 1.344,28	2467 2006 778,63	2467 2006 829,33	3284 2648 898,86	3284 2648 949,57	3716 3002 1.417,25	3716 3002 1.467,96	4119 3283 1.531,69	4119 3283 1.582,40
3000	Вт 75/65°С Вт 70/55°С €	2175 1765 681,25	3357 2718 1.356,19	3357 2718 1.410,52	2643 2149 818,20	2643 2149 872,53	3519 2838 947,02	3519 2838 1.001,34	3981 3216 1.486,00	3981 3216 1.540,33	4413 3517 1.608,61	4413 3517 1.662,93
3200	Вт 75/65°С Вт 70/55°С €	2320 1882 714,35	3581 2899 1.418,81	3581 2899 1.476,75	2819 2292 857,77	2819 2292 915,72	3754 3027 995,18	3754 3027 1.053,12	4246 3430 1.554,75	4246 3430 1.612,69	4707 3752 1.685,53	4707 3752 1.743,47
3400	Вт 75/65°С Вт 70/55°С €	2465 2000 747,46	3805 3081 1.481,43	3805 3081 1.543,00	2995 2435 897,35	2995 2435 958,92	3988 3216 1.043,34	3988 3216 1.104,91	4512 3645 1.623,49	4512 3645 1.685,06	5001 3986 1.762,45	5001 3986 1.824,02
3600	Вт 75/65°С Вт 70/55°С €	2610 2118 780,56	4028 3261 1.544,04	4028 3261 1.609,23	3172 2579 936,91	3172 2579 1.002,10	4223 3406 1.091,50	4223 3406 1.156,69	4777 3859 1.692,24	4777 3859 1.757,43	5296 4221 1.839,37	5296 4221 1.904,55
3800	Вт 75/65°С Вт 70/55°С €	2755 2235 813,67	4252 3443 1.606,66	4252 3443 1.675,48	3348 2722 976,49	3348 2722 1.045,30	4457 3594 1.139,66	4457 3594 1.208,47	5043 4074 1.760,98	5043 4074 1.829,79	5590 4455 1.916,29	5590 4455 1.985,10
4000	Вт 75/65°С Вт 70/55°С €	2900 2353 846,77	4476 3624 1.669,28	4476 3624 1.741,71	3524 2865 1.016,06	3524 2865 1.088,49	4692 3784 1.187,82	4692 3784 1.260,25	5308 4288 1.829,73	5308 4288 1.902,16	 5884 4690 1.993,20	 5884 4690 2.065,64
4200	Вт 75/65°С Вт 70/55°С €	3045 2471 879,87	4700 3805 1.731,89	4700 3805 1.807,95	3700 3008 1.055,62	3700 3008 1.131,69	4927 3973 1.235,98	4927 3973 1.312,03	5573 4502 1.898,48	5573 4502 1.974,53	 6178 4924 2.070,12	 6178 4924 2.146,18
4400	Вт 75/65°С Вт 70/55°С €	3190 2588 912,98	4924 3987 1.794,51	4924 3987 1.874,19	3876 3152 1.095,20	3876 3152 1.174,88	5161 4162 1.284,13	5161 4162 1.363,81	 5839 4717 1.967,22	 5839 4717 2.046,90	 6472 5158 2.147,04	 6472 5158 2.226,72
4600	Вт 75/65°С Вт 70/55°С €	3335 2706 946,08	5147 4167 1.857,13	5147 4167 1.940,43	4053 3296 1.134,77	4053 3296 1.218,07	5396 4352 1.332,29	5396 4352 1.415,59	 6104 4931 2.035,97	 6104 4931 2.119,26	 6767 5393 2.223,96	 6767 5393 2.307,26
4800	Вт 75/65°С Вт 70/55°С €	3480 2824 979,20	5371 4349 1.919,75	5371 4349 2.006,67	4229 3439 1.174,35	4229 3439 1.261,26	5630 4540 1.380,45	5630 4540 1.467,38	 6370 5146 2.104,71	 6370 5146 2.191,63		
5000	Вт 75/65°С Вт 70/55°С €	3625 2941 1.012,30	5595 4530 1.982,36	5595 4530 2.072,91	4405 3582 1.213,92	4405 3582 1.304,46	 5865 4730 1.428,61	 5865 4730 1.519,16	 6635 5360 2.173,46	 6635 5360 2.264,00		
5200	Вт 75/65°С Вт 70/55°С €	3770 3059 1.045,40	 5819 4711 2.044,98	 5819 4711 2.139,14	4581 3725 1.253,48	4581 3725 1.347,65	 6100 4919 1.476,77	 6100 4919 1.570,93	 6900 5574 2.242,21	 6900 5574 2.336,37		
5400	Вт 75/65°С Вт 70/55°С €	3915 3176 1.078,51	 6043 4893 2.107,60	 6043 4893 2.205,39	4757 3868 1.293,06	4757 3868 1.390,85	 6334 5108 1.524,93	 6334 5108 1.622,72	 7166 5789 2.310,94	 7166 5789 2.408,73		
5600	Вт 75/65°С Вт 70/55°С €	4060 3294 1.111,61	 6266 5073 2.170,22	 6266 5073 2.271,62	4934 4012 1.332,63	4934 4012 1.434,03	 6569 5298 1.573,09	 6569 5298 1.674,50	 7431 6003 2.379,69	 7431 6003 2.481,10		
5800	Вт 75/65°С Вт 70/55°С €	4205 3412 1.144,72	 6490 5255 2.232,83	 6490 5255 2.337,87	5110 4155 1.372,21	5110 4155 1.477,23	 6803 5486 1.621,25	 6803 5486 1.726,29				
6000	Вт 75/65°С Вт 70/55°С €	4350 3529 1.177,82			5286 4298 1.411,77	5286 4298 1.520,42	 7038 5676 1.669,41	 7038 5676 1.778,06				

Указание: Наценка за различные варианты подключения и специальное исполнение см.стр. 64.

Нагревательные стенки, не приведённые в таблице, поставляются по запросу.





Не поставляется в вентильном исполнении.

Горизонтальные
нагревательные стенки



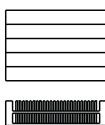

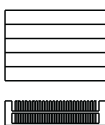
ГОРИЗОНТАЛЬНЫЕ НАГРЕВАТЕЛЬНЫЕ СТЕНКИ

Цены и тепловая мощность Монтажная высота 700

Монтажная высота 700 мм

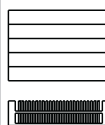
Тип	HNN22-3/HHV22-3		HNN22-7/HHV22-7	
				
Крышка	без	с	без	с
Экспонента отопительного прибора	1,3072	1,3072	1,3637	1,3637
Высота оребрения, мм	260	260	540	540
Монтажная глубина, мм	122	122	122	122
Вт/м 75/65/20° С	1683	1683	1874	1874
Монтажная длина, мм	Тепловая мощность в Вт/температура в помещении 20° С			
500	Вт 75/65° С 674 € 693,34	842 674 702,40	937 743 720,38	937 743 729,43
600	Вт 75/65° С 809 € 733,52	1010 809 744,39	1124 892 765,96	1124 892 776,82
700	Вт 75/65° С 944 € 773,70	1178 944 786,38	1312 1041 811,54	1312 1041 824,22
800	Вт 75/65° С 1078 € 813,88	1346 1078 828,37	1499 1189 857,13	1499 1189 871,61
900	Вт 75/65° С 1214 € 854,06	1515 1214 870,35	1687 1338 902,71	1687 1338 919,02
1000	Вт 75/65° С 1348 € 894,24	1683 1348 912,35	1874 1487 948,30	1874 1487 966,41
1100	Вт 75/65° С 1483 € 934,42	1851 1483 954,34	2061 1635 993,89	2061 1635 1.013,80
1200	Вт 75/65° С 1618 € 974,60	2020 1618 996,32	2249 1784 1.039,46	2249 1784 1.061,20
1300	Вт 75/65° С 1753 € 1.014,78	2188 1753 1.038,32	2436 1933 1.085,05	2436 1933 1.108,59
1400	Вт 75/65° С 1887 € 1.054,96	2356 1887 1.080,31	2624 2082 1.130,64	2624 2082 1.156,00
1500	Вт 75/65° С 2023 € 1.095,14	2525 2023 1.122,30	2811 2230 1.176,23	2811 2230 1.203,39
1600	Вт 75/65° С 2157 € 1.135,32	2693 2157 1.164,29	2998 2379 1.221,81	2998 2379 1.250,78
1700	Вт 75/65° С 2292 € 1.175,49	2861 2292 1.206,28	3186 2528 1.267,40	3186 2528 1.298,18
1800	Вт 75/65° С 2426 € 1.215,67	3029 2426 1.248,27	3373 2676 1.312,98	3373 2676 1.345,57
1900	Вт 75/65° С 2562 € 1.255,85	3198 2562 1.290,26	3561 2825 1.358,56	3561 2825 1.392,98
2000	Вт 75/65° С 2696 € 1.296,03	3366 2696 1.332,25	3748 2974 1.404,15	3748 2974 1.440,37
2200	Вт 75/65° С 2966 € 1.376,39	3703 2966 1.416,23	4123 3271 1.495,32	4123 3271 1.535,16
2400	Вт 75/65° С 3235 € 1.456,75	4039 3235 1.500,21	4498 3569 1.586,49	4498 3569 1.629,96

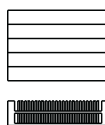
Монтажная высота 700 мм

Тип	HNN22-3/HHV22-3		HNN22-7/HHV22-7	
				
Крышка	без	с	без	с
Экспонента отопительного прибора	1,3072	1,3072	1,3637	1,3637
Высота оребрения, мм	260	260	540	540
Монтажная глубина, мм	122	122	122	122
Вт/м 75/65/20° С	1683	1683	1874	1874
Монтажная длина, мм	Тепловая мощность в Вт/температура в помещении 20° С			
2600	Вт 75/65° С 3505 € 1.537,11	4376 3505 1.584,19	4872 3866 1.677,66	4872 3866 1.724,74
2800	Вт 75/65° С 3775 € 1.617,47	4712 3775 1.668,18	5247 4163 1.768,84	5247 4163 1.819,53
3000	Вт 75/65° С 4045 € 1.697,83	5049 4045 1.752,15	5622 4461 1.860,00	5622 4461 1.914,33
3200	Вт 75/65° С 4314 € 1.778,18	5386 4314 1.836,13	5997 4758 1.951,17	5997 4758 2.009,12
3400	Вт 75/65° С 4584 € 1.858,54	5722 4584 1.920,11	6372 5056 2.042,34	6372 5056 2.103,92
3600	Вт 75/65° С 4854 € 1.938,90	6059 4854 2.004,09	6746 5352 2.133,51	6746 5352 2.198,70
3800	Вт 75/65° С 5123 € 2.019,26	6395 5123 2.088,08	7121 5650 2.224,69	7121 5650 2.293,49
4000	Вт 75/65° С 5393 € 2.099,62	6732 5393 2.172,05	7496 5947 2.315,85	7496 5947 2.388,29
4200	Вт 75/65° С 5663 € 2.179,98	7069 5663 2.256,03		
4400	Вт 75/65° С 5932 € 2.260,34	7405 5932 2.340,02		
4600	Вт 75/65° С 6202 € 2.340,69	7742 6202 2.423,99		
4800	Вт 75/65° С 6471 € 2.421,05	8078 6471 2.507,98		
5000	Вт 75/65° С			
5200	Вт 75/65° С			
5400	Вт 75/65° С			
5600	Вт 75/65° С			
5800	Вт 75/65° С			
6000	Вт 75/65° С			

Указание: Накенка за различные варианты подключения и специальное исполнение см.стр. 64.

Нагревательные стенки, не приведённые в таблице, поставляются по запросу

 Не поставляется в вентильном исполнении.

ГОРИЗОНТАЛЬНЫЕ НАГРЕВАТЕЛЬНЫЕ СТЕНКИ

Цены и тепловая мощность
Монтажная высота 770

Монтажная высота 770 мм











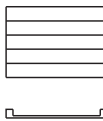

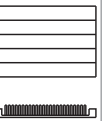

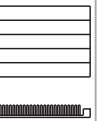
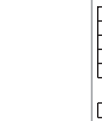
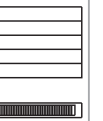
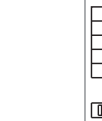
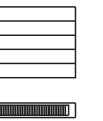































Тип	HNN10/ HHV10		HNN20/HHV20		HNN11-1/HHV11-1		HNN11-7/HHV11-7		HNN21-1/HHV21-1		HNN21-7/HHV21-7	
Крышка	без	без	с	без	с	без	с	без	с	без	с	
Экспонента отопительного прибора	1,2347	1,2464	1,2464	1,254	1,254	1,297	1,297	1,258	1,258	1,345	1,345	
Высота оребрения, мм				120	120	540	540	120	120	540	540	
Монтажная глубина, мм	43	72	72	61	61	61	61	72	72	72	72	
Вт/м 75/65/20° С	789	1211	1211	930	930	1238	1238	1403	1403	1555	1555	
Монтажная длина, мм	Тепловая мощность в Вт/температура в помещении 20° С											
500	Вт 75/65° С Вт 70/55° С €	395 320 287,15	606 490 610,71	606 490 619,77	465 376 326,60	465 376 335,65	619 497 346,77	619 497 355,83	702 567 667,68	702 567 676,74	778 619 687,98	778 619 697,04
600	Вт 75/65° С Вт 70/55° С €	473 384 305,14	727 588 644,74	727 588 655,60	558 451 346,78	558 451 357,64	743 596 370,99	743 596 381,85	842 680 704,95	842 680 715,81	933 743 729,30	933 743 740,18
700	Вт 75/65° С Вт 70/55° С €	552 448 323,13	848 686 678,76	848 686 691,44	651 526 366,97	651 526 379,64	867 696 395,20	867 696 407,88	982 793 742,22	982 793 754,89	1089 867 770,64	1089 867 783,32
800	Вт 75/65° С Вт 70/55° С €	631 512 341,12	969 784 712,79	969 784 727,28	744 601 387,16	744 601 401,64	990 794 419,43	990 794 433,91	1122 906 779,49	1122 906 793,97	1244 990 811,97	1244 990 826,46
900	Вт 75/65° С Вт 70/55° С €	710 576 359,11	1090 882 746,81	1090 882 763,11	837 677 407,34	837 677 423,64	1114 894 443,65	1114 894 459,95	1263 1020 816,75	1263 1020 833,06	1400 1114 853,30	1400 1114 869,60
1000	Вт 75/65° С Вт 70/55° С €	789 640 377,10	1211 980 780,84	1211 980 798,94	930 752 427,53	930 752 445,63	1238 993 467,87	1238 993 485,98	1403 1133 854,03	1403 1133 872,14	1555 1238 894,63	1555 1238 912,74
1100	Вт 75/65° С Вт 70/55° С €	868 704 395,08	1332 1078 814,86	1332 1078 834,78	1023 827 447,72	1023 827 467,63	1362 1093 492,09	1362 1093 512,01	1543 1246 891,30	1543 1246 911,21	1711 1362 935,96	1711 1362 955,88
1200	Вт 75/65° С Вт 70/55° С €	947 768 413,07	1453 1176 848,89	1453 1176 870,61	1116 902 467,89	1116 902 489,63	1486 1192 516,31	1486 1192 538,05	1684 1360 928,56	1684 1360 950,30	1866 1485 977,29	1866 1485 999,02
1300	Вт 75/65° С Вт 70/55° С €	1026 832 431,06	1574 1274 882,91	1574 1274 906,45	1209 977 488,08	1209 977 511,62	1609 1291 540,54	1609 1291 564,08	1824 1473 965,84	1824 1473 989,38	2022 1609 1.018,62	2022 1609 1.042,16
1400	Вт 75/65° С Вт 70/55° С €	1105 896 449,05	1695 1372 916,93	1695 1372 942,29	1302 1052 508,27	1302 1052 533,63	1733 1391 564,76	1733 1391 590,11	1964 1586 1.003,10	1964 1586 1.028,46	2177 1733 1.059,95	2177 1733 1.085,30
1500	Вт 75/65° С Вт 70/55° С €	1184 960 467,04	1817 1471 950,96	1817 1471 978,13	1395 1128 528,46	1395 1128 555,62	1857 1490 588,98	1857 1490 616,15	2105 1700 1.040,38	2105 1700 1.067,55	2333 1857 1.101,28	2333 1857 1.128,45
1600	Вт 75/65° С Вт 70/55° С €	1262 1023 485,02	1938 1569 984,98	1938 1569 1.013,95	1488 1203 548,64	1488 1203 577,61	1981 1590 613,20	1981 1590 642,17	2245 1813 1.077,65	2245 1813 1.106,62	2488 1980 1.142,61	2488 1980 1.171,59
1700	Вт 75/65° С Вт 70/55° С €	1341 1088 503,01	2059 1666 1.019,01	2059 1666 1.049,79	1581 1278 568,83	1581 1278 599,62	2105 1689 637,42	2105 1689 668,20	2385 1927 1.114,91	2385 1927 1.145,70	2644 2104 1.183,94	2644 2104 1.214,73
1800	Вт 75/65° С Вт 70/55° С €	1420 1152 521,01	2180 1764 1.053,03	2180 1764 1.085,63	1674 1353 589,02	1674 1353 621,61	2228 1788 661,65	2228 1788 694,23	2525 2040 1.152,19	2525 2040 1.184,78	2799 2228 1.225,27	2799 2228 1.257,87
1900	Вт 75/65° С Вт 70/55° С €	1499 1216 538,99	2301 1862 1.087,06	2301 1862 1.121,46	1767 1428 609,20	1767 1428 643,61	2352 1887 685,86	2352 1887 720,27	2666 2154 1.189,45	2666 2154 1.223,87	2955 2352 1.266,61	2955 2352 1.301,01
2000	Вт 75/65° С Вт 70/55° С €	1578 1280 556,98	2422 1960 1.121,08	2422 1960 1.157,30	1860 1503 629,39	1860 1503 665,61	2476 1987 710,08	2476 1987 746,30	2806 2267 1.226,73	2806 2267 1.262,94	3110 2475 1.307,93	3110 2475 1.344,15
2200	Вт 75/65° С Вт 70/55° С €	1736 1408 592,95	2664 2156 1.189,13	2664 2156 1.228,96	2046 1654 669,76	2046 1654 709,60	2724 2186 758,52	2724 2186 798,37	3087 2494 1.301,26	3087 2494 1.341,11	3421 2723 1.390,59	3421 2723 1.430,43
2400	Вт 75/65° С Вт 70/55° С €	1894 1536 628,93	2906 2352 1.257,18	2906 2352 1.300,64	2232 1804 710,14	2232 1804 753,60	2971 2384 806,97	2971 2384 850,43	3367 2720 1.375,80	3367 2720 1.419,26	3732 2970 1.473,26	3732 2970 1.516,71

Указание: Наценка за различные варианты подключения и специальное исполнение см.стр. 64.

ГОРИЗОНТАЛЬНЫЕ НАГРЕВАТЕЛЬНЫЕ СТЕНКИ

Цены и тепловая мощность
Монтажная высота 770

Монтажная высота 770 мм

Тип	HNN10/HHV10		HNN20/HHV20		HNN11-1/HHV11-1		HNN11-7/HHV11-7		HNN21-1/HHV21-1		HNN21-7/HHV21-7	
												
Крышка	без	без	с	без	с	без	с	без	с	без	с	
Экспонента отопительного прибора	1,2347	1,2464	1,2464	1,254	1,254	1,297	1,297	1,258	1,258	1,345	1,345	
Высота оребрения, мм				120	120	540	540	120	120	540	540	
Монтажная глубина, мм	43	72	72	61	61	61	61	72	72	72	72	
Вт/м 75/65/20°С	789	1211	1211	930	930	1238	1238	1403	1403	1555	1555	
Монтажная длина, мм	Тепловая мощность в Вт/температура в помещении 20°С											
2600	Вт 75/65°С Вт 70/55°С €	2051 1663 664,91	3149 2549 1.325,23	3149 2549 1.372,31	2418 1955 750,51	2418 1955 797,59	3219 2583 855,41	3219 2583 902,49	3648 2947 1.450,35	3648 2947 1.497,43	4043 3218 1.555,91	4043 3218 1.603,00
2800	Вт 75/65°С Вт 70/55°С €	2209 1791 700,89	3391 2745 1.393,28	3391 2745 1.443,98	2604 2105 790,89	2604 2105 841,58	3466 2781 903,86	3466 2781 954,55	3928 3173 1.524,89	3928 3173 1.575,59	4354 3465 1.638,57	4354 3465 1.689,28
3000	Вт 75/65°С Вт 70/55°С €	2367 1920 736,86	3633 2940 1.461,32	3633 2940 1.515,65	2790 2255 831,26	2790 2255 885,58	3714 2980 952,29	3714 2980 1.006,62	4209 3400 1.599,43	4209 3400 1.653,75	4665 3713 1.721,23	4665 3713 1.775,56
3200	Вт 75/65°С Вт 70/55°С €	2525 2048 772,83	3875 3136 1.529,37	3875 3136 1.587,32	2976 2406 871,62	2976 2406 929,58	3962 3179 1.000,73	3962 3179 1.058,69	4490 3627 1.673,96	4490 3627 1.731,92	4976 3961 1.803,89	4976 3961 1.861,84
3400	Вт 75/65°С Вт 70/55°С €	2683 2176 808,82	4117 3332 1.597,42	4117 3332 1.658,99	3162 2556 912,00	3162 2556 973,57	4209 3377 1.049,18	4209 3377 1.110,75	4770 3853 1.748,50	4770 3853 1.810,07	5287 4208 1.886,56	5287 4208 1.948,12
3600	Вт 75/65°С Вт 70/55°С €	2840 2303 844,79	4360 3529 1.665,47	4360 3529 1.730,66	3348 2706 952,37	3348 2706 1.017,56	4457 3576 1.097,62	4457 3576 1.162,81	5051 4080 1.823,05	5051 4080 1.888,24	5598 4456 1.969,21	5598 4456 2.034,41
3800	Вт 75/65°С Вт 70/55°С €	2998 2431 880,77	4602 3725 1.733,52	4602 3725 1.802,34	3534 2857 992,75	3534 2857 1.061,56	4704 3775 1.146,07	4704 3775 1.214,87	5331 4306 1.897,59	5331 4306 1.966,39	 5909 4703 2.051,87	 5909 4703 2.120,69
4000	Вт 75/65°С Вт 70/55°С €	3156 2559 916,74	4844 3921 1.801,57	4844 3921 1.874,00	3720 3007 1.033,12	3720 3007 1.105,55	4952 3974 1.194,50	4952 3974 1.266,94	5612 4533 1.972,12	5612 4533 2.044,56	 6220 4951 2.134,53	 6220 4951 2.206,97
4200	Вт 75/65°С Вт 70/55°С €	3314 2688 952,72	5086 4116 1.869,62	5086 4116 1.945,67	3906 3157 1.073,49	3906 3157 1.149,55	5200 4173 1.242,94	5200 4173 1.319,01	 5893 4760 2.046,66	 5893 4760 2.122,72	 6531 5198 2.217,20	 6531 5198 2.293,25
4400	Вт 75/65°С Вт 70/55°С €	3472 2816 988,70	5328 4312 1.937,67	5328 4312 2.017,35	4092 3308 1.113,87	4092 3308 1.193,55	5447 4371 1.291,39	5447 4371 1.371,07	 6173 4986 2.121,20	 6173 4986 2.200,88	 6842 5446 2.299,86	 6842 5446 2.379,53
4600	Вт 75/65°С Вт 70/55°С €	3629 2943 1.024,67	5571 4509 2.005,72	5571 4509 2.089,01	4278 3458 1.154,24	4278 3458 1.237,53	5695 4570 1.339,83	5695 4570 1.423,13	 6454 5213 2.195,75	 6454 5213 2.279,05		
4800	Вт 75/65°С Вт 70/55°С €	3787 3071 1.060,66	 5813 4705 2.073,76	 5813 4705 2.160,69	4464 3608 1.194,62	4464 3608 1.281,53	 5942 4768 1.388,28	 5942 4768 1.475,19	 6734 5440 2.270,29	 6734 5440 2.357,20		
5000	Вт 75/65°С Вт 70/55°С €	3945 3199 1.096,63	 6055 4901 2.141,81	 6055 4901 2.232,36	4650 3759 1.234,98	4650 3759 1.325,53	 6190 4967 1.436,72	 6190 4967 1.527,26	 7015 5667 2.344,82	 7015 5667 2.435,37		
5200	Вт 75/65°С Вт 70/55°С €	4103 3327 1.132,60	 6297 5097 2.209,86	 6297 5097 2.304,02	4836 3909 1.275,35	4836 3909 1.369,52	 6438 5166 1.485,15	 6438 5166 1.579,32	 7296 5894 2.419,36	 7296 5894 2.513,53		
5400	Вт 75/65°С Вт 70/55°С €	4261 3456 1.168,58			5022 4059 1.315,73	5022 4059 1.413,52	 6685 5364 1.533,60	 6685 5364 1.631,39				
5600	Вт 75/65°С Вт 70/55°С €	4418 3583 1.204,56			5208 4210 1.356,10	5208 4210 1.457,51	 6933 5563 1.582,04	 6933 5563 1.683,45				
5800	Вт 75/65°С Вт 70/55°С €	4576 3711 1.240,54			5394 4360 1.396,48	5394 4360 1.501,50	 7180 5762 1.630,49	 7180 5762 1.735,51				
6000	Вт 75/65°С Вт 70/55°С €	4734 3839 1.276,51			5580 4510 1.436,85	5580 4510 1.545,50	 7428 5961 1.678,93	 7428 5961 1.787,58				





Указание: Наценка за различные варианты подключения и специальное исполнение см.стр. 64.
Нагревательные стенки, не приведенные в таблице, поставляются по запросу.

 Не поставляется в вентильном исполнении.



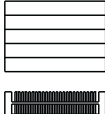

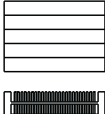
ГОРИЗОНТАЛЬНЫЕ НАГРЕВАТЕЛЬНЫЕ СТЕНКИ

Цены и тепловая мощность Монтажная высота 770

Монтажная высота 770 мм

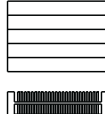
Тип	HNN22-3/HHV22-3		HNN22-7/HHV22-7		
					
Крышка	без	с	без	с	
Экспонента отопительного прибора	1,3020	1,3020	1,352	1,352	
Высота оребрения, мм	260	260	540	540	
Монтажная глубина, мм	122	122	122	122	
Вт/м 75/65/20° C	1745	1745	1943	1943	
Монтажная длина, мм	Тепловая мощность в Вт/температура в помещении 20° C				
500	Вт 75/65° C Вт 70/55° C €	873 700 734,67	873 700 743,73	972 773 761,89	972 773 770,94
600	Вт 75/65° C Вт 70/55° C €	1047 839 777,79	1047 839 788,65	1166 927 810,44	1166 927 821,32
700	Вт 75/65° C Вт 70/55° C €	1222 980 820,90	1222 980 833,58	1360 1081 859,00	1360 1081 871,68
800	Вт 75/65° C Вт 70/55° C €	1396 1119 864,01	1396 1119 878,50	1554 1235 907,56	1554 1235 922,05
900	Вт 75/65° C Вт 70/55° C €	1571 1260 907,13	1571 1260 923,43	1749 1390 956,12	1749 1390 972,42
1000	Вт 75/65° C Вт 70/55° C €	1745 1399 950,25	1745 1399 968,35	1943 1545 1.004,68	1943 1545 1.022,79
1100	Вт 75/65° C Вт 70/55° C €	1920 1539 993,36	1920 1539 1.013,29	2137 1699 1.053,24	2137 1699 1.073,17
1200	Вт 75/65° C Вт 70/55° C €	2094 1679 1.036,48	2094 1679 1.058,21	2332 1854 1.101,80	2332 1854 1.123,53
1300	Вт 75/65° C Вт 70/55° C €	2269 1819 1.079,59	2269 1819 1.103,14	2526 2008 1.150,36	2526 2008 1.173,90
1400	Вт 75/65° C Вт 70/55° C €	2443 1959 1.122,71	2443 1959 1.148,06	2720 2162 1.198,92	2720 2162 1.224,27
1500	Вт 75/65° C Вт 70/55° C €	2618 2099 1.165,82	2618 2099 1.192,99	2915 2317 1.247,48	2915 2317 1.274,64
1600	Вт 75/65° C Вт 70/55° C €	2792 2239 1.208,94	2792 2239 1.237,91	3109 2472 1.296,03	3109 2472 1.325,02
1700	Вт 75/65° C Вт 70/55° C €	2967 2379 1.252,06	2967 2379 1.282,84	3303 2626 1.344,59	3303 2626 1.375,38
1800	Вт 75/65° C Вт 70/55° C €	3141 2518 1.295,16	3141 2518 1.327,76	3497 2780 1.393,15	3497 2780 1.425,75
1900	Вт 75/65° C Вт 70/55° C €	3316 2659 1.338,28	3316 2659 1.372,70	3692 2935 1.441,71	3692 2935 1.476,12
2000	Вт 75/65° C Вт 70/55° C €	3490 2798 1.381,40	3490 2798 1.417,62	3886 3089 1.490,27	3886 3089 1.526,49
2200	Вт 75/65° C Вт 70/55° C €	3839 3078 1.467,64	3839 3078 1.507,47	4275 3399 1.587,39	4275 3399 1.627,23
2400	Вт 75/65° C Вт 70/55° C €	4188 3358 1.553,86	4188 3358 1.597,32	4663 3707 1.684,51	4663 3707 1.727,97

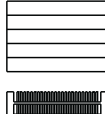
Монтажная высота 770 мм

Тип	HNN22-3/HHV22-3		HNN22-7/HHV22-7		
					
Крышка	без	с	без	с	
Экспонента отопительного прибора	1,3020	1,3020	1,352	1,352	
Высота оребрения, мм	260	260	540	540	
Монтажная глубина, мм	122	122	122	122	
Вт/м 75/65/20° C	1745	1745	1943	1943	
Монтажная длина, мм	Тепловая мощность в Вт/температура в помещении 20° C				
2600	Вт 75/65° C Вт 70/55° C €	4537 3638 1.640,09	4537 3638 1.687,17	5052 4016 1.781,62	5052 4016 1.828,71
2800	Вт 75/65° C Вт 70/55° C €	4886 3917 1.726,32	4886 3917 1.777,03	5440 4325 1.878,74	5440 4325 1.929,45
3000	Вт 75/65° C Вт 70/55° C €	5235 4197 1.812,55	5235 4197 1.866,88	5829 4634 1.975,86	5829 4634 2.030,19
3200	Вт 75/65° C Вт 70/55° C €	5584 4477 1.898,79	5584 4477 1.956,73	6218 4943 2.072,98	6218 4943 2.130,93
3400	Вт 75/65° C Вт 70/55° C €	5933 4757 1.985,01	5933 4757 2.046,58	6606 5252 2.170,11	6606 5252 2.231,67
3600	Вт 75/65° C Вт 70/55° C €	6282 5037 2.071,25	6282 5037 2.136,44	6995 5561 2.267,21	6995 5561 2.332,41
3800	Вт 75/65° C Вт 70/55° C €	6631 5316 2.157,47	6631 5316 2.226,29	7383 5869 2.364,33	7383 5869 2.433,15
4000	Вт 75/65° C Вт 70/55° C €	6980 5596 2.243,71	6980 5596 2.316,14		
4200	Вт 75/65° C Вт 70/55° C €	7329 5876 2.329,94	7329 5876 2.405,99		
4400	Вт 75/65° C Вт 70/55° C €	7678 6156 2.416,17	7678 6156 2.495,85		
4600	Вт 75/65° C Вт 70/55° C €	8027 6436 2.502,40	8027 6436 2.585,70		
4800	Вт 75/65° C Вт 70/55° C €				
5000	Вт 75/65° C Вт 70/55° C €				
5200	Вт 75/65° C Вт 70/55° C €				
5400	Вт 75/65° C Вт 70/55° C €				
5600	Вт 75/65° C Вт 70/55° C €				
5800	Вт 75/65° C Вт 70/55° C €				
6000	Вт 75/65° C Вт 70/55° C €				

Горизонтальные
нагревательные стенки



Указание: Наценка за различные варианты подключения и специальное исполнение см.стр. 64.
Нагревательные стенки, не приведённые в таблице, поставляются по запросу.

 Не поставляется в вентильном исполнении.

ГОРИЗОНТАЛЬНЫЕ НАГРЕВАТЕЛЬНЫЕ СТЕНКИ

Цены и тепловая мощность
Монтажная высота 840

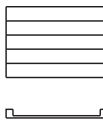
Монтажная высота 840 мм

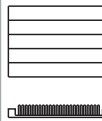
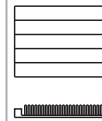
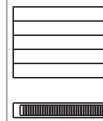
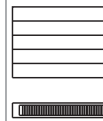
Тип	HNN10/HHV10		HNN20/HHV20		HNN11-1/HHV11-1		HNN11-7/HHV11-7		HNN21-1/HHV21-1		HNN21-7/HHV21-7	
												
Крышка	без	без	с	без	с	без	с	без	с	без	с	
Экспонента отопительного прибора	1,2376	1,2485	1,2485	1,255	1,255	1,298	1,298	1,258	1,258	1,354	1,354	
Высота оребрения, мм				120	120	540	540	120	120	540	540	
Монтажная глубина, мм	43	72	72	61	61	61	61	72	72	72	72	
Вт/м 75/65/20°С	853	1303	1303	977	977	1301	1301	1474	1474	1634	1634	
Монтажная длина, мм	Тепловая мощность в Вт/температура в помещении 20°С											
500	Вт 75/65°С Вт 70/55°С €	427 346 306,94	652 528 647,89	652 528 656,95	489 395 344,96	489 395 354,02	651 522 365,46	651 522 374,51	737 595 705,51	737 595 714,57	817 649 725,94	817 649 734,99
600	Вт 75/65°С Вт 70/55°С €	512 415 326,35	782 633 684,62	782 633 695,48	586 474 366,50	586 474 377,36	781 627 391,09	781 627 401,96	884 714 745,51	884 714 756,37	980 779 770,02	980 779 780,89
700	Вт 75/65°С Вт 70/55°С €	597 484 345,76	912 738 721,35	912 738 734,02	684 553 388,03	684 553 400,70	911 731 416,72	911 731 429,40	1032 834 785,51	1032 834 798,19	1144 909 814,10	1144 909 826,78
800	Вт 75/65°С Вт 70/55°С €	682 553 365,18	1042 843 758,06	1042 843 772,56	782 632 409,56	782 632 424,04	1041 835 442,35	1041 835 456,84	1179 952 825,50	1179 952 839,99	1307 1039 858,19	1307 1039 872,68
900	Вт 75/65°С Вт 70/55°С €	768 623 384,59	1173 949 794,79	1173 949 811,10	879 710 431,09	879 710 447,39	1171 940 467,98	1171 940 484,28	1327 1072 865,50	1327 1072 881,81	1471 1169 902,28	1471 1169 918,57
1000	Вт 75/65°С Вт 70/55°С €	853 691 404,00	1303 1054 831,52	1303 1054 849,63	977 790 452,62	977 790 470,73	1301 1044 493,62	1301 1044 511,72	1474 1191 905,50	1474 1191 923,61	1634 1299 946,36	1634 1299 964,47
1100	Вт 75/65°С Вт 70/55°С €	938 760 423,41	1433 1159 868,25	1433 1159 888,17	1075 869 474,16	1075 869 494,07	1431 1148 519,25	1431 1148 539,17	1621 1309 945,50	1621 1309 965,43	1797 1428 990,45	1797 1428 1.010,37
1200	Вт 75/65°С Вт 70/55°С €	1024 830 442,82	1564 1265 904,98	1564 1265 926,71	1172 947 495,69	1172 947 517,42	1561 1252 544,88	1561 1252 566,61	1769 1429 985,51	1769 1429 1.007,23	1961 1558 1.034,53	1961 1558 1.056,26
1300	Вт 75/65°С Вт 70/55°С €	1109 899 462,23	1694 1371 941,70	1694 1371 965,25	1270 1026 517,22	1270 1026 540,76	1691 1357 570,51	1691 1357 594,05	1916 1548 1.025,50	1916 1548 1.049,05	2124 1688 1.078,62	2124 1688 1.102,16
1400	Вт 75/65°С Вт 70/55°С €	1194 968 481,64	1824 1476 978,43	1824 1476 1.003,78	1368 1106 538,75	1368 1106 564,10	1821 1461 596,15	1821 1461 621,49	2064 1667 1.065,50	2064 1667 1.090,85	2288 1818 1.122,71	2288 1818 1.148,05
1500	Вт 75/65°С Вт 70/55°С €	1280 1038 501,05	1955 1582 1.015,16	1955 1582 1.042,32	1466 1185 560,28	1466 1185 587,45	1952 1566 621,78	1952 1566 648,93	2211 1786 1.105,50	2211 1786 1.132,67	2451 1948 1.166,79	2451 1948 1.193,95
1600	Вт 75/65°С Вт 70/55°С €	1365 1106 520,46	2085 1687 1.051,89	2085 1687 1.080,86	1563 1263 581,82	1563 1263 610,79	2082 1670 647,40	2082 1670 676,38	2358 1905 1.145,50	2358 1905 1.174,47	2614 2077 1.210,87	2614 2077 1.239,85
1700	Вт 75/65°С Вт 70/55°С €	1450 1175 539,87	2215 1792 1.088,61	2215 1792 1.119,40	1661 1342 603,35	1661 1342 634,13	2212 1775 673,03	2212 1775 703,82	2506 2024 1.185,50	2506 2024 1.216,29	2778 2208 1.254,95	2778 2208 1.285,74
1800	Вт 75/65°С Вт 70/55°С €	1535 1244 559,28	2345 1897 1.125,33	2345 1897 1.157,93	1759 1422 624,88	1759 1422 657,47	2342 1879 698,66	2342 1879 731,26	2653 2143 1.225,49	2653 2143 1.258,09	2941 2337 1.299,04	2941 2337 1.331,64
1900	Вт 75/65°С Вт 70/55°С €	1621 1314 578,69	2476 2003 1.162,06	2476 2003 1.196,48	1856 1500 646,41	1856 1500 680,82	2472 1983 724,30	2472 1983 758,70	2801 2263 1.265,49	2801 2263 1.299,91	3105 2468 1.343,12	3105 2468 1.377,53
2000	Вт 75/65°С Вт 70/55°С €	1706 1383 598,10	2606 2108 1.198,79	2606 2108 1.235,01	1954 1579 667,94	1954 1579 704,16	2602 2088 749,93	2602 2088 786,15	2948 2381 1.305,49	2948 2381 1.341,71	3268 2597 1.387,21	3268 2597 1.423,43
2200	Вт 75/65°С Вт 70/55°С €	1877 1521 636,93	2867 2320 1.272,25	2867 2320 1.312,08	2149 1737 711,01	2149 1737 750,85	2862 2296 801,19	2862 2296 841,03	3243 2620 1.385,50	3243 2620 1.425,33	3595 2857 1.475,38	3595 2857 1.515,22
2400	Вт 75/65°С Вт 70/55°С €	2047 1659 675,75	3127 2530 1.345,69	3127 2530 1.389,16	2345 1895 754,07	2345 1895 797,53	3122 2505 852,46	3122 2505 895,91	3538 2858 1.465,49	3538 2858 1.508,95	3922 3117 1.563,55	3922 3117 1.607,01

Указание: Наценка за различные варианты подключения и специальное исполнение см.стр. 64.

ГОРИЗОНТАЛЬНЫЕ НАГРЕВАТЕЛЬНЫЕ СТЕНКИ

Цены и тепловая мощность
Монтажная высота 840

Монтажная высота 840 мм

Тип	HNN10/HHV10		HNN20/HHV20		HNN11-1/HHV11-1		HNN11-7/HHV11-7		HNN21-1/HHV21-1		HNN21-7/HHV21-7	
Крышка	без	без	с	без	с	без	с	без	с	без	с	
Экспонента отопительного прибора	1,2376	1,2485	1,2485	1,255	1,255	1,298	1,298	1,258	1,258	1,354	1,354	
Высота оребрения, мм				120	120	540	540	120	120	540	540	
Монтажная глубина, мм	43	72	72	61	61	61	61	72	72	72	72	
Вт/м 75/65/20° С	853	1303	1303	977	977	1301	1301	1474	1474	1634	1634	
Монтажная длина, мм	Тепловая мощность в Вт/температура в помещении 20° С											
2600	Вт 75/65° С Вт 70/55° С €	2218 1798 714,57	3388 2741 1.419,15	3388 2741 1.466,23	2540 2053 797,14	2540 2053 844,22	3383 2714 903,71	3383 2714 950,80	3832 3095 1.545,49	3832 3095 1.592,57	4248 3376 1.651,71	4248 3376 1.698,81
2800	Вт 75/65° С Вт 70/55° С €	2388 1936 753,39	3648 2952 1.492,60	3648 2952 1.543,31	2736 2211 840,20	2736 2211 890,90	3643 2923 954,98	3643 2923 1.005,68	4127 3334 1.625,48	4127 3334 1.676,19	4575 3636 1.739,89	4575 3636 1.790,59
3000	Вт 75/65° С Вт 70/55° С €	2559 2074 792,21	3909 3163 1.566,06	3909 3163 1.620,38	2931 2369 883,27	2931 2369 937,59	3903 3131 1.006,24	3903 3131 1.060,57	4422 3572 1.705,48	4422 3572 1.759,81	4902 3896 1.828,06	4902 3896 1.882,38
3200	Вт 75/65° С Вт 70/55° С €	2730 2213 831,03	4170 3374 1.639,52	4170 3374 1.697,46	3126 2526 926,33	3126 2526 984,28	4163 3340 1.057,51	4163 3340 1.115,45	4717 3810 1.785,49	4717 3810 1.843,43	5229 4156 1.916,23	5229 4156 1.974,17
3400	Вт 75/65° С Вт 70/55° С €	2900 2351 869,85	4430 3584 1.712,96	4430 3584 1.774,53	3322 2685 969,39	3322 2685 1.030,96	4423 3549 1.108,77	4423 3549 1.170,33	5012 4049 1.865,48	5012 4049 1.927,05	5556 4415 2.004,40	5556 4415 2.065,96
3600	Вт 75/65° С Вт 70/55° С €	3071 2489 908,68	4691 3795 1.786,42	4691 3795 1.851,61	3517 2842 1.012,46	3517 2842 1.077,65	4684 3758 1.160,02	4684 3758 1.225,22	5306 4286 1.945,48	5306 4286 2.010,67	5882 4675 2.092,56	5882 4675 2.157,76
3800	Вт 75/65° С Вт 70/55° С €	3241 2627 947,50	4951 4006 1.859,87	4951 4006 1.928,68	3713 3001 1.055,52	3713 3001 1.124,33	4944 3967 1.211,29	4944 3967 1.280,11	5601 4524 2.025,47	5601 4524 2.094,29	6209 4934 2.180,73	6209 4934 2.249,55
4000	Вт 75/65° С Вт 70/55° С €	3412 2766 986,32	5212 4217 1.933,33	5212 4217 2.005,76	3908 3158 1.098,59	3908 3158 1.171,02	5204 4175 1.262,55	5204 4175 1.334,99	5896 4763 2.105,47	5896 4763 2.177,91	6536 5194 2.268,91	6536 5194 2.341,34
4200	Вт 75/65° С Вт 70/55° С €	3583 2904 1.025,14	5473 4428 2.006,78	5473 4428 2.082,83	4103 3316 1.141,65	4103 3316 1.217,71	5464 4384 1.313,82	5464 4384 1.389,87	6191 5001 2.185,48	6191 5001 2.261,53		
4400	Вт 75/65° С Вт 70/55° С €	3753 3042 1.063,96	5733 4638 2.080,23	5733 4638 2.159,91	4299 3474 1.184,71	4299 3474 1.264,39	5724 4592 1.365,08	5724 4592 1.444,75	6486 5239 2.265,47	6486 5239 2.345,15		
4600	Вт 75/65° С Вт 70/55° С €	3924 3181 1.102,78	5994 4850 2.153,69	5994 4850 2.236,99	4494 3632 1.227,78	4494 3632 1.311,08	5985 4802 1.416,34	5985 4802 1.499,65	6780 5477 2.345,47	6780 5477 2.428,77		
4800	Вт 75/65° С Вт 70/55° С €	4094 3318 1.141,60	6254 5060 2.227,14	6254 5060 2.314,06	4690 3790 1.270,85	4690 3790 1.357,76	6245 5010 1.467,60	6245 5010 1.554,53	7075 5715 2.425,46	7075 5715 2.512,39		
5000	Вт 75/65° С Вт 70/55° С €	4265 3457 1.180,43			4885 3948 1.313,91	4885 3948 1.404,45	6505 5219 1.518,87	6505 5219 1.609,41				
5200	Вт 75/65° С Вт 70/55° С €	4436 3596 1.219,25			5080 4106 1.356,97	5080 4106 1.451,14	6765 5428 1.570,13	6765 5428 1.664,29				
5400	Вт 75/65° С Вт 70/55° С €	4606 3733 1.258,07			5276 4264 1.400,03	5276 4264 1.497,82	7025 5636 1.621,40	7025 5636 1.719,17				
5600	Вт 75/65° С Вт 70/55° С €	4777 3872 1.296,89			5471 4422 1.443,10	5471 4422 1.544,51	7286 5846 1.672,65	7286 5846 1.774,07				
5800	Вт 75/65° С Вт 70/55° С €	4947 4010 1.335,71			5667 4580 1.486,17	5667 4580 1.591,19	7546 6054 1.723,91	7546 6054 1.828,95				
6000	Вт 75/65° С Вт 70/55° С €	5118 4149 1.374,53			5862 4738 1.529,23	5862 4738 1.637,88	7806 6263 1.775,18	7806 6263 1.883,83				

Горизонтальные
нагревательные стенки

Указание: Наценка за различные варианты подключения и специальное исполнение см.стр. 64.

Нагревательные стенки, не приведённые в таблице, поставляются по запросу.

⊗ Не поставляется в вентильном исполнении.

ГОРИЗОНТАЛЬНЫЕ НАГРЕВАТЕЛЬНЫЕ СТЕНКИ

Цены и тепловая мощность
Монтажная высота 840

Монтажная высота 840 мм

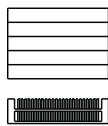
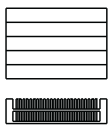
Тип	HNN22-3/HHV22-3		HNN22-7/HHV22-7	
	без	с	без	с
Крышка				
Экспонента отопительного прибора	1,298	1,298	1,341	1,341
Высота оребрения, мм	260	260	540	540
Монтажная глубина, мм	122	122	122	122
Вт/м 75/65/20° C	1802	1802	2007	2007
Монтажная длина, мм	Тепловая мощность в Вт/температура в помещении 20° C			
500	Вт 75/65° C 723 € 771,84	901 723 780,90	1004 800 799,13	1004 800 808,18
600	Вт 75/65° C 867 € 817,67	1081 867 828,53	1204 959 850,40	1204 959 861,27
700	Вт 75/65° C 1012 € 863,48	1261 1012 876,15	1405 1119 901,67	1405 1119 914,35
800	Вт 75/65° C 1157 € 909,30	1442 1157 923,78	1606 1279 952,95	1606 1279 967,44
900	Вт 75/65° C 1301 € 955,11	1622 1301 971,42	1806 1438 1.004,23	1806 1438 1.020,52
1000	Вт 75/65° C 1446 € 1.000,93	1802 1446 1.019,04	2007 1599 1.055,50	2007 1599 1.073,61
1100	Вт 75/65° C 1590 € 1.046,75	1982 1590 1.066,67	2208 1759 1.106,78	2208 1759 1.126,70
1200	Вт 75/65° C 1735 € 1.092,57	2162 1735 1.114,30	2408 1918 1.158,05	2408 1918 1.179,78
1300	Вт 75/65° C 1880 € 1.138,39	2343 1880 1.161,93	2609 2078 1.209,33	2609 2078 1.232,87
1400	Вт 75/65° C 2024 € 1.184,20	2523 2024 1.209,55	2810 2238 1.260,61	2810 2238 1.285,95
1500	Вт 75/65° C 2169 € 1.230,02	2703 2169 1.257,19	3011 2398 1.311,88	3011 2398 1.339,04
1600	Вт 75/65° C 2313 € 1.275,84	2883 2313 1.304,81	3211 2557 1.363,15	3211 2557 1.392,13
1700	Вт 75/65° C 2457 € 1.321,65	3063 2457 1.352,44	3412 2718 1.414,42	3412 2718 1.445,21
1800	Вт 75/65° C 2603 € 1.367,48	3244 2603 1.400,06	3613 2878 1.465,70	3613 2878 1.498,30
1900	Вт 75/65° C 2747 € 1.413,29	3424 2747 1.447,70	3813 3037 1.516,97	3813 3037 1.551,38
2000	Вт 75/65° C 2892 € 1.459,11	3604 2892 1.495,33	4014 3197 1.568,25	4014 3197 1.604,47
2200	Вт 75/65° C 3180 € 1.550,74	3964 3180 1.590,59	4415 3516 1.670,80	4415 3516 1.710,64
2400	Вт 75/65° C 3470 € 1.642,38	4325 3470 1.685,84	4817 3837 1.773,35	4817 3837 1.816,81

Монтажная высота 840 мм

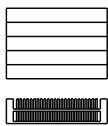
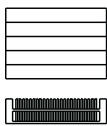
Тип	HNN22-3/HHV22-3		HNN22-7/HHV22-7	
	без	с	без	с
Крышка				
Экспонента отопительного прибора	1,298	1,298	1,341	1,341
Высота оребрения, мм	260	260	540	540
Монтажная глубина, мм	122	122	122	122
Вт/м 75/65/20° C	1802	1802	2007	2007
Монтажная длина, мм	Тепловая мощность в Вт/температура в помещении 20° C			
2600	Вт 75/65° C 3759 € 1.734,02	4685 3759 1.781,10	5218 4156 1.875,89	5218 4156 1.922,99
2800	Вт 75/65° C 4048 € 1.825,65	5046 4048 1.876,35	5620 4476 1.978,45	5620 4476 2.029,15
3000	Вт 75/65° C 4337 € 1.917,29	5406 4337 1.971,61	6021 4796 2.081,00	6021 4796 2.135,32
3200	Вт 75/65° C 4626 € 2.008,92	5766 4626 2.066,87	6422 5115 2.183,55	6422 5115 2.241,49
3400	Вт 75/65° C 4916 € 2.100,55	6127 4916 2.162,12	6824 5435 2.286,10	6824 5435 2.347,66
3600	Вт 75/65° C 5205 € 2.192,20	6487 5205 2.257,39		
3800	Вт 75/65° C 5494 € 2.283,83	6848 5494 2.352,64		
4000	Вт 75/65° C 5783 € 2.375,46	7208 5783 2.447,90		
4200	Вт 75/65° C 6072 € 2.467,10	7568 6072 2.543,16		
4400	Вт 75/65° C			
4600	Вт 75/65° C			
4800	Вт 75/65° C			
5000	Вт 75/65° C			
5200	Вт 75/65° C			
5400	Вт 75/65° C			
5600	Вт 75/65° C			
5800	Вт 75/65° C			
6000	Вт 75/65° C			

Указание: Наценка за различные варианты подключения и специальное исполнение см.стр. 64.

Нагревательные стенки, не приведённые в таблице, поставляются по запросу.

 Не поставляется в вентильном исполнении.

ГОРИЗОНТАЛЬНЫЕ НАГРЕВАТЕЛЬНЫЕ СТЕНКИ

Цены и тепловая мощность
Монтажная высота 910/980/1050

Монтажная высота 910 мм			Монтажная высота 980 мм			Монтажная высота 1050 мм				
Тип	HNN10/HHV10	HNN20/HHV20	HNN10/HHV10	HNN20/HHV20	HNN10/HHV10	HNN20/HHV20	HNN10/HHV10	HNN20/HHV20		
Крышка	без	без	с	без	без	с	без	без	с	
Экспонента отопительного прибора	1,2405	1,2506	1,2506	1,2434	1,2528	1,2528	1,2463	1,2549	1,2549	
Высота оребрения, мм										
Монтажная глубина, мм	43	72	72	43	72	72	43	72	72	
Вт/м 75/65/20° С	916	1394	1394	979	1485	1485	1041	1577	1577	
Монтажная длина, мм	Тепловая мощность в Вт/температура в помещении 20° С									
500	Вт 75/65° С Вт 70/55° С €	458 371 326,08	697 564 685,01	697 564 694,06	490 397 346,05	743 601 722,26	743 601 731,31	521 422 365,40	789 638 759,30	789 638 768,35
600	Вт 75/65° С Вт 70/55° С €	550 446 346,91	836 676 724,42	836 676 735,28	587 475 368,33	891 720 764,39	891 720 775,25	625 506 389,10	946 765 804,13	946 765 814,99
700	Вт 75/65° С Вт 70/55° С €	641 519 367,75	976 789 763,84	976 789 776,51	685 555 390,60	1040 841 806,52	1040 841 819,19	729 590 412,81	1104 892 848,96	1104 892 861,64
800	Вт 75/65° С Вт 70/55° С €	733 594 388,57	1115 902 803,25	1115 902 817,74	783 634 412,86	1188 960 848,65	1188 960 863,14	833 674 436,51	1262 1020 893,79	1262 1020 908,29
900	Вт 75/65° С Вт 70/55° С €	824 668 409,41	1255 1015 842,67	1255 1015 858,97	881 713 435,13	1337 1081 890,79	1337 1081 907,08	937 758 460,21	1419 1147 938,64	1419 1147 954,93
1000	Вт 75/65° С Вт 70/55° С €	916 742 430,24	1394 1127 882,09	1394 1127 900,19	979 793 457,40	1485 1201 932,92	1485 1201 951,03	1041 843 483,92	1577 1275 983,47	1577 1275 1.001,58
1100	Вт 75/65° С Вт 70/55° С €	1008 817 451,08	1533 1240 921,51	1533 1240 941,42	1077 872 479,67	1634 1321 975,05	1634 1321 994,97	1145 927 507,63	1735 1402 1.028,30	1735 1402 1.048,22
1200	Вт 75/65° С Вт 70/55° С €	1099 890 471,91	1673 1353 960,92	1673 1353 982,65	1175 951 501,94	1782 1441 1.017,18	1782 1441 1.038,91	1249 1011 531,34	1892 1529 1.073,14	1892 1529 1.094,87
1300	Вт 75/65° С Вт 70/55° С €	1191 965 492,74	1812 1466 1.000,34	1812 1466 1.023,88	1273 1031 524,20	1931 1561 1.059,32	1931 1561 1.082,86	1353 1095 555,03	2050 1657 1.117,98	2050 1657 1.141,52
1400	Вт 75/65° С Вт 70/55° С €	1282 1039 513,57	1952 1579 1.039,75	1952 1579 1.065,11	1371 1110 546,47	2079 1681 1.101,45	2079 1681 1.126,80	1457 1179 578,74	2208 1784 1.162,81	2208 1784 1.188,16
1500	Вт 75/65° С Вт 70/55° С €	1374 1113 534,41	2091 1691 1.079,18	2091 1691 1.106,33	1469 1190 568,74	2228 1801 1.143,59	2228 1801 1.170,74	1562 1264 602,44	2366 1912 1.207,65	2366 1912 1.234,81
1600	Вт 75/65° С Вт 70/55° С €	1466 1188 555,24	2230 1804 1.118,59	2230 1804 1.147,56	1566 1268 591,01	2376 1921 1.185,71	2376 1921 1.214,68	1666 1348 626,15	2523 2039 1.252,48	2523 2039 1.281,45
1700	Вт 75/65° С Вт 70/55° С €	1557 1261 576,08	2370 1917 1.158,01	2370 1917 1.188,78	1664 1347 613,29	2525 2041 1.227,85	2525 2041 1.258,62	1770 1433 649,86	2681 2167 1.297,31	2681 2167 1.328,10
1800	Вт 75/65° С Вт 70/55° С €	1649 1336 596,90	2509 2029 1.197,42	2509 2029 1.230,02	1762 1427 635,55	2673 2161 1.269,98	2673 2161 1.302,58	1874 1517 673,55	2839 2294 1.342,14	2839 2294 1.374,74
1900	Вт 75/65° С Вт 70/55° С €	1740 1410 617,74	2649 2142 1.236,84	2649 2142 1.271,25	1860 1506 657,82	2822 2282 1.312,12	2822 2282 1.346,52	1978 1601 697,26	2996 2421 1.386,99	2996 2421 1.421,39
2000	Вт 75/65° С Вт 70/55° С €	1832 1484 638,57	2788 2255 1.276,25	2788 2255 1.312,47	1958 1586 680,09	2970 2401 1.354,24	2970 2401 1.390,46	2082 1685 720,97	3154 2549 1.431,82	3154 2549 1.468,04
2200	Вт 75/65° С Вт 70/55° С €	2015 1633 680,24	3067 2481 1.355,09	3067 2481 1.394,92	2154 1744 724,63	3267 2641 1.438,51	3267 2641 1.478,34	2290 1853 768,38	3469 2804 1.521,49	3469 2804 1.561,33
2400	Вт 75/65° С Вт 70/55° С €	2198 1781 721,90	3346 2706 1.433,92	3346 2706 1.477,39	2350 1903 769,16	3564 2881 1.522,77	3564 2881 1.566,24	2498 2022 815,78	3785 3059 1.611,16	3785 3059 1.654,62

Указание: Наценка за различные варианты подключения и специальное исполнение см.стр. 64.

Горизонтальные
нагревательные стенки

ГОРИЗОНТАЛЬНЫЕ НАГРЕВАТЕЛЬНЫЕ СТЕНКИ

Цены и тепловая мощность
Монтажная высота 910/980/1050

Монтажная высота 910 мм				Монтажная высота 980 мм			Монтажная высота 1050 мм			
Тип	HNN10/HHV10	HNN20/HHV20		HNN10/HHV10	HNN20/HHV20		HNN10/HHV10	HNN20/HHV20		
Крышка	без	без	с	без	без	с	без	без	с	
Экспонента отопительного прибора	1,2405	1,2506	1,2506	1,2434	1,2528	1,2528	1,2463	1,2549	1,2549	
Высота оребрения, мм										
Монтажная глубина, мм	43	72	72	43	72	72	43	72	72	
Вт/м 75/65/20°С	916	1394	1394	979	1485	1485	1041	1577	1577	
Монтажная длина, мм	Тепловая мощность в Вт/температура в помещении 20°С									
2600	Вт 75/65°С Вт 70/55°С €	2382 1930 763,57	3624 2931 512,76	3624 2931 1.559,84	2545 2061 813,70	3861 3122 1.607,04	3861 3122 1.654,12	2707 2191 863,20	4100 3314 1.700,83	4100 3314 1.747,91
2800	Вт 75/65°С Вт 70/55°С €	2565 2078 805,23	3903 3157 1.591,59	3903 3157 1.642,30	2741 2220 858,23	4158 3362 1.691,30	4158 3362 1.742,01	2915 2359 910,60	4416 3569 1.790,49	4416 3569 1.841,20
3000	Вт 75/65°С Вт 70/55°С €	2748 2226 846,90	4182 3382 1.670,42	4182 3382 1.724,75	2937 2378 902,78	4455 3602 1.775,57	4455 3602 1.829,89	3123 2528 958,01	4731 3824 1.880,17	4731 3824 1.934,49
3200	Вт 75/65°С Вт 70/55°С €	2931 2375 888,57	4461 3608 1.749,26	4461 3608 1.807,20	3133 2537 947,32	4752 3842 1.859,83	4752 3842 1.917,78	3331 2696 1.005,43	5046 4078 1.969,84	5046 4078 2.027,79
3400	Вт 75/65°С Вт 70/55°С €	3114 2523 930,23	4740 3834 1.828,09	4740 3834 1.889,66	3329 2696 991,85	5049 4082 1.944,10	5049 4082 2.005,67	3539 2864 1.052,83	5362 4334 2.059,51	5362 4334 2.121,08
3600	Вт 75/65°С Вт 70/55°С €	3298 2672 971,90	5018 4058 1.906,93	5018 4058 1.972,11	3524 2854 1.036,39	5346 4322 2.028,36	5346 4322 2.093,55	3748 3034 1.100,25	5677 4588 2.149,18	5677 4588 2.214,37
3800	Вт 75/65°С Вт 70/55°С €	3481 2820 1.013,56	5297 4284 1.985,76	5297 4284 2.054,58	3720 3012 1.080,92	5643 4562 2.112,63	5643 4562 2.181,45	3956 3202 1.147,65	5993 4844 2.238,84	5993 4844 2.307,66
4000	Вт 75/65°С Вт 70/55°С €	3664 2968 1.055,24	5576 4510 2.064,59	5576 4510 2.137,03	3916 3171 1.125,47	5940 4802 2.196,90	5940 4802 2.269,33	4164 3370 1.195,06		
4200	Вт 75/65°С Вт 70/55°С €	3847 3117 1.096,91	5855 4735 2.143,43	5855 4735 2.219,48	4112 3330 1.170,01			4372 3539 1.242,48		
4400	Вт 75/65°С Вт 70/55°С €	4030 3265 1.138,57	6134 4961 2.222,26	6134 4961 2.301,94	4308 3489 1.214,54			4580 3707 1.289,88		
4600	Вт 75/65°С Вт 70/55°С €	4214 3414 1.180,24			4503 3646 1.259,08			4789 3876 1.337,29		
4800	Вт 75/65°С Вт 70/55°С €	4397 3562 1.221,90			4699 3805 1.303,61			4997 4044 1.384,69		
5000	Вт 75/65°С Вт 70/55°С €	4580 3711 1.263,57			4895 3964 1.348,15			5205 4213 1.432,11		
5200	Вт 75/65°С Вт 70/55°С €	4763 3859 1.305,24			5091 4123 1.392,70			5413 4381 1.479,52		
5400	Вт 75/65°С Вт 70/55°С €	4946 4007 1.346,90			5287 4281 1.437,23			5621 4550 1.526,92		
5600	Вт 75/65°С Вт 70/55°С €	5130 4156 1.388,57			5482 4439 1.481,77			5830 4719 1.574,34		
5800	Вт 75/65°С Вт 70/55°С €	5313 4304 1.430,23			5678 4598 1.526,30			6038 4887 1.621,74		
6000	Вт 75/65°С Вт 70/55°С €	5496 4453 1.471,90			5874 4757 1.570,84			6246 5055 1.669,15		

Указание: Наценка за различные варианты подключения и специальное исполнение см.стр. 64.

Нагревательные стенки, не приведённые в таблице, поставляются по запросу.

Не поставляется в вентильном исполнении.

ГОРИЗОНТАЛЬНЫЕ НАГРЕВАТЕЛЬНЫЕ СТЕНКИ

Цены и тепловая мощность
Монтажная высота 1120/1190/1260

Монтажная высота 1120 мм				Монтажная высота 1190 мм			Монтажная высота 1260 мм			
Тип	HNN10/HHV10	HNN20/HHV20		HNN10/HHV10	HNN20/HHV20		HNN10/HHV10	HNN20/HHV20		
Крышка	без	без	с	без	без	с	без	без	с	
Экспонента отопительного прибора	1,2478	1,2642	1,2642	1,2493	1,2734	1,2734	1,2509	1,2827	1,2827	
Высота оребрения, мм										
Монтажная глубина, мм	43	72	72	43	72	72	43	72	72	
Вт/м 75/65/20°С	1104	1669	1669	1166	1761	1761	1227	1853	1853	
Монтажная длина, мм	Тепловая мощность в Вт/температура в помещении 20°С									
500	Вт 75/65°С Вт 70/55°С €	552 447 385,44	835 674 796,87	835 674 805,92	583 472 404,91	881 710 833,66	881 710 842,71	614 497 424,56	927 746 870,98	927 746 880,03
600	Вт 75/65°С Вт 70/55°С €	662 536 410,57	1001 808 844,43	1001 808 855,30	700 566 431,49	1057 852 883,92	1057 852 894,79	736 595 452,57	1112 894 923,97	1112 894 934,83
700	Вт 75/65°С Вт 70/55°С €	773 625 435,69	1168 942 892,00	1168 942 904,67	816 660 458,08	1233 993 934,19	1233 993 946,86	859 695 480,58	1297 1043 976,97	1297 1043 989,64
800	Вт 75/65°С Вт 70/55°С €	883 714 460,83	1335 1077 939,56	1335 1077 954,05	933 755 484,67	1409 1135 984,45	1409 1135 998,94	982 794 508,60	1482 1192 1.029,96	1482 1192 1.044,45
900	Вт 75/65°С Вт 70/55°С €	994 804 485,95	1502 1212 987,13	1502 1212 1.003,43	1049 849 511,26	1585 1277 1.034,72	1585 1277 1.051,02	1104 893 536,60	1668 1342 1.082,96	1668 1342 1.099,25
1000	Вт 75/65°С Вт 70/55°С €	1104 893 511,08	1669 1347 1.034,69	1669 1347 1.052,80	1166 943 537,85	1761 1419 1.084,99	1761 1419 1.103,09	1227 992 564,61	1853 1491 1.135,95	1853 1491 1.154,06
1100	Вт 75/65°С Вт 70/55°С €	1214 982 536,21	1836 1482 1.082,26	1836 1482 1.102,17	1283 1038 564,44	1937 1561 1.135,25	1937 1561 1.155,17	1350 1092 592,63	2038 1639 1.188,95	2038 1639 1.208,86
1200	Вт 75/65°С Вт 70/55°С €	1325 1072 561,33	2003 1616 1.129,82	2003 1616 1.151,54	1399 1132 591,03	2113 1702 1.185,52	2113 1702 1.207,25	1472 1190 620,63	2224 1789 1.241,94	2224 1789 1.263,67
1300	Вт 75/65°С Вт 70/55°С €	1435 1161 586,46	2170 1751 1.177,39	2170 1751 1.200,93	1516 1226 617,61	2289 1844 1.235,79	2289 1844 1.259,33	1595 1290 648,65	2409 1938 1.294,94	2409 1938 1.318,48
1400	Вт 75/65°С Вт 70/55°С €	1546 1251 611,58	2337 1886 1.224,95	2337 1886 1.250,30	1632 1320 644,20	2465 1986 1.286,05	2465 1986 1.311,40	1718 1389 676,66	2594 2087 1.347,93	2594 2087 1.373,29
1500	Вт 75/65°С Вт 70/55°С €	1656 1340 636,71	2504 2021 1.272,52	2504 2021 1.299,67	1749 1415 670,79	2642 2129 1.336,32	2642 2129 1.363,48	1841 1489 704,67	2780 2236 1.400,93	2780 2236 1.428,09
1600	Вт 75/65°С Вт 70/55°С €	1766 1429 661,85	2670 2154 1.320,07	2670 2154 1.349,05	1866 1510 697,37	2818 2270 1.386,59	2818 2270 1.415,56	1963 1588 732,68	2965 2385 1.453,92	2965 2385 1.482,89
1700	Вт 75/65°С Вт 70/55°С €	1877 1519 686,97	2837 2289 1.367,64	2837 2289 1.398,42	1982 1603 723,96	2994 2412 1.436,85	2994 2412 1.467,64	2086 1687 760,69	3150 2534 1.506,92	3150 2534 1.537,70
1800	Вт 75/65°С Вт 70/55°С €	1987 1608 712,10	3004 2424 1.415,20	3004 2424 1.447,80	2099 1698 750,55	3170 2554 1.487,11	3170 2554 1.519,71	2209 1787 788,71	3335 2683 1.559,91	3335 2683 1.592,51
1900	Вт 75/65°С Вт 70/55°С €	2098 1698 737,22	3171 2559 1.462,77	3171 2559 1.497,17	2215 1792 777,14	3346 2696 1.537,39	3346 2696 1.571,79	2331 1885 816,71	3521 2832 1.612,92	3521 2832 1.647,32
2000	Вт 75/65°С Вт 70/55°С €	2208 1787 762,35	3338 2694 1.510,33	3338 2694 1.546,55	2332 1887 803,73	3522 2838 1.587,65	3522 2838 1.623,87	2454 1985 844,72	3706 2981 1.665,91	3706 2981 1.702,12
2200	Вт 75/65°С Вт 70/55°С €	2429 1965 812,60	3672 2963 1.605,46	3672 2963 1.645,29	2565 2075 856,91	3874 3121 1.688,19	3874 3121 1.728,02	2699 2183 900,74	4077 3280 1.771,90	4077 3280 1.811,73
2400	Вт 75/65°С Вт 70/55°С €	2650 2144 862,85	4006 3233 1.700,59	4006 3233 1.744,05	2798 2263 910,09	4226 3405 1.788,71	4226 3405 1.832,18	2945 2382 956,77	4447 3577 1.877,89	4447 3577 1.921,35

Указание: Наценка за различные варианты подключения и специальное исполнение см.стр. 64.

ГОРИЗОНТАЛЬНЫЕ НАГРЕВАТЕЛЬНЫЕ СТЕНКИ

Цены и тепловая мощность
Монтажная высота 1120/1190/1260

Монтажная высота 1120 мм				Монтажная высота 1190 мм			Монтажная высота 1260 мм		
Тип	HNN10/HHV10	HNN20/HHV20		HNN10/HHV10	HNN20/HHV20		HNN10/HHV10	HNN20/HHV20	
Крышка	без	без	с	без	без	с	без	без	с
Экспонента отопительного прибора	1,2478	1,2642	1,2642	1,2493	1,2734	1,2734	1,2509	1,2827	1,2827
Высота оребрения, мм									
Монтажная глубина, мм	43	72	72	43	72	72	43	72	72
Вт/м 75/65/20° С	1104	1669	1669	1166	1761	1761	1227	1853	1853
Монтажная длина, мм	Тепловая мощность в Вт/температура в помещении 20° С								
2600	Вт 75/65° С 2322 € 913,12	4339 3501 1.795,71	4339 3501 1.842,79	3032 2453 963,26	4579 3689 1.889,25	4579 3689 1.936,33	3190 2580 1.012,79	4818 3876 1.983,88	4818 3876 2.030,96
2800	Вт 75/65° С 3091 2501 € 963,37	4673 3771 1.890,84	4673 3771 1.941,55	3265 2641 1.016,44	4931 3973 1.989,78	4931 3973 2.040,49	3436 2779 1.068,81	5188 4173 2.089,87	5188 4173 2.140,58
3000	Вт 75/65° С 3312 2680 € 1.013,62	5007 4040 1.985,97	5007 4040 2.040,30	3498 2830 1.069,62	5283 4256 2.090,31	5283 4256 2.144,64	3681 2977 1.124,83	5559 4472 2.195,86	5559 4472 2.250,19
3200	Вт 75/65° С 3533 2859 € 1.063,87	5341 4310 2.081,10	5341 4310 2.139,04	3731 3018 1.122,79	5635 4540 2.190,85	5635 4540 2.248,79	3926 3175 1.180,85	5930 4770 2.301,85	5930 4770 2.359,79
3400	Вт 75/65° С 3754 3038 € 1.114,12	5675 4579 2.176,23	5675 4579 2.237,80	3964 3207 1.175,97	5987 4824 2.291,38	5987 4824 2.352,95	4172 3374 1.236,88		
3600	Вт 75/65° С 3974 3216 € 1.164,39	6008 4848 2.271,35	6008 4848 2.336,54	4198 3396 1.229,14			4417 3572 1.292,89		
3800	Вт 75/65° С 4195 3394 € 1.214,64			4431 3585 1.282,32			4663 3771 1.348,92		
4000	Вт 75/65° С 4416 3573 € 1.264,89			4664 3773 1.335,50			4908 3969 1.404,94		
4200	Вт 75/65° С 4637 3752 € 1.315,14			4897 3962 1.388,68			5153 4167 1.460,96		
4400	Вт 75/65° С 4858 3931 € 1.365,40			5130 4150 1.441,86			5399 4366 1.516,99		
4600	Вт 75/65° С 5078 4109 € 1.415,66			5364 4339 1.495,03			5644 4565 1.573,00		
4800	Вт 75/65° С 5299 4288 € 1.465,91			5597 4528 1.548,21			5890 4764 1.629,03		
5000	Вт 75/65° С 5520 4467 € 1.516,16			5830 4716 1.601,38			6135 4962 1.685,05		
5200	Вт 75/65° С 5741 4645 € 1.566,41			6063 4905 1.654,56			6380 5160 1.741,07		
5400	Вт 75/65° С 5962 4824 € 1.616,67			6296 5093 1.707,74			6626 5359 1.797,09		
5600	Вт 75/65° С 6182 5002 € 1.666,93			6530 5283 1.760,91			6871 5557 1.853,11		
5800	Вт 75/65° С 6403 5181 € 1.717,18			6763 5471 1.814,09			7117 5756 1.909,14		
6000	Вт 75/65° С 6624 5360 € 1.767,43			6996 5660 1.867,27			7362 5954 1.965,16		

Указание: Наценка за различные варианты подключения и специальное исполнение см.стр. 64.

Нагревательные стенки, не приведенные в таблице, поставляются по запросу.

Не поставляется в вентильном исполнении.

ГОРИЗОНТАЛЬНЫЕ НАГРЕВАТЕЛЬНЫЕ СТЕНКИ

Цены и тепловая мощность
Монтажная высота 1330

Монтажная высота 1330 мм

Тип	HNN10/HNV10		HNN20/HNV20	
Крышка	без	без	с	
Экспонента отопительного прибора	1,2524	1,292	1,292	
Высота оребрения, мм				
Монтажная глубина, мм	43	72	72	
Вт/м 75/65/20°С	1289	1946	1946	
Монтажная длина, мм	Тепловая мощность в Вт/температура в помещении 20°С			
500	Вт 75/65°С Вт 70/55°С €	645 522 444,15	973 781 908,09	973 781 917,13
600	Вт 75/65°С Вт 70/55°С €	773 625 473,57	1168 938 963,77	1168 938 974,63
700	Вт 75/65°С Вт 70/55°С €	902 729 502,99	1362 1094 1.019,45	1362 1094 1.032,13
800	Вт 75/65°С Вт 70/55°С €	1031 834 532,40	1557 1250 1.075,14	1557 1250 1.089,62
900	Вт 75/65°С Вт 70/55°С €	1160 938 561,83	1751 1406 1.130,82	1751 1406 1.147,11
1000	Вт 75/65°С Вт 70/55°С €	1289 1042 591,25	1946 1563 1.186,50	1946 1563 1.204,61
1100	Вт 75/65°С Вт 70/55°С €	1418 1147 620,66	2141 1719 1.242,19	2141 1719 1.262,11
1200	Вт 75/65°С Вт 70/55°С €	1547 1251 650,09	2335 1875 1.297,87	2335 1875 1.319,61
1300	Вт 75/65°С Вт 70/55°С €	1676 1355 679,51	2530 2032 1.353,55	2530 2032 1.377,09
1400	Вт 75/65°С Вт 70/55°С €	1805 1459 708,93	2724 2188 1.409,24	2724 2188 1.434,59
1500	Вт 75/65°С Вт 70/55°С €	1934 1564 738,35	2919 2344 1.464,93	2919 2344 1.492,09
1600	Вт 75/65°С Вт 70/55°С €	2062 1667 767,77	3114 2501 1.520,61	3114 2501 1.549,59
1700	Вт 75/65°С Вт 70/55°С €	2191 1772 797,19	3308 2657 1.576,30	3308 2657 1.607,08
1800	Вт 75/65°С Вт 70/55°С €	2320 1876 826,60	3503 2813 1.631,98	3503 2813 1.664,57
1900	Вт 75/65°С Вт 70/55°С €	2449 1980 856,03	3697 2969 1.687,66	3697 2969 1.722,07
2000	Вт 75/65°С Вт 70/55°С €	2578 2084 885,45	3892 3126 1.743,35	3892 3126 1.779,56
2200	Вт 75/65°С Вт 70/55°С €	2836 2293 944,29	4281 3438 1.854,71	4281 3438 1.894,56
2400	Вт 75/65°С Вт 70/55°С €	3094 2502 1.003,12	4670 3751 1.966,08	4670 3751 2.009,54

Монтажная высота 1330 мм

Тип	HNN10/HNV10		HNN20/HNV20	
Крышка	без	без	с	
Экспонента отопительного прибора	1,2524	1,292	1,292	
Высота оребрения, мм				
Монтажная глубина, мм	43	72	72	
Вт/м 75/65/20°С	1289	1946	1946	
Монтажная длина, мм	Тепловая мощность в Вт/температура в помещении 20°С			
2600	Вт 75/65°С Вт 70/55°С €	3351 2709 1.061,97	5060 4064 2.077,46	5060 4064 2.124,54
2800	Вт 75/65°С Вт 70/55°С €	3609 2918 1.120,80	5449 4376 2.188,83	5449 4376 2.239,52
3000	Вт 75/65°С Вт 70/55°С €	3867 3127 1.179,65	5838 4689 2.300,19	5838 4689 2.354,52
3200	Вт 75/65°С Вт 70/55°С €	4125 3335 1.238,49		
3400	Вт 75/65°С Вт 70/55°С €	4383 3544 1.297,32		
3600	Вт 75/65°С Вт 70/55°С €	4640 3752 1.356,17		
3800	Вт 75/65°С Вт 70/55°С €	4898 3960 1.415,00		
4000	Вт 75/65°С Вт 70/55°С €	5156 4169 1.473,85		
4200	Вт 75/65°С Вт 70/55°С €	5414 4377 1.532,69		
4400	Вт 75/65°С Вт 70/55°С €	5672 4586 1.591,52		
4600	Вт 75/65°С Вт 70/55°С €	5929 4794 1.650,37		
4800	Вт 75/65°С Вт 70/55°С €	6187 5002 1.709,20		
5000	Вт 75/65°С Вт 70/55°С €	6445 5211 1.768,05		
5200	Вт 75/65°С Вт 70/55°С €	6703 5420 1.826,89		
5400	Вт 75/65°С Вт 70/55°С €	6961 5628 1.885,72		
5600	Вт 75/65°С Вт 70/55°С €	7218 5836 1.944,57		
5800	Вт 75/65°С Вт 70/55°С €	7476 6045 2.003,40		
6000	Вт 75/65°С Вт 70/55°С €	7734 6253 2.062,24		

Горизонтальные
нагревательные стенки

Указание: Наценка за различные варианты подключения и специальное исполнение см.стр. 64.

Не поставляется в вентильном исполнении.

Нагревательные стенки, не приведённые в таблице, поставляются по запросу.







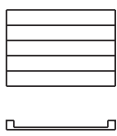
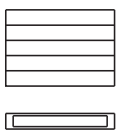

ГОРИЗОНТАЛЬНЫЕ НАГРЕВАТЕЛЬНЫЕ СТЕНКИ

Цены и тепловая мощность
Монтажная высота 1400

Монтажная высота 1400 мм

Тип	HNN10/HHV10		HNN20/HHV20	
				
Крышка	без	без	с	
Экспонента отопительного прибора	1,2539	1,3012	1,3012	
Высота оребрения, мм				
Монтажная глубина, мм	43	72	72	
Вт/м 75/65/20° C	1350	2040	2040	
Монтажная длина, мм	Тепловая мощность в Вт/температура в помещении 20° C			
500	Вт 75/65° C Вт 70/55° C €	675 546 463,94	1020 818 945,39	1020 818 954,44
600	Вт 75/65° C Вт 70/55° C €	810 655 494,81	1224 981 1.003,80	1224 981 1.014,67
700	Вт 75/65° C Вт 70/55° C €	945 764 525,68	1428 1145 1.062,21	1428 1145 1.074,89
800	Вт 75/65° C Вт 70/55° C €	1080 873 556,54	1632 1309 1.120,62	1632 1309 1.135,12
900	Вт 75/65° C Вт 70/55° C €	1215 982 587,42	1836 1472 1.179,05	1836 1472 1.195,34
1000	Вт 75/65° C Вт 70/55° C €	1350 1091 618,28	2040 1636 1.237,46	2040 1636 1.255,56
1100	Вт 75/65° C Вт 70/55° C €	1485 1200 649,16	2244 1799 1.295,87	2244 1799 1.315,79
1200	Вт 75/65° C Вт 70/55° C €	1620 1310 680,02	2448 1963 1.354,29	2448 1963 1.376,01
1300	Вт 75/65° C Вт 70/55° C €	1755 1419 710,90	2652 2127 1.412,70	2652 2127 1.436,24
1400	Вт 75/65° C Вт 70/55° C €	1890 1528 741,76	2856 2290 1.471,11	2856 2290 1.496,46
1500	Вт 75/65° C Вт 70/55° C €	2025 1637 772,63	3060 2454 1.529,53	3060 2454 1.556,69
1600	Вт 75/65° C Вт 70/55° C €	2160 1746 803,50	3264 2617 1.587,94	3264 2617 1.616,91
1700	Вт 75/65° C Вт 70/55° C €	2295 1855 834,37	3468 2781 1.646,35	3468 2781 1.677,14
1800	Вт 75/65° C Вт 70/55° C €	2430 1964 865,24	3672 2944 1.704,76	3672 2944 1.737,36
1900	Вт 75/65° C Вт 70/55° C €	2565 2073 896,11	3876 3108 1.763,18	3876 3108 1.797,58
2000	Вт 75/65° C Вт 70/55° C €	2700 2183 926,97	4080 3272 1.821,59	4080 3272 1.857,81
2200	Вт 75/65° C Вт 70/55° C €	2970 2401 988,71	4488 3599 1.938,42	4488 3599 1.978,26
2400	Вт 75/65° C Вт 70/55° C €	3240 2619 1.050,45	4896 3926 2.055,24	4896 3926 2.098,71

Монтажная высота 1330 мм

Тип	HNN10/HHV10		HNN20/HHV20	
				
Крышка	без	без	с	
Экспонента отопительного прибора	1,2539	1,3012	1,3012	
Высота оребрения, мм				
Монтажная глубина, мм	43	72	72	
Вт/м 75/65/20° C	1350	2040	2040	
Монтажная длина, мм	Тепловая мощность в Вт/температура в помещении 20° C			
2600	Вт 75/65° C Вт 70/55° C €	3510 2837 1.112,19	5304 4253 2.172,08	5304 4253 2.219,16
2800	Вт 75/65° C Вт 70/55° C €	3780 3056 1.173,93	5712 4580 2.288,90	5712 4580 2.339,60
3000	Вт 75/65° C Вт 70/55° C €	4050 3274 1.235,66		
3200	Вт 75/65° C Вт 70/55° C €	4320 3492 1.297,40		
3400	Вт 75/65° C Вт 70/55° C €	4590 3710 1.359,14		
3600	Вт 75/65° C Вт 70/55° C €	4860 3929 1.420,88		
3800	Вт 75/65° C Вт 70/55° C €	5130 4147 1.482,62		
4000	Вт 75/65° C Вт 70/55° C €	5400 4365 1.544,35		
4200	Вт 75/65° C Вт 70/55° C €	5670 4583 1.606,09		
4400	Вт 75/65° C Вт 70/55° C €	5940 4802 1.667,83		
4600	Вт 75/65° C Вт 70/55° C €	 6210 5020 1.729,57		
4800	Вт 75/65° C Вт 70/55° C €	 6480 5238 1.791,31		
5000	Вт 75/65° C Вт 70/55° C €	 6750 5456 1.853,04		
5200	Вт 75/65° C Вт 70/55° C €	 7020 5675 1.914,78		
5400	Вт 75/65° C Вт 70/55° C €	 7290 5893 1.976,52		
5600	Вт 75/65° C Вт 70/55° C €	 7560 6111 2.038,26		
5800	Вт 75/65° C Вт 70/55° C €	 7830 6329 2.100,00		
6000	Вт 75/65° C Вт 70/55° C €			

Указание: Наценка за различные варианты подключения и специальное исполнение см.стр. 64.

 Не поставляется в вентильном исполнении.

Нагревательные стенки, не приведённые в таблице, поставляются по запросу.

ОФОРМЛЕНИЕ ЗАКАЗА

Пример 1

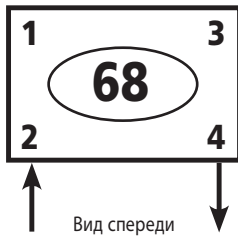

1 вертикальная нагревательная стенка Kerמי, тип HVN11, монтажная высота 1800 мм, монтажная длина 560 мм, рабочее давление 6 бар, подключения разносторонние 1/2" снизу, подающий трубопровод на 6, обратный трубопровод на 8, воздухоотводчик 1/2" на 3 цвет RAL 9016 (HVN / HVV всегда без верхней крышки)

Указание:

При проектировании и установке необходимо строго следовать директивам VDI 2035, VDI 6036 и DIN 55900!

Пример 2



1 горизонтальная нагревательная стенка Kerמי тип HNN21-1, монтажная высота 560 мм, монтажная длина 3000 мм, высота ламелей 120 мм, рабочее давление 10 бар, подключения разносторонние 1/2" боковые, подающий трубопровод на 1, обратный трубопровод в позиции 4, воздухоотводчик 1/2" в позиции 3, опорожнение 1/2" в позиции 2, цвет RAL 9016, с крышкой

Количество	Тип	Монтажная высота	Монтажная длина	Цвет	Схема подключения	Высота пластин	Рабочее давление	Крышка		Подключения	Цена
		мм	мм					да	нет		
				6	5		7				
1	HVN11	1800	560	9016	68		6		x	1/2 1/2 1/2 1/2	
1	HNN21-1	560	3000	9016	14	120	10	x		1/2 1/2 1/2 1/2	

Поле	Подключения	Ключ		
1	Двухтрубные подключения			
2			Диаметр подключения: 1/2 "	1/2
3			3/8 "	3/8
4			3/4 "	3/4
	Выпуск воздуха и опорожнение			
			Диаметр подключения: 1/2 "	1/2
	Однотрубные подключения			
			Диаметр подключения: 1/2 "	1/2

ОФОРМЛЕНИЕ ЗАКАЗА

Поле	Схема подключения	Надбавка к цене:	Важно:
5	<p>Код подключения: Используется следующая схема:</p> <p>Цифра 1: место подключения подающего трубопровода Цифра 2: место подключения обратного трубопровода</p>		<p>В многорядных вертикальных нагревательных стенках (HVN 20 и HVN 22) подключения подающего и обратного трубопроводов не всегда расположены на одном уровне. Пожалуйста, обращайте внимание на схемы, расположенные в конце инструкции!</p>
	<p>2-трубные подключения (HVN/HHN), односторонние:</p> <p>сбоку слева L 1/2" E 1/2"</p> <p>сбоку справа L 1/2" E 1/2"</p>	без дополнительной платы	
	<p>рядом друг с другом, вниз слева L 1/2" E 1/2"</p> <p>рядом друг с другом, вниз справа L 1/2" E 1/2"</p>	+ 79,58 €	<p>Указание: Схема подключения 69/89 возможна только в вертикальных нагревательных стенках (HVN).</p>
	<p>последовательное, вниз слева L 1/2" E 1/2"</p> <p>последовательное, вниз справа L 1/2" E 1/2"</p>	+ 79,58 €	<p>Указание: Схема подключения 66/88 возможна только в многорядных типах (тип 20/21/22).</p>
	<p>на одном уровне, вверх слева L 3/8" E 1/2"</p> <p>на одном уровне, вверх справа L 3/8" E 1/2"</p>	+ 37,82 €	<p>Указание: Схема подключения 13/31 не применяется в горизонтальных нагревательных стенках (HHN).</p>
	<p>разностороннее, вверх (подающая линия слева) L 3/8" E 1/2"</p> <p>разностороннее, вверх (подающая линия справа) L 3/8" E 1/2"</p>	+ 67,56 €	<p>Указание: Схема подключения 57/75 возможно только со следующими размерами подключения: 1/2" + 3/8". Тип 11 + 22 только от монтажной длины 210 мм.</p>
	<p>2-трубные подключения (HVN/HHN), разносторонние:</p> <p>диагональное слева L 1/2" E 1/2"</p> <p>диагональное справа L 1/2" E 1/2"</p>	без дополнительной платы:	<p>Указание: В зависимости от исполнения в схемах подключения 14 и 32 с резьбой подключения 3/4" монтажная длина увеличивается на 34 мм.</p>
	<p>седловидное слева L 1/2" E 3/8"</p> <p>седловидное справа L 1/2" E 3/8"</p>	без дополнительной платы	
	<p>вниз (подающий трубопровод слева) L 1/2" E 3/8"</p> <p>вниз (подающий трубопровод справа) L 1/2" E 3/8"</p>	+ 52,72 €	<p>Указание: Схема подключения 68 + 86 по желанию с присоединительной муфтой 3/4" наружной резьбы.</p>

L: выпуск воздуха
E: опорожнение

ОФОРМЛЕНИЕ ЗАКАЗА

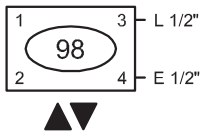
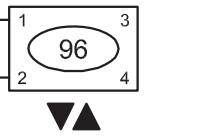
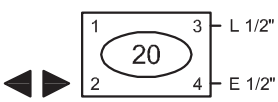
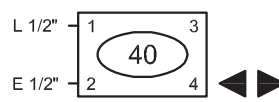
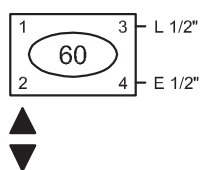
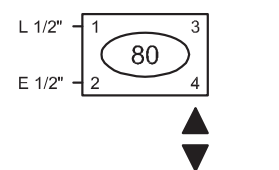
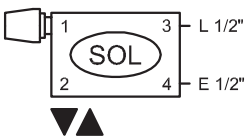
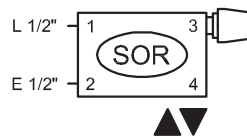
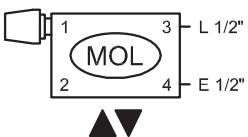
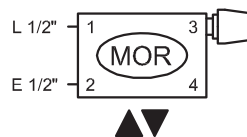
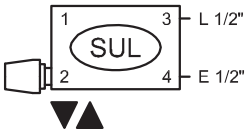
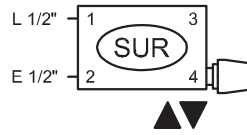
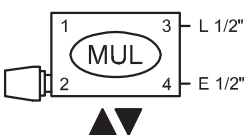
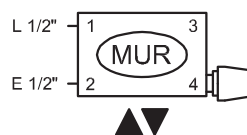
Поле	Схема подключения	Надбавка к цене:	Указание:
5	Двухтрубное подключение по центру (HVN): вниз (подающий трубопровод слева) 	+ 140,21 €	Схема подключения 98 + 96 для вертикальных нагревательных стенок (HVN) расстояние подающий/обратный трубопровод: 50 мм
	вниз (подающий трубопровод справа) 		
	Однотрубные подключения (HVN/HNN): * сбоку слева 	+ 23,43 €	* диаметр подключения 1/2" (совместимость со всеми ходовыми однотрубными вентилями).
	сбоку справа 		
	вниз слева 	+ 23,43 €	
	вниз справа 		
	Варианты подключений для вентильных горизонтальных и вертикальных нагревательных стенок (HNV + HVV): подключение внизу слева, вентиль вверху слева 	+ 128,79 € ** + 160,07 € ***	Указание: HVV с вентилем вверху поставляются с монтажной длиной от 420 мм до 1750 мм.
	подключение внизу справа, вентиль вверху справа 		
	подключение по центру, вентиль вверху слева 	+ 159,31 € ** + 282,37 € ***	Внимание! При подключении по центру наблюдается снижение мощности до 11%, обусловленное конструктивными особенностями подключения и небольшой высотой ламелей.
	подключение по центру, вентиль вверху справа 		
	Варианты подключений для вентильных вертикальных нагревательных стенок (HVV): подключение внизу слева, вентиль внизу слева 	+ 160,07 € ***	Указание: HVV с вентилем внизу поставляются с монтажной длиной от 280 мм до 1750 мм.
	подключение внизу справа, вентиль внизу справа 		
	подключение по центру, вентиль внизу слева 	+ 160,07 € ***	Внимание! При подключении по центру наблюдается снижение мощности до 11%, обусловленное конструктивными особенностями подключения и небольшой высотой ламелей.
	подключение по центру, вентиль внизу справа 		

L: выпуск воздуха
E: опорожнение

** к цене HNN.
*** к цене HVN.

ОФОРМЛЕНИЕ ЗАКАЗА

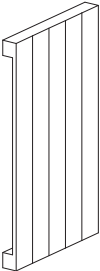
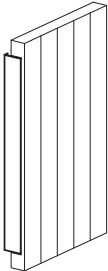
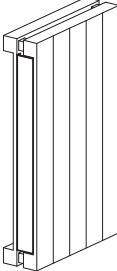
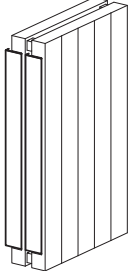
Поле	цвет, оттенок	Надбавка к цене:
6	Серийный цвет: RAL 9016 9016	
	Другие цвета (за дополнительную оплату) . . .	
Давление		
7	Стандартное рабочее давление: 6 бар 6	
	Высокое рабочее давление: 10 бар 10	
Крышка		
8	Тип HNN/HNV с верхней крышкой за дополнительную плату	+ 21,37 € / м
	<p>Тип HVN/HVV только без верхней крышки В комплект поставки входят: 1 боковая планка в моделях HVN/HVV 11, 20, 21 и 2 боковые планки в HVN/HVV 22.</p> <div style="display: flex; justify-content: space-around; align-items: flex-start;"> <div style="text-align: center;"> <p>HVN 10 HVV 10</p>  </div> <div style="text-align: center;"> <p>HVN 11 HVV 11</p>  </div> <div style="text-align: center;"> <p>HVN 20 HVV 20</p>  </div> <div style="text-align: center;"> <p>HVN 22 HVV 22</p>  </div> </div>	
<p>Для HVN/HVV 10 и HVN/HVV 20 боковая планка задней отопительной панели должна заказываться отдельно (пожалуйста, указывайте это при заказе нагревательной стенки).</p>		+ 98,40 €

Указание:
 HNN10/HNV10 всегда без крышки.

ФОРМУЛЯР ЗАКАЗА

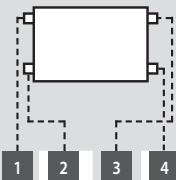
Количество	Тип	Монтажная высота	Монтажная длина	Цвет	Схема подключения	Высота пластин	Рабочее давление	Крышка		Подключения	Цена
		мм	мм			мм		бар	да		
											
										1/2 1/2 1/2 1/2	
										1/2 1/2 1/2 1/2	

Горизонтальные
нагревательные стенки

ПРИМЕР ОФОРМЛЕНИЯ ЗАКАЗА ВЕРТИКАЛЬНЫХ НАГРЕВАТЕЛЬНЫХ СТЕНОК

При заказе обязательно указывайте:
 Артикульный номер / номер заказа

Пример оформления заказа

Вертикальная нагревательная стенка Kermi тип 11
 Монтажная высота 1800 мм
 Монтажная длина 630 мм
 Белый
 Схема подключения 86
 6 бар без крышки

HVN11180063282K

Внимание:

Если Вы не нашли здесь нагревательную стенку с необходимыми опциями и характеристиками, на следующих страницах представлены дополнительные возможности для заказа:

- многочисленные возможности подключения
- однотрубные подключения
- цветовая концепция Kermi
- широкая палитра цветов RAL CLASSIC
- рабочее давление: 10 бар
- специальные исполнения

Модель	Тип	Монтажная высота*	Монтажная длина*	Цвет	Схема подключения*/ исполнение	Технические особенности
HVN = нагревательная стенка вертикальная	Kermi HVN	060 = 600 мм	014 = 140 мм	Цвет Серия 2 = белый (RAL 9016)	1 = схема подключения 12	2 = 6 бар без крышки
		080 = 800 мм	021 = 210 мм		2 = схема подключения 34	
HVV = нагревательная стенка вертикальная вентиляционное исполнение	Kermi HVV	100 = 1000 мм	028 = 280 мм		9 = схема подключения 69	
		120 = 1200 мм	035 = 350 мм		A = схема подключения 89	
		140 = 1400 мм	042 = 420 мм		5 = схема подключения 24	
		160 = 1600 мм	049 = 490 мм		6 = схема подключения 42	
		180 = 1800 мм	056 = 560 мм		7 = схема подключения 68	
		200 = 2000 мм	063 = 630 мм		8 = схема подключения 86	
		220 = 2200 мм	070 = 700 мм		R = подключение по центру, вентиль внизу справа	
		240 = 2400 мм	077 = 770 мм		L = подключение по центру, вентиль внизу слева	
		280 = 2800 мм	084 = 840 мм			
		320 = 3200 мм	091 = 910 мм			
		360 = 3600 мм	098 = 980 мм			
					105 = 1050 мм	
		112 = 1120 мм				
		119 = 1190 мм				
		126 = 1260 мм				
		133 = 1330 мм				
		140 = 1400 мм				
		147 = 1470 мм				
		154 = 1540 мм				
		161 = 1610 мм				
		168 = 1680 мм				
		175 = 1750 мм				

* Внимание: Соблюдайте ограничения согласно прайс-листу!

* Внимание: все схемы подключения с внутренней резьбой 1/2"

* Внимание: Соблюдайте ограничения согласно прайс-листу!

ПРИМЕР ОФОРМЛЕНИЯ ЗАКАЗА ГОРИЗОНТАЛЬНЫХ НАГРЕВАТЕЛЬНЫХ СТенок

При заказе обязательно указывайте:
Артикульный номер / номер заказа

Пример оформления заказа

Горизонтальная нагревательная стенка Kermi тип 21
Монтажная высота 560 мм
Монтажная длина 1200 мм
Белый
Схема подключения 12
Высота пластин 540 мм
6 бар с крышкой

HNH21056120216K

Внимание:

Если Вы не нашли здесь нагревательную стенку с необходимыми опциями и характеристиками, на следующих страницах представлены дополнительные возможности для заказа:

- многочисленные возможности подключения
- однотрубные подключения
- цветовая концепция Kermi
- широкая палитра цветов RAL CLASSIC
- рабочее давление: 10 бар
- специальные исполнения

Модель	Тип	Монтажная высота*	Монтажная длина*	Цвет	Схема подключения*/подключение	Высота пластин (LH)* / крышка
<p>HNH = нагревательная стенка горизонтальная</p> <p>HNH = нагревательная стенка горизонтальная вентиляционное исполнение</p> <p>K = Kermi</p>						
	Kermi HNH	014 = 140 мм	050 = 500 мм	Цвет	1 = схема подключения 12	1 = 6 бар с крышкой
	10	021 = 210 мм	060 = 600 мм	Серия	2 = схема подключения 34	2 = 6 бар без крышки
	11	028 = 280 мм	070 = 700 мм	2 = белый (RAL 9016)	R = подключение внизу справа, вентиль вверху справа	3 = LH 120 мм, 6 бар с крышкой
	20	035 = 350 мм	080 = 800 мм		L = подключение внизу слева, вентиль вверху слева	4 = LH 260 мм, 6 бар с крышкой
	21	042 = 420 мм	090 = 900 мм		* Внимание:	5 = LH 400 мм, 6 бар с крышкой
	22	049 = 490 мм	100 = 1000 мм		все схемы подключения с внутренней резьбой 1/2"	6 = LH 540 мм, 6 бар с крышкой
	Kermi HHV	056 = 560 мм	110 = 1100 мм			A = LH 120 мм, 6 бар без крышки
	10	063 = 630 мм	120 = 1200 мм			B = LH 260 мм, 6 бар без крышки
	11	070 = 700 мм	130 = 1300 мм			C = LH 400 мм, 6 бар без крышки
	20	077 = 770 мм	140 = 1400 мм			D = LH 540 мм, 6 бар без крышки
	21	084 = 840 мм	150 = 1500 мм			
	22	091 = 910 мм	160 = 1600 мм			
		098 = 980 мм	170 = 1700 мм			
		105 = 1050 мм	180 = 1800 мм			
		112 = 1120 мм	190 = 1900 мм			
		119 = 1190 мм	200 = 2000 мм			
		126 = 1260 мм	220 = 2200 мм			
		133 = 1330 мм	240 = 2400 мм			
		140 = 1400 мм	260 = 2600 мм			
			280 = 2800 мм			
			300 = 3000 мм			
			320 = 3200 мм			
			340 = 3400 мм			
			360 = 3600 мм			
			380 = 3800 мм			
			400 = 4000 мм			
			420 = 4200 мм			
			440 = 4400 мм			
			460 = 4600 мм			
			480 = 4800 мм			
			500 = 5000 мм			
			520 = 5200 мм			
			540 = 5400 мм			
			560 = 5600 мм			
			580 = 5800 мм			
			600 = 6000 мм			
		* Внимание:	* Внимание:			* Внимание:
		Соблюдайте ограничения согласно прайс-листу!	Соблюдайте ограничения согласно прайс-листу!			При заказе типов 11, 21 и 22 обращайте внимание на высоту пластин обогрева в соответствии с прайс-листом!

ПРОГРАММА СПЕЦИАЛЬНЫХ РЕШЕНИЙ

Полотенцедержатель для горизонтальных и вертикальных нагревательных стенок*

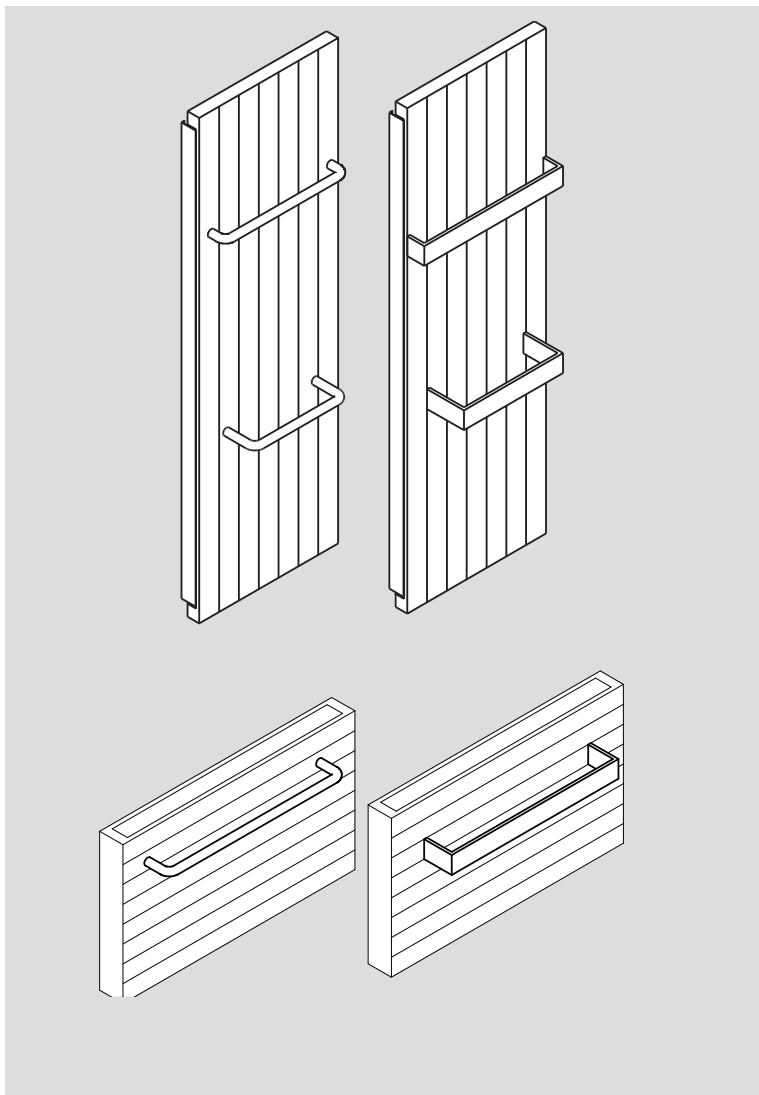

Указание:

Цены см. стр. 81.

Горизонтальные нагревательные стенки угловой формы*

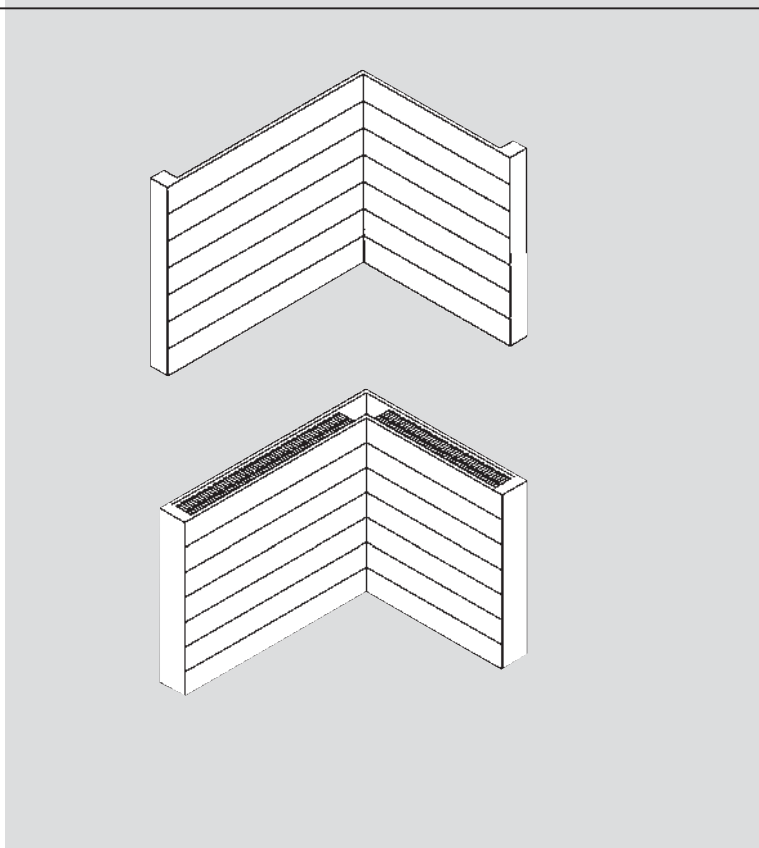

* Пожалуйста, при заказе предоставляйте размерный чертёж.

Формуляр вы можете скачать на сайте www.kermi.ru

ПРОГРАММА СПЕЦИАЛЬНЫХ РЕШЕНИЙ

Горизонтальные нагревательные стенки с несколькими поворотами под углом или изогнутой формы*

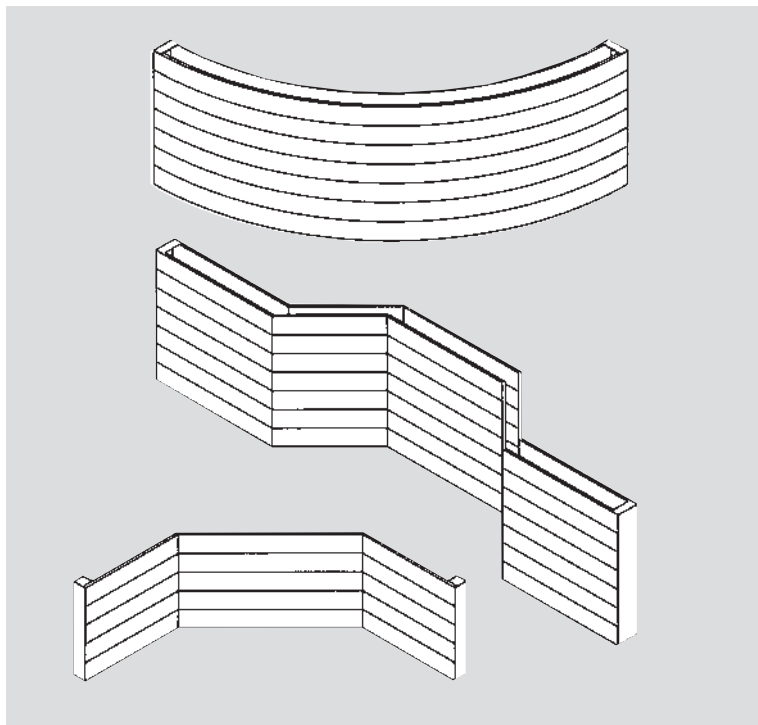

Указание:

Цены см. стр. 81.

Горизонтальные нагревательные стенки угловой формы*

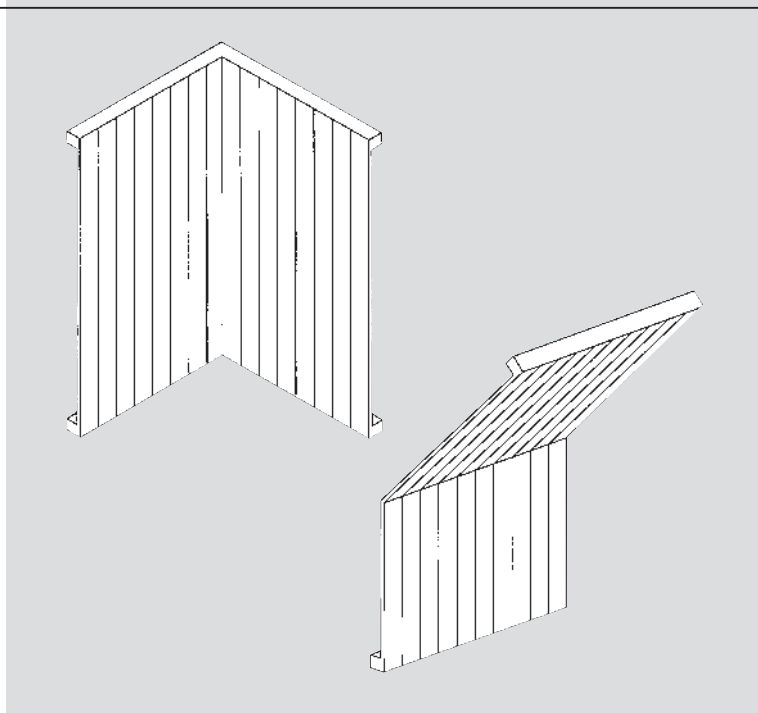

Вертикальные нагревательные стенки со скосом*

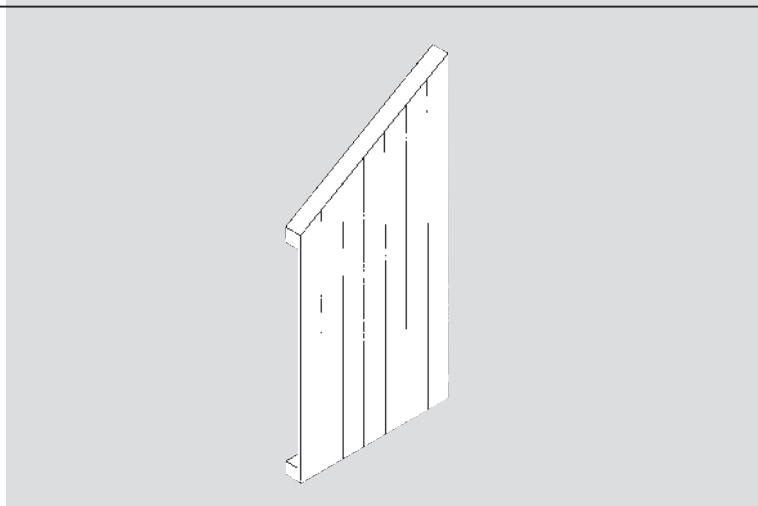

* Пожалуйста, при заказе предоставляйте размерный чертёж.

Формуляр вы можете скачать на сайте www.kermi.ru

ПРАЙС-ЛИСТ. СПЕЦИАЛЬНЫЕ РЕШЕНИЯ

Промежуточные длины		Наценка в € или %:	
За основу расчёта принимается ближайшая БОльшая длина / высота по каталогу	Промежуточные длины (горизонтальные нагревательные стенки)	+ 15 %	
	Промежуточные высоты (вертикальные нагревательные стенки)	+ 15 %	
Вентильное исполнение		Указание:	
Наценка на соответствующую нагревательную стенку HVN или HHN в стандартном исполнении	Вентильная вертикальная нагревательная стенка (HVV), подключение внизу слева или справа, вентиль внизу или вверх слева или справа	+ 160,07 €	Нагревательные стенки с подключением по центру поставляются только до монтажной длины 2000 мм.
	Подключение внизу по центру (50 мм), вентиль внизу слева или справа	+ 282,37 €	
	Вентильная вертикальная нагревательная стенка (HVV), подключение внизу по центру (50 мм), вентиль внизу слева или справа	+ 128,79 €	
	Вентильная горизонтальная нагревательная стенка (HHV), подключение внизу слева или справа (50 мм), вентиль вверх слева или справа	+ 159,31 €	
Лакокрасочное покрытие/покрытие	Санитарные цвета, серия Nature и серия Ethno	+ 20 %	Указание: Из-за возникающих в процессе горячей оцинковки структурных образований на поверхности металла могут проступать неровности. Поэтому мы не можем гарантировать чистую и гладкую поверхность изделия. Оцинкованные нагревательные стенки поставляются только с рабочим давлением 10 бар.*
	Серия Metallic, Kermi Hygienic, классические цвета RAL	+ 30 %	
	Оцинкованное исполнение с покраской методом порошкового напыления для бассейнов только в цвет RAL 9016	по запросу	
Рабочее давление		Указание:	
	10 бар	+ 8 %	При общем весе ≥ 300 кг (см.стр. 96) взимается дополнительная плата в размере 1.000 €
Направление подключения			
	Направление: боковое сзади боковое спереди	+ 11,34 € + 11,34 €	
Специальные исполнения			
	Угловая форма	цена по запросу	
	Изогнутая	цена по запросу	
	Тип HVN / HVV со скосом	цена по запросу	
	Полотенцедержатель	+ 169,85 €	
	Тип HVN / HVV 10 с боковой планкой Тип HVN / HVV 20 с дополнительной боковой планкой сзади	+ 98,40 €	
	Тип HHN / HHV с верхней крышкой	+ 21,37 €/м	

* Внимание: При установке принимайте во внимание БОльший вес!

ПРАЙС-ЛИСТ. СПЕЦИАЛЬНЫЕ РЕШЕНИЯ

Межосевое расстояние DIN (отопительный прибор замены при ремонте)	Наценка в € или %:
---	--------------------

Горизонтальная нагревательная стенка (HNN)
с межосевым расстоянием DIN

+ 43,45 €

Особое межосевое расстояние:



При заказе обязательно указывайте следующие данные:

тип нагревательной стенки (например, HNN 20)

монтажная высота

монтажная длина

цвет

схема подключения





межосевое расстояние (макс. монт.выс. – 40 мм)

* размер „M1“: не менее 20 мм

макс. 60 мм



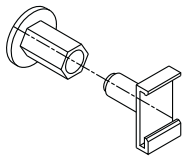

Изображение	Наименование артикула	№ артикула	Единица поставки	Цена / € без НДС	HNN HNV	HVN HVV
Штыревой кронштейн для настенного монтажа						
	Диаметр штыревого кронштейна 18 мм					
	Длина 95 мм	ZB02780005	1 шт.	2,50	●	
	Длина 130 мм	ZB02780006	1 шт.	2,50	●	
	Длина 160 мм	ZB02780007	1 шт.	2,50	●	
	Длина 200 мм	ZB02780008	1 шт.	2,50	●	
Фиксирующий зажим для штыревого кронштейна						
		ZB02790002	1 шт.	0,53	●	
Распорка в сборе+удлиннитель для распорки						
	Регулируемый отступ от стены 34-50 мм	ZB00470001	1 шт.	0,66	●	
	подкладка на штукатурку необходима для настенного кронштейна	ZB00480001	1 шт.	0,53	●	
Короткий настенный кронштейн от монтажной высоты 280						
	Комплект состоит из: 1 стенная консоль короткая, 2 шурупа, 2 шайбы, 2 дюбеля, 2 шумопоглощающие клипсы, 1 защёлка для стенной консоли					
	отступ от стены 30 мм, расстояние от стены до точки подвешивания 23 мм, белый	ZB02820001	1 шт.	4,22	●	
	отступ от стены 40 мм, расстояние от стены до точки подвешивания 33 мм, белый	ZB02820002	1 шт.	4,22	●	
	отступ от стены 50 мм, расстояние от стены до точки подвешивания 43 мм, белый	ZB02820003	1 шт.	4,22	●	
	отступ от стены 60 мм, расстояние от стены до точки подвешивания 53 мм, белый	ZB02820004	1 шт.	4,22	●	
	отступ от стены 30 мм, расстояние от стены до точки подвешивания 23 мм, оцинкованный	ZB02820005	1 шт.	3,24	●	
	отступ от стены 40 мм, расстояние от стены до точки подвешивания 33 мм, оцинкованный	ZB02820006	1 шт.	3,24	●	
	отступ от стены 50 мм, расстояние от стены до точки подвешивания 43 мм, оцинкованный	ZB02820007	1 шт.	3,24	●	
	отступ от стены 60 мм, расстояние от стены до точки подвешивания 53 мм, оцинкованный	ZB02820008	1 шт.	3,24	●	
	Видимые детали санитарных цветов, серий Nature или Ethno	ZB0282*	1 шт.	5,06	●	
Видимые детали оттенка Metallic или цвета RAL	ZB0282*	1 шт.	5,49	●		
Защита от смещения для настенного кронштейна, короткого						
	Для настенного кронштейна ZB0282... 2 шт. в комплекте	ZK00200001	1 комплект	5,75 / шт.	●	
	При заказе указывайте цвет.					

ПРИНАДЛЕЖНОСТИ ДЛЯ КРЕПЛЕНИЯ

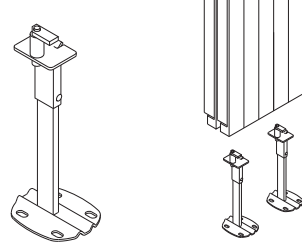
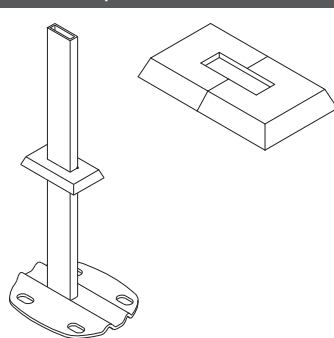
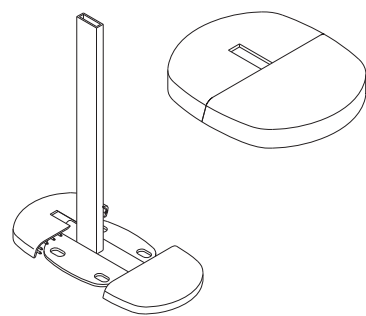
Изображение	Наименование артикула	№ артикула	Единица поставки	Цена / € без НДС	ННН ННВ	ННН ННВ
Набор регулируемых стенных кронштейнов (с возможностью изменения глубины), от монтажной высоты 280						
	Комплект состоит из: 1 стенная консоль регулируемая, 2 шурупа, 2 шайбы, 2 дюбеля, 2 шумопоглощающие клипсы, 1 защёлка для стенной консоли					
	WA 35-45 мм, белый	ZB02870001	1 шт.	9,90	●	
	WA 45-60 мм, белый	ZB02870002	1 шт.	9,90	●	
	WA 60-100 мм, белый	ZB02870003	1 шт.	9,90	●	
	Видимые детали санитарных цветов, серий Nature или Ethno	ZB0287*	1 шт.	11,88	●	
Видимые детали оттенка Metallic или цвета RAL	ZB0287*	1 шт.	12,86	●		
Защита от смещения для настенного кронштейна, регулируемого						
	Для настенного кронштейна ZB0287... 2 шт. в комплекте	ZK00200002	1 комплект	5,75 / шт.	●	
Распорка в сборе						
	Отступ от стены 25-35 мм, расстояние от стены до точки подвешивания 23 мм, белый	ZB02850001	1 шт.	0,66	●	
	Отступ от стены 34-50 мм, расстояние от стены до точки подвешивания 27-43 мм, белый	ZB00470001	1 шт.	0,66	●	
	Отступ от стены 25-35 мм, расстояние от стены до точки подвешивания 18-28 мм, графитовый серый	ZB02850002	1 шт.	0,90	●	
	Отступ от стены 34-50 мм, расстояние от стены до точки подвешивания 27-43 мм, графитно-серый	ZB02860001	1 шт.	0,90	●	
Удлинитель для распорки, 35 мм						
	Для распорок ZB00470001, ZB02850001, ZB02850002, ZB02860001 2 шт. в комплекте	ZB02940001	1 комплект	2,43 / шт.	●	
При заказе указывайте цвет.						

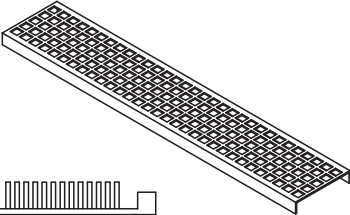
ПРИНАДЛЕЖНОСТИ ДЛЯ КРЕПЛЕНИЯ

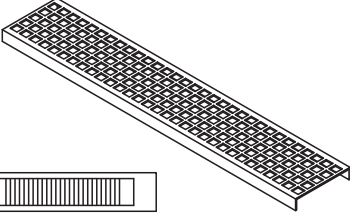
Изображение	Наименование артикула	№ артикула	Единица поставки	Цена / € без НДС	HNN HNV	HVN HVV
Поддерживающий кронштейн						
<p>Настенный кронштейн</p>  <p>Поддерживающий кронштейн</p> 	Для нагревательных стенок типа HVN/HVV 20 und 22. Для дополнительной опоры при большом весе и недостаточно надёжных несущих способностях стены					
	Белый	ZB01160001	1 комплект	58,25	●	●
	Видимые детали санитарных цветов, серий Nature или Ethno	ZB0116*	1 комплект	69,89	●	●
	Видимые детали оттенка Metallic или цвета RAL	ZB0116*	1 комплект	75,72	●	●
<p>Монтаж только с прилагаемыми настенными кронштейнами! Не подходит для установки в качестве перегородки! В комплект входят: 2 x поддерживающих кронштейна 2 x настенных кронштейна</p>						
Пластмассовая розетка						
	Для установки на черновом полу					
	Белый	ZB01190001	1 шт.	3,86	●	●
	Видимые детали санитарных цветов, серий Nature или Ethno	ZB0119*	1 шт.	4,63	●	●
	Видимые детали оттенка Metallic или цвета RAL	ZB0119*	1 шт.	5,02	●	●
Пластмассовая розетка						
	Для монтажа на чистовом полу					
	Белый	ZB00290001	1 шт.	7,84	●	●
	Видимые детали санитарных цветов, серий Nature или Ethno	ZB0029*	1 шт.	9,41	●	●
	Видимые детали оттенка Metallic или цвета RAL	ZB0029*	1 шт.	10,19	●	●
При заказе указывайте цвет.						

Изображение	Наименование артикула	№ артикула	Единица поставки	Цена / € без НДС	HNN HNV	HVN HVV							
Крышка													
 	<p>Подходит для моделей HNN/HNV 11</p> <p>Пожалуйста, указывайте монтажную длину!</p> <p>Внимание: При использовании крышек/ решёток тепловая мощность уменьшается на 5 - 7 %.</p>												
	<p>Необходимое количество крышек последовательно в зависимости от типа</p> <table border="1"> <thead> <tr> <th>Тип</th> <th>Количество крышек</th> </tr> </thead> <tbody> <tr> <td>10</td> <td>невозможно</td> </tr> <tr> <td>11</td> <td>1</td> </tr> </tbody> </table> <p>Пример оформления заказа: Декоративная крышка для HNN 11, монтажная длина 1900 мм белого цвета (RAL 9016) = 1 штука ZA0012, монтажная длина 1900 мм, белый цвет (RAL 9016)</p> <p>Пример расчёта стоимости: 1 шт. x 18,66 € / м x 1,9 м монт. длины = цена брутто 35,45 €</p>	Тип	Количество крышек	10	невозможно	11	1			<p>Серийный цвет RAL 9016.</p> <p>Санитарные цвета, серия Nature, серия Ethno +20 % наценки.</p> <p>Серия Metallic, другие цвета RAL +30 % наценки.</p>			
Тип	Количество крышек												
10	невозможно												
11	1												
	Крышка	ZA0012*	1 шт.	18,66	●	●							
				Цена за каждый метр									
Крышка													
 	<p>Подходит для моделей HNN/HNV 20, 21 и 22</p> <p>Пожалуйста, указывайте тип и монтажную длину!</p> <p>Внимание: При использовании крышек/ решёток тепловая мощность уменьшается на 5 - 7 %.</p> <p>Внимание: Для многоядных моделей требуется несколько декоративных крышек</p>												
	<p>Необходимое количество крышек последовательно в зависимости от типа</p> <table border="1"> <thead> <tr> <th>Тип</th> <th>Количество крышек</th> </tr> </thead> <tbody> <tr> <td>20</td> <td>1</td> </tr> <tr> <td>21</td> <td>1</td> </tr> <tr> <td>22</td> <td>2</td> </tr> </tbody> </table> <p>Пример оформления заказа: Декоративная крышка для HNN 22, монтажная длина 1900 мм белого цвета (RAL 9016) = 1 шт. ZA0011, монтажная длина 1900 мм, белый цвет (RAL 9016)</p> <p>Пример расчёта стоимости: 2 шт. x 12,94 € / м x 1,9 м монт. длины = цена брутто 49,17 €</p>	Тип	Количество крышек	20	1	21	1	22	2			<p>Серийный цвет RAL 9016.</p> <p>Санитарные цвета, серия Nature, серия Ethno +20 % наценки.</p> <p>Серия Metallic, другие цвета RAL +30 % наценки.</p>	
Тип	Количество крышек												
20	1												
21	1												
22	2												
	Крышка	ZA0011*	1 шт.	12,94	●	●							
				Цена за каждый метр									
При заказе указывайте цвет.													

НАСТЕННОЕ КРЕПЛЕНИЕ (КОЛИЧЕСТВО КРОНШТЕЙНОВ)

Штыревой кронштейн - вертикальная нагревательная стенка расчётный вариант нагрузки 1 и 2

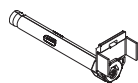

Тип	HVN/HVV 10/11						HVN/HVV 20/22					
	600 - 2000			2100 - 3600			600 - 2000			2100 - 3600		
Высота												
Монтажная длина	140 - 1050	1120 - 1470	1540 - 1750	140 - 1050	1120 - 1470	1540 - 1750	350 - 1050	1120 - 1470	1540 - 1750	350 - 1050	1120 - 1470	1540 - 1750

Вертикальные нагревательные стенки (6 бар)

Штыревой кронштейн вверху	2	2	3	2	-	3	-	-	-	-	-	-
Распорка внизу	2	2	3	2	-	3	-	-	-	-	-	-
Штыревой кронштейн вверху/внизу	-	-	-	-	6	-	4	4	6	6	6	8

Вертикальные нагревательные стенки (10 бар)

Штыревой кронштейн вверху	2	2	3	2	-	3	-	-	-	-	-	-
Распорка внизу	2	2	3	2	-	3	-	-	-	-	-	-
Штыревой кронштейн вверху/внизу	-	-	-	-	6	-	4	4	6	6	6	8

Настенный кронштейн короткий - вертикальная нагревательная стенка расчётный вариант нагрузки 1 и 2

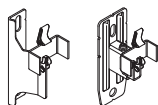

Тип	HVN/HVV 10/11						HVN/HVV 20/22					
	600 - 2000			2100 - 3600			600 - 2000			2100 - 3600		
Высота												
Монтажная длина	140 - 1050	1120 - 1470	1540 - 1750	140 - 1050	1120 - 1470	1540 - 1750	350 - 1050	1120 - 1470	1540 - 1750	350 - 1050	1120 - 1470	1540 - 1750

Вертикальные нагревательные стенки (6 бар)

Настенный кронштейн короткий, вверху	2	2	3	2	2	3	-	-	-	-	-	-
Распорка внизу	2	2	3	2	2	3	-	-	-	-	-	-
Настенный кронштейн короткий, вверху/внизу	-	-	-	-	-	-	4	4	6	6	6	8

Вертикальные нагревательные стенки (10 бар)

Настенный кронштейн короткий, вверху	2	2	3	2	2	3	-	-	-	-	-	-
Распорка внизу	2	2	3	2	2	3	-	-	-	-	-	-
Настенный кронштейн короткий, вверху/внизу	-	-	-	-	-	-	4	4	6	6	6	8

Настенный кронштейн короткий - вертикальная нагревательная стенка расчётный вариант нагрузки 3

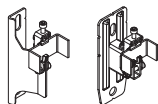

Тип	HVN/HVV 10/11						HVN/HVV 20/22					
	600 - 2000			2100 - 3600			600 - 2000			2100 - 3600		
Высота												
Монтажная длина	140 - 1050	1120 - 1470	1540 - 1750	140 - 1050	1120 - 1470	1540 - 1750	350 - 1050	1120 - 1470	1540 - 1750	350 - 1050	1120 - 1470	1540 - 1750

Вертикальные нагревательные стенки (6 бар)

Настенный кронштейн короткий, вверху	-	-	-	-	-	-	-	-	-	-	-	-
Распорка внизу	-	-	-	-	-	-	-	-	-	-	-	-
Настенный кронштейн короткий, вверху/внизу	4	4	6	6	6	8	4	4	6	6	6	8

Вертикальные нагревательные стенки (10 бар)

Настенный кронштейн короткий, вверху	-	-	-	-	-	-	-	-	-	-	-	-
Распорка внизу	-	-	-	-	-	-	-	-	-	-	-	-
Настенный кронштейн короткий, вверху/внизу	4	4	6	6	6	8	4	4	6	6	6	8

Указание:

При монтаже двухрядного прибора нижние настенные кронштейны монтируются без входящих в комплект поставки держателей.

При монтаже двухрядного прибора всегда исходите из расчётного варианта на-

грузки 3 в связи с наличием предохранителя.

По причине отсутствующей защиты от сдвигов штыревые кронштейны не могут использоваться при расчётном варианте нагрузки 3.

Настенный кронштейн регулируемый - вертикальная нагревательная стенка расчётный вариант нагрузки 3

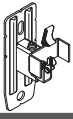

Тип	HVN/HVV 10/11						HVN/HVV 20/22			
	Высота	600 - 2800		3200 - 3600				600 - 1600		1800 - 3600
Монтажная длина	140 - 1470	1540 - 1750	140 - 1190	1260 - 1470	1540 - 1750		140 - 1050	1120 - 1470	1540 - 1750	140 - 1750

Вертикальные нагревательные стенки (6 бар)

Количество настенных кронштейнов	2	3	2	6	3		4	-	6	-
----------------------------------	---	---	---	---	---	--	---	---	---	---

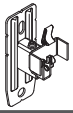

Тип	HVN/HVV 10/11						HVN/HVV 20/22					
	Высота	600 - 2000		2200 - 3600				600		800 - 2000		2100 - 3600
Монтажная длина	140 - 1470	1540 - 1750	140 - 1050	1120 - 1470	1540 - 1680	1750	140 - 1470	1540 - 1750	140 - 700	560 - 1750	140 - 490	560 - 1750

Вертикальные нагревательные стенки (10 бар)

Количество настенных кронштейнов	2	3	2	6	3	8	4	6	4	-	6	-
----------------------------------	---	---	---	---	---	---	---	---	---	---	---	---

Настенный кронштейн регулируемый WA 60-100 - вертикальная нагревательная стенка, расчётный вариант нагрузки 3

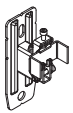

Тип	HVN/HVV 10/11				HVN/HVV 20/22					
	Высота	600 - 2000		2100 - 3600		600 - 2000		2100 - 2800		3200 - 3600
Монтажная длина	140 - 1470	1540 - 1750	140 - 1470	1540 - 1750	140 - 700	770 - 1750	140 - 700	770 - 1750	140 - 1750	

Вертикальные нагревательные стенки (6 бар)

Количество настенных кронштейнов	4	6	6	8	4	-	6	-	-
----------------------------------	---	---	---	---	---	---	---	---	---

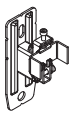

Тип	HVN/HVV 10/11				HVN/HVV 20/22					
	Высота	600 - 2000		2100 - 3600		600 - 2000		2100 - 3200		3600
Монтажная длина	140 - 1470	1540 - 1750	140 - 1470	1540 - 1750	140 - 560	630 - 1750	140 - 560	630 - 1750	140 - 1750	

Вертикальные нагревательные стенки (10 бар)

Количество настенных кронштейнов	4	6	6	8	4	-	6	-	-
----------------------------------	---	---	---	---	---	---	---	---	---

Указание:

При монтаже двухрядного прибора нижние настенные кронштейны монтируются без входящих в комплект поставки держателей.

При монтаже двухрядного прибора всегда исходите из расчётного варианта нагрузки 3 в связи с наличием предохранителя.

По причине отсутствующей защиты от сдвигов штыревые кронштейны не могут использоваться при расчётном варианте нагрузки 3.

НАСТЕННОЕ КРЕПЛЕНИЕ (КОЛИЧЕСТВО КРОНШТЕЙНОВ)

Штыревой кронштейн - горизонтальная нагревательная стенка, расчётный вариант нагрузки 1 и 2

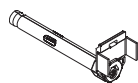

Тип	HNN/HNV 10/11 *								HNN/HNV 20/21/22 *							
	140 - 630				631 - 1400				350 - 630				631 - 1400			
Высота																
Монтажная длина	500 - 2000	2100 - 3600	3600 - 4800	4800 - 6000	500 - 2000	2100 - 3600	3600 - 4800	4800 - 6000	500 - 2000	2100 - 3600	3600 - 4800	4800 - 6000	500 - 2000	2100 - 3600	3600 - 4800	4800 - 6000
Горизонтальные нагревательные стенки (6 бар)																
Штыревой кронштейн вверх	2	3	4	5	2	3	4	5	2	3	4	5	-	-	-	-
Распорка вниз	2	3	4	5	2	3	4	5	2	3	4	5	-	-	-	-
Штыревой кронштейн вверх/вниз	-	-	-	-	-	-	-	-	-	-	-	-	4	6	8	10
Горизонтальные нагревательные стенки (10 бар)																
Штыревой кронштейн вверх	2	3	4	5	2	3	4	5	2	3	4	5	-	-	-	-
Распорка вниз	2	3	4	5	2	3	4	5	2	3	4	5	-	-	-	-
Штыревой кронштейн вверх/вниз	-	-	-	-	-	-	-	-	-	-	-	-	4	6	8	10

* исполнение с пластинами только до монт.выс. 840 мм

Настенный кронштейн короткий, настенный кронштейн регулируемый WA 35-45 и WA 45-60 - горизонтальная нагревательная стенка, расчётный вариант нагрузки 1 и 2

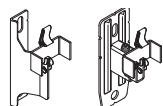

Тип	HNN/HNV 10/11 *								HNN/HNV 20/21/22 *							
	140 - 1120				1190 - 1400				140 - 1120				1190 - 1400			
Высота																
Монтажная длина	500 - 2000	> 2000 - 3600	> 3600 - 4800	> 4800 - 6000	500 - 2000	> 2000 - 3600	> 3600 - 4800	> 4800 - 6000	500 - 2000	> 2000 - 3600	> 3600 - 4800	> 4800 - 6000	500 - 2000	> 2000 - 3600	> 3600 - 4800	> 4800 - 6000
Горизонтальные нагревательные стенки (6 бар)																
Настенный кронштейн короткий, вверх	2	3	4	5	2	3	4	5	2	3	4	5	2	3	4	5
Распорка вниз	2	3	4	5	2	3	4	5	2	3	4	5	2	3	4	5
Настенный кронштейн короткий, вверх/вниз	-	-	-	-	-	-	-	-	-	-	-	-	-	-	-	-
Горизонтальные нагревательные стенки (10 бар)																
Настенный кронштейн короткий, вверх	2	3	4	5	2	3	4	5	2	3	4	5	-	-	-	-
Распорка вниз	2	3	4	5	2	3	4	5	2	3	4	5	-	-	-	-
Настенный кронштейн короткий, вверх/вниз	-	-	-	-	-	-	-	-	-	-	-	-	4	6	8	10

* исполнение с пластинами только до монт.выс. 840 мм

Настенный кронштейн короткий, настенный кронштейн регулируемый WA 35-45 и WA 45-60 - горизонтальная нагревательная стенка, расчётный вариант нагрузки 3

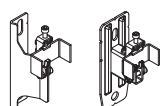

Тип	HNN/HNV 10/11 *								HNN/HNV 20/21/22 *							
	140 - 1120				1190 - 1400				140 - 1120				1190 - 1400			
Высота																
Монтажная длина	500 - 2000	> 2000 - 3600	> 3600 - 4800	> 4800 - 6000	500 - 2000	> 2000 - 3600	> 3600 - 4800	> 4800 - 6000	500 - 2000	> 2000 - 3600	> 3600 - 4800	> 4800 - 6000	500 - 2000	> 2000 - 3600	> 3600 - 4800	> 4800 - 6000
Горизонтальные нагревательные стенки (6 бар)																
Настенный кронштейн короткий, вверх	-	-	-	-	-	-	-	-	-	-	-	-	-	-	-	-
Распорка вниз	-	-	-	-	-	-	-	-	-	-	-	-	-	-	-	-
Настенный кронштейн короткий, вверх/вниз	4	6	8	10	4	6	8	10	4	6	8	10	4	6	8	10
Горизонтальные нагревательные стенки (10 бар)																
Настенный кронштейн короткий, вверх	-	-	-	-	-	-	-	-	-	-	-	-	-	-	-	-
Распорка вниз	-	-	-	-	-	-	-	-	-	-	-	-	-	-	-	-
Настенный кронштейн короткий, вверх/вниз	4	6	8	10	4	6	8	10	4	6	8	10	4	6	8	10

* исполнение с пластинами только до монт.выс. 840 мм

Указание:

При монтаже двухрядного прибора нижние настенные кронштейны монтируются без входящих в комплект поставки держателей.

При монтаже двухрядного прибора всегда исходите из расчётного варианта на-

грузки 3 в связи с наличием предохранителя.

По причине отсутствующей защиты от сдвигов штыревые кронштейны не могут использоваться при расчётном варианте нагрузки 3.

Настенный кронштейн регулируемый WA 60-100 - горизонтальная нагревательная стенка, расчётный вариант нагрузки 1 и 2

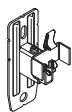

Тип	HNN/HNV 10/11 *						HNN/HNV 20/21/22 *		
	Высота								
Высота	140 - 1400						140 - 1400		
Монтажная длина	500 - 1700	1800 - 2000	2200 - 3000	3200 - 3600	3800 - 4800	5000 - 6000	500 - 1200	2200 - 2600	2800 - 6000

Горизонтальные нагревательные стенки (6 бар)

Настенный кронштейн регулируемый, вверх	2	2	3	3	4	5	-	-	-
Распорка внизу	2	2	3	3	4	5	-	-	-
Настенный кронштейн регулируемый, вверх / внизу	-	-	-	-	-	-	4	6	-

Горизонтальные нагревательные стенки (10 бар)

Настенный кронштейн регулируемый, вверх	2	-	3	-	-	-	-	-	-
Распорка внизу	2	-	3	-	-	-	-	-	-
Настенный кронштейн регулируемый, вверх / внизу	-	4	-	6	8	10	4	-	-

* исполнение с пластинами только до монт.выс. 840 мм

Настенный кронштейн регулируемый WA 60-100 - горизонтальная нагревательная стенка, расчётный вариант нагрузки 3

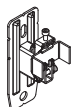

Тип	HNN/HNV 10/11 *		HNN/HNV 20/21/22 *	
	Высота			
Высота	140 - 1400		140 - 1400	
Монтажная длина	500 - 1500	1600 - 6000	500 - 800	900 - 6000

Горизонтальные нагревательные стенки (6 бар)

Настенный кронштейн регулируемый, вверх	-	-	-	-
Распорка внизу	-	-	-	-
Настенный кронштейн регулируемый, вверх / внизу	4	-	4	-

Горизонтальные нагревательные стенки (10 бар)

Настенный кронштейн регулируемый, вверх	-	-	-	-
Распорка внизу	-	-	-	-
Настенный кронштейн регулируемый, вверх / внизу	4	-	4	-

* исполнение с пластинами только до монт.выс. 840 мм

Указание:

При монтаже двухрядного прибора нижние настенные кронштейны монтируются без входящих в комплект поставки держателей.

При монтаже двухрядного прибора всегда исходите из расчётного варианта нагрузки 3 в связи с наличием предохранителя.

По причине отсутствующей защиты от сдвигов штыревые кронштейны не могут использоваться при расчётном варианте нагрузки 3.

РАСПОЛОЖЕНИЕ ПОДВЕСНЫХ КРЕПЁЖНЫХ ПЕТЕЛЬ НА ВЕРТИКАЛЬНЫХ НАГРЕВАТЕЛЬНЫХ СТЕНКАХ

Тип HVN10, 11, 20, 22 / Тип HVV10, 11, 20, 22 / вентиль вниз

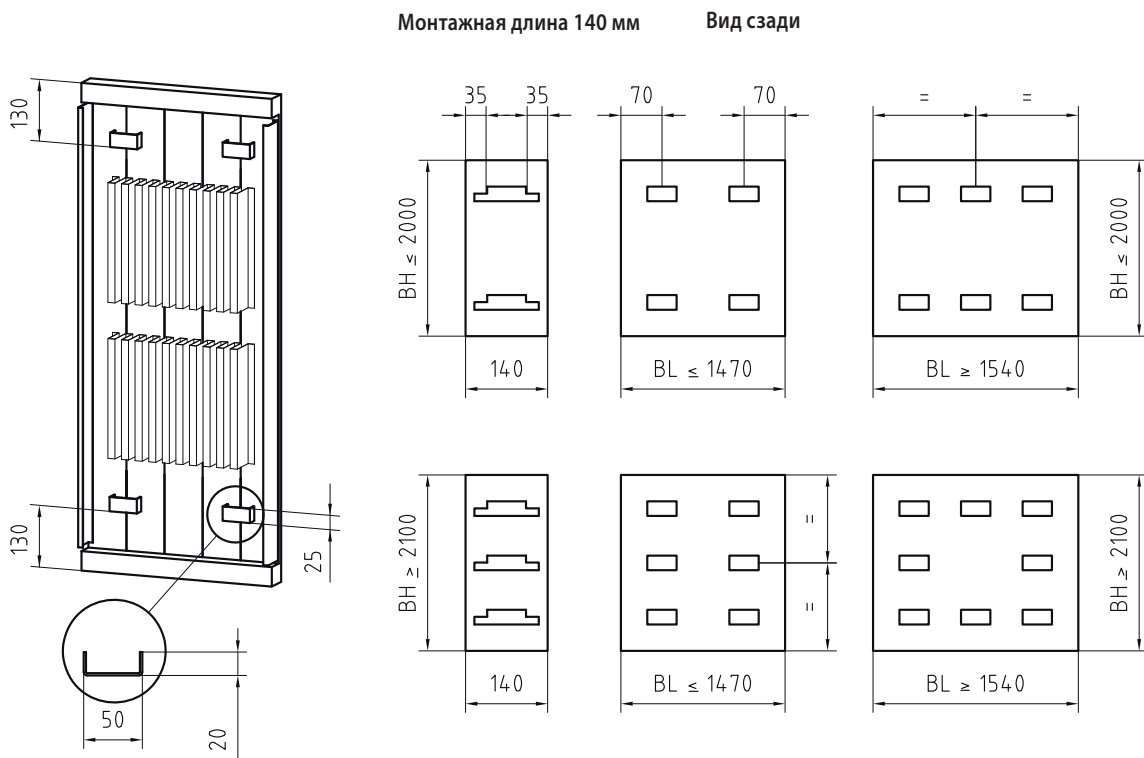

Тип HVV10, 11, 20, 22 / вентиль вверх

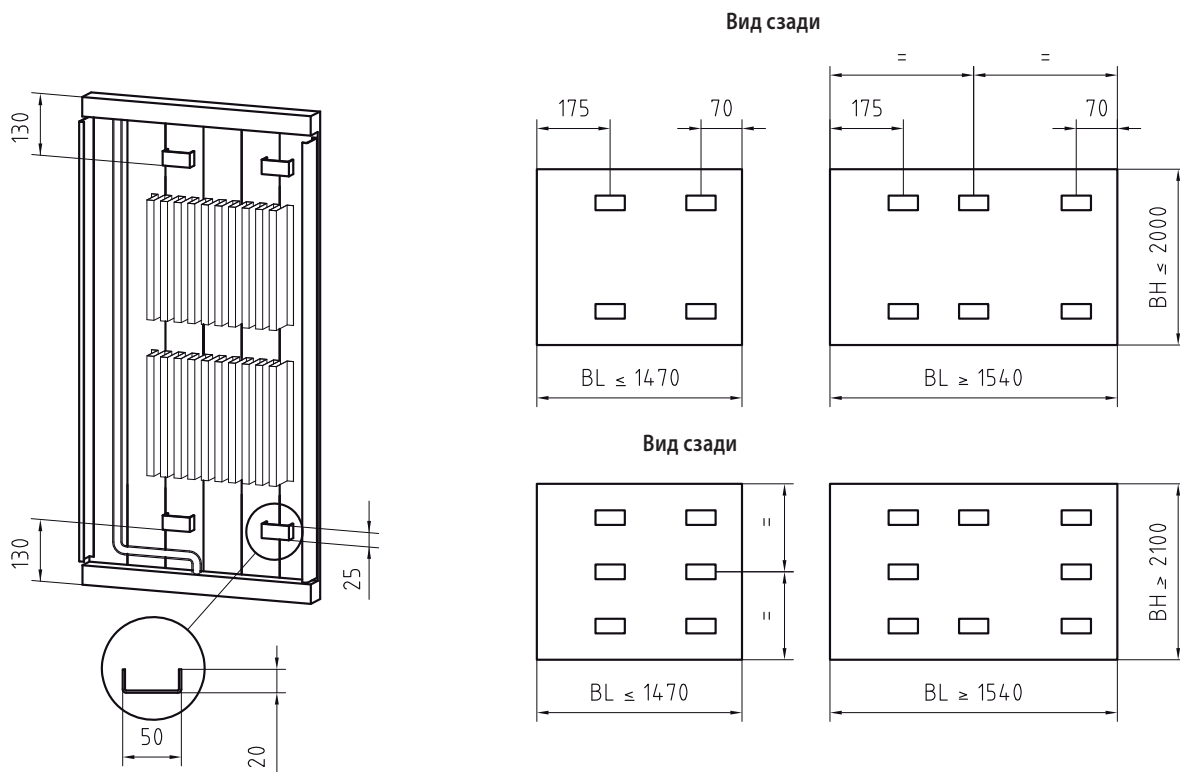

РАСПОЛОЖЕНИЕ ПОДВЕСНЫХ КРЕПЁЖНЫХ ПЕТЕЛЬ НА ГОРИЗОНТАЛЬНЫХ НАГРЕВАТЕЛЬНЫХ СТЕНКАХ

Тип HHN10, HHN11

Тип HHV10, HHV11

Тип HHN20, HHN21, HHN22, HHV20, HHV21, HHV22

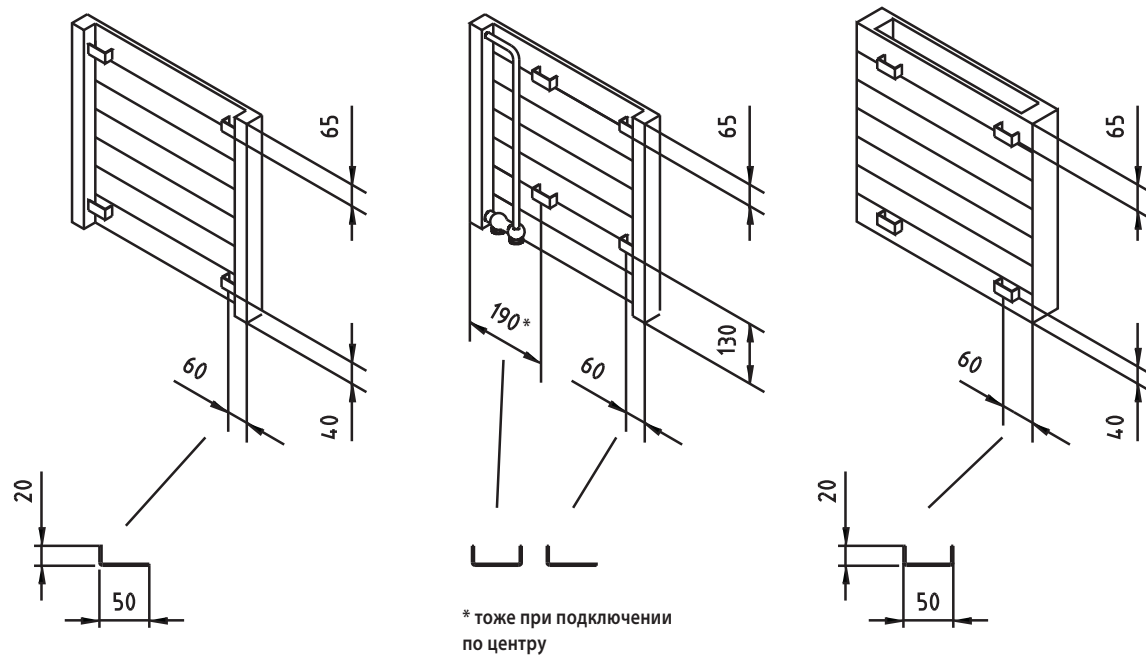

Монтажная высота 140 мм

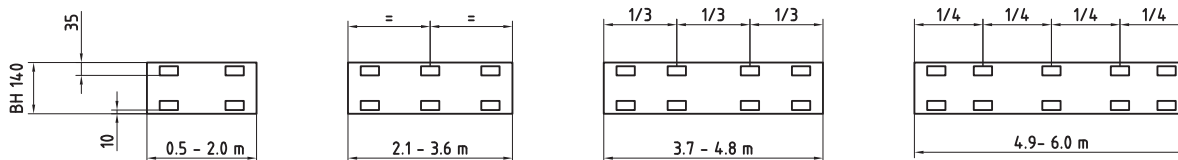

Монтажная высота >140 мм

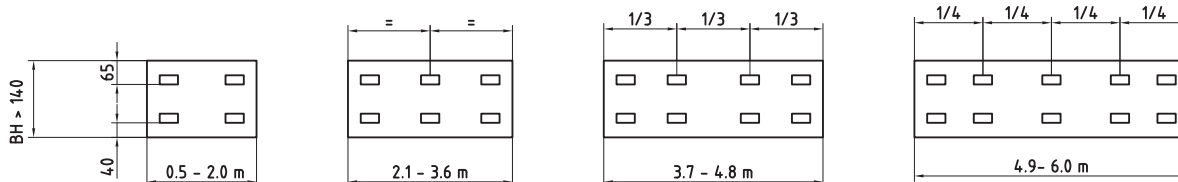

РАССТОЯНИЕ ОТ СТЕНЫ ДЛЯ ВЕРТИКАЛЬНЫХ НАГРЕВАТЕЛЬНЫХ СТЕНОК

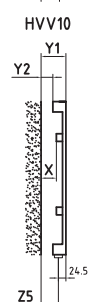
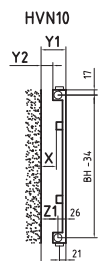

На схемах крышка не обозначена

Изображение	Наименование	Расстояние от стены мм	Точка подвешивания X	Расстояние от стены до передней кромки нагр. стенки Y1	Расстояние от стены до задней кромки нагр. стенки Y2	Расстояние от стены до муфты подкл. 1-/2-трубн. боковое передн. отопит.панель Z1	Расстояние от стены до муфты подкл. 2-трубн. боковое задн. отопит.панель Z2	Расстояние от стены до муфты подкл. 1-/2-трубн. внизу/вверху передн. отопит.панель Z3	Расстояние от стены до муфты подкл. 2-трубн. внизу/вверху задн. отопит.панель Z4	Расстояние от стены до муфты подкл. вентиль Z5
	Настенный кронштейн, короткий ZB0282	WA = 23	применение невозможно							
		WA = 33	33	64	22	38	33	43	33	39
		WA = 43	43	74	32	48	43	53	43	49
		WA = 53	53	84	42	58	53	63	53	59
	Настенный кронштейн, регулируемый ZB0287	WA = 35-45	35-45	66-76	24-34	40-50	35-45	45-55	35-45	41-51
		WA = 45-60	45-60	76-91	34-49	50-65	45-60	55-70	45-60	51-66
		WA = 60-100	60-100	91-131	49-89	65-105	60-100	70-110	60-100	66-106
	Анкерный кронштейн ø18 мм ZB0278	L = 95	25-35	56-66	14-24	30-40	25-35	35-45	25-35	31-41
		L = 130	25-45	56-76	14-34	30-50	25-45	35-55	25-45	31-51
		L = 160	25-50	56-81	14-39	30-55	25-50	35-60	25-50	31-56
		L = 200	25-70	56-101	14-59	30-75	25-70	35-80	25-70	31-76

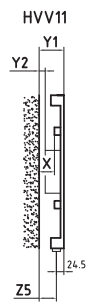
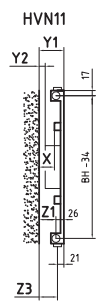

На схемах крышка не обозначена

Изображение	Наименование	Расстояние от стены мм	Точка подвешивания X	Расстояние от стены до передней кромки нагр. стенки Y1	Расстояние от стены до задней кромки нагр. стенки Y2	Расстояние от стены до муфты подкл. 1-/2-трубн. боковое передн. отопит.панель Z1	Расстояние от стены до муфты подкл. 2-трубн. боковое задн. отопит.панель Z2	Расстояние от стены до муфты подкл. 1-/2-трубн. внизу/вверху передн. отопит.панель Z3	Расстояние от стены до муфты подкл. 2-трубн. внизу/вверху задн. отопит.панель Z4	Расстояние от стены до муфты подкл. вентиль Z5
	Настенный кронштейн, короткий ZB0282	WA = 23	применение невозможно							
		WA = 33	применение невозможно							
		WA = 43	применение невозможно							
		WA = 53	53	84	42	58	53	63	53	59
	Настенный кронштейн, регулируемый ZB0287	WA = 35-45	применение невозможно							
		WA = 45-60	45-60	76-91	34-49	50-65	45-60	55-70	45-60	51-66
		WA = 60-100	60-100	91-131	49-89	65-105	60-100	70-110	60-100	66-106
	Анкерный кронштейн ø18 мм ZB0278	L = 95	применение невозможно							
		L = 130	применение невозможно							
		L = 160	35-50	66-81	24-39	40-55	35-50	45-60	35-50	41-56
		L = 200	35-70	66-101	24-59	40-75	35-70	45-80	35-70	41-76

РАССТОЯНИЕ ОТ СТЕНЫ ДЛЯ ВЕРТИКАЛЬНЫХ НАГРЕВАТЕЛЬНЫХ СТЕНОК

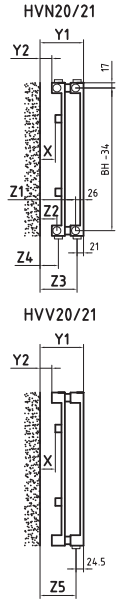

На схемах крышка не обозначена

Изображение	Наименование	Расстояние от стены мм	Точка подвешивания X	Расстояние от стены до передней кромки нагр. стенки Y1	Расстояние от стены до задней кромки нагр. стенки Y2	Расстояние от стены до муфты подкл. 1-/2-трубн. боковое передн. отопит.панель Z1	Расстояние от стены до муфты подкл. 2-трубн. боковое задн. отопит.панель Z2	Расстояние от стены до муфты подкл. 1-/2-трубн. внизу/вверх передн. отопит.панель Z3	Расстояние от стены до муфты подкл. 2-трубн. внизу/вверх задн. отопит.панель Z4	Расстояние от стены до муфты подкл. вентиль Z5
	Настенный кронштейн, короткий ZB0282	WA = 23	применение невозможно							
		WA = 33	33	125	22	99	38	104	43	100
		WA = 43	43	135	32	109	48	114	53	110
		WA = 53	53	145	42	119	58	124	63	120
	Настенный кронштейн, регулируемый ZB0287	WA = 35-45	35-45	127-137	24-34	101-111	40-50	106-116	45-55	102-112
		WA = 45-60	45-60	137-152	34-49	111-126	50-65	116-131	55-70	112-127
		WA = 60-100	60-100	152-192	49-89	126-166	65-105	131-171	70-110	127-167
	Анкерный кронштейн ø18 мм ZB0278	L = 95	25-35	117-127	14-24	91-101	30-40	96-106	35-45	92-102
		L = 130	25-45	117-137	14-34	91-111	30-50	96-116	35-55	92-112
		L = 160	25-50	117-142	14-39	91-116	30-55	96-121	35-60	92-117
		L = 200	25-70	117-162	14-59	91-136	30-75	96-141	35-80	92-137

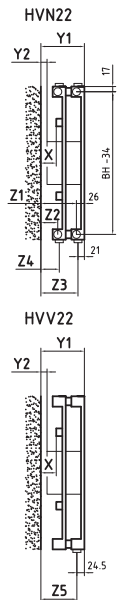

На схемах крышка не обозначена

Изображение	Наименование	Расстояние от стены мм	Точка подвешивания X	Расстояние от стены до передней кромки нагр. стенки Y1	Расстояние от стены до задней кромки нагр. стенки Y2	Расстояние от стены до муфты подкл. 1-/2-трубн. боковое передн. отопит.панель Z1	Расстояние от стены до муфты подкл. 2-трубн. боковое задн. отопит.панель Z2	Расстояние от стены до муфты подкл. 1-/2-трубн. внизу/вверх передн. отопит.панель Z3	Расстояние от стены до муфты подкл. 2-трубн. внизу/вверх задн. отопит.панель Z4	Расстояние от стены до муфты подкл. вентиль Z5
	Настенный кронштейн, короткий ZB0282	WA = 23	применение невозможно							
		WA = 33	применение невозможно							
		WA = 43	применение невозможно							
		WA = 53	53	145	42	119	58	124	63	120
	Настенный кронштейн, регулируемый ZB0287	WA = 35-45	применение невозможно							
		WA = 45-60	45-60	137-152	34-49	111-126	50-65	116-131	55-70	112-127
		WA = 60-100	60-100	152-192	49-89	126-166	65-105	131-171	70-110	127-167
	Анкерный кронштейн ø18 мм ZB0278	L = 95	применение невозможно							
		L = 130	применение невозможно							
		L = 160	35-50	127-142	24-39	101-116	40-55	106-121	45-60	102-117
		L = 200	35-70	127-162	24-59	101-136	40-75	106-141	45-80	102-137

РАССТОЯНИЕ ОТ СТЕНЫ ДЛЯ ГОРИЗОНТАЛЬНЫХ НАГРЕВАТЕЛЬНЫХ СТЕНОК

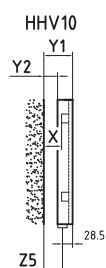
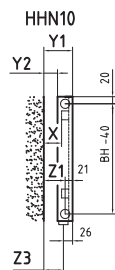

На схемах крышка не обозначена

Изображение	Наименование	Расстояние от стены мм	Точка подвешивания X	Расстояние от стены до передней кромки нагр. стенки Y1	Расстояние от стены до задней кромки нагр. стенки Y2	Расстояние от стены до муфты подкл. 1-/2-трубн. боковое передн. отопит.панель Z1	Расстояние от стены до муфты подкл. 2-трубн. боковое задн. отопит.панель Z2	Расстояние от стены до муфты подкл. 1-/2-трубн. внизу/вверху передн. отопит.панель Z3	Расстояние от стены до муфты подкл. 2-трубн. внизу/вверху задн. отопит.панель Z4	Расстояние от стены до муфты подкл. вентиль + 2-трубн. межос.расстояние 50 мм Z5
	Настенный кронштейн, короткий ZB0282	WA = 23	применение невозможно							
		WA = 33	33	64	22	43	33	38	33	35
		WA = 43	43	74	32	53	43	48	43	45
		WA = 53	53	84	42	63	53	58	53	55
	Настенный кронштейн, регулируемый ZB0287	WA = 35-45	35-45	66-76	24-34	45-55	35-45	40-50	35-45	37-47
		WA = 45-60	45-60	76-91	34-49	55-70	45-60	50-65	45-60	47-62
		WA = 60-100	60-100	91-131	49-89	70-110	60-100	65-105	60-100	62-102
	Анкерный кронштейн ø18 мм ZB0278	L = 95	25-35	56-66	14-24	35-45	25-35	30-40	25-35	27-37
		L = 130	25-45	56-76	14-34	35-55	25-45	30-50	25-45	27-47
		L = 160	25-50	56-81	14-39	35-60	25-50	30-55	25-50	27-52
		L = 200	25-70	56-101	14-59	35-80	25-70	30-75	25-70	27-72

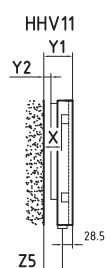
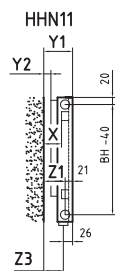

На схемах крышка не обозначена

Изображение	Наименование	Расстояние от стены мм	Точка подвешивания X	Расстояние от стены до передней кромки нагр. стенки Y1	Расстояние от стены до задней кромки нагр. стенки Y2	Расстояние от стены до муфты подкл. 1-/2-трубн. боковое передн. отопит.панель Z1	Расстояние от стены до муфты подкл. 2-трубн. боковое задн. отопит.панель Z2	Расстояние от стены до муфты подкл. 1-/2-трубн. внизу/вверху передн. отопит.панель Z3	Расстояние от стены до муфты подкл. 2-трубн. внизу/вверху задн. отопит.панель Z4	Расстояние от стены до муфты подкл. вентиль + 2-трубн. межос.расстояние 50 мм Z5
	Настенный кронштейн, короткий ZB0282	WA = 23	применение невозможно							
		WA = 33	применение невозможно							
		WA = 43	применение невозможно							
		WA = 53	53	84	42	63	53	58	53	55
	Настенный кронштейн, регулируемый ZB0287	WA = 35-45	применение невозможно							
		WA = 45-60	45-60	76-91	34-49	55-70	45-60	50-65	45-60	47-62
		WA = 60-100	60-100	91-131	49-89	70-110	60-100	65-105	60-100	62-102
	Анкерный кронштейн ø18 мм ZB0278	L = 95	применение невозможно							
		L = 130	применение невозможно							
		L = 160	35-50	66-81	24-39	45-60	35-50	40-55	35-50	37-52
		L = 200	35-70	66-101	24-59	45-80	35-70	40-75	35-70	37-72

РАССТОЯНИЕ ОТ СТЕНЫ ДЛЯ ГОРИЗОНТАЛЬНЫХ НАГРЕВАТЕЛЬНЫХ СТЕНОК

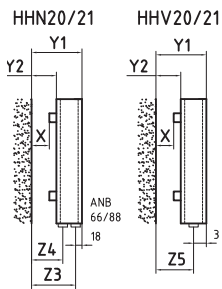
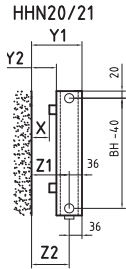

На схемах крышка не обозначена

Изображение	Наименование	Расстояние от стены мм	Точка подвешивания X	Расстояние от стены до передней кромки нагр. стенки Y1	Расстояние от стены до задней кромки нагр. стенки Y2	Расстояние от стены до муфты подкл. 1-/2-трубн. боковое Z1	Расстояние от стены до муфты подкл. 1-/2-трубн. внизу Z2	Расстояние от стены до муфты подкл. 2-трубн. ANB 66 / 88 спереди Z3	Расстояние от стены до муфты подкл. 2-трубн. ANB 66 / 88 сзади Z4	Расстояние от стены до муфты подкл. вентиль Z5
	Настенный кронштейн, короткий ZB0282	WA = 23	23	115	43	79	79	97	51	79
		WA = 33	33	125	53	89	89	107	61	89
		WA = 43	43	135	63	99	99	117	71	99
		WA = 53	53	145	73	109	109	127	81	109
	Настенный кронштейн, регулируемый ZB0287	WA = 35-45	35-45	127-137	55-65	91-101	91-101	109-119	63-73	91-101
		WA = 45-60	45-60	137-152	65-80	101-116	101-116	119-134	73-88	101-116
		WA = 60-100	60-100	152-192	80-120	116-156	116-156	134-174	88-128	116-156
	Анкерный кронштейн ø18 мм ZB0278	L = 95	25-35	117-127	45-55	81-91	81-91	99-109	53-63	81-91
		L = 130	25-45	117-137	45-65	81-101	81-101	99-119	53-73	81-101
		L = 160	25-50	117-142	45-70	81-106	81-106	99-124	53-78	81-106
		L = 200	25-70	117-162	45-90	81-126	81-126	99-144	53-98	81-126

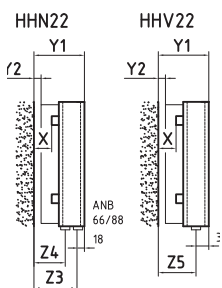
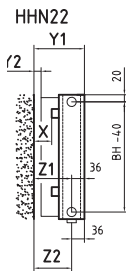

На схемах крышка не обозначена

Изображение	Наименование	Расстояние от стены мм	Точка подвешивания X	Расстояние от стены до передней кромки нагр. стенки Y1	Расстояние от стены до задней кромки нагр. стенки Y2	Расстояние от стены до муфты подкл. 1-/2-трубн. боковое Z1	Расстояние от стены до муфты подкл. 1-/2-трубн. внизу Z2	Расстояние от стены до муфты подкл. 2-трубн. ANB 66 / 88 спереди Z3	Расстояние от стены до муфты подкл. 2-трубн. ANB 66 / 88 сзади Z4	Расстояние от стены до муфты подкл. вентиль Z5	
	Настенный кронштейн, короткий ZB0282	WA = 23						применение невозможно			
		WA = 33						применение невозможно			
		WA = 43							применение невозможно		
		WA = 53	53	145	33	109	109	127	81	109	
	Настенный кронштейн, регулируемый ZB0287	WA = 35-45						применение невозможно			
		WA = 45-60	45-60	137-152	25-40	101-116	101-116	119-134	73-88	101-116	
		WA = 60-100	60-100	152-192	40-80	116-156	116-156	134-174	88-128	116-156	
	Анкерный кронштейн ø18 мм ZB0278	L = 95						применение невозможно			
		L = 130						применение невозможно			
		L = 160	35-50	127-142	15-30	91-106	91-106	109-124	63-78	91-106	
		L = 200	35-70	127-162	15-50	91-126	91-126	109-144	63-98	91-126	

ТИП И РАЗМЕРЫ, РАСПОЛОЖЕНИЕ ПОДКЛЮЧЕНИЙ. ВЕРТИКАЛЬНЫЕ НАГРЕВАТЕЛЬНЫЕ СТЕНКИ

Тип HVN10 / HVN11



схема подключений 68/86



схема подключений 69/89/98

Указание:

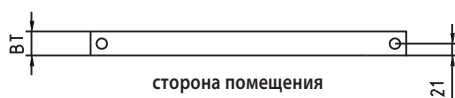
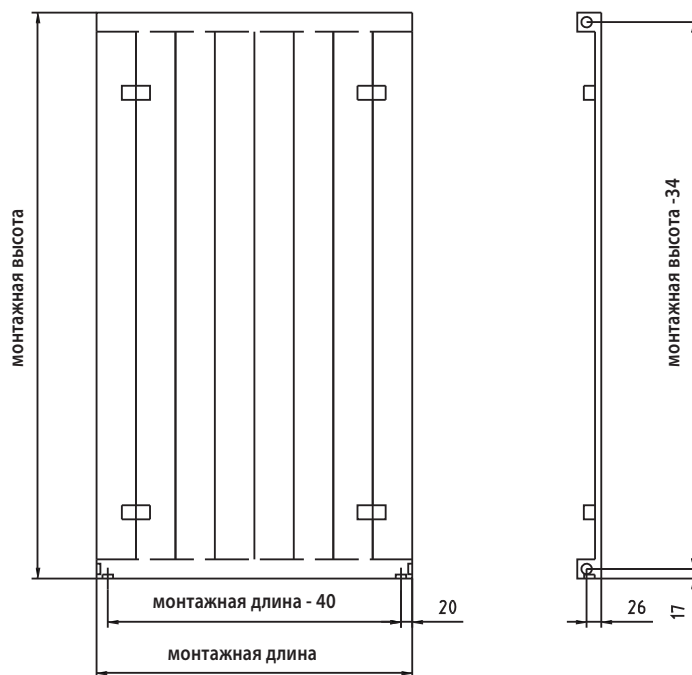
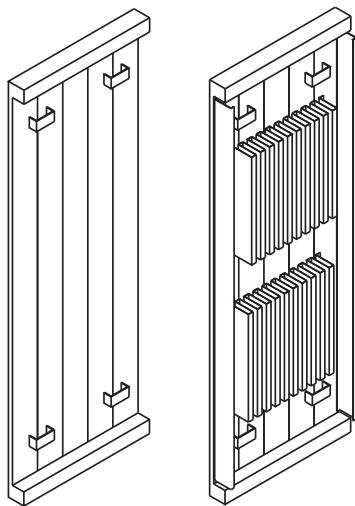
Нагревательные стенки поставляются только с муфтами подключения согласно схем подключения. На чертежах показаны места расположения муфт на всех возможных схемах подключений (АНВ), см. следующую страницу.

ТИП И РАЗМЕРЫ, РАСПОЛОЖЕНИЕ ПОДКЛЮЧЕНИЙ. ВЕРТИКАЛЬНЫЕ НАГРЕВАТЕЛЬНЫЕ СТЕНКИ

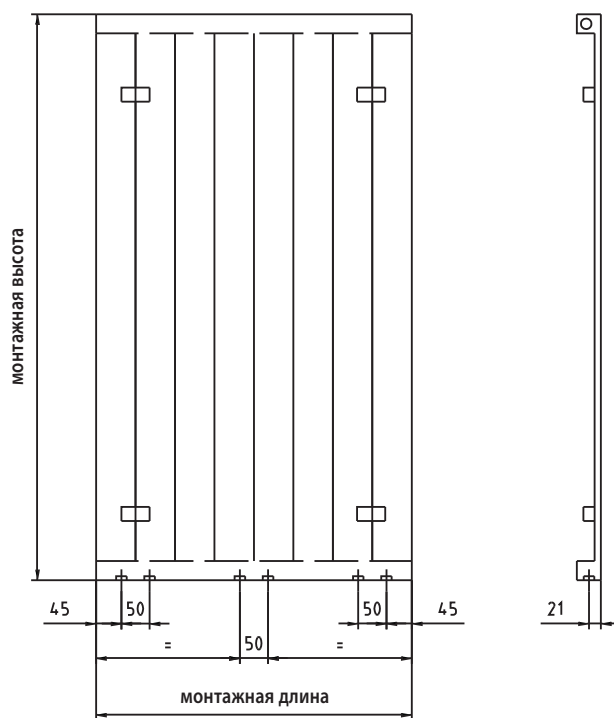
Схемы подключений для типов HVN10, HVN11/2-трубное подключение

<p>схема подключений 31</p>	<p>схема подключений 12</p>	<p>схема подключений 34</p>	<p>схема подключений 13</p>	<p>схема подключений 69</p>	<p>схема подключений 89</p>
<p>схема подключений 57</p>	<p>схема подключений 66</p> <p>НЕВОЗМОЖНО</p>	<p>схема подключений 88</p> <p>НЕВОЗМОЖНО</p>	<p>схема подключений 75</p>	<p>схема подключений 14</p>	<p>схема подключений 32</p>
<p>схема подключений 24</p>	<p>схема подключений 42</p>	<p>схема подключений 68</p>	<p>схема подключений 86</p>	<p>схема подключений 98</p>	<p>схема подключений 96</p>

Схемы подключений для типов HVN10, HVN11/1-трубное подключение

<p>схема подключений 20</p>	<p>схема подключений 40</p>	<p>схема подключений 60</p>	<p>схема подключений 80</p>
-----------------------------	-----------------------------	-----------------------------	-----------------------------

VL = подающий трубопровод
RL = обратный трубопровод

ТИП И РАЗМЕРЫ, РАСПОЛОЖЕНИЕ ПОДКЛЮЧЕНИЙ. ВЕРТИКАЛЬНЫЕ НАГРЕВАТЕЛЬНЫЕ СТЕНКИ

Тип HVN20 / HVN22



схема подключений 68/86/66/88



схема подключений 69/89/98/96

Указание:

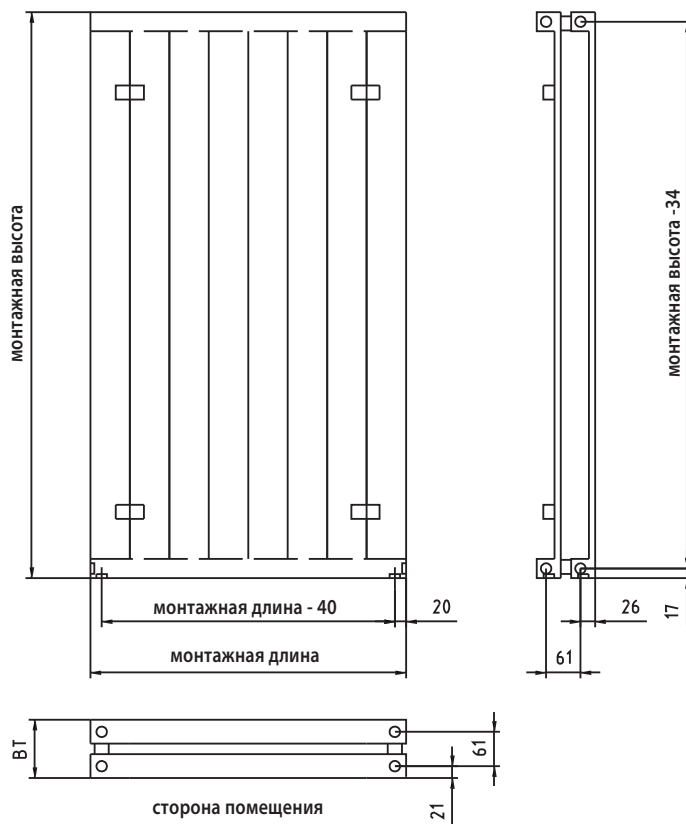
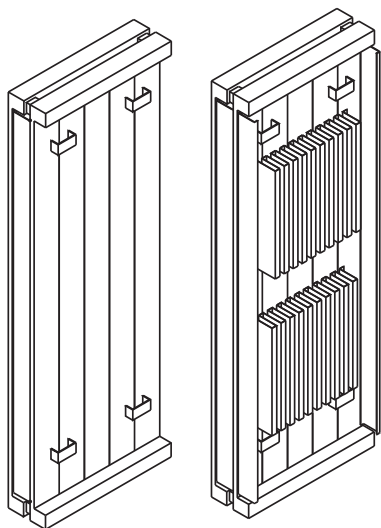
Нагревательные стенки поставляются только с муфтами подключения согласно схем подключения. На чертежах показаны места расположения муфт на всех возможных схемах подключений (АНВ), см. следующую страницу.

ТИП И РАЗМЕРЫ, РАСПОЛОЖЕНИЕ ПОДКЛЮЧЕНИЙ. ВЕРТИКАЛЬНЫЕ НАГРЕВАТЕЛЬНЫЕ СТЕНКИ

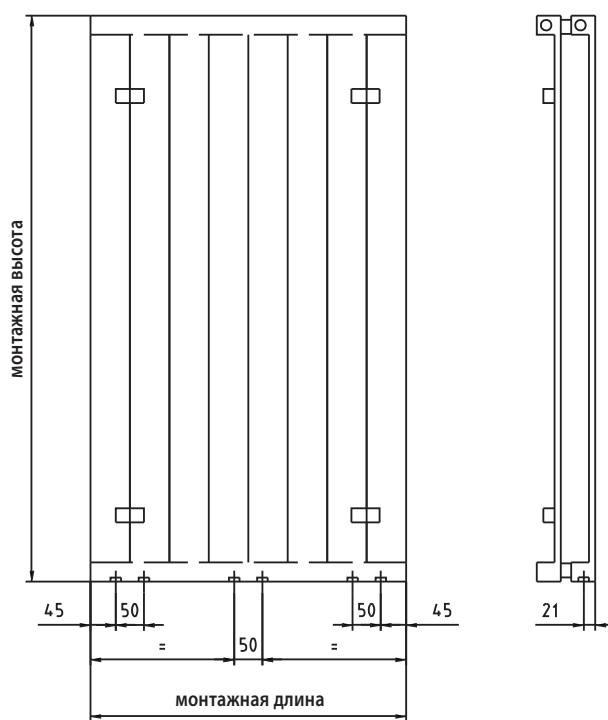
Схемы подключений для типов HVN20, HVN22/2-трубное подключение

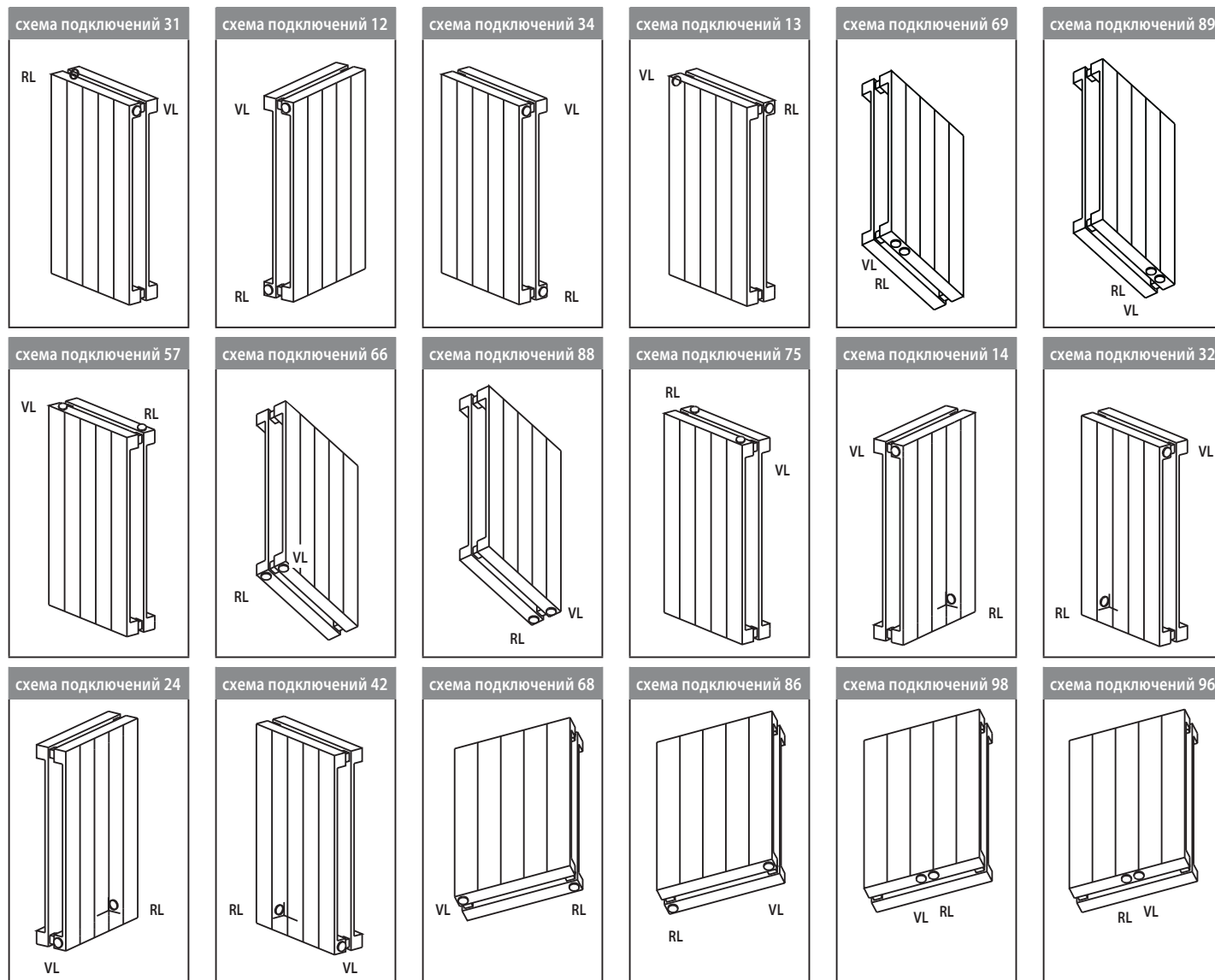

Схемы подключений для типов HVN20, HVN22/1-трубное подключение

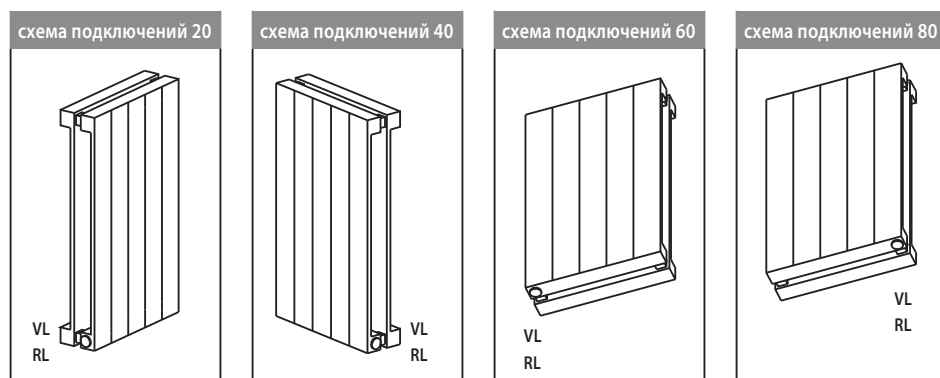

VL = подающий трубопровод
RL = обратный трубопровод

ТИП И РАЗМЕРЫ, РАСПОЛОЖЕНИЕ ПОДКЛЮЧЕНИЙ. ГОРИЗОНТАЛЬНЫЕ НАГРЕВАТЕЛЬНЫЕ СТЕНКИ

Тип HHN10 / HHN11

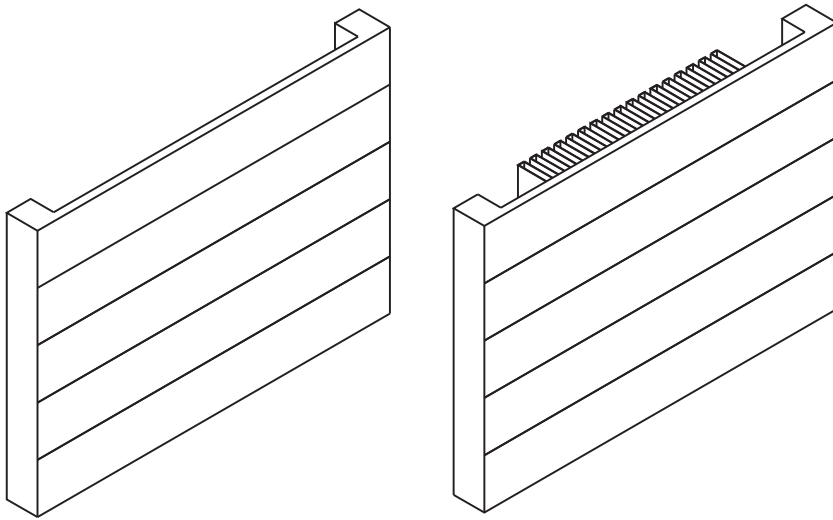

Расстояние в HHN10:
стена - центр
подключения: 45 мм
стена - петли крепления:
50 мм

Расстояние в HHN11:
стена - центр
подключения: 40 мм
стена - петли крепления:
35 мм

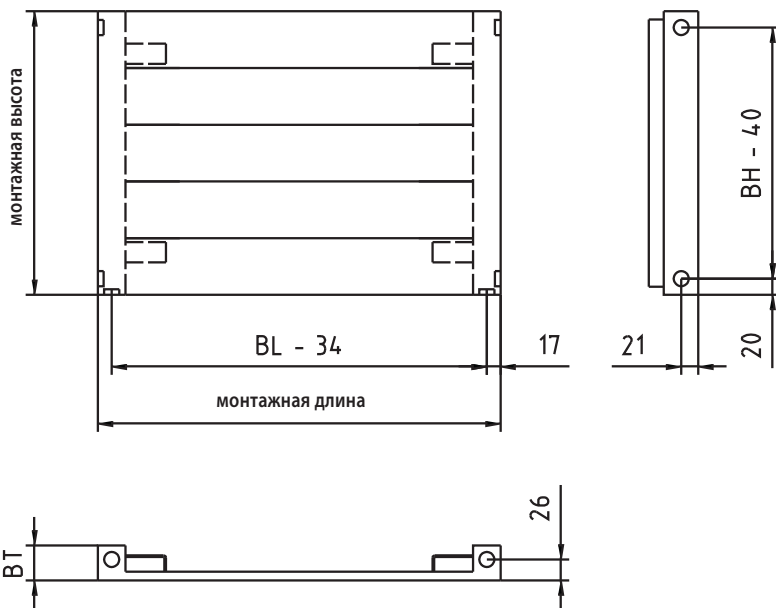

Указание:

Нагревательные стенки поставляются только с муфтами подключения согласно схем подключения. На чертежах показаны места расположения муфт на всех возможных схемах подключений (АНВ), см. следующую страницу.

ТИП И РАЗМЕРЫ, РАСПОЛОЖЕНИЕ ПОДКЛЮЧЕНИЙ. ГОРИЗОНТАЛЬНЫЕ НАГРЕВАТЕЛЬНЫЕ СТЕНКИ

Схемы подключений для типов HNN10, HNN11/2-трубное подключение

<p>схема подключений 12</p>	<p>схема подключений 34</p>	<p>схема подключений 69</p> <p>НЕВОЗМОЖНО</p>	<p>схема подключений 89</p> <p>НЕВОЗМОЖНО</p>	<p>схема подключений 66</p> <p>НЕВОЗМОЖНО</p>	<p>схема подключений 88</p> <p>НЕВОЗМОЖНО</p>
<p>схема подключений 14</p>	<p>схема подключений 32</p>	<p>схема подключений 24</p>	<p>схема подключений 42</p>	<p>схема подключений 68</p>	<p>схема подключений 86</p>

Схемы подключений для типов HNN10, HNN11/1-трубное подключение

<p>схема подключений 20</p>	<p>схема подключений 40</p>	<p>схема подключений 60</p>	<p>схема подключений 80</p>
-----------------------------	-----------------------------	-----------------------------	-----------------------------

VL = подающий трубопровод
RL = обратный трубопровод

ТИП И РАЗМЕРЫ, РАСПОЛОЖЕНИЕ ПОДКЛЮЧЕНИЙ. ГОРИЗОНТАЛЬНЫЕ НАГРЕВАТЕЛЬНЫЕ СТЕНКИ

Тип HHN20 / HHN21 / HHN22

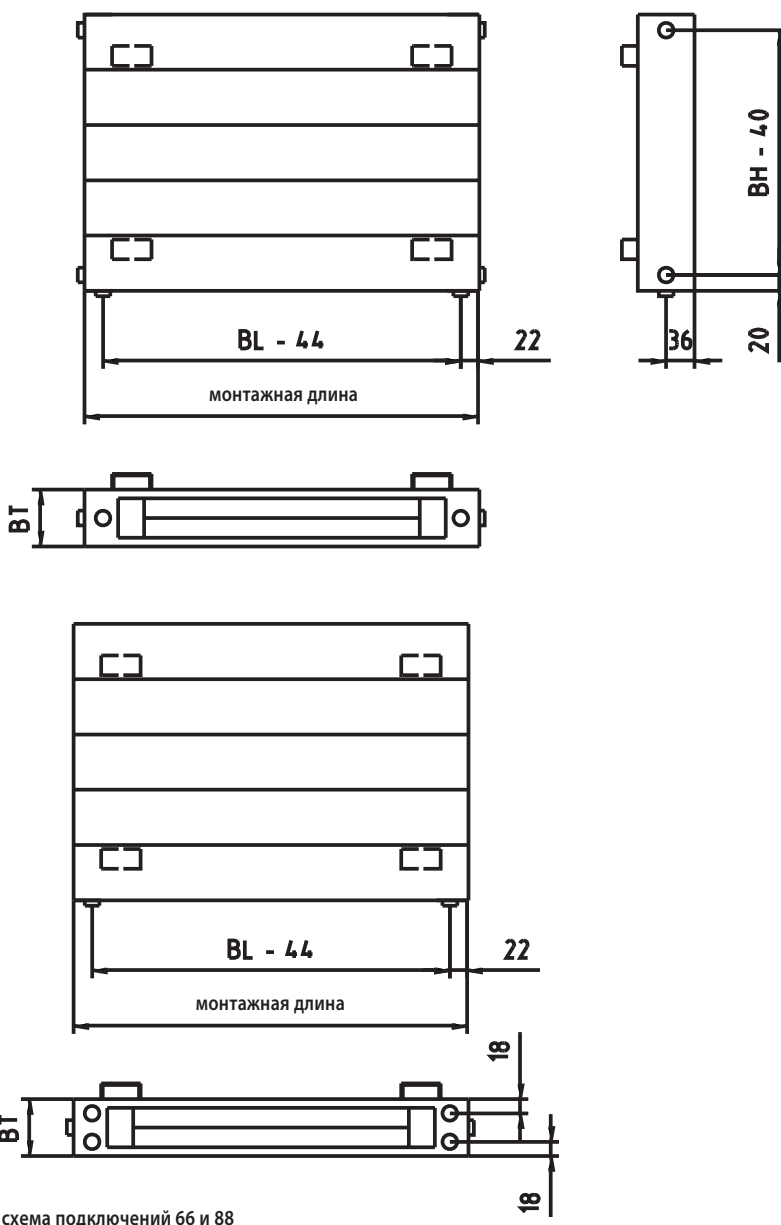
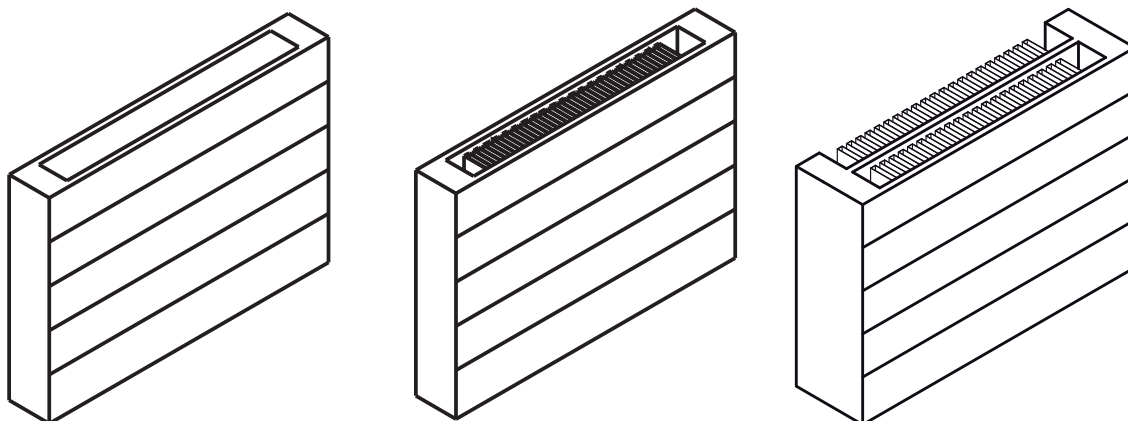

Указание:

Нагревательные стенки поставляются только с муфтами подключения согласно схем подключения. На чертежах показаны места расположения муфт на всех возможных схемах подключений (ANB), см. следующую страницу.

ТИП И РАЗМЕРЫ, РАСПОЛОЖЕНИЕ ПОДКЛЮЧЕНИЙ. ГОРИЗОНТАЛЬНЫЕ НАГРЕВАТЕЛЬНЫЕ СТЕНКИ

Схемы подключений для типов HNN20, HNN22/2-трубное подключение

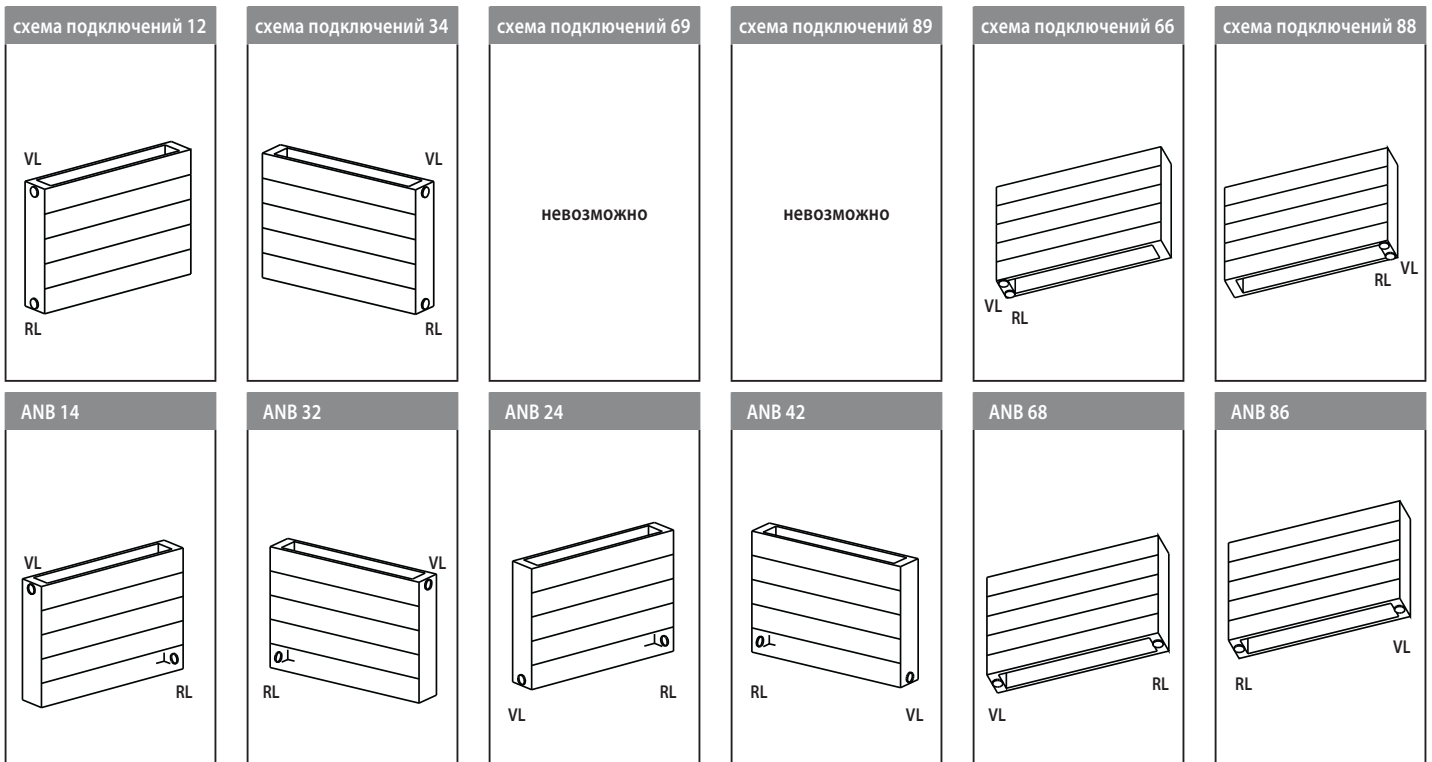

Схемы подключений для типов HNN20, HNN 22, HNN23/1-трубное подключение

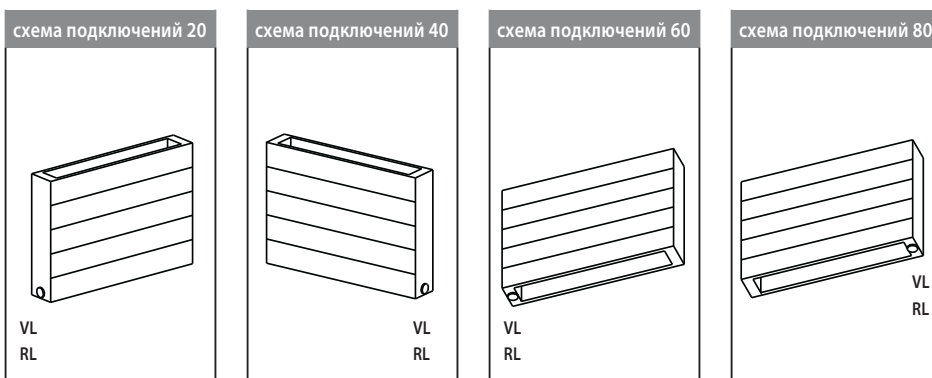

VL = подающий трубопровод
RL = обратный трубопровод

ПАРАМЕТРЫ И ТЕПЛОВАЯ МОЩНОСТЬ НА МЕТР МОНТАЖНОЙ ДЛИНЫ. ВЕНТИЛЬНЫЕ ВЕРТИКАЛЬНЫЕ НАГРЕВАТЕЛЬНЫЕ СТЕНКИ / ВЕРТИКАЛЬНЫЕ НАГРЕВАТЕЛЬНЫЕ СТЕНКИ

Наименование	Вес в кг/м	Объем теплоносителя в л/м	Экспонента n	Доля теплоотдачи излучения в %	Нормативная тепловая мощность/м согласно EN 442 в Вт
Монтажная высота 600 мм					
HVN/HVV 10	19,38	6,48	1,2734	50	658
HVN/HVV 11	29,46	6,71	1,2791	35	967
HVN/HVV 20	40,71	13,14	1,3145	35	1072
HVN/HVV 22	54,20	12,95	1,3442	15	1618
Монтажная высота 800 мм					
HVN/HVV 10	24,90	8,00	1,2817	50	830
HVN/HVV 11	37,94	8,10	1,2947	35	1246
HVN/HVV 20	51,76	16,03	1,3197	35	1344
HVN/HVV 22	70,20	15,89	1,3655	15	2034
Монтажная высота 1000 мм					
HVN/HVV 10	30,58	9,52	1,2901	50	1000
HVN/HVV 11	46,47	9,48	1,3102	35	1514
HVN/HVV 20	62,68	18,92	1,325	35	1613
HVN/HVV 22	86,20	18,82	1,3869	15	2429
Монтажная высота 1200 мм					
HVN/HVV 10	36,07	11,05	1,2984	50	1172
HVN/HVV 11	55,18	10,86	1,3258	35	1770
HVN/HVV 20	73,93	21,81	1,3302	35	1884
HVN/HVV 22	102,30	21,76	1,4082	15	2808
Монтажная высота 1400 мм					
HVN/HVV 10	41,93	12,55	1,3221	50	1347
HVN/HVV 11	63,83	12,29	1,3459	35	2017
HVN/HVV 20	84,53	25,10	1,3574	35	2160
HVN/HVV 22	117,90	24,99	1,3957	15	3174
Монтажная высота 1600 мм					
HVN/HVV 10	47,61	14,05	1,3457	50	1527
HVN/HVV 11	72,46	13,71	1,3659	35	2256
HVN/HVV 20	95,45	28,38	1,3846	35	2442
HVN/HVV 22	133,50	28,21	1,3832	15	3528

Указание:

Исполнение для
высокого давления
10 бар
(толщина трубы 2 мм):
увеличение веса на 30 %

ПАРАМЕТРЫ И ТЕПЛОВАЯ МОЩНОСТЬ НА МЕТР МОНТАЖНОЙ ДЛИНЫ. ВЕНТИЛЬНЫЕ ВЕРТИКАЛЬНЫЕ НАГРЕВАТЕЛЬНЫЕ СТЕНКИ / ВЕРТИКАЛЬНЫЕ НАГРЕВАТЕЛЬНЫЕ СТЕНКИ

Наименование	Вес в кг/м	Объем теплоносителя в л/м	Экспонента n	Доля теплоотдачи излучения в %	Нормативная тепловая мощность/м согласно EN 442 в Вт
Монтажная высота 1800 мм					
HVN/HVV 10	53,29	15,55	1,3398	50	1711
HVN/HVV 11	81,25	15,14	1,3611	35	2486
HVN/HVV 20	106,38	31,67	1,3665	35	2733
HVN/HVV 22	149,10	31,44	1,3829	15	3873
Монтажная высота 2000 мм					
HVN/HVV 10	59,14	17,05	1,3338	50	1902
HVN/HVV 11	90,04	16,57	1,3562	35	2708
HVN/HVV 20	117,82	34,95	1,3483	35	3032
HVN/HVV 22	163,30	34,67	1,3827	15	4210
Монтажная высота 2200 мм					
HVN/HVV 10	64,99	18,55	1,3279	50	2098
HVN/HVV 11	98,83	18,00	1,3514	35	2923
HVN/HVV 20	129,26	38,24	1,3302	35	3342
HVN/HVV 22	177,60	37,90	1,3824	15	4540
Монтажная высота 2400 мм					
HVN/HVV 10	70,84	20,05	1,3279	50	2302
HVN/HVV 20	140,49	41,52	1,3302	35	3663
Монтажная высота 2800 мм					
HVN/HVV 10	82,54	23,05	1,3279	50	2733
HVN/HVV 20	163,37	48,10	1,3302	35	4342
Монтажная высота 3200 мм					
HVN/HVV 10	94,24	25,86	1,3279	50	3051
HVN/HVV 20	185,73	54,67	1,3302	35	4841
Монтажная высота 3600 мм					
HVN/HVV 10	105,94	28,81	1,3279	50	3432
HVN/HVV 20	208,17	61,24	1,3302	35	5440

Указание:

Исполнение для
высокого давления
10 бар
(толщина трубы 2 мм):
увеличение веса на 30 %

ПАРАМЕТРЫ И ТЕПЛОВАЯ МОЩНОСТЬ НА МЕТР МОНТАЖНОЙ ДЛИНЫ. ВЕНТИЛЬНЫЕ ГОРИЗОНТАЛЬНЫЕ НАГРЕВАТЕЛЬНЫЕ СТЕНКИ / ГОРИЗОНТАЛЬНЫЕ НАГРЕВАТЕЛЬНЫЕ СТЕНКИ

Наименование	Высота пластин	Вес в кг/м	Объем теплоносителя в л/м	Экспонента n	Доля теплоотдачи излучения	Нормативная тепловая мощность/м согласно EN 442 в Вт
	в мм				в %	
Монтажная высота 140 мм						
HNN/HNV 10		3,7	1,1	1,221	50	175
HNN/HNV 11-1	120	6,7	1,1	1,190	25	376
Монтажная высота 210 мм						
HNN/HNV 10		5,7	1,8	1,223	50	250
HNN/HNV 11-1	120	8,9	1,8	1,210	25	417
Монтажная высота 280 мм						
HNN/HNV 10		7,7	2,5	1,226	50	322
HNN/HNV 11-3	260	15,1	2,5	1,240	25	617
Монтажная высота 350 мм						
HNN/HNV 10		9,7	2,9	1,2277	50	392
HNN/HNV 20		21,5	6,2	1,2076	35	646
HNN/HNV 11-1	120	13,3	3,2	1,2277	25	597
HNN/HNV 11-3	260	17,3	3,2	1,2553	25	690
HNN/HNV 21-1	120	24,0	6,3	1,2427	20	848
HNN/HNV 21-3	260	28,0	6,2	1,3005	20	962
HNN/HNV 22-3	260	35,3	6,3	1,3219	15	1288
Монтажная высота 420 мм						
HNN/HNV 10		11,7	3,5	1,2286	50	461
HNN/HNV 20		26,0	7,6	1,2149	35	744
HNN/HNV 11-1	120	15,5	3,9	1,2218	25	661
HNN/HNV 11-5	400	21,0	3,9	1,2644	25	830
HNN/HNV 21-1	120	27,9	7,5	1,2473	20	924
HNN/HNV 21-5	400	33,5	7,5	1,3321	20	1073
HNN/HNV 22-3	260	36,5	7,6	1,3202	15	1383
HNN/HNV 22-5	400	43,8	7,6	1,3546	15	1474
Монтажная высота 490 мм						
HNN/HNV 10		13,7	4,1	1,2294	50	528
HNN/HNV 20		30,3	8,9	1,2222	35	840
HNN/HNV 11-1	120	17,7	4,6	1,2160	25	721
HNN/HNV 11-5	400	23,8	4,6	1,2624	25	905
HNN/HNV 21-1	120	32,0	8,8	1,2520	20	1008
HNN/HNV 21-5	400	39,0	8,7	1,3182	20	1195
HNN/HNV 22-3	260	40,8	9,0	1,3186	15	1468
HNN/HNV 22-5	400	51,0	9,0	1,3406	15	1564

Указание:

Исполнение для высокого давления 10 бар (толщина трубы 2 мм): увеличение веса на 30 %

ПАРАМЕТРЫ И ТЕПЛОВАЯ МОЩНОСТЬ НА МЕТР МОНТАЖНОЙ ДЛИНЫ. ВЕНТИЛЬНЫЕ ГОРИЗОНТАЛЬНЫЕ НАГРЕВАТЕЛЬНЫЕ СТЕНКИ / ГОРИЗОНТАЛЬНЫЕ НАГРЕВАТЕЛЬНЫЕ СТЕНКИ

Наименование	Высота пластин	Вес в кг/м	Объем теплоносителя в л/м	Экспонента n	Доля теплоотдачи излучения	Нормативная тепловая мощность/м согласно EN 442 в Вт
	в мм				в %	
Монтажная высота 560 мм						
ННН/ННВ 10		15,8	4,6	1,2302	50	594
ННН/ННВ 20		34,6	10,1	1,2296	35	934
ННН/ННВ 11-1	120	19,9	5,3	1,2102	25	777
ННН/ННВ 11-7	540	26,6	5,3	1,2740	25	1034
ННН/ННВ 21-1	120	36,2	10,0	1,2567	20	1160
ННН/ННВ 21-7	540	44,6	9,8	1,339	20	1286
ННН/ННВ 22-3	260	45,2	10,3	1,3169	15	1546
ННН/ННВ 22-7	540	56,9	10,3	1,3887	15	1721
Монтажная высота 630 мм						
ННН/ННВ 10		17,8	5,2	1,2310	50	660
ННН/ННВ 20		38,7	11,4	1,2369	35	1027
ННН/ННВ 11-1	120	22,0	6,0	1,2147	25	830
ННН/ННВ 11-7	540	28,7	6,0	1,2617	25	1105
ННН/ННВ 21-1	120	40,5	11,2	1,2570	20	1246
ННН/ННВ 21-7	540	48,9	11,1	1,3287	20	1381
ННН/ННВ 22-3	260	49,7	11,6	1,3120	15	1617
ННН/ННВ 22-7	540	61,6	11,5	1,3753	15	1800
Монтажная высота 700 мм						
ННН/ННВ 10		19,9	5,7	1,2319	50	725
ННН/ННВ 20		42,7	12,6	1,2442	35	1119
ННН/ННВ 11-1	120	24,1	6,6	1,2192	25	881
ННН/ННВ 11-7	540	30,5	6,6	1,2675	25	1173
ННН/ННВ 21-1	120	45,0	12,4	1,2573	20	1327
ННН/ННВ 21-7	540	52,6	12,6	1,3370	20	1471
ННН/ННВ 22-3	260	54,4	13,0	1,3072	15	1683
ННН/ННВ 22-7	540	64,9	13,0	1,3637	15	1874

Указание:

Исполнение для высокого давления 10 бар (толщина трубы 2 мм): увеличение веса на 30 %

ПАРАМЕТРЫ И ТЕПЛОВАЯ МОЩНОСТЬ НА МЕТР МОНТАЖНОЙ ДЛИНЫ. ВЕНТИЛЬНЫЕ ГОРИЗОНТАЛЬНЫЕ НАГРЕВАТЕЛЬНЫЕ СТЕНКИ / ГОРИЗОНТАЛЬНЫЕ НАГРЕВАТЕЛЬНЫЕ СТЕНКИ

Наименование	Высота пластин	Вес в кг/м	Объем теплоносителя в л/м	Экспонента n	Доля теплоотдачи излучения	Нормативная тепловая мощность/м согласно EN 442 в Вт
	в мм				в %	
Монтажная высота 770 мм						
HNN/HNV 10		21,6	6,1	1,2347	50	789
HNN/HNV 20		46,7	13,8	1,2464	35	1211
HNN/HNV 11-1	120	25,8	7,2	1,2543	25	930
HNN/HNV 11-7	540	32,5	7,2	1,2973	25	1238
HNN/HNV 21-1	120	49,0	13,6	1,2576	20	1403
HNN/HNV 21-7	540	56,6	13,6	1,3453	20	1555
HNN/HNV 22-3	260	58,4	14,4	1,3024	15	1745
HNN/HNV 22-7	540	68,9	14,4	1,3521	15	1943
Монтажная высота 840 мм						
HNN/HNV 10		23,4	6,6	1,2376	50	853
HNN/HNV 20		50,8	15,0	1,2485	50	1303
HNN/HNV 11-1	120	27,6	7,8	1,2551	25	977
HNN/HNV 11-7	540	34,0	7,8	1,2981	25	1301
HNN/HNV 21-1	120	53,1	14,8	1,2579	20	1474
HNN/HNV 21-7	540	60,7	14,8	1,3536	20	1634
HNN/HNV 22-3	260	62,5	15,8	1,2976	15	1802
HNN/HNV 22-7	540	73,0	15,8	1,3405	15	2007
Монтажная высота 910 мм						
HNN/HNV 10		25,4	7,2	1,2405	50	916
HNN/HNV 20		54,9	16,2	1,2506	35	1394
Монтажная высота 980 мм						
HNN/HNV 10		27,5	7,9	1,2434	50	979
HNN/HNV 20		59,1	17,4	1,2528	35	1485
Монтажная высота 1050 мм						
HNN/HNV 10		29,8	8,6	1,2463	50	1041
HNN/HNV 20		63,4	18,6	1,2549	35	1577
Монтажная высота 1120 мм						
HNN/HNV 10		32,2	9,4	1,2478	50	1104
HNN/HNV 20		67,8	19,8	1,2642	35	1669
Монтажная высота 1190 мм						
HNN/HNV 10		34,8	10,3	1,2493	50	1166
HNN/HNV 20		72,5	21,1	1,2734	35	1761
Монтажная высота 1260 мм						
HNN/HNV 10		37,6	11,2	1,2509	50	1227
HNN/HNV 20		77,4	22,4	1,2827	35	1853
Монтажная высота 1330 мм						
HNN/HNV 10		40,4	12,2	1,2524	50	1289
HNN/HNV 20		82,5	23,7	1,292	35	1946
Монтажная высота 1400 мм						
HNN/HNV 10		43,5	13,3	1,2539	50	1350
HNN/HNV 20		88,0	25,0	1,3012	35	2040

Указание:

Исполнение для высокого давления
10 бар
(толщина трубы 2 мм):
увеличение веса на 30 %

РАСЧЁТ ОТОПИТЕЛЬНЫХ ПРИБОРОВ

Помещения с непрерывным отоплением по DIN EN 12831

По DIN EN 12831 для возобновления нагрева помещения после непрерывного отопления можно определить максимально допустимое время повторного нагрева. Это время определяет величину необходимой для этого дополнительной отопительной нагрузки.

Мощность повторного нагрева (Φ_{RH}) по DIN EN 12831 для помещений с непрерывным отоплением рассчитывается следующим образом:

$$\Phi_{RH} = A * f_{RH}$$

A = площадь [м²]

Коэффициент повторного нагрева (f_{RH}) нужно взять из национального приложения к стандарту. Коэффициент учитывает время повторного нагрева, размеры здания и принятую величину падения температуры за период её понижения.

Для стандартной отопительной нагрузки (Φ_{HL}) получается:

$$\Phi_{HL} = \Phi_{HL, \text{нетто}} + \Phi_{RH}$$

$$\Phi_{HL, \text{нетто}} = \Phi_T + \Phi_V$$

Φ_T = потери теплопередачи

Φ_V = теплотери с вентиляцией

Внимание: время повторного нагрева и связанная с ним дополнительная мощность нагрева подлежат согласованию с заказчиком, при необходимости для каждого помещения. Стандартные показатели времени нагрева приведены в таблице: «Рекомендуемое время нагрева».

Получающиеся из определения времени повторного нагрева коэффициенты повторного нагрева (f_{RH} в [W/m²]) приведены в таблицах национального приложения к EN 12831.

При установке отопительного прибора в нише и других интерьерных решениях следует учитывать снижение мощности.

При расчётных температурах 70/55 или 55/45 можно работать с заводскими таблицами. При других расчётных температурах выполняется перерасчёт тепловой мощности по следующим формулам или по упрощённой таблице перерасчёта, приведённой на следующей странице.

Перерасчёт тепловой мощности

Для стандартной тепловой мощности по DIN EN 442 принимаются температура подающей линии 75° C, температура обратной линии 65° C и температура воздуха 20° C. При других температурах нужно пересчитать тепловую мощность по приведённым далее формулам:

$$\Phi = \Phi_{SL} * \left(\frac{\Delta t}{49,83} \right)^n$$

где: Φ = тепловая мощность отопительного прибора при конкретных условиях эксплуатации

Φ_{SL} = стандартная тепловая мощность отопительного прибора

Δt = логарифмически определённое повышение температуры

$$\Delta t = \frac{t_V - t_R}{\ln \frac{t_V - t_L}{t_R - t_L}}$$

n = экспонента графической характеристики комнатных отопительных приборов

Расчёт отопительных приборов в смешанных системах

Отопительные приборы с сильно отличающимися экспонентами (n), работающие в одной отопительной системе (например, смешанная система из конвекторов и радиаторов) отличаются падающими температурами подающей линии при их теплоотдаче.

Kermi рекомендует в этом случае следующее:

общая надбавка при расчёте в размере 8 - 12 %.

Коэффициент сопротивления

Внутреннее гидравлическое сопротивление во всех конвекторах практически можно не принимать в расчёт. Для расчёта сети трубопровода нужно учесть при скорости воды до 1,0 м/с следующий показатель гидравлического сопротивления ζ на каждом радиаторе. Показатели ζ описывают гидравлическое сопротивление конвекторов на входе и на выходе.

Горизонтальные нагревательные стенки односторонние

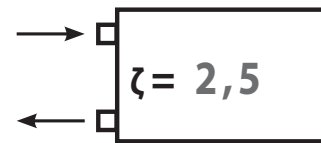

разносторонние

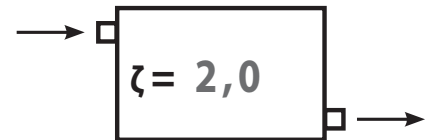

Вертикальные нагревательные стенки односторонние

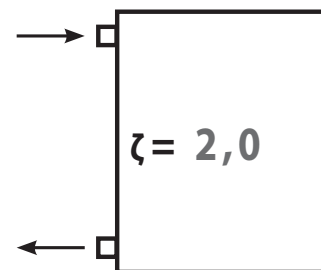

разносторонние

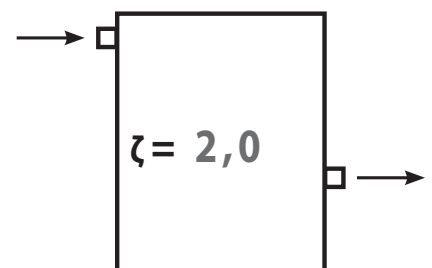

РАСЧЁТ ОТОПИТЕЛЬНЫХ ПРИБОРОВ/ ПОПРАВочНЫЕ КОЭФФИЦИЕНТЫ

Коэффициенты пересчёта при отклонении расчётных температур для насосных систем водяного отопления по DIN EN 442; n = 1,3; рассчитаны логарифмически.

Определение тепловой мощности радиатора для индивидуальной температуры системы ($t_V/t_R/t_L$) на основании заданной тепловой мощности при $\Delta T50$ (75/65/20)

Формула для пересчёта:

$$\Phi_H = \frac{\Phi_S}{F}$$

Φ_H = тепловая мощность при нестандартном тепловом режиме

Φ_S = нормативная тепловая мощность

F = коэффициент пересчёта

Пример:

Дано:

- Температуры отопительной системы

$t_V/t_R/t_L = 55/45/20$

- Стандартная тепловая мощность отопительного прибора 1960 Вт

Найти:

- тепловую мощность радиатора при

$t_V/t_R/t_L = 55/45/20$

Решение:

$$\Phi_H = \frac{1960 \text{ Вт}}{1,96} = 1000 \text{ Вт}$$

Отопительный прибор со стандартной тепловой мощностью 1960 Вт выдаёт при

$t_V/t_R/t_L = 55/45/20$ мощность 1000 Вт.

Пересчёт заданной стандартной отопительной нагрузки помещения на стандартную тепловую мощность ($\Delta T50 - 75/65/20$) отопительного прибора с целью выбора необходимого размера отопительного прибора.

Формула для пересчёта:

$$\Phi_S = \Phi_{HL} * F$$

Φ_S - заданная тепловая мощность

Φ_{HL} = заданная отопительная нагрузка

F - коэффициент для пересчёта

Пример:

Дано:

- стандартная отопительная нагрузка помещения 1000 Вт

- температурный режим отопительной системы

($t_V/t_R/t_L$) = 55/45/20

Найти:

- нормативную тепловую мощность радиатора ($\Delta T50 - 75/65/20$)

Решение:

$$\Phi_S = 1000 \text{ Вт} * 1,96 = 1960 \text{ Вт}$$

Для покрытия стандартной отопительной нагрузки 1000 Вт при $t_V/t_R/t_L = 55/45/20$ из таблицы стандартной тепловой мощности ($\Delta T50 - 75/65/20$) выбирается отопительный прибор мощностью 1960 Вт. При работе с $t_V/t_R/t_L = 55/45/20$ он выдаёт необходимую тепловую мощность 1000 Вт.

t_V - температура подающего потока [°C]

t_R - температуры обратного потока [°C]

t_L - температура воздуха [°C]

t_V температура подающего потока °C	t_R температура обратного потока °C	t_L температура воздуха в помещении °C						
		10	12	15	18	20	22	24
110	90	0,47	0,48	0,50	0,53	0,54	0,56	0,58
	80	0,51	0,52	0,55	0,58	0,60	0,62	0,64
	70	0,56	0,58	0,61	0,64	0,67	0,69	0,72
	60	0,62	0,64	0,68	0,73	0,76	0,79	0,83
	50	0,70	0,73	0,78	0,84	0,89	0,94	0,99
105	40	0,82	0,86	0,94	1,02	1,09	1,17	1,26
	80	0,52	0,54	0,57	0,60	0,62	0,65	0,67
	70	0,58	0,60	0,63	0,67	0,69	0,72	0,76
	60	0,64	0,67	0,71	0,76	0,79	0,83	0,87
	50	0,73	0,76	0,82	0,88	0,93	0,98	1,04
100	40	0,85	0,90	0,98	1,07	1,14	1,23	1,33
	80	0,54	0,56	0,59	0,63	0,65	0,67	0,70
	70	0,60	0,62	0,66	0,70	0,72	0,76	0,79
	60	0,67	0,69	0,74	0,79	0,83	0,87	0,91
	55	0,71	0,74	0,79	0,85	0,89	0,94	0,99
95	50	0,76	0,79	0,85	0,92	0,97	1,03	1,09
	40	0,89	0,94	1,02	1,12	1,20	1,29	1,40
	70	0,62	0,65	0,68	0,73	0,76	0,79	0,83
	60	0,69	0,72	0,77	0,83	0,87	0,91	0,96
	55	0,74	0,77	0,83	0,89	0,93	0,99	1,04
90	50	0,79	0,83	0,89	0,96	1,02	1,08	1,15
	40	0,93	0,98	1,07	1,18	1,26	1,36	1,48
	80	0,59	0,61	0,64	0,68	0,71	0,74	0,77
	75	0,62	0,64	0,68	0,72	0,75	0,78	0,82
	70	0,65	0,67	0,72	0,76	0,80	0,83	0,87
85	65	0,68	0,71	0,76	0,81	0,85	0,89	0,93
	60	0,72	0,76	0,81	0,87	0,91	0,96	1,01
	55	0,77	0,81	0,87	0,93	0,98	1,04	1,10
	50	0,83	0,87	0,93	1,01	1,07	1,14	1,21
	75	0,64	0,67	0,71	0,75	0,79	0,82	0,86
80	70	0,68	0,70	0,75	0,80	0,84	0,88	0,92
	65	0,72	0,75	0,80	0,85	0,89	0,94	0,99
	60	0,76	0,79	0,85	0,91	0,96	1,01	1,07
	55	0,81	0,85	0,91	0,98	1,04	1,10	1,16
	50	0,87	0,91	0,98	1,07	1,13	1,21	1,29
75	70	0,71	0,74	0,79	0,84	0,88	0,93	0,97
	60	0,80	0,83	0,89	0,96	1,01	1,07	1,13
	50	0,91	0,96	1,04	1,13	1,20	1,28	1,37
	40	1,07	1,14	1,25	1,39	1,50	1,63	1,78
	65	0,79	0,82	0,88	0,95	1,00	1,05	1,12
70	60	0,84	0,88	0,94	1,02	1,08	1,14	1,21
	55	0,89	0,94	1,01	1,10	1,17	1,24	1,32
	50	0,96	1,01	1,10	1,20	1,28	1,37	1,47
	45	1,04	1,10	1,20	1,32	1,42	1,53	1,66
	60	0,88	0,93	1,00	1,08	1,15	1,22	1,30
65	55	0,94	0,99	1,08	1,17	1,25	1,33	1,42
	50	1,01	1,07	1,17	1,28	1,37	1,47	1,58
	45	1,10	1,16	1,28	1,42	1,52	1,65	1,79
	40	1,20	1,28	1,42	1,59	1,73	1,89	2,08
	55	1,00	1,05	1,15	1,26	1,34	1,43	1,54
60	50	1,08	1,14	1,25	1,37	1,47	1,59	1,71
	45	1,17	1,24	1,37	1,52	1,64	1,78	1,94
	40	1,28	1,37	1,52	1,71	1,87	2,05	2,27
	35	1,42	1,53	1,73	1,98	2,19	2,44	2,76
	55	1,07	1,13	1,23	1,36	1,45	1,56	1,68
55	50	1,15	1,22	1,34	1,48	1,60	1,73	1,87
	45	1,25	1,33	1,47	1,65	1,78	1,94	2,13
	40	1,37	1,47	1,64	1,86	2,03	2,24	2,50
	35	1,52	1,65	1,87	2,15	2,39	2,69	3,06
	30	1,73	1,89	2,19	2,59	2,96	3,44	4,13
50	50	1,23	1,31	1,45	1,62	1,75	1,90	2,07
	45	1,34	1,43	1,60	1,80	1,96	2,15	2,37
	40	1,47	1,59	1,78	2,03	2,24	2,48	2,78
	35	1,64	1,78	2,03	2,36	2,64	2,99	3,43
	30	1,87	2,05	2,39	2,86	3,29	3,86	4,67
45	45	1,45	1,56	1,75	1,98	2,17	2,40	2,67
	40	1,60	1,73	1,96	2,25	2,50	2,79	3,15
	35	1,78	1,94	2,24	2,63	2,96	3,38	3,92
	30	2,03	2,24	2,64	3,20	3,70	4,39	5,39
	40	1,75	1,90	2,17	2,53	2,83	3,19	3,66
40	35	1,96	2,15	2,50	2,96	3,37	3,89	4,58
	30	2,24	2,48	2,96	3,63	4,25	5,11	6,38
	35	2,17	2,40	2,83	3,41	3,93	4,62	5,54
	30	2,50	2,79	3,37	4,21	5,01	6,14	7,87

ВЕНТИЛЬНАЯ АРМАТУРА. ВЕРТИКАЛЬНЫЕ НАГРЕВАТЕЛЬНЫЕ СТЕНКИ (HVV)

Вертикальная нагревательная стенка со встроенным вентильным блоком/ подключение боковое

Каждая модель нагревательных стенок Kerמי оснащена полностью встроенной вентильной группой. При подключении к однотрубной системе необходимо винтовое соединение с настраиваемым байпасом. Для использования в однотрубных системах нужно повернуть регулируемую часть вентильной вставки на позицию 8. Необходимый для этого регулировочный ключ имеется в продаже как принадлежность.

Ассортимент

Цена

135,65 € наценка за вентильное исполнение к стоимости HVN

Наименование

Вертикальные нагревательные стенки: HVN
Вентильные вертикальные нагревательные стенки: HVV

Градации по давлению / температуре

6 бар и 10 бар при макс. 110° C

Высота

HVV10: 600 - 3600 мм
HVV11: 600 - 2200 мм
HVV20: 600 - 3600 мм
HVV22: 600 - 2200 мм

Монтажная длина *

Вентиль внизу:
280 - 1750 мм Вентиль вверху:
420 - 1750 мм

Тепловая мощность

Аналогично типу HVN, макс. мощность (k_v 0,84)

	$\Delta p = 100$ мбар	$\Delta p = 80$ мбар
при 75/65/20:	5 950 Вт	5 350 Вт
при 70/55/20:	4 650 Вт	4 200 Вт

Подключение

2 x 1/2" внутр.резьбы с межосевым расстоянием 50 мм, подающий трубопровод слева подключение по центру, вентиль внизу или вверху справа (вентиль слева - по запросу, без наценки)
Подходит для одно- и двухтрубных систем.

Технические характеристики

Аналогично исполнению HVN

Преимущества:

Вентиль с предварительной заводской настройкой заданной тепловой мощности заботится о максимально комфортном регулировании. Сводная таблица значений k_v приведена ниже.

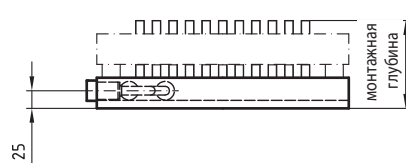
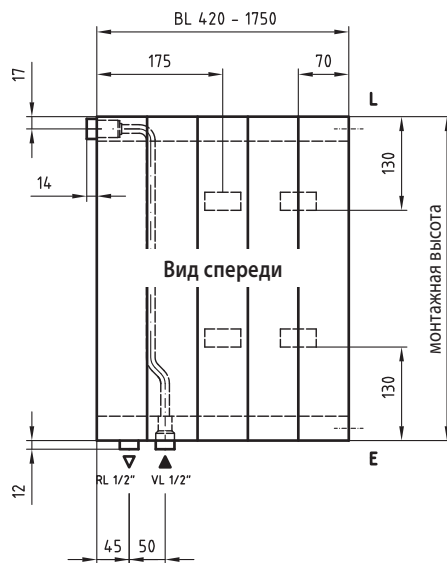

Подключение боковое слева (под.труб. внутри), вентиль вверху слева

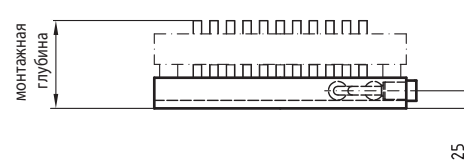
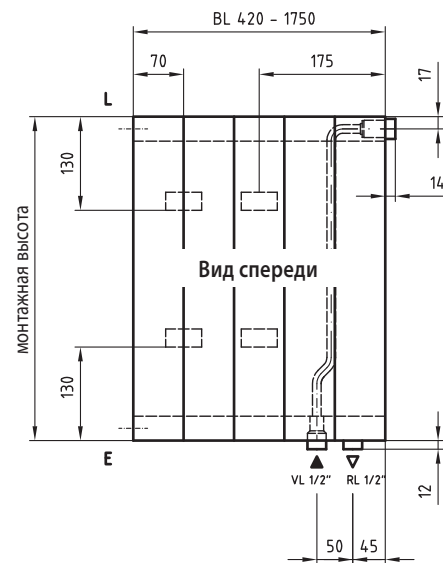

Подключение боковое слева (под.труб. внутри), вентиль вверху справа

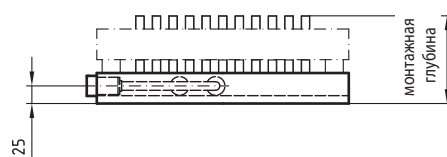
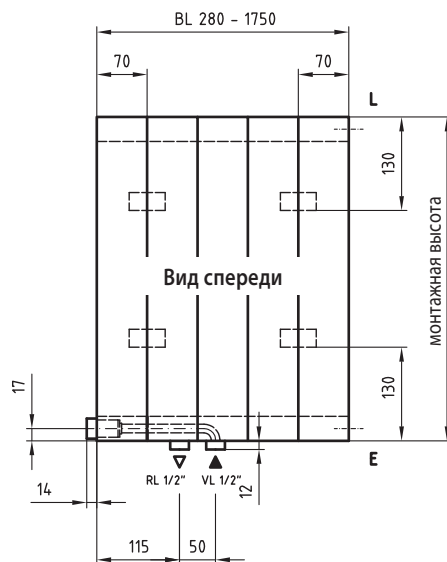

Подключение боковое слева (под.труб. внутри), вентиль внизу слева

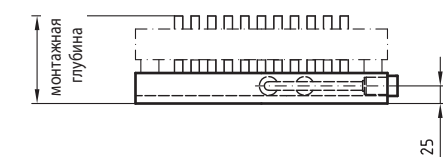
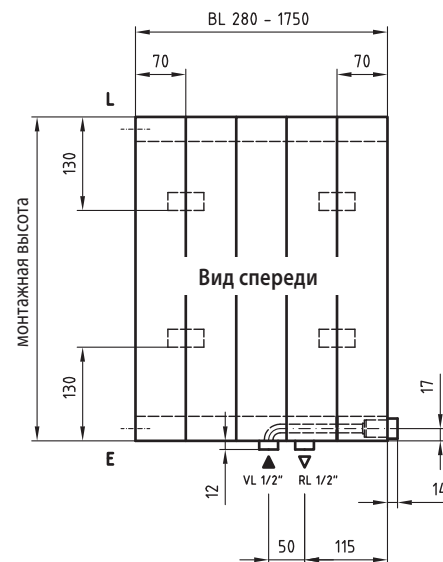

Подключение боковое справа (под.труб. внутри), вентиль внизу справа

ВЕНТИЛЬНАЯ АРМАТУРА. ВЕРТИКАЛЬНЫЕ НАГРЕВАТЕЛЬНЫЕ СТЕНКИ (HVV)

Вертикальная нагревательная стенка со встроенным вентиляльным блоком/ подключение по центру



Подключение по центру (под.труб. слева), вентиль
вверху слева

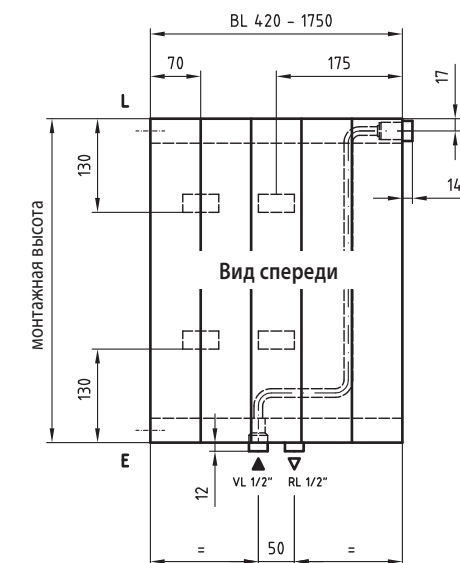

Подключение по центру (под.труб. слева), вентиль
вверху справа



Подключение по центру (под.труб. слева), вентиль
внизу слева

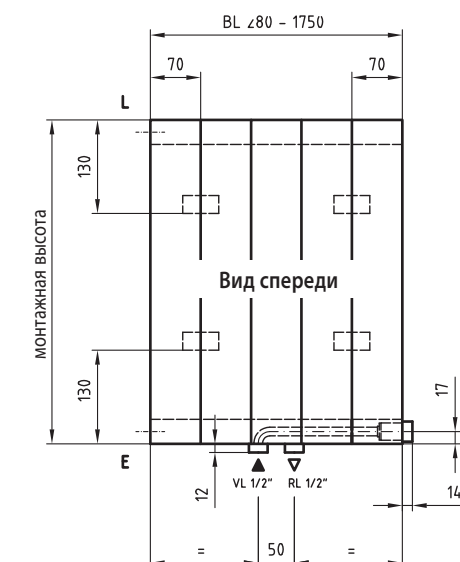

Подключение по центру (под.труб. слева), вентиль
внизу справа

Указание:

При подключении по центру и с расположением вентиля внизу справа или слева, подающий трубопровод всегда будет находиться слева.

* Соблюдайте ограничения согласно таблице "Цены и тепловая мощность".

ЗНАЧЕНИЯ K_v . ВЕНТИЛЬНЫЕ ВЕРТИКАЛЬНЫЕ НАГРЕВАТЕЛЬНЫЕ СТЕНКИ

Тип	HVV10						HVV20						HVV11						HVV22													
	41 мм						106 мм						61 мм						126 мм													
Монтажная глубина	600	800	1000	1200	1400	1800	2000	2200	600	800	1000	1200	1400	1600	1800	2000	2200	600	800	1000	1200	1400	1600	1800	2000	2200						
Монтажная высота, мм	600	800	1000	1200	1400	1800	2000	2200	600	800	1000	1200	1400	1600	1800	2000	2200	600	800	1000	1200	1400	1600	1800	2000	2200						
Монтажная длина, мм	Заводская настройка K_v																															
350	5,5*	5,5*	5,5*	5,5*	5,5*	5,5*	5,5*	5,5*	5,5*	5,5*	5,5*	5,5*	5,5*	5,5*	5,5*	5,5*	5,5*	5,5*	5,5*	5,5*	5,5*	5,5*	5,5*	5,5*	5,5*	5,5*	5,5*	5,5*	5,5*	5,5*	5,5*	5,5*
420	5,5*	5,5*	5,5*	5,5*	5,5*	5,5*	5,5*	5,5*	5,5*	5,5*	5,5*	5,5*	5,5*	5,5*	5,5*	5,5*	5,5*	5,5*	5,5*	5,5*	5,5*	5,5*	5,5*	5,5*	5,5*	5,5*	5,5*	5,5*	5,5*	5,5*	5,5*	5,5*
490	5,5*	5,5*	5,5*	5,5*	5,5*	5,5*	5,5*	5,5*	5,5*	5,5*	5,5*	5,5*	5,5*	5,5*	5,5*	5,5*	5,5*	5,5*	5,5*	5,5*	5,5*	5,5*	5,5*	5,5*	5,5*	5,5*	5,5*	5,5*	5,5*	5,5*	5,5*	5,5*
560	5,5*	5,5*	5,5*	5,5*	5,5*	5,5*	5,5*	5,5*	5,5*	5,5*	5,5*	5,5*	5,5*	5,5*	5,5*	5,5*	5,5*	5,5*	5,5*	5,5*	5,5*	5,5*	5,5*	5,5*	5,5*	5,5*	5,5*	5,5*	5,5*	5,5*	5,5*	5,5*
630	5,5*	5,5*	5,5*	5,5*	5,5*	5,5*	5,5*	5,5*	5,5*	5,5*	5,5*	5,5*	5,5*	5,5*	5,5*	5,5*	5,5*	5,5*	5,5*	5,5*	5,5*	5,5*	5,5*	5,5*	5,5*	5,5*	5,5*	5,5*	5,5*	5,5*	5,5*	5,5*
700	5,5*	5,5*	5,5*	5,5*	5,5*	5,5*	5,5*	5,5*	5,5*	5,5*	5,5*	5,5*	5,5*	5,5*	5,5*	5,5*	5,5*	5,5*	5,5*	5,5*	5,5*	5,5*	5,5*	5,5*	5,5*	5,5*	5,5*	5,5*	5,5*	5,5*	5,5*	5,5*
770	5,5*	5,5*	5,5*	5,5*	5,5*	5,5*	5,5*	5,5*	5,5*	5,5*	5,5*	5,5*	5,5*	5,5*	5,5*	5,5*	5,5*	5,5*	5,5*	5,5*	5,5*	5,5*	5,5*	5,5*	5,5*	5,5*	5,5*	5,5*	5,5*	5,5*	5,5*	5,5*
840	5,5*	5,5*	5,5*	5,5*	5,5*	5,5*	5,5*	5,5*	5,5*	5,5*	5,5*	5,5*	5,5*	5,5*	5,5*	5,5*	5,5*	5,5*	5,5*	5,5*	5,5*	5,5*	5,5*	5,5*	5,5*	5,5*	5,5*	5,5*	5,5*	5,5*	5,5*	5,5*
910	5,5*	5,5*	5,5*	5,5*	5,5*	5,5*	5,5*	5,5*	5,5*	5,5*	5,5*	5,5*	5,5*	5,5*	5,5*	5,5*	5,5*	5,5*	5,5*	5,5*	5,5*	5,5*	5,5*	5,5*	5,5*	5,5*	5,5*	5,5*	5,5*	5,5*	5,5*	5,5*
980	5,5*	5,5*	5,5*	5,5*	5,5*	5,5*	5,5*	5,5*	5,5*	5,5*	5,5*	5,5*	5,5*	5,5*	5,5*	5,5*	5,5*	5,5*	5,5*	5,5*	5,5*	5,5*	5,5*	5,5*	5,5*	5,5*	5,5*	5,5*	5,5*	5,5*	5,5*	5,5*
1050	2,5	2,5	2,5	2,5	2,5	2,5	2,5	2,5	2,5	2,5	2,5	2,5	2,5	2,5	2,5	2,5	2,5	2,5	2,5	2,5	2,5	2,5	2,5	2,5	2,5	2,5	2,5	2,5	2,5	2,5	2,5	2,5
1120	2,5	2,5	2,5	2,5	2,5	2,5	2,5	2,5	2,5	2,5	2,5	2,5	2,5	2,5	2,5	2,5	2,5	2,5	2,5	2,5	2,5	2,5	2,5	2,5	2,5	2,5	2,5	2,5	2,5	2,5	2,5	2,5
1190	2,5	2,5	2,5	2,5	2,5	2,5	2,5	2,5	2,5	2,5	2,5	2,5	2,5	2,5	2,5	2,5	2,5	2,5	2,5	2,5	2,5	2,5	2,5	2,5	2,5	2,5	2,5	2,5	2,5	2,5	2,5	2,5
1260	2,5	2,5	2,5	2,5	2,5	2,5	2,5	2,5	2,5	2,5	2,5	2,5	2,5	2,5	2,5	2,5	2,5	2,5	2,5	2,5	2,5	2,5	2,5	2,5	2,5	2,5	2,5	2,5	2,5	2,5	2,5	2,5
1330	2,5	2,5	2,5	2,5	2,5	2,5	2,5	2,5	2,5	2,5	2,5	2,5	2,5	2,5	2,5	2,5	2,5	2,5	2,5	2,5	2,5	2,5	2,5	2,5	2,5	2,5	2,5	2,5	2,5	2,5	2,5	2,5
1400	2,5	2,5	2,5	2,5	2,5	2,5	2,5	2,5	2,5	2,5	2,5	2,5	2,5	2,5	2,5	2,5	2,5	2,5	2,5	2,5	2,5	2,5	2,5	2,5	2,5	2,5	2,5	2,5	2,5	2,5	2,5	2,5
1470	2,5	2,5	2,5	2,5	2,5	2,5	2,5	2,5	2,5	2,5	2,5	2,5	2,5	2,5	2,5	2,5	2,5	2,5	2,5	2,5	2,5	2,5	2,5	2,5	2,5	2,5	2,5	2,5	2,5	2,5	2,5	2,5
1540	2,5	2,5	2,5	2,5	2,5	2,5	2,5	2,5	2,5	2,5	2,5	2,5	2,5	2,5	2,5	2,5	2,5	2,5	2,5	2,5	2,5	2,5	2,5	2,5	2,5	2,5	2,5	2,5	2,5	2,5	2,5	2,5
1610	2,5	2,5	2,5	2,5	2,5	2,5	2,5	2,5	2,5	2,5	2,5	2,5	2,5	2,5	2,5	2,5	2,5	2,5	2,5	2,5	2,5	2,5	2,5	2,5	2,5	2,5	2,5	2,5	2,5	2,5	2,5	2,5
1680	2,5	2,5	2,5	2,5	2,5	2,5	2,5	2,5	2,5	2,5	2,5	2,5	2,5	2,5	2,5	2,5	2,5	2,5	2,5	2,5	2,5	2,5	2,5	2,5	2,5	2,5	2,5	2,5	2,5	2,5	2,5	2,5
1750	2,5	2,5	2,5	2,5	2,5	2,5	2,5	2,5	2,5	2,5	2,5	2,5	2,5	2,5	2,5	2,5	2,5	2,5	2,5	2,5	2,5	2,5	2,5	2,5	2,5	2,5	2,5	2,5	2,5	2,5	2,5	2,5

* вентиль точного регулирования

ВЕНТИЛЬНАЯ АРМАТУРА. ГОРИЗОНТАЛЬНЫЕ НАГРЕВАТЕЛЬНЫЕ СТЕНКИ (HNV) С БОКОВЫМ ПОДКЛЮЧЕНИЕМ ВНИЗУ

Горизонтальная нагревательная стенка со встроенным вентиляльным блоком

Каждая модель нагревательных стенок Kerמי оснащена полностью встроенной вентиляционной группой. При подключении к однотрубной системе необходимо винтовое соединение с настраиваемым байпасом. Для использования в однотрубных системах нужно повернуть регулируемую часть вентиляльной вставки на позицию 8. Необходимый для этого регулировочный ключ имеется в продаже как принадлежность.

Ассортимент - подключение внизу сбоку

Цена

109,14 € наценка за вентиляционное исполнение к HNN

Наименование

Горизонтальная нагревательная стенка: HNN
Вентильная горизонтальная нагревательная стенка: HNV

Градации по давлению/температуре

6 бар и 10 бар при макс. 110° C

Высота

350 - 1050 мм

Монтажная длина *

500 - 4000 мм *

Тепловая мощность

Аналогично типу HNN, макс. мощность (k_v 0,84)

	$\Delta p = 100$ мбар	$\Delta p = 80$ мбар
при 75/65/20:	5 950 Вт	5 350 Вт
при 70/55/20:	4 650 Вт	4 200 Вт

Подключение

2 x 3/4" внеш. резьбы с межосевым расстоянием 50 мм Подающий трубопровод внутри Стандартно: вентиль справа Вентиль слева - по запросу без наценки. Подходит для одно- и двухтрубных систем.

Технические характеристики

Аналогично исполнению HNN

Преимущества:

Вентиль с предварительной заводской настройкой заданной тепловой мощности заботится о максимально комфортном регулировании. Сводная таблица значений k_v приведена ниже.

HNV 20 / 21 / 22: Расположение вентиля справа

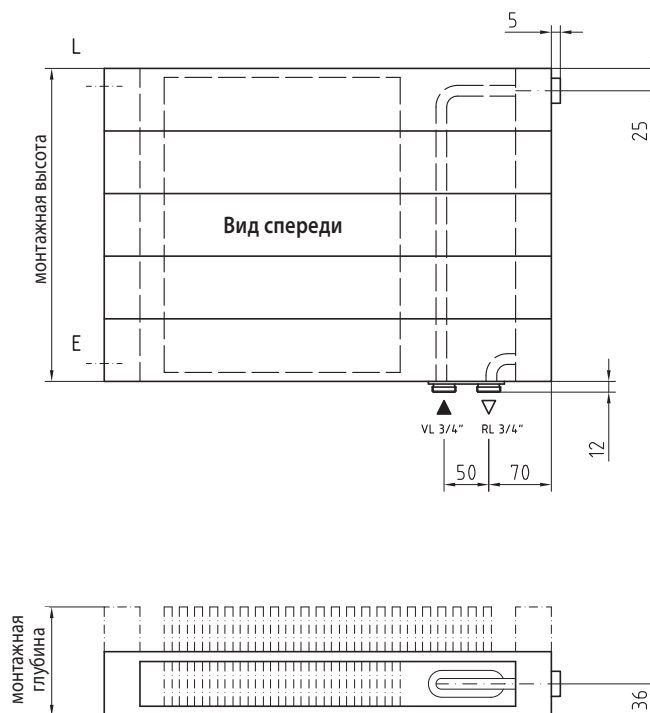

HNV 10 / 11: Расположение вентиля справа

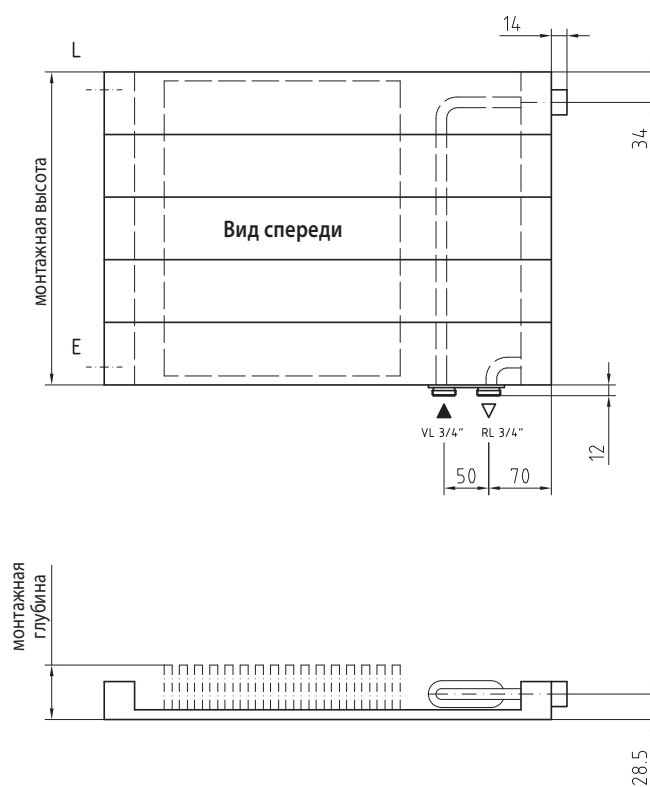

Указание:

При расположении вентиля слева, подающий трубопровод - справа.

Указание:

При расположении вентиля слева, подающий трубопровод справа.

* Соблюдайте ограничения согласно таблице "Цены и тепловая мощность".

ВЕНТИЛЬНАЯ АРМАТУРА. ГОРИЗОНТАЛЬНЫЕ НАГРЕВАТЕЛЬНЫЕ СТЕНКИ (HNV) С ПОДКЛЮЧЕНИЕМ ПО ЦЕНТРУ ВНИЗУ

Ассортимент - подключение внизу по центру

Цена

135,01 € наценка за вентилярное исполнение к HNN

Наименование

Горизонтальная нагревательная стенка: HNN
Вентильная горизонтальная нагревательная стенка: HNV

Градация по давлению/температуре

6 бар и 10 бар при макс. 110° С

Высота

HNV10: 140 - 1400 мм
HNV11: 140 - 840 мм
HNV20: 350 - 1400 мм
HNV21: 350 - 840 мм
HNV22: 350 - 840 мм

Монтажная длина

500 - 2000 мм

Тепловая мощность

Аналогично типу HNN, макс. мощность (k_v 0,84)

	$\Delta p = 100$ мбар	$\Delta p = 80$ мбар
при 75/65/20:	5 950 Вт	5 350 Вт
при 70/55/20:	4 650 Вт	4 200 Вт

Подключение

2 x 3/4" внешн. резьбы с межосевым расстоянием 50 мм Подающий трубопровод слева Стандартно: вентиль справа Вентиль слева - по запросу без наценки. Подходит для одно- и двухтрубных систем.

Технические характеристики

Аналогично исполнению HNN

Преимущества:

Вентиль с предварительной заводской настройкой заданной тепловой мощности заботится о максимально комфортном регулировании. Сводная таблица значений k_v приведена ниже.

HNV 20 / 21 / 22:

Расположение вентиля справа

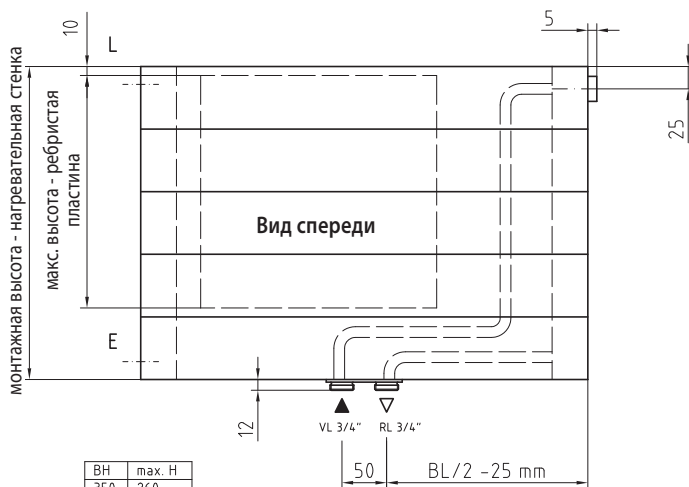

BH	max. H
350	260
420	260 1)
490	400
560	400 1)
630	540
700	540
770	540
840	540

1) Внимание! При монтажной высоте 420 и 560 учитывайте укороченную высоту ребристых пластин.

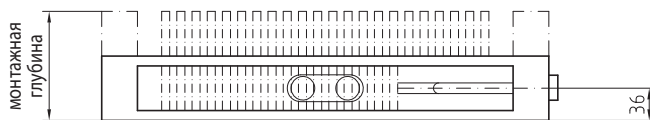

HNV 20 / 21 / 22

HNV 10 / 11:

Расположение вентиля справа

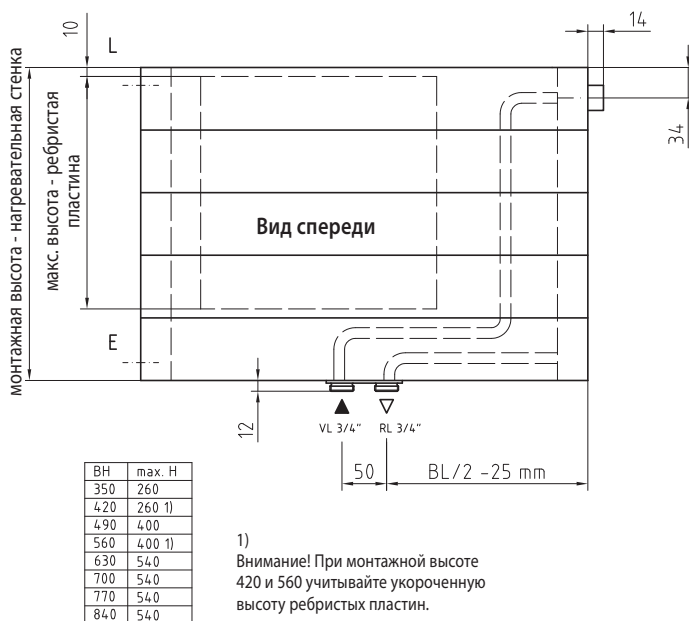

BH	max. H
350	260
420	260 1)
490	400
560	400 1)
630	540
700	540
770	540
840	540

1) Внимание! При монтажной высоте 420 и 560 учитывайте укороченную высоту ребристых пластин.

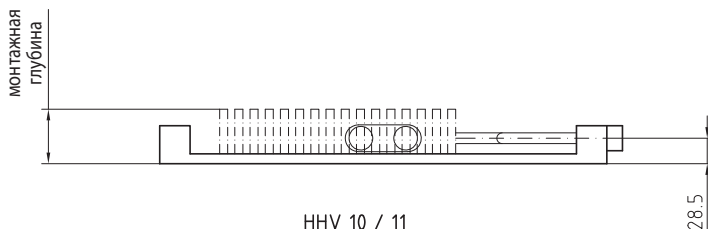

HNV 10 / 11

Указание:

Нагревательные стенки с подключением внизу по центру поставляются только до монтажной длины ≤ 2000 мм.

ЗНАЧЕНИЯ K_v . ВЕНТИЛЬНЫЕ ГОРИЗОНТАЛЬНЫЕ НАГРЕВАТЕЛЬНЫЕ СТЕНКИ

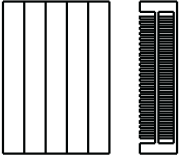
Тип	HHV22-3							HHV21-5				HHV21-7			
															
Монтажная глубина	122 мм							122 мм				122 мм			
Монтажная высота, мм	350	420	490	560	630	700	770	840	420	490	560	630	700	770	840
Монтажная длина, мм	Заводская настройка K_v														
500	5,5*	5,5*	2,5	2,5	2,5	2,5	2,5	2,5	2,5	2,5	2,5	2,5	2,5	2,5	2,5
600	2,5	2,5	2,5	2,5	2,5	2,5	2,5	2,5	2,5	2,5	2,5	2,5	2,5	2,5	2,5
700	2,5	2,5	2,5	2,5	2,5	2,5	2,5	2,5	2,5	2,5	2,5	2,5	2,5	2,5	2,5
800	2,5	2,5	2,5	2,5	2,5	2,5	2,5	2,5	2,5	2,5	2,5	2,5	2,5	2,5	2,5
900	2,5	2,5	2,5	2,5	2,5	2,5	2,5	2,5	2,5	2,5	2,5	2,5	2,5	2,5	2,5
1000	2,5	2,5	2,5	4,5	4,5	4,5	4,5	4,5	4,5	4,5	4,5	4,5	4,5	4,5	4,5
1100	2,5	2,5	4,5	4,5	4,5	4,5	4,5	4,5	4,5	4,5	4,5	4,5	4,5	4,5	4,5
1200	4,5	4,5	4,5	4,5	4,5	4,5	4,5	4,5	4,5	4,5	4,5	4,5	4,5	4,5	4,5
1300	4,5	4,5	4,5	4,5	4,5	4,5	4,5	4,5	4,5	4,5	4,5	4,5	4,5	4,5	4,5
1400	4,5	4,5	4,5	6	6	6	6	6	6	6	6	6	6	6	6
1500	4,5	4,5	6	6	6	6	6	6	6	6	6	6	6	6	6
1600	4,5	6	6	6	8	8	8	8	8	8	8	8	8	8	8
1700	6	6	6	8	8	8	8	8	8	8	8	8	8	8	8
1800	6	6	8	8	8	8	8	8	8	8	8	8	8	8	8
1900	6	8	8	8	8	8	8	8	8	8	8	8	8	8	8
2000	8	8	8	8	8	8	8	8	8	8	8	8	8	8	8
2200	8	8	8	8	8	8	8	8	8	8	8	8	8	8	8
2400	8	8	8	8	8	8	8	8	8	8	8	8	8	8	8
2600	8	8	8	8	8	8	8	8	8	8	8	8	8	8	8
2800	8	8	8	8	8	8	8	8	8	8	8	8	8	8	8
3000	8	8	8	8	8	8	8	8	8	8	8	8	8	8	8
3200	8	8	8	8	8	8	8	8	8	8	8	8	8	8	8
3400	8	8	8	8	8	8	8	8	8	8	8	8	8	8	8
3600	8	8	8	8	8	8	8	8	8	8	8	8	8	8	8
3800	8	8	8	8	8	8	8	8	8	8	8	8	8	8	8
4000	8	8	8	8	8	8	8	8	8	8	8	8	8	8	8

* вентиль точного регулирования

ВЕНТИЛЬ ТОНКОЙ НАСТРОЙКИ И СТАНДАРТНЫЙ ВЕНТИЛЬ

Вентильная техника - вентиль тонкой настройки V3K F

Отопительные приборы Kermi могут также оснащаться вентилями тонкой настройки. Регулируемая вентильная вставка позволяет выполнять воспроизводимые настройки небольшого расхода воды, которые, в первую очередь, требуются в системах центрального теплоснабжения с большим перепадом температур. Регулируемые параметры можно взять с показанной диаграммы.

Таблица значений k_v

Вентильная вставка V3K F								
Настройка	1	1,5	2	2,5	3	3,5	4	4,5
Значение k_v до	0,06	0,06	0,06	0,07	0,08	0,08	0,09	0,10
Цвет*								

Вентильная вставка V3K F							
Настройка	5	5,5	6	6,5	7	7,5	8
Значение k_v до	0,11	0,13	0,15	0,17	0,18	0,22	0,26
Цвет*		желтый					зеленый

* визуальная маркировка заводской настройки k_v

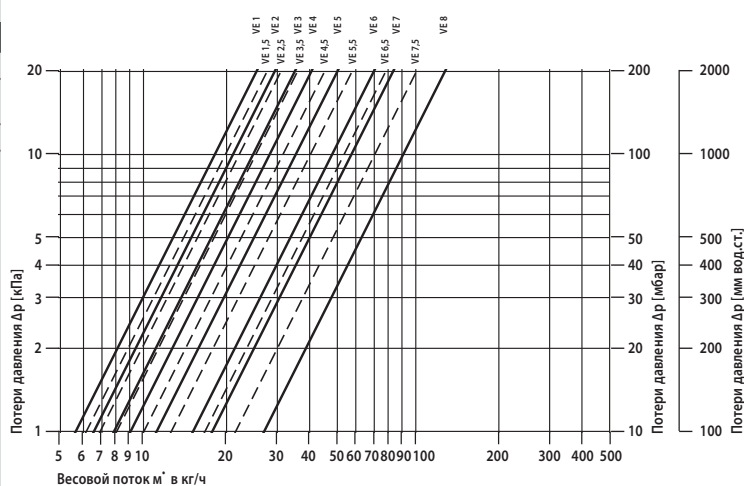

На этой диаграмме учтены потери давления вентиля. Потеря давления в радиаторе отражена на диаграмме для нагревательных стенок.

Вентильная техника - стандартный вентиль V3K S

Вентильные отопительные приборы Kermi ещё на заводе оснащаются под двухтрубную систему. Каждый отопительный прибор имеет вентильную вставку, настроенную на его тепловую мощность. Дополнительно преднастройка k_v отмечена цветом на лицевой стороне (см. таблицу).

Таблица значений k_v

Вентильная вставка V3K S								
Настройка	1	1,5	2	2,5	3	3,5	4	4,5
Значение k_v до	0,13	0,18	0,22	0,27	0,31	0,35	0,38	0,42
Цвет*					Белый			Красный

Вентильная вставка V3K S							
Настройка	5	5,5	6	6,5	7	7,5	8
Значение k_v до	0,47	0,52	0,57	0,62	0,66	0,71	0,75
Цвет*			Черный				Синий

* визуальная маркировка заводской настройки k_v

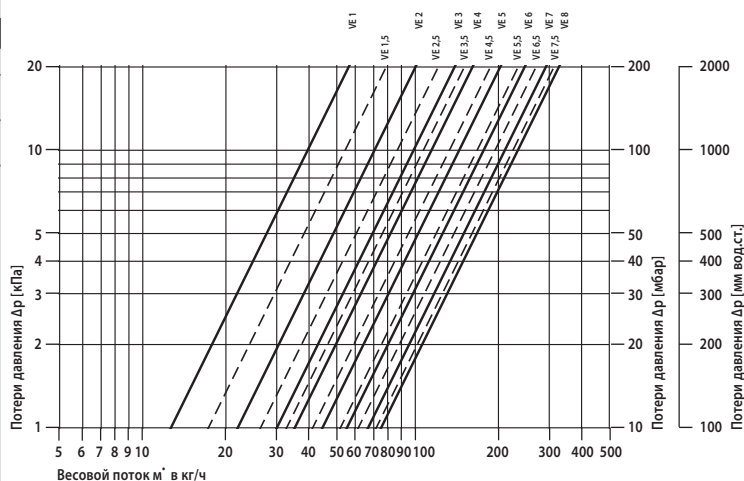

На этой диаграмме учтены потери давления вентиля. Потеря давления в радиаторе отражена на диаграмме для нагревательных стенок.

МОНТАЖ ТЕРМОСТАТИЧЕСКИХ ГОЛОВОК / EMOS / РЕЗЬБОВЫЕ СОЕДИНЕНИЯ

Emos	Изготовитель	Тип
	Heimeier	EMO T
		EMO 1
		EMO 3
		EMO EIB
		EMOLON
	Honeywell	Z 100
		M-100- BG
		Eltherm 2
	Comap	D 5870
	Danfoss	ABNA 082F102
	Rosswainer	№ для заказа 13531

Термостатические головки 0,22 мм/К	Изготовитель	Тип
<p>Списки составлены по принципу монтируемости термостатических головок / Emos на вентильных нагревательных стенках Kermi.</p> <p>Kermi не может гарантировать полноту списка.</p>	Honeywell	T 100 MMIL
		T 200 M
		T 100 B
		T 100 V
		T 100M – 361
		HR 40
		T 6091 H
		Thera Chrom 200
		Thera 3
		2080fi
	Herz	1726098
		1920038
		1923098
	Comap	IF1
	Heimeier	головка B
		головка F
		головка K
		головка D
		головка DX
		головка VD
		головка VK
	головка WK	
	Danfoss	RAW-K-5030
	Rosswainer	Star Tec II 74.4
		731422
		74422
	Oventrop	Uni CH
		Uni DH
		Uni LD
		Uni LH
		Uni XH
		Uni LH Fern
		Uni LH FernFü
		Uni SH
		Cazzaniga

МОНТАЖ ТЕРМОСТАТИЧЕСКИХ ГОЛОВОК/EMOS/ РЕЗЬБОВЫЕ СОЕДИНЕНИЯ













Резьбовые соединения	Изготовитель	Тип
Стандарт DIN V 3838 определяет сопряжение между отопительным прибором и резьбовым соединением. Он гарантирует, что все созданные по его размерам изделия полностью совместимы и работают исправно. Все подключения Kermi соответствуют DIN V 3838. Приведённые здесь изготовители резьбовых соединений заявляют об их совместимости с указанными типоразмерами.	Heimeier	Multilux
		Vekolux
		Vecotec
		S-Anschluss
		Компенсатор длины
	HERZ Armaturen	Группа изделий Herz 3000 (ручные блоки и соединительные комплекты)
	Hummel	Соединительный блок G 3/4" проходной; G 3/4" угловой
		Соединительный однострубный блок G 3/4" проходной; G 3/4" угловой
		Четверной соединительный блок, односторонний G 3/4" проходной
		Четверной соединительный блок, с перемычкой G 3/4" проходной
		Универсальный адаптер G 3/4" проходной; G 3/4" угловой
		Поворотный элемент G 3/4" проходной
		Поворотный элемент 45 - 76 мм G 3/4" проходной
		Запорный поворотный элемент G 3/4" проходной; G 3/4" угловой
	Oventrop	Блок вентиляй
		Соединительная арматура для отопительных приборов „Multiblock T“
		Программа резьбовых соединений „Multiflex“
	Simplex	Полный ассортимент резьбовых соединений
	Caleffi	Серия 301 блок кранов проходной 3/4" наружн.резьба № 30 10 50
		Серия 301 блок кранов угловой 3/4" наружн.резьба № 30 11 50

Регулировочный ключ для клапана





Ключ для регулировки k_v (ZV00360001)



ИСТОРИЯ ПРИМЕНЕНИЯ ВЕНТИЛЯ KERMI

		Номер артикула	
Danfoss			ZV00340001
Heimeier			ZV00640001 больше не поставляется
Danfoss			ZV00550001 Примечание: При замене вентиля возможен монтаж только термоголовок с защёлкой
Kermi V1K			ZV00540001 Вентильная вставка K3 вентиль тонкой настройки
			ZV00540002 Вентильная вставка K6 больше не поставляется Замена: ZV00870001
			ZV00540003 Вентильная вставка K9 больше не поставляется Замена: ZV00870001
			ZV00870001 Замена для ZV00540003 и ZV00540002 Номограмма настроек, см.стр. 111
	Вентиль предварительно встроен в вентильный штуцер		V1K (больше не поставляется) Замена: ZV00630001
			ZV00630001 V3K-S сервис Замена для V1K Номограмма настроек, см.стр. 111
Kermi V2K			ZV00520001 вентиль тонкой настройки K3 ZV00520002 стандартный вентиль K6 ZV00520003 стандартный вентиль K9
Kermi V3K	с диафрагмой и 6 настройками k_v		Будет заменён: ZV00040001 и ZV00050001
	с постоянно открытой шторкой, с 8 основными положениями настройки k_v и 7 промежуточными положениями		ZV00040001 V3K-S стандартный вентиль ZV00050001 V3K-F вентиль тонкой настройки Номограмма настроек, см.стр. 111
Kermi V4K	с постоянно открытой шторкой, с 8 основными положениями настройки k_v и 7 промежуточными положениями		ZV00450001 V4K-S стандартный вентиль, применяемый в блоках шаровых кранов Kermi и дизайн-радиаторах. ZV00120001 V4K-F вентиль тонкой настройки Номограмма настроек, см.стр. 111

В ОТОПИТЕЛЬНЫХ ПРИБОРАХ

Период монтажа	С предварительной настройкой	Регулируемый	Ключ для регулирования kv
1982 - 1985	нет	да (с помощью регулирующей заслонки в подающем трубопроводе)	
1985 - 1988	да	нет (различные вентильные вставки)	
1988 - 1991	да	нет (различные вентильные вставки) да (в запасных / сменных вентилях)	
1991 - 02/1999	да	да	ZV00350001 
1991 - 1993	да	да	
1991 - 1993	да	да	
1991 - 1993	да	да (по шкале настройки)	ZV00360001 
1994 - 02/1999	да	да (по шкале настройки)	
1994 - 02/1999	да	да (по шкале настройки)	
03/1999 - 12/2000	да	да	ZV00350001 
2001-03/2004	да	да (по шкале настройки)	ZV00360001 
с 04/2004	да	да (по шкале настройки)	
с 05/2004	да	да	

Покрывание радиаторов производится согласно стандарту DIN 55 900 "Покрывания радиаторов: термины, требования, испытания":

DIN 55 900 Часть 1: Материалы для нанесения грунтовочных покрываний, промышленно изготовленные грунтовочные покрывания

DIN 55 900 Часть 2: Материалы для отделочных покрываний, промышленно изготовленные готовые лаки

Стандарт DIN 55 900 является основой для описания качественных характеристик поверхностей отопительных приборов и, следовательно, зачастую используется в их описаниях.

1. Область применения стандарта DIN 55 900

В пункте 1 этой нормы "Область применения" (в обеих частях) значится:

"Этот стандарт распространяется на материалы грунтовочных и отделочных покрываний для радиаторов, а также на промышленным способом изготовленные грунтовочные покрывания / готовые лаки радиаторов, используемых в системах водяного и парового отопления низкого давления (температура теплоносителя до 130° C)."

Поставка радиаторов с готовым лакокрасочным покрыванием, в большинстве своём с термическим отверждением покрывания сегодня уже норма. Тем самым, дальнейшие положения стандарта DIN 55 900 части 2 представляют особый интерес.

В части 2 DIN 55 900 "Материалы для отделочных покрываний" в пункте 1 "Область применения" читаем:

"Предметом данного стандарта не являются покрывания для радиаторов, которые работают при температуре теплоносителя выше 130° C и/или предназначены для помещений с агрессивной или влажной средой."

2. Помещения с агрессивной и/или влажной средой.

Это значит: отопительные приборы с покрыванием, соответствующим стандарту DIN 55 900 ч.2, не могут использоваться для работы в помещениях с повышенной опасностью коррозии (в бассейнах, саунах, общественных туалетах и т.д.).

Это определение распространяется и на актуальное высококачественное порошковое покрывание. Перед заказом радиаторов для применения в вышеуказанных условиях рекомендуется получить информацию о месте установки радиатора и выяснить ограничения по его установке.

В случаях установки отопительных приборов в помещениях с влажной средой (бассейны, производственные помещения, например, скотобойни) необходимо выбирать другое покрывание поверхности отопительных приборов или соответствующие способы обработки их поверхностей. Это же относится и к отопительным приборам, расположенным в помещениях, подвергающихся влажной уборке (например, под высоким давлением).

В этих случаях предлагаются оцинкованные отопительные приборы. О возможных последствиях и профилактических мерах по защите которых необходимо заранее осведомиться у производителя.

3. Установка в зоне разбрызгивания воды

В части 2 DIN 55900 "Материалы для отделочных покрываний" в пункте 1 "Область применения" читаем:

"Кухни, ванны, а также места вне зоны попадания воды в душевых и туалетных комнатах не являются помещениями с агрессивной и / или влажной средой."

Тем самым однозначно определяется, что область в зоне попадания воды (см.изображение "Определение зоны попадания воды - Зона 0-1 и 2"), например, под умывальником, понимается как место с агрессивной и / или влажной средой и не попадает под действие данного стандарта. Соответственно, не могут быть удовлетворены никакие рекламации в случаях возникновения коррозии на отопительных приборах, размещённых в зоне попадания воды.

Если же в силу различных обстоятельств (стеснённые жилищные условия, например) возникает необходимость установки радиатора именно в зоне попадания воды, настоятельно рекомендуется принять соответствующие профилактические меры: оцинковка поверхностей, защитная облицовка и т.д.

О возможных последствиях и профилактических мерах по защите радиатора необходимо заранее осведомиться у производителя.

4. Необходимость регулярного проветривания

В связи с требованиями о защите от влаги и конденсата остановимся на ещё одной проблематике.

Работа радиаторов должна осуществляться в хорошо проветриваемых помещениях. Необходимо отметить, что в помещениях с современными оконными конструкциями (с улучшенной герметичностью швов) или совсем без окон требуется обеспечить хорошее вентилирование, в некоторых случаях даже принудительное.

Информация Федерального промышленного союза немецких производителей инженерного, энерготехнического и экологического оборудования

Поверхность нерабочего, отключённого радиатора действует по принципу охлаждающей поверхности, на которой в виде конденсата собирается влага, содержащаяся в комнатном воздухе. Этот конденсат может вызвать появление ржавчины, которая в свою очередь может разрушить покрытие радиатора.

5. Закрытые туалетные и ваннные комнаты (без внешних стен)

Порядок осуществления проветривания ваннных и туалетных комнат без окон регулируется соответствующим стандартом DIN 18 017 часть 1 и часть 3 "Проветривание ваннных и туалетных комнат без окон". В пункте 3 "Основные требования к вентиляции и гигиене" закреплены соответствующие нормы часового воздухообмена в помещении.

В случаях невозможности осуществления регулярного проветривания или непрерывного воздухообмена, необходима постоянная работа радиатора с целью предотвращения возникновения эффекта охлаждающих поверхностей. Данное положение следует особенно соблюдать в закрытых ваннных комнатах.

При этом следует обратить внимание потребителя на регулярность отапливания отдельных помещений или их регулярное проветривание.

6. Хранение, монтаж и режим эксплуатации радиаторов

В пункте "5. Требования" к нанесению покрытия согласно стандарту DIN 55 900 часть 2 читаем:

"Необходимо обеспечивать надлежащую перевозку, хранение и монтаж радиаторов с готовым лаковым покрытием, а также их защиту от механических повреждений, влаги (дождь, конденсат) и агрессивных сред (разведённого раствора, застывающего бетона)."

Эти требования определяют самые важные общие условия относительно транспортировки, хранения, монтажа и эксплуатации радиаторов.

Радиаторы должны храниться в сухих и хорошо вентилируемых помещениях.

Во избежании повреждения радиатора рекомендуется удалять с него упаковку лишь после завершения всех строительных работ, таких, как укладка стяжки, нанесение штукатурки, покрасочные работы. Как правило, монтаж радиатора и его работа ещё в упаковке сегодня не является проблемой.

7. Уход за радиаторами

В DIN 55 900 ч. 2 определено:

„Лаковое покрытие радиатора необходимо чистить с помощью подходящих бытовых моющих средств на водной основе.“

Чистящие средства должны быть неабразивные и слабо щелочные.

Определение зоны попадания воды

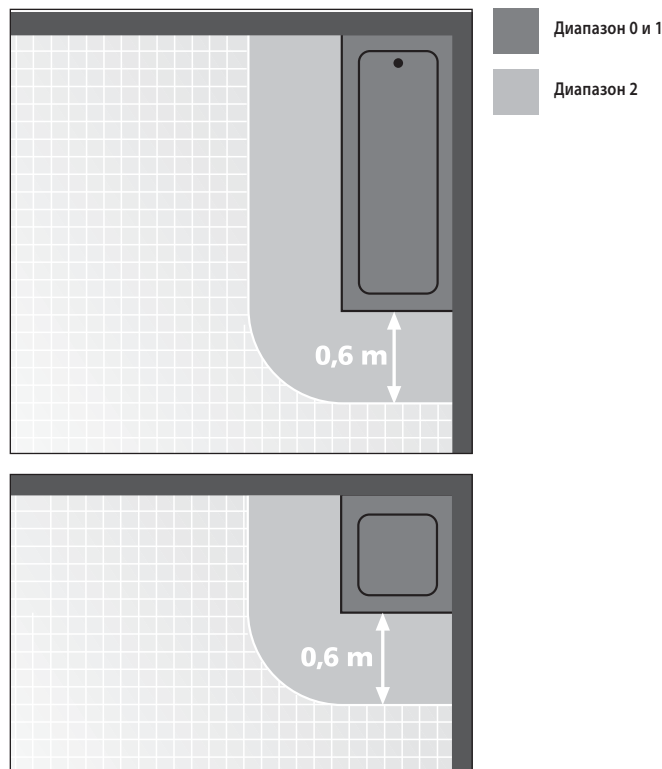

ДЛЯ ЗАМЕТОК

ДЛЯ ЗАМЕТОК

СВЕЖИЕ КРАСКИ ДЛЯ МИРА ТЕПЛА

СЕРИЙНЫЕ ЦВЕТА



белый, RAL 9016

АНТИБАКТЕРИАЛЬНОЕ ПОКРЫТИЕ



цвет белый, RAL 9016 Гигиена

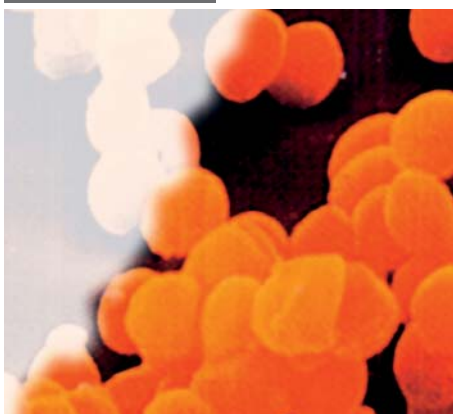

Kermi Hygienic

Количество болезней, вызванных устойчивыми к антибиотикам бактериями, постоянно возрастает. Одновременно с этим растут требования к гигиене в частных жилых помещениях. Многие инфекции возникают из-за наличия зараженных поверхностей.

Компания Kermi впервые применила для радиаторов то, что уже успешно используется в бытовой технике и сантехническом оборудовании: противомикробное покрытие. Оно препятствует появлению колоний устойчивых к антибиотикам бактерий и грибов на поверхности радиаторов и вносит значимый вклад в создание чистой и здоровой жилой среды.

Поставляется в гигиеническом исполнении в белом цвете, RAL 9016.

САНИТАРНЫЕ ЦВЕТА



чистый белый, RAL 9010



manhattan

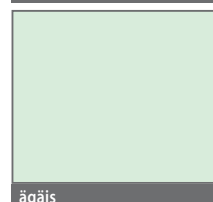

ägäis

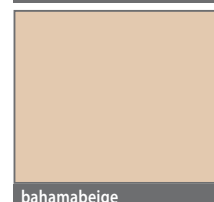

bahamabeige

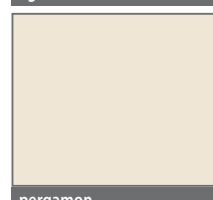

pergamon

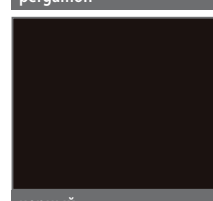

черный

СПЕЦИАЛЬНЫЕ ОТТЕНКИ



Серия "Природа"

Простые природные оттенки. Свежие и выразительные.



citrus Nature



oliva Nature

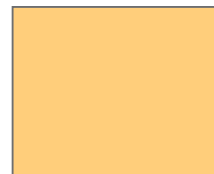

mais Nature



purpur Nature

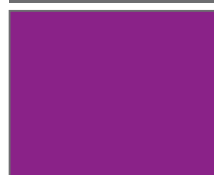

crocus Nature

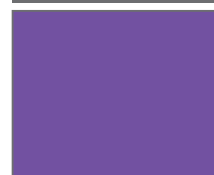

lavendel Nature



Серия Ethno

Популярны как никогда: теплые, сильные оттенки экзотических культур.



солярис Ethno

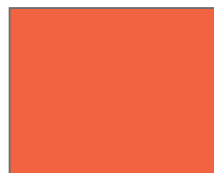

инка Ethno



кармина Ethno



terra Ethno

Возможна окраска в любой цвет серии RAL CLASSIC.

Специальные оттенки: При заказе, пожалуйста, указывайте серию и тон цвета.

Пример оформления заказа: оттенок: пурпурный, серия: Nature.

Надбавка к цене:
 гигиенический: 30 %
 санитарные цвета: 20 %
 серия Nature: 20 %
 серия Ethno: 20 %
 серия Metallic: 30 %
 RAL CLASSIC: 30 %



Серия Metallic.

Блестящий ретро-тренд пятидесятих годов. Классическая интерпретация в великолепных оттенках Metallic.



graphit Metallic



heliosgold Metallic

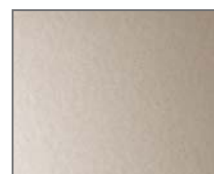

серебристый цирконовый Metallic



бронзовый Metallic



классический медный Metallic

Из-за особенностей полиграфии различия между цветами оригинала изделия и его изображениями в каталоге неизбежны.

Фирма Kermi, являясь одним из ведущих европейских производителей, предлагает исключительную компетентность и две полные линейки прогрессивного оборудования. Это и плоские панельные радиаторы, оснащённые уникальной энергосберегающей технологией x2, и яркий неповторимый дизайн всей продукции, многократно отмеченный самими престижными премиями в области дизайна, и передовая система отопления / охлаждения поверхностей, и широкая линейка самых разнообразных душевых ограждений, включая систему организации душевого места. Познакомьтесь поближе с тем, что составляет наш сегодняшний успех!



Плоские радиаторы Kermi.

Подходят для всех систем отопления. Оснащены уникальной энергосберегающей технологией x2.



Конвекторы Kermi.

Комфортное тепло в компактном исполнении. Элегантное и невероятно производительное.



Нагревательные стенки Kermi.

Дизайн прямых и чётких линий. Высочайший уровень качества и комфорта.



Дизайн-радиаторы Kermi.

Индивидуальное комфортное тепло для ванных и жилых комнат.



Трубчатые радиаторы Kermi Decor.

Завораживающая эстетика круглых труб. Новаторская форма, качество и функциональность.



Системы теплых полов Kermi x-net.

Абсолютный прогресс в области отопления / охлаждения поверхностей.



Душевые кабины Kermi.

Комфорт, законченный по форме, во всех проявлениях.



Kermi GmbH
Pankofen-Bahnhof 1
94447 Plattling
GERMANY

Тел. +49 9931 501-0
Факс +49 9931 3075
www.kermi.com
info@kermi.com

ООО АFG RUS
Чермянский проезд 7/1
офис 2603
127282 Москва
Россия
Тел. +7 495 646 2719
www.afg-rus.ru
info@afg-rus.ru