



КОНВЕКТОРЫ

И ВЕНТИЛЬНЫЕ  
КОНВЕКТОРЫ

ЦЕНЫ И ТЕХНИКА  
**I / 2013**  
Базовый прайс 01.06.2013

		ОБЗОР ПРОГРАММ	ПРАЙС-ЛИСТ
Программа	Исполнение	Страница	Страница
ХОРОШЕЕ ОТНОШЕНИЕ	Kermi - профессиональный подход во всём	2	
	Качество превыше всего	4	
	От традиций к инновациям	6	
ВЕНТИЛЬНЫЕ КОНВЕКТОРЫ	Вентильный конвектор KNV	8	24
	Вентильный конвектор KSV с экраном теплового излучения	8	32
	Общее описание	16	
	Технические данные	18	
	Порядок оформления заказа	20	
КОНВЕКТОРЫ	Конвектор KNN	10	36
	Конвектор KSN с экраном теплового излучения	10	44
	Общее описание	16	
	Технические данные	19	
	Порядок оформления заказа	20	
СПЕЦИАЛЬНЫЕ РЕШЕНИЯ	Специальные решения	12	49
	Конвекторы на сцепке	50	
КОМПЛЕКТУЮЩИЕ	Крепления и принадлежности		51

Рекомендованная цена с учетом НДС.

Мы оставляем за собой право на технические изменения.

Мы не несём ответственности за ошибки и опечатки.

В каталоге представлены образцы продукции. Приведённые комплектующие не входят в комплект поставки, а заказываются отдельно.

Из-за особенностей полиграфии возможны различия между цветами оригинала изделия и его изображениями в каталоге.

Действуют Общие коммерческие условия Kermi GmbH.

Kermi является зарегистрированным торговым знаком.

© by Kermi GmbH, Pankofen-Bahnhof 1, 94447 Plattling

Данное издание, включая все его части, защищено законом об авторском праве.

Любое его использование без согласия автора и иначе, чем это разрешено законом об авторском праве, запрещено и преследуется по закону. Особенно это относится к копированию, переводу, микросъемкам, сохранению и записи на электронные носители с последующей обработкой.

**Внимание: конвекторы "Kermi" можно устанавливать только в закрытой системе отопления.**

**Категорически запрещается установка конвекторов на систему горячего водоснабжения.**

	КРЕПЛЕНИЕ	ТЕХНИКА	РАСЧЁТ
Исполнение	Страница	Страница	Страница
Монтаж универсального кронштейна на полу	56		
Монтаж универсального кронштейна	57		
Расположение подвесных крепёжных петель	60		
Отступы от стены и пола	61		
Универсальное подключение		48	
Порядок двухтрубных подключений		63	
Порядок однотрубных подключений		69	
Порядок универсальных подключений		71	
Тепловая мощность и параметры на метр монтажной длины		72	
Показатели тепловой мощности			74
Расчёт отопительных приборов			76
Сводная таблица обозначений типов			86
Вентильная арматура			78
Значения $k_v$ вентильных конвекторов			80
Вентильная арматура. Стандартный вентиль			81
Вентильная арматура. Вентиль тонкой настройки			82
Термостатические головки / Emos / резьбовые соединения			84
Информация фпс немецких производителей инженерного оборудования			92
Свежие краски для мира тепла			96

Тип	Рег.знак качества	Тип	Рег.знак качества
KNN 21	0249	KSN 22	0254
KNV 21		KSV 22	
KNN 22	0250	KSN 33	0255
KNV 22		KSV 33	
KNN 32	0251	KSN 44	0256
KNV 32		KSV 44	
KNN 43	0252	KSN 55	0257
KNV 43		KSV 55	
KNN 54	0253		
KNV 54			



## Вода и тепло – это наш мир.

Комфорт и свежесть: у Kermi Вы найдете и то, и другое в уникальном исполнении. Мы создаем нашу продукцию, используя накопленный в течении 50 лет опыт наших специалистов и последние достижения науки и техники. Являясь одним из предприятий холдинга AFG Arbonia-Forster-Holding AG с головным офисом в Нижней Баварии, мы относимся к ведущим производителям отопительной техники и душевых кабин в Европе.

Наши высокие результаты - это опыт и профессионализм более 1300 первоклассных сотрудников, использование современных технологий и новаторских дизайнерских решений. „Высокое качество. Сделано в Германии - это гарантия комфорта и уюта в Вашем доме“.

## Мы обеспечиваем качество жизни.

Качество для Kermi превыше всего. Высокие стандарты качества Kermi реализуются на протяжении всего производственного процесса, начиная с разработки продукта, выбора сырья

и жёсткой серии испытаний, заканчивая строгим финальным контролем готовой продукции. Высочайшее качество продукции Kermi гарантируется международными знаками качества и документально подтверждено бескомпромиссной системой обеспечения качества с сертификацией согласно нормам DIN EN ISO 9001:2008 и 14001:2004. Она также отвечает требованиям стандартов ответственного экологического менеджмента согласно нормам DIN EN ISO 14001:2004 и систем энергетического менеджмента согласно нормам DIN EN ISO 50001:2011.



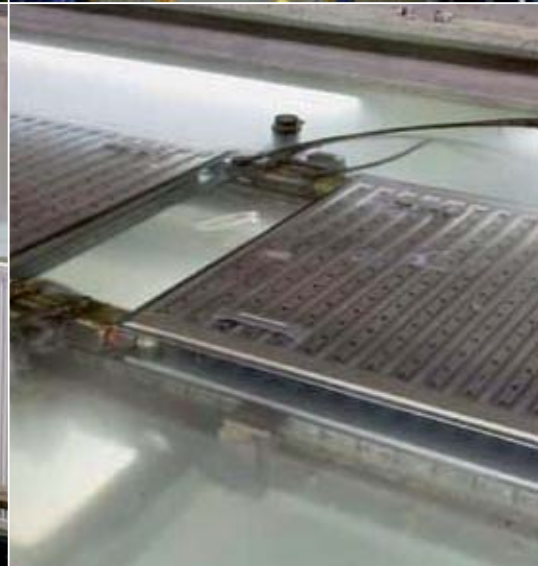

### Ощутимая красота комфорта

Высокие требования, предъявляемые к качеству продукции, находят свое отражение и в дизайне. В симбиозе креативности компетентных дизайнеров и конструкторского отдела Kermiti возникают формы, которые по-новому определяют само понятие дизайна душевых комнат и отопительных приборов. Дизайн, идущий в ногу со временем, обладающий неповторимым характером с ярко выраженной индивидуальностью. Неслучайно продукция Kermiti многократно отмечалась различными наградами в области дизайна.

### Новое мышление для новых требований

Разработки компании Kermiti всегда были и остаются новаторскими. Об этом свидетельствуют многочисленные уникальные инновации в таких областях, как прогрессивные, экологически безопасные методы производства и монтажа, оптимальная функциональность, непревзойденный комфорт, а также актуальная, уникальная, революционная концепция эффективной экономии энергии на этапе теплопередачи. Это идеи, опережающие время.





Знак RAL как гарантия  
высокого качества



Система обеспечения  
качества согласно норме  
DIN EN ISO 9001:2008  
Экологический менеджмент  
согласно норме  
DIN EN ISO 14001:2004  
Система энергетического  
менеджмента  
согласно норме  
DIN EN ISO 50001:2011



Система сертификации  
ГОСТ-R



### Качество превышает все.

Высокие стандарты качества Kermi реализуются на протяжении всего производственного процесса: от разработки изделия и выбора материалов до серьезных испытаний и строгого контроля на завершающем этапе. Наряду с многочисленными знаками качества это гарантируют знак качества RAL и бескомпромиссная система обеспечения качества с сертификацией в соответствии со стандартом DIN EN ISO 9001:2008, ответственный экологический менеджмент согласно норме DIN EN ISO 14001:2004, а также система энергетического менеджмента согласно норме DIN EN ISO 50001:2011.





**Знак RAL как гарантия высокого качества.**

Знак качества RAL гарантирует, что качество отопительных приборов Kermi выходит далеко за пределы установленных норм. В частности, это относится к качеству материалов, в отношении которых осуществляется постоянный контроль, как и в отношении всех производственных процессов и указанных значений нормативной теплопроизводительности. Точность сварки,

проверка герметичности под давлением, намного превышающим предельно допустимое, высококачественная грунтовка и превосходное завершающее лакокрасочное покрытие также являются отличительными особенностями, гарантирующими прекрасный внешний вид и высокую надёжность.



### **Идеи, опережающие время.**

Разработки компании Kermi зачастую являются новаторскими. Это подтверждают созданные нами многочисленные инновационные продукты. Будь то обеспечение максимального теплового комфорта, оптимальное использование энергии или же сокращение времени монтажа. Так, например, нами была введена в эксплуатацию первая полностью автоматическая линия по сборке радиаторов.

Новаторским было также высококачественное двухслойное лакокрасочное покрытие. Первый низкотемпературный плоский радиатор был выпущен на рынок именно нами. А встроенный вентильный блок с предварительной настройкой на соответствующую теплопроизводительность до сих пор остается непревзойденной разработкой, обеспечивающей преимущества при проектировании, экономии времени при монтаже и оптимальное преобразование энергии.





**Новое мышление для новых требований.**

С разработкой запатентованного, уникального принципа X2, основанного на последовательном прохождении теплоносителя в многопанельных радиаторах, мы установили новый стандарт, позволяющий эффективно экономить энергию на этапе теплопередачи при оптимальном тепловом комфорте в любом режиме эксплуатации и каждой рабочей точке.

Кроме того, с введением антибактериального покрытия Kermi Hygienic впервые в секторе систем отопления был реализован принцип, позволяющий оптимизировать гигиеническое состояние домашних приборов и оборудования путем предотвращения накопления бактерий и грибков на поверхности отопительных приборов, что вносит весомый вклад в оздоровление жизненного пространства.

Наши новаторские идеи находят применение и для обогрева больших поверхностей. Так, например, блок xlink является технически и оптически идеальным элементом для объединения радиатора для ванных комнат и обогрева полов. А разработанная Kermi тонкослойная система тёплого пола xnet C15 представляет собой превосходное решение для обновления Вашего жилого пространства.

Вентильный конвектор  
Kermi KNV

Вентильный конвектор  
Kermi KSV с экраном  
теплого излучения

## ВЕНТИЛЬНЫЕ КОНВЕКТОРЫ



Тепловой комфорт в компактном исполнении,  
удовлетворяющий самым высоким запросам  
к дизайну. Оптимальное регулирование  
и ощутимая экономия времени при монтаже.





### Встроенная энергосберегающая вентильная арматура.

Компания Kermi использует технику автоматического регулирования с использованием значений величины kv, которые оптимально настроены на заводе под определенные параметры мощности отопительных приборов. Тем самым гарантируется хорошая регулировка системы на всех её участках. Конвектор потребляет ровно столько, сколько необходимо для обеспечения комфортного тепла.

Всё для эффективного энергосбережения.

### Вентильный конвектор Kermi KNV. Со встроенным вентильным блоком.

Огромные окна и современные конструкции с большой площадью остекления требуют специальных решений в вопросе отопления. Специально для таких случаев мы разработали вентильные конвекторы Kermi - Элегантные, компактные, оснащённые современными энергосберегающими технологиями, невероятно

мощные - они идеально впишутся в любой интерьер и отлично справятся с поставленной задачей, благодаря оптимальной теплоотдаче. Благодаря встроенной вентильной группе, подающий и обратный трубопроводы не располагаются рядом с конвектором. Это не только улучшает внешний вид конвектора, но и существенно экономит время при монтаже.

### Вентильные конвекторы Kermi KSV. Со встроенным экраном теплового излучения.

Все требования к теплоизоляции в конвекторах типа KSV не только выполнены, но элегантно скрыты: идеальная тепловая защита от теплопотерь через большие стеклянные поверхности. Специально разработанная и интегрированная на задней стороне конвектора, она эффективно помогает предотвратить теплоотдачу излучением к поверхности окна, тем самым сокращая теплопотери до 80 %.



Встроенная вентильная группа оптимальна не только в энергосбережении и внешней эстетике. Отсутствие подающего и обратного трубопроводов рядом с конвектором также значительно экономит время монтажа.



Конвектор Kermi KNN  
Конвектор Kermi KSN  
с экраном теплового  
излучения

## КОНВЕКТОРЫ





Один конвектор - 6 вариантов подключений  
все преимущества монтажа.

Благодаря конвектору Kermi с универсальным подключением, процесс монтажа находится под Вашим полным контролем. Это обеспечивается 6 вариантами подключения (см. ниже). При этом гарантируется нормативная тепловая мощность. Всё для быстрого и несложного монтажа конвектора. И даже срочная переукладка участка трубопровода уже не представляет для Вас проблемы.

**Конвектор Kermi KNN. Комфорт тепла в элегантном компактном исполнении.**

Чрезвычайно высокая тепловая мощность в комбинации с небольшими размерами делает конвекторы Kermi идеальным решением для помещений с большой площадью наружного остекления: панорамные окна, витрины, зимние сады и т.д. Очевидным их преимуществом является малое время нагрева и динамичное высокочувствительное регулирование. Они поставляются в собранном виде в защитной упаковке. На выбор предлагаются модели с наличием или отсутствием декоративной крышки. При этом стоит отметить их простой монтаж посредством универсального подключения (см. выше).

**Конвектор Kermi KSN со встроенным экраном теплового излучения.**

Все требования к теплоизоляции в конвекторах здесь не только выполнены, но и элегантно и незаметно скрыты: идеальная тепловая защита от теплопотерь через большие стеклянные поверхности. Специально разработанная и интегрированная на задней стороне конвектора, она эффективно помогает предотвратить теплоотдачу излучением к поверхности окна, тем самым сокращая теплопотери до 80 %.

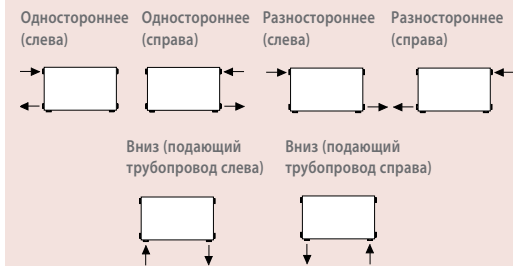

**Компактный, мощный, универсальный при монтаже .**





## СПЕЦИАЛЬНЫЕ РЕШЕНИЯ



Дугообразные, угловой и сложной формы...  
Конвекторы Kermi могут вписаться в любой  
интерьер и реализуют почти все архитектур-  
ные решения.







Специальные решения Kermi для удовлетворения индивидуальных потребностей.

- Модели угловой и дугообразной формы.
- Другие формы по запросу.
- Конвекторы сложной формы с разно- или односторонним подключениями.
- Использование в качестве основания для конвектора-скамьи, без сиденья.



Одной из самых сильных сторон конвекторов Kermi является идеальная интеграция в любой интерьер. Широкая размерная линейка предоставляет большое поле для планирования и дизайна. Отметим также широкий диапазон монтажных высот (от 70 до 280 мм) и монтажных длин (от 500 до 6000 мм). Специально для удовлетворения личных пожеланий и интерьерных требований Kermi предлагает программу специальных решений. Будь то конвектор дугообразной формы, идеально соответствующий радиусу стены, или угловой - в любом исполнении модель будет обладать искусно скрытой системой теплоизоляции.



Использование конвектора в качестве удобной скамейки для нас не проблема. Для этого Kermi предлагает надёжное крепление к конвектору-скамье (без сиденья).

Около 70 различных конвекторов

- Цвет: RAL 9016
- Поставляются также с экраном теплового излучения.
- Серийно с крышкой, подчёркивающей красоту и лаконичность конвекторов.
- Универсальный вертикальный / стенной кронштейн.  
Заказывается отдельно (см.стр. 58).

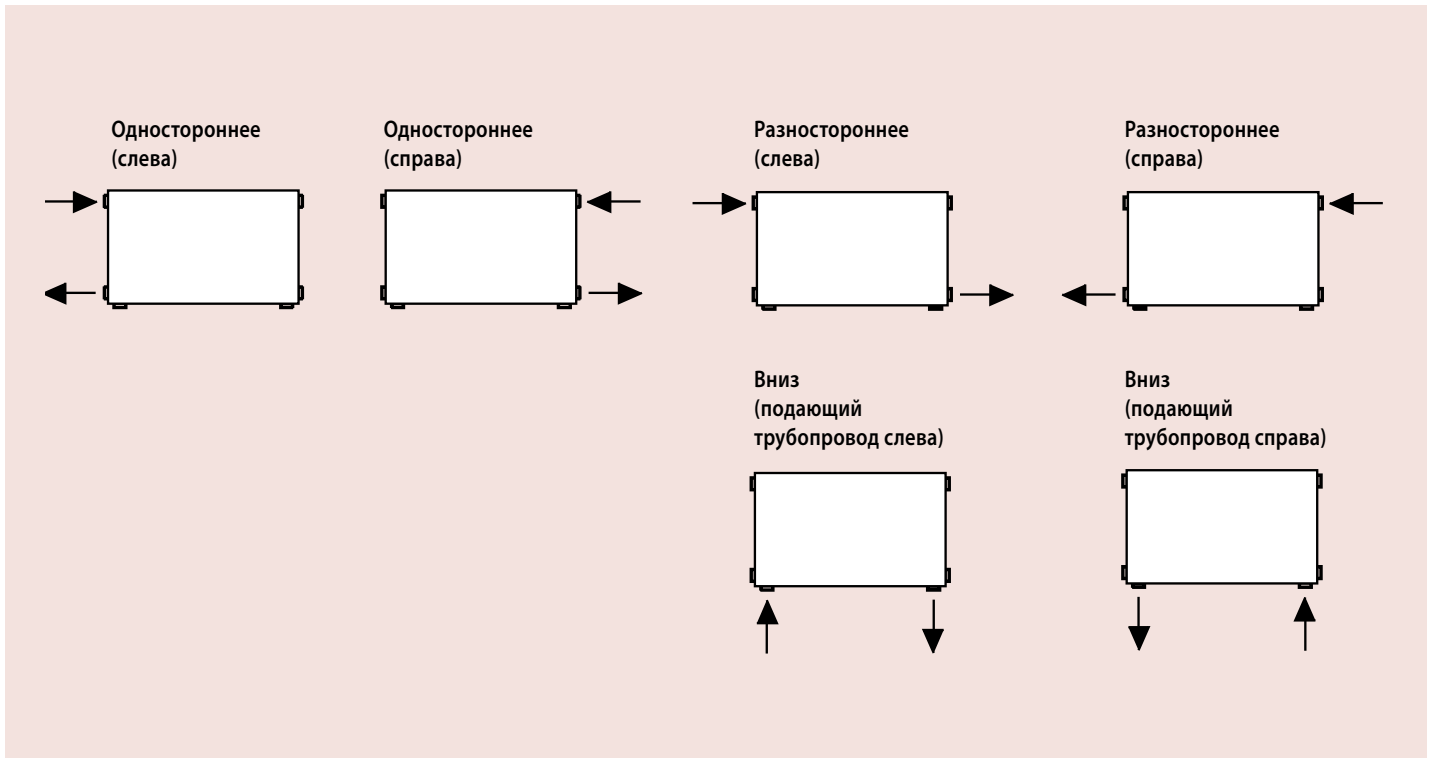

**Возможности подключения:**

Исполнение со схемой подключения U (снизу)  
(не поставляется с монтажной высотой 70 мм):

- Конвектор
- 6 присоединительных отверстий  
(6 x 1/2" вн.резьбы)
- 6 различных схем подключения

Высокий уровень теплоотдачи благодаря оптимальному распределению теплоносителя в конвекторе.

При односторонних подключениях: универсальный монтаж прилагаемой резьбовой вставки в разделительную шайбу, расположенную внутри конвектора (через одно из нижних подключений).

ДЛЯ ЗАМЕТОК



Вентильные конвекторы  
Kermi

Вентильные конвекторы  
Kermi со встроенным экра-  
ном теплового излучения

Конвекторы Kermi

Конвекторы Kermi  
со встроенным экраном  
теплового излучения

## ВЕНТИЛЬНЫЕ КОНВЕКТОРЫ / КОНВЕКТОРЫ ОБЩЕЕ ОПИСАНИЕ



### Описание

- Конвекторы Kermi состоят из прямоугольных стальных водопроводных труб размером 70 x 11 x 1,5 мм (6 бар) или 70 x 11 x 2,0 мм (10 бар) с пластинами конвективного оребрения из расслоенной стали
- Глубина конвективного оребрения 50 мм
- Типы KNN21, KNN22, KNN32, KNN43, KNN54
- В случае, если конвекторы размещаются перед наружными окнами, с целью сокращения теплопотерь необходимо заднюю сторону конвектора оснастить соответствующим несъёмным или встроенным защитным экраном. Значение коэффициента теплоотдачи экрана не должно превышать 0,9 Вт / (м<sup>2</sup> x К)
- Типы KSN22, KSN33, KSN44, KSN55 с экраном теплового излучения

### Вентильные конвекторы

- Конвекторы типа KNN могут также поставлять с интегрированным вентилем, как тип KNV
- Конвекторы типа KSN могут также поставлять с интегрированным вентилем, как тип KSV

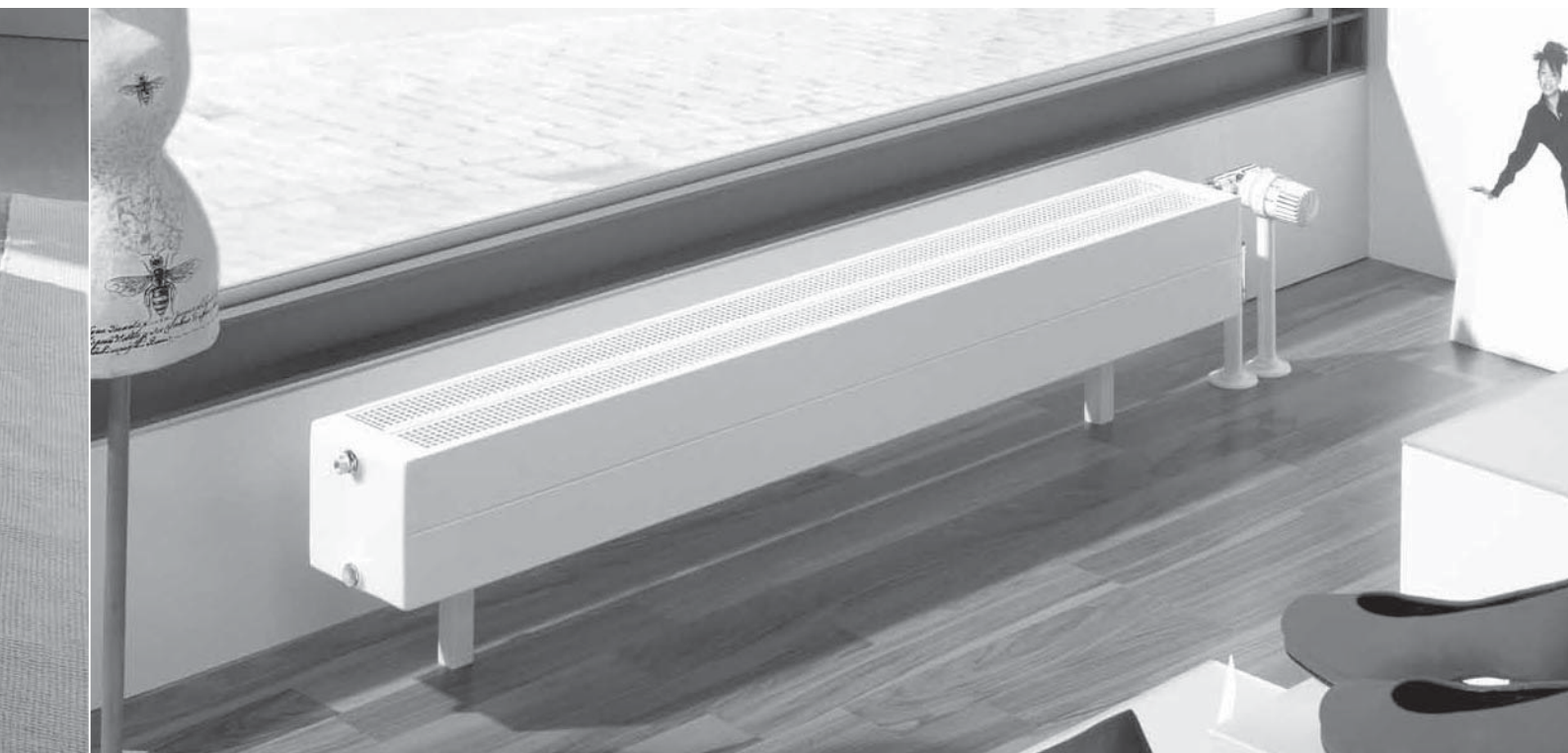

#### Рабочее давление

- Стандартное рабочее давление: 6 бар
- По желанию: рабочее давление 10 бар

#### Комплект поставки

- Конвектор Kermi в защитной упаковке
- При заказе с отверстием 4 x 1/2" в комплект поставки включены заглушка и микроразвоздушник, уплотнённые на заводе
- При заказе с отверстием 6 x 1/2" (складская программа Kermi) в комплект поставки включены заглушка и микроразвоздушник, уплотнённые на заводе

#### Качество

- Все конвекторы проверяются на герметичность
- Испытательное давление: 7,8 бар
- Стандартное рабочее давление: 6 бар
- Гарантия качества RAL, сертификация по DIN EN ISO 9001:2008, DIN EN ISO 14001:2008, DIN EN ISO 50001:2011

#### Покрытие

- Двухслойная покраска согласно DIN 55900, грунтовка (ETL), окраска методом порошкового напыления (EPS), без вредных выделений в т.ч. в режиме отопления
- Серийный цвет: RAL 9016
- Коллекция цветов Kermi за дополнительную плату.
- Другие цвета RAL за дополнительную плату

#### Тепловая мощность

Указанная тепловая мощность измерена согласно DIN EN 442 и приведена для температур теплоносителя 75/65° C и 70/55° C, а также температуры воздуха в помещении 20° C

Примечание: необходимо строго соблюдать условия эксплуатации и контролировать качество теплоносителя, а также следовать всем монтажным предписаниям, принятым в отрасли.

# ВЕНТИЛЬНЫЕ КОНВЕКТОРЫ. ТЕХНИЧЕСКИЕ ХАРАКТЕРИСТИКИ

Краткое описание изделия	Номер RAL рег. знак качества	Монтажная высота (BH) мм	Монтажная длина (BL) мм	Монтажная ширина (BT) мм
<b>Вентильные конвекторы</b>				
KNV21 Передняя и задняя стороны без конвективного ребрения	0249	70 - 280	500 - 6000*	72
KNV22 Задняя сторона с конвективным ребрением	0250	70 - 280	500 - 6000*	122
KNV32 Передняя и задняя стороны без конвективного ребрения	0251	70 - 280	500 - 6000*	133
KNV43 Передняя и задняя стороны без конвективного ребрения	0252	70 - 280	500 - 6000*	194
KNV54 Передняя и задняя стороны без конвективного ребрения	0253	70 - 280	500 - 6000*	255
<b>Вентильные конвекторы со встроенным экраном теплового излучения</b>				
KSV22 со встроенным экраном теплового излучения	0254	70 - 280	500 - 6000*	133
KSV33 со встроенным экраном теплового излучения	0255	70 - 280	500 - 6000*	194
KSV44 со встроенным экраном теплового излучения	0256	70 - 280	500 - 6000*	255
KSV55 со встроенным экраном теплового излучения	0257	70 - 280	500 - 6000*	316

## Вентильные конвекторы

### Условия эксплуатации

Макс. рабочая температура 110° С, макс. рабочее давление 6 бар (испытательное давление 7,8 бар); по желанию 10 бар

### Комплект поставки

Вентильный конвектор

### Крепление

См. главу "Крепления и комплектующие"

### Покрытие

Серийный цвет белый (RAL 9016). Цветное покрытие Согласно цветовой концепции Kermi, см.стр. 96

Вентильные конвекторы выпускаются до нижеприведённых показателей мощности при перепаде давления в 100 мбар:

	Δр = 100 мбар	Δр = 80 мбар
при 75/65/20:	5 950 Вт	5 350 Вт
при 70/55/20:	4 650 Вт	4 200 Вт

\* Размер максимальной длины Вы найдёте в прайс-листе.



# КОНВЕКТОРЫ. ТЕХНИЧЕСКИЕ ХАРАКТЕРИСТИКИ

Краткое описание изделия	Номер RAL рег. знак качества	Монтажная высота (BH) мм	Монтажная длина (BL) мм	Монтажная ширина (BT) мм	
<b>Конвекторы</b>					
KNN21	Передняя и задняя стороны без конвективного оребрения	0249	70 - 280	500 - 6000*	72
KNN22	Задняя сторона с конвективным оребрением	0250	70 - 280	500 - 6000*	122
KNN32	Передняя и задняя стороны без конвективного оребрения	0251	70 - 280	500 - 6000*	133
KNN43	Передняя и задняя стороны без конвективного оребрения	0252	70 - 280	500 - 6000*	194
KNN54	Передняя и задняя стороны без конвективного оребрения	0253	70 - 280	500 - 6000*	255
<b>Конвекторы со встроенным экраном теплового излучения</b>					
KSN22	со встроенным экраном теплового излучения	0254	70 - 280	500 - 6000*	133
KSN33	со встроенным экраном теплового излучения	0255	70 - 280	500 - 6000*	194
KSN44	со встроенным экраном теплового излучения	0256	70 - 280	500 - 6000*	255
KSN55	со встроенным экраном теплового излучения	0257	70 - 280	500 - 6000*	316

## Конвекторы

### Условия эксплуатации

Макс. рабочая температура 110° С, макс. рабочее давление 6 бар (испытательное давление 7,8 бар); по желанию 10 бар (испытательное давление - 13 бар)

### Комплект поставки

Конвектор

### Крепление

См. главу "Крепления и комплектующие"

### Покрытие

Серийный цвет белый (RAL 9016). Цветное покрытие Согласно цветовой концепции Kermi, см.стр. 96

## Специальные решения

По запросу; см.стр. 49

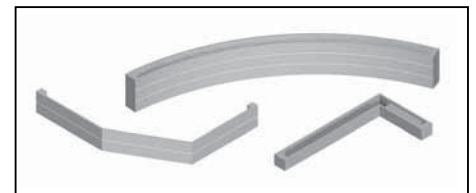

# ОФОРМЛЕНИЕ ЗАКАЗА

Пример



1 конвектор Kermi с экраном теплового излучения  
 Тип KSN33  
 Монтажная высота 210 мм  
 Монтажная длина 1500 мм  
 Рабочее давление 10 бар  
 Подключения разносторонние 1/2" боковые  
 Подающий трубопровод на 1 и обратный трубопровод на 4  
 Микроразвоздушник 1/2" на 3  
 Клапан опорожнения воздуха 1/2" на 2  
 Цвет RAL 9016  
 С крышкой, с Baguv.

Количество	Тип	Монтажная высота	Монтажная длина	Цвет	Схема подключения	Рабочее давление	Крышка		Baguv		Подключения	Цена
		мм	мм				да	нет	да	нет		
1	KSN33	210	1500	9016	14	10	x		x			

Поле	Подключения	Ключ
<b>1</b> <b>2</b> <b>3</b> <b>4</b>	<b>Двухтрубные подключения</b>	
	Диаметр подключения:	1/2 " <b>1/2</b>
		3/8 " <b>3/8</b>
		3/4 " <b>3/4</b>
<b>6</b>	<b>Выпуск воздуха и опорожнение</b>	
	Диаметр подключения:	1/2 " <b>1/2</b>
	= стандартный микроразвоздушник, а также пробки для опорожнения уплотнены на заводе	
<b>7</b>	<b>Однотрубные подключения</b>	
	Диаметр подключения:	1/2 " <b>1/2</b>
<b>цвет, оттенок</b>		
<b>6</b>	Серийный цвет:	RAL 9016 <b>9016</b>
	Другие цвета	(за дополнительную оплату) <b>....</b>
<b>Давление</b>		
<b>7</b>	Стандартное рабочее давление:	6 бар <b>6</b>
	Высокое рабочее давление:	10 бар <b>10</b>

# БЛАНК ЗАКАЗА

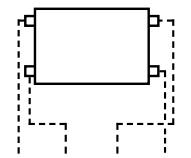
Количество	Тип	Монтажная высота	Монтажная длина	Цвет	Схема подключения	Рабочее давление бар	Крышка		Вагин		Подключения	Цена
		мм	мм				Да	Нет	Да	Нет		
					5							
											1 2 3 4	
											1/2 1/2 1/2 1/2	
											1/2 1/2 1/2 1/2	
											1/2 1/2 1/2 1/2	
											1/2 1/2 1/2 1/2	
											1/2 1/2 1/2 1/2	
											1/2 1/2 1/2 1/2	
											1/2 1/2 1/2 1/2	
											1/2 1/2 1/2 1/2	
											1/2 1/2 1/2 1/2	

Комплектующие				
Количество	№ артикула	Наименование	Цвет	Цена
	ZB00180001	Универсальный кронштейн, длина 350 мм	RAL 9016	
	ZB00180002	Универсальный кронштейн, длина 800 мм	RAL 9016	
	ZB01190001	Пластмассовая розетка	RAL 9016	
	ZB00290001	Декоративная крышка	RAL 9016	



# ПРИМЕР ОФОРМЛЕНИЯ ЗАКАЗА

При заказе обязательно указывайте:  
**Артикульный номер/номер заказа**

## Пример оформления заказа:

Конвектор Kermi  
 тип 32  
 Монтажная высота 140 мм  
 Монтажная длина 1200 мм  
 белый  
 Схема подключения 12  
 6 бар с крышкой

**KNN32014120211K**

## Внимание:

Если Вы не нашли здесь конвектор с необходимыми опциями и характеристиками, возможно, они содержатся на следующих страницах данного каталога.

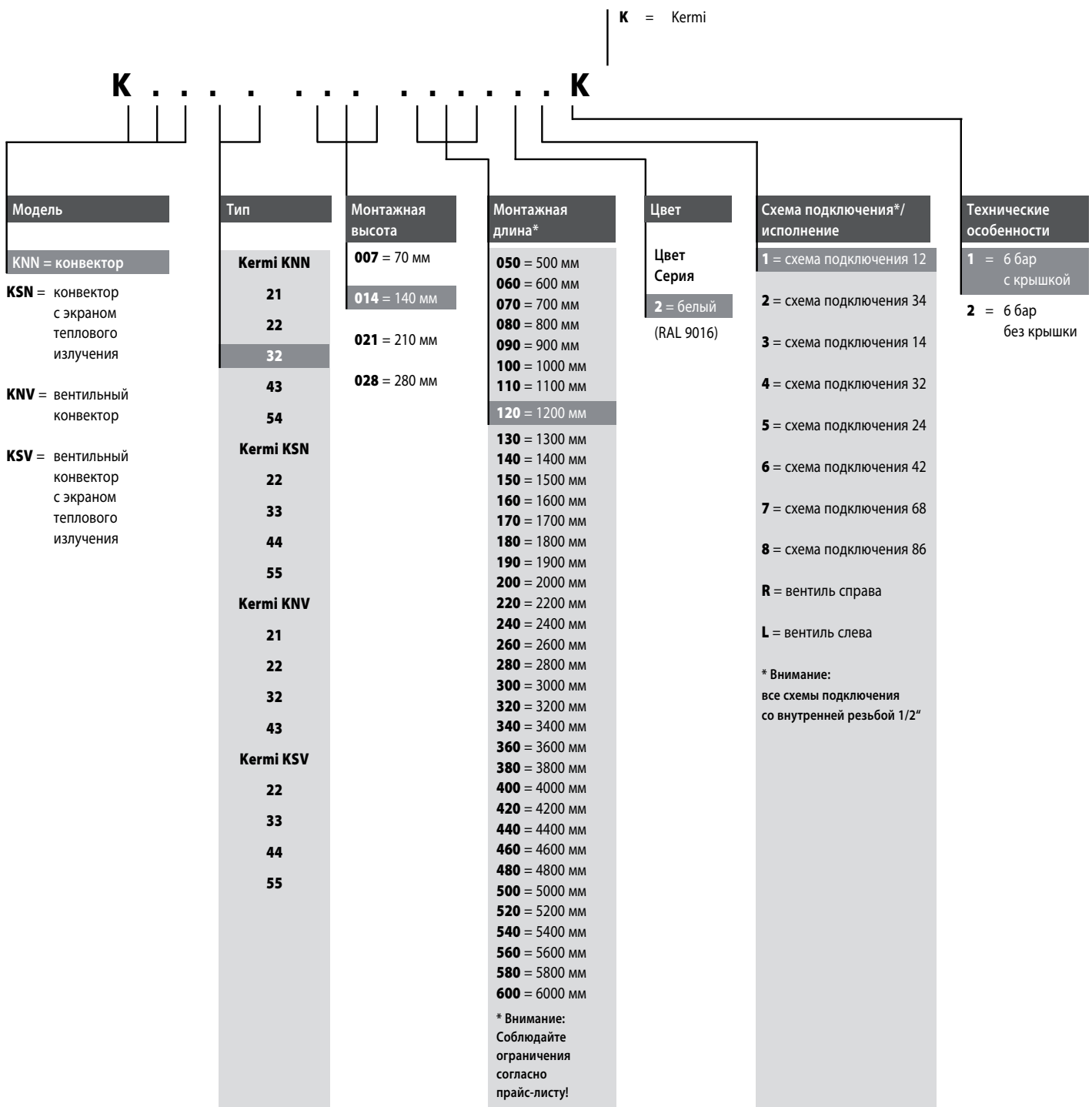

- различные возможности подключения
- однотрубные подключения
- оттенки из цветовой концепции Kermi за дополнительную плату
- различные цвета RAL
- рабочее давление: 10 бар
- специальные исполнения



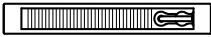

# ВЕНТИЛЬНЫЕ КОНВЕКТОРЫ

Цены и тепловая мощность  
монтажная высота 70 мм

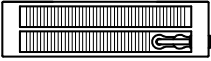
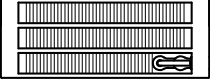
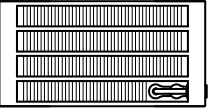
Тип	KNV21		KNV22		KNV32		KNV43		KNV54	
										
Крышка	без	с	без	с	без	с	без	с	без	с
Экспонента отопительного прибора	1,2371	1,2371	1,2301	1,2301	1,2168	1,2168	1,2246	1,2246	1,2094	1,2094
Монтажная глубина, мм	72	72	122	122	133	133	194	194	255	255
Цена / м €	<b>52,61</b>	<b>63,41</b>	<b>72,61</b>	<b>94,03</b>	<b>85,03</b>	<b>106,45</b>	<b>125,50</b>	<b>157,63</b>	<b>154,99</b>	<b>197,83</b>
Доплата за единицу, €	<b>190,34</b>	<b>190,34</b>	<b>208,33</b>	<b>208,33</b>	<b>223,70</b>	<b>223,70</b>	<b>249,10</b>	<b>249,10</b>	<b>278,02</b>	<b>278,02</b>
Вт / м 75/65/20° C	349		405		593		813		1025	
Монтажная длина, мм	Тепловая мощность в Вт / температура в помещении 20° C									
500	Вт 75/65° C 175 142 € <b>216,65</b>	175 142 <b>222,05</b>	203 165 <b>244,64</b>	203 165 <b>255,35</b>	297 242 <b>266,22</b>	297 242 <b>276,93</b>	407 331 <b>311,85</b>	407 331 <b>327,92</b>	513 418 <b>355,52</b>	513 418 <b>376,94</b>
600	Вт 75/65° C 209 169 € <b>221,91</b>	209 169 <b>228,39</b>	243 197 <b>251,90</b>	243 197 <b>264,75</b>	356 290 <b>274,72</b>	356 290 <b>287,57</b>	488 396 <b>324,40</b>	488 396 <b>343,68</b>	615 501 <b>371,01</b>	615 501 <b>396,72</b>
700	Вт 75/65° C 244 198 € <b>227,17</b>	244 198 <b>234,73</b>	284 230 <b>259,16</b>	284 230 <b>274,15</b>	415 338 <b>283,22</b>	415 338 <b>298,22</b>	569 462 <b>336,95</b>	569 462 <b>359,44</b>	718 585 <b>386,51</b>	718 585 <b>416,50</b>
800	Вт 75/65° C 279 226 € <b>232,43</b>	279 226 <b>241,07</b>	324 263 <b>266,42</b>	324 263 <b>283,55</b>	474 386 <b>291,72</b>	474 386 <b>308,86</b>	650 528 <b>349,50</b>	650 528 <b>375,20</b>	820 668 <b>402,01</b>	820 668 <b>436,28</b>
900	Вт 75/65° C 314 255 € <b>237,69</b>	314 255 <b>247,41</b>	365 296 <b>273,68</b>	365 296 <b>292,96</b>	534 434 <b>300,23</b>	534 434 <b>319,51</b>	732 595 <b>362,05</b>	732 595 <b>390,97</b>	923 752 <b>417,51</b>	923 752 <b>456,07</b>
1000	Вт 75/65° C 349 283 € <b>242,95</b>	349 283 <b>253,75</b>	405 329 <b>280,94</b>	405 329 <b>302,36</b>	593 482 <b>308,73</b>	593 482 <b>330,15</b>	813 660 <b>374,60</b>	813 660 <b>406,73</b>	1025 835 <b>433,01</b>	1025 835 <b>475,85</b>
1100	Вт 75/65° C 384 311 € <b>248,21</b>	384 311 <b>260,09</b>	446 362 <b>288,20</b>	446 362 <b>311,76</b>	652 530 <b>317,23</b>	652 530 <b>340,80</b>	894 726 <b>387,15</b>	894 726 <b>422,49</b>	1128 919 <b>448,51</b>	1128 919 <b>495,63</b>
1200	Вт 75/65° C 419 340 € <b>253,47</b>	419 340 <b>266,43</b>	486 394 <b>295,46</b>	486 394 <b>321,17</b>	712 579 <b>325,74</b>	712 579 <b>351,44</b>	976 793 <b>399,70</b>	976 793 <b>438,26</b>	1230 1002 <b>464,01</b>	1230 1002 <b>515,42</b>
1300	Вт 75/65° C 454 368 € <b>258,73</b>	454 368 <b>272,77</b>	527 428 <b>302,72</b>	527 428 <b>330,57</b>	771 627 <b>334,24</b>	771 627 <b>362,09</b>	1057 859 <b>412,25</b>	1057 859 <b>454,02</b>	1333 1086 <b>479,51</b>	1333 1086 <b>535,20</b>
1400	Вт 75/65° C 489 396 € <b>263,99</b>	489 396 <b>279,11</b>	567 460 <b>309,98</b>	567 460 <b>339,97</b>	830 675 <b>342,74</b>	830 675 <b>372,73</b>	1138 924 <b>424,80</b>	1138 924 <b>469,78</b>	1435 1169 <b>495,01</b>	1435 1169 <b>554,98</b>
1500	Вт 75/65° C 524 425 € <b>269,26</b>	524 425 <b>285,46</b>	608 493 <b>317,25</b>	608 493 <b>349,38</b>	890 724 <b>351,25</b>	890 724 <b>383,38</b>	1220 991 <b>437,35</b>	1220 991 <b>485,55</b>	1538 1253 <b>510,51</b>	1538 1253 <b>574,77</b>
1600	Вт 75/65° C 558 452 € <b>274,52</b>	558 452 <b>291,80</b>	648 526 <b>324,51</b>	648 526 <b>358,78</b>	949 772 <b>359,75</b>	949 772 <b>394,02</b>	1301 1057 <b>449,90</b>	1301 1057 <b>501,31</b>	1640 1336 <b>526,00</b>	1640 1336 <b>594,55</b>
1700	Вт 75/65° C 593 481 € <b>279,78</b>	593 481 <b>298,14</b>	689 559 <b>331,77</b>	689 559 <b>368,18</b>	1008 820 <b>368,25</b>	1008 820 <b>404,67</b>	1382 1123 <b>462,45</b>	1382 1123 <b>517,07</b>	1743 1420 <b>541,50</b>	1743 1420 <b>614,33</b>
1800	Вт 75/65° C 628 509 € <b>285,04</b>	628 509 <b>304,48</b>	729 592 <b>339,03</b>	729 592 <b>377,58</b>	1067 868 <b>376,75</b>	1067 868 <b>415,31</b>	1463 1188 <b>475,00</b>	1463 1188 <b>532,83</b>	1845 1503 <b>557,00</b>	1845 1503 <b>634,11</b>
1900	Вт 75/65° C 663 537 € <b>290,30</b>	663 537 <b>310,82</b>	770 625 <b>346,29</b>	770 625 <b>386,99</b>	1127 917 <b>385,26</b>	1127 917 <b>425,96</b>	1545 1255 <b>487,55</b>	1545 1255 <b>548,60</b>	1948 1587 <b>572,50</b>	1948 1587 <b>653,90</b>
2000	Вт 75/65° C 698 566 € <b>295,56</b>	698 566 <b>317,16</b>	810 657 <b>353,55</b>	810 657 <b>396,39</b>	1186 965 <b>393,76</b>	1186 965 <b>436,60</b>	1626 1321 <b>500,10</b>	1626 1321 <b>564,36</b>	2050 1670 <b>588,00</b>	2050 1670 <b>673,68</b>
2200	Вт 75/65° C 768 623 € <b>306,08</b>	768 623 <b>329,84</b>	891 723 <b>368,07</b>	891 723 <b>415,20</b>	1305 1062 <b>410,77</b>	1305 1062 <b>457,89</b>	1789 1453 <b>525,20</b>	1789 1453 <b>595,89</b>	2255 1837 <b>619,00</b>	2255 1837 <b>713,25</b>
2400	Вт 75/65° C 838 679 € <b>316,60</b>	838 679 <b>342,52</b>	972 789 <b>382,59</b>	972 789 <b>434,00</b>	1423 1158 <b>427,77</b>	1423 1158 <b>479,18</b>	1951 1585 <b>550,30</b>	1951 1585 <b>627,41</b>	2460 2004 <b>650,00</b>	2460 2004 <b>752,81</b>



# ВЕНТИЛЬНЫЕ КОНВЕКТОРЫ

Цены и тепловая мощность  
монтажная высота 70 мм



Тип	KNV21		KNV22		KNV32		KNV43		KNV54		
	без	с	без	с	без	с	без	с	без	с	
Крышка											
Экспонента отопительного прибора	1,2371	1,2371	1,2301	1,2301	1,2168	1,2168	1,2246	1,2246	1,2094	1,2094	
Монтажная глубина, мм	72	72	122	122	133	133	194	194	255	255	
Цена / м €	<b>52,61</b>	<b>63,41</b>	<b>72,61</b>	<b>94,03</b>	<b>85,03</b>	<b>106,45</b>	<b>125,50</b>	<b>157,63</b>	<b>154,99</b>	<b>197,83</b>	
Доплата за единицу, €	<b>190,34</b>	<b>190,34</b>	<b>208,33</b>	<b>208,33</b>	<b>223,70</b>	<b>223,70</b>	<b>249,10</b>	<b>249,10</b>	<b>278,02</b>	<b>278,02</b>	
Вт / м 75/65/20° С	349		405		593		813		1025		
Монтажная длина, мм	Тепловая мощность в Вт / температура в помещении 20° С										
2600	Вт 75/65° С	907	907	1053	1053	1542	1542	2114	2114	2665	2665
	Вт 70/55° С	735	735	855	855	1254	1254	1717	1717	2171	2171
	€	<b>327,13</b>	<b>355,21</b>	<b>397,12</b>	<b>452,81</b>	<b>444,78</b>	<b>500,47</b>	<b>575,40</b>	<b>658,94</b>	<b>680,99</b>	<b>792,38</b>
2800	Вт 75/65° С	977	977	1134	1134	1660	1660	2276	2276	2870	2870
	Вт 70/55° С	792	792	920	920	1350	1350	1849	1849	2338	2338
	€	<b>337,65</b>	<b>367,89</b>	<b>411,64</b>	<b>471,61</b>	<b>461,78</b>	<b>521,76</b>	<b>600,50</b>	<b>690,46</b>	<b>711,99</b>	<b>831,94</b>
3000	Вт 75/65° С	1047	1047	1215	1215	1779	1779	2439	2439	3075	3075
	Вт 70/55° С	849	849	986	986	1447	1447	1981	1981	2504	2504
	€	<b>348,17</b>	<b>380,57</b>	<b>426,16</b>	<b>490,42</b>	<b>478,79</b>	<b>543,05</b>	<b>625,60</b>	<b>721,99</b>	<b>742,99</b>	<b>871,51</b>
3200	Вт 75/65° С	1117	1117	1296	1296	1898	1898	2602	2602	3280	3280
	Вт 70/55° С	905	905	1052	1052	1544	1544	2114	2114	2671	2671
	€	<b>358,69</b>	<b>393,25</b>	<b>440,68</b>	<b>509,23</b>	<b>495,80</b>	<b>564,34</b>	<b>650,70</b>	<b>753,52</b>	<b>773,99</b>	<b>911,08</b>
3400	Вт 75/65° С	1187	1187	1377	1377	2016	2016	2764	2764	3485	3485
	Вт 70/55° С	962	962	1118	1118	1640	1640	2245	2245	2838	2838
	€	<b>369,21</b>	<b>405,93</b>	<b>455,20</b>	<b>528,03</b>	<b>512,80</b>	<b>585,63</b>	<b>675,80</b>	<b>785,04</b>	<b>804,99</b>	<b>950,64</b>
3600	Вт 75/65° С	1256	1256	1458	1458	2135	2135	2927	2927	3690	3690
	Вт 70/55° С	1018	1018	1183	1183	1737	1737	2378	2378	3005	3005
	€	<b>379,74</b>	<b>418,62</b>	<b>469,73</b>	<b>546,84</b>	<b>529,81</b>	<b>606,92</b>	<b>700,90</b>	<b>816,57</b>	<b>835,98</b>	<b>990,21</b>
3800	Вт 75/65° С	1326	1326	1539	1539	2253	2253	3089	3089	3895	3895
	Вт 70/55° С	1075	1075	1249	1249	1833	1833	2509	2509	3172	3172
	€	<b>390,26</b>	<b>431,30</b>	<b>484,25</b>	<b>565,64</b>	<b>546,81</b>	<b>628,21</b>	<b>726,00</b>	<b>848,09</b>	<b>866,98</b>	<b>1.029,77</b>
4000	Вт 75/65° С	1396	1396	1620	1620	2372	2372	3252	3252	4100	4100
	Вт 70/55° С	1132	1132	1315	1315	1929	1929	2642	2642	3339	3339
	€	<b>400,78</b>	<b>443,98</b>	<b>498,77</b>	<b>584,45</b>	<b>563,82</b>	<b>649,50</b>	<b>751,10</b>	<b>879,62</b>	<b>897,98</b>	<b>1.069,34</b>
4200	Вт 75/65° С	1466	1466	1701	1701	2491	2491	3415	3415	4305	4305
	Вт 70/55° С	1188	1188	1381	1381	2026	2026	2774	2774	3506	3506
	€	<b>411,30</b>	<b>456,66</b>	<b>513,29</b>	<b>603,26</b>	<b>580,83</b>	<b>670,79</b>	<b>776,20</b>	<b>911,15</b>	<b>928,98</b>	<b>1.108,91</b>
4400	Вт 75/65° С	1536	1536	1782	1782	2609	2609	3577	3577	4510	4510
	Вт 70/55° С	1245	1245	1446	1446	2122	2122	2906	2906	3673	3673
	€	<b>421,82</b>	<b>469,34</b>	<b>527,81</b>	<b>622,06</b>	<b>597,83</b>	<b>692,08</b>	<b>801,30</b>	<b>942,67</b>	<b>959,98</b>	<b>1.148,47</b>
4600	Вт 75/65° С	1605	1605	1863	1863	2728	2728	3740	3740	4715	4715
	Вт 70/55° С	1301	1301	1512	1512	2219	2219	3038	3038	3840	3840
	€	<b>432,35</b>	<b>482,03</b>	<b>542,34</b>	<b>640,87</b>	<b>614,84</b>	<b>713,37</b>	<b>826,40</b>	<b>974,20</b>	<b>990,97</b>	<b>1.188,04</b>
4800	Вт 75/65° С	1675	1675	1944	1944	2846	2846	3902	3902	4920	4920
	Вт 70/55° С	1358	1358	1578	1578	2315	2315	3170	3170	4007	4007
	€	<b>442,87</b>	<b>494,71</b>	<b>556,86</b>	<b>659,67</b>	<b>631,84</b>	<b>734,66</b>	<b>851,50</b>	<b>1.005,72</b>	<b>1.021,97</b>	<b>1.227,60</b>
5000	Вт 75/65° С	1745	1745	2025	2025	2965	2965	4065	4065	5125	5125
	Вт 70/55° С	1471	1471	1644	1644	2412	2412	3302	3302	4174	4174
	€	<b>453,39</b>	<b>507,39</b>	<b>571,38</b>	<b>678,48</b>	<b>648,85</b>	<b>755,95</b>	<b>876,60</b>	<b>1.037,25</b>	<b>1.052,97</b>	<b>1.267,17</b>
5200	Вт 75/65° С	1815	1815	2106	2106	3084	3084	4228	4228	5330	5330
	Вт 70/55° С	1471	1471	1709	1709	2509	2509	3435	3435	4341	4341
	€	<b>463,91</b>	<b>520,07</b>	<b>585,90</b>	<b>697,29</b>	<b>665,86</b>	<b>777,24</b>	<b>901,70</b>	<b>1.068,78</b>	<b>1.083,97</b>	<b>1.306,74</b>
5400	Вт 75/65° С	1885	1885	2187	2187	3202	3202	4390	4390	5535	5535
	Вт 70/55° С	1528	1528	1775	1775	2605	2605	3566	3566	4508	4508
	€	<b>474,43</b>	<b>532,75</b>	<b>600,42</b>	<b>716,09</b>	<b>682,86</b>	<b>798,53</b>	<b>926,80</b>	<b>1.100,30</b>	<b>1.114,97</b>	<b>1.346,30</b>
5600	Вт 75/65° С	1954	1954	2268	2268	3321	3321	4553	4553		
	Вт 70/55° С	1584	1584	1841	1841	2701	2701	3699	3699		
	€	<b>484,96</b>	<b>545,44</b>	<b>614,95</b>	<b>734,90</b>	<b>699,87</b>	<b>819,82</b>	<b>951,90</b>	<b>1.131,83</b>		
5800	Вт 75/65° С	2024	2024	2349	2349	3439	3439	4715	4715		
	Вт 70/55° С	1641	1641	1906	1906	2797	2797	3830	3830		
	€	<b>495,48</b>	<b>558,12</b>	<b>629,47</b>	<b>753,70</b>	<b>716,87</b>	<b>841,11</b>	<b>977,00</b>	<b>1.163,35</b>		
6000	Вт 75/65° С	2094	2094	2430	2430	3558	3558	4878	4878		
	Вт 70/55° С	1697	1697	1972	1972	2894	2894	3963	3963		
	€	<b>506,00</b>	<b>570,80</b>	<b>643,99</b>	<b>772,51</b>	<b>733,88</b>	<b>862,40</b>	<b>1.002,10</b>	<b>1.194,88</b>		

**Примечание:**

Вентильные конвекторы, не приведённые в таблице, поставляются по запросу. (Учитывайте ограничение по мощности по макс.значению  $k_v$ !)

# ВЕНТИЛЬНЫЕ КОНВЕКТОРЫ

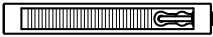
Цены и тепловая мощность  
монтажная высота 140 мм

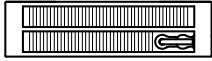
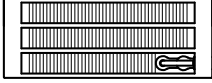
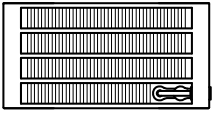
Тип	KNV21		KNV22		KNV32		KNV43		KNV54	
										
Крышка	без	с	без	с	без	с	без	с	без	с
Экспонента отопительного прибора	1,2952	1,2952	1,2696	1,2696	1,2938	1,2938	1,2885	1,2885	1,2866	1,2866
Монтажная глубина, мм	72	72	122	122	133	133	194	194	255	255
Цена / м €	<b>91,28</b>	<b>102,09</b>	<b>148,92</b>	<b>170,33</b>	<b>176,12</b>	<b>197,54</b>	<b>241,44</b>	<b>273,56</b>	<b>325,13</b>	<b>367,98</b>
Доплата за единицу, €	<b>218,02</b>	<b>218,02</b>	<b>231,47</b>	<b>231,47</b>	<b>243,14</b>	<b>243,14</b>	<b>276,69</b>	<b>276,69</b>	<b>314,42</b>	<b>314,42</b>
Вт / м 75/65/20° C	543		727		878		1185		1486	
Монтажная длина, мм	Тепловая мощность в Вт / температура в помещении 20° C									
500	Вт 75/65° C 218 € <b>263,66</b>	272 218 <b>269,07</b>	364 293 <b>305,93</b>	364 293 <b>316,64</b>	439 352 <b>331,20</b>	439 352 <b>341,91</b>	593 477 <b>397,41</b>	593 477 <b>413,47</b>	743 597 <b>476,99</b>	743 597 <b>498,41</b>
600	Вт 75/65° C 262 € <b>272,79</b>	326 262 <b>279,27</b>	436 351 <b>320,82</b>	436 351 <b>333,67</b>	527 423 <b>348,81</b>	527 423 <b>361,66</b>	711 571 <b>421,55</b>	711 571 <b>440,83</b>	892 717 <b>509,50</b>	892 717 <b>535,21</b>
700	Вт 75/65° C 305 € <b>281,92</b>	380 305 <b>289,48</b>	509 410 <b>335,71</b>	509 410 <b>350,70</b>	615 494 <b>366,42</b>	615 494 <b>381,42</b>	830 667 <b>445,70</b>	830 667 <b>468,18</b>	1040 836 <b>542,01</b>	1040 836 <b>572,01</b>
800	Вт 75/65° C 348 € <b>291,04</b>	434 348 <b>299,69</b>	582 469 <b>350,61</b>	582 469 <b>367,73</b>	702 564 <b>384,04</b>	702 564 <b>401,17</b>	948 762 <b>469,84</b>	948 762 <b>495,54</b>	1189 956 <b>574,52</b>	1189 956 <b>608,80</b>
900	Вт 75/65° C 393 € <b>300,17</b>	489 393 <b>309,90</b>	654 527 <b>365,50</b>	654 527 <b>384,77</b>	790 634 <b>401,65</b>	790 634 <b>420,93</b>	1067 857 <b>493,99</b>	1067 857 <b>522,89</b>	1337 1075 <b>607,04</b>	1337 1075 <b>645,60</b>
1000	Вт 75/65° C 436 € <b>309,30</b>	543 436 <b>320,11</b>	727 586 <b>380,39</b>	727 586 <b>401,80</b>	878 705 <b>419,26</b>	878 705 <b>440,68</b>	1185 952 <b>518,13</b>	1185 952 <b>550,25</b>	1486 1195 <b>639,55</b>	1486 1195 <b>682,40</b>
1100	Вт 75/65° C 479 € <b>318,43</b>	597 479 <b>330,32</b>	800 645 <b>395,28</b>	800 645 <b>418,83</b>	966 776 <b>436,87</b>	966 776 <b>460,43</b>	1304 1048 <b>542,27</b>	1304 1048 <b>577,61</b>	1635 1314 <b>672,06</b>	1635 1314 <b>719,20</b>
1200	Вт 75/65° C 523 € <b>327,56</b>	652 523 <b>340,53</b>	872 703 <b>410,17</b>	872 703 <b>435,87</b>	1054 846 <b>454,48</b>	1054 846 <b>480,19</b>	1422 1143 <b>566,42</b>	1422 1143 <b>604,96</b>	1783 1433 <b>704,58</b>	1783 1433 <b>756,00</b>
1300	Вт 75/65° C 567 € <b>336,68</b>	706 567 <b>350,74</b>	945 762 <b>425,07</b>	945 762 <b>452,90</b>	1141 916 <b>472,10</b>	1141 916 <b>499,94</b>	1541 1238 <b>590,56</b>	1541 1238 <b>632,32</b>	1932 1553 <b>737,09</b>	1932 1553 <b>792,79</b>
1400	Вт 75/65° C 610 € <b>345,81</b>	760 610 <b>360,95</b>	1018 821 <b>439,96</b>	1018 821 <b>469,93</b>	1229 987 <b>489,71</b>	1229 987 <b>519,70</b>	1659 1333 <b>614,71</b>	1659 1333 <b>659,67</b>	2080 1672 <b>769,60</b>	2080 1672 <b>829,59</b>
1500	Вт 75/65° C 654 € <b>354,94</b>	815 654 <b>371,16</b>	1091 880 <b>454,85</b>	1091 880 <b>486,97</b>	1317 1057 <b>507,32</b>	1317 1057 <b>539,45</b>	1778 1429 <b>638,85</b>	1778 1429 <b>687,03</b>	2229 1792 <b>802,12</b>	2229 1792 <b>866,39</b>
1600	Вт 75/65° C 698 € <b>364,07</b>	869 698 <b>381,36</b>	1163 938 <b>469,74</b>	1163 938 <b>504,00</b>	1405 1128 <b>524,93</b>	1405 1128 <b>559,20</b>	1896 1524 <b>662,99</b>	1896 1524 <b>714,39</b>	2378 1912 <b>834,63</b>	2378 1912 <b>903,19</b>
1700	Вт 75/65° C 741 € <b>373,20</b>	923 741 <b>391,57</b>	1236 996 <b>484,63</b>	1236 996 <b>521,03</b>	1493 1199 <b>542,54</b>	1493 1199 <b>578,96</b>	2015 1619 <b>687,14</b>	2015 1619 <b>741,74</b>	2526 2031 <b>867,14</b>	2526 2031 <b>939,99</b>
1800	Вт 75/65° C 784 € <b>382,32</b>	977 784 <b>401,78</b>	1309 1055 <b>499,53</b>	1309 1055 <b>538,06</b>	1580 1269 <b>560,16</b>	1580 1269 <b>598,71</b>	2133 1714 <b>711,28</b>	2133 1714 <b>769,10</b>	2675 2150 <b>899,65</b>	2675 2150 <b>976,78</b>
1900	Вт 75/65° C 828 € <b>391,45</b>	1032 828 <b>411,99</b>	1381 1113 <b>514,42</b>	1381 1113 <b>555,10</b>	1668 1339 <b>577,77</b>	1668 1339 <b>618,47</b>	2252 1810 <b>735,43</b>	2252 1810 <b>796,45</b>	2823 2269 <b>932,17</b>	2823 2269 <b>1.013,58</b>
2000	Вт 75/65° C 872 € <b>400,58</b>	1086 872 <b>422,20</b>	1454 1172 <b>529,31</b>	1454 1172 <b>572,13</b>	1756 1410 <b>595,38</b>	1756 1410 <b>638,22</b>	2370 1905 <b>759,57</b>	2370 1905 <b>823,81</b>	2972 2389 <b>964,68</b>	2972 2389 <b>1.050,38</b>
2200	Вт 75/65° C 959 € <b>418,84</b>	1195 959 <b>442,62</b>	1599 1289 <b>559,09</b>	1599 1289 <b>606,20</b>	1932 1551 <b>630,60</b>	1932 1551 <b>677,73</b>	2607 2095 <b>807,86</b>	2607 2095 <b>878,52</b>	3269 2628 <b>1.029,71</b>	3269 2628 <b>1.123,98</b>
2400	Вт 75/65° C 1046 € <b>437,09</b>	1303 1046 <b>463,04</b>	1745 1407 <b>588,88</b>	1745 1407 <b>640,26</b>	2107 1692 <b>665,83</b>	2107 1692 <b>717,24</b>	2844 2285 <b>856,15</b>	2844 2285 <b>933,23</b>	3566 2867 <b>1.094,73</b>	3566 2867 <b>1.197,57</b>

# ВЕНТИЛЬНЫЕ КОНВЕКТОРЫ

Цены и тепловая мощность  
монтажная высота 140 мм

Тип	KNV21		KNV22		KNV32		KNV43		KNV54		
Крышка	без	с	без	с	без	с	без	с	без	с	
Экспонента отопительного прибора	1,2952	1,2952	1,2696	1,2696	1,2938	1,2938	1,2885	1,2885	1,2866	1,2866	
Монтажная глубина, мм	72	72	122	122	133	133	194	194	255	255	
Цена / м €	<b>91,28</b>	<b>102,09</b>	<b>148,92</b>	<b>170,33</b>	<b>176,12</b>	<b>197,54</b>	<b>241,44</b>	<b>273,56</b>	<b>325,13</b>	<b>367,98</b>	
Доплата за единицу, €	<b>218,02</b>	<b>218,02</b>	<b>231,47</b>	<b>231,47</b>	<b>243,14</b>	<b>243,14</b>	<b>276,69</b>	<b>276,69</b>	<b>314,42</b>	<b>314,42</b>	
Вт / м 75/65/20° C	543		727		878		1185		1486		
Монтажная длина, мм	Тепловая мощность в Вт / температура в помещении 20° C										
2600	Вт 75/65° C	1412	1412	1890	1890	2283	2283	3081	3081	3864	3864
	Вт 70/55° C	1133	1133	1524	1524	1833	1833	2476	2476	3106	3106
	€	<b>455,35</b>	<b>483,45</b>	<b>618,66</b>	<b>674,33</b>	<b>701,05</b>	<b>756,74</b>	<b>904,43</b>	<b>987,95</b>	<b>1.159,76</b>	<b>1.271,17</b>
2800	Вт 75/65° C	1520	1520	2036	2036	2458	2458	3318	3318	4161	4161
	Вт 70/55° C	1220	1220	1641	1641	1973	1973	2666	2666	3345	3345
	€	<b>473,60</b>	<b>503,87</b>	<b>648,45</b>	<b>708,39</b>	<b>736,28</b>	<b>796,25</b>	<b>952,72</b>	<b>1.042,66</b>	<b>1.224,78</b>	<b>1.344,76</b>
3000	Вт 75/65° C	1629	1629	2181	2181	2634	2634	3555	3555	4458	4458
	Вт 70/55° C	1308	1308	1758	1758	2115	2115	2857	2857	3584	3584
	€	<b>491,86</b>	<b>524,29</b>	<b>678,23</b>	<b>742,46</b>	<b>771,50</b>	<b>835,76</b>	<b>1.001,01</b>	<b>1.097,37</b>	<b>1.289,81</b>	<b>1.418,36</b>
3200	Вт 75/65° C	1738	1738	2326	2326	2810	2810	3792	3792	4755	4755
	Вт 70/55° C	1395	1395	1875	1875	2256	2256	3047	3047	3822	3822
	€	<b>510,12</b>	<b>544,71</b>	<b>708,01</b>	<b>776,53</b>	<b>806,72</b>	<b>875,27</b>	<b>1.049,30</b>	<b>1.152,08</b>	<b>1.354,84</b>	<b>1.491,96</b>
3400	Вт 75/65° C	1846	1846	2472	2472	2985	2985	4029	4029	5052	5052
	Вт 70/55° C	1482	1482	1993	1993	2397	2397	3238	3238	4061	4061
	€	<b>528,37</b>	<b>565,13</b>	<b>737,80</b>	<b>810,59</b>	<b>841,95</b>	<b>914,78</b>	<b>1.097,59</b>	<b>1.206,79</b>	<b>1.419,86</b>	<b>1.565,55</b>
3600	Вт 75/65° C	1955	1955	2617	2617	3161	3161	4266	4266	5350	5350
	Вт 70/55° C	1569	1569	2110	2110	2538	2538	3428	3428	4301	4301
	€	<b>546,63</b>	<b>585,54</b>	<b>767,58</b>	<b>844,66</b>	<b>877,17</b>	<b>954,28</b>	<b>1.145,87</b>	<b>1.261,51</b>	<b>1.484,89</b>	<b>1.639,15</b>
3800	Вт 75/65° C	2063	2063	2763	2763	3336	3336	4503	4503	5647	5647
	Вт 70/55° C	1656	1656	2227	2227	2678	2678	3619	3619	4539	4539
	€	<b>564,88</b>	<b>605,96</b>	<b>797,37</b>	<b>878,72</b>	<b>912,40</b>	<b>993,79</b>	<b>1.194,16</b>	<b>1.316,22</b>	<b>1.549,91</b>	<b>1.712,74</b>
4000	Вт 75/65° C	2172	2172	2908	2908	3512	3512	4740	4740		
	Вт 70/55° C	1743	1743	2344	2344	2820	2820	3809	3809		
	€	<b>583,14</b>	<b>626,38</b>	<b>827,15</b>	<b>912,79</b>	<b>947,62</b>	<b>1.033,30</b>	<b>1.242,45</b>	<b>1.370,93</b>		
4200	Вт 75/65° C	2281	2281	3053	3053	3688	3688	4977	4977		
	Вт 70/55° C	1831	1831	2461	2461	2961	2961	4000	4000		
	€	<b>601,40</b>	<b>646,80</b>	<b>856,93</b>	<b>946,86</b>	<b>982,84</b>	<b>1.072,81</b>	<b>1.290,74</b>	<b>1.425,64</b>		
4400	Вт 75/65° C	2389	2389	3199	3199	3863	3863	5214	5214		
	Вт 70/55° C	1918	1918	2579	2579	3102	3102	4190	4190		
	€	<b>619,65</b>	<b>667,22</b>	<b>886,72</b>	<b>980,92</b>	<b>1.018,07</b>	<b>1.112,32</b>	<b>1.339,03</b>	<b>1.480,35</b>		
4600	Вт 75/65° C	2498	2498	3344	3344	4039	4039	5451	5451		
	Вт 70/55° C	2005	2005	2696	2696	3243	3243	4380	4380		
	€	<b>637,91</b>	<b>687,63</b>	<b>916,50</b>	<b>1.014,99</b>	<b>1.053,29</b>	<b>1.151,82</b>	<b>1.387,31</b>	<b>1.535,07</b>		
4800	Вт 75/65° C	2606	2606	3490	3490	4214	4214	5688	5688		
	Вт 70/55° C	2092	2092	2814	2814	3383	3383	4571	4571		
	€	<b>656,16</b>	<b>708,05</b>	<b>946,29</b>	<b>1.049,05</b>	<b>1.088,52</b>	<b>1.191,33</b>	<b>1.435,60</b>	<b>1.589,78</b>		
5000	Вт 75/65° C	2715	2715	3635	3635	4390	4390				
	Вт 70/55° C	2179	2179	2930	2930	3525	3525				
	€	<b>674,42</b>	<b>728,47</b>	<b>976,07</b>	<b>1.083,12</b>	<b>1.123,74</b>	<b>1.230,84</b>				
5200	Вт 75/65° C	2824	2824	3780	3780	4566	4566				
	Вт 70/55° C	2267	2267	3047	3047	3666	3666				
	€	<b>692,68</b>	<b>748,89</b>	<b>1.005,85</b>	<b>1.117,19</b>	<b>1.158,96</b>	<b>1.270,35</b>				
5400	Вт 75/65° C	2932	2932	3926	3926	4741	4741				
	Вт 70/55° C	2353	2353	3165	3165	3806	3806				
	€	<b>710,93</b>	<b>769,31</b>	<b>1.035,64</b>	<b>1.151,25</b>	<b>1.194,19</b>	<b>1.309,86</b>				
5600	Вт 75/65° C	3041	3041	4071	4071	4917	4917				
	Вт 70/55° C	2441	2441	3282	3282	3948	3948				
	€	<b>729,19</b>	<b>789,72</b>	<b>1.065,42</b>	<b>1.185,32</b>	<b>1.229,41</b>	<b>1.349,36</b>				
5800	Вт 75/65° C	3149	3149	4217	4217	5092	5092				
	Вт 70/55° C	2528	2528	3400	3400	4088	4088				
	€	<b>747,44</b>	<b>810,14</b>	<b>1.095,21</b>	<b>1.219,38</b>	<b>1.264,64</b>	<b>1.388,87</b>				
6000	Вт 75/65° C	3258	3258	4362	4362	5268	5268				
	Вт 70/55° C	2615	2615	3517	3517	4230	4230				
	€	<b>765,70</b>	<b>830,56</b>	<b>1.124,99</b>	<b>1.253,45</b>	<b>1.299,86</b>	<b>1.428,38</b>				



**Примечание:**

Вентильные конвекторы, не приведённые в таблице, поставляются по запросу. (Учитывайте ограничение по мощности по макс.значению  $k_{\nu}$ )





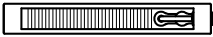

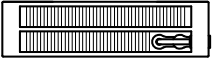
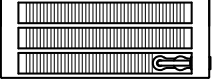
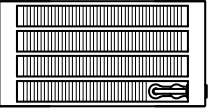

# ВЕНТИЛЬНЫЕ КОНВЕКТОРЫ

Цены и тепловая мощность  
монтажная высота 210 мм

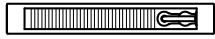
Тип	KNV21		KNV22		KNV32		KNV43		KNV54		
											
Крышка	без	с	без	с	без	с	без	с	без	с	
Экспонента отопительного прибора	1,3532	1,3532	1,3091	1,3091	1,3708	1,3708	1,3524	1,3524	1,3637	1,3637	
Монтажная глубина, мм	72	72	122	122	133	133	194	194	255	255	
Цена / м €	<b>116,22</b>	<b>127,01</b>	<b>165,50</b>	<b>186,93</b>	<b>198,31</b>	<b>219,72</b>	<b>288,45</b>	<b>320,58</b>	<b>377,46</b>	<b>420,31</b>	
Доплата за единицу, €	<b>244,65</b>	<b>244,65</b>	<b>253,47</b>	<b>253,47</b>	<b>262,28</b>	<b>262,28</b>	<b>307,12</b>	<b>307,12</b>	<b>345,80</b>	<b>345,80</b>	
Вт / м 75/65/20° C	691		977		1127		1640		2092		
Монтажная длина, мм	Тепловая мощность в Вт / температура в помещении 20° C										
500	Вт 75/65° C	346	346	489	489	564	564	820	820	1046	1046
	Вт 70/55° C	275	275	392	392	447	447	652	652	830	830
	€	<b>302,76</b>	<b>308,16</b>	<b>336,22</b>	<b>346,94</b>	<b>361,44</b>	<b>372,14</b>	<b>451,35</b>	<b>467,41</b>	<b>534,53</b>	<b>555,96</b>
600	Вт 75/65° C	415	415	586	586	676	676	984	984	1255	1255
	Вт 70/55° C	330	330	469	469	536	536	782	782	996	996
	€	<b>314,38</b>	<b>320,86</b>	<b>352,77</b>	<b>365,63</b>	<b>381,27</b>	<b>394,11</b>	<b>480,19</b>	<b>499,47</b>	<b>572,28</b>	<b>597,99</b>
700	Вт 75/65° C	484	484	684	684	789	789	1148	1148	1464	1464
	Вт 70/55° C	385	385	548	548	625	625	913	913	1162	1162
	€	<b>326,00</b>	<b>333,56</b>	<b>369,32</b>	<b>384,32</b>	<b>401,10</b>	<b>416,08</b>	<b>509,04</b>	<b>531,53</b>	<b>610,02</b>	<b>640,02</b>
800	Вт 75/65° C	553	553	782	782	902	902	1312	1312	1674	1674
	Вт 70/55° C	440	440	626	626	715	715	1043	1043	1328	1328
	€	<b>337,63</b>	<b>346,26</b>	<b>385,87</b>	<b>403,01</b>	<b>420,93</b>	<b>438,06</b>	<b>537,88</b>	<b>563,58</b>	<b>647,77</b>	<b>682,05</b>
900	Вт 75/65° C	622	622	879	879	1014	1014	1476	1476	1883	1883
	Вт 70/55° C	494	494	704	704	804	804	1173	1173	1494	1494
	€	<b>349,25</b>	<b>358,96</b>	<b>402,42</b>	<b>421,71</b>	<b>440,76</b>	<b>460,03</b>	<b>566,73</b>	<b>595,64</b>	<b>685,51</b>	<b>724,08</b>
1000	Вт 75/65° C	691	691	977	977	1127	1127	1640	1640	2092	2092
	Вт 70/55° C	549	549	782	782	893	893	1304	1304	1660	1660
	€	<b>360,87</b>	<b>371,66</b>	<b>418,97</b>	<b>440,40</b>	<b>460,59</b>	<b>482,00</b>	<b>595,57</b>	<b>627,70</b>	<b>723,26</b>	<b>766,11</b>
1100	Вт 75/65° C	760	760	1075	1075	1240	1240	1804	1804	2301	2301
	Вт 70/55° C	604	604	861	861	983	983	1434	1434	1826	1826
	€	<b>372,49</b>	<b>384,36</b>	<b>435,52</b>	<b>459,09</b>	<b>480,42</b>	<b>503,97</b>	<b>624,42</b>	<b>659,76</b>	<b>761,01</b>	<b>808,14</b>
1200	Вт 75/65° C	829	829	1172	1172	1352	1352	1968	1968	2510	2510
	Вт 70/55° C	659	659	939	939	1071	1071	1564	1564	1991	1991
	€	<b>384,11</b>	<b>397,06</b>	<b>452,07</b>	<b>477,79</b>	<b>500,25</b>	<b>525,94</b>	<b>653,26</b>	<b>691,82</b>	<b>798,75</b>	<b>850,17</b>
1300	Вт 75/65° C	898	898	1270	1270	1465	1465	2132	2132	2720	2720
	Вт 70/55° C	714	714	1017	1017	1161	1161	1695	1695	2158	2158
	€	<b>395,74</b>	<b>409,76</b>	<b>468,62</b>	<b>496,48</b>	<b>520,08</b>	<b>547,92</b>	<b>682,11</b>	<b>723,87</b>	<b>836,50</b>	<b>892,20</b>
1400	Вт 75/65° C	967	967	1368	1368	1578	1578	2296	2296	2929	2929
	Вт 70/55° C	769	769	1095	1095	1250	1250	1825	1825	2324	2324
	€	<b>407,36</b>	<b>422,46</b>	<b>485,17</b>	<b>515,17</b>	<b>539,91</b>	<b>569,89</b>	<b>710,95</b>	<b>755,93</b>	<b>874,24</b>	<b>934,23</b>
1500	Вт 75/65° C	1037	1037	1466	1466	1691	1691	2460	2460	3138	3138
	Вт 70/55° C	824	824	1174	1174	1340	1340	1956	1956	2490	2490
	€	<b>418,98</b>	<b>435,17</b>	<b>501,72</b>	<b>533,87</b>	<b>559,75</b>	<b>591,86</b>	<b>739,80</b>	<b>787,99</b>	<b>911,99</b>	<b>976,27</b>
1600	Вт 75/65° C	1106	1106	1563	1563	1803	1803	2624	2624	3347	3347
	Вт 70/55° C	879	879	1252	1252	1429	1429	2086	2086	2656	2656
	€	<b>430,60</b>	<b>447,87</b>	<b>518,27</b>	<b>552,56</b>	<b>579,58</b>	<b>613,83</b>	<b>768,64</b>	<b>820,05</b>	<b>949,74</b>	<b>1.018,30</b>
1700	Вт 75/65° C	1175	1175	1661	1661	1916	1916	2788	2788	3556	3556
	Вт 70/55° C	934	934	1330	1330	1518	1518	2216	2216	2821	2821
	€	<b>442,22</b>	<b>460,57</b>	<b>534,82</b>	<b>571,25</b>	<b>599,41</b>	<b>635,80</b>	<b>797,49</b>	<b>852,11</b>	<b>987,48</b>	<b>1.060,33</b>
1800	Вт 75/65° C	1244	1244	1759	1759	2029	2029	2952	2952	3766	3766
	Вт 70/55° C	989	989	1409	1409	1608	1608	2347	2347	2988	2988
	€	<b>453,85</b>	<b>473,27</b>	<b>551,37</b>	<b>589,94</b>	<b>619,24</b>	<b>657,78</b>	<b>826,33</b>	<b>884,16</b>	<b>1.025,23</b>	<b>1.102,36</b>
1900	Вт 75/65° C	1313	1313	1856	1856	2141	2141	3116	3116	3975	3975
	Вт 70/55° C	1044	1044	1486	1486	1697	1697	2477	2477	3154	3154
	€	<b>465,47</b>	<b>485,97</b>	<b>567,92</b>	<b>608,64</b>	<b>639,07</b>	<b>679,75</b>	<b>855,18</b>	<b>916,22</b>	<b>1.062,97</b>	<b>1.144,39</b>
2000	Вт 75/65° C	1382	1382	1954	1954	2254	2254	3280	3280	4184	4184
	Вт 70/55° C	1098	1098	1565	1565	1786	1786	2607	2607	3320	3320
	€	<b>477,09</b>	<b>498,67</b>	<b>584,47</b>	<b>627,33</b>	<b>658,90</b>	<b>701,72</b>	<b>884,02</b>	<b>948,28</b>	<b>1.100,72</b>	<b>1.186,42</b>
2200	Вт 75/65° C	1520	1520	2149	2149	2479	2479	3608	3608	4602	4602
	Вт 70/55° C	1208	1208	1721	1721	1965	1965	2868	2868	3651	3651
	€	<b>500,33</b>	<b>524,07</b>	<b>617,57</b>	<b>664,72</b>	<b>698,56</b>	<b>745,66</b>	<b>941,71</b>	<b>1.012,40</b>	<b>1.176,21</b>	<b>1.270,48</b>
2400	Вт 75/65° C	1658	1658	2345	2345	2705	2705	3936	3936	5021	5021
	Вт 70/55° C	1318	1318	1878	1878	2144	2144	3129	3129	3984	3984
	€	<b>523,58</b>	<b>549,47</b>	<b>650,67</b>	<b>702,10</b>	<b>738,22</b>	<b>789,61</b>	<b>999,40</b>	<b>1.076,51</b>	<b>1.251,70</b>	<b>1.354,54</b>

# ВЕНТИЛЬНЫЕ КОНВЕКТОРЫ



Цены и тепловая мощность  
монтажная высота 210 мм

Тип	KNV21		KNV22		KNV32		KNV43		KNV54		
											
Крышка	без	с	без	с	без	с	без	с	без	с	
Экспонента отопительного прибора	1,3532	1,3532	1,3091	1,3091	1,3708	1,3708	1,3524	1,3524	1,3637	1,3637	
Монтажная глубина, мм	72	72	122	122	133	133	194	194	255	255	
Цена / м €	<b>116,22</b>	<b>127,01</b>	<b>165,50</b>	<b>186,93</b>	<b>198,31</b>	<b>219,72</b>	<b>288,45</b>	<b>320,58</b>	<b>377,46</b>	<b>420,31</b>	
Доплата за единицу, €	<b>244,65</b>	<b>244,65</b>	<b>253,47</b>	<b>253,47</b>	<b>262,28</b>	<b>262,28</b>	<b>307,12</b>	<b>307,12</b>	<b>345,80</b>	<b>345,80</b>	
Вт / м 75/65/20° C	691		977		1127		1640		2092		
Монтажная длина, мм	Тепловая мощность в Вт / температура в помещении 20° C										
2600	Вт 75/65° C	1797	1797	2540	2540	2930	2930	4264	4264	5439	5439
	Вт 70/55° C	1428	1428	2034	2034	2322	2322	3390	3390	4315	4315
	€	<b>546,82</b>	<b>574,88</b>	<b>683,77</b>	<b>739,49</b>	<b>777,89</b>	<b>833,55</b>	<b>1.057,09</b>	<b>1.140,63</b>	<b>1.327,20</b>	<b>1.438,61</b>
2800	Вт 75/65° C	1935	1935	2736	2736	3156	3156	4592	4592	5858	5858
	Вт 70/55° C	1538	1538	2191	2191	2501	2501	3650	3650	4648	4648
	€	<b>570,07</b>	<b>600,28</b>	<b>716,87</b>	<b>776,87</b>	<b>817,55</b>	<b>877,50</b>	<b>1.114,78</b>	<b>1.204,74</b>	<b>1.402,69</b>	<b>1.522,67</b>
3000	Вт 75/65° C	2073	2073	2931	2931	3381	3381	4920	4920		
	Вт 70/55° C	1648	1648	2347	2347	2679	2679	3911	3911		
	€	<b>593,31</b>	<b>625,68</b>	<b>749,97</b>	<b>814,26</b>	<b>857,21</b>	<b>921,44</b>	<b>1.172,47</b>	<b>1.268,86</b>		
3200	Вт 75/65° C	2211	2211	3126	3126	3606	3606	5248	5248		
	Вт 70/55° C	1757	1757	2503	2503	2858	2858	4172	4172		
	€	<b>616,55</b>	<b>651,08</b>	<b>783,07</b>	<b>851,65</b>	<b>896,87</b>	<b>965,38</b>	<b>1.230,16</b>	<b>1.332,98</b>		
3400	Вт 75/65° C	2349	2349	3322	3322	3832	3832	5576	5576		
	Вт 70/55° C	1867	1867	2660	2660	3037	3037	4433	4433		
	€	<b>639,80</b>	<b>676,48</b>	<b>816,17</b>	<b>889,03</b>	<b>936,53</b>	<b>1.009,33</b>	<b>1.287,85</b>	<b>1.397,09</b>		
3600	Вт 75/65° C	2488	2488	3517	3517	4057	4057	5904	5904		
	Вт 70/55° C	1978	1978	2816	2816	3215	3215	4693	4693		
	€	<b>663,04</b>	<b>701,89</b>	<b>849,27</b>	<b>926,42</b>	<b>976,20</b>	<b>1.053,27</b>	<b>1.345,54</b>	<b>1.461,21</b>		
3800	Вт 75/65° C	2626	2626	3713	3713	4283	4283				
	Вт 70/55° C	2087	2087	2973	2973	3394	3394				
	€	<b>686,29</b>	<b>727,29</b>	<b>882,37</b>	<b>963,80</b>	<b>1.015,86</b>	<b>1.097,22</b>				
4000	Вт 75/65° C	2764	2764	3908	3908	4508	4508				
	Вт 70/55° C	2197	2197	3130	3130	3572	3572				
	€	<b>709,53</b>	<b>752,69</b>	<b>915,47</b>	<b>1.001,19</b>	<b>1.055,52</b>	<b>1.141,16</b>				
4200	Вт 75/65° C	2902	2902	4103	4103	4733	4733				
	Вт 70/55° C	2307	2307	3286	3286	3751	3751				
	€	<b>732,77</b>	<b>778,09</b>	<b>948,57</b>	<b>1.038,58</b>	<b>1.095,18</b>	<b>1.185,10</b>				
4400	Вт 75/65° C	3040	3040	4299	4299	4959	4959				
	Вт 70/55° C	2416	2416	3443	3443	3930	3930				
	€	<b>756,02</b>	<b>803,49</b>	<b>981,67</b>	<b>1.075,96</b>	<b>1.134,84</b>	<b>1.229,05</b>				
4600	Вт 75/65° C	3179	3179	4494	4494	5184	5184				
	Вт 70/55° C	2527	2527	3599	3599	4108	4108				
	€	<b>779,26</b>	<b>828,90</b>	<b>1.014,77</b>	<b>1.113,35</b>	<b>1.174,51</b>	<b>1.272,99</b>				
4800	Вт 75/65° C	3317	3317	4690	4690	5410	5410				
	Вт 70/55° C	2636	2636	3756	3756	4287	4287				
	€	<b>802,51</b>	<b>854,30</b>	<b>1.047,87</b>	<b>1.150,73</b>	<b>1.214,17</b>	<b>1.316,94</b>				
5000	Вт 75/65° C	3455	3455	4885	4885	5635	5635				
	Вт 70/55° C	2746	2746	3912	3912	4465	4465				
	€	<b>825,75</b>	<b>879,70</b>	<b>1.080,97</b>	<b>1.188,12</b>	<b>1.253,83</b>	<b>1.360,88</b>				
5200	Вт 75/65° C	3593	3593	5080	5080	5860	5860				
	Вт 70/55° C	2856	2856	4068	4068	4644	4644				
	€	<b>848,99</b>	<b>905,10</b>	<b>1.114,07</b>	<b>1.225,51</b>	<b>1.293,49</b>	<b>1.404,82</b>				
5400	Вт 75/65° C	3731	3731	5276	5276						
	Вт 70/55° C	2966	2966	4225	4225						
	€	<b>872,24</b>	<b>930,50</b>	<b>1.147,17</b>	<b>1.262,89</b>						
5600	Вт 75/65° C	3870	3870	5471	5471						
	Вт 70/55° C	3076	3076	4381	4381						
	€	<b>895,48</b>	<b>955,91</b>	<b>1.180,27</b>	<b>1.300,28</b>						
5800	Вт 75/65° C	4008	4008	5667	5667						
	Вт 70/55° C	3186	3186	4538	4538						
	€	<b>918,73</b>	<b>981,31</b>	<b>1.213,37</b>	<b>1.337,66</b>						
6000	Вт 75/65° C	4146	4146								
	Вт 70/55° C	3295	3295								
	€	<b>941,97</b>	<b>1.006,71</b>								

**Примечание:** Вентильные конвекторы, не приведённые в таблице, поставляются по запросу. (Учитывайте ограничение по мощности по макс.значению  $k_v$ !)

# ВЕНТИЛЬНЫЕ КОНВЕКТОРЫ

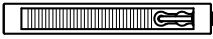
Цены и тепловая мощность  
монтажная высота 280 мм

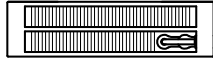
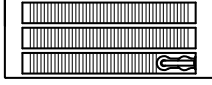
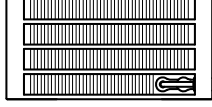
Тип	KNV21		KNV22		KNV32		KNV43		KNV54		
											
Крышка	без	с	без	с	без	с	без	с	без	с	
Экспонента отопительного прибора	1,3518	1,3518	1,3361	1,3361	1,3912	1,3912	1,3953	1,3953	1,4107	1,4107	
Монтажная глубина, мм	72	72	122	122	133	133	194	194	255	255	
Цена / м €	<b>149,01</b>	<b>159,82</b>	<b>213,10</b>	<b>234,51</b>	<b>256,40</b>	<b>277,83</b>	<b>371,30</b>	<b>403,43</b>	<b>490,07</b>	<b>532,91</b>	
Доплата за единицу, €	<b>273,66</b>	<b>273,66</b>	<b>278,02</b>	<b>278,02</b>	<b>283,89</b>	<b>283,89</b>	<b>337,93</b>	<b>337,93</b>	<b>381,53</b>	<b>381,53</b>	
Вт / м 75/65/20° C	809		1154		1363		1884		2395		
Монтажная длина, мм	Тепловая мощность в Вт / температура в помещении 20° C										
500	Вт 75/65° C	405	405	577	577	682	682	942	942	1198	1198
	Вт 70/55° C	322	322	460	460	539	539	743	743	943	943
	€	<b>348,17</b>	<b>353,57</b>	<b>384,57</b>	<b>395,28</b>	<b>412,09</b>	<b>422,81</b>	<b>523,58</b>	<b>539,65</b>	<b>626,57</b>	<b>647,99</b>
600	Вт 75/65° C	485	485	692	692	818	818	1130	1130	1437	1437
	Вт 70/55° C	386	386	552	552	646	646	892	892	1131	1131
	€	<b>363,07</b>	<b>369,55</b>	<b>405,88</b>	<b>418,73</b>	<b>437,73</b>	<b>450,59</b>	<b>560,71</b>	<b>579,99</b>	<b>675,57</b>	<b>701,28</b>
700	Вт 75/65° C	566	566	808	808	954	954	1319	1319	1677	1677
	Вт 70/55° C	450	450	644	644	753	753	1041	1041	1320	1320
	€	<b>377,97</b>	<b>385,53</b>	<b>427,19</b>	<b>442,18</b>	<b>463,37</b>	<b>478,37</b>	<b>597,84</b>	<b>620,33</b>	<b>724,58</b>	<b>754,57</b>
800	Вт 75/65° C	647	647	923	923	1090	1090	1507	1507	1916	1916
	Вт 70/55° C	514	514	736	736	861	861	1189	1189	1508	1508
	€	<b>392,87</b>	<b>401,52</b>	<b>448,50</b>	<b>465,63</b>	<b>489,01</b>	<b>506,15</b>	<b>634,97</b>	<b>660,67</b>	<b>773,59</b>	<b>807,86</b>
900	Вт 75/65° C	728	728	1039	1039	1227	1227	1696	1696	2156	2156
	Вт 70/55° C	579	579	828	828	969	969	1338	1338	1697	1697
	€	<b>407,77</b>	<b>417,50</b>	<b>469,81</b>	<b>489,08</b>	<b>514,65</b>	<b>533,94</b>	<b>672,10</b>	<b>701,02</b>	<b>822,59</b>	<b>861,15</b>
1000	Вт 75/65° C	809	809	1154	1154	1363	1363	1884	1884	2395	2395
	Вт 70/55° C	643	643	920	920	1076	1076	1487	1487	1885	1885
	€	<b>422,67</b>	<b>433,48</b>	<b>491,12</b>	<b>512,53</b>	<b>540,29</b>	<b>561,72</b>	<b>709,23</b>	<b>741,36</b>	<b>871,60</b>	<b>914,44</b>
1100	Вт 75/65° C	890	890	1269	1269	1499	1499	2072	2072	2635	2635
	Вт 70/55° C	708	708	1012	1012	1184	1184	1635	1635	2074	2074
	€	<b>437,57</b>	<b>449,46</b>	<b>512,43</b>	<b>535,98</b>	<b>565,93</b>	<b>589,50</b>	<b>746,36</b>	<b>781,70</b>	<b>920,61</b>	<b>967,73</b>
1200	Вт 75/65° C	971	971	1385	1385	1636	1636	2261	2261	2874	2874
	Вт 70/55° C	772	772	1104	1104	1292	1292	1784	1784	2262	2262
	€	<b>452,47</b>	<b>465,44</b>	<b>533,74</b>	<b>559,43</b>	<b>591,57</b>	<b>617,29</b>	<b>783,49</b>	<b>822,05</b>	<b>969,61</b>	<b>1.021,02</b>
1300	Вт 75/65° C	1052	1052	1500	1500	1772	1772	2449	2449	3114	3114
	Вт 70/55° C	836	836	1196	1196	1399	1399	1933	1933	2451	2451
	€	<b>467,37</b>	<b>481,43</b>	<b>555,05</b>	<b>582,88</b>	<b>617,21</b>	<b>645,07</b>	<b>820,62</b>	<b>862,39</b>	<b>1.018,62</b>	<b>1.074,31</b>
1400	Вт 75/65° C	1133	1133	1616	1616	1908	1908	2638	2638	3353	3353
	Вт 70/55° C	901	901	1288	1288	1507	1507	2082	2082	2639	2639
	€	<b>482,27</b>	<b>497,41</b>	<b>576,36</b>	<b>606,33</b>	<b>642,85</b>	<b>672,85</b>	<b>857,75</b>	<b>902,73</b>	<b>1.067,63</b>	<b>1.127,60</b>
1500	Вт 75/65° C	1214	1214	1731	1731	2045	2045	2826	2826	3593	3593
	Вт 70/55° C	965	965	1380	1380	1615	1615	2230	2230	2828	2828
	€	<b>497,18</b>	<b>513,39</b>	<b>597,67</b>	<b>629,79</b>	<b>668,49</b>	<b>700,64</b>	<b>894,88</b>	<b>943,08</b>	<b>1.116,64</b>	<b>1.180,90</b>
1600	Вт 75/65° C	1294	1294	1846	1846	2181	2181	3014	3014	3832	3832
	Вт 70/55° C	1029	1029	1472	1472	1722	1722	2379	2379	3016	3016
	€	<b>512,08</b>	<b>529,37</b>	<b>618,98</b>	<b>653,24</b>	<b>694,13</b>	<b>728,42</b>	<b>932,01</b>	<b>983,42</b>	<b>1.165,64</b>	<b>1.234,19</b>
1700	Вт 75/65° C	1375	1375	1962	1962	2317	2317	3203	3203	4072	4072
	Вт 70/55° C	1093	1093	1564	1564	1830	1830	2528	2528	3205	3205
	€	<b>526,98</b>	<b>545,35</b>	<b>640,29</b>	<b>676,69</b>	<b>719,77</b>	<b>756,20</b>	<b>969,14</b>	<b>1.023,76</b>	<b>1.214,65</b>	<b>1.287,48</b>
1800	Вт 75/65° C	1456	1456	2077	2077	2453	2453	3391	3391	4311	4311
	Вт 70/55° C	1158	1158	1656	1656	1937	1937	2676	2676	3393	3393
	€	<b>541,88</b>	<b>561,34</b>	<b>661,60</b>	<b>700,14</b>	<b>745,41</b>	<b>783,98</b>	<b>1.006,27</b>	<b>1.064,10</b>	<b>1.263,66</b>	<b>1.340,77</b>
1900	Вт 75/65° C	1537	1537	2193	2193	2590	2590	3580	3580	4551	4551
	Вт 70/55° C	1222	1222	1748	1748	2045	2045	2825	2825	3582	3582
	€	<b>556,78</b>	<b>577,32</b>	<b>682,91</b>	<b>723,59</b>	<b>771,05</b>	<b>811,77</b>	<b>1.043,40</b>	<b>1.104,45</b>	<b>1.312,66</b>	<b>1.394,06</b>
2000	Вт 75/65° C	1618	1618	2308	2308	2726	2726	3768	3768	4790	4790
	Вт 70/55° C	1286	1286	1840	1840	2153	2153	2974	2974	3770	3770
	€	<b>571,68</b>	<b>593,30</b>	<b>704,22</b>	<b>747,04</b>	<b>796,69</b>	<b>839,55</b>	<b>1.080,53</b>	<b>1.144,79</b>	<b>1.361,67</b>	<b>1.447,35</b>
2200	Вт 75/65° C	1780	1780	2539	2539	2999	2999	4145	4145	5269	5269
	Вт 70/55° C	1415	1415	2024	2024	2368	2368	3271	3271	4147	4147
	€	<b>601,48</b>	<b>625,26</b>	<b>746,84</b>	<b>793,94</b>	<b>847,97</b>	<b>895,12</b>	<b>1.154,79</b>	<b>1.225,48</b>	<b>1.459,68</b>	<b>1.553,93</b>
2400	Вт 75/65° C	1942	1942	2770	2770	3271	3271	4522	4522	5748	5748
	Вт 70/55° C	1544	1544	2208	2208	2583	2583	3569	3569	4524	4524
	€	<b>631,28</b>	<b>657,23</b>	<b>789,46</b>	<b>840,84</b>	<b>899,25</b>	<b>950,68</b>	<b>1.229,05</b>	<b>1.306,16</b>	<b>1.557,70</b>	<b>1.660,51</b>

# ВЕНТИЛЬНЫЕ КОНВЕКТОРЫ

Цены и тепловая мощность  
монтажная высота 280 мм

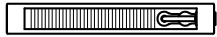
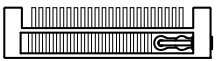
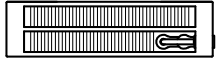
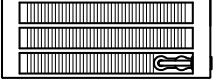
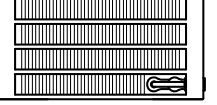
Тип	KNV21		KNV22		KNV32		KNV43		KNV54	
										
Крышка	без	с	без	с	без	с	без	с	без	с
Экспонента отопительного прибора	1,3518	1,3518	1,3361	1,3361	1,3912	1,3912	1,3953	1,3953		
Монтажная глубина, мм	72	72	122	122	133	133	194	194		
Цена / м €	<b>149,01</b>	<b>159,82</b>	<b>213,10</b>	<b>234,51</b>	<b>256,40</b>	<b>277,83</b>	<b>371,30</b>	<b>403,43</b>		
Доплата за единицу, €	<b>273,66</b>	<b>273,66</b>	<b>278,02</b>	<b>278,02</b>	<b>283,89</b>	<b>283,89</b>	<b>337,93</b>	<b>337,93</b>		
Вт / м 75/65/20° C	809		1154		1363		1884			
Монтажная длина, мм	Тепловая мощность в Вт / температура в помещении 20° C									
2600	Вт 75/65° C Вт 70/55° C €	2103 1672 <b>661,09</b>	2103 1672 <b>689,19</b>	3000 2391 <b>832,08</b>	3000 2391 <b>887,75</b>	3544 2799 <b>950,53</b>	3544 2799 <b>1.006,25</b>	4898 3865 <b>1.303,31</b>	4898 3865 <b>1.386,85</b>	
2800	Вт 75/65° C Вт 70/55° C €	2265 1801 <b>690,89</b>	2265 1801 <b>721,16</b>	3231 2576 <b>874,70</b>	3231 2576 <b>934,65</b>	3816 3014 <b>1.001,81</b>	3816 3014 <b>1.061,81</b>	5275 4163 <b>1.377,57</b>	5275 4163 <b>1.467,53</b>	
3000	Вт 75/65° C Вт 70/55° C €	2427 1930 <b>720,69</b>	2427 1930 <b>753,12</b>	3462 2760 <b>917,32</b>	3462 2760 <b>981,55</b>	4089 3229 <b>1.053,09</b>	4089 3229 <b>1.117,38</b>	5652 4460 <b>1.451,83</b>	5652 4460 <b>1.548,22</b>	
3200	Вт 75/65° C Вт 70/55° C €	2589 2058 <b>750,49</b>	2589 2058 <b>785,08</b>	3693 2944 <b>959,94</b>	3693 2944 <b>1.028,45</b>	4362 3445 <b>1.104,37</b>	4362 3445 <b>1.172,95</b>			
3400	Вт 75/65° C Вт 70/55° C €	2751 2187 <b>780,29</b>	2751 2187 <b>817,05</b>	3924 3128 <b>1.002,56</b>	3924 3128 <b>1.075,35</b>	4634 3660 <b>1.155,65</b>	4634 3660 <b>1.228,51</b>			
3600	Вт 75/65° C Вт 70/55° C €	2912 2315 <b>810,10</b>	2912 2315 <b>849,01</b>	4154 3311 <b>1.045,18</b>	4154 3311 <b>1.122,26</b>	4907 3875 <b>1.206,93</b>	4907 3875 <b>1.284,08</b>			
3800	Вт 75/65° C Вт 70/55° C €	3074 2444 <b>839,90</b>	3074 2444 <b>880,98</b>	4385 3495 <b>1.087,80</b>	4385 3495 <b>1.169,16</b>	5179 4090 <b>1.258,21</b>	5179 4090 <b>1.339,64</b>			
4000	Вт 75/65° C Вт 70/55° C €	3236 2573 <b>869,70</b>	3236 2573 <b>912,94</b>	4616 3680 <b>1.130,42</b>	4616 3680 <b>1.216,06</b>	5452 4306 <b>1.309,49</b>	5452 4306 <b>1.395,21</b>			
4200	Вт 75/65° C Вт 70/55° C €	3398 2701 <b>899,50</b>	3398 2701 <b>944,90</b>	4847 3864 <b>1.173,04</b>	4847 3864 <b>1.262,96</b>	5725 4521 <b>1.360,77</b>	5725 4521 <b>1.450,78</b>			
4400	Вт 75/65° C Вт 70/55° C €	3560 2830 <b>929,30</b>	3560 2830 <b>976,87</b>	5078 4048 <b>1.215,66</b>	5078 4048 <b>1.309,86</b>					
4600	Вт 75/65° C Вт 70/55° C €	3721 2958 <b>959,11</b>	3721 2958 <b>1.008,83</b>	5308 4231 <b>1.258,28</b>	5308 4231 <b>1.356,77</b>					
4800	Вт 75/65° C Вт 70/55° C €	3883 3087 <b>988,91</b>	3883 3087 <b>1.040,80</b>	5539 4415 <b>1.300,90</b>	5539 4415 <b>1.403,67</b>					
5000	Вт 75/65° C Вт 70/55° C €	4045 3216 <b>1.018,71</b>	4045 3216 <b>1.072,76</b>	5770 4599 <b>1.343,52</b>	5770 4599 <b>1.450,57</b>					
5200	Вт 75/65° C Вт 70/55° C €	4207 3345 <b>1.048,51</b>	4207 3345 <b>1.104,72</b>							
5400	Вт 75/65° C Вт 70/55° C €	4369 3473 <b>1.078,31</b>	4369 3473 <b>1.136,69</b>							
5600	Вт 75/65° C Вт 70/55° C €	4530 3601 <b>1.108,12</b>	4530 3601 <b>1.168,65</b>							
5800	Вт 75/65° C Вт 70/55° C €	4692 3730 <b>1.137,92</b>	4692 3730 <b>1.200,62</b>							
6000	Вт 75/65° C Вт 70/55° C €	4854 3859 <b>1.167,72</b>	4854 3859 <b>1.232,58</b>							

**Примечание:**

Вентильные конвекторы, не приведённые в таблице, поставляются по запросу. (Учитывайте ограничение по мощности по макс.значению  $k_{\nu}$ !)



# ВЕНТИЛЬНЫЕ КОНВЕКТОРЫ С ЭКРАНОМ ТЕПЛООВОГО ИЗЛУЧЕНИЯ

Цены и тепловая мощность  
Монтажная высота 70 / 140 мм

Монтажная высота 70 мм									Монтажная высота 140 мм								
Тип	KSV22		KSV33		KSV44		KSV55		KSV22		KSV33		KSV44		KSV55		
Крышка	без	с	без	с	без	с	без	с	без	с	без	с	без	с	без	с	
Экспонента отопительного прибора	1,203	1,203	1,210	1,210	1,218	1,218	1,237	1,237	1,256	1,256	1,270	1,270	1,283	1,283	1,288	1,288	
Монтажная глубина, мм	133	133	194	194	255	255	316	316	133	133	194	194	255	255	316	316	
Цена / м €	<b>112,33</b>	<b>133,75</b>	<b>136,02</b>	<b>168,16</b>	<b>175,46</b>	<b>218,31</b>	<b>205,79</b>	<b>259,35</b>	<b>195,27</b>	<b>216,69</b>	<b>236,22</b>	<b>268,35</b>	<b>296,22</b>	<b>339,06</b>	<b>385,24</b>	<b>438,79</b>	
Доплата за единицу, €	<b>275,18</b>	<b>275,18</b>	<b>309,49</b>	<b>309,49</b>	<b>332,34</b>	<b>332,34</b>	<b>362,29</b>	<b>362,29</b>	<b>299,54</b>	<b>299,54</b>	<b>331,19</b>	<b>331,19</b>	<b>364,00</b>	<b>364,00</b>	<b>400,39</b>	<b>400,39</b>	
Вт / м 75/65/20° C	458		720		933		1097		723		1145		1372		1796		
Монтажная длина, мм	Тепловая мощность в Вт / температура в помещении 20° C																
500	Вт 75/65° C	229	229	360	360	467	467	549	549	362	362	573	573	686	686	898	898
	Вт 70/55° C	187	187	293	293	380	380	445	445	292	292	462	462	552	552	722	722
	€	<b>331,35</b>	<b>342,06</b>	<b>377,50</b>	<b>393,57</b>	<b>420,07</b>	<b>441,50</b>	<b>465,19</b>	<b>491,97</b>	<b>397,18</b>	<b>407,89</b>	<b>449,30</b>	<b>465,37</b>	<b>512,11</b>	<b>533,53</b>	<b>593,01</b>	<b>619,79</b>
600	Вт 75/65° C	275	275	432	432	560	560	658	658	434	434	687	687	823	823	1078	1078
	Вт 70/55° C	224	224	352	352	455	455	533	533	351	351	554	554	662	662	866	866
	€	<b>342,58</b>	<b>355,43</b>	<b>391,10</b>	<b>410,39</b>	<b>437,62</b>	<b>463,33</b>	<b>485,76</b>	<b>517,90</b>	<b>416,70</b>	<b>429,55</b>	<b>472,92</b>	<b>492,20</b>	<b>541,73</b>	<b>567,44</b>	<b>631,53</b>	<b>663,66</b>
700	Вт 75/65° C	321	321	504	504	653	653	768	768	506	506	802	802	960	960	1257	1257
	Вт 70/55° C	262	262	410	410	531	531	623	623	409	409	647	647	772	772	1010	1010
	€	<b>353,81</b>	<b>368,81</b>	<b>404,70</b>	<b>427,20</b>	<b>455,16</b>	<b>485,16</b>	<b>506,34</b>	<b>543,84</b>	<b>436,23</b>	<b>451,22</b>	<b>496,54</b>	<b>519,04</b>	<b>571,35</b>	<b>601,34</b>	<b>670,06</b>	<b>707,54</b>
800	Вт 75/65° C	366	366	576	576	746	746	878	878	578	578	916	916	1098	1098	1437	1437
	Вт 70/55° C	298	298	469	469	607	607	712	712	467	467	738	738	883	883	1155	1155
	€	<b>365,04</b>	<b>382,18</b>	<b>418,31</b>	<b>444,02</b>	<b>472,71</b>	<b>506,99</b>	<b>526,92</b>	<b>569,77</b>	<b>455,76</b>	<b>472,89</b>	<b>520,17</b>	<b>545,87</b>	<b>600,98</b>	<b>635,25</b>	<b>708,58</b>	<b>751,42</b>
900	Вт 75/65° C	412	412	648	648	840	840	987	987	651	651	1031	1031	1235	1235	1616	1616
	Вт 70/55° C	336	336	528	528	683	683	800	800	526	526	831	831	993	993	1299	1299
	€	<b>376,28</b>	<b>395,56</b>	<b>431,91</b>	<b>460,83</b>	<b>490,25</b>	<b>528,82</b>	<b>547,50</b>	<b>595,71</b>	<b>475,28</b>	<b>494,56</b>	<b>543,79</b>	<b>572,71</b>	<b>630,60</b>	<b>669,15</b>	<b>747,11</b>	<b>795,30</b>
1000	Вт 75/65° C	458	458	720	720	933	933	1097	1097	723	723	1145	1145	1372	1372	1796	1796
	Вт 70/55° C	373	373	586	586	759	759	889	889	584	584	923	923	1104	1104	1444	1444
	€	<b>387,51</b>	<b>408,93</b>	<b>445,51</b>	<b>477,65</b>	<b>507,80</b>	<b>550,65</b>	<b>568,08</b>	<b>621,64</b>	<b>494,81</b>	<b>516,23</b>	<b>567,41</b>	<b>599,54</b>	<b>660,22</b>	<b>703,06</b>	<b>785,63</b>	<b>839,18</b>
1100	Вт 75/65° C	504	504	792	792	1026	1026	1207	1207	795	795	1260	1260	1509	1509	1976	1976
	Вт 70/55° C	411	411	645	645	834	834	979	979	642	642	1016	1016	1214	1214	1588	1588
	€	<b>398,74</b>	<b>422,31</b>	<b>459,11</b>	<b>494,47</b>	<b>525,35</b>	<b>572,48</b>	<b>588,66</b>	<b>647,58</b>	<b>514,34</b>	<b>537,90</b>	<b>591,03</b>	<b>626,38</b>	<b>689,84</b>	<b>736,97</b>	<b>824,15</b>	<b>883,06</b>
1200	Вт 75/65° C	550	550	864	864	1120	1120	1316	1316	868	868	1374	1374	1646	1646	2155	2155
	Вт 70/55° C	448	448	704	704	911	911	1067	1067	701	701	1108	1108	1324	1324	1732	1732
	€	<b>409,98</b>	<b>435,68</b>	<b>472,71</b>	<b>511,28</b>	<b>542,89</b>	<b>594,31</b>	<b>609,24</b>	<b>673,51</b>	<b>533,86</b>	<b>559,57</b>	<b>614,65</b>	<b>653,21</b>	<b>719,46</b>	<b>770,87</b>	<b>862,68</b>	<b>926,94</b>
1300	Вт 75/65° C	595	595	936	936	1213	1213	1426	1426	940	940	1489	1489	1784	1784	2335	2335
	Вт 70/55° C	485	485	762	762	987	987	1156	1156	760	760	1200	1200	1435	1435	1877	1877
	€	<b>421,21</b>	<b>449,06</b>	<b>486,32</b>	<b>528,10</b>	<b>560,44</b>	<b>616,14</b>	<b>629,82</b>	<b>699,45</b>	<b>553,39</b>	<b>581,24</b>	<b>638,28</b>	<b>680,05</b>	<b>749,09</b>	<b>804,78</b>	<b>901,20</b>	<b>970,82</b>
1400	Вт 75/65° C	641	641	1008	1008	1306	1306	1536	1536	1012	1012	1603	1603	1921	1921	2514	2514
	Вт 70/55° C	523	523	821	821	1062	1062	1245	1245	818	818	1292	1292	1545	1545	2021	2021
	€	<b>432,44</b>	<b>462,43</b>	<b>499,92</b>	<b>544,91</b>	<b>577,98</b>	<b>637,97</b>	<b>650,40</b>	<b>725,38</b>	<b>572,92</b>	<b>602,91</b>	<b>661,90</b>	<b>706,88</b>	<b>778,71</b>	<b>838,68</b>	<b>939,73</b>	<b>1.014,70</b>
1500	Вт 75/65° C	687	687	1080	1080	1400	1400	1646	1646	1085	1085	1718	1718	2058	2058	2694	2694
	Вт 70/55° C	560	560	879	879	1139	1139	1334	1334	877	877	1385	1385	1655	1655	2165	2165
	€	<b>443,68</b>	<b>475,81</b>	<b>513,52</b>	<b>561,73</b>	<b>595,53</b>	<b>659,81</b>	<b>670,98</b>	<b>751,32</b>	<b>592,45</b>	<b>624,58</b>	<b>685,52</b>	<b>733,72</b>	<b>808,33</b>	<b>872,59</b>	<b>978,25</b>	<b>1.058,58</b>
1600	Вт 75/65° C	733	733	1152	1152	1493	1493	1755	1755	1157	1157	1832	1832	2195	2195	2874	2874
	Вт 70/55° C	598	598	938	938	1214	1214	1423	1423	935	935	1477	1477	1765	1765	2310	2310
	€	<b>454,91</b>	<b>489,18</b>	<b>527,12</b>	<b>578,55</b>	<b>613,08</b>	<b>681,64</b>	<b>691,55</b>	<b>777,25</b>	<b>611,97</b>	<b>646,24</b>	<b>709,14</b>	<b>760,55</b>	<b>837,95</b>	<b>906,50</b>	<b>1.016,77</b>	<b>1.102,45</b>
1700	Вт 75/65° C	779	779	1224	1224	1586	1586	1865	1865	1229	1229	1947	1947	2332	2332	3053	3053
	Вт 70/55° C	635	635	997	997	1290	1290	1512	1512	993	993	1570	1570	1876	1876	2454	2454
	€	<b>466,14</b>	<b>502,56</b>	<b>540,72</b>	<b>595,36</b>	<b>630,62</b>	<b>703,47</b>	<b>712,13</b>	<b>803,19</b>	<b>631,50</b>	<b>667,91</b>	<b>732,76</b>	<b>787,39</b>	<b>867,57</b>	<b>940,40</b>	<b>1.055,30</b>	<b>1.146,33</b>
1800	Вт 75/65° C	824	824	1296	1296	1679	1679	1975	1975	1301	1301	2061	2061	2470	2470	3233	3233
	Вт 70/55° C	672	672	1055	1055	1366	1366	1601	1601	1051	1051	1661	1661	1987	1987	2598	2598
	€	<b>477,37</b>	<b>515,93</b>	<b>554,33</b>	<b>612,18</b>	<b>648,17</b>	<b>725,30</b>	<b>732,71</b>	<b>829,12</b>	<b>651,03</b>	<b>689,58</b>	<b>756,39</b>	<b>814,22</b>	<b>897,20</b>	<b>974,31</b>	<b>1.093,82</b>	<b>1.190,21</b>
1900	Вт 75/65° C	870	870	1368	1368	1773	1773	2084	2084	1374	1374	2176	2176	2607	2607	3412	3412
	Вт 70/55° C	709	709	1114	1114	1442	1442	1690	1690	1110	1110	1754	1754	2097	2097	2742	2742
	€	<b>488,61</b>	<b>529,31</b>	<b>567,93</b>	<b>628,99</b>	<b>665,71</b>	<b>747,13</b>	<b>753,29</b>	<b>855,06</b>	<b>670,55</b>	<b>711,25</b>	<b>780,01</b>	<b>841,06</b>	<b>926,82</b>	<b>1.008,21</b>	<b>1.132,35</b>	<b>1.234,09</b>
2000	Вт 75/65° C	916	916	1440	1440	1866	1866	2194	2194	1446	1446	2290	2290	2744	2744	3592	3592
	Вт 70/55° C	747	747	1173	1173	1518	1518	1779	1779	1168	1168	1846	1846	2207	2207	2887	2887
	€	<b>499,84</b>	<b>542,68</b>	<b>581,53</b>	<b>645,81</b>	<b>683,26</b>	<b>768,96</b>	<b>773,87</b>	<b>880,99</b>	<b>690,08</b>	<b>732,92</b>	<b>803,63</b>	<b>867,89</b>	<b>956,44</b>	<b>1.042,12</b>	<b>1.170,87</b>	<b>1.277,97</b>
2200	Вт 75/65° C	1008	1008	1584	1584	2053	2053	2413	2413	1591	1591	2519	2519	3018	3018	3951	3951
	Вт 70/55° C	822	822	1290	1290	1670	1670	1956	1956	1286	1286	2031	2031	2427	2427	3176	3176
	€	<b>522,31</b>	<b>569,43</b>	<b>608,73</b>	<b>679,44</b>	<b>718,35</b>	<b>812,62</b>	<b>815,03</b>	<b>932,86</b>	<b>729,13</b>	<b>776,26</b>	<b>850,87</b>	<b>921,56</b>	<b>1.015,68</b>	<b>1.109,93</b>	<b>1.247,92</b>	<b>1.365,73</b>
2400	Вт 75/65° C	1099	1099	1728	1728	2239	2239	2633	2633	1735	1735	2748	2748	3293	3293	4310	4310
	Вт 70/55° C	896	896	1407	1407	1821	1821	2135	2135	1402	1402	2215	2215	2649	2649	3464	3464
	€	<b>544,77</b>	<b>596,18</b>	<b>635,94</b>	<b>713,07</b>	<b>753,44</b>	<b>856,28</b>	<b>856,19</b>	<b>984,73</b>	<b>768,19</b>	<b>819,60</b>	<b>898,12</b>	<b>975,23</b>	<b>1.074,93</b>	<b>1.177,74</b>	<b>1.324,97</b>	

# ВЕНТИЛЬНЫЕ КОНВЕКТОРЫ С ЭКРАНОМ ТЕПЛООВОГО ИЗЛУЧЕНИЯ







Цены и тепловая мощность  
Монтажная высота 70 / 140 мм

Тип	Монтажная высота 70 мм								Монтажная высота 140 мм								
	KSV22		KSV33		KSV44		KSV55		KSV22		KSV33		KSV44		KSV55		
Крышка	без	с	без	с	без	с	без	с	без	с	без	с	без	с	без	с	
Экспонента отопительного прибора	1,203	1,203	1,210	1,210	1,218	1,218	1,237	1,237	1,256	1,256	1,270	1,270	1,283	1,283	1,288	1,288	
Монтажная глубина, мм	133	133	194	194	255	255	316	316	133	133	194	194	255	255	316	316	
Цена / м €	<b>112,33</b>	<b>133,75</b>	<b>136,02</b>	<b>168,16</b>	<b>175,46</b>	<b>218,31</b>	<b>205,79</b>	<b>259,35</b>	<b>195,27</b>	<b>216,69</b>	<b>236,22</b>	<b>268,35</b>	<b>296,22</b>	<b>339,06</b>	<b>385,24</b>	<b>438,79</b>	
Доплата за единицу, €	<b>275,18</b>	<b>275,18</b>	<b>309,49</b>	<b>309,49</b>	<b>332,34</b>	<b>332,34</b>	<b>362,29</b>	<b>362,29</b>	<b>299,54</b>	<b>299,54</b>	<b>331,19</b>	<b>331,19</b>	<b>364,00</b>	<b>364,00</b>	<b>400,39</b>	<b>400,39</b>	
Вт / м 75/65/20° C	458		720		933		1097		723		1145		1372		1796		
Монтажная длина, мм	Тепловая мощность в Вт / температура в помещении 20° C																
2600	Вт 75/65° C Вт 70/55° C €	1191 971 <b>567,24</b>	1191 971 <b>622,93</b>	1872 1524 <b>663,14</b>	1872 1524 <b>746,71</b>	2426 1973 <b>788,54</b>	2426 1973 <b>899,95</b>	2852 2312 <b>897,34</b>	2852 2312 <b>1.036,60</b>	1880 1519 <b>807,24</b>	1880 1519 <b>862,93</b>	2977 2400 <b>945,36</b>	2977 2400 <b>1.028,90</b>	3567 2869 <b>1.134,17</b>	3567 2869 <b>1.245,56</b>	4670 3753 <b>1.402,01</b>	4670 3753 <b>1.541,24</b>
2800	Вт 75/65° C Вт 70/55° C €	1282 1045 <b>589,70</b>	1282 1045 <b>649,68</b>	2016 1642 <b>690,35</b>	2016 1642 <b>780,34</b>	2612 2124 <b>823,63</b>	2612 2124 <b>943,61</b>	3072 2491 <b>938,50</b>	3072 2491 <b>1.088,47</b>	2024 1635 <b>846,30</b>	2024 1635 <b>906,27</b>	3206 2585 <b>992,61</b>	3206 2585 <b>1.082,57</b>	3842 3090 <b>1.193,42</b>	3842 3090 <b>1.313,37</b>	5029 4042 <b>1.479,06</b>	5029 4042 <b>1.629,00</b>
3000	Вт 75/65° C Вт 70/55° C €	1374 1120 <b>612,17</b>	1374 1120 <b>676,43</b>	2160 1759 <b>717,55</b>	2160 1759 <b>813,97</b>	2799 2276 <b>858,72</b>	2799 2276 <b>987,27</b>	3291 2668 <b>979,66</b>	3291 2668 <b>1.140,34</b>	2169 1753 <b>885,35</b>	2169 1753 <b>949,61</b>	3435 2769 <b>1.039,85</b>	3435 2769 <b>1.136,24</b>	4116 3311 <b>1.252,66</b>	4116 3311 <b>1.381,18</b>	5388 4331 <b>1.556,11</b>	5388 4331 <b>1.716,76</b>
3200	Вт 75/65° C Вт 70/55° C €	1466 1195 <b>634,64</b>	1466 1195 <b>703,18</b>	2304 1876 <b>744,75</b>	2304 1876 <b>847,60</b>	2986 2429 <b>893,81</b>	2986 2429 <b>1.030,93</b>	3510 2846 <b>1.020,82</b>	3510 2846 <b>1.192,21</b>	2314 1870 <b>924,40</b>	2314 1870 <b>992,95</b>	3664 2954 <b>1.087,09</b>	3664 2954 <b>1.189,91</b>	4390 3531 <b>1.311,90</b>	4390 3531 <b>1.448,99</b>	5747 4619 <b>1.633,16</b>	5747 4619 <b>1.804,52</b>
3400	Вт 75/65° C Вт 70/55° C €	1557 1269 <b>657,10</b>	1557 1269 <b>729,93</b>	2448 1993 <b>771,96</b>	2448 1993 <b>881,23</b>	3172 2580 <b>928,90</b>	3172 2580 <b>1.074,59</b>	3730 3024 <b>1.061,98</b>	3730 3024 <b>1.244,08</b>	2458 1986 <b>963,46</b>	2458 1986 <b>1.036,29</b>	3893 3138 <b>1.134,34</b>	3893 3138 <b>1.243,58</b>	4665 3752 <b>1.371,15</b>	4665 3752 <b>1.516,80</b>		
3600	Вт 75/65° C Вт 70/55° C €	1649 1345 <b>679,57</b>	1649 1345 <b>756,68</b>	2592 2111 <b>799,16</b>	2592 2111 <b>914,87</b>	3359 2732 <b>964,00</b>	3359 2732 <b>1.118,26</b>	3949 3202 <b>1.103,13</b>	3949 3202 <b>1.295,95</b>	2603 2103 <b>1.002,51</b>	2603 2103 <b>1.079,62</b>	4122 3323 <b>1.181,58</b>	4122 3323 <b>1.297,25</b>	4939 3973 <b>1.430,39</b>	4939 3973 <b>1.584,62</b>		
3800	Вт 75/65° C Вт 70/55° C €	1740 1419 <b>702,03</b>	1740 1419 <b>783,43</b>	2736 2228 <b>826,37</b>	2736 2228 <b>948,50</b>	3545 2883 <b>999,09</b>	3545 2883 <b>1.161,92</b>	4169 3380 <b>1.144,29</b>	4169 3380 <b>1.347,82</b>	2747 2220 <b>1.041,57</b>	2747 2220 <b>1.122,96</b>	4351 3508 <b>1.228,83</b>	4351 3508 <b>1.350,92</b>	5214 4194 <b>1.489,64</b>	5214 4194 <b>1.652,43</b>		
4000	Вт 75/65° C Вт 70/55° C €	1832 1494 <b>724,50</b>	1832 1494 <b>810,18</b>	2880 2345 <b>853,57</b>	2880 2345 <b>982,13</b>	3732 3035 <b>1.034,18</b>	3732 3035 <b>1.205,58</b>	4388 3557 <b>1.185,45</b>	4388 3557 <b>1.399,69</b>	2892 2337 <b>1.080,62</b>	2892 2337 <b>1.166,30</b>	4580 3692 <b>1.276,07</b>	4580 3692 <b>1.404,59</b>	5488 4414 <b>1.548,88</b>	5488 4414 <b>1.720,24</b>		
4200	Вт 75/65° C Вт 70/55° C €	1924 1569 <b>746,97</b>	1924 1569 <b>836,93</b>	3024 2463 <b>880,77</b>	3024 2463 <b>1.015,76</b>	3919 3187 <b>1.069,27</b>	3919 3187 <b>1.249,24</b>	4607 3735 <b>1.226,61</b>	4607 3735 <b>1.451,56</b>	3037 2454 <b>1.119,67</b>	3037 2454 <b>1.209,64</b>	4809 3877 <b>1.323,31</b>	4809 3877 <b>1.458,26</b>	5762 4635 <b>1.608,12</b>	5762 4635 <b>1.788,05</b>		
4400	Вт 75/65° C Вт 70/55° C €	2015 1643 <b>769,43</b>	2015 1643 <b>863,68</b>	3168 2580 <b>907,98</b>	3168 2580 <b>1.049,39</b>	4105 3339 <b>1.104,36</b>	4105 3339 <b>1.292,90</b>	4827 3913 <b>1.267,77</b>	4827 3913 <b>1.503,43</b>	3181 2570 <b>1.158,73</b>	3181 2570 <b>1.252,98</b>	5038 4061 <b>1.370,56</b>	5038 4061 <b>1.511,93</b>				
4600	Вт 75/65° C Вт 70/55° C €	2107 1718 <b>791,90</b>	2107 1718 <b>890,43</b>	3312 2697 <b>935,18</b>	3312 2697 <b>1.083,03</b>	4292 3491 <b>1.139,46</b>	4292 3491 <b>1.336,57</b>	5046 4091 <b>1.308,92</b>	5046 4091 <b>1.555,30</b>	3326 2687 <b>1.197,78</b>	3326 2687 <b>1.296,31</b>	5267 4246 <b>1.417,80</b>	5267 4246 <b>1.565,60</b>				
4800	Вт 75/65° C Вт 70/55° C €	2198 1792 <b>814,36</b>	2198 1792 <b>917,18</b>	3456 2814 <b>962,39</b>	3456 2814 <b>1.116,66</b>	4478 3642 <b>1.174,55</b>	4478 3642 <b>1.380,23</b>	5266 4269 <b>1.350,08</b>	5266 4269 <b>1.607,17</b>	3470 2804 <b>1.236,84</b>	3470 2804 <b>1.339,65</b>	5496 4431 <b>1.465,05</b>	5496 4431 <b>1.619,27</b>				
5000	Вт 75/65° C Вт 70/55° C €	2290 1867 <b>836,83</b>	2290 1867 <b>943,93</b>	3600 2932 <b>989,59</b>	3600 2932 <b>1.150,29</b>	4665 3794 <b>1.209,64</b>	4665 3794 <b>1.423,89</b>	5485 4447 <b>1.391,24</b>	5485 4447 <b>1.659,04</b>	3615 2921 <b>1.275,89</b>	3615 2921 <b>1.382,99</b>	5725 4615 <b>1.512,29</b>	5725 4615 <b>1.672,94</b>				
5200	Вт 75/65° C Вт 70/55° C €	2382 1942 <b>859,30</b>	2382 1942 <b>970,68</b>	3744 3049 <b>1.016,79</b>	3744 3049 <b>1.183,92</b>	4852 3946 <b>1.244,73</b>	4852 3946 <b>1.467,55</b>	5704 4624 <b>1.432,40</b>	5704 4624 <b>1.710,91</b>	3760 3038 <b>1.314,94</b>	3760 3038 <b>1.426,33</b>						
5400	Вт 75/65° C Вт 70/55° C €	2473 2016 <b>881,76</b>	2473 2016 <b>997,43</b>	3888 3166 <b>1.044,00</b>	3888 3166 <b>1.217,55</b>	5038 4097 <b>1.279,82</b>	5038 4097 <b>1.511,21</b>			3904 3154 <b>1.354,00</b>	3904 3154 <b>1.469,67</b>						
5600	Вт 75/65° C Вт 70/55° C €	2565 2091 <b>904,23</b>	2565 2091 <b>1.024,18</b>	4032 3283 <b>1.071,20</b>	4032 3283 <b>1.251,19</b>	5225 4249 <b>1.314,92</b>	5225 4249 <b>1.554,88</b>			4049 3272 <b>1.393,05</b>	4049 3272 <b>1.513,00</b>						
5800	Вт 75/65° C Вт 70/55° C €	2656 2166 <b>926,69</b>	2656 2166 <b>1.050,93</b>	4176 3401 <b>1.098,41</b>	4176 3401 <b>1.284,82</b>	5411 4401 <b>1.350,01</b>	5411 4401 <b>1.598,54</b>			4193 3388 <b>1.432,11</b>	4193 3388 <b>1.556,34</b>						
6000	Вт 75/65° C Вт 70/55° C €	2748 2241 <b>949,16</b>	2748 2241 <b>1.077,68</b>	4320 3518 <b>1.125,61</b>	4320 3518 <b>1.318,45</b>	5598 4553 <b>1.385,10</b>	5598 4553 <b>1.642,20</b>			4338 3505 <b>1.471,16</b>	4338 3505 <b>1.599,68</b>						

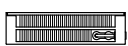
Примечание: Вентильные конвекторы, не приведённые в таблице, поставляются по запросу. (Учитывайте ограничение по мощности по макс.значению  $k_{p1}$ )

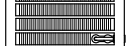
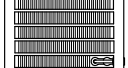



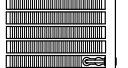

# ВЕНТИЛЬНЫЕ КОНВЕКТОРЫ С ЭКРАНОМ ТЕПЛООВОГО ИЗЛУЧЕНИЯ

Цены и тепловая мощность  
Монтажная высота 210 / 280 мм

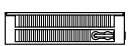
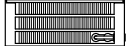
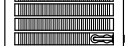
Монтажная высота 210 мм									Монтажная высота 280 мм								
Тип	KSV22		KSV33		KSV44		KSV55		KSV22		KSV33		KSV44		KSV55		
																	
Крышка	без	с	без	с	без	с	без	с	без	с	без	с	без	с	без	с	
Экспонента отопительного прибора	1,310	1,310	1,329	1,329	1,349	1,349	1,338	1,338	1,379	1,379	1,373	1,373	1,368	1,368	1,384	1,384	
Монтажная глубина, мм	133	133	194	194	255	255	316	316	133	133	194	194	255	255	316	316	
Цена / м €	<b>222,38</b>	<b>243,80</b>	<b>278,03</b>	<b>310,15</b>	<b>364,00</b>	<b>406,84</b>	<b>461,64</b>	<b>515,19</b>	<b>276,88</b>	<b>298,31</b>	<b>348,55</b>	<b>380,68</b>	<b>458,13</b>	<b>500,97</b>	<b>583,72</b>	<b>637,28</b>	
Доплата за единицу, €	<b>324,09</b>	<b>324,09</b>	<b>352,90</b>	<b>352,90</b>	<b>395,75</b>	<b>395,75</b>	<b>439,83</b>	<b>439,83</b>	<b>348,82</b>	<b>348,82</b>	<b>374,61</b>	<b>374,61</b>	<b>427,13</b>	<b>427,13</b>	<b>479,10</b>	<b>479,10</b>	
Вт / м 75/65/20° C	934		1432		1911		2372		1110		1580		2167		2870		
Монтажная длина, мм	Тепловая мощность в Вт / температура в помещении 20° C																
500	Вт 75/65° C	467	467	716	716	956	956	1186	1186	555	555	790	790	1084	1084	1435	1435
	Вт 70/55° C	374	374	571	571	760	760	945	945	439	439	626	626	859	859	1135	1135
	€	<b>435,28</b>	<b>445,99</b>	<b>491,92</b>	<b>507,98</b>	<b>577,75</b>	<b>599,17</b>	<b>670,65</b>	<b>697,43</b>	<b>487,26</b>	<b>497,98</b>	<b>548,89</b>	<b>564,95</b>	<b>656,20</b>	<b>677,62</b>	<b>770,96</b>	<b>797,74</b>
600	Вт 75/65° C	560	560	859	859	1147	1147	1423	1423	666	666	948	948	1300	1300	1722	1722
	Вт 70/55° C	448	448	686	686	912	912	1134	1134	527	527	751	751	1031	1031	1362	1362
	€	<b>457,52</b>	<b>470,37</b>	<b>519,72</b>	<b>538,99</b>	<b>614,15</b>	<b>639,85</b>	<b>716,81</b>	<b>748,94</b>	<b>514,95</b>	<b>527,87</b>	<b>583,74</b>	<b>603,02</b>	<b>702,01</b>	<b>727,71</b>	<b>829,33</b>	<b>861,47</b>
700	Вт 75/65° C	654	654	1002	1002	1338	1338	1660	1660	777	777	1106	1106	1517	1517	2009	2009
	Вт 70/55° C	524	524	800	800	1064	1064	1323	1323	615	615	876	876	1203	1203	1589	1589
	€	<b>479,76</b>	<b>494,75</b>	<b>547,52</b>	<b>570,01</b>	<b>650,55</b>	<b>680,54</b>	<b>762,98</b>	<b>800,46</b>	<b>542,64</b>	<b>557,64</b>	<b>618,60</b>	<b>641,09</b>	<b>747,82</b>	<b>777,81</b>	<b>887,70</b>	<b>925,20</b>
800	Вт 75/65° C	747	747	1146	1146	1529	1529	1898	1898	888	888	1264	1264	1734	1734	2296	2296
	Вт 70/55° C	598	598	915	915	1216	1216	1512	1512	703	703	1001	1001	1375	1375	1816	1816
	€	<b>501,99</b>	<b>519,13</b>	<b>575,32</b>	<b>601,02</b>	<b>686,95</b>	<b>721,22</b>	<b>809,14</b>	<b>851,98</b>	<b>570,32</b>	<b>587,47</b>	<b>653,45</b>	<b>679,15</b>	<b>793,63</b>	<b>827,91</b>	<b>946,08</b>	<b>988,92</b>
900	Вт 75/65° C	841	841	1289	1289	1720	1720	2135	2135	999	999	1422	1422	1950	1950	2583	2583
	Вт 70/55° C	673	673	1029	1029	1368	1368	1701	1701	791	791	1126	1126	1546	1546	2042	2042
	€	<b>524,23</b>	<b>543,51</b>	<b>603,13</b>	<b>632,04</b>	<b>723,35</b>	<b>761,91</b>	<b>855,31</b>	<b>903,50</b>	<b>598,01</b>	<b>617,30</b>	<b>688,31</b>	<b>717,22</b>	<b>839,45</b>	<b>878,00</b>	<b>1.004,45</b>	<b>1.052,65</b>
1000	Вт 75/65° C	934	934	1432	1432	1911	1911	2372	2372	1110	1110	1580	1580	2167	2167	2870	2870
	Вт 70/55° C	748	748	1143	1143	1520	1520	1890	1890	878	878	1252	1252	1718	1718	2269	2269
	€	<b>546,47</b>	<b>567,89</b>	<b>630,93</b>	<b>663,05</b>	<b>759,75</b>	<b>802,59</b>	<b>901,47</b>	<b>955,02</b>	<b>625,70</b>	<b>647,13</b>	<b>723,16</b>	<b>755,29</b>	<b>885,26</b>	<b>928,10</b>	<b>1.062,82</b>	<b>1.116,38</b>
1100	Вт 75/65° C	1027	1027	1575	1575	2102	2102	2609	2609	1221	1221	1738	1738	2384	2384	3157	3157
	Вт 70/55° C	822	822	1257	1257	1672	1672	2079	2079	966	966	1377	1377	1890	1890	2496	2496
	€	<b>568,71</b>	<b>592,27</b>	<b>658,73</b>	<b>694,07</b>	<b>796,15</b>	<b>843,27</b>	<b>947,63</b>	<b>1.006,54</b>	<b>653,39</b>	<b>676,96</b>	<b>758,02</b>	<b>793,36</b>	<b>931,07</b>	<b>978,20</b>	<b>1.121,19</b>	<b>1.180,11</b>
1200	Вт 75/65° C	1121	1121	1718	1718	2293	2293	2846	2846	1332	1332	1896	1896	2600	2600	3444	3444
	Вт 70/55° C	898	898	1371	1371	1824	1824	2268	2268	1054	1054	1502	1502	2061	2061	2723	2723
	€	<b>590,95</b>	<b>616,65</b>	<b>686,54</b>	<b>725,08</b>	<b>832,55</b>	<b>883,96</b>	<b>993,80</b>	<b>1.058,06</b>	<b>681,08</b>	<b>706,79</b>	<b>792,87</b>	<b>831,43</b>	<b>976,89</b>	<b>1.028,29</b>	<b>1.179,56</b>	<b>1.243,84</b>
1300	Вт 75/65° C	1214	1214	1862	1862	2484	2484	3084	3084	1443	1443	2054	2054	2817	2817	3731	3731
	Вт 70/55° C	972	972	1486	1486	1976	1976	2457	2457	1142	1142	1627	1627	2233	2233	2950	2950
	€	<b>613,18</b>	<b>641,03</b>	<b>714,34</b>	<b>756,10</b>	<b>868,95</b>	<b>924,64</b>	<b>1.039,96</b>	<b>1.109,58</b>	<b>708,76</b>	<b>736,62</b>	<b>827,73</b>	<b>869,49</b>	<b>1.022,70</b>	<b>1.078,39</b>	<b>1.237,94</b>	<b>1.307,56</b>
1400	Вт 75/65° C	1308	1308	2005	2005	2675	2675	3321	3321	1554	1554	2212	2212	3034	3034	4018	4018
	Вт 70/55° C	1047	1047	1600	1600	2128	2128	2646	2646	1230	1230	1752	1752	2405	2405	3177	3177
	€	<b>635,42</b>	<b>665,41</b>	<b>742,14</b>	<b>787,11</b>	<b>905,35</b>	<b>965,33</b>	<b>1.086,13</b>	<b>1.161,10</b>	<b>736,45</b>	<b>766,45</b>	<b>862,58</b>	<b>907,56</b>	<b>1.068,51</b>	<b>1.128,49</b>	<b>1.296,31</b>	<b>1.371,29</b>
1500	Вт 75/65° C	1401	1401	2148	2148	2867	2867	3558	3558	1665	1665	2370	2370	3251	3251	4305	4305
	Вт 70/55° C	1122	1122	1714	1714	2281	2281	2835	2835	1318	1318	1877	1877	2577	2577	3404	3404
	€	<b>657,66</b>	<b>689,79</b>	<b>769,95</b>	<b>818,13</b>	<b>941,75</b>	<b>1.006,01</b>	<b>1.132,29</b>	<b>1.212,62</b>	<b>764,14</b>	<b>796,29</b>	<b>897,44</b>	<b>945,63</b>	<b>1.114,33</b>	<b>1.178,59</b>	<b>1.354,68</b>	<b>1.435,02</b>
1600	Вт 75/65° C	1494	1494	2291	2291	3058	3058	3795	3795	1776	1776	2528	2528	3467	3467	4592	4592
	Вт 70/55° C	1196	1196	1828	1828	2432	2432	3024	3024	1406	1406	2002	2002	2749	2749	3631	3631
	€	<b>679,90</b>	<b>714,17</b>	<b>797,75</b>	<b>849,14</b>	<b>978,15</b>	<b>1.046,69</b>	<b>1.178,45</b>	<b>1.264,13</b>	<b>791,83</b>	<b>826,12</b>	<b>932,29</b>	<b>983,70</b>	<b>1.160,14</b>	<b>1.228,68</b>	<b>1.413,05</b>	<b>1.498,75</b>
1700	Вт 75/65° C	1588	1588	2434	2434	3249	3249	4032	4032	1887	1887	2686	2686	3684	3684	4879	4879
	Вт 70/55° C	1272	1272	1943	1943	2584	2584	3213	3213	1493	1493	2128	2128	2921	2921	3858	3858
	€	<b>702,14</b>	<b>738,55</b>	<b>825,55</b>	<b>880,16</b>	<b>1.014,55</b>	<b>1.087,38</b>	<b>1.224,62</b>	<b>1.315,65</b>	<b>819,52</b>	<b>855,95</b>	<b>967,15</b>	<b>1.021,77</b>	<b>1.205,95</b>	<b>1.278,78</b>	<b>1.471,42</b>	<b>1.562,48</b>
1800	Вт 75/65° C	1681	1681	2578	2578	3440	3440	4270	4270	1998	1998	2844	2844	3901	3901	5166	5166
	Вт 70/55° C	1346	1346	2057	2057	2736	2736	3402	3402	1581	1581	2253	2253	3093	3093	4085	4085
	€	<b>724,37</b>	<b>762,93</b>	<b>853,35</b>	<b>911,17</b>	<b>1.050,95</b>	<b>1.128,06</b>	<b>1.270,78</b>	<b>1.367,17</b>	<b>847,20</b>	<b>885,78</b>	<b>1.002,00</b>	<b>1.059,83</b>	<b>1.251,76</b>	<b>1.328,88</b>	<b>1.529,80</b>	<b>1.626,20</b>
1900	Вт 75/65° C	1775	1775	2721	2721	3631	3631	4507	4507	2109	2109	3002	3002	4117	4117	5453	5453
	Вт 70/55° C	1421	1421	2172	2172	2888	2888	3591	3591	1669	1669	2378	2378	3264	3264	4312	4312
	€	<b>746,61</b>	<b>787,31</b>	<b>881,16</b>	<b>942,19</b>	<b>1.087,35</b>	<b>1.168,75</b>	<b>1.316,95</b>	<b>1.418,69</b>	<b>874,89</b>	<b>915,61</b>	<b>1.036,86</b>	<b>1.097,90</b>	<b>1.297,58</b>	<b>1.378,97</b>	<b>1.588,17</b>	<b>1.689,93</b>
2000	Вт 75/65° C	1868	1868	2864	2864	3822	3822	4744	4744	2220	2220	3160	3160	4334	4334	5740	5740
	Вт 70/55° C	1496	1496	2286	2286	3040	3040	3780	3780	1757	1757	2503	2503	3436	3436	4539	4539
	€	<b>768,85</b>	<b>811,69</b>	<b>908,96</b>	<b>973,20</b>	<b>1.123,75</b>	<b>1.209,43</b>	<b>1.363,11</b>	<b>1.470,21</b>	<b>902,58</b>	<b>945,44</b>	<b>1.071,71</b>	<b>1.135,97</b>	<b>1.343,39</b>	<b>1.429,07</b>	<b>1.646,54</b>	<b>1.753,66</b> </



# ВЕНТИЛЬНЫЕ КОНВЕКТОРЫ С ЭКРАНОМ ТЕПЛООВОГО ИЗЛУЧЕНИЯ

Цены и тепловая мощность  
Монтажная высота 210 / 280 мм



Монтажная высота 210 мм									Монтажная высота 280 мм								
Тип	KSV22		KSV33		KSV44		KSV55		KSV22		KSV33		KSV44		KSV55		
																	
Крышка	без	с	без	с	без	с	без	с	без	с	без	с	без	с	без	с	
Экспонента отопительного прибора	1,310	1,310	1,329	1,329	1,349	1,349			1,379	1,379	1,373	1,373	1,368	1,368			
Монтажная глубина, мм	133	133	194	194	255	255			133	133	194	194	255	255			
Цена / м €	<b>222,38</b>	<b>243,80</b>	<b>278,03</b>	<b>310,15</b>	<b>364,00</b>	<b>406,84</b>			<b>276,88</b>	<b>298,31</b>	<b>348,55</b>	<b>380,68</b>	<b>458,13</b>	<b>500,97</b>			
Доплата за единицу, €	<b>324,09</b>	<b>324,09</b>	<b>352,90</b>	<b>352,90</b>	<b>395,75</b>	<b>395,75</b>			<b>348,82</b>	<b>348,82</b>	<b>374,61</b>	<b>374,61</b>	<b>427,13</b>	<b>427,13</b>			
Вт / м 75/65/20° C	934		1432		1911				1110		1580		2167				
Монтажная длина, мм	Тепловая мощность в Вт / температура в помещении 20° C																
2600	Вт 75/65° C	2428	2428	3723	3723	4969	4969			2886	2886	4108	4108	5634	5634		
	Вт 70/55° C	1944	1944	2971	2971	3953	3953			2284	2284	3254	3254	4467	4467		
	€	<b>902,28</b>	<b>957,97</b>	<b>1.075,78</b>	<b>1.159,29</b>	<b>1.342,15</b>	<b>1.453,53</b>			<b>1.068,71</b>	<b>1.124,43</b>	<b>1.280,84</b>	<b>1.364,38</b>	<b>1.618,27</b>	<b>1.729,65</b>		
2800	Вт 75/65° C	2615	2615	4010	4010	5351	5351			3108	3108	4424	4424				
	Вт 70/55° C	2094	2094	3200	3200	4256	4256			2460	2460	3504	3504				
	€	<b>946,75</b>	<b>1.006,73</b>	<b>1.131,38</b>	<b>1.221,32</b>	<b>1.414,95</b>	<b>1.534,90</b>			<b>1.124,08</b>	<b>1.184,09</b>	<b>1.350,55</b>	<b>1.440,51</b>				
3000	Вт 75/65° C	2802	2802	4296	4296	5733	5733			3330	3330	4740	4740				
	Вт 70/55° C	2244	2244	3429	3429	4560	4560			2635	2635	3755	3755				
	€	<b>991,23</b>	<b>1.055,49</b>	<b>1.186,99</b>	<b>1.283,35</b>	<b>1.487,75</b>	<b>1.616,27</b>			<b>1.179,46</b>	<b>1.243,75</b>	<b>1.420,26</b>	<b>1.516,65</b>				
3200	Вт 75/65° C	2989	2989	4582	4582					3552	3552	5056	5056				
	Вт 70/55° C	2393	2393	3657	3657					2811	2811	4005	4005				
	€	<b>1.035,71</b>	<b>1.104,25</b>	<b>1.242,60</b>	<b>1.345,38</b>					<b>1.234,84</b>	<b>1.303,41</b>	<b>1.489,97</b>	<b>1.592,79</b>				
3400	Вт 75/65° C	3176	3176	4869	4869					3774	3774	5372	5372				
	Вт 70/55° C	2543	2543	3886	3886					2987	2987	4255	4255				
	€	<b>1.080,18</b>	<b>1.153,01</b>	<b>1.298,20</b>	<b>1.407,41</b>					<b>1.290,21</b>	<b>1.363,07</b>	<b>1.559,68</b>	<b>1.668,92</b>				
3600	Вт 75/65° C	3362	3362	5155	5155					3996	3996	5688	5688				
	Вт 70/55° C	2692	2692	4114	4114					3163	3163	4506	4506				
	€	<b>1.124,66</b>	<b>1.201,77</b>	<b>1.353,81</b>	<b>1.469,44</b>					<b>1.345,59</b>	<b>1.422,74</b>	<b>1.629,39</b>	<b>1.745,06</b>				
3800	Вт 75/65° C	3549	3549	5442	5442					4218	4218						
	Вт 70/55° C	2842	2842	4343	4343					3338	3338						
	€	<b>1.169,13</b>	<b>1.250,53</b>	<b>1.409,41</b>	<b>1.531,47</b>					<b>1.400,96</b>	<b>1.482,40</b>						
4000	Вт 75/65° C	3736	3736	5728	5728					4440	4440						
	Вт 70/55° C	2991	2991	4571	4571					3514	3514						
	€	<b>1.213,61</b>	<b>1.299,29</b>	<b>1.465,02</b>	<b>1.593,50</b>					<b>1.456,34</b>	<b>1.542,06</b>						
4200	Вт 75/65° C	3923	3923							4662	4662						
	Вт 70/55° C	3141	3141							3690	3690						
	€	<b>1.258,09</b>	<b>1.348,05</b>							<b>1.511,72</b>	<b>1.601,72</b>						
4400	Вт 75/65° C	4110	4110							4884	4884						
	Вт 70/55° C	3291	3291							3865	3865						
	€	<b>1.302,56</b>	<b>1.396,81</b>							<b>1.567,09</b>	<b>1.661,38</b>						
4600	Вт 75/65° C	4296	4296							5106	5106						
	Вт 70/55° C	3440	3440							4041	4041						
	€	<b>1.347,04</b>	<b>1.445,57</b>							<b>1.622,47</b>	<b>1.721,05</b>						
4800	Вт 75/65° C	4483	4483							5328	5328						
	Вт 70/55° C	3590	3590							4217	4217						
	€	<b>1.391,51</b>	<b>1.494,33</b>							<b>1.677,84</b>	<b>1.780,71</b>						
5000	Вт 75/65° C	4670	4670							5550	5550						
	Вт 70/55° C	3739	3739							4392	4392						
	€	<b>1.435,99</b>	<b>1.543,09</b>							<b>1.733,22</b>	<b>1.840,37</b>						
5200	Вт 75/65° C	4857	4857							5772	5772						
	Вт 70/55° C	3889	3889							4568	4568						
	€	<b>1.480,47</b>	<b>1.591,85</b>							<b>1.788,60</b>	<b>1.900,03</b>						
5400	Вт 75/65° C	5044	5044														
	Вт 70/55° C	4039	4039														
	€	<b>1.524,94</b>	<b>1.640,61</b>														
5600	Вт 75/65° C	5230	5230														
	Вт 70/55° C	4188	4188														
	€	<b>1.569,42</b>	<b>1.689,37</b>														
5800	Вт 75/65° C	5417	5417														
	Вт 70/55° C	4337	4337														
	€	<b>1.613,89</b>	<b>1.738,13</b>														
6000	Вт 75/65° C	5604	5604														
	Вт 70/55° C	4487	4487														
	€	<b>1.658,37</b>	<b>1.786,89</b>														



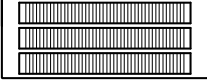
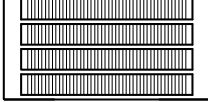

Примечание: Вентильные конвекторы, не приведённые в таблице, поставляются по запросу. (Учитывайте ограничение по мощности по макс.значению  $k_{pl}$ )



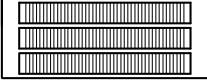
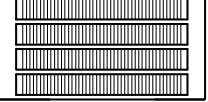

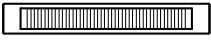
Тип	KNN21		KNN22		KNN32		KNN43		KNN54		
											
Крышка	без	с	без	с	без	с	без	с	без	с	
Экспонента отопительного прибора	1,2371	1,2371	1,2301	1,2301	1,2168	1,2168	1,2246	1,2246	1,2094	1,2094	
Монтажная глубина, мм	72	72	122	122	133	133	194	194	255	255	
Цена / м €	<b>52,61</b>	<b>63,41</b>	<b>72,61</b>	<b>94,03</b>	<b>85,03</b>	<b>106,45</b>	<b>125,50</b>	<b>157,63</b>	<b>154,99</b>	<b>197,83</b>	
Доплата за единицу, €	<b>110,34</b>	<b>110,34</b>	<b>128,33</b>	<b>128,33</b>	<b>143,70</b>	<b>143,70</b>	<b>169,10</b>	<b>169,10</b>	<b>198,02</b>	<b>198,02</b>	
Вт / м 75/65/20 °C	349		405		593		813		1025		
Монтажная длина, мм	Тепловая мощность в Вт / температура в помещении 20° C										
500	Вт 75/65° C	175	175	203	203	297	297	407	407	513	513
	Вт 70/55° C	142	142	165	165	242	242	331	331	418	418
	€	<b>136,65</b>	<b>142,05</b>	<b>164,64</b>	<b>175,35</b>	<b>186,22</b>	<b>196,93</b>	<b>231,85</b>	<b>247,92</b>	<b>275,52</b>	<b>296,94</b>
600	Вт 75/65° C	209	209	243	243	356	356	488	488	615	615
	Вт 70/55° C	169	169	197	197	290	290	396	396	501	501
	€	<b>141,91</b>	<b>148,39</b>	<b>171,90</b>	<b>184,75</b>	<b>194,72</b>	<b>207,57</b>	<b>244,40</b>	<b>263,68</b>	<b>291,01</b>	<b>316,72</b>
700	Вт 75/65° C	244	244	284	284	415	415	569	569	718	718
	Вт 70/55° C	198	198	230	230	338	338	462	462	585	585
	€	<b>147,17</b>	<b>154,73</b>	<b>179,16</b>	<b>194,15</b>	<b>203,22</b>	<b>218,22</b>	<b>256,95</b>	<b>279,44</b>	<b>306,51</b>	<b>336,50</b>
800	Вт 75/65° C	279	279	324	324	474	474	650	650	820	820
	Вт 70/55° C	226	226	263	263	386	386	528	528	668	668
	€	<b>152,43</b>	<b>161,07</b>	<b>186,42</b>	<b>203,55</b>	<b>211,72</b>	<b>228,86</b>	<b>269,50</b>	<b>295,20</b>	<b>322,01</b>	<b>356,28</b>
900	Вт 75/65° C	314	314	365	365	534	534	732	732	923	923
	Вт 70/55° C	255	255	296	296	434	434	595	595	752	752
	€	<b>157,69</b>	<b>167,41</b>	<b>193,68</b>	<b>212,96</b>	<b>220,23</b>	<b>239,51</b>	<b>282,05</b>	<b>310,97</b>	<b>337,51</b>	<b>376,07</b>
1000	Вт 75/65° C	349	349	405	405	593	593	813	813	1025	1025
	Вт 70/55° C	283	283	329	329	482	482	660	660	835	835
	€	<b>162,95</b>	<b>173,75</b>	<b>200,94</b>	<b>222,36</b>	<b>228,73</b>	<b>250,15</b>	<b>294,60</b>	<b>326,73</b>	<b>353,01</b>	<b>395,85</b>
1100	Вт 75/65° C	384	384	446	446	652	652	894	894	1128	1128
	Вт 70/55° C	311	311	362	362	530	530	726	726	919	919
	€	<b>168,21</b>	<b>180,09</b>	<b>208,20</b>	<b>231,76</b>	<b>237,23</b>	<b>260,80</b>	<b>307,15</b>	<b>342,49</b>	<b>368,51</b>	<b>415,63</b>
1200	Вт 75/65° C	419	419	486	486	712	712	976	976	1230	1230
	Вт 70/55° C	340	340	394	394	579	579	793	793	1002	1002
	€	<b>173,47</b>	<b>186,43</b>	<b>215,46</b>	<b>241,17</b>	<b>245,74</b>	<b>271,44</b>	<b>319,70</b>	<b>358,26</b>	<b>384,01</b>	<b>435,42</b>
1300	Вт 75/65° C	454	454	527	527	771	771	1057	1057	1333	1333
	Вт 70/55° C	368	368	428	428	627	627	859	859	1086	1086
	€	<b>178,73</b>	<b>192,77</b>	<b>222,72</b>	<b>250,57</b>	<b>254,24</b>	<b>282,09</b>	<b>332,25</b>	<b>374,02</b>	<b>399,51</b>	<b>455,20</b>
1400	Вт 75/65° C	489	489	567	567	830	830	1138	1138	1435	1435
	Вт 70/55° C	396	396	460	460	675	675	924	924	1169	1169
	€	<b>183,99</b>	<b>199,11</b>	<b>229,98</b>	<b>259,97</b>	<b>262,74</b>	<b>292,73</b>	<b>344,80</b>	<b>389,78</b>	<b>415,01</b>	<b>474,98</b>
1500	Вт 75/65° C	524	524	608	608	890	890	1220	1220	1538	1538
	Вт 70/55° C	425	425	493	493	724	724	991	991	1253	1253
	€	<b>189,26</b>	<b>205,46</b>	<b>237,25</b>	<b>269,38</b>	<b>271,25</b>	<b>303,38</b>	<b>357,35</b>	<b>405,55</b>	<b>430,51</b>	<b>494,77</b>
1600	Вт 75/65° C	558	558	648	648	949	949	1301	1301	1640	1640
	Вт 70/55° C	452	452	526	526	772	772	1057	1057	1336	1336
	€	<b>194,52</b>	<b>211,80</b>	<b>244,51</b>	<b>278,78</b>	<b>279,75</b>	<b>314,02</b>	<b>369,90</b>	<b>421,31</b>	<b>446,00</b>	<b>514,55</b>
1700	Вт 75/65° C	593	593	689	689	1008	1008	1382	1382	1743	1743
	Вт 70/55° C	481	481	559	559	820	820	1123	1123	1420	1420
	€	<b>199,78</b>	<b>218,14</b>	<b>251,77</b>	<b>288,18</b>	<b>288,25</b>	<b>324,67</b>	<b>382,45</b>	<b>437,07</b>	<b>461,50</b>	<b>534,33</b>
1800	Вт 75/65° C	628	628	729	729	1067	1067	1463	1463	1845	1845
	Вт 70/55° C	509	509	592	592	868	868	1188	1188	1503	1503
	€	<b>205,04</b>	<b>224,48</b>	<b>259,03</b>	<b>297,58</b>	<b>296,75</b>	<b>335,31</b>	<b>395,00</b>	<b>452,83</b>	<b>477,00</b>	<b>554,11</b>
1900	Вт 75/65° C	663	663	770	770	1127	1127	1545	1545	1948	1948
	Вт 70/55° C	537	537	625	625	917	917	1255	1255	1587	1587
	€	<b>210,30</b>	<b>230,82</b>	<b>266,29</b>	<b>306,99</b>	<b>305,26</b>	<b>345,96</b>	<b>407,55</b>	<b>468,60</b>	<b>492,50</b>	<b>573,90</b>
2000	Вт 75/65° C	698	698	810	810	1186	1186	1626	1626	2050	2050
	Вт 70/55° C	566	566	657	657	965	965	1321	1321	1670	1670
	€	<b>215,56</b>	<b>237,16</b>	<b>273,55</b>	<b>316,39</b>	<b>313,76</b>	<b>356,60</b>	<b>420,10</b>	<b>484,36</b>	<b>508,00</b>	<b>593,68</b>
2200	Вт 75/65° C	768	768	891	891	1305	1305	1789	1789	2255	2255
	Вт 70/55° C	623	623	723	723	1062	1062	1453	1453	1837	1837
	€	<b>226,08</b>	<b>249,84</b>	<b>288,07</b>	<b>335,20</b>	<b>330,77</b>	<b>377,89</b>	<b>445,20</b>	<b>515,89</b>	<b>539,00</b>	<b>633,25</b>
2400	Вт 75/65° C	838	838	972	972	1423	1423	1951	1951	2460	2460
	Вт 70/55° C	679	679	789	789	1158	1158	1585	1585	2004	2004
	€	<b>236,60</b>	<b>262,52</b>	<b>302,59</b>	<b>354,00</b>	<b>347,77</b>	<b>399,18</b>	<b>470,30</b>	<b>547,41</b>	<b>570,00</b>	<b>672,81</b>

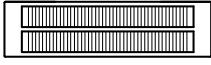

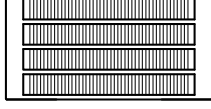





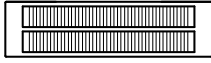
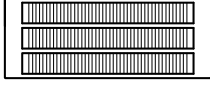
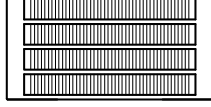

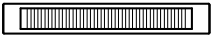
Тип	KNN21		KNN22		KNN32		KNN43		KNN54		
	без	с	без	с	без	с	без	с	без	с	
Крышка	без	с	без	с	без	с	без	с	без	с	
Экспонента отопительного прибора	1,2371	1,2371	1,2301	1,2301	1,2168	1,2168	1,2246	1,2246	1,2094	1,2094	
Монтажная глубина, мм	72	72	122	122	133	133	194	194	255	255	
Цена / м €	<b>52,61</b>	<b>63,41</b>	<b>72,61</b>	<b>94,03</b>	<b>85,03</b>	<b>106,45</b>	<b>125,50</b>	<b>157,63</b>	<b>154,99</b>	<b>197,83</b>	
Доплата за единицу, €	<b>110,34</b>	<b>110,34</b>	<b>128,33</b>	<b>128,33</b>	<b>143,70</b>	<b>143,70</b>	<b>169,10</b>	<b>169,10</b>	<b>198,02</b>	<b>198,02</b>	
Вт / м 75/65/20° C	349		405		593		813		1025		
Монтажная длина, мм	Тепловая мощность в Вт / температура в помещении 20° C										
2600	Вт 75/65° C Вт 70/55° C €	907 735 <b>247,13</b>	907 735 <b>275,21</b>	1053 855 <b>317,12</b>	1053 855 <b>372,81</b>	1542 1254 <b>364,78</b>	1542 1254 <b>420,47</b>	2114 1717 <b>495,40</b>	2114 1717 <b>578,94</b>	2665 2171 <b>600,99</b>	2665 2171 <b>712,38</b>
2800	Вт 75/65° C Вт 70/55° C €	977 792 <b>257,65</b>	977 792 <b>287,89</b>	1134 920 <b>331,64</b>	1134 920 <b>391,61</b>	1660 1350 <b>381,78</b>	1660 1350 <b>441,76</b>	2276 1849 <b>520,50</b>	2276 1849 <b>610,46</b>	2870 2338 <b>631,99</b>	2870 2338 <b>751,94</b>
3000	Вт 75/65° C Вт 70/55° C €	1047 849 <b>268,17</b>	1047 849 <b>300,57</b>	1215 986 <b>346,16</b>	1215 986 <b>410,42</b>	1779 1447 <b>398,79</b>	1779 1447 <b>463,05</b>	2439 1981 <b>545,60</b>	2439 1981 <b>641,99</b>	3075 2504 <b>662,99</b>	3075 2504 <b>791,51</b>
3200	Вт 75/65° C Вт 70/55° C €	1117 905 <b>278,69</b>	1117 905 <b>313,25</b>	1296 1052 <b>360,68</b>	1296 1052 <b>429,23</b>	1898 1544 <b>415,80</b>	1898 1544 <b>484,34</b>	2602 2114 <b>570,70</b>	2602 2114 <b>673,52</b>	3280 2671 <b>693,99</b>	3280 2671 <b>831,08</b>
3400	Вт 75/65° C Вт 70/55° C €	1187 962 <b>289,21</b>	1187 962 <b>325,93</b>	1377 1118 <b>375,20</b>	1377 1118 <b>448,03</b>	2016 1640 <b>432,80</b>	2016 1640 <b>505,63</b>	2764 2245 <b>595,80</b>	2764 2245 <b>705,04</b>	3485 2838 <b>724,99</b>	3485 2838 <b>870,64</b>
3600	Вт 75/65° C Вт 70/55° C €	1256 1018 <b>299,74</b>	1256 1018 <b>338,62</b>	1458 1183 <b>389,73</b>	1458 1183 <b>466,84</b>	2135 1737 <b>449,81</b>	2135 1737 <b>526,92</b>	2927 2378 <b>620,90</b>	2927 2378 <b>736,57</b>	3690 3005 <b>755,98</b>	3690 3005 <b>910,21</b>
3800	Вт 75/65° C Вт 70/55° C €	1326 1075 <b>310,26</b>	1326 1075 <b>351,30</b>	1539 1249 <b>404,25</b>	1539 1249 <b>485,64</b>	2253 1833 <b>466,81</b>	2253 1833 <b>548,21</b>	3089 2509 <b>646,00</b>	3089 2509 <b>768,09</b>	3895 3172 <b>786,98</b>	3895 3172 <b>949,77</b>
4000	Вт 75/65° C Вт 70/55° C €	1396 1132 <b>320,78</b>	1396 1132 <b>363,98</b>	1620 1315 <b>418,77</b>	1620 1315 <b>504,45</b>	2372 1929 <b>483,82</b>	2372 1929 <b>569,50</b>	3252 2642 <b>671,10</b>	3252 2642 <b>799,62</b>	4100 3339 <b>817,98</b>	4100 3339 <b>989,34</b>
4200	Вт 75/65° C Вт 70/55° C €	1466 1188 <b>331,30</b>	1466 1188 <b>376,66</b>	1701 1381 <b>433,29</b>	1701 1381 <b>523,26</b>	2491 2026 <b>500,83</b>	2491 2026 <b>590,79</b>	3415 2774 <b>696,20</b>	3415 2774 <b>831,15</b>	4305 3506 <b>848,98</b>	4305 3506 <b>1.028,91</b>
4400	Вт 75/65° C Вт 70/55° C €	1536 1245 <b>341,82</b>	1536 1245 <b>389,34</b>	1782 1446 <b>447,81</b>	1782 1446 <b>542,06</b>	2609 2122 <b>517,83</b>	2609 2122 <b>612,08</b>	3577 2906 <b>721,30</b>	3577 2906 <b>862,67</b>	4510 3673 <b>879,98</b>	4510 3673 <b>1.068,47</b>
4600	Вт 75/65° C Вт 70/55° C €	1605 1301 <b>352,35</b>	1605 1301 <b>402,03</b>	1863 1512 <b>462,34</b>	1863 1512 <b>560,87</b>	2728 2219 <b>534,84</b>	2728 2219 <b>633,37</b>	3740 3038 <b>746,40</b>	3740 3038 <b>894,20</b>	4715 3840 <b>910,97</b>	4715 3840 <b>1.108,04</b>
4800	Вт 75/65° C Вт 70/55° C €	1675 1358 <b>362,87</b>	1675 1358 <b>414,71</b>	1944 1578 <b>476,86</b>	1944 1578 <b>579,67</b>	2846 2315 <b>551,84</b>	2846 2315 <b>654,66</b>	3902 3170 <b>771,50</b>	3902 3170 <b>925,72</b>	4920 4007 <b>941,97</b>	4920 4007 <b>1.147,60</b>
5000	Вт 75/65° C Вт 70/55° C €	1745 1415 <b>373,39</b>	1745 1415 <b>427,39</b>	2025 1644 <b>491,38</b>	2025 1644 <b>598,48</b>	2965 2412 <b>568,85</b>	2965 2412 <b>675,95</b>	4065 3302 <b>796,60</b>	4065 3302 <b>957,25</b>	5125 4174 <b>972,97</b>	5125 4174 <b>1.187,17</b>
5200	Вт 75/65° C Вт 70/55° C €	1815 1471 <b>383,91</b>	1815 1471 <b>440,07</b>	2106 1709 <b>505,90</b>	2106 1709 <b>617,29</b>	3084 2509 <b>585,86</b>	3084 2509 <b>697,24</b>	4228 3435 <b>821,70</b>	4228 3435 <b>988,78</b>	5330 4341 <b>1.003,97</b>	5330 4341 <b>1.226,74</b>
5400	Вт 75/65° C Вт 70/55° C €	1885 1528 <b>394,43</b>	1885 1528 <b>452,75</b>	2187 1775 <b>520,42</b>	2187 1775 <b>636,09</b>	3202 2605 <b>602,86</b>	3202 2605 <b>718,53</b>	4390 3566 <b>846,80</b>	4390 3566 <b>1.020,30</b>	5535 4508 <b>1.034,97</b>	5535 4508 <b>1.266,30</b>
5600	Вт 75/65° C Вт 70/55° C €	1954 1584 <b>404,96</b>	1954 1584 <b>465,44</b>	2268 1841 <b>534,95</b>	2268 1841 <b>654,90</b>	3321 2701 <b>619,87</b>	3321 2701 <b>739,82</b>	4553 3699 <b>871,90</b>	4553 3699 <b>1.051,83</b>	5740 4675 <b>1.065,96</b>	5740 4675 <b>1.305,87</b>
5800	Вт 75/65° C Вт 70/55° C €	2024 1641 <b>415,48</b>	2024 1641 <b>478,12</b>	2349 1906 <b>549,47</b>	2349 1906 <b>673,70</b>	3439 2797 <b>636,87</b>	3439 2797 <b>761,11</b>	4715 3830 <b>897,00</b>	4715 3830 <b>1.083,35</b>	5945 4842 <b>1.096,96</b>	5945 4842 <b>1.345,43</b>
6000	Вт 75/65° C Вт 70/55° C €	2094 1697 <b>426,00</b>	2094 1697 <b>490,80</b>	2430 1972 <b>563,99</b>	2430 1972 <b>692,51</b>	3558 2894 <b>653,88</b>	3558 2894 <b>782,40</b>	4878 3963 <b>922,10</b>	4878 3963 <b>1.114,88</b>	6150 5009 <b>1.127,96</b>	6150 5009 <b>1.385,00</b>

Тип	KNN21		KNN22		KNN32		KNN43		KNN54	
										
Крышка	без	с	без	с	без	с	без	с	без	с
Экспонента отопительного прибора	1,2952	1,2952	1,2696	1,2696	1,2938	1,2938	1,2885	1,2885	1,2866	1,2866
Монтажная глубина, мм	72	72	122	122	133	133	194	194	255	255
Цена / м €	<b>91,28</b>	<b>102,06</b>	<b>148,92</b>	<b>170,33</b>	<b>176,12</b>	<b>197,54</b>	<b>241,44</b>	<b>273,56</b>	<b>325,13</b>	<b>367,98</b>
Доплата за единицу, €	<b>138,02</b>	<b>138,02</b>	<b>151,47</b>	<b>151,47</b>	<b>163,14</b>	<b>163,14</b>	<b>196,69</b>	<b>196,69</b>	<b>234,42</b>	<b>234,42</b>
Вт / м 75/65/20 °С	543		727		878	878	1185	1185	1486	
Монтажная длина, мм	Тепловая мощность в Вт / температура в помещении 20°С									
500	Вт 75/65°С 218 € <b>183,66</b>	272 218 <b>189,05</b>	364 293 <b>225,93</b>	364 293 <b>236,64</b>	439 352 <b>251,20</b>	439 352 <b>261,91</b>	593 477 <b>317,41</b>	593 477 <b>333,47</b>	743 597 <b>396,99</b>	743 597 <b>418,41</b>
600	Вт 75/65°С 262 € <b>192,79</b>	326 262 <b>199,26</b>	436 351 <b>240,82</b>	436 351 <b>253,67</b>	527 423 <b>268,81</b>	527 423 <b>281,66</b>	711 571 <b>341,55</b>	711 571 <b>360,83</b>	892 717 <b>429,50</b>	892 717 <b>455,21</b>
700	Вт 75/65°С 305 € <b>201,92</b>	380 305 <b>209,46</b>	509 410 <b>255,71</b>	509 410 <b>270,70</b>	615 494 <b>286,42</b>	615 494 <b>301,42</b>	830 667 <b>365,70</b>	830 667 <b>388,18</b>	1040 836 <b>462,01</b>	1040 836 <b>492,01</b>
800	Вт 75/65°С 348 € <b>211,04</b>	434 348 <b>219,67</b>	582 469 <b>270,61</b>	582 469 <b>287,73</b>	702 564 <b>304,04</b>	702 564 <b>321,17</b>	948 762 <b>389,84</b>	948 762 <b>415,54</b>	1189 956 <b>494,52</b>	1189 956 <b>528,80</b>
900	Вт 75/65°С 393 € <b>220,17</b>	489 393 <b>229,87</b>	654 527 <b>285,50</b>	654 527 <b>304,77</b>	790 634 <b>321,65</b>	790 634 <b>340,93</b>	1067 857 <b>413,99</b>	1067 857 <b>442,89</b>	1337 1075 <b>527,04</b>	1337 1075 <b>565,60</b>
1000	Вт 75/65°С 436 € <b>229,30</b>	543 436 <b>240,08</b>	727 586 <b>300,39</b>	727 586 <b>321,80</b>	878 705 <b>339,26</b>	878 705 <b>360,68</b>	1185 952 <b>438,13</b>	1185 952 <b>470,25</b>	1486 1195 <b>559,55</b>	1486 1195 <b>602,40</b>
1100	Вт 75/65°С 479 € <b>238,43</b>	597 479 <b>250,29</b>	800 645 <b>315,28</b>	800 645 <b>338,83</b>	966 776 <b>356,87</b>	966 776 <b>380,43</b>	1304 1048 <b>462,27</b>	1304 1048 <b>497,61</b>	1635 1314 <b>592,06</b>	1635 1314 <b>639,20</b>
1200	Вт 75/65°С 523 € <b>247,56</b>	652 523 <b>260,49</b>	872 703 <b>330,17</b>	872 703 <b>355,87</b>	1054 846 <b>374,48</b>	1054 846 <b>400,19</b>	1422 1143 <b>486,42</b>	1422 1143 <b>524,96</b>	1783 1433 <b>624,58</b>	1783 1433 <b>676,00</b>
1300	Вт 75/65°С 567 € <b>256,68</b>	706 567 <b>270,70</b>	945 762 <b>345,07</b>	945 762 <b>372,90</b>	1141 916 <b>392,10</b>	1141 916 <b>419,94</b>	1541 1238 <b>510,56</b>	1541 1238 <b>552,32</b>	1932 1553 <b>657,09</b>	1932 1553 <b>712,79</b>
1400	Вт 75/65°С 610 € <b>265,81</b>	760 610 <b>280,90</b>	1018 821 <b>359,96</b>	1018 821 <b>389,93</b>	1229 987 <b>409,71</b>	1229 987 <b>439,70</b>	1659 1333 <b>534,71</b>	1659 1333 <b>579,67</b>	2080 1672 <b>689,60</b>	2080 1672 <b>749,59</b>
1500	Вт 75/65°С 654 € <b>274,94</b>	815 654 <b>291,11</b>	1091 880 <b>374,85</b>	1091 880 <b>406,97</b>	1317 1057 <b>427,32</b>	1317 1057 <b>459,45</b>	1778 1429 <b>558,85</b>	1778 1429 <b>607,03</b>	2229 1792 <b>722,12</b>	2229 1792 <b>786,39</b>
1600	Вт 75/65°С 698 € <b>284,07</b>	869 698 <b>301,32</b>	1163 938 <b>389,74</b>	1163 938 <b>424,00</b>	1405 1128 <b>444,93</b>	1405 1128 <b>479,20</b>	1896 1524 <b>582,99</b>	1896 1524 <b>634,39</b>	2378 1912 <b>754,63</b>	2378 1912 <b>823,19</b>
1700	Вт 75/65°С 741 € <b>293,20</b>	923 741 <b>311,52</b>	1236 996 <b>404,63</b>	1236 996 <b>441,03</b>	1493 1199 <b>462,54</b>	1493 1199 <b>498,96</b>	2015 1619 <b>607,14</b>	2015 1619 <b>661,74</b>	2526 2031 <b>787,14</b>	2526 2031 <b>859,99</b>
1800	Вт 75/65°С 784 € <b>302,32</b>	977 784 <b>321,73</b>	1309 1055 <b>419,53</b>	1309 1055 <b>458,06</b>	1580 1269 <b>480,16</b>	1580 1269 <b>518,71</b>	2133 1714 <b>631,28</b>	2133 1714 <b>689,10</b>	2675 2150 <b>819,65</b>	2675 2150 <b>896,78</b>
1900	Вт 75/65°С 828 € <b>311,45</b>	1032 828 <b>331,93</b>	1381 1113 <b>434,42</b>	1381 1113 <b>475,10</b>	1668 1339 <b>497,77</b>	1668 1339 <b>538,47</b>	2252 1810 <b>655,43</b>	2252 1810 <b>716,45</b>	2823 2269 <b>852,17</b>	2823 2269 <b>933,58</b>
2000	Вт 75/65°С 872 € <b>320,58</b>	1086 872 <b>342,14</b>	1454 1172 <b>449,31</b>	1454 1172 <b>492,13</b>	1756 1410 <b>515,38</b>	1756 1410 <b>558,22</b>	2370 1905 <b>679,57</b>	2370 1905 <b>743,81</b>	2972 2389 <b>884,68</b>	2972 2389 <b>970,38</b>
2200	Вт 75/65°С 959 € <b>338,84</b>	1195 959 <b>362,55</b>	1599 1289 <b>479,09</b>	1599 1289 <b>526,20</b>	1932 1551 <b>550,60</b>	1932 1551 <b>597,73</b>	2607 2095 <b>727,86</b>	2607 2095 <b>798,52</b>	3269 2628 <b>949,71</b>	3269 2628 <b>1.043,98</b>
2400	Вт 75/65°С 1046 € <b>357,09</b>	1303 1046 <b>382,96</b>	1745 1407 <b>508,88</b>	1745 1407 <b>560,26</b>	2107 1692 <b>585,83</b>	2107 1692 <b>637,24</b>	2844 2285 <b>776,15</b>	2844 2285 <b>853,23</b>	3566 2867 <b>1.014,73</b>	3566 2867 <b>1.117,57</b>



Тип	KNN21		KNN22		KNN32		KNN43		KNN54		
											
Крышка	без	с	без	с	без	с	без	с	без	с	
Экспонента отопительного прибора	1,2952	1,2952	1,2696	1,2696	1,2938	1,2938	1,2885	1,2885	1,2866	1,2866	
Монтажная глубина, мм	72	72	122	122	133	133	194	194	255	255	
Цена / м €	<b>91,28</b>	<b>102,06</b>	<b>148,92</b>	<b>170,33</b>	<b>176,12</b>	<b>197,54</b>	<b>241,44</b>	<b>273,56</b>	<b>325,13</b>	<b>367,98</b>	
Доплата за единицу, €	<b>138,02</b>	<b>138,02</b>	<b>151,47</b>	<b>151,47</b>	<b>163,14</b>	<b>163,14</b>	<b>196,69</b>	<b>196,69</b>	<b>234,42</b>	<b>234,42</b>	
Вт / м 75/65/20° C	543		727		878	878	1185	1185	1486		
Монтажная длина, мм	Тепловая мощность в Вт / температура в помещении 20° C										
2600	Вт 75/65° C	1412	1412	1890	1890	2283	2283	3081	3081	3864	3864
	Вт 70/55° C	1133	1133	1524	1524	1833	1833	2476	2476	3106	3106
	€	<b>375,35</b>	<b>403,38</b>	<b>538,66</b>	<b>594,33</b>	<b>621,05</b>	<b>676,74</b>	<b>824,43</b>	<b>907,95</b>	<b>1.079,76</b>	<b>1.191,17</b>
2800	Вт 75/65° C	1520	1520	2036	2036	2458	2458	3318	3318	4161	4161
	Вт 70/55° C	1220	1220	1641	1641	1973	1973	2666	2666	3345	3345
	€	<b>393,60</b>	<b>423,79</b>	<b>568,45</b>	<b>628,39</b>	<b>656,28</b>	<b>716,25</b>	<b>872,72</b>	<b>962,66</b>	<b>1.144,78</b>	<b>1.264,76</b>
3000	Вт 75/65° C	1629	1629	2181	2181	2634	2634	3555	3555	4458	4458
	Вт 70/55° C	1308	1308	1758	1758	2115	2115	2857	2857	3584	3584
	€	<b>411,86</b>	<b>444,20</b>	<b>598,23</b>	<b>662,46</b>	<b>691,50</b>	<b>755,76</b>	<b>921,01</b>	<b>1.017,37</b>	<b>1.209,81</b>	<b>1.338,36</b>
3200	Вт 75/65° C	1738	1738	2326	2326	2810	2810	3792	3792	4755	4755
	Вт 70/55° C	1395	1395	1875	1875	2256	2256	3047	3047	3822	3822
	€	<b>430,12</b>	<b>464,61</b>	<b>628,01</b>	<b>696,53</b>	<b>726,72</b>	<b>795,27</b>	<b>969,30</b>	<b>1.072,08</b>	<b>1.274,84</b>	<b>1.411,96</b>
3400	Вт 75/65° C	1846	1846	2472	2472	2985	2985	4029	4029	5052	5052
	Вт 70/55° C	1482	1482	1993	1993	2397	2397	3238	3238	4061	4061
	€	<b>448,37</b>	<b>485,02</b>	<b>657,80</b>	<b>730,59</b>	<b>761,95</b>	<b>834,78</b>	<b>1.017,59</b>	<b>1.126,79</b>	<b>1.339,86</b>	<b>1.485,55</b>
3600	Вт 75/65° C	1955	1955	2617	2617	3161	3161	4266	4266	5350	5350
	Вт 70/55° C	1569	1569	2110	2110	2538	2538	3428	3428	4301	4301
	€	<b>466,63</b>	<b>505,44</b>	<b>687,58</b>	<b>764,66</b>	<b>797,17</b>	<b>874,28</b>	<b>1.065,87</b>	<b>1.181,51</b>	<b>1.404,89</b>	<b>1.559,15</b>
3800	Вт 75/65° C	2063	2063	2763	2763	3336	3336	4503	4503	5647	5647
	Вт 70/55° C	1656	1656	2227	2227	2678	2678	3619	3619	4539	4539
	€	<b>484,88</b>	<b>525,85</b>	<b>717,37</b>	<b>798,72</b>	<b>832,40</b>	<b>913,79</b>	<b>1.114,16</b>	<b>1.236,22</b>	<b>1.469,91</b>	<b>1.632,74</b>
4000	Вт 75/65° C	2172	2172	2908	2908	3512	3512	4740	4740	5944	5944
	Вт 70/55° C	1743	1743	2344	2344	2820	2820	3809	3809	4778	4778
	€	<b>503,14</b>	<b>546,26</b>	<b>747,15</b>	<b>832,79</b>	<b>867,62</b>	<b>953,30</b>	<b>1.162,45</b>	<b>1.290,93</b>	<b>1.534,94</b>	<b>1.706,34</b>
4200	Вт 75/65° C	2281	2281	3053	3053	3688	3688	4977	4977	6241	6241
	Вт 70/55° C	1831	1831	2461	2461	2961	2961	4000	4000	5017	5017
	€	<b>521,40</b>	<b>566,67</b>	<b>776,93</b>	<b>866,86</b>	<b>902,84</b>	<b>992,81</b>	<b>1.210,74</b>	<b>1.345,64</b>	<b>1.599,97</b>	<b>1.779,94</b>
4400	Вт 75/65° C	2389	2389	3199	3199	3863	3863	5214	5214	6538	6538
	Вт 70/55° C	1918	1918	2579	2579	3102	3102	4190	4190	5256	5256
	€	<b>539,65</b>	<b>587,08</b>	<b>806,72</b>	<b>900,92</b>	<b>938,07</b>	<b>1.032,32</b>	<b>1.259,03</b>	<b>1.400,35</b>	<b>1.664,99</b>	<b>1.853,53</b>
4600	Вт 75/65° C	2498	2498	3344	3344	4039	4039	5451	5451	6836	6836
	Вт 70/55° C	2005	2005	2696	2696	3243	3243	4380	4380	5495	5495
	€	<b>557,91</b>	<b>607,50</b>	<b>836,50</b>	<b>934,99</b>	<b>973,29</b>	<b>1.071,82</b>	<b>1.307,31</b>	<b>1.455,07</b>	<b>1.730,02</b>	<b>1.927,13</b>
4800	Вт 75/65° C	2606	2606	3490	3490	4214	4214	5688	5688	7133	7133
	Вт 70/55° C	2092	2092	2814	2814	3383	3383	4571	4571	5734	5734
	€	<b>576,16</b>	<b>627,91</b>	<b>866,29</b>	<b>969,05</b>	<b>1.008,52</b>	<b>1.111,33</b>	<b>1.355,60</b>	<b>1.509,78</b>	<b>1.795,04</b>	<b>2.000,72</b>
5000	Вт 75/65° C	2715	2715	3635	3635	4390	4390	5925	5925	7430	7430
	Вт 70/55° C	2179	2179	2930	2930	3525	3525	4761	4761	5973	5973
	€	<b>594,42</b>	<b>648,32</b>	<b>896,07</b>	<b>1.003,12</b>	<b>1.043,74</b>	<b>1.150,84</b>	<b>1.403,89</b>	<b>1.564,49</b>	<b>1.860,07</b>	<b>2.074,32</b>
5200	Вт 75/65° C	2824	2824	3780	3780	4566	4566	6162	6162	7727	7727
	Вт 70/55° C	2267	2267	3047	3047	3666	3666	4952	4952	6211	6211
	€	<b>612,68</b>	<b>668,73</b>	<b>925,85</b>	<b>1.037,19</b>	<b>1.078,96</b>	<b>1.190,35</b>	<b>1.452,18</b>	<b>1.619,20</b>	<b>1.925,10</b>	<b>2.147,92</b>
5400	Вт 75/65° C	2932	2932	3926	3926	4741	4741	6399	6399	8024	8024
	Вт 70/55° C	2353	2353	3165	3165	3806	3806	5142	5142	6450	6450
	€	<b>630,93</b>	<b>689,14</b>	<b>955,64</b>	<b>1.071,25</b>	<b>1.114,19</b>	<b>1.229,86</b>	<b>1.500,47</b>	<b>1.673,91</b>	<b>1.990,12</b>	<b>2.221,51</b>
5600	Вт 75/65° C	3041	3041	4071	4071	4917	4917	6636	6636	8322	8322
	Вт 70/55° C	2441	2441	3282	3282	3948	3948	5333	5333	6690	6690
	€	<b>649,19</b>	<b>709,56</b>	<b>985,42</b>	<b>1.105,32</b>	<b>1.149,41</b>	<b>1.269,36</b>	<b>1.548,75</b>	<b>1.728,63</b>	<b>2.055,15</b>	<b>2.295,11</b>
5800	Вт 75/65° C	3149	3149	4217	4217	5092	5092	6873	6873	8619	8619
	Вт 70/55° C	2528	2528	3400	3400	4088	4088	5523	5523	6928	6928
	€	<b>667,44</b>	<b>729,97</b>	<b>1.015,21</b>	<b>1.139,38</b>	<b>1.184,64</b>	<b>1.308,87</b>	<b>1.597,04</b>	<b>1.783,34</b>	<b>2.120,17</b>	<b>2.368,70</b>
6000	Вт 75/65° C	3258	3258	4362	4362	5268	5268	7110	7110	8916	8916
	Вт 70/55° C	2615	2615	3517	3517	4230	4230	5714	5714	7167	7167
	€	<b>685,70</b>	<b>750,38</b>	<b>1.044,99</b>	<b>1.173,45</b>	<b>1.219,86</b>	<b>1.348,38</b>	<b>1.645,33</b>	<b>1.838,05</b>	<b>2.185,20</b>	<b>2.442,30</b>



Тип	KNN21		KNN22		KNN32		KNN43		KNN54		
											
Крышка	без	с	без	с	без	с	без	с	без	с	
Экспонента отопительного прибора	1,3532	1,3532	1,3091	1,3091	1,3708	1,3708	1,3524	1,3524	1,3637	1,3637	
Монтажная глубина, мм	72	72	122	122	133	133	194	194	255	255	
Цена / м €	<b>116,22</b>	<b>127,01</b>	<b>165,50</b>	<b>186,93</b>	<b>198,31</b>	<b>219,72</b>	<b>288,45</b>	<b>320,58</b>	<b>377,46</b>	<b>420,31</b>	
Доплата за единицу, €	<b>164,65</b>	<b>164,65</b>	<b>173,47</b>	<b>173,47</b>	<b>182,28</b>	<b>182,28</b>	<b>227,12</b>	<b>227,12</b>	<b>265,80</b>	<b>265,80</b>	
Вт / м 75/65/20 °С	691		977		1127	1127	1640	1640	2092		
Монтажная длина, мм	Тепловая мощность в Вт / температура в помещении 20°С										
500	Вт 75/65°С 275 €	346 275 <b>222,76</b>	346 275 <b>228,16</b>	489 392 <b>256,22</b>	489 392 <b>266,94</b>	564 447 <b>281,44</b>	564 447 <b>292,14</b>	820 652 <b>371,35</b>	820 652 <b>387,41</b>	1046 830 <b>454,53</b>	1046 830 <b>475,96</b>
600	Вт 75/65°С 330 €	415 330 <b>234,38</b>	415 330 <b>240,86</b>	586 469 <b>272,77</b>	586 469 <b>285,63</b>	676 536 <b>301,27</b>	676 536 <b>314,11</b>	984 782 <b>400,19</b>	984 782 <b>419,47</b>	1255 996 <b>492,28</b>	1255 996 <b>517,99</b>
700	Вт 75/65°С 385 €	484 385 <b>246,00</b>	484 385 <b>253,56</b>	684 548 <b>289,32</b>	684 548 <b>304,32</b>	789 625 <b>321,10</b>	789 625 <b>336,08</b>	1148 913 <b>429,04</b>	1148 913 <b>451,53</b>	1464 1162 <b>530,02</b>	1464 1162 <b>560,02</b>
800	Вт 75/65°С 440 €	553 440 <b>257,63</b>	553 440 <b>266,26</b>	782 626 <b>305,87</b>	782 626 <b>323,01</b>	902 715 <b>340,93</b>	902 715 <b>358,06</b>	1312 1043 <b>457,88</b>	1312 1043 <b>483,58</b>	1674 1328 <b>567,77</b>	1674 1328 <b>602,05</b>
900	Вт 75/65°С 494 €	622 494 <b>269,25</b>	622 494 <b>278,96</b>	879 704 <b>322,42</b>	879 704 <b>341,71</b>	1014 804 <b>360,76</b>	1014 804 <b>380,03</b>	1476 1173 <b>486,73</b>	1476 1173 <b>515,64</b>	1883 1494 <b>605,51</b>	1883 1494 <b>644,08</b>
1000	Вт 75/65°С 549 €	691 549 <b>280,87</b>	691 549 <b>291,66</b>	977 782 <b>338,97</b>	977 782 <b>360,40</b>	1127 893 <b>380,59</b>	1127 893 <b>402,00</b>	1640 1304 <b>515,57</b>	1640 1304 <b>547,70</b>	2092 1660 <b>643,26</b>	2092 1660 <b>686,11</b>
1100	Вт 75/65°С 604 €	760 604 <b>292,49</b>	760 604 <b>304,36</b>	1075 861 <b>355,52</b>	1075 861 <b>379,09</b>	1240 983 <b>400,42</b>	1240 983 <b>423,97</b>	1804 1434 <b>544,42</b>	1804 1434 <b>579,76</b>	2301 1826 <b>681,01</b>	2301 1826 <b>728,14</b>
1200	Вт 75/65°С 659 €	829 659 <b>304,11</b>	829 659 <b>317,06</b>	1172 939 <b>372,07</b>	1172 939 <b>397,79</b>	1352 1071 <b>420,25</b>	1352 1071 <b>445,94</b>	1968 1564 <b>573,26</b>	1968 1564 <b>611,82</b>	2510 1991 <b>718,75</b>	2510 1991 <b>770,17</b>
1300	Вт 75/65°С 714 €	898 714 <b>315,74</b>	898 714 <b>329,76</b>	1270 1017 <b>388,62</b>	1270 1017 <b>416,48</b>	1465 1161 <b>440,08</b>	1465 1161 <b>467,92</b>	2132 1695 <b>602,11</b>	2132 1695 <b>643,87</b>	2720 2158 <b>756,50</b>	2720 2158 <b>812,20</b>
1400	Вт 75/65°С 769 €	967 769 <b>327,36</b>	967 769 <b>342,46</b>	1368 1095 <b>405,17</b>	1368 1095 <b>435,17</b>	1578 1250 <b>459,91</b>	1578 1250 <b>489,89</b>	2296 1825 <b>630,95</b>	2296 1825 <b>675,93</b>	2929 2324 <b>794,24</b>	2929 2324 <b>854,23</b>
1500	Вт 75/65°С 824 €	1037 824 <b>338,98</b>	1037 824 <b>355,17</b>	1466 1174 <b>421,72</b>	1466 1174 <b>453,87</b>	1691 1340 <b>479,75</b>	1691 1340 <b>511,86</b>	2460 1956 <b>659,80</b>	2460 1956 <b>707,99</b>	3138 2490 <b>831,99</b>	3138 2490 <b>896,27</b>
1600	Вт 75/65°С 879 €	1106 879 <b>350,60</b>	1106 879 <b>367,87</b>	1563 1252 <b>438,27</b>	1563 1252 <b>472,56</b>	1803 1429 <b>499,58</b>	1803 1429 <b>533,83</b>	2624 2086 <b>688,64</b>	2624 2086 <b>740,05</b>	3347 2656 <b>869,74</b>	3347 2656 <b>938,30</b>
1700	Вт 75/65°С 934 €	1175 934 <b>362,22</b>	1175 934 <b>380,57</b>	1661 1330 <b>454,82</b>	1661 1330 <b>491,25</b>	1916 1518 <b>519,41</b>	1916 1518 <b>555,80</b>	2788 2216 <b>717,49</b>	2788 2216 <b>772,11</b>	3556 2821 <b>907,48</b>	3556 2821 <b>980,33</b>
1800	Вт 75/65°С 989 €	1244 989 <b>373,85</b>	1244 989 <b>393,27</b>	1759 1409 <b>471,37</b>	1759 1409 <b>509,94</b>	2029 1608 <b>539,24</b>	2029 1608 <b>577,78</b>	2952 2347 <b>746,33</b>	2952 2347 <b>804,16</b>	3766 2988 <b>945,23</b>	3766 2988 <b>1.022,36</b>
1900	Вт 75/65°С 1044 €	1313 1044 <b>385,47</b>	1313 1044 <b>405,97</b>	1856 1486 <b>487,92</b>	1856 1486 <b>528,64</b>	2141 1697 <b>559,07</b>	2141 1697 <b>599,75</b>	3116 2477 <b>775,18</b>	3116 2477 <b>836,22</b>	3975 3154 <b>982,97</b>	3975 3154 <b>1.064,39</b>
2000	Вт 75/65°С 1098 €	1382 1098 <b>397,09</b>	1382 1098 <b>418,67</b>	1954 1565 <b>504,47</b>	1954 1565 <b>547,33</b>	2254 1786 <b>578,90</b>	2254 1786 <b>621,72</b>	3280 2607 <b>804,02</b>	3280 2607 <b>868,28</b>	4184 3320 <b>1.020,72</b>	4184 3320 <b>1.106,42</b>
2200	Вт 75/65°С 1208 €	1520 1208 <b>420,33</b>	1520 1208 <b>444,07</b>	2149 1721 <b>537,57</b>	2149 1721 <b>584,72</b>	2479 1965 <b>618,56</b>	2479 1965 <b>665,66</b>	3608 2868 <b>861,71</b>	3608 2868 <b>932,40</b>	4602 3651 <b>1.096,21</b>	4602 3651 <b>1.190,48</b>
2400	Вт 75/65°С 1318 €	1658 1318 <b>443,58</b>	1658 1318 <b>469,47</b>	2345 1878 <b>570,67</b>	2345 1878 <b>622,10</b>	2705 2144 <b>658,22</b>	2705 2144 <b>709,61</b>	3936 3129 <b>919,40</b>	3936 3129 <b>996,51</b>	5021 3984 <b>1.171,70</b>	5021 3984 <b>1.274,54</b>

Тип	KNN21		KNN22		KNN32		KNN43		KNN54		
											
Крышка	без	с	без	с	без	с	без	с	без	с	
Экспонента отопительного прибора	1,3532	1,3532	1,3091	1,3091	1,3708	1,3708	1,3524	1,3524	1,3637	1,3637	
Монтажная глубина, мм	72	72	122	122	133	133	194	194	255	255	
Цена / м €	<b>116,22</b>	<b>127,01</b>	<b>165,50</b>	<b>186,93</b>	<b>198,31</b>	<b>219,72</b>	<b>288,45</b>	<b>320,58</b>	<b>377,46</b>	<b>420,31</b>	
Доплата за единицу, €	<b>164,65</b>	<b>164,65</b>	<b>173,47</b>	<b>173,47</b>	<b>182,28</b>	<b>182,28</b>	<b>227,12</b>	<b>227,12</b>	<b>265,80</b>	<b>265,80</b>	
Вт / м 75/65/20° C	691		977		1127	1127	1640	1640	2092		
Монтажная длина, мм	Тепловая мощность в Вт / температура в помещении 20° C										
2600	Вт 75/65° C	1797	1797	2540	2540	2930	2930	4264	4264	5439	5439
	Вт 70/55° C	1428	1428	2034	2034	2322	2322	3390	3390	4315	4315
	€	<b>466,82</b>	<b>494,88</b>	<b>603,77</b>	<b>659,49</b>	<b>697,89</b>	<b>753,55</b>	<b>977,09</b>	<b>1.060,63</b>	<b>1.247,20</b>	<b>1.358,61</b>
2800	Вт 75/65° C	1935	1935	2736	2736	3156	3156	4592	4592	5858	5858
	Вт 70/55° C	1538	1538	2191	2191	2501	2501	3650	3650	4648	4648
	€	<b>490,07</b>	<b>520,28</b>	<b>636,87</b>	<b>696,87</b>	<b>737,55</b>	<b>797,50</b>	<b>1.034,78</b>	<b>1.124,74</b>	<b>1.322,69</b>	<b>1.442,67</b>
3000	Вт 75/65° C	2073	2073	2931	2931	3381	3381	4920	4920	6276	6276
	Вт 70/55° C	1648	1648	2347	2347	2679	2679	3911	3911	4979	4979
	€	<b>513,31</b>	<b>545,68</b>	<b>669,97</b>	<b>734,26</b>	<b>777,21</b>	<b>841,44</b>	<b>1.092,47</b>	<b>1.188,86</b>	<b>1.398,18</b>	<b>1.526,73</b>
3200	Вт 75/65° C	2211	2211	3126	3126	3606	3606	5248	5248	6694	6694
	Вт 70/55° C	1757	1757	2503	2503	2858	2858	4172	4172	5311	5311
	€	<b>536,55</b>	<b>571,08</b>	<b>703,07</b>	<b>771,65</b>	<b>816,87</b>	<b>885,38</b>	<b>1.150,16</b>	<b>1.252,98</b>	<b>1.473,67</b>	<b>1.610,79</b>
3400	Вт 75/65° C	2349	2349	3322	3322	3832	3832	5576	5576	7113	7113
	Вт 70/55° C	1867	1867	2660	2660	3037	3037	4433	4433	5644	5644
	€	<b>559,80</b>	<b>596,48</b>	<b>736,17</b>	<b>809,03</b>	<b>856,53</b>	<b>929,33</b>	<b>1.207,85</b>	<b>1.317,09</b>	<b>1.549,16</b>	<b>1.694,85</b>
3600	Вт 75/65° C	2488	2488	3517	3517	4057	4057	5904	5904	7531	7531
	Вт 70/55° C	1978	1978	2816	2816	3215	3215	4693	4693	5975	5975
	€	<b>583,04</b>	<b>621,89</b>	<b>769,27</b>	<b>846,42</b>	<b>896,20</b>	<b>973,27</b>	<b>1.265,54</b>	<b>1.381,21</b>	<b>1.624,66</b>	<b>1.778,92</b>
3800	Вт 75/65° C	2626	2626	3713	3713	4283	4283	6232	6232	7950	7950
	Вт 70/55° C	2087	2087	2973	2973	3394	3394	4954	4954	6308	6308
	€	<b>606,29</b>	<b>647,29</b>	<b>802,37</b>	<b>883,80</b>	<b>935,86</b>	<b>1.017,22</b>	<b>1.323,23</b>	<b>1.445,32</b>	<b>1.700,15</b>	<b>1.862,98</b>
4000	Вт 75/65° C	2764	2764	3908	3908	4508	4508	6560	6560	8368	8368
	Вт 70/55° C	2197	2197	3130	3130	3572	3572	5215	5215	6639	6639
	€	<b>629,53</b>	<b>672,69</b>	<b>835,47</b>	<b>921,19</b>	<b>975,52</b>	<b>1.061,16</b>	<b>1.380,92</b>	<b>1.509,44</b>	<b>1.775,64</b>	<b>1.947,04</b>
4200	Вт 75/65° C	2902	2902	4103	4103	4733	4733	6888	6888	8786	8786
	Вт 70/55° C	2307	2307	3286	3286	3751	3751	5476	5476	6971	6971
	€	<b>652,77</b>	<b>698,09</b>	<b>868,57</b>	<b>958,58</b>	<b>1.015,18</b>	<b>1.105,10</b>	<b>1.438,61</b>	<b>1.573,56</b>	<b>1.851,13</b>	<b>2.031,10</b>
4400	Вт 75/65° C	3040	3040	4299	4299	4959	4959	7216	7216	9205	9205
	Вт 70/55° C	2416	2416	3443	3443	3930	3930	5736	5736	7303	7303
	€	<b>676,02</b>	<b>723,49</b>	<b>901,67</b>	<b>995,96</b>	<b>1.054,84</b>	<b>1.149,05</b>	<b>1.496,30</b>	<b>1.637,67</b>	<b>1.926,62</b>	<b>2.115,16</b>
4600	Вт 75/65° C	3179	3179	4494	4494	5184	5184	7544	7544	9623	9623
	Вт 70/55° C	2527	2527	3599	3599	4108	4108	5997	5997	7635	7635
	€	<b>699,26</b>	<b>748,90</b>	<b>934,77</b>	<b>1.033,35</b>	<b>1.094,51</b>	<b>1.192,99</b>	<b>1.553,99</b>	<b>1.701,79</b>	<b>2.002,12</b>	<b>2.199,23</b>
4800	Вт 75/65° C	3317	3317	4690	4690	5410	5410	7872	7872	10042	10042
	Вт 70/55° C	2636	2636	3756	3756	4287	4287	6258	6258	7967	7967
	€	<b>722,51</b>	<b>774,30</b>	<b>967,87</b>	<b>1.070,73</b>	<b>1.134,17</b>	<b>1.236,94</b>	<b>1.611,68</b>	<b>1.765,90</b>	<b>2.077,61</b>	<b>2.283,29</b>
5000	Вт 75/65° C	3455	3455	4885	4885	5635	5635	8200	8200	10460	10460
	Вт 70/55° C	2746	2746	3912	3912	4465	4465	6518	6518	8299	8299
	€	<b>745,75</b>	<b>799,70</b>	<b>1.000,97</b>	<b>1.108,12</b>	<b>1.173,83</b>	<b>1.280,88</b>	<b>1.669,37</b>	<b>1.830,02</b>	<b>2.153,10</b>	<b>2.367,35</b>
5200	Вт 75/65° C	3593	3593	5080	5080	5860	5860	8528	8528		
	Вт 70/55° C	2856	2856	4068	4068	4644	4644	6779	6779		
	€	<b>768,99</b>	<b>825,10</b>	<b>1.034,07</b>	<b>1.145,51</b>	<b>1.213,49</b>	<b>1.324,82</b>	<b>1.727,06</b>	<b>1.894,14</b>		
5400	Вт 75/65° C	3731	3731	5276	5276	6086	6086	8856	8856		
	Вт 70/55° C	2966	2966	4225	4225	4823	4823	7040	7040		
	€	<b>792,24</b>	<b>850,50</b>	<b>1.067,17</b>	<b>1.182,89</b>	<b>1.253,15</b>	<b>1.368,77</b>	<b>1.784,75</b>	<b>1.958,25</b>		
5600	Вт 75/65° C	3870	3870	5471	5471	6311	6311	9184	9184		
	Вт 70/55° C	3076	3076	4381	4381	5001	5001	7301	7301		
	€	<b>815,48</b>	<b>875,91</b>	<b>1.100,27</b>	<b>1.220,28</b>	<b>1.292,82</b>	<b>1.412,71</b>	<b>1.842,44</b>	<b>2.022,37</b>		
5800	Вт 75/65° C	4008	4008	5667	5667	6537	6537	9512	9512		
	Вт 70/55° C	3186	3186	4538	4538	5180	5180	7561	7561		
	€	<b>838,73</b>	<b>901,31</b>	<b>1.133,37</b>	<b>1.257,66</b>	<b>1.332,48</b>	<b>1.456,66</b>	<b>1.900,13</b>	<b>2.086,48</b>		
6000	Вт 75/65° C	4146	4146	5862	5862	6762	6762	9840	9840		
	Вт 70/55° C	3295	3295	4694	4694	5359	5359	7822	7822		
	€	<b>861,97</b>	<b>926,71</b>	<b>1.166,47</b>	<b>1.295,05</b>	<b>1.372,14</b>	<b>1.500,60</b>	<b>1.957,82</b>	<b>2.150,60</b>		

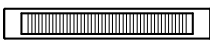
**Примечание:** Конвекторы, не приведённые в таблице, поставляются по запросу.

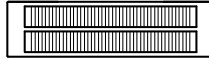
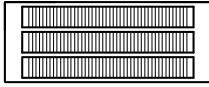
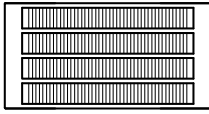
Тип	KNN21		KNN22		KNN32		KNN43		KNN54		
											
Крышка	без	с	без	с	без	с	без	с	без	с	
Экспонента отопительного прибора	1,3518	1,3518	1,3361	1,3361	1,3912	1,3912	1,3953	1,3953	1,4107	1,4107	
Монтажная глубина, мм	72	72	122	122	133	133	194	194	255	255	
Цена / м €	<b>149,01</b>	<b>159,82</b>	<b>213,10</b>	<b>234,51</b>	<b>256,40</b>	<b>277,83</b>	<b>371,30</b>	<b>403,43</b>	<b>490,07</b>	<b>532,91</b>	
Доплата за единицу, €	<b>193,66</b>	<b>193,66</b>	<b>198,02</b>	<b>198,02</b>	<b>203,89</b>	<b>203,89</b>	<b>257,93</b>	<b>257,93</b>	<b>301,53</b>	<b>301,53</b>	
Вт / м 75/65/20 °С	809		1154		1363		1884		2395		
Монтажная длина, мм	Тепловая мощность в Вт / температура в помещении 20°С										
500	Вт 75/65°С	405	405	577	577	682	682	942	942	1198	1198
	Вт 70/55°С	322	322	460	460	539	539	743	743	943	943
	€	<b>268,17</b>	<b>273,57</b>	<b>304,57</b>	<b>315,28</b>	<b>332,09</b>	<b>342,81</b>	<b>443,58</b>	<b>459,65</b>	<b>546,57</b>	<b>567,99</b>
600	Вт 75/65°С	485	485	692	692	818	818	1130	1130	1437	1437
	Вт 70/55°С	386	386	552	552	646	646	892	892	1131	1131
	€	<b>283,07</b>	<b>289,55</b>	<b>325,88</b>	<b>338,73</b>	<b>357,73</b>	<b>370,59</b>	<b>480,71</b>	<b>499,99</b>	<b>595,57</b>	<b>621,28</b>
700	Вт 75/65°С	566	566	808	808	954	954	1319	1319	1677	1677
	Вт 70/55°С	450	450	644	644	753	753	1041	1041	1320	1320
	€	<b>297,97</b>	<b>305,53</b>	<b>347,19</b>	<b>362,18</b>	<b>383,37</b>	<b>398,37</b>	<b>517,84</b>	<b>540,33</b>	<b>644,58</b>	<b>674,57</b>
800	Вт 75/65°С	647	647	923	923	1090	1090	1507	1507	1916	1916
	Вт 70/55°С	514	514	736	736	861	861	1189	1189	1508	1508
	€	<b>312,87</b>	<b>321,52</b>	<b>368,50</b>	<b>385,63</b>	<b>409,01</b>	<b>426,15</b>	<b>554,97</b>	<b>580,67</b>	<b>693,59</b>	<b>727,86</b>
900	Вт 75/65°С	728	728	1039	1039	1227	1227	1696	1696	2156	2156
	Вт 70/55°С	579	579	828	828	969	969	1338	1338	1697	1697
	€	<b>327,77</b>	<b>337,50</b>	<b>389,81</b>	<b>409,08</b>	<b>434,65</b>	<b>453,94</b>	<b>592,10</b>	<b>621,02</b>	<b>742,59</b>	<b>781,15</b>
1000	Вт 75/65°С	809	809	1154	1154	1363	1363	1884	1884	2395	2395
	Вт 70/55°С	643	643	920	920	1076	1076	1487	1487	1885	1885
	€	<b>342,67</b>	<b>353,48</b>	<b>411,12</b>	<b>432,53</b>	<b>460,29</b>	<b>481,72</b>	<b>629,23</b>	<b>661,36</b>	<b>791,60</b>	<b>834,44</b>
1100	Вт 75/65°С	890	890	1269	1269	1499	1499	2072	2072	2635	2635
	Вт 70/55°С	708	708	1012	1012	1184	1184	1635	1635	2074	2074
	€	<b>357,57</b>	<b>369,46</b>	<b>432,43</b>	<b>455,98</b>	<b>485,93</b>	<b>509,50</b>	<b>666,36</b>	<b>701,70</b>	<b>840,61</b>	<b>887,73</b>
1200	Вт 75/65°С	971	971	1385	1385	1636	1636	2261	2261	2874	2874
	Вт 70/55°С	772	772	1104	1104	1292	1292	1784	1784	2262	2262
	€	<b>372,47</b>	<b>385,44</b>	<b>453,74</b>	<b>479,43</b>	<b>511,57</b>	<b>537,29</b>	<b>703,49</b>	<b>742,05</b>	<b>889,61</b>	<b>941,02</b>
1300	Вт 75/65°С	1052	1052	1500	1500	1772	1772	2449	2449	3114	3114
	Вт 70/55°С	836	836	1196	1196	1399	1399	1933	1933	2451	2451
	€	<b>387,37</b>	<b>401,43</b>	<b>475,05</b>	<b>502,88</b>	<b>537,21</b>	<b>565,07</b>	<b>740,62</b>	<b>782,39</b>	<b>938,62</b>	<b>994,31</b>
1400	Вт 75/65°С	1133	1133	1616	1616	1908	1908	2638	2638	3353	3353
	Вт 70/55°С	901	901	1288	1288	1507	1507	2082	2082	2639	2639
	€	<b>402,27</b>	<b>417,41</b>	<b>496,36</b>	<b>526,33</b>	<b>562,85</b>	<b>592,85</b>	<b>777,75</b>	<b>822,73</b>	<b>987,63</b>	<b>1.047,60</b>
1500	Вт 75/65°С	1214	1214	1731	1731	2045	2045	2826	2826	3593	3593
	Вт 70/55°С	965	965	1380	1380	1615	1615	2230	2230	2828	2828
	€	<b>417,18</b>	<b>433,39</b>	<b>517,67</b>	<b>549,79</b>	<b>588,49</b>	<b>620,64</b>	<b>814,88</b>	<b>863,08</b>	<b>1.036,64</b>	<b>1.100,90</b>
1600	Вт 75/65°С	1294	1294	1846	1846	2181	2181	3014	3014	3832	3832
	Вт 70/55°С	1029	1029	1472	1472	1722	1722	2379	2379	3016	3016
	€	<b>432,08</b>	<b>449,37</b>	<b>538,98</b>	<b>573,24</b>	<b>614,13</b>	<b>648,42</b>	<b>852,01</b>	<b>903,42</b>	<b>1.085,64</b>	<b>1.154,19</b>
1700	Вт 75/65°С	1375	1375	1962	1962	2317	2317	3203	3203	4072	4072
	Вт 70/55°С	1093	1093	1564	1564	1830	1830	2528	2528	3205	3205
	€	<b>446,98</b>	<b>465,35</b>	<b>560,29</b>	<b>596,69</b>	<b>639,77</b>	<b>676,20</b>	<b>889,14</b>	<b>943,76</b>	<b>1.134,65</b>	<b>1.207,48</b>
1800	Вт 75/65°С	1456	1456	2077	2077	2453	2453	3391	3391	4311	4311
	Вт 70/55°С	1158	1158	1656	1656	1937	1937	2676	2676	3393	3393
	€	<b>461,88</b>	<b>481,34</b>	<b>581,60</b>	<b>620,14</b>	<b>665,41</b>	<b>703,98</b>	<b>926,27</b>	<b>984,10</b>	<b>1.183,66</b>	<b>1.260,77</b>
1900	Вт 75/65°С	1537	1537	2193	2193	2590	2590	3580	3580	4551	4551
	Вт 70/55°С	1222	1222	1748	1748	2045	2045	2825	2825	3582	3582
	€	<b>476,78</b>	<b>497,32</b>	<b>602,91</b>	<b>643,59</b>	<b>691,05</b>	<b>731,77</b>	<b>963,40</b>	<b>1.024,45</b>	<b>1.232,66</b>	<b>1.314,06</b>
2000	Вт 75/65°С	1618	1618	2308	2308	2726	2726	3768	3768	4790	4790
	Вт 70/55°С	1286	1286	1840	1840	2153	2153	2974	2974	3770	3770
	€	<b>491,68</b>	<b>513,30</b>	<b>624,22</b>	<b>667,04</b>	<b>716,69</b>	<b>759,55</b>	<b>1.000,53</b>	<b>1.064,79</b>	<b>1.281,67</b>	<b>1.367,35</b>
2200	Вт 75/65°С	1780	1780	2539	2539	2999	2999	4145	4145	5269	5269
	Вт 70/55°С	1415	1415	2024	2024	2368	2368	3271	3271	4147	4147
	€	<b>521,48</b>	<b>545,26</b>	<b>666,84</b>	<b>713,94</b>	<b>767,97</b>	<b>815,12</b>	<b>1.074,79</b>	<b>1.145,48</b>	<b>1.379,68</b>	<b>1.473,93</b>
2400	Вт 75/65°С	1942	1942	2770	2770	3271	3271	4522	4522	5748	5748
	Вт 70/55°С	1544	1544	2208	2208	2583	2583	3569	3569	4524	4524
	€	<b>551,28</b>	<b>577,23</b>	<b>709,46</b>	<b>760,84</b>	<b>819,25</b>	<b>870,68</b>	<b>1.149,05</b>	<b>1.226,16</b>	<b>1.477,70</b>	<b>1.580,51</b>

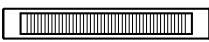
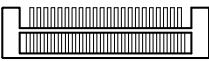
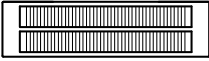
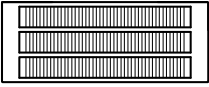
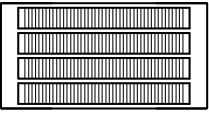
Тип	KNN21		KNN22		KNN32		KNN43		KNN54		
											
Крышка	без	с	без	с	без	с	без	с	без	с	
Экспонента отопительного прибора	1,3518	1,3518	1,3361	1,3361	1,3912	1,3912	1,3953	1,3953	1,4107	1,4107	
Монтажная глубина, мм	72	72	122	122	133	133	194	194	255	255	
Цена / м €	<b>149,01</b>	<b>159,82</b>	<b>213,10</b>	<b>234,51</b>	<b>256,40</b>	<b>277,83</b>	<b>371,30</b>	<b>403,43</b>	<b>490,07</b>	<b>532,91</b>	
Доплата за единицу, €	<b>193,66</b>	<b>193,66</b>	<b>198,02</b>	<b>198,02</b>	<b>203,89</b>	<b>203,89</b>	<b>257,93</b>	<b>257,93</b>	<b>301,53</b>	<b>301,53</b>	
Вт / м 75/65/20° С	809		1154		1363		1884		2395		
Монтажная длина, мм	Тепловая мощность в Вт / температура в помещении 20° С										
2600	Вт 75/65° С	2103	2103	3000	3000	3544	3544	4898	4898	6227	6227
	Вт 70/55° С	1672	1672	2391	2391	2799	2799	3865	3865	4901	4901
	€	<b>581,09</b>	<b>609,19</b>	<b>752,08</b>	<b>807,75</b>	<b>870,53</b>	<b>926,25</b>	<b>1.223,31</b>	<b>1.306,85</b>	<b>1.575,71</b>	<b>1.687,10</b>
2800	Вт 75/65° С	2265	2265	3231	3231	3816	3816	5275	5275	6706	6706
	Вт 70/55° С	1801	1801	2576	2576	3014	3014	4163	4163	5278	5278
	€	<b>610,89</b>	<b>641,16</b>	<b>794,70</b>	<b>854,65</b>	<b>921,81</b>	<b>981,81</b>	<b>1.297,57</b>	<b>1.387,53</b>	<b>1.673,73</b>	<b>1.793,68</b>
3000	Вт 75/65° С	2427	2427	3462	3462	4089	4089	5652	5652	7185	7185
	Вт 70/55° С	1930	1930	2760	2760	3229	3229	4460	4460	5655	5655
	€	<b>640,69</b>	<b>673,12</b>	<b>837,32</b>	<b>901,55</b>	<b>973,09</b>	<b>1.037,38</b>	<b>1.371,83</b>	<b>1.468,22</b>	<b>1.771,74</b>	<b>1.900,26</b>
3200	Вт 75/65° С	2589	2589	3693	3693	4362	4362	6029	6029	7664	7664
	Вт 70/55° С	2058	2058	2944	2944	3445	3445	4758	4758	6032	6032
	€	<b>670,49</b>	<b>705,08</b>	<b>879,94</b>	<b>948,45</b>	<b>1.024,37</b>	<b>1.092,95</b>	<b>1.446,09</b>	<b>1.548,91</b>	<b>1.869,75</b>	<b>2.006,84</b>
3400	Вт 75/65° С	2751	2751	3924	3924	4634	4634	6406	6406	8143	8143
	Вт 70/55° С	2187	2187	3128	3128	3660	3660	5055	5055	6409	6409
	€	<b>700,29</b>	<b>737,05</b>	<b>922,56</b>	<b>995,35</b>	<b>1.075,65</b>	<b>1.148,51</b>	<b>1.520,35</b>	<b>1.629,59</b>	<b>1.967,77</b>	<b>2.113,42</b>
3600	Вт 75/65° С	2912	2912	4154	4154	4907	4907	6782	6782	8622	8622
	Вт 70/55° С	2315	2315	3311	3311	3875	3875	5352	5352	6786	6786
	€	<b>730,10</b>	<b>769,01</b>	<b>965,18</b>	<b>1.042,26</b>	<b>1.126,93</b>	<b>1.204,08</b>	<b>1.594,61</b>	<b>1.710,28</b>	<b>2.065,78</b>	<b>2.220,01</b>
3800	Вт 75/65° С	3074	3074	4385	4385	5179	5179	7159	7159		
	Вт 70/55° С	2444	2444	3495	3495	4090	4090	5650	5650		
	€	<b>759,90</b>	<b>800,98</b>	<b>1.007,80</b>	<b>1.089,16</b>	<b>1.178,21</b>	<b>1.259,64</b>	<b>1.668,87</b>	<b>1.790,96</b>		
4000	Вт 75/65° С	3236	3236	4616	4616	5452	5452	7536	7536		
	Вт 70/55° С	2573	2573	3680	3680	4306	4306	5947	5947		
	€	<b>789,70</b>	<b>832,94</b>	<b>1.050,42</b>	<b>1.136,06</b>	<b>1.229,49</b>	<b>1.315,21</b>	<b>1.743,13</b>	<b>1.871,65</b>		
4200	Вт 75/65° С	3398	3398	4847	4847	5725	5725	7913	7913		
	Вт 70/55° С	2701	2701	3864	3864	4521	4521	6245	6245		
	€	<b>819,50</b>	<b>864,90</b>	<b>1.093,04</b>	<b>1.182,96</b>	<b>1.280,77</b>	<b>1.370,78</b>	<b>1.817,39</b>	<b>1.952,34</b>		
4400	Вт 75/65° С	3560	3560	5078	5078	5997	5997	8290	8290		
	Вт 70/55° С	2830	2830	4048	4048	4736	4736	6542	6542		
	€	<b>849,30</b>	<b>896,87</b>	<b>1.135,66</b>	<b>1.229,86</b>	<b>1.332,05</b>	<b>1.426,34</b>	<b>1.891,65</b>	<b>2.033,02</b>		
4600	Вт 75/65° С	3721	3721	5308	5308	6270	6270	8666	8666		
	Вт 70/55° С	2958	2958	4231	4231	4952	4952	6839	6839		
	€	<b>879,11</b>	<b>928,83</b>	<b>1.178,28</b>	<b>1.276,77</b>	<b>1.383,33</b>	<b>1.481,91</b>	<b>1.965,91</b>	<b>2.113,71</b>		
4800	Вт 75/65° С	3883	3883	5539	5539	6542	6542	9043	9043		
	Вт 70/55° С	3087	3087	4415	4415	5166	5166	7136	7136		
	€	<b>908,91</b>	<b>960,80</b>	<b>1.220,90</b>	<b>1.323,67</b>	<b>1.434,61</b>	<b>1.537,47</b>	<b>2.040,17</b>	<b>2.194,39</b>		
5000	Вт 75/65° С	4045	4045	5770	5770	6815	6815				
	Вт 70/55° С	3216	3216	4599	4599	5382	5382				
	€	<b>938,71</b>	<b>992,76</b>	<b>1.263,52</b>	<b>1.370,57</b>	<b>1.485,89</b>	<b>1.593,04</b>				
5200	Вт 75/65° С	4207	4207	6001	6001	7088	7088				
	Вт 70/55° С	3345	3345	4784	4784	5598	5598				
	€	<b>968,51</b>	<b>1.024,72</b>	<b>1.306,14</b>	<b>1.417,47</b>	<b>1.537,17</b>	<b>1.648,61</b>				
5400	Вт 75/65° С	4369	4369	6232	6232	7360	7360				
	Вт 70/55° С	3473	3473	4968	4968	5812	5812				
	€	<b>998,31</b>	<b>1.056,69</b>	<b>1.348,76</b>	<b>1.464,37</b>	<b>1.588,45</b>	<b>1.704,17</b>				
5600	Вт 75/65° С	4530	4530	6462	6462	7633	7633				
	Вт 70/55° С	3601	3601	5151	5151	6028	6028				
	€	<b>1.028,12</b>	<b>1.088,65</b>	<b>1.391,38</b>	<b>1.511,28</b>	<b>1.639,73</b>	<b>1.759,74</b>				
5800	Вт 75/65° С	4692	4692	6693	6693	7905	7905				
	Вт 70/55° С	3730	3730	5335	5335	6243	6243				
	€	<b>1.057,92</b>	<b>1.120,62</b>	<b>1.434,00</b>	<b>1.558,18</b>	<b>1.691,01</b>	<b>1.815,30</b>				
6000	Вт 75/65° С	4854	4854	6924	6924	8178	8178				
	Вт 70/55° С	3859	3859	5519	5519	6458	6458				
	€	<b>1.087,72</b>	<b>1.152,58</b>	<b>1.476,62</b>	<b>1.605,08</b>	<b>1.742,29</b>	<b>1.870,87</b>				

**Примечание:** Конвекторы, не приведённые в таблице, поставляются по запросу.



# КОНВЕКТОРЫ С ЭКРАНОМ ТЕПЛООВОГО ИЗЛУЧЕНИЯ

Цены и тепловая мощность  
Монтажная высота 70 / 140 мм

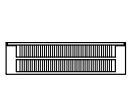
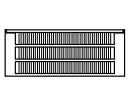
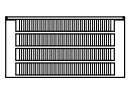
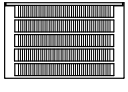
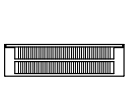
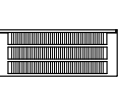
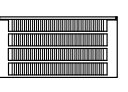
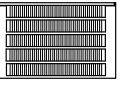
Тип	Монтажная высота 70 мм								Монтажная высота 140 мм								
	KSN22		KSN33		KSN44		KSN55		KSN22		KSN33		KSN44		KSN55		
																	
Крышка	без	с	без	с	без	с	без	с	без	с	без	с	без	с	без	с	
Экспонента отопительного прибора	1,203	1,203	1,210	1,210	1,218	1,218	1,237	1,237	1,256	1,256	1,270	1,270	1,283	1,283	1,288	1,288	
Монтажная глубина, мм	133	133	194	194	255	255	316	316	133	133	194	194	255	255	316	316	
Цена / м €	<b>112,33</b>	<b>133,75</b>	<b>136,02</b>	<b>168,16</b>	<b>175,46</b>	<b>218,31</b>	<b>205,79</b>	<b>259,35</b>	<b>195,27</b>	<b>216,69</b>	<b>236,22</b>	<b>268,35</b>	<b>296,22</b>	<b>339,06</b>	<b>385,24</b>	<b>438,79</b>	
Доплата за единицу, €	<b>195,18</b>	<b>195,18</b>	<b>229,49</b>	<b>229,49</b>	<b>252,34</b>	<b>252,34</b>	<b>282,29</b>	<b>282,29</b>	<b>219,54</b>	<b>219,54</b>	<b>251,19</b>	<b>251,19</b>	<b>284,00</b>	<b>284,00</b>	<b>320,39</b>	<b>320,39</b>	
Вт / м 75/65/20° C	458		720		933		1097		723	723	1145	1145	1372		1796		
Монтажная длина, мм	Тепловая мощность в Вт / температура в помещении 20° C																
500	Вт 75/65° C	229	229	360	360	467	467	549	549	362	362	573	573	686	686	898	898
	Вт 70/55° C	187	187	293	293	380	380	445	445	292	292	462	462	552	552	722	722
	€	<b>251,35</b>	<b>262,06</b>	<b>297,50</b>	<b>313,57</b>	<b>340,07</b>	<b>361,50</b>	<b>385,19</b>	<b>411,97</b>	<b>317,18</b>	<b>327,89</b>	<b>369,30</b>	<b>385,37</b>	<b>432,11</b>	<b>453,53</b>	<b>513,01</b>	<b>539,79</b>
600	Вт 75/65° C	275	275	432	432	560	560	658	658	434	434	687	687	823	823	1078	1078
	Вт 70/55° C	224	224	352	352	455	455	533	533	351	351	554	554	662	662	866	866
	€	<b>262,58</b>	<b>275,43</b>	<b>311,10</b>	<b>330,39</b>	<b>357,62</b>	<b>383,33</b>	<b>405,76</b>	<b>437,90</b>	<b>336,70</b>	<b>349,55</b>	<b>392,92</b>	<b>412,20</b>	<b>461,73</b>	<b>487,44</b>	<b>551,53</b>	<b>583,66</b>
700	Вт 75/65° C	321	321	504	504	653	653	768	768	506	506	802	802	960	960	1257	1257
	Вт 70/55° C	262	262	410	410	531	531	623	623	409	409	647	647	772	772	1010	1010
	€	<b>273,81</b>	<b>288,81</b>	<b>324,70</b>	<b>347,20</b>	<b>375,16</b>	<b>405,16</b>	<b>426,34</b>	<b>463,84</b>	<b>356,23</b>	<b>371,22</b>	<b>416,54</b>	<b>439,04</b>	<b>491,35</b>	<b>521,34</b>	<b>590,06</b>	<b>627,54</b>
800	Вт 75/65° C	366	366	576	576	746	746	878	878	578	578	916	916	1098	1098	1437	1437
	Вт 70/55° C	298	298	469	469	607	607	712	712	467	467	738	738	883	883	1155	1155
	€	<b>285,04</b>	<b>302,18</b>	<b>338,31</b>	<b>364,02</b>	<b>392,71</b>	<b>426,99</b>	<b>446,92</b>	<b>489,77</b>	<b>375,76</b>	<b>392,89</b>	<b>440,17</b>	<b>465,87</b>	<b>520,98</b>	<b>555,25</b>	<b>628,58</b>	<b>671,42</b>
900	Вт 75/65° C	412	412	648	648	840	840	987	987	651	651	1031	1031	1235	1235	1616	1616
	Вт 70/55° C	336	336	528	528	683	683	800	800	526	526	831	831	993	993	1299	1299
	€	<b>296,28</b>	<b>315,56</b>	<b>351,91</b>	<b>380,83</b>	<b>410,25</b>	<b>448,82</b>	<b>467,50</b>	<b>515,71</b>	<b>395,28</b>	<b>414,56</b>	<b>463,79</b>	<b>492,71</b>	<b>550,60</b>	<b>589,15</b>	<b>667,11</b>	<b>715,30</b>
1000	Вт 75/65° C	458	458	720	720	933	933	1097	1097	723	723	1145	1145	1372	1372	1796	1796
	Вт 70/55° C	373	373	586	586	759	759	889	889	584	584	923	923	1104	1104	1444	1444
	€	<b>307,51</b>	<b>328,93</b>	<b>365,51</b>	<b>397,65</b>	<b>427,80</b>	<b>470,65</b>	<b>488,08</b>	<b>541,64</b>	<b>414,81</b>	<b>436,23</b>	<b>487,41</b>	<b>519,54</b>	<b>580,22</b>	<b>623,06</b>	<b>705,63</b>	<b>759,18</b>
1100	Вт 75/65° C	504	504	792	792	1026	1026	1207	1207	795	795	1260	1260	1509	1509	1976	1976
	Вт 70/55° C	411	411	645	645	834	834	979	979	642	642	1016	1016	1214	1214	1588	1588
	€	<b>318,74</b>	<b>342,31</b>	<b>379,11</b>	<b>414,47</b>	<b>445,35</b>	<b>492,48</b>	<b>508,66</b>	<b>567,58</b>	<b>434,34</b>	<b>457,90</b>	<b>511,03</b>	<b>546,38</b>	<b>609,84</b>	<b>656,97</b>	<b>744,15</b>	<b>803,06</b>
1200	Вт 75/65° C	550	550	864	864	1120	1120	1316	1316	868	868	1374	1374	1646	1646	2155	2155
	Вт 70/55° C	448	448	704	704	911	911	1067	1067	701	701	1108	1108	1324	1324	1732	1732
	€	<b>329,98</b>	<b>355,68</b>	<b>392,71</b>	<b>431,28</b>	<b>462,89</b>	<b>514,31</b>	<b>529,24</b>	<b>593,51</b>	<b>453,86</b>	<b>479,57</b>	<b>534,65</b>	<b>573,21</b>	<b>639,46</b>	<b>690,87</b>	<b>782,68</b>	<b>846,94</b>
1300	Вт 75/65° C	595	595	936	936	1213	1213	1426	1426	940	940	1489	1489	1784	1784	2335	2335
	Вт 70/55° C	485	485	762	762	987	987	1156	1156	760	760	1200	1200	1435	1435	1877	1877
	€	<b>341,21</b>	<b>369,06</b>	<b>406,32</b>	<b>448,10</b>	<b>480,44</b>	<b>536,14</b>	<b>549,82</b>	<b>619,45</b>	<b>473,39</b>	<b>501,24</b>	<b>558,28</b>	<b>600,05</b>	<b>669,09</b>	<b>724,78</b>	<b>821,20</b>	<b>890,82</b>
1400	Вт 75/65° C	641	641	1008	1008	1306	1306	1536	1536	1012	1012	1603	1603	1921	1921	2514	2514
	Вт 70/55° C	523	523	821	821	1062	1062	1245	1245	818	818	1292	1292	1545	1545	2021	2021
	€	<b>352,44</b>	<b>382,43</b>	<b>419,92</b>	<b>464,91</b>	<b>497,98</b>	<b>557,97</b>	<b>570,40</b>	<b>645,38</b>	<b>492,92</b>	<b>522,91</b>	<b>581,90</b>	<b>626,88</b>	<b>698,71</b>	<b>758,68</b>	<b>859,73</b>	<b>934,70</b>
1500	Вт 75/65° C	687	687	1080	1080	1400	1400	1646	1646	1085	1085	1718	1718	2058	2058	2694	2694
	Вт 70/55° C	560	560	879	879	1139	1139	1334	1334	877	877	1385	1385	1655	1655	2165	2165
	€	<b>363,68</b>	<b>395,81</b>	<b>433,52</b>	<b>481,73</b>	<b>515,53</b>	<b>579,81</b>	<b>590,98</b>	<b>671,32</b>	<b>512,45</b>	<b>544,58</b>	<b>605,52</b>	<b>653,72</b>	<b>728,33</b>	<b>792,59</b>	<b>898,25</b>	<b>978,58</b>
1600	Вт 75/65° C	733	733	1152	1152	1493	1493	1755	1755	1157	1157	1832	1832	2195	2195	2874	2874
	Вт 70/55° C	598	598	938	938	1214	1214	1423	1423	935	935	1477	1477	1765	1765	2310	2310
	€	<b>374,91</b>	<b>409,18</b>	<b>447,12</b>	<b>498,55</b>	<b>533,08</b>	<b>601,64</b>	<b>611,55</b>	<b>697,25</b>	<b>531,97</b>	<b>566,24</b>	<b>629,14</b>	<b>680,55</b>	<b>757,95</b>	<b>826,50</b>	<b>936,77</b>	<b>1.022,45</b>
1700	Вт 75/65° C	779	779	1224	1224	1586	1586	1865	1865	1229	1229	1947	1947	2332	2332	3053	3053
	Вт 70/55° C	635	635	997	997	1290	1290	1512	1512	993	993	1570	1570	1876	1876	2454	2454
	€	<b>386,14</b>	<b>422,56</b>	<b>460,72</b>	<b>515,36</b>	<b>550,62</b>	<b>623,47</b>	<b>632,13</b>	<b>723,19</b>	<b>551,50</b>	<b>587,91</b>	<b>652,76</b>	<b>707,39</b>	<b>787,57</b>	<b>860,40</b>	<b>975,30</b>	<b>1.066,33</b>
1800	Вт 75/65° C	824	824	1296	1296	1679	1679	1975	1975	1301	1301	2061	2061	2470	2470	3233	3233
	Вт 70/55° C	672	672	1055	1055	1366	1366	1601	1601	1051	1051	1661	1661	1987	1987	2598	2598
	€	<b>397,37</b>	<b>435,93</b>	<b>474,33</b>	<b>532,18</b>	<b>568,17</b>	<b>645,30</b>	<b>652,71</b>	<b>749,12</b>	<b>571,03</b>	<b>609,58</b>	<b>676,39</b>	<b>734,22</b>	<b>817,20</b>	<b>894,31</b>	<b>1.013,82</b>	<b>1.110,21</b>
1900	Вт 75/65° C	870	870	1368	1368	1773	1773	2084	2084	1374	1374	2176	2176	2607	2607	3412	3412
	Вт 70/55° C	709	709	1114	1114	1442	1442	1690	1690	1110	1110	1754	1754	2097	2097	2742	2742
	€	<b>408,61</b>	<b>449,31</b>	<b>487,93</b>	<b>548,99</b>	<b>585,71</b>	<b>667,13</b>	<b>673,29</b>	<b>775,06</b>	<b>590,55</b>	<b>631,25</b>	<b>700,01</b>	<b>761,06</b>	<b>846,82</b>	<b>928,21</b>	<b>1.052,35</b>	<b>1.154,09</b>
2000	Вт 75/65° C	916	916	1440	1440	1866	1866	2194	2194	1446	1446	2290	2290	2744	2744	3592	3592
	Вт 70/55° C	747	747	1173	1173	1518	1518	1779	1779	1168	1168	1846	1846	2207	2207	2887	2887
	€	<b>419,84</b>	<b>462,68</b>	<b>501,53</b>	<b>565,81</b>	<b>603,26</b>	<b>688,96</b>	<b>693,87</b>	<b>800,99</b>	<b>610,08</b>	<b>652,92</b>	<b>723,63</b>	<b>787,89</b>	<b>876,44</b>	<b>962,12</b>	<b>1.090,87</b>	<b>1.197,97</b>
2200	Вт 75/65° C	1008	1008	1584	1584	2053	2053	2413	2413	1591	1591	2519	2519	3018	3018	3951	3951
	Вт 70/55° C	822	822	1290	1290	1670	1670	1956	1956	1286	1286	2031	2031	2427	2427	3176	3176
	€	<b>442,31</b>	<b>489,43</b>	<b>528,73</b>	<b>599,44</b>	<b>638,35</b>	<b>732,62</b>	<b>735,03</b>	<b>852,86</b>	<b>649,13</b>	<b>696,26</b>	<b>770,87</b>	<b>841,56</b>	<b>935,68</b>	<b>1.029,93</b>	<b>1.167,92</b>	<b>1.285,73</b>
2400	Вт 75/65° C	1099	1099	1728	1728	2239	2239	2633	2633	1735	1735	2748	2748	3293	3293	4310	4310
	Вт 70/55° C	896	896	1407	1407	1821	1821	2135	2135	1402	1402	2215	2215	2649	2649	3464	3464
	€	<b>464,77</b>	<b>516,18</b>	<b>555,94</b>	<b>633,07</b>	<b>673,44</b>	<b>776,28</b>	<b>776,19</b>	<b>904,73</b>	<b>688,19</b>	<b>739,60</b>	<b>818,1</b>					

# КОНВЕКТОРЫ С ЭКРАНОМ ТЕПЛООВОГО ИЗЛУЧЕНИЯ

Цены и тепловая мощность  
Монтажная высота 70 / 140 мм

Тип	Монтажная высота 70 мм								Монтажная высота 140 мм								
	KSN22		KSN33		KSN44		KSN55		KSN22		KSN33		KSN44		KSN55		
Крышка	без	с	без	с	без	с	без	с	без	с	без	с	без	с	без	с	
Экспонента отопительного прибора	1,203	1,203	1,210	1,210	1,218	1,218	1,237	1,237	1,256	1,256	1,270	1,270	1,283	1,283	1,288	1,288	
Монтажная глубина, мм	133	133	194	194	255	255	316	316	133	133	194	194	255	255	316	316	
Цена / м €	<b>112,33</b>	<b>133,75</b>	<b>136,02</b>	<b>168,16</b>	<b>175,46</b>	<b>218,31</b>	<b>205,79</b>	<b>259,35</b>	<b>195,27</b>	<b>216,69</b>	<b>236,22</b>	<b>268,35</b>	<b>296,22</b>	<b>339,06</b>	<b>385,24</b>	<b>438,79</b>	
Доплата за единицу, €	<b>195,18</b>	<b>195,18</b>	<b>229,49</b>	<b>229,49</b>	<b>252,34</b>	<b>252,34</b>	<b>282,29</b>	<b>282,29</b>	<b>219,54</b>	<b>219,54</b>	<b>251,19</b>	<b>251,19</b>	<b>284,00</b>	<b>284,00</b>	<b>320,39</b>	<b>320,39</b>	
Вт / м 75/65/20°С	458		720		933		1097		723	723	1145	1145	1372		1796		
Монтажная длина, мм	Тепловая мощность в Вт / температура в помещении 20°С																
2600	Вт 75/65°С	1191	1191	1872	1872	2426	2426	2852	2852	1880	1880	2977	2977	3567	3567	4670	4670
	Вт 70/55°С	971	971	1524	1524	1973	1973	2312	2312	1519	1519	2400	2400	2869	2869	3753	3753
	€	<b>487,24</b>	<b>542,93</b>	<b>583,14</b>	<b>666,71</b>	<b>708,54</b>	<b>819,95</b>	<b>817,34</b>	<b>956,60</b>	<b>727,24</b>	<b>782,93</b>	<b>865,36</b>	<b>948,90</b>	<b>1.054,17</b>	<b>1.165,56</b>	<b>1.322,01</b>	<b>1.461,24</b>
2800	Вт 75/65°С	1282	1282	2016	2016	2612	2612	3072	3072	2024	2024	3206	3206	3842	3842	5029	5029
	Вт 70/55°С	1045	1045	1642	1642	2124	2124	2491	2491	1635	1635	2585	2585	3090	3090	4042	4042
	€	<b>509,70</b>	<b>569,68</b>	<b>610,35</b>	<b>700,34</b>	<b>743,63</b>	<b>863,61</b>	<b>858,50</b>	<b>1.008,47</b>	<b>766,30</b>	<b>826,27</b>	<b>912,61</b>	<b>1.002,57</b>	<b>1.113,42</b>	<b>1.233,37</b>	<b>1.399,06</b>	<b>1.549,00</b>
3000	Вт 75/65°С	1374	1374	2160	2160	2799	2799	3291	3291	2169	2169	3435	3435	4116	4116	5388	5388
	Вт 70/55°С	1120	1120	1759	1759	2276	2276	2668	2668	1753	1753	2769	2769	3311	3311	4331	4331
	€	<b>532,17</b>	<b>596,43</b>	<b>637,55</b>	<b>733,97</b>	<b>778,72</b>	<b>907,27</b>	<b>899,66</b>	<b>1.060,34</b>	<b>805,35</b>	<b>869,61</b>	<b>959,85</b>	<b>1.056,24</b>	<b>1.172,66</b>	<b>1.301,18</b>	<b>1.476,11</b>	<b>1.636,76</b>
3200	Вт 75/65°С	1466	1466	2304	2304	2986	2986	3510	3510	2314	2314	3664	3664	4390	4390	5747	5747
	Вт 70/55°С	1195	1195	1876	1876	2429	2429	2846	2846	1870	1870	2954	2954	3531	3531	4619	4619
	€	<b>554,64</b>	<b>623,18</b>	<b>664,75</b>	<b>767,60</b>	<b>813,81</b>	<b>950,93</b>	<b>940,82</b>	<b>1.112,21</b>	<b>844,40</b>	<b>912,95</b>	<b>1.007,09</b>	<b>1.109,91</b>	<b>1.231,90</b>	<b>1.368,99</b>	<b>1.553,16</b>	<b>1.724,52</b>
3400	Вт 75/65°С	1557	1557	2448	2448	3172	3172	3730	3730	2458	2458	3893	3893	4665	4665	6106	6106
	Вт 70/55°С	1269	1269	1993	1993	2580	2580	3024	3024	1986	1986	3138	3138	3752	3752	4908	4908
	€	<b>577,10</b>	<b>649,93</b>	<b>691,96</b>	<b>801,23</b>	<b>848,90</b>	<b>994,59</b>	<b>981,98</b>	<b>1.164,08</b>	<b>883,46</b>	<b>956,29</b>	<b>1.054,34</b>	<b>1.163,58</b>	<b>1.291,15</b>	<b>1.436,80</b>	<b>1.630,21</b>	<b>1.812,28</b>
3600	Вт 75/65°С	1649	1649	2592	2592	3359	3359	3949	3949	2603	2603	4122	4122	4939	4939	6466	6466
	Вт 70/55°С	1345	1345	2111	2111	2732	2732	3202	3202	2103	2103	3323	3323	3973	3973	5197	5197
	€	<b>599,57</b>	<b>676,68</b>	<b>719,16</b>	<b>834,87</b>	<b>884,00</b>	<b>1.038,26</b>	<b>1.023,13</b>	<b>1.215,95</b>	<b>922,51</b>	<b>999,62</b>	<b>1.101,58</b>	<b>1.217,25</b>	<b>1.350,39</b>	<b>1.504,62</b>	<b>1.707,25</b>	<b>1.900,03</b>
3800	Вт 75/65°С	1740	1740	2736	2736	3545	3545	4169	4169	2747	2747	4351	4351	5214	5214	6825	6825
	Вт 70/55°С	1419	1419	2228	2228	2883	2883	3380	3380	2220	2220	3508	3508	4194	4194	5486	5486
	€	<b>622,03</b>	<b>703,43</b>	<b>746,37</b>	<b>868,50</b>	<b>919,09</b>	<b>1.081,92</b>	<b>1.064,29</b>	<b>1.267,82</b>	<b>961,57</b>	<b>1.042,96</b>	<b>1.148,83</b>	<b>1.270,92</b>	<b>1.409,64</b>	<b>1.572,43</b>	<b>1.784,30</b>	<b>1.987,79</b>
4000	Вт 75/65°С	1832	1832	2880	2880	3732	3732	4388	4388	2892	2892	4580	4580	5488	5488	7184	7184
	Вт 70/55°С	1494	1494	2345	2345	3035	3035	3557	3557	2337	2337	3692	3692	4414	4414	5774	5774
	€	<b>644,50</b>	<b>730,18</b>	<b>773,57</b>	<b>902,13</b>	<b>954,18</b>	<b>1.125,58</b>	<b>1.105,45</b>	<b>1.319,69</b>	<b>1.000,62</b>	<b>1.086,30</b>	<b>1.196,07</b>	<b>1.324,59</b>	<b>1.468,88</b>	<b>1.640,24</b>	<b>1.861,35</b>	<b>2.075,55</b>
4200	Вт 75/65°С	1924	1924	3024	3024	3919	3919	4607	4607	3037	3037	4809	4809	5762	5762	7543	7543
	Вт 70/55°С	1569	1569	2463	2463	3187	3187	3735	3735	2454	2454	3877	3877	4635	4635	6063	6063
	€	<b>666,97</b>	<b>756,93</b>	<b>800,77</b>	<b>935,76</b>	<b>989,27</b>	<b>1.169,24</b>	<b>1.146,61</b>	<b>1.371,56</b>	<b>1.039,67</b>	<b>1.129,64</b>	<b>1.243,31</b>	<b>1.378,26</b>	<b>1.528,12</b>	<b>1.708,05</b>	<b>1.938,40</b>	<b>2.163,31</b>
4400	Вт 75/65°С	2015	2015	3168	3168	4105	4105	4827	4827	3181	3181	5038	5038	6037	6037	7902	7902
	Вт 70/55°С	1643	1643	2580	2580	3339	3339	3913	3913	2570	2570	4061	4061	4856	4856	6351	6351
	€	<b>689,43</b>	<b>783,68</b>	<b>827,98</b>	<b>969,39</b>	<b>1.024,36</b>	<b>1.212,90</b>	<b>1.187,77</b>	<b>1.423,43</b>	<b>1.078,73</b>	<b>1.172,98</b>	<b>1.290,56</b>	<b>1.431,93</b>	<b>1.587,37</b>	<b>1.775,86</b>	<b>2.015,45</b>	<b>2.251,07</b>
4600	Вт 75/65°С	2107	2107	3312	3312	4292	4292	5046	5046	3326	3326	5267	5267	6311	6311	8262	8262
	Вт 70/55°С	1718	1718	2697	2697	3491	3491	4091	4091	2687	2687	4246	4246	5076	5076	6640	6640
	€	<b>711,90</b>	<b>810,43</b>	<b>855,18</b>	<b>1.003,03</b>	<b>1.059,46</b>	<b>1.256,57</b>	<b>1.228,92</b>	<b>1.475,30</b>	<b>1.117,78</b>	<b>1.216,31</b>	<b>1.337,80</b>	<b>1.485,60</b>	<b>1.646,61</b>	<b>1.843,68</b>	<b>2.092,49</b>	<b>2.338,82</b>
4800	Вт 75/65°С	2198	2198	3456	3456	4478	4478	5266	5266	3470	3470	5496	5496	6586	6586	8621	8621
	Вт 70/55°С	1792	1792	2814	2814	3642	3642	4269	4269	2804	2804	4431	4431	5297	5297	6929	6929
	€	<b>734,36</b>	<b>837,18</b>	<b>882,39</b>	<b>1.036,66</b>	<b>1.094,55</b>	<b>1.300,23</b>	<b>1.270,08</b>	<b>1.527,17</b>	<b>1.156,84</b>	<b>1.259,65</b>	<b>1.385,05</b>	<b>1.539,27</b>	<b>1.705,86</b>	<b>1.911,49</b>	<b>2.169,54</b>	<b>2.426,58</b>
5000	Вт 75/65°С	2290	2290	3600	3600	4665	4665	5485	5485	3615	3615	5725	5725	6860	6860	8980	8980
	Вт 70/55°С	1867	1867	2932	2932	3794	3794	4447	4447	2921	2921	4615	4615	5518	5518	7218	7218
	€	<b>756,83</b>	<b>863,93</b>	<b>909,59</b>	<b>1.070,29</b>	<b>1.129,64</b>	<b>1.343,89</b>	<b>1.311,24</b>	<b>1.579,04</b>	<b>1.195,89</b>	<b>1.302,99</b>	<b>1.432,29</b>	<b>1.592,94</b>	<b>1.765,10</b>	<b>1.979,30</b>	<b>2.246,59</b>	<b>2.514,34</b>
5200	Вт 75/65°С	2382	2382	3744	3744	4852	4852	5704	5704	3760	3760	5954	5954	7134	7134	9339	9339
	Вт 70/55°С	1942	1942	3049	3049	3946	3946	4624	4624	3038	3038	4800	4800	5738	5738	7506	7506
	€	<b>779,30</b>	<b>890,68</b>	<b>936,79</b>	<b>1.103,92</b>	<b>1.164,73</b>	<b>1.387,55</b>	<b>1.352,40</b>	<b>1.630,91</b>	<b>1.234,94</b>	<b>1.346,33</b>	<b>1.479,53</b>	<b>1.646,61</b>	<b>1.824,34</b>	<b>2.047,11</b>	<b>2.323,64</b>	<b>2.602,10</b>
5400	Вт 75/65°С	2473	2473	3888	3888	5038	5038	5924	5924	3904	3904	6183	6183	7409	7409	9698	9698
	Вт 70/55°С	2016	2016	3166	3166	4097	4097	4803	4803	3154	3154	4984	4984	5959	5959	7795	7795
	€	<b>801,76</b>	<b>917,43</b>	<b>964,00</b>	<b>1.137,55</b>	<b>1.199,82</b>	<b>1.431,21</b>	<b>1.393,56</b>	<b>1.682,78</b>	<b>1.274,00</b>	<b>1.389,67</b>	<b>1.526,78</b>	<b>1.700,28</b>	<b>1.883,59</b>	<b>2.114,92</b>	<b>2.400,69</b>	<b>2.689,86</b>
5600	Вт 75/65°С	2565	2565	4032	4032	5225	5225	6143	6143	4049	4049	6412	6412	7683	7683	10058	10058
	Вт 70/55°С	2091	2091	3283	3283	4249	4249	4980	4980	3272	3272	5169	5169	6180	6180	8084	8084
	€	<b>824,23</b>	<b>944,18</b>	<b>991,20</b>	<b>1.171,19</b>	<b>1.234,92</b>	<b>1.474,88</b>	<b>1.434,71</b>	<b>1.734,65</b>	<b>1.313,05</b>	<b>1.433,00</b>	<b>1.574,02</b>	<b>1.753,95</b>	<b>1.942,83</b>	<b>2.182,74</b>	<b>2.477,73</b>	<b>2.777,61</b>
5800	Вт 75/65°С	2656	2656	4176	4176	5411	5411	6363	6363	4193	4193	6641	6641	7958	7958	10417	10417
	Вт 70/55°С	2166	2166	3401	3401	4401	4401	5159	5159	3388	3388	5354	5354	6401	6401	8373	8373
	€	<b>846,69</b>	<b>970,93</b>	<b>1.018,41</b>	<b>1.204,82</b>	<b>1.270,01</b>	<b>1.518,54</b>	<b>1.475,87</b>	<b>1.786,52</b>	<b>1.352,11</b>	<b>1.476,34</b>	<b>1.621,27</b>	<b>1.807,62</b>	<b>2.002,08</b>	<b>2.250,55</b>	<b>2.554,78</b>	<b>2.865,37</b>
6000	Вт 75/65°С	2748	2748	4320	4320	5598	5598	6582	6582	4338	4338	6870	6870	8232	8232	10776	10776
	Вт 70/55°С	2241	2241	3518	3518	4553	4553	533									

# КОНВЕКТОРЫ С ЭКРАНОМ ТЕПЛООВОГО ИЗЛУЧЕНИЯ



Цены и тепловая мощность  
Монтажная высота 210 / 280 мм

Монтажная высота 210 мм										Монтажная высота 280 мм							
Тип	KSN22		KSN33		KSN44		KSN55		KSN22		KSN33		KSN44		KSN55		
Крышка	без	с	без	с	без	с	без	с	без	с	без	с	без	с	без	с	
Экспонента отопительного прибора	1,310	1,310	1,329	1,329	1,349	1,349	1,338	1,338	1,379	1,379	1,373	1,373	1,368	1,368	1,384	1,384	
Монтажная глубина, мм	133	133	194	194	255	255	316	316	133	133	194	194	255	255	316	316	
Цена / м €	<b>222,38</b>	<b>243,80</b>	<b>278,03</b>	<b>310,15</b>	<b>364,00</b>	<b>406,84</b>	<b>461,64</b>	<b>515,19</b>	<b>276,88</b>	<b>298,31</b>	<b>348,55</b>	<b>380,68</b>	<b>458,13</b>	<b>500,97</b>	<b>583,72</b>	<b>637,28</b>	
Доплата за единицу, €	<b>244,09</b>	<b>244,09</b>	<b>272,90</b>	<b>272,90</b>	<b>315,75</b>	<b>315,75</b>	<b>359,83</b>	<b>359,83</b>	<b>268,82</b>	<b>268,82</b>	<b>294,61</b>	<b>294,61</b>	<b>347,13</b>	<b>347,13</b>	<b>399,10</b>	<b>399,10</b>	
Вт / м 75/65/20° С	934		1432		1911		2372		1110		1580		2167		2870		
Монтажная длина, мм	Тепловая мощность в Вт / температура в помещении 20° С																
500	Вт 75/65° С	467	467	716	716	956	956	1186	1186	555	555	790	790	1084	1084	1435	1435
	Вт 70/55° С	374	374	571	571	760	760	945	945	439	439	626	626	859	859	1135	1135
	€	<b>355,28</b>	<b>365,99</b>	<b>411,92</b>	<b>427,98</b>	<b>497,75</b>	<b>519,17</b>	<b>590,65</b>	<b>617,43</b>	<b>407,26</b>	<b>417,98</b>	<b>468,89</b>	<b>484,95</b>	<b>576,20</b>	<b>597,62</b>	<b>690,96</b>	<b>717,74</b>
600	Вт 75/65° С	560	560	859	859	1147	1147	1423	1423	666	666	948	948	1300	1300	1722	1722
	Вт 70/55° С	448	448	686	686	912	912	1134	1134	527	527	751	751	1031	1031	1362	1362
	€	<b>377,52</b>	<b>390,37</b>	<b>439,72</b>	<b>458,99</b>	<b>534,15</b>	<b>559,85</b>	<b>636,81</b>	<b>668,94</b>	<b>434,95</b>	<b>447,81</b>	<b>503,74</b>	<b>523,02</b>	<b>622,01</b>	<b>647,71</b>	<b>749,33</b>	<b>781,47</b>
700	Вт 75/65° С	654	654	1002	1002	1338	1338	1660	1660	777	777	1106	1106	1517	1517	2009	2009
	Вт 70/55° С	524	524	800	800	1064	1064	1323	1323	615	615	876	876	1203	1203	1589	1589
	€	<b>399,76</b>	<b>414,75</b>	<b>467,52</b>	<b>490,01</b>	<b>570,55</b>	<b>600,54</b>	<b>682,98</b>	<b>720,46</b>	<b>462,64</b>	<b>477,64</b>	<b>538,60</b>	<b>561,09</b>	<b>667,82</b>	<b>697,81</b>	<b>807,70</b>	<b>845,20</b>
800	Вт 75/65° С	747	747	1146	1146	1529	1529	1898	1898	888	888	1264	1264	1734	1734	2296	2296
	Вт 70/55° С	598	598	915	915	1216	1216	1512	1512	703	703	1001	1001	1375	1375	1816	1816
	€	<b>421,99</b>	<b>439,13</b>	<b>495,32</b>	<b>521,02</b>	<b>606,95</b>	<b>641,22</b>	<b>729,14</b>	<b>771,98</b>	<b>490,32</b>	<b>507,47</b>	<b>573,45</b>	<b>599,15</b>	<b>713,63</b>	<b>747,91</b>	<b>866,08</b>	<b>908,92</b>
900	Вт 75/65° С	841	841	1289	1289	1720	1720	2135	2135	999	999	1422	1422	1950	1950	2583	2583
	Вт 70/55° С	673	673	1029	1029	1368	1368	1701	1701	791	791	1126	1126	1546	1546	2042	2042
	€	<b>444,23</b>	<b>463,51</b>	<b>523,13</b>	<b>552,04</b>	<b>643,35</b>	<b>681,91</b>	<b>775,31</b>	<b>823,50</b>	<b>518,01</b>	<b>537,30</b>	<b>608,31</b>	<b>637,22</b>	<b>759,45</b>	<b>798,00</b>	<b>924,45</b>	<b>972,65</b>
1000	Вт 75/65° С	934	934	1432	1432	1911	1911	2372	2372	1110	1110	1580	1580	2167	2167	2870	2870
	Вт 70/55° С	748	748	1143	1143	1520	1520	1890	1890	878	878	1252	1252	1718	1718	2269	2269
	€	<b>466,47</b>	<b>487,89</b>	<b>550,93</b>	<b>583,05</b>	<b>679,75</b>	<b>722,59</b>	<b>821,47</b>	<b>875,02</b>	<b>545,70</b>	<b>567,13</b>	<b>643,16</b>	<b>675,29</b>	<b>805,26</b>	<b>848,10</b>	<b>982,82</b>	<b>1.036,38</b>
1100	Вт 75/65° С	1027	1027	1575	1575	2102	2102	2609	2609	1221	1221	1738	1738	2384	2384	3157	3157
	Вт 70/55° С	822	822	1257	1257	1672	1672	2079	2079	966	966	1377	1377	1890	1890	2496	2496
	€	<b>488,71</b>	<b>512,27</b>	<b>578,73</b>	<b>614,07</b>	<b>716,15</b>	<b>763,27</b>	<b>867,63</b>	<b>926,54</b>	<b>573,39</b>	<b>596,96</b>	<b>678,02</b>	<b>713,36</b>	<b>851,07</b>	<b>898,20</b>	<b>1.041,19</b>	<b>1.100,11</b>
1200	Вт 75/65° С	1121	1121	1718	1718	2293	2293	2846	2846	1332	1332	1896	1896	2600	2600	3444	3444
	Вт 70/55° С	898	898	1371	1371	1824	1824	2268	2268	1054	1054	1502	1502	2061	2061	2723	2723
	€	<b>510,95</b>	<b>536,65</b>	<b>606,54</b>	<b>645,08</b>	<b>752,55</b>	<b>803,96</b>	<b>913,80</b>	<b>978,06</b>	<b>601,08</b>	<b>626,79</b>	<b>712,87</b>	<b>751,43</b>	<b>896,89</b>	<b>948,29</b>	<b>1.099,56</b>	<b>1.163,84</b>
1300	Вт 75/65° С	1214	1214	1862	1862	2484	2484	3084	3084	1443	1443	2054	2054	2817	2817	3731	3731
	Вт 70/55° С	972	972	1486	1486	1976	1976	2457	2457	1142	1142	1627	1627	2233	2233	2950	2950
	€	<b>533,18</b>	<b>561,03</b>	<b>634,34</b>	<b>676,10</b>	<b>788,95</b>	<b>844,64</b>	<b>959,96</b>	<b>1.029,58</b>	<b>628,76</b>	<b>656,62</b>	<b>747,73</b>	<b>789,49</b>	<b>942,70</b>	<b>998,39</b>	<b>1.157,94</b>	<b>1.227,56</b>
1400	Вт 75/65° С	1308	1308	2005	2005	2675	2675	3321	3321	1554	1554	2212	2212	3034	3034	4018	4018
	Вт 70/55° С	1047	1047	1600	1600	2128	2128	2646	2646	1230	1230	1752	1752	2405	2405	3177	3177
	€	<b>555,42</b>	<b>585,41</b>	<b>662,14</b>	<b>707,11</b>	<b>825,35</b>	<b>885,33</b>	<b>1.006,13</b>	<b>1.081,10</b>	<b>656,45</b>	<b>686,45</b>	<b>782,58</b>	<b>827,56</b>	<b>988,51</b>	<b>1.048,49</b>	<b>1.216,31</b>	<b>1.291,29</b>
1500	Вт 75/65° С	1401	1401	2148	2148	2867	2867	3558	3558	1665	1665	2370	2370	3251	3251	4305	4305
	Вт 70/55° С	1122	1122	1714	1714	2281	2281	2835	2835	1318	1318	1877	1877	2577	2577	3404	3404
	€	<b>577,66</b>	<b>609,79</b>	<b>689,95</b>	<b>738,13</b>	<b>861,75</b>	<b>926,01</b>	<b>1.052,29</b>	<b>1.132,62</b>	<b>684,14</b>	<b>716,29</b>	<b>817,44</b>	<b>865,63</b>	<b>1.034,33</b>	<b>1.098,59</b>	<b>1.274,68</b>	<b>1.355,02</b>
1600	Вт 75/65° С	1494	1494	2291	2291	3058	3058	3795	3795	1776	1776	2528	2528	3467	3467	4592	4592
	Вт 70/55° С	1196	1196	1828	1828	2432	2432	3024	3024	1406	1406	2002	2002	2749	2749	3631	3631
	€	<b>599,90</b>	<b>634,17</b>	<b>717,75</b>	<b>769,14</b>	<b>898,15</b>	<b>966,69</b>	<b>1.098,45</b>	<b>1.184,13</b>	<b>711,83</b>	<b>746,12</b>	<b>852,29</b>	<b>903,70</b>	<b>1.080,14</b>	<b>1.148,68</b>	<b>1.333,05</b>	<b>1.418,75</b>
1700	Вт 75/65° С	1588	1588	2434	2434	3249	3249	4032	4032	1887	1887	2686	2686	3684	3684	4879	4879
	Вт 70/55° С	1272	1272	1943	1943	2584	2584	3213	3213	1493	1493	2128	2128	2921	2921	3858	3858
	€	<b>622,14</b>	<b>658,55</b>	<b>745,55</b>	<b>800,16</b>	<b>934,55</b>	<b>1.007,38</b>	<b>1.144,62</b>	<b>1.235,65</b>	<b>739,52</b>	<b>775,95</b>	<b>887,15</b>	<b>941,77</b>	<b>1.125,95</b>	<b>1.198,78</b>	<b>1.391,42</b>	<b>1.482,48</b>
1800	Вт 75/65° С	1681	1681	2578	2578	3440	3440	4270	4270	1998	1998	2844	2844	3901	3901	5166	5166
	Вт 70/55° С	1346	1346	2057	2057	2736	2736	3402	3402	1581	1581	2253	2253	3093	3093	4085	4085
	€	<b>644,37</b>	<b>682,93</b>	<b>773,35</b>	<b>831,17</b>	<b>970,95</b>	<b>1.048,06</b>	<b>1.190,78</b>	<b>1.287,17</b>	<b>767,20</b>	<b>805,78</b>	<b>922,00</b>	<b>979,83</b>	<b>1.171,76</b>	<b>1.248,88</b>	<b>1.449,80</b>	<b>1.546,20</b>
1900	Вт 75/65° С	1775	1775	2721	2721	3631	3631	4507	4507	2109	2109	3002	3002	4117	4117	5453	5453
	Вт 70/55° С	1421	1421	2172	2172	2888	2888	3591	3591	1669	1669	2378	2378	3264	3264	4312	4312
	€	<b>666,61</b>	<b>707,31</b>	<b>801,16</b>	<b>862,19</b>	<b>1.007,35</b>	<b>1.088,75</b>	<b>1.236,95</b>	<b>1.338,69</b>	<b>794,89</b>	<b>835,61</b>	<b>956,86</b>	<b>1.017,90</b>	<b>1.217,58</b>	<b>1.298,97</b>	<b>1.508,17</b>	<b>1.609,93</b>
2000	Вт 75/65° С	1868	1868	2864	2864	3822	3822	4744	4744	2220	2220	3160	3160	4334	4334	5740	5740
	Вт 70/55° С	1496	1496	2286	2286	3040	3040	3780	3780	1757	1757	2503	2503	3436	3436	4539	4539
	€	<b>688,85</b>	<b>731,69</b>	<b>828,96</b>	<b>893,20</b>	<b>1.043,75</b>	<b>1.129,43</b>	<b>1.283,11</b>	<b>1.390,21</b>	<b>822,58</b>	<b>865,44</b>	<b>991,71</b>	<b>1.055,97</b>	<b>1.263,39</b>	<b>1.349,07</b>	<b>1.566,54</b>	<b>1.673,66</b>
2200	Вт 75/65° С	2055	2055	3150</													

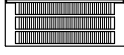
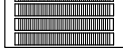
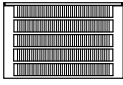

# КОНВЕКТОРЫ С ЭКРАНОМ ТЕПЛООВОГО ИЗЛУЧЕНИЯ

Цены и тепловая мощность  
Монтажная высота 210 / 280 мм

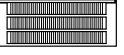
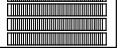
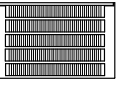
Монтажная высота 210 мм									Монтажная высота 280 мм								
Тип	KSN22		KSN33		KSN44		KSN55		KSN22		KSN33		KSN44		KSN55		
																	
Крышка	без	с	без	с	без	с	без	с	без	с	без	с	без	с	без	с	
Экспонента отопительного прибора	1,310	1,310	1,329	1,329	1,349	1,349	1,338	1,338	1,379	1,379	1,373	1,373	1,368	1,368	1,384	1,384	
Монтажная глубина, мм	133	133	194	194	255	255	316	316	133	133	194	194	255	255	316	316	
Цена / м €	<b>222,38</b>	<b>243,80</b>	<b>278,03</b>	<b>310,15</b>	<b>364,00</b>	<b>406,84</b>	<b>461,64</b>	<b>515,19</b>	<b>276,88</b>	<b>298,31</b>	<b>348,55</b>	<b>380,68</b>	<b>458,13</b>	<b>500,97</b>	<b>583,72</b>	<b>637,28</b>	
Доплата за единицу, €	<b>244,09</b>	<b>244,09</b>	<b>272,90</b>	<b>272,90</b>	<b>315,75</b>	<b>315,75</b>	<b>359,83</b>	<b>359,83</b>	<b>268,82</b>	<b>268,82</b>	<b>294,61</b>	<b>294,61</b>	<b>347,13</b>	<b>347,13</b>	<b>399,10</b>	<b>399,10</b>	
Вт / м 75/65/20° C	934		1432		1911		2372		1110		1580		2167		2870		
Монтажная длина, мм	Тепловая мощность в Вт / температура в помещении 20° C																
2600	Вт 75/65° C	2428	2428	3723	3723	4969	4969	6167	6167	2886	2886	4108	4108	5634	5634	7462	7462
	Вт 70/55° C	1944	1944	2971	2971	3953	3953	4914	4914	2284	2284	3254	3254	4467	4467	5900	5900
	€	<b>822,28</b>	<b>877,97</b>	<b>995,78</b>	<b>1.079,29</b>	<b>1.262,15</b>	<b>1.373,53</b>	<b>1.560,09</b>	<b>1.699,32</b>	<b>988,71</b>	<b>1.044,43</b>	<b>1.200,84</b>	<b>1.284,38</b>	<b>1.538,27</b>	<b>1.649,65</b>	<b>1.916,77</b>	<b>2.056,03</b>
2800	Вт 75/65° C	2615	2615	4010	4010	5351	5351	6642	6642	3108	3108	4424	4424	6068	6068	8036	8036
	Вт 70/55° C	2094	2094	3200	3200	4256	4256	5293	5293	2460	2460	3504	3504	4811	4811	6354	6354
	€	<b>866,75</b>	<b>926,73</b>	<b>1.051,38</b>	<b>1.141,32</b>	<b>1.334,95</b>	<b>1.454,90</b>	<b>1.652,42</b>	<b>1.802,36</b>	<b>1.044,08</b>	<b>1.104,09</b>	<b>1.270,55</b>	<b>1.360,51</b>	<b>1.629,89</b>	<b>1.749,85</b>	<b>2.033,52</b>	<b>2.183,48</b>
3000	Вт 75/65° C	2802	2802	4296	4296	5733	5733	7116	7116	3330	3330	4740	4740	6501	6501	8610	8610
	Вт 70/55° C	2244	2244	3429	3429	4560	4560	5670	5670	2635	2635	3755	3755	5154	5154	6808	6808
	€	<b>911,23</b>	<b>975,49</b>	<b>1.106,99</b>	<b>1.203,35</b>	<b>1.407,75</b>	<b>1.536,27</b>	<b>1.744,75</b>	<b>1.905,40</b>	<b>1.099,46</b>	<b>1.163,75</b>	<b>1.340,26</b>	<b>1.436,65</b>	<b>1.721,52</b>	<b>1.850,04</b>	<b>2.150,26</b>	<b>2.310,94</b>
3200	Вт 75/65° C	2989	2989	4582	4582	6115	6115	7590	7590	3552	3552	5056	5056	6934	6934	9184	9184
	Вт 70/55° C	2393	2393	3657	3657	4864	4864	6048	6048	2811	2811	4005	4005	5497	5497	7262	7262
	€	<b>955,71</b>	<b>1.024,25</b>	<b>1.162,60</b>	<b>1.265,38</b>	<b>1.480,55</b>	<b>1.617,64</b>	<b>1.837,08</b>	<b>2.008,44</b>	<b>1.154,84</b>	<b>1.223,41</b>	<b>1.409,97</b>	<b>1.512,79</b>	<b>1.813,15</b>	<b>1.950,23</b>	<b>2.267,00</b>	<b>2.438,40</b>
3400	Вт 75/65° C	3176	3176	4869	4869	6497	6497	8065	8065	3774	3774	5372	5372	7368	7368		
	Вт 70/55° C	2543	2543	3886	3886	5168	5168	6426	6426	2987	2987	4255	4255	5841	5841		
	€	<b>1.000,18</b>	<b>1.073,01</b>	<b>1.218,20</b>	<b>1.327,41</b>	<b>1.553,35</b>	<b>1.699,01</b>	<b>1.929,41</b>	<b>2.111,48</b>	<b>1.210,21</b>	<b>1.283,07</b>	<b>1.479,68</b>	<b>1.588,92</b>	<b>1.904,77</b>	<b>2.050,43</b>		
3600	Вт 75/65° C	3362	3362	5155	5155	6880	6880	8539	8539	3996	3996	5688	5688	7801	7801		
	Вт 70/55° C	2692	2692	4114	4114	5473	5473	6804	6804	3163	3163	4506	4506	6185	6185		
	€	<b>1.044,66</b>	<b>1.121,77</b>	<b>1.273,81</b>	<b>1.389,44</b>	<b>1.626,15</b>	<b>1.780,37</b>	<b>2.021,73</b>	<b>2.214,51</b>	<b>1.265,59</b>	<b>1.342,74</b>	<b>1.549,39</b>	<b>1.665,06</b>	<b>1.996,40</b>	<b>2.150,62</b>		
3800	Вт 75/65° C	3549	3549	5442	5442	7262	7262	9014	9014	4218	4218	6004	6004	8235	8235		
	Вт 70/55° C	2842	2842	4343	4343	5777	5777	7183	7183	3338	3338	4756	4756	6529	6529		
	€	<b>1.089,13</b>	<b>1.170,53</b>	<b>1.329,41</b>	<b>1.451,47</b>	<b>1.698,95</b>	<b>1.861,74</b>	<b>2.114,06</b>	<b>2.317,55</b>	<b>1.320,96</b>	<b>1.402,40</b>	<b>1.619,10</b>	<b>1.741,19</b>	<b>2.088,02</b>	<b>2.250,82</b>		
4000	Вт 75/65° C	3736	3736	5728	5728	7644	7644	9488	9488	4440	4440	6320	6320	8668	8668		
	Вт 70/55° C	2991	2991	4571	4571	6080	6080	7560	7560	3514	3514	5006	5006	6872	6872		
	€	<b>1.133,61</b>	<b>1.219,29</b>	<b>1.385,02</b>	<b>1.513,50</b>	<b>1.771,75</b>	<b>1.943,11</b>	<b>2.206,39</b>	<b>2.420,59</b>	<b>1.376,34</b>	<b>1.462,06</b>	<b>1.688,81</b>	<b>1.817,33</b>	<b>2.179,65</b>	<b>2.351,01</b>		
4200	Вт 75/65° C	3923	3923	6014	6014	8026	8026	9962	9962	4662	4662	6636	6636				
	Вт 70/55° C	3141	3141	4800	4800	6384	6384	7938	7938	3690	3690	5257	5257				
	€	<b>1.178,09</b>	<b>1.268,05</b>	<b>1.440,63</b>	<b>1.575,53</b>	<b>1.844,55</b>	<b>2.024,48</b>	<b>2.298,72</b>	<b>2.523,63</b>	<b>1.431,72</b>	<b>1.521,72</b>	<b>1.758,52</b>	<b>1.893,47</b>				
4400	Вт 75/65° C	4110	4110	6301	6301	8408	8408			4884	4884	6952	6952				
	Вт 70/55° C	3291	3291	5029	5029	6688	6688			3865	3865	5507	5507				
	€	<b>1.222,56</b>	<b>1.316,81</b>	<b>1.496,23</b>	<b>1.637,56</b>	<b>1.917,35</b>	<b>2.105,85</b>			<b>1.487,09</b>	<b>1.581,38</b>	<b>1.828,23</b>	<b>1.969,60</b>				
4600	Вт 75/65° C	4296	4296	6587	6587	8791	8791			5106	5106	7268	7268				
	Вт 70/55° C	3440	3440	5257	5257	6993	6993			4041	4041	5757	5757				
	€	<b>1.267,04</b>	<b>1.365,57</b>	<b>1.551,84</b>	<b>1.699,59</b>	<b>1.990,15</b>	<b>2.187,21</b>			<b>1.542,47</b>	<b>1.641,05</b>	<b>1.897,94</b>	<b>2.045,74</b>				
4800	Вт 75/65° C	4483	4483	6874	6874	9173	9173			5328	5328	7584	7584				
	Вт 70/55° C	3590	3590	5486	5486	7297	7297			4217	4217	6007	6007				
	€	<b>1.311,51</b>	<b>1.414,33</b>	<b>1.607,44</b>	<b>1.761,62</b>	<b>2.062,95</b>	<b>2.268,58</b>			<b>1.597,84</b>	<b>1.700,71</b>	<b>1.967,65</b>	<b>2.121,87</b>				
5000	Вт 75/65° C	4670	4670	7160	7160	9555	9555			5550	5550	7900	7900				
	Вт 70/55° C	3739	3739	5714	5714	7601	7601			4392	4392	6258	6258				
	€	<b>1.355,99</b>	<b>1.463,09</b>	<b>1.663,05</b>	<b>1.823,65</b>	<b>2.135,75</b>	<b>2.349,95</b>			<b>1.653,22</b>	<b>1.760,37</b>	<b>2.037,36</b>	<b>2.198,01</b>				
5200	Вт 75/65° C	4857	4857	7446	7446	9937	9937			5772	5772	8216	8216				
	Вт 70/55° C	3889	3889	5942	5942	7904	7904			4568	4568	6508	6508				
	€	<b>1.400,47</b>	<b>1.511,85</b>	<b>1.718,66</b>	<b>1.885,68</b>	<b>2.208,55</b>	<b>2.431,32</b>			<b>1.708,60</b>	<b>1.820,03</b>	<b>2.107,07</b>	<b>2.274,15</b>				
5400	Вт 75/65° C	5044	5044	7733	7733	10319	10319			5994	5994	8532	8532				
	Вт 70/55° C	4039	4039	6171	6171	8208	8208			4744	4744	6758	6758				
	€	<b>1.444,94</b>	<b>1.560,61</b>	<b>1.774,26</b>	<b>1.947,71</b>	<b>2.281,35</b>	<b>2.512,69</b>			<b>1.763,97</b>	<b>1.879,69</b>	<b>2.176,78</b>	<b>2.350,28</b>				
5600	Вт 75/65° C	5230	5230	8019	8019					6216	6216						
	Вт 70/55° C	4188	4188	6400	6400					4919	4919						
	€	<b>1.489,42</b>	<b>1.609,37</b>	<b>1.829,87</b>	<b>2.009,74</b>					<b>1.819,35</b>	<b>1.939,36</b>						
5800	Вт 75/65° C	5417	5417	8306	8306					6438	6438						
	Вт 70/55° C	4337	4337	6629	6629					5095	5095						
	€	<b>1.533,89</b>	<b>1.658,13</b>	<b>1.885,47</b>	<b>2.071,77</b>					<b>1.874,72</b>	<b>1.999,02</b>						
6000	Вт 75/65° C	5604	5604	8592	8592					6660	6660						
	Вт 70/55° C	4487	4487	6857	6857					5271	5271						
	€	<b>1.578,37</b>	<b>1.706,89</b>	<b>1.941,08</b>	<b>2.133,80</b>					<b>1.930,10</b>							

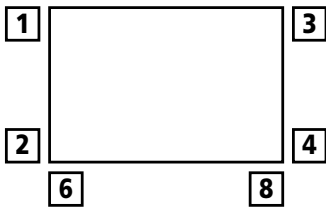
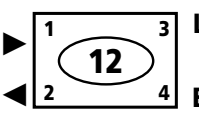
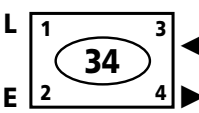
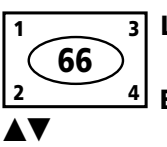
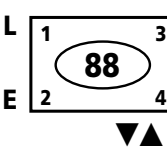
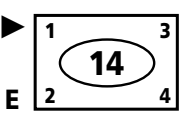
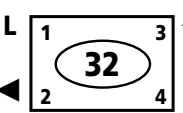
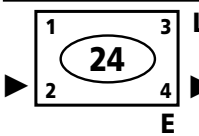
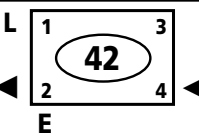
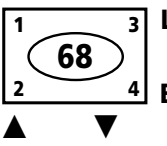
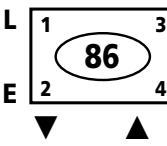
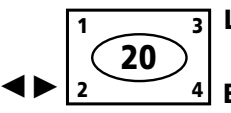
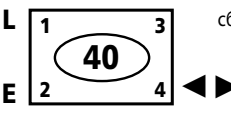
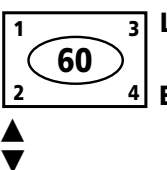
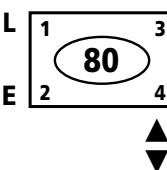
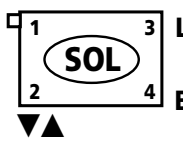
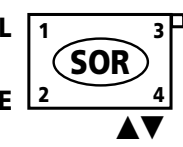
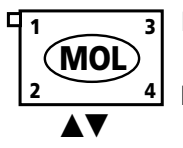
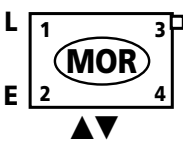

# СХЕМЫ ПОДКЛЮЧЕНИЙ

Поле	Схема подключения	Надбавка к цене:
5	<p>Код подключения:</p> <p>Используется следующая схема:</p> <p>Цифра 1: место подключения подающего трубопровода</p> <p>Цифра 2: место подключения обратного трубопровода</p> 	<p>конвекторы KNN и KSN со схемой подключения "U" универсальное подключение с 6 возможными вариантами присоединения поставляются начиная с монтажной высоты 140 мм БЕЗ НАЦЕНКИ</p>
	<p><b>2-трубные подключения (KNN / KSN), односторонние:</b></p> <div style="display: flex; justify-content: space-around;"> <div style="text-align: center;">  <p>12 с боку слева</p> </div> <div style="text-align: center;">  <p>34 с боку справа</p> </div> </div> <hr/> <div style="display: flex; justify-content: space-around;"> <div style="text-align: center;">  <p>66 последовательное, вниз слева</p> </div> <div style="text-align: center;">  <p>88 последовательное, вниз справа</p> </div> </div>	<p>без дополнительной платы</p> <p><b>Указание:</b></p> <p>Для моделей KNN 21/22 монтажной высоты 70 мм схемы подключения 12 + 34 возможно только с 3/8". Дополнительно заказывайте заглушку 3/8"!</p>
	<p><b>2-трубные подключения (KNN / KSN), разносторонние:</b></p> <div style="display: flex; justify-content: space-around;"> <div style="text-align: center;">  <p>14 диагональное слева</p> </div> <div style="text-align: center;">  <p>32 диагональное справа</p> </div> </div> <hr/> <div style="display: flex; justify-content: space-around;"> <div style="text-align: center;">  <p>24 одноуровневое слева</p> </div> <div style="text-align: center;">  <p>42 одноуровневое справа</p> </div> </div> <hr/> <div style="display: flex; justify-content: space-around;"> <div style="text-align: center;">  <p>68 вниз (подающий трубопровод слева)</p> </div> <div style="text-align: center;">  <p>86 вниз (подающий трубопровод справа)</p> </div> </div>	<p>без дополнительной платы</p>
	<p><b>Одноточечные подключения (KNN / KSN):</b></p> <div style="display: flex; justify-content: space-around;"> <div style="text-align: center;">  <p>20 с боку слева</p> </div> <div style="text-align: center;">  <p>40 с боку справа</p> </div> </div> <hr/> <div style="display: flex; justify-content: space-around;"> <div style="text-align: center;">  <p>60 вниз слева</p> </div> <div style="text-align: center;">  <p>80 вниз справа</p> </div> </div>	<p>без дополнительной платы</p> <p><b>Указание:</b></p> <p>Схемы подключения 60 + 80 поставляются только с монтажными высотами 140-280</p>
	<p><b>Подключения для вентильных конвекторов (KNV / KSV):</b></p> <div style="display: flex; justify-content: space-around;"> <div style="text-align: center;">  <p>SOL подключение внизу слева, вентиль вверху слева</p> </div> <div style="text-align: center;">  <p>SOR подключение внизу справа, вентиль вверху справа</p> </div> </div> <hr/> <div style="display: flex; justify-content: space-around;"> <div style="text-align: center;">  <p>MOL подключение по центру, вентиль вверху слева</p> </div> <div style="text-align: center;">  <p>MOR подключение по центру, вентиль вверху справа</p> </div> </div>	<p>+ 80,00 € *</p> <p><b>Указание:</b></p> <p>конвекторы с монтажной высотой 70 мм не поставляются со схемами подключения MOL + MOR</p> <p>конвекторы с монтажной высотой 140, 210, 280 мм поставляются с макс. монтажной длиной 2000 мм.</p>
	<p>E: опорожнение L: выпуск воздуха</p> <p>M: подключение по центру S: подключение сбоку</p>	<p>* к цене KNN/KSN.</p>

# СПЕЦИАЛЬНЫЕ РЕШЕНИЯ

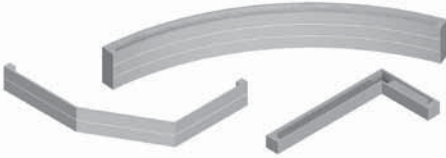
Промежуточные длины		Наценка в € или %:
	за основу расчёта принимается ближайшая БОльшая длина по каталогу	+ 15 %
Лакокрасочное покрытие / покрытие		
	санитарные цвета, серия Nature и серия Ethno	+ 20 %
	серия Metallic, Kermi Hygienic, классические цвета RAL	+ 30 %
	оцинкованное исполнение с покраской методом порошкового напыления для бассейнов только в цвет RAL 9016	<b>по запросу</b> поставляется с рабочим давлением 10 бар
Рабочее давление		Указание:
	10 бар	+ 8 %
		из-за возникающих в процессе горячей оцинковки структурных образований на поверхности металла не гарантирована чистая и гладкая поверхность
Вентильный конвектор		Указание:
Наценка на соответствующий конвектор KNN или KSN в стандартном исполнении	вентильный конвектор с подключением по центру ≤ 2000 мм (вентиль справа или слева)	+ 80,00 € / конвектор
	вентильный конвектор с подключением по центру > 2000 мм (вентиль справа или слева)	+ 135,01 € / конвектор
		Не поставляется с подключением по центру при монтажной высоте 70 мм.
Специальные подключения		
	смещение присоединительных муфт	+ 43,45 €
	другие подключения	цена по запросу
Специальные решения		
		
	угловой или дугообразной формы	цена по запросу
	декоративная крышка с отверстиями продолговатой формы вместо крышки с отверстиями квадратной формы	двойная цена за крышку
	декоративная крышка с отверстиями продолговатой формы отдельным заказом	3-х кратная цена декоративной крышки (см. "Прайс-лист Принадлежности для крепления")

Пожалуйста, предоставляйте при заказе чертеж с размерами.

Формуляр вы можете скачать на сайте [www.afg-rus.ru](http://www.afg-rus.ru)

# НЕСТАНДАРТНЫЕ РЕШЕНИЯ: КОНВЕКТОРЫ НА СЦЕПКЕ

Подключение разностороннее		
Монтажная высота	Подающий трубопровод слева	Подающий трубопровод справа
70 мм		
140 мм		
210 мм		
280 мм		
Подключение одностороннее		
Монтажная высота	Подающий трубопровод слева	Подающий трубопровод справа
70 мм		
140 мм		
210 мм		
280 мм		

T = разделитель  
E = опорожнение  
L = развоздушивание

Максимально на сцепке могут использоваться 3 конвектора Керми каждый длиной максимум 3 м, как изображено выше. Конвекторы поставляются по отдельности. Пожалуйста, при оформлении заказа указывайте номер желаемой схемы сочленения.

Сцепки не входят в комплект поставки и должны устанавливаться на строительном объекте. Конвекторы необходимо устанавливать и подключать согласно заказанной схеме для обеспечения оптимальной циркуляции теплоносителя.

Показатель Дзета описывает гидравлическое сопротивление, напр. сопротивление отопительного прибора. Общее гидравлическое сопротивление на входе и выходе обозначается как коэффициент местных сопротивлений. Для конвекторов Керми этот показатель составляет  $\zeta = 2,0$  на каждый конвектор при размерах подключений от 3/8" до 3/4" и при скорости воды 1 м/с.



Внутренним сопротивлением конвектора можно пренебречь. Для конвекторов в сцепке конвекторов учитывать коэффициент местных сопротивлений для каждого конвектора, т.е. входное и выходное отверстие = коэффициент 2 + подсоединение каждого последующего конвектора, которое также имеет коэффициент 2,0.

(Например: схема сочленения 10/11/12 будет иметь значение коэффициента местных сопротивлений 10)  
(например: схема сочленения 10/12 будет иметь коэффициент местных сопротивлений 6)

Изображение	Наименование артикула	№ артикула	Единица поставки	Цена / € без НДС	KNN KNV	KSN KSV
<b>Штыревой кронштейн</b>						
	Диаметр крепёжной распорки 18 мм <b>предназначена только для конвекторов моделей KNN/KNV 21 + 22 с накладками на обратной стороне. Указывать при заказе конвектора.</b>					
	Длина 95 мм	ZB02780005	1 шт.	2,37	●	
	Длина 130 мм	ZB02780006	1 шт.	2,37	●	
	Длина 160 мм	ZB02780007	1 шт.	2,37	●	
	Длина 200 мм	ZB02780008	1 шт.	2,37	●	
<b>Фиксирующий зажим для штыревого кронштейна</b>						
		ZB02790002	1 шт.	0,50	●	
<b>Распорка в сборе + удлинитель для распорки</b>						
	Регулируемый отступ от стены 34-50 мм	ZB00470001	1 шт.	0,63	●	
	подкладка на штукатурку необходима для настенного кронштейна	ZB00480001	1 шт.	0,50	●	
<b>Короткий настенный кронштейн от монтажной высоты 280</b>						
	Комплект состоит из: 1 стенная консоль короткая, 2 шурупа, 2 шайбы, 2 дюбеля, 2 шумопоглощающие клипсы, 1 защёлка для стеной консоли					
	отступ от стены 30 мм, расстояние от стены до точки подвешивания 23 мм. белый	ZB02820001	1 шт.	4,00	●	
	отступ от стены 40 мм, расстояние от стены до точки подвешивания 33 мм. белый	ZB02820002	1 шт.	4,00	●	
	отступ от стены 50 мм, расстояние от стены до точки подвешивания 43 мм. белый	ZB02820003	1 шт.	4,00	●	
	отступ от стены 60 мм, расстояние от стены до точки подвешивания 53 мм. белый	ZB02820004	1 шт.	4,00	●	
	отступ от стены 30 мм, расстояние от стены до точки подвешивания 23 мм. оцинкованный	ZB02820005	1 шт.	3,07	●	
	отступ от стены 40 мм, расстояние от стены до точки подвешивания 33 мм. оцинкованный	ZB02820006	1 шт.	3,07	●	
	отступ от стены 50 мм, расстояние от стены до точки подвешивания 43 мм. оцинкованный	ZB02820007	1 шт.	3,07	●	
	отступ от стены 60 мм, расстояние от стены до точки подвешивания 53 мм. оцинкованный	ZB02820008	1 шт.	3,07	●	
	Видимые детали санитарных цветов, серий Nature или Ethno	ZB0282*	1 шт.	4,80	●	
	Видимые детали оттенка Metallic или цвета RAL	ZB0282*	1 шт.	5,20	●	
При заказе указывайте цвет.						

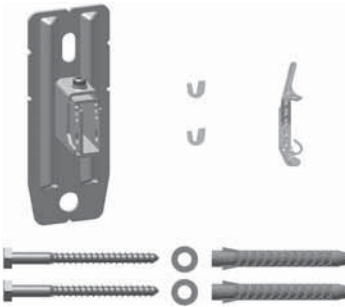
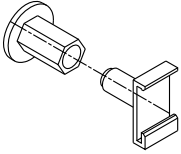

## КРЕПЛЕНИЯ И ПРИНАДЛЕЖНОСТИ

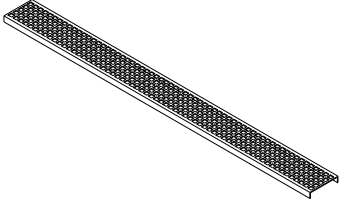
Изображение	Наименование артикула	№ артикула	Единица поставки	Цена / € без НДС	KNN KNV	KSN KSV																		
<b>Набор регулируемых настенных кронштейнов (с возможностью изменения глубины), от монтажной высоты 280</b>																								
	Комплект состоит из: 1 стенная консоль регулируемая, 2 шурупа, 2 шайбы, 2 дюбеля, 2 шумопоглощающие клипсы, 1 защёлка для стенной консоли																							
	WA 35-45 мм, белый	ZB02870001	1 шт.	9,38	●																			
	WA 45-60 мм, белый	ZB02870002	1 шт.	9,38	●																			
	WA 60-100 мм, белый	ZB02870003	1 шт.	9,38	●																			
	Видимые детали санитарных цветов, серий Nature или Ethno	ZB0287*	1 шт.	11,26	●																			
Видимые детали оттенка Metallic или цвета RAL	ZB0287*	1 шт.	12,19	●																				
<b>Распорка в сборе</b>																								
	Отступ от стены 25-35 мм, расстояние от стены до точки подвешивания 18-28 мм, белый	ZB02850001	1 шт.	0,63	●																			
	Отступ от стены 34-50 мм, расстояние от стены до точки подвешивания 27-43 мм, белый	ZB00470001	1 шт.	0,63	●																			
	Отступ от стены 25-35 мм, расстояние от стены до точки подвешивания 18-28 мм, графитно-серый	ZB02850002	1 шт.	0,85	●																			
	Отступ от стены 34-50 мм, расстояние от стены до точки подвешивания 27-43 мм, графитно-серый	ZB02860001	1 шт.	0,85	●																			
<b>Удлинитель для распорки, 35 мм</b>																								
	Для распорок ZB00470001, ZB02850001, ZB02850002, ZB02860001 <b>2 шт. в комплекте</b>	ZB02940001	1 комплект	4,60 / шт.	●																			
<b>декоративная крышка (для дооснащения)</b>																								
	Для конвекторов типов KNN, KNV, KSN, KSV. Пожалуйста, указывайте тип и длину конвектора! Внимание: при использовании решётки тепловая мощность уменьшается примерно на 5-7%. <b>Для многорядных конвекторов необходимо несколько декоративных крышек</b>																							
	<table border="1"> <thead> <tr> <th>Тип</th> <th>Количество крышек</th> </tr> </thead> <tbody> <tr> <td>21</td> <td>1</td> </tr> <tr> <td>22</td> <td>2</td> </tr> <tr> <td>32</td> <td>2</td> </tr> <tr> <td>33</td> <td>3</td> </tr> <tr> <td>43</td> <td>3</td> </tr> <tr> <td>44</td> <td>4</td> </tr> <tr> <td>54</td> <td>4</td> </tr> <tr> <td>55</td> <td>5</td> </tr> </tbody> </table>	Тип	Количество крышек	21	1	22	2	32	2	33	3	43	3	44	4	54	4	55	5	<b>Пример заказа:</b> декоративная крышка для KSN 55, монтажная длина 2000 мм белого цвета (RAL 9016) = 5 штук ZA011, монтажная длина 2000 мм, белый цвет (RAL 9016) <b>Пример расчёта стоимости:</b> 5 шт. x 12,94 €/м x 2,0 м монт. длины = цена брутто 129,40 €				Серийный цвет RAL 9016. Санитарные цвета, серия Nature, серия Ethno +20 % надбавки. Серия Metallic, другие цвета RAL +30 % надбавки.
	Тип	Количество крышек																						
	21	1																						
	22	2																						
32	2																							
33	3																							
43	3																							
44	4																							
54	4																							
55	5																							
Декоративная крышка с отверстиями квадратной формы	ZA0011*	1 шт.	12,27	●	●																			
Декоративная крышка с отверстиями продолговатой формы	ZA0010*	1 шт.	36,78	●	●																			
				Цена за метр																				
При заказе указывайте цвет.																								

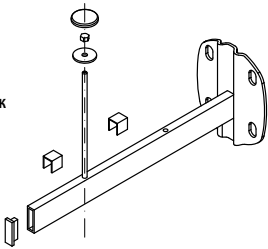
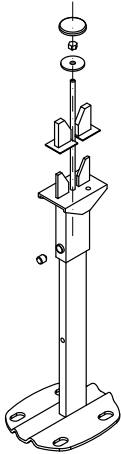
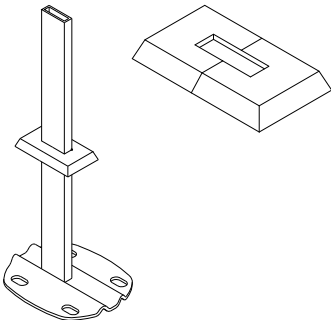
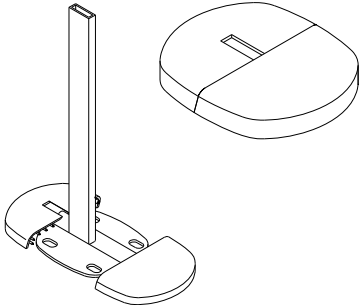
Изображение	Наименование артикула	№ артикула	Единица поставки	Цена / € без НДС	KNN KNV	KSN KSV
<b>Универсальный кронштейн</b>						
<p>Настенный монтаж</p> 	<p>Для крепления к стене и полу, со звукоизоляцией, фиксатором, без болтов и дюбелей</p> <p><b>Длина 350 мм для настенного монтажа, монтажа на чистовом полу</b></p>					
	белый	ZB00180001	1 шт.	16,05	●	●
	Видимые детали санитарных цветов, серий Nature или Ethno	ZB0018*	1 шт.	19,26	●	●
	Видимые детали оттенка Metallic или цвета RAL	ZB0018*	1 шт.	20,87	●	●
<p>Монтаж на полу</p> 	<p><b>Длина 800 мм для установки на черновом полу</b></p>					
	белый	ZB00180002	1 шт.	23,74	●	●
	Видимые детали санитарных цветов, серий Nature или Ethno	ZB0018*	1 шт.	28,49	●	●
	Видимые детали оттенка Metallic или цвета RAL	ZB0018*	1 шт.	30,86	●	●
	Количество кронштейнов см.стр. 58 "Крепление (количество кронштейнов)"					
<b>Пластмассовая розетка</b>						
	для установки на черновом полу					
	белый	ZB01190001	1 шт.	3,66	●	●
	Видимые детали санитарных цветов, серий Nature или Ethno	ZB0119*	1 шт.	4,39	●	●
	Видимые детали оттенка Metallic или цвета RAL	ZB0119*	1 шт.	4,76	●	●
<b>Пластмассовая розетка</b>						
	для установки на подготовленном полу					
	белый	ZB00290001	1 шт.	7,43	●	●
	Видимые детали санитарных цветов, серий Nature или Ethno	ZB0029*	1 шт.	8,92	●	●
	Видимые детали оттенка Metallic или цвета RAL	ZB0029*	1 шт.	9,66	●	●
При заказе указывайте цвет.						

## ПРИНАДЛЕЖНОСТИ ДЛЯ КРЕПЛЕНИЯ

Изображение	Наименование артикула	№ артикула	Единица поставки	Цена / € без НДС	KNN KNV	KSN KSV	
<b>Комплект опор для скамьи 1</b>							
	Для конвекторов типов 21/22/32/33						
	белый	ZM00020001	1 шт.	18,99	●	●	
	Видимые детали санитарных цветов, серий Nature или Ethno	ZM0002*	1 шт.	22,79	●	●	
	Видимые детали оттенка Metallic или цвета RAL	ZM0002*	1 шт.	24,69	●	●	
	<ul style="list-style-type: none"> <li>■ возможность доукомплектации, также для конвекторов из складской программы</li> <li>■ опорная плита не включена в комплект поставки</li> <li>■ для совместного использования с кронштейном Kermi ZB0018...</li> <li>■ для совместного использования с кронштейном Kermi ZB0018... и напольным кронштейном</li> </ul>						
	<b>Необходимое количество комплектов опор для скамейки</b>						
	Монтажная длина	500-1000	1100-2000	2100-4000	4100-6000		
	Количество	2	3	5	7		
<b>Комплект опор для скамьи 2</b>							
	Для конвекторов типов 43/44/54/55						
	белый	ZM00030001	1 шт.	37,87	●	●	
	Видимые детали санитарных цветов, серий Nature или Ethno	ZM0003*	1 шт.	45,44	●	●	
	Видимые детали оттенка Metallic или цвета RAL	ZM0003*	1 шт.	49,23	●	●	
	<ul style="list-style-type: none"> <li>■ возможность доукомплектации, также для конвекторов из складской программы</li> <li>■ опорная плита не включена в комплект поставки</li> <li>■ для совместного использования с кронштейном Kermi ZB0018...</li> <li>■ для совместного использования с кронштейном Kermi ZB0018...</li> </ul>						
	<b>Необходимое количество комплектов опор для скамейки</b>						
	Монтажная длина	500-1000	1100-2000	2100-4000	4100-6000		
	Количество	2	2	3	4		
<b>Опорная подставка</b>							
	Для конвекторов типов KNN и KSN С или без отверстия для термоголовки Готовая высота 120 мм Количество кронштейнов аналогично приведённым данным на стр. "Крепление (количество кронштейнов)"						
	Напольный кронштейн с отверстием для вентиля	ZB0227*	1 шт.	46,12	●	●	
	Напольный кронштейн без отверстия для вентиля	ZB0228*	1 шт.	46,12	●	●	
	<p>Без возможности доукомплектации. Заказ осуществляется с заказом конвектора. Отверстие для термоголовки: 58 мм Использовать только подходящие термостатические головки.</p>						
	Серийный цвет RAL 9016. Санитарные цвета, серия Nature, серия Ethno +20 % надбавки. Серия Metallic, другие цвета RAL +30 % надбавки.						
	При заказе указывайте цвет.						

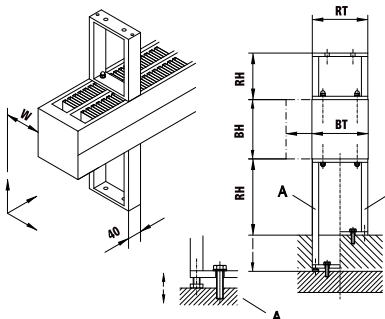
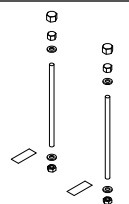
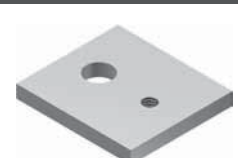
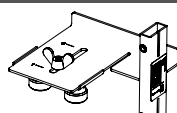
Изображение	Наименование артикула	№ артикула	Единица поставки	Цена / € без НДС	KNN KNV	KSN KSV											
<b>Рамный кронштейн</b>																	
 <p> <b>BH:</b> монтажная высота  <b>BT:</b> монтажная глубина  <b>RH:</b> высота рамки  <b>RT:</b> глубина рамки KS..55                      --- (с экраном теплового излучения)                 </p> <p> <b>A =</b> монтаж на черновом полу  <b>B =</b> монтаж на чистовом полу                 </p>	Для конвекторов типов KNN, KNV, KSN, KSV (не подходит к типам KNN21 / KNV21 / KNN22 / KNV22)																
	<ul style="list-style-type: none"> <li>■ также для конвекторов из складской программы</li> <li>■ для монтажа на черновом или чистовом полу</li> <li>■ дополнительное использование в качестве скамейки</li> <li>■ опорная плита не включена в комплект поставки</li> </ul>																
	<b>Размеры кронштейнов</b>																
	<table border="1"> <thead> <tr> <th>Тип кон-вектора</th> <th>KN..32/KS..22</th> <th>KN..43/KS..33</th> <th>KN..54/KS..44 + KS..55</th> </tr> </thead> <tbody> <tr> <td>RT в мм</td> <td>131</td> <td>192</td> <td>253</td> </tr> <tr> <td>RH в мм</td> <td>110 180 250 320</td> <td>110 180 250 320</td> <td>110 180 250 320</td> </tr> </tbody> </table>	Тип кон-вектора	KN..32/KS..22	KN..43/KS..33	KN..54/KS..44 + KS..55	RT в мм	131	192	253	RH в мм	110 180 250 320	110 180 250 320	110 180 250 320				
	Тип кон-вектора	KN..32/KS..22	KN..43/KS..33	KN..54/KS..44 + KS..55													
	RT в мм	131	192	253													
	RH в мм	110 180 250 320	110 180 250 320	110 180 250 320													
	Кронштейн для типов KNN32/KNV32/KSN22/KSV22 глубина = 131 мм, высота = 110 мм, белый	ZB00350001	1 шт.	36,81	●	●											
	Кронштейн для типов KNN32/KNV32/KSN22/KSV22 глубина = 131 мм, высота = 180 мм, белый	ZB00350002	1 шт.	36,81	●	●											
	Кронштейн для типов KNN32/KNV32/KSN22/KSV22 глубина = 131 мм, высота = 250 мм, белый	ZB00350003	1 шт.	36,81	●	●											
	Кронштейн для типов KNN32/KNV32/KSN22/KSV22 глубина = 131 мм, высота = 320 мм, белый	ZB00350010	1 шт.	36,81	●	●											
	Кронштейн для типов KNN43/KNV43/KSN33/KSV33 глубина = 192 мм, высота = 110 мм, белый	ZB00350004	1 шт.	36,81	●	●											
	Кронштейн для типов KNN43/KNV43/KSN33/KSV33 глубина = 192 мм, высота = 180 мм, белый	ZB00350005	1 шт.	36,81	●	●											
	Кронштейн для типов KNN43/KNV43/KSN33/KSV33 глубина = 192 мм, высота = 250 мм, белый	ZB00350006	1 шт.	36,81	●	●											
	Кронштейн для типов KNN43/KNV43/KSN33/KSV33 глубина = 192 мм, высота = 320 мм, белый	ZB00350011	1 шт.	36,81	●	●											
Кронштейн для типов KSN44/KSV44/KNN54/KNV54/KSN55/KSV55 глубина = 253 мм, высота = 110 мм, белый	ZB00350007	1 шт.	36,81	●	●												
Кронштейн для типов KSN44/KSV44/KNN54/KNV54/KSN55/KSV55 глубина = 253 мм, высота = 180 мм, белый	ZB00350008	1 шт.	36,81	●	●												
Кронштейн для типов KSN44/KSV44/KNN54/KNV54/KSN55/KSV55 глубина = 253 мм, высота = 250 мм, белый	ZB00350009	1 шт.	36,81	●	●												
Кронштейн для типов KSN44/KSV44/KNN54/KNV54/KSN55/KSV55 глубина = 253 мм, высота = 320 мм, белый	ZB00350012	1 шт.	36,81	●	●												
Видимые детали санитарных цветов, серий Nature или Ethno	ZB0035*	1 шт.	44,17	●	●												
Видимые детали оттенка Metallic или цвета RAL	ZB0035*	1 шт.	47,85	●	●												
<b>Набор креплений для рамного кронштейна</b>																	
	В комплект входит: установочный шток, колпачковые гайки, гайки, подкладные кольца, звукоизоляционная фольга, защитный колпачок																
	для конвекторов с монтажной высотой 70 мм	ZB00360001	1 шт.	3,30	●	●											
	для конвекторов с монтажной высотой 140 мм	ZB00360002	1 шт.	3,30	●	●											
	для конвекторов с монтажной высотой 210 мм	ZB00360003	1 шт.	3,30	●	●											
для конвекторов с монтажной высотой 280 мм	ZB00360004	1 шт.	3,30	●	●												
<b>Фиксатор рамного кронштейна</b>																	
	<b>4 шт. в комплекте</b>																
	белый	ZB02950001	1 комплект	10,14	●	●											
	Видимые детали санитарных цветов, серий Nature или Ethno	ZB0295*	1 комплект	12,17	●	●											
Видимые детали оттенка Metallic или цвета RAL	ZB0295*	1 комплект	13,18														
<b>Шаблон для предварительного монтажа</b>																	
	Шаблон для предварительного монтажа позволяет осуществить монтаж вентиляционного конвектора	ZK00500001	1 шт.	30,67	●												
	При заказе указывайте цвет.																



# МОНТАЖ УНИВЕРСАЛЬНОГО КРОНШТЕЙНА НА ПОЛУ

Тип KNN / KNV / KSN / KSV

Дальнейшую информацию по монтажу универсального кронштейна Вы можете найти в руководстве по монтажу.

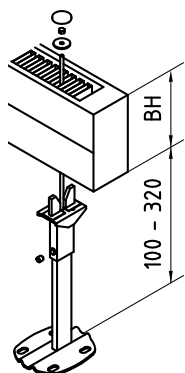

Монтаж перед стеной  
Тип: KNN21 + KNV21

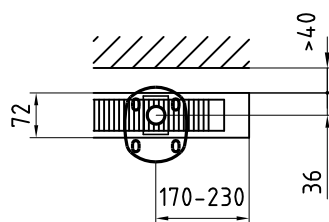

Монтаж перед стеклом  
Тип: KSN22 + KSV22

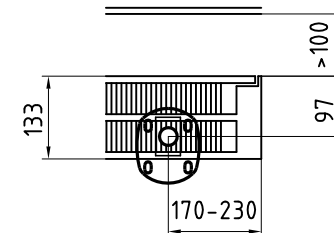

Монтаж перед стеной  
Тип: KNN22 + KNV22

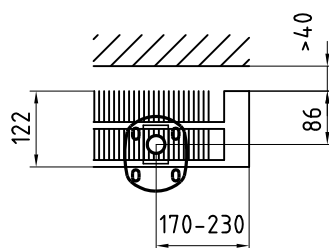

Монтаж перед стеклом  
Тип: KSN33 + KSV33

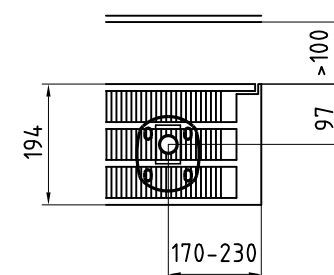

Монтаж перед стеной  
Тип: KNN32 + KNV32

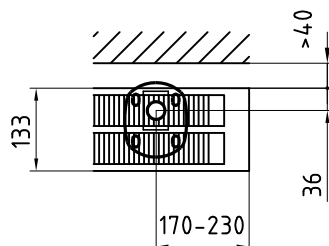

Примечание: Если планируется оказание дополнительной нагрузки на конвектор, например, в связи с его использованием в качестве скамьи, рекомендуется производить монтаж исходя из данных таблицы "Количество вертикальных кронштейнов", стр. 58.

Монтаж перед стеной  
Тип: KNN43 + KNV43

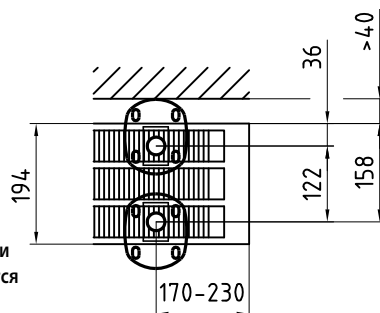

Монтаж перед стеклом  
Тип: KSN44 + KSV44

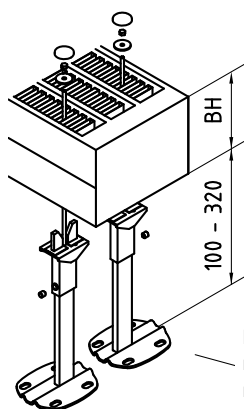
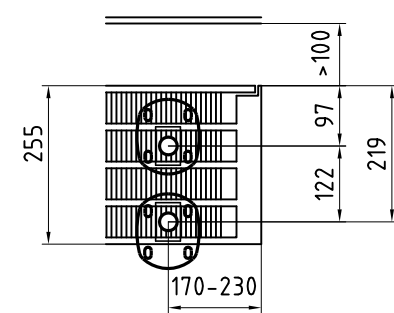

Ножка консоли поворачивается на 180°

Монтаж перед стеной  
Тип: KNN54 + KNV54

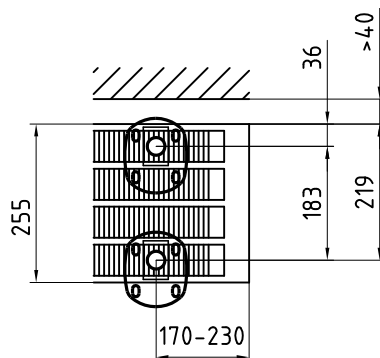

Монтаж перед стеклом  
Тип: KSN55 + KSV55

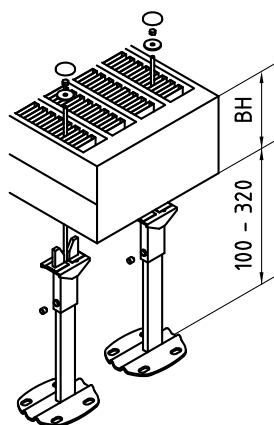
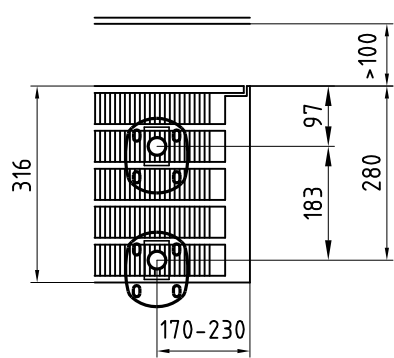

# МОНТАЖ УНИВЕРСАЛЬНОГО КРОНШТЕЙНА

## Комплект поставки. Универсальный кронштейн

Наименование	Количество	Вертикальный	Настенный
Опора кронштейна	1	●	●
Накладной кронштейн	1	●	
Заглушка	1		●
Установочный винт	1	●	
Подложка	2		●
Колпачковая гайка	1	●	●
Шайба $\varnothing 25$	1	●	●
Установочный шток	1	●	●
Руководство по монтажу	1	●	●

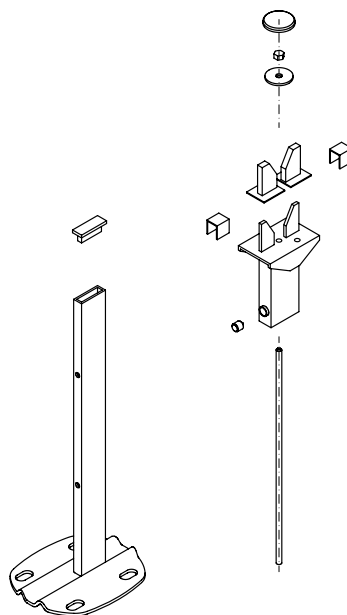

## Монтаж как вертикального кронштейна

Количество опор для вертикального кронштейна зависит от монтажной длины и типа радиатора, см. стр. 58 "Крепление (количество кронштейнов)"

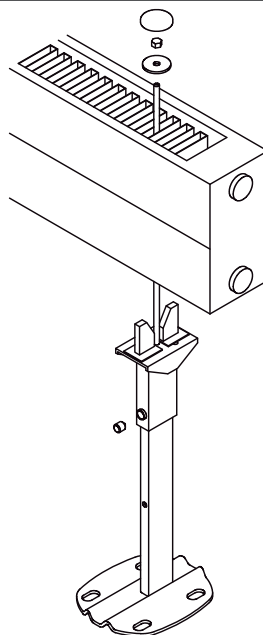

## Монтаж как настенного кронштейна

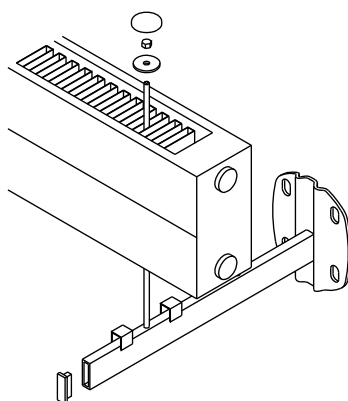

Крепление только с универсальным креплением длиной 350 мм.

Количество опор для настенного кронштейна зависит от монтажной длины и типа радиатора, см. стр. 58 "Крепление (количество кронштейнов)"

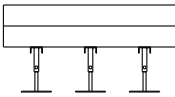
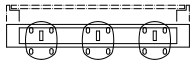
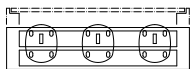

# КРЕПЛЕНИЯ (КОЛИЧЕСТВО КРОНШТЕЙНОВ)

## Монтаж в качестве вертикального кронштейна

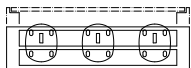
		Монтажная длина, м					
		0,5 - 2,0	2,1 - 3,6	3,7 - 4,8	4,9 - 6,0		
Тип	Тип	Количество	Количество	Количество	Количество		
KNN21	KNV21	2	3	4	5	<p><b>Вид спереди</b></p>  <p><b>Вид сверху</b></p> 	
KNN22	KNV22						
KSN23	KSV22						
KNN32	KNV32	2	3	4	5		
KSN33	KSV33						
KNN43	KNV32	4	6	8	8	  	
KSN44	KSV44						
KNN54	KNV54	4	6	8	8		
KSN55	KSV55						

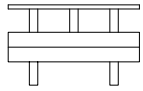
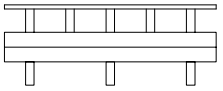
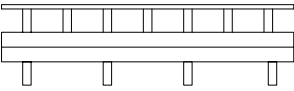

**Модели с экраном теплового излучения**

## Монтаж с рамным кронштейном

		Монтажная длина, м					
		0,5 - 2,0		2,1 - 4,0		4,1 - 6,0	
		  					
Тип	Тип	Количество Верх	Количество Низ	Количество Верх	Количество Низ	Количество Верх	Количество Низ
KNN21	KNV21						
KNN22	KNV22						
KSN22	KSV22						
KNN32	KNV32						
KSN33	KSV33	3	2	5	3	7	4
KNN43	KNV43						
KSN44	KSV44						
KNN54	KNV54						
KSN55	KSV55						

# КРЕПЛЕНИЯ (КОЛИЧЕСТВО КРОНШТЕЙНОВ)

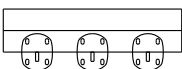
## Количество настенных кронштейнов

Тип	Тип	Монтажная длина, м								Вид спереди
		0,5 - 1,3	1,4 - 2,0	2,1 - 2,8	2,9 - 3,4	3,5 - 4,0	4,1 - 4,8	4,9 - 5,4	5,5 - 6,0	
KNN21	KNV21	2	3	4	5	6	7	8	9	
KNN22	KNV22									
KNN32	KNV32	2	3	4	5	6	7	8	9	

Тип	Тип	Монтажная длина, м											Вид сверху
		0,5 - 0,8	0,9 - 1,3	1,4 - 1,7	1,8 - 2,2	2,3 - 2,6	2,7 - 3,0	3,1 - 3,4	3,5 - 3,8	3,9 - 4,2	4,3 - 4,6	4,7 - 5,0	
KNN43	KNV43	2	3	4	5	6	7	8	9	10	11	12	
KNN54	KNV54	2	3	4	5	6	7	8	9	10	11	12	



# РАСПОЛОЖЕНИЕ ПОДВЕСНЫХ КРЕПЁЖНЫХ ПЕТЕЛЬ

## Расположение подвесных крепёжных петель

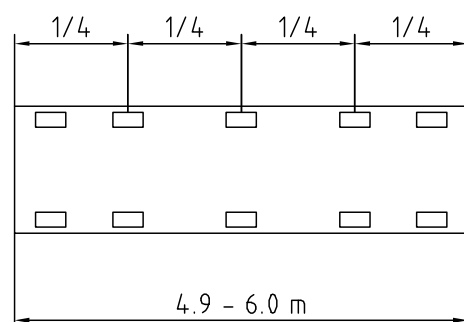
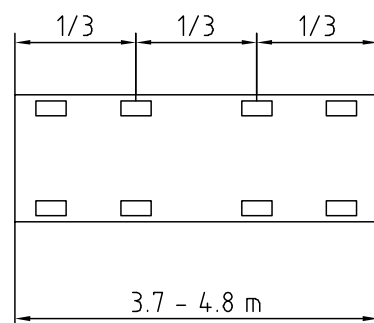
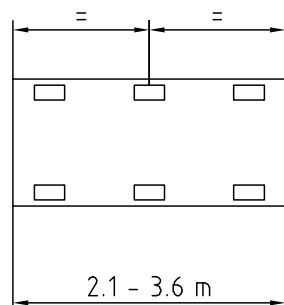
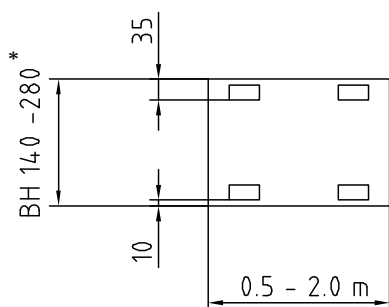

### Указание:

Исполнение с подвесными крепёжными петлями возможно только в типах KNN 21, KNV 21, KNN 22 и KNV 22.

По запросу, без дополнительной оплаты

\* При монтажной высоте 140 и 210 невозможно использование настенного кронштейна укороченного и настенного кронштейна регулируемого!

# ОТСТУПЫ ОТ СТЕНЫ И ПОЛА

## Рекомендованный отступ от стены, в мм

### Расположение у стены

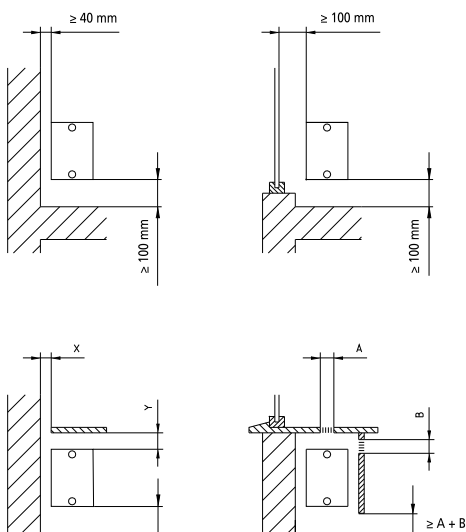

### Расположение перед остеклённой поверхностью

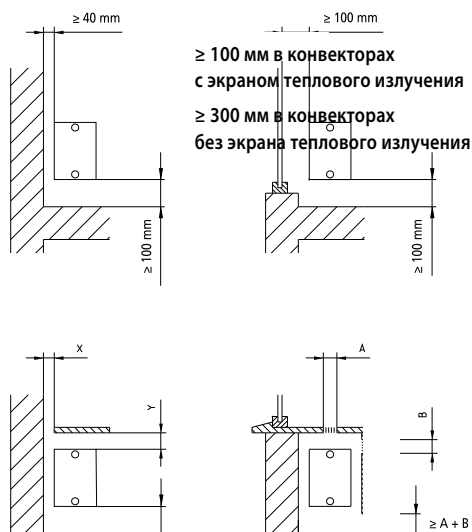

## Рекомендованное расстояние под крышкой

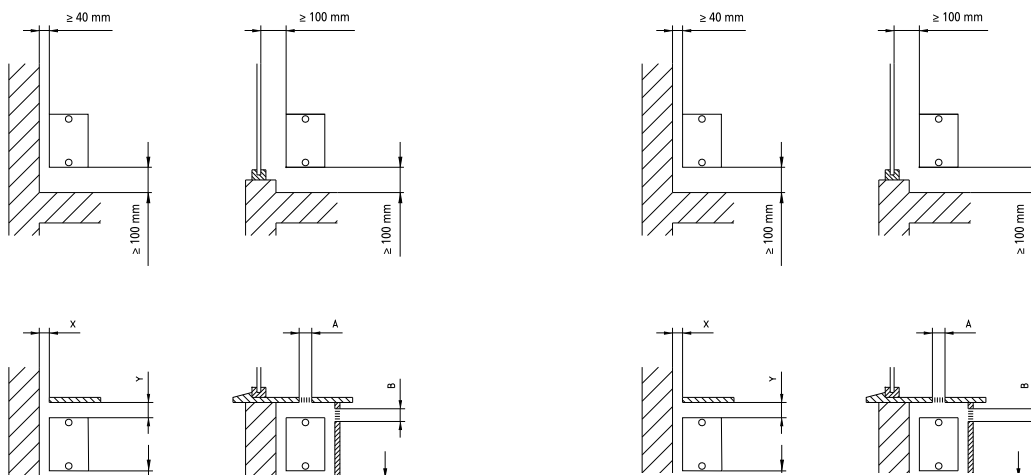

**Примечание:** В конвекторах с большой монтажной глубиной (например, KNN/KNV 54) необходимо учитывать понижение мощности.

# ПОРЯДОК ДВУХТРУБНЫХ ПОДКЛЮЧЕНИЙ

Двухтрубное подключение: монтажная высота 70 мм

Подключение: (одностороннее)  
 боковое слева (схема подключения 12)  
 или справа (схема подключения 34)

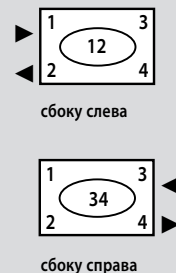
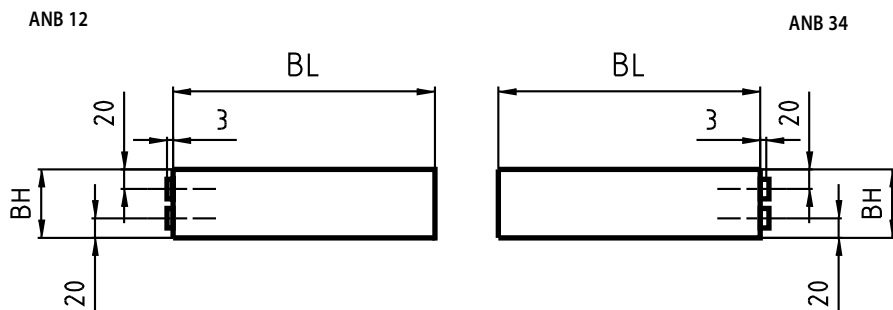

KNN32, KNN43, KNN54

KNN22<sup>1)</sup>

KNN21<sup>1)</sup>

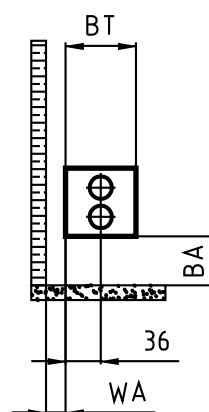
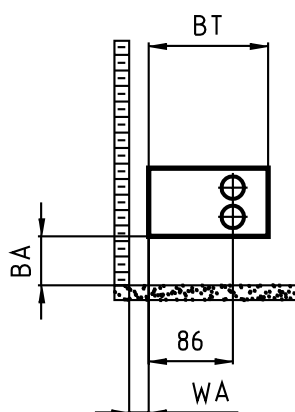
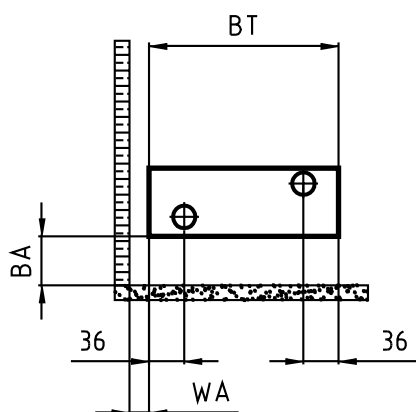

Тип: KNN

Тип	BT
KNN 21	72
KNN 22	122
KNN 32	133
KNN 43	194
KNN 54	255

BL монтажная длина  
 BH монтажная высота 70 мм  
 BT монтажная глубина  
 BA отступ от пола  
 WA отступ от стены  
 1) Исполнение с отверстием 3/8"

KSN33, KSN44, KSN55

KSN22<sup>1)</sup>

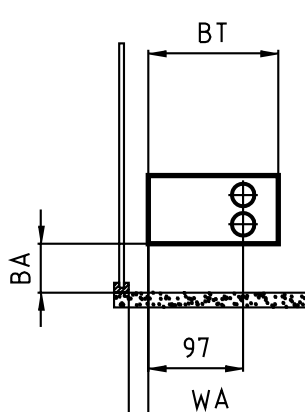
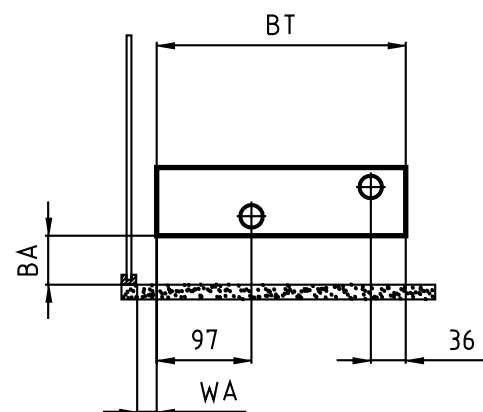

Тип: KSN

Тип	BT
KSN 22	133
KSN 33	194
KSN 44	255
KSN 55	316

BL монтажная длина  
 BH монтажная высота 70 мм  
 BT монтажная глубина  
 BA отступ от пола  
 WA отступ от стены  
 1) Исполнение с отверстием 3/8"

Указание:

Рекомендуемые размеры отступов от стены и пола зависят от вида монтажа (см. стр. 61 "Отступы от стены и пола").

# ПОРЯДОК ДВУХТРУБНЫХ ПОДКЛЮЧЕНИЙ

Двухтрубное подключение: монтажная высота 140 - 280 мм

Подключение: (одностороннее)  
 боковое слева (схема подключения 12)  
 или справа (схема подключения 34)

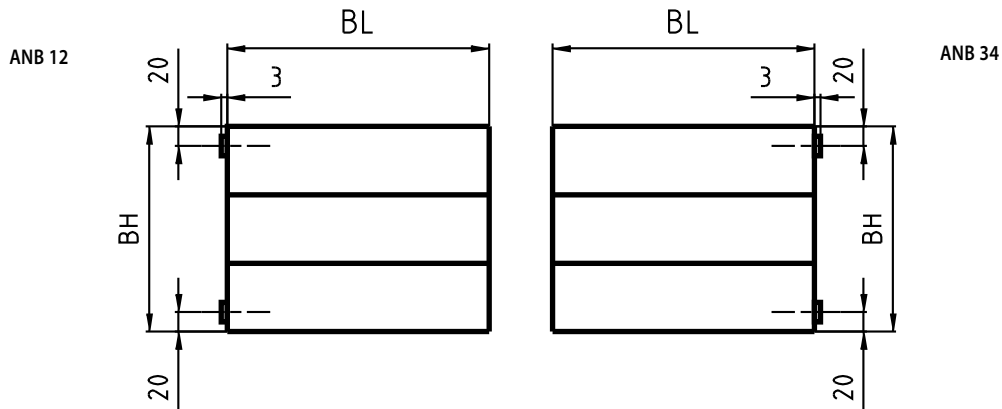

KNN21, KNN32, KNN43, KNN54

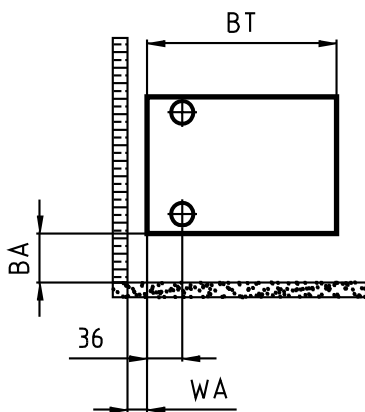

KNN22

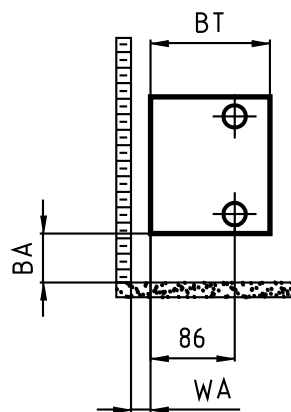

Тип: KNN

Тип	BT
KNN 21	72
KNN 22	122
KNN 32	133
KNN 43	194
KNN 54	255

KSN22, KSN33, KSN44, KSN55

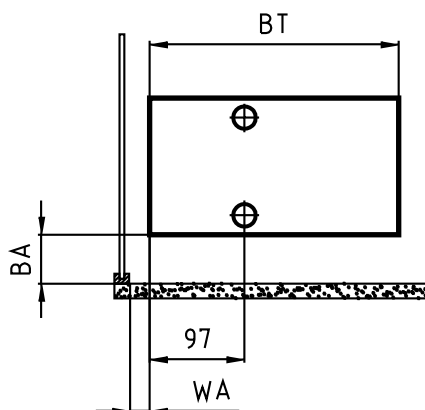

Тип: KSN

Тип	BT
KSN 22	133
KSN 33	194
KSN 44	255
KSN 55	316

BL монтажная длина  
 BH монтажная высота  
 140 - 280 мм  
 BT монтажная глубина  
 BA отступ от пола  
 WA отступ от стены

Указание:

Рекомендуемые размеры отступов от стены и пола зависят от вида монтажа (см. стр. 61 "Отступы от стены и пола").



# ПОРЯДОК ДВУХТРУБНЫХ ПОДКЛЮЧЕНИЙ

Двухтрубное подключение: монтажная высота 70 - 280 мм

Подключение: (одностороннее)  
 последовательное вниз слева (схема подключения 66)  
 или справа (схема подключения 88)

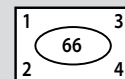
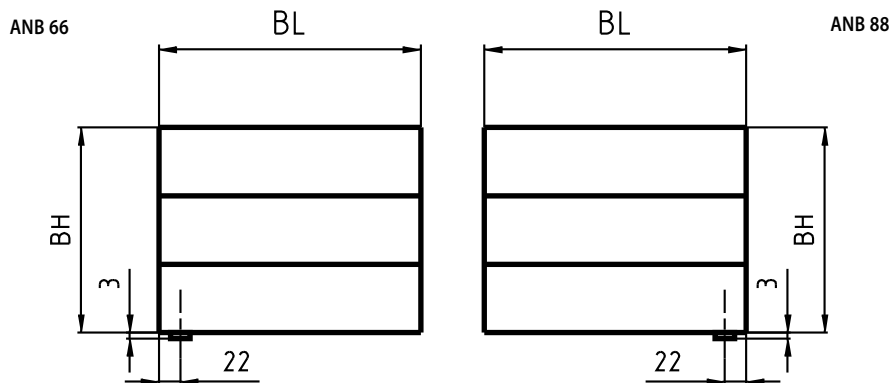

▲▼  
 последовательное,  
 вниз слева

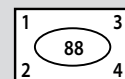

▼▲  
 последовательное,  
 вниз справа

KNN32, KNN43, KNN54

KNN22

KNN21

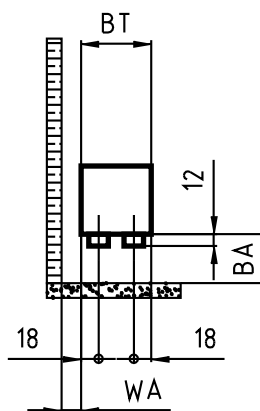
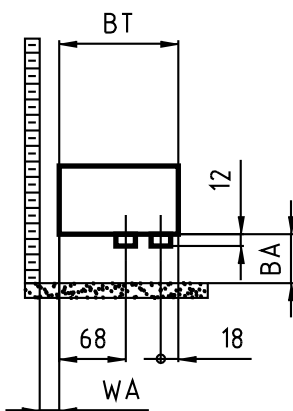
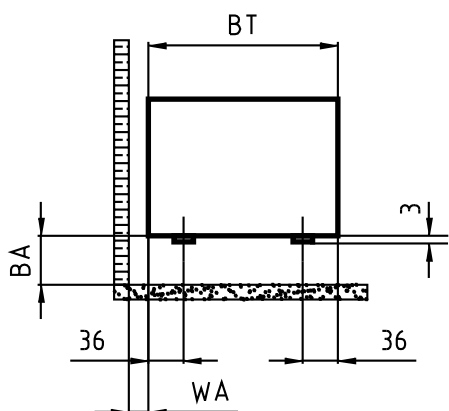

Тип: KNN

Тип	BT
KNN 21	72
KNN 22	122
KNN 32	133
KNN 43	194
KNN 54	255

KSN33, KSN44, KSN55

KSN22

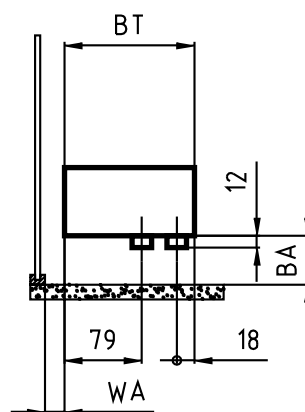
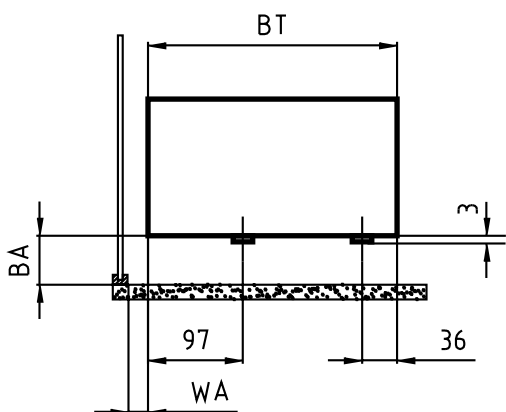

Тип: KSN

Тип	BT
KSN 22	133
KSN 33	194
KSN 44	255
KSN 55	316

BL монтажная длина  
 BH монтажная высота  
 70 - 280 мм  
 BT монтажная глубина  
 BA отступ от пола  
 WA отступ от стены

Указание:

Рекомендуемые размеры отступов от стены и пола зависят от вида монтажа (см. стр. 61 "Отступы от стены и пола").

# ПОРЯДОК ДВУХТРУБНЫХ ПОДКЛЮЧЕНИЙ

Двухтрубное подключение: монтажная высота 70 мм

Подключение: (разностороннее)  
 диагональное слева (схема подключения 14)  
 или справа (схема подключения 32)

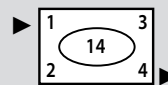
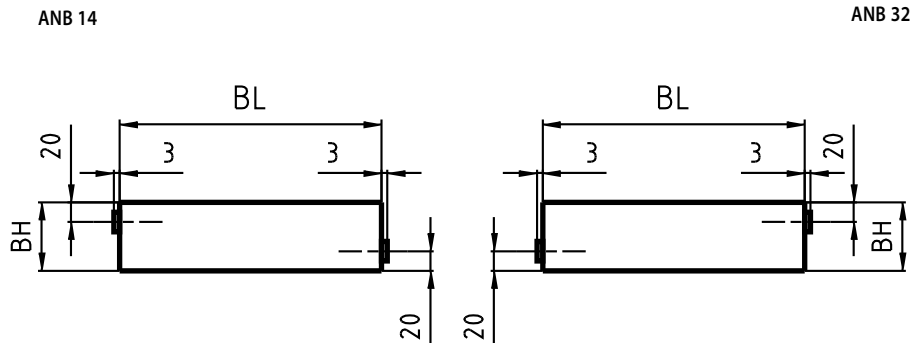

диагональное  
слева

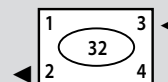

диагональное  
справа

KNN32, KNN43, KNN54

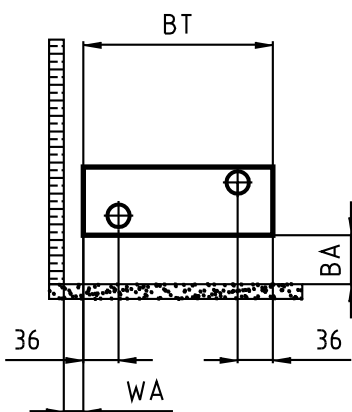

KNN22

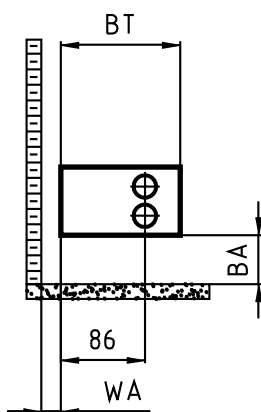

KNN21

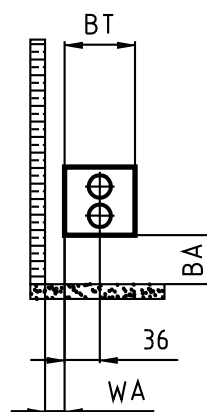

Тип: KNN

Тип	BT
KNN 21	72
KNN 22	122
KNN 32	133
KNN 43	194
KNN 54	255

KSN33, KSN44, KSN55

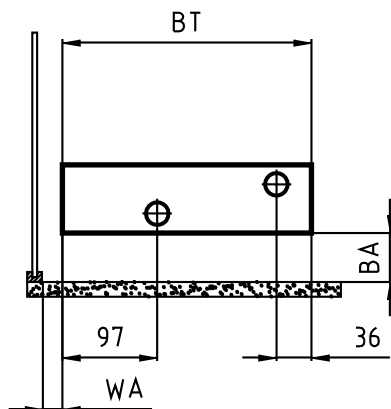

KSN22

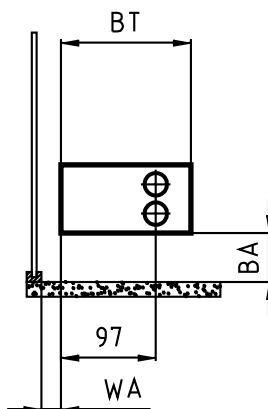

Тип: KSN

Тип	BT
KSN 22	133
KSN 33	194
KSN 44	255
KSN 55	316

BL монтажная длина  
 BH монтажная высота  
 70 мм  
 BT монтажная глубина  
 BA отступ от пола  
 WA отступ от стены

Указание:

Рекомендуемые размеры отступов от стены и пола зависят от вида монтажа (см. стр. 61 "Отступы от стены и пола").

# ПОРЯДОК ДВУХТРУБНЫХ ПОДКЛЮЧЕНИЙ

Двухтрубное подключение: монтажная высота 140 - 280 мм

Подключение: (разностороннее)  
 боковое слева (схема подключения 14)  
 или справа (схема подключения 32)

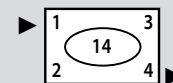

диагональное  
слева

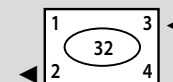

диагональное  
справа

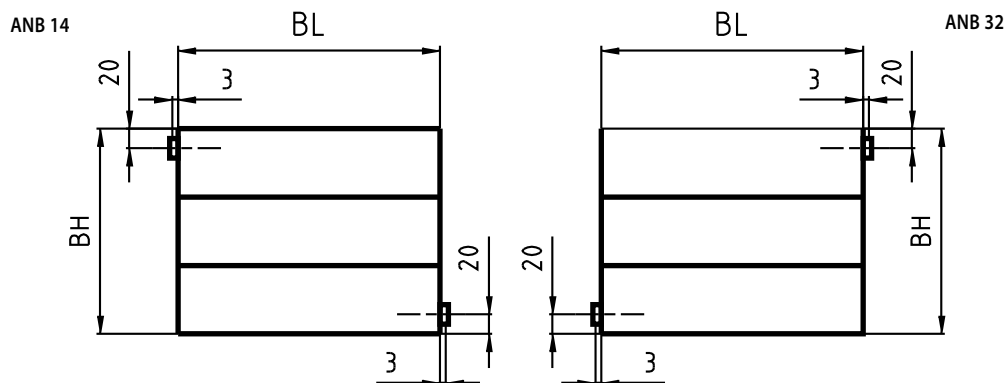

KNN32, KNN43, KNN54

KNN22

KNN21

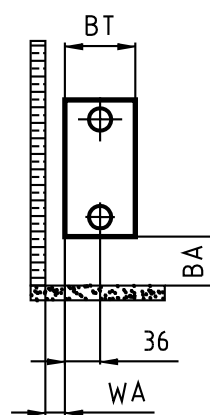
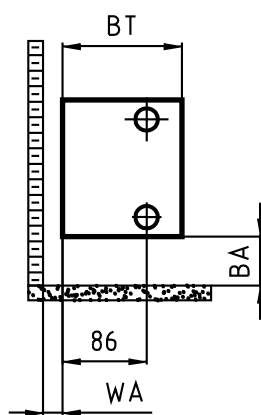
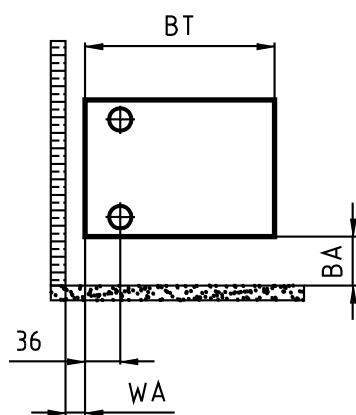

Тип: KNN

Тип	BT
KNN 21	72
KNN 22	122
KNN 32	133
KNN 43	194
KNN 54	255

KSN22, KSN33, KSN44, KSN55

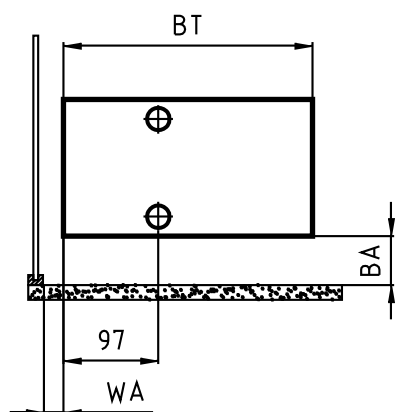

Тип: KSN

Тип	BT
KSN 22	133
KSN 33	194
KSN 44	255
KSN 55	316

BL монтажная длина  
 BH монтажная высота  
 140 - 280 мм  
 BT монтажная глубина  
 BA отступ от пола  
 WA отступ от стены

Указание:

Рекомендуемые размеры отступов от стены и пола зависят от вида монтажа (см. стр. 61 "Отступы от стены и пола").

# ПОРЯДОК ДВУХТРУБНЫХ ПОДКЛЮЧЕНИЙ

Двухтрубное подключение: монтажная высота 70 - 280 мм

Подключение: (разностороннее)  
одноуровневое слева (схема подключения 24)  
или справа (схема подключения 42)

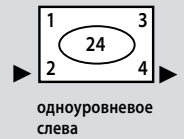
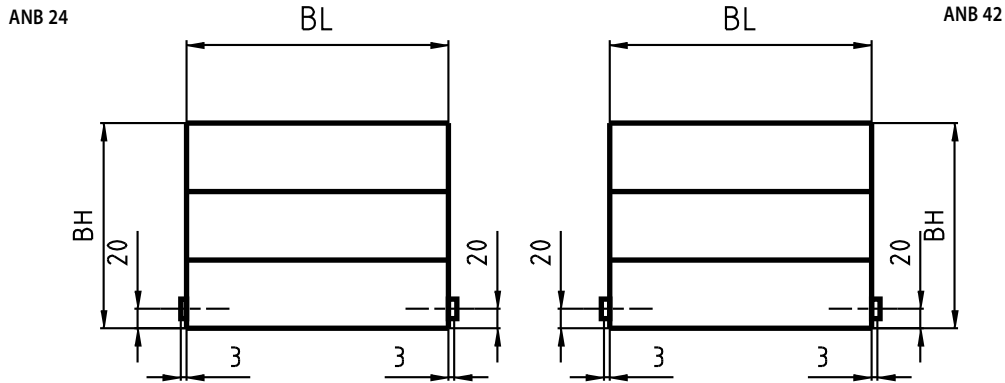

одноуровневое  
слева

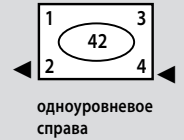

одноуровневое  
справа

KNN21, KNN32, KNN43, KNN54

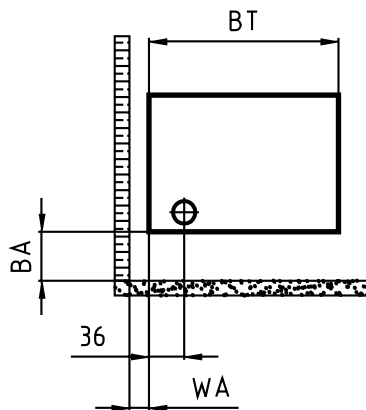

KNN22

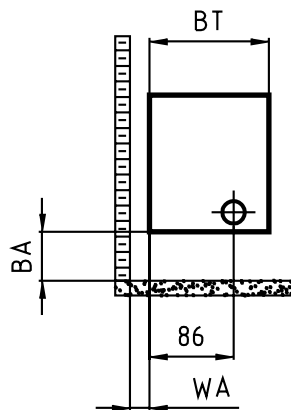

Тип: KNN

Тип	BT
KNN 21	72
KNN 22	122
KNN 32	133
KNN 43	194
KNN 54	255

KSN22, KSN33, KSN44, KSN55

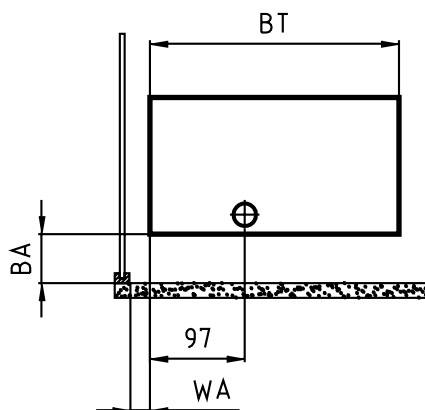

Тип: KSN

Тип	BT
KSN 22	133
KSN 33	194
KSN 44	255
KSN 55	316

BL монтажная длина  
BH монтажная высота  
70 - 280 мм  
BT монтажная глубина  
BA отступ от пола  
WA отступ от стены

Указание:

Рекомендуемые размеры отступов от стены и пола зависят от вида монтажа (см. стр. 61 "Отступы от стены и пола").



# ПОРЯДОК ДВУХТРУБНЫХ ПОДКЛЮЧЕНИЙ

Двухтрубное подключение: монтажная высота 70 - 280 мм

Подключение: (разностороннее)  
одноуровневое внизу слева (схема подключения 68)  
или справа (схема подключения 86)

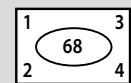
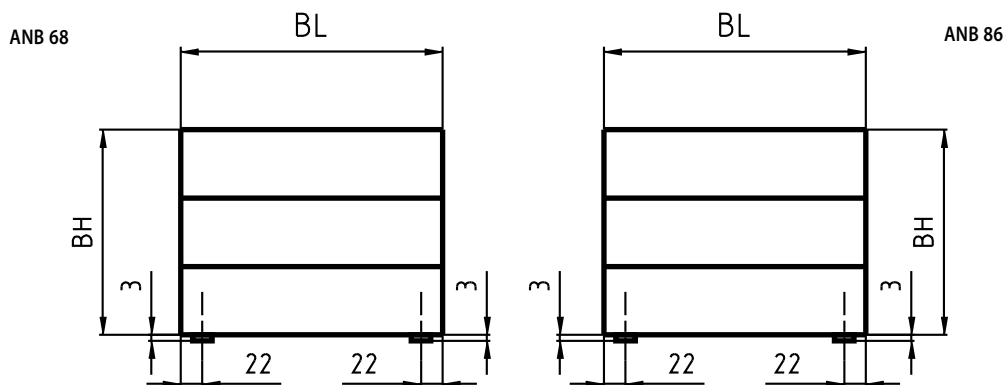

одноуровневое  
внизу слева

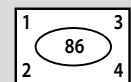

одноуровневое  
внизу справа

KNN21, KNN32, KNN43, KNN54

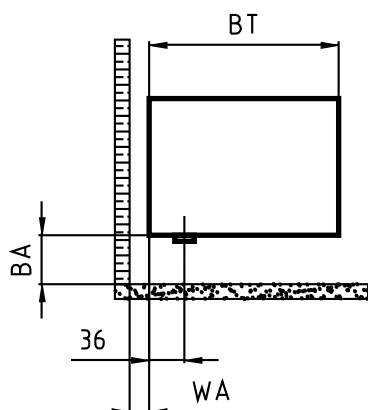

KNN22

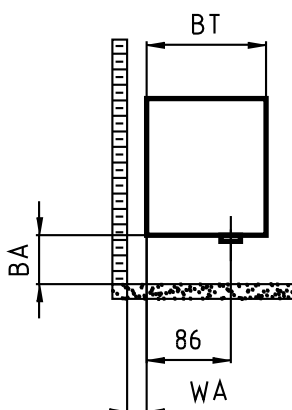

Тип: KNN

Тип	BT
KNN 21	72
KNN 22	122
KNN 32	133
KNN 43	194
KNN 54	255

KSN22, KSN33, KSN44, KSN55

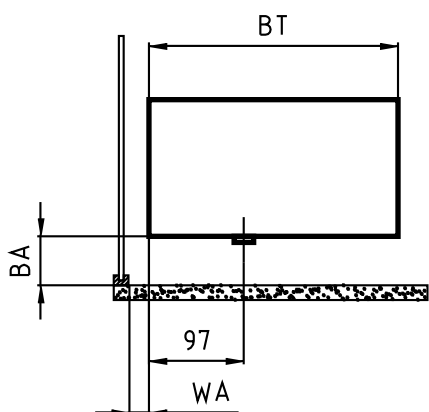

Тип: KSN

Тип	BT
KSN 22	133
KSN 33	194
KSN 44	255
KSN 55	316

BL монтажная длина  
BH монтажная высота  
70 - 280 мм  
BT монтажная глубина  
BA отступ от пола  
WA отступ от стены

Указание:

Рекомендуемые размеры отступов от стены и пола зависят от вида монтажа (см. стр. 61 "Отступы от стены и пола").

# ПОРЯДОК ОДНОТОЧЕЧНЫХ ПОДКЛЮЧЕНИЙ

Одноточечное подключение: монтажная высота 70 - 280 мм

Подключение: боковое слева (схема подключения 20)  
или справа (схема подключения 40)

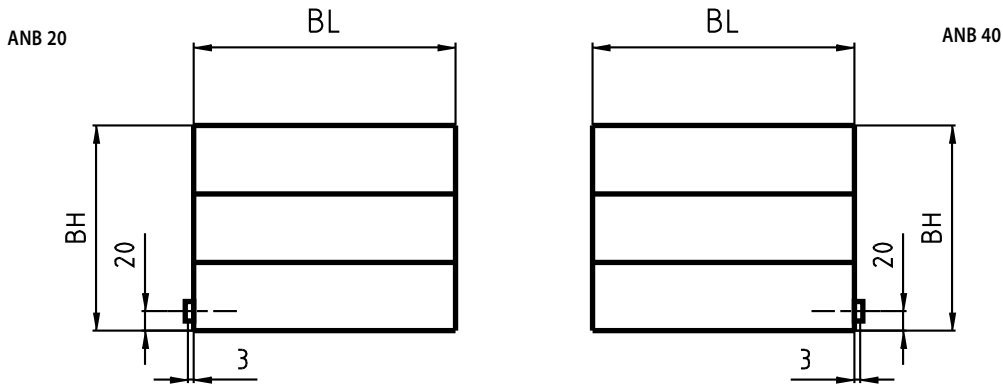

KNN21, KNN32, KNN43, KNN54

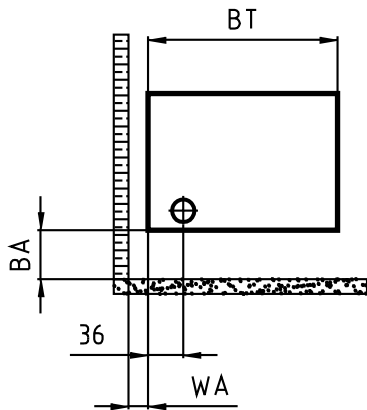

KNN22

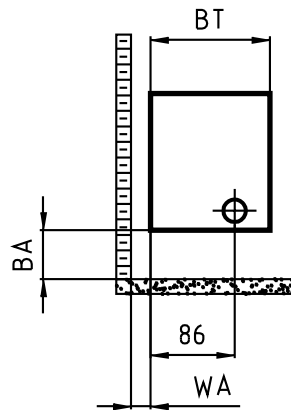

KSN22, KSN33, KSN44, KSN55

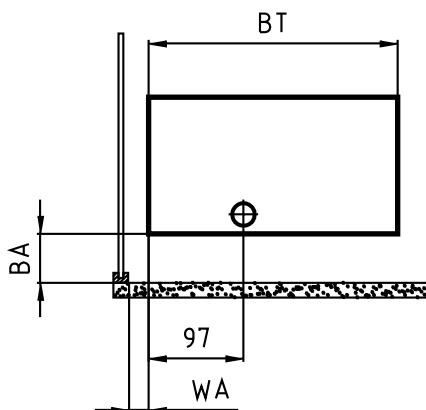

Тип: KNN

Тип	BT
KNN 21	72
KNN 22	122
KNN 32	133
KNN 43	194
KNN 54	255

Тип: KSN

Тип	BT
KSN 22	133
KSN 33	194
KSN 44	255
KSN 55	316

BL монтажная длина  
BH монтажная высота  
70 - 280 мм  
BT монтажная глубина  
BA отступ от пола  
WA отступ от стены

Указание:

Рекомендуемые размеры отступов от стены и пола зависят от вида монтажа (см. стр. 61 "Отступы от стены и пола").

# ПОРЯДОК ОДНОТОЧЕЧНЫХ ПОДКЛЮЧЕНИЙ

Одноточечное подключение: монтажная высота 140 - 280 мм

Подключение: вниз слева (схема подключения 60)  
или справа (схема подключения 80)

ANB 60

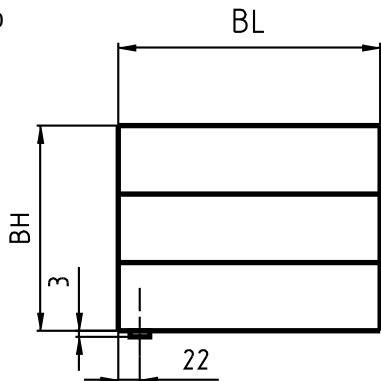

BL

ANB 80

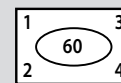
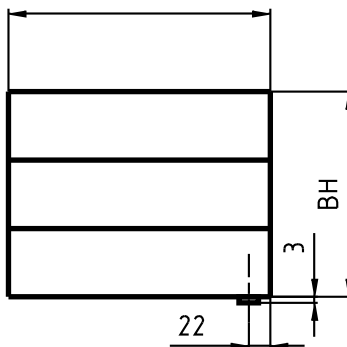

вниз слева

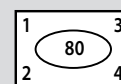

вниз справа

KNN21, KNN32, KNN43, KNN54

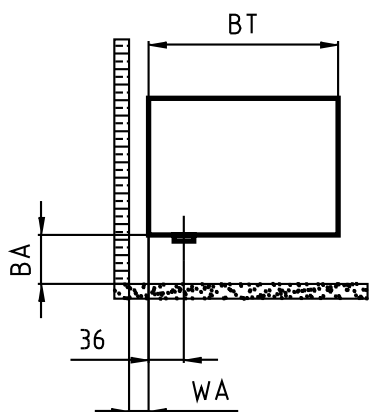

KNN22

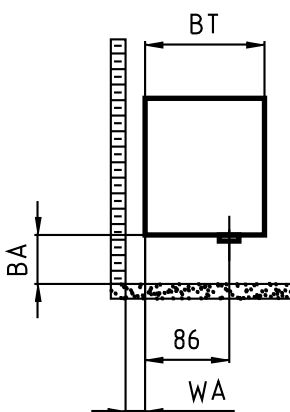

Тип: KNN

Тип	BT
KNN 21	72
KNN 22	122
KNN 32	133
KNN 43	194
KNN 54	255

KSN22, KSN33, KSN44, KSN55

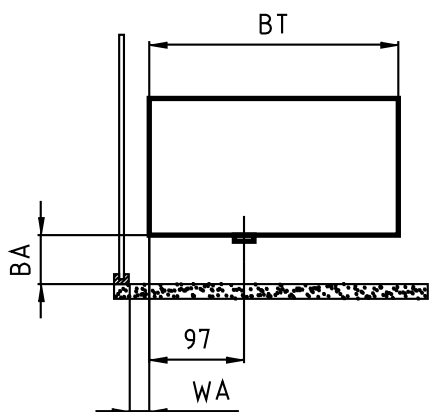

Тип: KSN

Тип	BT
KSN 22	133
KSN 33	194
KSN 44	255
KSN 55	316

BL монтажная длина  
BH монтажная высота  
140 - 280 мм  
BT монтажная глубина  
BA отступ от пола  
WA отступ от стены

Указание:

Рекомендуемые размеры отступов от стены и пола зависят от вида монтажа (см. стр. 61 "Отступы от стены и пола").

# ПОРЯДОК УНИВЕРСАЛЬНЫХ ПОДКЛЮЧЕНИЙ

Универсальное подключение: монтажная высота 140 - 280 мм

Подключение: 6 различных схем подключения  
(см.стр. "Заводская складская программа")

ANB U

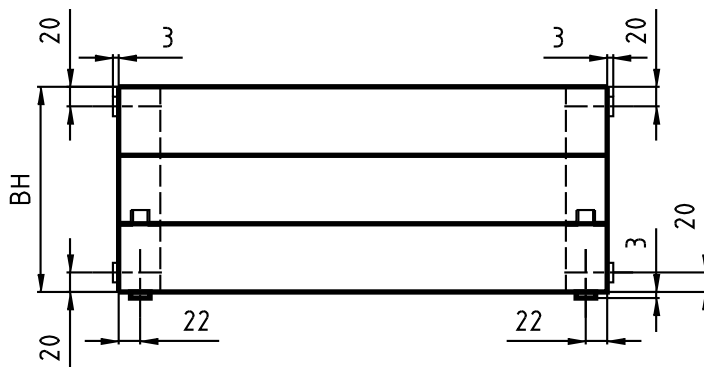

KNN21, KNN22, KNN32, KNN43, KNN54

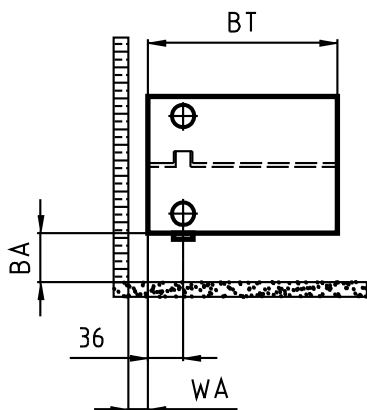

KSN22, KSN33, KSN44, KSN55

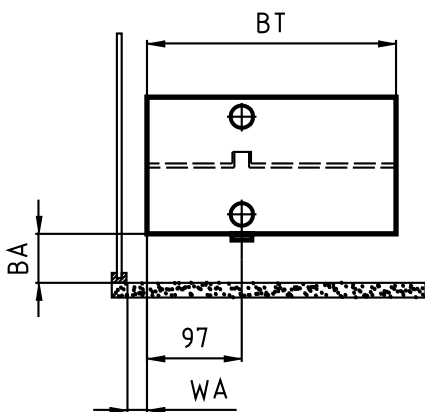

Тип: KNN

Тип	BT
KNN 21	72
KNN 22	122
KNN 32	133
KNN 43	194
KNN 54	255

Тип: KSN

Тип	BT
KSN 22	133
KSN 33	194
KSN 44	255
KSN 55	316

BL монтажная длина  
BH монтажная высота  
140 - 280 мм  
BT монтажная глубина  
BA отступ от пола  
WA отступ от стены

Указание:

Рекомендуемые размеры отступов от стены и пола зависят от вида монтажа (см. стр. 61 "Отступы от стены и пола").

# ТЕПЛОВАЯ МОЩНОСТЬ И ПАРАМЕТРЫ НА МЕТР МОНТАЖНОЙ ДЛИНЫ

## Конвекторы Kermi / вентильные конвекторы Kermi / Параметры и тепловая мощность на метр монтажной длины

Наименование	Вес метра в кг/м	Вес торцевой стороны в кг	Объём теплоносителя в л/м	Экспонента n	Доля теплоотдачи излучения, в %	Нормативная тепловая мощность / м по EN 442, в Вт
<b>Монтажная высота 70 мм</b>						
KNN21 / KNV21	5,15	0,39	1,30	1,2371	20	349
KNN22 / KNV22	6,53	0,78	1,30	1,2301	20	405
KNN32 / KNV32	8,41	0,78	2,10	1,2168	10	593
KNN43 / KNV43	11,68	1,17	2,80	1,2246	10	813
KNN54 / KNV54	14,90	1,56	3,60	1,2094	10	1025
<b>Монтажная высота 140 мм</b>						
KNN21 / KNV21	10,85	0,71	2,60	1,2952	20	543
KNN22 / KNV22	14,17	1,42	2,60	1,2696	20	727
KNN32 / KNV32	17,93	1,42	4,20	1,2938	10	878
KNN43 / KNV43	25,01	2,13	5,80	1,2885	10	1185
KNN54 / KNV54	32,10	2,83	7,30	1,2866	10	1486
<b>Монтажная высота 210 мм</b>						
KNN21 / KNV21	16,55	1,03	3,90	1,3532	20	691
KNN22 / KNV22	21,80	2,05	3,90	1,3091	20	977
KNN32 / KNV32	27,45	2,05	6,30	1,3708	10	1127
KNN43 / KNV43	38,35	3,08	8,70	1,3524	10	1640
KNN54 / KNV54	49,25	4,11	11,00	1,3637	10	2092
<b>Монтажная высота 280 мм</b>						
KNN21 / KNV21	22,25	1,34	5,30	1,3518	20	809
KNN22 / KNV22	29,44	2,69	5,30	1,3361	20	1154
KNN32 / KNV32	36,97	2,69	8,40	1,3912	10	1363
KNN43 / KNV43	51,69	4,03	11,60	1,3953	10	1884
KNN54 / KNV54	66,41	5,38	14,80	1,4107	10	2395

Указание:

Данные соответствуют стандартному рабочему давлению 6 бар.

## Конвекторы Kermi с экраном теплового излучения / вентильные конвекторы Kermi с экраном теплового излучения

Наименование	Вес метра в кг/м	Вес торцевой стороны в кг	Объём теплоносителя в л/м	Экспонента n	Доля теплоотдачи излучения, в %	Нормативная тепловая мощность / м по EN 442, в Вт
<b>Монтажная высота 70 мм</b>						
KSN22 / KSV22	7,09	0,78	1,30	1,2030	20	458
KSN33 / KSV33	10,36	1,17	2,10	1,2104	10	720
KSN44 / KSV44	13,62	1,56	2,80	1,2178	10	933
KSN55 / KSV55	17,27	1,95	3,60	1,2365	10	1097
<b>Монтажная высота 140 мм</b>						
KSN22 / KSV22	15,30	1,42	2,60	1,2564	20	723
KSN33 / KSV33	22,38	2,13	4,20	1,2698	10	1145
KSN44 / KSV44	29,46	2,83	5,80	1,2832	10	1372
KSN55 / KSV55	37,30	3,54	7,30	1,2875	10	1796
<b>Монтажная высота 210 мм</b>						
KSN22 / KSV22	23,50	2,05	3,90	1,3098	20	934
KSN33 / KSV33	34,40	3,08	6,30	1,3292	10	1432
KSN44 / KSV44	45,30	4,11	8,70	1,3486	10	1911
KSN55 / KSV55	57,33	5,13	11,00	1,3384	10	2372
<b>Монтажная высота 280 мм</b>						
KSN22 / KSV22	31,70	2,69	5,30	1,3785	20	1110
KSN33 / KSV33	46,42	4,03	8,40	1,3733	10	1580
KSN44 / KSV44	61,14	5,38	11,60	1,3681	10	2167
KSN55 / KSV55	77,37	6,72	14,80	1,3837	10	2870

Указание:

Данные соответствуют стандартному рабочему давлению 6 бар.

Расчёта веса на примере  
KNN32 / монт.выс. 140 /  
монт.дл. 3400:

$$\text{вес пустого радиатора} = (\text{вес метра} \times \text{монт.дл. конвектора}) + \text{вес торцевой стороны}$$

$$62,4 = (17,9 \times 3,4) + 1,4$$



ДЛЯ ЗАМЕТОК

# ТЕХНИЧЕСКИЕ ХАРАКТЕРИСТИКИ КОНВЕКТОРЫ

Нормативная тепловая мощность согласно DIN EN 442

Конвекторы										
Монтажная высота, мм	Тип KNN 21		Тип KNN 22		Тип KNN 32		Тип KNN 43		Тип KNN 54	
	$\dot{q}_n$ W/m	n	$\dot{q}_n$ W/m	n	$\dot{q}_n$ W/m	n	$\dot{q}_n$ W/m	n	$\dot{q}_n$ W/m	n
70	349	1,237	405	1,23	593	1,217	813	1,225	1025	1,209
140	543	1,295	727	1,27	878	1,294	1185	1,289	1486	1,287
210	691	1,353	977	1,309	1127	1,371	1640	1,352	2092	1,364
280	809	1,352	1154	1,336	1363	1,391	1884	1,395	2395	1,411
Доля теплоотдачи излучения	20 %		20 %		10 %		10 %		10 %	

Указание:

Значения для вентильных конвекторов аналогичны.

$\dot{q}_n$  – нормативная тепловая мощность / м при температуре подающей линии  $t_V = 75^\circ\text{C}$ , температуре обратной линии  $t_R = 65^\circ\text{C}$  и температуре воздуха в помещении  $t_L = 20^\circ\text{C}$

n – экспонента графической характеристики комнатных отопительных приборов

$\Phi_{SL}$  –  $\dot{q}_n$  x монтажная длина в м

# ТЕХНИЧЕСКИЕ ХАРАКТЕРИСТИКИ КОНВЕКТОРЫ С ЭКРАНОМ ТЕПЛООВОГО ИЗЛУЧЕНИЯ

Нормативная тепловая мощность согласно DIN EN 442

Конвекторы с экраном теплового излучения									
Монтажная высота, мм	Тип KNN 22		Тип KNN 33		Тип KNN 44		Тип KNN 55		
	$\dot{q}_n$ W/m	n	$\dot{q}_n$ W/m	n	$\dot{q}_n$ W/m	n	$\dot{q}_n$ W/m	n	
70	458	1,203	720	1,21	933	1,218	1097	1,237	
140	723	1,256	1145	1,27	1372	1,283	1796	1,288	
210	934	1,31	1432	1,329	1911	1,349	2372	1,338	
280	1110	1,327	1580	1,328	2167	1,372	2870	1,338	
Доля теплоотдачи излучения	20 %		10 %		10 %		10 %		

Указание:  
Значения для вентильных конвекторов с экраном теплового излучения аналогичны.

$\dot{q}_n$  – нормативная тепловая мощность / м при температуре подающей линии  $t_V = 75^\circ\text{C}$ , температуре обратной линии  $t_R = 65^\circ\text{C}$  и температуре воздуха в помещении  $t_L = 20^\circ\text{C}$

n – экспонента графической характеристики комнатных отопительных приборов

$$\Phi_{SL} = \dot{q}_n \times \text{монтажная длина в м}$$

# РАСЧЁТ ОТОПИТЕЛЬНЫХ ПРИБОРОВ

## Помещения с непрерывным отоплением по DIN EN 12831

По DIN EN 12831 для возобновления нагрева помещения после непрерывного отопления можно определить максимально допустимое время повторного нагрева. Это время определяет величину необходимой для этого дополнительной отопительной нагрузки.

Мощность повторного нагрева ( $\Phi_{RH}$ ) по DIN EN 12831 для помещений с непрерывным отоплением рассчитывается следующим образом:

$$\Phi_{RH} = A * f_{RH}$$

A = площадь [м<sup>2</sup>]

Коэффициент нагрева ( $f_{RH}$ ) необходимо взять согласно национальному приложению к нормам.

Фактор учитывает время повторного нагрева, размеры помещения и высоту принятого снижения температуры на понижающейся фазе.

Для стандартной отопительной нагрузки ( $\Phi_{HL}$ ) получается:

$$\Phi_{HL} = \Phi_{HL, \text{нетто}} + \Phi_{RH}$$

$$\Phi_{HL, \text{нетто}} = \Phi_T + \Phi_V$$

$\Phi_T$  = потери теплопередачи

$\Phi_V$  = теплотери с вентиляцией

**Внимание:** время повторного нагрева и связанная с ним дополнительная мощность нагрева подлежат согласованию с заказчиком, при необходимости для каждого помещения.

Получающиеся из определения времени повторного нагрева коэффициенты повторного нагрева ( $f_{RH}$  в [Вт/м<sup>2</sup>]) приведены в таблицах национального приложения к EN 12831.

При установке в нише и других переделках отопительного прибора следует учитывать снижение мощности.

При расчётных температурах 70/55 или 55/45 можно работать с заводскими таблицами. При других расчётных температурах выполняется пересчёт тепловой мощности по следующим формулам или по упрощённой таблице пересчёта, приведённой на следующей странице.

## Пересчёт тепловой мощности

Для стандартной тепловой мощности по DIN EN 442 принимаются температура подающей линии 75° С, температура обратной линии 65° С и температура воздуха 20° С. При других температурах нужно пересчитать тепловую мощность по приведённым далее формулам:

$$\Phi = \Phi_{SL} * \left( \frac{\Delta t}{49,83} \right)^n$$

где:  $\Phi$  – тепловая мощность отопительного прибора при конкретных условиях эксплуатации

$\Phi_{SL}$  – стандартная тепловая мощность отопительного прибора

$\Delta t$  – логарифмически определённое повышение температуры

$$\Delta t = \frac{t_V - t_R}{\ln \frac{t_V - t_L}{t_R - t_L}}$$

n – экспонента графической характеристики комнатных отопительных приборов

## Расчёт отопительных приборов в смешанных системах

Отопительные приборы с сильно отличающимися экспонентами (n), работающие в одной отопительной системе (например, смешанная система из конвекторов и радиаторов)

отличаются падающими температурами подающей линии при их теплоотдаче.

Kermi рекомендует в этом случае следующее:

общая надбавка при расчёте в размере 8 - 12 %.

## Коэффициент сопротивления

Внутреннее гидравлическое сопротивление во всех конвекторах практически можно не принимать в расчёт. Для расчёта сети трубопровода нужно учесть при скорости воды до 1,0 м/с следующий показатель гидравлического сопротивления  $\zeta$  на каждом радиаторе. Показатели  $\zeta$  описывают гидравлическое сопротивление конвекторов на входе и на выходе.

### односторонний

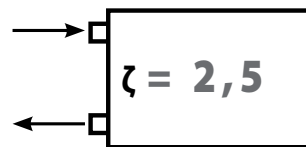

### разносторонний

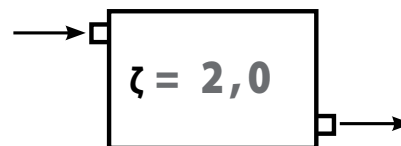

# РАСЧЁТ ОТОПИТЕЛЬНЫХ ПРИБОРОВ / ПОПРАВочНЫЕ КОЭФФИЦИЕНТЫ

Коэффициенты пересчёта при отклонении расчётных температур для насосных систем водяного отопления по DIN EN 442; n = 1,3; рассчитаны логарифмически.

Определение тепловой мощности отопительного прибора при индивидуальных температурах системы (t<sub>v</sub>/t<sub>r</sub>/t<sub>L</sub>) на основании известной стандартной тепловой мощности при ΔT50 (75/65/20)

Формула для пересчёта:

$$\Phi_H = \frac{\Phi_S}{F}$$

Φ<sub>H</sub> = тепловая мощность при нестандартном тепловом режиме

Φ<sub>S</sub> = нормативная тепловая мощность

F = коэффициент пересчёта

Пример:

Дано:

- температурный режим системы отопления

t<sub>v</sub>/t<sub>r</sub>/t<sub>L</sub> = 55/45/20

- нормативная тепловая мощность радиатора

1960 Вт

Найти:

- тепловую мощность радиатора при

t<sub>v</sub>/t<sub>r</sub>/t<sub>L</sub> = 55/45/20

Решение:

$$\Phi_H = \frac{1960 \text{ Вт}}{1,96} = 1000 \text{ Вт}$$

Отопительный прибор со стандартной тепловой мощностью 1960 Вт выдаёт при

t<sub>v</sub>/t<sub>r</sub>/t<sub>L</sub> = 55/45/20 мощность 1000 Вт.

Пересчёт заданной стандартной отопительной нагрузки помещения на стандартную тепловую мощность (ΔT50 - 75/65/20) отопительного прибора с целью выбора необходимого размера отопительного прибора.

Формула для пересчёта:

$$\Phi_S = \Phi_{HL} * F$$

Φ<sub>S</sub> = нормативная тепловая мощность

Φ<sub>HL</sub> = нормативная тепловая нагрузка

F = коэффициент пересчёта

Пример:

Дано:

- стандартная отопительная нагрузка помещения

1000 Вт

- температурный режим отопительной системы

(t<sub>v</sub>/t<sub>r</sub>/t<sub>L</sub>) = 55/45/20

Найти:

- нормативную тепловую мощность радиатора

(ΔT50 - 75/65/20)

Решение:

$$\Phi_S = 1000 \text{ Вт} * 1,96 = 1960 \text{ Вт}$$

Для покрытия стандартной отопительной нагрузки 1000 Вт при t<sub>v</sub>/t<sub>r</sub>/t<sub>L</sub> = 55/45/20 из таблицы стандартной тепловой мощности (ΔT50 - 75/65/20) выбирается отопительный прибор мощностью 1960 Вт. При работе с t<sub>v</sub>/t<sub>r</sub>/t<sub>L</sub> = 55/45/20 он выдаёт необходимую тепловую мощность 1000 Вт.

t<sub>v</sub> = температура в подающем трубопроводе [°C]

t<sub>r</sub> = температура в обратном трубопроводе [°C]

t<sub>L</sub> = температура воздуха [°C]

Расчёт по  
DIN EN 442

t <sub>v</sub> температура подающей линии °C	t <sub>r</sub> температура обратной линии °C	t <sub>L</sub> температура воздуха в помещении °C							
		10	12	15	18	20	22	24	
110	90	0,47	0,48	0,50	0,53	0,54	0,56	0,58	
	80	0,51	0,52	0,55	0,58	0,60	0,62	0,64	
	70	0,56	0,58	0,61	0,64	0,67	0,69	0,72	
	60	0,62	0,64	0,68	0,73	0,76	0,79	0,83	
	50	0,70	0,73	0,78	0,84	0,89	0,94	0,99	
105	40	0,82	0,86	0,94	1,02	1,09	1,17	1,26	
	80	0,52	0,54	0,57	0,60	0,62	0,65	0,67	
	70	0,58	0,60	0,63	0,67	0,69	0,72	0,76	
	60	0,64	0,67	0,71	0,76	0,79	0,83	0,87	
	50	0,73	0,76	0,82	0,88	0,93	0,98	1,04	
100	40	0,85	0,90	0,98	1,07	1,14	1,23	1,33	
	80	0,54	0,56	0,59	0,63	0,65	0,67	0,70	
	70	0,60	0,62	0,66	0,70	0,72	0,76	0,79	
	60	0,67	0,69	0,74	0,79	0,83	0,87	0,91	
	55	0,71	0,74	0,79	0,85	0,89	0,94	0,99	
95	50	0,76	0,79	0,85	0,92	0,97	1,03	1,09	
	40	0,89	0,94	1,02	1,12	1,20	1,29	1,40	
	70	0,62	0,65	0,68	0,73	0,76	0,79	0,83	
	60	0,69	0,72	0,77	0,83	0,87	0,91	0,96	
	55	0,74	0,77	0,83	0,89	0,93	0,99	1,04	
90	50	0,79	0,83	0,89	0,96	1,02	1,08	1,15	
	40	0,93	0,98	1,07	1,18	1,26	1,36	1,48	
	80	0,59	0,61	0,64	0,68	0,71	0,74	0,77	
	75	0,62	0,64	0,68	0,72	0,75	0,78	0,82	
	70	0,65	0,67	0,72	0,76	0,80	0,83	0,87	
85	65	0,68	0,71	0,76	0,81	0,85	0,89	0,93	
	60	0,72	0,76	0,81	0,87	0,91	0,96	1,01	
	55	0,77	0,81	0,87	0,93	0,98	1,04	1,10	
	50	0,83	0,87	0,93	1,01	1,07	1,14	1,21	
	75	0,64	0,67	0,71	0,75	0,79	0,82	0,86	
80	70	0,68	0,70	0,75	0,80	0,84	0,88	0,92	
	65	0,72	0,75	0,80	0,85	0,89	0,94	0,99	
	60	0,76	0,79	0,85	0,91	0,96	1,01	1,07	
	55	0,81	0,85	0,91	0,98	1,04	1,10	1,16	
	50	0,87	0,91	0,98	1,07	1,13	1,21	1,29	
75	70	0,71	0,74	0,79	0,84	0,88	0,93	0,97	
	60	0,80	0,83	0,89	0,96	1,01	1,07	1,13	
	50	0,91	0,96	1,04	1,13	1,20	1,28	1,37	
	40	1,07	1,14	1,25	1,39	1,50	1,63	1,78	
	65	0,79	0,82	0,88	0,95	1,00	1,05	1,12	
70	60	0,84	0,88	0,94	1,02	1,08	1,14	1,21	
	55	0,89	0,94	1,01	1,10	1,17	1,24	1,32	
	50	0,96	1,01	1,10	1,20	1,28	1,37	1,47	
	45	1,04	1,10	1,20	1,32	1,42	1,53	1,66	
	60	0,88	0,93	1,00	1,08	1,15	1,22	1,30	
65	55	0,94	0,99	1,08	1,17	1,25	1,33	1,42	
	50	1,01	1,07	1,17	1,28	1,37	1,47	1,58	
	45	1,10	1,16	1,28	1,42	1,52	1,65	1,79	
	40	1,28	1,37	1,52	1,71	1,87	2,05	2,27	
	35	1,42	1,53	1,73	1,98	2,19	2,44	2,76	
60	55	1,07	1,13	1,23	1,36	1,45	1,56	1,68	
	50	1,15	1,22	1,34	1,48	1,60	1,73	1,87	
	45	1,25	1,33	1,47	1,65	1,78	1,94	2,13	
	40	1,37	1,47	1,64	1,86	2,03	2,24	2,50	
	35	1,52	1,65	1,87	2,15	2,39	2,69	3,06	
55	30	1,73	1,89	2,19	2,59	2,96	3,44	4,13	
	50	1,23	1,31	1,45	1,62	1,75	1,90	2,07	
	45	1,34	1,43	1,60	1,80	1,96	2,15	2,37	
	40	1,47	1,59	1,78	2,03	2,24	2,48	2,78	
	35	1,64	1,78	2,03	2,36	2,64	2,99	3,43	
50	30	1,87	2,05	2,39	2,86	3,29	3,86	4,67	
	45	1,45	1,56	1,75	1,98	2,17	2,40	2,67	
	40	1,60	1,73	1,96	2,25	2,50	2,79	3,15	
	35	1,78	1,94	2,24	2,63	2,96	3,38	3,92	
	30	2,03	2,24	2,64	3,20	3,70	4,39	5,39	
45	40	1,75	1,90	2,17	2,53	2,83	3,19	3,66	
	35	1,96	2,15	2,50	2,96	3,37	3,89	4,58	
	30	2,24	2,48	2,96	3,63	4,25	5,11	6,38	
40	35	2,17	2,40	2,83	3,41	3,93	4,62	5,54	
	30	2,50	2,79	3,37	4,21	5,01	6,14	7,87	



# ВЕНТИЛЬНАЯ АРМАТУРА

## Конвекторы со встроенным вентильным блоком

Вентильные радиаторы завоёвывают всё больше симпатий у подрядчиков, проектировщиков, архитекторов не только благодаря своему элегантному оформлению. Заводские преднастройки подающего и обратного трубопроводов обеспечивают быстрый и простой монтаж также и конвекторов сразу на стройке. Вентильная группа полностью встроена в вентильный радиатор KERMI. Она одинаково применяется как в однотрубных, так и в двухтрубных системах. Серийно вентильные радиаторы KERMI поставляются с нижним правым подключением, по желанию возможна поставка с подключением внизу слева (без дополнительной оплаты) или внизу по центру (вентиль слева или справа) за дополнительную оплату. При подключении к однотрубной системе отопления обязательно применение блока подключения со встроенным, регулируемым байпасом. Для использования в однотрубной системе поворотная часть вентильной вставки должна быть установлена на позицию 8. Соответствующий ключ для настройки вентиля необходимо заказывать отдельно, см. раздел "Комплекующие". Все распространённые на рынке трубы для отопления (медные, полимерные, из нержавеющей стали и металлополимерные) присоединяются с помощью резьбозажимных соединений непосредственно к вентильной группе или байпасному блоку. Все распространённые термоголовки могут устанавливаться на вентиль напрямую или с помощью адаптера.

## Подключение внизу сбоку

### Цена

109,14 € надбавки за вентильный конвектор

### Наименование

Конвектор без вентиля:  
KNN (стандартный конвектор)  
KSN (конвектор с экраном теплового излучения)  
Вентильный конвектор:  
KNV (вентильный конвектор)  
KSV (вентильный конвектор с экраном теплового излучения)

### Градации по давлению/температура

6 бар и 10 бар при макс. 110° C

### Монтажная высота / длина

70 мм, 140 мм, 210 мм, 280 мм  
во всех монтажных длинах \*

### Тепловая мощность

Аналогична типам KNN и KSN,  
макс. мощность ( $k_v$  0,84)

	Δp = 100мбар	Δp = 80мбар
при 75/65/20:	5 950 Вт	5 350 Вт
при 70/55/20:	4 650 Вт	4 200 Вт

### Подключение

3/4" внеш.резьбы с межосевым расстоянием 50 мм, подающий трубопровод с внутренней стороны (аналогично панельным радиаторам Kermi) все типы стандартно с 2 x 1/2" для выпуска воздуха и опорожнения. Подключения во всех типах конвекторов (KNV, KSV) располагаются на расстоянии 36 мм от внешней кромки передней панели.

Технические характеристики аналогичны KNN и KSN

Положение вентиля: справа

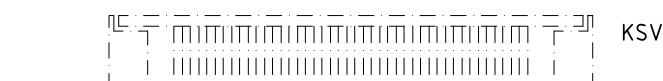
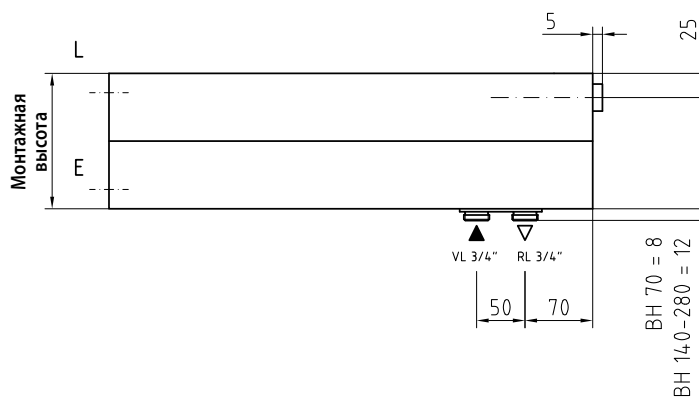

KSV

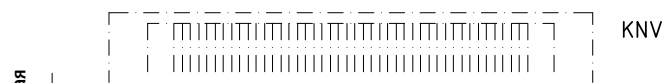

KNV

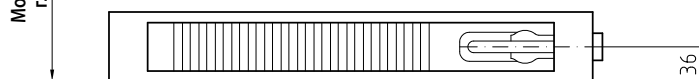

36

### Преимущества:

Вентиль настроен на тепловую мощность и значение  $k_v$  с преднастройкой согласно прилагаемой таблице.

\* Размер максимально возможной длины Вы найдёте в прайс-листе.

**Подключение внизу по центру**

**Цена**

135,01 € надбавка за вентильный конвектор

**Наименование**

Конвектор без вентиля:  
 KNN (Стандартный конвектор)  
 KSN (конвектор с экраном теплового излучения)  
 Вентильный конвектор:  
 KNV (вентильный конвектор)  
 KSV (вентильный конвектор с экраном теплового излучения)

**Градации по давлению / температура**

6 бар и 10 бар при макс. 110° С

**Монтажная высота / длина**

140 мм, 210 мм, 280 мм  
 во всех монтажных длинах \*

**Тепловая мощность**

Аналогична типам KNN и KSN,  
 макс. мощность (kv 0,84)

	Δp = 100мбар	Δp = 80мбар
при 75/65/20:	5 950 Вт	5 350 Вт
при 70/55/20:	4 650 Вт	4 200 Вт

**Подключение**

3/4" внеш.резьбы с межосевым расстоянием 50 мм, подающий трубопровод слева (аналогично панельным радиаторам Kermi) все типы стандартно с 2 x 1/2" для выпуска воздуха и опорожнения. Подключения во всех типах конвекторов (KNV, KSV) располагаются на расстоянии 36 мм от внешней кромки передней панели.

Технические характеристики аналогичны KNN и KSN

Положение вентиля: справа

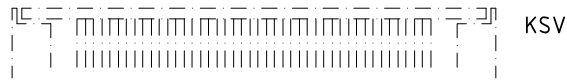
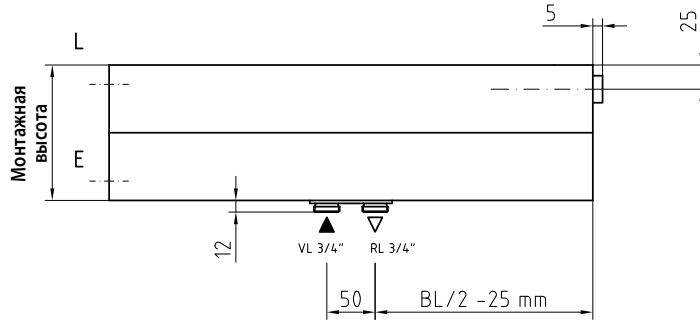

KSV



KNV

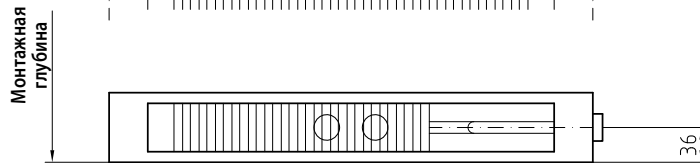

\* Размер максимально возможной длины Вы найдёте в прайс-листе.



# ВЕНТИЛЬНАЯ АРМАТУРА. СТАНДАРТНЫЙ ВЕНТИЛЬ

## Вентильная арматура. Стандартный вентиль V3K S/V4K S

Вентильные радиаторы Kerמי оборудуются на заводе под двухтрубную систему. Каждый радиатор имеет вентильную вставку с заводской преднастройкой, отрегулированной в соответствии с его тепловой мощностью. Дополнительно настройка  $k_v$  отмечена цветом на передней стороне (ср. таблицу).

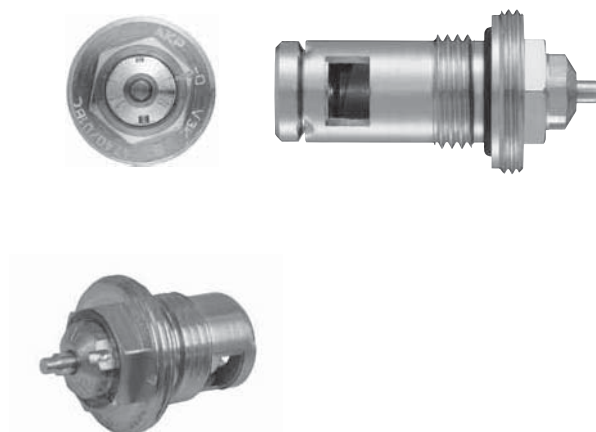

### Указание:

Термостатические вентили с преднастройками соответствуют требованиям EnEV\* и согласно DIN 4701-10 могут рассчитываться пропорционально диапазону регулировки 1 или 2 соответственно.  
\*EnEV - Постановление об экономии энергии  
Сертификация в соотв. с нормой EN 215.

### Номограмма для диапазона регулирования 1 K

#### Таблица значений $k_v$

Вентильная вставка V3K S/V4K S*								
Настройка	1	1,5	2	2,5	3	3,5	4	4,5
Значение $k_v$ до	0,12	0,15	0,19	0,22	0,24	0,27	0,28	0,31
Цвет**				белый				красный

Вентильная вставка V3K S								
Настройка	5	5,5	6	6,5	7	7,5	8	
Значение $k_v$ до	0,33	0,35	0,37	0,38	0,39	0,39	0,40	
Цвет**			чёрный				синий	

\* используется в вентильном блоке Kerמי

\*\* визуальная маркировка заводской настройки  $k_v$

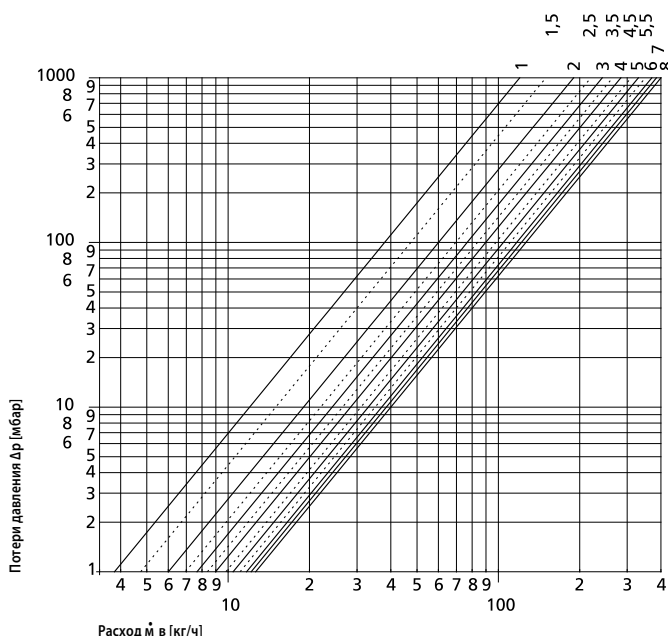

На этой диаграмме учтены потери давления вентилля.

### Номограмма для диапазона регулирования 2 K

#### Таблица значений $k_v$

Вентильная вставка V3K S/V4K S*								
Настройка	1	1,5	2	2,5	3	3,5	4	4,5
Значение $k_v$ до	0,13	0,18	0,22	0,27	0,31	0,35	0,38	0,42
Цвет**				белый				красный

Вентильная вставка V3K S								
Настройка	5	5,5	6	6,5	7	7,5	8	
Значение $k_v$ до	0,47	0,52	0,57	0,62	0,66	0,71	0,75	
Цвет**			чёрный				синий	

\* используется в вентильном блоке Kerמי

\*\* визуальная маркировка заводской настройки  $k_v$

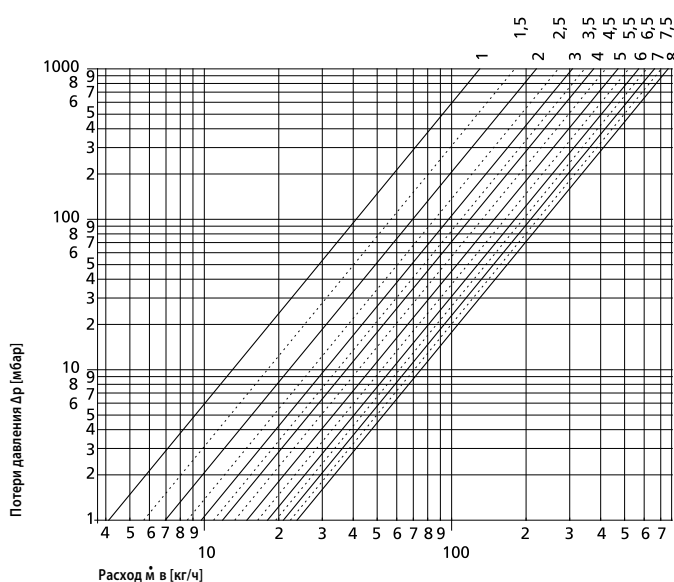

На этой диаграмме учтены потери давления вентилля.

# ВЕНТИЛЬНАЯ АРМАТУРА. ВЕНТИЛЬ ТОНКОЙ НАСТРОЙКИ

## Вентильная арматура. Вентиль тонкой настройки V3K F / V4K F

Отопительные приборы Kermi могут также оснащаться вентилем точного регулирования. Регулируемая вентильная вставка позволяет выполнять воспроизводимые настройки небольшого расхода воды, которые в первую очередь требуются в системах центрального теплоснабжения с большим перепадом температур. Регулируемые параметры можно взять из приведенных ниже диаграмм.

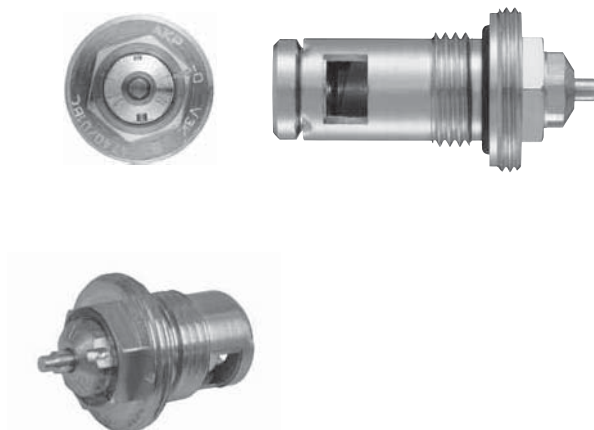

### Указание:

Термостатические вентили с преднастройками соответствуют требованиям EnEV\* и согласно DIN 4701-10 могут рассчитываться пропорционально диапазону регулировки 1 или 2 соответственно.  
\*EnEV - Постановление об экономии энергии  
Сертификация в соотв. с нормой EN 215.

### Номограмма для диапазона регулирования 1 К

#### Таблица значений $k_v$

Вентильная вставка V3K F								
Настройка	1	1,5	2	2,5	3	3,5	4	4,5
Значение $k_v$ до	0,05	0,05	0,06	0,06	0,07	0,08	0,08	0,09
Цвет*								

Вентильная вставка V3K F								
Настройка	5	5,5	6	6,5	7	7,5	8	
Значение $k_v$ до	0,10	0,10	0,11	0,12	0,12	0,13	0,14	
Цвет*		желтый					зеленый	

\* визуальная маркировка заводской настройки  $k_v$

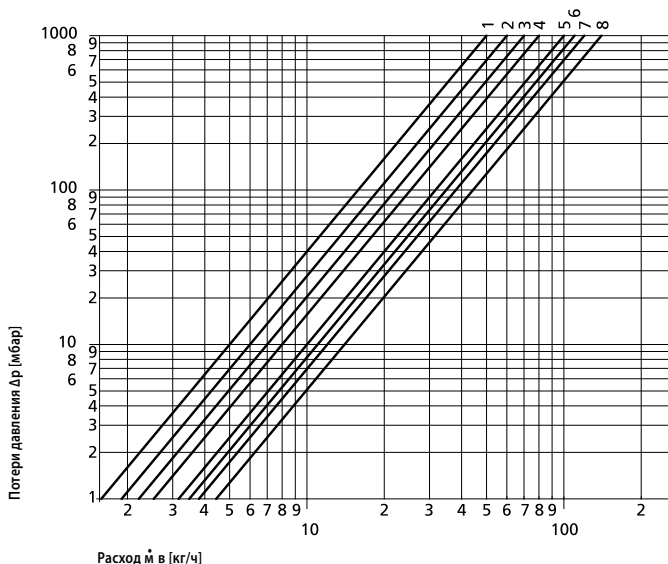

На этой диаграмме учтены потери давления вентилля.

### Номограмма для диапазона регулирования 2 К

#### Таблица значений $k_v$

Вентильная вставка V3K F								
Настройка	1	1,5	2	2,5	3	3,5	4	4,5
Значение $k_v$ до	0,06	0,06	0,06	0,07	0,08	0,08	0,09	0,10
Цвет*								

Вентильная вставка V3K F								
Настройка	5	5,5	6	6,5	7	7,5	8	
Значение $k_v$ до	0,11	0,13	0,15	0,17	0,18	0,22	0,26	
Цвет*		желтый					зеленый	

\* визуальная маркировка заводской настройки  $k_v$

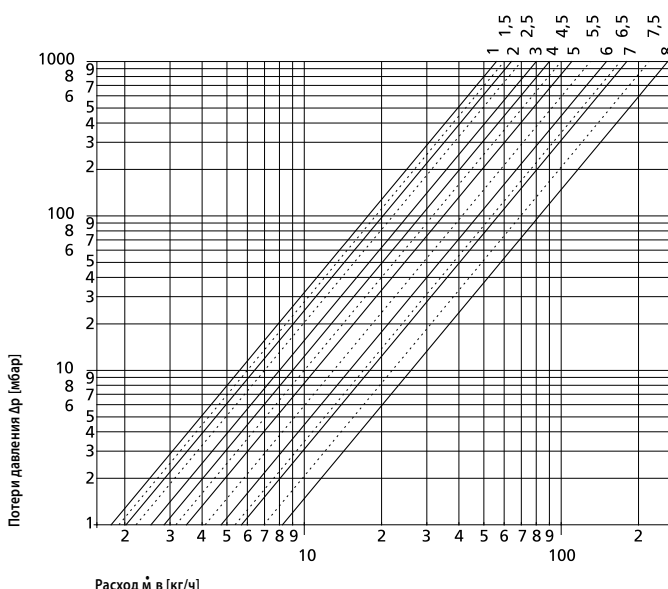

На этой диаграмме учтены потери давления вентилля.



ДЛЯ ЗАМЕТОК

# МОНТАЖ ТЕРМОСТАТИЧЕСКИХ ГОЛОВОК / EMOS – ЭЛЕКТРОПРИВОД

Emos	Изготовитель	Тип	
	Heimeier	EMO T	
		EMO 1	
		EMO 3	
		EMO EIB	
		EMOLON	
	Honeywell	Z 100	
		M-100- BG	
		Eltherm 2	
	Comap	D 5870	
	Danfoss	ABNA 082F102	
Rosswainer	№ для заказа 13531		
Термостатические головки с движением штока 0,22 мм/К	Изготовитель	Тип	
<p>Списки составлены по принципу монтируемости термостатических головок / Emos на вентильных панельных радиаторах Kermi.</p> <p>Kermi не может гарантировать полноту списка.</p>	Honeywell	T 100 MMIL	
		T 200 M	
		T 100 B	
		T 100 V	
		T 100M – 361	
		HR 40	
		T 6091 H	
		Thera Chrom 200	
		Thera 3	
		2080fi	
	Herz	1726098	
		1920038	
		1923098	
	Comap	IF1	
	Heimeier	головка B	
		головка F	
		головка K	
		головка D	
		головка DX	
		головка VD	
		головка VK	
	головка WK		
	Danfoss	RAW-K-5030	
	Rosswainer	Star Tec II 74.4	
		731422	
		74422	
	Oventrop	Uni CH	
		Uni DH	
		Uni LD	
		Uni LH	
		Uni XH	
		Uni LH Fern	
		Uni LH FernFü	
		Uni SH	
		Cazzaniga	138

Резьбовые соединения	Изготовитель	Тип
<p>Стандарт DIN V 3838 определяет сопряжение между отопительным прибором и резьбовым подсоединением. Он гарантирует, что все созданные по его размерам изделия полностью совместимы и работают исправно. Все подключения Kermi соответствуют DIN V 3838. Приведённые здесь изготовители резьбовых соединений заявляют об их совместимости с указанными типоразмерами.</p>	Heimeier	Multiflux Vekolux Vecotec S-Anschluss Компенсатор длины
	HERZ Armaturen	Группа изделий Herz 3000 (ручные блоки и соединительные комплекты)
	Hummel	Соединительный блок G 3/4" проходной; G 3/4" угловой
		Соединительный однотрубный блок G 3/4" проходной; G 3/4" угловой
		Четверной соединительный блок, односторонний G 3/4" проходной
		Четверной соединительный блок, с перемычкой G 3/4" проходной
		Универсальный адаптер G 3/4" проходной; G 3/4" угловой
		Поворотный элемент G 3/4" проходной
		Поворотный элемент 45 - 76 мм G 3/4" проходной
		Запорный поворотный элемент G 3/4" проходной; G 3/4" угловой
	Oventrop	Блок вентиляей
		Соединительная арматура для отопительных приборов „Multiblock T“
		Программа резьбовых соединений „Multiflex“
		Simplex - полный ассортимент резьбовых соединений
	Caleffi	Серия 301 блок кранов проходной 3/4" наружн.резьба № 30 10 50
		Серия 301 блок кранов угловой 3/4" наружн.резьба № 30 11 50

#### Регулировочный ключ для вентиляей

Ключ для регулировки  $k_v$  (ZV00360001)



# СВОДНАЯ ТАБЛИЦА ОБОЗНАЧЕНИЙ ТИПОВ \*

## Конвекторы

Kermi	Arbonia	Zehnder	Vogel & Noot	Bemm
<b>Монтажная высота 70 мм</b>				
KNN21007	C072	RV211	KK 22	CN2007
KNN22007	C072/1	RV221	KK 23	
KNN32007	C073	RV321	KK 34	CN3007
KNN43007	C074	RV431	KK 46	CN4007
KNN54007	C075	RV541	KK 58	CN5007
<b>Монтажная высота 140 мм</b>				
KNN21014	C142	RV212	KK 22	CN2014
KNN22014	C142/1	RV222	KK 23	
KNN32014	C143	RV322	KK 34	CN3014
KNN43014	C144	RV432	KK 46	CN4014
KNN54014	C145	RV542	KK 58	CN5014
<b>Монтажная высота 210 мм</b>				
KNN21021	C212	RV213	KK 22	CN2021
KNN22021	C212/1	RV223	KK 23	
KNN32021	C213	RV323	KK 34	CN3021
KNN43021	C214	RV433	KK 46	CN4021
KNN54021	C215	RV543	KK 58	CN5021
<b>Монтажная высота 280 мм</b>				
KNN21028	C282	RV214	KK 22	CN2028
KNN22028	C282/1	RV224	KK 23	
KNN32028	C283	RV324	KK 34	CN3028
KNN43028	C284	RV434	KK 46	CN4028
KNN54028	C285	RV544	KK 58	CN5028

\* В этой сводной таблице представлены обозначения, которые применяются компаниями Kermi и другими производителями для типов определённых монтажных высот. Данные о других свойствах отопительных приборов здесь не приведены.

## Вентильные конвекторы

Kermi	Arbonia	Zehnder	Vogel & Noot	Bemm
<b>Монтажная высота 70 мм</b>				
KNV21007	C072	RV211 Completo		
KNV22007	C072/1	RV221 Completo		
KNV32007	C073	RV321 Completo		
KNV43007	C074	RV431 Completo		
KNV54007	C075	RV541 Completo		
<b>Монтажная высота 140 мм</b>				
KNV21014	C142	RV212 Completo	VHV22	CM2014
KNV22014	C142/1	RV222 Completo	VHV23	
KNV32014	C143	RV322 Completo	VHV34	CM3014
KNV43014	C144	RV432 Completo	VHV46	CM4014
KNV54014	C145	RV542 Completo		CM5014
<b>Монтажная высота 210 мм</b>				
KNV21021	C212	RV213 Completo	VHV22	CM2021
KNV22021	C212/1	RV223 Completo	VHV23	
KNV32021	C213	RV323 Completo	VHV34	CM3021
KNV43021	C214	RV433 Completo	VHV46	CM4021
KNV54021	C215	RV543 Completo		CM5021
<b>Монтажная высота 280 мм</b>				
KNV21028	C282	RV214 Completo	VHV22	CM2028
KNV22028	C282/1	RV224 Completo	VHV23	
KNV32028	C283	RV324 Completo	VHV34	CM3028
KNV43028	C284	RV434 Completo	VHV46	CM4028
KNV54028	C285	RV544 Completo		CM5028

# СВОДНАЯ ТАБЛИЦА ОБОЗНАЧЕНИЙ ТИПОВ

## Конвекторы с экраном теплового излучения













Kermi	Arbonia	Zehnder	Vogel & Noot	Bemm
<b>Монтажная высота 70 мм</b>				
KSN22007	C072/1W	RV211/1	KK-S 22	CW3007
KSN33007	C073/1W	RV321/1	KK-S 34	CW4007
KSN44007	C074/1W	RV431/1	KK-S 47	CW5007
KSN55007	C075/1W	RV541/1	-	CW6007
<b>Монтажная высота 140 мм</b>				
KSN22014	C142/1W	RV212/1	KK-S 22	CW3014
KSN33014	C143/1W	RV322/1	KK-S 34	CW4014
KSN44014	C144/1W	RV432/1	KK-S 47	CW5014
KSN55014	C145/1W	RV542/1	-	CW6014
<b>Монтажная высота 210 мм</b>				
KSN22021	C212/1W	RV213/1	KK-S 22	CW3021
KSN33021	C213/1W	RV323/1	KK-S 34	CW4021
KSN44021	C214/1W	RV433/1	KK-S 47	CW5021
KSN55021	C215/1W	RV543/1	-	CW6021
<b>Монтажная высота 280 мм</b>				
KSN22028	C282/1W	RV214/1	KK-S 22	CW3028
KSN33028	C283/1W	RV324/1	KK-S 34	CW4028
KSN44028	C284/1W	RV434/1	KK-S 47	CW5028
KSN55028	C285/1W	RV544/1	-	CW6028

\* В этой сводной таблице представлены обозначения, которые применяются фирмой Kermi и другими производителями для типов определённых монтажных высот. Данные о других свойствах отопительных приборов здесь не приведены.

## Вентильные конвекторы с экраном теплового излучения





Kermi	Arbonia	Zehnder	Vogel & Noot	Bemm
<b>Монтажная высота 70 мм</b>				
KSV22007	C072/1W	RV211/1 Completo		CV3007
KSV33007	C073/1W	RV321/1 Completo		CV4007
KSV44007	C074/1W	RV431/1 Completo		CV5007
KSV55007	C075/1W	RV541/1 Completo		CV6007
<b>Монтажная высота 140 мм</b>				
KSV22014	C142/1W	RV212/1 Completo	VHV-S 22	CV3014
KSV33014	C143/1W	RV322/1 Completo	VHV-S 34	CV4014
KSV44014	C144/1W	RV432/1 Completo	VHV-S 47	CV5014
KSV55014	C145/1W	RV542/1 Completo		CV6014
<b>Монтажная высота 210 мм</b>				
KSV22021	C212/1W	RV213/1 Completo	VHV-S 22	CV3021
KSV33021	C213/1W	RV323/1 Completo	VHV-S 34	CV4021
KSV44021	C214/1W	RV433/1 Completo	VHV-S 47	CV5021
KSV55021	C215/1W	RV543/1 Completo		CV6021
<b>Монтажная высота 280 мм</b>				
KSV22028	C282/1W	RV214/1 Completo	VHV-S 22	CV3028
KSV33028	C283/1W	RV324/1 Completo	VHV-S 34	CV4028
KSV44028	C284/1W	RV434/1 Completo	VHV-S 47	CV5028
KSV55028	C285/1W	RV544/1 Completo		CV6028

# ИСТОРИЯ ПРИМЕНЕНИЯ ВЕНТИЛЯ KERMI

		Номер артикула	
Danfoss			ZV00340001
Heimeier			ZV00640001 больше не поставляется
Danfoss			ZV00550001 Примечание: При замене вентиля возможен монтаж только термоголовок с защёлкой
Kermi V1K			ZV00540001 Вентильная вставка K3 вентиль тонкой настройки
			ZV00540002 Вентильная вставка K6 больше не поставляется Замена: ZV00870001
			ZV00540003 Вентильная вставка K9 больше не поставляется Замена: ZV00870001
			ZV00870001 Замена для ZV00540003 и ZV00540002 Номограмма настроек, см.стр. 81
	Вентиль предварительно встроен в вентильный штуцер		V1K (больше не поставляется) Замена: ZV00630001
			ZV00630001 V3K-S сервис Замена для V1K Номограмма настроек, см.стр. 81
Kermi V2K			ZV00520001 вентиль тонкой настройки K3 ZV00520002 стандартный вентиль K6 ZV00520003 стандартный вентиль K9
Kermi V3K	с диафрагмой и 6 настройками $k_v$		Будет заменён: ZV00040001 и ZV00050001
	с постоянно открытой шторкой, с 8 основными положениями настройки $k_v$ и 7 промежуточными положениями		ZV00040001 V3K-S стандартный вентиль ZV00050001 V3K-F вентиль тонкой настройки Номограмма настроек, см.стр. 81/82
Kermi V4K	с постоянно открытой шторкой, с 8 основными положениями настройки $k_v$ и 7 промежуточными положениями		ZV00450001 V4K-S стандартный вентиль, применяемый в блоках шаровых кранов Kermi и дизайн-радиаторах. ZV00120001 V4K-F вентиль тонкой настройки Номограмма настроек, см.стр. 81/82



# В ОТОПИТЕЛЬНЫХ ПРИБОРАХ

Период монтажа	С предварительной настройкой	Регулируемый	Ключ для регулирования kv
1982 - 1985	нет	да (с помощью регулирующей заслонки в подающем трубопроводе)	
1985 - 1988	да	нет (различные вентильные вставки)	
1988 - 1991	да	нет (различные вентильные вставки) да (в запасных / сменных вентилях)	
1991 - 02/1999	да	да	ZV00350001 
1991 - 1993	да	да	
1991 - 1993	да	да	
1991 - 1993	да	да (по шкале настройки)	ZV00360001 
1994 - 02/1999	да	да (по шкале настройки)	
1994 - 02/1999	да	да (по шкале настройки)	
03/1999 - 12/2000	да	да	ZV00350001 
2001-03/2004	да	да (по шкале настройки)	ZV00360001 
с 04/2004	да	да (по шкале настройки)	
с 05/2004	да	да	

ДЛЯ ЗАМЕТОК

ДЛЯ ЗАМЕТОК

# ИНФОРМАЦИЯ ФПС НЕМЕЦКИХ ПРОИЗВОДИТЕЛЕЙ ИНЖЕНЕРНОГО ОБОРУДОВАНИЯ

## Покрyтия отопительных приборов. Возможности использования и ограничения

Покрyтие отопительных приборов производится согласно стандарту DIN 55 900 "Покрyтия радиаторов:

термины, требования, испытания":

DIN 55 900 Часть 1: Материалы для нанесения грунтовочных покрyтий, промышленно изготовленные грунтовочные покрyтия

DIN 55 900 Часть 2: Материалы для отделочных покрyтий, промышленно изготовленные готовые лаки

Стандарт DIN 55 900 является основой для описания качественных характеристик поверхностей отопительных приборов и, следовательно, зачастую используется в описаниях отопительных приборов.

### 1. Область применения стандарта DIN 55 900

В пункте 1 данной нормы "Область применения" (в обеих частях) значитcя:

"Этот стандарт распространяется на материалы грунтовочных и отделочных покрyтий для отопительных приборов, а также на промышленным способом изготовленные грунтовочные покрyтия / готовые лаки отопительных приборов, используемых в системах водяного и парового отопления низкого давления (температура теплоносителя до 130° C)."

Поставка отопительных приборов с готовым лакокрасочным покрyтием, в большинстве своём с термическим отверждением покрyтия сегодня уже является нормой. Тем самым, дальнейшие положения стандарта DIN 55 900 части 2 представляют особый интерес.

В части 2 DIN 55 900 "Материалы для отделочных покрyтий" в пункте 1 "Область применения" читаем:

"Предметом данного стандарта не являются покрyтия для отопительных приборов, которые работают при температуре теплоносителя выше 130° C и / или предназначены для помещений с агрессивной или влажной средой."

### 2. Помещения с агрессивной и / или влажной средой.

Отопительные приборы с покрyтием, соответствующим стандарту DIN 55 900 ч.2, не могут использоваться для работы в помещениях с повышенной опасностью коррозии (в бассейнах, саунах, общественных туалетах и т.д.).

Это определение распространяется и на актуальное высококачественное порошковое покрyтие. Перед заказом отопительных приборов для применения в вышеприведённых условиях рекомендуется получить информацию о месте установки радиатора и выяснить ограничения по его установке.

В случаях установки отопительных приборов в помещениях с влажной средой (бассейны, производственные помещения, например, скотобойни) необходимо выбирать другое покрyтие поверхности радиаторов или соответствующие способы обработки поверхностей. Это же относится и к отопительным приборам, расположенным в помещениях, подвергающихся влажной уборке (например, под высоким давлением).

В этих случаях предлагаются оцинкованные отопительные приборы. О возможных последствиях необходимо заранее осведомиться у производителя.

### 3. Установка в зоне разбрызгивания воды

В части 2 DIN 55900 "Материалы для отделочных покрyтий" в пункте 1 "Область применения" читаем:

"Кухни, ванны, а также места вне зоны попадания воды в душевых и туалетных комнатах не являются помещениями с агрессивной и/или влажной средой."

Тем самым однозначно определяется, что область в зоне попадания воды (см.изображение "Определение зоны попадания воды - Зона 0-1 и 2"), например, под умывальником, понимается как место с агрессивной и/или влажной средой и не попадает под действие данного стандарта. Соответственно, не могут быть удовлетворены никакие рекламации в случаях возникновения коррозии на отопительных приборах, размещённых в зоне попадания воды.

Если же в силу различных обстоятельств (стеснённые жилищные условия, например, стесненные жилищные условия) возникает необходимость установки отопительных приборов именно в зоне попадания воды, настоятельно рекомендуется принять соответствующие профилактические меры: оцинковка поверхностей, защитная облицовка и т.д.

О возможных последствиях и профилактических мерах по защите отопительных приборов необходимо заранее осведомиться у производителя.

### 4. Необходимость регулярного проветривания

В связи с требованиями по защите от влаги и конденсата остановимся на ещё одной проблеме.

Работа отопительных приборов должна осуществляться в хорошо проветриваемых помещениях. Необходимо отметить, что в помещениях с современными оконными конструкциями (с улучшенной герметичностью швов) или совсем без окон требуется обеспечить хорошее вентилирование, в некоторых случаях даже принудительное.

Информация  
Федерального  
промышленного союза  
немецких производителей  
инженерного,  
энерготехнического  
и экологического  
оборудования

Поверхность нерабочего, отключённого отопительных приборов действует по принципу охлаждающей поверхности, на которой в виде конденсата собирается влага, содержащаяся в комнатном воздухе. Этот конденсат может вызвать появление ржавчины, которая в свою очередь может разрушить покрытие отопительного прибора.

### 5. Закрытые туалетные и ваннные комнаты (без внешних стен)

Порядок осуществления проветривания ваннных и туалетных комнат без окон регулируется соответствующим стандартом DIN 18 017 часть 1 и часть 3 "Проветривание ваннных и туалетных комнат без окон". В пункте 3 "Основные требования к вентиляции и гигиене" закреплены соответствующие нормы часового воздухообмена в помещении.

В случаях невозможности осуществления регулярного проветривания или непрерывного воздухообмена, необходима постоянная работа отопительных приборов с целью предотвращения возникновения эффекта охлаждающих поверхностей. Данное положение следует особенно соблюдать в закрытых ваннных комнатах.

При этом следует обратить внимание потребителя на регулярность отапливания отдельных помещений или их регулярное проветривание.

### 6. Хранение, монтаж и режим эксплуатации отопительных приборов

В пункте 5. "Требования" к нанесению покрытия согласно стандарту DIN 55 900 часть 2 читаем:

"Необходимо обеспечивать надлежащую перевозку, хранение и монтаж отопительных приборов с готовым лаковым покрытием, а также их защиту от механических повреждений, влаги (дождь, конденсат) и агрессивных сред (разведённого раствора, застывающего бетона)."

Эти требования определяют самые важные Общие условия транспортировки, хранения, монтажа и эксплуатации отопительных приборов.

отопительных приборов должны храниться в сухих и хорошо вентилируемых помещениях.

Во избежании повреждения отопительных приборов рекомендуется удалять с него упаковку лишь после завершения всех строительных работ, таких, как укладка стяжки, нанесение штукатурки, покрасочные работы. Как правило, монтаж радиатора и его работа ещё в упаковке сегодня не является проблемой.

### 7. Уход за отопительными приборами

В DIN 55 900 ч. 2 определено:

„Лакокрасочное покрытие отопительных приборов необходимо очищать с помощью подходящих бытовых моющих средств на водной основе.“

Чистящие средства должны быть неабразивные и слабо щелочные.

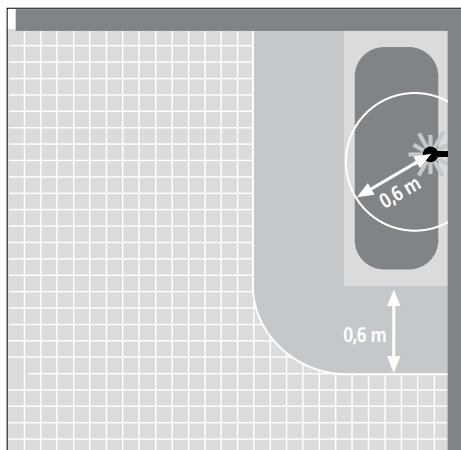

Определение зоны разбрызгивания воды

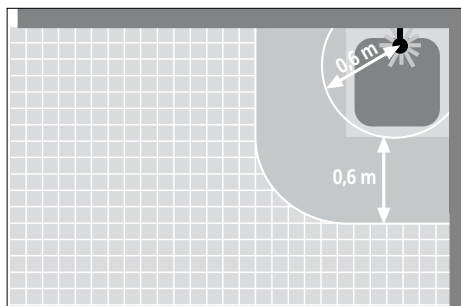

ДЛЯ ЗАМЕТОК



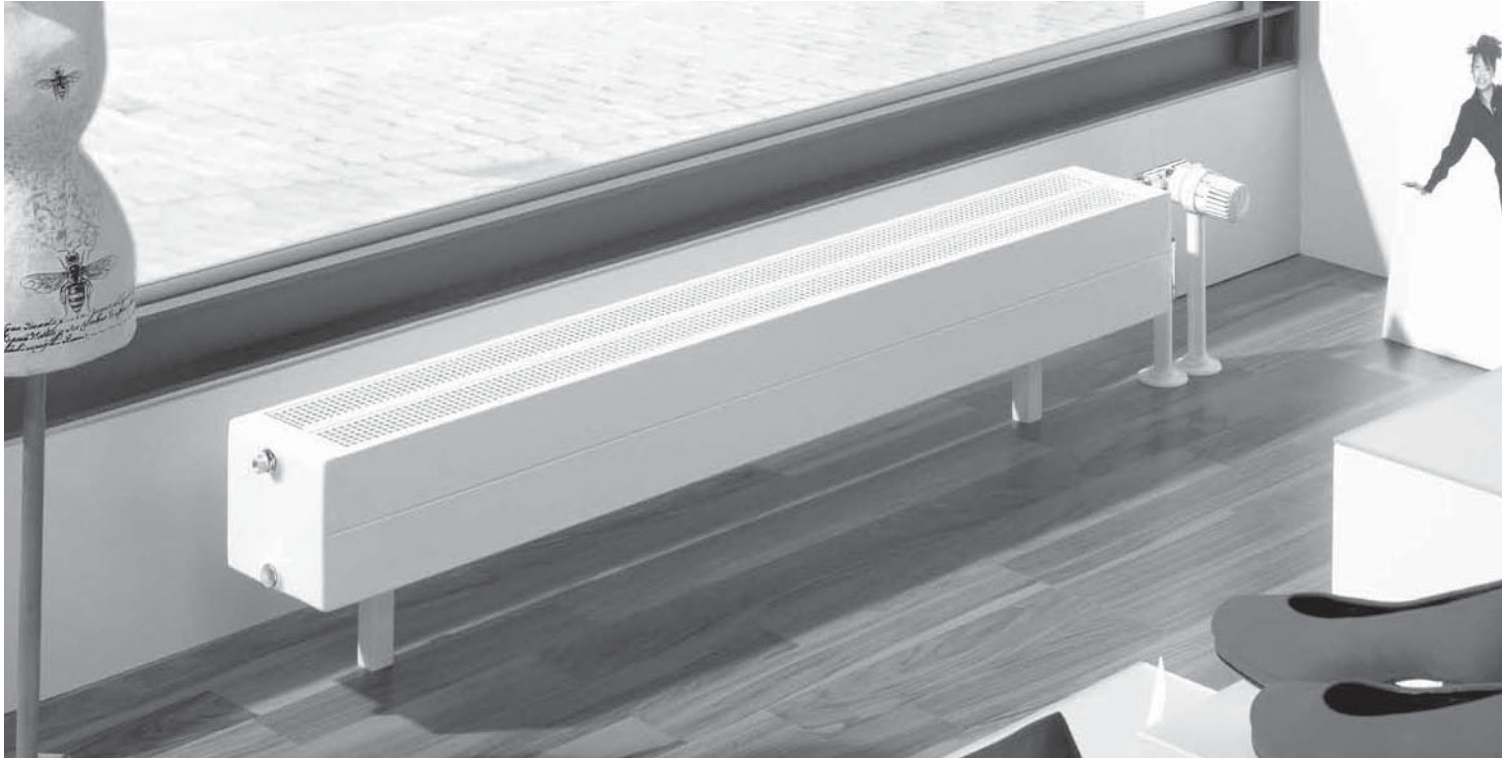

# СВЕЖИЕ КРАСКИ ДЛЯ МИРА ТЕПЛА

## СЕРИЙНЫЕ ЦВЕТА



белый, RAL 9016

## АНТИБАКТЕРИАЛЬНОЕ ПОКРЫТИЕ



цвет белый, RAL 9016 Hygienic

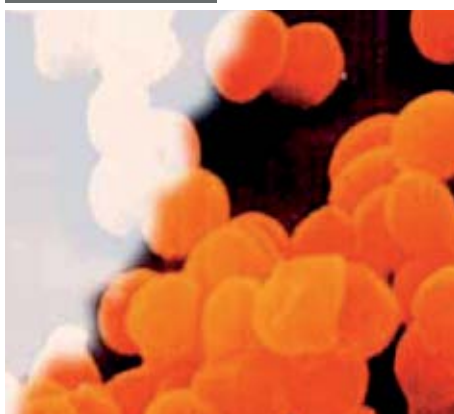

### Kermi Hygienic

Количество заболеваний, вызываемых устойчивыми к антибиотикам бактериями постоянно растёт. Растёт также и значение гигиены в своём окружении. Заражение многими из этих инфекций происходит через инфицированные поверхности.

Мы первыми применили в радиаторах антибактериальное покрытие, которое уже давно успешно улучшает санитарно-гигиенические условия в области бытовых приборов и сантехники. Оно препятствует размножению устойчивых к воздействию антибиотиков бактерий и грибков на поверхности радиатора и тем самым вносит ценный вклад в создание чистой и здоровой среды.

Поставляется только для гигиенических радиаторов белого цвета, RAL 9016.

## САНИТАРНЫЕ ЦВЕТА

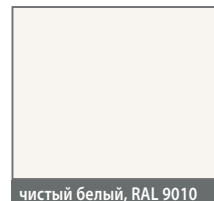

чистый белый, RAL 9010



manhattan

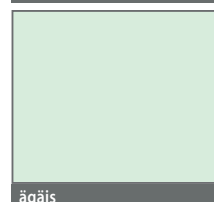

ägäis

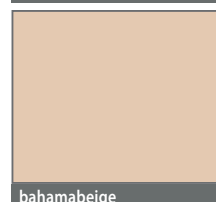

bahamabeige

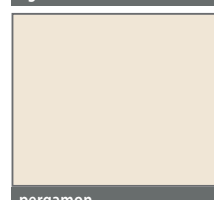

pergamon



чёрный

## СПЕЦИАЛЬНЫЕ СЕРИИ

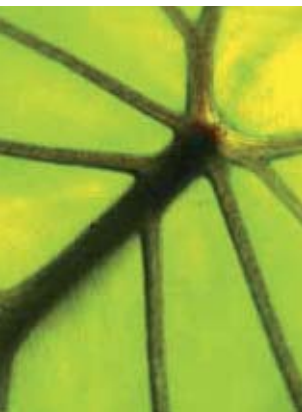

### Серия Nature

Простые природные оттенки. Свежие и выразительные.



citrus Nature



oliva Nature



mais Nature



purpur Nature

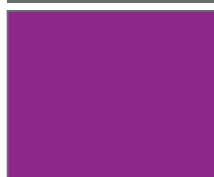

crocus Nature

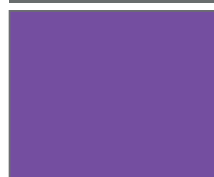

lavendel Nature



### Серия Ethno

Популярны как никогда: теплые, сильные оттенки экзотических культур.



solaris Ethno

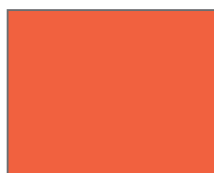

inka Ethno

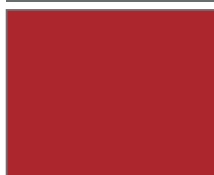

carmina Ethno

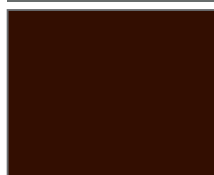

terra Ethno

Кроме того, возможна покраска в любой цвет из палитры RAL CLASSIC.

Специальные оттенки: При заказе, пожалуйста, указывайте серию и тон цвета.

Пример оформления заказа: оттенок: пурпурный, серия: Nature.

Надбавка к цене:

гигиенический:	30 %
сантехнические цвета:	20 %
серия Nature:	20 %
серия Ethno:	20 %
серия Metallic:	30 %
RAL CLASSIC:	30 %



### Серия Metallic

Блестящий ретро-тренд пятидесятих годов. Классическая интерпретация в великолепных оттенках Metallic.



graphit Metallic

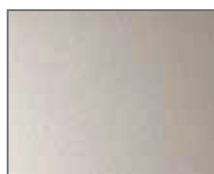

circonsilber Metallic



mattbronze Metallic



heliosgold Metallic

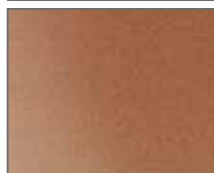

классический медный Metallic

Из-за особенностей полиграфии различия между цветами оригинала изделия и его изображениями в каталоге неизбежны.

Фирма Kermi, являясь одним из ведущих европейских производителей, предлагает полный спектр прогрессивного отопительного и сантехнического оборудования.

Это и плоские панельные радиаторы, оснащённые уникальной энергосберегающей технологией X2, и яркий неповторимый дизайн всей продукции, многократно отмеченный самыми престижными пермиями в области дизайна, и прогрессивная система отопления / охлаждения поверхностей, и широкая линейка самых разнообразных душевых кабин. Познакомьтесь поближе с тем, что делает наш успех!



**Плоские радиаторы Kermi.**

Подходят для всех систем отопления.

Оснащены уникальной энергосберегающей технологией X2.



**Конвекторы Kermi.**

Комфортное тепло в компактном исполнении. Элегантное и невероятно производительное.



**нагревательные стенки Kermi**

Дизайн прямых и чётких линий. Высочайший уровень качества и комфорта.



**Дизайн-радиаторы Kermi.**

Индивидуальное комфортное тепло для ванных и жилых комнат.



**Kermi Decor.**

Завораживающая эстетика круглых труб. Новаторская форма, качество и функциональность.



**Kermi xnet.**

Абсолютный прогресс в области отопления / охлаждения поверхностей.



**Душевые кабины Kermi.**

Комфорт, законченный по форме, во всех проявлениях.



Kermi GmbH  
Pankofen-Bahnhof 1  
94447 Plattling  
GERMANY

Тел. +49 9931 501-0

Факс +49 9931 3075

[www.kermi.com](http://www.kermi.com)

[info@kermi.com](mailto:info@kermi.com)

ООО АFG RUS  
Чермянский проезд 7/1  
офис 2603  
127282 Москва  
Россия

Тел. +7 495 646 2719

[www.afg-rus.ru](http://www.afg-rus.ru)

[info@afg-rus.ru](mailto:info@afg-rus.ru)