

KÄRCHER

makes a difference



ПРОГРАММА 2019/2020



СВЕЖИЕ ИДЕИ ДЛЯ ЧИСТОТЫ И СВЕЖЕСТИ В ДОМЕ

В 2019 году наведение чистоты в доме и вокруг него станет проще, а атмосфера в нем – уютнее и свежее: Kärcher предлагает своим клиентам целый ряд принципиально новых и усовершенствованных решений, значительно расширяя при этом линейку аккумуляторной техники. Среди продуктов для внутренней уборки вызывают особый интерес стеклоочиститель нового поколения WV 6 и аккумуляторный вибрационный очиститель KV 4 – оптимальный дуэт для комфортной мойки окон с превосходным результатом. Другими впечатляющими новинками являются беспроводной аппарат для влажной уборки пола FC 3 Cordless и обладающие широкими функциональными возможностями аккумуляторные хозяйственные пылесосы WD 3 Battery и WD 1 Compact Battery. А для уборки вокруг дома и ухода за садом предлагаются, в частности, такие инновационные решения, как малогабаритные, но мощные аппараты высокого давления серии Compact, аккумуляторный аппарат среднего давления KHB 5 Battery для быстрой промежуточной уборки, воздуходувки для эффективного сдувания листьев, интеллектуальный робот-газонокосилка RLM 4 и удобный удалитель сорняков WRE 4 Battery. И внутри, и снаружи: наши инновационные решения задают новый уровень удобства, скорости и качества уборки. **Откройте для себя широкие возможности техники Kärcher – и оцените ее преимущества!**



Содержание

■ Техника для наружной уборки и сада

Аппараты высокого давления	Стр.	18
Чистящие средства для наружной уборки	Стр.	72
Портативные мойки и аппараты среднего давления	Стр.	76
Аппарат для чистки террас	Стр.	84
Удалитель сорняков	Стр.	88
Подметальные машины	Стр.	92
Воздуходувки	Стр.	96
Робот-газонокосилка	Стр.	100
Оборудование для полива	Стр.	108
Погружные насосы	Стр.	134
Напорные насосы	Стр.	136

■ Техника для внутренней уборки

Многофункциональные пылесосы	Стр.	160
Пылесосы	Стр.	192
Аппараты для влажной уборки пола	Стр.	212
Полотер	Стр.	220
Аккумуляторный электровеник	Стр.	221
Аккумуляторные стеклоочистители	Стр.	224
Пароочистители	Стр.	234
Чистящие средства для внутренней уборки	Стр.	254

ПОВСЕДНЕВНЫЕ ПРОБЛЕМЫ – НАША ГЛАВНАЯ ЗАБОТА

Компания Kärcher день за днем работает над тем, чтобы наш мир становился чище – везде и во всех отношениях. И неважно, идет ли речь об уборке во дворе или очистке памятников архитектуры, – мы с полной ответственностью относимся к решению любой задачи. Мы не просто стремимся к наведению чистоты – мы стремимся к тому, чтобы сделать повседневную жизнь лучше. И помогаем своим клиентам добиваться перемен к лучшему – день за днем.





1 Ориентация на запросы покупателей

Предлагая покупателям наши решения для дома и сада, мы стремимся помочь им легче справиться с повседневными задачами. Наша бытовая техника широко используется не только потому, что она обеспечивает эффективную уборку с экономией энергии и низким уровнем шума. Наши аппараты красивы и очень удобны в обращении, что позволяет сказать: неважно, сколь велика задача, – удовольствие от ее решения всегда больше.

2 Инновации

Техника Kärcher сочетает в себе высокую функциональность с удобством для пользователя и привлекательным внешним видом. Наши продукты удостоены более 150 национальных и международных наград за образцовые дизайнерские решения, а более 1700 патентов на изобретения и промышленные образцы убедительно подтверждают инновационную направленность компании, неизменно ориентирующейся на запросы потребителей.

3 Высокое качество

Для повседневного эффективного использования техники от нее требуется высокое качество. Поэтому перед выводом каждого нового продукта на рынок производится его тщательная проверка на соответствие высочайшим требованиям функциональности, безопасности, экологичности и ресурсосбережения. Серийное производство начинается только после успешного прохождения всех испытаний. Требования обеспечения качества соблюдаются на всех этапах – от изготовления продукции до ее реализации. Благодаря этому покупатели могут быть уверены в высочайшей производительности нашей техники.

4 Наш бренд

Мы гордимся уникальностью нашего бренда. Клиенты ценят нашу компанию еще и потому, что всегда ожидают от нее чего-то особенного – принципиально новых продуктов, интересной рекламы или необычных социальных акций. Ведь мы открыто демонстрируем свое стремление изменить окружающий мир: Kärcher makes a difference.

BE THE DIFFERENCE

Деятельность компании Kärcher направлена на достижение устойчивого развития предприятия, ориентированного на нужды людей. Наша главная цель – создание ценностей для наших клиентов, сотрудников и компании в целом. И чтобы достичь этой цели, мы должны вести бизнес с учетом всех аспектов стратегии устойчивого развития. Дальнейшее развитие компании невозможно без постоянного совершенствования продукции и честного, надежного партнерства с нашими клиентами, сотрудниками и поставщиками. Не менее важны и такие аспекты, как создание привлекательных условий труда, повышение эффективности использования ресурсов и снижение воздействия производственных процессов на окружающую среду.





1 Социальная и экологическая ответственность

Что отличает компанию, утверждающую, что она ведет социально ответственный бизнес? Поддержка культурных инициатив? Охрана окружающей среды? Или материальная помощь нуждающимся? У нас есть свой взгляд на корпоративную социальную ответственность: мы стремимся сделать мир лучше для как можно большего числа людей.



2 Ответственность за продукцию и цепочку поставщиков

Потребители становятся все более требовательными и задают продавцам все больше вопросов. Они хотят знать, где, кем и при каких условиях был изготовлен продукт, насколько он эффективен, из каких материалов он состоит и допускают ли они повторную переработку. Kärcher серьезно воспринимает эти вопросы и дает на них честные ответы. Ведь наша компания не только является лидером на рынке уборочной техники, но и может служить примером успешной реализации стратегии устойчивого развития.

3 Ответственность перед сотрудниками

Еще основатель компании Альфред Керхер ставил во главу угла ответственное управление предприятием с ориентацией на нужды людей. Эта принципиальная позиция и сегодня определяет кадровую политику компании, центральная роль в которой отводится гармоничному сочетанию семьи и работы, охране здоровья сотрудников, повышению их квалификации и карьерному росту. Мы ценим своих сотрудников и заботимся о них, а они работают с полной отдачей, благодаря чему компания Kärcher и сумела стать ведущим игроком на рынке уборочной техники и лидером инноваций в этой области.

**BE THE
DIFFERENCE**

www.kaercher.com/CSR

НЕТ КАБЕЛЯ – НЕТ ПРЕДЕЛОВ

Во дворе, на приусадебном участке или в мастерской нет сетевой розетки? Не проблема для новой беспроводной уборочной техники с системой сменных аккумуляторов. Две различные аккумуляторные платформы – 18 В или 36 В – позволяют выбрать аппарат необходимой производительности, подходящий для решения любой задачи.

НОВИНКА



1 KHB 5 Battery

Ручной аккумуляторный аппарат среднего давления KHB 5 Battery, оснащенный сменным 18-вольтным литий-ионным аккумулятором, быстро подготавливается к работе и обладает универсальными возможностями. Максимальная продолжительность уборки составляет от 10 до 20 минут (в зависимости от емкости аккумулятора). Достаточно лишь присоединить шланг, и можно приступать к делу. Оставшееся время работы отображается на встроенном ЖК-дисплее аккумулятора. Этот аппарат прекрасно подходит для быстрой промежуточной очистки садовой мебели, садовых инструментов, велосипедов и выполнения других уборочных работ вокруг дома.

2 WRE 4 Battery

Эффективным решением для борьбы со мхом и сорняками, которыми быстро обрастают площадки, фундаменты строений и стыки между садовыми плитками, является 18-вольтовый аккумуляторный удалитель сорняков WRE 4 Battery с инновационной щеточной головкой, позволяющей заменять щетину без применения инструментов. Специальное расположение щетины в сочетании с мощным двигателем и высокой частотой вращения щетки гарантирует легкое удаление сорной растительности как с больших поверхностей, так и из тонких щелей.

3 WD 1 Compact Battery

Независимость от электросети в сочетании со всеми возможностями сетевого хозяйственного пылесоса – вот главные преимущества аккумуляторного пылесоса WD 1 Compact Battery. Этот компактный ручной аппарат, оснащенный сменным литий-ионным аккумулятором напряжением 18 В и 7-литровым пластмассовым мусоросборником, обладает высокой силой всасывания и эффективно собирает как сухой, так и влажный мусор. Благодаря специальному патронному фильтру и практичным принадлежностям он прекрасно подходит для наведения чистоты в автомобилях.

4 LBL 2 Battery

18-вольтовая аккумуляторная воздуходувка Kärcher обладает производительностью, вполне достаточной даже для сдувания мокрой листвы. Скорость воздуха достигает 210 км/ч. При этом аппарат прекрасно сбалансирован и удобно лежит в руке.

5 K 2 Battery

Аккумуляторный аппарат высокого давления K 2 Battery – идеальное решение для мойки небольших автомобилей, мотоциклов, велосипедов или лодок, а также для выполнения небольших уборочных работ вокруг дома. Время его работы от одного заряда аккумулятора 36 В / 5,0 Ач достигает 14 минут. Для питания водой из открытых емкостей предусмотрено присоединение всасывающего шланга Kärcher.

6 WD 3 Battery

Аппарат WD 3 Battery со сменным литий-ионным аккумулятором напряжением 36 В обладает теми же функциональными возможностями, что и хозяйственные пылесосы с сетевым электропитанием, превосходя их при этом в мобильности и гибкости. Способный непрерывно работать от 15 до 30 минут (в зависимости от емкости аккумулятора), этот пылесос оснащен 17-литровым мусоросборником и патронным фильтром, позволяющим выполнять операции сбора влажного и сухого мусора без замены фильтра. Оптимизированные аэродинамические характеристики всасывающего шланга и продуманная конструкция насадки для пола гарантируют эффективный сбор мусора.

7 LBL 4 Battery

36-вольтовая аккумуляторная воздуходувка, оснащенная 2-ступенчатым регулятором мощности, формирует поток воздуха со скоростью до 250 км/ч. В комплект ее поставки входит съемная веерная насадка со скребком, позволяющая целенаправленно сдувать любой рассыпанный мусор и отделять от поверхностей мокрую, налипшую листву.



1 Сменные литий-ионные аккумуляторы напряжением 18 В и 36 В

18-вольтовые литий-ионные сменные аккумуляторы совместимы со всеми аппаратами, рассчитанными на напряжение 18 В, а 36-вольтовые – с любыми 36-вольтовыми аппаратами. Все аккумуляторы легко и быстро заменяются, что обеспечивает гибкость их применения и минимальные перерывы в работе.

2 Инновационная технология Real Time

ЖК-дисплей, встроенный в корпус аккумулятора, постоянно отображает текущее состояние его заряда. Кроме того, он выдает информацию об оставшемся времени работы питаемого аккумулятором аппарата или времени, остающемся до конца процесса заряда.

3 Мощные литий-ионные аккумуляторы

Литий-ионные аккумуляторные элементы гарантируют стабильную энергоотдачу, характеризуются низким саморазрядом и отсутствием эффекта памяти.

УЮТ В ДОМЕ НАЧИНАЕТСЯ ЗА ЕГО ПОРОГОМ

Наша жизнь не ограничивается стенами собственного дома – чистоту и порядок необходимо поддерживать и вокруг него, будь то во дворе или в саду. Поэтому Kärcher предлагает широчайший ассортимент техники для уборки и ухода, в котором найдется подходящее решение для любой задачи. В этом году мы снова расширили и улучшили нашу программу аппаратов высокого давления, а также внедрили инновационные продукты для полива, ухода за газонами, чистки террас, уничтожения сорняков и удаления опавшей листвы, позволяющие не только эффективно выполнять эти работы, но и получать от них удовольствие.



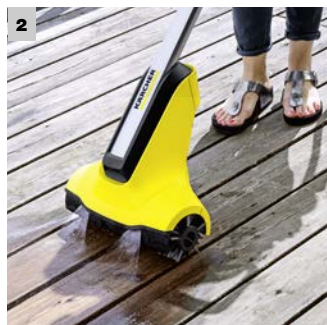

1 Аппараты высокого давления

Компания Kärcher изобрела технологию чистки высоким давлением и уже несколько десятилетий непрерывно работает над ее усовершенствованием, сохраняя неизменным лишь высокое качество своей продукции. Наши аппараты высокого давления – удобные универсальные помощники в деле наведения чистоты вокруг дома, а аккумуляторные модели позволяют решать эту задачу и вдали от него. От интенсивного удаления загрязнений до бережного ухода – наша техника прекрасно справляется с любыми уборочными работами.

2 Аппарат для чистки террас

Аппарат PCL 4 с питанием от электросети позволяет эффективно очищать террасы от самых стойких загрязнений. Инновационная конструкция щеточного узла и встроенная система подачи воды обеспечивают легкую, тщательную и аккуратную очистку различных наружных поверхностей.

3 Воздуходувка

Мобильная эргономичная воздуходувка для сдувания листьев, оснащенная двухступенчатым регулятором мощности и приводимая в действие аккумулятором с напряжением 36 В, формирует мощный поток воздуха, скорость которого достигает 250 км/ч.

4 Удалитель сорняков

Инновационный щеточный аппарат WRE 4 Battery Set, питаемый 18-вольтовым аккумулятором, эффективно удаляет мох и сорную растительность как с больших площадей, так и из щелей и вдоль бордюров.

5 Робот-газонокосилка

Уход за газоном может стать очень простым делом, если поручить его роботу-газонокосилке RLM 4. Автоматически выполняя свою работу, он дарит владельцу ценное свободное время. Для заряда аккумулятора этот аппарат самостоятельно возвращается к своей зарядной станции.

6 Оборудование для полива

Kärcher предлагает системный подход к уходу за садом: наши пистолеты, распылители, дождеватели, шланги, катушки и тележки для шлангов, соединительные элементы, насосы и блоки управления поливом превосходно сочетаются друг с другом и гарантируют оптимальный полив любых растений.

ОБЩИЙ ОБЗОР

ТЕХНИКА ДЛЯ НАРУЖНОЙ УБОРКИ И САДА

		Потребляемая мощность (кВт)	Макс. давление (бар)	Макс. производительность (л/ч)	Шланг высокого давления (м)	Трубка Multi «3 в 1»	Трубка Vario Power 1-позиционная струйная трубка	Грязевая фреза	Насадка для пенной чистки	Мочная щетка	Салфетка для сушки	Система нанесения чистящего средства	Чистящее средство	Приспособление для очистки поверхностей	Шланг для промывки труб (м)	Система Quick Connect	Барaban для шланга	Стр.
Аппараты высокого давления с электроприводом																		
	K 7 Premium Full Control Plus		3,0	20–180	600	10	■	-	-	-	-	-	-	-	-	■	■	24
	K 7 Premium Full Control Plus Home		3,0	20–180	600	10	■	-	-	-	-	-	■	■	-	■	■	24
	K 7 Full Control Plus		3,0	20–180	600	10	■	-	-	-	-	-	-	-	-	■	-	26
	K 7 Full Control Plus Home		3,0	20–180	600	10	■	-	-	-	-	-	■	■	-	■	-	26
	K 7 Compact	■	3,0	20–180	600	10	-	■	-	■	-	-	-	-	-	■	-	28
	K 7 Compact Home	■	3,0	20–180	600	10	-	■	-	■	-	-	■	■	-	■	-	28
	K 5 Compact	■	2,1	20–145	500	8	-	■	-	■	-	-	-	-	-	■	-	29
	K 5 Compact Home	■	2,1	20–145	500	8	-	■	-	■	-	-	■	■	-	■	-	29
	K 5 Premium Full Control Plus		2,1	20–145	500	8	■	-	-	-	-	-	-	-	-	■	■	30
	K 5 Premium Full Control Plus Home		2,1	20–145	500	8	■	-	-	-	-	-	■	■	-	■	■	30
	K 5 Full Control Plus		2,1	20–145	500	8	■	-	-	-	-	-	-	-	-	■	-	32
	K 5 Full Control Plus Home		2,1	20–145	500	8	■	-	-	-	-	-	■	■	-	■	-	32
	K 5 Full Control		2,1	20–145	500	8	-	■	-	■	-	-	-	-	-	■	-	34
	K 5 Full Control Home		2,1	20–145	500	8	-	■	-	■	-	-	■	■	-	■	-	34
	K 5 Full Control Car & Home		2,1	20–145	500	8	-	■	-	■	■	■	■	■	-	■	-	34
	K 4 Premium Full Control		1,8	20–130	420	6	-	■	-	■	-	-	-	-	-	■	■	36
	K 4 Premium Full Control Home		1,8	20–130	420	6	-	■	-	■	-	-	■	■	-	■	■	36
	K 4 Premium Full Control Car & Home		1,8	20–130	420	6	-	■	-	■	■	■	■	■	-	■	■	36
	K 4 Full Control		1,8	20–130	420	6	-	■	-	■	-	-	-	-	-	■	-	38
	K 4 Full Control Home		1,8	20–130	420	6	-	■	-	■	-	-	■	■	-	■	-	38
	K 4 Full Control Car		1,8	20–130	420	6	-	■	-	■	■	■	-	-	■	-	■	38
	K 4 Full Control Car & Home		1,8	20–130	420	6	-	■	-	■	■	■	■	■	-	■	-	38
	K 4 Full Control Car & Stairs		1,8	20–130	420	6	-	■	-	■	■	■	■	■	-	■	-	38
	K 4 Full Control Home & Pipe		1,8	20–130	420	6	-	■	■	-	-	-	■	■	7,5	■	-	38
	K 4 Silent		1,8	20–130	420	6	-	■	-	■	-	-	-	-	-	■	-	40
	K 4 Silent Home		1,8	20–130	420	6	-	■	-	■	-	-	■	■	-	■	-	40

■ входит в комплект поставки ■ НОВИНКА



		Потребляемая мощность (кВт)	Макс. давление (бар)	Макс. производительность (л/ч)	Шланг высокого давления (м)	Трубка Multi «3 в 1»	Трубка Varjo Power 1-позиционная струйная трубка	Грязевая фреза	Насадка для пенной чистки	Мочная щетка	Салфетка для сушки	Система нанесения чистящего средства	Чистящее средство	Приспособление для очистки поверхностей	Шланг для промывки труб (м)	Система Quick Connect	Барaban для шланга	Стр.
Аппараты высокого давления с электроприводом																		
	K 4 Compact	■	1,8	20–130	420	6	■	■	■	■	■	■	■	■	■	■	■	41
	K 4 Compact Car	■	1,8	20–130	420	6	■	■	■	■	■	■	■	■	■	■	■	41
	K 4 Compact Home	■	1,8	20–130	420	6	■	■	■	■	■	■	■	■	■	■	■	41
	K 3 Premium Full Control	■	1,6	20–120	380	6	■	■	■	■	■	■	■	■	■	■	■	42
	K 3 Premium Full Control Home	■	1,6	20–120	380	6	■	■	■	■	■	■	■	■	■	■	■	42
	K 3 Premium Full Control Car & Home	■	1,6	20–120	380	6	■	■	■	■	■	■	■	■	■	■	■	42
	K 3 Full Control	■	1,6	20–120	380	6	■	■	■	■	■	■	■	■	■	■	■	44
	K 3 Full Control Car	■	1,6	20–120	380	6	■	■	■	■	■	■	■	■	■	■	■	44
	K 3 Full Control Home	■	1,6	20–120	380	6	■	■	■	■	■	■	■	■	■	■	■	44
	K 3 Full Control Car & Home	■	1,6	20–120	380	6	■	■	■	■	■	■	■	■	■	■	■	44
	K 3 Full Control Home & Pipe	■	1,6	20–120	380	6	■	■	■	■	■	■	■	■	7,5	■	■	44
	K 2 Premium Full Control	■	1,4	20–110	360	6	■	■	■	■	■	■	■	■	■	■	■	46
	K 2 Premium Full Control Home	■	1,4	20–110	360	6	■	■	■	■	■	■	■	■	■	■	■	46
	K 2 Premium Full Control Car & Home	■	1,4	20–110	360	6	■	■	■	■	■	■	■	■	■	■	■	46
	K 2 Full Control	■	1,4	20–110	360	4	■	■	■	■	■	■	■	■	■	■	■	48
	K 2 Full Control Car	■	1,4	20–110	360	4	■	■	■	■	■	■	■	■	■	■	■	48
	K 2 Full Control Home	■	1,4	20–110	360	4	■	■	■	■	■	■	■	■	■	■	■	48
	K 2 Full Control Car & Home	■	1,4	20–110	360	4	■	■	■	■	■	■	■	■	■	■	■	48
	K 2 Compact	■	1,4	110	360	4	■	■	■	■	■	■	■	■	■	■	■	50
		K 2 Compact Car	■	1,4	110	360	4	■	■	■	■	■	■	■	■	■	■	■
K 2 Compact Home		■	1,4	110	360	4	■	■	■	■	■	■	■	■	■	■	■	50
K 2 Compact Car & Home		■	1,4	110	360	4	■	■	■	■	■	■	■	■	■	■	■	50

		Макс. давление (бар)	Макс. производительность (л/ч)	Аккумуляторная платформа	Время работы от 1 заряда (мин)	Стр.	
Аккумуляторные аппараты высокого давления							
	K 2 Battery Set	■	110	360	36 В	макс. 14	52
	K 2 Battery	■	110	360	36 В	макс. 14	52



■ входит в комплект поставки ■ НОВИНКА

ОБЩИЙ ОБЗОР

		Мощность (кВт)	Макс. давление (бар)	Макс. производительность (л/ч)	Шланг высокого давления (м)	Трубка Multi «3 в 1»	Трубка Vario Power	1-позиционная струйная трубка	Грязевая фреза	Насадка для пенной чистки	Моечная щетка	Салфетка для сушки	Система нанесения чистящего средства	Приспособление для очистки поверхностей	Разъем Quick Connect	Барaban для шланга	Стр.
	Аппарат высокого давления с двигателем внутреннего сгорания																
	G 7.180	■	3,5	180	590	10	-	■	-	■	-	-	■	-	■	-	55

		Макс. давление (бар)	Макс. производительность (л/ч)	Аккумуляторная платформа	Время работы от 1 заряда (мин)	Веревная насадка, фильтр	Контейнер для принадлежностей	Универсальная щетка	Средство для мойки велосипедов	Микроволоконная салфетка	Всасывающий шланг	Насадка с коническим соплом, щетка для чистки шерсти	Салфетка для высушивания шерсти	Зарядное устройство	1-позиционная струйная трубка	Грязевая фреза	Стр.
	Портативные мойки и аппараты среднего давления																
	OC 3		5	120	-	15	■	-	-	-	-	-	-	■	-	-	80
	OC 3 Adventure Box		5	120	-	15	■	■	■	-	■	-	-	■	-	-	80
	OC 3 Bike Box		5	120	-	15	■	■	■	■	-	-	-	■	-	-	80
	OC 3 Pet Box		5	120	-	15	■	■	-	-	-	■	■	■	-	-	80
	KHB 5 Battery		■	24	200	■	10	■	-	-	-	-	-	-	-	■	■
KHB 5 Battery Set		■	24	200	■	10	■	-	-	-	-	-	-	■	■	■	78

		Мощность (Вт)	Частота вращения щеток (об/мин)	Макс. давление (бар)	Макс. расход воды (л/ч) при давлении 4 бар	Регулятор расхода воды	Замена щеток без применения инструментов	Щетки для чистки деревянных поверхностей	Щетки для чистки каменных поверхностей	Приспособление для хранения и «парковки»	Стр.
	Аппарат для чистки террас										
	PCL 4	■	600	600–800	10	180	■	■	■	-	■

		Частота вращения щетки (об/мин)	Диаметр щетки (мм)	Материал щетины	Напряжение аккумулятора (В)	Тип аккумулятора	Щеточный ремень	Защитный кожух	Алюминиевая телескопическая штанга	Приспособление для подвешивания	Аккумулятор	Зарядное устройство	Стр.	
	Удалитель сорняков													
	WRE 4 Battery		■	2300–2800	180	нейлон	18	ЛИТИЙ-ИОННЫЙ	■	■	■	■	-	-
WRE 4 Battery Set		■	2300–2800	180	нейлон	18	ЛИТИЙ-ИОННЫЙ	■	■	■	■	■	■	90

■ ВХОДИТ В КОМПЛЕКТ ПОСТАВКИ ■ НОВИНКА















	Макс. производительность по площади (м²/ч)	Рекомендуемая мин. площадь уборки (м²)	Рабочая ширина с боковой щеткой (мм)	Объем бункера (л)	Число боковых щеток (шт.)	Число боковых щеток для сбора влажного мусора (шт.)	Щипцы для ручного сбора мусора (шт.)	Стр.
Подметальные машины								
	S 650 2-in-1	1800	40	650	16	2	2	94
	S 650 Plus	1800	40	650	16	2	1	94
	S 650	1800	40	650	16	2	-	94
	S 550	1600	30	550	16	1	-	94
	S 750	2500	60	700	32	1	-	94

	Макс. скорость потока воздуха (км/ч)	Макс. объемный поток (м³/ч)	Регулятор мощности	Напряжение аккумулятора (В)	Тип аккумулятора	Выдувная труба	Плоская насадка со скребком	Аккумулятор	Зарядное устройство	Стр.
Воздуходувки										
	LBL 4 Battery Set	250	330	2-ступ.	36	литий-ионный	■	■	■	98
	LBL 4 Battery	250	330	2-ступ.	36	литий-ионный	■	■	-	98
	LBL 2 Battery Set	210	220	-	18	литий-ионный	■	■	■	98
	LBL 2 Battery	210	220	-	18	литий-ионный	■	■	-	98

	Макс. площадь газона (м²)	Напряжение аккумулятора (В)	Тип аккумулятора	Время полного заряда аккумулятора (мин)	Время работы от 1 заряда (мин)	Рабочая ширина (мм)	Высота среза травы (мм)	Преодолеваемый подъем (%)	Датчик дождя	Зарядная станция	Стр.	
Робот-газонокосилка												
	RLM 4	■ 500	18	литий-ионный	45	50	200	25-55	45	■	■	102

■ входит в комплект поставки ■ НОВИНКА









ОБЗОР ПОГРУЖНЫХ НАСОСОВ

5 ЛЕТ ПРОДЛЕНИЕ ГАРАНТИИ*							Макс. производительность (л/ч)	Макс. высота подачи/ давление (м / бар)	Макс. размер твердых частиц (мм)	Мин. остаточный уровень воды (мм)	Макс. мощность двигателя (Вт)	
												Осушение пруда (в т. ч. для купания)
Погружные насосы для грязной воды – для быстрой откачки или перекачки больших объемов грязной воды												
	SP 7 Dirt Inox	■	■	■	-	-	-	15500	8/0,8	30	35	750
	SP 7 Dirt	■	■	■	-	-	-	15500	8/0,8	30	35	750
	SP 5 Dirt	■	■	-	-	-	-	9500	7/0,7	20	25	500
	SP 3 Dirt	■	-	-	-	-	-	7000	6/0,6	20	25	350
	SP 1 Dirt	■	-	-	-	-	-	5500	4,5/0,45	20	25	250
Погружной насос для грязной воды с откачкой до дна – для быстрой откачки или перекачки больших объемов чистой и грязной воды												
	SP 5 Dual	■	■	-	■	■	-	9500	7/0,7	20	1	500
Погружные насосы с откачкой до дна – для быстрой откачки или перекачки больших объемов чистой или слабозагрязненной воды												
	SP 6 Flat Inox	-	-	-	■	■	■	14000	9/0,9	5	1	550
	SP 2 Flat	-	-	-	■	■	-	6000	5/0,5	5	1	250

* Гарантия может быть продлена до 5 лет при условии регистрации продукта на нашем сайте.

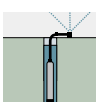
■ рекомендуемая область применения

ОБЗОР НАПОРНЫХ НАСОСОВ

		 Применение в саду	 Применение в доме*	 Применение в доме и в саду*	Макс. производи- тельность (л/ч)	Макс. высота подачи / давление (м / бар)	Макс. мощность двигателя (Вт)	Механизм насоса	Термопредохрани- тель	Защита от недостатка воды	Ножной выключатель	Индикатор неисправности
Насосы для дома и сада												
 		BP 7 Home & Garden	макс. 1200 м ²	макс. 12 чел.	макс. 900 м ² + макс. 4 чел.	6000	60/6,0	1200	5-ступ.	-	■	■
		BP 5 Home & Garden	макс. 1000 м ²	макс. 12 чел.	макс. 800 м ² + макс. 4 чел.	6000	48/4,8	1000	4-ступ.	-	■	■
		BP 4 Home & Garden	макс. 800 м ²	макс. 10 чел.	макс. 600 м ² + макс. 4 чел.	3800	45/4,5	950	инжект.	-	■	■
		BP 3 Home & Garden	макс. 500 м ²	макс. 8 чел.	макс. 300 м ² + макс. 4 чел.	3300	40/4,0	800	инжект.	-	■	■
Станции бытового водоснабжения												
		BP 5 Home	-	макс. 12 чел.	-	4500	50/5,0	1100	инжект.	■	□	-
		BP 3 Home	-	макс. 8 чел.	-	3000	36/3,6	800	инжект.	■	□	-
Насосы для сада												
 		BP 4 Garden Set	макс. 800 м ²	-	-	4000	45/4,5	1000	инжект.	■	□	■
		BP 3 Garden (предлагается также версия BP 3 Garden Set Plus)	макс. 500 м ²	-	-	3500	40/4,0	800	инжект.	-	□	■
		BP 2 Garden (предлагается также версия BP 2 Garden Set Plus)	макс. 350 м ²	-	-	3000	35/3,5	700	инжект.	-	□	■
Насос для бочек												
		BP 1 Barrel (предлагается также версия BP 1 Barrel Set)	макс. 100 м ²	-	-	3800	11/1,1	400	1-ступ.	-	-	-
Насосы для скважин												
		BP 6 Deep Well	макс. 1100 м ²	+  макс. 12 чел.	+  макс. 500 м ² + макс. 6 чел.	5000	55/5,5	1000	8-ступ.	-	□	-
		BP 4 Deep Well	макс. 900 м ²	+  макс. 6 чел.	+  макс. 300 м ² + макс. 4 чел.	4600	43/4,3	700	6-ступ.	-	□	-
Насос для колодцев												
		BP 2 Cistern	макс. 1200 м ²	+  макс. 6 чел.	+  макс. 600 м ² + макс. 2 чел.	5700	32/3,2	800	3-ступ.	-	□	-

* Рекомендации по бытовому водоснабжению распространяются на дома с числом этажей не более 3.

** Гарантия может быть продлена до 5 лет при условии регистрации продукта на нашем сайте.

■ входит в комплект поставки □ опция

ШИРОЧАЙШИЕ ВОЗМОЖНОСТИ ТЕХНИКИ KÄRCHER

От интенсивного удаления загрязнений до бережного ухода – аппараты высокого давления Kärcher прекрасно справляются с любыми уборочными работами. То, что было покрыто грязью, снова сияет безукоризненной чистотой – благодаря таланту наших инженеров, высочайшим требованиям к качеству продукции и опыту нескольких десятилетий в сфере создания техники для чистки высоким давлением.



Содержание – Аппараты высокого давления

Краткий обзор аппаратов высокого давления	Стр.	12	Аппарат с двигателем внутреннего сгорания	Стр.	54
Аппараты класса K 7	Стр.	24	Принадлежности	Стр.	56
Аппараты класса K 5	Стр.	29	Чистящие средства	Стр.	72
Аппараты класса K 4	Стр.	36			
Аппараты класса K 3	Стр.	42			
Аппараты класса K 2	Стр.	46			

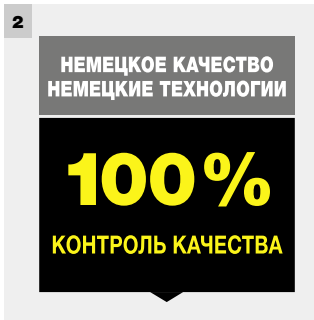

1 Высочайшая эффективность очистки

Аппараты высокого давления Kärcher значительно превосходят технику конкурентов в эффективности очистки. Поэтому уборка производится гораздо быстрее (с экономией до 50 % времени) и с колоссальной (также до 50 %) экономией воды и энергии. Это преимущество подтверждается результатами исследований опытных образцов, проводимых компанией Kärcher в сотрудничестве с Институтом Фраунгофера (Германия).

2 Фирменное качество: сделано в Германии

Компания Kärcher – изобретатель метода чистки высоким давлением – обладает уникальным опытом разработки и производства соответствующей техники и превосходит в этой области всех своих конкурентов. Уже более 60 лет мы постоянно совершенствуем наши аппараты высокого давления, внедряя все новые и новые впечатляющие инновации. Являясь лидером мирового рынка, мы предлагаем потребителям самые надежные аппараты высокого давления. Все аппараты изготавливаются компанией на собственных заводах в соответствии с высочайшими производственными стандартами и подвергаются всеобъемлющим функциональным испытаниям. Благодаря этому мы гарантируем покупателям превосходное качество, высокую производительность и длительный срок службы нашей техники.

3 Прогрессивная технология двигателей

Аппараты высокого давления Kärcher классов К 4 – К 7 серий Full Control и Compact оснащаются инновационными электродвигателями водяного охлаждения. Вместо обычного вентилятора двигатель охлаждает используемая для чистки вода, постоянно протекающая через его корпус. Благодаря этому значительно увеличиваются мощность и долговечность двигателя.

4 Широчайшая программа принадлежностей

Kärcher предлагает самый широкий на рынке ассортимент принадлежностей и чистящих средств, позволяющий решать при помощи аппаратов высокого давления практически любые задачи чистки. Убедительный пример тому – наши приспособления T-Racer, вдвое быстрее очищающие горизонтальные и вертикальные поверхности, не разбрызгивая при этом вокруг грязную воду.

5 Ориентация на запросы покупателей

Для выявления потребностей покупателей нашей техники мы регулярно проводим масштабные опросы. Вся получаемая информация учитывается при разработке новой и усовершенствовании уже выпускаемой продукции. Kärcher постоянно внедряет инновационные технологии: 90 % продуктов, представленных на рынке, были разработаны не более 5 лет назад. Кроме того, мы предлагаем потребителям системные решения – оптимальные сочетания аппаратов высокого давления разных классов производительности с разнообразными принадлежностями и чистящими средствами.

СЕРИИ И КЛАССЫ В РАСЧЕТЕ НА ЛЮБЫЕ ЗАПРОСЫ

Ассортимент продукции Kärcher исключительно широк и разнообразен. Он включает аппараты высокого давления разных классов производительности и разных серий, каждая из которых учитывает индивидуальные запросы потребителей. Главными отличительными признаками аппаратов разных серий являются, например, малые размеры и вес, максимальное удобство управления, низкий уровень шума и высокая экологичность. В программе Kärcher каждый найдет аппарат, отвечающий его потребностям.



1 Оптимальный выбор производительности

Эффективность аппарата высокого давления определяется сочетанием двух показателей: давления и производительности (расхода воды). Чем оно лучше, тем легче удаляются стойкие загрязнения и очищаются площади больших размеров. Аппараты высокого давления Kärcher распределены по классам, соответствующим различным задачам чистки. Для очистки больших площадей и устранения стойких загрязнений рекомендуются аппараты высокой производительности – например, для чистки фасадов оптимален аппарат класса K 7. Кроме того, аппараты более высокого класса предоставляют ряд дополнительных преимуществ, например, расширенный радиус действия благодаря шлангу увеличенной длины. Улучшенная комплектация значительно повышает удобство и сокращает продолжительность выполнения работ, что особенно важно при частом применении.

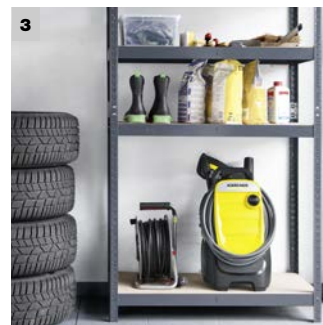

1 Серии Full Control Plus и Premium Full Control Plus

Выбор режима осуществляется очень просто: пистолет с регулировочными кнопками позволяет изменять ступени давления и концентрацию чистящего средства в струе воды одним движением большого пальца. А струйная трубка Multi «3 в 1» включает грязевую фрезу, веерное сопло и сопло для нанесения чистящего средства, что исключает необходимость в замене струйных трубок. Аппараты в версии Premium оснащаются также барабаном для шланга.

2 Серии Full Control и Premium Full Control

Всегда верный режим, всегда лучший результат – такую гарантию предоставляют пользователям аппараты высокого давления Kärcher серии Full Control, оснащенные струйной трубкой с регулятором давления и пистолетом с индикатором рабочего режима. Кроме того, в их комплектацию входят телескопическая ручка для удобства хранения и транспортировки и испытанная система Plug 'n' Clean для удобной работы с чистящими средствами, а аппараты в версии Premium оснащаются еще и барабаном для шланга.

3 Серия Compact

Высокая производительность при малых размерах: аппараты серии Compact впечатляют исключительной компактностью, высочайшей мобильностью и удобством хранения шланга.

4 Аппараты Kärcher с самой современной технологией сменных аккумуляторов

Мобильные и универсальные беспроводные аппараты среднего и высокого давления, оснащаемые сменными аккумуляторами с инновационной технологией непрерывного контроля состояния заряда, обладают впечатляющими параметрами производительности, а портативная модель отличается еще и принципиально новым дизайном, значительно облегчающим выполнение уборочных работ.

ОПТИМАЛЬНАЯ НАСТРОЙКА ДЛЯ РЕШЕНИЯ ЛЮБЫХ ЗАДАЧ

Благодаря технике Kärcher чистка высоким давлением стала исключительно простым и приятным занятием: пистолет, оснащенный кнопочным переключателем режимов и ЖК-дисплеем для их отображения, и струйная трубка Multi «3 в 1», позволяющая работать с веерной и роторной струями, а также со струей для нанесения чистящего средства, помогают пользователю выбрать режим, оптимальный для выполнения той или иной работы. Это и многие другие продуманные решения, реализованные в аппаратах Kärcher нового поколения, обеспечивают качественно новый уровень простоты управления.

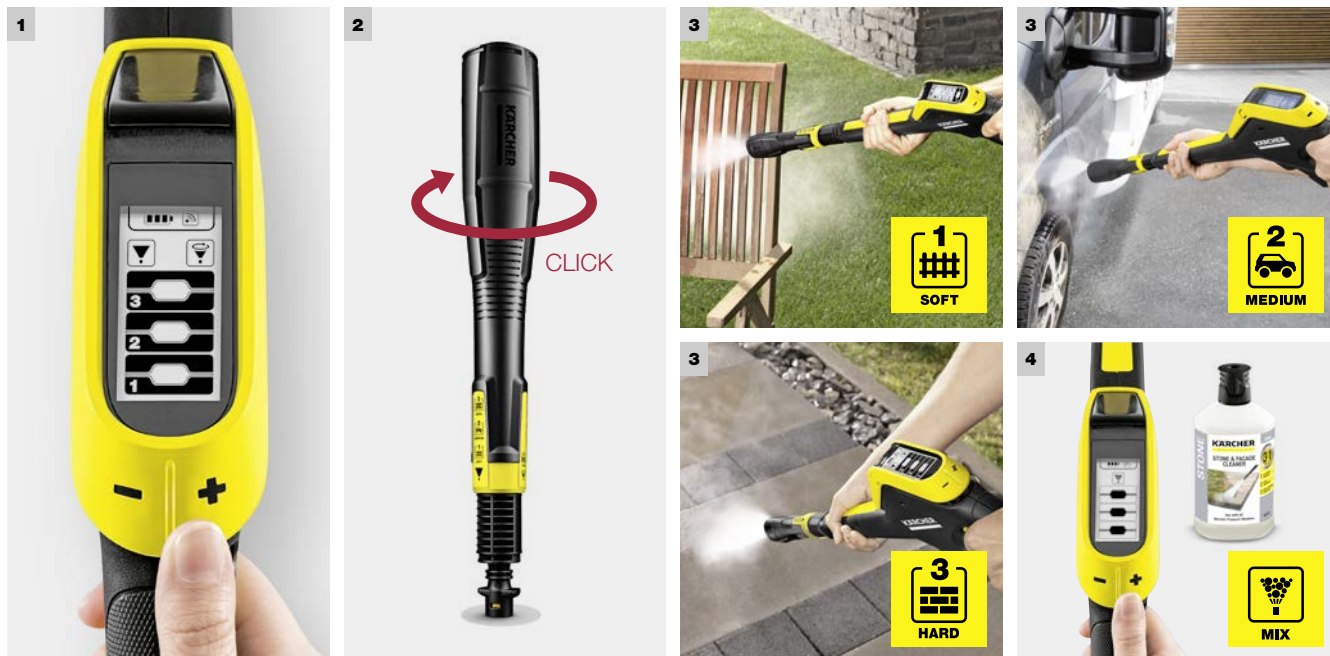

1 Пистолет Full Control Plus

Инновационный пистолет, которым оснащаются аппараты высокого давления серии Full Control Plus, позволяет при помощи кнопок +/- изменять ступени давления и регулировать подачу чистящего средства. Наглядный ЖК-дисплей, встроенный в пистолет Full Control Plus, постоянно отображает режим работы аппарата и гарантирует пользователю полный контроль.

2 Трубка Multi «3 в 1»

Благодаря этому решению пользователю больше не придется заменять струйные трубки: трубка Multi «3 в 1» включает сразу три разных сопла. Веерное сопло, рассчитанное на все 3 ступени давления, позволяет тщательно удалять загрязнения с самых разнообразных поверхностей. Например, жесткая струя (режим HARD) оптимальна для очистки бетона, гранитных плиток или садовых инструментов, струя средней интенсивности (MEDIUM) – для мойки автомобилей, а мягкая струя (SOFT) – для очистки велосипедов или деревянных поверхностей. Грязевая фреза, формирующая роторную струю, обеспечивает быстрое и эффективное удаление стойкой грязи с нечувствительных поверхностей. Еще одно сопло предназначено специально для обработки любых поверхностей чистящими средствами, концентрация которых в струе допускает 3-ступенчатую регулировку.

3 Широкий спектр решаемых задач

Различные варианты настройки аппарата позволяют эффективно очищать самые разнообразные поверхности – от деревянных и каменных до лакированных. А прилагаемая памятка подскажет, какое давление и какой режим работы струйной трубки следует установить для того, чтобы достичь наилучшего результата уборки без риска повреждения очищаемого объекта.

4 Чистящие средства для достижения блестящих результатов

Результат уборки может быть улучшен за счет применения чистящих средств. При работе со струйной трубкой Multi «3 в 1» для этого достаточно лишь переключиться на сопло для нанесения чистящего средства – и система Plug 'n' Clean, всасывающая чистящее средство непосредственно из емкости, присоединенной к аппарату, будет добавлять его в струю воды, направляемую на подлежащий очистке объект. Следует отметить, что роль чистящих средств при мойке высоким давлением часто недооценивают. На самом деле они очень важны: чистящие средства Kärcher не только повышают эффективность удаления грязи, но и включают компоненты, препятствующие быстрому повторному загрязнению поверхностей и оберегающие их от атмосферных воздействий.

КОМПАКТНЫЕ, МОЩНЫЕ И УДОБНЫЕ В РАБОТЕ

Аппараты высокого давления Kärcher новой серии Compact прекрасно решают свою задачу – эффективно очищают самые разнообразные поверхности и объекты. Тщательно продуманная компактная конструкция позволяет легко доставлять их к любым местам применения (например, в багажнике обычного легкового автомобиля) и хранить с экономией места (например, на стеллаже в подвале). В двух словах: это превосходное решение для всех, кому требуется простой и удобный аппарат высокого давления.

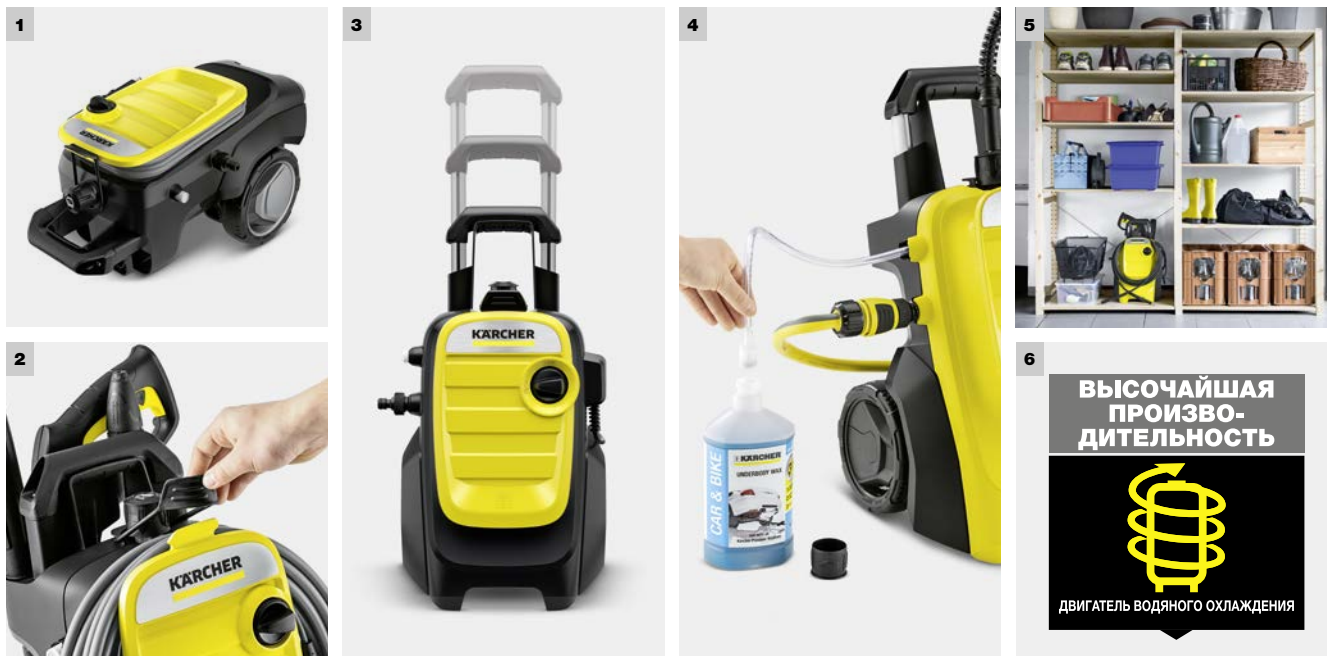

1 Максимум компактности

Надежные аппараты высокого давления новой серии Compact отличаются исключительной компактностью и широкими функциональными возможностями. Модели классов К 4–К 7 можно эксплуатировать как в вертикальном, так и в горизонтальном положении.

2 Инновационная концепция хранения шланга

Продуманная конструкция аппаратов классов К 5 и К 7 позволяет удобно смотреть шланг высокого давления после выполнения работы и закрепить его резиновым фиксатором на время транспортировки или хранения. Перед следующим применением этот фиксатор быстро и легко снимается. При этом удобный шланг PremiumFlex Anti-Twist, которым комплектуется аппарат класса К 7, отличается повышенной прочностью. В моделях классов К 2 – К 4 шланг высокого давления подвешивается с лицевой стороны и всегда находится под рукой.

3 Простота транспортировки

Вторая ручка в нижней части корпуса аппаратов серии Compact облегчает их укладку на полку, в багажник автомобиля и т. д. В сочетании с большими колесами и телескопической ручкой (у моделей классов К 4 – К 7) это решение обеспечивает исключительно простую транспортировку аппарата.

4 Система всасывания чистящего средства

Встроенная система всасывания обеспечивает простую и удобную работу с чистящими средствами.

5 Удобство хранения

Удобная телескопическая ручка аппаратов классов К 4 – К 7, выполненная из высококачественного алюминия, легко выдвигается на удобную для работы высоту и полностью задвигается для хранения аппарата с минимумом занимаемого пространства.

6 Двигатель водяного охлаждения

Электродвигатели моделей К 4 – К 7 охлаждаются водой, что гарантирует высочайшую производительность и долгий срок службы.

K 7 PREMIUM FULL CONTROL PLUS



Оптимальная настройка для решения любых задач

Аппарат K 7 Premium Full Control Plus с барабаном для шланга и пистолетом Full Control Plus, оснащенным кнопочным регулятором ступеней давления и дозировки чистящего средства, гарантирует пользователю принципиально новый уровень контроля и эффективности. Производительность по площади достигает 60 м²/ч.

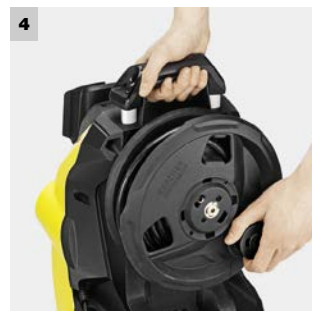
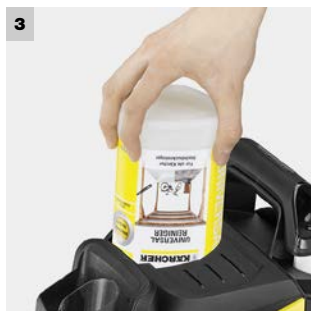

1 Пистолет Full Control Plus

- Оснащен кнопками для регулирования давления и подачи чистящего средства.
- ЖК-дисплей пистолета Full Control Plus обеспечивает удобный контроль установленного режима.

2 Струйная трубка Multi «3 в 1»

- Позволяет переключать различные виды струй (веерную, роторную и для нанесения чистящего средства) простым поворотом наконечника с соплами.

3 Plug 'n' Clean

- Система для быстрого и легкого нанесения чистящих средств при помощи аппарата высокого давления.
- Чистящие средства Kärcher улучшают результаты уборки и обеспечивают защиту очищаемых поверхностей.

4 Барабан для шланга

- Практичный барабан для шланга высокого давления позволяет аккуратно хранить его.

ТЕХНИЧЕСКИЕ ХАРАКТЕРИСТИКИ И КОМПЛЕКТАЦИЯ

К 7 Premium Full Control Plus

К 7 Premium Full Control Plus Home

- Пистолет Full Control Plus с кнопками +/- и ЖК-дисплеем для регулирования давления и подачи чистящего средства
- Высокая устойчивость благодаря низкому центру тяжести, увеличенной опоре и проводке шланга через корпус аппарата
- Высокоэффективный двигатель водяного охлаждения

- Пистолет Full Control Plus с кнопками +/- и ЖК-дисплеем для регулирования давления и подачи чистящего средства
- Высокая устойчивость благодаря низкому центру тяжести, увеличенной опоре и проводке шланга через корпус аппарата
- Высокоэффективный двигатель водяного охлаждения

Технические характеристики

Параметр	Единица измерения	К 7 Premium Full Control Plus	К 7 Premium Full Control Plus Home
Рабочее давление	бар / МПа	20–макс. 180 / 2–макс. 18	20–макс. 180 / 2–макс. 18
Макс. производительность	л/ч	600	600
Производительность уборки (прим.)	м ² /ч	60	60
Потребляемая мощность	кВт	3	3
Макс. температура воды на входе	°С	60	60
Масса (без принадлежностей)	кг	18	18
Размеры (Д × Ш × В)	мм	463 × 330 × 667	463 × 330 × 667

Комплектация

Компонент	Единица измерения	К 7 Premium Full Control Plus	К 7 Premium Full Control Plus Home
Шланг высокого давления	м	10	10
Пистолет		G 180 Q Full Control Plus	G 180 Q Full Control Plus
Система подачи чистящего средства		Plug 'n' Clean	Plug 'n' Clean
Режим всасывания воды из открытых источников		■	■
Струйная трубка Multi «3 в 1»		■	■
Комплект для дома (Home Kit)		–	присп. для очистки поверхн. Т 450, ср-во для чистки камня и фасадов «3 в 1» (1 л)
Комплект для автомобиля (Car Kit)		–	–
№ для заказа		1.317-130.0	1.317-133.0

■ входит в комплект поставки

K 7 FULL CONTROL PLUS



Оптимальная настройка для решения любых задач

Аппарат K 7 Full Control Plus с пистолетом Full Control Plus, оснащенным кнопочным регулятором ступеней давления и дозировки чистящего средства, гарантирует пользователю принципиально новый уровень контроля и эффективности. Производительность по площади достигает 60 м²/ч.

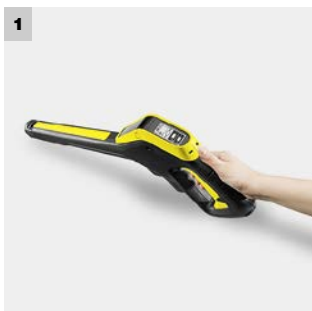

1 Пистолет Full Control Plus

- Оснащен кнопками для регулирования давления и подачи чистящего средства.
- ЖК-дисплей пистолета Full Control Plus обеспечивает удобный контроль установленного режима.



2 Струйная трубка Multi «3 в 1»

- Позволяет переключать различные виды струй (веерную, роторную и для нанесения чистящего средства) простым поворотом наконечника с соплами.

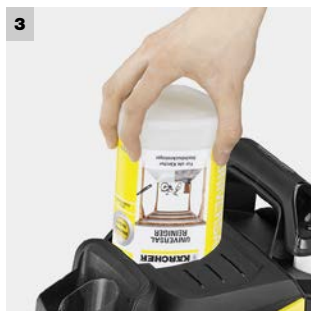

3 Plug 'n' Clean

- Система для быстрого и легкого нанесения чистящих средств при помощи аппарата высокого давления.
- Чистящие средства Kärcher улучшают результаты уборки и обеспечивают защиту очищаемых поверхностей.

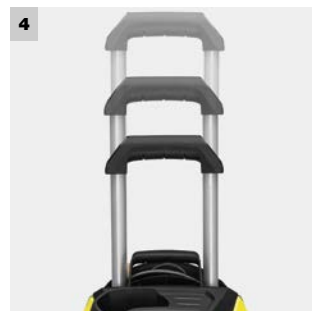

4 Телескопическая ручка

- Ручка из высококачественного алюминия.
- Выдвигается на удобную для пользователя высоту для легкого перемещения аппарата.
- Убирается в корпус аппарата для его хранения.

ТЕХНИЧЕСКИЕ ХАРАКТЕРИСТИКИ И КОМПЛЕКТАЦИЯ

K 7 Full Control Plus

K 7 Full Control Plus Home

- Пистолет Full Control Plus с кнопками +/- и ЖК-дисплеем для регулирования давления и подачи чистящего средства
- Высокая устойчивость благодаря низкому центру тяжести, увеличенной опоре и проводке шланга через корпус аппарата
- Высокоэффективный двигатель водяного охлаждения

- Пистолет Full Control Plus с кнопками +/- и ЖК-дисплеем для регулирования давления и подачи чистящего средства
- Высокая устойчивость благодаря низкому центру тяжести, увеличенной опоре и проводке шланга через корпус аппарата
- Высокоэффективный двигатель водяного охлаждения

Технические характеристики

Рабочее давление	бар / МПа	20–макс. 180 / 2–макс. 18	20–макс. 180 / 2–макс. 18
Макс. производительность	л/ч	600	600
Производительность уборки (прим.)	м ² /ч	60	60
Потребляемая мощность	кВт	3	3
Макс. температура воды на входе	°С	60	60
Масса (без принадлежностей)	кг	17,6	17,6
Размеры (Д × Ш × В)	мм	463 × 330 × 667	463 × 330 × 667

Комплектация

Шланг высокого давления	м	10	10
Пистолет		G 180 Q Full Control Plus	G 180 Q Full Control Plus
Система подачи чистящего средства		Plug 'n' Clean	Plug 'n' Clean
Режим всасывания воды из открытых источников		■	■
Струйная трубка Multi «3 в 1»		■	■
Комплект для дома (Home Kit)		–	присп. для очистки поверхн. Т 450, ср-во для чистки камня и фасадов «3 в 1» (1 л)
Комплект для автомобиля (Car Kit)		–	–
№ для заказа		1.317-030.0	1.317-032.0

■ входит в комплект поставки

К 7 КОМПАКТ



Малые размеры, большие возможности

Особенно компактный аппарат К 7 Compact, оснащенный двигателем водяного охлаждения, пригоден для частого применения и устранения стойких загрязнений. Он отличается удобством хранения и простотой транспортировки. Аппарат комплектуется инновационным шлангом высокого давления PremiumFlex с защитой от образования петель и узлов. Производительность по площади достигает 60 м²/ч.



1 Продуманная концепция хранения шланга

- Смотанный шланг быстро закрепляется резиновым фиксатором, легко снимаемым перед последующим применением аппарата.

2 Мощный двигатель водяного охлаждения

- Охлаждаемый водой электродвигатель впечатляет высокой мощностью и долговечностью.

К 7 Compact

К 7 Compact Home

- Система Quick Connect для быстрого соединения шланга с аппаратом и пистолетом и его быстрого отсоединения
- Встроенная система всасывания чистящего средства

- Система Quick Connect для быстрого соединения шланга с аппаратом и пистолетом и его быстрого отсоединения
- Встроенная система всасывания чистящего средства

Технические характеристики

Рабочее давление	бар / МПа	20–макс. 180 / 2–макс. 18	20–макс. 180 / 2–макс. 18
Макс. производительность	л/ч	600	600
Производительность уборки (прим.)	м ² /ч	60	60
Потребляемая мощность	кВт	3	3
Макс. температура воды на входе	°С	60	60
Масса (без принадлежностей)	кг	16	16
Размеры (Д × Ш × В)	мм	378 × 291 × 516	378 × 291 × 516

Комплектация

Шланг высокого давления	м	10 (PremiumFlex Anti-Twist)	10 (PremiumFlex Anti-Twist)
Пистолет		G 180 Q	G 180 Q
Телескопическая ручка		■	■
Система подачи чистящего средства		всасывающая трубка	всасывающая трубка
Режим всасывания воды из открытых источников		■	■
Трубка Vario Power		■	■
Грязевая фреза		■	■
Комплект для дома (Home Kit)		–	присп. для очистки поверхн. Т 450, ср-во для чистки камня и фасадов «3 в 1» (1 л)
Комплект для автомобиля (Car Kit)		–	–
№ для заказа		1.447-050.0	1.447-053.0

■ входит в комплект поставки

К 5 КОМПАКТ



Производительность на уровне аппаратов большего размера

Особенно компактный аппарат К 5 Compact, оснащенный двигателем водяного охлаждения, предназначен для регулярного устранения загрязнений средней степени. Он отличается удобством хранения и простотой транспортировки. Производительность по площади достигает 40 м²/ч.



1 Продуманная концепция хранения шланга

- Смотанный шланг быстро закрепляется резиновым фиксатором, легко снимаемым перед последующим применением аппарата.

2 Мощный двигатель водяного охлаждения

- Охлаждаемый водой электродвигатель впечатляет высокой мощностью и долговечностью.

К 5 Compact

К 5 Compact Home

- Система Quick Connect для быстрого соединения шланга с аппаратом и пистолетом и его быстрого отсоединения
- Встроенная система всасывания чистящего средства

- Система Quick Connect для быстрого соединения шланга с аппаратом и пистолетом и его быстрого отсоединения
- Встроенная система всасывания чистящего средства

Технические характеристики

Рабочее давление	бар / МПа	20–макс. 145 / 2–макс. 14,5	20–макс. 145 / 2–макс. 14,5
Макс. производительность	л/ч	500	500
Производительность уборки (прим.)	м ² /ч	40	40
Потребляемая мощность	кВт	2,1	2,1
Макс. температура воды на входе	°С	40	40
Масса (без принадлежностей)	кг	12	12
Размеры (Д × Ш × В)	мм	354 × 308 × 520	354 × 308 × 520

Комплектация

Шланг высокого давления	м	8	8
Пистолет		G 180 Q	G 180 Q
Телескопическая ручка		■	■
Система подачи чистящего средства		всасывающая трубка	всасывающая трубка
Режим всасывания воды из открытых источников		■	■
Трубка Vario Power		■	■
Грязевая фреза		■	■
Комплект для дома (Home Kit)		–	присп. для очистки поверхн. Т 350, ср-во для чистки камня и фасадов «3 в 1» (1 л)
Комплект для автомобиля (Car Kit)		–	–
№ для заказа		1.630-750.0	1.630-753.0

■ входит в комплект поставки

K 5 PREMIUM FULL CONTROL PLUS



Оптимальная настройка для решения любых задач

Аппарат K 5 Premium Full Control Plus с барабаном для шланга и пистолетом Full Control Plus, оснащенным кнопочным регулятором ступеней давления и дозировки чистящего средства, гарантирует пользователю принципиально новый уровень контроля и эффективности. Производительность по площади достигает 40 м²/ч.



1 Пистолет Full Control Plus

- Оснащен кнопками для регулирования давления и подачи чистящего средства.
- ЖК-дисплей пистолета Full Control Plus обеспечивает удобный контроль установленного режима.



2 Струйная трубка Multi «3 в 1»

- Позволяет переключать различные виды струй (веерную, роторную и для нанесения чистящего средства) простым поворотом наконечника с соплами.

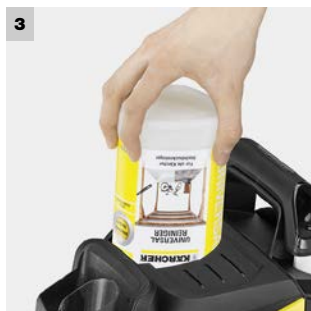

3 Plug 'n' Clean

- Система для быстрого и легкого нанесения чистящих средств при помощи аппарата высокого давления.
- Чистящие средства Kärcher улучшают результаты уборки и обеспечивают защиту очищаемых поверхностей.

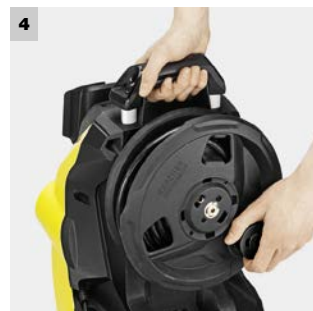

4 Барабан для шланга

- Практичный барабан для шланга высокого давления позволяет аккуратно хранить его.

ТЕХНИЧЕСКИЕ ХАРАКТЕРИСТИКИ И КОМПЛЕКТАЦИЯ

K 5 Premium Full Control Plus

K 5 Premium Full Control Plus Home

- Пистолет Full Control Plus с кнопками +/- и ЖК-дисплеем для регулирования давления и подачи чистящего средства
- Высокая устойчивость благодаря низкому центру тяжести, увеличенной опоре и проводке шланга через корпус аппарата
- Высокоэффективный двигатель водяного охлаждения

- Пистолет Full Control Plus с кнопками +/- и ЖК-дисплеем для регулирования давления и подачи чистящего средства
- Высокая устойчивость благодаря низкому центру тяжести, увеличенной опоре и проводке шланга через корпус аппарата
- Высокоэффективный двигатель водяного охлаждения

Технические характеристики

Рабочее давление	бар / МПа	20–макс. 145 / 2–макс. 14,5	20–макс. 145 / 2–макс. 14,5
Макс. производительность	л/ч	500	500
Производительность уборки (прим.)	м ² /ч	40	40
Потребляемая мощность	кВт	2,1	2,1
Макс. температура воды на входе	°С	40	40
Масса (без принадлежностей)	кг	13,1	13,1
Размеры (Д × Ш × В)	мм	411 × 305 × 584	411 × 305 × 584

Комплектация

Шланг высокого давления	м	8	8
Пистолет		G 180 Q Full Control Plus	G 180 Q Full Control Plus
Система подачи чистящего средства		Plug 'n' Clean	Plug 'n' Clean
Режим всасывания воды из открытых источников		■	■
Струйная трубка Multi «3 в 1»		■	■
Комплект для дома (Home Kit)		–	присп. для очистки поверхн. Т 350, ср-во для чистки камня и фасадов «3 в 1» (1 л)
Комплект для автомобиля (Car Kit)		–	–
№ для заказа		1.324-630.0	1.324-633.0

■ входит в комплект поставки

K 5 FULL CONTROL PLUS



Оптимальная настройка для решения любых задач

Аппарат K 5 Full Control Plus с пистолетом Full Control Plus, оснащенным кнопочным регулятором ступеней давления и дозировки чистящего средства, гарантирует пользователю принципиально новый уровень контроля и эффективности. Производительность по площади достигает 40 м²/ч.



1 Пистолет Full Control Plus

- Оснащен кнопками для регулирования давления и подачи чистящего средства.
- ЖК-дисплей пистолета Full Control Plus обеспечивает удобный контроль установленного режима.



2 Струйная трубка Multi «3 в 1»

- Позволяет переключать различные виды струй (веерную, роторную и для нанесения чистящего средства) простым поворотом наконечника с соплами.

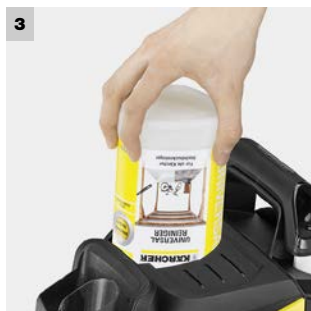

3 Plug 'n' Clean

- Система для быстрого и легкого нанесения чистящих средств при помощи аппарата высокого давления.
- Чистящие средства Kärcher улучшают результаты уборки и обеспечивают защиту очищаемых поверхностей.

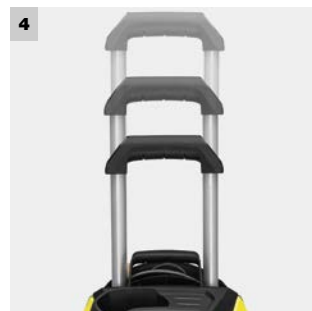

4 Телескопическая ручка

- Ручка из высококачественного алюминия.
- Выдвигается на удобную для пользователя высоту для легкого перемещения аппарата.
- Убирается в корпус аппарата для его хранения.

ТЕХНИЧЕСКИЕ ХАРАКТЕРИСТИКИ И КОМПЛЕКТАЦИЯ

K 5 Full Control Plus

K 5 Full Control Plus Home

- Пистолет Full Control Plus с кнопками +/- и ЖК-дисплеем для регулирования давления и подачи чистящего средства
- Высокая устойчивость благодаря низкому центру тяжести, увеличенной опоре и проводке шланга через корпус аппарата
- Высокоэффективный двигатель водяного охлаждения

- Пистолет Full Control Plus с кнопками +/- и ЖК-дисплеем для регулирования давления и подачи чистящего средства
- Высокая устойчивость благодаря низкому центру тяжести, увеличенной опоре и проводке шланга через корпус аппарата
- Высокоэффективный двигатель водяного охлаждения

Технические характеристики

Рабочее давление	бар / МПа	20–макс. 145 / 2–макс. 14,5	20–макс. 145 / 2–макс. 14,5
Макс. производительность	л/ч	500	500
Производительность уборки (прим.)	м ² /ч	40	40
Потребляемая мощность	кВт	2,1	2,1
Макс. температура воды на входе	°С	40	40
Масса (без принадлежностей)	кг	12,7	12,7
Размеры (Д × Ш × В)	мм	397 × 305 × 584	397 × 305 × 584

Комплектация

Шланг высокого давления	м	8	8
Пистолет		G 180 Q Full Control Plus	G 180 Q Full Control Plus
Система подачи чистящего средства		Plug 'n' Clean	Plug 'n' Clean
Режим всасывания воды из открытых источников		■	■
Струйная трубка Multi «3 в 1»		■	■
Комплект для дома (Home Kit)		–	присп. для очистки поверхн. Т 350, ср-во для чистки камня и фасадов «3 в 1» (1 л)
Комплект для автомобиля (Car Kit)		–	–
№ для заказа		1.324-520.0	1.324-521.0

■ входит в комплект поставки

K 5 FULL CONTROL



Оптимальная настройка для решения любых задач

Аппарат K 5 Full Control гарантирует пользователю полный контроль. Струйная трубка позволяет регулировать давление в зависимости от вида очищаемой поверхности, а пистолет Full Control оснащен светодиодным индикатором, отображающим установленный режим работы. Тем самым обеспечивается оптимальное решение любых задач уборки без риска повреждения очищаемых поверхностей. Аппарат пригоден для регулярного устранения загрязнений средней степени. Производительность по площади достигает 40 м²/ч.

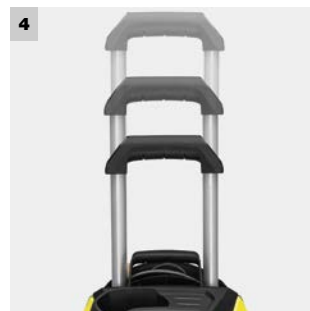
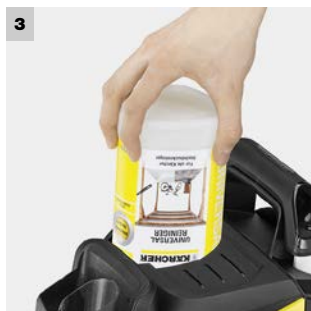
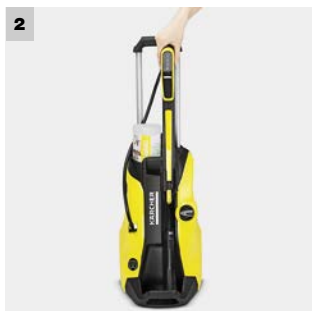
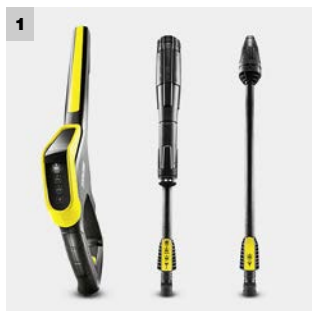

1 Пистолет Full Control и струйные трубки

- 3 степени давления и режим для нанесения чистящего средства обеспечивают оптимальную обработку любых поверхностей.
- Давление регулируется поворотом струйной трубки Vario Power в положение, соответствующее требуемому режиму.
- Светодиодный дисплей пистолета Full Control обеспечивает удобный контроль установленного режима.

2 Удобство «парковки» и хранения

- На время перерывов в работе пистолет Full Control с присоединенной к нему струйной трубкой может быть легко закреплен на корпусе аппарата.
- Обеспечивается быстрый доступ к пистолету для возобновления работы.
- По окончании работы пистолет и струйная трубка хранятся на корпусе аппарата, занимая при этом минимум места.

3 Plug 'n' Clean

- Система для быстрого и легкого нанесения чистящих средств при помощи аппарата высокого давления.
- Чистящие средства Kärcher улучшают результаты уборки и обеспечивают защиту очищаемых поверхностей.

4 Телескопическая ручка

- Ручка из высококачественного алюминия.
- Выдвигается на удобную для пользователя высоту для легкого перемещения аппарата.
- Убирается в корпус аппарата для его хранения.

ТЕХНИЧЕСКИЕ ХАРАКТЕРИСТИКИ И КОМПЛЕКТАЦИЯ

		K 5 Full Control	K 5 Full Control Home	K 5 Full Control Car & Home
		<ul style="list-style-type: none"> ■ Пистолет Full Control с индикацией ступеней давления на светодиодном дисплее ■ Высокая устойчивость благодаря низкому центру тяжести, увеличенной опоре и проводке шланга через корпус аппарата ■ Высокоэффективный двигатель водяного охлаждения 	<ul style="list-style-type: none"> ■ Пистолет Full Control с индикацией ступеней давления на светодиодном дисплее ■ Высокая устойчивость благодаря низкому центру тяжести, увеличенной опоре и проводке шланга через корпус аппарата ■ Высокоэффективный двигатель водяного охлаждения 	<ul style="list-style-type: none"> ■ Пистолет Full Control с индикацией ступеней давления на светодиодном дисплее ■ Высокая устойчивость благодаря низкому центру тяжести, увеличенной опоре и проводке шланга через корпус аппарата ■ Высокоэффективный двигатель водяного охлаждения
Технические характеристики				
Рабочее давление	бар / МПа	20–макс. 145 / 2–макс. 14,5	20–макс. 145 / 2–макс. 14,5	20–макс. 145 / 2–макс. 14,5
Макс. производительность	л/ч	500	500	500
Производительность уборки (прим.)	м²/ч	40	40	40
Потребляемая мощность	кВт	2,1	2,1	2,1
Макс. температура воды на входе	°С	40	40	40
Масса (без принадлежностей)	кг	12,7	12,7	12,7
Размеры (Д × Ш × В)	мм	397 × 305 × 584	397 × 305 × 584	397 × 305 × 584
Комплектация				
Шланг высокого давления	м	8	8	8
Пистолет		G 145 Q Full Control	G 145 Q Full Control	G 145 Q Full Control
Система подачи чистящего средства		Plug 'n' Clean	Plug 'n' Clean	Plug 'n' Clean
Режим всасывания воды из открытых источников		■	■	■
Трубка Vario Power		■	■	■
Грязевая фреза		■	■	■
Комплект для дома (Home Kit)		–	присп. для очистки поверхн. Т 350, ср-во для чистки камня и фасадов «3 в 1» (1 л)	присп. для очистки поверхн. Т 350, ср-во для чистки камня и фасадов «3 в 1» (1 л)
Комплект для автомобиля (Car Kit)		–	–	вращ. щетка, насадка для пенной чистки (0,3 л), авт. шампунь «3 в 1» (1 л)
№ для заказа		1.324-500.0	1.324-503.0	1.324-505.0

■ входит в комплект поставки

K 4 PREMIUM FULL CONTROL



Оптимальная настройка для решения любых задач

Аппарат K 4 Premium Full Control с барабаном для шланга гарантирует пользователю полный контроль. Струйная трубка позволяет регулировать давление в зависимости от вида очищаемой поверхности, а пистолет Full Control оснащен светодиодным индикатором, отображающим установленный режим работы. Тем самым обеспечивается оптимальное решение любых задач уборки без риска повреждения очищаемых поверхностей. Аппарат пригоден для периодического устранения загрязнений средней степени. Производительность по площади достигает 30 м²/ч.

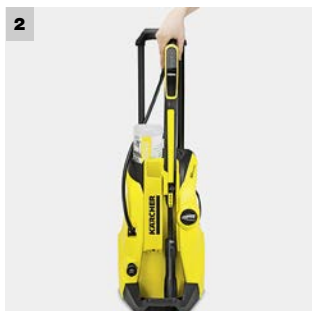
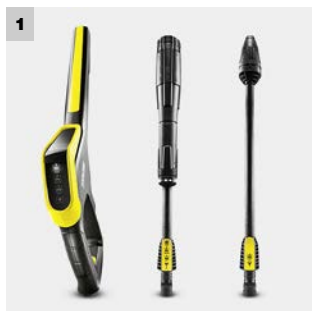

1 Пистолет Full Control и струйные трубки

- 3 степени давления и режим для нанесения чистящего средства обеспечивают оптимальную обработку любых поверхностей.
- Давление регулируется поворотом струйной трубки Vario Power в положение, соответствующее требуемому режиму.
- Светодиодный дисплей пистолета Full Control обеспечивает удобный контроль установленного режима.

2 Удобство «парковки» и хранения

- На время перерывов в работе пистолет Full Control с присоединенной к нему струйной трубкой может быть легко закреплен на корпусе аппарата.
- Обеспечивается быстрый доступ к пистолету для возобновления работы.
- По окончании работы пистолет и струйная трубка хранятся на корпусе аппарата, занимая при этом минимум места.

3 Plug 'n' Clean

- Система для быстрого и легкого нанесения чистящих средств при помощи аппарата высокого давления.
- Чистящие средства Kärcher улучшают результаты уборки и обеспечивают защиту очищаемых поверхностей.

4 Барабан для шланга

- Практичный барабан для шланга высокого давления позволяет аккуратно хранить его.

ТЕХНИЧЕСКИЕ ХАРАКТЕРИСТИКИ И КОМПЛЕКТАЦИЯ

		K 4 Premium Full Control	K 4 Premium Full Control Home	K 4 Premium Full Control Car & Home
		<ul style="list-style-type: none"> ■ Пистолет Full Control с индикацией ступеней давления на светодиодном дисплее ■ Высокая устойчивость благодаря низкому центру тяжести, увеличенной опоре и проводке шланга через корпус аппарата ■ Высокоэффективный двигатель водяного охлаждения 	<ul style="list-style-type: none"> ■ Пистолет Full Control с индикацией ступеней давления на светодиодном дисплее ■ Высокая устойчивость благодаря низкому центру тяжести, увеличенной опоре и проводке шланга через корпус аппарата ■ Высокоэффективный двигатель водяного охлаждения 	<ul style="list-style-type: none"> ■ Пистолет Full Control с индикацией ступеней давления на светодиодном дисплее ■ Высокая устойчивость благодаря низкому центру тяжести, увеличенной опоре и проводке шланга через корпус аппарата ■ Высокоэффективный двигатель водяного охлаждения
Технические характеристики				
Рабочее давление	бар / МПа	20–макс. 130 / 2–макс. 13	20–130 / 2–13	20–макс. 130 / 2–макс. 13
Макс. производительность	л/ч	420	420	420
Производительность уборки (прим.)	м²/ч	30	30	30
Потребляемая мощность	кВт	1,8	1,8	1,8
Макс. температура воды на входе	°С	40	40	40
Масса (без принадлежностей)	кг	11,9	11,9	11,9
Размеры (Д × Ш × В)	мм	411 × 305 × 584	411 × 305 × 584	411 × 305 × 584
Комплектация				
Шланг высокого давления	м	6	6	6
Пистолет		G 145 Q Full Control	G 145 Q Full Control	G 145 Q Full Control
Система подачи чистящего средства		Plug 'n' Clean	Plug 'n' Clean	Plug 'n' Clean
Режим всасывания воды из открытых источников		■	■	■
Трубка Vario Power		■	■	■
Грязевая фреза		■	■	■
Комплект для дома (Home Kit)		–	присп. для очистки поверхн. Т 350, ср-во для чистки камня и фасадов «3 в 1» (1 л)	присп. для очистки поверхн. Т 350, ср-во для чистки камня и фасадов «3 в 1» (1 л)
Комплект для автомобиля (Car Kit)		–	–	вращ. щетка, насадка для пенной чистки (0,3 л), авт. шампунь «3 в 1» (1 л)
№ для заказа		1.324-100.0	1.324-103.0	1.324-110.0

■ входит в комплект поставки

K 4 FULL CONTROL



Оптимальная настройка для решения любых задач

Аппарат K 4 Full Control гарантирует пользователю полный контроль. Струйная трубка позволяет регулировать давление в зависимости от вида очищаемой поверхности, а пистолет Full Control оснащен светодиодным индикатором, отображающим установленный режим работы. Тем самым обеспечивается оптимальное решение любых задач уборки без риска повреждения очищаемых поверхностей. Аппарат пригоден для периодического устранения загрязнений средней степени. Производительность по площади достигает 30 м²/ч.

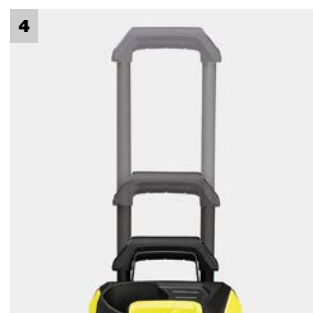
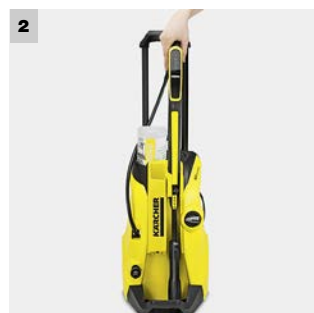
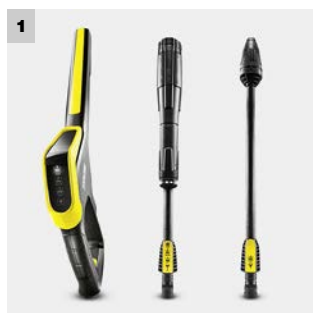

1 Пистолет Full Control и струйные трубки

- 3 степени давления и режим для нанесения чистящего средства обеспечивают оптимальную обработку любых поверхностей.
- Давление регулируется поворотом струйной трубки Vario Power в положение, соответствующее требуемому режиму.
- Светодиодный дисплей пистолета Full Control обеспечивает удобный контроль установленного режима.

2 Удобство «парковки» и хранения

- На время перерывов в работе пистолет Full Control с присоединенной к нему струйной трубкой может быть легко закреплен на корпусе аппарата.
- Обеспечивается быстрый доступ к пистолету для возобновления работы.
- По окончании работы пистолет и струйная трубка хранятся на корпусе аппарата, занимая при этом минимум места.

3 Plug 'n' Clean

- Система для быстрого и легкого нанесения чистящих средств при помощи аппарата высокого давления.
- Чистящие средства Kärcher улучшают результаты уборки и обеспечивают защиту очищаемых поверхностей.

4 Телескопическая ручка

- Выдвигается на удобную для пользователя высоту для легкого перемещения аппарата.
- Убирается в корпус аппарата для его хранения.

ТЕХНИЧЕСКИЕ ХАРАКТЕРИСТИКИ И КОМПЛЕКТАЦИЯ

		K 4 Full Control	K 4 Full Control Home	K 4 Full Control Car
		<ul style="list-style-type: none"> Пистолет Full Control с индикацией ступеней давления на светодиодном дисплее Высокая устойчивость благодаря низкому центру тяжести, увеличенной опоре и проводке шланга через корпус аппарата Высокоэффективный двигатель водяного охлаждения 	<ul style="list-style-type: none"> Пистолет Full Control с индикацией ступеней давления на светодиодном дисплее Высокая устойчивость благодаря низкому центру тяжести, увеличенной опоре и проводке шланга через корпус аппарата Высокоэффективный двигатель водяного охлаждения 	<ul style="list-style-type: none"> Пистолет Full Control с индикацией ступеней давления на светодиодном дисплее Высокая устойчивость благодаря низкому центру тяжести, увеличенной опоре и проводке шланга через корпус аппарата Высокоэффективный двигатель водяного охлаждения
Технические характеристики				
Рабочее давление	бар / МПа	20–макс. 130 / 2–макс. 13	20–макс. 130 / 2–макс. 13	20–макс. 130 / 2–макс. 13
Макс. производительность	л/ч	420	420	420
Производительность уборки (прим.)	м ² /ч	30	30	30
Потребляемая мощность	кВт	1,8	1,8	1,8
Макс. температура воды на входе	°С	40	40	40
Масса (без принадлежностей)	кг	11,4	11,4	11,4
Размеры (Д × Ш × В)	мм	397 × 305 × 584	397 × 305 × 584	397 × 305 × 584
Комплектация				
Шланг высокого давления	м	6	6	6
Пистолет		G 145 Q Full Control	G 145 Q Full Control	G 145 Q Full Control
Система подачи чистящего средства		Plug 'n' Clean	Plug 'n' Clean	Plug 'n' Clean
Режим всасывания воды из открытых источников		■	■	■
Трубка Vario Power		■	■	■
Грязевая фреза		■	■	■
Приспособление для очистки поверхностей		–	–	–
Шланг для промывки труб	м	–	–	–
Комплект для дома (Home Kit)		–	присп. для очистки поверхн. Т 350, ср-во для чистки камня и фасадов «3 в 1» (1 л)	–
Комплект для автомобиля (Car Kit)		–	–	вращ. щетка, насадка для пенной чистки (0,3 л), авт. шампунь «3 в 1» (1 л)
№ для заказа		1.324-000.0	1.324-003.0	1.324-007.0

■ входит в комплект поставки

		K 4 Full Control Car & Home	K 4 Full Control Car & Stairs	K 4 Full Control Home & Pipe
		<ul style="list-style-type: none"> Пистолет Full Control с индикацией ступеней давления на светодиодном дисплее Высокая устойчивость благодаря низкому центру тяжести, увеличенной опоре и проводке шланга через корпус аппарата Высокоэффективный двигатель водяного охлаждения 	<ul style="list-style-type: none"> Пистолет Full Control с индикацией ступеней давления на светодиодном дисплее Высокая устойчивость благодаря низкому центру тяжести, увеличенной опоре и проводке шланга через корпус аппарата Высокоэффективный двигатель водяного охлаждения 	<ul style="list-style-type: none"> Пистолет Full Control с индикацией ступеней давления на светодиодном дисплее Высокая устойчивость благодаря низкому центру тяжести, увеличенной опоре и проводке шланга через корпус аппарата Высокоэффективный двигатель водяного охлаждения
Технические характеристики				
Рабочее давление	бар / МПа	20–макс. 130 / 2–макс. 13	20–макс. 130 / 2–макс. 13	20–макс. 130 / 2–макс. 13
Макс. производительность	л/ч	420	420	420
Производительность уборки (прим.)	м ² /ч	30	30	30
Потребляемая мощность	кВт	1,8	1,8	1,8
Макс. температура воды на входе	°С	40	40	40
Масса (без принадлежностей)	кг	11,4	11,4	11,4
Размеры (Д × Ш × В)	мм	397 × 305 × 584	397 × 305 × 584	397 × 305 × 584
Комплектация				
Шланг высокого давления	м	6	6	6
Пистолет		G 145 Q Full Control	G 145 Q Full Control	G 145 Q Full Control
Система подачи чистящего средства		Plug 'n' Clean	Plug 'n' Clean	Plug 'n' Clean
Режим всасывания воды из открытых источников		■	■	■
Трубка Vario Power		■	■	■
Грязевая фреза		■	■	■
Приспособление для очистки поверхностей		–	PS 40	–
Шланг для промывки труб	м	–	–	7,5
Комплект для дома (Home Kit)		присп. для очистки поверхн. Т 350, ср-во для чистки камня и фасадов «3 в 1» (1 л)	–	присп. для очистки поверхн. Т 350, ср-во для чистки камня и фасадов «3 в 1» (1 л)
Комплект для автомобиля (Car Kit)		вращ. щетка, насадка для пенной чистки (0,3 л), авт. шампунь «3 в 1» (1 л)	вращ. щетка, насадка для пенной чистки (0,3 л), авт. шампунь «3 в 1» (1 л)	–
№ для заказа		1.324-008.0	1.324-012.0	1.324-011.0

■ входит в комплект поставки

K 4 SILENT



Очень низкий уровень шума

Очень тихий аппарат класса K 4 прекрасно подходит для периодического устранения загрязнений средней степени. Его шланг PremiumFlex с защитой от скручивания позволяет удобно выполнять работы без риска споткнуться, зацепившись за петлю шланга. Производительность по площади достигает 30 м²/ч.



1 Инновационный подход к снижению уровня шума

- Воспринимаемая человеком сила звука уменьшена на 50 % в сравнении с обычными аппаратами того же класса производительности.

2 Шланг PremiumFlex с защитой от скручивания

- Шланг легко сматывается и разматывается, не образуя при этом петель и узлов.
- Не содержащий ПВХ материал шланга и его специальная конструкция обеспечивают необходимую эластичность.

K 4 Silent

- Очень низкий уровень шума (макс. 81 дБ(А))
- Эластичная лента для фиксации шланга и кабеля
- Компактный и надежный аппарат с алюминиевой телескопической ручкой

K 4 Silent Home

- Очень низкий уровень шума (макс. 81 дБ(А))
- Эластичная лента для фиксации шланга и кабеля
- Компактный и надежный аппарат с алюминиевой телескопической ручкой

Технические характеристики

Рабочее давление	бар / МПа	20–макс. 130 / 2–макс. 13	20–макс. 130 / 2–макс. 13
Макс. производительность	л/ч	420	420
Производительность уборки (прим.)	м ² /ч	30	30
Потребляемая мощность	кВт	1,8	1,8
Макс. температура воды на входе	°С	40	40
Масса (без принадлежностей)	кг	11,2	11,2
Размеры (Д × Ш × В)	мм	516 × 295 × 294	516 × 295 × 294

Комплектация

Шланг высокого давления	м	6 (PremiumFlex с защитой от скручивания)	6 (PremiumFlex с защитой от скручивания)
Пистолет		стандартный (Quick Connect)	стандартный (Quick Connect)
Телескопическая ручка	■		■
Система подачи чистящего средства		всасывающая трубка	всасывающая трубка
Режим всасывания воды из открытых источников	■		■
Трубка Vario Power	■		■
Грязевая фреза	■		■
Комплект для дома (Home Kit)	–		присп. для очистки поверхн. Т 350, ср-во для чистки камня и фасадов «3 в 1» (1 л)
Комплект для автомобиля (Car Kit)	–		–
№ для заказа		1.637-350.0	1.637-353.0

■ входит в комплект поставки

К 4 КОМПАКТ



Такой маленький, но какой сильный!

Особенно компактный аппарат К 4 Compact, оснащенный двигателем водяного охлаждения, пригоден для периодического устранения загрязнений средней степени. Он отличается удобством хранения и простотой транспортировки. Производительность по площади достигает 30 м²/ч.

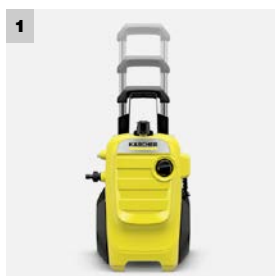

1 Телескопическая ручка

- Алюминиевая телескопическая ручка выдвигается для перемещения аппарата на колесах и задвигается для его хранения.

2 Мощный двигатель водяного охлаждения

- Охлаждаемый водой электродвигатель впечатляет высокой мощностью и долговечностью.

К 4 Compact

К 4 Compact Home

- Система Quick Connect для быстрого соединения шланга с аппаратом и пистолетом и его быстрого отсоединения
- Встроенная система всасывания чистящего средства

- Система Quick Connect для быстрого соединения шланга с аппаратом и пистолетом и его быстрого отсоединения
- Встроенная система всасывания чистящего средства

Технические характеристики

Рабочее давление	бар / МПа	20–макс. 130 / 2–макс. 13	20–макс. 130 / 2–макс. 13
Макс. производительность	л/ч	420	420
Производительность уборки (прим.)	м ² /ч	30	30
Потребляемая мощность	кВт	1,8	1,8
Макс. температура воды на входе	°С	40	40
Масса (без принадлежностей)	кг	11	11
Размеры (Д × Ш × В)	мм	348 × 308 × 520	348 × 308 × 520

Комплектация

Шланг высокого давления	м	6	6
Пистолет		G 180 Q	G 180 Q
Телескопическая ручка		■	■
Система подачи чистящего средства		всасывающая трубка	всасывающая трубка
Режим всасывания воды из открытых источников		■	■
Трубка Vario Power		■	■
Грязевая фреза		■	■
Комплект для дома (Home Kit)		–	присп. для очистки поверхн. Т 350, ср-во для чистки камня и фасадов «3 в 1» (1 л)
Комплект для автомобиля (Car Kit)		–	–
№ для заказа		1.637-500.0	1.637-503.0

■ входит в комплект поставки

K 3 PREMIUM FULL CONTROL



Оптимальная настройка для решения любых задач

Аппарат K 3 Premium Full Control с барабаном для шланга гарантирует пользователю полный контроль. Струйная трубка позволяет регулировать давление в зависимости от вида очищаемой поверхности, а пистолет Full Control оснащен указателем установленного режима работы. Производительность по площади достигает 25 м²/ч.

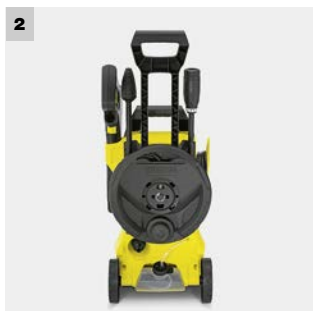
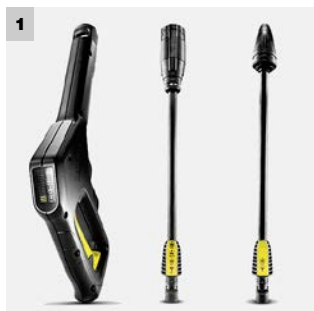

1 Пистолет Full Control и струйные трубки

- 3 ступени давления и режим для нанесения чистящего средства обеспечивают оптимальную обработку любых поверхностей.
- Давление регулируется поворотом струйной трубки Vario Power в положение, соответствующее требуемому режиму.
- Указатель пистолета Full Control обеспечивает удобный контроль установленного режима.

2 Держатели для принадлежностей, пистолета и кабеля

- Струйные трубки всегда находятся под рукой.
- Крюк большого размера обеспечивает аккуратное хранение шланга и кабеля на корпусе аппарата.

3 Удобный бачок

- Практичный бачок облегчает работу с чистящими средствами.
- Чистящие средства Kärcher улучшают результаты уборки и обеспечивают защиту очищаемых поверхностей.

4 Барабан для шланга

- Практичный барабан для шланга высокого давления позволяет аккуратно хранить его.

ТЕХНИЧЕСКИЕ ХАРАКТЕРИСТИКИ И КОМПЛЕКТАЦИЯ

		K 3 Premium Full Control	K 3 Premium Full Control Home	K 3 Premium Full Control Car & Home
		<ul style="list-style-type: none"> ■ Пистолет Full Control с индикатором режимов ■ Барабан для шланга ■ Бачок для чистящего средства 	<ul style="list-style-type: none"> ■ Пистолет Full Control с индикатором режимов ■ Барабан для шланга ■ Бачок для чистящего средства 	<ul style="list-style-type: none"> ■ Пистолет Full Control с индикатором режимов ■ Барабан для шланга ■ Бачок для чистящего средства
Технические характеристики				
Рабочее давление	бар / МПа	20–макс. 120 / 2–макс. 12	20–макс. 120 / 2–макс. 12	20–макс. 120 / 2–макс. 12
Макс. производительность	л/ч	380	380	380
Производительность уборки (прим.)	м²/ч	25	25	25
Потребляемая мощность	кВт	1,6	1,6	1,6
Макс. температура воды на входе	°С	40	40	40
Масса (без принадлежностей)	кг	5,6	5,6	5,6
Размеры (Д × Ш × В)	мм	351 × 281 × 600	351 × 281 × 600	351 × 281 × 600
Комплектация				
Шланг высокого давления	м	6	6	6
Пистолет		G 120 Q Full Control	G 120 Q Full Control	G 120 Q Full Control
Система подачи чистящего средства		из бачка	из бачка	из бачка
Режим всасывания воды из открытых источников		–	–	–
Трубка Vario Power		■	■	■
Грязевая фреза		■	■	■
Комплект для дома (Home Kit)		–	присп. для очистки поверхн. Т 150, чист. ср-во Patio & Deck (0,5 л)	присп. для очистки поверхн. Т 150, чист. ср-во Patio & Deck (0,5 л)
Комплект для автомобиля (Car Kit)		–	–	моечная щетка, насадка для пенной чистки, авт. шампунь (0,5 л)
№ для заказа		1.602-650.0	1.602-654.0	1.602-656.0

■ входит в комплект поставки

K 3 FULL CONTROL



Оптимальная настройка для решения любых задач

Аппарат K 3 Full Control гарантирует пользователю полный контроль. Струйная трубка позволяет регулировать давление в зависимости от вида очищаемой поверхности, а пистолет Full Control оснащен указателем установленного режима работы. Производительность по площади достигает 25 м²/ч.

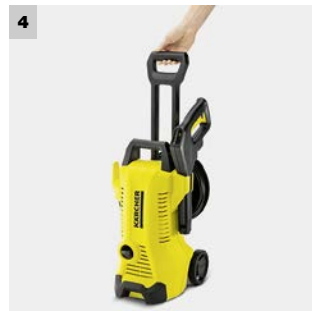
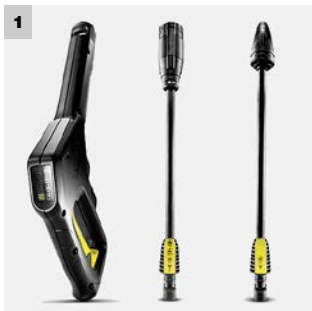

1 Пистолет Full Control и струйные трубки

- 3 ступени давления и режим для нанесения чистящего средства обеспечивают оптимальную обработку любых поверхностей.
- Давление регулируется поворотом струйной трубки Vario Power в положение, соответствующее требуемому режиму.
- Указатель пистолета Full Control обеспечивает удобный контроль установленного режима.

2 Держатели для принадлежностей, пистолета и кабеля

- Струйные трубки всегда находятся под рукой.
- Крюк большого размера обеспечивает аккуратное хранение шланга и кабеля на корпусе аппарата.

3 Удобный бачок

- Практичный бачок облегчает работу с чистящими средствами.
- Чистящие средства Kärcher улучшают результаты уборки и обеспечивают защиту очищаемых поверхностей.

4 Телескопическая ручка

- Выдвигается на удобную для пользователя высоту для легкого перемещения аппарата.
- Убирается в корпус аппарата для его хранения.

ТЕХНИЧЕСКИЕ ХАРАКТЕРИСТИКИ И КОМПЛЕКТАЦИЯ

		К 3 Full Control	К 3 Full Control Car	К 3 Full Control Home
		<ul style="list-style-type: none"> ■ Пистолет Full Control с индикатором режимов ■ Выдвижная ручка ■ Бачок для чистящего средства 	<ul style="list-style-type: none"> ■ Пистолет Full Control с индикатором режимов ■ Выдвижная ручка ■ Бачок для чистящего средства 	<ul style="list-style-type: none"> ■ Пистолет Full Control с индикатором режимов ■ Выдвижная ручка ■ Бачок для чистящего средства
Технические характеристики				
Рабочее давление	бар / МПа	20–макс. 120 / 2–макс. 12	20–макс. 120 / 2–макс. 12	20–макс. 120 / 2–макс. 12
Макс. производительность	л/ч	380	380	380
Производительность уборки (прим.)	м ² /ч	25	25	25
Потребляемая мощность	кВт	1,6	1,6	1,6
Макс. температура воды на входе	°С	40	40	40
Масса (без принадлежностей)	кг	4,4	4,4	4,4
Размеры (Д × Ш × В)	мм	307 × 272 × 600	307 × 272 × 600	307 × 272 × 600
Комплектация				
Шланг высокого давления	м	6	6	6
Пистолет		G 120 Q Full Control	G 120 Q Full Control	G 120 Q Full Control
Система подачи чистящего средства		из бачка	из бачка	из бачка
Режим всасывания воды из открытых источников		–	–	–
Трубка Vario Power		■	■	■
Грязевая фреза		■	■	■
Шланг для промывки труб	м	–	–	–
Комплект для дома (Home Kit)		–	–	присп. для очистки поверхн. Т 150, чист. ср-во Patio & Deck (0,5 л)
Комплект для автомобиля (Car Kit)		–	моющая щетка, насадка для пенной чистки, авт. шампунь (0,5 л)	–
№ для заказа		1.676-020.0	1.676-021.0	1.676-022.0

■ входит в комплект поставки

		К 3 Full Control Car & Home	К 3 Full Control Home & Pipe
		<ul style="list-style-type: none"> ■ Пистолет Full Control с индикатором режимов ■ Выдвижная ручка ■ Бачок для чистящего средства 	<ul style="list-style-type: none"> ■ Пистолет Full Control с индикатором режимов ■ Выдвижная ручка ■ Бачок для чистящего средства
Технические характеристики			
Рабочее давление	бар / МПа	20–макс. 120 / 2–макс. 12	20–макс. 120 / 2–макс. 12
Макс. производительность	л/ч	380	380
Производительность уборки (прим.)	м ² /ч	25	25
Потребляемая мощность	кВт	1,6	1,6
Макс. температура воды на входе	°С	40	40
Масса (без принадлежностей)	кг	4,4	4,4
Размеры (Д × Ш × В)	мм	307 × 272 × 600	307 × 272 × 600
Комплектация			
Шланг высокого давления	м	6	6
Пистолет		G 120 Q Full Control	G 120 Q Full Control
Система подачи чистящего средства		из бачка	из бачка
Режим всасывания воды из открытых источников		–	–
Трубка Vario Power		■	■
Грязевая фреза		■	■
Шланг для промывки труб	м	–	7,5
Комплект для дома (Home Kit)		присп. для очистки поверхн. Т 150, чист. ср-во Patio & Deck (0,5 л)	присп. для очистки поверхн. Т 150, чист. ср-во Patio & Deck (0,5 л)
Комплект для автомобиля (Car Kit)		моющая щетка, насадка для пенной чистки, авт. шампунь (0,5 л)	–
№ для заказа		1.676-023.0	1.676-024.0

■ входит в комплект поставки

K 2 PREMIUM FULL CONTROL



Оптимальная настройка для решения любых задач

Аппарат K 2 Premium Full Control с бачком для чистящего средства, оснащенный струйной трубкой Full Control Click Vario Power, обеспечивает регулировку и контроль давления, гарантирует пользователю полный контроль. Производительность по площади достигает 20 м²/ч.

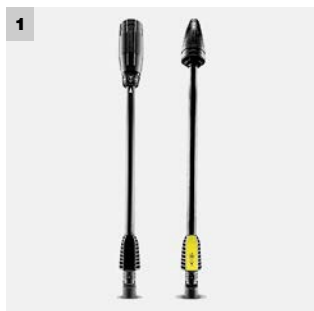

1 Струйная трубка Full Control Click Vario Power и грязевая фреза

- 3 ступени давления и режим для нанесения чистящего средства обеспечивают оптимальную обработку любых поверхностей.
- Давление регулируется поворотом струйной трубки Vario Power в положение, соответствующее требуемому режиму.
- Ступени давления отображаются пиктограммами, нанесенными на струйные трубки.

2 Держатели для принадлежностей, пистолета и кабеля

- Струйные трубки всегда находятся под рукой и быстро закрепляются на корпусе аппарата по окончании работы.
- Крюк большого размера обеспечивает аккуратное хранение шланга и кабеля на корпусе аппарата.

3 Удобный бачок

- Практичный бачок облегчает работу с чистящими средствами.
- Чистящие средства Kärcher улучшают результаты уборки и обеспечивают защиту очищаемых поверхностей.

4 Телескопическая ручка

- Выдвигается на удобную для пользователя высоту для легкого перемещения аппарата.
- Убирается в корпус аппарата для его хранения.

ТЕХНИЧЕСКИЕ ХАРАКТЕРИСТИКИ И КОМПЛЕКТАЦИЯ

		K 2 Premium Full Control	K 2 Premium Full Control Home	K 2 Premium Full Control Car & Home
		<ul style="list-style-type: none"> ■ Струйная трубка Full Control Click Vario Power с указателем режимов ■ Выдвижная ручка ■ Бачок для чистящего средства 	<ul style="list-style-type: none"> ■ Струйная трубка Full Control Click Vario Power с указателем режимов ■ Выдвижная ручка ■ Бачок для чистящего средства 	<ul style="list-style-type: none"> ■ Струйная трубка Full Control Click Vario Power с указателем режимов ■ Выдвижная ручка ■ Бачок для чистящего средства
Технические характеристики				
Рабочее давление	бар / МПа	20–макс. 110 / 2–макс. 11	20–макс. 110 / 2–макс. 11	20–макс. 110 / 2–макс. 11
Макс. производительность	л/ч	360	360	360
Производительность уборки (прим.)	м²/ч	20	20	20
Потребляемая мощность	кВт	1,4	1,4	1,4
Макс. температура воды на входе	°С	40	40	40
Масса (без принадлежностей)	кг	4,6	4,6	4,6
Размеры (Д × Ш × В)	мм	246 × 280 × 586	246 × 280 × 586	246 × 280 × 586
Комплектация				
Шланг высокого давления	м	6	6	6
Пистолет		G 120 Q	G 120 Q	G 120 Q
Система подачи чистящего средства		из бачка	из бачка	из бачка
Режим всасывания воды из открытых источников		–	–	–
Струйная трубка Full Control Click Vario Power		■	■	■
Грязевая фреза		■	■	■
Комплект для дома (Home Kit)		–	присп. для очистки поверхн. Т 150, чист. ср-во Patio & Deck (0,5 л)	присп. для очистки поверхн. Т 150, чист. ср-во Patio & Deck (0,5 л)
Комплект для автомобиля (Car Kit)		–	–	мочная щетка, насадка для пенной чистки, авт. шампунь (0,5 л)
№ для заказа		1.673-420.0	1.673-426.0	1.673-428.0

■ входит в комплект поставки

K 2 FULL CONTROL



Оптимальная настройка для решения любых задач

Аппарат K 2 Full Control со струйной трубкой Full Control Click Vario Power, обеспечивающей регулировку и индикацию давления, гарантирует пользователю полный контроль. Производительность по площади достигает 20 м²/ч.

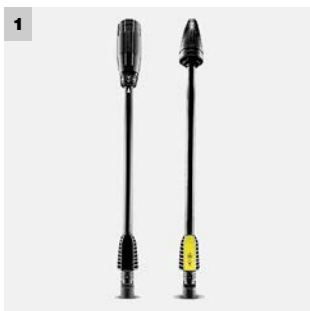

1 Струйная трубка Full Control Click Vario Power и грязевая фреза

- 3 ступени давления и режим для нанесения чистящего средства обеспечивают оптимальную обработку любых поверхностей.
- Давление регулируется поворотом струйной трубки Vario Power в положение, соответствующее требуемому режиму.
- Ступени давления отображаются пиктограммами, нанесенными на струйные трубки.

2 Держатели для принадлежностей, пистолета и кабеля

- Струйные трубки всегда находятся под рукой и быстро закрепляются на корпусе аппарата по окончании работы.
- Крюк большого размера обеспечивает аккуратное хранение шланга и кабеля на корпусе аппарата.

3 Работа с чистящими средствами

- Всасывающая трубка обеспечивает обработку чистящим средством.
- Чистящие средства Kärcher улучшают результаты уборки и обеспечивают защиту очищаемых поверхностей.

4 Телескопическая ручка

- Выдвигается на удобную для пользователя высоту для легкого перемещения аппарата.
- Убирается в корпус аппарата для его хранения.

ТЕХНИЧЕСКИЕ ХАРАКТЕРИСТИКИ И КОМПЛЕКТАЦИЯ

		K 2 Full Control	K 2 Full Control Car	K 2 Full Control Home
		<ul style="list-style-type: none"> ■ Струйная трубка Full Control Click Vario Power с указателем режимов ■ Выдвижная ручка ■ Держатели для струйных трубок 	<ul style="list-style-type: none"> ■ Струйная трубка Full Control Click Vario Power с указателем режимов ■ Выдвижная ручка ■ Держатели для струйных трубок 	<ul style="list-style-type: none"> ■ Струйная трубка Full Control Click Vario Power с указателем режимов ■ Выдвижная ручка ■ Держатели для струйных трубок
Технические характеристики				
Рабочее давление	бар / МПа	20–макс. 110 / 2–макс. 11	20–макс. 110 / 2–макс. 11	20–макс. 110 / 2–макс. 11
Макс. производительность	л/ч	360	360	360
Производительность уборки (прим.)	м ² /ч	20	20	20
Потребляемая мощность	кВт	1,4	1,4	1,4
Макс. температура воды на входе	°С	40	40	40
Масса (без принадлежностей)	кг	4,3	4,3	4,3
Размеры (Д × Ш × В)	мм	246 × 280 × 586	246 × 280 × 586	246 × 280 × 586
Комплектация				
Шланг высокого давления	м	4	4	4
Пистолет		G 120 Q	G 120 Q	G 120 Q
Система подачи чистящего средства		всасывающая трубка	насадка для пенной чистки	всасывающая трубка
Режим всасывания воды из открытых источников		–	–	–
Струйная трубка Full Control Click Vario Power		■	■	■
Грязевая фреза		■	■	■
Комплект для дома (Home Kit)		–	–	присп. для очистки поверхн. Т 150, чист. ср-во Patio & Deck (0,5 л)
Комплект для автомобиля (Car Kit)		–	моющая щетка, насадка для пенной чистки, авт. шампунь (0,5 л)	–
№ для заказа		1.673-400.0	1.673-408.0	1.673-404.0

■ входит в комплект поставки

K 2 Full Control Car & Home

		<ul style="list-style-type: none"> ■ Струйная трубка Full Control Click Vario Power с указателем режимов ■ Выдвижная ручка ■ Держатели для струйных трубок
Технические характеристики		
Рабочее давление	бар / МПа	20–макс. 110 / 2–макс. 11
Макс. производительность	л/ч	360
Производительность уборки (прим.)	м ² /ч	20
Потребляемая мощность	кВт	1,4
Макс. температура воды на входе	°С	40
Масса (без принадлежностей)	кг	4,3
Размеры (Д × Ш × В)	мм	246 × 280 × 586
Комплектация		
Шланг высокого давления	м	4
Пистолет		G 120 Q
Система подачи чистящего средства		насадка для пенной чистки
Режим всасывания воды из открытых источников		–
Струйная трубка Full Control Click Vario Power		■
Грязевая фреза		■
Комплект для дома (Home Kit)		присп. для очистки поверхн. Т 150, чист. ср-во Patio & Deck (0,5 л)
Комплект для автомобиля (Car Kit)		моющая щетка, насадка для пенной чистки, авт. шампунь (0,5 л)
№ для заказа		1.673-406.0

■ входит в комплект поставки

К 2 КОМПАКТ



Высокая производительность при малых размерах

При своей исключительной компактности модель K 2 Compact отличается довольно высокой производительностью. Этот аппарат предназначен для периодического устранения незначительных загрязнений. Он отличается удобством хранения и простотой транспортировки. Производительность по площади достигает 20 м²/ч.



1 Хранение шланга на корпусе аппарата

- Шланг можно легко подвесить на передней крышке аппарата.

2 Удобство транспортировки

- Ручка, облегчающая переноску аппарата, на время работы или хранения убирается в его корпус.

К 2 Compact

- Система Easy Connect для быстрого соединения шланга с аппаратом и пистолетом и его быстрого отсоединения
- Держатели для струйных трубок

К 2 Compact Home I К 2 Compact Car

- Система Easy Connect для быстрого соединения шланга с аппаратом и пистолетом и его быстрого отсоединения
- Держатели для струйных трубок

К 2 Compact Car & Home

- Система Easy Connect для быстрого соединения шланга с аппаратом и пистолетом и его быстрого отсоединения
- Держатели для струйных трубок

Технические характеристики

	бар / МПа	макс. 110 / макс. 11	макс. 110 / макс. 11	макс. 110 / макс. 11
Рабочее давление				
Макс. производительность	л/ч	360	360	360
Производительность уборки (прим.)	м ² /ч	20	20	20
Потребляемая мощность	кВт	1,4	1,4	1,4
Макс. температура воды на входе	°С	40	40	40
Масса (без принадлежностей)	кг	3,7	3,7	3,7
Размеры (Д × Ш × В)	мм	180 × 219 × 389	180 × 219 × 389	180 × 219 × 389

Комплектация

Шланг высокого давления	м	4	4	4
Пистолет		G 120 Q	G 120 Q	G 120 Q
Система подачи чистящего средства		всасывающая трубка	всасывающая трубка насадка для пенной чистки	насадка для пенной чистки
Режим всасывания воды из открытых источников		–	–	–
Струйная трубка Multi «3 в 1»		–	–	–
1-позиционная струйная трубка		■	■	■
Трубка Vario Power		–	–	–
Грязевая фреза		■	■	■
Комплект для дома (Home Kit)		–	присп. для очистки поверхн. Т 150, чист. ср-во Patio & Deck (0,5 л)	присп. для очистки поверхн. Т 150, чист. ср-во Patio & Deck (0,5 л)
Комплект для автомобиля (Car Kit)		–	моющая щетка, насадка для пенной чистки, авт. шампунь (0,5 л)	моющая щетка, насадка для пенной чистки, авт. шампунь (0,5 л)
№ для заказа		1.673-500.0	1.673-503.0 -506.0	1.673-509.0

■ входит в комплект поставки



K 2 BATTERY



Шире возможности благодаря отсутствию кабеля

Аккумуляторный аппарат высокого давления, способный работать до 14 минут от одного заряда, подходит для решения самых разнообразных задач уборки вокруг дома и на приусадебном участке – в том числе в местах, не позволяющих подключиться к электросети. Он оснащен пистолетом с аналоговым дисплеем.



1 Аккумуляторное питание

- Работа без подключения к электросети.
- Инновационная технология Real Time: на дисплее аккумулятора отображается остаточное время работы.
- Совместимость с литий-ионными аккумуляторами Kärcher на платформе 36 В.



2 Пистолет с аналоговым дисплеем

- Отображает выбранный режим работы.
- Отображает включение режима нанесения чистящего средства.

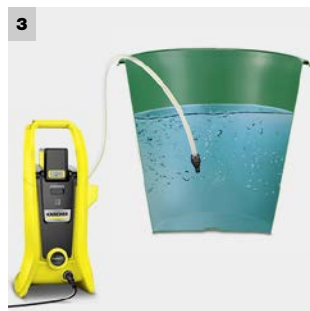

3 Возможность всасывания воды из открытых источников

- Аппарат может эксплуатироваться со всасывающим шлангом Kärcher, что обеспечивает независимость от водопровода.
- Всасывающий шланг приобретается отдельно.



4 Всасывающая трубка

- Предназначена для подачи чистящего средства.

ТЕХНИЧЕСКИЕ ХАРАКТЕРИСТИКИ И КОМПЛЕКТАЦИЯ

K 2 Battery Set

K 2 Battery

- Аккумуляторное питание
- Пистолет с аналоговым дисплеем

- Аккумуляторное питание
- Пистолет с аналоговым дисплеем

Технические характеристики

Макс. давление	бар	110	110
Диапазон давлений		–	–
Макс. производительность	л/ч	340	340
Время работы от 1 заряда	мин	14	14
Время заряда аккумулятора	ч	9	–
Масса (без принадлежностей)	кг	4,5	4,5
Размеры (Д × Ш × В)	мм	245 × 303 × 629	245 × 303 × 629

Комплектация

Аккумулятор	В / Ач	36 / 5 (литий-ионный)	–
1-позиционная струйная трубка		■	■
Грязевая фреза		■	■
Зарядное устройство		стандартное (Battery Power 36 V)	–
Режим всасывания воды из открытых источников		■	■
Система подачи чистящего средства		всасывающая трубка	всасывающая трубка
Пистолет		G 120 Q Boost	G 120 Q Boost
№ для заказа		1.117-220.0	1.117-200.0

■ входит в комплект поставки

Принадлежности

Наименование	№ для заказа	Описание
Аккумулятор Battery Power 36/50	2.445-031.0	Сменный литий-ионный аккумулятор 36 В/5,0 Ач с инновационной технологией непрерывного контроля состояния заряда и ЖК-дисплеем для его отображения. Подходит ко всем аппаратам Kärcher на аккумуляторной платформе 36 В.
Быстрозарядное устройство Battery Power 36 V	2.445-033.0	Обеспечивает быстрый заряд сменных литий-ионных аккумуляторов 36 В / 2,5 Ач (за 45 мин до уровня 80%). Совместимо и с другими сменными аккумуляторами Kärcher на платформе 36 В.

АППАРАТ С БЕНЗИНОВЫМ ДВИГАТЕЛЕМ: В РАСЧЕТЕ НА ИНДИВИДУАЛЬНЫЕ ЗАПРОСЫ

Максимум свободы: аппарату серии G вообще не требуется электричество. Автономность обеспечивает мощный бензиновый двигатель. Благодаря прочной раме и большим колесам этот аппарат подходит и для работы в сложных условиях. Например, он является идеальным решением для очистки грузовых автомобилей, прицепов, яхт, пандусов и т. д.



Преимущества аппарата с двигателем внутреннего сгорания

Полная автономность: аппарат высокого давления, оснащенный бензиновым двигателем, не зависит от электросети и обеспечивает выполнение уборочных работ в любых местах. При этом он обладает превосходными параметрами производительности, а прочная рама и большие колеса обеспечивают его легкое перемещение даже по пересеченной местности.

G 7.180

Чистота без границ



Автономный аппарат серии G не нуждается в подключении к электросети. Оснащенный мощным бензиновым двигателем, прочной рамой и большими колесами, он прекрасно подходит для решения сложных задач чистки даже в отдаленных от дома местах – например, для очистки грузовых автомобилей, прицепов, лодок или яхт.

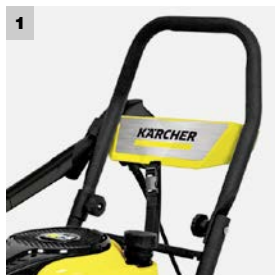

1 Складная конструкция рамы

- Складная рама аппарата G 7.180 обеспечивает его удобное хранение.

2 Съёмный бачок для чистящего средства

- Съёмное исполнение облегчает заправку бачка чистящим средством.
- Съёмный бачок удобен в очистке.

G 7.180

- Держатель для пистолета
- Легкий запуск
- Усовершенствованные принадлежности

Технические характеристики

Рабочее давление	бар / МПа	20–макс. 180 / 2–макс. 18
Макс. производительность	л/ч	590
Макс. температура воды на входе	°С	40
Макс. мощность	л.с.	4,7
Масса (без принадлежностей)	кг	28
Размеры (Д × Ш × В)	мм	609 × 508 × 889

Комплектация

Шланг высокого давления	м	10
Пистолет		G 180 Q
Система подачи чистящего средства		из бачка
Струйная трубка Vario Power		■
Грязевая фреза		■
Фильтр тонкой очистки воды		–
№ для заказа		1.107-390.0

■ входит в комплект поставки

ПРЕВОСХОДНОЕ ОСНАЩЕНИЕ – ГАРАНТИЯ ПРЕВОСХОДНЫХ РЕЗУЛЬТАТОВ

Широкий ассортимент принадлежностей и чистящих средств Kärcher позволяет решать любые задачи уборки. Различные струйные трубки, щетки, приспособления для очистки поверхностей и принадлежности специального назначения, превосходно дополняющие наши аппараты высокого давления, не оставят никаких шансов даже самым стойким загрязнениям.



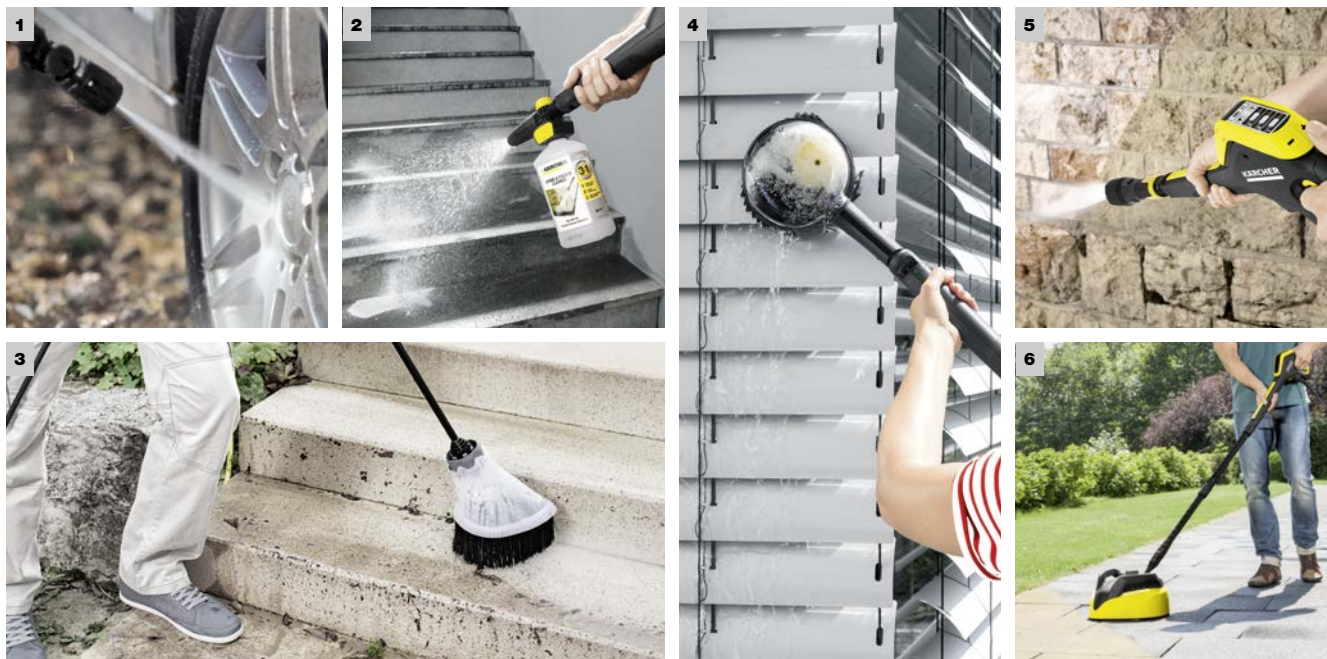

1 Решение для удаления грязи из труднодоступных мест

Струйная трубка Vario Power Short 360° обеспечивает легкую и тщательную очистку объектов сложной геометрической формы. Благодаря малой длине и поворачивающемуся на 360° соглу трубку можно расположить под оптимальным углом, сводящем к минимуму разбрызгивание воды по сторонам, а для обработки чувствительных поверхностей предусмотрена плавная регулировка давления.

2 Насадка для пенной чистки Connect 'n' Clean FJ 10 C

Эта инновационная насадка, формирующая интенсивную пену, прекрасно подходит для мойки автомобилей и мотоциклов, а также для решения ряда других задач. Она реализуется в комплекте с различными чистящими средствами, причем практичная система быстрой замены позволяет легко чередовать их.

3 Защита от брызг

Брызговик позволяет защитить пользователя, находящегося поблизости людей и окружающие предметы от разлетающихся брызг грязной воды. При этом его прозрачный корпус обеспечивает хорошую видимость обрабатываемой поверхности и ее тщательную очистку, а различные адаптеры – быстрое и простое присоединение ко всем имеющимся в ассортименте струйным трубкам Vario Power, грязевым фрезам и трубкам Multi «3 в 1». Брызговик подходит ко всем аппаратам высокого давления Kärcher классов K 2 – K 7.

4 Вращающаяся щетка WB 120

Благодаря новой конструкции редуктора вращающаяся моечная щетка Kärcher обеспечивает еще более эффективную и тщательную очистку. Кроме того, теперь для нее можно приобрести 3 разные щеточные насадки: Universal для очистки любых гладких поверхностей, Car & Bike для бережной мойки автомобилей и Home & Garden для чистки нечувствительных поверхностей и предметов (например, каменных или металлических). Быстрая и легкая замена насадок обеспечивается встроенным разблокирующим рычажком.

5 Пистолет Full Control Plus и трубка Multi «3 в 1»

Пистолет Full Control Plus оснащен кнопками, позволяющими легко изменять режимы работы аппарата в зависимости от решаемой задачи и вида обрабатываемой поверхности, и индикатором режимов, гарантирующим пользователю полный контроль. А струйная трубка Multi «3 в 1», формирующая как веерную и роторную струи, так и струю для нанесения чистящего средства, позволяет избежать перерывов в работе, связанных с заменой струйных трубок.

6 Приспособления для очистки поверхностей T-Racer

Приспособления серии T-Racer, оснащенные вращающимся кронштейном с двумя соплами, очищают большие площади вдвое быстрее, чем при обработке обычной струйной трубкой. При этом корпус приспособления защищает пользователя и окружающие предметы от брызг воды, а регулировка высоты установки сопел позволяет бережно обрабатывать чувствительные поверхности.

ПРИСПОСОБЛЕНИЯ ДЛЯ ОЧИСТКИ ПОВЕРХНОСТЕЙ



T-Racer от Kärcher – оптимальные приспособления для быстрой, эффективной и аккуратной очистки любых наружных поверхностей, предусматривающие регулировку высоты установки сопел для бережной обработки различных материалов – от камня до древесины. Треугольная форма корпуса и инновационное сопло для очистки углов позволяют очищать краевые и угловые участки. Все приспособления T-Racer оснащены вращающимся кронштейном с двумя соплами, очищающими большие площади вдвое быстрее, чем при использовании обычной струйной трубки. Эффект подъемной силы, создаваемый вращающимся кронштейном, значительно облегчает перемещение приспособления. А для уборки в углах или очистки лестниц Kärcher предлагает очень удобную «мощную швабру», снабженную стяжкой для сгона грязной воды.

		№ для заказа	Описание
Приспособления для очистки поверхностей			
T-Racer T 450	1	2.643-214.0	Приспособление для эффективной и аккуратной очистки различных плоских поверхностей. С дополнительным мощным соплом для очистки угловых и краевых участков, удобно включаемым педалью, защитной решеткой для очистки гравийных дорожек, регулятором высоты установки сопел для обработки разных материалов и ручкой для чистки вертикальных поверхностей (например, гаражных ворот). Для аппаратов классов K 4 – K 7.
T-Racer T 350	2	2.643-252.0	Приспособление для эффективной и аккуратной очистки различных плоских поверхностей. С регулятором высоты установки сопел для обработки разных материалов и ручкой для чистки вертикальных поверхностей (например, гаражных ворот). Для аппаратов классов K 2 – K 7.
Мощная швабра PS 40	3	2.643-245.0	Швабра с 3 соплами высокого давления быстро и эффективно удаляет с любых поверхностей стойкие загрязнения. Прекрасно подходит для очистки лестниц, угловых и краевых участков. Со стяжкой для сгона загрязненной воды.
Комплект запасных сопел	4	2.643-338.0	Высококачественные запасные сопла для установки в различные принадлежности Kärcher. Подходят к приспособлениям T-Racer, совместимым с аппаратами высокого давления классов K 2 – K 7 (за исключением модели T 350), комплекту для промывки труб и водосточных желобов PC 20 (для аппаратов классов K 3 – K 7) и приспособлению для мойки днища автомобиля (для аппаратов классов K 2 – K 5).
Комплект запасных сопел для T 350	5	2.643-335.0	Высококачественные запасные сопла для установки в приспособление T-Racer T 350, совместимое с аппаратами высокого давления классов K 2 – K 7.

■ входит в комплект поставки □ опция Другие принадлежности Kärcher представлены на последующих страницах.



	1	2	3	4	5
K 7 Premium Full Control Plus	<input type="checkbox"/>	<input type="checkbox"/>	<input type="checkbox"/>	<input type="checkbox"/>	<input type="checkbox"/>
K 7 Premium Full Control Plus Home	<input checked="" type="checkbox"/>	<input type="checkbox"/>	<input type="checkbox"/>	<input type="checkbox"/>	<input type="checkbox"/>
K 7 Full Control Plus	<input type="checkbox"/>	<input type="checkbox"/>	<input type="checkbox"/>	<input type="checkbox"/>	<input type="checkbox"/>
K 7 Full Control Plus Home	<input checked="" type="checkbox"/>	<input type="checkbox"/>	<input type="checkbox"/>	<input type="checkbox"/>	<input type="checkbox"/>
K 7 Compact	<input type="checkbox"/>	<input type="checkbox"/>	<input type="checkbox"/>	<input type="checkbox"/>	<input type="checkbox"/>
K 7 Compact Home	<input checked="" type="checkbox"/>	<input type="checkbox"/>	<input type="checkbox"/>	<input type="checkbox"/>	<input type="checkbox"/>
K 5 Compact	<input type="checkbox"/>	<input type="checkbox"/>	<input type="checkbox"/>	<input type="checkbox"/>	<input type="checkbox"/>
K 5 Compact Home	<input type="checkbox"/>	<input checked="" type="checkbox"/>	<input type="checkbox"/>	<input type="checkbox"/>	<input type="checkbox"/>
K 5 Premium Full Control Plus	<input type="checkbox"/>	<input type="checkbox"/>	<input type="checkbox"/>	<input type="checkbox"/>	<input type="checkbox"/>
K 5 Premium Full Control Plus Home	<input type="checkbox"/>	<input checked="" type="checkbox"/>	<input type="checkbox"/>	<input type="checkbox"/>	<input type="checkbox"/>
K 5 Full Control Plus	<input type="checkbox"/>	<input type="checkbox"/>	<input type="checkbox"/>	<input type="checkbox"/>	<input type="checkbox"/>
K 5 Full Control Plus Home	<input type="checkbox"/>	<input checked="" type="checkbox"/>	<input type="checkbox"/>	<input type="checkbox"/>	<input type="checkbox"/>
K 5 Full Control	<input type="checkbox"/>	<input type="checkbox"/>	<input type="checkbox"/>	<input type="checkbox"/>	<input type="checkbox"/>
K 5 Full Control Home	<input type="checkbox"/>	<input checked="" type="checkbox"/>	<input type="checkbox"/>	<input type="checkbox"/>	<input type="checkbox"/>
K 5 Full Control Car & Home	<input type="checkbox"/>	<input checked="" type="checkbox"/>	<input type="checkbox"/>	<input type="checkbox"/>	<input type="checkbox"/>
K 4 Premium Full Control	<input type="checkbox"/>	<input type="checkbox"/>	<input type="checkbox"/>	<input type="checkbox"/>	<input type="checkbox"/>
K 4 Premium Full Control Home	<input type="checkbox"/>	<input checked="" type="checkbox"/>	<input type="checkbox"/>	<input type="checkbox"/>	<input type="checkbox"/>
K 4 Premium Full Control Car & Home	<input type="checkbox"/>	<input checked="" type="checkbox"/>	<input type="checkbox"/>	<input type="checkbox"/>	<input type="checkbox"/>
K 4 Full Control	<input type="checkbox"/>	<input type="checkbox"/>	<input type="checkbox"/>	<input type="checkbox"/>	<input type="checkbox"/>
K 4 Full Control Home	<input type="checkbox"/>	<input checked="" type="checkbox"/>	<input type="checkbox"/>	<input type="checkbox"/>	<input type="checkbox"/>
K 4 Full Control Car	<input type="checkbox"/>	<input type="checkbox"/>	<input type="checkbox"/>	<input type="checkbox"/>	<input type="checkbox"/>
K 4 Full Control Car & Home	<input type="checkbox"/>	<input checked="" type="checkbox"/>	<input type="checkbox"/>	<input type="checkbox"/>	<input type="checkbox"/>
K 4 Full Control Car & Stairs	<input type="checkbox"/>	<input type="checkbox"/>	<input checked="" type="checkbox"/>	<input type="checkbox"/>	<input type="checkbox"/>
K 4 Full Control Home & Pipe	<input type="checkbox"/>	<input type="checkbox"/>	<input type="checkbox"/>	<input type="checkbox"/>	<input type="checkbox"/>
K 4 Silent	<input type="checkbox"/>	<input type="checkbox"/>	<input type="checkbox"/>	<input type="checkbox"/>	<input type="checkbox"/>
K 4 Silent Home	<input type="checkbox"/>	<input checked="" type="checkbox"/>	<input type="checkbox"/>	<input type="checkbox"/>	<input type="checkbox"/>
K 4 Compact	<input type="checkbox"/>	<input type="checkbox"/>	<input type="checkbox"/>	<input type="checkbox"/>	<input type="checkbox"/>
K 4 Compact Home	<input type="checkbox"/>	<input checked="" type="checkbox"/>	<input type="checkbox"/>	<input type="checkbox"/>	<input type="checkbox"/>
K 3 Premium Full Control	<input type="checkbox"/>	<input type="checkbox"/>	<input type="checkbox"/>	<input type="checkbox"/>	<input type="checkbox"/>
K 3 Premium Full Control Home	<input type="checkbox"/>	<input type="checkbox"/>	<input type="checkbox"/>	<input type="checkbox"/>	<input type="checkbox"/>
K 3 Premium Full Control Car & Home	<input type="checkbox"/>	<input type="checkbox"/>	<input type="checkbox"/>	<input type="checkbox"/>	<input type="checkbox"/>
K 3 Full Control	<input type="checkbox"/>	<input type="checkbox"/>	<input type="checkbox"/>	<input type="checkbox"/>	<input type="checkbox"/>
K 3 Full Control Car	<input type="checkbox"/>	<input type="checkbox"/>	<input type="checkbox"/>	<input type="checkbox"/>	<input type="checkbox"/>
K 3 Full Control Home	<input type="checkbox"/>	<input type="checkbox"/>	<input type="checkbox"/>	<input type="checkbox"/>	<input type="checkbox"/>
K 3 Full Control Car & Home	<input type="checkbox"/>	<input type="checkbox"/>	<input type="checkbox"/>	<input type="checkbox"/>	<input type="checkbox"/>
K 3 Full Control Home & Pipe	<input type="checkbox"/>	<input type="checkbox"/>	<input type="checkbox"/>	<input type="checkbox"/>	<input type="checkbox"/>
K 2 Premium Full Control	<input type="checkbox"/>	<input type="checkbox"/>	<input type="checkbox"/>	<input type="checkbox"/>	<input type="checkbox"/>
K 2 Premium Full Control Home	<input type="checkbox"/>	<input type="checkbox"/>	<input type="checkbox"/>	<input type="checkbox"/>	<input type="checkbox"/>
K 2 Premium Full Control Car & Home	<input type="checkbox"/>	<input type="checkbox"/>	<input type="checkbox"/>	<input type="checkbox"/>	<input type="checkbox"/>
K 2 Full Control	<input type="checkbox"/>	<input type="checkbox"/>	<input type="checkbox"/>	<input type="checkbox"/>	<input type="checkbox"/>
K 2 Full Control Car	<input type="checkbox"/>	<input type="checkbox"/>	<input type="checkbox"/>	<input type="checkbox"/>	<input type="checkbox"/>
K 2 Full Control Home	<input type="checkbox"/>	<input type="checkbox"/>	<input type="checkbox"/>	<input type="checkbox"/>	<input type="checkbox"/>
K 2 Full Control Car & Home	<input type="checkbox"/>	<input type="checkbox"/>	<input type="checkbox"/>	<input type="checkbox"/>	<input type="checkbox"/>
K 2 Compact	<input type="checkbox"/>	<input type="checkbox"/>	<input type="checkbox"/>	<input type="checkbox"/>	<input type="checkbox"/>
K 2 Compact Home	<input type="checkbox"/>	<input type="checkbox"/>	<input type="checkbox"/>	<input type="checkbox"/>	<input type="checkbox"/>
K 2 Compact Car	<input type="checkbox"/>	<input type="checkbox"/>	<input type="checkbox"/>	<input type="checkbox"/>	<input type="checkbox"/>
K 2 Compact Car & Home	<input type="checkbox"/>	<input type="checkbox"/>	<input type="checkbox"/>	<input type="checkbox"/>	<input type="checkbox"/>
K 2 Battery Set	<input type="checkbox"/>	<input type="checkbox"/>	<input type="checkbox"/>	<input type="checkbox"/>	<input type="checkbox"/>
K 2 Battery	<input type="checkbox"/>	<input type="checkbox"/>	<input type="checkbox"/>	<input type="checkbox"/>	<input type="checkbox"/>
G 7.180	<input type="checkbox"/>	<input type="checkbox"/>	<input type="checkbox"/>	<input type="checkbox"/>	<input type="checkbox"/>

ЩЕТКИ



Поистине революционное решение: WB 150 – первая моечная щетка, использующая всю мощь аппарата высокого давления! Эта мощная щетка быстро, эффективно и бережно очищает любые наружные поверхности. Сочетание усилий струи высокого давления и щетки, вручную прижимаемой к очищаемой поверхности, обеспечивает экономию энергии, воды и времени (до 30%). При этом практичная треугольная форма позволяет без труда очищать даже угловые и краевые участки. А новая вращающаяся щетка WB 120 благодаря инновационной конструкции редуктора значительно превосходит предшествующую модель в эффективности очистки. Для нее отдельно предлагаются три сменные насадки (Universal, Car & Bike и Home & Garden), позволяющие бережно и тщательно очищать различные поверхности.

		№ для заказа	Описание
Щетки			
Мощная щетка WB 150	1	2.643-237.0	Щетка для аккуратной и эффективной очистки чувствительных поверхностей. Сочетание струи высокого давления с щеточной обработкой экономит энергию, воду и до 30 % времени.
Вращающаяся щетка WB 120	2	2.644-060.0 ■	Вращающаяся щетка со сменной насадкой для очистки гладких поверхностей (например, лакированных, стеклянных или полимерных). Может оснащаться и другими сменными насадками, легко и быстро заменяемыми при помощи встроенного разблокирующего рычажка.
Сменная насадка Universal для WB 120 и WB 100	3	2.644-062.0 ■	Сменная насадка для вращающейся щетки, предназначенная для очистки гладких поверхностей (лакированных, стеклянных, полимерных и т. д.).
Сменная насадка Car&Bike для WB 120 и WB 100	4	2.644-063.0 ■	Сменная насадка для вращающейся щетки, прекрасно подходящая для мойки автомобилей и мотоциклов.
Сменная насадка Home&Garden для WB 120 и WB 100	5	2.644-064.0 ■	Сменная насадка для вращающейся щетки, предназначенная для очистки нечувствительных поверхностей, например, каменных, металлических или полимерных.
Мягкая щетка WB 60	6	2.643-233.0	Щетка с мягкой щетиной для очистки больших поверхностей (например, кузовов автомобилей и жилых прицепов, лодок, зимних садов или рольставней). Большая рабочая ширина (248 мм) обеспечивает быструю очистку.
Щетка для мойки колесных дисков	7	2.643-234.0	Щетка для эффективной очистки колес, в т. ч. их труднодоступных участков. Равномерное распределение воды в секторе 360° обеспечивает превосходную очистку.
Адаптер для соединения с садовым шлангом	8	2.640-732.0	Адаптер для присоединения любых моечных щеток Kärcher к садовым шлангам с системой быстроразъемного соединения.

■ НОВИНКА □ опция Другие принадлежности Kärcher представлены на последующих страницах.

СТРУЙНЫЕ И УДЛИНИТЕЛЬНЫЕ ТРУБКИ



Kärcher предлагает струйные трубки для решения самых разнообразных задач, например, трубку Multi Power, позволяющую выбирать струи 5 видов, трубку Vario Power Short 360° для удобной очистки угловатых объектов, грязевую фрезу, формирующую вращающуюся точечную струю для устранения стойких загрязнений, или телескопическую трубку регулируемой длины (до 4 м), обеспечивающую эффективную очистку объектов большой высоты.

		№ для заказа	Описание
Струйные трубки			
Телескопическая струйная трубка	1	2.642-347.0	Телескопическая трубка (1,2 – 4 м) для удобной очистки труднодоступных мест. С плечевым ремнем, байонетным замком и интегрированным эргономичным пистолетом. Масса прим. 2 кг.
Брызговик	2	2.642-706.0	Прозрачный брызговик, используемый при выполнении работ с аппаратами высокого давления Kärcher классов K 2 – K 7, защищает пользователя и окружающие предметы от брызг воды (прежде всего при очистке угловых и краевых участков).
Угловая струйная трубка	3	2.638-817.0	Очень длинная (прим. 1 м) изогнутая струйная трубка для удобной чистки труднодоступных мест (например, водосточных желобов крыш или днищ автомобилей).
1-ступенчатая удлинительная трубка	4	2.643-240.0	Удлиняет струйную трубку на 0,4 м. Для эффективной очистки труднодоступных мест. Совместима со всеми принадлежностями Kärcher.
Струйная трубка Vario Power Short 360° VP 180 S, для аппаратов классов K 2 – K 7	5	2.643-254.0	Короткая струйная трубка с плавной регулировкой давления и поворачивающимся в секторе 360° шарниром обеспечивает оптимальную очистку труднодоступных участков объектов, расположенных на близком расстоянии.
Струйная трубка Multi «3 в 1» MJ 180 Full Control, для аппаратов K 7 FC Plus и K 7 Premium FC Plus	6	2.643-907.0	Трубка Multi «3 в 1» сочетает функции веерного сопла высокого давления, грязевой фрезы и сопла для нанесения чистящего средства. Выбор необходимой струи осуществляется простым поворотом наконечника трубки, а регулировка давления – при помощи пистолета G 180 Q Full Control Plus.
Струйная трубка Multi «3 в 1» MJ 145 Full Control, для аппаратов K 5 Premium FC Plus	7	2.643-906.0	
Струйная трубка Multi Power MP 180, для аппаратов классов K 6 – K 7	8	2.643-238.0	Трубка Multi Power формирует струи 5 видов: низкого давления (для нанесения чистящего средства), точечную, веерную и роторную высокого давления, а также расширенную веерную меньшего давления. Выбор струи производится поворотом наконечника трубки.
Струйная трубка Multi Power MP 145, для аппаратов классов K 3 – K 5	9	2.643-239.0	
Струйная трубка Vario Power VP 180, для аппаратов класса K 7	10	2.642-726.0	Давление струи (от низкого для нанесения чистящего средства до высокого) плавно регулируется простым поворотом наконечника.
Струйная трубка Vario Power VP 145 Full Control, для аппаратов классов K 4 – K 5	11	2.642-725.0	
Струйная трубка Vario Power VP 120 Full Control, для аппаратов классов K 2 – K 3	12	2.642-724.0	
Грязевая фреза DB 180, для аппаратов класса K 7	13	2.642-729.0	Грязевая фреза с роторным соплом, формирующим вращающуюся точечную струю, эффективно удаляет стойкие загрязнения (например, атмосферные) и очищает поверхности от мха.
Грязевая фреза DB 145 Full Control, для аппаратов классов K 4 – K 5	14	2.642-728.0	
Грязевая фреза DB 120 Full Control, для аппаратов классов K 2 – K 3	15	2.642-727.0	

■ входит в комплект поставки □ опция Другие принадлежности Kärcher представлены на последующих страницах.



	K 7 Premium Full Control Plus	K 7 Premium Full Control Plus Home	K 7 Full Control Plus	K 7 Full Control Plus Home	K 7 Compact	K 7 Compact Home	K 5 Compact	K 5 Compact Home	K 5 Premium Full Control Plus	K 5 Premium Full Control Plus Home	K 5 Full Control Plus	K 5 Full Control Plus Home	K 5 Full Control	K 5 Full Control Home	K 5 Full Control Car & Home	K 4 Premium Full Control	K 4 Premium Full Control Home	K 4 Premium Full Control Car & Home	K 4 Full Control	K 4 Full Control Home	K 4 Full Control Car	K 4 Full Control Car & Home	K 4 Full Control Car & Stairs	K 4 Full Control Home & Pipe	K 4 Silent	K 4 Silent Home	K 4 Compact	K 4 Compact Home	K 3 Premium Full Control	K 3 Premium Full Control Home	K 3 Premium Full Control Car & Home	K 3 Full Control	K 3 Full Control Car	K 3 Full Control Home	K 3 Full Control Car & Home	K 3 Full Control Home & Pipe	K 2 Premium Full Control	K 2 Premium Full Control Home	K 2 Premium Full Control Car & Home	K 2 Full Control	K 2 Full Control Car	K 2 Full Control Home	K 2 Full Control Car & Home	K 2 Compact	K 2 Compact Home	K 2 Compact Car	K 2 Compact Car & Home	K 2 Battery Set	K 2 Battery	G 7.180								
1	<input type="checkbox"/>	<input type="checkbox"/>	<input type="checkbox"/>	<input type="checkbox"/>	<input type="checkbox"/>	<input type="checkbox"/>	<input type="checkbox"/>	<input type="checkbox"/>	<input type="checkbox"/>	<input type="checkbox"/>	<input type="checkbox"/>	<input type="checkbox"/>	<input type="checkbox"/>	<input type="checkbox"/>	<input type="checkbox"/>	<input type="checkbox"/>	<input type="checkbox"/>	<input type="checkbox"/>	<input type="checkbox"/>	<input type="checkbox"/>	<input type="checkbox"/>	<input type="checkbox"/>	<input type="checkbox"/>	<input type="checkbox"/>	<input type="checkbox"/>	<input type="checkbox"/>	<input type="checkbox"/>	<input type="checkbox"/>	<input type="checkbox"/>	<input type="checkbox"/>	<input type="checkbox"/>	<input type="checkbox"/>	<input type="checkbox"/>	<input type="checkbox"/>	<input type="checkbox"/>	<input type="checkbox"/>	<input type="checkbox"/>	<input type="checkbox"/>	<input type="checkbox"/>	<input type="checkbox"/>	<input type="checkbox"/>	<input type="checkbox"/>	<input type="checkbox"/>	<input type="checkbox"/>	<input type="checkbox"/>	<input type="checkbox"/>	<input type="checkbox"/>	<input type="checkbox"/>	<input type="checkbox"/>	<input type="checkbox"/>	<input type="checkbox"/>							
2	<input type="checkbox"/>	<input type="checkbox"/>	<input type="checkbox"/>	<input type="checkbox"/>	<input type="checkbox"/>	<input type="checkbox"/>	<input type="checkbox"/>	<input type="checkbox"/>	<input type="checkbox"/>	<input type="checkbox"/>	<input type="checkbox"/>	<input type="checkbox"/>	<input type="checkbox"/>	<input type="checkbox"/>	<input type="checkbox"/>	<input type="checkbox"/>	<input type="checkbox"/>	<input type="checkbox"/>	<input type="checkbox"/>	<input type="checkbox"/>	<input type="checkbox"/>	<input type="checkbox"/>	<input type="checkbox"/>	<input type="checkbox"/>	<input type="checkbox"/>	<input type="checkbox"/>	<input type="checkbox"/>	<input type="checkbox"/>	<input type="checkbox"/>	<input type="checkbox"/>	<input type="checkbox"/>	<input type="checkbox"/>	<input type="checkbox"/>	<input type="checkbox"/>	<input type="checkbox"/>	<input type="checkbox"/>	<input type="checkbox"/>	<input type="checkbox"/>	<input type="checkbox"/>	<input type="checkbox"/>	<input type="checkbox"/>	<input type="checkbox"/>	<input type="checkbox"/>	<input type="checkbox"/>	<input type="checkbox"/>	<input type="checkbox"/>	<input type="checkbox"/>	<input type="checkbox"/>	<input type="checkbox"/>	<input type="checkbox"/>	<input type="checkbox"/>							
3	<input type="checkbox"/>	<input type="checkbox"/>	<input type="checkbox"/>	<input type="checkbox"/>	<input type="checkbox"/>	<input type="checkbox"/>	<input type="checkbox"/>	<input type="checkbox"/>	<input type="checkbox"/>	<input type="checkbox"/>	<input type="checkbox"/>	<input type="checkbox"/>	<input type="checkbox"/>	<input type="checkbox"/>	<input type="checkbox"/>	<input type="checkbox"/>	<input type="checkbox"/>	<input type="checkbox"/>	<input type="checkbox"/>	<input type="checkbox"/>	<input type="checkbox"/>	<input type="checkbox"/>	<input type="checkbox"/>	<input type="checkbox"/>	<input type="checkbox"/>	<input type="checkbox"/>	<input type="checkbox"/>	<input type="checkbox"/>	<input type="checkbox"/>	<input type="checkbox"/>	<input type="checkbox"/>	<input type="checkbox"/>	<input type="checkbox"/>	<input type="checkbox"/>	<input type="checkbox"/>	<input type="checkbox"/>	<input type="checkbox"/>	<input type="checkbox"/>	<input type="checkbox"/>	<input type="checkbox"/>	<input type="checkbox"/>	<input type="checkbox"/>	<input type="checkbox"/>	<input type="checkbox"/>	<input type="checkbox"/>	<input type="checkbox"/>	<input type="checkbox"/>	<input type="checkbox"/>	<input type="checkbox"/>	<input type="checkbox"/>	<input type="checkbox"/>	<input type="checkbox"/>						
4	<input type="checkbox"/>	<input type="checkbox"/>	<input type="checkbox"/>	<input type="checkbox"/>	<input type="checkbox"/>	<input type="checkbox"/>	<input type="checkbox"/>	<input type="checkbox"/>	<input type="checkbox"/>	<input type="checkbox"/>	<input type="checkbox"/>	<input type="checkbox"/>	<input type="checkbox"/>	<input type="checkbox"/>	<input type="checkbox"/>	<input type="checkbox"/>	<input type="checkbox"/>	<input type="checkbox"/>	<input type="checkbox"/>	<input type="checkbox"/>	<input type="checkbox"/>	<input type="checkbox"/>	<input type="checkbox"/>	<input type="checkbox"/>	<input type="checkbox"/>	<input type="checkbox"/>	<input type="checkbox"/>	<input type="checkbox"/>	<input type="checkbox"/>	<input type="checkbox"/>	<input type="checkbox"/>	<input type="checkbox"/>	<input type="checkbox"/>	<input type="checkbox"/>	<input type="checkbox"/>	<input type="checkbox"/>	<input type="checkbox"/>	<input type="checkbox"/>	<input type="checkbox"/>	<input type="checkbox"/>	<input type="checkbox"/>	<input type="checkbox"/>	<input type="checkbox"/>	<input type="checkbox"/>	<input type="checkbox"/>	<input type="checkbox"/>	<input type="checkbox"/>	<input type="checkbox"/>	<input type="checkbox"/>	<input type="checkbox"/>	<input type="checkbox"/>	<input type="checkbox"/>						
5	<input type="checkbox"/>	<input type="checkbox"/>	<input type="checkbox"/>	<input type="checkbox"/>	<input type="checkbox"/>	<input type="checkbox"/>	<input type="checkbox"/>	<input type="checkbox"/>	<input type="checkbox"/>	<input type="checkbox"/>	<input type="checkbox"/>	<input type="checkbox"/>	<input type="checkbox"/>	<input type="checkbox"/>	<input type="checkbox"/>	<input type="checkbox"/>	<input type="checkbox"/>	<input type="checkbox"/>	<input type="checkbox"/>	<input type="checkbox"/>	<input type="checkbox"/>	<input type="checkbox"/>	<input type="checkbox"/>	<input type="checkbox"/>	<input type="checkbox"/>	<input type="checkbox"/>	<input type="checkbox"/>	<input type="checkbox"/>	<input type="checkbox"/>	<input type="checkbox"/>	<input type="checkbox"/>	<input type="checkbox"/>	<input type="checkbox"/>	<input type="checkbox"/>	<input type="checkbox"/>	<input type="checkbox"/>	<input type="checkbox"/>	<input type="checkbox"/>	<input type="checkbox"/>	<input type="checkbox"/>	<input type="checkbox"/>	<input type="checkbox"/>	<input type="checkbox"/>	<input type="checkbox"/>	<input type="checkbox"/>	<input type="checkbox"/>	<input type="checkbox"/>	<input type="checkbox"/>	<input type="checkbox"/>	<input type="checkbox"/>	<input type="checkbox"/>	<input type="checkbox"/>						
6	<input checked="" type="checkbox"/>	<input checked="" type="checkbox"/>	<input checked="" type="checkbox"/>	<input checked="" type="checkbox"/>	<input type="checkbox"/>	<input type="checkbox"/>	<input type="checkbox"/>	<input type="checkbox"/>	<input type="checkbox"/>	<input type="checkbox"/>	<input type="checkbox"/>	<input type="checkbox"/>	<input type="checkbox"/>	<input type="checkbox"/>	<input type="checkbox"/>	<input type="checkbox"/>	<input type="checkbox"/>	<input type="checkbox"/>	<input type="checkbox"/>	<input type="checkbox"/>	<input type="checkbox"/>	<input type="checkbox"/>	<input type="checkbox"/>	<input type="checkbox"/>	<input type="checkbox"/>	<input type="checkbox"/>	<input type="checkbox"/>	<input type="checkbox"/>	<input type="checkbox"/>	<input type="checkbox"/>	<input type="checkbox"/>	<input type="checkbox"/>	<input type="checkbox"/>	<input type="checkbox"/>	<input type="checkbox"/>	<input type="checkbox"/>	<input type="checkbox"/>	<input type="checkbox"/>	<input type="checkbox"/>	<input type="checkbox"/>	<input type="checkbox"/>	<input type="checkbox"/>	<input type="checkbox"/>	<input type="checkbox"/>	<input type="checkbox"/>	<input type="checkbox"/>	<input type="checkbox"/>	<input type="checkbox"/>	<input type="checkbox"/>	<input type="checkbox"/>	<input type="checkbox"/>	<input type="checkbox"/>						
7	<input type="checkbox"/>	<input type="checkbox"/>	<input type="checkbox"/>	<input type="checkbox"/>	<input type="checkbox"/>	<input type="checkbox"/>	<input checked="" type="checkbox"/>	<input checked="" type="checkbox"/>	<input checked="" type="checkbox"/>	<input checked="" type="checkbox"/>	<input type="checkbox"/>	<input type="checkbox"/>	<input type="checkbox"/>	<input type="checkbox"/>	<input type="checkbox"/>	<input type="checkbox"/>	<input type="checkbox"/>	<input type="checkbox"/>	<input type="checkbox"/>	<input type="checkbox"/>	<input type="checkbox"/>	<input type="checkbox"/>	<input type="checkbox"/>	<input type="checkbox"/>	<input type="checkbox"/>	<input type="checkbox"/>	<input type="checkbox"/>	<input type="checkbox"/>	<input type="checkbox"/>	<input type="checkbox"/>	<input type="checkbox"/>	<input type="checkbox"/>	<input type="checkbox"/>	<input type="checkbox"/>	<input type="checkbox"/>	<input type="checkbox"/>	<input type="checkbox"/>	<input type="checkbox"/>	<input type="checkbox"/>	<input type="checkbox"/>	<input type="checkbox"/>	<input type="checkbox"/>	<input type="checkbox"/>	<input type="checkbox"/>	<input type="checkbox"/>	<input type="checkbox"/>	<input type="checkbox"/>	<input type="checkbox"/>	<input type="checkbox"/>	<input type="checkbox"/>	<input type="checkbox"/>	<input type="checkbox"/>	<input type="checkbox"/>					
8	<input type="checkbox"/>	<input type="checkbox"/>	<input type="checkbox"/>	<input type="checkbox"/>	<input type="checkbox"/>	<input type="checkbox"/>	<input type="checkbox"/>	<input type="checkbox"/>	<input type="checkbox"/>	<input type="checkbox"/>	<input type="checkbox"/>	<input type="checkbox"/>	<input type="checkbox"/>	<input type="checkbox"/>	<input type="checkbox"/>	<input type="checkbox"/>	<input type="checkbox"/>	<input type="checkbox"/>	<input type="checkbox"/>	<input type="checkbox"/>	<input type="checkbox"/>	<input type="checkbox"/>	<input type="checkbox"/>	<input type="checkbox"/>	<input type="checkbox"/>	<input type="checkbox"/>	<input type="checkbox"/>	<input type="checkbox"/>	<input type="checkbox"/>	<input type="checkbox"/>	<input type="checkbox"/>	<input type="checkbox"/>	<input type="checkbox"/>	<input type="checkbox"/>	<input type="checkbox"/>	<input type="checkbox"/>	<input type="checkbox"/>	<input type="checkbox"/>	<input type="checkbox"/>	<input type="checkbox"/>	<input type="checkbox"/>	<input type="checkbox"/>	<input type="checkbox"/>	<input type="checkbox"/>	<input type="checkbox"/>	<input type="checkbox"/>	<input type="checkbox"/>	<input type="checkbox"/>	<input type="checkbox"/>	<input type="checkbox"/>	<input type="checkbox"/>	<input type="checkbox"/>	<input type="checkbox"/>	<input type="checkbox"/>				
9	<input type="checkbox"/>	<input type="checkbox"/>	<input type="checkbox"/>	<input type="checkbox"/>	<input type="checkbox"/>	<input type="checkbox"/>	<input type="checkbox"/>	<input type="checkbox"/>	<input type="checkbox"/>	<input type="checkbox"/>	<input type="checkbox"/>	<input type="checkbox"/>	<input type="checkbox"/>	<input type="checkbox"/>	<input type="checkbox"/>	<input type="checkbox"/>	<input type="checkbox"/>	<input type="checkbox"/>	<input type="checkbox"/>	<input type="checkbox"/>	<input type="checkbox"/>	<input type="checkbox"/>	<input type="checkbox"/>	<input type="checkbox"/>	<input type="checkbox"/>	<input type="checkbox"/>	<input type="checkbox"/>	<input type="checkbox"/>	<input type="checkbox"/>	<input type="checkbox"/>	<input type="checkbox"/>	<input type="checkbox"/>	<input type="checkbox"/>	<input type="checkbox"/>	<input type="checkbox"/>	<input type="checkbox"/>	<input type="checkbox"/>	<input type="checkbox"/>	<input type="checkbox"/>	<input type="checkbox"/>	<input type="checkbox"/>	<input type="checkbox"/>	<input type="checkbox"/>	<input type="checkbox"/>	<input type="checkbox"/>	<input type="checkbox"/>	<input type="checkbox"/>	<input type="checkbox"/>	<input type="checkbox"/>	<input type="checkbox"/>	<input type="checkbox"/>	<input type="checkbox"/>	<input type="checkbox"/>	<input type="checkbox"/>				
10	<input type="checkbox"/>	<input type="checkbox"/>	<input type="checkbox"/>	<input type="checkbox"/>	<input checked="" type="checkbox"/>	<input checked="" type="checkbox"/>	<input type="checkbox"/>	<input type="checkbox"/>	<input type="checkbox"/>	<input type="checkbox"/>	<input type="checkbox"/>	<input type="checkbox"/>	<input type="checkbox"/>	<input type="checkbox"/>	<input type="checkbox"/>	<input type="checkbox"/>	<input type="checkbox"/>	<input type="checkbox"/>	<input type="checkbox"/>	<input type="checkbox"/>	<input type="checkbox"/>	<input type="checkbox"/>	<input type="checkbox"/>	<input type="checkbox"/>	<input type="checkbox"/>	<input type="checkbox"/>	<input type="checkbox"/>	<input type="checkbox"/>	<input type="checkbox"/>	<input type="checkbox"/>	<input type="checkbox"/>	<input type="checkbox"/>	<input type="checkbox"/>	<input type="checkbox"/>	<input type="checkbox"/>	<input type="checkbox"/>	<input type="checkbox"/>	<input type="checkbox"/>	<input type="checkbox"/>	<input type="checkbox"/>	<input type="checkbox"/>	<input type="checkbox"/>	<input type="checkbox"/>	<input type="checkbox"/>	<input type="checkbox"/>	<input type="checkbox"/>	<input type="checkbox"/>	<input type="checkbox"/>	<input type="checkbox"/>	<input type="checkbox"/>	<input checked="" type="checkbox"/>	<input type="checkbox"/>	<input type="checkbox"/>	<input type="checkbox"/>				
11	<input type="checkbox"/>	<input type="checkbox"/>	<input type="checkbox"/>	<input type="checkbox"/>	<input type="checkbox"/>	<input type="checkbox"/>	<input checked="" type="checkbox"/>	<input checked="" type="checkbox"/>	<input checked="" type="checkbox"/>	<input checked="" type="checkbox"/>	<input checked="" type="checkbox"/>	<input checked="" type="checkbox"/>	<input checked="" type="checkbox"/>	<input checked="" type="checkbox"/>	<input checked="" type="checkbox"/>	<input checked="" type="checkbox"/>	<input checked="" type="checkbox"/>	<input checked="" type="checkbox"/>	<input checked="" type="checkbox"/>	<input checked="" type="checkbox"/>	<input checked="" type="checkbox"/>	<input checked="" type="checkbox"/>	<input checked="" type="checkbox"/>	<input checked="" type="checkbox"/>	<input checked="" type="checkbox"/>	<input checked="" type="checkbox"/>	<input checked="" type="checkbox"/>	<input checked="" type="checkbox"/>	<input checked="" type="checkbox"/>	<input checked="" type="checkbox"/>	<input checked="" type="checkbox"/>	<input checked="" type="checkbox"/>	<input checked="" type="checkbox"/>	<input checked="" type="checkbox"/>	<input checked="" type="checkbox"/>	<input checked="" type="checkbox"/>	<input checked="" type="checkbox"/>	<input checked="" type="checkbox"/>	<input checked="" type="checkbox"/>	<input checked="" type="checkbox"/>	<input checked="" type="checkbox"/>	<input checked="" type="checkbox"/>	<input checked="" type="checkbox"/>	<input checked="" type="checkbox"/>	<input checked="" type="checkbox"/>	<input checked="" type="checkbox"/>	<input checked="" type="checkbox"/>	<input checked="" type="checkbox"/>	<input checked="" type="checkbox"/>	<input checked="" type="checkbox"/>	<input checked="" type="checkbox"/>	<input checked="" type="checkbox"/>	<input checked="" type="checkbox"/>	<input checked="" type="checkbox"/>	<input checked="" type="checkbox"/>			
12	<input type="checkbox"/>	<input type="checkbox"/>	<input type="checkbox"/>	<input type="checkbox"/>	<input type="checkbox"/>	<input type="checkbox"/>	<input type="checkbox"/>	<input type="checkbox"/>	<input type="checkbox"/>	<input type="checkbox"/>	<input type="checkbox"/>	<input type="checkbox"/>	<input type="checkbox"/>	<input type="checkbox"/>	<input type="checkbox"/>	<input type="checkbox"/>	<input type="checkbox"/>	<input type="checkbox"/>	<input type="checkbox"/>	<input type="checkbox"/>	<input type="checkbox"/>	<input type="checkbox"/>	<input type="checkbox"/>	<input type="checkbox"/>	<input type="checkbox"/>	<input type="checkbox"/>	<input type="checkbox"/>	<input type="checkbox"/>	<input type="checkbox"/>	<input type="checkbox"/>	<input type="checkbox"/>	<input type="checkbox"/>	<input type="checkbox"/>	<input type="checkbox"/>	<input type="checkbox"/>	<input type="checkbox"/>	<input type="checkbox"/>	<input type="checkbox"/>	<input type="checkbox"/>	<input type="checkbox"/>	<input type="checkbox"/>	<input type="checkbox"/>	<input type="checkbox"/>	<input type="checkbox"/>	<input type="checkbox"/>	<input type="checkbox"/>	<input type="checkbox"/>	<input type="checkbox"/>	<input type="checkbox"/>	<input type="checkbox"/>	<input type="checkbox"/>	<input type="checkbox"/>	<input type="checkbox"/>	<input type="checkbox"/>	<input type="checkbox"/>	<input type="checkbox"/>		
13	<input type="checkbox"/>	<input type="checkbox"/>	<input type="checkbox"/>	<input type="checkbox"/>	<input checked="" type="checkbox"/>	<input checked="" type="checkbox"/>	<input type="checkbox"/>	<input type="checkbox"/>	<input type="checkbox"/>	<input type="checkbox"/>	<input type="checkbox"/>	<input type="checkbox"/>	<input type="checkbox"/>	<input type="checkbox"/>	<input type="checkbox"/>	<input type="checkbox"/>	<input type="checkbox"/>	<input type="checkbox"/>	<input type="checkbox"/>	<input type="checkbox"/>	<input type="checkbox"/>	<input type="checkbox"/>	<input type="checkbox"/>	<input type="checkbox"/>	<input type="checkbox"/>	<input type="checkbox"/>	<input type="checkbox"/>	<input type="checkbox"/>	<input type="checkbox"/>	<input type="checkbox"/>	<input type="checkbox"/>	<input type="checkbox"/>	<input type="checkbox"/>	<input type="checkbox"/>	<input type="checkbox"/>	<input type="checkbox"/>	<input type="checkbox"/>	<input type="checkbox"/>	<input type="checkbox"/>	<input type="checkbox"/>	<input type="checkbox"/>	<input type="checkbox"/>	<input type="checkbox"/>	<input type="checkbox"/>	<input type="checkbox"/>	<input type="checkbox"/>	<input type="checkbox"/>	<input type="checkbox"/>	<input type="checkbox"/>	<input type="checkbox"/>	<input type="checkbox"/>	<input type="checkbox"/>	<input type="checkbox"/>	<input type="checkbox"/>	<input checked="" type="checkbox"/>	<input type="checkbox"/>	<input type="checkbox"/>	<input type="checkbox"/>
14	<input type="checkbox"/>	<input type="checkbox"/>	<input type="checkbox"/>	<input type="checkbox"/>	<input type="checkbox"/>	<input type="checkbox"/>	<input checked="" type="checkbox"/>	<input checked="" type="checkbox"/>	<input checked="" type="checkbox"/>	<input checked="" type="checkbox"/>	<input checked="" type="checkbox"/>	<input checked="" type="checkbox"/>	<input checked="" type="checkbox"/>	<input checked="" type="checkbox"/>	<input checked="" type="checkbox"/>	<input checked="" type="checkbox"/>	<input checked="" type="checkbox"/>	<input checked="" type="checkbox"/>	<input checked="" type="checkbox"/>	<input checked="" type="checkbox"/>	<input checked="" type="checkbox"/>	<input checked="" type="checkbox"/>	<input checked="" type="checkbox"/>	<input checked="" type="checkbox"/>	<input checked="" type="checkbox"/>	<input checked="" type="checkbox"/>	<input checked="" type="checkbox"/>	<input checked="" type="checkbox"/>	<input checked="" type="checkbox"/>	<input checked="" type="checkbox"/>	<input checked="" type="checkbox"/>	<input checked="" type="checkbox"/>	<input checked="" type="checkbox"/>	<input checked="" type="checkbox"/>	<input checked="" type="checkbox"/>	<input checked="" type="checkbox"/>	<input checked="" type="checkbox"/>	<input checked="" type="checkbox"/>	<input checked="" type="checkbox"/>	<input checked="" type="checkbox"/>	<input checked="" type="checkbox"/>	<input checked="" type="checkbox"/>	<input checked="" type="checkbox"/>	<input checked="" type="checkbox"/>	<input checked="" type="checkbox"/>	<input checked="" type="checkbox"/>	<input checked="" type="checkbox"/>	<input checked="" type="checkbox"/>	<input checked="" type="checkbox"/>	<input checked="" type="checkbox"/>	<input checked="" type="checkbox"/>	<input checked="" type="checkbox"/>	<input checked="" type="checkbox"/>	<input checked="" type="checkbox"/>	<input checked="" type="checkbox"/>	<input checked="" type="checkbox"/>		
15	<input type="checkbox"/>	<input type="checkbox"/>	<input type="checkbox"/>	<input type="checkbox"/>	<input type="checkbox"/>	<input type="checkbox"/>	<input type="checkbox"/>	<input type="checkbox"/>	<input type="checkbox"/>	<input type="checkbox"/>	<input type="checkbox"/>	<input type="checkbox"/>	<input type="checkbox"/>	<input type="checkbox"/>	<input type="checkbox"/>	<input type="checkbox"/>	<input type="checkbox"/>	<input type="checkbox"/>	<input type="checkbox"/>	<input type="checkbox"/>	<input type="checkbox"/>	<input type="checkbox"/>	<input type="checkbox"/>	<input type="checkbox"/>	<input type="checkbox"/>	<input type="checkbox"/>	<input type="checkbox"/>	<input type="checkbox"/>	<input type="checkbox"/>	<input type="checkbox"/>	<input type="checkbox"/>	<input type="checkbox"/>	<input type="checkbox"/>	<input type="checkbox"/>	<input type="checkbox"/>	<input type="checkbox"/>	<input type="checkbox"/>	<input type="checkbox"/>	<input type="checkbox"/>	<input type="checkbox"/>	<input type="checkbox"/>	<input type="checkbox"/>	<input type="checkbox"/>	<input type="checkbox"/>	<input type="checkbox"/>	<input type="checkbox"/>	<input type="checkbox"/>	<input type="checkbox"/>	<input type="checkbox"/>	<input type="checkbox"/>	<input type="checkbox"/>	<input type="checkbox"/>	<input type="checkbox"/>	<input type="checkbox"/>	<input type="checkbox"/>	<input type="checkbox"/>	<input type="checkbox"/>	

ШЛАНГИ



В ассортимент принадлежностей Kärcher входят шланги высокого давления, рассчитанные на любые запросы – от запасных до удлинительных, расширяющих радиус действия аппарата. Предлагаются версии с практичными разъемами Quick Connect или обычными резьбовыми соединительными элементами. А специальные комплекты позволяют дооснастить системой Quick Connect аппараты прежних лет выпуска (за исключением лишь моделей с барабаном для шланга).

		№ для заказа	Описание
Запасной шланг высокого давления с защитой от скручивания и системой Quick Connect			
Шланг высокого давления PremiumFlex Anti-Twist H 10 Q Flex	1	2.643-585.0	Инновационный шланг высокого давления PremiumFlex с защитой от образования петель и узлов. Длина 10 м. С разъемами Quick Connect. Для аппаратов классов К 2–К 7. Не подходит для аппаратов с барабаном для шланга и аппаратов серии Full Control классов К 4 – К 7.
Запасной шланг высокого давления (для аппаратов начиная с 2009 г. выпуска с системой Quick Connect)			
Шланг высокого давления Н 9 Q с разъемами Quick Connect	2	2.641-721.0	Запасной шланг для аппаратов классов К 2–К 7 с системой Quick Connect. Для бытовых аппаратов высокого давления Kärcher начиная с 2009 г. выпуска, у которых шланг присоединяется к быстродействующим разъемам пистолета и аппарата. 9 м, 180 бар, 60 °С.
Запасные шланги высокого давления в комплекте (для аппаратов начиная с 1992 г. выпуска)			
Комплект со шлангом высокого давления НК 12	3	2.643-909.0	Комплект для дооснащения аппаратов высокого давления классов К 2 – К 7, включающий шланг высокого давления длиной 12 м, пистолет и адаптер Quick Connect. Для любых аппаратов высокого давления Kärcher с 1992 до 2017 гг. выпуска (кроме аппаратов с барабаном для шланга).
Комплект со шлангом высокого давления НК 7,5	4	2.643-910.0	Комплект для дооснащения аппаратов высокого давления классов К 2 – К 7, включающий шланг высокого давления длиной 7,5 м, пистолет и адаптер Quick Connect. Для любых аппаратов высокого давления Kärcher с 1992 до 2017 гг. выпуска (кроме аппаратов с барабаном для шланга).
Комплект со шлангом высокого давления НК 4	5	2.643-912.0	Комплект для дооснащения аппаратов высокого давления класса К 2 с 1992 до 2017 гг. выпуска, включающий шланг высокого давления длиной 4 м, пистолет и адаптер Quick Connect.
Комплект адаптеров для удлинительного шланга	6	2.643-037.0	Два адаптера для присоединения удлинительного шланга с резьбовыми разъемами к аппарату высокого давления с системой Quick Connect (кроме аппаратов с барабаном для шланга).
Удлинительный шланг высокого давления (для аппаратов до 2007 г. выпуска и аппаратов без системы Quick Connect)			
Удлинительный шланг ХН 10	7	2.644-019.0	Удлинительный шланг высокого давления для расширения радиуса действия аппаратов классов К 2–К 7 с резьбовым разъемом (без системы Quick Connect). Высококачественный шланг длиной 10 м с защитой от перегиба и долговечным латунным соединительным элементом. Устанавливается между аппаратом и шлангом высокого давления.
Удлинительные шланги высокого давления (для аппаратов с системой Quick Connect)			
Удлинительный шланг ХН 10 Q с разъемами Quick Connect	8	2.641-710.0	Высококачественный удлинительный шланг высокого давления длиной 10 м (НД 8) для расширения радиуса действия аппарата. С длительным сроком службы. Для аппаратов классов К 3–К 7, оснащенных разъемами Quick Connect. Устанавливается между пистолетом и шлангом высокого давления.
Удлинительный шланг ХН 6 Q с разъемами Quick Connect	9	2.641-709.0	Высококачественный удлинительный шланг высокого давления длиной 6 м (НД 8) для расширения радиуса действия аппарата. С длительным сроком службы. Для аппаратов классов К 2–К 7, оснащенных разъемами Quick Connect. Устанавливается между пистолетом и шлангом высокого давления.

■ входит в комплект поставки □ опция Другие принадлежности Kärcher представлены на последующих страницах.

ДЛЯ СПЕЦИАЛЬНЫХ ОБЛАСТЕЙ ПРИМЕНЕНИЯ



Возможности аппаратов высокого давления Kärcher поистине неисчерпаемы! Специальные принадлежности позволяют применять их даже для решения таких задач, как, например, гидроабразивная чистка или промывка труб и водосточных желобов. Регулируемый шарнир обеспечивает очистку труднодоступных мест, а при помощи всасывающего шланга с фильтром можно всасывать воду из бочек, прудов или бассейнов.

		№ для заказа	Описание
Принадлежности для специальных областей применения			
Всасывающий шланг SH 5	1	2.643-100.0	Шланг длиной 5 м для питания аппарата водой из альтернативных источников (например, из бочки с дождевой водой). С фильтром, допускающим промывку. Не содержит фталатов и ПВХ, перерабатывается на 90 % и поставляется в экологически чистой упаковке. Для аппаратов классов K 4–K 7.
Насадка для пенной чистки FJ 6	2	2.643-142.0	Насадка для формирования и нанесения интенсивной пены при мойке автомобилей, а также для обработки фасадов, камня и древесины защитными средствами.
Насадка для пенной чистки Connect 'n' Clean FJ 10 C + Ultra Foam Cleaner «3 в 1»	3	2.643-143.0	Насадка для нанесения чистящих средств с системой их быстрой замены. Реализуется в комплекте с различными чистящими средствами.
Насадка для пенной чистки Connect 'n' Clean FJ 10 C + автомобильный шампунь «3 в 1»	4	2.643-144.0	
Комплект для промывки труб и водосточных желобов PC 20	5	2.642-240.0	Комплект для промывки труб и водосточных желобов со шлангом длиной 20 м и промывочной головкой, перемещающейся под действием напора воды, обеспечивает тщательную очистку засоренных желобов, труб или стоков.
Комплект для промывки труб PC 15	6	2.637-767.0	Комплект с эластичным шлангом длиной 15 м для эффективной прочистки засорившихся труб, стояков и стоков.
Комплект для промывки труб PC 7,5	7	2.637-729.0	Комплект с эластичным шлангом длиной 7,5 м для эффективной прочистки засорившихся труб, стояков и стоков.
Комплект для гидроабразивной чистки	8	2.638-792.0	Комплект для удаления ржавчины, старой краски и стойких загрязнений с использованием абразивного средства Kärcher.
Регулируемый шарнир	9	2.640-733.0	Шарнир для очистки труднодоступных мест, плавно перемещаемый в секторе 180°. Устанавливается между принадлежностью и пистолетом или удлинительной трубкой.

■ входит в комплект поставки □ опция Другие принадлежности Kärcher представлены на последующих страницах.

ПРОЧИЕ ПРИНАДЛЕЖНОСТИ, АККУМУЛЯТОРЫ И ЗАРЯДНЫЕ УСТРОЙСТВА



Kärcher предлагает обширный ассортимент принадлежностей, позволяющий каждому пользователю легко и эффективно решать самые разнообразные задачи чистки. Например, пистолет G 180 Q Full Control Plus с разъемом Quick Connect обеспечивает улучшенный контроль при использовании аппаратов серии Full Control Plus – благодаря ЖК-дисплею, отображающему выбранный режим работы, и кнопкам для регулирования давления воды и подачи чистящего средства. Родственная модель пистолета G 180 Q была удлинена на несколько сантиметров для повышения удобства в работе. А при помощи специального адаптера любые щетки Kärcher могут быть легко присоединены к садовому шлангу, оснащенного быстродействующим коннектором.

		№ для заказа	Кол-во	Описание
Прочие принадлежности				
Пистолет G 180 Q Full Control Plus	1	2.643-992.0		Запасной пистолет с кнопками для переключения ступеней давления и регулировки подачи чистящего средства, ЖК-дисплеем и разъемом Quick Connect. Для аппаратов серии Full Control Plus классов K 5 Premium, K 7 и K 7 Premium, начиная с 2017 г. выпуска.
Пистолет G 145 Q Full Control	2	2.643-634.0		Запасной пистолет со светодиодным индикатором, позволяющим контролировать установленный режим работы. Для аппаратов серии Full Control классов K 4–K 5.
Пистолет G 120 Q Full Control	3	2.643-823.0		Запасной пистолет с индикатором ступеней давления и режима подачи чистящего средства, обеспечивающим постоянный контроль установленного режима работы. Для аппаратов серии Full Control класса K 3.
Пистолет G 180 Q с разъемом Quick Connect	4	2.642-889.0		Удлинённый на 13 см (в сравнении с прежней версией) и снабжённый разъемом Quick Connect пистолет G 180 Q обеспечивает повышенный комфорт при выполнении работ с аппаратами высокого давления Kärcher.
Пистолет G 160	5	2.641-959.0		Запасной пистолет для любых бытовых аппаратов высокого давления Kärcher классов K 2–K 7, у которых шланг прикрепляется к пистолету скобой (без системы Quick Connect).
Фильтр для воды	6	2.642-794.0		Фильтр для защиты насоса аппарата высокого давления от частиц грязи, содержащихся в подаваемой на его вход воде.
Адаптер В	7	2.642-893.0		Адаптер для присоединения принадлежностей из нынешнего ассортимента продуктов Kärcher для дома и сада к пистолетам с резьбовым разъемом.
Адаптер М	8	2.643-950.0		Адаптер для присоединения прежних пистолетов (типов М, 96, 97) к принадлежностям из нынешнего ассортимента. Подходит к бытовым аппаратам высокого давления Kärcher до 2010 г. выпуска.
Адаптер Т	9	2.644-031.0 ■		Адаптер для присоединения шланга к телескопической струйной трубке. Подходит для бытовых шлангов высокого давления Kärcher, фиксируемых скобой (без системы Quick Connect).
Комплект колец круглого сечения	10	2.640-729.0		Комплект для замены колец круглого сечения и заглушек в принадлежностях к аппаратам высокого давления.
Аккумулятор				
Аккумулятор Battery Power 36/50	11	2.445-031.0 ■	1 шт.	Сменный литий-ионный аккумулятор 36 В / 5,0 Ач с инновационной технологией непрерывного контроля состояния заряда и ЖК-дисплеем для его отображения. Подходит ко всем аппаратам Kärcher на аккумуляторной платформе 36 В.
Зарядное устройство				
Быстрозарядное устройство Battery Power 36 V	12	2.445-033.0 ■	1 шт.	Обеспечивает быстрый заряд сменных литий-ионных аккумуляторов 36 В / 2,5 Ач (за 45 мин до уровня 80%). Совместимо и с другими сменными аккумуляторами Kärcher на платформе 36 В.

■ НОВИНКА ■ входит в комплект поставки □ опция Другие принадлежности Kärcher представлены на последующих страницах.

ВЫСОКОЕ КАЧЕСТВО НА ПУТИ ОТ КРАНА ДО АППАРАТА



Предлагаемые Kärcher садовые шланги, соединительные элементы, универсальные коннекторы и прочие принадлежности для водоснабжения не только прекрасно подходят для полива, но и оптимально сочетаются с аппаратами высокого давления. Все они отличаются превосходным качеством, долговечностью, удобством в обращении и готовностью к немедленному применению.

		№ для заказа	Описание
Тележки и катушки для шлангов			
Катушка со шлангом 5/8" «Premium» HR 7.315 (в комплекте)	1	2.645-165.0	Со съемной катушкой, большим ящиком для принадлежностей и держателем для распылителя с удлиняющей трубкой. С широким набором принадлежностей для полива.
Тележка со шлангом 5/8" HT 3.420 (в комплекте)	2	2.645-167.0	Смонтированная тележка для шланга с регулируемой по высоте ручкой для перемещения, угловым соединительным штуцером и рукояткой свободного хода. Складывается для хранения с экономией места.
Соединители шлангов			
Универсальный коннектор «Plus»	3	2.645-193.0	Универсальный коннектор с удобными захватами из мягкого полимера, совместимый со всеми распространенными системами стыкового соединения.
Универсальный коннектор «Plus» с функцией «Aqua Stop»	4	2.645-194.0	Универсальный коннектор с удобными захватами из мягкого полимера. С функцией «Aqua Stop», исключающей разбрызгивание воды при отсоединении. Совместим со всеми распространенными системами стыкового соединения.
Шланги			
Комплект со шлангом для подключения аппарата высокого давления	5	2.645-156.0	Комплект для водоснабжения аппарата высокого давления и полива сада. Включает 10-метровый шланг PrimoFlex® (3/4"), штуцер для присоединения к крану G3/4, универсальный коннектор и универсальный коннектор с функцией «Aqua Stop».
Комплект для водоснабжения	6	2.645-258.0	Комплект для водоснабжения аппарата высокого давления или полива сада. Включает 10-метровый шланг PrimoFlex® (1/2"), коннекторы с функцией «Aqua Stop» и без нее, а также универсальный соединительный элемент для кранов без резьбы.
Шланг PrimoFlex® 1/2" (20 м)	7	2.645-138.0	Прочный 20-метровый садовый водопроводный шланг диаметром 1/2". Термостойкий (от -20 до 65 °C), армированный, из безопасного для здоровья материала. Давление разрыва 24 бар.
Шланг PrimoFlex® 3/4" (25 м)	8	2.645-142.0	Высококачественный садовый шланг диаметром 3/4", длиной 25 м. Армирован устойчивой к давлению тканью. Безопасен для здоровья. Давление разрыва 24 бар. Высокая термостойкость: от -20 до + 65 °C.

опция

ДЛЯ УБОРКИ ВОКРУГ ДОМА И В САДУ: СРЕДСТВА ДЛЯ ЧИСТКИ И УХОДА ОТ KÄRCHER

Уже более 30 лет Kärcher разрабатывает и производит собственные средства для чистки и ухода, уделяя при этом особое внимание проблемам охраны окружающей среды и ценных природных ресурсов. Наши чистящие средства оптимально сочетаются с техникой Kärcher, что гарантирует не только превосходные результаты чистки, но и экономию времени, воды и энергии. Кроме того, все наши продукты легко разлагаются биологическим путем.







Формула средства для чистки пластмасс обеспечивает защиту полимерных поверхностей и оберегает их от пожелтения под действием УФ-излучения.











Формула средства для чистки древесины с компонентами для ухода и защиты от УФ-излучения препятствует потемнению древесины и способствует сохранению ее структуры.



Формула средства для чистки камня замедляет повторное загрязнение и обеспечивает камню защиту от атмосферных воздействий.

Описание продуктов	Применение / дозировка	Размер упаковки	Уп. ед.	№ для заказа / шт.
Универсальные чистящие средства				
 <p>Универсальное чистящее средство RM 626 Интенсивное чистящее средство для применения в аппаратах высокого давления Kärcher. Содержит новый активный очищающий компонент, легко удаляющий стойкие масляно-жировые и минеральные загрязнения даже при растворении в холодной воде. Может использоваться для выполнения любых работ вокруг дома и в саду, а также для мойки автомобилей.</p>	<p>С помощью аппарата высокого давления Присоединить емкость к аппарату, или опустить в нее трубку для всасывания чистящего средства, или перелить его в бачок аппарата. Нанести средство в режиме низкого давления, дать ему немного подействовать и тщательно смыть струей высокого давления.</p>	1 л	6	6.295-753.0
 <p>Универсальное чистящее средство RM 555 Высокоэффективное средство для легкого удаления масляных, жировых и минеральных загрязнений с садовой мебели, автомобилей, фасадов и любых водостойких поверхностей.</p>	<p>С помощью аппарата высокого давления или вручную Нанести аппаратом высокого давления или вручную губкой, предварительно разбавив средство в ведре в пропорции 1 : 10. Дать немного подействовать, после чего тщательно смыть.</p>	5 л	1	6.295-357.0
 <p>Абразивное средство Мелкозернистое (0,2 – 0,8 мм) средство для бережной гидроабразивной чистки клинкера, кирпича, стали, твердой древесины и бетона. Прекрасно подходит для удаления ржавчины и старой краски.</p>	<p>В аппаратах высокого давления с комплектом для гидроабразивной чистки Для эксплуатации аппарата высокого давления с предлагаемым Kärcher комплектом для гидроабразивной чистки.</p>	25 кг	1	6.280-105.0
Продукты для выполнения работ вокруг дома и в саду				
 <p>Средство для чистки камня и фасадов «3 в 1» RM 611 Высокоэффективное средство для чистки каменных поверхностей и фасадов с уникальной формулой «3 в 1», включающей активный очищающий компонент и компоненты для защиты от повторного загрязнения и атмосферных воздействий. Гарантирует одновременные очистку, уход и защиту. Может использоваться для обработки любых каменных стен, террас и фасадов.</p>	<p>С помощью аппарата высокого давления Присоединить емкость к аппарату, или опустить в нее трубку для всасывания чистящего средства, или перелить его в бачок аппарата. Нанести средство в режиме низкого давления, дать ему немного подействовать и тщательно смыть струей высокого давления. Повторное нанесение усиливает защитное действие.</p>	1 л	6	6.295-765.0



	Описание продуктов	Применение / дозировка	Размер упаковки	Уп. ед.	№ для заказа / шт.
	Средство для чистки камня и фасадов (5 л) Легко удаляет сажу, пыль, масляно-жировые и атмосферные загрязнения с каменных и алюминиевых фасадов, каменных террас и прочих каменных поверхностей.	С помощью аппарата высокого давления или вручную Нанести аппаратом высокого давления или вручную губкой, предварительно разбавив средство в ведре в пропорции 1 : 10. Дать немного подействовать, после чего тщательно смыть.	5 л	1	6.295-359.0
	Средство для чистки древесины «3 в 1» RM 612 Высокоэффективное средство для чистки древесины с уникальной формулой «3 в 1», включающей не только активный очищающий компонент, но и компоненты для интенсивного ухода и защиты от УФ-излучения. Гарантирует одновременные очистку, уход и защиту. Подходит для очистки любых обработанных и необработанных деревянных поверхностей на открытом воздухе.	С помощью аппарата высокого давления Присоединить емкость к аппарату, или опустить в нее трубку для всасывания чистящего средства, или перелить его в бачок аппарата. Нанести средство в режиме низкого давления, дать ему немного подействовать и тщательно смыть струей высокого давления. Повторное нанесение усиливает защитное действие.	1 л	6	6.295-757.0
	Средство для чистки древесины (3 л) RM 613 Подходит для очистки любых обработанных или необработанных водостойких деревянных поверхностей, например, садовой мебели, деревянных полов и террас. Обеспечивает исключительно бережную очистку.	С помощью аппарата высокого давления или вручную Нанести аппаратом высокого давления или вручную губкой, предварительно разбавив средство в ведре в пропорции 1 : 10. Дать немного подействовать, после чего тщательно смыть.	5 л	1	6.295-361.0
	Средство для чистки пластмасс «3 в 1» RM 613 Высокоэффективное средство для чистки пластмасс с уникальной формулой «3 в 1», включающей активный очищающий компонент и компоненты для защиты материала и предотвращения его выцветания. Гарантирует одновременные очистку, уход и защиту. Может применяться для чистки садовой мебели, пластиковых оконных рам и других полимерных поверхностей.	С помощью аппарата высокого давления Присоединить емкость к аппарату, или опустить в нее трубку для всасывания чистящего средства, или перелить его в бачок аппарата. Нанести средство в режиме низкого давления, дать ему немного подействовать и тщательно смыть струей высокого давления. Повторное нанесение усиливает защитное действие.	1 л	6	6.295-758.0
	Средство для чистки пластмасс RM 625 Для тщательной очистки садовой мебели, садового инвентаря, пластиковых оконных рам и других полимерных поверхностей. Обеспечивает исключительно бережную очистку.	С помощью аппарата высокого давления или вручную Нанести аппаратом высокого давления или вручную губкой, предварительно разбавив средство в ведре в пропорции 1 : 10. Дать немного подействовать, после чего тщательно смыть.	5 л	1	6.295-358.0
	Glass Finisher «3 в 1» RM 627 Для экономии времени и сил: средство для очистки стекол Glass Finisher «3 в 1» не оставляет на их поверхностях полос и разводов и гарантирует долгое сохранение чистоты. Прекрасно подходит для очистки больших стеклянных поверхностей (например, окон зимних садов или стеклянных фасадов). Формула средства препятствует повторному загрязнению и не оказывает негативного воздействия на стекла с покрытиями.	С помощью аппарата высокого давления Предварительно при помощи аппарата высокого давления, оснащенного моечной щеткой, очистить поверхность стекла универсальным чистящим средством, после чего смыть его струей высокого давления. Нанести средство Glass Finisher при помощи аппарата высокого давления, затем смыть его струей высокого давления и дать поверхности высохнуть.	1 л	6	6.295-474.0
	Patio & Deck (концентрат) Концентрированное средство для бережной чистки балконов и террас (деревянных и каменных). Удаляет масляно-жировые, атмосферные загрязнения и копоть. Разбавляется для получения 5 л рабочего раствора.	С помощью аппарата высокого давления Для получения 5 л готового к применению средства для чистки террас смешать 0,5 л концентрата с 4,5 л водопроводной воды (1 : 9). Нанести при помощи аппарата высокого давления в режиме низкого давления или с использованием насадки для пенной чистки. Дать средству подействовать, после чего тщательно смыть его струей высокого давления. Вручную Смешать 150 мл концентрата с 5 л водопроводной воды.	500 мл	8	6.295-842.0
	Пульверизатор Предлагаемый Kärcher напорный пульверизатор позволяет легко наносить средства для чистки и ухода. Предусмотрена плавная регулировка интенсивности струи и угла распыления.	Вручную Залить средство для чистки или ухода, насосом создать в баллоне давление, отрегулировать струю и нанести средство.	1 л	3	6.394-374.0

ШЛАГБАУМ ДЛЯ ЛЮБОЙ ГРЯЗИ: ПРОДУКТЫ ДЛЯ МОЙКИ АВТОМОБИЛЕЙ И УХОДА ЗА НИМИ

Kärcher предлагает широкий спектр продуктов, позволяющих эффективно очищать автомобили и мотоциклы. Чистящие средства, оптимально сочетающиеся с аппаратами высокого давления Kärcher, в комбинации с подходящими принадлежностями удаляют самые стойкие загрязнения с экономией времени, сил и воды. Регулярное использование наших специальных продуктов гарантирует безупречный блеск и способствует продлению срока службы обрабатываемых материалов.









Тщательное удаление дорожных загрязнений при помощи автомобильного шампуня с формулой «3 в 1», обеспечивающей быстрое высыхание и безупречный блеск.



Средство для чистки колесных дисков Premium удаляет стойкие загрязнения, приобретает красную окраску по истечении требуемого времени воздействия и легко смывается водой.



Универсальное средство для мойки двухколесных транспортных средств с гелеобразной формулой хорошо удерживается на поверхностях и позволяет очищать не только мотоциклы, но и велосипеды.

Описание продуктов	Применение / дозировка	Размер упаковки	Уп. ед.	№ для заказа / шт.
Средства для ухода за автомобилями				
 <p>Автомобильный шампунь «3 в 1» RM 610 Высокоэффективный шампунь с уникальной формулой «3 в 1», включающей активный очищающий компонент и компоненты для быстрой сушки поверхностей и придания им блеска. Гарантирует одновременные очистку, уход и защиту. Обеспечивает бережную мойку любых автомобилей.</p>	<p>С помощью аппарата высокого давления Присоединить емкость к аппарату, или опустить в нее трубку для всасывания чистящего средства, или перелить его в бачок аппарата. Нанести средство в режиме низкого давления, дать ему немного подействовать и тщательно смыть струей высокого давления. Повторное нанесение повышает эффективность ухода.</p> 	1 л	6	6.295-750.0
 <p>Автомобильный шампунь RM 619 Слабощелочное пенообразующее средство для тщательной очистки автомобилей. Безопасно для окружающей среды, не повреждает лакированные и пластиковые поверхности.</p>	<p>С помощью аппарата высокого давления или вручную Нанести аппаратом высокого давления или вручную губкой, предварительно разбавив средство в ведре в пропорции 1 : 10. Дать немного подействовать, после чего тщательно смыть.</p>	5 л	1	6.295-360.0
 <p>Автомобильный шампунь (концентрат) Концентрированное средство для бережной мойки автомобилей. Удаляет масла, смазки, дорожные загрязнения и противогололедные реагенты с лаковых покрытий автомобилей, а также стеклянных, полимерных и хромированных деталей. Разбавляется для получения 5 л рабочего раствора.</p>	<p>С помощью аппарата высокого давления Для получения 5 л готового к применению шампуня смешать 0,5 л концентрата с 4,5 л водопроводной воды (1 : 9). Нанести при помощи аппарата высокого давления в режиме низкого давления или с использованием насадки для пенной чистки. Дать средству подействовать, после чего тщательно смыть его струей высокого давления.</p> <p>Вручную Смешать 50 мл концентрата с 5 л водопроводной воды (при необходимости изменить пропорцию в зависимости от степени загрязнения).</p> 	500 мл	8	6.295-843.0
 <p>Ultra Foam Cleaner «3 в 1» RM 615 Средство с интенсивным пенообразованием содержит новый активный очищающий компонент, легко и быстро удаляющий с транспортных средств масла, смазки и все типичные дорожные загрязнения. Не содержит фосфатов, не повреждает обрабатываемые материалы.</p>	<p>При помощи аппарата высокого давления с насадкой для пенной чистки Залить средство в баллон насадки или присоединить емкость к разьему Connect 'n' Clean, установить дозировку в зависимости от загрязненности и нанести при помощи аппарата высокого давления. Дать средству немного подействовать, обработать поверхности щеткой и промыть их затем струей высокого давления. Не допускать высыхания средства на очищаемой поверхности!</p> 	1 л	6	6.295-743.0

	Описание продуктов	Применение / дозировка	Размер упаковки	Уп. ед.	№ для заказа / шт.
	<p>Средство для чистки колесных дисков Premium RM 667</p> <p>Быстродействующее высокоэффективное средство для удаления любых дорожных загрязнений с колесных дисков всех распространенных типов. С эффектом изменения окраски по истечении необходимого времени воздействия.</p>	<p>Вручную</p> <p>С короткого расстояния нанести продукт на сухие холодные колесные диски и дать ему подействовать 1 – 3 мин (в зависимости от загрязненности). Красноватый оттенок сигнализирует об окончании активного действия чистящего средства. В заключение тщательно смыть средство (например, струей высокого давления) или вымыть автомобиль в моечной установке.</p>	500 мл		6.296-048.0
	<p>Средство для удаления следов насекомых «3 в 1» RM 618</p> <p>Бережно удаляет следы насекомых с лакового покрытия, решетки радиатора, зеркал заднего вида, стекол и пластмассовых деталей.</p>	<p>Вручную</p> <p>Нанести продукт без разбавления на подлежащую очистке поверхность, дать ему подействовать, после чего смыть чистой водой.</p>	500 мл	8	6.295-761.0
	<p>Гель для очистки стекол «3 в 1» RM 724 G</p> <p>Средство для ручной очистки стекол, зеркал и других блестящих водостойких поверхностей. Надежно устраняет даже масляно-жировые загрязнения. Очень удобно в применении благодаря гелеобразной формуле, исключающей стекание средства с вертикальных поверхностей.</p>	<p>Вручную</p> <p>Разбрызгиванием нанести средство на поверхность, равномерно распределить по ней салфеткой и в заключение протереть до чиста.</p>	500 мл	8	6.295-762.0
	<p>Средство для мойки двухколесных транспортных средств «3 в 1»</p> <p>Средство для мойки мотоциклов, мотоллолеров или велосипедов бережно и эффективно удаляет с них продукты износа шин, дорожную грязь, масляные и прочие загрязнения. Удобно в применении благодаря гелеобразной формуле.</p>	<p>Вручную</p> <p>Нанести средство на сухой и холодный мотоцикл и оставить на 3 – 5 мин для воздействия, после чего тщательно смыть его. Не очищать средством горячие детали!</p>	500 мл	8	6.295-763.0

БЫСТРОЕ НАВЕДЕНИЕ ЧИСТОТЫ – ВЕЗДЕ И В ЛЮБОЕ ВРЕМЯ

Если поблизости нет штепсельной розетки, на помощь придет мобильная аккумуляторная техника Kärcher – аппараты среднего давления и портативные мойки, позволяющие производить уборку в любых местах.





1 КНВ 5 Battery: ручной аппарат для эффективной очистки

Аппарат КНВ 5 Battery, оснащаемый сменными 18-вольтными аккумуляторами, является превосходным решением для быстрого выполнения самых разнообразных уборочных работ вокруг дома и на приусадебном участке – в любых местах, не позволяющих подключиться к электросети. Формируемая им струя воды среднего давления позволяет бережно и в то же время тщательно очищать садовую мебель, игрушки, велосипеды и даже небольшие террасы. Инновационный аппарат удобно лежит в руке, быстро подготавливается к работе (достаточно присоединить к нему водопроводный шланг) и может оснащаться различными струйными трубками и прочими принадлежностями.



2 ОС 3: чистота в дороге

От туристических ботинок до велосипедов или детских колясок: портативная мойка ОС 3 очистит все это даже во время путешествия и предотвратит загрязнение салона и багажника автомобиля. Для автономной работы она оснащается мощным литий-ионным аккумулятором и съемным баком для воды. Щадящая струя низкого давления исключает повреждение чувствительных деталей, например, подшипников или уплотнительных элементов велосипедов. Для оптимального решения конкретных задач предусмотрены три опциональных контейнера со специальными принадлежностями, присоединяемые к нижней части портативной мойки. Другими практичными принадлежностями являются шланг для всасывания воды или насадка с коническим соплом, подходящая, например, для мойки собачьих лап.

KHB 5 BATTERY



Всегда под рукой

Надо лишь подключить водопроводный шланг: инновационный аппарат Kärcher KHB 5 Battery со сменным литий-ионным аккумулятором напряжением 18 В, не требующий подключения к электросети, прекрасно подходит для оперативной промежуточной уборки.



1 Инновационная конструкция

- Аппарат удерживается в руке, что обеспечивает удобство в работе и свободу движений.
- Аппарат занимает минимум места при хранении.

2 Аккумуляторное питание

- Уборка без подключения к электросети.
- Инновационная технология Real Time: на дисплее аккумулятора отображается остаточное время работы.
- Совместимость с литий-ионными аккумуляторами Kärcher на платформе 18 В.

3 Эффективность среднего давления

- Преимуществом работы в режиме среднего давления является сочетание высокой эффективности очистки с бережной обработкой поверхностей.
- Специальные 1-позиционная струйная трубка с веерным соплом и роторное сопло обеспечивают очистку объектов, не требующих применения струи высокого давления.

4 Разнообразие дополнительных принадлежностей

- Мощная швабра PS 20 Handheld прекрасно подходит для очистки небольших площадей и лестниц.
- Струйная трубка MJ 24 Handheld формирует струи 5 видов – как для очистки, так и для полива.
- Струйная трубка VJ 24 Handheld, оснащенная поворачивающимся на 360° шарниром, обеспечивает очистку труднодоступных мест.

ТЕХНИЧЕСКИЕ ХАРАКТЕРИСТИКИ И КОМПЛЕКТАЦИЯ

KHB 5 Battery

KHB 5 Battery Set

- Ручной аппарат среднего давления
- Совместимость со сменными литий-ионными аккумуляторами Kärcher напряжением 18 В

- Ручной аппарат среднего давления
- Со сменным литий-ионным аккумулятором Kärcher 18 В / 2,5 Ач

Технические характеристики

Макс. давление	бар	24	24
Диапазон давлений		среднее давление	среднее давление
Макс. производительность	л/ч	200	200
Время работы от 1 заряда	мин	–	10
Время заряда аккумулятора	мин	–	250
Масса (без принадлежностей)	кг	2,7	2,9
Размеры (Д × Ш × В)	мм	365 × 105 × 255	365 × 105 × 295

Комплектация

Аккумулятор	В / Ач	–	18 / 2,5 (литий-ионный)
1-позиционная струйная трубка		■	■
Грязевая фреза		■	■
Зарядное устройство		–	стандартное (Battery Power 18 V)
Режим всасывания воды из открытых источников		■	■
№ для заказа		1.328-000.0	1.328-100.0

■ входит в комплект поставки

Принадлежности

Наименование	№ для заказа	Описание
Аккумулятор Battery Power 18/25	2.445-034.0	Сменный литий-ионный аккумулятор 18 В/2,5 Ач с инновационной технологией непрерывного контроля состояния заряда и ЖК-дисплеем для его отображения. Подходит ко всем аппаратам Kärcher на аккумуляторной платформе 18 В.
Аккумулятор Battery Power 18/50	2.445-035.0	Сменный литий-ионный аккумулятор 18 В/5,0 Ач с инновационной технологией непрерывного контроля состояния заряда и ЖК-дисплеем для его отображения. Подходит ко всем аппаратам Kärcher на аккумуляторной платформе 18 В.
Быстрозарядное устройство Battery Power 18 V	2.445-032.0	Обеспечивает быстрый заряд сменных литий-ионных аккумуляторов 18 В / 2,5Ач (за 40 мин до уровня 80 %). Совместимо и с другими аккумуляторами Kärcher на платформе 18 В.
Мощная швабра PS 20 Handheld	2.644-018.0	Является идеальным дополнением к аккумуляторному аппарату среднего давления KHB 5 Battery, позволяющим очищать небольшие поверхности и лестницы.
Струйная трубка Multi «5 в 1» MJ 24 Handheld	2.644-056.0	Универсальная струйная трубка для аппарата KHB 5 Battery, формирующая струи 5 видов: точечную, веерную, промывочную, аэрозольную и леечную. Удобно переключается поворотом головки с соплами.
Регулируемая струйная трубка VJ 24 Handheld 360°	2.644-057.0	Струйная трубка с поворачивающимся на 360° шарниром для аппарата KHB 5 Battery является идеальным решением для чистки труднодоступных мест.

ПОРТАТИВНАЯ МОЙКА



Уникальное сочетание автономности и компактности

Исключительно компактная мойка с интегрированными аккумулятором и баком для воды очень удобна в транспортировке и хранении. Она может использоваться для решения самых разнообразных задач чистки в местах, не позволяющих подключиться к электросети и водопроводу.



1 Компактная конструкция

- Удобное хранение пистолета и спирального шланга под съемным баком для воды.
- Удобство транспортировки и хранение с экономией места.



2 Встроенный литий-ионный аккумулятор

- Автономное применение благодаря независимости от электросети.
- Емкости аккумулятора достаточно для неоднократного применения аппарата без подзаряда. Предусмотрена светодиодная сигнализация низкого уровня заряда.



3 Эффективная и бережная мойка низким давлением

- Преимуществом мойки в режиме низкого давления является тщательная очистка без риска повреждения материалов.
- Стандартная насадка с веерным соплом обеспечивает высокую производительность очистки. Насадка с конической формой струи позволяет очищать чувствительные объекты или мыть собачьи лапы.



4 Разнообразие принадлежностей

- Дополнительные принадлежности расширяют возможности портативной мойки, обеспечивая оптимальное решение различных задач чистки.
- Путешественникам, велосипедистам и владельцам домашних животных предлагаются специальные комплекты принадлежностей, размещаемые в практичных контейнерах, легко присоединяемых к аппарату. Все принадлежности могут быть приобретены и по отдельности.

ТЕХНИЧЕСКИЕ ХАРАКТЕРИСТИКИ И КОМПЛЕКТАЦИЯ

OC 3

OC 3 Adventure Box

- Очень компактный, удобный в транспортировке и хранении аппарат
- Автономность благодаря встроенному аккумулятору и съемному баку для воды

- Очень компактный, удобный в транспортировке и хранении аппарат
- Автономность благодаря встроенному аккумулятору и съемному баку для воды
- С оптимальными принадлежностями для очистки дорожного инвентаря в практичном, пристыковываемом к аппарату контейнере (комплект для путешествий)

Технические характеристики

Диапазон давлений		низкое давление	низкое давление
Расход воды	л/мин	макс. 2	макс. 2
Время работы от 1 заряда	мин	15	15
Время заряда аккумулятора	мин	180	180
Масса (без принадлежностей)	кг	2,2	2,2
Размеры (Д × Ш × В)	мм	277 × 234 × 201	277 × 234 × 201

Комплектация

Бак для воды	л	4	4
Литий-ионный аккумулятор		■	■
Спиральный шланг	м	2,8	2,8
Веерная насадка и фильтр		■	■
Зарядный кабель		■	■
Контейнер для принадлежностей		–	■
Универсальная щетка		–	■
Средство для мойки велосипедов		–	–
Микроволоконная салфетка		–	–
Всасывающий шланг		–	■
Насадка с коническим соплом, щетка для чистки шерсти, салфетка для высушивания шерсти		–	–
№ для заказа		1.680-000.0	1.680-002.0

■ входит в комплект поставки

OC 3 Bike Box

OC 3 Pet Box

- Очень компактный, удобный в транспортировке и хранении аппарат
- Автономность благодаря встроенному аккумулятору и съемному баку для воды
- С оптимальными принадлежностями для мойки велосипедов в практичном, пристыковываемом к аппарату контейнере (комплект для очистки велосипедов)

- Очень компактный, удобный в транспортировке и хранении аппарат
- Автономность благодаря встроенному аккумулятору и съемному баку для воды
- С оптимальными принадлежностями для бережной мойки домашних животных в практичном, пристыковываемом к аппарату контейнере (комплект для очистки животных)

Технические характеристики

Диапазон давлений		низкое давление	низкое давление
Расход воды	л/мин	макс. 2	макс. 2
Время работы от 1 заряда	мин	15	15
Время заряда аккумулятора	мин	180	180
Масса (без принадлежностей)	кг	2,2	2,2
Размеры (Д × Ш × В)	мм	277 × 234 × 201	277 × 234 × 201

Комплектация

Бак для воды	л	4	4
Литий-ионный аккумулятор		■	■
Спиральный шланг	м	2,8	2,8
Веерная насадка и фильтр		■	■
Зарядный кабель		■	■
Контейнер для принадлежностей		■	■
Универсальная щетка		■	–
Средство для мойки велосипедов		■	–
Микроволоконная салфетка		■	–
Всасывающий шланг		–	–
Насадка с коническим соплом, щетка для чистки шерсти, салфетка для высушивания шерсти		–	■
№ для заказа		1.680-003.0	1.680-004.0

■ входит в комплект поставки

ШИРОКИЙ ВЫБОР ПРИНАДЛЕЖНОСТЕЙ ДЛЯ РЕШЕНИЯ РАЗЛИЧНЫХ ЗАДАЧ



Универсальная портативная мойка может быть дополнена как отдельными принадлежностями для решения тех или иных задач, так и комплектами принадлежностей в практичных контейнерах для хранения и транспортировки. Предлагаются специализированные комплекты для любителей путешествий, велосипедистов и владельцев домашних животных.

		№ для заказа	Описание
Принадлежности для портативных моек			
Автомобильный адаптер	1	2.643-876.0	Удобное решение для автовладельцев: адаптер для питания портативной мойки ОС 3 от бортовой сети автомобиля.
Контейнер с принадлежностями для путешественников (Adventure Box)	2	2.643-857.0	Этот комплект принадлежностей, обеспечивающих легкую и тщательную очистку различного дорожного инвентаря, прекрасно подходит для тех, кто проводит много времени в дороге.
Контейнер с принадлежностями для велосипедистов (Bike Box)	3	2.643-858.0	Этот комплект принадлежностей обеспечивает оптимальную очистку велосипедов и сопутствующего инвентаря.
Контейнер с принадлежностями для владельцев домашних животных (Pet Box)	4	2.643-859.0	Этот комплект принадлежностей предназначен специально для бережной мойки животных (в частности, для мойки собачьих лап).
Универсальная щетка	5	2.643-870.0	Универсальная щетка, присоединяемая к пистолету аппарата, эффективно удаляет стойкие загрязнения, не повреждая обрабатываемые поверхности.
Всасывающий шланг	6	2.643-871.0	Всасывающий шланг присоединяется к портативной мойке для отбора воды из колодцев, канистр и прочих емкостей.
Насадка с коническим соплом	7	2.643-875.0	Насадка для быстрой и легкой мойки домашних животных, присоединяемая к пистолету аппарата, формирует мягкую душевую струю.
Микроволоконная салфетка	8	2.643-872.0	Высококачественная мягкая салфетка из микроволокна позволяет высушивать очищенные предметы перед их укладкой на хранение или в автомобиль.
Салфетка для высушивания шерсти	9	2.643-873.0	Специальная салфетка из микроволокна для высушивания шерсти собак впитывает большой объем воды и препятствует образованию неприятного запаха.
Щетка для чистки шерсти	10	2.643-874.0	Эта щетка позволяет тщательно удалять грязь из шерсти домашних животных.

■ входит в комплект поставки □ опция



		OC 3	OC 3 Adventure Box	OC 3 Bike Box	OC 3 Pet Box
1		<input type="checkbox"/>	<input type="checkbox"/>	<input type="checkbox"/>	<input type="checkbox"/>
2		<input type="checkbox"/>	<input checked="" type="checkbox"/>	<input type="checkbox"/>	<input type="checkbox"/>
3		<input type="checkbox"/>	<input type="checkbox"/>	<input checked="" type="checkbox"/>	<input type="checkbox"/>
4		<input type="checkbox"/>	<input type="checkbox"/>	<input type="checkbox"/>	<input checked="" type="checkbox"/>
5		<input type="checkbox"/>	<input checked="" type="checkbox"/>	<input checked="" type="checkbox"/>	<input type="checkbox"/>
6		<input type="checkbox"/>	<input checked="" type="checkbox"/>	<input type="checkbox"/>	<input type="checkbox"/>
7		<input type="checkbox"/>	<input type="checkbox"/>	<input type="checkbox"/>	<input checked="" type="checkbox"/>
8		<input type="checkbox"/>	<input type="checkbox"/>	<input checked="" type="checkbox"/>	<input type="checkbox"/>
9		<input type="checkbox"/>	<input type="checkbox"/>	<input type="checkbox"/>	<input checked="" type="checkbox"/>
10		<input type="checkbox"/>	<input type="checkbox"/>	<input type="checkbox"/>	<input checked="" type="checkbox"/>

СТАРАЯ ТЕРРАСА – КАК НОВАЯ

Превосходная замена швабре: аппарат для чистки террас PCL 4 позволяет без больших усилий эффективно очищать деревянные и каменные поверхности вокруг дома. Его вращающиеся щетки в сочетании с регулируемой подачей воды гарантируют легкую и тщательную очистку настилов террас от листьев, мха и водорослей.

НОВИНКА





1 Эффективная и равномерная очистка

Инновационные роликовые щетки обратного вращения обеспечивают равномерную очистку самых разнообразных наружных поверхностей и превосходные результаты уборки.

2 Экономное использование воды

Ручная регулировка подачи воды обеспечивает ее расход в объеме, необходимом для решения конкретной задачи чистки.

3 Очистка вплотную к краю

Благодаря центральному расположению электродвигателя роликовые щетки очищают поверхности вплотную до самых стен дома.

4 Высокая эргономичность

Эргономичная конструкция аппарата PCL 4 позволяет держать его в удобной вертикальной позе человеку любого роста.

5 Универсальные возможности

Замена щеток в аппарате PCL 4 производится без применения инструментов, что позволяет быстро переходить от очистки деревянных поверхностей к очистке каменных или наоборот.

PCL 4



Решение для эффективной чистки террас

Аппарат PCL 4 тщательно удаляет даже стойкие загрязнения – благодаря обработке поверхностей щетками, приводимыми во вращение мощным двигателем, в сочетании с подачей воды, расход которой допускает регулировку.



1

1 Две высококачественные роликовые щетки

- Вращающиеся щетки обеспечивают равномерную и тщательную очистку различных наружных поверхностей с высокой производительностью по площади.

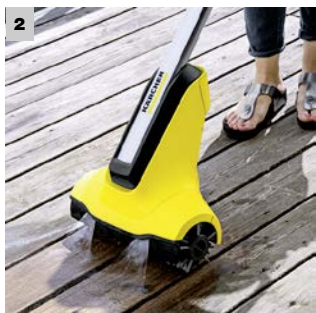

2

2 Две форсунки над роликовыми щетками

- подача воды обеспечивает одновременное отделение и удаление грязи, включая и стойкие загрязнения.



3

3 Клапан для регулировки расхода воды

- Уборка с экономией воды.



4

4 Центральное крепление роликовых щеток

- Уборка может производиться даже в углах или вдоль стен.

ТЕХНИЧЕСКИЕ ХАРАКТЕРИСТИКИ И КОМПЛЕКТАЦИЯ

PCL 4

- Заменяемые роликовые щетки для решения разных задач уборки
- Защита щеток от деформации во время перерывов в работе
- Возможность очистки деревянных и каменных поверхностей

Технические характеристики

Макс. давление	бар / МПа	10 / 1
Диапазон давлений		низкое давление
Расход воды (при 4 бар)	л/ч	макс. 180
Потребляемая мощность	кВт	0,6
Частота вращения щеток	об/мин	600–800
Рабочая ширина щеток	мм	300
Материал щетины		полиамид
Масса	кг	5
Размеры (Д × Ш × В)	мм	1281 × 307 × 350

Комплектация

2 роликовые щетки для чистки деревянных поверхностей	■
2 форсунки	■
Регулировочный клапан	■
Возможность «парковки»	■
Приспособление для подвешивания	■
Электрический кабель	■
Штанга с эргономичной рукояткой	■
№ для заказа	1.644-000.0

■ входит в комплект поставки

Принадлежности

Наименование	№ для заказа	Описание
Роликовые щетки для чистки каменных поверхностей	2.644-121.0	Комплект из 2 роликовых щеток для аппарата PCL 4, обеспечивающих тщательное удаление мха или водорослей с каменных поверхностей на открытом воздухе.

ПОСТАВИТ СОРНЯКИ НА КОЛЕНИ: WRE 4 BATTERY

Справиться с сорняками нелегко – эта работа требует наклоняться или даже вставать на колени, быстро утомляет и вызывает боль в суставах. Но теперь есть средство, позволяющее подняться с колен и одержать победу в борьбе с сорняками без больших физических усилий: Kärcher предлагает для этого аккумуляторный аппарат WRE 4 Battery, быстро и эффективно удаляющий траву и мох из щелей, швов между плитками, вдоль цоколей или бордюров.

НОВИНКА





1 Широкий спектр решаемых задач

Аппарат WRE 4 Battery одинаково эффективно удаляет мох и сорняки как из щелей, так из промежутков между камнями брусчатки, бетонными или керамическими плитками.

2 Быстро и эффективно

Инновационная щеточная головка со специальным расположением щетины и высокой скоростью вращения щетки обеспечивает быстрое и эффективное удаление сорной растительности и мха.

3 Легкая замена изношенной щетины

Щеточный ремень быстро заменяется без применения инструментов.

4 Работа в удобной позе

Алюминиевая телескопическая штанга позволяет человеку любого роста держать аппарат, находясь в вертикальном положении. При этом поворотная щеточная головка может устанавливаться в положении, оптимальном с точки зрения роста пользователя и выполняемой работы.

5 Обработка вплотную к краю

Коническая форма щеточной головки позволяет полностью удалять сорняки, растущие вдоль домов, бордюров, лестниц и заборов.

6 Максимальная свобода движений

Аккумуляторный аппарат WRE 4 Battery не нуждается в подключении к электросети, что значительно облегчает выполнение работ на приусадебном участке. Кроме того, его литий-ионный аккумулятор может использоваться и в других аппаратах, построенных на платформе 18 В.

WRE 4 BATTERY



Легкое и эффективное удаление сорняков

Эргономичный аккумуляторный удалитель сорняков WRE 4 Battery, оснащенный инновационной щеточной головкой, позволяющей заменять щетину без применения инструментов, обеспечивает легкое удаление нежелательной растительности как с поверхностей, так из щелей, швов и вдоль кромок.

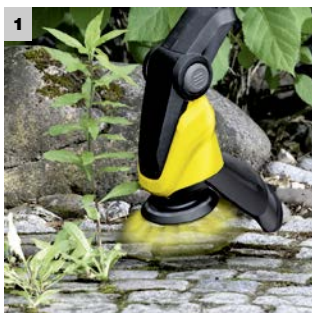

1 Инновационный нейлоновый щеточный ремень

- Быстро и эффективно удаляет сорняки и мох.



2 Замена щетины без применения инструментов

- Изношенный щеточный ремень заменяется очень легко.



3 Алюминиевая телескопическая штанга

- Обеспечивает людям разной комплекции возможность работы в удобной вертикальной позе.



4 Поворотная щеточная головка

- Угловое положение головки можно адаптировать к выполняемой работе и росту пользователя.

ТЕХНИЧЕСКИЕ ХАРАКТЕРИСТИКИ И КОМПЛЕКТАЦИЯ

WRE 4 Battery Set

WRE 4 Battery

- Аппарат на литий-ионной аккумуляторной платформе 18 В
- Ручка с телескопической алюминиевой штангой для работы в вертикальной позе
- Приспособление для подвешивания на время хранения

- Аппарат на литий-ионной аккумуляторной платформе 18 В
- Ручка с телескопической алюминиевой штангой для работы в вертикальной позе
- Приспособление для подвешивания на время хранения

Технические характеристики

Параметр	Единица измерения	WRE 4 Battery Set	WRE 4 Battery
Частота вращения щетки	об/мин	2300–2800	2300–2800
Диаметр щетки	мм	180	180
Материал щетины		нейлон	нейлон
Напряжение аккумулятора	В	18	18
Тип аккумулятора		литий-ионный	литий-ионный
Время работы от 1 заряда	мин	15	–
Время заряда аккумулятора	ч	4	–
Масса	кг	2,6	2,6
Размеры (Д × Ш × В)	мм	1365 × 230 × 380	1365 × 230 × 380

Комплектация

Ленточная щетина	■	■
Защитный кожух	■	■
Возможность «парковки»	■	■
Алюминиевая телескопическая штанга	■	■
Приспособление для подвешивания	■	■
Безопасный выключатель	■	■
Аккумулятор	–	–
Зарядное устройство	■	–
№ для заказа	1.445-241.0	1.445-240.0

■ входит в комплект поставки

Принадлежности

Наименование	№ для заказа	Описание
Аккумулятор Battery Power 18/25	2.445-034.0	Сменный литий-ионный аккумулятор 18 В / 2,5 Ач с инновационной технологией непрерывного контроля состояния заряда и ЖК-дисплеем для его отображения. Подходит ко всем аппаратам Kärcher на аккумуляторной платформе 18 В.
Аккумулятор Battery Power 18/50	2.445-035.0	Сменный литий-ионный аккумулятор 18 В / 5,0 Ач с инновационной технологией непрерывного контроля состояния заряда и ЖК-дисплеем для его отображения. Подходит ко всем аппаратам Kärcher на аккумуляторной платформе 18 В.
Быстрозарядное устройство Battery Power 18 V	2.445-032.0	Обеспечивает быстрый заряд сменных литий-ионных аккумуляторов 18 В / 2,5 Ач (за 40 мин до уровня 80 %). Совместимо и с другими аккумуляторами Kärcher на платформе 18 В.
Щеточный ремень	2.445-240.0	Нейлоновый щеточный ремень для быстрой замены изношенной щетины в удалителе сорняков WRE 4 Battery.

ПЯТИКРАТНОЕ УСКОРЕНИЕ УБОРКИ

Пора забыть о метле – ведь есть гораздо более удобный способ подметания! Подметальные машины Kärcher быстро и тщательно очистят тротуары, въезды в гаражи или террасы от любого мусора. Любые наружные территории предстанут взору в новом блеске – без усилий и утомительных наклонов!





1 Гораздо быстрее – благодаря Kärcher

Наши подметальные машины значительно сокращают затраты времени – до 5 раз в сравнении с использованием метлы и совка! При этом уборка осуществляется с радостью – легко и без всяких усилий.

2 Полная чистота

Длинная щетина боковых щеток наших подметальных машин обеспечивает подметание вплотную к бордюрам или стенам.

3 Удобная утилизация мусора

В процессе уборки мусор собирается в бункере, который затем легко снимается и опустошается без контакта с грязью.

4 Удобство работы и хранения

Эргономичные рукоятки подметальных машин подгоняются под рост пользователя и полностью складываются для хранения.

5 Практично и компактно

Для помещения любой подметальной машины на хранение достаточно нескольких секунд: надо лишь сложить рукоятку и установить машину в вертикальном положении, сводящем к минимуму занимаемую ею площадь.

6 Высокая устойчивость

Конструкция бункера позволяет легко снимать его и устанавливать в вертикальном положении.

ПОДМЕТАЛЬНЫЕ МАШИНЫ



Проворнее любой метлы

Трудно поверить, что можно подметать с удовольствием? Но это действительно так: при помощи подметальной машины Kärcher тротуары и дороги, въезды и дворы очищаются в пять раз быстрее, чем при использовании метлы и совка. При этом мусор сразу же собирается в бункер машины. Современный подход к уборке: легко, быстро и чисто!



1 Две пары боковых щеток (S 650 2-in-1)

- Стандартные боковые щетки для сбора сухого мусора и боковые щетки с более жесткой щетиной для подметания влажного мусора.
- Две боковые щетки расширяют функциональные возможности машины. Их длинная щетина обеспечивает подметание вплотную к бордюрам или стенам.



2 Отсутствие контакта с грязью

- Щетки направляют мусор в бункер, что исключает его разнесение ветром.
- Разгрузка собранного мусора производится легко и без контакта с ним.



3 Хранение с экономией места

- Подметальная машина со сложенной рукояткой может быть установлена вертикально, что сводит к минимуму занимаемую ею площадь.



4 Регулируемая эргономичная рукоятка

- Теплоизоляционная оболочка рукоятки позволяет комфортно выполнять работы в любую погоду.
- Уборка без переутомления обеспечивается регулировкой высоты рукоятки (выдвигаемой и фиксируемой в 2 угловых положениях).

ТЕХНИЧЕСКИЕ ХАРАКТЕРИСТИКИ И КОМПЛЕКТАЦИЯ

		S 650 2-in-1	S 650 Plus	S 650
		<ul style="list-style-type: none"> ■ 2 боковые щетки для сухого мусора и 2 боковые щетки для влажного мусора ■ Удобный бункер, устойчивый в вертикальном положении ■ Регулируемая эргономичная рукоятка 	<ul style="list-style-type: none"> ■ 2 боковые щетки и щипцы для ручного сбора мусора ■ Удобный бункер, устойчивый в вертикальном положении ■ Регулируемая эргономичная рукоятка 	<ul style="list-style-type: none"> ■ 2 боковые щетки ■ Удобный бункер, устойчивый в вертикальном положении ■ Регулируемая эргономичная рукоятка
Технические характеристики				
Макс. производительность уборки	м ² /ч	1800	1800	1800
Рекоменд. мин. площадь уборки	м ²	40	40	40
Рабочая ширина с бок. щетками	мм	650	650	650
Объем бункера	л	16	16	16
Число боковых щеток	шт.	2	2	2
Щипцы для ручного сбора мусора	шт.	–	1	–
Масса	кг	9,9	9,9	9,7
Размеры (Д × Ш × В)	мм	1111 × 650 × 935	1111 × 650 × 935	1111 × 650 × 935
№ для заказа		1.766-307.0	1.766-305.0	1.766-300.0

		S 550	S 750
		<ul style="list-style-type: none"> ■ 1 боковая щетка ■ Удобный бункер, устойчивый в вертикальном положении ■ Регулируемая рукоятка 	<ul style="list-style-type: none"> ■ 1 боковая щетка большого размера с регулировкой давления прижима ■ Удобный большой бункер, устойчивый в вертикальном положении ■ Регулируемая эргономичная рукоятка
Технические характеристики			
Макс. производительность уборки	м ² /ч	1600	2500
Рекоменд. мин. площадь уборки	м ²	30	60
Рабочая ширина с бок. щеткой	мм	550	700
Объем бункера	л	16	32
Число боковых щеток	шт.	1	1
Щипцы для ручного сбора мусора	шт.	–	–
Масса	кг	9,2	12,7
Размеры (Д × Ш × В)	мм	1111 × 590 × 935	1119 × 780 × 995
№ для заказа		1.766-200.0	1.766-910.0

Принадлежности		
Наименование	№ для заказа	Описание
Боковые щетки для влажного мусора	2.644-026.0	Две боковые щетки для подметальной машины со специальной щетиной для сбора влажного мусора. Подходят к подметальным машинам S 650.

ВОЗДУХОДУВКИ KÄRCHER: ШТОРМОВОЙ ВЕТЕР

Воздуходувка Kärcher прекрасно подходит для выполнения уборочных работ в любое время года. С ее помощью можно легко и быстро удалить опавшую листву, скошенную траву или обрезки живой изгороди, а также любой мусор, рассыпанный вокруг дома или скопившийся в гараже. При этом уборка может осуществляться и в местах, недоступных для подметальной машины, например, на неровных участках или в углах.

НОВИНКА





1 Высокая эффективность

Оптимальное сочетание объемного потока и скорости воздуха гарантирует эффективное сдувание листьев, обрезков веток и любого другого мусора.

2 Максимальная свобода движений

Отсутствие кабеля значительно облегчает уборку на приусадебном участке. При этом аккумулятор может использоваться и в других аппаратах, реализованных на той же аккумуляторной платформе.

3 Работа без переутомления

Оптимально сбалансированная воздуходувка с эргономичной рукояткой позволяет без переутомления работать на протяжении долгого времени.

4 Полный контроль

Плоская насадка обеспечивает контролируемое сдувание опавших листьев или иного рассыпанного мусора в кучу, а при помощи предусмотренного в ней скребка можно удалять слежавшуюся влажную листву.

ВОЗДУХОДУВКИ



Высокая мощность и максимальная мобильность

Мощные воздуходувки, питаемые литий-ионными аккумуляторами напряжением 18 и 36 В, предназначены для круглогодичного удаления листвы, скошенной травы и любого другого рассыпанного мусора. Превосходная балансировка и эргономичная конструкция обеспечивают удобство в обращении с ними.



1 Выдувная труба

- Обеспечивает интенсивное сдувание листвы или другого мусора, скопившегося на дворе или в гараже.



2 Съёмная плоская насадка

- Насадка для локальной уборки, позволяющая, например, сдувать листву в кучи.



3 2-ступенчатый регулятор мощности

- Пользователь может сделать выбор между максимальной интенсивностью воздушного потока и максимальным временем работы от одного заряда аккумулятора.



4 Скребок

- Скребок плоской насадки позволяет счищать мокрую листву или слежавшуюся грязь.

ТЕХНИЧЕСКИЕ ХАРАКТЕРИСТИКИ И КОМПЛЕКТАЦИЯ

LBL 4 Battery Set

LBL 4 Battery

- Аппарат на литий-ионной аккумуляторной платформе 36 В
- 2-ступенчатая регулировка мощности: выбор между максимальной производительностью и долгим временем работы
- Байонетный замок: съемная выдувная труба для хранения с экономией места

- Аппарат на литий-ионной аккумуляторной платформе 36 В
- 2-ступенчатая регулировка мощности: выбор между максимальной производительностью и долгим временем работы
- Байонетный замок: съемная выдувная труба для хранения с экономией места

Технические характеристики

Скорость потока воздуха	км/ч	250	250
Объемный поток воздуха	м ³ /ч	330	330
Регулятор скорости потока		есть	есть
Число ступеней скорости		2	2
Напряжение аккумулятора	В	36	36
Тип аккумулятора		литий-ионный	литий-ионный
Время работы от 1 заряда	мин	12	–
Время заряда аккумулятора	мин	45 (80%) / 65 (100%)	–
Масса	кг	2,3	2,3
Размеры (Д × Ш × В)	мм	975 × 170 × 305	975 × 170 × 305

Комплектация

Выдувная труба	■	■
Плоская насадка со скребком	■	■
Аккумулятор	■	–
Зарядное устройство	■	–
№ для заказа	1.445-160.0	1.445-150.0

■ входит в комплект поставки

LBL 2 Battery Set

LBL 2 Battery

- Аппарат на литий-ионной аккумуляторной платформе 18 В
- Байонетный замок: съемная выдувная труба для хранения с экономией места

- Аппарат на литий-ионной аккумуляторной платформе 18 В
- Байонетный замок: съемная выдувная труба для хранения с экономией места

Технические характеристики

Скорость потока воздуха	км/ч	210	210
Объемный поток воздуха	м ³ /ч	220	220
Регулятор скорости потока		нет	нет
Число ступеней скорости		–	–
Напряжение аккумулятора	В	18	18
Тип аккумулятора		литий-ионный	литий-ионный
Время работы от 1 заряда	мин	15	–
Время заряда аккумулятора	ч	4	–
Масса	кг	2,1	2,1
Размеры (Д × Ш × В)	мм	975 × 170 × 305	975 × 170 × 305

Комплектация

Выдувная труба	■	■
Плоская насадка со скребком	■	■
Аккумулятор	■	–
Зарядное устройство	■	–
№ для заказа	1.445-110.0	1.445-100.0

■ входит в комплект поставки

УКОРАЧИВАЕТ ТРАВУ. УДЛИНЯЕТ СВОБОДНОЕ ВРЕМЯ

Полностью автономный робот-газонокосилка RLM 4 возьмет на себя все заботы по уходу за газоном. Благодаря мультисенсорной технологии, гибкому программированию и способности преодолевать подъемы с уклоном до 45 % он прекрасно справляется со своей задачей. 4-ножевая система срезает траву как бритвой. Выбрасывать срезанную траву не требуется – она измельчается и остается на земле в качестве природного удобрения. Для заряда аккумулятора аппарат RLM 4 самостоятельно возвращается к своей зарядной станции. Вот каким простым может быть уход за садом!

НОВИНКА



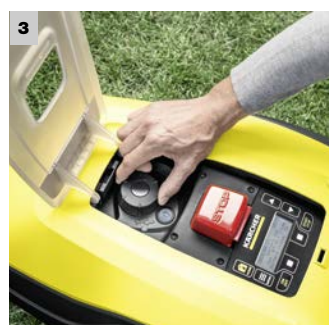

1 Тихое скашивание

RLM 4 работает почти неслышно, что позволяет спокойно отдыхать в саду.

2 Принцип мульчирования

Измельченная скошенная трава остается на газоне в качестве натурального удобрения.

3 Удобство управления

Дисплей позволяет задавать желаемое время включения аппарата, а также включать и выключать его вручную. Высота среза травы легко регулируется в пределах от 25 до 55 мм и контролируется при помощи встроенного индикатора.

4 Преодоление узких мест

Аппарат RLM 4 допускает работу на участках шириной не менее 60 см.

5 Чистые кромки

В местах без перепада высот RLM 4 скашивает траву до самого края газона, что исключает необходимость в ручной подрезке.

6 Датчик дождя

RLM 4 реагирует на погодные условия и в случае дождя автоматически возвращается к зарядной станции.

RLM 4



Самый удобный способ ухода за газоном

Автоматически выполняя свою работу, робот-газонокосилка RLM 4 дарит владельцу ценное время для отдыха. Основные ножи этого аппарата срезают траву как бритва, а дополнительные – измельчают ее для мульчирования газона.

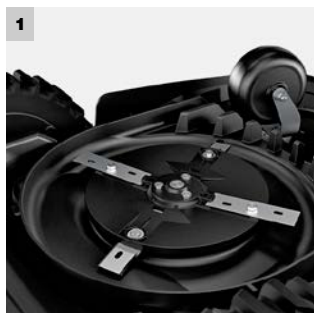

1 Эффективная 4-ножевая система

- Основные ножи двусторонней заточки обеспечивают аккуратное срезание травы, а дополнительные ножи измельчают ее и предотвращают загрязнение корпуса аппарата.

2 Преодоление подъемов с уклоном до 45 %

- Альпинист в классе роботов-газонокосилок: RLM 4 без проблем преодолевает крутые уклоны (до 45 %).
- Рисунок резинового протектора колес обеспечивает оптимальное сцепление с грунтом и уверенное движение на подъем.

3 Автоматический заряд аккумулятора

- Когда заряд аккумулятора подходит к концу, аппарат RLM 4 самостоятельно возвращается к своей зарядной станции.

4 Мультисенсорная технология

- При столкновении с препятствием аппарат RLM 4 автоматически изменяет направление движения. Если аппарат приподнимается, его ножи останавливаются.
- В аппарате предусмотрен выбор действия при начале дождя: при срабатывании датчика дождя RLM 4 может направиться к зарядной станции или продолжить покос.

ТЕХНИЧЕСКИЕ ХАРАКТЕРИСТИКИ И КОМПЛЕКТАЦИЯ

RLM 4

- Преодоление подъемов с уклоном до 45 %
- 3 свободно выбираемые начальные точки
- Система с 4 ножами

Технические характеристики

Площадь покоса	м ²	500
Напряжение аккумулятора	В	18
Емкость аккумулятора	Ач	2,25
Тип аккумулятора		литий-ионный
Время полного заряда аккумулятора	мин	45
Время работы от 1 заряда	мин	50
Рабочая ширина	мм	200
Высота среза травы	мм	25–55
Масса (без принадлежностей)	кг	8,8
Размеры (Д × Ш × В)	мм	598 × 400 × 285

Комплектация

Зарядная станция		■
Ограничительный провод	м	100
Фиксаторы ограничительного провода	шт.	90
№ для заказа		1.445-000.0

■ входит в комплект поставки

Принадлежности

Наименование	№ для заказа	Описание
Фиксаторы ограничительного провода	2.445-024.0	Кольшки для закрепления на газоне ограничительного провода, необходимого для работы робота-газонокосилки Kärcher. Быстро зарастают травой и надежно удерживают проложенный провод.
Ограничительный провод	2.445-025.0	150-метровый провод для ограничения рабочей зоны робота-газонокосилки, обеспечивающий ему надежную навигацию.
Комплект запасных ножей	2.445-026.0	Запасные ножи для робота-газонокосилки, закаленные и заточенные с обеих сторон для обеспечения высокого качества среза и долгого срока службы.
Комплект для ремонта провода	2.445-027.0	Комплект для робота-газонокосилки Kärcher, позволяющий надежно ремонтировать поврежденный ограничительный кабель, а также произвольно удлинять и соединять его.

НАСЛАЖДЕНИЕ САДОМ И ЗАБОТА ОБ ОКРУЖАЮЩЕЙ СРЕДЕ

Цветущий сад постоянно нуждается в уходе. И, конечно, в поливе. Продукция Kärcher, предназначенная для выполнения садовых работ, сочетает инновационные технологии с экологичностью и гарантирует целенаправленное и экономное использование водных ресурсов. Вода в требуемых объемах подается именно туда, где она необходима, с минимальными потерями и низкими энергозатратами.



Содержание

Оборудование для полива	Стр. 108
Насосы	Стр. 132
Погружные насосы	Стр. 134
Напорные насосы	Стр. 138
Принадлежности для насосов	Стр. 148



Все, что нужно Вашему саду

Широкий ассортимент продуктов Kärcher не оставит равнодушным ни одного садовода. Наши насосы и поливочное оборудование оптимально сочетаются друг с другом, очень удобны в обращении и обеспечивают ответственное, рациональное обращение с природными ресурсами. Например, наши насосы для дома и сада позволяют использовать воду из альтернативных источников, а инновационная техника управления гарантирует расход лишь действительно необходимого объема воды. Ее доставку в необходимое место обеспечивают высококачественные шланги Kärcher – прочные, эластичные и устойчивые к перегибам. Для особенно удобного полива прекрасно подходит система орошения Kärcher Rain System®, устанавливаемая в начале летнего сезона. В нашем ассортименте Вы найдете все, что нужно Вашему саду.

1 Насосы для решения любых задач

Kärcher предлагает насосы, рассчитанные на любые запросы и решение любых задач – от экономичного снабжения дома и сада водой из альтернативных источников до быстрой откачки воды.

2 Самообслуживание для Вашего сада

Не надо тратить силы и время на ручной полив растений и переживать из-за того, что они могут засохнуть в Ваше отсутствие: предлагаемые Kärcher блоки управления поливом обеспечивают его полную автоматизацию. Подача воды включается либо по заданному Вами плану, либо в зависимости от погодных условий.

3 Программа ухода для всего сада

Kärcher предлагает системный подход к уходу за садом: наши пистолеты, распылители, дождеватели, шланги, катушки и тележки для шлангов, соединительные элементы и блоки управления поливом превосходно сочетаются друг с другом и гарантируют оптимальное орошение любых растений.

4 Целенаправленный полив

Легко монтируемая система орошения Kärcher Rain System® подходит для полива кустов, живых изгородей, клумб и грядок и обеспечивает подачу воды именно туда, где она необходима. При этом она позволяет регулировать расход воды, подаваемой к отдельным растениям.



Оборудование для полива



1
Система орошения
Kärcher Rain System®
Подробная информация
на стр. 112–114



2
Блок управления
поливом **Duo Smart**
№ для заказа 2.645-312.0

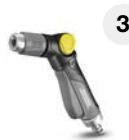

3
Металлический
пистолет
«Premium»
№ для заказа 2.645-270.0



4
Распылитель с удлиняю-
щей трубкой «Premium»
№ для заказа 2.645-137.0



5
Садовый душ
№ для заказа 2.645-181.0

Оборудование для полива



12
Катушка со шлангом «Premium»
CR 7.220 Automatic
№ для заказа 2.645-218.0



13
Компактная
катушка со шлангом **CR 3.110**
№ для заказа 2.645-210.0

Напорные насосы



14
BP 4
Garden Set
№ для заказа 1.645-352.0



15
BP 7 Home & Garden
№ для заказа 1.645-373.0



6 7

Универсальный коннектор «Plus»
 № для заказа 2.645-193.0
 С функцией «Aqua Stop»:
 № для заказа 2.645-194.0

8

Осциллирующий дождеватель OS 5.320 SV
 № для заказа 2.645-135.0

9

Тележка со шлангом HT 4.520 (в комплекте)
 № для заказа 2.645-168.0

10

Катушка со шлангом «Premium» HR 7.315 (в комплекте)
 № для заказа 2.645-164.0

11

Шланг Performance «Premium»
 № для заказа 2.645-152.0

16

BP 1 Barrel
 № для заказа 1.645-460.0

17

BP 6 Deep Well
 № для заказа 1.645-422.0

18

BP 2 Cistern
 № для заказа 1.645-420.0

Погружные насосы

19

SP 7 Dirt Inox
 № для заказа 1.645-506.0

20

SP 6 Flat Inox
 № для заказа 1.645-505.0

ОРОШЕНИЕ С ЧИСТОЙ СОВЕСТЬЮ

Все продукты Kärcher, входящие в программу оборудования для полива, оптимально сочетаются друг с другом и гарантируют ответственное обращение с одним из ценнейших природных ресурсов – водой. Инновационные технические решения и прецизионные датчики гарантируют расход воды в требуемых растениям объемах. Kärcher предлагает все необходимое для эффективного и экологичного орошения: пистолеты, распылители, дождеватели, шланги, соединительные элементы, блоки управления поливом и т. д.



Содержание – Оборудование для полива

Оборудование для управления поливом	Стр.	110
Система орошения Kärcher Rain System®	Стр.	112
Распылители и пистолеты	Стр.	116
Дождеватели	Стр.	120
Соединители шлангов	Стр.	122
Шланги	Стр.	125
Тележки и катушки для шлангов	Стр.	128



1 Разнообразие вариантов орошения

Широкий ассортимент наших пистолетов и распылителей, оснащенных удобными поворотными рукоятками и регуляторами расхода воды, позволяет выполнять любые работы. Кроме того, в наших продуктах серий «Plus» и «Premium» реализована инновационная мембранная технология, исключающая подтекание воды, что позволяет выполнять садовые работы еще удобнее и эффективнее.

2 Коннекторы

Надежные и долговечные универсальные коннекторы Kärcher совместимы со шлангами трех наиболее распространенных диаметров и любыми системами стыкового соединения. Коннекторы с функцией «Aqua Stop» позволяют отсоединять шланги, не разбрызгивая вокруг воду. Пистолеты и распылители Kärcher также комбинируются со всеми распространенными системами стыкового соединения.

3 Техника для садов всех видов и размеров

Широкий ассортимент дождевателей Kärcher позволяет выбрать верное решение для садов больших или малых размеров, ровных или наклонных участков. Осциллирующие дождеватели Kärcher оснащаются брызгозащитным приспособлением, облегчающим установку и регулировку дождевателя.

4 Всё под рукой

Компактная катушка для шланга HR 7.300 оснащена держателями для распылителей и вместительным ящиком для перчаток и садовых инструментов. При этом катушка легко отсоединяется от корпуса и допускает мобильное применение.

5 Катушка со шлангом для полива малых площадей

Катушка со шлангом CR 3.110 – идеальное решение для полива растений на балконе, в небольшом палисаднике или на террасе, устроенной на плоской крыше. Прилагаемый адаптер позволяет присоединять шланг как к наружному, так и к внутримановому крану.

6 Целенаправленный полив

Система орошения Kärcher Rain System® легко монтируется, адаптируется к любым потребностям и подает воду именно туда, где она необходима. При этом расход воды варьируется и допускает локальную регулировку. Короче говоря: максимум гибкости и высочайшая эффективность орошения.

7 Блок управления поливом Duo Smart

Блок управления Duo Smart предусматривает гибкие возможности настройки для индивидуального полива растений в соответствии с их потребностью во влаге. Прибор легко управляется при помощи приложения для мобильных устройств, в т. ч. в голосовом режиме. При этом использование актуальной метеорологической информации обеспечивает эффективное орошение с экономией воды.

ОПТИМАЛЬНЫЙ ПОЛИВ В АВТОМАТИЧЕСКОМ РЕЖИМЕ

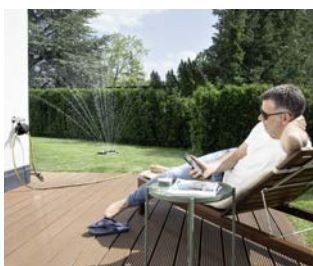

Что бы ни требовалось поливать – отдельные растения, грядки или газоны, – блоки управления поливом сделают это за Вас. Например, новый блок управления Duo Smart, который можно настраивать в любое время и из любого места при помощи приложения для мобильных устройств и голосового ассистента, благодаря использованию актуальной метеорологической информации позволит Вам экономить воду и время и обеспечит максимально эффективное орошение.



Система управления поливом Duo Smart Kit

- Индивидуальная настройка каждого выхода воды при помощи приложения Kärcher Home & Garden App
- Управление в зависимости от погодных условий для эффективного орошения
- Очень легкое управление при помощи голосового ассистента Amazon Alexa
- Функция паузы: отключение полива на 24 ч
- Возможность ручного орошения
- Отключение подачи воды при полном разряде батареи
- Дальность радиосвязи со шлюзом до 100 м
- Со штуцером для присоединения к крану и входным фильтром
- Шлюз в комплекте поставки



Блок управления поливом Duo Smart

- Индивидуальная настройка каждого выхода воды при помощи приложения Kärcher Home & Garden App
- Управление в зависимости от погодных условий для эффективного орошения
- Очень легкое управление при помощи голосового ассистента Amazon Alexa
- Функция паузы: отключение полива на 24 ч
- Возможность ручного орошения
- Отключение подачи воды при полном разряде батареи
- Дальность радиосвязи со шлюзом до 100 м
- Со штуцером для присоединения к крану и входным фильтром
- Необходим шлюз (не входит в комплект поставки)



Оборудование для управления поливом

Соединит. резьба	G3/4 и G1	G3/4 и G1
№ д. зак. – блистер	2.645-309.0	2.645-312.0



Шлюз

- Простота подключения при помощи приложения Kärcher Home & Garden App
- Соединение с облаком через интернет-роутер
- Дальность радиосвязи с интеллектуальными продуктами Kärcher для сада до 100 м
- Возможность управления до 30 интеллектуальными продуктами Kärcher для сада
- Высокий уровень безопасности благодаря защищенному соединению

Оборудование для управления поливом

№ д. зак. – блистер	2.645-313.0
---------------------	-------------

G1 = 33,3 мм; G3/4 = 26,4 мм; G1/2 = 21,0 мм; внутренний диаметр шланга: 5/16" = 8 мм; 1/2" = 13 мм; 5/8" = 15 мм; 3/4" = 19 мм



Управление со смартфона

Мобильное приложение Kärcher Home & Garden App позволяет легко управлять всеми интеллектуальными продуктами Kärcher для сада – в любое время и из любого места.



Два независимых выхода воды

Возможно индивидуальное программирование выходов для полива разных растений.



Полив в зависимости от погоды

Время полива корректируется в зависимости от текущей метеорологической информации.



Инновационное голосовое управление

Свободные руки: голосовой ассистент Amazon Alexa обеспечивает удобное речевое управление.



SensoTimer ST 6 Duo ecologic



SensoTimer ST 6 ecologic



Запасной чувствительный элемент



- Управление поливом в зависимости от влажности почвы: автоматическое включение при влажности, меньшей заданного уровня (5 ступеней)
- Возможность задания 2 интервалов времени полива (утром и вечером)
- Функция паузы: отключение полива на 24 ч
- Функция ecologic: задержка полива на 1–7 дней
- Съёмный дисплей для удобного программирования
- Со штуцером для присоединения к крану и входным фильтром
- Отключение подачи воды при полном разряде батареи

- С 2 программируемыми выходами воды
- С 2 датчиками влажности почвы (по одному на каждый выход)

- С 1 программируемым выходом воды
- С 1 датчиком влажности почвы

- Запасной чувствительный элемент для датчиков влажности почвы SensoTimer ST 6 ecologic и ST 6 Duo ecologic
- Рекомендуется ежегодная замена
- Комплект 2 шт.

Оборудование для управления поливом

Соединит. резьба	G3/4 и G1	G3/4 и G1	–
№ д. зак. – блистер (УЕ)¹⁾	2.645-214.0 (3 шт.)	2.645-213.0 (3 шт.)	2.645-242.0 (15 шт.)



Блок управления поливом WT 5



Блок управления поливом WT 4



Поливочный таймер WT 2

- Точное программирование полива по дням недели
- Задание начала и продолжительности полива с точностью до 1 мин (макс. 120 мин)
- 2 полива в сутки
- Возможность ручного орошения
- Съёмный дисплей для удобного программирования
- Функция паузы: отключение полива на 24 ч
- Со штуцером для присоединения к крану и входным фильтром
- Отключение подачи воды при полном разряде батареи

- Легкое индивидуальное программирование
- Макс. продолжительность полива 120 мин
- Возможность ручного орошения
- Съёмный дисплей для удобного программирования
- Со штуцером для присоединения к крану и входным фильтром
- Отключение подачи воды при полном разряде батареи

- Автоматическое прекращение полива по истечении заданного времени (макс. 120 мин)
- Для присоединения 3 шлангов к одному водопроводному крану
- 2 регулируемых выхода
- 1 выход с таймером
- Со штуцером для присоединения к крану и входным фильтром

Оборудование для управления поливом

Соединит. резьба	G3/4 и G1	G3/4 и G1	G3/4 и G1
№ д. зак. – блистер (УЕ)¹⁾	2.645-219.0 (3 шт.)	2.645-174.0 (3 шт.)	2.645-209.0 (3 шт.)

¹⁾ УЕ = упаковочная единица

G1 = 33,3 мм; G3/4 = 26,4 мм; G1/2 = 21,0 мм; внутренний диаметр шланга: 5/16" = 8 мм; 1/2" = 13 мм; 5/8" = 15 мм; 3/4" = 19 мм

ДОЖДЬ ПО ЗАКАЗУ



Система орошения Kärcher Rain System® сочетает преимущества систем традиционного и капельного полива. В этой системе, работающей под давлением до 4 бар, используется ПВХ-шланг диаметром 1/2", на котором устанавливаются снабженные манжетами форсунки и капельницы. Для защиты от чрезмерного давления и частиц грязи шланг может быть дополнительно оснащен редуктором и фильтром. Система Kärcher Rain System® допускает легкую адаптацию к любым индивидуальным потребностям.



Капельница

- Закрепляется на системном шланге
- Легкая установка благодаря манжете с иглой
- Индивидуальная регулировка расхода воды
- Настройка интенсивности капельного полива в пределах 0 – 10 л/ч
- Комплект 5 шт.



Форсунки

- Закрепляется на системном шланге
- Легкая установка благодаря манжете с иглой
- Индивидуальная регулировка расхода воды в пределах 0–55 л/ч
- Регулировка положения форсунок
- Комплект форсунок: 1 × 360°, 2 × 180°, 2 × 90°



Герметизирующий хомут

- Закрепляется на системном шланге
- Для герметизации неиспользуемых отверстий, пробитых в шланге для установки форсунок или капельниц
- Легкая установка благодаря манжете
- С внутренней резиновой прокладкой
- Комплект 5 шт.



Кольшек для шлангов

- Для прикрепления системных и сочащихся шлангов к почве
- С маркером для установки на оптимальную глубину
- Комплект 5 шт.



Kärcher Rain System®

Радиус орошения (2 бар)	1,3 м		
Радиус орошения (4 бар)	1,8 м		
№ для заказа (УЕ) ¹⁾	2.645-234.0 (10 шт.)	2.645-236.0 (10 шт.)	2.645-235.0 (10 шт.)
			2.645-237.0 (16 шт.)



Системный шланг

- Шланг для водоснабжения системы Kärcher Rain System®
- Обеспечивает надежное закрепление капельниц, форсунок и герметизирующих хомутов
- Оптимально сочетается с соединительными элементами
- Наружный слой устойчив к атмосферным воздействиям и УФ-излучению
- Не содержит кадмия, бария и свинца
- Разрезается на отрезки произвольной длины и комбинируется с сочащимся шлангом



Сочащийся шланг

- Для эффективного полива растений вдоль линии прокладки
- Равномерное вытекание воды по всей длине шланга
- Разрезается на отрезки произвольной длины и комбинируется с системным шлангом
- Допускает удлинение до 50 м
- Обеспечивает оптимальный полив при давлении 2 бар
- 2-слойный шланг с внутренним слоем и текстильной оболочкой
- Безопасный для здоровья высококачественный шланг
- Не содержит кадмия, бария и свинца



Kärcher Rain System®

Внутр. диаметр	1/2"	1/2"	1/2"
Длина	10 м	10 м	25 м
№ для заказа (УЕ) ¹⁾	2.645-227.0 (1 шт.)	2.645-229.0 (10 шт.)	2.645-228.0 (10 шт.)

¹⁾ УЕ = упаковочная единица

G1 = 33,3 мм; G3/4 = 26,4 мм; G1/2 = 21,0 мм; внутренний диаметр шланга: 5/16" = 8 мм; 1/2" = 13 мм; 5/8" = 15 мм; 3/4" = 19 мм

КОМПЛЕКТЫ СИСТЕМЫ ОРОШЕНИЯ Kärcher Rain System® ДЛЯ УДОВЛЕТВОРЕНИЯ ИНДИВИДУАЛЬНЫХ ЗАПРОСОВ



Система Kärcher Rain System®, адаптируемая к садам и террасам любых видов и размеров, прекрасно сочетается с блоком управления SensoTimer. Для полива различных садовых растений ее можно приобрести в виде готового комплекта функциональных элементов, упакованных в контейнер для переноски. Предусмотрен также специальный комплект для террас, обеспечивающий эффективный полив до 15 горшечных растений.



Фильтр

- Для защиты системы Kärcher Rain System® от частиц грязи
- Фильтрующий элемент извлекается для очистки
- Эргономичная конструкция
- Со штуцерами для присоединения к крану G3/4 и системному шлангу



Редуктор с фильтром

- Для защиты системы Kärcher Rain System® от частиц грязи
- Фильтрующий элемент извлекается для очистки
- Редуктор уменьшает давление до 4 бар
- Включает фильтр
- Со штуцерами для присоединения к крану G3/4 и системному шлангу



Тройник с регулятором

- Для соединения трех системных шлангов или присоединения сочащегося шланга
- Боковой отвод с регулятором расхода воды
- Позволяет проложить две независимые линии
- Эргономичная конструкция
- Комплект 2 шт.



Соединитель

- Для соединения двух системных шлангов или присоединения сочащегося шланга
- Эргономичная конструкция
- Комплект 2 шт.



Заглушка

- Для закупоривания конца системного шланга
- Для закупоривания конца сочащегося шланга
- Эргономичная конструкция
- Комплект 2 шт.

Kärcher Rain System®

№ для заказа (УЕ)¹⁾

2.645-225.0 (6 шт.)

2.645-226.0 (6 шт.)

2.645-231.0 (10 шт.)

2.645-232.0 (20 шт.)

2.645-233.0 (10 шт.)



Комплект форсунок и капельниц

- Дополнительный набор для комплекта Kärcher Rain Vox
- Элементы закрепляются на системном шланге
- Для индивидуального орошения различных групп растений
- 5 капельниц
- 10 герметизирующих хомутов
- 10 форсунок (4x90°, 4x180°, 2x360°)
- 5 колышков для шлангов



Комплект соединительных элементов

- Дополнительный набор для комплекта Kärcher Rain Vox
- Для присоединения дополнительных системных или сочащихся шлангов
- 4 регулируемых тройника
- 4 соединителя
- 5 заглушек



Сочащийся шланг в комплекте

- Идеальный комплект для целенаправленного орошения живых изгородей
- Готовый к подключению комплект
- Сочащийся шланг (20 м)
- С фильтром и заглушкой



Kärcher Rain System®

№ для заказа (УЕ)¹⁾

2.645-239.0 (9 шт.)

2.645-240.0 (7 шт.)

2.645-241.0 (10 шт.)

¹⁾ УЕ = упаковочная единица

G1 = 33,3 мм; G3/4 = 26,4 мм; G1/2 = 21,0 мм; внутренний диаметр шланга: 5/16" = 8 мм; 1/2" = 13 мм; 5/8" = 15 мм; 3/4" = 19 мм

**Произвольная прокладка**

Соединительные элементы позволяют комбинировать отрезки системного и сочащегося шлангов в самых разнообразных сочетаниях.

**Эффективное капельное орошение**

Система обеспечивает полив растений, расположенных вдоль линии длиной до 50 м.

**Целенаправленный полив**

Капельница с регулятором расхода воды подает воду к корням конкретного растения.

**Поверхностный полив**

Форсунки с тремя разными секторами орошения (360°, 180°, 90°) снабжены регуляторами расхода воды.

**Комплект Kärcher Rain Box**

- Идеальный начальный комплект для эффективного орошения
- Подходит к садам любых размеров и конфигураций
- Включает элементы для полива кустов, живых изгородей, грядки и клумбы
- В практичном пластиковом переносном контейнере
- Сочащийся шланг (10 м) и системный шланг (15 м), используемый для подачи воды и установки форсунок и капельниц
- 4 тройника с регулятором, 4 соединителя, 10 капельниц, 5 колышков для фиксации шлангов, 5 заглушек, 1 фильтр и 2 коннектора
- 1 штуцер для присоединения к крану G1 с переходником G3/4
- Опция для повышения эффективности орошения: SensoTimer ecologic

Kärcher Rain System®№ для заказа (VE)¹⁾

2.645-238.0 (1 шт.)

**Комплект Kärcher Rain System® для полива горшечных растений**

- Начальный комплект для оптимального полива до 15 растений на балконе или террасе
- Идеальное решение для полива растений в горшках и цветочных ящиках
- Легкий монтаж без применения инструментов
- Гибкий шланг 1/2" длиной 10 м, штуцер для присоединения к крану G3/4 с переходником G1/2 и коннектором
- Тонкий (4 мм) шланг длиной 10 м для подачи воды к горшкам
- 15 капельниц с регулировкой расхода воды в пределах 0–10 л/ч
- 15 колышков для прикрепления к горшкам или фиксации тонкого шланга
- 10 тройников для присоединения тонкого шланга
- Заглушки (3 маленькие, 1 большая) для закупоривания шлангов
- Возможность комбинирования и расширения (например, компонентами системы Kärcher Rain System® и блоком управления SensoTimer ecologic)

Kärcher Rain System®№ для заказа (VE)¹⁾

2.645-276.0 (3 шт.)

¹⁾ VE = упаковочная единица

G1 = 33,3 мм; G3/4 = 26,4 мм; G1/2 = 21,0 мм; внутренний диаметр шланга: 5/16" = 8 мм; 1/2" = 13 мм; 5/8" = 15 мм; 3/4" = 19 мм



ДЛЯ ОПТИМАЛЬНОГО ПОЛИВА КАЖДОГО РАСТЕНИЯ



Kärcher позволяет превратить полив сада в истинное наслаждение. Например, в нашем высококачественном многофункциональном металлическом пистолете, формирующем струи четырех видов, применена инновационная мембранная технология, которая исключает вытекание капель воды при изменении вида струи и после отключения. Практичный садовый душ Kärcher подходит не только для того, чтобы ополоснуться под струей прохладной воды, но и для полива. А наши эргономичные распылители с удлиняющей трубкой поистине универсальны и позволяют эффективно орошать самые разнообразные растения.



Многофункциональный металлический пистолет «Premium»

- Без подтекания воды
- Долговечность благодаря прочным металлическим компонентам
- Поворотная рукоятка для удобной работы
- Повышенные эргономичность и защищенность благодаря элементам из мягкого полимера
- 4 вида струй: леечная, аэрозольная, горизонтальная плоская, льющая
- Удобная регулировка расхода воды одной рукой (мин. – макс.)
- Простая фиксация рычага для непрерывного полива



Металлический пистолет «Premium»

- Поворотная рукоятка для удобной работы
- Долговечность благодаря прочным металлическим компонентам
- Повышенные эргономичность и защищенность благодаря элементам из мягкого полимера
- Плавная регулировка формы струи (от точечной до конической)
- Удобная регулировка расхода воды одной рукой (мин. – макс.)
- Простая фиксация рычага для непрерывного полива



Распылители и пистолеты

№ д. зак. – блистер (УЕ)¹⁾

2.645-271.0 (8 шт.)

2.645-270.0 (10 шт.)



Многофункциональный пистолет «Plus»

- Без подтекания воды
- Поворотная рукоятка для удобной работы
- Повышенные эргономичность и защищенность благодаря элементам из мягкого полимера
- 4 вида струй: леечная, аэрозольная, горизонтальная плоская, точечная
- Удобная регулировка расхода воды одной рукой (мин. – макс.)
- Простая фиксация рычага для непрерывного полива



Пистолет «Plus»

- Поворотная рукоятка для удобной работы
- Повышенные эргономичность и защищенность благодаря элементам из мягкого полимера
- Плавная регулировка формы струи (от точечной до конической)
- Удобная регулировка расхода воды одной рукой (мин. – макс.)
- Простая фиксация рычага для непрерывного полива

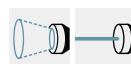

Распылители и пистолеты

№ д. зак. – блистер (УЕ)¹⁾

2.645-269.0 (8 шт.)

2.645-268.0 (10 шт.)

¹⁾ УЕ = упаковочная единица

G1 = 33,3 мм; G3/4 = 26,4 мм; G1/2 = 21,0 мм; внутренний диаметр шланга: 5/16" = 8 мм; 1/2" = 13 мм; 5/8" = 15 мм; 3/4" = 19 мм



Ни капли мимо

Двойная мембрана обеспечивает надежную защиту от вытекания воды при переключении вида струи и после отключения.



Регулируемая рукоятка

Поворотная рукоятка может быть установлена в удобном для пользователя положении.



Надежное удержание

Мягкие компоненты из высококачественного материала исключают выскальзывание пистолета из рук и его повреждение.



Удобная регулировка расхода воды

Интенсивность струи легко регулируется одной рукой.



Многофункциональный пистолет

- Плавная регулировка формы струи (от точечной до конической и левачной)
- Удобная регулировка расхода воды одной рукой (мин. – макс.)
- Простая фиксация рычага для непрерывного полива

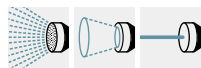

Пистолет

- Плавная регулировка формы струи (от точечной до конической)
- Удобная регулировка расхода воды одной рукой (мин. – макс.)
- Простая фиксация рычага для непрерывного полива

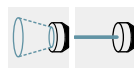

Регулируемый распылитель

- Плавная регулировка формы струи (от точечной до конической)
- Удобная регулировка расхода воды одной рукой (0 – макс.)

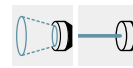

Распылитель

- Короткий ход переключателя вида струи
- Плавная регулировка формы струи (от точечной до конической)
- Возможность прерывания потока воды

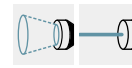

Распылители и пистолеты

№ д. зак. – блистер (УЕ) ¹⁾	2.645-266.0 (9 шт.)	2.645-265.0 (10 шт.)	2.645-267.0 (14 шт.)	2.645-264.0 (10 шт.)
№ д. зак. – отд. (УЕ) ¹⁾	2.645-274.0 (10 шт.)	2.645-273.0 (15 шт.)	2.645-275.0 (15 шт.)	2.645-272.0 (20 шт.)



Комплект с многофункциональным пистолетом «Plus»

- Состав комплекта для полива:
- Многофункциональный пистолет «Plus»
 - Универсальный коннектор «Plus»
 - Универсальный коннектор «Plus» с функцией «Aqua Stop»
 - Штуцер для присоединения к крану G3/4 с переходником G1/2



Соединительный комплект с пистолетом

- Состав комплекта:
- Пистолет
 - Коннектор для шлангов 1/2" и 5/8"
 - Коннектор с функцией «Aqua Stop» для шлангов 1/2" и 5/8"
 - Штуцер для присоединения к крану G3/4 с переходником G1/2



Соединительный комплект с распылителем

- Состав начального комплекта:
- Распылитель
 - Коннектор для шлангов 1/2" и 5/8"
 - Коннектор с функцией «Aqua Stop» для шлангов 1/2" и 5/8"
 - Штуцер для присоединения к крану G3/4 с переходником G1/2



Латунный распылитель

- Рукоятка с резиновым кольцом для удобного обращения
- Регулировка струи – от жесткой до мягкой



Распылители и пистолеты

№ д. зак. – блистер (УЕ) ¹⁾	2.645-290.0 (7 шт.)	2.645-289.0 (8 шт.)	2.645-288.0 (16 шт.)	2.645-054.0 (10 шт.)
--	---------------------	---------------------	----------------------	----------------------

¹⁾ УЕ = упаковочная единица
G1 = 33,3 мм; G3/4 = 26,4 мм; G1/2 = 21,0 мм; внутренний диаметр шланга: 5/16" = 8 мм; 1/2" = 13 мм; 5/8" = 15 мм; 3/4" = 19 мм

НАСЛАЖДЕНИЕ ДЛЯ ВСЕЙ СЕМЬИ



Под любой рост

Высота душа удобно регулируется одной рукой в пределах от 1,5 до 2,2 м.



И для душа, и для полива

Для полива растений достаточно лишь снять распылитель с треноги.



Надежная установка

Тренога и пика позволяют установить душ на любом основании.



Удобство хранения

Душ быстро и легко разбирается для хранения с экономией места.



Садовый душ

- С треногой и пикой; устанавливается в течение 3 мин
- Регулировка по высоте (1,5 – 2,2 м)
- Съемный распылитель с удлиняющей трубкой (выполняет 2 функции)
- Подвижная распылительная головка (180°) с широкой струей
- Включение / выключение и изменение расхода воды одной рукой
- Удобное и компактное хранение



Садовые души и распылители с удлиняющей трубкой

№ для заказа (УЕ)¹⁾

2.645-181.0 (3 шт.)

¹⁾ УЕ = упаковочная единица

G1 = 33,3 мм; G3/4 = 26,4 мм; G1/2 = 21,0 мм; внутренний диаметр шланга: 5/16" = 8 мм; 1/2" = 13 мм; 5/8" = 15 мм; 3/4" = 19 мм



Удобная регулировка расхода воды
Эргономичный рычажок позволяет изменять расход воды одной рукой.



Подвижная распылительная головка
Головка распылителя поворачивается на 180° для выполнения любых работ в удобной позе.



Возможность удлинения
Телескопическая штанга позволяет удобно поливать широкие грядки или ампельные растения.



Дополнительная функция
Настенный держатель позволяет мгновенно превратить распылитель с удлиняющей трубкой в садовый душ.



Распылитель с удлиняющей трубкой «Premium»

- Включение / выключение и изменение расхода воды одной рукой
- 6 видов струй
- Подвижная распылительная головка (180°)
- Возможность подвешивания
- Телескопическая штанга (70 – 105 см)

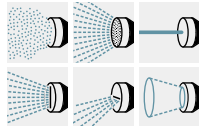

Распылитель с удлиняющей трубкой «Plus»

- Включение / выключение и изменение расхода воды одной рукой
- 6 видов струй
- Подвижная распылительная головка (180°)
- Возможность подвешивания

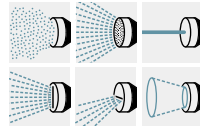

Распылитель с удлиняющей трубкой

- Включение / выключение и изменение расхода воды одной рукой
- 6 видов струй

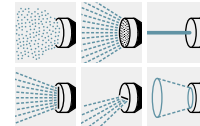

Распылители с удлиняющей трубкой

№ д. зак. – блистер (УЕ)¹⁾

2.645-137.0 (8 шт.)

2.645-158.0 (8 шт.)

2.645-157.0 (8 шт.)



Настенный держатель

- Возможность крепления распылителя с удлиняющей трубкой для использования в качестве садового душа
- Возможность использования в помещениях для хранения распылителей с удлиняющей трубкой и прочих трубок (диаметром 16 – 20 мм)
- С шурупами и дюбелями



Дисплей с распылителями с удлиняющей трубкой «Premium»

- Привлекающий внимание дисплей для размещения в торговых залах
- 32 распылителя с удлиняющей трубкой «Premium»
- Овальная форма для компактного размещения у стен и в проходах
- Быстрота установки
- 4 отделения для реализуемых россыпью товаров (макс. 150 шт.)
- С фотографиями и информацией о продукте



Дисплей с распылителями с удлиняющей трубкой

- Привлекающий внимание дисплей для размещения в торговых залах
- 32 распылителя с удлиняющей трубкой
- Овальная форма для компактного размещения у стен и в проходах
- Быстрота установки
- 4 отделения для реализуемых россыпью товаров (макс. 150 шт.)
- С фотографиями и информацией о продукте

Садовые души и распылители с удлиняющей трубкой

№ для заказа (УЕ)¹⁾

2.645-182.0 (6 шт.)

2.645-154.0 (32 шт.)

2.645-159.0 (32 шт.)

¹⁾ УЕ = упаковочная единица

G1 = 33,3 мм; G3/4 = 26,4 мм; G1/2 = 21,0 мм; внутренний диаметр шланга: 5/16" = 8 мм; 1/2" = 13 мм; 5/8" = 15 мм; 3/4" = 19 мм

ТЕХНИКА, ПОЗВОЛЯЮЩАЯ ВОПЛОТИТЬ ЛЮБЫЕ ИДЕИ



Широкий ассортимент дождевателей Kärcher позволяет выбрать верное решение для садов больших или малых размеров, ровных или наклонных участков. А уникальное брызгозащитное приспособление, которым оснащаются наши осциллирующие дождеватели, значительно упрощает их установку в требуемом положении и исключает промокание одежды.



Круговой дождеватель RS 130/3



Круговой дождеватель RS 120/2



Дождеватель CS 90 Vario



Многофункциональный дождеватель MS 100 (6 функций)

- Прочные металлические кронштейны
- Площадь орошения²⁾ до 133 м²

- С регулировкой угла разбрызгивания
- Площадь орошения²⁾ до 113 м²

- Прочный кольшечек для установки на неровной почве или на уклоне
- Площадь орошения²⁾ до 64 м²
- Дополнительный адаптер для орошения прямоугольных участков

- С форсунками 6 разных форм для разных вариантов полива
- Подвешивается на стене
- Площадь орошения²⁾ до 78 м²

Дождеватели

Зона орошения	Ø (м)	м ²	Ø (м)	м ²	Ø (м)	м ²	Ø (м)	м ²
при 2 бар	11	95	8	50	9	64	8,4	55
при 4 бар	13	133	12	113	9	64	10	78
Способ орошения								
№ для заказа (УЕ) ¹⁾	2.645-019.0 (8 шт.)		2.645-020.0 (8 шт.)		2.645-025.0 (10 шт.)		2.645-026.0 (8 шт.)	



Импульсный секторно-круговой дождеватель PS 300



Дождеватель CS 90 Spike

- Сектор орошения 30–360°
- Регулировка угла разбрызгивания (например, для полива под деревьями)
- Прочный кольшечек для установки на неровной почве или на уклоне
- Площадь орошения²⁾ до 706 м²

- Прочный кольшечек для установки на неровной почве или на уклоне
- Площадь орошения²⁾ до 64 м²

Дождеватели

Зона орошения	Ø (м)	м ²	Ø (м)	м ²
при 2 бар	25	490	9	64
при 4 бар	30	706	9	64
Способ орошения				
№ для заказа (УЕ) ¹⁾	2.645-023.0 (10 шт.)		2.645-024.0 (10 шт.)	

¹⁾ УЕ = упаковочная единица ²⁾ Данные о максимальных площадях орошения относятся к системному давлению 4 бар
G1 = 33,3 мм; G3/4 = 26,4 мм; G1/2 = 21,0 мм; внутренний диаметр шланга: 5/16" = 8 мм; 1/2" = 13 мм; 5/8" = 15 мм; 3/4" = 19 мм



Осциллирующий дождеватель

Позволяет плавно изменять площадь орошения (макс. 320 м²).



Комфортная настройка

При установке дождевателя специальное приспособление защищает пользователя от водяных брызг.



Островок сухости

Размеры зоны орошения и расход воды можно отрегулировать, не промочив одежду.



Переменная ширина зоны орошения

Размеры орошаемой площади можно уменьшить, отключив часть форсунок.



Осциллирующий дождеватель OS 5.320 SV

- Плавное изменение дальности орошения
- Долговечный механизм
- С брызгозащитным приспособлением
- Регулировка расхода воды (0–макс.)
- Площадь орошения²⁾ до 320 м²
- Регулировка ширины зоны орошения



Осциллирующий дождеватель OS 5.320 S

- Плавное изменение дальности орошения
- Долговечный механизм
- С брызгозащитным приспособлением
- Регулировка расхода воды (0–макс.)
- Площадь орошения²⁾ до 320 м²



Осциллирующий дождеватель OS 3.220

- Плавное изменение дальности орошения
- Долговечный механизм
- Площадь орошения²⁾ до 220 м²

Дождеватели

Зона орошения	Дождеватель OS 5.320 SV			Дождеватель OS 5.320 S			Дождеватель OS 3.220		
	длина (м)	ширина (м)	м ²	длина (м)	ширина (м)	м ²	длина (м)	ширина (м)	м ²
при 2 бар	5–16	5–12	25–190	5–16	12	60–190	5–14	9	45–120
при 4 бар	6–20	6–16	36–320	6–20	16	100–320	6–17	13	80–220
Способ орошения									
№ для заказа (УЕ) ¹⁾	2.645-135.0 (6 шт.)			2.645-134.0 (6 шт.)			2.645-133.0 (6 шт.)		

¹⁾ УЕ = упаковочная единица ²⁾ Данные о максимальных площадях орошения относятся к системному давлению 4 бар
G1 = 33,3 мм; G3/4 = 26,4 мм; G1/2 = 21,0 мм; внутренний диаметр шланга: 5/16" = 8 мм; 1/2" = 13 мм; 5/8" = 15 мм; 3/4" = 19 мм

ОДИН КОННЕКТОР ДЛЯ ШЛАНГОВ ТРЕХ ДИАМЕТРОВ

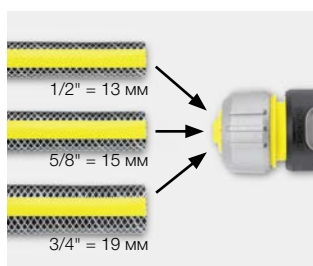

Универсальные коннекторы Kärcher гарантируют превосходное уплотнение и подходят к шлангам разных диаметров – 1/2", 5/8" или 3/4". Кроме того, они отличаются высокой прочностью и стойкостью к усилиям растяжения и излома. Предлагаются варианты с функцией «Aqua Stop» и без нее. Самым взыскательным садоводам адресована специальная серия латунных принадлежностей Kärcher, впечатляющих превосходным качеством материала и обработки, а также непревзойденной долговечностью. Разумеется, все соединительные элементы Kärcher совместимы с распространенными на рынке системами стыкового соединения.



Универсальный коннектор «Premium»

- Надежное алюминиевое крепление для шланга
- Удобные захваты из мягкого полимера
- Совместимость со всеми распространенными садовыми шлангами

Универсальный коннектор «Premium» с функцией «Aqua Stop»

- Надежное алюминиевое крепление для шланга
- Удобные захваты из мягкого полимера
- Разъединение без вытекания воды
- Совместимость со всеми распространенными садовыми шлангами

Универсальный коннектор «Plus»

- Удобные захваты из мягкого полимера
- Совместимость со всеми распространенными садовыми шлангами

Универсальный коннектор «Plus» с функцией «Aqua Stop»

- Удобные захваты из мягкого полимера
- Разъединение без вытекания воды
- Совместимость со всеми распространенными садовыми шлангами

Универсальный коннектор

- Эргономичная конструкция
- Совместимость со всеми распространенными садовыми шлангами

Соединители шлангов

№ д. зак. – блистер (УЕ) ¹⁾	2.645-195.0 (15 шт.)	2.645-196.0 (15 шт.)	2.645-193.0 (15 шт.)	2.645-194.0 (15 шт.)	2.645-191.0 (15 шт.)
№ д. зак. – отд. (УЕ) ¹⁾	–	–	2.645-203.0 (25 шт.)	2.645-204.0 (25 шт.)	2.645-201.0 (25 шт.)



Универсальный коннектор с функцией «Aqua Stop»

- Эргономичная конструкция
- Разъединение без вытекания воды
- Совместимость со всеми распространенными садовыми шлангами



Универсальная ремонтная муфта

- Эргономичная конструкция
- Для соединения 2 шлангов или ремонта поврежденного шланга
- Совместимость со всеми распространенными садовыми шлангами



Регулирующий клапан

- Для регулирования расхода воды
- С 2-сторонним соединителем
- Для соединения шланга с дождевателем или двух шлангов
- Совместимость со всеми распространенными системами стыкового соединения



Штуцер для присоединения к крану G3/4 с переходником G1/2

- Особо прочное исполнение
- С переходником для соединения с резьбой двух разных размеров



Штуцер для присоединения к крану G1 с переходником G3/4

- Особо прочное исполнение
- С переходником для соединения с резьбой двух разных размеров
- Прекрасно подходит для присоединения к насосам Kärcher для сада

Соединители шлангов

№ д. зак. – блистер (УЕ) ¹⁾	2.645-192.0 (15 шт.)	2.645-197.0 (15 шт.)	2.645-198.0 (15 шт.)	2.645-006.0 (15 шт.)	2.645-007.0 (15 шт.)
№ д. зак. – отд. (УЕ) ¹⁾	2.645-202.0 (25 шт.)	2.645-207.0 (25 шт.)	–	2.645-065.0 (25 шт.)	2.645-066.0 (25 шт.)

¹⁾ УЕ = упаковочная единица

G1 = 33,3 мм; G3/4 = 26,4 мм; G1/2 = 21,0 мм; внутренний диаметр шланга: 5/16" = 8 мм; 1/2" = 13 мм; 5/8" = 15 мм; 3/4" = 19 мм

**Aqua Stop**

Эта функция обеспечивает разъединение без вытекания воды.

**Захваты**

Удобные захваты из мягкого полимера облегчают присоединение и отсоединение коннекторов Kärcher «Premium» и «Plus».

**3-канальный распределитель**

Высококачественный трехканальный распределитель оснащен 3 независимыми регуляторами расхода воды.

**Трехсторонний соединитель**

Тройник для удобного соединения трех шлангов.

**Соединительный элемент для круглых кранов**

- Оптимальное решение для водопроводных кранов без резьбы
- Подходит к кранам наружным диаметром от 15 до 20 мм
- Монтируется без применения инструментов путем затягивания хомута из нержавеющей стали
- Совместим со стандартными системами стыкового соединения

**Комплект для присоединения к внутридомовому крану**

- Для присоединения садового шланга к крану в доме
- Надежная фиксация благодаря латунной внутренней резьбе
- С защитным элементом для легкой фиксации

**2-канальный распределитель**

- 2 независимых выхода с регуляторами расхода воды
- Для присоединения двух шлангов к одному крану с резьбой G3/4
- Штуцер для присоединения к крану G3/4 с переходником G1/2

**3-канальный распределитель**

- Для присоединения к кранам с резьбой G1 и переходником G3/4
- Для орошения с одновременным использованием до 3 шлангов
- 3 независимых выхода с регуляторами расхода воды
- С 3 штуцерами

**2-сторонний | 3-сторонний соединитель**

- 2-сторонний соединитель для соединения 2 шлангов
- 3-сторонний соединитель для соединения 3 шлангов
- Прочная конструкция

Соединители шлангов

№ д. зак. – блистер (UE) ¹⁾	2.645-256.0 (10 шт.)	2.645-010.0 (15 шт.)	2.645-199.0 (10 шт.)	2.645-200.0 (4 шт.)	2.645-008.0 (10 шт.) -009.0 (15 шт.)
№ д. зак. – отд. (UE) ¹⁾	–	–	–	–	2.645-067.0 -068.0 (25 шт.)

**Штуцер с наружной резьбой G1/2 | G3/4**

- Для соединения коннекторов с дождевателями с внутренней резьбой и т. п.

**Комплект прокладок**

- 3 уплотнительных кольца (2 для G3/4, 1 для G1)
- 1 входной фильтр для штуцера для присоединения к крану G3/4

**Комплект колец круглого сечения**

- 6 уплотнительных колец (4 × 10,8 × 2,6 мм, 1 × 15,9 × 2,6 мм, 1 × 17,1 × 2,6 мм)
- 1 фильтр для дождевателя

Соединители шлангов

№ д. зак. – блистер (UE) ¹⁾	2.645-098.0 -099.0 (15 шт.)	2.645-073.0 (15 шт.)	2.645-074.0 (15 шт.)
№ д. зак. – отд. (UE) ¹⁾	–	–	–

¹⁾ UE = упаковочная единица

G1 = 33,3 мм; G3/4 = 26,4 мм; G1/2 = 21,0 мм; внутренний диаметр шланга: 5/16" = 8 мм; 1/2" = 13 мм; 5/8" = 15 мм; 3/4" = 19 мм

НАДЕЖНОЕ СОЕДИНЕНИЕ



Полимерное кольцо

Кольцо из мягкого полимера обеспечивает удобное удержание.



Долговечный материал

Серия высококачественных латунных принадлежностей была разработана специально для взыскательных садоводов.



Латунный коннектор 1/2" и 5/8"

- Высококачественный латунный коннектор
- Резиновое кольцо на ручке для легкого обращения и лучшей фиксации
- Подходит к шлангам 1/2" и 5/8"



Латунный коннектор 1/2" и 5/8" с функцией «Aqua Stop»

- Высококачественный латунный коннектор
- Резиновое кольцо на ручке для легкого обращения и лучшей фиксации
- Разъединение без вытекания воды
- Подходит к шлангам 1/2" и 5/8"



Латунный коннектор 3/4"

- Высококачественный латунный коннектор
- Резиновое кольцо на ручке для легкого обращения и лучшей фиксации
- Подходит к шлангам 3/4"



Латунный коннектор 3/4" с функцией «Aqua Stop»

- Высококачественный латунный коннектор
- Резиновое кольцо на ручке для легкого обращения и лучшей фиксации
- Разъединение без вытекания воды
- Подходит к шлангам 3/4"



Латунная ремонтная муфта 1/2" и 5/8" | 3/4"

- Для соединения шлангов с внутренними диаметрами 1/2" и 5/8" (2.645-102.0) или 3/4" (2.645-103.0)
- Для ремонта поврежденного шланга
- Из прочной латуни

Латунные принадлежности

№ д. зак. – блистер (УЕ)¹⁾

2.645-015.0 (10 шт.)

2.645-017.0 (10 шт.)

2.645-016.0 (10 шт.)

2.645-018.0 (10 шт.)

2.645-102.0 | -103.0 (10 шт.)



Латунный 2-сторонний соединитель

- Для соединения двух шлангов и удлинения шланга
- Из прочной латуни



Латунный 3-сторонний соединитель

- Для соединения трех шлангов
- Позволяет проложить две независимые линии
- Из прочной латуни



Латунный штуцер для присоединения к крану G3/4 с переходником G1/2

- Высококачественный латунный штуцер
- Резиновое кольцо на ручке для легкого обращения и лучшей фиксации
- С переходником для соединения с резьбой двух разных размеров



Латунный штуцер для присоединения к крану G1

- Высококачественный латунный штуцер
- Резиновое кольцо на ручке для легкого обращения и лучшей фиксации

Латунные принадлежности

№ д. зак. – блистер (УЕ)¹⁾

2.645-100.0 (10 шт.)

2.645-101.0 (10 шт.)

2.645-013.0 (10 шт.)

2.645-014.0 (10 шт.)

¹⁾ УЕ = упаковочная единица

G1 = 33,3 мм; G3/4 = 26,4 мм; G1/2 = 21,0 мм; внутренний диаметр шланга: 5/16" = 8 мм; 1/2" = 13 мм; 5/8" = 15 мм; 3/4" = 19 мм

ГИБКОСТЬ В ЛЮБОЙ СИТУАЦИИ



Перегибающиеся садовые шланги уменьшают поток воды, раздражают садоводов и, как правило, имеют короткий срок службы. Наши долговечные высококачественные шланги Performance «Premium» и «Plus» отличаются высокими прочностью, гибкостью, устойчивостью к перегибам и удобством в обращении. При этом многие шланги предлагаются в виде практичных комплектов, позволяющих немедленно приступить к выполнению работ.



Шланг Performance «Premium»

- Для самых взыскательных садоводов
- Безопасный для здоровья высококачественный садовый шланг без содержания фталатов (<0,1 %)
- Инновационное армирование спиральной и крестообразной оплеткой
- Высочайшие эластичность, устойчивость к перегибам и скручиванию
- 5-слойный шланг
- Наружный слой устойчив к атмосферным воздействиям и УФ-излучению
- Светонепроницаемый промежуточный слой предотвращает рост водорослей внутри шланга
- Давление разрыва 50 бар²⁾
- Высокая термостойкость: от -20 до +60 °С
- Не содержит кадмия, бария и свинца
- Гарантия 18 лет
- Структурированная поверхность для крепкого удержания



Шланг Performance «Plus»

- Для взыскательных садоводов
- Безопасный для здоровья высококачественный садовый шланг без содержания фталатов (<0,1 %)
- Упрочненное армирование оплеткой из перекрестных нитей
- Высокие эластичность, устойчивость к перегибам и скручиванию
- 3-слойный шланг
- Наружный слой устойчив к атмосферным воздействиям и УФ-излучению
- Светонепроницаемый внутренний слой предотвращает рост водорослей внутри шланга
- Давление разрыва 45 бар²⁾
- Высокая термостойкость: от -10 до +50 °С
- Не содержит кадмия, бария и свинца
- Гарантия 15 лет
- Структурированная поверхность для крепкого удержания

Шланги

Внутр. диаметр	1/2"		5/8"		1/2"		5/8"		3/4"	
Длина м	20	50	25	50	20	50	25	50	25	50
Масса г/м	155	155	190	190	130	130	160	160	230	230
№ для заказа (УЕ) ¹⁾	2.645-324.0 (1 шт.)	2.645-325.0 (1 шт.)	2.645-326.0 (1 шт.)	2.645-327.0 (1 шт.)	2.645-318.0 (1 шт.)	2.645-319.0 (1 шт.)	2.645-320.0 (1 шт.)	2.645-321.0 (1 шт.)	2.645-322.0 (1 шт.)	2.645-323.0 (1 шт.)



Шланг PrimoFlex®

- Удобный садовый шланг, армированный устойчивой к давлению тканью
- Безопасный для здоровья высококачественный садовый шланг без содержания фталатов (<0,1 %)
- 3-слойный шланг
- Наружный слой устойчив к атмосферным воздействиям и УФ-излучению
- Светонепроницаемый промежуточный слой предотвращает рост водорослей внутри шланга
- Давление разрыва 24 бар²⁾
- Высокая термостойкость: от -10 до +50 °С
- Не содержит кадмия, бария и свинца
- Гарантия 12 лет
- Предлагается метражом для раскройки на необходимую длину (макс. 50 м) (только 2.645-247.0)



Комплект со спиральным шлангом | Базовый комплект со спиральным шлангом (10 м)

- Идеальное решение для полива растений в палисадниках, на балконах или террасах
- 10-метровый спиральный шланг, устойчивый к перегибам и УФ-излучению
- Многофункциональный пистолет с 4 видами струй
- 2 коннектора для спирального шланга с защитой от перегиба (один с функцией «Aqua Stop»)
- Штуцер для присоединения к крану G3/4 и штуцер для присоединения к внутридомовому крану (только 2.645-178.0)
- Настенный держатель (только 2.645-178.0)

Шланги

Внутр. диаметр	1/2"					5/8"			3/4"		1"	5/16"	
Длина м	15	20	25	30	50	15	25	50	25	50	50	10	
Масса г/м	110	110	110	110	110	145	145	145	220	220	360		
№ для заказа (УЕ) ¹⁾	2.645 -296.0 (1 шт.)	2.645 -138.0 (1 шт.)	2.645 -297.0 (1 шт.)	2.645 -248.0 (1 шт.)	2.645 -139.0 (1 шт.)	2.645 -298.0 (1 шт.)	2.645 -140.0 (1 шт.)	2.645 -141.0 (1 шт.)	2.645 -142.0 (1 шт.)	2.645 -143.0 (1 шт.)	2.645 -247.0 (1 шт.)	2.645-178.0 2.645-179.0 (3 шт.)	

¹⁾ УЕ = упаковочная единица

²⁾ Данные относятся к шлангам 1/2" (13 мм) без арматуры

G1 = 33,3 мм; G3/4 = 26,4 мм; G1/2 = 21,0 мм; внутренний диаметр шланга: 5/16" = 8 мм; 1/2" = 13 мм; 5/8" = 15 мм; 3/4" = 19 мм



Комплект со шлангом

Превосходное бюджетное решение для полива растений в садах и на террасах.



Соединительный комплект

Идеальное решение как для полива, так и для водоснабжения аппаратов высокого давления.



Комплект для водоснабжения

Обеспечивает удобное присоединение шланга к круглым водопроводным кранам без резьбы.



Держатель для шланга

Практичный держатель устанавливается на стене.



Комплект со шлангом (20 м) и пистолетом

- Идеальный комплект для начинающих садоводов
- Пистолет
- Штуцер для присоединения к крану G3/4 с переходником G1/2
- Шланг 1/2" PrimoFlex®
- Универсальный коннектор
- Универсальный коннектор с функцией «Aqua Stop»



Комплект со шлангом (20 м) и распылителем

- Идеальный комплект для начинающих садоводов
- Распылитель
- Штуцер для присоединения к крану G3/4 с переходником G1/2
- Шланг 1/2" PrimoFlex®
- Универсальный коннектор
- Универсальный коннектор с функцией «Aqua Stop»



Комплект со шлангом (15 м) и распылителем

- Идеальный комплект для начинающих садоводов
- Распылитель
- Штуцер для присоединения к крану G3/4 с переходником G1/2
- Шланг 5/8" PrimoFlex®
- Универсальный коннектор
- Универсальный коннектор с функцией «Aqua Stop»



Комплект со шлангом (30 м) и распылителем

- Идеальный комплект для начинающих садоводов
- Распылитель
- Штуцер для присоединения к крану G3/4 с переходником G1/2
- Шланг 1/2" PrimoFlex®
- Универсальный коннектор
- Универсальный коннектор с функцией «Aqua Stop»

Комплекты со шлангами

Длина м	20	20	15	30
№ для заказа (УЕ) ¹⁾	2.645-115.0 (1 шт.)	2.645-299.0 (1 шт.)	2.645-300.0 (1 шт.)	2.645-282.0 (1 шт.)



Комплект со шлангом (15 м) и держателем для шланга

- Идеальный комплект для водоснабжения аппарата высокого давления
- Держатель для шланга
- Распылитель
- Штуцер для присоединения к крану G1 с переходником G3/4
- Шланг 1/2" PrimoFlex®
- Универсальный коннектор
- Универсальный коннектор с функцией «Aqua Stop»



Комплект со шлангом для подключения аппарата высокого давления

- Идеальный комплект для водоснабжения аппарата высокого давления
- Шланг 3/4" PrimoFlex® (10 м)
- Штуцер для присоединения к крану G3/4
- Универсальный коннектор
- Универсальный коннектор с функцией «Aqua Stop»



Комплект для водоснабжения

- Шланг 1/2" PrimoFlex® (10 м)
- Коннектор
- Коннектор с функцией «Aqua Stop»
- Соединительный элемент для круглых кранов (наружным диаметром 15–20 мм)



Соединительный комплект

- Для соединения тележки или катушки для шланга с водопроводным краном
- Подходит ко всем распространенным изделиям
- Штуцер для присоединения к крану G3/4 с переходником G1/2
- 2 универсальных коннектора
- Шланг 5/8" PrimoFlex® (1,5 м)

Комплекты со шлангами

Длина м	15	10	10	10
№ для заказа (УЕ) ¹⁾	2.645-114.0 (4 шт.)	2.645-156.0 (1 шт.)	2.645-258.0 (1 шт.)	2.645-122.0 (5 шт.)

¹⁾ УЕ = упаковочная единица

G1 = 33,3 мм; G3/4 = 26,4 мм; G1/2 = 21,0 мм; внутренний диаметр шланга: 5/16" = 8 мм; 1/2" = 13 мм; 5/8" = 15 мм; 3/4" = 19 мм



НЕОГРАНИЧЕННАЯ СВОБОДА ПЕРЕМЕЩЕНИЯ



Максимум мобильности, минимум усилий: предлагаемые Kärcher тележки для шланга значительно облегчают выполнение садовых работ. Ведь длинный шланг, соединенный с водопроводным краном, не придется волочить по всему участку – достаточно просто переместить тележку в нужное место, размотав шланг и легко обогнув все встреченные на пути препятствия. Столь же удобны и другие практические приспособления, позволяющие аккуратно хранить шланги и быстро воспользоваться ими при первой необходимости, например, катушка премиум-класса CR 7.220 Automatic, оснащенная устройством для автоматического равномерного сматывания шланга и поворотным механизмом, обеспечивающим отклонение катушки в секторе до 180° и ее фиксацию в требуемом положении.



Металлическая тележка для шланга НТ 80 М

- Прочные нержавеющие стальная рама и катушка
- Эргономичная ручка с нескользкой накладкой
- Регулируемая по высоте ручка
- Направляющая для шланга и рукоятка свободного хода для управления катушкой
- Угловой штуцер для присоединения шланга
- 2 универсальных коннектора «Plus»



Металлическая тележка со шлангом НТ 80 М (в комплекте)

- Тележка для шланга НТ 80 М
- Укомплектована 20-метровым шлангом 1/2" Performance «Plus», пистолетом «Plus», 4 универсальными коннекторами «Plus» и штуцером для присоединения к крану G3/4

Мобильные приспособления для хранения шлангов

Длина шлангов	макс. 80 м	макс. 80 м
1/2" (13 мм)	макс. 60 м	макс. 60 м
5/8" (15 мм)	макс. 40 м	макс. 40 м
3/4" (19 мм)	2.645-042.0 (1 шт.)	2.645-043.0 (1 шт.)



Тележка для шланга НТ 4.500

- Эргономичная ручка
- Регулируемая по высоте ручка
- Складное исполнение для компактного хранения
- Угловой штуцер для присоединения шланга
- Возможность фиксации распылителя
- Крюк для короткого шланга
- 2 коннектора
- В смонтированном состоянии



Тележка со шлангом 1/2" НТ 4.520 (в комплекте)

- Тележка для шланга НТ 4.500
- С 20-метровым шлангом 1/2" PrimoFlex®
- Укомплектована распылителем, 3 коннекторами, 1 коннектором с функцией «Aqua Stop» и штуцером для присоединения к крану G3/4 с переходником G1/2
- В смонтированном состоянии



Тележка со шлангом 5/8" НТ 4.520 (в комплекте)

- Тележка для шланга НТ 4.500
- Укомплектована шлангом 5/8" PrimoFlex® (20 м), распылителем, 3 коннекторами, 1 коннектором с функцией «Aqua Stop» и штуцером для присоединения к крану G3/4 с переходником G1/2
- В смонтированном состоянии

Мобильные приспособления для хранения шлангов

Длина шлангов	макс. 50 м	макс. 50 м	макс. 50 м
1/2" (13 мм)	макс. 35 м	макс. 35 м	макс. 35 м
5/8" (15 мм)	макс. 23 м	макс. 23 м	макс. 23 м
3/4" (19 мм)	2.645-170.0 (6 шт.)	2.645-168.0 (6 шт.)	2.645-169.0 (6 шт.)

¹⁾ UE = упаковочная единица

G1 = 33,3 мм; G3/4 = 26,4 мм; G1/2 = 21,0 мм; внутренний диаметр шланга: 5/16" = 8 мм; 1/2" = 13 мм; 5/8" = 15 мм; 3/4" = 19 мм



Максимум мобильности

Тележка с подвешенным на крюке коротким шлангом, снабженным распылителем, удобно доставляется к месту применения.



Высокая маневренность

Без лишних усилий: тележка позволяет легко прокладывать шланг и ловко объезжать любые препятствия.



Компактность

Наши тележки для шланга занимают минимум места при хранении.



Надежность и долговечность

Высококачественная металлическая тележка для шланга удовлетворит даже самых взыскательных садоводов.



**Тележка для шланга
HT 3.400**

- Регулируемая по высоте ручка
- Складное исполнение для компактного хранения
- В смонтированном состоянии



**Тележка со шлангом 1/2"
HT 3.420 (в комплекте) |
HT 3.425 (в комплекте)**

- HT 3.420 с 20-метровым шлангом 1/2" PrimoFlex®
- HT 3.425 с 25-метровым шлангом 1/2" PrimoFlex®
- Регулируемая по высоте ручка
- Складное исполнение для компактного хранения
- Укомплектована распылителем, 3 коннекторами, 1 коннектором с функцией «Aqua Stop» и штуцером для присоединения к крану G3/4 с переходником G1/2
- В смонтированном состоянии



**Тележка со шлангом 5/8"
HT 3.420 (в комплекте)**

- Регулируемая по высоте ручка
- Складное исполнение для компактного хранения
- Укомплектована шлангом 5/8" PrimoFlex® (20 м), распылителем, 3 коннекторами, 1 коннектором с функцией «Aqua Stop» и штуцером для присоединения к крану G3/4 с переходником G1/2
- В смонтированном состоянии

Мобильные приспособления для хранения шлангов

Длина шлангов			
1/2" (13 мм)	макс. 40 м	макс. 40 м	макс. 40 м
5/8" (15 мм)	макс. 30 м	макс. 30 м	макс. 30 м
3/4" (19 мм)	макс. 20 м	макс. 20 м	макс. 20 м
№ для заказа (УЕ)¹⁾	2.645-180.0 (6 шт.)	2.645-166.0 (6 шт.) 2.645-283.0 (6 шт.)	2.645-167.0 (6 шт.)

¹⁾ УЕ = упаковочная единица

G1 = 33,3 мм; G3/4 = 26,4 мм; G1/2 = 21,0 мм; внутренний диаметр шланга: 5/16" = 8 мм; 1/2" = 13 мм; 5/8" = 15 мм; 3/4" = 19 мм

ПРЕВОСХОДНЫЕ РЕШЕНИЯ ДЛЯ ХРАНЕНИЯ ШЛАНГОВ



Функционально и незаметно

Плоский настенный кронштейн обеспечивает надежное крепление катушки CR 7.220 Automatic, не бросается в глаза и не мешает проходу.



Практичное решение

Регулируемый ограничитель угла отклонения катушки исключает повреждение стен и окружающих предметов.



Удивительная компактность

Идеальное решение для работ на балконе: малые размеры и вес катушки CR 3.110 позволяют легко переносить ее.



Легкое сматывание шланга

Оптимальное расстояние между опорами катушки и шлангом облегчает его сматывание.



Катушка со шлангом «Premium» CR 7.220 Automatic

- Автоматическое упорядоченное сматывание шланга
- Легкое вытяжение шланга
- Плоский компактный кронштейн для крепления на стене
- Отклонение на угол 0 – 180°
- Регулируемый ограничитель угла отклонения для защиты стен и окружающих предметов от повреждений
- С высококачественным шлангом 1/2" (20 + 2 м) без содержания фталатов (< 0,1%), распылителем «Plus», 1 коннектором, 1 коннектором с функцией «Aqua Stop» и штуцером для присоединения к крану G3/4 с переходником G1/2
- Удобство хранения принадлежностей
- В смонтированном состоянии



Настенная катушка со шлангом 1/2" HR 4.525 (в комплекте)

- Практичная катушка для мобильного или стационарного применения
- Легкое сматывание шланга
- С настенным кронштейном, шлангом 1/2" (25 м), распылителем, 3 коннекторами, 1 коннектором с функцией «Aqua Stop» и штуцером для присоединения к крану G3/4 с переходником G1/2

Стационарные приспособления для хранения шлангов

Длина шлангов	1/2" (13 мм) = макс. 20 м	1/2" (13 мм) = макс. 50 м
№ для заказа (VE) ¹⁾	2.645-218.0 (1 шт.)	2.645-281.0 (1 шт.)



Компактная катушка со шлангом CR 3.110

- Первая катушка для шланга, предназначенная специально для полива растений на балконах, террасах на крышах и в палисадниках
- Минимум занимаемого места в квартире
- Капли воды и грязь не попадают на полы в квартире
- Быстрое и легкое разматывание и сматывание шланга
- Размещение соединительного шланга и принадлежностей на корпусе катушки
- Укомплектована высококачественным шлангом (10 + 2 м) без содержания фталатов (< 0,1%), распылителем «Plus», 2 коннекторами с функцией «Aqua Stop», штуцером для присоединения к крану G3/4 с переходником G1/2, плоским кронштейном для крепления на стене и соединительными элементами для внутренних и наружных кранов
- В смонтированном состоянии

Стационарные приспособления для хранения шлангов

Длина шлангов	5/16" (8 мм) = макс. 10 м
№ для заказа (VE) ¹⁾	2.645-210.0 (4 шт.)

¹⁾ VE = упаковочная единица

G1 = 33,3 мм; G3/4 = 26,4 мм; G1/2 = 21,0 мм; внутренний диаметр шланга: 5/16" = 8 мм; 1/2" = 13 мм; 5/8" = 15 мм; 3/4" = 19 мм

**Съемная катушка**

Катушка отсоединяется от корпуса для полива растений в разных местах.

**Всегда на месте**

Без долгих поисков: держатели и катушки для шлангов оснащены вместительными ящиками для садовых принадлежностей.

**Комфортный полив**

Практичный настенный держатель позволяет производить полив без утомительных наклонов.

**Удобство хранения**

Держатель позволяет аккуратно хранить шланг и принадлежности с экономией места.

**Катушка для шланга «Premium» HR 7.300**

- Практичная катушка для компактного хранения шланга и распылителя
- Вместительный ящик для перчаток, секаторов, совков и т. п.
- Возможность фиксации распылителя
- Съемная катушка («2 в 1»)
- С настенным кронштейном и 2 коннекторами
- В смонтированном состоянии

**Катушка со шлангом 1/2" «Premium» HR 7.315 (в комплекте)**

- Катушка для шланга «Premium» HR 7.300
- С настенным кронштейном, шлангом 1/2" PrimoFlex® (15 м), распылителем, 3 коннекторами, 1 коннектором с функцией «Aqua Stop» и штуцером для присоединения к крану G3/4 с переходником G1/2
- В смонтированном состоянии

**Катушка со шлангом 5/8" «Premium» HR 7.315 (в комплекте)**

- Катушка для шланга «Premium» HR 7.300
- С настенным кронштейном, шлангом 5/8" PrimoFlex® (15 м), распылителем, 3 коннекторами, 1 коннектором с функцией «Aqua Stop» и штуцером для присоединения к крану G3/4 с переходником G1/2
- В смонтированном состоянии

Стационарные приспособления для хранения шлангов

Длина шлангов	макс. 30 м	макс. 30 м	макс. 30 м
1/2" (13 мм)	макс. 30 м	макс. 30 м	макс. 30 м
5/8" (15 мм)	макс. 20 м	макс. 20 м	макс. 20 м
№ для заказа (УЕ)¹⁾	2.645-163.0 (1 шт.)	2.645-164.0 (1 шт.)	2.645-165.0 (1 шт.)

**Держатель для шланга «Premium» с ящиком**

- Практичный держатель для компактного хранения шланга
- Возможность хранения распылителей
- Отделение для перчаток, коннекторов и т. п.
- Дополнительный ящик для садовых инструментов (секаторов и т. д.)

**Держатель для шланга «Plus»**

- Практичный держатель для компактного хранения шланга
- Возможность хранения распылителей
- Отделение для перчаток, коннекторов и т. п.

**Держатель для шланга**

- Прочная конструкция
- Легко закрепляется на стене
- Возможность хранения распылителей
- Подходит для любых садовых шлангов

Стационарные приспособления для хранения шлангов

№ для заказа (УЕ)¹⁾	2.645-162.0 (4 шт.)	2.645-161.0 (4 шт.)	2.645-044.0 (10 шт.)
---------------------------------------	----------------------------	----------------------------	-----------------------------

¹⁾ УЕ = упаковочная единица

G1 = 33,3 мм; G3/4 = 26,4 мм; G1/2 = 21,0 мм; внутренний диаметр шланга: 5/16" = 8 мм; 1/2" = 13 мм; 5/8" = 15 мм; 3/4" = 19 мм

АССОРТИМЕНТ НАСОСОВ KÄRCHER: ВЕРНЫЕ РЕШЕНИЯ ДЛЯ ЛЮБЫХ ЗАДАЧ

Ресурсосберегающие напорные насосы Kärcher, отбирающие дождевую или грунтовую воду из бочек, цистерн, колодцев или скважин, доставят ее туда, где она необходима, – например, к системе полива, бачку унитаза или стиральной машине. А мощные и надежные погружные насосы, напротив, удалят воду оттуда, где она не нужна, – например, из бассейна перед его очисткой или из затопленного погреба.



Содержание – Насосы

Погружные насосы	Стр. 134
Напорные насосы	Стр. 138
Принадлежности для насосов	Стр. 148

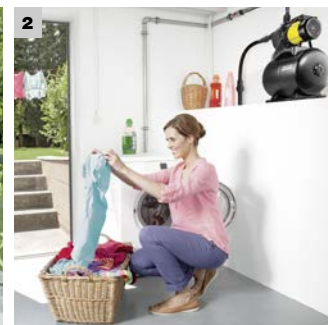

1 Краткий обзор погружных насосов

Наши высококачественные погружные насосы позволяют быстро откачивать или перекачивать большие объемы воды. Насосы серии SP Dirt прекрасно подходят для откачки грязной воды – например, из затопленного погреба, пруда или строительного котлована. При этом размеры содержащихся в воде частиц грязи могут достигать 30 мм (в зависимости от класса насоса). Насосы серии SP Flat с функцией откачки со дна рассчитаны на работу с водой малой степени загрязненности и подходят, например, для сбора воды, вытекшей из стиральной машины, осушения бассейна или дренажного колодца. Их решающим преимуществом является возможность откачки воды до уровня, не превышающего 1 мм, что позволяет легко удалить остаток влаги тряпкой. Новый насос SP 5 Dual сочетает возможности обеих серий: он без проблем откачивает воду с частицами грязи размером до 20 мм и может также использоваться для осушения до дна.

2 Краткий обзор напорных насосов

Мощные станции бытового водоснабжения серии BP Home, оснащенные интегрированным гидроаккумулятором и работающие в автоматическом режиме, обеспечивают надежное снабжение стиральной машины, туалета и т. д. водой хозяйственного назначения. Насосы для дома и сада серии BP Home & Garden также прекрасно подходят для применения в доме, а создаваемое ими постоянное рабочее давление гарантирует также эффективное орошение сада. Если требуется только полив сада, то идеальным бюджетным решением окажутся насосы BP Barrel и BP Garden. Насос для бочек BP Barrel позволяет поливать растения накопленной дождевой водой, не поднимая для этого тяжелую лейку, а к мощным насосам серии BP Garden могут также присоединяться дождеватели. Напорный погружной насос BP Cistern подходит для отбора воды из колодцев, цистерн или бочек. Он работает под водой и автоматически отключается при снижении ее уровня до определенного предела. Основной сферой применения этого насоса является полив сада. Насосы серии BP Deep Well также работают под водой. Благодаря малым размерам и высокому рабочему давлению они идеально подходят для установки в скважины малого диаметра. Оснащение дополнительным реле давления позволяет использовать эти насосы и для домашнего водоснабжения.

ПОГРУЖНЫЕ НАСОСЫ KÄRCHER: ВПЕЧАТЛЯЮЩАЯ НАДЕЖНОСТЬ

Погружные насосы Kärcher оснащаются высококачественным керамическим контактным уплотнительным кольцом, увеличивающим срок службы насоса и позволяющим ему выдерживать самые сильные нагрузки, возникающие в условиях бытовой эксплуатации. Наши погружные насосы для грязной воды подходят для откачки воды с содержанием посторонних частиц. Насосы с функцией откачки со дна гарантируют практически полное осушение – толщина остаточного слоя воды составляет лишь 1 мм. А новый погружной насос для грязной воды с откачкой до дна позволяет эффективно решать обе эти задачи.



Содержание – Погружные насосы

Погружные насосы для грязной воды	Стр. 136
Погружной насос для грязной воды с откачкой до дна	Стр. 137
Погружные насосы с откачкой до дна	Стр. 137



1 Погружные насосы для грязной воды

Погружные насосы Kärcher для грязной воды отличаются высочайшей надежностью и очень долгим сроком службы. Они способны решать самые сложные задачи дренажа в бытовой сфере, откачивая воду с частицами грязи размером до 30 мм (в зависимости от класса насоса).

2 Погружные насосы с откачкой до дна

Погружные насосы Kärcher с функцией откачки со дна обеспечивают откачку или перекачку чистой или слегка загрязненной (частицами размером до 5 мм) воды. Они способны откачивать воду до уровня 1 мм от дна – для перевода насоса в такой режим достаточно просто сложить его ножки.

3 Погружной насос для грязной воды с откачкой до дна

Решение «2 в 1»: надежный погружной насос SP 5 Dual может использоваться для откачки как чистой, так и грязной воды. Он без проблем откачивает загрязненную воду, содержащую частицы размерами до 20 мм, и путем простого перемещения фильтра мгновенно переводится в режим откачки чистой воды до дна (до остаточного уровня 1 мм).

ПОГРУЖНЫЕ НАСОСЫ ДЛЯ ГРЯЗНОЙ ВОДЫ: ДЛЯ РЕШЕНИЯ СЛОЖНЫХ ЗАДАЧ

Сверхнадежные и особенно долговечные – таковы наши погружные насосы для грязной воды. Они способны решать самые сложные задачи дренажа в бытовой сфере, откачивая воду с частицами грязи размером до 30 мм (в зависимости от класса насоса). Насос SP 7 Dirt Inox, оснащенный плавно регулируемым по высоте датчиком уровня, включается автоматически в момент его вступления в контакт с водой. Кроме того, эта модель (как и насос для чистой воды SP 6 Flat Inox) снабжена переключателем, позволяющим перейти в режим ручного управления.



Долговечность

Керамическое контактное уплотнительное кольцо с масляной камерой значительно продлевает срок службы погружных насосов.



Свободная регулировка коммутационного уровня

Перемещаемый по вертикали поплавковый выключатель позволяет легко задавать необходимый коммутационный уровень.



Превосходная защита

Входной фильтр (интегрированный или предлагаемый в качестве опции) надежно защищает механизм насоса от засорения.



Датчик уровня

Плавная регулировка коммутационного уровня обеспечивается легким перемещением датчика уровня, включающего насос при контакте с водой.



SP 7 Dirt Inox



SP 7 Dirt



SP 5 Dirt



SP 3 Dirt | SP 1 Dirt

- Долговечность благодаря керамическому контактному уплотнительному кольцу
- Датчик уровня с плавной регулировкой коммутационного уровня
- Интегрированный входной фильтр из нержавеющей стали
- Переключатель режимов (автоматического / ручного) на корпусе насоса
- Перемещаемый по высоте поплавковый выключатель
- Интегрированный входной фильтр из нержавеющей стали
- Перемещаемый по высоте поплавковый выключатель
- Возможность фиксации поплавкового выключателя

Технические характеристики

Макс. производительность*	л/ч	15500	15500	9500	7000 5500
Макс. высота подачи / давление	м / бар	8/0,8	8/0,8	7/0,7	6/0,6 4,5/0,45
Макс. размер твердых частиц	мм	30	30	20	20
Мин. остаточный уровень воды	мм	35	35	25	25
Мин. высота включения (в непрер. реж.)	мм	50	50	60	60
Макс. мощность двигателя	Вт	750	750	500	350 250
Макс. глубина погружения	м	7	7	7	7
Макс. температура воды	°C	35	35	35	35
Масса (без принадлежностей)	кг	прим. 7	прим. 6,5	прим. 5	прим. 4,5 прим. 4
Размеры с принадлежностями (Д × Ш × В)	мм	238 × 287 × 354	230 × 285 × 354	229 × 238 × 303	229 × 238 × 303
Соединительная резьба		G1 1/2	G1 1/2	G1	G1
Длина кабеля	м	10	10	10	10
Тип кабеля		H07 3G1	H07 3G1	H05 3G0.75	H05 3G0.75

Комплектация

Керамическое контактное уплотн. кольцо	■	■	■	■
Перевод в режим откачки со дна	-	-	-	-
Функция «2 в 1»	-	-	-	-
Датчик уровня	■	-	-	-
Вертикально перемещаемый поплавковый выключатель	-	■	■	-
Переключение режимов (авт. / ручн.)	переключатель на корпусе насоса	возможность фиксации поплавка (SP 7 Dirt, SP 5 Dirt, SP 3 Dirt, SP 1 Dirt)		
Входной фильтр из нерж. стали	интегр.	интегр.	опция	опция
Система Quick Connect	■	■	■	■
Соединительный элемент для шланга	1", 1 1/4", 1 1/2"	1", 1 1/4", 1 1/2"	1 1/4"	1 1/4"
№ для заказа	1.645-506.0	1.645-504.0	1.645-503.0	1.645-502.0 -500.0

■ входит в комплект поставки * Рекомендация: производительность насоса зависит от высоты подачи и присоединенных к нему шлангов. Увеличение производительности достигается уменьшением высоты подачи и увеличением внутреннего диаметра шлангов. ** Гарантия может быть продлена до 5 лет при условии регистрации продукта на нашем сайте.

ПОГРУЖНЫЕ НАСОСЫ С ОТКАЧКОЙ ДО ДНА: И ДЛЯ ЧИСТОЙ, И ДЛЯ ГРЯЗНОЙ ВОДЫ

Наши погружные насосы с функцией откачки со дна предназначены для откачки или перекачки чистой или слегка загрязненной (частицами размером до 5 мм) воды. Они способны откачивать воду до уровня 1 мм от дна – для перевода насоса в такой режим достаточно просто сложить его ножки. Такой способностью обладает и наш универсальный погружной насос SP 5 Dual, рассчитанный на откачку грязной воды и путем перемещения фильтра в считанные секунды переводимый в режим, позволяющий откачивать со дна чистую воду.



2 решаемые задачи

Насос для грязной воды может использоваться и для откачки воды со дна до уровня нескольких миллиметров.



Откачка досуха

Со сложенными ножками насос удаляет воду до остаточного уровня 1 мм, позволяющего собрать остаток влаги тряпкой.



В ручном или автоматическом режиме

Переключение режимов производится очень легко. В ручном режиме насос работает непрерывно для откачки воды до минимально возможного остаточного уровня.



Практичный быстродействующий разъем

Манипуляции со шлангом упрощаются и ускоряются благодаря системе Quick Connect.



SP 5 Dual



SP 6 Flat Inox



SP 2 Flat

- Долговечность благодаря керамическому контактному уплотнительному кольцу
- Решение «2 в 1»: откачка грязной воды с частицами размером до 20 мм и откачка со дна до уровня 1 мм
- Перемещаемый по высоте поплавковый выключатель
- Откачка со дна до уровня 1 мм
- Датчик уровня с плавной регулировкой коммутационного уровня
- Съемный входной фильтр из нержавеющей стали
- Переключатель режимов (автоматического / ручного) на корпусе насоса
- Откачка со дна до уровня 1 мм
- Возможность фиксации поплавкового выключателя

л/ч	9500	14000	6000
м / бар	7 / 0,7	9/0,9	5/0,5
мм	20	5	5
мм	1	1	1
мм	60 (грязная вода) / 40 (чистая вода)	7	7
Вт	500	550	250
м	7	7	7
°С	35	35	35
кг	прим. 5,5	прим. 6	прим. 4
мм	237 × 241 × 279	238 × 287 × 356	227 × 240 × 262
	G1	G1 1/2	G1
м	10	10	10
	H05 3G0.75	H07 3G1	H05 3G0.75

■	■	■
■	■	■
■	–	–
–	■	–
■	–	–
возможность фиксации поплавка	переключатель на корпусе насоса	возможность фиксации поплавка
–	съемный	опция
■	■	■
1 1/4"	1", 1 1/4", 1 1/2" с обратным клапаном	1 1/4"
1.645-580.0	1.645-505.0	1.645-501.0

НАПОРНЫЕ НАСОСЫ: НАДЕЖНЫЕ И ДОЛГОВЕЧНЫЕ

Водопроводная вода постоянно дорожает. Так почему бы не использовать гораздо более дешевую воду из альтернативных источников? Высококачественные напорные насосы Kärcher позволяют отбирать воду из колодцев, скважин, бочек или иных резервуаров и эффективно использовать ее в хозяйственных целях – например, для полива и водоснабжения стиральной машины или туалета. Их применение обеспечивает экономию семейного бюджета и ценных природных ресурсов.



Содержание – Напорные насосы

Насосы для дома и сада	Стр.	140
Станции бытового водоснабжения	Стр.	142
Насосы для сада	Стр.	144
Насос для бочек	Стр.	146
Насосы для скважин	Стр.	147
Насос для колодцев	Стр.	147



1 Комфортное решение для сада

Предлагаемые Kärcher высокопроизводительные насосы для сада прекрасно подходят для полива растений водой из альтернативных источников. Удобство управления ими обеспечивается практичным ножным выключателем.

2 Альтернативное решение для водоснабжения дома

Предлагаемые Kärcher высококачественные станции бытового водоснабжения обладают высокой производительностью и обеспечивают экономичное снабжение стиральной машины и туалета водой хозяйственного назначения, отбираемой, например, из колодца или цистерны.

3 Превосходное решение для дома и сада

Высокотехнологичные и долговечные насосы Kärcher для дома и сада прекрасно подходят как для полива, так и для хозяйственного водоснабжения. Они автоматически включаются при отборе воды и отключаются при его прекращении. Многоступенчатые насосы этой серии отличаются повышенными производительностью и экономичностью.

4 Использование запасов для сбережения ресурсов

Предлагаемый Kärcher инновационный насос для бочек с кронштейном для крепления на краю бочки, оснащенный встроенным выключателем, позволяет легко и экономично поливать сад накопленной дождевой водой, богатой питательными веществами.

5 Вода с большой глубины

Компактные напорные погружные насосы Kärcher, корпуса которых изготовлены из нержавеющей стали, обеспечивают ресурсосберегающий полив сада водой из скважин, колодцев и прочих альтернативных источников. Их многоступенчатые механизмы гарантируют достаточный напор даже при подаче воды с очень большой глубины.

ПРЕВОСХОДНЫЕ НАСОСЫ ДЛЯ ДОМА И САДА

Высококачественные насосы Kärcher прекрасно подходят для использования воды из альтернативных источников для полива, водоснабжения стиральной машины и т. д. Они автоматически включаются при отборе воды и отключаются при его прекращении. Многоступенчатые насосы отличаются плавностью хода и повышенной эффективностью – при равной производительности им требуется двигатель на 30 % меньшей мощности, чем инжекторным.

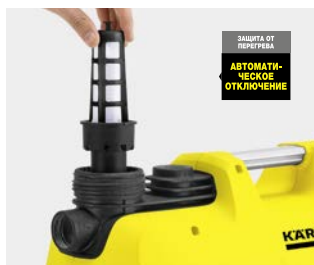

ЗАЩИТА ОТ ПЕРЕГРЕВА
АВТОМАТИЧЕСКОЕ ОТКЛЮЧЕНИЕ

Надежность и долговечность

Насосы Kärcher для дома и сада серийно оснащаются входным фильтром, обратным клапаном и устройством защиты от «сухого хода».



Эргономичная конструкция

Большой ножной выключатель позволяет удобно управлять насосом без утомительных наклонов.



Полная информация

При возникновении неисправности специальный индикатор показывает, где находится ее причина – со стороны всасывания или с напорной стороны.



Разные способы монтажа

Аппараты оснащаются двухканальным адаптером, устанавливаемым в разных положениях для оптимальной прокладки шлангов.



30%
Экономия энергии



BP 7 Home & Garden

- Превосходное решение для дома и сада
- Очень долгий срок службы
- Многоступенчатый механизм с повышенной энергоэффективностью и пониженным уровнем шума



30%
Экономия энергии



BP 5 Home & Garden

- Превосходное решение для дома и сада
- Очень долгий срок службы
- Многоступенчатый механизм с повышенной энергоэффективностью и пониженным уровнем шума

Технические характеристики

Макс. высота подачи / давление	м / бар	60 / 6,0	48 / 4,8
Макс. производительность*	л/ч	6000	6000
Макс. мощность двигателя	Вт	1200	1000
Макс. высота всасывания	м	8	8
Механизм насоса		5-ступенчатый	4-ступенчатый
Макс. температура воды	°C	35	35
Масса (без принадлежностей)	кг	прим. 13,5	прим. 13
Размеры (Д × Ш × В)	мм	230 × 540 × 373	230 × 540 × 373
Соединительная резьба		G1	G1
Длина кабеля H07RN-F	м	1,85	1,85

Комплектация

Автомат. включение / выключение	■	■
Многоступенчатый механизм	■	■
Входной фильтр и обратный клапан	■	■
Защита от недостатка воды	■	■
Большая наливная горловина	■	■
2-канальный соединительный адаптер G1	■	■
Удобный ножной выключатель	■	■
Держатели для кабеля	■	■
Индикатор неисправности	■	■
№ для заказа	1.645-373.0	1.645-355.0

■ входит в комплект поставки * Рекомендация: производительность насоса зависит от высоты подачи и присоединенных к нему шлангов и других элементов системы полива. Увеличение расхода воды достигается уменьшением высоты подачи и увеличением внутреннего диаметра шлангов и элементов системы полива.

** В сравнении с инжекторными насосами при равных объемах перекачиваемой воды. *** Гарантия может быть продлена до 5 лет при условии регистрации продукта на нашем сайте.



Разумная автоматизация

Насосы для дома и сада работают только тогда, когда это необходимо. Они автоматически включаются и отключаются в зависимости от отбора воды.



Вдвое практичнее

Благодаря двухканальному адаптеру к насосу можно одновременно присоединить два шланга – например, один для ручного полива, а другой – для орошения газона дождевателем.



Комфорт в доме и в саду

Насосы обеспечивают надежное водоснабжение стиральных машин и постоянное давление воды, необходимое для равномерного полива.



И тише, и эффективнее

Многоступенчатые насосы значительно тише инжекторных и позволяют экономить 30 % энергии при равной производительности.



reddot award 2014
honourable mention



BP 4 Home & Garden

- Превосходное решение для дома и сада
- Очень долгий срок службы



reddot award 2014
honourable mention



BP 3 Home & Garden

- Превосходное решение для дома и сада
- Очень долгий срок службы

м / бар	45 / 4,5	40 / 4,0
л/ч	3800	3300
Вт	950	800
м	8	8
	инжекторный	инжекторный
°С	35	35
кг	прим. 11	прим. 10,5
мм	230 × 540 × 373	230 × 540 × 373
	G1	G1
м	1,85	1,85

	■	■
	-	-
	■	■
	■	■
	■	■
	■	■
	■	■
	■	■
	■	■

1.645-363.0

1.645-353.0

СТАНЦИИ БЫТОВОГО ВОДОСНАБЖЕНИЯ: АЛЬТЕРНАТИВА ВОДОПРОВОДУ

Предлагаемые Kärcher высококачественные станции бытового водоснабжения BP 5 Home и BP 3 Home обладают высокой производительностью и обеспечивают экономичное снабжение стиральной машины и туалета водой хозяйственного назначения, отбираемой, например, из колодца или цистерны. Особая практичность этих станций заключается в том, что они автоматически включаются и выключаются в необходимые моменты времени.

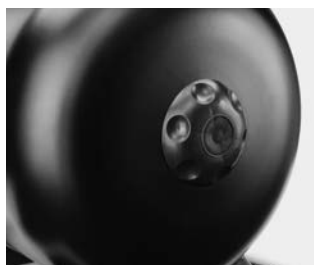

Эффективно и комфортно

Оснащение станций BP Home гидроаккумулятором большого размера обеспечивает экономию энергии, а также тихую работу при незначительном отборе воды.



Всё под контролем

Встроенный манометр позволяет в любой момент контролировать давление, создаваемое насосом.



Гарантия безопасности

Встроенный термopедохранитель автоматически отключает насос в случае отсутствия воды на его входе.



Надежная установка

Для устойчивой установки станции бытового водоснабжения ее опоры могут быть привинчены к основанию.



BP 5 Home



BP 3 Home

- Превосходное решение для снабжения дома водой из альтернативных источников
- Надежная защита благодаря термopедохранителю
- Повышенный комфорт благодаря гидроаккумулятору
- С обратным клапаном и адаптером G1

- Превосходное решение для снабжения дома водой из альтернативных источников
- Надежная защита благодаря термopедохранителю
- Повышенный комфорт благодаря гидроаккумулятору
- Эргономичная ручка для переноски
- С обратным клапаном и адаптером G1

Технические характеристики

Макс. высота подачи / давление	м / бар	50 / 5,0	36 / 3,6
Макс. производительность*	л/ч	4500	3000
Макс. мощность двигателя	Вт	1100	800
Макс. высота всасывания	м	8	7
Механизм насоса		инжекторный	инжекторный
Макс. температура воды	°C	35	35
Масса (без принадлежностей)	кг	прим. 14,5	прим. 11,5
Размеры (Д × Ш × В)	мм	506 × 270 × 513	450 × 270 × 550
Соединительная резьба		G1	G1
Длина кабеля H07RN-F	м	1	1

Комплектация

Фланец и вал электродвигателя	из нерж. стали	из нерж. стали
Встроенный выключатель	–	■
Удобная ручка для переноски	–	■
Интегрированный манометр	■	■
Термopедохранитель	■	■
Гидроаккумулятор	24 л	19 л
Обратный клапан	■	■
Адаптер для насосов с резьбой G1	■	■
Приспособления для прикрепления	■	■
№ для заказа	1.645-370.0	1.645-365.0

■ входит в комплект поставки * Рекомендация: производительность насоса зависит от высоты подачи и присоединенных к нему шлангов. Увеличение производительности достигается уменьшением высоты подачи и увеличением внутреннего диаметра шлангов.



НАСОСЫ ДЛЯ САДА: МОЩНЫЕ И УДОБНЫЕ

Высокопроизводительные насосы Kärcher прекрасно подходят для полива сада водой из местных источников, например, цистерны или емкости для сбора дождевой воды. Удобство управления обеспечивается практичным ножным выключателем. Модель BP 4 Garden оснащена термopредохранителем, защищающим насос от перегрева и увеличивающим срок его службы.



5-летняя гарантия

При регистрации наших насосов для полива сада на сайте мы предоставляем на них 5-летнюю гарантию.



Превосходная защита

Встроенный термopредохранитель защищает насос от перегрева.



Без утомительных наклонов

Большой ножной выключатель позволяет легко включать и выключать насос.



Быстрая подготовка к работе

Модель BP 4 Garden Set поставляется в комплекте с вакуумно-стойким всасывающим шлангом, оснащенным входным фильтром и обратным клапаном.



BP 4 Garden Set



BP 3 Garden Set Plus



BP 3 Garden

- Присоединение насоса без применения инструментов благодаря оптимизированному адаптеру
- Долгий срок службы

- Встроенный термopредохранитель для защиты насоса и продления срока службы
- Готовность к применению благодаря наличию всасывающего шланга 3/4" (3,5 м) с фильтром и обратным клапаном

- Готовность к применению благодаря наличию всасывающего шланга 3/4" с фильтром и обратным клапаном, шланга 1/2" PrimoFlex® (20 м), распылителя «Plus», коннекторов и штуцера для присоединения к крану

Технические характеристики

Макс. высота подачи / давление	м / бар	45/4,5	40/4,0	40/4,0
Макс. производительность*	л/ч	4000	3500	3500
Макс. мощность двигателя	Вт	1000	800	800
Макс. высота всасывания	м	8	8	8
Механизм насоса		инжекторный	инжекторный	инжекторный
Макс. температура воды	°C	35	35	35
Масса (без принадлежностей)	кг	прим. 9	прим. 8,5	прим. 8,5
Размеры (Д × Ш × В)	мм	220 × 405 × 260	220 × 405 × 260	220 × 405 × 260
Соединительная резьба		G1	G1	G1
Длина кабеля H07RN-F	м	1,5	1,5	1,5

Комплектация

Удобная ручка для переноски	■	■	■
Оптимизир. соединительный патрубок	■	■	■
Адаптер для насосов с резьбой G1	■	■	■
Удобный ножной выключатель	■	■	■
Термopредохранитель	■	-	-
Всасывающий шланг в комплекте	■	■	-
Комплект для полива	-	■	-
№ для заказа	1.645-352.0	1.645-357.0	1.645-351.0

■ входит в комплект поставки * Рекомендация: производительность насоса зависит от высоты подачи и присоединенных к нему шлангов и других элементов системы полива. Увеличение расхода воды достигается уменьшением высоты подачи и увеличением внутреннего диаметра шлангов и элементов системы полива.

** Гарантия может быть продлена до 5 лет при условии регистрации продукта на нашем сайте.



Удобство переноски

Эргономичная ручка облегчает обращение с насосом.



Сбор воды как метод ее экономии

Наши насосы серии BP Garden легко доставят дождевую воду из бочки или колодца к необходимому месту ее применения.



Разные варианты полива

Насосы для сада могут эксплуатироваться с разнообразным поливочным оборудованием, например, распылителями или дождевателями.



BP 2 Garden Set Plus



BP 2 Garden

- Присоединение насоса без применения инструментов благодаря оптимизированному адаптеру
- Долгий срок службы
- Готовность к применению благодаря наличию всасывающего шланга 3/4" с фильтром и обратным клапаном, шланга 1/2" PrimoFlex® (20 м), распылителя «Plus», коннекторов и штуцера для присоединения к крану

Технические характеристики

Макс. высота подачи / давление	м / бар	35/3,5	35/3,5
Макс. производительность*	л/ч	3000	3000
Макс. мощность двигателя	Вт	700	700
Макс. высота всасывания	м	8	8
Механизм насоса		инжекторный	инжекторный
Макс. температура воды	°C	35	35
Масса (без принадлежностей)	кг	прим. 8	прим. 8
Размеры (Д × Ш × В)	мм	220 × 405 × 260	220 × 405 × 260
Соединительная резьба		G1	G1
Длина кабеля H07RN-F	м	1,5	1,5

Комплектация

Удобная ручка для переноски	■	■
Оптимизир. соединительный патрубок	■	■
Адаптер для насосов с резьбой G1	■	■
Удобный ножной выключатель	■	■
Термопредохранитель	-	-
Всасывающий шланг в комплекте	■	-
Комплект для полива	■	-
№ для заказа	1.645-362.0	1.645-350.0

■ входит в комплект поставки * Рекомендация: производительность насоса зависит от высоты подачи и присоединенных к нему шлангов и других элементов системы полива. Увеличение расхода воды достигается уменьшением высоты подачи и увеличением внутреннего диаметра шлангов и элементов системы полива.

** Гарантия может быть продлена до 5 лет при условии регистрации продукта на нашем сайте.

НАСОС ДЛЯ БОЧЕК: ПРОСТОЙ И УДОБНЫЙ ПОЛИВ

Инновационный насос Kärcher с кронштейном для крепления на краю бочки, оснащенным встроенным выключателем, позволяет легко и удобно поливать сад накопленной дождевой водой, богатой питательными веществами. Преимущества очевидны: не надо ни поднимать тяжелую лейку, ни платить лишние деньги за водопроводную воду.



Легко и просто

Превосходная замена лейке: бочечный насос сэкономит силы и деньги.



Надежное крепление

Практичный крепежный кронштейн очень удобен и подходит к любой бочке.



Практично и экономично

Выключатель, закрепленный на кронштейне, позволяет включать и выключать насос на месте его установки и экономить энергию.



Комфорт инновационных решений

Насос для бочек оснащен удобной ручкой для переноски, регулируемым по длине шлангом и входным фильтром.



BP 1 Barrel



BP 1 Barrel Set

- Универсальный кронштейн для крепления на краю бочки
- Входной фильтр
- Интегрированный выключатель в поплавковом выключателе
- Идеальный комплект для начинающих садоводов
- BP 1 Barrel с принадлежностями: пистолетом, шлангом 1/2" PrimoFlex® (15 м), универсальным коннектором и универсальным коннектором с функцией «Aqua Stop»

Технические характеристики

Макс. высота подачи / давление	м / бар	11 / 1,1	11 / 1,1
Макс. производительность*	л/ч	3800	3800
Макс. мощность двигателя	Вт	400	400
Макс. глубина погружения	м	7	7
Макс. температура воды	°С	35	35
Масса (без принадлежностей)	кг	прим. 5	прим. 5
Размеры (Д × Ш × В)	мм	135 × 170 × 520	135 × 170 × 520
Длина кабеля H05RN-F	м	10	10

Комплектация

Удобная ручка для переноски	■	■
Кронштейн для крепления на бочке	■	■
Регулируемый по длине шланг	■	■
Входной фильтр	■	■
Встроенный выключатель	■	■
Регулировочный и запорный клапан	■	■
Простая регулировка коммут. уровня	■	■
Принадлежности для полива	-	■
№ для заказа	1.645-460.0	1.645-465.0

■ входит в комплект поставки * Рекомендация: производительность насоса зависит от высоты подачи и присоединенных к нему шлангов и других элементов системы полива. Увеличение расхода воды достигается уменьшением высоты подачи и увеличением внутреннего диаметра шлангов и элементов системы полива.

НАСОСЫ ДЛЯ СКВАЖИН И КОЛОДЦЕВ: ВОДА С БОЛЬШОЙ ГЛУБИНЫ

Напорные погружные насосы Kärcher, корпуса которых изготовлены из нержавеющей стали, обеспечивают ресурсосберегающий полив сада водой из самых разнообразных источников. Компактные размеры насосов позволяют отбирать воду из любых емкостей, колодцев и скважин, а многоступенчатые механизмы – подавать ее под высоким давлением даже с очень большой глубины.



Прочность и надежность

Корпуса и резьбовые штуцеры напорных погружных насосов Kärcher изготовлены из ударопрочной нержавеющей стали, гарантирующей длительный срок службы.



Оптимальная защита

Нижний защитный кожух насосов BP Deep Well оберегает их от загрязнения в процессе монтажа, а входной фильтр – в течение всего срока службы.



Простота управления

Пульт управления насосом для скважин оснащен удобным выключателем и автоматом защиты от перегрузки.



С глубины до 30 м

30-метровый кабель насоса BP 6 Deep Well позволяет подавать воду с очень большой глубины. Крепежный трос входит в комплект поставки насоса.



BP 6 Deep Well

- Корпус насоса и резьбовой штуцер из нержавеющей стали
- Соединительный элемент для шлангов 3/4" и 1" с обратным клапаном и хомутом
- Защитный кожух для облегчения монтажа
- Отдельный выключатель на конце кабеля
- С соединительным кабелем и крепежным тросом (по 30 м)



BP 4 Deep Well

- Корпус насоса и резьбовой штуцер из нержавеющей стали
- Соединительный элемент для шлангов 3/4" и 1" с обратным клапаном и хомутом
- Защитный кожух для облегчения монтажа
- Отдельный выключатель на конце кабеля
- С соединительным кабелем и крепежным тросом (по 15 м)



BP 2 Cistern

- Корпус насоса, резьбовой штуцер и удобная ручка для переноски из нержавеющей стали
- Соединительный элемент для шлангов 3/4" и 1" с обратным клапаном и хомутом
- Поплавковый выключатель с регулируемым коммутационным уровнем

Технические характеристики

Макс. высота подачи / давление	м / бар	55/5,5	43/4,3	32/3,2
Макс. производительность*	л/ч	5000	4600	5700
Макс. мощность двигателя	Вт	1000	700	800
Макс. глубина погружения	м	27	12	7
Механизм насоса		8-ступенчатый	6-ступенчатый	3-ступенчатый
Диаметр	мм	99	99	128
Макс. температура воды	°С	35	35	35
Масса (без принадлежностей)	кг	прим. 8	прим. 7,5	прим. 10
Размеры (Д × Ш × В)	мм	105 × 105 × 810	105 × 105 × 710	130 × 130 × 475
Соединительная резьба		G1	G1	G1
Длина кабеля H07RN-F	м	30	15	10

Комплектация

Корпус насоса и резьбовой штуцер		из нерж. стали	из нерж. стали	из нерж. стали
Соединительный элемент для шланга с хомутом		1", 3/4"	1", 3/4"	1", 3/4"
Интегр. обратный клапан	■	■	■	■
Нижний защитный кожух	■	■	■	–
Крепежный трос		30 м	15 м	–
№ для заказа		1.645-422.0	1.645-421.0	1.645-420.0

■ входит в комплект поставки * Рекомендация: производительность насоса зависит от высоты подачи и присоединенных к нему шлангов и других элементов системы полива. Увеличение расхода воды достигается уменьшением высоты подачи и увеличением внутреннего диаметра шлангов и элементов системы полива.

ПРИНАДЛЕЖНОСТИ ДЛЯ НАСОСОВ

Kärcher предлагает обширный ассортимент принадлежностей, позволяющих быстро и легко подготовить любой насос к решению самых разнообразных задач в доме и в саду. В него входит все необходимое: вакуумно-стойкие всасывающие шланги и гарнитуры, фильтры и соединительные элементы, электронные реле давления, устройства защиты от недостатка воды и т. д. Наши принадлежности рассчитаны на эффективное использование альтернативных источников воды, способствующее сбережению ценных природных ресурсов.



Прочные и надежные

Вакуумно-стойкие всасывающие шланги для присоединения к насосам Kärcher поставляются в виде готовых комплектов.

Превосходное оснащение

Специальные принадлежности – от устройства защиты от «сухого хода» до комплекта для присоединения к домовым трубопроводам – обеспечивают удобную и надежную эксплуатацию насосов.

Оптимальная защита

Фильтры защищают насосы от засорения, ухудшающего параметры производительности. Kärcher предлагает подходящие фильтры для любых условий применения.

Превосходное соединение

Предлагаемые Kärcher адаптеры и соединительные элементы позволяют легко и надежно присоединять шланги к различным насосам.

ОПТИМАЛЬНЫЕ ПРИНАДЛЕЖНОСТИ ДЛЯ НАСОСОВ

		Совместимые принадлежности		
		Входные фильтры	Соединительные элементы	Шланги
Для погружных насосов для грязной воды				
     	SP 7 Dirt Inox	 встроен в насос	1", 1 1/4", 1 1/2"  входит в комплект поставки	 комплект плоского шланга (22") 1 1/4" 2.997-100.0
	SP 7 Dirt	 встроен в насос	1", 1 1/4", 1 1/2"  входит в комплект поставки	 комплект плоского шланга (22") 1 1/4" 2.997-100.0
	SP 5 Dirt	 9"	1 1/4"  входит в комплект поставки	 комплект плоского шланга (22") 1 1/4" 2.997-100.0
			3/4" и 1"  10"	 PrimoFlex® 3/4" 2.645-142.0 1" 2.645-247.0  Performance «Plus» 3/4" 2.645-322.0 с дополнительным соединительным элементом (10")
	SP 3 Dirt	 9"	1 1/4"  входит в комплект поставки	 комплект плоского шланга (22") 1 1/4" 2.997-100.0
			3/4" и 1"  10"	 PrimoFlex® 3/4" 2.645-142.0 1" 2.645-247.0  Performance «Plus» 3/4" 2.645-322.0 с дополнительным соединительным элементом (10")
SP 1 Dirt	 9"	1 1/4"  входит в комплект поставки	 комплект плоского шланга (22") 1 1/4" 2.997-100.0	
		3/4" и 1"  10"	 PrimoFlex® 3/4" 2.645-142.0 1" 2.645-247.0  Performance «Plus» 3/4" 2.645-322.0 с дополнительным соединительным элементом (10")	
Для погружного насоса для грязной воды с откачкой до дна				
 	SP 5 Dual		1 1/4"  входит в комплект поставки	 комплект плоского шланга (22") 1 1/4" 2.997-100.0
			3/4" и 1"  10"	 PrimoFlex® 3/4" 2.645-142.0 1" 2.645-247.0  Performance «Plus» 3/4" 2.645-322.0 с дополнительным соединительным элементом (10")
Для погружных насосов с откачкой до дна				
  	SP 6 Flat Inox	 входит в комплект поставки	1", 1 1/4", 1 1/2"  входит в комплект поставки	 комплект плоского шланга (22") 1 1/4" 2.997-100.0
	SP 2 Flat	 9"	1 1/4"  входит в комплект поставки	 комплект плоского шланга (22") 1 1/4" 2.997-100.0
		3/4" и 1"  10"	 PrimoFlex® 3/4" 2.645-142.0 1" 2.645-247.0  Performance «Plus» 3/4" 2.645-322.0 с дополнительным соединительным элементом (10")	

* Эти номера соответствуют номерам строк последующей таблицы, в которой Вы найдете более подробную информацию о соответствующих принадлежностях.

** Гарантия может быть продлена до 5 лет при условии регистрации продукта на нашем сайте.

ПРИНАДЛЕЖНОСТИ ДЛЯ РЕШЕНИЯ ЛЮБЫХ ЗАДАЧ

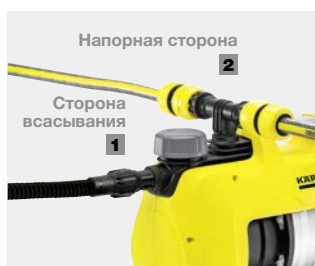

Широкий ассортимент высококачественных принадлежностей для установки как со стороны всасывания, так и с напорной стороны обеспечивает быстрый и легкий ввод любых насосов Kärcher в эксплуатацию. При этом радиальный принцип уплотнения принадлежностей для напорных насосов значительно упрощает процесс монтажа и повышает герметичность соединений, что гарантирует бесперебойную работу. В приведенной далее обзорной таблице Вы найдете необходимую информацию об отдельных принадлежностях.

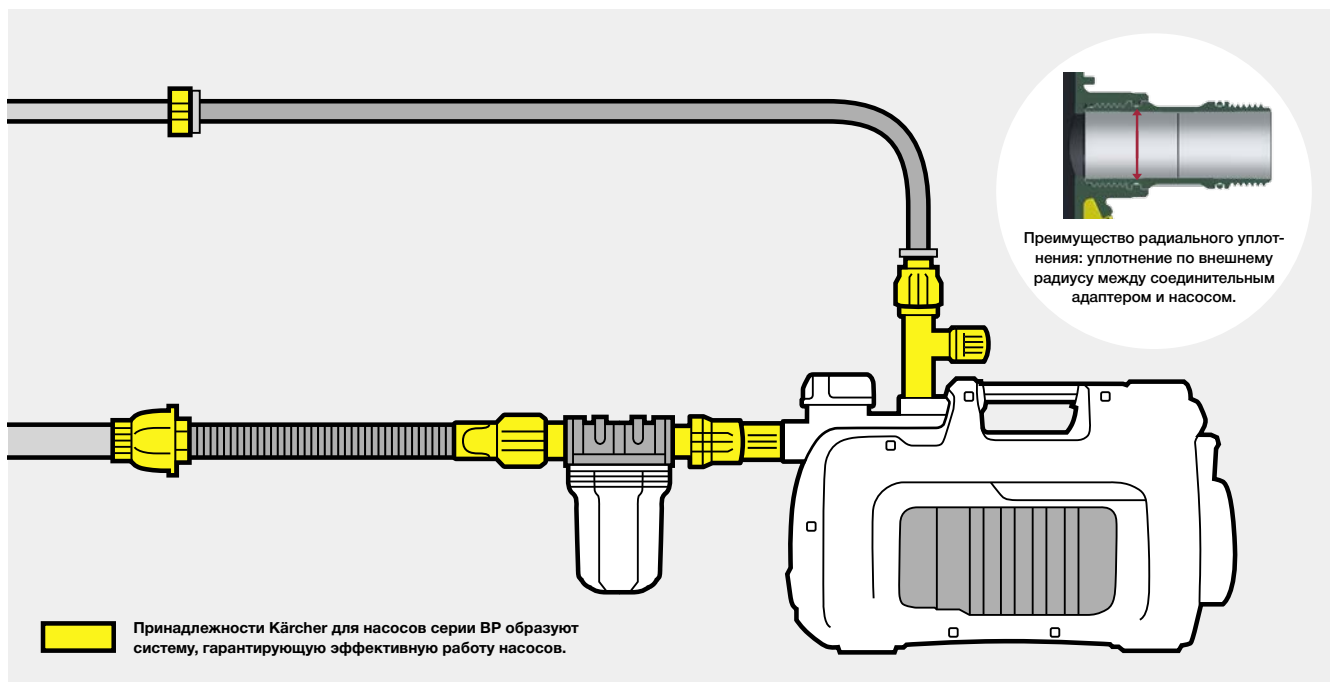

Проще и надежнее

Уплотнение по внешнему радиусу уменьшает усилия, необходимые для монтажа, и одновременно повышает герметичность в сравнении с другими соединительными элементами.

Совместимые принадлежности

Для насосов для дома и сада		1 Для установки со стороны всасывания		2 Для установки с напорной стороны	
	 BP 7 Home & Garden	 опция: входной фильтр	 1,2*	 3/4" (напр. 2.645-322.0)	 21* для трубопроводов
	 BP 5 Home & Garden		 3* для трубопроводов	 2.645-193.0 штуцер 2.645-007.0	
	 BP 4 Home & Garden		 11* всасывающий шланг*** 15, 16*	 3/4" (напр. 2.645-322.0)	
	 BP 3 Home & Garden		 11* всасывающий шланг*** 4, 5*	 18*	
			 11* всасывающий шланг*** 6*		

Совместимые принадлежности

Для станций бытового водоснабжения



BP 5 Home



BP 3 Home

1 Для установки со стороны всасывания

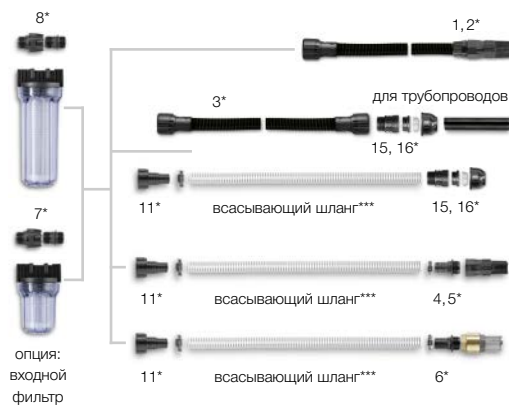

2 Для установки с напорной стороны



Для насосов для сада



BP 4 Garden Set



BP 3 Garden



BP 2 Garden



1 Для установки со стороны всасывания



2 Для установки с напорной стороны



Для насоса для бочек



BP 1 Barrel



Для насосов для скважин



BP 6 Deep Well



BP 4 Deep Well



Для насоса для колодцев

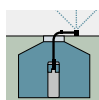

BP 2 Cistern



* Эти номера соответствуют номерам строк последующей таблицы, в которой Вы найдете более подробную информацию о соответствующих принадлежностях.

** Гарантия может быть продлена до 5 лет при условии регистрации продукта на нашем сайте.





















***Наши входные фильтры и соединительные элементы совместимы со всеми распространенными всасывающими шлангами (1" и 3/4").

ПРИНАДЛЕЖНОСТИ ДЛЯ НАСОСОВ

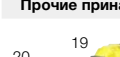

Системный подход к обеспечению эффективности

Возможность индивидуальной комплектации насосов системно-совместимыми принадлежностями Kärcher обеспечивает их быстрый ввод в эксплуатацию. Все наши изделия (вакуумно-стойкие всасывающие шланги, всасывающие гарнитуры, соединительные элементы, входные фильтры, реле давления и т. д.) оптимально сочетаются друг с другом и гарантируют эффективное использование воды из альтернативных источников для экологичного решения самых разнообразных задач водоснабжения и полива.

		№ для заказа	Размеры	Диаметр
Всасывающие шланги				
	Всасывающая гарнитура, 3,5 м PerfectConnect	1 2.997-110.0	длина 3,5 м	3/4"
	Всасывающая гарнитура, 7,0 м PerfectConnect	2 2.997-111.0	длина 7 м	3/4"
	Всасывающая гарнитура, 1,5 м, для трубопроводов 1" (25 мм) PerfectConnect	3 2.997-112.0	длина 1,5 м	3/4"
Фильтры				
	Входной фильтр с обратным клапаном «Basic», 3/4"	4 6.997-345.0	–	3/4"
	Входной фильтр с обратным клапаном «Basic», 1"	5 6.997-342.0	–	1"
	Входной фильтр с обратным клапаном «Premium»	6 6.997-341.0	комплект для шлангов 3/4" и 1"	–
	Входной фильтр для насосов, малый PerfectConnect	7 2.997-211.0	до 4000 л/ч размер ячеек 250 мкм (0,25 мм)	–
	Входной фильтр для насосов, большой PerfectConnect	8 2.997-210.0	до 6000 л/ч размер ячеек 250 мкм (0,25 мм)	–
	Входной фильтр для погружных насосов, малый	9 2.997-201.0	размер ячеек 5 мм	–
Адаптеры / соединительные элементы				
	Соединительный элемент для насосов, с обратным клапаном	10 6.997-359.0	для шлангов 3/4" и 1"	–
	Соединительный элемент для всасывающих и садовых шлангов, 1" + 3/4", PerfectConnect	11 2.997-113.0	для шлангов 3/4" и 1"	–
	Адаптер для насосов с резьбой G1 PerfectConnect	12 6.997-473.0	1" – 1"	–
	2-канальный адаптер для насосов с резьбой G1 PerfectConnect	13 6.997-474.0	1" – 1"	–
	Соединительный адаптер для насосов (осевой / радиальный), G1, PerfectConnect	14 2.997-120.0	1" – 1"	–
	Соединительный элемент для всасывающих трубопроводов 1" (25 мм), PerfectConnect	15 2.997-115.0	1" – 1"	–
	Соединительный элемент для всасывающих трубопроводов 1 1/4" (32 мм), PerfectConnect	16 2.997-116.0	1" – 1 1/4"	–
	Соединительный комплект «Basic»	17 6.997-358.0	–	–
	Соединительный комплект «Premium»	18 6.997-340.0	–	–
Прочие принадлежности				
	Устройство защиты от «сухого хода»	19 6.997-355.0	–	–
	Электронное реле давления с устройством защиты от «сухого хода»	20 6.997-357.0	–	–
	Комплект для присоединения к домовым трубопроводам G3/4, PerfectConnect	21 2.997-125.0	длина 1,5 м	1/2"
	Комплект плоского шланга	22 2.997-100.0	длина 10 м	1 1/4"

■ входит в комплект поставки □ опция



BP 4 Garden Set



BP 7 Home & Garden



BP 6 Deep Well



SP 6 Flat Inox

Описание	BP 7 Home & Garden	BP 5 Home & Garden	BP 4 Home & Garden	BP 3 Home & Garden	BP 5 Home	BP 3 Home	BP 4 Garden Set	BP 3 Garden	BP 2 Garden	BP 6 Deep Well	BP 4 Deep Well	BP 2 Cistern	SP 7 Dirt Inox	SP 7 Dirt	SP 5 Dirt	SP 3 Dirt	SP 1 Dirt	SP 5 Dual	SP 6 Flat Inox	SP 2 Flat
Готовый к присоединению вакуумно-стойкий спиральный шланг с входным фильтром и обратным клапаном. Может использоваться и для удлинения всасывающего шланга. Для насосов с резьбой G1 (33,3 мм).	1	<input type="checkbox"/>	<input type="checkbox"/>	<input type="checkbox"/>	<input type="checkbox"/>	<input type="checkbox"/>	<input checked="" type="checkbox"/>	<input type="checkbox"/>	<input type="checkbox"/>	<input type="checkbox"/>	<input type="checkbox"/>	<input type="checkbox"/>	<input type="checkbox"/>	<input type="checkbox"/>	<input type="checkbox"/>	<input type="checkbox"/>	<input type="checkbox"/>	<input type="checkbox"/>	<input type="checkbox"/>	<input type="checkbox"/>
Готовый к присоединению вакуумно-стойкий спиральный шланг с входным фильтром и обратным клапаном. Может использоваться и для удлинения всасывающего шланга. Для насосов с резьбой G1 (33,3 мм).	2	<input type="checkbox"/>	<input type="checkbox"/>	<input type="checkbox"/>	<input type="checkbox"/>	<input type="checkbox"/>	<input type="checkbox"/>	<input type="checkbox"/>	<input type="checkbox"/>	<input type="checkbox"/>	<input type="checkbox"/>	<input type="checkbox"/>	<input type="checkbox"/>	<input type="checkbox"/>	<input type="checkbox"/>	<input type="checkbox"/>	<input type="checkbox"/>	<input type="checkbox"/>	<input type="checkbox"/>	<input type="checkbox"/>
Обеспечивает вакуумно-стойкое присоединение насоса к забивным трубчатым колодцам или трубопроводам со стороны всасывания. С резьбой G1 (33,3 мм) с обеих сторон.	3	<input type="checkbox"/>	<input type="checkbox"/>	<input type="checkbox"/>	<input type="checkbox"/>	<input type="checkbox"/>	<input type="checkbox"/>	<input type="checkbox"/>	<input type="checkbox"/>	<input type="checkbox"/>	<input type="checkbox"/>	<input type="checkbox"/>	<input type="checkbox"/>	<input type="checkbox"/>	<input type="checkbox"/>	<input type="checkbox"/>	<input type="checkbox"/>	<input type="checkbox"/>	<input type="checkbox"/>	<input type="checkbox"/>
Для присоединения к всасывающим шлангам, приобретаемым метражом. Обратный клапан предотвращает вытекание воды и ускоряет повторный пуск насоса. С хомутом.	4	<input type="checkbox"/>	<input type="checkbox"/>	<input type="checkbox"/>	<input type="checkbox"/>	<input type="checkbox"/>	<input type="checkbox"/>	<input type="checkbox"/>	<input type="checkbox"/>	<input type="checkbox"/>	<input type="checkbox"/>	<input type="checkbox"/>	<input type="checkbox"/>	<input type="checkbox"/>	<input type="checkbox"/>	<input type="checkbox"/>	<input type="checkbox"/>	<input type="checkbox"/>	<input type="checkbox"/>	<input type="checkbox"/>
Для присоединения к всасывающим шлангам, приобретаемым метражом. Обратный клапан предотвращает вытекание воды и ускоряет повторный пуск насоса. С хомутом.	5	<input type="checkbox"/>	<input type="checkbox"/>	<input type="checkbox"/>	<input type="checkbox"/>	<input type="checkbox"/>	<input type="checkbox"/>	<input type="checkbox"/>	<input type="checkbox"/>	<input type="checkbox"/>	<input type="checkbox"/>	<input type="checkbox"/>	<input type="checkbox"/>	<input type="checkbox"/>	<input type="checkbox"/>	<input type="checkbox"/>	<input type="checkbox"/>	<input type="checkbox"/>	<input type="checkbox"/>	<input type="checkbox"/>
В прочном металлополимерном исполнении. Для присоединения к всасывающим шлангам, приобретаемым метражом. Обратный клапан предотвращает вытекание воды и ускоряет повторный пуск насоса. С хомутом.	6	<input type="checkbox"/>	<input type="checkbox"/>	<input type="checkbox"/>	<input type="checkbox"/>	<input type="checkbox"/>	<input type="checkbox"/>	<input type="checkbox"/>	<input type="checkbox"/>	<input type="checkbox"/>	<input type="checkbox"/>	<input type="checkbox"/>	<input type="checkbox"/>	<input type="checkbox"/>	<input type="checkbox"/>	<input type="checkbox"/>	<input type="checkbox"/>	<input type="checkbox"/>	<input type="checkbox"/>	<input type="checkbox"/>
Фильтр для установки на входе любых насосов без интегрированного фильтра. Защищает насос от песка и крупных частиц грязи. Допускает промывку. Для насосов с резьбой G1 (33,3 мм).	7	<input type="checkbox"/>	<input type="checkbox"/>	<input type="checkbox"/>	<input type="checkbox"/>	<input type="checkbox"/>	<input type="checkbox"/>	<input type="checkbox"/>	<input type="checkbox"/>	<input type="checkbox"/>	<input type="checkbox"/>	<input type="checkbox"/>	<input type="checkbox"/>	<input type="checkbox"/>	<input type="checkbox"/>	<input type="checkbox"/>	<input type="checkbox"/>	<input type="checkbox"/>	<input type="checkbox"/>	<input type="checkbox"/>
Фильтр для установки на входе любых насосов без интегрированного фильтра. Защищает насос от песка и крупных частиц грязи. Допускает промывку. Для насосов с резьбой G1 (33,3 мм).	8	<input type="checkbox"/>	<input type="checkbox"/>	<input type="checkbox"/>	<input type="checkbox"/>	<input type="checkbox"/>	<input type="checkbox"/>	<input type="checkbox"/>	<input type="checkbox"/>	<input type="checkbox"/>	<input type="checkbox"/>	<input type="checkbox"/>	<input type="checkbox"/>	<input type="checkbox"/>	<input type="checkbox"/>	<input type="checkbox"/>	<input type="checkbox"/>	<input type="checkbox"/>	<input type="checkbox"/>	<input type="checkbox"/>
Прочный фильтр, легко устанавливаемый на входе насоса, защищает его и повышает эксплуатационную надежность.	9	<input type="checkbox"/>	<input type="checkbox"/>	<input type="checkbox"/>	<input type="checkbox"/>	<input type="checkbox"/>	<input type="checkbox"/>	<input type="checkbox"/>	<input type="checkbox"/>	<input type="checkbox"/>	<input type="checkbox"/>	<input type="checkbox"/>	<input type="checkbox"/>	<input type="checkbox"/>	<input type="checkbox"/>	<input type="checkbox"/>	<input type="checkbox"/>	<input type="checkbox"/>	<input type="checkbox"/>	<input type="checkbox"/>
Обеспечивает вакуумно-стойкое соединение шланга с насосом. С хомутом, прокладкой и обратным клапаном (не применяется для насосов BP Home & Garden). Для насосов с резьбой G1 (33,3 мм) и шлангов 3/4" и 1".	10	<input type="checkbox"/>	<input type="checkbox"/>	<input type="checkbox"/>	<input type="checkbox"/>	<input type="checkbox"/>	<input type="checkbox"/>	<input type="checkbox"/>	<input type="checkbox"/>	<input checked="" type="checkbox"/>	<input checked="" type="checkbox"/>	<input checked="" type="checkbox"/>	<input type="checkbox"/>	<input type="checkbox"/>	<input type="checkbox"/>	<input type="checkbox"/>	<input type="checkbox"/>	<input type="checkbox"/>	<input type="checkbox"/>	<input type="checkbox"/>
Обеспечивает вакуумно-стойкое соединение шлангов с насосами серий BP Home, Garden и Home & Garden. С хомутом. Для насосов с резьбой G1 (33,3 мм) и шлангов 3/4" и 1".	11	<input type="checkbox"/>	<input type="checkbox"/>	<input type="checkbox"/>	<input type="checkbox"/>	<input type="checkbox"/>	<input type="checkbox"/>	<input type="checkbox"/>	<input type="checkbox"/>	<input type="checkbox"/>	<input type="checkbox"/>	<input type="checkbox"/>	<input type="checkbox"/>	<input type="checkbox"/>	<input type="checkbox"/>	<input type="checkbox"/>	<input type="checkbox"/>	<input type="checkbox"/>	<input type="checkbox"/>	<input type="checkbox"/>
Для присоединения насосов с внутренней резьбой к водопроводным линиям.	12	<input checked="" type="checkbox"/>	<input checked="" type="checkbox"/>	<input checked="" type="checkbox"/>	<input checked="" type="checkbox"/>	<input checked="" type="checkbox"/>	<input checked="" type="checkbox"/>	<input checked="" type="checkbox"/>	<input checked="" type="checkbox"/>	<input checked="" type="checkbox"/>	<input checked="" type="checkbox"/>	<input checked="" type="checkbox"/>	<input checked="" type="checkbox"/>	<input checked="" type="checkbox"/>	<input checked="" type="checkbox"/>	<input checked="" type="checkbox"/>	<input checked="" type="checkbox"/>	<input checked="" type="checkbox"/>	<input checked="" type="checkbox"/>	<input checked="" type="checkbox"/>
Для присоединения насосов с внутренней резьбой к водопроводным линиям. Позволяет использовать один или оба выходных штуцера и отводить линии в разных направлениях (обе вбок или одну вбок и одну вверх).	13	<input checked="" type="checkbox"/>	<input checked="" type="checkbox"/>	<input checked="" type="checkbox"/>	<input checked="" type="checkbox"/>	<input checked="" type="checkbox"/>	<input checked="" type="checkbox"/>	<input checked="" type="checkbox"/>	<input checked="" type="checkbox"/>	<input checked="" type="checkbox"/>	<input checked="" type="checkbox"/>	<input checked="" type="checkbox"/>	<input checked="" type="checkbox"/>	<input checked="" type="checkbox"/>	<input checked="" type="checkbox"/>	<input checked="" type="checkbox"/>	<input checked="" type="checkbox"/>	<input checked="" type="checkbox"/>	<input checked="" type="checkbox"/>	<input checked="" type="checkbox"/>
Для присоединения насосов Kärcher с внутренней резьбой к водопроводным линиям и специально для присоединения принадлежностей других производителей и принадлежностей Kärcher до 2018 г. выпуска.	14	<input type="checkbox"/>	<input type="checkbox"/>	<input type="checkbox"/>	<input type="checkbox"/>	<input type="checkbox"/>	<input checked="" type="checkbox"/>	<input checked="" type="checkbox"/>	<input type="checkbox"/>	<input type="checkbox"/>	<input type="checkbox"/>	<input type="checkbox"/>	<input type="checkbox"/>	<input type="checkbox"/>	<input type="checkbox"/>	<input type="checkbox"/>	<input type="checkbox"/>	<input type="checkbox"/>	<input type="checkbox"/>	<input type="checkbox"/>
Обеспечивает вакуумно-стойкое присоединение насоса к трубопроводам со стороны всасывания. С наружной резьбой G1 (33,3 мм). Совместим с полиэтиленовыми трубами диаметром 1".	15	<input type="checkbox"/>	<input type="checkbox"/>	<input type="checkbox"/>	<input type="checkbox"/>	<input type="checkbox"/>	<input type="checkbox"/>	<input type="checkbox"/>	<input type="checkbox"/>	<input type="checkbox"/>	<input type="checkbox"/>	<input type="checkbox"/>	<input type="checkbox"/>	<input type="checkbox"/>	<input type="checkbox"/>	<input type="checkbox"/>	<input type="checkbox"/>	<input type="checkbox"/>	<input type="checkbox"/>	<input type="checkbox"/>
Обеспечивает вакуумно-стойкое присоединение насоса к трубопроводам со стороны всасывания. С наружной резьбой G1 (33,3 мм). Совместим с полиэтиленовыми трубами диаметром 1 1/4".	16	<input type="checkbox"/>	<input type="checkbox"/>	<input type="checkbox"/>	<input type="checkbox"/>	<input type="checkbox"/>	<input type="checkbox"/>	<input type="checkbox"/>	<input type="checkbox"/>	<input type="checkbox"/>	<input type="checkbox"/>	<input type="checkbox"/>	<input type="checkbox"/>	<input type="checkbox"/>	<input type="checkbox"/>	<input type="checkbox"/>	<input type="checkbox"/>	<input type="checkbox"/>	<input type="checkbox"/>	<input type="checkbox"/>
Для присоединения водопроводных шлангов 1/2" (12,7 мм) к насосам с резьбой G1 (33,3 мм).	17	<input type="checkbox"/>	<input type="checkbox"/>	<input type="checkbox"/>	<input type="checkbox"/>	<input type="checkbox"/>	<input type="checkbox"/>	<input type="checkbox"/>	<input type="checkbox"/>	<input type="checkbox"/>	<input type="checkbox"/>	<input type="checkbox"/>	<input type="checkbox"/>	<input type="checkbox"/>	<input type="checkbox"/>	<input type="checkbox"/>	<input type="checkbox"/>	<input type="checkbox"/>	<input type="checkbox"/>	<input type="checkbox"/>
Для присоединения водопроводных шлангов 3/4" (19 мм) к насосам с резьбой G1 (33,3 мм). Обеспечивает увеличенный расход воды.	18	<input type="checkbox"/>	<input type="checkbox"/>	<input type="checkbox"/>	<input type="checkbox"/>	<input type="checkbox"/>	<input type="checkbox"/>	<input type="checkbox"/>	<input type="checkbox"/>	<input type="checkbox"/>	<input type="checkbox"/>	<input type="checkbox"/>	<input type="checkbox"/>	<input type="checkbox"/>	<input type="checkbox"/>	<input type="checkbox"/>	<input type="checkbox"/>	<input type="checkbox"/>	<input type="checkbox"/>	<input type="checkbox"/>
При отсутствии потока воды автоматически отключает насос во избежание его повреждения. С резьбой G1 (33,3 мм).	19	<input type="checkbox"/>	<input type="checkbox"/>	<input type="checkbox"/>	<input type="checkbox"/>	<input type="checkbox"/>	<input type="checkbox"/>	<input type="checkbox"/>	<input type="checkbox"/>	<input type="checkbox"/>	<input type="checkbox"/>	<input type="checkbox"/>	<input type="checkbox"/>	<input type="checkbox"/>	<input type="checkbox"/>	<input type="checkbox"/>	<input type="checkbox"/>	<input type="checkbox"/>	<input type="checkbox"/>	<input type="checkbox"/>
Автоматически включает и выключает насос в зависимости от потребления воды. При отсутствии потока воды автоматически отключает насос во избежание его повреждения. С резьбой G1 (33,3 мм).	20	<input type="checkbox"/>	<input type="checkbox"/>	<input type="checkbox"/>	<input type="checkbox"/>	<input type="checkbox"/>	<input type="checkbox"/>	<input type="checkbox"/>	<input type="checkbox"/>	<input type="checkbox"/>	<input type="checkbox"/>	<input type="checkbox"/>	<input type="checkbox"/>	<input type="checkbox"/>	<input type="checkbox"/>	<input type="checkbox"/>	<input type="checkbox"/>	<input type="checkbox"/>	<input type="checkbox"/>	<input type="checkbox"/>
Комплект с 1,5-метровым шлангом для присоединения насосов к стационарным трубопроводным системам. Использование соединительного шланга обеспечивает значительное уменьшение вибраций и уровня шума. С резьбой G1 (33,3 мм) с обеих сторон. Длина 1,5 м, диаметр 1/2".	21	<input type="checkbox"/>	<input type="checkbox"/>	<input type="checkbox"/>	<input type="checkbox"/>	<input type="checkbox"/>	<input type="checkbox"/>	<input type="checkbox"/>	<input type="checkbox"/>	<input type="checkbox"/>	<input type="checkbox"/>	<input type="checkbox"/>	<input type="checkbox"/>	<input type="checkbox"/>	<input type="checkbox"/>	<input type="checkbox"/>	<input type="checkbox"/>	<input type="checkbox"/>	<input type="checkbox"/>	<input type="checkbox"/>
Эластичный тканый шланг с хомутом из нержавеющей стали (30–40 мм), снабженным барашковым винтом для затягивания без применения инструментов. Рекомендуются прежде всего для откачки больших объемов воды при помощи погружных насосов. Макс. рабочее давление 5 бар.	22	<input type="checkbox"/>	<input type="checkbox"/>	<input type="checkbox"/>	<input type="checkbox"/>	<input type="checkbox"/>	<input type="checkbox"/>	<input type="checkbox"/>	<input type="checkbox"/>	<input type="checkbox"/>	<input type="checkbox"/>	<input type="checkbox"/>	<input type="checkbox"/>	<input type="checkbox"/>	<input type="checkbox"/>	<input type="checkbox"/>	<input type="checkbox"/>	<input type="checkbox"/>	<input type="checkbox"/>	<input type="checkbox"/>

БЫТОВАЯ УБОРОЧНАЯ ТЕХНИКА ДЛЯ ВНУТРЕННИХ РАБОТ

Дома всегда найдутся более приятные занятия, чем долгая и скучная уборка. Поэтому Kärcher предлагает целый ряд продуманных решений, обеспечивающих быстрое наведение безупречной чистоты. Работая в полную силу, наша техника экономит время и силы пользователей. Достаточно лишь ненадолго засучить рукава – и все вокруг засияет чистотой!



Содержание – Техника для внутренней уборки

Общий обзор	Стр.	156
Многофункциональные пылесосы	Стр.	160
Пылесосы	Стр.	192
Аппараты для влажной уборки пола	Стр.	212
Полотер	Стр.	220
Аккумуляторный электровеник	Стр.	221
Аккумуляторные стеклоочистители	Стр.	224
Пароочистители	Стр.	234
Чистящие средства	Стр.	254



1 Многофункциональная техника для решения самых разнообразных задач

Универсальные и специальные хозяйственные пылесосы, пылесосы для сбора золы или моющие пылесосы: Kärcher предлагает решения, подходящие для выполнения любых уборочных работ. Все наши пылесосы отличаются высокой силой всасывания, надежностью и удобством для пользователя.

2 Сочетание компактности и эффективности

Аккумуляторный пылесос VC 5 Cordless позволяет забыть о необходимости подключения к штепсельным розеткам. Не требуется и постоянно следить за тем, чтобы кабель не зацепился за окружающие предметы. Полная свобода движений и долгое время работы от одного заряда позволяют легко очистить от пыли и мусора всю квартиру. В этом аппарате воплощены все преимущества уже известной сетевой модели VC 5: исключительная компактность, безмешковая система фильтрации, универсальные возможности и максимальный комфорт для пользователя.

3 Больше свободного времени благодаря автоматической уборке пола

Робот-пылесос RoboCleaner RC 3 – верный помощник, которому можно поручить все заботы по поддержанию полов в чистоте. Высокоэффективная навигационная система с лазером и видеокамерой обеспечивает его точное и безопасное перемещение по деревянным, каменным и низковорсным ковровым покрытиям и их тщательную очистку. Впечатляют и интеллектуальные возможности робота-пылесоса: при помощи практического приложения им можно удобно управлять со смартфона или планшета.

4 Легкая и тщательная очистка твердых напольных покрытий

Каменная или керамическая плитка, винил, ламинат или паркет: предлагаемые Kärcher аппараты для влажной уборки пола семейства FC быстро очистят любое из этих напольных покрытий. При этом они превосходят любую швабру

в эффективности уборки.* Наш ассортимент включает как модели с функцией всасывания (решение «2 в 1»), так и особенно легкий аккумуляторный аппарат.

5 Безупречно чистые окна – в 3 раза быстрее

Предлагаемые Kärcher комплексные аккумуляторные решения для мойки окон коренным образом меняют эту работу и гарантируют ее превосходный результат. Принцип довольно прост: сначала стекло быстро и тщательно очищается от грязи – в зависимости от состава комплекта для этого используется пульверизатор с микроволокнистой насадкой или аккумуляторный вибрационный очиститель. После этого при помощи аккумуляторного стеклоочистителя со стекла легко удаляется грязная вода – до последней капли, до самого края окна. В результате на стеклах не остается разводов, вода не стекает по стенам и не образует лужицы на полу. Этот революционный принцип прекрасно подходит и для тщательной очистки любых других гладких поверхностей (например, керамической плитки).

6 Тщательная очистка без применения чистящих средств





Пароочистители Kärcher гарантируют наведение гигиенической чистоты во всем доме самым естественным и экологичным способом. Интенсивная обработка твердых поверхностей струей горячего пара или пропитанной им салфеткой позволяет уничтожить 99,99 % находящихся на них бактерий**. Поэтому чистка паром является идеальной альтернативой традиционным методам уборки большинства напольных покрытий. Обширная программа наших пароочистителей включает модели, рассчитанные на любые запросы: от компактного ручного аппарата до универсального аппарата с функцией VaroHydro и возможностью дозаправки водой без перерыва в работе. Наши пароочистители позволяют даже удалять стойкие жировые загрязнения на кухне и известково-мыльный налет в ванной, а широкий выбор эргономичных принадлежностей гарантирует удобное выполнение самых разнообразных работ.



* По результатам проведенных испытаний, предлагаемый Kärcher аппарат для влажной уборки пола обеспечивает повышение эффективности уборки на 20 % в сравнении с обычной шваброй. Значение определено на основании усредненных результатов контроля эффективности очистки, сбора грязи и очистки краевых участков.

** При тщательной очистке пароочистителем Kärcher твердых поверхностей уничтожаются 99,99 % распространенных в быту бактерий.

ОБЩИЙ ОБЗОР





ТЕХНИКА
ДЛЯ ВНУТРЕННЕЙ
УБОРКИ

	Потребляемая мощность (Вт)	Фактическая мощность всасывания (аэробТ)*	Объем мусоросборника (л)	Длина всасывающего шланга (м)	Длина кабеля (м)	Насадка для пола	Патронный фильтр	Плоский складчатый фильтр	Кассета для фильтра	Фильтр-мешок	Щелевая насадка	Удлинительные трубки (2 x 0,5 м)	Эластичный шланг (1 м) для работы с электроинструментами	Адаптер для соединения с электроинструментами	Система очистки фильтра	Возможность «парковки»	Функция выдувания	Розетка с автоматической выключения / отключения	Регулятор мощности	Съемная рукоятка	Ручка «3 в 1»	Стр.
Хозяйственные пылесосы экстра-класса																						
	WD 6 P Premium	1300	260	30	2,2	6	перекл., для вл. и сухой уборки	-	■	■	1 шт. из нетк. матер.	■	из нерж. стали	■	■	■	■	■	■	■	■	164
	WD 5 P Premium	1100	240	25	2,2	5	перекл., для вл. и сухой уборки	-	■	■	1 шт. из нетк. матер.	■	пластм.	-	■	■	■	■	■	■	■	164
	WD 5 Premium	1100	240	25	2,2	5	перекл., для вл. и сухой уборки	-	■	■	1 шт. из нетк. матер.	■	пластм.	-	-	■	■	■	-	-	■	164
	WD 5 P	1100	240	25	2,2	5	перекл., для вл. и сухой уборки	-	■	■	1 шт. из нетк. матер.	■	пластм.	-	■	■	■	■	■	■	■	164
	WD 5	1100	240	25	2,2	5	перекл., для вл. и сухой уборки	-	■	■	1 шт. из нетк. матер.	■	пластм.	-	-	■	■	■	-	-	■	164
Хозяйственные пылесосы среднего класса																						
	WD 4 Premium	1000	220	20	2,2	5	со вставками, для вл. и сух. уборки	-	■	■	1 шт. из нетк. матер.	■	пластм.	-	-	-	■	-	-	-	■	166
	WD 4	1000	220	20	2,2	5	со вставками, для вл. и сух. уборки	-	■	■	1 шт. из нетк. матер.	■	пластм.	-	-	-	■	-	-	-	■	166
Хозяйственные пылесосы начального класса																						
	WD 3 P	1000	200	17	2	4	со вставками, для вл. и сух. уборки	■	-	-	1 шт. бумажн.	■	пластм.	-	■	-	■	■	■	-	■	168
	WD 3 Premium	1000	200	17	2	4	со вставками, для вл. и сух. уборки	■	-	-	1 шт. бумажн.	■	пластм.	-	-	-	■	■	-	-	■	168
	WD 3	1000	200	17	2	4	со вставками, для вл. и сух. уборки	■	-	-	1 шт. бумажн.	■	пластм.	-	-	-	■	■	-	-	■	168
	WD 2	1000	180	12	1,9	4	со вставками, для вл. и сух. уборки	-	-	-	1 шт. бумажн.	■	пластм.	-	-	-	-	-	-	-	-	169

	Потребляемая мощность (Вт)	Напряжение аккумулятора (В)	Объем мусоросборника (л)	Материал мусоросборника	Аккумулятор	Время работы от 1 заряда аккумулятора, входящего в комплект поставки (мин)	Зарядное устройство	Время заряда аккумулятора (мин)	Съемная рукоятка	Удлинительные трубки (2 x 0,5 м)	Насадка для влажной и сухой уборки	Патронный фильтр	Фильтр-мешок	Щелевая насадка	Насадка для мягкой мебели	Функция выдувания	Держатели для принадлежностей	Стр.
Аккумуляторные хозяйственные пылесосы																		
	WD 3 Battery Premium Set	300	36	17	нерж. сталь	36 В / 2,5 Ач, Li-Ion	15	стандартное, 36 В	■	пластм.	со вставками	■	1 шт. бумажн.	■	-	■	■	173
	WD 3 Battery Premium	300	36	17	нерж. сталь	-	-	-	■	пластм.	со вставками	■	1 шт. бумажн.	■	-	■	■	173
	WD 3 Battery Set	300	36	17	пластм.	36 В / 2,5 Ач, Li-Ion	15	стандартное, 36 В	■	пластм.	со вставками	■	1 шт. бумажн.	■	-	■	■	173
	WD 3 Battery	300	36	17	пластм.	-	-	-	■	пластм.	со вставками	■	1 шт. бумажн.	■	-	■	■	173
	WD 1 Compact Battery Set	230	18	7	пластм.	18 В / 2,5 Ач, Li-Ion	10	стандартное, 18 В	-	-	-	■	1 шт. бумажн.	■	■	■	■	171
	WD 1 Compact Battery	230	18	7	пластм.	-	-	-	-	-	-	■	1 шт. бумажн.	■	■	■	■	171

■ входит в комплект поставки ■ НОВИНКА

* Значение, измеренное на входе удлинительной трубки по стандартизированной методике измерений (IEC 60312).

	Потребляемая мощность (Вт)	Фактическая мощность всасывания (аэроВт)*	Объем мусоросборника (л)	Длина всасывающего шланга (м)	Удлинительные трубки (2 x 0,5 м)	Длина кабеля (м)	Насадка для пола	Патронный фильтр	Плоский складчатый фильтр	Кассета для фильтра	Фильтр-мешок	Комплект для ремонта	Насадка-кисть с мягкой щетиной	Насадка-кисть с жесткой щетиной	Насадка для очистки больших поверхностей	Щелевая насадка	Насадка для мягкой мебели	Розетка с автоматикой включения / отключения	Эластичный шланг и адаптер для работы с электроинструментами	Функция выдувания	Система очистки фильтра	Возможность «парковки»	Регулятор мощности	Съемная рукоятка	Стр.		
Пылесосы для уборки при ремонте																											
	WD 6 P Premium Renovation	1300	260	30	2,2	пластм.	6	перекл., для вл. и сухой уборки	■	■	1 шт. из нетк. матер.	■	-	-	-	стандартн.	■	■	■	■	■	■	■	■	175		
	WD 5 Renovation	1100	240	25	2,2	пластм.	5	перекл., для вл. и сухой уборки	-	■	1 шт. из нетк. матер.	■	-	-	-	стандартн.	-	-	-	■	■	-	-	■	176		
Пылесосы для уборки в автомобиле																											
	WD 4 Car	1000	220	20	2,2	пластм.	5	со вставками, для вл. и сухой уборки	-	■	1 шт. из нетк. матер.	-	■	■	■	удлинн.	-	-	-	-	-	-	-	-	■	177	
	WD 3 Car	1000	200	17	2	пластм.	4	со вставками, для вл. и сухой уборки	■	-	1 шт. бумажн.	-	■	■	■	удлинн.	-	-	-	■	-	■	-	-	■	178	
Пылесос для уборки в мастерской																											
	WD 3 P Workshop	1000	200	17	2	пластм.	4	со вставками, для вл. и сухой уборки	■	-	1 шт. бумажн.	-	■	-	-	стандартн.	-	■	■	■	-	■	-	-	■	179	
Пылесосы для уборки в доме																											
	WD 3 Premium Home	1000	200	17	2	пластм.	4	перекл., для сухой уборки	■	-	3 шт. бумажн.	-	-	-	-	стандартн.	■	-	-	■	-	■	-	-	■	180	
	WD 2 Home	1000	180	12	1,9	пластм.	4	перекл., для сухой уборки	■	-	3 шт. бумажн.	-	-	-	-	стандартн.	■	-	-	-	-	-	-	-	-	■	181

* Значение, измеренное на входе удлинительной трубки по стандартизированной методике измерений (IEC 60312).

	Потребляемая мощность (Вт)	Фактическая мощность всасывания (аэроВт)*	Класс энергоэффективности (по шкале от A+++ до D)	Годовой расход электроэнергии (кВтч)	Класс эффективности очистки ковров (по шкале от A до G)	Класс эффективности очистки твердых покрытий (по шкале от A до G)	Класс эффективности пылезадержания (по шкале от A до G)	Уровень звуковой мощности (дБ(A))	Объем мусоросборника (л)	Материал мусоросборника	Длина (м) / материал всасывающего шланга	Длина кабеля (м)	2 удлинительные трубки по 0,5 м	Насадка для пола	Фильтр для крупного мусора	Плоский складчатый фильтр	Выходной фильтр	Система очистки фильтра	Позиция «парковки»	Ручка на мусоросборнике	Отбойник по периметру	Стр.
Пылесосы для сбора пыли и сухого мусора																						
	AD 4 Premium	600	150	A+	20	---	B	B	80	17	металл, лакиров.	1,7 / металл в оболочке	4	■	■	■	■	■	■	■	■	182
	AD 2	600	150	-**	-	-	-	-	-	14	металл, лакиров.	1,2 / металл в оболочке	4	-	-	■	■	-	■	■	-	182

* Значение, измеренное на входе удлинительной трубки по стандартизированной методике измерений (IEC 60312). ** В комплект поставки не входит насадка для пола.

*** Входящая в комплект поставки насадка для пола непригодна для чистки ковров.

	Расход воздуха (л/с)	Разрежение (мбар)	Объем баков для чистой / грязной воды (л)	Макс. потребляемая мощность турбины/ насоса (Вт)	Всасывающий шланг с подогревой водой (м)	2 удл. трубки с подогревой воды по 0,5 м	Моющая насадка с накладкой для твердых поверхностей	Моющая насадка для мягкой мебели	Насадка для пола	Насадка для мягкой мебели	Щелевая насадка	Фильтр-мешок	Плоский складчатый фильтр	Перолоновый фильтр	RM 519 (100 мл)	Стр.	
Моющие пылесосы																	
	SE 5.100	70	210	4 / 4	1400 / 40	2	■	■	-	перекл.	■	■	бумажн.	■	-	■	184
	SE 4002	70	210	4 / 4	1400 / 40	2	■	■	■	со вставками	■	■	бумажн.	-	■	■	185
	SE 4001	70	210	4 / 4	1400 / 40	2	■	■	-	со вставками	■	■	бумажн.	-	■	■	185

■ входит в комплект поставки

ОБЩИЙ ОБЗОР

ТЕХНИКА
ДЛЯ ВНУТРЕННЕЙ
УБОРКИ



Аккумуляторный пылесос

	Напряжение (В)	Время работы в режиме 1 (мин)	Время работы в режиме 3 (мин)	Переключаемая насадка для пола	Насадка для мягкой мебели	Щеточная насадка для мебели	Щелевая насадка	Пивенческий HEPA-фильтр	Регулятор мощности	Стр.
VC 5 Cordless	18	40	11	■	■	-	-	-	на рукоятке	196



Пылесосы с питанием от электросети

	Потребляемая мощность (Вт)	Класс энергоэффективности (по шкале от A+++ до D)	Годовой расход электроэнергии (кВтч)	Класс эффективности очистки ковров (по шкале от A до G)	Класс эффективности очистки твердых покрытий (по шкале от A до G)	Класс эффективности пылезадержания (по шкале от A до G)	Уровень звуковой мощности (дБ(A))	Объем фильтр-мешка (л)	Объем контейнера (л)	Радиус действия (м)	Переключаемая насадка для пола	Насадка для мягкой мебели	Щеточная насадка для мебели	Щелевая насадка	Регулятор мощности	Стр.
VC 5	500	A+	20,0	C	A	A	77	-	-	8,5	■	■	-	-	на рукоятке	200
VC 3	700	A	24,8	D	A	A	76	-	0,9	7,5	■	-	■	■	-	202
VC 2	700	A	25,8	D	A	A	76	2,8	-	7,5	■	-	■	■	на корпусе	203
VC 6	600	A	25,3	C	D	A	74	4,0	-	10	■	■	■	■	на корпусе	204



Пылесосы с аквафильтром

	Потребляемая мощность (Вт)	Класс энергоэффективности (по шкале от A+++ до D)	Годовой расход электроэнергии (кВтч)	Класс эффективности очистки ковров (по шкале от A до G)	Класс эффективности очистки твердых покрытий (по шкале от A до G)	Класс эффективности пылезадержания (по шкале от A до G)	Уровень звуковой мощности (дБ(A))	Объем водяного фильтра (л)	Радиус действия (м)	Переключаемая насадка для пола	Телескопическая удлинительная трубка	Щелевая насадка	Насадка для мягкой мебели	Пеногаситель FoamStop neutral (30 мл)	Стр.
DS 6	650	A	28,0	D	B	A	80	2	10,2	■	■	■	■	■	205
DS 6 Premium Mediclean	650	A	28,0	D	B	A	80	2	11,2	■	■	■	■	■	205



Робот-пылесос

	Очищаемая площадь (м²)	Время уборки от 1 заряда (мин)	Объем мусоросборника (мл)	Уровень звуковой мощности (дБ(A))	Функция таймера	Режимы уборки	Фильтр тонкой очистки	Боковая щетка	Стр.
RC 3	160	90–120	350	71	несколько таймеров	автомат., локальный	■	■	207





Аппараты для влажной уборки пола

	Источник энергии	Время работы от 1 заряда (мин)	Площадь уборки	Объем бачка для чистой воды (мл)	Время высыхания очищенного пола (мин)	Масса без принадлежностей (кг)	Функция всасывания	Базовая станция	Функция очистки на базовой станции	2 универсальные щетки (желтые)	Универс. средство для уборки полов RM 536 (30 мл)	Стр.
FC 5	электросеть	-	прим. 60 м² от 1 заправки	400	прим. 2	4,6	■	■	■	■	■	214
FC 5 Cordless	■ Li-Ion-аккум. 25,2 В	прим. 20	прим. 60 м² от 1 заряда	400	прим. 2	4,4	■	■	■	■	■	216
FC 3 Cordless	■ Li-Ion-аккум. 7,2 В	прим. 20	прим. 60 м² от 1 заряда	360	прим. 2	2,4	-	■	-	■	■	218

■ входит в комплект поставки ■ НОВИНКА

	Частота вращения (об/мин)	Потребляемая мощность (Вт)	Длина кабеля (м)	Рабочая ширина (мм)	Пады для полировки	Фильтр-мешок	Крепления для кабеля	Текстильный мешок с карманом для падов	Стр.
	Полотер								
FP 303	1000	600	7	290	3 шт. универс.	бумажн.	■	■	220

	Время работы от 1 заряда (мин)	Время заряда аккумулятора (мин)	Тип аккумулятора	Объем мусоросборника (мл)	Универсальная щетка	Рабочая ширина (мм)	Стр.
	Аккумуляторный электровеник						
KV 5	30	180	литий-ионный	370	■	210	221

	Объем бачка для грязной воды (мл)	Объем бачка для чистой воды (мл)	Время работы от 1 заряда (мин)	Площадь уборки от 1 заряда	Время заряда аккумулятора (мин)	Ширина всасывающей насадки (мм)	Аккумуляторный вибрационный очиститель с салфеткой	Уровень вибраций (м/с²)	Пылесосизатор с микроволоконной насадкой	Концентрат средства для мойки окон	Стр.
	Аккумуляторные стеклоочистители										
KV 4	■	150	180	35	прим. 100 м² = 33 окна	160	-	1,6	-	■	228
WV 6 Plus	■	150	-	100	прим. 300 м² = 100 окон	170	280	-	■	■	229
WV 6 + KV 4	■	150	-	100	прим. 300 м² = 100 окон	170	280	■	-	■	229
WV 2 Premium	■	100	-	25	прим. 75 м² = 25 окон	120	280 + 170	-	■	■	230
WV 2 + KV 4	■	100	-	25	прим. 75 м² = 25 окон	120	280	■	-	■	230
WV 1 Plus	■	100	-	20	прим. 55 м² = 18 окон	90	250	-	■	■	231
WV 1 + KV 4	■	100	-	20	прим. 55 м² = 18 окон	90	250	■	-	■	231

	Потребляемая мощность (Вт)	Макс. давление пара (бар)	Время нагрева (мин)	Площадь уборки от 1 заправки (м²)	Объем котла (л)	Объем заливаемой воды (л)	Отдельный бачок для воды (л)	Возможность непрерывной работы	Предохранительный клапан	Удлинительные трубки (2 x 0,5 м)	Насадка для пола EasyFix	Ручная насадка	Насадка для мойки окон	Точечное сопло	Круглая щетка (черная)	Микроволоконная салфетка к насадке для пола EasyFix	Микроволоконная обтяжка для ручной насадки	Накладка для чистки ковров	Паровой утюг со стальной подошмой повышенного скольжения	Пенососитель FoamStop neutral (30 мл)	Щелевая насадка и насадка для мягкой мебели	Антинакипин	Картридж для защиты от накипи	Сумка для принадлежностей	Стр.
	Пароочистители																								
SC 5 EasyFix Iron	2200	4,2	3	150	0,5	-	1,5	■	■	■	■	■	■	■	■	■	■	■	■	■	■	■	■	■	236
SC 5 EasyFix	2200	4,2	3	150	0,5	-	1,5	■	■	■	■	■	■	■	■	■	■	■	■	■	■	■	■	■	236
SC 4 EasyFix Iron	2000	3,5	4	100	0,5	-	0,8	■	■	■	■	■	■	■	■	■	■	■	■	■	■	■	■	■	238
SC 4 EasyFix	2000	3,5	4	100	0,5	-	0,8	■	■	■	■	■	■	■	■	■	■	■	■	■	■	■	■	■	238
SC 3 EasyFix	1900	3,5	0,5	75	-	-	1,0	■	■	■	■	■	■	■	■	■	■	■	■	■	■	■	■	■	240
SC 2 Deluxe EasyFix	1500	3,2	6,5	75	1,0	-	-	-	■	■	■	■	■	■	■	■	■	■	■	■	■	■	■	■	242
SC 2 EasyFix	1500	3,2	6,5	75	1,0	-	-	-	■	■	■	■	■	■	■	■	■	■	■	■	■	■	■	■	244
SC 1 EasyFix	1200	3,0	3	20	0,2	-	-	-	■	■	■	■	■	■	■	■	■	■	■	■	■	■	■	■	246
SC 1	1200	3,0	3	20	0,2	-	-	-	■	■	■	■	■	■	■	■	■	■	■	■	■	■	■	■	246
Sl 4 EasyFix Iron	2000	3,5	4	100	0,5	-	0,8	■	■	■	■	■	■	■	■	■	■	■	■	■	■	■	■	■	248
Паропылесос																									
SV 7	2200	4,0	-	-	-	0,45	0,5	■	■	■	■	■	■	■	■	■	■	■	■	■	■	■	■	■	249

■ входит в комплект поставки ■ НОВИНКА

* Комплектуется не насадкой EasyFix, а собственной насадкой для пола с 3 различными вставками для чистки твердых и ковровых покрытий.

** Комплектуется не микроволоконной обтяжкой, а обтяжкой из махровой ткани.

УБОРОЧНАЯ ТЕХНИКА УНИВЕРСАЛЬНОГО НАЗНАЧЕНИЯ

Многофункциональные пылесосы Kärcher обеспечивают тщательную уборку практически в любых ситуациях. Специальные системы фильтрации и разнообразные принадлежности позволяют этим надежным аппаратам быстро собирать любой мусор или даже удалять стойкие пятна с текстильных поверхностей. И если раньше для этого требовался обширный набор уборочного инвентаря – веник, совок, ведро, тряпка, щетка, – то теперь со всеми работами легко справляется один универсальный аппарат.



Содержание – Многофункциональные пылесосы

Рекомендации по выбору хозяйственного пылесоса	Стр. 163	Специальные хозяйственные пылесосы	Стр. 174
Хозяйственные пылесосы серии WD	Стр. 164	Пылесосы для сбора золы и сухого мусора	Стр. 182
Аккумуляторные хозяйственные пылесосы	Стр. 170	Моющие пылесосы	Стр. 184
		Принадлежности	Стр. 186



1 **Хозяйственные пылесосы: для наведения чистоты в доме и вокруг него**

Хозяйственные пылесосы Kärcher отличаются высокой надежностью и превосходно оснащены для быстрой и тщательной уборки внутри помещений и на открытом воздухе – например, в подвале, гараже или на террасе. Они легко справляются с любым мусором – мелким или крупным, сухим или влажным. При этом очень высокая сила всасывания и специально разработанные насадки позволяют без проблем собирать даже крупные частицы грязи.

2 **Специальные хозяйственные пылесосы: для решения особых задач**

Если в основном требуется решать какую-либо одну задачу уборки, то оптимальным решением является приобретение одного из специальных хозяйственных пылесосов Kärcher. Эти аппараты, базирующиеся на моделях стандартной серии хозяйственных пылесосов, дополнены специальными принадлежностями, обеспечивающими достижение наилучших результатов выполнения необходимых работ – при уборке в доме или квартире, салоне автомобиля, домашней мастерской или во время строительства.

3 **Аккумуляторные хозяйственные пылесосы: максимум мобильности**

Когда поблизости нет штепсельной розетки, на помощь придут беспроводные хозяйственные пылесосы Kärcher: WD 3 Battery с большим 17-литровым мусоросборником или переносная модель WD 1 Compact Battery. По своим функциональным возможностям они не уступают аналогичным пылесосам с сетевым питанием. Время непрерывной работы аппаратов зависит от используемых аккумуляторов, которые могут, разумеется, устанавливаться и в другую оборотную технику, реализованную на той же аккумуляторной платформе. Аккумуляторные хозяйственные пылесосы прекрасно подходят, например, для уборки на террасе, в садовой беседке или на крытой автостоянке.

4 **Пылесосы для сбора золы и сухого мусора: для безопасного удаления золы**

Предлагаемые Kärcher пылесосы для сбора золы позволяют легко и быстро очищать камины или грили и гарантируют максимальную безопасность выполнения этой работы. Встроенная система очистки фильтра Kärcher ReBoost обеспечивает долгое сохранение высокой силы всасывания, а удобная конструкция системы фильтрации позволяет опустошать мусоросборник без контакта с грязью. Модель AD 4 Premium, укомплектованная насадкой для пола и дополнительным выходным фильтром, может использоваться и в качестве полноценного пылесоса сухой уборки.

5 **Моющие пылесосы: для глубокой очистки текстильных материалов**

Моющие пылесосы Kärcher очищают ковровые напольные покрытия и другие текстильные поверхности (обивку мягкой мебели и автомобильных сидений, матрасы, драпировку стен и т. д.) на всю длину волокон. Водный раствор чистящего средства Kärcher RM 519 под давлением разбрызгивается на подлежащую очистке поверхность и сразу же всасывается аппаратом вместе с отделенной грязью. Тем самым обеспечивается основательное устранение жировых и прочих загрязнений, а также запахов. Поэтому моющие пылесосы Kärcher прекрасно подходят для аллергиков и владельцев домашних животных.

КОЛОССАЛЬНАЯ СИЛА ВСАСЫВАНИЯ

Хозяйственные пылесосы Kärcher впечатляют высочайшей силой всасывания, низким энергопотреблением и широким ассортиментом эргономичных принадлежностей, включающим специально разработанные насадки для пола. Эти универсальные аппараты нового поколения гарантируют оптимальный сбор любого мусора – крупного или мелкого, сухого или влажного – с максимальным комфортом для пользователя.



Самые мощные

Производительность хозяйственного пылесоса определяется мощностью всасывания (аэроВт). Чем она выше, тем большей реальной силой всасывания обладает аппарат. Мощность всасывания рассчитывается по унифицированной методике (согласно стандарту IEC 60312) на основании результатов измерения двух величин – расхода воздуха (л/с) и разрежения (мбар). Целью разработки новых хозяйственных пылесосов Kärcher являлось создание аппаратов, развивающих экстремально высокую мощность всасывания и значительно превосходящих по этому показателю предшествующие модели (2010 года). Высочайшая производительность пылесосов актуальной серии WD обеспечивается новыми энергоэффективными электродвигателями, принципиально новой конструкцией насадок для пола и шлангов, аэродинамической оптимизацией аппаратов и более надежным уплотнением всех мест соединения. Все это позволило значительно увеличить мощность всасывания – например, у самого мощного из наших нынешних пылесосов – аппарата экстра-класса WD 6 P Premium – она достигает 260 аэроВт, тогда как у наиболее мощной из моделей 2010 года – WD 5.600 MP – она равнялась лишь 220 аэроВт.

Другие технические характеристики, например, отдельно взятые значения расхода воздуха и разрежения, не являются достоверными показателями производительности хозяйственного пылесоса. То же относится и к указанию мощности пылесоса (Вт), высокие значения которой часто приводятся в рекламе других производителей. Этот показатель отражает мощность, потребляемую аппаратом, т. е. говорит лишь о расходе электроэнергии, а не об эффективности уборки.

1 Самые удобные

Инновационная конструкция фильтровального узла, использованная в аппаратах среднего и экстра-класса, обеспечивает очень быструю и легкую замену фильтра. Плоский складчатый фильтр, широко используемый в аппаратах профессионального назначения, укладывается в кассету, устанавливаемую в головку пылесоса. Для извлечения загрязненного фильтра достаточно лишь вынуть кассету. Преимущества очевидны: мгновенная замена фильтра без контакта с грязью и запыления окружающего пространства.

2 Первоклассные насадки для пола

Специально разработанные насадки обеспечивают превосходный сбор мусора любых видов и размеров, хорошо скользят по любым напольным покрытиям и легко адаптируются к решению задач влажной или сухой уборки. Для изменения режима уборки в насадке со вставками достаточно лишь заменить одну вставку другой, а переключаемая насадка позволяет делать это еще проще – при помощи педали. Насадки обоих типов гарантируют легкую и эффективную работу. Преимущества очевидны: быстрое и тщательное удаление сухого мусора или жидкостей с минимальными усилиями.

АППАРАТЫ В РАСЧЕТЕ НА ЛЮБЫЕ ЗАПРОСЫ

ТЕХНИКА
ДЛЯ ВНУТРЕННЕЙ
УБОРКИ

	WD 6 P Premium	WD 5 P Premium	WD 5 Premium	WD 5 P	WD 5	WD 4 Premium	WD 4	WD 3 Premium	WD 3 P	WD 3	WD 2
Серия пылесосов Kärcher WD											
Сбор малых объемов воды 	■	■	■	■	■	■	■	■	■	■	■
Очистка автомобиля 	■	■	■	■	■	■	■	■	■	■	■
Уборка на входе в дом 	■	■	■	■	■	■	■	■	■	■	■
Уборка в подвале 	■	■	■	■	■	■	■	■	■	■	■
Уборка в мастерской 	■	■	■	■	■	■	■	■	■	■	■
Сдувание мусора 	■	■	■	■	■	■	■	■	■	■	■
Уборка в гараже 	■	■	■	■	■	■	■	■	■	■	■
Уборка наружной территории 	■	■	■	■	■	■	■	■	■	■	■
Сбор больших объемов воды 	■	■	■	■	■	■	■	■	■	■	■
Уборка при ремонте 	■	■	■	■	■	■	■	■	■	■	■
Работа с электроинструментами 	■	■	■	■	■	■	■	■	■	■	■

■ = рекомендуется применение аппарата
■ = применение аппарата не рекомендуется

Обширный выбор оригинальных принадлежностей Kärcher Вы найдете на стр. 186 – 191.

ЭКСТРА-КЛАСС

ТЕХНИКА
ДЛЯ ВНУТРЕННЕЙ
УБОРКИ



Максимум удобства и производительности

Эти аппараты, сочетающие энергоэффективность с высочайшей силой всасывания, оснащены всем необходимым для эффективной и комфортной работы: плоским складчатым фильтром, установленным в кассете для легкого и быстрого извлечения, системой очистки фильтра, мгновенно восстанавливающей высокую силу всасывания, вместительным мусоросборником и эргономичными принадлежностями, а также удобными приспособлениями для их хранения.

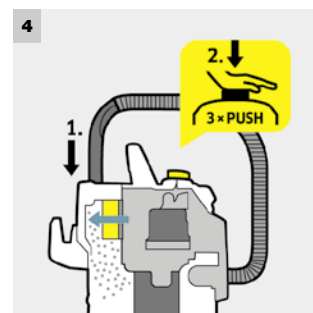
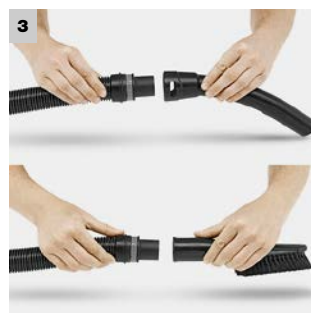
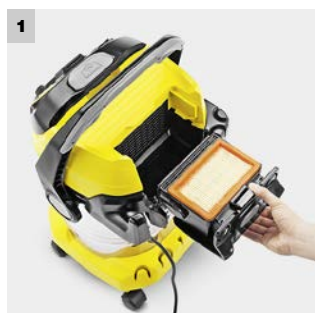

1 Запатентованная конструкция фильтровального узла

- Извлечение фильтра осуществляется мгновенно и без контакта с грязью – достаточно разблокировать кассету и выдвинуть ее из головки пылесоса.
- Операции влажной и сухой уборки можно чередовать без замены фильтра.

2 Усовершенствованная конструкция насадки для пола и всасывающего шланга

- Обеспечивает оптимальные результаты сбора любого мусора – сухого или влажного, крупного или мелкого.
- Гарантируется максимальное удобство выполнения любых работ.

3 Съемная рукоятка

- Позволяет присоединять насадки непосредственно к всасывающему шлангу.
- Обеспечивается легкая уборка в стесненных условиях.

4 Эффективная очистка фильтра

- Система очистки фильтра, активируемая нажатием кнопки, формирует мощные воздушные импульсы, отделяющие грязь и направляющие ее в мусоросборник.
- Сила всасывания восстанавливается в считанные секунды.

ТЕХНИЧЕСКИЕ ХАРАКТЕРИСТИКИ И КОМПЛЕКТАЦИЯ

	WD 6 P Premium	WD 5 P Premium	WD 5 Premium
Сила всасывания	■ Съемная кассета с плоским складчатым фильтром	■ Съемная кассета с плоским складчатым фильтром	■ Съемная кассета с плоским складчатым фильтром
wd2 wd3 WD4 WD5 WD6	■ Штепсельная розетка с автоматикой включения / отключения для работы с электроинструментами	■ Штепсельная розетка с автоматикой включения / отключения для работы с электроинструментами	■ Штепсельная розетка с автоматикой включения / отключения для работы с электроинструментами
Потребляемая мощность	■ Очистка фильтра нажатием кнопки	■ Очистка фильтра нажатием кнопки	■ Очистка фильтра нажатием кнопки
1300 Вт			■ Съемная кассета с плоским складчатым фильтром
			■ Очистка фильтра нажатием кнопки
			■ Оптимизированные принадлежности для улучшения результатов уборки
Технические характеристики			
Факт. мощность всасывания*	аэроВт 260	240	240
Потребляемая мощность	Вт 1300	1100	1100
Объем / материал мусоросборника	л 30 / нерж. сталь	25 / нерж. сталь	25 / нерж. сталь
Длина кабеля	м 6	5	5
Номин. диаметр принадлежностей	мм 35	35	35
Масса	кг 9,5	8,9	8,7
Размеры (Д × Ш × В)	мм 418 × 382 × 694	418 × 382 × 652	418 × 382 × 652
Комплектация			
Всасывающий шланг (длина)	м 2,2	2,2	2,2
Съемная антистатическая рукоятка	■	■	■
Удлинительные трубки (2 × 0,5 м)	из нерж. стали	пластм.	пластм.
Насадка для влажной и сухой уборки	перекл., с 2 резин. и 2 щеточн. полосками	перекл., с 2 резин. и 2 щеточн. полосками	перекл., с 2 резин. и 2 щеточн. полосками
Плоский складчатый фильтр	в съемной кассете	в съемной кассете	в съемной кассете
Щелевая насадка	■	■	■
Фильтр-мешок из нетканого материала	шт. 1	1	1
Функция выдувания	■	■	■
Возможность «парковки»	■	■	■
Система очистки фильтра	■	■	■
Резьбовая пробка сливного отверстия	■	–	–
Держатели для принадлежностей	■	■	■
№ для заказа	1.348-270.0	1.348-234.0	1.348-230.0

■ входит в комплект поставки * Значение, измеренное на входе удлинительной трубки по стандартизированной методике измерений (IEC 60312).

	WD 5 P	WD 5
Сила всасывания	■ Съемная кассета с плоским складчатым фильтром	■ Съемная кассета с плоским складчатым фильтром
wd2 wd3 WD4 WD5 WD6	■ Штепсельная розетка с автоматикой включения / отключения для работы с электроинструментами	■ Штепсельная розетка с автоматикой включения / отключения для работы с электроинструментами
Потребляемая мощность	■ Очистка фильтра нажатием кнопки	■ Очистка фильтра нажатием кнопки
1100 Вт		■ Оптимизированные принадлежности для улучшения результатов уборки
Технические характеристики		
Факт. мощность всасывания*	аэроВт 240	240
Потребляемая мощность	Вт 1100	1100
Объем / материал мусоросборника	л 25 / пластм.	25 / пластм.
Длина кабеля	м 5	5
Номин. диаметр принадлежностей	мм 35	35
Масса	кг 8,5	8,2
Размеры (Д × Ш × В)	мм 418 × 382 × 652	418 × 382 × 652
Комплектация		
Всасывающий шланг (длина)	м 2,2	2,2
Съемная антистатическая рукоятка	■	■
Удлинительные трубки (2 × 0,5 м)	пластм.	пластм.
Насадка для влажной и сухой уборки	перекл., с 2 резин. и 2 щеточн. полосками	перекл., с 2 резин. и 2 щеточн. полосками
Плоский складчатый фильтр	в съемной кассете	в съемной кассете
Щелевая насадка	■	■
Фильтр-мешок из нетканого материала	шт. 1	1
Функция выдувания	■	■
Возможность «парковки»	■	■
Система очистки фильтра	■	■
Резьбовая пробка сливного отверстия	–	–
Держатели для принадлежностей	■	■
№ для заказа	1.348-194.0	1.348-190.0

■ входит в комплект поставки * Значение, измеренное на входе удлинительной трубки по стандартизированной методике измерений (IEC 60312).

СРЕДНИЙ КЛАСС



ТЕХНИКА
ДЛЯ ВНУТРЕННЕЙ
УБОРКИ

Высочайшая производительность

Уникальное предложение от Kärcher: бытовые пылесосы с профессиональной системой фильтрации в сочетании с запатентованной технологией быстрого и гигиеничного извлечения фильтра. Кроме того, аппараты среднего класса сочетают высочайшую силу всасывания с низким расходом электроэнергии и оснащаются оптимизированными принадлежностями, позволяющими быстро и легко удалять любые загрязнения.



reddot award 2014
honourable mention



1 Запатентованная конструкция фильтровального узла

- Извлечение фильтра осуществляется мгновенно и без контакта с грязью – достаточно разблокировать кассету и выдвинуть ее из головки пылесоса.
- Операции влажной и сухой уборки можно чередовать без замены фильтра.

2 Усовершенствованная конструкция насадки для пола и всасывающего шланга

- Обеспечивает оптимальные результаты сбора любого мусора – сухого или влажного, крупного или мелкого.
- Гарантируется максимальное удобство выполнения любых работ.

3 Съёмная рукоятка

- Позволяет присоединять насадки непосредственно к всасывающему шлангу.
- Обеспечивается легкая уборка в стесненных условиях.

4 Удобная «парковка»

- На время перерывов в работе удлинительная трубка со шлангом и насадкой для пола быстро закрепляется на корпусе пылесоса.

ТЕХНИЧЕСКИЕ ХАРАКТЕРИСТИКИ И КОМПЛЕКТАЦИЯ

WD 4 Premium

WD 4

Сила всасывания

wd 2 wd 3 **WD 4** WD 5 WD 6

Потребляемая мощность

1000 Вт

- Съемная кассета с плоским складчатым фильтром
- Оптимизированные принадлежности для улучшения результатов уборки
- Гигиеничный фильтр-мешок из нетканого материала

- Съемная кассета с плоским складчатым фильтром
- Оптимизированные принадлежности для улучшения результатов уборки
- Гигиеничный фильтр-мешок из нетканого материала

Технические характеристики

Параметр	Единица измерения	WD 4 Premium	WD 4
Факт. мощность всасывания*	аэроВт	220	220
Потребляемая мощность	Вт	1000	1000
Объем / материал мусоросборника	л	20 / нерж. сталь	20 / пластм.
Длина кабеля	м	5	5
Номин. диаметр принадлежностей	мм	35	35
Масса	кг	7,5	7,1
Размеры (Д x Ш x В)	мм	384 x 365 x 526	384 x 365 x 526

Комплектация

Компонент	Единица измерения	WD 4 Premium	WD 4
Всасывающий шланг (длина)	м	2,2	2,2
Съемная рукоятка	■	■	■
Удлинительные трубки (2 x 0,5 м)		пластм.	пластм.
Насадка для влажной и сухой уборки		со вставками с 2 резин. и 2 щеточн. полосками в съемной кассете	со вставками с 2 резин. и 2 щеточн. полосками в съемной кассете
Плоский складчатый фильтр		■	■
Щелевая насадка	■	■	■
Фильтр-мешок из нетканого материала	шт.	1	1
Возможность «парковки»	■	■	■
Держатели для принадлежностей	■	■	■
№ для заказа		1.348-150.0	1.348-110.0

■ входит в комплект поставки

* Значение, измеренное на входе удлинительной трубки по стандартизированной методике измерений (IEC 60312).

НАЧАЛЬНЫЙ КЛАСС



Компактное, практичное и универсальное решение

Аппараты начального класса впечатляют своим оснащением, соответствующим самым высоким стандартам. В частности, в них предусмотрены функция выдувания и возможность удобно «запарковать» аппарат, прикрепив к нему удлинительную трубку с насадкой для пола. А специальный патронный фильтр позволяет чередовать операции влажной и сухой уборки без замены фильтра.



reddot award 2014
honourable mention

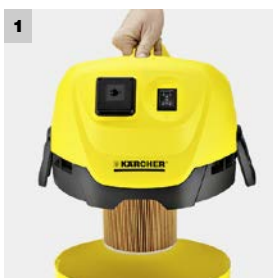

1 Специальный патронный фильтр

- Операции влажной и сухой уборки можно чередовать без замены фильтра.

2 Усовершенствованная конструкция насадки для пола и всасывающего шланга

- Обеспечивает оптимальные результаты сбора любого мусора – сухого или влажного, крупного или мелкого.
- Гарантируется максимальное удобство выполнения любых работ.

	WD 3 P	WD 3 Premium	WD 3
Сила всасывания	<ul style="list-style-type: none"> Штепсельная розетка с автоматикой включения / отключения для работы с электроинструментами Оптимизированные принадлежности для улучшения результатов уборки Практичная функция выдувания 		
Потребляемая мощность	<ul style="list-style-type: none"> Оптимизированные принадлежности для улучшения результатов уборки Практичная функция выдувания Мусоросборник из нержавеющей стали 		
Технические характеристики	<ul style="list-style-type: none"> Оптимизированные принадлежности для улучшения результатов уборки Практичная функция выдувания Возможность «парковки» 		
Факт. мощность всасывания*	аэроВт 200	200	200
Потребляемая мощность	Вт 1000	1000	1000
Объем / материал мусоросборника	л 17 / пластм.	17 / нерж. сталь	17 / пластм.
Длина кабеля	м 4	4	4
Номин. диаметр принадлежностей	мм 35	35	35
Масса	кг 5,7	5,8	5,5
Размеры (Д × Ш × В)	мм 388 × 340 × 502	388 × 340 × 525	388 × 340 × 503
Комплектация	<ul style="list-style-type: none"> Всасывающий шланг (длина) м 2 Съемная рукоятка ■ Удлинительные трубки (2 × 0,5 м) пластм. ■ Насадка для влажной и сухой уборки со вставками ■ Патронный фильтр ■ Щелевая насадка ■ Бумажный фильтр-мешок шт. 1 Функция выдувания ■ Возможность «парковки» ■ Держатели для принадлежностей ■ 		
№ для заказа	1.629-880.0	1.629-840.0	1.629-800.0

■ входит в комплект поставки * Значение, измеренное на входе удлинительной трубки по стандартизированной методике измерений (IEC 60312).

НАЧАЛЬНЫЙ КЛАСС



Компактное, практичное и универсальное решение

Идеальное бюджетное решение: мощный и в то же время энергоэффективный хозяйственный пылесос WD 2, оснащенный 12-литровым ударопрочным пластмассовым мусоросборником.



1 Усовершенствованная насадка для пола

- Обеспечивает оптимальные результаты сбора любого мусора – сухого или влажного, крупного или мелкого.

2 Практичные держатели для кабеля и принадлежностей

- Кабель, всасывающий шланг и принадлежности аккуратно размещаются на корпусе аппарата и всегда находятся под рукой.

WD 2

Сила всасывания

WD 2 WD 3 WD 4 WD 5 WD 6

Потребляемая мощность

1000 Вт

- Компактная конструкция
- Практичные держатели для кабеля и принадлежностей
- Пластмассовый мусоросборник

Технические характеристики

Факт. мощность всасывания*	аэроВт	180
Потребляемая мощность	Вт	1000
Объем / материал мусоросборника	л	12 / пластм.
Длина кабеля	м	4
Номин. диаметр принадлежностей	мм	35
Масса	кг	4,5
Размеры (Д × Ш × В)	мм	369 × 337 × 430

Комплектация

Всасывающий шланг (длина)	м	1,9
Удлинительные трубки (2 × 0,5 м)		пластм.
Насадка для влажной и сухой уборки		со вставками
Поролоновый фильтр		■
Щелевая насадка		■
Бумажный фильтр-мешок	шт.	1
Держатели для принадлежностей		■
№ для заказа		1.629-760.0

■ входит в комплект поставки * Значение, измеренное на входе удлинительной трубки по стандартизированной методике измерений (IEC 60312).

БЕЗ КАБЕЛЯ = БЕЗ ГРАНИЦ

Мощные аккумуляторные хозяйственные пылесосы Kärcher наведут безупречную чистоту там, где это сложно или даже невозможно сделать при помощи обычного пылесоса – например, в салоне автомобиля, под навесом для него, в садовой беседке или на ведущих к ней дорожках.

По своим функциональным возможностям они не уступают хозяйственным пылесосам с сетевым питанием. Две модели в разных вариантах комплектации – WD 3 Battery с вместительным мусоросборником (17 л) и WD 1 Compact Battery в переносном исполнении – позволяют эффективно решать самые разнообразные задачи уборки.



1 Максимальная свобода движений

Никаких помех, связанных с путающимся под ногами кабелем: беспроводные хозяйственные пылесосы, оснащаемые сменными аккумуляторами, обеспечат легкую и удобную уборку в салоне автомобиля, на террасе, в беседке и во многих других местах, вблизи которых нет сетевых розеток.

2 Неограниченная функциональность

Никаких компромиссов при сборе как сухого мусора, так и жидкостей: аккумуляторные аппараты не уступают в универсальности любым другим хозяйственным пылесосам. В них предусмотрена и практичная функция выдувания, позволяющая легко удалять мусор из труднодоступных мест. При этом фирменные принадлежности Kärcher гарантируют максимально гибкое и удобное выполнение любых работ.

3 Сменные аккумуляторы напряжением 18 В и 36 В

Мощные литий-ионные аккумуляторы емкостью 2,5 Ач гарантируют высокую силу всасывания. Аккумулятор Battery Power 18 V обеспечивает 10-минутную работу пылесоса WD 1 Compact Battery от одного заряда, а запаса энергии аккумулятора Battery Power 36 V хватает для 15-минутной работы аппарата WD 3 Battery. Если этого недостаточно, можно приобрести реализованные на тех же платформах сменные аккумуляторы емкостью 5,0 Ач, позволяющие вдвое увеличить продолжительность непрерывной работы. Разумеется, сменные аккумуляторы могут использоваться и в других аппаратах Kärcher, базирующихся на соответствующей платформе.* Интеллектуальная технология Real Time предоставляет пользователю возможность непрерывного контроля: ЖК-дисплей, встроенный в корпус аккумулятора, отображает информацию о его текущем состоянии.

4 Специальный патронный фильтр

Сбор влажного и сухого мусора может производиться с одним и тем же фильтром, что исключает необходимость в его замене. Для сухой уборки может также использоваться бумажный фильтр (опция).

* Две разные аккумуляторные платформы (36 В и 18 В), используемые в бытовой уборочной технике Kärcher, несовместимы.

WD 1 COMPACT BATTERY

Беспроводной пылесос для удобной уборки в автомобиле



Автономное и универсальное решение: компактный аккумуляторный хозяйственный пылесос WD 1 Compact Battery Set с 7-литровым пластмассовым мусоросборником и патронным фильтром, укомплектованный сменным аккумулятором и принадлежностями для наведения чистоты в салоне и багажнике автомобиля.



ТЕХНИКА
ДЛЯ ВНУТРЕННЕЙ
УБОРКИ



1 Аккумуляторное питание

- Обеспечиваются максимальная свобода движений и возможность уборки в местах, не позволяющих подключиться к штепсельной розетке.
- Аппарат оснащается 18-вольтовым сменным аккумулятором, емкости которого хватает на 10 минут непрерывной работы.

2 Компактная переносная конструкция

- Максимальная гибкость применения.
- Удобство транспортировки.

WD 1 Compact Battery Set

WD 1 Compact Battery

- С питанием от аккумулятора (входит в комплект поставки)
- Со специальными принадлежностями для уборки в автомобиле
- Патронный фильтр

- С питанием от аккумулятора (приобретается отдельно)
- Со специальными принадлежностями для уборки в автомобиле
- Патронный фильтр

Технические характеристики

Потребляемая мощность	Вт	230	230
Объем / материал мусоросборника	л / пластм.	7 / пластм.	7 / пластм.
Напряжение аккумулятора	В	18	18
Время работы от 1 заряда	мин	10	–
Время заряда аккумулятора станд. зарядным устройством (до 100 %)	мин	250	–
Масса	кг	3,1	3,1
Размеры (Д × Ш × В)	мм	386 × 279 × 312	386 × 279 × 312

Комплектация

Всасывающий шланг	м	1,2	1,2
Аккумулятор		сменный литий-ионный (Battery Power 18/25)	–
Зарядное устройство		стандартное (Battery Power 18 V)	–
Патронный фильтр		■	■
Щелевая насадка		■	■
Насадка для мягкой мебели		■	■
Бумажный фильтр-мешок	шт.	1	1
Функция выдувания		■	■
Держатели для принадлежностей		■	■
№ для заказа		1.198-301.0	1.198-300.0

■ входит в комплект поставки

WD 3 BATTERY

ТЕХНИКА
ДЛЯ ВНУТРЕННЕЙ
УБОРКИ



Без кабеля и без ограничений

Аккумуляторный аппарат WD 3 Battery Premium Set позволяет решать все те же задачи, что и обычный хозяйственный пылесос, но без подключения к электросети. Входящий в комплект его поставки легко заменяемый литий-ионный аккумулятор обеспечивает непрерывную работу в течение 15 минут.

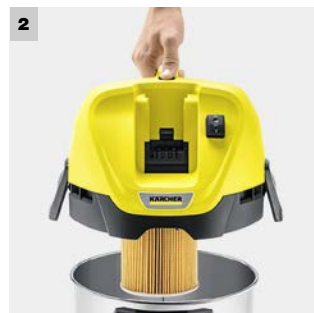

1 Аккумуляторное питание

- Обеспечиваются максимальная свобода движений и возможность уборки в местах, не позволяющих подключиться к штепсельной розетке.
- Сменные литий-ионные аккумуляторы Kärcher на платформе Battery Power 36 V обеспечивают время работы от одного заряда в пределах от 15 до 30 минут.
- Мощные и долговечные аккумуляторы оснащены дисплеем для контроля состояния заряда.

2 Специальный патронный фильтр

- Операции влажной и сухой уборки можно чередовать без замены фильтра.

3 Практичная функция выдувания

- Эта функция выручает в любых ситуациях, не допускающих всасывания мусора. Например, она позволяет удобно очищать гравийные площадки.

4 Насадка для пола и всасывающий шланг

- Оптимальные результаты сбора любого мусора – сухого или влажного, крупного или мелкого.
- Гарантируется максимальное удобство выполнения любых работ.

ТЕХНИЧЕСКИЕ ХАРАКТЕРИСТИКИ И КОМПЛЕКТАЦИЯ

WD 3 Battery Premium Set

WD 3 Battery Premium

- С питанием от аккумулятора (входит в комплект поставки)
- Практичная функция выдувания
- Мусоросборник из нержавеющей стали

- С питанием от аккумулятора (приобретается отдельно)
- Практичная функция выдувания
- Мусоросборник из нержавеющей стали

Технические характеристики

Потребляемая мощность	Вт	300	300
Объем / материал мусоросборника	л	17 / нерж. сталь	17 / нерж. сталь
Напряжение аккумулятора	В	36	36
Время работы от 1 заряда	мин	15	–
Время заряда аккумулятора станд. зарядным устройством (до 100 %)	мин	290	–
Масса	кг	5,5	5,5
Размеры (Д × Ш × В)	мм	388 × 340 × 525	388 × 340 × 525

Комплектация

Всасывающий шланг	м / мм	2 / 35	2 / 35
Удлинительные трубки	м / мм	2 × 0,5/35 (пластм.)	2 × 0,5/35 (пластм.)
Насадка для влажной и сухой уборки		со вставками	со вставками
Аккумулятор		сменный литий-ионный (Battery Power 36/25)	–
Зарядное устройство		стандартное (Battery Power 36 V)	–
Патронный фильтр		■	■
Щелевая насадка		■	■
Бумажный фильтр-мешок	шт.	1	1
Функция выдувания		■	■
Держатели для принадлежностей		■	■
№ для заказа		1.629-951.0	1.629-950.0

■ входит в комплект поставки

WD 3 Battery Set

WD 3 Battery

- С питанием от аккумулятора (входит в комплект поставки)
- Практичная функция выдувания
- Пластмассовый мусоросборник

- С питанием от аккумулятора (приобретается отдельно)
- Практичная функция выдувания
- Пластмассовый мусоросборник

Технические характеристики

Потребляемая мощность	Вт	300	300
Объем / материал мусоросборника	л	17 / пластм.	17 / пластм.
Напряжение аккумулятора	В	36	36
Время работы от 1 заряда	мин	15	–
Время заряда аккумулятора станд. зарядным устройством (до 100 %)	мин	290	–
Масса	кг	5,2	5,2
Размеры (Д × Ш × В)	мм	388 × 340 × 503	388 × 340 × 503

Комплектация

Всасывающий шланг	м / мм	2 / 35	2 / 35
Удлинительные трубки	м / мм	2 × 0,5/35 (пластм.)	2 × 0,5/35 (пластм.)
Насадка для влажной и сухой уборки		со вставками	со вставками
Аккумулятор		сменный литий-ионный (Battery Power 36/25)	–
Зарядное устройство		стандартное (Battery Power 36 V)	–
Патронный фильтр		■	■
Щелевая насадка		■	■
Бумажный фильтр-мешок	шт.	1	1
Функция выдувания		■	■
Держатели для принадлежностей		■	■
№ для заказа		1.629-911.0	1.629-910.0

■ входит в комплект поставки

ДЛЯ ЛЕГКОГО УСТРАНЕНИЯ БОЛЬШИХ ОБЪЕМОВ МУСОРА

Kärcher предлагает пылесосы для решения любых задач. На основе стандартных хозяйственных пылесосов серии WD мы разработали аппараты, предназначенные для максимально эффективного выполнения определенных уборочных работ: очистки салона и багажника автомобиля, уборки в доме, домашней мастерской или во время выполнения строительных или ремонтных работ. Специальные хозяйственные пылесосы Kärcher, обладающие высокой силой всасывания и укомплектованные оптимальными принадлежностями, позволяют быстро и легко собирать любой мусор.



1 Пылесос для уборки при ремонте

Идеальный хозяйственный пылесос для применения при индивидуальном строительстве: этот аппарат одинаково эффективно собирает как крупный мусор (камешки, стружку, небольшие обломки кирпича и т. д.), так и мелкую пыль, образующуюся при выполнении шлифовальных работ. Специальный комплект принадлежностей для ремонта, включающий насадку для пола, удлинительные трубки и всасывающий шланг увеличенного диаметра, исключает засорение при сборе крупных частиц грязи. А система очистки фильтра, активируемая простым нажатием кнопки, позволяет очищать забившийся мелкой пылью фильтр, не вступая в контакт с грязью, и быстро восстанавливать полную силу всасывания.

2 Пылесос для уборки в автомобиле

Этот пылесос как нельзя лучше подходит для внутренней очистки автомобиля. Укомплектованный специальными насадками и щетками, он позволяет быстро и тщательно очистить весь салон и багажник – от чувствительных поверхностей панели приборов и узких промежутков между сиденьями до сильно загрязненных коврикков под ногами.

3 Пылесос для уборки в мастерской

Хозяйственный пылесос для домашней мастерской позволяет эффективно решать все возникающие в ней задачи уборки. Специальная насадка для пола обеспечивает быстрый и тщательный сбор стружки, опилок и щепок, а для тщательной очистки деревянных заготовок или верстака может использоваться удобная насадка-кисть. Удаление мусора из труднодоступных мест значительно облегчается функцией выдувания. Еще одним практичным решением является штепсельная розетка, позволяющая подключать к пылесосу электроинструменты и собирать образующуюся пыль непосредственно во время работы, облегчая тем самым последующую уборку помещения.

4 Пылесос для уборки в доме

Этот хозяйственный пылесос является универсальным решением для уборки во всех помещениях. При помощи специальной переключаемой насадки для пола могут эффективно очищаться как ковровые, так и твердые напольные покрытия, насадка для мягкой мебели позволяет очищать тканевую обивку, а специальная система фильтрации – собирать даже воду и осколки разбившейся посуды, не используя для этого тряпку, веник и совок. При этом компактная конструкция аппарата обеспечивает его хранение с экономией места.

ПЫЛЕСОС ДЛЯ УБОРКИ ПРИ РЕМОНТЕ

Чистота на стройплощадке



Этот сверхмощный пылесос прекрасно подходит для уборки при выполнении строительно-отделочных и ремонтных работ. Он оснащен принадлежностями для сбора крупного мусора, встроенной штепсельной розеткой, съемной кассетой для фильтра и эффективной системой очистки фильтра, необходимой при сборе больших объемов мелкой пыли.



1 Специальные принадлежности для сбора крупного мусора при проведении ремонтных работ

- Позволяют быстро, легко и тщательно собирать крупный мусор, не поднимая пыли.
- Гарантируется максимальное удобство выполнения любых работ.

2 Запатентованная конструкция фильтровального узла

- Извлечение фильтра осуществляется мгновенно и без контакта с грязью – достаточно разблокировать кассету и выдвинуть ее из головки пылесоса.
- Операции влажной и сухой уборки можно чередовать без замены фильтра.

WD 6 P Premium Renovation

Сила всасывания

WD 2 WD 3 WD 4 WD 5 WD 6

Потребляемая мощность
1300 Вт

- Со специальными принадлежностями для сбора крупного мусора при проведении ремонтных работ
- Съемная кассета с плоским складчатым фильтром
- Очистка фильтра нажатием кнопки

Технические характеристики

Факт. мощность всасывания*	аэроВт	260
Потребляемая мощность	Вт	1300
Объем / материал мусоросборника	л	30 / нерж. сталь
Длина кабеля	м	6
Номин. диаметр принадлежностей	мм	35
Масса	кг	9,1
Размеры (Д × Ш × В)	мм	418 × 382 × 694

Комплектация

Всасывающий шланг (длина)	м	2,2
Съемная антистатическая рукоятка	■	
Удлинительные трубки (2 × 0,5 м)		пластм.
Насадка для влажной и сухой уборки		перекл., с 2 резин. и 2 щеточн. полосками
Плоский складчатый фильтр		в съемной кассете
Щелевая насадка	■	
Адаптер для соединения с электроинструментами	■	
Эластичный шланг для работы с электроинструментами	м	1
Комплект для ремонта	■	
Фильтр-мешок из нетканого материала	шт.	1

№ для заказа **1.348-277.0**

■ входит в комплект поставки * Значение, измеренное на входе удлинительной трубки по стандартизированной методике измерений (IEC 60312).

ПЫЛЕСОС ДЛЯ УБОРКИ ПРИ РЕМОНТЕ



Чистота на стройплощадке

Этот мощный пылесос прекрасно подходит для уборки при выполнении строительно-отделочных и ремонтных работ. Он оснащен принадлежностями для сбора крупного мусора, съемной кассетой для фильтра и эффективной системой очистки фильтра, необходимой при сборе больших объемов мелкой пыли.



1 Специальные принадлежности для сбора крупного мусора при проведении ремонтных работ

- Позволяют быстро, легко и тщательно собирать крупный мусор, не поднимая пыли.
- Гарантируется максимальное удобство выполнения любых работ.

2 Запатентованная конструкция фильтровального узла

- Извлечение фильтра осуществляется мгновенно и без контакта с грязью – достаточно разблокировать кассету и выдвинуть ее из головки пылесоса.
- Операции влажной и сухой уборки можно чередовать без замены фильтра.

WD 5 Renovation

Сила всасывания

WD 2 WD 3 WD 4 **WD 5** WD 6

Потребляемая мощность

1100 Вт

- Со специальными принадлежностями для сбора крупного мусора при проведении ремонтных работ
- Съемная кассета с плоским складчатым фильтром
- Очистка фильтра нажатием кнопки

Технические характеристики

Факт. мощность всасывания*	азроВт	240
Потребляемая мощность	Вт	1100
Объем / материал мусоросборника	л	25 / пластм.
Длина кабеля	м	5
Номин. диаметр принадлежностей	мм	35
Масса	кг	8,2
Размеры (Д × Ш × В)	мм	418 × 382 × 652

Комплектация

Всасывающий шланг (длина)	м	2,2
Съемная антистатическая рукоятка		■
Удлинительные трубки (2 × 0,5 м)		пластм.
Насадка для влажной и сухой уборки		перекл., с 2 резин. и 2 щеточн. полосками
Плоский складчатый фильтр		в съемной кассете
Щелевая насадка		■
Комплект для ремонта		■
Фильтр-мешок из нетканого материала	шт.	1
Система очистки фильтра		■
Функция выдувания		■

№ для заказа **1.348-198.0**

■ входит в комплект поставки

* Значение, измеренное на входе удлинительной трубки по стандартизированной методике измерений (IEC 60312).

ПЫЛЕСОС ДЛЯ УБОРКИ В АВТОМОБИЛЕ

Легкое наведение чистоты в салоне и багажнике автомобиля



Этот мощный пылесос прекрасно подходит для уборки внутри автомобиля. Он укомплектован специальными насадками и щетками, позволяющими очищать любые участки и поверхности, и оснащен запатентованной Kärcher съемной кассетой для легкого извлечения фильтра.



1 Специальные принадлежности для уборки в автомобиле

- Позволяют эффективно очищать как большие поверхности, так и чувствительные материалы и труднодоступные места.
- Оптимально удаляют пыль и стойкие загрязнения.

2 Запатентованная конструкция фильтровального узла

- Извлечение фильтра осуществляется мгновенно и без контакта с грязью – достаточно разблокировать кассету и выдвинуть ее из головки пылесоса.
- Операции влажной и сухой уборки можно чередовать без замены фильтра.

WD 4 Car

Сила всасывания

WD 2 WD 3 **WD 4** WD 5 WD 6

Потребляемая мощность

1000 Вт

- Со специальными принадлежностями для уборки в автомобиле
- Съемная кассета с плоским складчатим фильтром
- Гигиеничный фильтр-мешок из нетканого материала

Технические характеристики

Факт. мощность всасывания*	аэроВт	220
Потребляемая мощность	Вт	1000
Объем / материал мусоросборника	л	20 / пластм.
Длина кабеля	м	5
Номин. диаметр принадлежностей	мм	35
Масса	кг	7,1
Размеры (Д × Ш × В)	мм	384 × 365 × 526

Комплектация

Всасывающий шланг (длина)	м	2,2
Съемная рукоятка		■
Удлинительные трубки (2 x 0,5 м)		пластм.
Насадка для влажной и сухой уборки		со вставками с 2 резин. и 2 щеточн. полосками
Плоский складчатый фильтр		в съемной кассете
Удлиненная щелевая насадка (350 мм)		■
Насадка-кисть с мягкой щетиной		■
Насадка-кисть с жесткой щетиной		■
Насадка для очистки больших поверхностей		■
Фильтр-мешок из нетканого материала	шт.	1

№ для заказа **1.348-116.0**

■ входит в комплект поставки * Значение, измеренное на входе удлинительной трубки по стандартизированной методике измерений (IEC 60312).

ПЫЛЕСОС ДЛЯ УБОРКИ В АВТОМОБИЛЕ

ТЕХНИКА
ДЛЯ ВНУТРЕННЕЙ
УБОРКИ



Легкое наведение чистоты в салоне и багажнике автомобиля

Этот мощный пылесос прекрасно подходит для уборки внутри автомобиля. Он укомплектован специальными насадками и щетками, позволяющими очищать любые участки салона и багажного отделения – вплоть до чувствительных поверхностей и труднодоступных мест.



1 Специальные принадлежности для уборки в автомобиле

- Позволяют эффективно очищать как большие поверхности, так и чувствительные материалы и труднодоступные места.
- Оптимально удаляют пыль и стойкие загрязнения.

2 Съёмная рукоятка

- Позволяет присоединять насадки непосредственно к всасывающему шлангу.
- Обеспечивается легкая уборка в стесненных условиях.

WD 3 Car

Сила всасывания

до 2 **WD 3** **WD 4** **WD 5** **WD 6**



Потребляемая мощность

1000 Вт

- Со специальными принадлежностями для уборки в автомобиле
- Практичная функция выдувания
- Съёмная рукоятка для уборки в стесненных условиях

Технические характеристики

Факт. мощность всасывания*	аэроВт	200
Потребляемая мощность	Вт	1000
Объем / материал мусоросборника	л	17 / пластм.
Длина кабеля	м	4
Номин. диаметр принадлежностей	мм	35
Масса	кг	5,5
Размеры (Д × Ш × В)	мм	388 × 340 × 503

Комплектация

Всасывающий шланг (длина)	м	2
Съёмная рукоятка		■
Удлинительные трубки (2 × 0,5 м)		пластм.
Насадка для влажной и сухой уборки		со вставками
Патронный фильтр		■
Удлиненная щелевая насадка (350 мм)		■
Насадка-кисть с мягкой щетиной		■
Насадка-кисть с жесткой щетиной		■
Насадка для очистки больших поверхностей		■
Бумажный фильтр-мешок	шт.	1

№ для заказа

1.629-809.0

■ входит в комплект поставки

* Значение, измеренное на входе удлинительной трубки по стандартизированной методике измерений (IEC 60312).

ПЫЛЕСОС ДЛЯ УБОРКИ В МАСТЕРСКОЙ



Чистота и порядок в мастерской

Этот аппарат с высочайшей силой всасывания является идеальным решением как для наведения чистоты во всей мастерской, так и для выполнения работ с электроинструментами. Он оснащен штепсельной розеткой, щеточной насадкой с мягкой щетиной для очистки чувствительных поверхностей и функцией выдувания для удаления мусора из труднодоступных мест.



1 Штепсельная розетка с автоматикой включения / отключения для работы с электроинструментами

- Позволяет немедленно собирать пыль и стружку, образующиеся при строгании, пилении или шлифовании. Пылесос включается и выключается синхронно с электроинструментом.
- Обеспечивается удобная работа без подъема пыли и последующей уборки.

2 Специальная насадка для очистки верстака

- Насадка-кисть с мягкой щетиной позволяет быстро и тщательно очистить весь верстак.
- Мягкая щетина не повреждает чувствительные поверхности инструментов, заготовок и т. д.

WD 3 P Workshop

Сила всасывания

WD 2 WD 3 WD 4 WD 5 WD 6

Потребляемая мощность

1000 Вт

- Штепсельная розетка с автоматикой включения / отключения для работы с электроинструментами
- Со специальной насадкой для очистки верстака
- Практичная функция выдувания

Технические характеристики

Факт. мощность всасывания*	аэроВт	200
Потребляемая мощность	Вт	1000
Объем / материал мусоросборника	л	17 / пластм.
Длина кабеля	м	4
Номин. диаметр принадлежностей	мм	35
Масса	кг	5,7
Размеры (Д × Ш × В)	мм	388 × 340 × 502

Комплектация

Всасывающий шланг (длина)	м	2
Съемная рукоятка		■
Удлинительные трубки (2 × 0,5 м)		пластм.
Насадка для влажной и сухой уборки		со вставками
Патронный фильтр		■
Щелевая насадка		■
Адаптер для соединения с электроинструментами		■
Эластичный шланг для работы с электроинструментами	м	1
Насадка-кисть с мягкой щетиной		■
Бумажный фильтр-мешок	шт.	1

№ для заказа 1.629-886.0

■ входит в комплект поставки * Значение, измеренное на входе удлинительной трубки по стандартизированной методике измерений (IEC 60312).

ПЫЛЕСОС ДЛЯ УБОРКИ В ДОМЕ



Тщательная уборка во всем доме

Этот мощный пылесос прекрасно подходит для уборки в помещениях. Он укомплектован насадкой для пола, очищающей как ковровые, так и твердые напольные покрытия, и насадкой для мягкой мебели, а специальная система фильтрации позволяет собирать воду и осколки стекла.



1 Специальные принадлежности для чистки различных напольных покрытий и мягкой мебели

- Обеспечивают оптимальные результаты уборки.
- Гарантируется максимальное удобство выполнения любых работ.

2 Специальная система фильтрации

- Позволяет всасывать сухой мусор, воду и осколки стекла.
- Гарантирует эффективную уборку во всем доме.

WD 3 Premium Home

Сила всасывания

WD 2 WD 3 WD 4 WD 5 WD 6



Потребляемая мощность

1000 Вт

- Со специальными принадлежностями для очистки различных напольных покрытий и мягкой мебели
- Специальная система фильтрации, пригодная для сбора воды
- Мусоросборник из нержавеющей стали

Технические характеристики

Факт. мощность всасывания*	азроВт	200
Потребляемая мощность	Вт	1000
Объем / материал мусоросборника	л	17 / нерж. сталь
Длина кабеля	м	4
Номин. диаметр принадлежностей	мм	35
Масса	кг	5,8
Размеры (Д × Ш × В)	мм	388 × 340 × 525

Комплектация

Всасывающий шланг (длина)	м	2
Съемная рукоятка	■	
Удлинительные трубки (2 × 0,5 м)		пластм.
Насадка для сухой уборки		для пола, перекл., с 2 щеточн. полосками
Патронный фильтр	■	
Щелевая насадка	■	
Насадка для мягкой мебели	■	
Бумажные фильтр-мешки	шт.	3
Возможность «парковки»	■	
Функция выдувания	■	
№ для заказа		1.629-850.0

■ входит в комплект поставки

* Значение, измеренное на входе удлинительной трубки по стандартизированной методике измерений (IEC 60312).

ПЫЛЕСОС ДЛЯ УБОРКИ В ДОМЕ

Тщательная уборка во всем доме



Этот пылесос обладает силой всасывания, достаточной для качественной уборки в помещениях. Он укомплектован насадкой для пола, очищающей как ковровые, так и твердые напольные покрытия, и насадкой для мягкой мебели, а специальная система фильтрации позволяет собирать воду и осколки стекла.



1 Специальные принадлежности для чистки различных напольных покрытий и мягкой мебели

- Обеспечивают оптимальные результаты уборки.
- Гарантируется максимальное удобство выполнения любых работ.

2 Специальная система фильтрации

- Позволяет всасывать сухой мусор, воду и осколки стекла.
- Гарантирует эффективную уборку во всем доме.

WD 2 Home

Сила всасывания

WD 2 WD 3 WD 4 WD 5 WD 6

Потребляемая мощность
1000 Вт

- Со специальными принадлежностями для очистки различных напольных покрытий и мягкой мебели
- Компактная конструкция
- Практичные держатели для кабеля и принадлежностей

Технические характеристики

Факт. мощность всасывания*	аэроВт	180
Потребляемая мощность	Вт	1000
Объем / материал мусоросборника	л	12 / пластм.
Длина кабеля	м	4
Номин. диаметр принадлежностей	мм	35
Масса	кг	4,5
Размеры (Д x Ш x В)	мм	369 x 337 x 430

Комплектация

Всасывающий шланг (длина)	м	1,9
Удлинительные трубки (2 x 0,5 м)		пластм.
Насадка для сухой уборки		для пола, перекл., с 2 щеточн. полосками
Патронный фильтр		■
Щелевая насадка		■
Насадка для мягкой мебели		■
Бумажные фильтр-мешки	шт.	3
Крюк для кабеля		■
Держатели для принадлежностей		■
Ударопрочный отбойник по периметру		■

№ для заказа **1.629-773.0**

■ входит в комплект поставки * Значение, измеренное на входе удлинительной трубки по стандартизированной методике измерений (IEC 60312).

ПЫЛЕСОСЫ ДЛЯ СБОРА ЗОЛЫ И СУХОГО МУСОРА

ТЕХНИКА
ДЛЯ ВНУТРЕННЕЙ
УБОРКИ



Мощные, выносливые и безопасные

Пылесосы для сбора золы впечатляют продолжительной высокой силой всасывания, обеспечиваемой встроенной системой очистки фильтра. Они гарантируют максимально безопасное удаление золы из дровяных печей, каминов и грилей. Аппарат AD 4 Premium, укомплектованный насадкой для пола, может использоваться и в качестве полноценного пылесоса сухой уборки.



1 Система очистки фильтра Kärcher ReBoost

- Очистка фильтра производится нажатием кнопки.
- Высокая сила всасывания обеспечивается в течение продолжительного времени.
- Обеспечивается сбор больших объемов грязи.

2 Удобная конструкция системы фильтрации

- Система включает плоский складчатый фильтр, металлический фильтр и фильтр для крупного мусора, а также дополнительный выходной фильтр (только у пылесоса AD 4 Premium).
- Обеспечиваются легкое извлечение фильтра и опустошение мусоросборника без контакта с грязью.

3 Негорючие конструктивные материалы, металлический мусоросборник и металлический шланг с антистатической рукояткой

- Гарантируется максимальная безопасность сбора золы – даже при несоблюдении инструкции по эксплуатации аппарата.

4 Специальные принадлежности для обычной сухой уборки

- Аппарат может использоваться для очистки твердых напольных покрытий.

ТЕХНИЧЕСКИЕ ХАРАКТЕРИСТИКИ И КОМПЛЕКТАЦИЯ

ТЕХНИКА
ДЛЯ ВНУТРЕННЕЙ
УБОРКИ

AD 4 Premium

AD 2

- Система очистки фильтра Kärcher ReBoost для долгого сохранения высокой силы всасывания
- Класс энергоэффективности A+ (по шкале от A+++ до D)
- Со специальными принадлежностями для применения в качестве пылесоса сухой уборки

- Система очистки фильтра Kärcher ReBoost для долгого сохранения высокой силы всасывания
- Удобная конструкция системы фильтрации
- Простота опустошения мусоросборника без контакта с грязью

Технические характеристики

Класс энергоэффективности (по шкале от A+++ до D)		A+	–
Потребляемая мощность	Вт	600	600
Факт. мощность всасывания*	аэроВт	150	150
Объем / материал мусоросборника	л	17 / металл	14 / металл
Длина кабеля	м	4	4
Масса	кг	5,3	4,4
Размеры (Д × Ш × В)	мм	365 × 330 × 565	345 × 330 × 440

Комплектация

Всасывающий шланг (материал)		металл, в оболочке	металл, в оболочке
Всасывающий шланг (длина)	м	1,7	1,2
Удлинительные трубки (2 × 0,5 м)		хромированные	–
Насадка для сухой уборки		невоспламеняющаяся	–
Плоский складчатый фильтр / материал		полиэфирный, невоспламеняющийся	полиэфирный, невоспламеняющийся
Фильтр для крупного мусора / материал		■ / металл	■ / металл
Выходной фильтр		■	–
Система очистки фильтра		■	■
Позиция «парковки»		■	■
Ручка на мусоросборнике		■	■
Ударопрочный отбойник по периметру		■	–
№ для заказа		1.629-731.0	1.629-711.0

■ входит в комплект поставки

* Значение, измеренное на входе удлинительной трубки по стандартизированной методике измерений (IEC 60312).

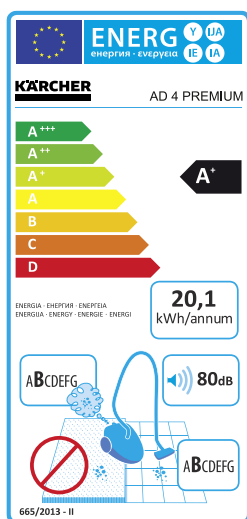

МОЮЩИЕ ПЫЛЕСОСЫ



Для тщательной очистки

Моющие пылесосы Kärcher очищают ковровые напольные покрытия, мягкую мебель, матрасы, текстильную обивку стен и автомобильных сидений на всю глубину волокон. Раствор чистящего средства под давлением разбрызгивается на текстильную поверхность и всасывается вместе с отделенной грязью. Тем самым обеспечивается основательное устранение жировых и прочих загрязнений, а также запахов.

ТЕХНИКА
ДЛЯ ВНУТРЕННЕЙ
УБОРКИ

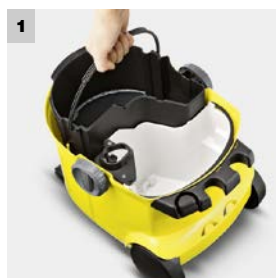

1 Система с 2 баками

- Отдельные баки для чистой и грязной воды.
- Удобство заправки и опорожнения.

2 Специальная конструкция насадки

- Обеспечивает ускоренное на 50 % высыхание очищенных поверхностей.

SE 5.100

- Всасывающий шланг с интегрированной подводкой воды
- Конструкция насадки Kärcher ускоряет высыхание пола на 50 %
- Плоский складчатый фильтр для чередования операций влажной и сухой уборки без замены фильтра

Технические характеристики

Разрежение	мбар / кПа	210 / 21
Расход воздуха	л/с	70
Объем баков для чист. / гр. воды	л	4 / 4
Макс. потребляемая мощность турбины / насоса	Вт	1400 / 40
Рабочая ширина	мм	230
Расход моющего раствора	л/мин	1
Давление разбрызгивания	бар	1
Длина кабеля	м	5
Масса	кг	7,7
Размеры (Д × Ш × В)	мм	422 × 320 × 465

Комплектация

Всасывающий шланг с подводкой воды и рукояткой	м / мм	2 / 35
2 удлинительные трубки с подводкой воды по 0,5 м		пластм.
Моющая насадка с накладкой для твердых поверхностей		■
Насадка для сухой уборки		для пола, перекл., с 2 щеточн. полосками
Щелевая насадка		■
Насадка для мягкой мебели		■
Бумажный фильтр-мешок	шт.	1
Плоский складчатый фильтр		■
Средство для чистки ковров RM 519 (100 мл)		■
№ для заказа		1.081-200.0

- входит в комплект поставки

МОЮЩИЕ ПЫЛЕСОСЫ

Гигиеническая чистота



Моющий пылесос Kärcher необходим не только аллергикам, но и владельцам домашних животных. При этом в сочетании с подходящими принадлежностями моющие пылесосы Kärcher могут выполнять и все функции хозяйственного пылесоса.

ТЕХНИКА
ДЛЯ ВНУТРЕННЕЙ
УБОРКИ



1 Специальная конструкция насадки

- Обеспечивает ускоренное на 50 % высыхание очищенных поверхностей.

2 Съёмный бак для чистой воды

- Обеспечивает удобные заправку и опорожнение без разборки аппарата.
- Бак изготовлен из прозрачного ударопрочного материала.

SE 4002

SE 4001

- Всасывающий шланг с интегрированной подводкой воды
- Конструкция насадки Kärcher ускоряет высыхание пола на 50 %
- С моющей насадкой для мягкой мебели
- Большой съёмный бак для чистой воды
- Конструкция насадки Kärcher ускоряет высыхание пола на 50 %
- Прочный пластмассовый мусоросборник

Технические характеристики

Разрежение	мбар / кПа	210 / 21	210 / 21
Расход воздуха	л/с	70	70
Объем баков для чист. / гр. воды	л	4 / 4	4 / 4
Макс. потребляемая мощность турбины / насоса	Вт	1400 / 40	1400 / 40
Рабочая ширина	мм	230	230
Расход моющего раствора	л/мин	1	1
Давление разбрызгивания	бар	1	1
Длина кабеля	м	7,5	7,5
Масса	кг	7,8	7,8
Размеры (Д x Ш x В)	мм	441 x 386 x 480	441 x 386 x 480

Комплектация

Всасывающий шланг с подводкой воды и рукояткой	м / мм	2 / 35	2 / 35
2 удлинительные трубки с подводкой воды по 0,5 м		пластм.	пластм.
Моющая насадка с накладкой для твердых поверхностей		■	■
Моющая насадка для мягкой мебели		■	—
Насадка для влажной и сухой уборки		со вставками	со вставками
Щелевая насадка		■	■
Насадка для мягкой мебели		■	■
Бумажный фильтр-мешок	шт.	1	1
Поролоновый фильтр		■	■
Средство для чистки ковров RM 519 (100 мл)		■	■
№ для заказа		1.081-140.0	1.081-130.0

■ входит в комплект поставки

ДЛЯ СПЕЦИАЛЬНЫХ ОБЛАСТЕЙ ПРИМЕНЕНИЯ

ТЕХНИКА
ДЛЯ ВНУТРЕННЕЙ
УБОРКИ



Kärcher предлагает эффективные решения специфических проблем, например, высококачественные металлические фильтры для золы, позволяющие очищать хозяйственным пылесосом камины, печи или грили. Другими практичными решениями являются 3,5-метровый удлинительный шланг, обеспечивающий максимальную свободу движений, и насадка-пылеуловитель, позволяющая быстро и аккуратно высверливать отверстия в стенах и потолках.

		№ для заказа	Описание
Принадлежности для специальных областей применения			
Насадка-пылеуловитель	1	2.863-234.0	Отверстия высверливаются быстро, но последующая уборка образующейся при этом пыли требует немалых затрат времени и труда. Специальная насадка для хозяйственных пылесосов Kärcher серии WD обеспечивает аккуратное сверление потолков и стен из всех обычных материалов. Она совместима со всеми распространенными дрелями, оснащаемыми сверлами диаметром до 15 мм.
Фильтр для золы/крупного мусора Basic	2	2.863-139.0	Состоит из металлического бака (20 л) и эластичного металлического всасывающего шланга (1 м) со съемной металлической трубкой. Оптимальное решение для очистки каминов, банных печей и грилей. Фильтр пригоден также для сбора крупного мусора. Подходит к любым хозяйственным пылесосам.
Фильтр для золы/крупного мусора Premium	3	2.863-161.0	Состоит из металлического бака (20 л), эластичного металлического всасывающего шланга (1 м) со съемной металлической трубкой и фильтра тонкой очистки, задерживающего даже мельчайшую пыль. Оптимальное решение для очистки каминов, банных печей и грилей. Фильтр пригоден также для сбора крупного мусора. Подходит к любым хозяйственным пылесосам.
Металлическая щелевая насадка (для работы с фильтром для золы / крупного мусора)	4	2.640-951.0	Удлиненная (360 мм) металлическая щелевая насадка, присоединяемая к фильтру для золы / крупного мусора для удаления холодной золы из труднодоступных мест в каминах, печах и т. д.
Удлинительный шланг (3,5 м)	5	2.863-001.0	3,5-метровый удлинитель всасывающего шланга, подходящий к любым хозяйственным пылесосам Kärcher, расширяет радиус действия и обеспечивает повышенную свободу движений.
Удлинительная трубка	6	2.863-148.0	Практичная удлинительная трубка (0,5 м) для очистки труднодоступных мест, например, потолков в высоких помещениях.

опция Другие принадлежности Kärcher представлены на последующих страницах.

КОМПЛЕКТЫ ПРИНАДЛЕЖНОСТЕЙ И НАСАДКИ

ТЕХНИКА
ДЛЯ ВНУТРЕННЕЙ
УБОРКИ



Исключительная практичность и разносторонность: предлагаемые Kärcher насадки и комплекты принадлежностей позволяют использовать хозяйственные пылесосы для выполнения самых разнообразных работ. Например, комплект для автомобиля обеспечивает тщательную очистку всего салона и багажника.

		№ для заказа	Кол-во	Описание
Комплекты принадлежностей				
Комплект для ремонта	1	2.863-220.0	4 предм.	Усовершенствованный комплект принадлежностей для удобного и эффективного сбора крупного мусора любых видов включает всасывающий шланг (1,7 м) с ручкой, 2 удлинительные трубки по 0,5 м и специальную насадку для пола. Номинальный диаметр 45 мм.
Комплект для автомобиля	2	2.863-225.0	7 предм.	Модифицированный комплект принадлежностей для более комфортной уборки и улучшенной очистки труднодоступных мест включает удлинительный шланг (1,5 м), удлиненную щелевую насадку, насадку для автомобиля, 2 насадки-кисти (с мягкой и жесткой щетиной), салфетку для окон и универсальную микроволоконную салфетку.
Комплект насадок-кистей	3	2.863-221.0	2 предм.	Специальный комплект принадлежностей для уборки в салоне автомобиля. Насадка-кисть с жесткой щетиной обеспечивает тщательную очистку ковриков и обивки сидений, а с мягкой – бережную очистку чувствительных поверхностей (например, щитка приборов и центральной консоли).
Бытовой комплект	4	2.863-002.0	2 предм.	Удобная насадка для пола с педальным переключателем позволяет очищать как ковры, так и твердые напольные покрытия, а насадка для мягкой мебели обеспечивает бережную очистку обивки мебели или автомобильных сидений.
Комплект для работы с электроинструментами	5	2.863-112.0	2 предм.	Состоит из тонкого и эластичного шланга (1 м) и адаптера для присоединения электроинструментов к хозяйственному пылесосу (оснащенному штепсельной розеткой). Позволяет немедленно собирать образующиеся при работе пыль, опилки или стружку.
Насадки				
Переключаемая насадка для влажной и сухой уборки с возможностью «парковки»	6	2.863-000.0	1 шт.	Насадка для эффективного сбора сухого мусора и жидкостей, оснащенная удобным педальным переключателем режимов уборки. Превосходно скользит по полу благодаря боковым роликам.
Удлиненная щелевая насадка	7	2.863-223.0	1 шт.	Модифицированная щелевая насадка очень большой длины и уменьшенного сечения, повышающая удобство и качество уборки.
Насадка для очистки больших поверхностей (автомобильная)	8	2.863-145.0	1 шт.	Для быстрой и легкой очистки автомобильных сидений и ковриков под сиденьями и в багажнике.
Жесткая щеточная насадка	9	2.863-146.0	1 шт.	Для тщательной очистки сидений и ковриков в салоне автомобиля. Плотная и жесткая щетина позволяет легко удалять присохшие загрязнения.
Мягкая щеточная насадка	10	2.863-147.0	1 шт.	Для бережной очистки чувствительных поверхностей в салоне автомобиля, например, щитка приборов, центральной консоли и динамиков.
Удлиненная щелевая насадка (негорючая)	11	2.863-004.0	1 шт.	Длинная (350 мм) щелевая насадка из негорючего материала для удаления холодной золы из труднодоступных мест в каминах, печах и грилях.
Моющая насадка для мягкой мебели	12	2.885-018.0	1 шт.	Для тщательной очистки обивки мягкой мебели и автомобильных сидений. Рабочая ширина 110 мм.

■ входит в комплект поставки □ опция Другие принадлежности Kärcher представлены на последующих страницах.



ТЕХНИКА
ДЛЯ ВНУТРЕННЕЙ
УБОРКИ

		WD 6 P Premium	WD 5 P Premium	WD 5 Premium	WD 5 P	WD 5	WD 4 Premium	WD 4	WD 3 P	WD 3 Premium	WD 3	WD 2	WD 1 Compact Battery Set	WD 1 Compact Battery	WD 3 Battery Premium Set	WD 3 Battery Premium	WD 3 Battery Set	WD 3 Battery	WD 6 P Premium Renovation	WD 5 Renovation	WD 4 Car	WD 3 Car	WD 3 P Workshop	WD 3 Premium Home	WD 2 Home	AD 4 Premium	AD 2	SE 5.100	SE 4002	SE 4001
1		<input type="checkbox"/>	<input type="checkbox"/>	<input type="checkbox"/>	<input type="checkbox"/>	<input type="checkbox"/>													<input checked="" type="checkbox"/>	<input checked="" type="checkbox"/>										
2		<input type="checkbox"/>	<input type="checkbox"/>	<input type="checkbox"/>	<input type="checkbox"/>	<input type="checkbox"/>	<input type="checkbox"/>	<input type="checkbox"/>	<input type="checkbox"/>	<input type="checkbox"/>	<input type="checkbox"/>	<input type="checkbox"/>	<input type="checkbox"/>	<input type="checkbox"/>	<input type="checkbox"/>	<input type="checkbox"/>	<input type="checkbox"/>	<input type="checkbox"/>	<input type="checkbox"/>	<input type="checkbox"/>	<input type="checkbox"/>	<input type="checkbox"/>	<input type="checkbox"/>	<input type="checkbox"/>	<input type="checkbox"/>					
3		<input type="checkbox"/>	<input type="checkbox"/>	<input type="checkbox"/>	<input type="checkbox"/>	<input type="checkbox"/>	<input type="checkbox"/>	<input type="checkbox"/>	<input type="checkbox"/>	<input type="checkbox"/>	<input type="checkbox"/>	<input type="checkbox"/>	<input type="checkbox"/>	<input type="checkbox"/>	<input type="checkbox"/>	<input type="checkbox"/>	<input type="checkbox"/>	<input type="checkbox"/>	<input type="checkbox"/>	<input type="checkbox"/>	<input checked="" type="checkbox"/>	<input checked="" type="checkbox"/>	<input type="checkbox"/>	<input type="checkbox"/>						
4		<input type="checkbox"/>	<input type="checkbox"/>	<input type="checkbox"/>	<input type="checkbox"/>	<input type="checkbox"/>	<input type="checkbox"/>	<input type="checkbox"/>	<input type="checkbox"/>	<input type="checkbox"/>	<input type="checkbox"/>	<input type="checkbox"/>		<input type="checkbox"/>	<input type="checkbox"/>	<input type="checkbox"/>	<input type="checkbox"/>	<input type="checkbox"/>	<input type="checkbox"/>	<input type="checkbox"/>	<input type="checkbox"/>	<input type="checkbox"/>	<input type="checkbox"/>	<input checked="" type="checkbox"/>	<input checked="" type="checkbox"/>		<input type="checkbox"/>	<input type="checkbox"/>	<input type="checkbox"/>	
5		<input checked="" type="checkbox"/>	<input type="checkbox"/>	<input type="checkbox"/>	<input type="checkbox"/>	<input type="checkbox"/>	<input type="checkbox"/>	<input type="checkbox"/>	<input type="checkbox"/>	<input type="checkbox"/>	<input type="checkbox"/>	<input type="checkbox"/>	<input type="checkbox"/>	<input type="checkbox"/>	<input type="checkbox"/>	<input type="checkbox"/>	<input type="checkbox"/>	<input type="checkbox"/>	<input checked="" type="checkbox"/>	<input type="checkbox"/>	<input type="checkbox"/>	<input type="checkbox"/>	<input checked="" type="checkbox"/>							
6		<input checked="" type="checkbox"/>	<input checked="" type="checkbox"/>	<input checked="" type="checkbox"/>	<input checked="" type="checkbox"/>	<input checked="" type="checkbox"/>	<input type="checkbox"/>	<input type="checkbox"/>	<input type="checkbox"/>	<input type="checkbox"/>	<input type="checkbox"/>	<input type="checkbox"/>		<input type="checkbox"/>	<input type="checkbox"/>	<input type="checkbox"/>	<input type="checkbox"/>	<input type="checkbox"/>	<input checked="" type="checkbox"/>	<input checked="" type="checkbox"/>	<input type="checkbox"/>	<input type="checkbox"/>	<input type="checkbox"/>	<input type="checkbox"/>	<input type="checkbox"/>		<input type="checkbox"/>	<input type="checkbox"/>	<input type="checkbox"/>	
7		<input type="checkbox"/>	<input type="checkbox"/>	<input type="checkbox"/>	<input type="checkbox"/>	<input type="checkbox"/>	<input type="checkbox"/>	<input type="checkbox"/>	<input type="checkbox"/>	<input type="checkbox"/>	<input type="checkbox"/>	<input type="checkbox"/>	<input type="checkbox"/>	<input type="checkbox"/>	<input type="checkbox"/>	<input type="checkbox"/>	<input type="checkbox"/>	<input type="checkbox"/>	<input type="checkbox"/>	<input type="checkbox"/>	<input checked="" type="checkbox"/>	<input checked="" type="checkbox"/>	<input type="checkbox"/>	<input type="checkbox"/>			<input type="checkbox"/>	<input type="checkbox"/>	<input type="checkbox"/>	
8		<input type="checkbox"/>	<input type="checkbox"/>	<input type="checkbox"/>	<input type="checkbox"/>	<input type="checkbox"/>	<input type="checkbox"/>	<input type="checkbox"/>	<input type="checkbox"/>	<input type="checkbox"/>	<input type="checkbox"/>	<input type="checkbox"/>	<input type="checkbox"/>	<input type="checkbox"/>	<input type="checkbox"/>	<input type="checkbox"/>	<input type="checkbox"/>	<input type="checkbox"/>	<input type="checkbox"/>	<input type="checkbox"/>	<input checked="" type="checkbox"/>	<input checked="" type="checkbox"/>	<input type="checkbox"/>	<input type="checkbox"/>			<input type="checkbox"/>	<input type="checkbox"/>	<input type="checkbox"/>	
9		<input type="checkbox"/>	<input type="checkbox"/>	<input type="checkbox"/>	<input type="checkbox"/>	<input type="checkbox"/>	<input type="checkbox"/>	<input type="checkbox"/>	<input type="checkbox"/>	<input type="checkbox"/>	<input type="checkbox"/>	<input type="checkbox"/>	<input type="checkbox"/>	<input type="checkbox"/>	<input type="checkbox"/>	<input type="checkbox"/>	<input type="checkbox"/>	<input type="checkbox"/>	<input type="checkbox"/>	<input type="checkbox"/>	<input type="checkbox"/>	<input type="checkbox"/>	<input type="checkbox"/>	<input type="checkbox"/>			<input type="checkbox"/>	<input type="checkbox"/>	<input type="checkbox"/>	
10		<input type="checkbox"/>	<input type="checkbox"/>	<input type="checkbox"/>	<input type="checkbox"/>	<input type="checkbox"/>	<input type="checkbox"/>	<input type="checkbox"/>	<input type="checkbox"/>	<input type="checkbox"/>	<input type="checkbox"/>	<input type="checkbox"/>	<input type="checkbox"/>	<input type="checkbox"/>	<input type="checkbox"/>	<input type="checkbox"/>	<input type="checkbox"/>	<input type="checkbox"/>	<input type="checkbox"/>	<input type="checkbox"/>	<input type="checkbox"/>	<input type="checkbox"/>	<input type="checkbox"/>	<input type="checkbox"/>			<input type="checkbox"/>	<input type="checkbox"/>	<input type="checkbox"/>	
11																									<input type="checkbox"/>	<input type="checkbox"/>				
12																										<input type="checkbox"/>	<input checked="" type="checkbox"/>	<input type="checkbox"/>		

ФИЛЬТРЫ, ФИЛЬТР-МЕШКИ, АККУМУЛЯТОРЫ И ЗАРЯДНЫЕ УСТРОЙСТВА

ТЕХНИКА
ДЛЯ ВНУТРЕННЕЙ
УБОРКИ



Патронные и плоские складчатые фильтры Kärcher характеризуются большой площадью фильтрующей поверхности при минимальном объеме и простотой замены. Фильтр-мешки Kärcher, изготовленные из бумаги или нетканого материала, гарантируют превосходную эффективность фильтрации и высокую прочность на разрыв. Сменные аккумуляторы Kärcher на платформах Battery Power 18 V / 36 V и предусмотренные для них быстрозарядные устройства обеспечивают эффективную эксплуатацию аккумуляторных хозяйственных пылесосов Kärcher без частых перерывов в работе.

		№ для заказа	Кол-во	Описание
Фильтры				
Выходные фильтры	1	2.863-262.0	2 шт.	Выходные фильтры (2 шт.) для пылесоса для сбора золы и сухого мусора AD 4 Premium обеспечивают выпуск чистого воздуха, соответствующего классу эффективности пылезадержания В (по шкале от А до G).
Бумажные фильтр-мешки	2	2.863-297.0 ■	5 шт.	Прочные на разрыв бумажные фильтр-мешки с высокой эффективностью фильтрации.
	3	6.904-322.0	5 шт.	
	4	6.959-130.0	5 шт.	
Фильтр-мешки из нетканого материала	5	2.863-006.0	4 шт.	Исключительно прочные на разрыв, с высокой эффективностью фильтрации. Значительно продлевают время работы в сравнении с бумажными фильтр-мешками.
Комплект фильтров	6	6.904-143.0	5 шт.	Прочные на разрыв бумажные фильтр-мешки с высокой эффективностью фильтрации.
Патронный фильтр	7	6.414-552.0	1 шт.	Позволяет выполнять операции влажной и сухой уборки без замены фильтра.
Плоский складчатый фильтр	8	2.863-005.0	1 шт.	Устанавливается в кассету для быстрой и простой замены без контакта с грязью. Позволяет чередовать операции влажной и сухой уборки без замены фильтра.
	9	6.414-498.0	1 шт.	Позволяет чередовать операции влажной и сухой уборки без замены фильтра.
	10	6.415-953.0	1 шт.	Прочный плоский складчатый фильтр, обеспечивающий долгое сохранение высокой силы всасывания.
Аккумуляторы				
Аккумулятор Battery Power 18/25	11	2.445-034.0 ■	1 шт.	Сменный литий-ионный аккумулятор 18 В/2,5 Ач с инновационной технологией непрерывного контроля состояния заряда и ЖК-дисплеем для его отображения. Подходит ко всем аппаратам Kärcher на аккумуляторной платформе 18 В.
Аккумулятор Battery Power 18/50	12	2.445-035.0 ■	1 шт.	Сменный литий-ионный аккумулятор 18 В/5,0 Ач с инновационной технологией непрерывного контроля состояния заряда и ЖК-дисплеем для его отображения. Подходит ко всем аппаратам Kärcher на аккумуляторной платформе 18 В.
Аккумулятор Battery Power 36/25	13	2.445-030.0 ■	1 шт.	Сменный литий-ионный аккумулятор 36 В/2,5 Ач с инновационной технологией непрерывного контроля состояния заряда и ЖК-дисплеем для его отображения. Подходит ко всем аппаратам Kärcher на аккумуляторной платформе 36 В.
Аккумулятор Battery Power 36/50	14	2.445-031.0 ■	1 шт.	Сменный литий-ионный аккумулятор 36 В/5,0 Ач с инновационной технологией непрерывного контроля состояния заряда и ЖК-дисплеем для его отображения. Подходит ко всем аппаратам Kärcher на аккумуляторной платформе 36 В.
Зарядные устройства				
Быстрозарядное устройство Battery Power 18 V	15	2.445-032.0 ■	1 шт.	Обеспечивает быстрый заряд сменных литий-ионных аккумуляторов 18 В / 2,5 Ач (за 40 мин до уровня 80 %). Совместимо и с другими сменными аккумуляторами Kärcher на платформе 18В.
Быстрозарядное устройство Battery Power 36 V	16	2.445-033.0 ■	1 шт.	Обеспечивает быстрый заряд сменных литий-ионных аккумуляторов 36 В / 2,5 Ач (за 45 мин до уровня 80 %). Совместимо и с другими сменными аккумуляторами Kärcher на платформе 36 В.

■ НОВИНКА ■ входит в комплект поставки □ опция Другие принадлежности Kärcher представлены на последующих страницах.

НОВАЯ ПРОГРАММА ПЫЛЕСОСОВ KÄRCHER

Ассортимент пылесосов Kärcher постоянно расширяется: к уже известным моделям VC 2, VC 3, VC 5, VC 6 и DS 6 недавно добавился аппарат VC 5 Cordless – аккумуляторный аналог компактного пылесоса VC 5. С сентября 2017 г. доступен и обновленный пылесос с аквафильтром DS 6, удовлетворяющий новым требованиям к энергоэффективности. Каковы бы ни были состав семьи, жилая площадь и индивидуальные предпочтения, в программе Kärcher найдется оптимальное решение для быстрой и качественной уборки.





1 Аккумуляторный пылесос

Беспроводной пылесос VC 5 Cordless гарантирует пользователям максимальный комфорт – благодаря полной свободе движений и долгому времени работы от одного заряда. Самые современные технологии обеспечивают высокую эффективность уборки, а инновационная компактная конструкция – хранение с экономией пространства.

2 Компактный пылесос

VC 5 от Kärcher – сверхкомпактный пылесос вертикальной конструкции, гарантирующий результат уборки на уровне высокоэффективных напольных пылесосов, имеющих гораздо большие габаритные размеры. Благодаря своим малым размерам аппарат VC 5 очень удобен для хранения и прекрасно подходит для квартир малой площади.

3 Пылесосы начального уровня

Напольные пылесосы VC 2 и VC 3 предназначены для уборки в квартирах или небольших домах. Широкий выбор принадлежностей позволяет решать с их помощью самые разнообразные задачи.

4 Пылесос экстра-класса

Напольный пылесос VC 6 прекрасно подходит для больших семей и солидных домов. Множество практичных решений позволяет быстро и удобно очищать с его помощью помещения большой площади.

5 Оптимальное решение для аллергиков

Наш пылесос DS 6 Premium Mediclean, оснащенный специальным водяным фильтром и не требующий применения фильтр-мешков, не только тщательно очищает полы, но и обеспечивает чистоту и свежесть воздуха в помещениях, благодаря чему в них создается здоровый микроклимат.

МАКСИМУМ МОБИЛЬНОСТИ И КОМФОРТА

Аккумуляторный пылесос VC 5 Cordless позволяет забыть о необходимости подключения к штепсельным розеткам. Не требуется и постоянно следить за тем, чтобы кабель не зацепился за окружающие предметы. Полная свобода движений и долгое время работы от одного заряда позволяют легко произвести уборку во всей квартире.



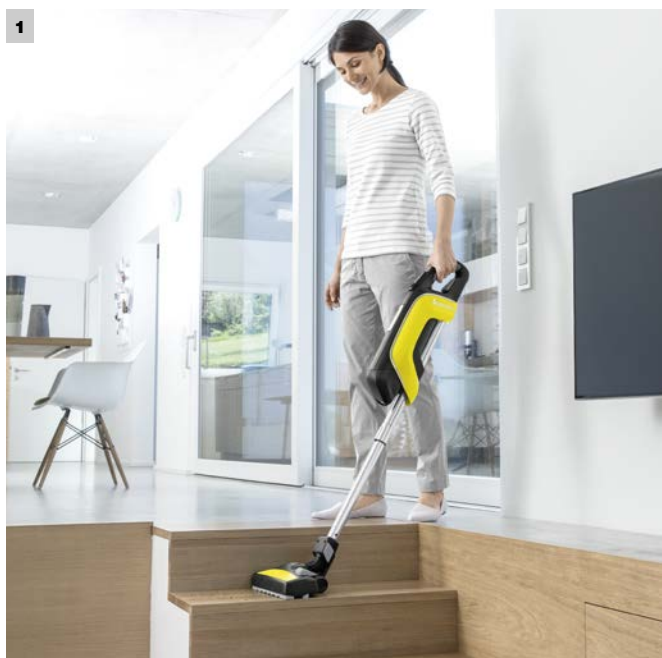

1 Максимальная свобода движений

Без шланга и путающегося под ногами кабеля: пылесос VC 5 Cordless, который не требуется тянуть за собой, гарантирует уборку с максимальными мобильностью и комфортом. При этом времени работы от одного заряда аккумулятора (до 40 мин) достаточно для наведения чистоты во всей квартире.

2 Компактная конструкция

Пылесос VC 5 Cordless впечатляет своей инновационной компактной конструкцией, аналогичной конструкции сетевой модели VC 5. Продуманная компоновка обеспечивает малые габаритные размеры, причем запатентованная 3-секционная телескопическая трубка позволяет наполовину уменьшить длину пылесоса для его хранения с экономией пространства – например, в шкафу или выдвигаемом ящике. Благодаря этому в квартире остается больше места для других вещей.

3 Впечатляющая эффективность уборки

Пылесос VC 5 Cordless впечатляет и своей производительностью, обеспечиваемой, в частности, мощным литий-ионным аккумулятором и высокоэффективным бесконтактным электродвигателем. Достижению оптимальных результатов уборки способствует и переключаемая насадка для чистки твердых и ковровых напольных покрытий, специально адаптированная к этому аппарату.

4 Безмешковая система фильтрации

Система фильтрации, состоящая из основного и патронного фильтров, надежно задерживает любую грязь. Легко опустошаемый съемный контейнер с фильтрами оснащен системой их очистки. Отсутствие фильтр-мешка обеспечивает значительную экономию на расходных материалах.

АККУМУЛЯТОРНЫЙ ПЫЛЕСОС VC 5 CORDLESS

ТЕХНИКА
ДЛЯ ВНУТРЕННЕЙ
УБОРКИ



Максимальная свобода движений

Инновационный беспроводной пылесос VC 5 Cordless Premium, способный работать до 40 минут от одного заряда аккумулятора, гарантирует исключительно комфортную уборку и занимает минимум места при хранении.



1 Продолжительная работа

- До 40 минут работы от одного заряда в режиме минимальной мощности.
- До 11 минут работы в режиме максимальной мощности.
- 3-ступенчатый индикатор состояния заряда аккумулятора отображает остающееся время работы.



2 3-ступенчатая регулировка мощности

- Силу всасывания можно легко и быстро изменить в зависимости от выполняемой работы.



3 Удобство заряда аккумулятора

- Предусмотрен 3-ступенчатый индикатор состояния заряда.
- Полный заряд осуществляется лишь за 3 часа.
- Предусмотрено автоматическое отключение заряда для защиты аккумулятора от перезаряда.

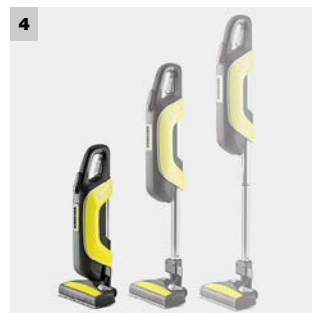

4 3-секционная телескопическая трубка

- Габаритная длина пылесоса может быть уменьшена вдвое одним движением руки.
- Аппарат занимает минимум пространства при хранении.
- Плавная регулировка длины трубки обеспечивает подгонку под рост пользователя и адаптацию пылесоса к решаемой задаче.

ТЕХНИЧЕСКИЕ ХАРАКТЕРИСТИКИ И КОМПЛЕКТАЦИЯ

VC 5 Cordless

VC 5 Cordless Parquet

- Литий-ионный аккумулятор напряжением 18 В
- До 40 минут работы от одного заряда

- Литий-ионный аккумулятор напряжением 18 В
- До 40 минут работы от одного заряда
- С насадкой для паркета, оснащенной мягкой натуральной щетиной

Технические характеристики

Время работы в режиме 1	мин	40	40
Время работы в режиме 3	мин	11	11
Время заряда аккумулятора	мин	180	180
Площадь уборки до заполнения фильтра	м ²	150	150
Масса	кг	2,8	2,8
Размеры (Д × Ш × В)	мм	182 × 261 × 621	182 × 261 × 621

Комплектация

Телескопическая удлинительная трубка	■	■
Переключаемая насадка для сухой уборки	с шарниром	с шарниром
Насадка для паркета	–	■
Безмешковая система фильтрации	■	■
Съемный контейнер с фильтрами	с основным и патронным фильтрами	с основным и патронным фильтрами
Возможность «парковки»	магнитный фиксатор	магнитный фиксатор
Регулятор мощности	3-ступенчатый	3-ступенчатый
Насадка для мягкой мебели	■	■
№ для заказа	1.349-300.0	1.349-310.0

■ входит в комплект поставки

НОВАЯ ЕВРОПЕЙСКАЯ ЭТИКЕТКА ЭНЕРГОЭФФЕКТИВНОСТИ ПЫЛЕСОСОВ

Внедренная в 2014 г. этикетка энергоэффективности пылесосов подверглась переработке с одновременным ужесточением требований к отражаемым в ней показателям. Номинальная потребляемая мощность сетевых пылесосов сухой уборки ограничена теперь максимальным значением 900 Вт. Новыми критериями стали минимальный ресурс электродвигателя (500 ч), ограничение уровня шума (максимум 80 дБ(A)) и срок службы всасывающего шлага. С сентября 2017 г. все предлагаемые на рынке ЕС пылесосы должны удовлетворять новым требованиям и снабжаться новой этикеткой энергоэффективности, в связи с чем была произведена необходимая адаптация пылесосов Kärcher.

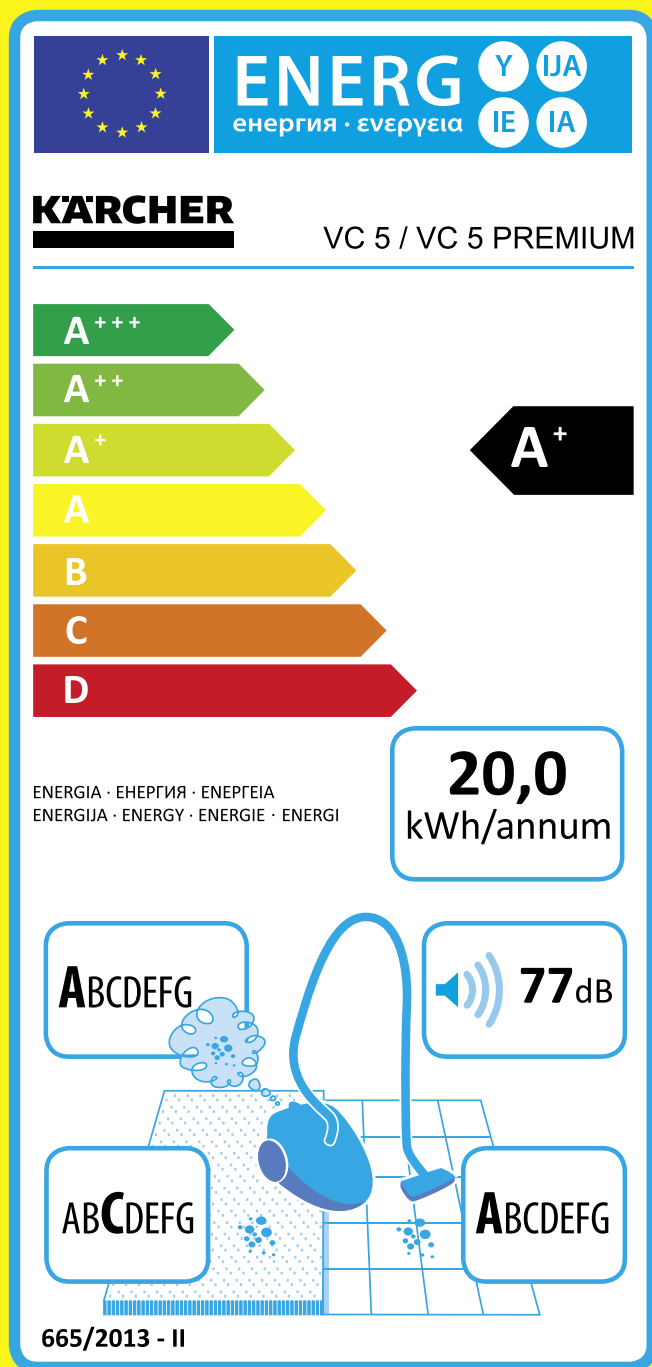

A+ **Эффективность видна с первого взгляда**
Новая этикетка энергоэффективности получила и новую шкалу энергоэффективности, диапазон которой простирается от A+++ до D. Номинальная мощность пылесосов ограничивается теперь значением 900 Вт – более высокое энергопотребление не допускается.

20,0 kWh/annum **Годовой расход энергии**
Ужесточены и требования к среднегодовому расходу электроэнергии, указываемому на новой этикетке энергоэффективности, – теперь его значение не должно превышать 43 кВтч.

77 dB **Уровень звуковой мощности**
Охране окружающей среды способствует не только экономия энергии, но и уменьшение шума, к которому теперь также предъявляются более строгие требования: уровень звуковой мощности не должен превышать 80 дБ(A).

ABCDEFG **Класс эффективности пылезадержания**
Чистота выходящего из пылесоса воздуха отображается по той же шкале (от A до G), что и в прежней версии этикетки.

ABCDEFG **Класс эффективности очистки твердых / ковровых напольных покрытий**
Эффективность очистки пылесосом ковров и твердых поверхностей отражается, как и прежде, двумя разными классами по шкале от A до G. Однако при этом повышены требования к нижним границам обоих показателей, то есть к эффективности пылесосов, относимых к самому низкому классу G.

СВЕРХКОМПАКТНЫЙ, НО КАКОЙ МОЩНЫЙ: ПЫЛЕСОС VC 5 ОТ KÄRCHER

Предлагаемый Kärcher аппарат VC 5 доказывает, что мощный пылесос не обязательно должен иметь внушительные размеры. Обладая всеми возможностями обычного напольного пылесоса, он не только гарантирует превосходную уборку, но и впечатляет исключительно малыми размерами, позволяющими без проблем хранить его даже в малогабаритных квартирах.

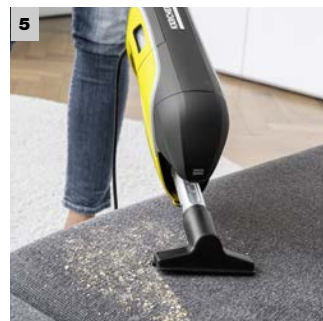
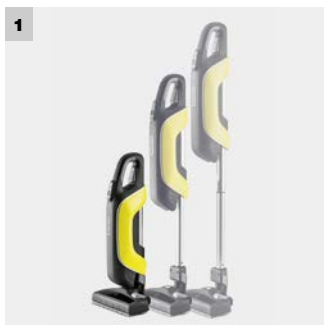

1 Компактная конструкция

Узкий корпус, продуманная компоновка и инновационный электродвигатель придают вертикальному пылесосу исключительную компактность. Кроме того, благодаря запатентованной 3-секционной телескопической трубке можно одним нажатием кнопки наполовину уменьшить длину аппарата, что позволяет хранить его с экономией пространства – например, даже в выдвижном ящике шкафа.

2 Высочайшая производительность

Переключаемая насадка для сухой уборки, оснащенная гибким шарниром, была разработана специально для пылесоса VC 5 и прекрасно дополняет его. За счет эффективного уплотнения и специальной геометрии подошвы она гарантирует максимальную силу всасывания, позволяющую тщательно очищать как твердые напольные покрытия, так и ковры. Благодаря этой запатентованной технологии аппарат VC 5 чистит так же основательно, как и напольный пылесос большого размера, а высокие показатели энергоэффективности позволяют отнести его к числу лучших пылесосов на рынке.

3 Эффективная фильтрация без фильтр-мешка

Инновационная трехступенчатая система фильтрации исключает необходимость в приобретении фильтр-мешков и затраты времени на их замену. Основной фильтр, задерживающий крупные частицы грязи, ворсинки и т. п., и патронный фильтр для мелкой пыли устанавливаются в съемный контейнер. В комбинации с гигиеническим HEPA-фильтром* пылесос обеспечивает выпуск очищенного на 99,98 % воздуха.

4 Максимальный комфорт

Магнитный фиксатор позволяет быстро и надежно установить пылесос на время перерыва в работе, транспортировки или хранения. Шарнир, придающий насадке для пола высокую подвижность, облегчает уборку в заставленных помещениях и удаление мусора из-под мебели. Удобство уборки способствуют также вертикальное конструктивное исполнение, не требующее перемещать аппарат за собой, и 4-ступенчатый регулятор мощности, обеспечивающий адаптацию к разным напольным покрытиям и их загрязненности.

5 Невероятная универсальность

VC 5 ничуть не уступает классическим напольным пылесосам и в разнообразии решаемых задач. Переключаемая насадка для пола обеспечивает оптимальную очистку ковров и твердых поверхностей, причем ее резиновые полоски препятствуют скоплению волос и ворсинок, которые не приходится удалять вручную. А широкий набор других насадок позволяет также эффективно очищать от пыли и мусора мягкую мебель, труднодоступные места и чувствительные предметы и поверхности.

* Согласно EN 1822:1998.

КОМПАКТНЫЙ ПЫЛЕСОС VC 5



Мал, да удал

Очень мал, удобен для хранения и не уступает напольному пылесосу в качестве уборки: этот компактный аппарат без мешка для сбора пыли впечатляет во всех отношениях.

ТЕХНИКА
ДЛЯ ВНУТРЕННЕЙ
УБОРКИ

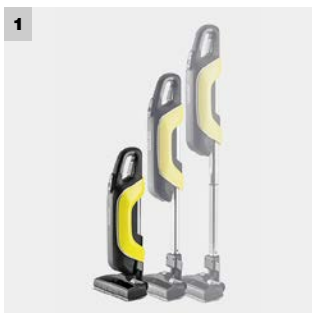

1 3-секционная телескопическая трубка

- Габаритная длина пылесоса может быть уменьшена вдвое одним движением руки.
- Аппарат занимает минимум пространства при хранении.
- Плавная регулировка длины трубки обеспечивает подгонку аппарата под рост пользователя.



2 Переключаемая насадка для сухой уборки с шарниром

- Превосходная производительность уборки (как у большого напольного пылесоса).
- Превосходная маневренность и возможность очистки пола под мебелью.



3 3-ступенчатая система фильтрации без фильтр-мешка

- Не требуется приобретать фильтр-мешки.
- Обеспечивается надежное задержание пыли и грязи внутри аппарата.

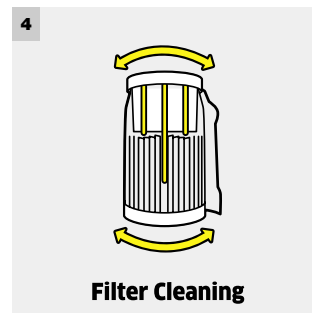

4 Легкая очистка фильтра

- Очистка фильтра производится при открывании крышки контейнера.

ТЕХНИЧЕСКИЕ ХАРАКТЕРИСТИКИ И КОМПЛЕКТАЦИЯ

ТЕХНИКА
ДЛЯ ВНУТРЕННЕЙ
УБОРКИ

	VC 5	VC 5 Parquet	Дисплей с аппаратами VC 5 (8 шт.)
	<ul style="list-style-type: none"> Класс энергоэффективности A+ (по шкале от A+++ до D) Безмешковая система фильтрации с системой очистки фильтра Магнитный фиксатор 	<ul style="list-style-type: none"> Класс энергоэффективности A+ (по шкале от A+++ до D) Безмешковая система фильтрации с системой очистки фильтра С насадкой для паркета, оснащенной мягкой натуральной щетиной 	<ul style="list-style-type: none"> Привлекающий внимание дисплей для размещения в торговых залах Включает 8 аппаратов VC 5
Технические характеристики			
Класс энергоэффективности (по шкале от A+++ до D)	A+	A+	–
Потребляемая мощность Вт	500	500	–
Площадь уборки до заполнения фильтра м ²	150	150	–
Длина кабеля м	7,5	7,5	–
Масса кг	3,2	3,2	–
Размеры (Д × Ш × В) мм	182 × 261 × 621	182 × 261 × 621	–
Масса дисплея кг	–	–	30,44
Размеры дисплея (Д × Ш × В) мм	–	–	600 × 400 × 1226
Комплектация			
Телескопическая удлинительная трубка	■	■	–
Переключаемая насадка для сухой уборки	с шарниром	с шарниром	–
Насадка для паркета	–	■	–
Съемная кассета с фильтрами	с основным и патронным фильтрами	с основным и патронным фильтрами	–
Система очистки фильтра	основного и патронного	основного и патронного	–
Гигиенический HEPA-фильтр (EN 1822:1998)	■	■	–
Возможность «парковки»	магнитный фиксатор	магнитный фиксатор	–
Регулятор мощности	4-ступенчатый	4-ступенчатый	–
2 крюка для кабеля	складные	складные	–
Насадка для мягкой мебели	■	■	–
№ для заказа	1.349-100.0	1.349-110.0	1.349-305.0

■ входит в комплект поставки

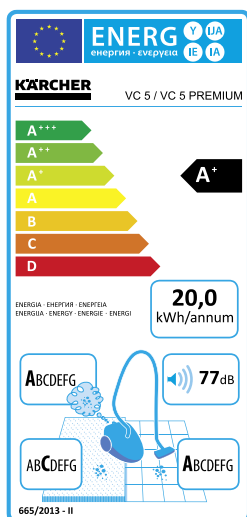

ПЫЛЕСОС VC 3

ТЕХНИКА
ДЛЯ ВНУТРЕННЕЙ
УБОРКИ



Мультициклонная технология для тщательной уборки

Мощный и экономичный мультициклонный пылесос VC 3 работает без мешков для сбора пыли. Его прозрачный контейнер допускает промывку и позволяет непосредственно наблюдать процесс сбора мусора.

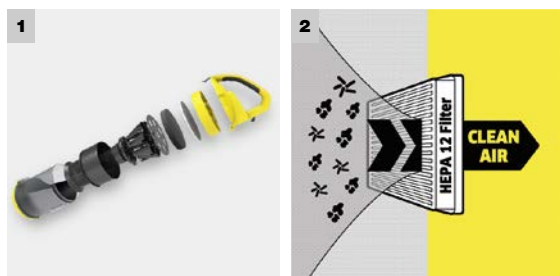

1 Мультициклонная технология

- Исключает затраты средств на приобретение фильтр-мешков и времени на их замену.
- Контейнер для сбора мусора легко промывается водой.

2 Гигиенический HEPA-фильтр

- Надежно задерживает пыль – вплоть до пыльцы и других мельчайших частиц, провоцирующих аллергию.
- Обеспечивает здоровый микроклимат благодаря выпуску чистого воздуха.

VC 3

- Съемный контейнер для сбора мусора
- Не требуются фильтр-мешки
- Гигиенический HEPA-фильтр (EN 1822:1998)

Технические характеристики

Класс энергоэффективности (по шкале от A+++ до D)		A
Потребляемая мощность	Вт	700
Радиус действия	м	7,5
Объем контейнера	л	0,9
Масса	кг	4,4
Размеры (Д × Ш × В)	мм	388 × 269 × 334

Комплектация

Всасывающий шланг (длина)	м	1,5 (с изогнутой рукояткой)
Телескопическая удлинительная трубка		■
Переключаемая насадка для пола		■
Щелевая насадка		■
Щеточная насадка для мебели		■
Фильтр HEPA 12 (EN 1822:1998)		■

№ для заказа **1.198-125.0**

■ входит в комплект поставки

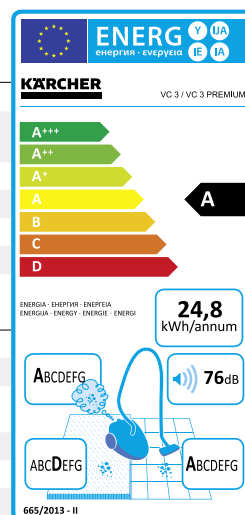

ПЫЛЕСОС VC 2

Для быстрой и легкой уборки



Пылесос VC 2 с мешком для сбора пыли не только обеспечивает эффективную уборку, но и очень удобен в использовании и хранении.

ТЕХНИКА
ДЛЯ ВНУТРЕННЕЙ
УБОРКИ



1 Удобство обращения с фильтр-мешком

- Заполненный фильтр-мешок легко выбрасывается.
- Отсутствует контакт с грязью.

2 Удобство хранения принадлежностей

- Принадлежности укладываются в специальный отсек.
- Насадки всегда находятся под рукой.

VC 2

- Легко извлекаемый фильтр-мешок
- Гигиенический HEPA-фильтр (EN 1822:1998)
- Очень низкий уровень шума

Технические характеристики

Класс энергоэффективности (по шкале от A+++ до D)	A	
Потребляемая мощность	Вт	700
Радиус действия	м	7,5
Объем фильтр-мешка	л	2,8
Масса	кг	5,1
Размеры (Д x Ш x В)	мм	435 x 288 x 249

Комплектация

Всасывающий шланг (длина)	м	1,5 (с изогнутой ручкаюткой)
Телескопическая удлинительная трубка	■	
Переключаемая насадка для пола	■	
Отсек для принадлежностей	■	
Щелевая насадка	■	
Щеточная насадка для мебели	■	
Фильтр HEPA 12 (EN 1822:1998)	■	

№ для заказа **1.198-105.0**

■ входит в комплект поставки

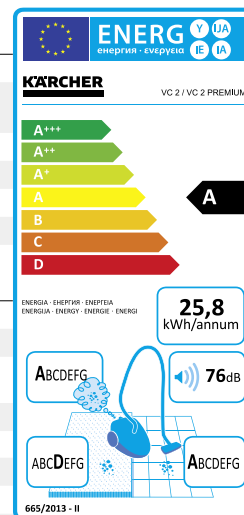

ПЫЛЕСОС VC 6

ТЕХНИКА
ДЛЯ ВНУТРЕННЕЙ
УБОРКИ



Разумный энергосберегающий пылесос

Продуманный до мелочей пылесос VC 6 гарантирует исключительно быструю и легкую уборку. Этот энергосберегающий аппарат (класс энергоэффективности A) сочетает высочайшую силу всасывания с максимальным комфортом, который обеспечивают такие практичные решения, как не имеющая аналогов система быстрой замены насадок QuickClick и система огибания препятствий EasySlider, защищающая аппарат и мебель от повреждений.



1 Система огибания препятствий EasySlider

- Поворачивающееся на 360° кольцо на корпусе позволяет пылесосу аккуратно обходить препятствия.
- Это решение оберегает мебель и сам пылесос от царапин.

2 Уникальная система QuickClick

- Замена насадки для пола другими принадлежностями (щелевой насадкой, насадкой для мягкой мебели или насадкой-кистью) производится в считанные секунды.

VC 6

- Класс энергоэффективности A (по шкале от A+++ до D)
- Система огибания препятствий EasySlider для бережной уборки
- Уникальная система быстрой замены насадок QuickClick

Технические характеристики

Класс энергоэффективности (по шкале от A+++ до D)		A
Потребляемая мощность	Вт	600
Радиус действия	м	10
Объем фильтр-мешка	л	4
Масса	кг	6,6
Размеры (Д × Ш × В)	мм	383 × 370 × 373

Комплектация

Всасывающий шланг (длина)	м	2,3 (с изогнутой рукояткой)
Рукоятка с мягкой накладкой	■	
Телескопическая удлинительная трубка	■	
Переключаемая насадка для пола	■	
Интегр. насадки QuickClick: телескопическая щелевая, щеточная для мебели, для мягкой мебели	■	
Электрический регулятор мощности		на корпусе
Фильтр-мешок		из нетканого материала
Фильтр HEPA 12 (EN 1822:1998)	■	
Автоматическое сматывание кабеля	■	
Удобная «парковка»	■	
№ для заказа		1.195-600.0

■ входит в комплект поставки

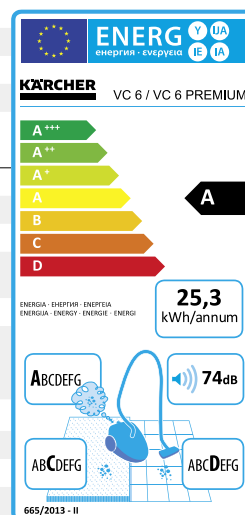

ПЫЛЕСОСЫ С АКВАФИЛЬТРОМ

ТЕХНИКА
ДЛЯ ВНУТРЕННЕЙ
УБОРКИ

Уборка без фильтр-мешка



Пылесос DS 6 гарантирует не только тщательную уборку, но и поддержание здорового микроклимата. Оснащенный экономичным электродвигателем мощностью 650 Вт, он удовлетворяет классу энергоэффективности A, обладает высокой силой всасывания и благодаря применению водяного фильтра вместо фильтр-мешка задерживает 99,5 % частиц размером более 0,3 мкм. Наружу выходит только чистый воздух, что особенно важно для аллергиков и семей с маленькими детьми.

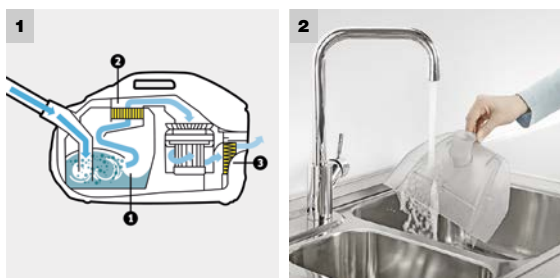

1 Многоступенчатая система фильтрации: водяной фильтр + промываемый промежуточный фильтр + фильтр HEPA 12 (EN 1822:1998)

- Отфильтровывает 99,5 % содержащейся в воздухе пыли и обеспечивает создание благоприятного микроклимата.
- Идеальное решение для аллергиков.

2 Съемный водяной фильтр

- Удобство наполнения и очистки.



DS 6

DS 6 Premium Mediclean

- Класс энергоэффективности A (по шкале от A+++ до D)
- Отсек для хранения принадлежностей
- Оптимальное решение для аллергиков
- Класс энергоэффективности A (по шкале от A+++ до D)
- Отсек для хранения принадлежностей
- Оптимальное решение для аллергиков

Технические характеристики

Класс энергоэффективности (по шкале от A+++ до D)	A	A
Потребляемая мощность	Вт 650	650
Фильтр для воды	л 2	2
Радиус действия	м 10,2	11,2
Масса	кг 7,5	7,5
Размеры (Д × Ш × В)	мм 535 × 289 × 345	535 × 289 × 345

Комплектация

Всасывающий шланг (длина)	м 2,1	2,1
Телескопическая удлинительная трубка	■	■
Переключаемая насадка для пола	■	■
Турбощетка	-	■
Щелевая насадка	■	■
Насадка для мягкой мебели	■	■
Фильтр HEPA 12 / HEPA 13 (EN 1822:1998)	■ / -	- / ■
Удобная «парковка»	■	■
Пеногаситель FoamStop neutral (30 мл)	■	■

№ для заказа 1.195-220.0

■ входит в комплект поставки

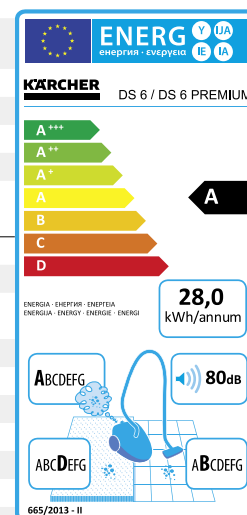

RoboCleaner RC 3: МУДРОЕ РЕШЕНИЕ ДЛЯ АВТОМАТИЗИРОВАННОЙ УБОРКИ ПОЛА

Можно ли осуществлять уборку полов, не прилагая для этого никаких усилий? Робот-пылесос RC 3 дает такую возможность. Этот интеллектуальный аппарат, оснащенный высококачественной навигационной системой с лазером и видеокамерой, обеспечивает полностью автоматизированную очистку как деревянных или каменных поверхностей, так и ковров с низким ворсом. Превосходные результаты достигаются при уборке любых напольных покрытий. При этом специальное приложение для мобильных устройств позволяет легко включить RC 3 в домашнюю сеть и удобно управлять им со смартфона или планшета.



1 Больше времени для досуга

Робот-пылесос RC 3 обеспечивает автономную уборку в квартире – в том числе и тогда, когда в ней никого нет. Регулярно очищая полы, этот умный помощник гарантирует постоянную комфортную атмосферу в доме, избавляя хозяев от лишних забот и оставляя им больше времени для любимых занятий.

2 Высокая эффективность очистки

Эффективная двухщеточная система тщательно удаляет грязь и благодаря взаимодействию спиральной щетки и щетки с резиновыми пластинками легко направляет ее в съемный мусоросборник. Превосходные результаты уборки достигаются на всех распространенных в быту твердых и низковорсных ковровых покрытиях.

3 Интеллектуальная навигационная система

Аппарат RC 3 сканирует пространство и создает его план для прокладки наиболее эффективного маршрута уборки. При этом аппарат оснащен многочисленными инфракрасными датчиками и датчиками перепада высот, исключающими столкновения с препятствиями и падение с лестниц. RC 3 своевременно распознает препятствия, плавно тормозит перед ними и объезжает их. Когда заряд аккумулятора подходит к концу, робот-пылесос автоматически возвращается к своей зарядной станции. Благодаря сохранению в памяти программы уборки после осуществления заряда он продолжает уборку с места, в котором она была прервана.

4 Интеллектуальное управление

Робот-пылесос RC 3 может быть зарегистрирован в домашней сети для удобного управления при помощи смартфона. Аппарат предусматривает разные режимы уборки: в автоматическом режиме обеспечивается уборка всей квартиры, а локальный режим позволяет тщательно очистить отдельно выбранный участок.

RC 3 – УМНЫЙ ПОМОЩНИК

Больше свободного времени благодаря автоматизации уборки



Эффективная промежуточная уборка может производиться в любое время: интеллектуальный робот-пылесос RC 3, оснащенный навигационной системой с лазером и видеокамерой и удобно управляемый со смартфона, гарантирует систематическую автономную очистку полов во всей квартире.



1 Высокая производительность уборки

- Эффективная уборка благодаря навигационной системе с функцией определения стратегии уборки.
- Тщательный сбор мусора благодаря взаимодействию 2 специальных щеток и дополнительной боковой щетки для очистки угловых и краевых зон.

2 Интеллектуальный аппарат с рядом привлекательных функций

- Удобный выбор нескольких интервалов времени уборки со смартфона благодаря функции таймера.
- Графическое отображение процесса уборки и текущего положения робота-пылесоса на плане помещений.

RC 3

- Интеллектуальная навигационная система с лазером и видеокамерой для автономной уборки
- Тщательный сбор загрязнений двухщеточной системой
- Удобное управление при помощи приложения для мобильных устройств

Технические характеристики

Площадь уборки	м ²	160
Время уборки от 1 заряда	мин	90 – 120
Тип аккумулятора		литий-ионный
Напряжение аккумулятора	В	14,52
Объем мусоросборника	л	0,35
Уровень звуковой мощности	дБ(А)	71
Масса с аккумулятором	кг	3,6
Размеры аппарата (диам. × В)	мм	340 × 96
Размеры зарядной станции (Д × Ш × В)	мм	130 × 183 × 127

Комплектация

Навигационная система	■
Двухщеточная система	■
Управление при помощи мобильного приложения	■
Функция таймера	несколько таймеров
Режимы уборки	автоматический, локальный
Принадлежности	фильтры тонкой очистки (2 шт.), щетка, боковая щетка, отвертка
Зарядная станция	■
№ для заказа	1.198-203.0

■ входит в комплект поставки

ПРИНАДЛЕЖНОСТИ ДЛЯ ПЫЛЕСОСОВ И РОБОТА-ПЫЛЕСОСА

ТЕХНИКА
ДЛЯ ВНУТРЕННЕЙ
УБОРКИ



Для решения особых задач Kärcher предлагает специальные насадки, отсутствие которых не может компенсироваться даже высочайшей силой всасывания самого пылесоса. Обширный ассортимент принадлежностей гарантирует оптимальную очистку самых разнообразных поверхностей и удобное выполнение любых работ.

		№ для заказа	Кол-во	Описание
Насадки				
Щеточная насадка для мебели	1	2.863-241.0	1 шт.	Насадка-кисть с очень мягкой щетиной для бережного удаления пыли с мебели, светильников и других чувствительных предметов, а также с электронных приборов.
Насадка для паркета	2	2.863-242.0	1 шт.	Специальная насадка для чистки паркета для компактного пылесоса VC 5. С мягкой натуральной щетиной для бережной очистки чувствительных поверхностей (паркета, ламината и т. п.). Подходит и для очистки других твердых напольных покрытий.
	3	2.863-260.0	1 шт.	Насадка с мягкой щетиной для бережной очистки твердых напольных покрытий (паркета, ламината, пробки, ПВХ, линолеума, керамической плитки и т. д.).
	4	2.863-302.0 ■	1 шт.	Насадка с мягкой щетиной из конского волоса для бережной очистки твердых напольных покрытий (паркета, ламината, пробки, ПВХ, линолеума, керамической плитки и т. д.).
Турбонасадка	5	4.130-177.0	1 шт.	Насадка со щеткой, приводимой во вращение потоком воздуха, оптимально очищает ковры с длинным ворсом и удаляет шерсть домашних животных. Гарантирует интенсивную и тщательную очистку.
Насадка для матрасов	6	6.906-755.0	1 шт.	Специальная насадка для тщательной очистки поверхностей матрасов и промежутков между ними.
Турбонасадка для мягкой мебели	7	2.903-001.0	1 шт.	Практичная насадка для тщательной очистки мягкой мебели и текстиля со щеткой, приводимой во вращение потоком воздуха. Прекрасно подходит для удаления шерсти домашних животных. Рабочая ширина 160 мм.
Фильтры				
Патронный фильтр	8	2.863-239.0	1 шт.	Патронный фильтр для пылесоса VC 5 надежно задерживает мелкую пыль. Фильтр устанавливается в кассету, легко извлекаемую для его очистки.
Гигиенический HEPA-фильтр*	9	2.863-240.0	1 шт.	Надежно отфильтровывает мельчайшую пыль, в т. ч. пыльцу и другие провоцирующие аллергию частицы. Рекомендуется ежегодная замена фильтра.
Фильтр защиты электродвигателя	10	6.414-631.0	1 шт.	Промываемый промежуточный фильтр задерживает мельчайшие взвешенные частицы (в т. ч. аллергенные), содержащиеся в конденсированном влажном воздухе.
Фильтр HEPA 13*	11	2.860-273.0	1 шт.	Специальный высокоэффективный фильтр, задерживающий 99,95 % частиц размером свыше 0,3 мкм, обеспечивает надежную защиту от пыльцы, спор грибов, бактерий и выделений пылевых клещей.
Гигиенический HEPA-фильтр*	12	2.863-237.0	1 шт.	Высокоэффективный фильтр HEPA 13, задерживающий пыльцу, споры грибов, бактерии и выделения пылевых клещей. Фильтруется 99,95 % частиц размером свыше 0,3 мкм.
	13	2.863-238.0	1 шт.	
Фильтр HEPA 12*	14	6.414-805.0	1 шт.	Высокоэффективный фильтр HEPA 12, задерживающий пыльцу, споры грибов, бактерии и выделения пылевых клещей. Фильтруется 99,5 % частиц размером свыше 0,3 мкм.

■ НОВИНКА ■ входит в комплект поставки □ опция Другие принадлежности Kärcher представлены на последующих страницах.

* Согласно EN 1822:1998.



ТЕХНИКА
ДЛЯ ВНУТРЕННЕЙ
УБОРКИ

		VC 5 Cordless	VC 5 Cordless Parquet	VC 5	VC 5 Parquet	VC 3	VC 2	VC 6	DS 6	DS 6 Premium Mediclean	RC 3
1		<input type="checkbox"/>	<input type="checkbox"/>	<input type="checkbox"/>	<input type="checkbox"/>						
2		<input type="checkbox"/>	<input checked="" type="checkbox"/>	<input type="checkbox"/>	<input checked="" type="checkbox"/>						
3						<input type="checkbox"/>	<input type="checkbox"/>				
4								<input type="checkbox"/>	<input type="checkbox"/>	<input type="checkbox"/>	
5						<input type="checkbox"/>	<input type="checkbox"/>	<input type="checkbox"/>	<input type="checkbox"/>	<input checked="" type="checkbox"/>	
6		<input type="checkbox"/>	<input type="checkbox"/>	<input type="checkbox"/>	<input type="checkbox"/>	<input type="checkbox"/>	<input type="checkbox"/>	<input type="checkbox"/>	<input type="checkbox"/>	<input type="checkbox"/>	
7				<input type="checkbox"/>	<input type="checkbox"/>	<input type="checkbox"/>	<input type="checkbox"/>	<input type="checkbox"/>	<input type="checkbox"/>	<input type="checkbox"/>	
8		<input checked="" type="checkbox"/>	<input checked="" type="checkbox"/>	<input checked="" type="checkbox"/>	<input checked="" type="checkbox"/>						
9		<input type="checkbox"/>	<input type="checkbox"/>	<input checked="" type="checkbox"/>	<input checked="" type="checkbox"/>						
10									<input checked="" type="checkbox"/>	<input checked="" type="checkbox"/>	
11									<input type="checkbox"/>	<input checked="" type="checkbox"/>	
12							<input checked="" type="checkbox"/>				
13						<input checked="" type="checkbox"/>					
14								<input checked="" type="checkbox"/>			

		№ для заказа	Кол-во	Описание
Фильтр-мешки из нетканого материала	15	6.904-329.0	5 шт.	Особо прочные на разрыв фильтр-мешки из 5-слойного нетканого материала обеспечивают эффективное задержание пыли и долгое сохранение высокой силы всасывания. С практичной заслонкой для гигиеничной утилизации мусора.
	16	2.863-236.0	5 шт.	5 запасных фильтр-мешков для пылесоса VC 2. С практичной заслонкой для гигиеничной утилизации мусора.
Фильтры тонкой очистки	17	2.863-279.0	2 шт.	Фильтр тонкой очистки, задерживающий мелкие частицы грязи, обеспечивает эффективную работу робота-пылесоса RC 3.
Щетки				
Боковые щетки	18	2.863-278.0	2 шт.	Эластичная боковая щетка для робота-пылесоса RC 3 обеспечивает тщательную очистку угловых и краевых участков любых распространенных в быту твердых и низковорсовых ковровых напольных покрытий.

НОВИНКА
 входит в комплект поставки
 опция



15



16

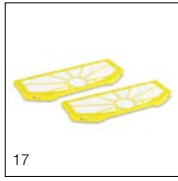

17

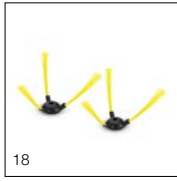

18

		VC 5 Cordless	VC 5 Cordless Parquet	VC 5	VC 5 Parquet	VC 3	VC 2	VC 6	DS 6	DS 6 Premium Mediclean	RC 3
15								<input type="checkbox"/>			
16							<input checked="" type="checkbox"/>				
17											<input checked="" type="checkbox"/>
18											<input type="checkbox"/>

УБОРКА ТВЕРДЫХ НАПОЛЬНЫХ ПОКРЫТИЙ – ЛЕГКО И ЧИСТО, КАК НИКОГДА ПРЕЖДЕ

Каменная или керамическая плитка, винил, ламинат или паркет: предлагаемые Kärcher аппараты для влажной уборки пола быстро очистят любое из этих напольных покрытий. Благодаря вращающимся роликовым щеткам из микроволокна и функции их самоочистки они значительно превосходят обычную швабру как в эффективности уборки*, так и в удобстве выполнения работы. Наш ассортимент включает модели, рассчитанные на любые запросы: от аппаратов с функцией всасывания (решение «2 в 1») до особенно легкого аккумуляторного аппарата.





FC 5

FC 5 Cordless

FC 3 Cordless

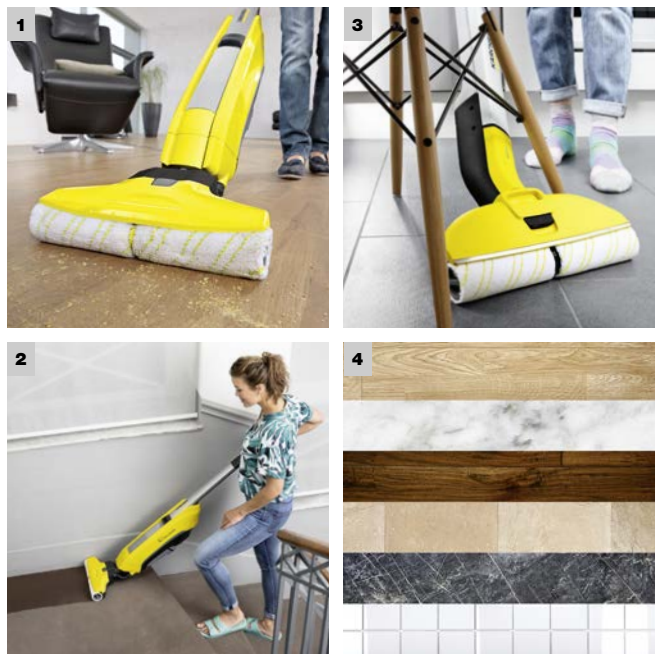

1 Решение «2 в 1»: влажная уборка и всасывание в одном рабочем процессе

Аппарат FC 5 выполняет одновременно две операции – осуществляет влажную уборку пола и собирает с него пыль, мелкий мусор и грязную воду. Во многих случаях это позволяет отказаться от предварительной уборки пылесосом и сэкономить до 50 % времени**. Кроме того, инновационная функция самоочистки гарантирует превосходные результаты уборки любых твердых напольных покрытий.

2 Максимальная свобода движений

Беспроводной аппарат FC 5 Cordless не зависит от расположения штепсельных розеток и гарантирует максимальное удобство уборки. Широкие возможности сетевой модели FC 5 сочетаются в нем с преимуществами инновационной аккумуляторной технологии: продолжительная (до 20 мин) работа от одного заряда позволяет очистить за один раз полы площадью до 60 м².

3 Современный способ влажной уборки

Вращающиеся роликовые щетки аппарата FC 3 Cordless непрерывно увлажняются чистой водой и очищаются от грязи, которая собирается в бачок для грязной воды. Благодаря этому достигается на 20 % более высокая эффективность уборки, чем при использовании швабры.* При этом узкий корпус позволяет легко очищать аппаратом пол под мебелью и хранить его с экономией места.

4 Универсальные возможности

Быстрое высыхание очищенных поверхностей позволяет обрабатывать аппаратами для влажной уборки пола любые твердые напольные покрытия, будь то деревянные, каменные или полимерные. При этом различные роликовые щетки обеспечивают превосходное решение разных задач уборки (например, очистки деревянных полов или удаления грязи из швов между плитками), а специальные средства для чистки и ухода гарантируют не только бережную и тщательную очистку полов, но и их эффективную защиту.

* По результатам проведенных испытаний, предлагаемый Kärcher аппарат для влажной уборки пола обеспечивает повышение эффективности уборки на 20 % в сравнении с обычной шваброй. Значение определено на основании усредненных результатов контроля эффективности очистки, сбора грязи и очистки краевых участков.

** Экономия времени при уборке пола аппаратом FC 5 достигается за счет одновременного выполнения операций влажной уборки и всасывания.

FC 5

ТЕХНИКА
ДЛЯ ВНУТРЕННЕЙ
УБОРКИ

УЛУЧШЕННЫЙ
РЕЗУЛЬТАТ
УБОРКИ



«2 в 1»: влажная уборка + сбор грязной воды

Аппарат FC 5 с инновационной функцией самоочистки позволяет очищать твердые напольные покрытия легче, быстрее и эффективней, чем когда-либо ранее.

ВЛАЖНАЯ УБОРКА + СБОР ВОДЫ	ЭКОНОМИЯ ВРЕМЕНИ *	ЭФФЕКТИВНОСТЬ УБОРКИ **	 reddot award 2017 winner	 DESIGN AWARD 2018
2 в 1	до -50%	+20%		



1 Функция «2 в 1»

- Увлажняемые роликовые щетки удаляют с пола пыль, волосы, влажную и засохшую грязь, а загрязненная вода, впитываемая щетками, непрерывно всасывается аппаратом.

2 Функция самоочистки

- Непрерывное всасывание грязной воды, впитываемой щетками, гарантирует превосходный результат уборки.
- Благодаря эффективному сбору влаги полы высыхают менее чем за 2 минуты.

3 Высококачественные микроволоконные щетки

- Роликовые щетки из микроволокна быстро и легко устанавливаются и снимаются.
- Щетки допускают очистку в стиральной машине при температуре до 60 °C.

4 Инновационная конструкция привода

- Роликовые щетки, вращающиеся в направлении перемещения аппарата, позволяют осуществлять уборку, практически не прилагая усилий.

* Экономия времени при уборке пола аппаратами FC 5 / FC 5 Cordless достигается за счет одновременного выполнения операций влажной уборки и всасывания.

** По результатам проведенных испытаний, предлагаемый Kärcher аппарат для влажной уборки пола обеспечивает повышение эффективности уборки на 20 % в сравнении с обычной шваброй. Полученное значение определено на основании усредненных результатов контроля эффективности очистки, сбора грязи и очистки краевых участков.

ТЕХНИЧЕСКИЕ ХАРАКТЕРИСТИКИ И КОМПЛЕКТАЦИЯ

FC 5

Дисплей с аппаратами FC 5 (6 шт.)

- Решение «2 в 1»
- Инновационная функция самоочистки
- С высококачественными роликовыми щетками из микроволокна
- Привлекающий внимание дисплей для размещения в торговых залах
- Включает 6 аппаратов FC 5

Технические характеристики

Потребляемая мощность	Вт	макс. 460	–
Площадь уборки от 1 заправки	м ²	прим. 60	–
Объем бачка для чистой воды	мл	400	–
Объем бачка для грязной воды	мл	200	–
Скорость вращения щеток	об/мин	500	–
Рабочая ширина	мм	300	–
Время высыхания очищенного пола	мин	прим. 2	–
Длина кабеля	м	7	–
Масса (без принадлежностей)	кг	4,6	–
Размеры (Д × Ш × В)	мм	320 × 270 × 1220	–
Размеры дисплея (Д × Ш × В)	мм	–	800 × 600 × 1530

Комплектация

Система с 2 бачками	■	–
2 универсальные роликовые щетки (желтые)	■	–
Универсальное средство для уборки полов RM 536 (30 мл)	■	–
Базовая станция с функцией очистки	■	–
№ для заказа	1.055-400.0	1.055-405.0

■ входит в комплект поставки

FC 5 CORDLESS

ТЕХНИКА
ДЛЯ ВНУТРЕННЕЙ
УБОРКИ



Безуказанная чистота без кабеля

Уборка в один прием и без переключения между штепсельными розетками: аккумуляторный аппарат FC 5 Cordless с функцией самоочистки гарантирует неслыханную прежде эффективность очистки твердых напольных покрытий.

НОВИНКА

ВЛАЖНАЯ УБОРКА
+ СВОР ВОДЫ

2 в 1

ЭФФЕКТИВНОСТЬ
УБОРКИ *

+20%

ПОЛНАЯ
СВОБОДА
ДВИЖЕНИЙ

ЛИТИЙ-ИОННЫЙ
АККУМУЛЯТОР

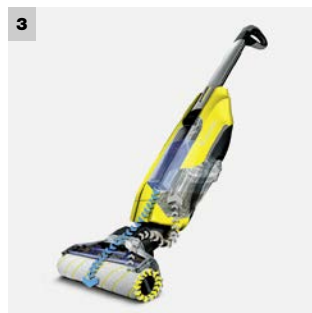
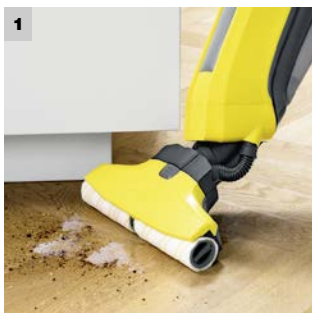

1 Функция «2 в 1»

- Увлажняемые роликовые щетки удаляют с пола пыль, волосы, влажную и засохшую грязь, а загрязненная вода, впитываемая щетками, непрерывно всасывается аппаратом.

2 До 20 минут работы от одного заряда мощного литий-ионного аккумулятора

- Отсутствие кабеля обеспечивает полную свободу движений.
- Во время уборки не требуется включать аппарат в разные штепсельные розетки.
- 3-ступенчатый светодиодный индикатор наглядно отображает текущее состояние заряда аккумулятора.

3 Функция самоочистки

- Повышение эффективности уборки на 20 % в сравнении с использованием обычной швабры.*
- Благодаря эффективному сбору влаги полы высыхают менее чем за 2 минуты.

4 Высококачественные микроволоконные щетки

- Роликовые щетки из микроволокна быстро и легко устанавливаются и снимаются.
- Щетки допускают очистку в стиральной машине при температуре до 60 °С.

* По результатам проведенных испытаний, предлагаемый Kärcher аппарат для влажной уборки пола обеспечивает повышение эффективности уборки на 20 % в сравнении с обычной шваброй. Полученное значение определено на основании усредненных результатов контроля эффективности очистки, сбора грязи и очистки краевых участков.

ТЕХНИЧЕСКИЕ ХАРАКТЕРИСТИКИ И КОМПЛЕКТАЦИЯ

FC 5 Cordless

- Решение «2 в 1»
- Аккумуляторное питание
- Инновационная функция самоочистки

Технические характеристики

Площадь уборки от 1 заряда	м ²	прим. 60
Объем бачка для чистой воды	мл	400
Объем бачка для грязной воды	мл	200
Скорость вращения щеток	об/мин	500
Рабочая ширина	мм	300
Время высыхания очищенного пола	мин	прим. 2
Напряжение аккумулятора	В	25,2
Время работы от 1 заряда	мин	прим. 20
Время заряда аккумулятора	ч	4
Объем наполнения базовой станции	мл	200
Масса (без принадлежностей)	кг	4,4
Размеры (Д × Ш × В)	мм	320 × 270 × 1220

Комплектация

Система с 2 бачками	■
2 универсальные роликовые щетки (желтые)	■
Универсальное средство для уборки полов RM 536 (30 мл)	■
Базовая станция с функцией очистки	■
Зарядное устройство	■
№ для заказа	1.055-601.0

■ входит в комплект поставки

FC 3 CORDLESS

ТЕХНИКА
ДЛЯ ВНУТРЕННЕЙ
УБОРКИ



Свежий взгляд на влажную уборку

Превосходная замена швабре: аккумуляторный аппарат для влажной уборки пола FC 3 Cordless использует для его увлажнения только чистую воду, а грязь, счищаемая с его щеток, собирается в бак для грязной воды. Благодаря высокой маневренности и узкому корпусу он прекрасно подходит для очистки пола даже в углах и под шкафами.

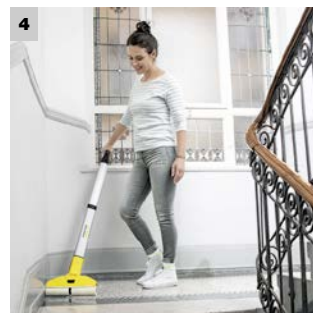
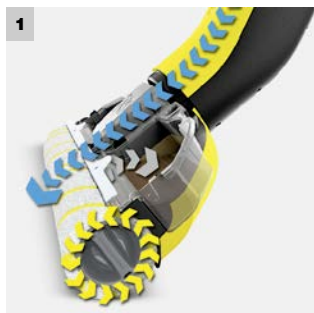

1 Постоянное увлажнение щеток чистой водой и их самоочистка

- Для протирания пола используется только чистая вода.
- Грязь не разносится по полу, а собирается в баке для грязной воды.

2 Узкий корпус и шарнирное крепление щеточной головки

- Удобство очистки пола под мебелью и вокруг нее.
- Тщательная очистка пола вдоль стен и в углах.

3 Широкий выбор средств для чистки и ухода

- Предлагаются продукты для ухода за любыми твердыми напольными покрытиями (в частности, паркетом, ламинатом, камнем и полимерными материалами).
- Низкая остаточная влажность, обеспечиваемая автоматическим удалением воды с роликовых щеток, позволяет ходить по полу уже через 2 минуты после уборки.

4 До 20 минут работы от одного заряда мощного литий-ионного аккумулятора

- Максимальная свобода движений благодаря независимости от электросети.
- Во время уборки не требуется включать аппарат в разные штепсельные розетки.
- 3-ступенчатый светодиодный индикатор наглядно отображает текущее состояние заряда аккумулятора.

* По результатам проведенных испытаний, предлагаемый Kärcher аппарат для влажной уборки пола обеспечивает повышение эффективности уборки на 20 % в сравнении с обычной шваброй. Полученное значение определено на основании усредненных результатов контроля эффективности очистки, сбора грязи и очистки краевых участков.

ТЕХНИЧЕСКИЕ ХАРАКТЕРИСТИКИ И КОМПЛЕКТАЦИЯ

FC 3 Cordless

- Инновационная функция самоочистки
- Узкий корпус аппарата
- Аккумуляторное питание

Технические характеристики

Площадь уборки от 1 заряда	м ²	прим. 60
Объем бачка для чистой воды	мл	360
Объем бачка для грязной воды	мл	140
Скорость вращения щеток	об/мин	500
Рабочая ширина	мм	300
Время высыхания очищенного пола	мин	прим. 2
Напряжение аккумулятора	В	7,2
Время работы от 1 заряда	мин	прим. 20
Время заряда аккумулятора	ч	4
Масса (без принадлежностей)	кг	2,4
Размеры (Д × Ш × В)	мм	305 × 226 × 1220

Комплектация

Система с 2 бачками	■
2 универсальные роликовые щетки (желтые)	■
Универсальное средство для уборки полов RM 536 (30 мл)	■
Базовая станция с держателем для щеток	■
Зарядное устройство	■
№ для заказа	1.055-300.0

■ входит в комплект поставки

ПОЛОТЕР FP 303



Системный подход к наведению блеска

Полировка может быть очень простым занятием, способным доставить удовольствие: полотер FP 303 обеспечивает оптимальную обработку самых разнообразных напольных покрытий – паркета или ламината, камня или пробки, ПВХ или линолеума. При этом он очень легок в обращении, а его практичная треугольная форма позволяет превосходно полировать даже угловые участки. Образующаяся при полировке пыль сразу же всасывается. Предусмотрено также удобное хранение смотанного кабеля на штанге полотера.

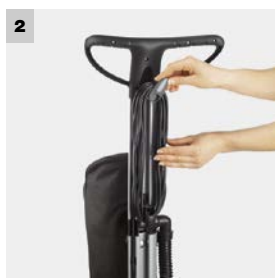
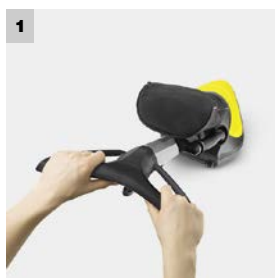
**1 Эргономичная рукоятка**

- Позволяет выполнять работы без переутомления.

2 Держатели для сматывания кабеля на штанге

- Два крюка позволяют легко намотать кабель для аккуратного хранения аппарата.

FP 303

- Высокая частота вращения для оптимальной полировки
- Эргономичная конструкция и оптимизированная форма
- Возможность хранения принадлежностей

Технические характеристики

Частота вращения	об/мин	1000
Потребляемая мощность	Вт	600
Рабочая ширина	мм	290
Объем фильтр-мешка	л	4
Масса	кг	6,6
Размеры (Д × Ш × В)	мм	385 × 339 × 1162

Комплектация

Пады для полировки	шт.	3
Фильтр-мешок		бумажный
Крепления для кабеля		■
Текстильный мешок с карманом для падов		■
№ для заказа		1.056-820.0

- входит в комплект поставки

КВ 5



Для быстрой уборки с превосходным результатом

Благодаря компактной конструкции и аккумуляторному приводу электровеник КВ 5 мгновенно подготавливается к применению и очень удобен в работе. Прекрасно подходящий для промежуточной уборки, он позволяет без больших усилий поддерживать чистоту в квартире.

ТЕХНИКА
ДЛЯ ВНУТРЕННЕЙ
УБОРКИ



1 Адаптивная технология уборки (Kärcher Adaptive Cleaning System)

- Эффективное удаление мусора с любых напольных покрытий.
- Инновационная подвижная кромка подметального механизма для оптимального сбора мусора.

2 Удобство управления

- Простота включения и выключения аппарата.
- Быстрое и интуитивное управление.

КВ 5

Дисплей с аппаратами КВ 5 (12 шт.)

- Легкое снятие и установка мусоросборника
- Адаптивная система подметания
- Двойной шарнир для легкого маневрирования

- Привлекающий внимание дисплей для размещения в торговых залах
- Включает 12 аппаратов КВ 5

Технические характеристики

Время работы от 1 заряда	мин	30	–
Рабочая ширина универсальной щетки	мм	210	–
Объем мусоросборника	мл	370	–
Тип аккумулятора		литий-ионный	–
Напряжение аккумулятора	В	3,7	–
Масса с аккумулятором	кг	1,2	–
Размеры со штангой (Д × Ш × В)	мм	215 × 230 × 1120	–
Размеры дисплея (Д × Ш × В)	мм	–	600 × 400 × 1226

Комплектация

Универсальная щетка	Съемная	–
Зарядное устройство	■	–
№ для заказа	1.258-000.0	1.258-006.0

■ входит в комплект поставки

ПРИНАДЛЕЖНОСТИ ДЛЯ АППАРАТОВ ДЛЯ ВЛАЖНОЙ УБОРКИ ПОЛА И ПОЛОТЕРА

ТЕХНИКА
ДЛЯ ВНУТРЕННЕЙ
УБОРКИ



Kärcher предлагает принадлежности для тщательной очистки напольных покрытий разных видов и эффективного ухода за ними. Широкий ассортимент принадлежностей для аппаратов семейства FC и полотера позволяет выбрать оптимальные решения для любых полов.

		№ для заказа	Кол-во	Описание
Роликовые щетки				
Комплект универсальных роликовых щеток (желтых)	1	2.055-006.0	1 пара	2 роликовые щетки из микроволокна для бережной влажной уборки любых твердых покрытий и ухода за ними. Износостойкие, хорошо впитывают влагу и не оставляют ворсинок. Допускают очистку в стиральной машине при температуре до 60 °С.
Комплект универсальных роликовых щеток (серых)	2	2.055-007.0	1 пара	
Комплект роликовых щеток для каменных полов	3	2.055-021.0 ■	1 пара	2 роликовые щетки для уборки нечувствительных твердых напольных покрытий. Легко удаляют стойкие загрязнения, в т. ч. из швов между плитками. Допускают очистку в стиральной машине при температуре до 60 °С.
Комплект роликовых щеток для деревянных полов	4	2.055-022.0 ■	1 пара	2 роликовые щетки для бережной очистки чувствительных деревянных напольных покрытий (включая вощеные и с масляной пропиткой). Допускают очистку в стиральной машине при температуре до 60 °С.
Пады для полировки				
Пады для полировки (универсальные)	5	2.863-193.0	3 шт.	3 пада для полотера FP 303. Для превосходной полировки любых твердых напольных покрытий (паркета, ламината, камня, линолеума, пробки и ПВХ).
Пады для полировки вощеного паркета	6	2.863-196.0	3 шт.	3 пада для полотера FP 303. Предназначены специально для полировки полов, натертых воском (например паркетных).
Пады для полировки лакированного паркета / ламината	7	2.863-197.0	3 шт.	3 пада для полотера FP 303. Предназначены специально для полировки лакированных поверхностей (например, паркета, пробки и ламината).
Пады для полировки камня / линолеума / ПВХ	8	2.863-198.0	3 шт.	3 пада для полотера FP 303. Предназначены специально для полировки матовых каменных напольных покрытий, ПВХ или линолеума.
Фильтры				
Бумажные фильтр-мешки	9	6.904-128.0	3 шт.	3 запасных бумажных фильтр-мешка для полотера FP 303.
Прочие принадлежности				
Накладка всасывающей головки для FC 5	10	2.055-019.0 ■	1 шт.	Всасывающий канал увеличенной ширины с интегрированным нитеподъемником улучшает результат уборки. Накладка предназначена для переоснащения аппаратов FC 5, которые не были серийно оснащены ею.

■ НОВИНКА ■ входит в комплект поставки □ опция

МОЙКА ОКОН – БЫСТРО И ЛЕГКО, БЕЗ ПОЛОС И РАЗВОДОВ

Техника Kärcher позволяет с удовольствием выполнять даже такую работу, как мойка окон. Благодаря встроенной системе всасывания на стеклах не остается ни капли грязной воды. Широкий ассортимент наших стеклоочистителей и принадлежностей для них позволяет предложить каждому покупателю оптимальное решение для мойки окон и очистки любых других гладких водостойких поверхностей.



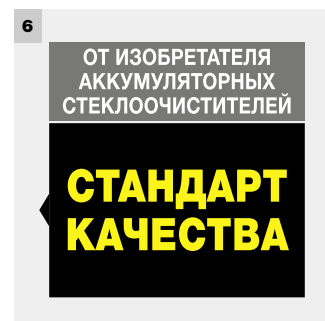

1 Решения на выбор: стеклоочистители Kärcher

WV 6 – выносливый. Обеспечивает очень долгую работу от одного заряда аккумулятора.

WV 2 – универсальный. Удобный аппарат для выполнения разнообразных работ.

WV 1 – компактный. Маленький аппарат начального уровня.

2 Комплексные решения в расчете на разные запросы

KV 4: аккумуляторный вибрационный очиститель с электроприводом, обеспечивающий легкое отделение грязи от поверхностей. Оснащается легко и быстро заменяемой салфеткой, закрепляемой при помощи застежки-липучки.

Пульверизатор Extra: с регулируемой по размеру микроволоконной насадкой, позволяющей легко очищать поверхности разных размеров (в т. ч. стекла окон с горбыльками).

Пульверизатор Standard: с микроволоконной насадкой, облегчающей предварительную очистку любых гладких поверхностей.

Пульверизатор: с микроволоконной насадкой для предварительной очистки оконных стекол.

3 В 3 раза быстрее

Применение аккумуляторного стеклоочистителя Kärcher втрое ускоряет выполнение работ в сравнении с обычными методами мойки окон.

4 Без полос и разводов

Высококачественная стяжка в сочетании с функцией всасывания обеспечивает сияющую чистоту стекол – на них не остается никаких полос или разводов.

5 Без капель грязной воды

Стеклоочиститель мгновенно собирает влагу с поверхности стекла, исключая попадание капель грязной воды на руки, полы и окружающие предметы.

6 Продукт от изобретателя аккумуляторных стеклоочистителей

Kärcher – изобретатель аккумуляторных стеклоочистителей, обладающий обширным опытом и уникальными ноу-хау в этой области.

ИДЕАЛЬНОЕ РЕШЕНИЕ ДЛЯ КУХНИ, ВАННОЙ И Т. Д.

Аккумуляторные стеклоочистители Kärcher пригодны не только для мойки окон – эти мобильные аппараты позволяют тщательно очищать и любые другие гладкие поверхности во всем доме, например, стеклянные столы, столешницы и варочную панель на кухне, плитку и душевую кабину в ванной.

ТЕХНИКА
ДЛЯ ВНУТРЕННЕЙ
УБОРКИ

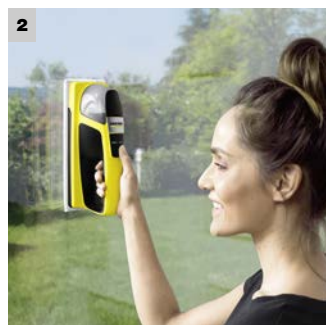

1 Широкий спектр областей применения

Окна или зеркала, керамическая плитка или стеклянные столы: какие бы горизонтальные или вертикальные поверхности ни обрабатывались стеклоочистителями Kärcher, эффективное всасывание влаги надежно предотвращает стекание капель воды. Аккумуляторный стеклоочиститель позволяет тщательно и без больших усилий очищать даже высокие окна (например, зимних садов). Такая возможность обеспечивается практичным удлинительным комплектом, входящим в наш широкий ассортимент принадлежностей. А для удаления особенно стойких загрязнений (например, с ветрового стекла автомобиля) прекрасно подходит аккумуляторный вибрационный очиститель, вибрационный механизм которого обеспечивает легкое отделение от поверхности крепко удерживающейся на ней грязи.

2 Очистка

При помощи аккумуляторного вибрационного очистителя KV 4: стекло увлажняется аппаратом и одновременно очищается им. Нанесение раствора чистящего средства при помощи электрического насоса в комбинации с механической обработкой обеспечивает удаление грязи без утомительного протирания поверхности.

При помощи пульверизатора: сначала стекло увлажняется пульверизатором, входящим в комплект поставки аккумуляторного стеклоочистителя, а затем оно протирается микроволоконной насадкой пульверизатора.

3 Сбор влаги

В заключение со стекла собирается грязная вода – для этого достаточно провести по нему насадкой аккумуляторного стеклоочистителя. Результат впечатляет: чистые окна без полос и разводов. И без капель грязной воды на полу.

НОВИНКИ В АССОРТИМЕНТЕ: WV 6 И KV 4

Эти инновационные аппараты позволяют мыть окна еще легче, еще быстрее и с еще лучшим результатом. Вибрационный очиститель KV 4 с аккумуляторным электроприводом насоса и вибрационного механизма оптимально увлажняет поверхность и значительно облегчает ее предварительную очистку, после которой остается лишь собрать загрязненную воду аккумуляторным стеклоочистителем. А стеклоочиститель WV 6 впечатляет превосходным оснащением и еще большим удобством в обращении – например, новая стяжка, выполненная по технологии Liquid Silicon, позволяет удобнее очищать края стекол и в один прием собирать влагу до нижней кромки окна.

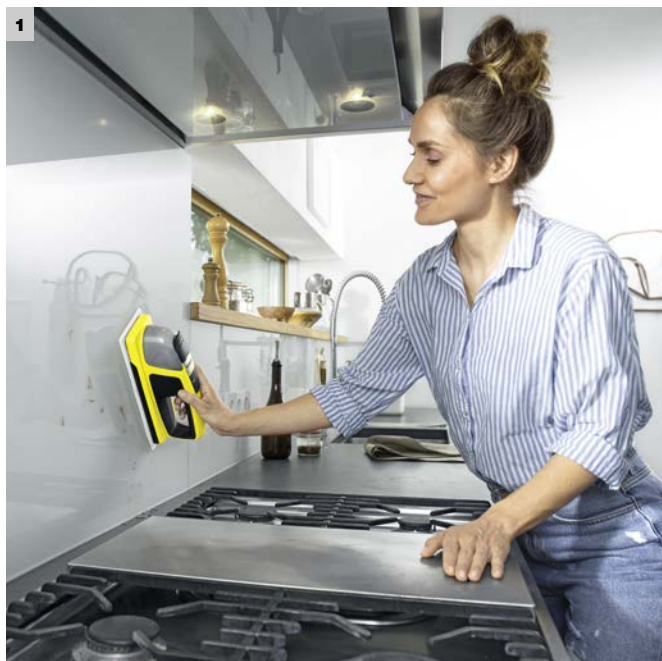

1 Предварительная очистка без усилий

Вибрационное воздействие на поверхность позволяет эффективно отделять от нее даже стойкие загрязнения без утомительного ручного протирания.

2 2 функции одного аппарата

Аккумуляторный вибрационный очиститель не только оказывает на поверхность механическое воздействие, но и превосходно увлажняет ее, что обеспечивает экономию времени. Увлажнение автоматически прекращается через 15 секунд, но при желании его можно продолжить нажатием кнопки.

3 Гигиеничное наведение чистоты

Руки не вступают в контакт с грязью и остаются сухими. Не образуется и аэрозольный туман, поскольку поверхность увлажняется при помощи салфетки.

4 Удобство в обращении

Две кнопки для удобного управления, умеренная, не причиняющая неприятных ощущений вибрация, простота заправки бачка и удобное закрепление салфетки при помощи застежки-липучки – все это делает применение аппарата очень простым.

5 Привлекательный дизайн

Выразительный внешний вид аккумуляторного стеклоочистителя WV 6 с новыми элементами дизайна, включающими металлический логотип, притягивает взгляды покупателей.

6 Усовершенствованная конструкция стяжки

Новая стяжка повышенной эластичности, выполненная по технологии Liquid Silicon, обеспечивает превосходную очистку боковых краев и нижней части окон.

При этом она позволяет в один прием очищать стекло от верхнего до нижнего края.

7 Очень долгое время работы

Заряда аккумулятора стеклоочистителя WV 6 достаточно для его непрерывной работы продолжительностью до 100 минут. За это время можно очистить все гладкие поверхности в доме.

8 Практичные детали

Бачок опорожняется очень быстро и легко. Стяжка легко снимается для промывки путем раскрытия всасывающей насадки.

KV 4 – АККУМУЛЯТОРНЫЙ ВИБРАЦИОННЫЙ ОЧИСТИТЕЛЬ

Для легкой очистки окон – и не только их



НОВИНКА

Эффективное решение для предварительной очистки: аккумуляторный вибрационный очиститель одновременно увлажняет стекло и отделяет от него грязь, которую затем остается лишь собрать аккумуляторным стеклоочистителем. Этот аппарат прекрасно подходит для очистки любых гладких водостойких поверхностей.

ТЕХНИКА
ДЛЯ ВНУТРЕННЕЙ
УБОРКИ



1 Вибрационное воздействие

- Вибрация повышает эффективность очистки и исключает необходимость в отскабливании стойких загрязнений.

2 Электрическая система увлажнения

- Салфетка увлажняется автоматически, что позволяет одновременно смачивать поверхность и удалять с нее грязь.

KV 4

- Пригодность для очистки любых гладких поверхностей
- Простота заправки бачка и замены салфетки
- С допускающей стирку салфеткой и концентратом средства для мойки окон (20 мл)

Технические характеристики

Объем бачка для чистой воды	мл	180
Время работы от 1 заряда	мин	35
Время заряда аккумулятора	мин	160
Производительность уборки от 1 заряда		прим. 100 м ² = 33 окна
Уровень вибраций	м/с ²	1,6
Масса с аккумулятором	кг	0,5
Размеры (Д × Ш × В)	мм	260 × 94 × 100

Комплектация

Зарядное устройство	■
Литий-ионный аккумулятор	■
Салфетка	1 шт.
Концентрат средства для мойки окон (1 × 20 мл)	■

№ для заказа **1.633-920.0**

■ входит в комплект поставки

WV 6 – ВЫНОСЛИВЫЙ

Полная чистота одним движением руки



Высочайшая производительность уборки: благодаря усовершенствованной технологии изготовления стяжек гладкие поверхности очищаются одним движением всасывающей насадки. Кроме того, аппарат WV 6 впечатляет очень долгим временем работы от одного заряда аккумулятора.

НОВИНКА

ТЕХНИКА
ДЛЯ ВНУТРЕННЕЙ
УБОРКИ



1 Усовершенствованная конструкция стяжки

- Инновационная длинная стяжка значительно облегчает уборку, особенно при мойке окон, нижний край которых находится на уровне пола.

2 Продолжительная работа от одного заряда

- Энергии аккумулятора хватает на 100 минут работы, что позволяет производить уборку без перерывов на его зарядку.

WV 6 + KV 4

WV 6 Plus

- Возможность замены всасывающей насадки (вторая насадка приобретается отдельно)
- Дисплей для отображения остаточного времени работы в минутах
- В комплекте с аккумуляторным вибрационным очистителем KV 4 с салфеткой и концентратом средства для мойки окон (20 мл)

- Возможность замены всасывающей насадки (вторая насадка приобретается отдельно)
- Дисплей для отображения остаточного времени работы в минутах
- С пульверизатором Extra, микроволоконной насадкой и концентратом средства для мойки окон (20 мл)

Технические характеристики

Объем бачка для грязной воды	мл	150	150
Время работы от 1 заряда	мин	100	100
Время заряда аккумулятора	мин	170	170
Производительность уборки от 1 заряда		прим. 300 м ² = 100 окон	прим. 300 м ² = 100 окон
Ширина всасывающей насадки	мм	280	280
Масса с аккумулятором	кг	0,8	0,8
Размеры (Д × Ш × В)	мм	126 × 280 × 310	126 × 280 × 310

Комплектация

Зарядное устройство	■	■
Литий-ионный аккумулятор	■	■
Возможность замены всасывающей насадки	■	■
Пульверизатор Extra с микроволоконной насадкой	–	■
Аккумуляторный вибрационный очиститель KV 4	■	–
Салфетка	1 шт.	–
Концентрат средства для мойки окон (1 × 20 мл)	■	■
№ для заказа	1.633-570.0	1.633-510.0

■ входит в комплект поставки

WV 2 – УНИВЕРСАЛЬНЫЙ

ТЕХНИКА
ДЛЯ ВНУТРЕННЕЙ
УБОРКИ



Удобный стеклоочиститель с широкими возможностями

Аппарат WV 2 гарантирует исключительно легкую мойку окон. Благодаря заменяемым всасывающим насадкам с его помощью можно легко очищать стекла любых размеров – как маленькие, так и очень большие.



reddot award 2014
best of the best



1 Быстрое опорожнение

- Грязную воду из бачка можно слить, практически не прерывая работу.

2 Заменяемые всасывающие насадки

- В зависимости от размеров очищаемых поверхностей может использоваться насадка большого или малого размера.

WV 2 + KV 4

WV 2 Premium

- Возможность замены всасывающей насадки (вторая насадка приобретается отдельно)
- Светодиодный индикатор
- В комплекте с аккумуляторным вибрационным очистителем KV 4 с салфеткой и концентратом средства для мойки окон (20 мл)

- 2 всасывающие насадки разных размеров
- Светодиодный индикатор
- С пульверизатором, микроволоконной насадкой и концентратом средства для мойки окон (20 мл)

Технические характеристики

Объем бачка для грязной воды	мл	100	100
Время работы от 1 заряда	мин	25	25
Время заряда аккумулятора	мин	120	120
Производительность уборки от 1 заряда		прим. 75 м² = 25 окон	прим. 75 м² = 25 окон
Ширина всасывающей насадки	мм	280	280 + 170
Масса с аккумулятором	кг	0,6	0,6
Размеры (Д × Ш × В)	мм	120 × 280 × 320	120 × 280 × 320

Комплектация

Зарядное устройство	■	■
Литий-ионный аккумулятор	■	■
Возможность замены всасывающей насадки	■	■
Пульверизатор Standard с микроволоконной насадкой	–	■
Аккумуляторный вибрационный очиститель KV 4	■	–
Салфетка	1 шт.	–
Концентрат средства для мойки окон (1 × 20 мл)	■	■
№ для заказа	1.633-340.0	1.633-430.0

■ входит в комплект поставки

WV 1 – КОМПАКТНЫЙ

Компактное решение для удобной мойки окон



Стеклоочиститель WV 1, обеспечивающий быструю и удобную мойку окон, отличается очень малыми размерами и малым весом.

ТЕХНИКА
ДЛЯ ВНУТРЕННЕЙ
УБОРКИ



1 Компактность

- Аппарат малых размеров очень удобен в работе.

2 Малый вес и низкий уровень шума

- Малый вес и тихая работа аппарата WV 1 значительно облегчают уборку.

WV 1 + KV 4

WV 1 Plus

- Светодиодный индикатор
- В комплекте с аккумуляторным вибрационным очистителем KV 4 с салфеткой и концентратом средства для мойки окон (20 мл)

- Светодиодный индикатор
- Компактность и удобство в работе
- С пульверизатором, микроволоконной насадкой и концентратом средства для мойки окон (20 мл)

Технические характеристики

		WV 1 + KV 4	WV 1 Plus
Объем бачка для грязной воды	мл	100	100
Время работы от 1 заряда	мин	20	20
Время заряда аккумулятора	мин	90	90
Производительность уборки от 1 заряда		прим. 55 м ² = 18 окон	прим. 55 м ² = 18 окон
Ширина всасывающей насадки	мм	250	250
Масса с аккумулятором	кг	0,5	0,5
Размеры (Д × Ш × В)	мм	130 × 250 × 275	130 × 250 × 275

Комплектация

	WV 1 + KV 4	WV 1 Plus
Зарядное устройство	■	■
Литий-ионный аккумулятор	■	■
Пульверизатор Standard с микроволоконной насадкой	–	■
Аккумуляторный вибрационный очиститель KV 4	■	–
Салфетка	1 шт.	–
Концентрат средства для мойки окон (1 × 20 мл)	■	■
№ для заказа	1.633-180.0	1.633-014.0

■ входит в комплект поставки

ПРИНАДЛЕЖНОСТИ ДЛЯ АККУМУЛЯТОРНЫХ СТЕКЛООЧИСТИТЕЛЕЙ

ТЕХНИКА
ДЛЯ ВНУТРЕННЕЙ
УБОРКИ



Программа принадлежностей для аккумуляторных стеклоочистителей Kärcher прекрасно дополняет эти аппараты, позволяя решать с их помощью самые разнообразные задачи. Например, удлинительный комплект с телескопическими штангами обеспечивает легкую и тщательную очистку окон, расположенных на большой высоте.

		№ для заказа	Кол-во	Описание
Салфетки и обтяжки				
Салфетки для KV 4	1	2.633-132.0 ■	2 шт.	Салфетки с удобной застежкой-липучкой для легкой очистки любых гладких поверхностей при помощи аккумуляторного вибрационного очистителя KV 4.
Микроволоконные обтяжки для внутренних работ	2	2.633-130.0	2 шт.	Обтяжки из микроволокна с застежкой-липучкой для установки на пульверизаторе, которым комплектуется стеклоочиститель. Для оптимального удаления загрязнений с любых гладких поверхностей.
Микроволоконные обтяжки для наружных работ	3	2.633-131.0	2 шт.	Идеальное решение для мойки наружных поверхностей окон: специальные обтяжки из микроволокна с застежкой-липучкой, отличающиеся увеличенным содержанием абразивных волокон. Прилагается скребок для удаления самых стойких загрязнений.
Микроволоконные обтяжки	4	2.633-100.0	2 шт.	Обтяжки из микроволокна для пульверизатора Standard, обеспечивающие оптимальное удаление грязи с любых гладких поверхностей.
Стяжки				
Стяжки для WV 6 (280 мм)	5	2.633-514.0 ■	2 шт.	Для тщательной очистки без образования полос и разводов: заменяемые стяжки шириной 280 мм для аккумуляторного стеклоочистителя WV 6.
Стяжки для WV 6 (170 мм)	6	2.633-513.0 ■	2 шт.	Запасные стяжки шириной 170 мм для аккумуляторного стеклоочистителя WV 6. Тщательно удаляют влагу, не оставляя полос и разводов.
Стяжки для WV 2 / WV 5 (280 мм)	7	2.633-005.0	2 шт.	Для замены стяжек в стеклоочистителях WV 50, WV 75, WV 2, WV 5 и WVP 10. Тщательно удаляют влагу с любых гладких поверхностей.
Стяжки для WV 2 / WV 5 (170 мм)	8	2.633-104.0	2 шт.	Для замены стяжек в стеклоочистителях WV 50, WV 75, WV 2, WV 5 и WVP 10. Тщательно удаляют влагу с любых гладких поверхностей.
Стяжки для WV 1 (250 мм)	9	2.633-128.0	2 шт.	Для замены стяжек в стеклоочистителе WV 1. Тщательно удаляют влагу с любых гладких поверхностей.
Насадки				
Узкая всасывающая насадка (170 мм) для WV 6 (желтая)	10	2.633-512.0 ■	1 шт.	Насадка малой ширины (170 мм) для стеклоочистителя WV 6, прекрасно подходящая для очистки поверхностей малых размеров (например, окон с горбылками).
Узкая всасывающая насадка для WV 2 / WV 5	11	2.633-112.0	1 шт.	Всасывающая насадка шириной 170 мм для стеклоочистителей WV 2 и WV 5, позволяющая легко очищать форточки и другие небольшие поверхности.
Сумки для переноски				
Сумка с ремнем	12	2.633-006.0	1 шт.	Практичная сумка для укладки стеклоочистителя и пульверизатора.
Удлинительные элементы				
Удлинительный комплект	13	2.633-144.0 ■	1 шт.	Удлинительный комплект для легкой и тщательной очистки аккумуляторным стеклоочистителем или аккумуляторным вибрационным очистителем окон большой высоты. Включает две телескопические штанги, длина которых регулируется в пределах 0,6 – 1,5 м.
Пульверизаторы				
Пульверизатор в комплекте Extra	14	2.633-129.0	1 шт.	Комплект включает пульверизатор с насадкой регулируемой рабочей ширины, обтяжку из микроволокна с застежкой-липучкой, скребок для удаления стойких загрязнений и концентрат средства для мойки окон (20 мл).
Зарядные устройства				
Быстрозарядное устройство	15	2.633-511.0 ■	1 шт.	Запасное зарядное устройство для стеклоочистителя WV 6 и вибрационного очистителя KV 4, обеспечивающее быстрый.
Зарядное устройство	16	2.633-107.0	1 шт.	Запасное зарядное устройство для заряда аккумулятора, используемого в стеклоочистителе Kärcher.

■ НОВИНКА ■ входит в комплект поставки □ опция

ДЛЯ ТЩАТЕЛЬНОЙ УБОРКИ БЕЗ ПРИМЕНЕНИЯ ЧИСТЯЩИХ СРЕДСТВ

Наши пароочистители – поистине универсальные аппараты для наведения чистоты во всем доме: и в ванной, и на кухне, и в жилых помещениях. Интенсивная подача пара и широкая программа принадлежностей позволяют без применения бытовой химии тщательно очищать с их помощью сантехническую арматуру, керамическую плитку, варочные панели, вытяжки и удалять грязь даже из мельчайших щелей. При этом они уничтожают 99,99 %* встречающихся в быту бактерий и обеспечивают более эффективную уборку** в сравнении с традиционными ручными методами, требующими использования чистящих средств.



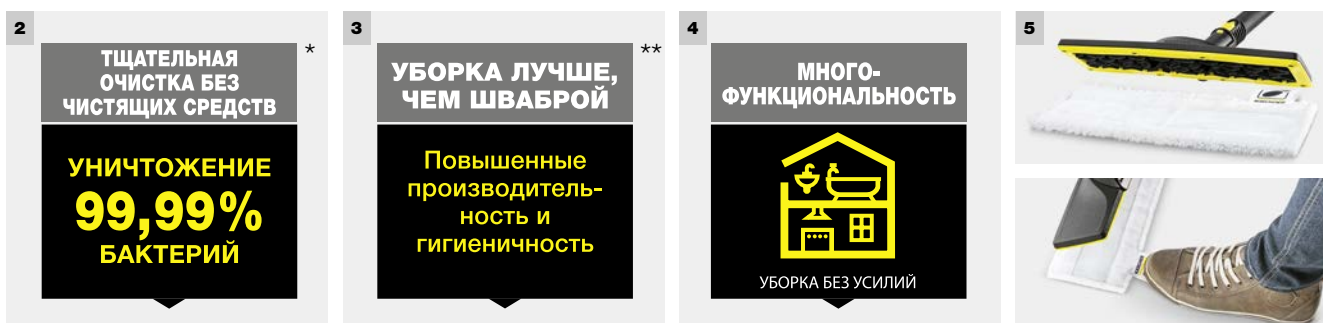
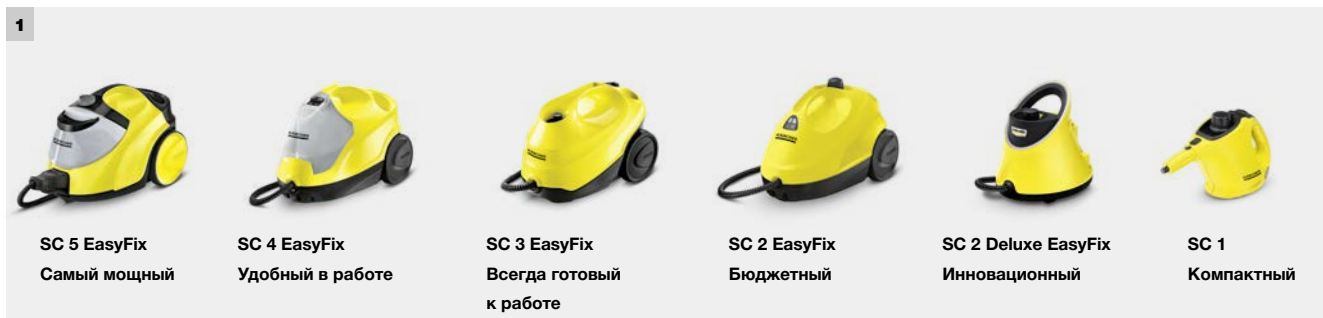

1 Широкий выбор: серия аппаратов SC

- SC 5 EasyFix – самый мощный. Предусматривает функцию VapoHydro, позволяющую удалять самые стойкие загрязнения.
- SC 4 EasyFix – удобный в работе. Оснащен съемным бачком для доливки воды.
- SC 3 EasyFix – всегда готовый к работе. Отличается самым коротким временем нагрева.
- SC 2 EasyFix – бюджетный. Превосходный пароочиститель начального уровня.
- SC 2 Deluxe EasyFix – инновационный. Со встроенным светодиодным индикатором.
- SC 1 – компактный. Очень маленький пароочиститель, быстро подготавливаемый к работе.

2 Тщательная очистка без чистящих средств

Факт, подтвержденный научными экспериментами: при обработке твердых поверхностей пароочистители Kärcher уничтожают 99,99 % распространенных в быту бактерий – без каких-либо химикатов, только благодаря воздействию пара.* Такая эффективность обеспечивается высокой температурой пара и хорошим увлажнением используемых для уборки салфеток. А результат – здоровый микроклимат в доме, особенно важный для семей с детьми.

3 Уборка лучше, чем шваброй**

Проведенные исследования показали, что при очистке твердых напольных покрытий пароочистители Kärcher обеспечивают лучшие результаты, чем традиционные методы ручной уборки, например, мойка шваброй с применением чистящих средств.

4 Чистота во всем доме

Пора отказаться от утомительной уборки шваброй – высокоэффективные пароочистители Kärcher позволяют легко навести безупречную чистоту во всем доме. Благодаря своей универсальности и обширному выбору принадлежностей эти аппараты способны заменить почти весь обычный уборочный инвентарь. К числу классических областей их применения относятся очистка твердых поверхностей во всех помещениях, уборка на кухне (включая очистку плиты, мойки и вытяжки) и в ванной (в т. ч. очистка душевой кабины, раковины, сантехнической арматуры, плитки на полу и стенах).

5 Эргономичные принадлежности

Наши пароочистители комплектуются насадкой для пола EasyFix, снабженной застежкой-липучкой для быстрого и легкого закрепления микроволоконной салфетки и ее быстрого и гигиеничного удаления по окончании работы. Кроме того, все пароочистители комплектуются салфетками из высококачественного микролокна, что дополнительно облегчает выполнение уборочных работ.

* При тщательной очистке пароочистителем Kärcher твердых поверхностей уничтожаются 99,99 % распространенных в быту бактерий.

** При тщательной очистке пароочистителем Kärcher достигается лучший результат уборки, чем при использовании швабры и чистящих средств (подтверждено исследованиями, проведенными в соответствии с международными стандартами оказания клининговых услуг).

SC 5 EASYFIX – САМЫЙ МОЩНЫЙ



Высочайшая производительность, максимальный комфорт

Мощный пароочиститель SC 5 EasyFix, оснащенный насадкой для пола EasyFix, отличается высочайшей эргономичностью, а функция VaroHydro обеспечивает дополнительный комфорт: при желании в струю пара может быть примешана горячая вода, легко и быстро смывающая отделяемую паром грязь.

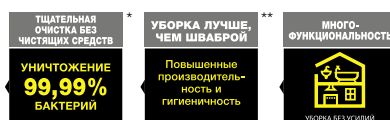

1 Функция VaroHydro

- Добавка горячей воды в струю пара облегчает отделение и удаление загрязнений.
- Обеспечивается еще лучший результат уборки.



2 Насадка для пола EasyFix с шарниром и удобным креплением салфетки

- Пластинчатая подошва насадки гарантирует оптимальную очистку любых распространенных в быту твердых напольных покрытий.
- Система фиксации салфеток для пола с застежкой-липучкой позволяет легко закреплять салфетки и заменять их, не вступая в контакт с грязью.
- Шарнир обеспечивает удобную работу человеку любого роста и тщательную очистку благодаря хорошему контакту насадки с полом.



3 Регулировка подачи пара

- Расход пара можно изменять в зависимости от вида очищаемой поверхности и ее загрязненности.



4 Съёмный бачок

- Возможность дозаправки водой в любое время позволяет выполнять работы без долгих перерывов.

* При тщательной очистке пароочистителем Kärcher твердых поверхностей уничтожаются 99,99 % распространенных в быту бактерий.

** При тщательной очистке пароочистителем Kärcher достигается лучший результат уборки, чем при использовании швабры и чистящих средств (подтверждено исследованиями, проведенными в соответствии с международными стандартами оказания клининговых услуг).

ТЕХНИЧЕСКИЕ ХАРАКТЕРИСТИКИ И КОМПЛЕКТАЦИЯ

SC 5 EasyFix Iron

SC 5 EasyFix

- Возможность непрерывной работы благодаря съемному бачку для доливки воды
- Функция VaroHydro
- С комплектом для уборки пола EasyFix и утюгом

- Возможность непрерывной работы благодаря съемному бачку для доливки воды
- Функция VaroHydro
- С комплектом для уборки пола EasyFix

Технические характеристики

Площадь уборки от 1 заправки	м ²	прим. 150	прим. 150
Время нагрева	мин	3	3
Объем заливаемой воды	л	0,5 + 1,5 (съемный бачок)	0,5 + 1,5 (съемный бачок)
Макс. давление пара	бар	4,2	4,2
Потребляемая мощность	Вт	2200	2200
Масса (без принадлежностей)	кг	6	6
Размеры (Д × Ш × В)	мм	439 × 301 × 305	439 × 301 × 305

Комплектация

Предохранитель / предохранительный клапан	■ / ■	■ / ■
Регулятор расхода пара	на корпусе (многоступенчатый)	на корпусе (многоступенчатый)
Интегр. воронка для заливки воды	■	■
Система с 2 резервуарами	■	■
Комплект для уборки пола	EasyFix + удлинительные трубки (2 × 0,5 м)	EasyFix + удлинительные трубки (2 × 0,5 м)
Микроволоконная салфетка для пола	шт. 1	1
Микроволоконная обтяжка для ручной насадки	шт. 1	1
Порошковый антинакипин	■	■
Прочие принадлежности	ручная насадка, точечное сопло, круглая щетка (малая), утюг	ручная насадка, точечное сопло, круглая щетка (малая)
№ для заказа	1.512-533.0	1.512-530.0

■ входит в комплект поставки

SC 4 EASYFIX – УДОБНЫЙ В РАБОТЕ

ТЕХНИКА
ДЛЯ ВНУТРЕННЕЙ
УБОРКИ



Уборка и утюжка на высшем уровне

Универсальные пароочистители могут использоваться и для глажения. Достаточно заменить используемые для уборки принадлежности паровым утюгом Kärcher и залить в съемный бачок аппарата SC 4 EasyFix воду. Интенсивная подача пара гарантирует превосходную утюжку с экономией до 50 % времени.

<p>ТЩАТЕЛЬНАЯ ОЧИСТКА БЕЗ ЧИСТЯЩИХ СРЕДСТВ</p> <p>УНИЧТОЖЕНИЕ 99,99% БАКТЕРИЙ</p>	<p>УБОРКА ЛУЧШЕ, ЧЕМ ШВАБРОЙ**</p> <p>Повышенные производитель- ность и гигиеничность</p>	<p>МНОГО- ФУНКЦИОНАЛЬНОСТЬ</p> <p> УБОРКА БЕЗ УСИЛИЙ</p>
--	---	--



1 Съемный бачок

- Возможность дозаправки водой в любое время позволяет выполнять работы без долгих перерывов.



2 Насадка для пола EasyFix с шарниром и удобным креплением салфетки

- Пластинчатая подошва насадки гарантирует оптимальную очистку любых распространенных в быту твердых напольных покрытий.
- Система фиксации салфеток для пола с застежкой-липучкой позволяет легко закреплять салфетки и заменять их, не вступая в контакт с грязью.
- Шарнир обеспечивает удобную работу человеку любого роста и тщательную очистку благодаря хорошему контакту насадки с полом.

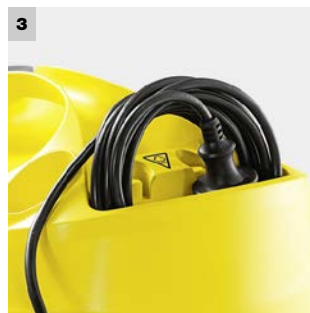

3 Отсек для хранения кабеля

- Позволяет аккуратно хранить кабель и принадлежности.



4 Превосходная утюжка (только SC 4 EasyFix Iron)

- Глажение паровым утюгом Kärcher позволяет экономить до 50% времени. Постоянная подача пара под высоким давлением облегчает разглаживание плотных материалов.

* При тщательной очистке пароочистителем Kärcher твердых поверхностей уничтожаются 99,99 % распространенных в быту бактерий.

** При тщательной очистке пароочистителем Kärcher достигается лучший результат уборки, чем при использовании швабры и чистящих средств (подтверждено исследованиями, проведенными в соответствии с международными стандартами оказания клининговых услуг).

ТЕХНИЧЕСКИЕ ХАРАКТЕРИСТИКИ И КОМПЛЕКТАЦИЯ

SC 4 EasyFix Iron

SC 4 EasyFix

- Возможность непрерывной работы благодаря съемному бачку для доливки воды
- Отсек для хранения кабеля
- С комплектом для уборки пола EasyFix и утюгом

- Возможность непрерывной работы благодаря съемному бачку для доливки воды
- Отсек для хранения кабеля
- С комплектом для уборки пола EasyFix

Технические характеристики

Площадь уборки от 1 заправки	м ²	прим. 100	прим. 100
Время нагрева	мин	4	4
Объем заливаемой воды	л	0,5 + 0,8 (съемный бачок)	0,5 + 0,8 (съемный бачок)
Макс. давление пара	бар	3,5	3,5
Потребляемая мощность	Вт	2000	2000
Масса (без принадлежностей)	кг	4	4
Размеры (Д × Ш × В)	мм	380 × 251 × 273	380 × 251 × 273

Комплектация

Предохранитель / предохранительный клапан		■ / ■	■ / ■
Регулятор расхода пара		на рукоятке	на рукоятке
Интегр. воронка для заливки воды		■	■
Система с 2 резервуарами		■	■
Комплект для уборки пола		EasyFix + удлинительные трубки (2 × 0,5 м)	EasyFix + удлинительные трубки (2 × 0,5 м)
Микроволоконная салфетка для пола	шт.	1	1
Микроволоконная обтяжка для ручной насадки	шт.	1	1
Порошковый антинакипин		■	—
Прочие принадлежности		ручная насадка, точечное сопло, круглая щетка (малая), утюг	ручная насадка, точечное сопло, круглая щетка (малая)
№ для заказа		1.512-453.0	1.512-450.0

■ входит в комплект поставки

SC 3 EASYFIX – ВСЕГДА ГОТОВЫЙ К РАБОТЕ

ТЕХНИКА
ДЛЯ ВНУТРЕННЕЙ
УБОРКИ



Мгновенная готовность и работа без перерывов

Пароочиститель SC 3 EasyFix обеспечивает работу без длительных перерывов на охлаждение аппарата и его заправку водой. Он подготавливается к работе практически мгновенно – разогрев занимает лишь около 30 с, а доливка воды может производиться в любое время. Благодаря этому можно быстро навести чистоту во всем доме.

<p>Тщательная очистка без чистящих средств</p> <p>УНИЧТОЖЕНИЕ 99,99% БАКТЕРИЙ</p>	<p>УБОРКА ЛУЧШЕ, ЧЕМ ШВАБРОЙ**</p> <p>Повышенные производительность и гигиеничность</p>	<p>МНОГО-ФУНКЦИОНАЛЬНОСТЬ</p> <p>УБОРКА БЕЗ УСИЛИЙ</p>
--	---	--

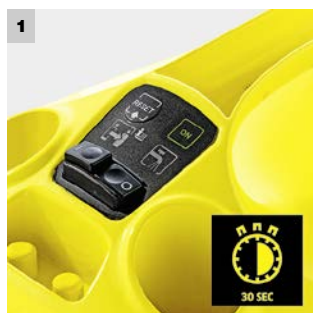

1 Быстрый нагрев

- Лишь 30 секунд с момента включения – и аппарат уже готов к работе.



2 Работа без перерывов и защита от накипи

- Доливка воды осуществляется легко и в любое время, что исключает неоправданные перерывы в работе.
- Высокоэффективный картридж для защиты от накипи автоматически освобождает заливаемую воду от солей кальция.



3 Многофункциональные принадлежности

- Насадка для пола, ручная насадка, круглая щетка и многие другие принадлежности позволяют эффективно очищать самые разнообразные поверхности.
- Накладка для чистки ковров позволяет легко освежать ковровые напольные покрытия.



4 Насадка для пола EasyFix с шарниром и удобным креплением салфетки

- Пластинчатая подошва насадки гарантирует оптимальную очистку любых распространенных в быту твердых напольных покрытий.
- Система фиксации салфеток для пола с застежкой-липучкой позволяет легко закреплять салфетки и заменять их, не вступая в контакт с грязью.
- Шарнир обеспечивает удобную работу человеку любого роста и тщательную очистку благодаря хорошему контакту насадки с полом.

* При тщательной очистке пароочистителем Kärcher твердых поверхностей уничтожаются 99,99 % распространенных в быту бактерий.

** При тщательной очистке пароочистителем Kärcher достигается лучший результат уборки, чем при использовании швабры и чистящих средств (подтверждено исследованиями, проведенными в соответствии с международными стандартами оказания клининговых услуг).

ТЕХНИЧЕСКИЕ ХАРАКТЕРИСТИКИ И КОМПЛЕКТАЦИЯ

SC 3 EasyFix

- Возможность доливки воды без перерыва в работе
- Подготовка к работе за 30 с и система защиты от накипи
- С комплектом для уборки пола EasyFix

Технические характеристики

Площадь уборки от 1 заправки	м ²	прим. 75
Время нагрева	мин	0,5
Объем заливаемой воды	л	1
Макс. давление пара	бар	3,5
Потребляемая мощность	Вт	1900
Масса (без принадлежностей)	кг	3,1
Размеры (Д × Ш × В)	мм	360 × 236 × 253

Комплектация

Предохранитель / предохранительный клапан		■ / ■
Регулятор расхода пара		на рукоятке
Интегр. воронка для заливки воды		■
Комплект для уборки пола		EasyFix + удлинительные трубки (2 × 0,5 м)
Микроволоконная салфетка для пола	шт.	1
Микроволоконная обтяжка для ручной насадки	шт.	1
Картридж для защиты от накипи		■
Прочие принадлежности		ручная насадка, точечное сопло, круглая щетка (малая)
№ для заказа		1.513-110.0

■ входит в комплект поставки

SC 2 DELUXE EASYFIX – ИННОВАЦИОННЫЙ

ТЕХНИКА
ДЛЯ ВНУТРЕННЕЙ
УБОРКИ



Не только сияющие полы,
но и сияющая индикация

Особенно компактный и легкий пароочиститель начального уровня SC 2 Deluxe EasyFix впечатляет как превосходными результатами уборки, так и инновационным светодиодным индикатором для отображения режимов работы.

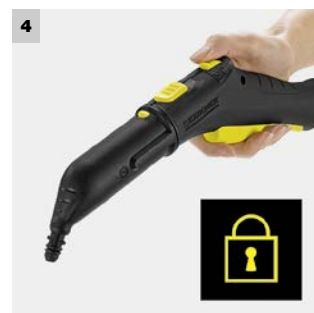
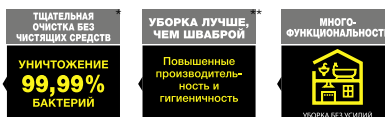

1 Насадка для пола EasyFix с шарниром и удобным креплением салфетки

- Пластинчатая подошва насадки гарантирует оптимальную очистку любых распространенных в быту твердых напольных покрытий.
- Система фиксации салфеток для пола с застежкой-липучкой позволяет легко закреплять салфетки и заменять их, не вступая в контакт с грязью.
- Шарнир обеспечивает удобную работу человеку любого роста и тщательную очистку благодаря хорошему контакту насадки с полом.

2 Светодиодный индикатор

- Свечение индикатора красным цветом сигнализирует о том, что еще продолжается нагрев воды. При зеленом свечении аппарат готов к работе.

3 Аккуратное хранение принадлежностей

- Все принадлежности (включая удлинительные трубки) могут храниться в специальном длинном чехле или непосредственно на корпусе аппарата.

4 Предохранитель на пистолете

- Надежный предохранитель обеспечивает необходимый уровень безопасности и оберегает детей от ожогов.

* При тщательной очистке пароочистителем Kärcher твердых поверхностей уничтожаются 99,99 % распространенных в быту бактерий.

** При тщательной очистке пароочистителем Kärcher достигается лучший результат уборки, чем при использовании швабры и чистящих средств (подтверждено исследованиями, проведенными в соответствии с международными стандартами оказания клининговых услуг).

ТЕХНИЧЕСКИЕ ХАРАКТЕРИСТИКИ И КОМПЛЕКТАЦИЯ

SC 2 Deluxe EasyFix

- Легкий и компактный аппарат
- Светодиодный индикатор
- С комплектом для уборки пола EasyFix

Технические характеристики

Площадь уборки от 1 заправки	м ²	прим. 75
Время нагрева	мин	6,5
Объем заливаемой воды	л	1
Макс. давление пара	бар	3,2
Потребляемая мощность	Вт	1500
Масса (без принадлежностей)	кг	2,7
Размеры (Д × Ш × В)	мм	304 × 231 × 287

Комплектация

Предохранитель / предохранительный клапан		■ / ■
Регулятор расхода пара		на рукоятке
Интегр. воронка для заливки воды		■
Комплект для уборки пола		EasyFix + удлинительные трубки (2 × 0,5 м)
Микроволоконная салфетка для пола	шт.	1
Микроволоконная обтяжка для ручной насадки	шт.	1
Прочие принадлежности		ручная насадка, точечное сопло, круглая щетка
№ для заказа		1.513-243.0

■ входит в комплект поставки

SC 2 EASYFIX – БЮДЖЕТНЫЙ

ТЕХНИКА
ДЛЯ ВНУТРЕННЕЙ
УБОРКИ



Оптимальный аппарат начального уровня

Пароочистители Kärcher могут применяться практически повсюду. Они эффективно очищают твердые напольные покрытия и любые другие твердые поверхности: плитку на стенах, окна, душевые кабины, сантехническую арматуру и т. д. Со всеми этими задачами справляется и SC 2 EasyFix – компактный пароочиститель начального уровня, обладающий в то же время производительностью, достаточной для эффективной уборки.

<p>Тщательная очистка без чистящих средств</p> <p>УНИЧТОЖЕНИЕ 99,99% БАКТЕРИЙ</p>	<p>УБОРКА ЛУЧШЕ, ЧЕМ ШВАБРОЙ**</p> <p>Повышенные производительность и гигиеничность</p>	<p>МНОГОФУНКЦИОНАЛЬНОСТЬ</p> <p>УБОРКА БЕЗ УСИЛИЙ</p>
--	---	---



1 Насадка для пола EasyFix с шарниром и удобным креплением салфетки

- Пластинчатая подошва насадки гарантирует оптимальную очистку любых распространенных в быту твердых напольных покрытий.
- Система фиксации салфеток для пола с застежкой-липучкой позволяет легко закреплять салфетки и заменять их, не вступая в контакт с грязью.
- Шарнир обеспечивает удобную работу человеку любого роста и тщательную очистку благодаря хорошему контакту насадки с полом.

2 Удобство хранения принадлежностей

- Держатели для принадлежностей позволяют аккуратно хранить аппарат и закреплять насадку для пола на время перерывов в работе.

3 Предохранитель на пистолете

- Надежный предохранитель обеспечивает необходимый уровень безопасности и оберегает детей от ожогов.

4 Многофункциональные принадлежности

- Насадка для пола, ручная насадка, круглая щетка и многие другие принадлежности позволяют эффективно очищать самые разнообразные поверхности.

* При тщательной очистке пароочистителем Kärcher твердых поверхностей уничтожаются 99,99 % распространенных в быту бактерий.

** При тщательной очистке пароочистителем Kärcher достигается лучший результат уборки, чем при использовании швабры и чистящих средств (подтверждено исследованиями, проведенными в соответствии с международными стандартами оказания клининговых услуг).

ТЕХНИЧЕСКИЕ ХАРАКТЕРИСТИКИ И КОМПЛЕКТАЦИЯ

SC 2 EasyFix

- Легкий и компактный аппарат
- С комплектом для уборки пола EasyFix

Технические характеристики

Площадь уборки от 1 заправки	м ²	прим. 75
Время нагрева	мин	6,5
Объем заливаемой воды	л	1
Макс. давление пара	бар	3,2
Потребляемая мощность	Вт	1500
Масса (без принадлежностей)	кг	2,9
Размеры (Д × Ш × В)	мм	380 × 254 × 260

Комплектация

Предохранитель / предохранительный клапан		■ / ■
Регулятор расхода пара		на рукоятке
Интегр. воронка для заливки воды		■
Комплект для уборки пола		EasyFix + удлинительные трубки (2 × 0,5 м)
Микроволоконная салфетка для пола	шт.	1
Микроволоконная обтяжка для ручной насадки	шт.	1
Прочие принадлежности		ручная насадка, точечное сопло, круглая щетка (малая)
№ для заказа		1.512-050.0

- входит в комплект поставки

SC 1 – КОМПАКТНЫЙ



ТЕХНИКА
ДЛЯ ВНУТРЕННЕЙ
УБОРКИ

Всегда под рукой – решение для оперативной уборки

Ручной пароочиститель Kärcher настолько компактен, что может храниться прямо на месте применения – например, в небольшом шкафу на кухне или в ванной. Всегда находящийся под рукой, он идеален для оперативного применения. Несмотря на малые размеры, аппарат обладает высокой производительностью, обеспечивающей наведение гигиенической чистоты.

<p>ТЩАТЕЛЬНАЯ ОЧИСТКА БЕЗ ЧИСТЯЩИХ СРЕДСТВ</p> <p>УНИЧТОЖЕНИЕ 99,99% БАКТЕРИЙ</p>	<p>УБОРКА ЛУЧШЕ, ЧЕМ ШВАБРОЙ**</p> <p>Повышенные производительность и гигиеничность</p>	<p>МНОГО-ФУНКЦИОНАЛЬНОСТЬ</p> <p>УБОРКА БЕЗ УСИЛИЙ</p>
--	---	--



1 Интенсивная подача пара (3,0 бар)

- Мощный поток пара позволяет легко удалять любые загрязнения даже из труднодоступных мест.



2 Малые размеры и удобство хранения

- Аппарат можно хранить на месте применения для быстрого использования при первой необходимости.



3 Насадка для пола EasyFix с шарниром и удобным креплением салфетки

- Пластинчатая подошва насадки гарантирует оптимальную очистку любых распространенных в быту твердых напольных покрытий.
- Система фиксации салфеток для пола с застежкой-липучкой позволяет легко закреплять салфетки и заменять их, не вступая в контакт с грязью.
- Шарнир обеспечивает удобную работу человеку любого роста и тщательную очистку благодаря хорошему контакту насадки с полом.

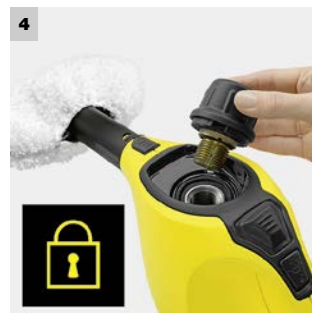

4 Предохранитель на корпусе аппарата

- Надежный предохранитель обеспечивает необходимый уровень безопасности и оберегает детей от ожогов.

* При тщательной очистке пароочистителем Kärcher твердых поверхностей уничтожаются 99,99 % распространенных в быту бактерий.

** При тщательной очистке пароочистителем Kärcher достигается лучший результат уборки, чем при использовании швабры и чистящих средств (подтверждено исследованиями, проведенными в соответствии с международными стандартами оказания клининговых услуг).

ТЕХНИЧЕСКИЕ ХАРАКТЕРИСТИКИ И КОМПЛЕКТАЦИЯ

SC 1 EasyFix

SC 1

- Компактный аппарат, занимающий минимум места при хранении
- Быстрая подготовка к работе
- С комплектом для уборки пола EasyFix

- Компактный аппарат, занимающий минимум места при хранении
- Быстрая подготовка к работе

Технические характеристики

Площадь уборки от 1 заправки	м ²	прим. 20	прим. 20
Время нагрева	мин	3	3
Объем заливаемой воды	л	0,2	0,2
Макс. давление пара	бар	3	3
Потребляемая мощность	Вт	1200	1200
Масса (без принадлежностей)	кг	1,6	1,6
Размеры (Д × Ш × В)	мм	321 × 127 × 186	321 × 127 × 186

Комплектация

Предохранитель / предохранительный клапан	■ / ■	■ / ■
Интегр. воронка для заливки воды	■	■
Комплект для уборки пола	EasyFix + удлинительные трубки (2 × 0,5 м)	–
Микроволоконная салфетка для пола	шт. 1	–
Микроволоконная обтяжка для ручной насадки	шт. 1	1
Прочие принадлежности	ручная насадка, точечное сопло, мощное сопло, круглая щетка (малая), заправочная емкость	ручная насадка, точечное сопло, мощное сопло, круглая щетка (малая), заправочная емкость
№ для заказа	1.516-330.0	1.516-300.0

■ входит в комплект поставки

SI 4 EASYFIX IRON – ДЛЯ ПРЕВОСХОДНОЙ УТЮЖКИ



Вдвое лучше: утюжка + паровая чистка

Глажение является для пароочистителя Kärcher такой же важной областью применения, как и уборка пола. Паровая гладильная система SI 4 EasyFix Iron гарантирует пользователям максимальный комфорт. Сочетание универсального пароочистителя SC 4 EasyFix Iron с активной гладильной доской AB 1000 обеспечивает оптимальное решение любых задач чистки и утюжки.

ТЕХНИКА
ДЛЯ ВНУТРЕННЕЙ
УБОРКИ

<p>ТЩАТЕЛЬНАЯ ОЧИСТКА БЕЗ ЧИСТЯЩИХ СРЕДСТВ</p> <p>УНИЧТОЖЕНИЕ 99,99% БАКТЕРИЙ</p>	<p>УБОРКА ЛУЧШЕ, ЧЕМ ШВАБРОЙ**</p> <p>Повышенные производитель- ность и гигиеничность</p>	<p>МНОГО- ФУНКЦИОНАЛЬНОСТЬ</p> <p> УБОРКА БЕЗ УСИЛИЙ</p>
--	---	--



1 Активная система отвода пара

- Активная система отвода пара обеспечивает его улучшенное проникновение в структуру ткани.
- Белье фиксируется на поверхности гладильной доски и высушивается до состояния, позволяющего сразу убрать его в шкаф.

2 Функция продувки

- «Воздушная подушка» облегчает глажение деликатных материалов и исключает образование складок.
- На деликатных материалах не образуются лоснящиеся участки.

SI 4 EasyFix Iron

AB 1000

- Гладильная доска с функцией продувки и активной системой отвода пара
- Пароочиститель SC 4 EasyFix Iron с полным набором принадлежностей
- Система 2 резервуаров для непрерывной работы

- Гладильная доска с функцией продувки и активной системой отвода пара

Технические характеристики

Площадь уборки от 1 заправки	м ²	прим. 100	-
Время нагрева	мин	4	-
Объем заливаемой воды	л	0,5 + 0,8 (съемный бак)	-
Макс. давление пара	бар	3,5	-
Потребляемая мощность	Вт	2000	-
Масса (без принадлежностей)	кг	12,6	9,6
Размеры гладильной доски (Д × Ш)	мм	1200 × 380	1200 × 380

Комплектация

Предохранитель / предохранительный клапан	■ / ■	- / -
Регулятор расхода пара	на рукоятке	-
Интегр. воронка для заливки воды	■	-
Система с 2 резервуарами	■	-
Комплект для уборки пола	EasyFix + удлинительные трубки (2 × 0,5 м)	-
Микроволоконная салфетка для пола	шт. 1	-
Микроволоконная обтяжка для ручной насадки	шт. 1	-
Порошковый антинакипин	■	-
Утюг I 6006 + гладильная доска AB 1000	■	-
Прочие принадлежности	ручная насадка, точечное сопло, круглая щетка (малая)	-
№ для заказа	1.512-454.0	2.884-933.0

■ входит в комплект поставки * При тщательной очистке пароочистителем Kärcher твердых поверхностей уничтожаются 99,99 % распространенных в быту бактерий.

** При тщательной очистке пароочистителем Kärcher достигается лучший результат уборки, чем при использовании швабры и чистящих средств (подтверждено исследованиями, проведенными в соответствии с международными стандартами оказания клининговых услуг).

SV 7 – САМЫЙ УНИВЕРСАЛЬНЫЙ

«3 в 1»: паровая чистка, уборка пылесосом и сушка



Паропылесос SV 7 сочетает преимущества пароочистителя и пылесоса сухой уборки. Например, удаляя рассыпавшийся мусор, можно одновременно осуществлять влажную уборку пола и сразу же высушивать его. Столь универсальный аппарат с подходящими принадлежностями гарантирует наведение безупречной чистоты во всем доме – легко, удобно, с экономией времени и без всяких химикатов.

ТЕХНИКА
ДЛЯ ВНУТРЕННЕЙ
УБОРКИ



1 3 функции одного аппарата

- Обработка паром, сбор мусора и высушивание поверхности могут осуществляться в одном рабочем процессе.

2 Многоступенчатая система фильтрации

- Система фильтров (водяного, для крупного мусора, поролонового и HEPA-фильтра по стандарту EN 1822:1998) обеспечивает задержание даже мельчайших частиц грязи.

SV 7

- Система 2 резервуаров для непрерывной работы
- Обработка паром, сбор мусора и высушивание поверхности в одном рабочем процессе
- Многоступенчатая система фильтрации

Технические характеристики

Макс. мощность	Вт	2200
Объем котла	л	0,45
Объем бачка для доливки	л	0,5
Макс. давление пара	бар	4
Фильтр для воды	л	1,2
Разрежение	мбар / кПа	210 / 21
Длина кабеля	м	6
Размеры (Д × Ш × В)	мм	515 × 336 × 340

Комплектация

Предохранитель / предохранительный клапан	■ / ■
Регуляторы расхода пара / силы всасывания	5-ступенчатый / 4-ступенчатый
Гигиенический HEPA-фильтр (EN 1822:1998)	■
Комплект для уборки пола (с паровой обработкой)	насадка для пола с 3 вставками для чистки различных твердых и ковровых покрытий и 2 удлинительные трубки с подводкой пара по 0,5 м
Ручная насадка (для паровой обработки)	комбинируется с насадками для мойки окон (большой и малой), щеточным венцом или обтяжкой из махровой ткани
Точечное сопло (для паровой обработки)	комбинируется с удлинителем и круглыми щетками (4 разных цветов)
Насадки для мягкой мебели (большая и малая)	■
Щелевая насадка, щеточная насадка для мебели	■
Пеногаситель FoamStop neutral (30 мл)	■
Заправочная емкость, ерш для очистки, сумка для принадлежностей	■
№ для заказа	1.439-410.0

■ входит в комплект поставки

ПРИНАДЛЕЖНОСТИ ДЛЯ ПАРООЧИСТИТЕЛЕЙ, ПАРОПЫЛЕСОСА И ПАРОВОЙ ГЛАДИЛЬНОЙ СИСТЕМЫ

ТЕХНИКА
ДЛЯ ВНУТРЕННЕЙ
УБОРКИ



Kärcher предлагает широкий ассортимент принадлежностей, значительно расширяющих область применения пароочистителей. Все они удобны в обращении, экономят время и силы и оказывают действенную помощь в решении задач регулярной уборки.

		№ для заказа	Кол-во	Описание
Принадлежности для утюжки				
Паровой утюг I 6006	1	2.863-208.0	1 шт.	Высококачественный и элегантный паровой утюг с подошвой повышенного скольжения из высококачественной стали, желто-черный.
Антипригарная накладка для утюга I 6006	2	2.860-142.0	1 шт.	Накладка на подошву парового утюга I 6006, позволяющая гладить шелковые и льняные ткани, темную одежду, элитное белье и другие деликатные материалы.
Гладильная доска AB 1000	3	2.884-933.0	1 шт.	Гладильная доска с функцией продувки, активной системой отвода пара и регулятором высоты (6 положений).
Чехол для гладильной доски	4	2.884-969.0	1 шт.	Чехол из хлопка и поролона, обладающий высокой воздухопроницаемостью и гарантирующий улучшенное увлажнение белья паром. Обеспечивает превосходную утюжку. Подходит к гладильной доске AB 1000.
Насадки				
Насадка для пола EasyFix в комплекте	5	2.863-267.0	2 предм.	Комплект включает насадку для пола EasyFix с удобной системой крепления салфетки застежкой-липучкой, обеспечивающей замену салфеток без контакта с грязью, и подводящую микроволоконную салфетку для пола.
Насадка для пола EasyFix Mini в комплекте	6	2.863-280.0 ■	2 предм.	Комплект включает насадку для пола EasyFix Mini с удобной системой крепления салфетки застежкой-липучкой, обеспечивающей замену салфеток без контакта с грязью, и подходящую микроволоконную салфетку для пола.
Комплект для уборки пола EasyFix для SC 1	7	2.863-268.0	4 предм.	Комплект, позволяющий мгновенно превратить ручной пароочиститель в паровую швабру. Включает 2 удлинительные трубки длиной по 0,5 м, насадку для пола EasyFix и микроволоконную салфетку для пола.
Накладка для чистки ковров	8	2.863-269.0	1 шт.	Позволяет легко и удобно освежать ковровые напольные покрытия. Совместима с насадкой для пола EasyFix.
Накладка для чистки ковров Mini	9	2.863-298.0 ■	1 шт.	Позволяет легко и удобно освежать ковровые напольные покрытия. Совместима с насадкой для пола EasyFix Mini.
Насадка для мойки окон	10	2.863-025.0	1 шт.	Насадка для легкой и тщательной очистки стеклянных поверхностей при помощи пароочистителя. Расширяет спектр применения пароочистителей Kärcher, позволяя очищать с их помощью окна и зеркала.
Комплект с мощным соплом	11	2.863-263.0	2 предм.	Комплект, состоящий из удлинителя и мощного сопла для повышения эффективности очистки. Обеспечивает легкую очистку углов, стыков и других труднодоступных мест.
Насадка для ухода за текстилем	12	2.863-233.0	1 шт.	Насадка для освежения и разглаживания одежды и других текстильных изделий, а также для устранения запахов. С приспособлением для удаления ворсинок.
Ручная насадка	13	2.884-280.0	1 шт.	Ручная насадка с щеточной вставкой для очистки небольших поверхностей (душевых кабин, настенной плитки и т. д.). Может использоваться с обтяжкой или без нее.

■ НОВИНКА ■ входит в комплект поставки □ опция Другие принадлежности Kärcher представлены на последующих страницах.



		SC 5 EasyFix Iron	SC 5 EasyFix	SC 4 EasyFix Iron	SC 4 EasyFix	SC 3 EasyFix	SC 2 Deluxe EasyFix	SC 2 EasyFix	SC 1 EasyFix	SC 1	SI 4 EasyFix Iron	SV 7
1		■	□	■							■	
2		□	□	□							□	□
3		□	□	□							■	
4		□	□	□							■	
5		■	■	■	■	■	■	■	■	■	■	
6		□	□	□	□	□	□	□	□	□	□	
7									■	□		
8		□	□	□	□	□	□	□			□	
9		□	□	□	□	□	□	□				
10		□	□	□	□	□	□	□	□	□	□	
11		□	□	□	□	□	□	□	□	□	□	
12		□	□	□	□	□	□	□	□	□	□	
13		■	■	■	■	■	■	■	■	■	■	

		№ для заказа	Кол-во	Описание
Комплекты салфеток				
Комплект микроволоконных салфеток для ванной	14	2.863-266.0	4 предм.	Набор микроволоконных салфеток для оптимальной уборки в ванной: 2 салфетки для пола к насадке для пола EasyFix, 1 абразивная обтяжка для ручной насадки и 1 салфетка для полировки.
Комплект микроволоконных салфеток для кухни	15	2.863-265.0	4 предм.	Набор микроволоконных салфеток для оптимальной уборки на кухне: 2 салфетки для пола к насадке для пола EasyFix, 1 обтяжка для ручной насадки и 1 салфетка для чистки нержавеющей стали.
Комплект микроволоконных салфеток к насадке для пола EasyFix	16	2.863-259.0	2 шт.	2 износостойкие и хорошо впитывающие влагу микроволоконные салфетки для пола к насадке для пола EasyFix, удобно закрепляемые застежкой-липучкой и снимаемые без контакта с грязью.
Комплект микроволоконных салфеток к насадке для пола EasyFix Mini	17	2.863-296.0 ■	2 шт.	2 износостойкие и хорошо впитывающие влагу микроволоконные салфетки для пола к насадке для пола EasyFix Mini, удобно закрепляемые застежкой-липучкой и снимаемые без контакта с грязью.
Одноразовые салфетки EasyFix	18	2.863-299.0 ■	15 шт.	15 салфеток однократного применения к насадке для пола EasyFix, обеспечивающие быструю и гигиеничную очистку твердых напольных покрытий. Легко фиксируются на насадке при помощи застежки-липучки.
Одноразовые салфетки EasyFix Mini	19	2.863-300.0 ■	15 шт.	15 салфеток однократного применения к насадке для пола EasyFix Mini, обеспечивающие быструю и гигиеничную очистку твердых напольных покрытий. Легко фиксируются на насадке при помощи застежки-липучки.
Комплект микроволоконных обтяжек для ручной насадки	20	2.863-270.0	2 шт.	2 обтяжки из высококачественного микроволокна для ручной насадки, обеспечивающие улучшенное отделение и поглощение жировых и прочих загрязнений. Прекрасно подходят для удаления стойких загрязнений в ванной и на кухне (например, для очистки кухонной плиты).
Комплект микроволоконных обтяжек для большой круглой щетки	21	2.863-243.0	2 шт.	2 обтяжки из микроволокна для большой круглой щетки, предназначенные для бережного удаления особенно стойких загрязнений на кухне и в ванной.
Щеточные насадки				
Комплект круглых щеток	22	2.863-264.0	4 предм.	Две черные и две желтые круглые щетки для разных мест применения. Прекрасно подходят для очистки швов, угловых участков и других труднодоступных мест.
Комплект круглых щеток с латунной щетиной	23	2.863-061.0	3 шт.	Комплект щеток с латунной щетиной для легкого удаления стойких загрязнений и отложений с нечувствительных поверхностей.
Круглая щетка (большая)	24	2.863-022.0	1 шт.	Круглая щетка увеличенных размеров для ускоренной очистки поверхностей.
Паровая турбощетка	25	2.863-159.0	1 шт.	Паровая турбощетка для легкого выполнения уборочных работ, требующих обычно интенсивного оттирания (например, для очистки швов и стыков). Вдвое сокращает время уборки.
Прочие принадлежности				
Насадка для удаления обоев	26	2.863-062.0	1 шт.	Насадка для легкого отделения старых обоев и остатков клея при помощи пара.
Удлинительный шланг для SC 1	27	2.863-021.0	1 шт.	Удлинительный шланг позволяет без проблем очищать при помощи аппарата SC 1 углы, ниши и другие труднодоступные места.
Комплект запасных колец круглого сечения	28	2.884-312.0	22 предм.	Набор для замены колец круглого сечения в различных принадлежностях к парочистителям.
Принадлежности для паропылесоса				
HEPA-фильтр*	29	2.860-229.0	1 шт.	Высокоэффективный HEPA-фильтр задерживает пыльцу, споры грибов, бактерии и выделения пылевых клещей. Фильтруется 99,9 % частиц размером свыше 0,3 мкм.
Комплект круглых щеток для паропылесоса	30	2.860-231.0	4 предм.	Щетки 4 разных цветов для разных областей применения паропылесоса.

■ НОВИНКА ■ входит в комплект поставки □ опция

* Согласно EN 1822:1998.



		SC 5 EasyFix Iron	SC 5 EasyFix	SC 4 EasyFix Iron	SC 4 EasyFix	SC 3 EasyFix	SC 2 Deluxe EasyFix	SC 2 EasyFix	SC 1 EasyFix	SC 1	SI 4 EasyFix Iron	SV 7
14		<input type="checkbox"/>	<input type="checkbox"/>	<input type="checkbox"/>	<input type="checkbox"/>	<input type="checkbox"/>	<input type="checkbox"/>	<input type="checkbox"/>	<input type="checkbox"/>	<input type="checkbox"/>	<input type="checkbox"/>	<input type="checkbox"/>
15		<input type="checkbox"/>	<input type="checkbox"/>	<input type="checkbox"/>	<input type="checkbox"/>	<input type="checkbox"/>	<input type="checkbox"/>	<input type="checkbox"/>	<input type="checkbox"/>	<input type="checkbox"/>	<input type="checkbox"/>	<input type="checkbox"/>
16		<input type="checkbox"/>	<input type="checkbox"/>	<input type="checkbox"/>	<input type="checkbox"/>	<input type="checkbox"/>	<input type="checkbox"/>	<input type="checkbox"/>	<input type="checkbox"/>	<input type="checkbox"/>	<input type="checkbox"/>	<input type="checkbox"/>
17		<input type="checkbox"/>	<input type="checkbox"/>	<input type="checkbox"/>	<input type="checkbox"/>	<input type="checkbox"/>	<input type="checkbox"/>	<input type="checkbox"/>	<input type="checkbox"/>	<input type="checkbox"/>	<input type="checkbox"/>	<input type="checkbox"/>
18		<input type="checkbox"/>	<input type="checkbox"/>	<input type="checkbox"/>	<input type="checkbox"/>	<input type="checkbox"/>	<input type="checkbox"/>	<input type="checkbox"/>	<input type="checkbox"/>	<input type="checkbox"/>	<input type="checkbox"/>	<input type="checkbox"/>
19		<input type="checkbox"/>	<input type="checkbox"/>	<input type="checkbox"/>	<input type="checkbox"/>	<input type="checkbox"/>	<input type="checkbox"/>	<input type="checkbox"/>	<input type="checkbox"/>	<input type="checkbox"/>	<input type="checkbox"/>	<input type="checkbox"/>
20		<input type="checkbox"/>	<input type="checkbox"/>	<input type="checkbox"/>	<input type="checkbox"/>	<input type="checkbox"/>	<input type="checkbox"/>	<input type="checkbox"/>	<input type="checkbox"/>	<input type="checkbox"/>	<input type="checkbox"/>	<input type="checkbox"/>
21		<input type="checkbox"/>	<input type="checkbox"/>	<input type="checkbox"/>	<input type="checkbox"/>	<input type="checkbox"/>	<input type="checkbox"/>	<input type="checkbox"/>	<input type="checkbox"/>	<input type="checkbox"/>	<input type="checkbox"/>	<input type="checkbox"/>
22		<input type="checkbox"/>	<input type="checkbox"/>	<input type="checkbox"/>	<input type="checkbox"/>	<input type="checkbox"/>	<input type="checkbox"/>	<input type="checkbox"/>	<input type="checkbox"/>	<input type="checkbox"/>	<input type="checkbox"/>	<input type="checkbox"/>
23		<input type="checkbox"/>	<input type="checkbox"/>	<input type="checkbox"/>	<input type="checkbox"/>	<input type="checkbox"/>	<input type="checkbox"/>	<input type="checkbox"/>	<input type="checkbox"/>	<input type="checkbox"/>	<input type="checkbox"/>	<input type="checkbox"/>
24		<input type="checkbox"/>	<input type="checkbox"/>	<input type="checkbox"/>	<input type="checkbox"/>	<input type="checkbox"/>	<input type="checkbox"/>	<input type="checkbox"/>	<input type="checkbox"/>	<input type="checkbox"/>	<input type="checkbox"/>	<input type="checkbox"/>
25		<input type="checkbox"/>	<input type="checkbox"/>	<input type="checkbox"/>	<input type="checkbox"/>	<input type="checkbox"/>	<input type="checkbox"/>	<input type="checkbox"/>	<input type="checkbox"/>	<input type="checkbox"/>	<input type="checkbox"/>	<input type="checkbox"/>
26		<input type="checkbox"/>	<input type="checkbox"/>	<input type="checkbox"/>	<input type="checkbox"/>	<input type="checkbox"/>	<input type="checkbox"/>	<input type="checkbox"/>	<input type="checkbox"/>	<input type="checkbox"/>	<input type="checkbox"/>	<input type="checkbox"/>
27		<input type="checkbox"/>	<input type="checkbox"/>	<input type="checkbox"/>	<input type="checkbox"/>	<input type="checkbox"/>	<input type="checkbox"/>	<input type="checkbox"/>	<input type="checkbox"/>	<input type="checkbox"/>	<input type="checkbox"/>	<input type="checkbox"/>
28		<input type="checkbox"/>	<input type="checkbox"/>	<input type="checkbox"/>	<input type="checkbox"/>	<input type="checkbox"/>	<input type="checkbox"/>	<input type="checkbox"/>	<input type="checkbox"/>	<input type="checkbox"/>	<input type="checkbox"/>	<input type="checkbox"/>
29		<input type="checkbox"/>	<input type="checkbox"/>	<input type="checkbox"/>	<input type="checkbox"/>	<input type="checkbox"/>	<input type="checkbox"/>	<input type="checkbox"/>	<input type="checkbox"/>	<input type="checkbox"/>	<input type="checkbox"/>	<input type="checkbox"/>
30		<input type="checkbox"/>	<input type="checkbox"/>	<input type="checkbox"/>	<input type="checkbox"/>	<input type="checkbox"/>	<input type="checkbox"/>	<input type="checkbox"/>	<input type="checkbox"/>	<input type="checkbox"/>	<input type="checkbox"/>	<input type="checkbox"/>

ДЛЯ НАВЕДЕНИЯ В ДОМЕ СИЯЮЩЕЙ ЧИСТОТЫ: СРЕДСТВА ДЛЯ ЧИСТКИ И УХОДА ОТ KÄRCHER

Уже более 30 лет Kärcher разрабатывает и производит собственные средства для чистки и ухода, уделяя при этом особое внимание проблемам охраны окружающей среды и ценных природных ресурсов. Наши чистящие средства оптимально сочетаются с техникой Kärcher, что гарантирует не только превосходные результаты уборки, но и экономию времени, воды и энергии.

ТЕХНИКА
ДЛЯ ВНУТРЕННЕЙ
УБОРКИ







Очистка ковра на всю длину ворса.











Чистящие средства Kärcher оптимально адаптированы к различным материалам напольных покрытий.



Мойка окон при помощи чистящего средства Kärcher гарантирует отсутствие на стеклах полос и разводов.

Описание продуктов	Применение / дозировка	Размер упаковки	Уп. ед.	№ для заказа / шт.
Средства для чистки текстильных поверхностей и ухода за ними				
 <p>Средство для чистки ковров RM 519 Жидкое быстросохнущее средство для периодической очистки ковров, ковровых напольных покрытий, обивки мягкой мебели, автомобильных сидений и т. д.</p>	<p>В моющих пылесосах Залить в бак моющего пылесоса 100 – 200 мл средства (в зависимости от степени загрязнения) и заполнить его чистой водой (< 50 °C). Наносить средство с одновременным всасыванием (без промывки водой). При необходимости осуществить заключительную промывку теплой чистой водой. При сильном загрязнении обработать поверхность средством и дать ему подействовать не менее 5 мин, после чего собрать загрязненный раствор. В случае текстильных покрытий, хорошо впитывающих влагу (например, шерстяных ковров), после очистки произвести дополнительную обработку в режиме всасывания.</p>	1 л	6	6.295-771.0
 <p>Средство для импрегнирования ковров Care Tex RM 762 Эффективное защитное средство долгосрочного действия для любых текстильных покрытий. Создает на коврах, обивке мягкой мебели и автомобильных сидений грязеотталкивающий защитный слой, замедляющий повторное загрязнение. Облегчает последующую уборку пылесосом и улучшает ее результаты.</p>	<p>В моющих пылесосах Предварительно очистить текстильную поверхность. Смешать 500 мл средства с 2 л воды, залить полученный раствор в бак моющего пылесоса, при помощи моющей насадки равномерно нанести его с расстояния прим. 30 см и дать высохнуть.</p>	500 мл	8	6.295-769.0
Пеногасители				
 <p>FoamStop neutral Жидкий пеногаситель, предотвращающий нежелательное пенообразование.</p>	<p>В пылесосе с аквафильтром или паропылесосе Залить колпачок средства (2 мл) в бачок аппарата, заполненный водой. При чрезмерном пенообразовании можно добавить еще один колпачок.</p>	125 мл	6	6.295-873.0
 <p>FoamStop citrus Жидкий пеногаситель, предотвращающий нежелательное пенообразование. С гипоаллергенным цитрусовым ароматизатором.</p>	<p>В пылесосе с аквафильтром или паропылесосе Залить колпачок средства (2 мл) в бачок аппарата, заполненный водой. При чрезмерном пенообразовании можно добавить еще один колпачок.</p>	125 мл	6	6.295-874.0
 <p>FoamStop fruity Жидкий пеногаситель, предотвращающий нежелательное пенообразование. С гипоаллергенным фруктовым ароматизатором.</p>	<p>В пылесосе с аквафильтром или паропылесосе Залить колпачок средства (2 мл) в бачок аппарата, заполненный водой. При чрезмерном пенообразовании можно добавить еще один колпачок.</p>	125 мл	6	6.295-875.0

Описание продуктов	Применение / дозировка	Размер упаковки	Уп. ед.	№ для заказа / шт.
Средства для применения с аппаратом для влажной уборки пола или шваброй				
 <p>Универсальное средство для уборки полов RM 536 Обеспечивает тщательную очистку любых твердых напольных покрытий. Удаляет следы хождения, не оставляя на полу полос и разводов. С влагозащитным компонентом, препятствующим промоканию напольного покрытия, и запахом лимона.</p>	<p>В аппарате для влажной уборки пола Заполнить водой бачок для чистой воды, после чего добавить в нее 1/4 колпачка средства (5 мл).</p> <p>Вручную Пропылесосить пол. Добавить 2–3 колпачка средства в 5 л воды и протирать пол шваброй, слегка увлажненной полученным раствором.</p>	500 мл	8	6.295-944.0
 <p>Средство для уборки каменных полов RM 537 Для очистки керамической плитки, природного и искусственного камня без образования полос и разводов. Эффективно и бережно удаляет следы хождения. При необходимости может также использоваться для очистки винила, ПВХ и линолеума.</p>	<p>В аппарате для влажной уборки пола Заполнить водой бачок для чистой воды, после чего добавить в нее 1/4 колпачка средства (5 мл).</p> <p>Вручную Пропылесосить пол. Добавить 2–3 колпачка средства в 5 л воды и протирать пол шваброй, слегка увлажненной полученным раствором.</p>	500 мл	8	6.295-943.0
 <p>Средство для ухода за лакированными деревянными полами RM 534 Для бережной и тщательной очистки деревянных полов с лаковым покрытием, освежения и защиты их поверхности. Содержит эффективный влагозащитный компонент, препятствующий набуханию напольного покрытия. Со свежим лимонным ароматом.</p>	<p>В аппарате для влажной уборки пола Заполнить водой бачок для чистой воды, после чего добавить в нее 1/4 колпачка средства (5 мл).</p> <p>Вручную Пропылесосить пол. Добавить 2–3 колпачка средства в 5 л воды и протирать пол шваброй, слегка увлажненной полученным раствором.</p>	500 мл	8	6.295-941.0
 <p>Средство для ухода за восковыми деревянными полами RM 535 Очищает и защищает деревянные полы, пропитанные маслом и снабженные восковой пропиткой. Не оставляет полос и разводов, придает шелковисто-матовый блеск. Не требует заключительного протирания пола. С приятным ароматом пчелиного воска.</p>	<p>В аппарате для влажной уборки пола Заполнить водой бачок для чистой воды, после чего добавить в нее 1/4 колпачка средства (5 мл).</p> <p>Вручную Пропылесосить пол. Добавить 2–3 колпачка средства в 5 л воды и протирать пол шваброй, слегка увлажненной полученным раствором.</p>	500 мл	8	6.295-942.0
Средства для применения с полотером и шваброй				
 <p>Средство для общей чистки твердых поверхностей RM 533 Тщательно удаляет стойкие загрязнения и старые защитные слои, образованные средствами для ухода, с поверхностей камня, линолеума и ПВХ. Оптимальный блеск обеспечивается последующим применением предлагаемых Kärcher средств для ухода. Может также применяться для устранения обычных загрязнений с лакированных паркета и пробки. Внимание: средство не подходит для нелакированных деревянных поверхностей.</p>	<p>Для тщательного удаления старых защитных слоев / стойких загрязнений: пропылесосить пол. Добавить средство в воду для мойки (100 мл/л) и равномерно распределить раствор по полу шваброй. Дать средству немого подействовать, не допуская высыхания, и 1–2 раза промыть пол чистой водой.</p> <p>Для устранения обычных загрязнений: пропылесосить пол. Добавить 100 мл средства в 5 л воды и протереть пол шваброй, слегка увлажненной полученным раствором.</p>	1 л	6	6.295-775.0
 <p>Средство для ухода за матовым камнем / линолеумом / ПВХ RM 532 Обеспечивает оптимальный уход и защиту матовым полам из натурального и искусственного камня, линолеуму и ПВХ. Удаляет следы хождения, восстанавливает защитный слой и придает полу шелковисто-матовый блеск. Указания: для отверждения защитного слоя после обработки требуются 24 ч, в течение которых не допускается мочить пол, ходить по нему в обуви и передвигать мебель. Хранить в незамерзающем помещении.</p>	<p>При первом применении: пропылесосить пол, слегка увлажнить его. Промыть и тщательно отжать насадку швабры. Наносить средство из расчета 10 мл/м², равномерно распределяя его участками при помощи швабры. Дать влажному защитному слою полностью высохнуть (прим. 20–30 мин), затем отполировать его.</p> <p>Повторное применение: пропылесосить пол. Добавить средство в воду для мойки (30 мл/л), протереть пол до легкого увлажнения, дать полу высохнуть и при необходимости отполировать его.</p>	1 л	6	6.295-776.0
 <p>Средство для ухода за лакированными паркетом / ламинатом / пробкой RM 531 Обеспечивает оптимальный уход и защиту лакированным паркетным, ламинатным и пробковым полам. Удаляет следы хождения, восстанавливает защитный слой и придает полу шелковисто-матовый блеск. Указания: для отверждения защитного слоя после обработки требуются 24 ч, в течение которых не допускается мочить пол, ходить по нему в обуви и передвигать мебель. Хранить в незамерзающем помещении.</p>	<p>При первом применении: пропылесосить пол, слегка увлажнить его. Промыть и тщательно отжать насадку швабры. Наносить средство из расчета 10 мл/м², равномерно распределяя его участками при помощи швабры. Дать влажному защитному слою полностью высохнуть (прим. 20–30 мин), затем отполировать его.</p> <p>Повторное применение: пропылесосить пол. Добавить средство в воду для мойки (30 мл/л), протереть пол до легкого увлажнения, дать полу высохнуть и при необходимости отполировать его.</p>	1 л	6	6.295-777.0

Описание продуктов	Применение / дозировка	Размер упаковки	Уп. ед.	№ для заказа / шт.
 <p>Средство для ухода за воощеным паркетом / паркетом с масляно-восковой пропиткой RM 530 Обеспечивает оптимальный уход и защиту деревянным полам, обработанным воском или масляно-восковой пропиткой. Удаляет следы хождения, восстанавливает защитный слой и придает полу шелковисто-матовый блеск. Указания: для отверждения защитного слоя после обработки требуются 24 ч, в течение которых не допускается мочить пол, ходить по нему в обуви и передвигать мебель. Хранить в незамерзающем помещении.</p>	<p>При первом применении: пропылесосить пол, слегка увлажнить его. Промыть и тщательно отжать насадку швабры. Наносить средство из расчета 10 мл/м², равномерно распределяя его участками при помощи швабры. Дать влажному защитному слою полностью высохнуть (прим. 20–30 мин), затем отполировать его. Повторное применение: пропылесосить пол. Добавить средство в воду для мойки (30 мл/л), протереть пол до легкого увлажнения, дать полу высохнуть и при необходимости отполировать его.</p>	1 л	6	6.295-778.0
Средства для мойки окон и очистки стеклянных поверхностей				
 <p>Концентрат средства для мойки окон RM 503 Концентрированное средство для очистки любых гладких водостойких поверхностей (стекло, зеркал, стенок душевых кабин и т. д.) без образования полос и разводов. Придает водоотталкивающий эффект, замедляет повторное загрязнение.</p>	<p>При работе со стеклоочистителями Залить 1 колпачок концентрата (20 мл) в пульверизатор и добавить в него 230 мл воды. Для ручной уборки Продукт прекрасно подходит и для ручного применения.</p> 	500 мл	8	6.295-840.0
 <p>Концентрат средства для мойки окон RM 503 Средство в практичной одноразовой упаковке для очистки любых гладких водостойких поверхностей (стекло, зеркала, стенок душевых кабин и т. д.) без образования полос и разводов. Придает водоотталкивающий эффект, замедляет повторное загрязнение.</p>	<p>При работе со стеклоочистителями Вскрыть упаковку, залить концентрат в пульверизатор и добавить в него 230 мл воды.</p> 	4 × 20 мл	20	6.295-302.0
 <p>Средство для очистки стекол RM 500 Для очистки любых водостойких гладких поверхностей. Удаляет жировой налет, отпечатки пальцев, следы насекомых и другие стойкие загрязнения, не оставляя разводов.</p>	<p>При работе со стеклоочистителями Залить 1,5 колпачка концентрата (30 мл) в пульверизатор и добавить в него 220 мл воды. Для ручной уборки Продукт прекрасно подходит и для ручного применения.</p> 	500 мл	8	6.295-772.0
Средства для удаления накипи				
 <p>Порошковый антинакипин RM 511 (6 × 17 г) Эффективно удаляет накипь, образующуюся в пароочистителях и других бытовых электроприборах (чайниках, кофеварках и т. д.), обеспечивая продление срока их службы и уменьшение расхода электроэнергии.</p>	<p>В пароочистителях и бытовых электроприборах Высыпать порошок из одного пакетика в емкость (например, мерный стакан) и при помешивании растворить его в 0,5 л холодной воды. Залить полученный раствор антинакипина в пароочиститель или электроприбор. По окончании процесса удаления накипи как минимум дважды промыть аппарат (прибор), после чего вновь использовать его по назначению.</p>	6 × 17 г	15	6.295-987.0
 <p>Картридж для защиты от накипи Высокоэффективный элемент защиты пароочистителя Kärcher SC 3 EasyFix от образования накипи, легко и быстро устанавливаемый в аппарат.</p>	<p>В пароочистителях Картридж автоматически освобождает заливаемую воду от солей кальция, благодаря чему надежно предотвращается образование накипи внутри аппарата и продлевается срок его службы. Дополнительные меры по удалению накипи не требуются.</p>	1 шт.		2.863-018.0



ПРОГРЕССИВНЫЙ ПОДХОД К СЕРВИСУ: НОВЫЙ КАТАЛОГ ЗАПЧАСТЕЙ DISISplus

Kärcher предлагает не только самый широкий на рынке ассортимент запасных частей, но и исключительно удобную программу для их заказа: электронный каталог DISISplus. Последняя версия DISISplus позволяет еще быстрее находить запасные части и принадлежности ко всем аппаратам Kärcher и оформлять заказ на их поставку. Программа может использоваться как в качестве онлайн-каталога, так и в виде локальной версии.





Отдельный каталог для каждой товарной группы

В программе DISISplus для каждой группы продуктов Kärcher предусмотрен собственный каталог запчастей, что значительно облегчает и ускоряет поиск необходимых деталей и узлов.

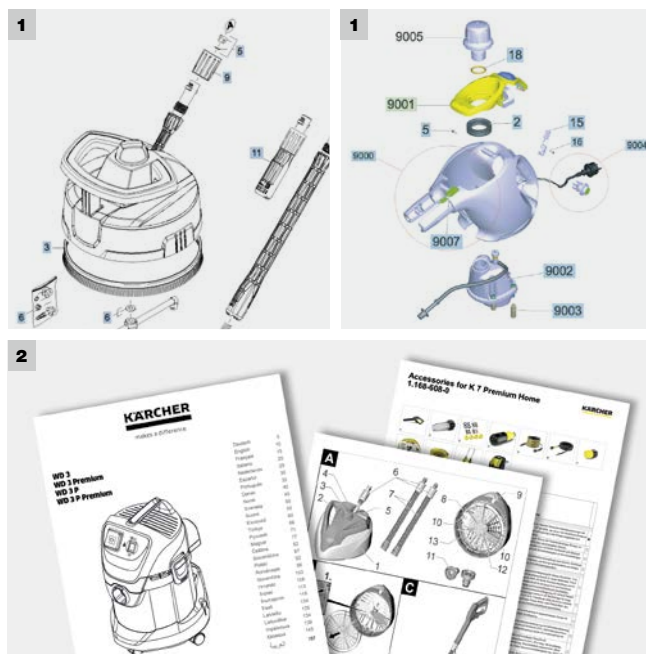

1 Графическое отображение

Выбираемые запасные части выделяются как в спецификации, так и на чертеже. После этого можно осуществить заказ всех необходимых деталей лишь несколькими щелчками мыши, воспользовавшись для этого «корзиной».

2 Быстрый доступ к документации

Инструкции по эксплуатации всех машин и аппаратов, а также другие важные документы на изделия и их составные части отображаются в новой версии DISISplus в виде упорядоченного списка и могут по отдельности выводиться на экран. Авторизованным пользователям предоставляется также доступ к необходимой сервисной документации.

ТЕХНИКА

A		Стр.			Стр.
AB 1000		248	K 5 Full Control Car & Home		35
AD 2		183	K 5 Full Control Home		35
AD 4 Premium		183	K 5 Full Control Plus		33
			K 5 Full Control Plus Home		33
			K 5 Premium Full Control Plus		31
			K 5 Premium Full Control Plus Home		31
			K 7 Compact		28
			K 7 Compact Home		28
			K 7 Full Control Plus		27
			K 7 Full Control Plus Home		27
			K 7 Premium Full Control Plus		25
			K 7 Premium Full Control Plus Home		25
			KB 5		221
			KHB 5 Battery		79
			KHB 5 Battery Set		79
			KV 4		228
			L		Стр.
			LBL 2 Battery		99
			LBL 2 Battery Set		99
			LBL 4 Battery		99
			LBL 4 Battery Set		99
			O		Стр.
			OC 3		81
			OC 3 Adventure Box		81
			OC 3 Bike Box		81
			OC 3 Pet Box		81
			P		Стр.
			PCL 4		87
			R		Стр.
			RC 3		207
			RLM 4		103
			S		Стр.
			S 550		95
			S 650		95
			S 650 2-in-1		95
			S 650 Plus		95
			S 750		95
			SC 1		247
			SC 1 EasyFix		247
			SC 2 Deluxe EasyFix		243
			SC 2 EasyFix		245
			SC 3 EasyFix		241
			SC 4 EasyFix		239
			SC 4 EasyFix Iron		239
			SC 5 EasyFix		237
			SC 5 EasyFix Iron		237
			SE 5.100		184
			SE 4001		185
			SE 4002		185
			SI 4 EasyFix Iron		248
			SP 2 Flat		137
			SP 3 Dirt		136
			SP 1 Dirt		136
			SP 5 Dirt		136
			SP 5 Dual		137
			SP 6 Flat Inox		137
			SP 7 Dirt		136
			SP 7 Dirt Inox		137
			SV 7		249
			V		Стр.
			VC 2		203
			VC 3		202
			VC 5		201
			VC 5 Cordless		197
			VC 5 Cordless Parquet		197
			VC 5 Parquet		201
			VC 6		204

W	Стр.		Стр.
WD 1 Compact Battery	171	Комплект для водоснабжения	126
WD 1 Compact Battery Set	171	Комплект для присоединения к внутридомовому крану	123
WD 2	169	Комплект колец круглого сечения	123
WD 2 Home	181	Комплект прокладок	123
WD 3	168	Комплект с многофункциональным пистолетом «Plus»	117
WD 3 Battery	173	Комплект соединительных элементов	113
WD 3 Battery Premium	173	Комплект со спиральным шлангом (10 м)	125
WD 3 Battery Premium Set	173	Комплект со шлангом (15 м) и держателем для шланга	126
WD 3 Battery Set	173	Комплект со шлангом (15 м) и распылителем	126
WD 3 Car	178	Комплект со шлангом (20 м) и пистолетом	126
WD 3 P	168	Комплект со шлангом (20 м) и распылителем	126
WD 3 Premium	168	Комплект со шлангом (30 м) и распылителем	126
WD 3 Premium Home	180	Комплект со шлангом для подключения аппарата высокого давления	126
WD 3 P Workshop	179	Комплект форсунок и капельниц	113
WD 4	167	Круговой дождеватель RS 120/2	120
WD 4 Car	177	Круговой дождеватель RS 130/3	120
WD 4 Premium	167		
WD 5	165		
WD 5 P	165		
WD 5 P Premium	165		
WD 5 Premium	165		
WD 5 Renovation	176		
WD 6 P Premium	165		
WD 6 P Premium Renovation	175		
WRE 4 Battery	91		
WRE 4 Battery Set	91		
WV 1 + KV 4	231		
WV 1 Plus	231		
WV 2 + KV 4	230		
WV 2 Premium	230		
WV 6 + KV 4	229		
WV 6 Plus	229		
Б	Стр.	Л	Стр.
Базовый комплект со спиральным шлангом (10 м)	125	Латунная ремонтная муфта 1/2" и 5/8" I 3/4"	124
Блок управления поливом Duo Smart	110	Латунный 2-сторонний соединитель	124
Блок управления поливом SensoTimer ST 6 Duo ecologic	111	Латунный 3-сторонний соединитель	124
Блок управления поливом SensoTimer ST 6 ecologic	111	Латунный коннектор 1/2" и 5/8"	124
Блок управления поливом WT 4	111	Латунный коннектор 1/2" и 5/8" с функцией «Aqua Stop»	124
Блок управления поливом WT 5	111	Латунный коннектор 3/4"	124
		Латунный коннектор 3/4" с функцией «Aqua Stop»	124
		Латунный распылитель	117
		Латунный штуцер для присоединения к крану G1	124
		Латунный штуцер для присоединения к крану G3/4 с переходником G1/2	124
		М	Стр.
		Металлическая тележка для шланга HT 80 M	128
		Металлическая тележка со шлангом HT 80 M (в комплекте)	128
		Металлический пистолет «Premium»	116
		Многофункциональный дождеватель MS 100 (6 функций)	120
		Многофункциональный металлический пистолет «Premium»	116
		Многофункциональный пистолет	117
		Многофункциональный пистолет «Plus»	116
		Н	Стр.
		Настенная катушка со шлангом 1/2" HR 4.525 (в комплекте)	130
		Настенный держатель	119
		О	Стр.
		Осциллирующий дождеватель OS 3.220	121
		Осциллирующий дождеватель OS 5.320 S	121
		Осциллирующий дождеватель OS 5.320 SV	121
		П	Стр.
		Пистолет	117
		Пистолет «Plus»	116
		Поливочный таймер WT 2	111
		Р	Стр.
		Распылитель	117
		Распылитель с удлиняющей трубкой	119
		Распылитель с удлиняющей трубкой «Plus»	119
		Распылитель с удлиняющей трубкой «Premium»	119
		Регулировочный клапан	122
		Регулируемый распылитель	117
		Редуктор с фильтром	113
		С	Стр.
		Садовый душ	118
		Система управления поливом Duo Smart Kit	110
		Системный шланг	112
		Соединитель	113
		Соединительный комплект	126
		Соединительный комплект с пистолетом	117
		Соединительный комплект с распылителем	117
		Соединительный элемент для круглых кранов	123
		Сочающийся шланг	112
		Сочающийся шланг в комплекте	113
И	Стр.		
Импульсный секторно-круговой дождеватель PS 300	120		
К	Стр.		
Капельница	112		
Катушка для шланга «Premium» HR 7.300	131		
Катушка со шлангом 1/2" «Premium» HR 7.315 (в комплекте)	131		
Катушка со шлангом 5/8" «Premium» HR 7.315 (в комплекте)	131		
Катушка со шлангом «Premium» CR 7.220 Automatic	130		
Кольшечек для шлангов	112		
Компактная катушка со шлангом CR 3.110	130		
Комплект Kärcher Rain Box	114		
Комплект Kärcher Rain System® для полива горшечных растений	114		

ТЕХНИКА

Т	Стр.
Тележка для шланга HT 3.400	129
Тележка для шланга HT 4.500	128
Тележка со шлангом 1/2" HT 3.420 (в комплекте)	129
Тележка со шлангом 1/2" HT 3.425 (в комплекте)	129
Тележка со шлангом 1/2" HT 4.520 (в комплекте)	128
Тележка со шлангом 5/8" HT 3.420 (в комплекте)	129
Тележка со шлангом 5/8" HT 4.520 (в комплекте)	128
Тройник с регулятором	113

У	Стр.
Универсальная ремонтная муфта	122
Универсальный коннектор	122
Универсальный коннектор «Plus»	122
Универсальный коннектор «Plus» с функцией «Aqua Stop»	122
Универсальный коннектор «Premium»	122
Универсальный коннектор «Premium» с функцией «Aqua Stop»	122
Универсальный коннектор с функцией «Aqua Stop»	122

Ф	Стр.
Фильтр	113
Форсунки	112

Ш	Стр.
Шланг Performance «Plus»	125
Шланг Performance «Premium»	125
Шланг PrimoFlex®	125
Шлюз	110
Штуцер для присоединения к крану G1 с переходником G3/4	122
Штуцер для присоединения к крану G3/4 с переходником G1/2	122
Штуцер с наружной резьбой G1/2 G3/4	123

	Стр.
2-канальный распределитель	123
2-сторонний соединитель	123
3-канальный распределитель	123
3-сторонний соединитель	123

ЧИСТЯЩИЕ СРЕДСТВА

G	Стр.
Glass Finisher «3 в 1» RM 627	73

P	Стр.
Patio & Deck (концентрат)	73

U	Стр.
Ultra Foam Cleaner «3 в 1» RM 615	74

A	Стр.
Абразивное средство	72
Автомобильный шампунь «3 в 1» RM 610	74
Автомобильный шампунь RM 619	74
Автомобильный шампунь (концентрат)	74

Г	Стр.
Гель для очистки стекол «3 в 1» RM 724 G	75

K	Стр.
Картридж для защиты от накипи	256
Концентрат средства для мойки окон RM 503	256

П	Стр.
Пеногаситель FoamStop citrus	254
Пеногаситель FoamStop fruity	254
Пеногаситель FoamStop neutral	254
Порошковый антинакипин RM 511	256
Пульверизатор	73

С	Стр.
Средство для импрегнирования ковров Care Tex RM 762	254
Средство для мойки двухколесных транспортных средств «3 в 1»	75
Средство для общей чистки твердых поверхностей RM 533	255
Средство для очистки стекол RM 500	256
Средство для уборки каменных полов RM 537	255
Средство для удаления следов насекомых «3 в 1» RM 618	75
Средство для ухода за вощеными деревянными полами RM 535	255
Средство для ухода за вощеным паркетом / паркетом с масляно-восковой пропиткой RM 530	256
Средство для ухода за лакированными деревянными полами RM 534	255
Средство для ухода за лакированными паркетом / ламинатом / пробкой RM 531	255
Средство для ухода за матовым камнем / линолеумом / ПВХ RM 532	255
Средство для чистки древесины «3 в 1» RM 612	73
Средство для чистки древесины (5 л)	73
Средство для чистки камня и фасадов «3 в 1» RM 611	72
Средство для чистки камня и фасадов (5 л)	73
Средство для чистки ковров RM 519	254
Средство для чистки колесных дисков Premium RM 667	75
Средство для чистки пластмасс «3 в 1» RM 613	73
Средство для чистки пластмасс RM 625	73

У	Стр.
Универсальное средство для уборки полов RM 536	255
Универсальное чистящее средство RM 555	72
Универсальное чистящее средство RM 626	72

Мы с радостью проконсультируем Вас:

Германия

Головной офис
Alfred Kärcher SE & Co. KG
Alfred-Kärcher-Straße 28–40
71364 Winnenden
Тел.: +49 (71 95) 14-0
Факс: +49 (71 95) 14-22 12
info@kaercher.com
www.karcher.com

Россия

ООО «Керхер»
Дочернее предприятие концерна
Alfred Kärcher SE & Co. KG
Ленинградское шоссе, 47, стр. 2
125195, Москва
Тел.: +7 (495) 662 1919
Факс: +7 (495) 662 1920
info@ru.kaercher.com
www.karcher.ru

Украина

ООО «Керхер»
Официальное представительство
концерна
Alfred Kärcher SE & Co. KG
ул. Петропавловская, 4
08130, с. Петропавловская Борщаговка
Киево-Святошинский район
Тел.: +38 (044) 594 75 00
Факс: +38 (044) 247 41 50
info@karcher.ua
www.karcher.ua

Беларусь

ИООО «Керхер»
Дочернее предприятие концерна
Alfred Kärcher SE & Co. KG
просп. Независимости, 177
оф. 69-4
220125, Минск
Тел.: +375 (17) 244 33 00
Факс: +375 (17) 244 33 11
www.karcher.com

Молдова

СП «Керхер» ООО
Официальное представительство
концерна
Alfred Kärcher SE & Co. KG
ул. Богдан Воевод, 7
2068, Кишинев
Тел.: +373 (22) 80 63 00
+373 (22) 80 63 06
Факс: +373 (22) 80 63 01
info@karcher.md
www.karcher.md

Казахстан

ТОО «Керхер»
Официальное представительство
концерна
Alfred Kärcher SE & Co. KG
пр. Райымбека, 169/1
050050, Алматы
Тел.: +7 (727) 382 79 86
Факс: +7 (727) 382 79 86
www.karcher.kz