

# KALASHNIKOV

Искусство в деталях.  
Надежно.

ТЕПЛОВОЕ  
ОБОРУДОВАНИЕ

2021



**«Самое сложное – сделать просто»**  
*Михаил Тимофеевич Калашников*

## ЛЕГЕНДА XX ВЕКА

Богатый конструкторский потенциал г. Ижевска, родины великого конструктора, позволил собрать лучших инженеров, продолжателей дела Михаила Тимофеевича Калашникова, в сплоченный конструкторский коллектив Ижевского Завода Тепловой Техники и разработать уникальную, не имеющую аналогов по своим техническим возможностям, серию профессиональной тепловой техники.

ИЗТТ безусловный европейский лидер по производству теплового оборудования, был основан в 2008 году на базе производственных мощностей ИЖМАШ для производства конверсионной продукции.

Продолжая традиции качества, профессиональное тепловое оборудование KALASHNIKOV воплощает в себе надежность, функциональность и безотказность, которыми прославилась продукция этой легендарной марки.

KALASHNIKOV — самый известный российский бренд в мире.

Под этим именем производится не только самое известное стрелковое оружие в мире, которое присутствует на 6 гербах и флагах государств. Беспилотные летательные аппараты, электромобили, быстроходные катера, инструменты и полный модельный ряд профессионального теплового оборудования.

# СОДЕРЖАНИЕ

ПОЧЕМУ KALASHNIKOV .....	2
ВОЗДУШНО-ТЕПЛОВЫЕ ЗАВЕСЫ .....	9
Преимущества тепловых завес KALASHNIKOV .....	10
Серия АЛЬФА (KVC-A) с высотой установки до 2 м .....	12
Серия АВАНГАРД (KVC-B) с высотой установки до 2,5 м .....	14
Серия БАРЬЕР (KVC-C) с высотой установки до 3,5 м .....	17
Серия АРСЕНАЛ (KVC-D) с высотой установки до 4,5 м .....	20
Серия ТРИУМФ (Завесы KVC-S) интерьерные .....	23
ВОДЯНЫЕ ТЕПЛОВЕНТИЛЯТОРЫ .....	27
Водяные тепловентиляторы (KVF-W) .....	28
Дестратификаторы (KVF-V) .....	34
СМЕСИТЕЛЬНЫЕ УЗЛЫ .....	35
ИНФРАКРАСНЫЕ ОБОГРЕВАТЕЛИ .....	37
ИК-обогреватели с излучающей панелью (KIRH-P) .....	38
ИК-обогреватели с открытым излучателем (KIRH-T) .....	38
ТЕПЛОВЫЕ ПУШКИ .....	41
Серия КАЛИБР (KVF-E-11-31) (круглый корпус) .....	41
Серия ТЕТРА (KVF-12-32) (прямоугольный корпус) .....	42
ЭЛЕКТРИЧЕСКИЕ КОНВЕКТОРЫ .....	45
Конвекторы с механическим управлением (KVCH-M) .....	46
Конвекторы с электронным управлением (KVCH-E) .....	47
МАРКИРОВКА ОБОРУДОВАНИЯ KALASHNIKOV .....	48

# Миссия KALASHNIKOV

Сочетая традиции и инновации, мы создаем и производим надежную технику для управления климатом. Наша миссия — сделать так, чтобы оборудование, произведенное в России, снова стало синонимом идеальной конструкторской работы, бескомпромиссного качества и долговечности.



## Почему KALASHNIKOV

В партнерстве с заводом-производителем, на территории России и СНГ действует более 400 авторизованных сервисных центров.

### НАДЕЖНО

Тепловая техника KALASHNIKOV производится из высококачественных материалов и узлов, выдерживающих максимальное количество операций включения/выключения. Проверка эксплуатационного ресурса ведется в условиях нагрузок, в несколько раз превышающих стандартные. Это позволяет продукции KALASHNIKOV работать безаварийно в самых экстремальных условиях эксплуатации.

Контроль качества производства KALASHNIKOV охватывает все ключевые этапы производственного цикла:

- оценка менеджмента качества поставщиков;
- входной контроль качества сырья и комплектующих;
- межоперационный контроль на производстве;
- 100%-ный приемо-сдаточный контроль приборов, сходящих с конвейера;
- контроль оптимальности и надежности всех процессов в компании.

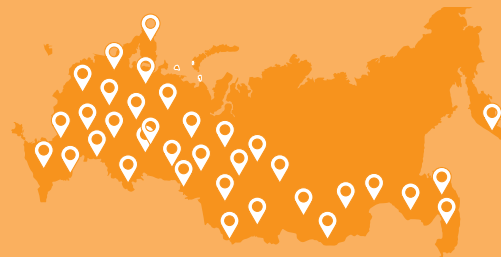

>400

сервисных  
центров



Система менеджмента качества  
Ижевского завода тепловой техники  
сертифицирована по стандарту ISO 9001

## ЭКОНОМИЧНО

KALASHNIKOV не имеет аналогов по соотношению цена/срок службы/надежность. Конструктивные особенности обеспечивают высочайшие показатели энергоэффективности и позволяют существенно экономить на ресурсах (электроэнергия, горячая вода).

## ПРОСТО

Использование и управление приборами максимально простое и понятное. Простота подбора, монтажа и обслуживания делают работу с этой техникой комфортной как для профессиональных монтажников, так и для пользователей.

## СДЕЛАНО В РОССИИ

Ижевский завод тепловой техники, находящийся на родине М.Т. Калашникова, является одним из лидеров российского машиностроения. В настоящее время ИЗТТ – крупнейший производитель тепловой техники в России и один из крупнейших в мире.

## НАУЧНО-ТЕХНИЧЕСКАЯ БАЗА

В разработке и проектировании тепловой техники KALASHNIKOV участвуют специалисты Ижевского государственного технического университета им. М. Т. Калашникова.

Испытательная производственная лаборатория позволяет определять ресурс техники и ее узлов, с высокой точностью измерять расход воздуха, скорость потока, уровень шума, температуру, тепловую мощность всех типов приборов. В холодильной камере образцы продукции испытывают на работоспособность в экстремальных температурных режимах.



## ПРОИЗВОДСТВЕННЫЕ МОЩНОСТИ

Техника KALASHNIKOV производится на крупнейшем в России и Европе заводе по производству теплового оборудования бытового и промышленного назначения – Ижевском заводе тепловой техники (ИЗТТ).

Производственное предприятие сертифицировано по стандартам системы качества ISO9001. Вся продукция KALASHNIKOV соответствует требованиям технических регламентов Европейского союза.

На производстве используется современное автоматическое европейское оборудование, что гарантирует стабильно высокое качество продукции.



# СИСТЕМА КОНТРОЛЯ КАЧЕСТВА ПРОИЗВОДСТВА

Внедрение и соблюдение производственных стандартов и процессов наряду с многоступенчатым контролем качества снижают вероятность возникновения заводского брака практически до нуля.

- 1 РАЗРАБОТКА ТЕХНИЧЕСКОГО ЗАДАНИЯ**  
Разработка конструктива приборов и их электрической части производится высококвалифицированными инженерами-технологами. Прежде чем новая модель поступает в производство, она проходит полный цикл от прототипирования до изготовления образца с его последующими тестами в условиях повышенных нагрузок.
- 2 КОНТРОЛЬ КАЧЕСТВА КОМПЛЕКТУЮЩИХ**  
Каждая партия комплектующих деталей подвергается приемочному контролю на заводе производителя.
- 3 КОНТРОЛЬ СБОРОЧНОГО ПРОЦЕССА**  
На сборочной линии осуществляется проверка каждой единицы продукции на качество креплений, соответствия геометрическим параметрам, указанным в техническом задании, прокраски деталей.
- 100% КОНТРОЛЬ ПРИЕМКИ-СДАЧИ**  
4 Специалистами ОТК ИЗТТ проводится 100% визуальный осмотр и механический контроль каждой единицы продукции, каждого электрического соединения на наличие внешних повреждений проводов, контактов и изоляционных материалов. Это позволяет исключить возможность выхода из строя приборов из-за некачественных электрических соединений и гарантирует работоспособность каждой единицы продукции.
- 5 ВЫБОРОЧНЫЙ КОНТРОЛЬ ГОТОВОЙ ПРОДУКЦИИ**  
Перед отправкой Заказчику, специалистами по контролю качества осуществляется выборочная проверка образцов и их полноценное тестирование в рабочем режиме.

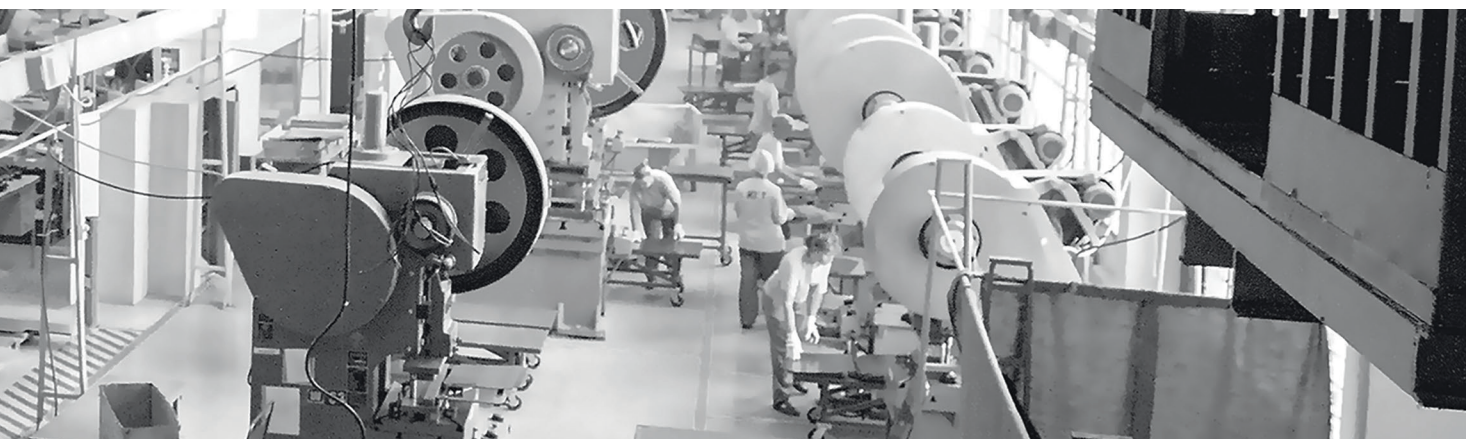

# ПОДДЕРЖКА ПАРТНЕРА

Обеспечение профессиональной поддержки партнера на всех этапах работы с продукцией бренда является одним из важнейших направлений развития и предметом инвестиций концерна.



## МЫ ПРЕДЛАГАЕМ ПАРТНЕРАМ:



### СЕРВИС

- Подбор оборудования на объект
- Консультации технических специалистов по работе и функциональным особенностям продукции
- Сервисное гарантийное и постгарантийное обслуживание



### КОММЕРЦИЯ

- Понятную прозрачную коммерческую политику и управляемую сеть дистрибуции
- Конкурентноспособную складскую программу
- Взвешенную ассортиментную политику, отвечающую потребностям рынка





## МАРКЕТИНГ

- Маркетинговая поддержка
- Рекламные материалы
- Специальные программы лояльности



## РАЗВИТИЕ

- Учебный центр повышения квалификации технических специалистов



## СПЕЦИАЛЬНО ДЛЯ ПРОЕКТНЫХ ОРГАНИЗАЦИЙ

Для удобства работы с продукцией KALASHNIKOV на этапе проектирования систем отопления на объекте, партнерам предоставляется библиотека чертежей оборудования в форматах REVIT и DWG.

ЭКСКЛЮЗИВНЫЙ ДИСТРИБЬЮТОР ПРОДУКЦИИ KALASHNIKOV НА ТЕРРИТОРИИ  
РОССИИ И СТРАН СНГ – КОМПАНИЯ SEVERCON

*KALASHNIKOV*





**KALASHNIKOV**

# ТЕПЛОВЫЕ ЗАВЕСЫ

Воздушная завеса, создавая невидимый барьер из воздушного потока, предотвращает попадание больших масс холодного воздуха в помещение в зимний период, сохраняет прохладу в летний период, а также защищает здание от попадания пыли и насекомых. В ассортименте KALASHNIKOV представлены завесы с электрическим и водяным источником тепла, а также завесы без нагревательных элементов.

## НАДЕЖНО

### Электродвигатель с внешним ротором

- Увеличенный срок службы — не менее 25 000 часов
- Класс изоляции обмоток двигателя – F. Снижает до минимума вероятность выхода из строя двигателя при нестабильном электропитании, запыленном воздухе и в других неблагоприятных условиях
- Диапазон рабочих температур от -30 °С до +60 °С
- Встроенная термическая защита обмоток

### Рабочее колесо PUNKER (Германия) и воздушная камера из алюминиевого профиля

- Минимальный уровень шума
- Равномерный и плотный воздушный поток

### Пускатели Schneider Electric

1,2 млн. циклов замыканий/размыканий при критических токах без износа контактной группы

### ТЭНы из нержавеющей стали (электрические завесы)

ТЭНы из нержавеющей стали не подвержены коррозии и остаются эффективными даже во влажных и агрессивных средах

### Медно-алюминиевый теплообменник (водяные завесы)

- Усиленный теплообменник позволяет эксплуатировать завесы с температурой теплоносителя до 150 °С
- Рабочее давление теплообменника — до 16 Атм, давление при гидравлических испытаниях — 30 Атм

### Защитный капиллярный термостат

Надежная защита от перегрева по всей длине завесы

### Усиленные соединительные элементы

Саморезы TORX, шестигранные резьбовые втулки, фиксаторы резьбы

## СТИЛЬНО

### Новый уникальный дизайн корпуса

Диагональное расположение забора воздуха и высокая передняя панель позволяет завесе всегда быть в идеально чистом состоянии



# ТИХО

## Рабочее колесо PUNKER (Германия) и воздушная камера из алюминиевого профиля

- Обеспечивает минимальный уровень шума
- Разделитель потока из алюминиевого профиля толщиной 1,4 мм, применённый в конструкции разделителя, снижает вибрационные шумы, повышает жёсткость конструкции и равномерность воздушной струи
- Конструкция корпуса закрытого типа с особенной геометрией благодаря чему происходит эффективное шумоподавление

# МОЩНО

- Оснащены современными производительными нагревательными элементами нового поколения, выходящими на заданную мощность практически мгновенно
- Конструкция воздуховыводящего блока и рабочей группы прибора позволяют реализовывать максимальный КПД нагрева и интенсивность воздушного потока



Антикоррозийная обработка всех деталей перед покраской



Гарантия 36 месяцев



Качественная заводская упаковка из пятислойного картона

## Модельный ряд воздушно-тепловых завес

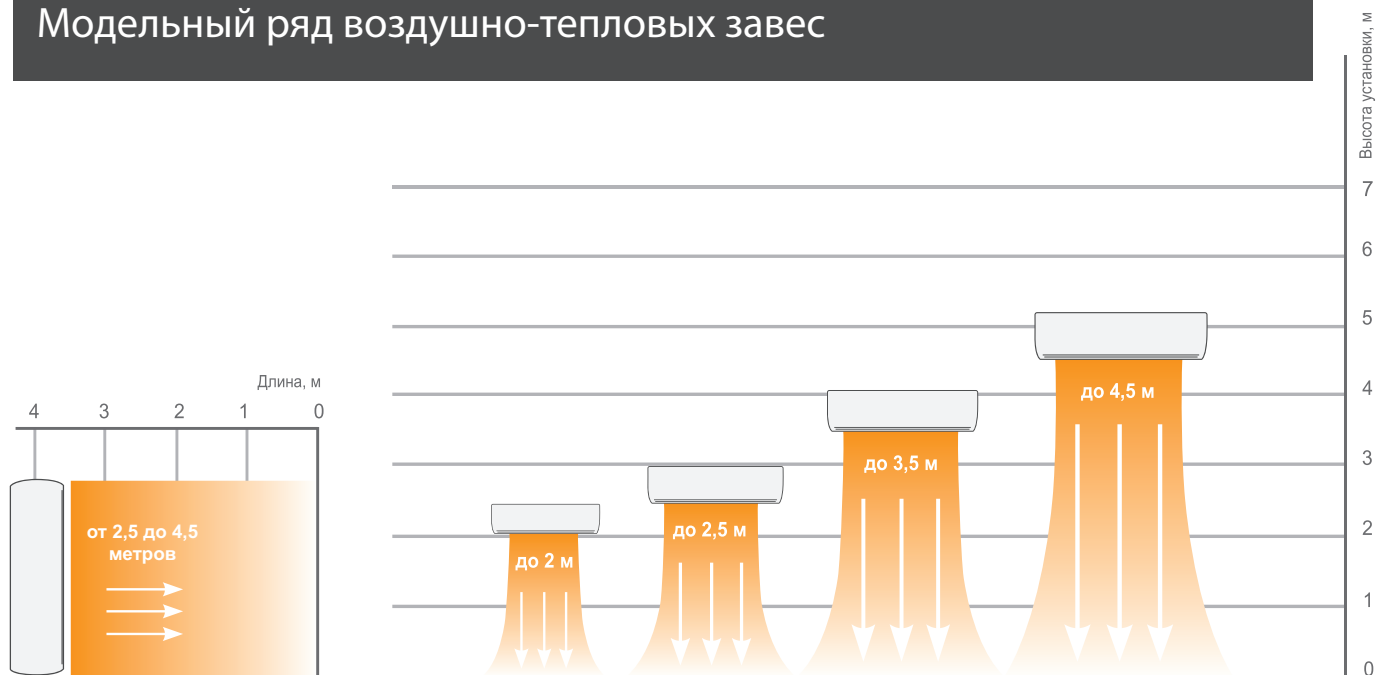

3 модели

3 модели

Завесы с электрическим источником тепла

Завесы с водяным источником тепла

Завесы без нагрева

5 моделей

5 моделей

2 модели

2 модели

Завесы серии АЛЬФА – горизонтальный монтаж

10 моделей

3 модели

3 модели

Завесы серии АВАНГАРД, БАРЬЕР, АРСЕНАЛ, ТРИУМФ – горизонтальный и вертикальный монтаж

9 моделей

3 модели

3 модели



## Серия АЛЬФА

с высотой установки до 2 м



Воздушные завесы KALASHNIKOV с высотой установки до 2 м в первую очередь применяются в офисных помещениях, павильонах, небольших торговых точках и киосках для защиты оконных и дверных проемов высотой от 1 до 2 м. Качество исполнения данных завес позволяет устанавливать их практически во всех зданиях на внешних входных дверях и в тамбурах.

**Класс электрозащиты – I**

**Монтаж** – горизонтальный

**Уровень шума**

Технологические решения, применяемые в завесах KALASHNIKOV — геометрия и технология изготовления корпуса, индивидуально разработанная решетка — позволили добиться рекордно низкого уровня шума, в среднем на 2 дБ(А) ниже.

**Управление**

Управление воздушными завесами осуществляется с помощью блока управления, расположенного на корпусе.

**Системы защиты**

Все завесы этой серии оборудованы защитными термодатчиками, которые встроены в блок нагревательного элемента. При перегреве завеса отключается автоматически.

**Комплектация**

Руководство по установке и эксплуатации.

**Примечание**

Использование концевого выключателя с завесами KVC-A не предусмотрено.

Скорость воздушного потока

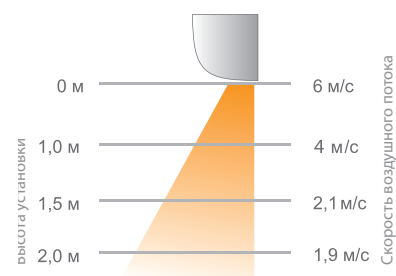

Панель управления на корпусе завесы



Модели KVC-A06E3-11, KVC-A08E3-11 снабжены проводом с вилкой



## ТЕХНИЧЕСКИЕ ХАРАКТЕРИСТИКИ



### ТЕПЛОВЫЕ ЗАВЕСЫ С ЭЛЕКТРИЧЕСКИМ ИСТОЧНИКОМ ТЕПЛА

Параметры	KVC-A06E3-11	KVC-A08E3-11	KVC-A08E5-11	KVC-A15E6-11	KVC-A15E9-31
Длина завесы, м	0,6	0,8	0,8	1,5	1,5
Параметры питающей сети, В/Гц	230/50	230/50	230/50	230/50	400/50
Режимы мощности, кВт	0/1,5/3,0	0/1,5/3,0	0/2,5/5,0	0/3,0/6,0	0/4,5/9,0
Потребляемая мощность двигателей, Вт	40	80	80	200	200
Ток двигателя при номинальном напряжении, А	0,3	0,5	0,5	1,3	1,3
Максимальный ток при номинальном напряжении, А	14	14	24	28	15
Расход воздуха, м <sup>3</sup> /ч	350	600	600	1100	1100
Увеличение температуры воздуха при максимальной мощности, °С	25	15	25	20	30
Скорость воздуха на выходе из сопла, м/с	6	6	6	6	6
Эффективная длина струи, м	2	2	2	2	2
Уровень шума на расстоянии 5м, дБ(А)	46	46	46	50,4	50,4
Размеры прибора (ШхВхГ), мм	570x160x168	800x160x168	800x160x168	1570x160x168	1570x160x168
Размеры упаковки (ШхВхГ), мм	620x200x200	850x200x200	850x200x200	1610x200x200	1610x200x200
Масса нетто, кг	5	7,5	7,8	13	13,6
Масса брутто, кг	5,7	8,5	8,5	15	15,5

## ГАБАРИТНЫЕ РАЗМЕРЫ

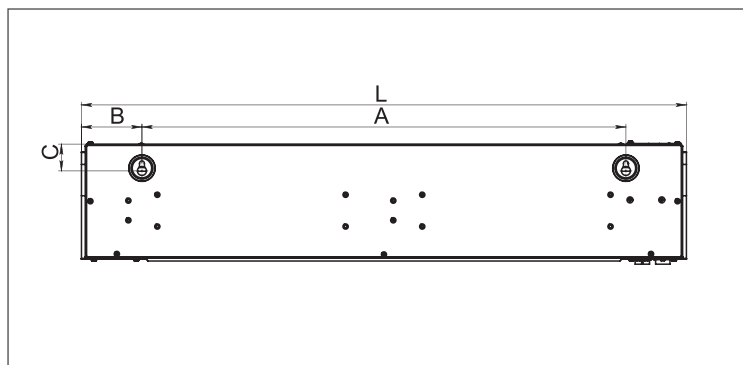
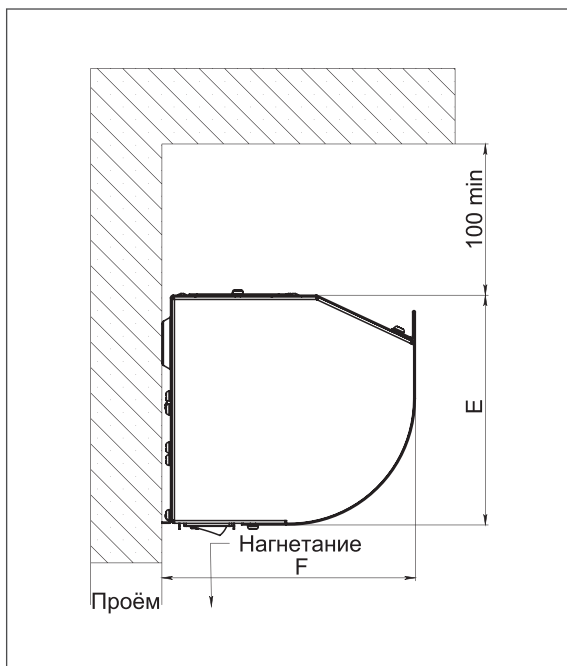

Модель завесы	Размеры, мм					
	A	B	C	L	E	F
KVC-A06E3-11	410	75	35	570	152	168
KVC-A08E3-11	640	75	36	800	152	168
KVC-A08E5-11	640	75	36	800	152	168
KVC-A15E6-11	1200	140	36	1520	152	168
KVC-A15E9-31	1200	140	36	1520	152	168

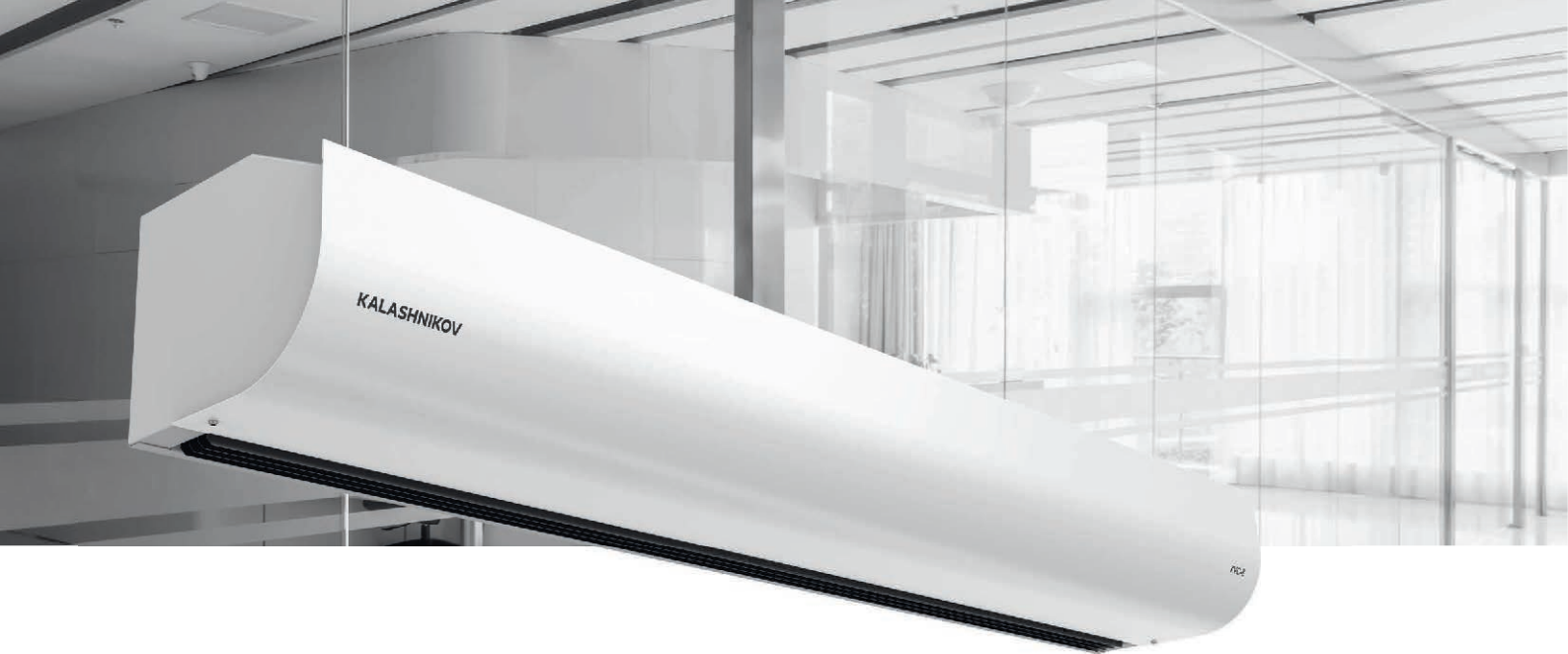

## Серия АВАНГАРД

с высотой установки до 2,5 м



- 

Класс защиты  
**IP 21**
- 

Низкий  
уровень  
шума
- 

Гарантия  
**36 мес**
- 

Нержавеющий  
ТЭН
- 

Горизонтально  
Вертикально
- 

Чертежи  
Revit/DWG
- 

**150°C** Усиленный  
теплообменник

Применение воздушных завес KALASHNIKOV с высотой установки до 2,5 м наиболее оптимально в общественных зданиях, офисах, магазинах, торгово-развлекательных и бизнес-центрах, в автосервисах. В ассортименте этой линейки — модели с источником тепла, а также завесы без нагрева.

### Класс электрозащиты – I

**Универсальный монтаж** – горизонтальный и вертикальный

### Низкий уровень шума

Технологические решения, применяемые в завесах KALASHNIKOV — геометрия и технология изготовления корпуса, колесо PUNKER (Германия), индивидуально разработанная решетка и применение шумоизоляции — позволили добиться рекордно низкого уровня шума, до 16% тише ближайших аналогов.

### Управление

Управление осуществляется с помощью контроллера KRC-32.

### Системы защиты

Все завесы оборудованы отдельными контурами защиты от перегрева на ТЭНах и в двигателе, что обеспечивает обдув и отведение тепла даже при перегревах пространства рабочей камеры.

### Комплектация

Монтажные кронштейны входят в комплект поставки. Дополнительно для приобретения доступен контроллер KRC-32, датчик открывания двери и смесительные узлы (см раздел аксессуаров на стр 35).

Модели KVC-\*\*\*\*\*\_1 – поставляются с пультом и кабелем подключения

Модели KVC-\*\*\*\*\*\_3 – поставляются без пульта и кабеля подключения

Скорость воздушного потока

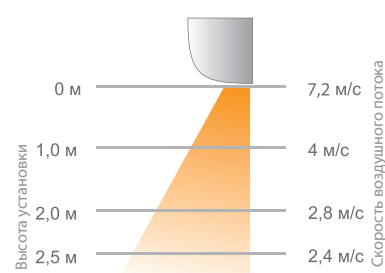

Серия доступна в черном корпусе с панелью из нержавеющей стали

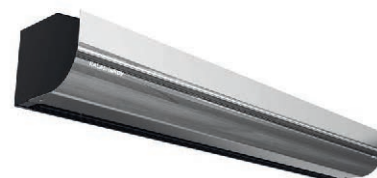

Контроллер  
KRC-32





## ТЕХНИЧЕСКИЕ ХАРАКТЕРИСТИКИ

### ЗАВЕСЫ С ЭЛЕКТРИЧЕСКИМ ИСТОЧНИКОМ ТЕПЛА



Параметры	KVC-B10E6-01, KVC-B10E6-03 ...	KVC-B10E9-31, KVC-B10E9-33 ...
Длина завесы, м	1,0	1,0
Параметры питающей сети, В/Гц	230/50 (400/50)	400/50
Режимы мощности, кВт	0/4/6	0/4,5/9,0
Потребляемая мощность двигателей, Вт	120	100
Ток двигателя при номинальном напряжении, А	0,3	0,3
Максимальный ток при номинальном напряжении, А	28 (10)	14
Количество завес, подключаемых к одному контроллеру, шт.	10	10
Расход воздуха, м <sup>3</sup> /ч	750/900/1100	750/900/1100
Увеличение температуры воздуха при максимальной мощности:		
максимальный расход, °С	16,4	24,5
минимальный расход, °С	24	36
Скорость воздуха на выходе из сопла, м/с	7,2	7,2
Эффективная длина струи, м	2,5	2,5
Уровень шума на расстоянии 5м, дБ(А)	49/42/39	49/42/39
Размеры прибора (ШхВхГ), мм	1055x209x300	1055x209x300
Размеры упаковки (ШхВхГ), мм	1165x345x290	1165x345x290
Масса нетто, кг	16,1	16,6
Масса брутто, кг	20,4	20,4

Параметры	KVC-B15E6-01, KVC-B15E6-03 ...	KVC-B15E9-31, KVC-B15E9-33 ...	KVC-B15E12-31, KVC-B15E12-33 ...
Длина завесы, м	1,5	1,5	1,5
Параметры питающей сети, В/Гц	230/50 (400/50)	400/50	400/50
Режимы мощности, кВт	0/4/6	0/4,5/9	0/6/12
Потребляемая мощность двигателей, Вт	120	140	140
Ток двигателя при номинальном напряжении, А	0,5	0,5	0,6
Максимальный ток при номинальном напряжении, А	28 (10)	14	19
Количество завес, подключаемых к одному контроллеру, шт.	8	8	8
Расход воздуха, м <sup>3</sup> /ч	1050/1300/1600	1050/1300/1600	1050/1300/1600
Увеличение температуры воздуха при максимальной мощности:			
максимальный расход, °С	11,3	16,9	22,5
минимальный расход, °С	17,1	25,7	34,3
Скорость воздуха на выходе из сопла, м/с	7,2	7,2	7,2
Эффективная длина струи, м	2,5	2,5	2,5
Уровень шума на расстоянии 5м, дБ(А)	52/46/44	52/46/44	52/46/44
Размеры прибора (ШхВхГ), мм	1500x209x300	1500x209x300	1500x209x300
Размеры упаковки (ШхВхГ), мм	1610x345x290	1610x345x290	1610x345x290
Масса нетто, кг	22,4	21,9	22,5
Масса брутто, кг	27,14	27,14	27,14

### ЗАВЕСЫ БЕЗ НАГРЕВА



Параметры	KVC-B10V-11, KVC-B10V-13 ...	KVC-B15V-11, KVC-B15V-13 ...
Длина завесы, м	1,0	1,5
Параметры питающей сети, В/Гц	230/50	230/50
Потребляемая мощность двигателей, Вт	80	130
Ток двигателя при номинальном напряжении, А	0,3	0,5
Максимальный ток при номинальном напряжении, А	0,3	0,5
Количество завес, подключаемых к одному контроллеру, шт.	10	8
Расход воздуха, м <sup>3</sup> /ч	800/1100/1200	1200/1400/1700
Скорость воздуха на выходе из сопла, м/с	7,6	7,6
Эффективная длина струи, м	2,5	2,5
Уровень шума на расстоянии 5м, дБ(А)	50/42/38	53/45/43
Размеры прибора (ШхВхГ), мм	1055x209x261	1500x209x261
Размеры упаковки (ШхВхГ), мм	1165x260x305	1610x260x305
Масса нетто, кг	12,5	17
Масса брутто, кг	15,5	21,5



Параметры	KVC-B10W8-11, KVC-B10W8-13 ...	KVC-B15W14-11, KVC-B15W14-13 ...
Длина завесы, м	1,0	1,5
Параметры питающей сети, В/Гц	230/50	230/50
Номинальная тепловая мощность при t 95/70/15°, кВт	8,31	13,98
Потребляемая мощность двигателей, Вт	100	120
Ток двигателя при номинальном напряжении, А	0,5	0,6
Максимальный ток при номинальном напряжении, А	0,5	0,6
Количество завес, подключаемых к одному контроллеру, шт.	10	8
Расход воздуха, м <sup>3</sup> /ч	800/950/1100	1050/1300/1600
Скорость воздуха на выходе из сопла, м/с	7,2	7,2
Эффективная длина струи, м	2,5	2,5
Уровень шума на расстоянии 5м, дБ(А)	47/46/40	50/47/40
Размеры прибора (ШхВхГ), мм	1055x209x301	1500x209x301
Размеры прибора с учетом выступающих патрубков (ШхВхГ), мм	1055x245x301	1500x245x301
Размеры упаковки (ШхВхГ), мм	1165x345x290	1610x345x290
Масса нетто (без воды), кг	15,3	20,9
Масса нетто (с водой), кг	16,1	22
Масса брутто, кг	19	25,5
Присоединительные размеры патрубков, дюйм	3/4"	3/4"

## ТЕПЛОВЫЕ ХАРАКТЕРИСТИКИ ПРИ ВНЕШНЕЙ ТЕМПЕРАТУРЕ +15 °С

Температура воды на входе/выходе, °С	60/40	80/60	95/70	105/70	130/70	150/70
<b>KVC-B10W8-11, KVC-B10W8-13 ...</b>						
Расход воздуха (max/min), м <sup>3</sup> /ч	1100/750	1100/750	1100/750	1100/750	1100/750	1100/750
Тепловая мощность, кВт	2,5/2,2	6,6/5,0	8,3/6,7	8,2/6,6	7,6/5,3	6,2/5,5
Подогрев воздуха Δt, °С	6/8	19/21	22/26	22/26	20/22	17/22
Расход воды, м <sup>3</sup> /ч	0,11/0,1	0,28/0,23	0,29/0,23	0,2/0,16	0,11/0,08	0,07/0,06
Гидравлическое сопротивление, кПа	0,1/0,1	0,6/0,4	0,6/0,4	0,3/0,2	0,1/0,1	0,1/0,1
<b>KVC-B15W14-11, KVC-B15W14-13 ...</b>						
Расход воздуха (max/min), м <sup>3</sup> /ч	1600/1050	1600/1050	1600/1050	1600/1050	1600/1050	1600/1050
Тепловая мощность, кВт	5,5/3,4	11,2/8,9	14,0/11,1	14,4/11,4	15,3/12,1	16,1/12,7
Подогрев воздуха Δt, °С	10/9	21/25	26/31	26/32	28/34	29/35
Расход воды, м <sup>3</sup> /ч	0,24/0,15	0,48/0,38	0,48/0,38	0,35/0,28	0,22/0,17	0,17/0,13
Гидравлическое сопротивление, кПа	0,5/0,2	1,9/1,2	1,8/1,2	1,0/1,0	0,4/0,3	0,2/0,2



## Серия БАРЬЕР

с высотой установки до 3,5 м



Воздушные завесы KALASHNIKOV с высотой установки до 3,5 м наиболее востребованы в общественных зданиях с любой интенсивностью проходящего потока, офисах, супермаркетах, торгово-развлекательных и бизнес центрах, в боксах автотранспортных предприятий. В ассортименте этой линейки — модели с источником тепла, а также завесы без нагрева.

### Класс электрозащиты – I

### Универсальный монтаж – горизонтальный и вертикальный

### Низкий уровень шума

Технологические решения, применяемые в завесах KALASHNIKOV — геометрия и технология изготовления корпуса, колесо PUNKER (Германия), индивидуально разработанная решетка и применение шумоизоляции — позволили добиться рекордно низкого уровня шума, до 16% тише ближайших аналогов.

### Управление

Управление осуществляется при помощи контроллера KRC-32.

### Системы защиты

Все завесы оборудованы отдельными контурами защиты от перегрева на ТЭНах и в двигателе, что обеспечивает обдув и отведение тепла даже при перегревах пространства рабочей камеры.

Завесы серии KVC-C\*\*W\*\*-13 имеют встроенный термостат защиты теплообменника от размораживания.

### Комплектация

Монтажные кронштейны входят в комплект поставки. Дополнительно для приобретения доступен контроллер KRC-32, датчик открывания двери и смесительные узлы (см раздел аксессуаров на стр 35).

Скорость воздушного потока

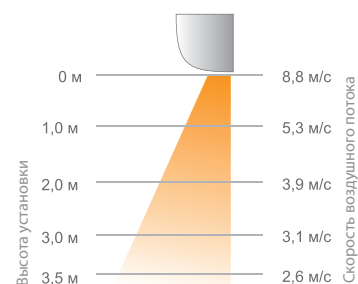

Серия доступна в черном корпусе с панелью из нержавеющей стали



Контроллер KRC-32



Модели KVC-\*\*\*\*\*\_1 – поставляются с пультом и кабелем подключения  
 Модели KVC-\*\*\*\*\*\_3 – поставляются без пульта и кабеля подключения

## ТЕХНИЧЕСКИЕ ХАРАКТЕРИСТИКИ

### ЗАВЕСЫ С ЭЛЕКТРИЧЕСКИМ ИСТОЧНИКОМ ТЕПЛА



Параметры	KVC-C10E6-01, KVC-C10E6-03 ...	KVC-C10E9-31, KVC-C10E9-33 ...	KVC-C10E12-31, KVC-C10E12-33 ...
Длина завесы, м	1,0	1,0	1,0
Параметры питающей сети, В/Гц	230/50 (400/50)	400/50	400/50
Режимы мощности, кВт	0/4/6	0/4,5/9,0	0/6/12
Потребляемая мощность двигателей, Вт	140	140	120
Ток двигателя при номинальном напряжении, А	0,4	0,4	0,4
Максимальный ток при номинальном напряжении, А	28 (10)	14	19
Количество завес, подключаемых к одному контроллеру, шт.	10	10	10
Расход воздуха, м <sup>3</sup> /ч	1000/1200/1500		
Увеличение температуры воздуха при максимальной мощности:			
максимальный расход, °С	12	18	24
минимальный расход, °С	18	27	36
Скорость воздуха на выходе из сопла, м/с	8,8	8,8	8,8
Эффективная длина струи, м	3,5	3,5	3,5
Уровень шума на расстоянии 5 м, дБ(А)	53/50/47	53/50/47	53/50/47
Размеры прибора (ШхВхГ), мм	1136x258x366		
Размеры упаковки (ШхВхГ), мм	1175x410x350		
Масса нетто, кг	22,1	22,7	23,7
Масса брутто, кг	25	27	28

Параметры	KVC-C15E6-01, KVC-C15E6-03 ...	KVC-C15E9-31, KVC-C15E9-33 ...	KVC-C15E12-31, KVC-C15E12-33 ...	KVC-C15E15-31, KVC-C15E15-33 ...
Длина завесы, м	1,5	1,5	1,5	1,5
Параметры питающей сети, В/Гц	230/50 - 400/50	400/50	400/50	400/50
Режимы мощности, кВт	0/4/6	0/4,5/9	0/6/12	0/7,5/15
Потребляемая мощность двигателей, Вт	180			
Ток двигателя при номинальном напряжении, А	0,6	0,6	0,7	0,7
Максимальный ток при номинальном напряжении, А	29 (11)	14,5	19	28
Количество завес, подключаемых к одному контроллеру, шт.	8	8	8	8
Расход воздуха, м <sup>3</sup> /ч	1600/1900/2200			
Увеличение температуры воздуха при максимальной мощности:				
максимальный расход, °С	8,5	12,5	16,5	20,5
минимальный расход, °С	11,5	17	22,5	28
Скорость воздуха на выходе из сопла, м/с	9,2	9,2	9,2	9,2
Эффективная длина струи, м	3,5	3,5	3,5	3,5
Уровень шума на расстоянии 5 м, дБ(А)	54/51/49	54/51/49	54/51/49	54/51/49
Размеры прибора (ШхВхГ), мм	1500x258x366			
Размеры упаковки (ШхВхГ), мм	1610x410x350			
Масса нетто, кг	28,5	29,3	30,1	30,9
Масса брутто, кг	34,6	35,4	36,2	37

Параметры	KVC-C20E12-31, KVC-C20E12-33 ...	KVC-C20E18-31, KVC-C20E18-33 ...	KVC-C20E24-31, KVC-C20E24-33 ...
Длина завесы, м	2,0	2,0	2,0
Параметры питающей сети, В/Гц	400/50	400/50	400/50
Режимы мощности, кВт	0/6/12	0/9/18	0/12/24
Потребляемая мощность двигателей, Вт	240	240	240
Ток двигателя при номинальном напряжении, А	0,8	0,7	0,7
Максимальный ток при номинальном напряжении, А	19,5	28,5	56
Количество завес, подключаемых к одному контроллеру, шт.	6	6	6
Расход воздуха, м <sup>3</sup> /ч	2100/2600/3000		
Увеличение температуры воздуха при максимальной мощности:			
максимальный расход, °С	12	18	24
минимальный расход, °С	17	26	34,5
Скорость воздуха на выходе из сопла, м/с	9,2	9,2	9,2
Эффективная длина струи, м	3,5	3,5	3,5
Уровень шума на расстоянии 5 м, дБ(А)	56/52/50	56/52/50	56/52/50
Размеры прибора (ШхВхГ), мм	2000x258x366		
Размеры упаковки (ШхВхГ), мм	2110x410x350		
Масса нетто, кг	38	39,8	40
Масса брутто, кг	43	45	45

## ЗАВЕСЫ БЕЗ НАГРЕВА



Параметры	KVC-C10V-11, KVC-C10V-13 ...	KVC-C15V-11, KVC-C15V-13 ...	KVC-C20V-11, KVC-C20V-13 ...
Длина завесы, м	1,0	1,5	2,0
Параметры питающей сети, В/Гц	230/50	230/50	230/50
Потребляемая мощность двигателей, Вт	173	180	320
Ток двигателя при номинальном напряжении, А	0,6	0,6	0,8
Максимальный ток при номинальном напряжении, А	0,6	0,9	1,2
Количество завес, подключаемых к одному контроллеру, шт.	10	8	6
Расход воздуха, м³/ч	1050/1250/1600	1700/2000/2300	2200/2700/3200
Скорость воздуха на выходе из сопла, м/с	9,2	9,2	9,2
Эффективная длина струи, м	3,5	3,5	3,5
Уровень шума на расстоянии 5 м, дБ(А)	53/49/46	54/52/50	56/53/50
Размеры прибора (ШхВхГ), мм	1136x258x366	1500x258x366	1952x258x366
Размеры упаковки (ШхВхГ), мм	1175x410x350	1610x410x350	2110x410x350
Масса нетто, кг	19,5	25,8	32
Масса брутто, кг	23	30	37

## ЗАВЕСЫ С ВОДЯНЫМ ИСТОЧНИКОМ ТЕПЛА



Параметры	KVC-C10W12-11, KVC-C10W12-13 ...	KVC-C15W20-11, KVC-C15W20-13 ...	KVC-C20W30-11, KVC-C20W30-13 ...
Длина завесы, м	1,0	1,5	2,0
Параметры питающей сети, В/Гц	230/50	230/50	230/50
Номинальная тепловая мощность при t 95/70/15°, кВт	12,34	19,94	29,58
Потребляемая мощность двигателей, Вт	140	170	230
Ток двигателя при номинальном напряжении, А	0,4	0,5	0,9
Максимальный ток при номинальном напряжении, А	0,6	0,9	1,2
Количество завес, подключаемых к одному контроллеру, шт.	10	8	6
Расход воздуха, м³/ч	1100/1300/1600	1700/1900/2300	2400/2800/3200
Скорость воздуха на выходе из сопла, м/с	9,2	9,2	9,2
Эффективная длина струи, м	3,5	3,5	3,5
Уровень шума на расстоянии 5 м, дБ(А)	53/50/45	54/52/48	56/53/51
Размеры прибора (ШхВхГ), мм	1065x258x366	1500x258x366	2000x258x366
Размеры упаковки (ШхВхГ), мм	1175x410x350	1610x410x350	2110x410x350
Масса нетто (без воды), кг	19	27	33,5
Масса нетто (с водой), кг	19,5	28,5	35,5
Масса брутто, кг	22,5	32,5	40,5
Присоединительные размеры патрубков, дюйм	3/4"	3/4"	3/4"

## ТЕПЛОВЫЕ ХАРАКТЕРИСТИКИ ПРИ ВНЕШНЕЙ ТЕМПЕРАТУРЕ +15 °С

Температура воды на входе/выходе, °С	60/40	80/60	95/70	105/70	130/70	150/70
<b>KVC-C10W12-11, KVC-C10W12-13 ...</b>						
Расход воздуха (max/min), м³/ч	1600/1100	1600/1100	1600/1100	1600/1100	1600/1100	1600/1100
Тепловая мощность, кВт	5,5/4,3	10,0/7,9	12,3/9,8	12,8/10,2	14,0/11,1	14,9/11,9
Подогрев воздуха Δt, °С	10/11	18/21	22/26	23/27	25/29	27/31
Расход воды, м³/ч	0,24/0,19	0,44/0,35	0,44/0,35	0,32/0,26	0,21/0,17	0,17/0,13
Гидравлическое сопротивление, кПа	0,9/0,6	2,7/1,8	2,6/1,7	1,5/1,0	0,6/0,4	0,4/0,3
<b>KVC-C15W20-11, KVC-C15W20-13 ...</b>						
Расход воздуха (max/min), м³/ч	2300/1700	2300/1700	2300/1700	2300/1700	2300/1700	2300/1700
Тепловая мощность, кВт	9,5/7,8	16,1/13,2	20,0/16,4	21,0/17,2	23,4/19,3	25,4/21,0
Подогрев воздуха Δt, °С	12/14	21/24	25/30	27/32	30/35	32/38
Расход воды, м³/ч	0,41/0,33	0,70/0,57	0,68/0,56	0,51/0,42	0,33/0,28	0,27/0,22
Гидравлическое сопротивление, кПа	3,2/2,2	8,4/5,8	8,0/5,5	4,7/3,2	2,1/1,4	1,4/1,0
<b>KVC-C20W30-11, KVC-C20W30-13 ...</b>						
Расход воздуха (max/min), м³/ч	3200/2400	3200/2400	3200/2400	3200/2400	3200/2400	3200/2400
Тепловая мощность, кВт	13,3/11,3	23,9/20,4	30,0/25,2	30,8/26,3	33,8/29,0	36,2/31,1
Подогрев воздуха Δt, °С	12/14	22/25	27/31	28/32	31/35	33/38
Расход воды, м³/ч	0,57/0,49	1,03/0,88	1,01/0,87	0,75/0,64	0,48/0,41	0,38/0,33
Гидравлическое сопротивление, кПа	2,5/1,8	7,7/5,6	7,5/5,5	4,2/3,1	1,8/1,3	1,1/0,9



## Серия АРСЕНАЛ

с высотой установки до 4,5 м



- Класс защиты  
**IP 21**
- Низкий  
уровень  
шума
- Гарантия  
**36 мес**
- Нержавеющий  
ТЭН
- Горизонтально  
Вертикально
- Чертежи  
Revit/DWG
- 150°C** Усиленный  
теплообменник

Воздушные завесы KALASHNIKOV с высотой установки до 4,5 м предназначены для установки во въездных проемах логистических и складских комплексов, на заводах и промышленных цехах, в автотранспортных и троллейбусных парках. Модельный ряд представлен приборами с источником тепла, а также завесами без нагрева.

### Класс электрозащиты – I

### Универсальный монтаж – горизонтальный и вертикальный

### Низкий уровень шума

Технологические решения, применяемые в завесах KALASHNIKOV — геометрия и технология изготовления корпуса, колесо PUNKER (Германия), индивидуально разработанная решетка и применение шумоизоляции — позволили добиться рекордно низкого уровня шума, до 16% тише ближайших аналогов.

### Управление

Управление осуществляется при помощи контроллера KRC-32.

### Системы защиты

Все завесы оборудованы отдельными контурами защиты от перегрева на ТЭНах и в двигателе, что обеспечивает обдув и отведение тепла даже при перегревах пространства рабочей камеры.

Завесы серии KVC-D\*\*W\*\*-13 имеют встроенный термостат защиты теплообменника от размораживания

### Комплектация

Монтажные кронштейны входят в комплект поставки. Дополнительно для приобретения доступен контроллер KRC-32, датчик открывания двери и смесительные узлы (см раздел аксессуаров на стр 35).

Модели KVC-\*\*\*\*\*\_1 – поставляются с пультом и кабелем подключения

Модели KVC-\*\*\*\*\*\_3 – поставляются без пульта и кабеля подключения

Скорость воздушного потока

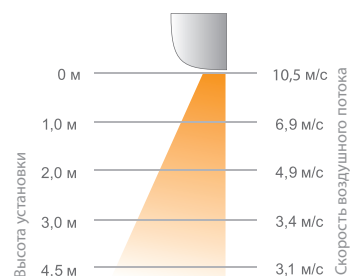

Серия доступна в черном корпусе с панелью из нержавеющей стали



Контроллер  
KRC-32



## ТЕХНИЧЕСКИЕ ХАРАКТЕРИСТИКИ

### ЗАВЕСЫ С ЭЛЕКТРИЧЕСКИМ ИСТОЧНИКОМ ТЕПЛА



Параметры	KVC-D10E9-31, KVC-D10E9-33 ...	KVC-D10E12-31, KVC-D10E12-33 ...	KVC-D10E18-31, KVC-D10E18-33 ...
Длина завесы, м	1,1	1,1	1,1
Параметры питающей сети, В/Гц	400/50	400/50	400/50
Режимы мощности, кВт	0/4,5/9	0/6/12	0/9/18
Потребляемая мощность двигателей, Вт	220	220	220
Ток двигателя при номинальном напряжении, А	0,9	0,7	0,7
Максимальный ток при номинальном напряжении, А	14,5	19	28,5
Количество завес, подключаемых к одному контроллеру, шт.	6	6	6
Расход воздуха, м <sup>3</sup> /ч	1750/2100/2400		
Увеличение температуры воздуха при максимальной мощности:			
максимальный расход, °С	11,3	15	22,5
минимальный расход, °С	15,4	20,6	30,8
Скорость воздуха на выходе из сопла, м/с	10,5	10,5	10,5
Эффективная длина струи, м	4,5	4,5	4,5
Уровень шума на расстоянии 5 м, дБ(А)	61/58/54	61/58/54	61/58/54
Размеры прибора (ШхВхГ), мм	1120x304x416		
Размеры упаковки (ШхВхГ), мм	1225x460x390		
Масса нетто, кг	27	27,7	28,4
Масса брутто, кг	32,8	32,8	33,8

Параметры	KVC-D15E12-31, KVC-D15E12-33 ...	KVC-D15E18-31, KVC-D15E18-33 ...	KVC-D15E24-31, KVC-D15E24-33 ...
Длина завесы, м	1,5	1,5	1,5
Параметры питающей сети, В/Гц	400/50	400/50	400/50
Режимы мощности, кВт	0/6/12	0/9/18	0/12/24
Потребляемая мощность двигателей, Вт	260	260	240
Ток двигателя при номинальном напряжении, А	1,1	0,9	0,9
Максимальный ток при номинальном напряжении, А	19	28,5	38
Количество завес, подключаемых к одному контроллеру, шт.	6	6	6
Расход воздуха, м <sup>3</sup> /ч	2700/3000/3500		
Увеличение температуры воздуха при максимальной мощности:			
максимальный расход, °С	10,3	15,4	20,6
минимальный расход, °С	13,3	20	26,7
Скорость воздуха на выходе из сопла, м/с	10,5	10,5	10,5
Эффективная длина струи, м	4,5	4,5	4,5
Уровень шума на расстоянии 5 м, дБ(А)	63/58/56	63/58/56	63/58/56
Размеры прибора (ШхВхГ), мм	1520x304x416		
Размеры упаковки (ШхВхГ), мм	1625x460x390		
Масса нетто, кг	38	30	38,7
Масса брутто, кг	45	45	45

Параметры	KVC-D20E18-31, KVC-D20E18-33 ...	KVC-D20E24-31, KVC-D20E24-33 ...	KVC-D20E36-31, KVC-D20E36-33 ...
Длина завесы, м	2,0	2,0	2,0
Параметры питающей сети, В/Гц	400/50	400/50	400/50
Режимы мощности, кВт	0/9/18	0/12/24	0/18/36
Потребляемая мощность двигателей, Вт	2x240	2x260	2x210
Ток двигателя при номинальном напряжении, А	1,9	1,7	1,6
Максимальный ток при номинальном напряжении, А	30	39	57
Количество завес, подключаемых к одному контроллеру, шт.	3	3	3
Расход воздуха, м <sup>3</sup> /ч	3800/4200/4800		
Увеличение температуры воздуха при максимальной мощности:			
максимальный расход, °С	11,3	15	22,5
минимальный расход, °С	14,2	18,9	28,4
Скорость воздуха на выходе из сопла, м/с	10,5	10,5	10,5
Эффективная длина струи, м	4,5	4,5	4,5
Уровень шума на расстоянии 5 м, дБ(А)	64/60/58	64/60/58	64/60/58
Размеры прибора (ШхВхГ), мм	2095x304x416		
Размеры упаковки (ШхВхГ), мм	2230x460x390		
Масса нетто, кг	45	48,4	49,7
Масса брутто, кг	56	57	57,7

## ЗАВЕСЫ БЕЗ НАГРЕВА



Параметры	KVC-D10V-11, KVC-D10V-13 ...	KVC-D15V-11, KVC-D15V-13 ...	KVC-D20V-11, KVC-D20V-13 ...
Длина завесы, м	1,1	1,5	2,0
Параметры питающей сети, В/Гц	230/50	230/50	230/50
Потребляемая мощность двигателей, Вт	250	280	500
Ток двигателя при номинальном напряжении, А	1	1	2,2
Максимальный ток при номинальном напряжении, А	1,2	1,2	2,4
Количество завес, подключаемых к одному контроллеру, шт.	6	6	3
Расход воздуха, м <sup>3</sup> /ч	1900/2200/2500	2700/3000/3600	3900/4250/5000
Скорость воздуха на выходе из сопла, м/с	11	11	11
Эффективная длина струи, м	4,5	4,5	4,5
Уровень шума на расстоянии 5 м, дБ(А)	61/58/56	63/60/57	64/60/59
Размеры прибора (ШхВхГ), мм	1120x304x341	1520x304x341	2095x304x341
Размеры упаковки (ШхВхГ), мм	1225x340x385	1625x340x385	2230x340x385
Масса нетто, кг	19,5	25	36
Масса брутто, кг	23,5	31	44

## ЗАВЕСЫ С ВОДЯНЫМ ИСТОЧНИКОМ ТЕПЛА



Параметры	KVC-D10W20-11, KVC-D10W20-13 ...	KVC-D15W33-11, KVC-D15W33-13 ...	KVC-D20W50-11, KVC-D20W50-13 ...
Длина завесы, м	1,1	1,5	2,0
Параметры питающей сети, В/Гц	230/50	230/50	230/50
Номинальная тепловая мощность при t 95/70/15°, кВт	19,28	29,64	38,9
Потребляемая мощность двигателей, Вт	220	250	420
Ток двигателя при номинальном напряжении, А	0,9	0,9	1,8
Максимальный ток при номинальном напряжении, А	1,2	1,2	2,4
Количество завес, подключаемых к одному контроллеру, шт.	6	6	3
Расход воздуха, м <sup>3</sup> /ч	1900/2200/2500	2500/3000/3500	3900/4250/5000
Скорость воздуха на выходе из сопла, м/с	11	11	11
Уровень шума на расстоянии 5 м, дБ(А)	62/56/53	62/58/54	64/61/55
Эффективная длина струи, м	4,5	4,5	4,5
Размеры прибора (ШхВхГ), мм	1120x304x416	1520x304x416	2095x304x416
Размеры упаковки (ШхВхГ), мм	1225x460x390	1625x460x390	2230x460x390
Масса нетто (без воды), кг	24	32	45
Масса нетто (с водой), кг	25,3	33,9	47,5
Масса брутто, кг	28	38	53
Присоединительные размеры патрубков, дюйм	3/4"	3/4"	3/4"

## ТЕПЛОВЫЕ ХАРАКТЕРИСТИКИ ПРИ ВНЕШНЕЙ ТЕМПЕРАТУРЕ +15 °С

Температура воды на входе/выходе °С	60/40	80/60	95/70	105/70	130/70	150/70
<b>KVC-D10W20-11</b>						
Расход воздуха (max/min), м <sup>3</sup> /ч	2500/1900	2500/1900	2500/1900	2500/1900	2500/1900	2500/1900
Тепловая мощность, кВт	8,7/7,5	15,6/13,5	19,3/16,7	20,1/17,4	22,0/19,1	23,5/20,5
Подогрев воздуха Δt, °С	10/12	18/21	23/26	24/27	26/29	28/32
Расход воды, м <sup>3</sup> /ч	0,38/0,32	0,67/0,58	0,66/0,57	0,49/0,43	0,31/0,27	0,25/0,22
Гидравлическое сопротивление, кПа	1,9/1,5	5,8/4,4	5,6/4,6	3,2/2,4	1,3/1,0	0,9/0,7
<b>KVC-D15W33-11</b>						
Расход воздуха (max/min), м <sup>3</sup> /ч	3500/2500	3500/2500	3500/2500	3500/2500	3500/2500	3500/2500
Тепловая мощность, кВт	12,3/10,0	23,9/19,8	29,6/24,6	30,5/25,4	32,7/27,3	34,5/28,7
Подогрев воздуха Δt, °С	10/12	19/23	24/28	25/29	27/31	28/33
Расход воды, м <sup>3</sup> /ч	0,53/0,43	1,03/0,85	1,02/0,84	0,75/0,62	0,46/0,39	0,37/0,31
Гидравлическое сопротивление, кПа	2,0/1,3	7,2/5,0	7,1/5,0	3,9/2,7	1,5/1,1	1,0/0,7
<b>KVC-D20W50-11</b>						
Расход воздуха (max/min), м <sup>3</sup> /ч	5000/3900	5000/3900	5000/3900	5000/3900	5000/3900	5000/3900
Тепловая мощность, кВт	17,6/15,4	31,4/27,6	38,9/34,1	40,5/35,6	44,4/39,1	47,5/41,9
Подогрев воздуха Δt, °С	10/12	18/21	23/26	24/27	26/29	28/31
Расход воды, м <sup>3</sup> /ч	0,76/0,66	1,35/1,19	1,33/1,17	0,99/0,87	0,63/0,56	0,50/0,45
Гидравлическое сопротивление, кПа	4,1/3,2	12,9/10	12,6/9,7	7,0/5,4	2,9/2,3	1,9/1,5





## ИНТЕРЬЕРНЫЕ ЗАВЕСЫ



### Серия ТРИУМФ



Интерьерные тепловые завесы KALASHNIKOV — лучшее решение для помещений с повышенными требованиями к дизайну и внешнему виду оборудования. Стильные, эффективные, сделанные из высококачественных дорогих материалов, подойдут для любого современного интерьера: банки, административные и офисные здания, бизнес-центры, отели и рестораны. Исполнение в корпусе из нержавеющей стали — долговечное и всегда актуальное решение.

Монтаж завес может осуществляться как вертикально, так и горизонтально.

#### Класс электрозащиты – I

#### Низкий уровень шума

Технологические решения, применяемые в завесах KALASHNIKOV — геометрия и технология изготовления корпуса, двигателя EBM Papst, индивидуально разработанная решетка — позволили добиться рекордно низкого уровня шума, в среднем на 2 дБ(А) ниже.

#### Управление

Управление осуществляется при помощи контроллера KRC-32.

#### Системы защиты

Все завесы оборудованы отдельными контурами защиты от перегрева на ТЭНах и в двигателе, что обеспечивает обдув и отведение тепла даже при перегревах пространства рабочей камеры.

Завесы серии KVC-D\*\*W\*\*-13 имеют встроенный термостат защиты теплообменника от размораживания.

#### Комплектация

Контроллер KRC-32, руководство по установке и эксплуатации.

#### Примечание

Для вертикальной установки завесы отдельно приобретается пластина или основание вместе с пластиной.

Концевой выключатель устанавливается на дверной проем. При открытии двери включится максимальная скорость вращения вентилятора и режим максимального нагрева. После закрытия двери завеса переходит в исходный режим работы или отключится ТЭН, если пульт был выключен, вентилятор при этом продолжит работать.

Модели KVC-\*\*\*\*\*\_1 – поставляются с пультом и кабелем подключения

Модели KVC-\*\*\*\*\*\_3 – поставляются без пульта и кабеля подключения

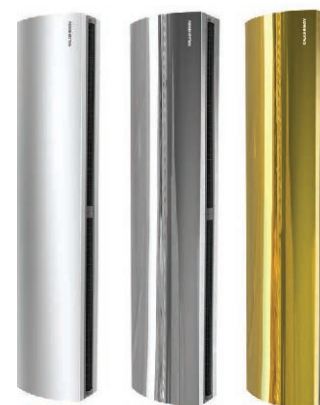

MT

SL

GL

Контроллер  
KRC-32



Основание для установки  
KJK-S / KJK-S-GL

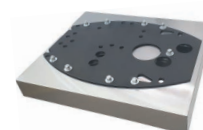

Крепежная пластина  
KJK-SP



## ТЕХНИЧЕСКИЕ ХАРАКТЕРИСТИКИ



### ЗАВЕСЫ С ЭЛЕКТРИЧЕСКИМ ИСТОЧНИКОМ ТЕПЛА

Параметр	KVC-S20E18-31 SL/MT/GL*	KVC-S22E18-31 SL/MT/GL*	KVC-S25E24-31 SL/MT/GL*
Длина завесы, м	2,0	2,2	2,4
Параметры питания, В/Гц	380-400/50	380-400/50	380-400/50
Мощность / режимы, кВт	18 / 9 / 0	18 / 9 / 0	24 / 12 / 0
Расход воздуха, м <sup>3</sup> /час	4700 / 3600/ 2800	4700 / 3600/ 2800	5600 / 4200/ 2800
Скорость воздуха на выходе, м/с	9,5	9,5	9,5
Уровень шума, дБ(А)	61	61	61
Максимальный ток при номинальном напряжении, А	30	30	40
Потребляемая мощность двигателя, Вт	1325	1325	1590
Прогрев воздуха при макс мощности, °С	19,3/11,5	19,3/11,5	19,3/12,8
Габаритные размеры завесы (Ш*В*Г), мм	2014x500x350	2214x500x350	2414x500x350
Габаритные размеры упаковки (Ш*В*Г), мм	2290x775x550	2520x775x550	2820x775x550
Вес нетто, не более, кг	105	125	145
Вес брутто, не более, кг	225	245	265

\*SL (Silver) — зеркальная поверхность, нержавеющая сталь, MT (Matt) — матовая поверхность, нержавеющая сталь, GL (Gold) — зеркальная поверхность «золото», нержавеющая сталь

### ЗАВЕСЫ С ВОДЯНЫМ ИСТОЧНИКОМ ТЕПЛА



Параметры	KVC-S20W35-31 SL/MT/GL*	KVC-S22W35-31 SL/MT/GL*	KVC-S25W45-31 SL/MT/GL*
Длина завесы, м	2,0	2,2	2,4
Параметры питающей сети, В/Гц	380/50	380/50	380/50
Расход воздуха, м <sup>3</sup> /ч	4700/ 2800/1900	4700/ 2800/1900	5600/3800/1900
Скорость воздуха на выходе, м/с	9,5	9,5	9,5
Номинальная тепловая мощность при t 95/70/15°, кВт	35	35	45
Увеличение температуры воздуха, °С	22	22	24
Потребляемая мощность двигателей, Вт	1325	1325	1590
Ток двигателя при номинальном напряжении, А	2,5	2,5	2,5
Размеры прибора (ШxВxГ), мм	2014x500x350	2214x500x350	2414x500x350
Размеры упаковки (ШxВxГ), мм	2290x775x550	2520x775x550	2820x775x550
Масса нетто (без воды), кг	105	125	145
Масса брутто, кг	225	245	265

\*SL (Silver) — зеркальная поверхность, нержавеющая сталь, MT (Matt) — матовая поверхность, нержавеющая сталь, GL (Gold) — зеркальная поверхность «золото», нержавеющая сталь

### ТЕПЛОВЫЕ ХАРАКТЕРИСТИКИ ПРИ ВНЕШНЕЙ ТЕМПЕРАТУРЕ +15 °С

Температура воды на входе/выходе, °С	150/70	130/70	105/70	95/70	80/60	60/40
<b>KVC-S20W35-31 SL/MT/GL</b>						
Расход воздуха (max/min), м <sup>3</sup> /час	4800/ 1900	4800/ 1900	4800/ 1900	4800/ 1900	4800/ 1900	4800/ 1900
Тепловая мощность, кВт	39,7 / 22,2	37,8 / 21,1	35,8 / 19,8	35,1 / 19,3	28,3 / 15,6	15,1 / 8,2
Подогрев воздуха, °С	25,2 / 34,9	24 / 31,1	22,7 / 31,1	22,3 / 30,4	18 / 24,5	9,6 / 13
Расход воды, м <sup>3</sup> /час	0,422 / 0,236	0,538 / 0,300	0,875 / 0,485	1,205 / 0,665	1,220 / 0,670	0,650 / 0,355
Падение давления, кПа	1,0/1,0	1,0/1,0	2,0/1,0	3,0/1,0	4,0/1,0	1,0/1,0
<b>KVC-S22W35-31 SL/MT/GL</b>						
Расход воздуха (max/min), м <sup>3</sup> /час	4800/ 1900	4800/ 1900	4800/ 1900	4800/ 1900	4800/ 1900	4800/ 1900
Тепловая мощность, кВт	39,7 / 22,2	37,8 / 21,1	35,8 / 19,8	35,1 / 19,3	28,3 / 15,6	15,1 / 8,2
Подогрев воздуха, °С	25,2 / 34,9	24 / 31,1	22,7 / 31,1	22,3 / 30,4	18 / 24,5	9,6 / 13
Расход воды, м <sup>3</sup> /час	0,422 / 0,236	0,538 / 0,300	0,875 / 0,485	1,205 / 0,665	1,220 / 0,670	0,650 / 0,355
Падение давления, кПа	1,0/1,0	1,0/1,0	2,0/1,0	3,0/1,0	4,0/1,0	1,0/1,0
<b>KVC-S25W45-31 SL/MT/GL</b>						
Расход воздуха (max/min), м <sup>3</sup> /час	5600/2800	5600/2800	5600/2800	5600/2800	5600/2800	5600/2800
Тепловая мощность, кВт	51,3 / 25,2	48,5 / 23,7	45,2 / 21,9	43,9 / 21,2	35,5 / 17,1	19,6 / 9,5
Подогрев воздуха, °С	27,3 / 39,6	25,9 / 37,2	24,1 / 34,4	23,4 / 33,3	18,9 / 26,9	10,5 / 14,9
Расход воды, м <sup>3</sup> /час	0,545 / 0,268	0,690 / 0,337	1,105 / 0,536	1,510 / 0,726	1,530 / 0,735	0,845 / 0,408
Падение давления, кПа	1,0/1,0	1,0/1,0	3,0/1,0	6,0/2,0	7,0/2,0	2,0/1,0

# СХЕМА ВЕРТИКАЛЬНОГО И ГОРИЗОНТАЛЬНОГО МОНТАЖА

## ГОРИЗОНТАЛЬНЫЙ МОНТАЖ

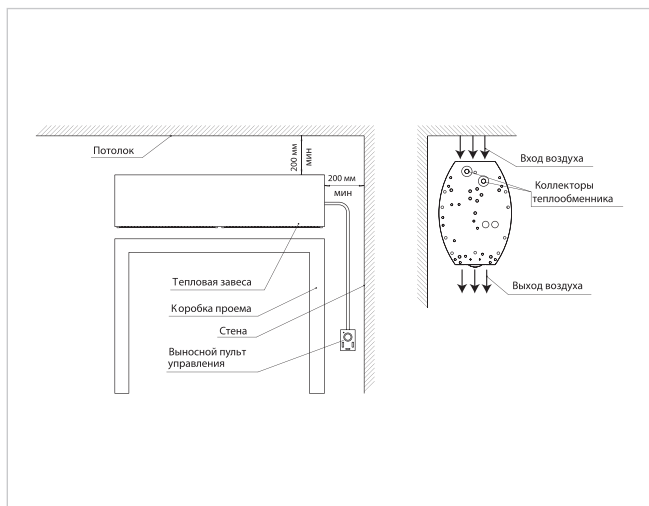

## ВЕРТИКАЛЬНЫЙ МОНТАЖ

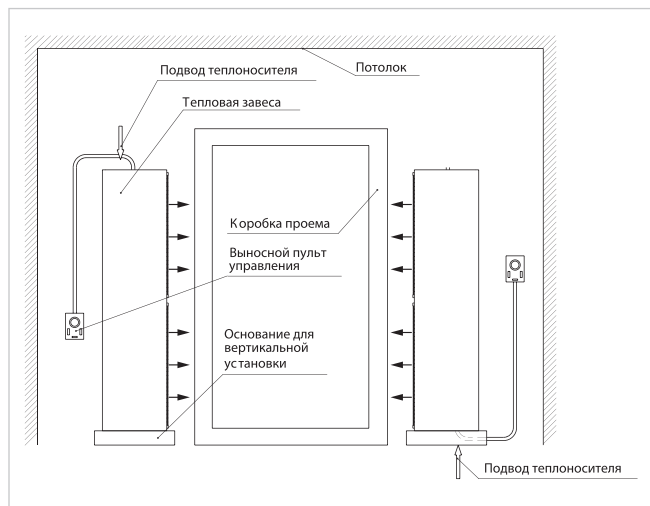

## СХЕМА МОНТАЖА ЗАВЕСЫ НА ОСНОВАНИЕ

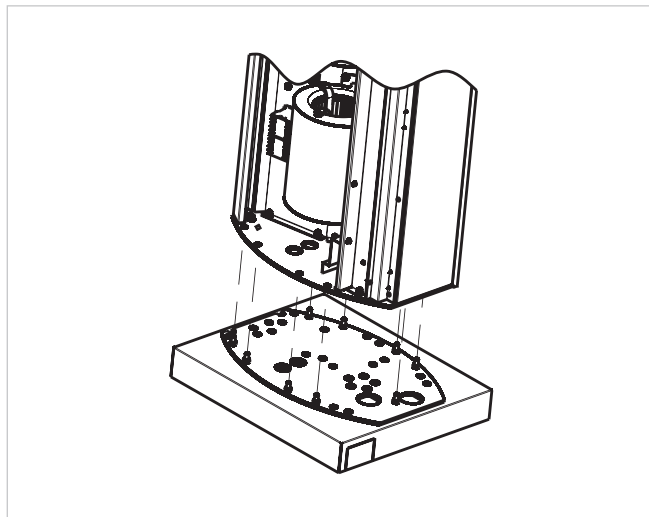

## СХЕМА ОСНОВАНИЯ С МОНТАЖНЫМИ РАЗМЕРАМИ

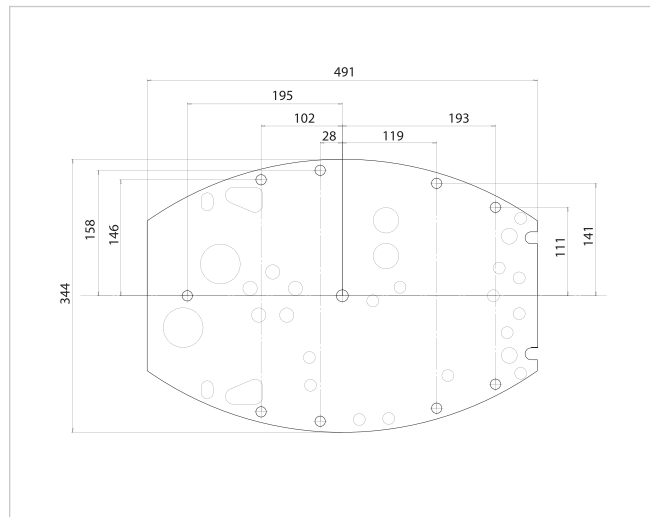



# ВОДЯНЫЕ ТЕПЛОВЕНТИЛЯТОРЫ

Водяной тепловентилятор, получающий тепло от нагретой воды – очень выгодное решение для обогрева промышленных объектов, логистических площадей, торговых, складских помещений, автосервисов. Создавая воздушный поток, вентилятор за короткий промежуток времени повышает температуру в помещении.

**KALASHNIKOV**



## ВОДЯНЫЕ ТЕПЛОВЕНТИЛЯТОРЫ KVF-W



Класс защиты  
**IP 54**



Кронштейн  
в комплекте



Гарантия  
**36 мес**



**150°C** Усиленный  
теплообменник

Водяные тепловентиляторы KALASHNIKOV являются максимально эффективным средством обогрева с минимальными эксплуатационными затратами в больших пространствах: спортивные залы и арены, заводские цеха и промышленные предприятия, складские комплексы и гипермаркеты, автосалоны и шоу-румы.

Водяные тепловентиляторы KALASHNIKOV, сконструированные в прочном долговечном корпусе, обладают высокими рабочими характеристиками, большой производительностью и максимальной теплопередачей теплообменника. Тепловой поток эффективно распределяется и направляется регулируемой системой жалюзи. Для выравнивания температуры в больших помещениях тепловентиляторы могут работать в комплексе с дестратификаторами, стабилизирующими воздушный поток.

### Класс электрозащиты – I

#### Монтаж

Легкий монтаж при помощи монтажных шпилек или кронштейна. Кронштейн входит в комплект поставки и позволяет производить монтаж под углом, с шагом в 15 градусов.

#### Управление

Контроллер KRC-32 (опция) позволяет осуществлять управление как одним тепловентилятором, так и группой из 4-5 тепловентиляторов. В качестве аксессуаров доступны смесительные узлы, двухходовой клапан с сервоприводом ТМК-К-3/4-СП.



Кронштейн  
для крепления

Широкий модельный ряд

0 7 14 28 42 56 70 84

**KVF-12**



7..... 38

**KVF-11**



14 ..... 83

кВт

KVF-W21-12, KVF-W38-12



KVF-W30-11, KVF-W60-11,  
KVF-W80-11



## ВАРИАНТЫ УСТАНОВКИ

Вертикальная установка на стене

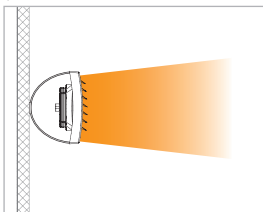

Установка на стене под углом 45°

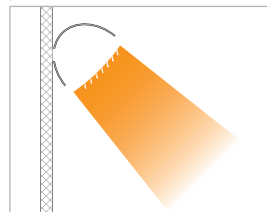

Вертикальный подвес

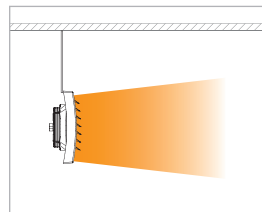

Горизонтальный подвес

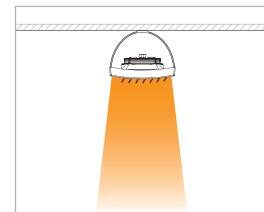

## ВЫСОТА УСТАНОВКИ И ДИАМЕТР ПЯТНА

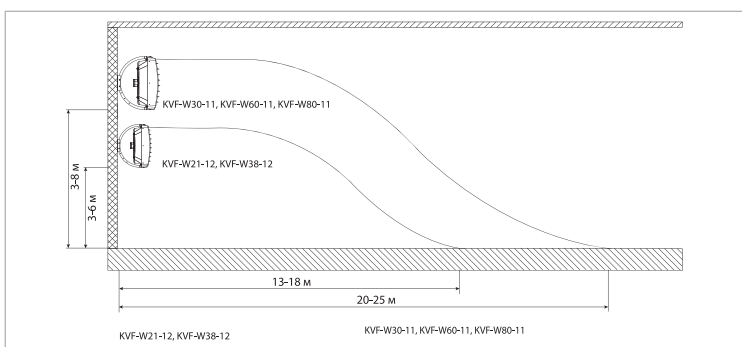

KVF-W21-12, KVF-W38-12

KVF-W30-11, KVF-W60-11, KVF-W80-11

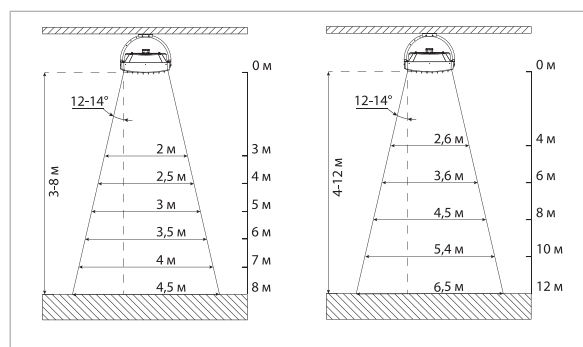

## ТЕХНИЧЕСКИЕ ХАРАКТЕРИСТИКИ

### ВОДЯНЫЕ ТЕПЛОВЕНТИЛЯТОРЫ

Параметр	KVF-W21-12	KVF-W38-12
Параметры питания, В/Гц	230/50	230/50
Мощность, кВт	7 - 21	16 - 38
Расход воздуха, м³/час	1800/2500/3200	1650/2300/3000
Уровень шума, дБ(А)	55/51/45	55/50/45
Максимальный ток при номинальном напряжении, А	0,80	0,80
Максимальная потребляемая мощность двигателя, Вт	170	170
Максимальная температура теплоносителя, °С	150	150
Максимальное рабочее давление, мПа	1,6	1,6
Объем воды в нагревателе, дм³	0,64	1,7
Диаметр присоединительных патрубков (наружн), дюйм	3/4	3/4
Габаритные размеры прибора (Д*Ш*В), мм	640x585x300	
Габаритные размеры упаковки (Д*Ш*В), мм	600x680x400	
Вес нетто, кг	11	12,2
Вес брутто, кг	15	16,2

Параметр	KVF-W30-11	KVF-W60-11	KVF-W80-11
Параметры питания, В/Гц	230/50	230/50	230/50
Мощность, кВт	14-36	24-60	33-83
Расход воздуха, м³/час	4200/5000/6000	3600/4500/5800	2800/3600/5400
Уровень шума, дБ(А)	59/56/53	59/55/53	58/54/51
Максимальный ток при номинальном напряжении, А	1,6	1,6	1,6
Максимальная потребляемая мощность двигателя, Вт	350	350	350
Максимальная температура теплоносителя, °С	150	150	150
Максимальное рабочее давление, мПа	1,6	1,6	1,6
Объем воды в нагревателе, дм³	1,33	2,42	4,01
Диаметр присоединительных патрубков (наружн), дюйм	3/4	3/4	3/4
Габаритные размеры прибора (Д*Ш*В), мм	815x770x325	815x770x325	815x770x350
Габаритные размеры упаковки (Д*Ш*В), мм	840x800x380	840x800x380	840x800x380
Вес нетто без теплоносителя, не более, кг	21,3	24	29
Вес нетто с теплоносителем, не более, кг	22,7	26,4	33,5
Вес брутто, не более, кг	24,5	27	32,5

Параметр	KVF-W21-12									
	70/50					80/60				
Температура воды на входе/выходе, °C										
Температура воздуха на входе, °C	0	5	10	15	20	0	5	10	15	20
Расход воздуха, высокая скорость, м³/ч	3200									
Мощность нагревателя, кВт	13,29	11,86	10,41	8,97	7,50	16,39	14,96	13,53	12,10	10,68
Температура нагретого воздуха, °C	11,5	15,4	19,3	23,1	26,9	14,2	18,2	22,1	26,0	29,8
Расход воды, м³/ч	0,58	0,52	0,46	0,39	0,33	0,72	0,66	0,59	0,53	0,47
Гидравлическое сопротивление, кПа	3,3	2,7	2,1	1,6	1,2	4,8	4,1	3,4	2,8	2,2
Расход воздуха, средняя скорость, м³/ч	2500									
Мощность нагревателя, кВт	11,57	10,31	9,05	7,78	6,49	14,27	13,02	11,77	10,53	9,29
Температура нагретого воздуха, °C	12,8	16,6	20,4	24,1	27,7	15,8	19,7	23,5	27,2	31,0
Расход воды, м³/ч	0,51	0,45	0,40	0,341	0,28	0,627	0,57	0,52	0,46	0,41
Гидравлическое сопротивление, кПа	2,6	2,1	1,7	1,3	0,9	3,7	3,1	2,6	2,1	1,7
Расход воздуха, низкая скорость, м³/ч	1800									
Мощность нагревателя, кВт	9,54	8,50	7,45	6,39	5,29	11,78	10,75	9,72	8,69	7,66
Температура нагретого воздуха, °C	14,7	18,3	21,8	25,3	28,7	18,1	21,8	25,4	29,0	32,6
Расход воды, м³/ч	0,42	0,37	0,33	0,28	0,23	0,52	0,47	0,43	0,38	0,34
Гидравлическое сопротивление, кПа	1,8	1,5	1,2	0,9	0,6	2,6	2,2	1,8	1,5	1,2

Параметр	KVF-W21-12 (продолжение)									
	90/70					130/90				
Температура воды на входе/выходе, °C										
Температура воздуха на входе, °C	0	5	10	15	20	0	5	10	15	20
Расход воздуха, высокая скорость, м³/ч	3200									
Мощность нагревателя, кВт	19,42	17,98	16,55	15,12	13,70	25,68	24,23	22,78	21,35	19,92
Температура нагретого воздуха, °C	16,8	20,8	24,8	28,7	32,6	22,2	26,3	30,4	34,4	38,4
Расход воды, м³/ч	0,86	0,79	0,73	0,67	0,61	0,58	0,54	0,51	0,48	0,45
Гидравлическое сопротивление, кПа	6,4	5,6	4,8	4,1	3,4	2,9	2,6	2,3	2,0	1,8
Расход воздуха, средняя скорость, м³/ч	2500									
Мощность нагревателя, кВт	16,90	15,64	14,40	13,16	11,92	22,38	21,12	19,86	18,61	17,37
Температура нагретого воздуха, °C	18,7	22,6	26,5	30,3	34,1	24,8	28,8	32,7	36,6	40,5
Расход воды, м³/ч	0,75	0,69	0,64	0,58	0,53	0,50	0,47	0,45	0,42	0,39
Гидравлическое сопротивление, кПа	5,0	4,3	3,7	3,1	2,6	2,2	2,0	1,8	1,6	1,4
Расход воздуха, низкая скорость, м³/ч	1800									
Мощность нагревателя, кВт	13,94	12,91	11,88	10,86	9,84	18,52	17,47	16,43	15,40	14,37
Температура нагретого воздуха, °C	21,4	25,2	28,9	32,5	36,1	28,5	32,3	36,1	39,9	43,6
Расход воды, м³/ч	0,62	0,57	0,52	0,48	0,43	0,42	0,39	0,37	0,35	0,32
Гидравлическое сопротивление, кПа	3,5	3,0	2,6	2,2	1,9	1,6	1,4	1,3	1,1	1,0

Параметр	KVF-W38-12									
	70/50					80/60				
Температура воды на входе/выходе, °C										
Температура воздуха на входе, °C	0	5	10	15	20	0	5	10	15	20
Расход воздуха, высокая скорость, м³/ч	3000									
Мощность нагревателя, кВт	23,70	21,18	18,66	16,13	13,58	29,00	26,47	23,97	21,49	19,10
Температура нагретого воздуха, °C	22,2	25,2	28,1	30,9	33,6	27,2	30,3	33,3	36,2	39,0
Расход воды, м³/ч	1,04	0,93	0,82	0,71	0,59	1,27	1,16	1,05	0,94	0,84
Гидравлическое сопротивление, кПа	3,2	2,6	2,1	1,6	1,2	4,6	3,9	3,2	2,6	2,1
Расход воздуха, средняя скорость, м³/ч	2300									
Мощность нагревателя, кВт	20,26	18,10	15,93	13,75	11,53	24,80	22,64	20,49	18,36	16,24
Температура нагретого воздуха, °C	24,4	27,1	29,9	32,4	34,8	29,8	32,7	35,5	38,2	40,8
Расход воды, м³/ч	0,89	0,79	0,70	0,60	0,50	1,09	0,99	0,90	0,81	0,71
Гидравлическое сопротивление, кПа	2,4	2,0	1,6	1,2	0,9	3,5	2,9	2,4	2,0	1,6
Расход воздуха, низкая скорость, м³/ч	1650									
Мощность нагревателя, кВт	16,29	14,52	12,76	10,97	9,10	19,95	18,20	16,47	14,75	13,04
Температура нагретого воздуха, °C	27,3	29,8	32,1	34,3	36,3	33,4	36,1	38,6	41,0	43,3
Расход воды, м³/ч	0,71	0,64	0,56	0,48	0,39	0,88	0,80	0,72	0,65	0,57
Гидравлическое сопротивление, кПа	1,6	1,3	1,0	0,8	0,6	2,3	2,0	1,6	1,3	1,1



Параметр	KVF-W38-12 (продолжение)									
	90/70					130/90				
Температура воды на входе/выходе, °С										
Температура воздуха на входе, °С	0	5	10	15	20	0	5	10	15	20
Расход воздуха, высокая скорость, м³/ч	3000									
Мощность нагревателя, кВт	34,16	31,62	29,11	26,62	24,15	45,61	43,03	40,48	37,94	35,43
Температура нагретого воздуха, °С	32,0	35,2	38,2	41,2	44,2	42,8	46,1	49,3	52,4	55,4
Расход воды, м³/ч	1,51	1,39	1,20	1,18	1,07	1,02	0,96	0,91	0,85	0,79
Гидравлическое сопротивление, кПа	6,1	5,3	4,6	3,9	3,2	2,8	2,5	2,2	2,0	1,8
Расход воздуха, средняя скорость, м³/ч	2300									
Мощность нагревателя, кВт	29,20	27,02	24,87	22,75	20,63	39,08	36,86	34,60	32,50	30,35
Температура нагретого воздуха, °С	35,1	38,1	40,9	43,7	46,5	47,0	50,1	53,1	56,1	58,9
Расход воды, м³/ч	1,29	1,19	1,10	1,00	0,91	0,88	0,83	0,78	0,73	0,68
Гидравлическое сопротивление, кПа	4,6	4,0	3,4	2,9	2,4	2,1	1,9	1,7	1,5	1,3
Расход воздуха, низкая скорость, м³/ч	1650									
Мощность нагревателя, кВт	23,48	21,73	19,99	18,28	16,58	31,53	29,74	27,96	26,20	24,47
Температура нагретого воздуха, °С	39,4	42,1	44,7	47,2	49,7	52,9	55,7	58,5	61,2	63,8
Расход воды, м³/ч	1,04	0,96	0,88	0,81	0,73	0,71	0,67	0,63	0,59	0,55
Гидравлическое сопротивление, кПа	3,1	2,7	2,3	1,9	1,6	1,4	1,3	1,1	1,0	0,9

Параметр	KVF-W30-11									
	70/50					80/60				
Температура воды на входе/выходе, °С										
Температура воздуха на входе, °С	0	5	10	15	20	0	5	10	15	20
Расход воздуха, высокая скорость, м³/ч	6000									
Мощность нагревателя, кВт	22,24	20,25	18,25	16,22	14,10	26,57	24,62	22,62	20,61	18,51
Температура нагретого воздуха, °С	12,3	16,2	20,1	24,0	27,8	14,7	18,6	22,5	26,4	30,2
Расход воды, м³/ч	0,958	0,871	0,785	0,698	0,608	1,141	1,058	0,972	0,886	0,796
Гидравлическое сопротивление, кПа	12,4	10,4	8,6	6,9	5,4	16,9	14,7	12,5	10,6	8,7
Расход воздуха, средняя скорость, м³/ч	5000									
Мощность нагревателя, кВт	21,23	19,35	17,42	15,50	13,48	25,40	23,50	21,62	19,68	17,67
Температура нагретого воздуха, °С	12,9	16,8	20,6	24,4	28,2	15,5	19,3	23,2	27,0	30,8
Расход воды, м³/ч	0,914	0,832	0,749	0,666	0,580	1,091	1,012	0,929	0,846	0,760
Гидравлическое сопротивление, кПа	11,4	9,6	7,9	6,4	4,9	15,5	13,5	11,5	9,7	7,9
Расход воздуха, низкая скорость, м³/ч	4200									
Мощность нагревателя, кВт	19,38	17,65	15,91	14,14	12,31	23,16	21,45	19,72	17,95	16,12
Температура нагретого воздуха, °С	14,4	18,1	21,8	25,5	29,1	17,2	20,9	24,6	28,3	31,9
Расход воды, м³/ч	0,835	0,760	0,684	0,608	0,529	0,997	0,992	0,850	0,770	0,695
Гидравлическое сопротивление, кПа	9,6	8,1	6,7	5,4	4,2	13,1	11,4	9,7	8,2	6,7

Параметр	KVF-W30-11 (продолжение)									
	90/70					130/90				
Температура воды на входе/выходе, °С										
Температура воздуха на входе, °С	0	5	10	15	20	0	5	10	15	20
Расход воздуха, высокая скорость, м³/ч	6000									
Мощность нагревателя, кВт	30,91	28,96	26,99	24,94	22,85	41,82	39,89	37,93	35,81	33,69
Температура нагретого воздуха, °С	17,1	21,0	24,9	28,8	32,6	23,1	27,0	30,9	34,8	38,6
Расход воды, м³/ч	1,325	1,242	1,159	1,069	0,979	0,889	0,846	0,806	0,760	0,716
Гидравлическое сопротивление, кПа	22,0	19,5	17,1	14,8	12,6	10,2	9,3	8,5	7,6	6,8
Расход воздуха, средняя скорость, м³/ч	5000									
Мощность нагревателя, кВт	29,50	27,65	25,78	23,81	21,81	39,96	38,12	36,23	34,12	32,19
Температура нагретого воздуха, °С	18,0	21,9	25,7	29,5	33,3	24,4	28,2	32,1	35,8	39,6
Расход воды, м³/ч	1,267	1,184	1,105	1,022	0,936	0,850	0,810	0,770	0,727	0,684
Гидравлическое сопротивление, кПа	20,1	17,9	15,7	13,5	11,5	9,4	8,6	7,8	7,0	6,3
Расход воздуха, низкая скорость, м³/ч	4200									
Мощность нагревателя, кВт	26,92	25,22	23,49	21,72	19,89	36,50	34,82	33,03	31,22	29,39
Температура нагретого воздуха, °С	19,9	23,7	27,4	31,1	34,7	27,0	30,8	34,5	38,1	41,8
Расход воды, м³/ч	1,156	1,084	1,008	0,932	0,853	0,774	0,742	0,702	0,662	0,623
Гидравлическое сопротивление, кПа	17,0	15,1	13,2	11,4	9,7	7,9	7,3	6,6	5,9	5,3

Параметр	KVF-W60-11									
	70/50					80/60				
Температура воды на входе/выходе, °C										
Температура воздуха на входе, °C	0	5	10	15	20	0	5	10	15	20
Расход воздуха, высокая скорость, м³/ч	5800									
Мощность нагревателя, кВт	37,19	33,86	30,55	27,10	23,62	44,41	41,09	37,75	34,32	30,86
Температура нагретого воздуха, °C	22,2	25,2	28,2	31,2	34,1	26,5	29,5	32,5	35,5	38,4
Расход воды, м³/ч	1,602	1,458	1,316	1,167	1,017	1,909	1,767	1,623	1,475	1,327
Гидравлическое сопротивление, кПа	9,2	7,7	6,4	5,1	4,0	12,5	10,8	9,2	7,7	6,4
Расход воздуха, средняя скорость, м³/ч	4500									
Мощность нагревателя, кВт	30,80	28,09	25,32	22,47	19,59	36,77	34,05	31,24	28,39	25,55
Температура нагретого воздуха, °C	26,1	28,8	31,5	34,0	36,6	31,2	33,9	36,5	39,1	41,7
Расход воды, м³/ч	1,327	1,210	1,090	0,968	0,843	1,581	1,464	1,343	1,221	1,099
Гидравлическое сопротивление, кПа	6,5	5,5	4,5	3,6	2,8	8,8	7,6	6,5	5,5	4,5
Расход воздуха, низкая скорость, м³/ч	3600									
Мощность нагревателя, кВт	28,24	25,75	23,18	20,58	17,97	33,66	31,19	28,61	26,03	23,42
Температура нагретого воздуха, °C	28,0	30,5	33,0	35,4	37,8	33,4	35,9	38,4	40,8	43,2
Расход воды, м³/ч	1,216	1,109	0,998	0,887	0,774	1,447	1,341	1,230	1,119	1,007
Гидравлическое сопротивление, кПа	5,5	4,6	3,8	3,1	2,4	7,5	6,5	5,5	4,6	3,8

Параметр	KVF-W60-11 (продолжение)									
	90/70					130/90				
Температура воды на входе/выходе, °C										
Температура воздуха на входе, °C	0	5	10	15	20	0	5	10	15	20
Расход воздуха, высокая скорость, м³/ч	5800									
Мощность нагревателя, кВт	51,55	48,28	44,89	41,44	37,99	70,20	66,73	63,30	59,81	56,30
Температура нагретого воздуха, °C	30,8	33,8	36,8	39,7	42,7	41,9	44,8	47,8	50,7	53,6
Расход воды, м³/ч	2,211	2,071	1,926	1,778	1,630	1,492	1,418	1,345	1,271	1,196
Гидравлическое сопротивление, кПа	16,2	14,3	12,5	10,8	9,2	7,6	6,9	6,3	5,6	5,0
Расход воздуха, средняя скорость, м³/ч	4500									
Мощность нагревателя, кВт	42,66	39,92	37,07	34,24	31,43	58,12	55,31	52,44	49,60	46,75
Температура нагретого воздуха, °C	36,2	38,8	41,4	44,0	46,6	49,3	51,9	54,5	57,0	59,6
Расход воды, м³/ч	1,830	1,713	1,590	1,469	1,348	1,235	1,175	1,114	1,054	0,993
Гидравлическое сопротивление, кПа	11,4	10,1	8,8	7,6	6,5	5,3	4,9	4,4	4,0	3,6
Расход воздуха, низкая скорость, м³/ч	3600									
Мощность нагревателя, кВт	39,09	36,53	33,98	31,37	28,77	53,28	50,68	48,08	45,45	42,93
Температура нагретого воздуха, °C	38,8	41,2	43,6	46,1	48,5	52,8	55,2	57,7	60,0	62,5
Расход воды, м³/ч	1,677	1,567	1,455	1,346	1,234	1,132	1,077	1,022	0,966	0,912
Гидравлическое сопротивление, кПа	9,7	8,5	7,4	6,4	5,5	4,6	4,1	3,8	3,4	3,1

Параметр	KVF-W80-11									
	70/50					80/60				
Температура воды на входе/выходе, °C										
Температура воздуха на входе, °C	0	5	10	15	20	0	5	10	15	20
Расход воздуха, высокая скорость, м³/ч	5400									
Мощность нагревателя, кВт	50,48	46,02	41,42	36,82	32,17	60,17	55,64	51,03	46,42	41,85
Температура нагретого воздуха, °C	32,1	34,3	36,3	38,4	40,5	38,3	40,4	42,4	44,5	46,6
Расход воды, м³/ч	2,174	1,982	1,784	1,586	1,385	2,587	2,392	2,194	1,996	1,799
Гидравлическое сопротивление, кПа	7,1	6,0	5,0	4,0	3,1	9,6	8,3	7,1	6,0	4,9
Расход воздуха, средняя скорость, м³/ч	3600									
Мощность нагревателя, кВт	40,16	36,60	32,95	29,31	25,64	47,72	44,11	40,51	36,91	33,30
Температура нагретого воздуха, °C	37,3	39,0	40,6	42,2	43,8	44,3	46,0	47,6	49,3	50,9
Расход воды, м³/ч	1,730	1,576	1,419	1,262	1,104	2,052	1,896	1,742	1,587	1,432
Гидравлическое сопротивление, кПа	4,7	4,0	3,3	2,6	2,1	6,3	5,4	4,7	3,9	3,3
Расход воздуха, низкая скорость, м³/ч	2800									
Мощность нагревателя, кВт	35,53	32,36	29,17	25,97	22,73	42,13	38,97	35,81	32,65	29,47
Температура нагретого воздуха, °C	40,0	41,4	42,8	44,2	45,6	47,4	48,8	50,3	51,7	53,1
Расход воды, м³/ч	1,530	1,394	1,256	1,119	0,979	1,811	1,675	1,540	1,404	1,267
Гидравлическое сопротивление, кПа	3,7	3,2	2,6	2,1	1,7	5,0	4,3	3,7	3,1	2,6

Параметр	KVF-W80-11 (продолжение)									
	90/70					130/90				
Температура воды на входе/выходе, °С										
Температура воздуха на входе, °С	0	5	10	15	20	0	5	10	15	20
Расход воздуха, высокая скорость, м³/ч	5400									
Мощность нагревателя, кВт	69,67	65,08	60,52	55,92	51,35	95,05	90,46	85,83	81,28	76,85
Температура нагретого воздуха, °С	44,3	46,4	48,5	50,6	52,6	60,4	62,5	64,6	66,7	68,8
Расход воды, м³/ч	2,988	2,792	2,596	2,399	2,202	2,020	1,922	1,824	1,727	1,633
Гидравлическое сопротивление, кПа	12,4	10,9	9,6	8,3	7,1	5,8	5,3	4,8	4,4	4,0
Расход воздуха, средняя скорость, м³/ч	3600									
Мощность нагревателя, кВт	55,13	51,53	47,96	44,36	40,76	75,59	71,93	68,44	64,99	61,49
Температура нагретого воздуха, °С	51,2	52,8	54,5	56,2	57,8	70,2	71,8	73,5	75,3	77,0
Расход воды, м³/ч	2,365	2,210	2,057	1,893	1,749	1,606	1,529	1,454	1,381	1,307
Гидравлическое сопротивление, кПа	8,1	7,1	6,2	5,4	4,6	3,8	3,5	3,2	2,9	2,6
Расход воздуха, низкая скорость, м³/ч	2800									
Мощность нагревателя, кВт	48,65	45,49	42,35	39,19	36,05	66,84	63,70	60,69	57,63	54,57
Температура нагретого воздуха, °С	54,7	56,2	57,6	59,1	60,5	75,2	76,6	78,2	79,8	81,3
Расход воды, м³/ч	2,087	1,952	1,817	1,681	1,547	1,421	1,354	1,290	1,225	1,160
Гидравлическое сопротивление, кПа	6,4	5,7	5,0	4,3	3,7	3,1	2,8	2,6	2,3	2,1



## ДЕСТРАТИФИКАТОРЫ KVF-V



Контроллер  
KRC-32



для  
потолков



Класс защиты  
IP 54

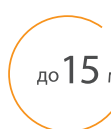

до 15 метров

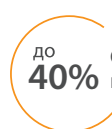

до 40% Снижение затрат  
на отопление

Дестратификаторы KALASHNIKOV предназначены для выравнивания температуры воздуха в помещении с высотой потолка до 15 м и снижения затрат на отопление. Применяются обычно в комплексе с тепловентиляторами.

Анемостат дестратификатора распределяет воздух под углом 80°. Регулирование угла не предусмотрено.

**Класс исполнения** – IP54

**Класс электрозащиты** – I

**Трёхмерная решетка-анемостат**

Создает зону перемешивания площадью до 400 м<sup>2</sup>

**Монтаж**

Горизонтально под потолком. Подвес за 4 угла. Минимальное расстояние от стены или потолка должно составлять 0,4 метра.

**Управление**

Управление осуществляется при помощи контроллера KRC-32 (опция).

### ТЕХНИЧЕСКИЕ ХАРАКТЕРИСТИКИ

#### ДЕСТРАТИФИКАТОР

Параметр	KVF-V-11
Параметры питания, В/Гц	230/50
Расход воздуха при температуре 20 °С, м <sup>3</sup> /час**	7500/7900/8700
Уровень шума, дБ(А)	69/66/64
Максимальный ток при номинальном напряжении, А	1,26/1,00/0,96
Потребляемая мощность двигателя, Вт	260/200/200
Скорость вращения вентилятора, об/мин.	1130/1240/1400
Габаритные размеры прибора (Д*Ш*В), мм	757x757x350
Габаритные размеры упаковки (Д*Ш*В), мм	860x385x1000
Вес нетто, кг	18
Вес брутто, кг	25

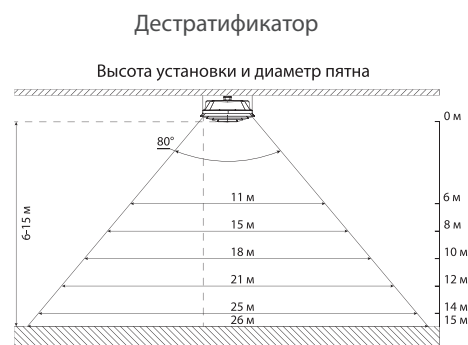

# СМЕСИТЕЛЬНЫЕ УЗЛЫ

## ПОДКЛЮЧЕНИЕ ЗАВЕС И ТЕПЛОВЕНТИЛЯТОРОВ С ВОДЯНЫМ ИСТОЧНИКОМ ТЕПЛА К ТЕПЛОЙ СЕТИ

СМЕСИТЕЛЬНЫЙ УЗЕЛ КОЛИЧЕСТВЕННОГО ТИПА БЕЗ НАСОСА

СМЕСИТЕЛЬНЫЙ УЗЕЛ КАЧЕСТВЕННОГО ТИПА С НАСОСОМ

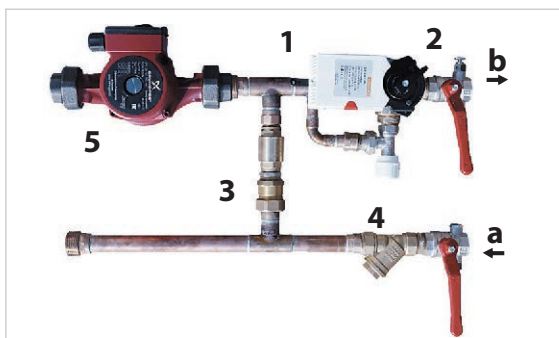
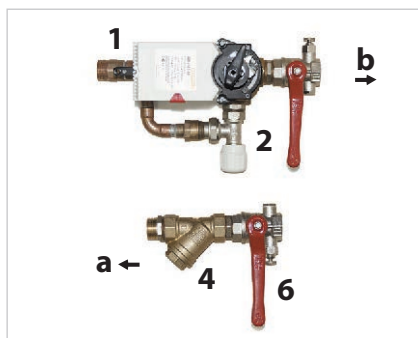

1. Клапан с эл. приводом
  2. Вентиль байпаса
  3. Обратный клапан
  4. Фильтр сетчатый
  5. Циркуляционный насос
  6. Запорная арматура
- a - подача горячей воды  
b - возврат воды из завесы

## ТЕХНИЧЕСКИЕ ХАРАКТЕРИСТИКИ СМЕСИТЕЛЬНЫХ УЗЛОВ

Группа	Артикул	Kvs клапана	Присоединительный размер, мм (дюйм)	Статический напор max, м	Мощность клапана max, Вт	Подача max, м <sup>3</sup> /ч	Вес брутто, кг
Смесительные узлы без насоса	KVNB 4,0-20	4	20 (3/4")	-	2,5	2,7	2,95
	KVNB 6,3-20	6,3	20 (3/4")	-	1,5	4,2	2,95
	KVNB 21-20	10	25 (1")	-	1,5	7	5,2
Смесительные узлы с насосом	KVNB 60-4,0-20	4	20 (3/4")	6	2,5	2,7	7,6
	KVNB 60-6,3-20	6,3	20 (3/4")	6	1,5	4,2	7,6
	KVNB 80-21-32	10	25 (1")	8	1,5	6	9

## ТАБЛИЦА ПОДБОРА СМЕСИТЕЛЬНЫХ УЗЛОВ К ЗАВЕСАМ И ТЕПЛОВЕНТИЛЯТОРАМ

Артикул	Смесительный узел без насоса	Смесительный узел с насосом
KVC-B10W8-11	Узел обвязки тепловой завесы KVNB 4.0-20	Узел обвязки тепловой завесы KVNB 60-4.0-20
KVC-B15W14-11	Узел обвязки тепловой завесы KVNB 4.0-20	Узел обвязки тепловой завесы KVNB 60-4.0-20
KVC-C10W12-11	Узел обвязки тепловой завесы KVNB 4.0-20	Узел обвязки тепловой завесы KVNB 60-4.0-20
KVC-C15W20-11	Узел обвязки тепловой завесы KVNB 4.0-20	Узел обвязки тепловой завесы KVNB 60-4.0-20
KVC-C20W30-11	Узел обвязки тепловой завесы KVNB 6,3-20	Узел обвязки тепловой завесы KVNB 60-6,3-20
KVC-D10W20-11	Узел обвязки тепловой завесы KVNB 4.0-20	Узел обвязки тепловой завесы KVNB 60-4.0-20
KVC-D15W33-11	Узел обвязки тепловой завесы KVNB 6,3-20	Узел обвязки тепловой завесы KVNB 60-6,3-20
KVC-D20W50-11	Узел обвязки тепловой завесы KVNB 6,3-20	Узел обвязки тепловой завесы KVNB 60-6,3-20
KVF-W21-12	Узел обвязки KVNB 4.0-20	Узел обвязки KVNB 60-4.0-20
KVF-W38-12	Узел обвязки KVNB 4.0-20	Узел обвязки KVNB 60-4.0-20
KVF-W30-11	Узел обвязки KVNB 6,3-20	Узел обвязки KVNB 60-6,3-20
KVF-W60-11	Узел обвязки KVNB 21-20	Узел обвязки KVNB 80-21-32
KVF-W80-11	Узел обвязки KVNB 21-20	Узел обвязки KVNB 80-21-32

Подбор узлов производился исходя из условия снятия с завесы номинальной тепловой мощности при температуре воды 90/70 °С и температуре воздуха +15 °С. Для подбора при других параметрах обращайтесь к продавцу.

## КОНЦЕВОЙ ВЫКЛЮЧАТЕЛЬ (L5K13MEP123)



### Принцип работы

Концевой выключатель устанавливается на дверной проем. При открытии двери он переводит скорость работы вентилятора завесы на максимальную.

При закрытии двери завеса переходит в исходный режим работы.



# ИНФРАКРАСНЫЕ ОБОГРЕВАТЕЛИ

Инфракрасные обогреватели генерируют тепло и направляют его не на прогрев воздуха, а, подобно солнечным лучам, на обогрев поверхностей в помещении. Благодаря этому, процесс обогрева происходит более эффективно и равномерно. Сфера применения ИК-обогревателей очень широка, а влияние на уровень шума и влажности воздуха минимально.

Широкий модельный ряд позволяет оптимальным образом решить задачу по обогреву любой сложности.

**KALASHNIKOV**

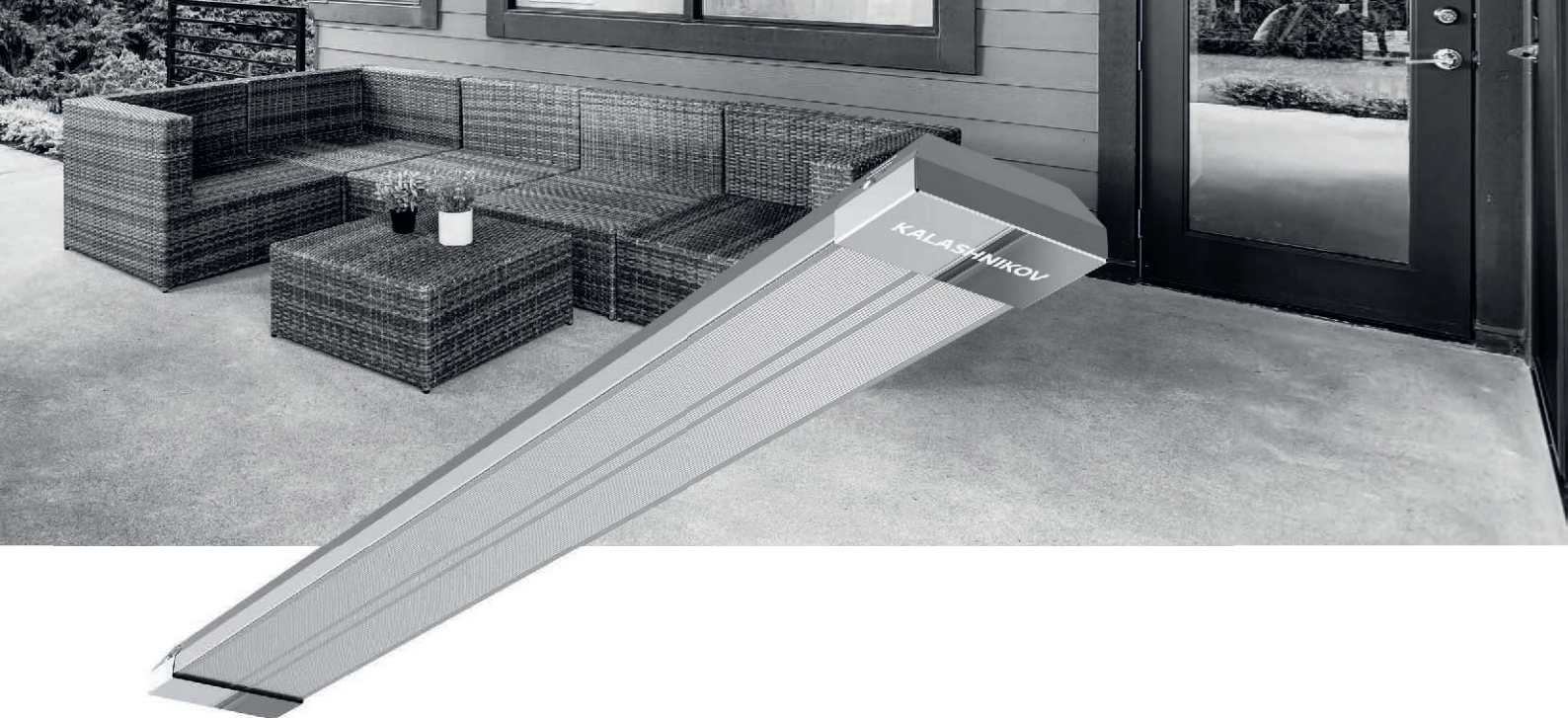

## ИНФРАКРАСНЫЕ ОБОГРЕВАТЕЛИ KIRH-P, KIRH-T



Инфракрасные обогреватели KALASHNIKOV могут устанавливаться под потолком или крепиться к стене под разным углом, обеспечивая направленное излучение для создания наиболее оптимальной зоны обогрева.

Данный вид обогревателей является самым оптимальным для создания комфортных условий в помещениях, где находятся люди.

Область применения инфракрасных обогревателей KALASHNIKOV исключительно широка: бытовые помещения (квартиры, дачные дома, офисы), хозяйственные (сельскохозяйственные теплицы, помещения где содержат животных), а также гаражи, цеха и ремонтные помещения.

В ассортиментной линейке ИК-обогревателей KALASHNIKOV – панельные обогреватели с алюминиевой анодированной панелью, а также модели с открытыми ТЭНами.

### Класс электрозащиты – I

#### Установка

Потолочная и настенная

#### Управление

Возможность подключения терморегуляторов любого типа и пульта управления.

#### Системы защиты

Теплоизоляция из натурального минерального наполнителя защищает корпус от перегрева.

#### Комплектация

Руководство по установке и эксплуатации, монтажные кронштейны.

Кронштейн поворотный для установки к потолку или на стену





## ИНФРАКРАСНЫЕ ОБОГРЕВАТЕЛИ С ИЗЛУЧАЮЩЕЙ ПАНЕЛЬЮ



## ИНФРАКРАСНЫЕ ОБОГРЕВАТЕЛИ С ОТКРЫТЫМ ИЗЛУЧАТЕЛЕМ (ТЭН)

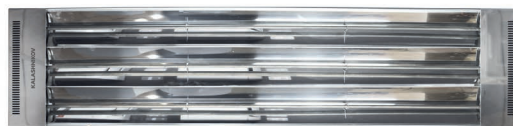

### ТЕХНИЧЕСКИЕ ХАРАКТЕРИСТИКИ

#### ИНФРАКРАСНЫЕ ОБОГРЕВАТЕЛИ С ИЗЛУЧАЮЩЕЙ ПАНЕЛЬЮ

Параметр	KIRH-E06P-11	KIRH-E08P-11	KIRH-E10P-11
Параметры питания, В/Гц	230/50	230/50	230/50
Мощность, кВт*	0,6	0,8	1,0
Высота установки, м	2,4-3,5	2,4-3,5	2,4-3,5
Максимальный ток при номинальном напряжении, А	2,6	3,6	4,5
Габаритные размеры прибора (Д*Ш*В), мм	885x45x130	1125x45x130	1365x45x130
Габаритные размеры упаковки (Д*Ш*В), мм	915x55x150	1150x55x150	1390x55x150
Вес нетто, кг	2,3	2,8	3,4
Вес брутто, кг	2,6	3,2	3,8

\* при номинальном напряжении заданные параметры могут отличаться на +5/-10% от указанных

Параметр	KIRH-E20P-11	KIRH-E30P-11	KIRH-E40P-31
Параметры питания, В/Гц	230/50	230/50	400/50
Мощность, кВт*	2,0	3,0	4,0
Высота установки, м	2,4-4,5	4,0-15	4,0-15
Максимальный ток при номинальном напряжении, А	9,1	13,1	6,1
Габаритные размеры прибора (Д*Ш*В), мм	1365x45x256	1796x45x256	1654x54x390
Габаритные размеры упаковки (Д*Ш*В), мм	1390x55x275	1820x55x275	1695x68x405
Вес нетто, кг	6,7	8,6	16,5
Вес брутто, кг	7,4	9,1	17,7

\* при номинальном напряжении заданные параметры могут отличаться на +5/-10% от указанных

#### ИНФРАКРАСНЫЕ ОБОГРЕВАТЕЛИ С ОТКРЫТЫМ ИЗЛУЧАТЕЛЕМ (ТЭН)

Параметр	KIRH-E10T-11	KIRH-E15T-11	KIRH-E20T-11
Параметры питания, В/Гц	220-230/50	220-230/50	220-230/50
Мощность, кВт*	1,0	1,5	2,0
Высота установки, м	2,4-3,5	2,4-3,5	2,4-3,5
Максимальный ток при номинальном напряжении, А	4,4	6,5	8,7
Габаритные размеры прибора (Д*Ш*В), мм	935x45x110	1360x45x110	1735x45x110
Габаритные размеры упаковки (Д*Ш*В), мм	955x55x130	1380x55x130	1750x55x130
Вес нетто, кг	1,9	2,8	3,1
Вес брутто, кг	2,2	3,2	3,9

\* при номинальном напряжении заданные параметры могут отличаться на +5/-10% от указанных

Параметр	KIRH-E30T-31	KIRH-E45T-31	KIRH-E60T-31
Параметры питания, В/Гц	380-400/50	380-400/50	380-400/50
Мощность, кВт*	3,0	4,5	6,0
Высота установки, м	2,4-15	2,4-15	2,4-15
Максимальный ток при номинальном напряжении, А	4,6	6,9	9,2
Габаритные размеры прибора (Д*Ш*В), мм	935x60x305	1360x60x305	1735x60x305
Габаритные размеры упаковки (Д*Ш*В), мм	955x70x325	1380x75x325	1750x75x325
Вес нетто, кг	5,0	6,8	8,3
Вес брутто, кг	5,5	7,5	9,2



**KALASHNIKOV**

**KALASHNIKOV**

15 кВт  
НЕ ПОДПИСАТЬ

400 V



**KALASHNIKOV**

# ТЕПЛОВЫЕ ПУШКИ

Тепловая пушка, обладая высокой мощностью, обеспечивает быстрый обогрев пространства и поддерживает нужную температуру воздуха в течение длительного периода времени, как на производственных и строительных участках, в сельском хозяйстве, в больших торговых помещениях, так и в концертных, театральных залах и в жилых помещениях.



## ЭЛЕКТРИЧЕСКИЕ ТЕПЛОВЫЕ ПУШКИ

Серия **КАЛИБР** (КРУГЛЫЙ КОРПУС)

Серия **ТЕТРА** (ПРЯМОУГОЛЬНЫЙ КОРПУС)

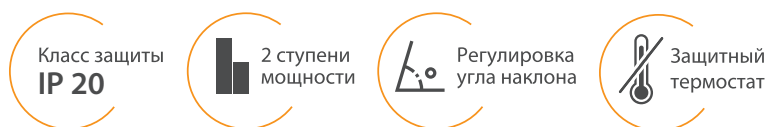

Электрические тепловые пушки являются максимально удобными типами обогревателей для применения в жестких условиях эксплуатации. Минимальные размеры и простота исполнения делают их незаменимыми в широчайшем диапазоне применения – от решения бытовых задач по обогреву небольших площадей, до обогрева промышленных помещений. Тепловые пушки KALASHNIKOV сконструированы в прочном двойном металлическом корпусе, отличаются максимальной тепловой мощностью при небольших габаритных размерах и имеют повышенный ресурс службы – до 20 000 часов.

Качественные комплектующие и надежная конструкция гарантируют длительную бесперебойную работу обогревателей.

Широкий модельный ряд позволяет выбрать модели, наиболее полно отвечающие потребностям заказчика или конечного потребителя.

### Класс электрозащиты – I

#### Установка

Напольная установка

#### Управление

Электрические тепловентиляторы имеют несколько ступеней тепловой мощности и встроенную систему поддержания температуры при помощи высокоточного терморегулятора.

#### Системы защиты

Двойной металлический корпус создает дополнительную теплозащиту при контакте с корпусом. Защитный термостат отключит тепловентилятор при перегреве, а задержка отключения двигателя обеспечивает дополнительное охлаждение ТЭНов. Для безопасной работы предусмотрена функция ручного перезапуска защитного термостата.

#### Комплектация

Руководство по установке и эксплуатации, силовые разъемы.

Широкий модельный ряд

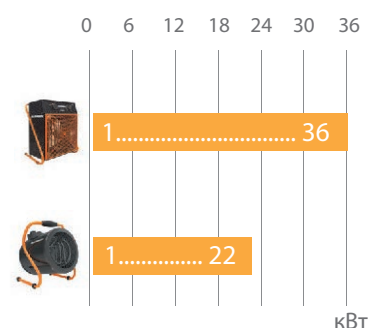

Тепловая пушка в прямоугольном корпусе



Панель управления



## ТЕХНИЧЕСКИЕ ХАРАКТЕРИСТИКИ

### ТЕПЛОВЫЕ ПУШКИ С ПРЯМОУГОЛЬНЫМ КОРПУСОМ

Параметр	KVF-E2-12	KVF-E3-12	KVF-E5-12	KVF-E9-32
Параметры питания, В/Гц	220-230/50	220-230/50	220-230/50	380-400/50
Мощность / режимы, кВт **	0*/1/2	0*/1,5/3	0*/3/4,5	0*/6/9
Расход воздуха, м³/час	140	300	400	850
Максимальный ток при номинальном напряжении, А	9,5	14	21	14
Потребляемая мощность двигателя, Вт	30	30	38	42
Прогрев воздуха при макс мощности, °С	42,5	37	34	32
Габаритные размеры прибора (Г*В*Ш), мм	175x295x185	185x350x245	225x350x245	250x450x315
Габаритные размеры упаковки (Г*В*Ш), мм	200x280x200	260x340x260	260x340x260	273x460x333
Вес нетто, кг	2,6	2,9	3,5	6,5
Вес брутто, кг	2,9	3,2	3,8	7,0

\* режим вентилятора

\*\* при номинальном напряжении заданные параметры могут отличаться на +5/-10% от указанных

Параметр	KVF-E15-32	KVF-E24-32	KVF-E30-32	KVF-E36-32
Параметры питания, В/Гц	380-400/50	380-400/50	380-400/50	380-400/50
Мощность / режимы, кВт **	0*/7,5/15	0*/12/24	0*/15/30	0*/18/36
Расход воздуха, м³/час	1700	1700	2400	2400
Максимальный ток при номинальном напряжении, А	24	37,5	47	56
Потребляемая мощность двигателя, Вт	120	120	195	195
Прогрев воздуха при макс мощности, °С	32	42	37	44
Габаритные размеры прибора (Г*В*Ш), мм	310x497x405	450x497x405	450x497x405	450x497x405
Габаритные размеры упаковки (Г*В*Ш), мм	345x595x435	495x595x435	495x595x435	495x595x435
Вес нетто, кг	12,5	18,7	20,0	23,0
Вес брутто, кг	13,9	20,0	20,9	25,2

\* режим вентилятора

\*\* при номинальном напряжении заданные параметры могут отличаться на +5/-10% от указанных

### ТЕПЛОВЫЕ ПУШКИ С КРУГЛЫМ КОРПУСОМ

Параметр	KVF-E2-11	KVF-E3-11	KVF-E5-11
Параметры питания, В/Гц	220-230/50	220-230/50	220-230/50
Мощность / режимы, кВт **	0*/1/2	0*/1,5/3	0*/3/4,5
Расход воздуха, м³/час	260	260	400
Максимальный ток при номинальном напряжении, А	8,9	13,2	14
Потребляемая мощность двигателя, Вт	30	38	42
Прогрев воздуха при макс мощности, °С	23	34,5	34
Габаритные размеры прибора (Г*В*Ш), мм	245x315x250	245x315x250	300x365x305
Габаритные размеры упаковки (Г*В*Ш), мм	260x340x260	260x340x260	335x405x335
Вес нетто, кг	3,2	3,5	5,6
Вес брутто, кг	3,5	3,8	6,2

\* режим вентилятора

\*\* при номинальном напряжении заданные параметры могут отличаться на +5/-10% от указанных

Параметр	KVF-E6-31	KVF-E9-31	KVF-E15-31	KVF-E22-31
Параметры питания, В/Гц	380-400/50	380-400/50	380-400/50	380-400/50
Мощность / режимы, кВт **	0*/4/6	0*/6/9	0*/7,5/15,0	0*/11/22
Расход воздуха, м³/час	850	850	1600	1600
Максимальный ток при номинальном напряжении, А	9,1	37,5	47	31,8
Потребляемая мощность двигателя, Вт	42	120	195	120
Прогрев воздуха при макс мощности, °С	22	32	32	41
Габаритные размеры прибора (Г*В*Ш), мм	315x420x345	315x420x345	715x630x490	640x460x410
Габаритные размеры упаковки (Г*В*Ш), мм	375x455x375	375x455x375	640x460x410	770x630x490
Вес нетто, кг	7,7	7,9	15	21,5
Вес брутто, кг	8,6	8,8	16,8	23,3

\* режим вентилятора

\*\* при номинальном напряжении заданные параметры могут отличаться на +5/-10% от указанных



KALASHNIKOV



**KALASHNIKOV**

# ЭЛЕКТРИЧЕСКИЕ КОНВЕКТОРЫ

Электрический конвектор является эффективным средством обогрева для жилых помещений. Равномерно прогревает воздух и не требует сложного монтажа.



## ЭЛЕКТРИЧЕСКИЕ КОНВЕКТОРЫ KVCH

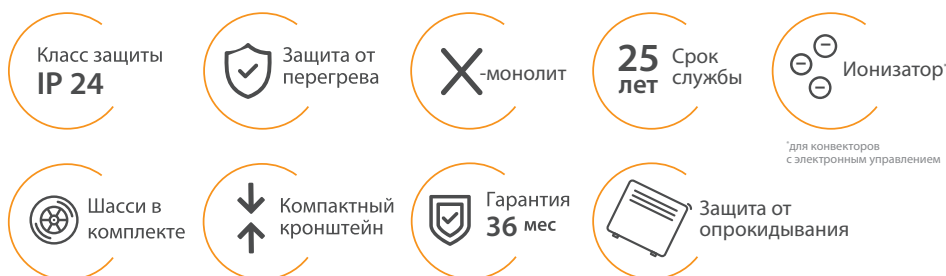

Электрические конвекторы KALASHNIKOV с X-образным монолитным нагревательным элементом являются высокоэффективными обогревателями. Их рекомендуется применять как в стационарных условиях для основного или дополнительного обогрева, так и для мобильного локального обогрева отдельных помещений.

### Класс электрозащиты – I

#### Установка

Настенная установка, установка на колёсики.

#### Управление

Электрические конвекторы имеют несколько ступеней тепловой мощности и встроенную систему поддержания окружающей температуры при помощи высокоточного механического или электронного термостата.

#### Системы защиты

Корпус конвектора нагревается до безопасных для человека температур; отключающий термостат служит защитой от перегрева.

#### Комплектация

Руководство по установке и эксплуатации, кронштейн для установки на стену, колёсики для напольной установки.



Электронное управление



Механическое управление



Компактный кронштейн



## ТЕХНИЧЕСКИЕ ХАРАКТЕРИСТИКИ

### ЭЛЕКТРИЧЕСКИЕ КОНВЕКТОРЫ С МЕХАНИЧЕСКИМ УПРАВЛЕНИЕМ

Модель	v-E05M-11	KVCH-E10M-11	KVCH-E15M-11	KVCH-E20M-11
Мощность нагрева, Вт	500	1000/500	1500/750	2000/1000
Класс защиты	IP 24			
Площадь обогрева, м <sup>2</sup>	до 8	до 15	до 20	до 25
Ток, А	2,2	4,4	6,5	8,7
Электропитание, В/Гц	220-240/50	220-240/50	220-240/50	220-240/50
Размеры прибора, мм	460x400x83	460x400x83	595x400x83	830x400x83
Размеры упаковки, мм	480x450x125	480x450x125	615x450x125	850x450x125
Вес нетто, кг	3	3	3,7	5
Вес брутто, кг	3,7	3,7	4,5	5,9

### ЭЛЕКТРИЧЕСКИЕ КОНВЕКТОРЫ С ЭЛЕКТРОННЫМ УПРАВЛЕНИЕМ

Модель	KVCH-E05E-11	KVCH-E10E-11	KVCH-E15E-11	KVCH-E20E-11
Мощность нагрева, Вт	500	1000/500	1500/750	2000/1000
Класс защиты	IP 24			
Площадь обогрева, м <sup>2</sup>	до 8	до 15	до 20	до 25
Ток, А	2,2	4,4	6,5	8,7
Электропитание, В/Гц	220-240/50	220-240/50	220-240/50	220-240/50
Размеры прибора, мм	460x400x103	460x400x103	595x400x103	830x400x103
Размеры упаковки, мм	480x450x125	480x450x125	615x450x125	850x450x125
Вес нетто, кг	3,3	3,3	4	5,3
Вес брутто, кг	4	4	4,8	6,2

## МАРКИРОВКА ОБОРУДОВАНИЯ KALASHNIKOV

### ВОЗДУШНЫЕ ЗАВЕСЫ

**KVC A 08 E 5- 1 1**  
**KVC B 10 W 8- 1 1**  
**KVC C 10 V- 1 1**

Общая маркировка бренда

Класс завесы и высота установки:  
 A – до 2 м; B – до 2.5 м; C – до 3.5 м; D – до 4.5 м  
 S – Интерьерные завесы

08, 10, 15, 20, 22, 25, 30 – длина завесы, дм

1, 2, 3 – серийные варианты.  
 Другие цифры – индивидуальное исполнение.

Питание: 1 – 230 В; 3 – 400 В; 0 – 230 В /400 В

3, 5, 9, 18 ... – мощность, кВт

Тип нагрева: E – электрический; W – водяной; V – без нагрева

### ТЕПЛОВЕНТИЛЯТОРЫ (ПУШКИ) / ДЕСТРАТИФИКАТОРЫ

**KVF E 3- 1 1**  
**KVF W 30- 1 1**  
**KVF V - 1 1**

Общая маркировка бренда

Тип нагрева: E – электрический; W – водяной; V – без нагрева

1, 2, 3 – серийные варианты.  
 Другие цифры – индивидуальное исполнение.

Питание: 1 – 230 В; 3 – 400 В; 0 – 230 В /400 В

2, 3, 5, 15 ... – мощность, кВт

### ИНФРАКРАСНЫЕ ОБОГРЕВАТЕЛИ

**KIRH E 06 P- 1 1**  
**KIRH E 06 T- 1 1**

Общая маркировка бренда

Тип нагрева: E – электрический

0.6, 0.8, 1.0, 2.0 ... – мощность, кВт

1, 2, 3 серийные варианты.  
 Другие цифры – индивидуальное исполнение.

Питание: 1 – 230 В; 3 – 400 В; 0 – 230 В /400 В

Тип излучения: P – панель; T – ТЭН открытый;

### ЭЛЕКТРИЧЕСКИЕ КОНВЕКТОРЫ

**KVCH E 15 E- 1 1**  
**KVCH E 15 M- 1 1**

Общая маркировка бренда

Тип нагрева: E – электрический

1, 2, 3, 9 серийные варианты.  
 Другие цифры – индивидуальное исполнение.

Питание: 1 – 230 В; 3 – 400 В; 0 – 230 В /400 В

Тип управления: E – электронный; M – механический

0.5, 1.0, 1.5, 2.0 – мощность, кВт



ВЕРСИЯ 1



**KALASHNIKOV**

---

[kalashnikov-climate.com](http://kalashnikov-climate.com)



**SEVERCON**  
consortium

ПРОФЕССИОНАЛЬНЫЕ СИСТЕМЫ КОНДИЦИОНИРОВАНИЯ,  
ВЕНТИЛЯЦИИ И ОТОПЛЕНИЯ

8-495-252-08-28  
[info@severcon.ru](mailto:info@severcon.ru)  
[www.severcon.ru](http://www.severcon.ru)