



**jaga**

**НОВИНКА**

# TWINE & PINCH

Отдать должное классическому  
колончатому радиатору

**ВНИМАНИЕ!**

Цены указаны без НДС

Прибавьте 18%

*Eyecatchers*  
\* From design to art \*  
€ 2009 Ru

Информация, представленная в данном прайс-листе, корректна на момент выпуска. Компания Jaga оставляет за собой право вносить изменения в спецификации изделий в связи с тем, что мы постоянно совершенствуем нашу продукцию, согласно нашей политике инноваций.

Цены действительны с 1 декабря 2008 года.

# TWINE & PINCH

На создание моделей Twine и Pinch нас вдохновили обычные колончатые радиаторы. Плотный ряд нагревательных элементов и строгий, лишенный всего избыточного дизайн, сделают Ваш интерьер неповторимым.

4 TWINE PIANO



**'CRANK UP THE HEAT'**  
*composed by The Big Four quintet*



TWINE PIANO

## ОТ ЗЕБРЫ К ХАМЕЛЕОНУ

*Созданы впечатлять:* модели Twine и Pinch блещут стилем. Хотите, чтобы весь радиатор был одного цвета? А может быть черно-белое подобие клавиш фортепиано? Или, чтобы каждая труба имела свой цвет? Возможно все, в том числе Ваш авторский дизайн: Вы создаете свои собственные цветовые палитры.

Кроме того, Вы можете выбрать вариант отделки коллекторов. Мы предлагаем их в вариантах «шлифованный алюминий» или «полированная нержавеющая сталь». *Это выглядит великолепно.*



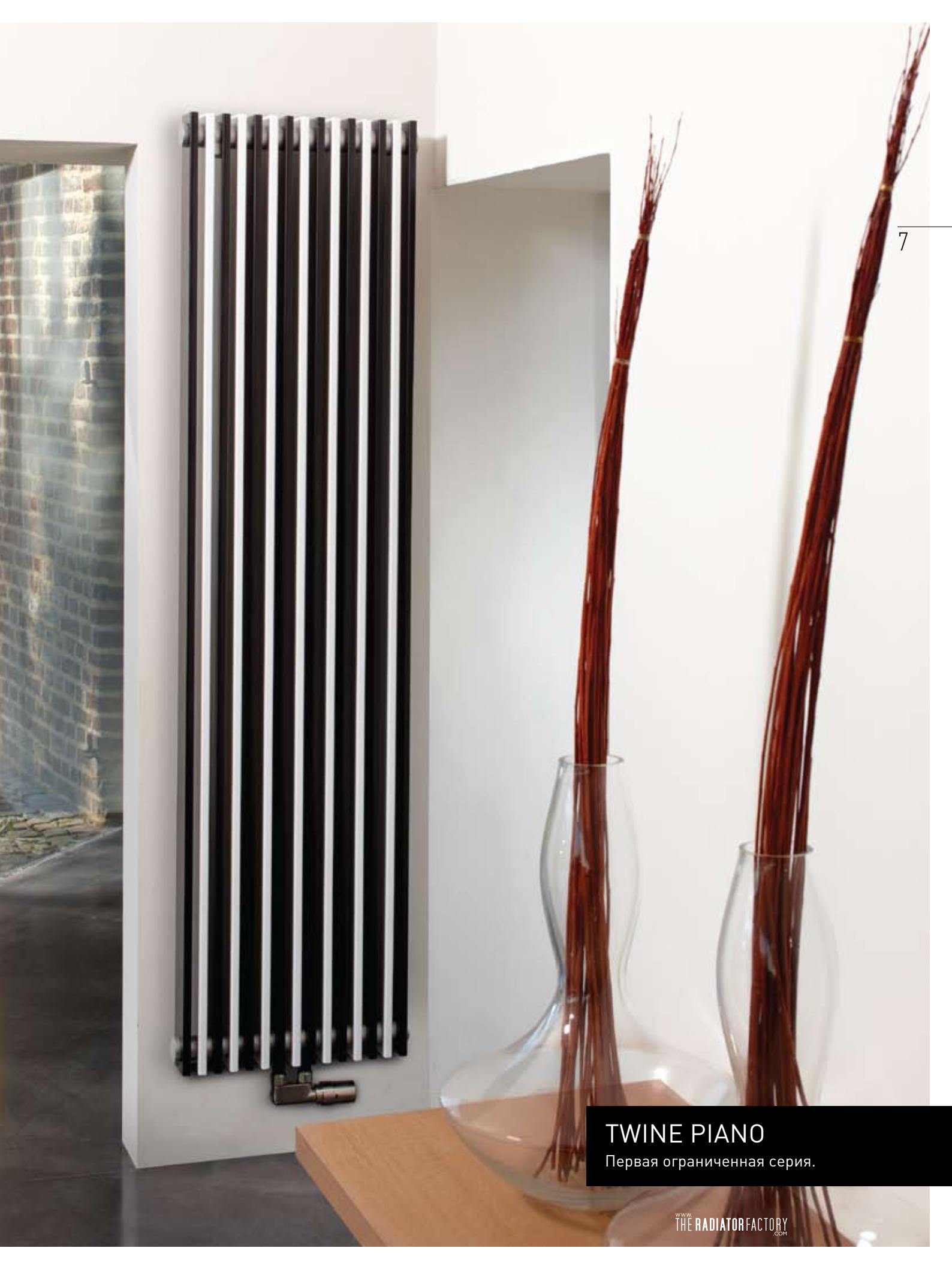

## TWINE PIANO

Первая ограниченная серия.

## 8 КОЛЬЦА ТЕПЛА

Новый коллектор с инжекционными кольцами – это другой взгляд на привычный наборный трубчатый радиатор. Высокотехнологичная конструкция внутренних поверхностей обеспечивает беспрепятственный проток теплоносителя, сочетается с изысканностью полированной нержавеющей стали или алюминия снаружи.

От Ваших глаз скрыта арматура - многочисленные варианты подключения радиатора, а также не видны воздушный и сливной клапаны. Модель LR комплектуется встроенным клапаном, так что термостат не отличим от коллектора. Видимый новый дизайн и невидимый мир технологий.







## 10 ИЗОБРЕТАТЕЛЬНОСТЬ В ДВИЖЕНИИ

Радиатор Twine и Pinch можно установить в любом положении благодаря уникальному кронштейну, поворачивающемуся вокруг собственной оси. Прибор можно перевернуть сверху вниз, слева направо и так далее – крепите его так, как это удобно Вам.

Соединение LR также комплектуется невидимым встроенным клапаном, запорным вентиляем и оригинальным термостатом. Эти элементы выполнены в том же исполнении из полированной стали или шлифованного алюминия, что и коллектор.

ОТДЕЛКА «АЛЮМИНИЙ»



Версия LR

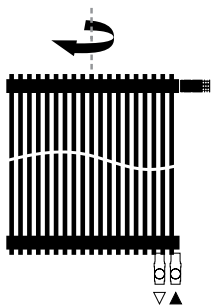

Версия BT

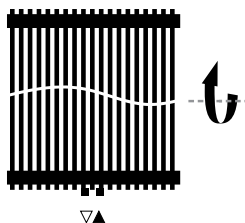

ОТДЕЛКА - ПОЛИРОВАННАЯ НЕРЖАВЕЮЩАЯ СТАЛЬ



## УНИКАЛЬНЫЙ

Оригинальный термостат, который не отличим от коллектора.



## МАКСИМАЛЬНАЯ ТЕПЛОТДАЧА

Они выглядят холодными, но это впечатление обманчиво: радиаторы Twine и Pinch быстро нагреют помещение. Более того, это по-настоящему мощные декоративные радиаторы для систем с низкой температурой воды. Цифры говорят сами за себя: удельная теплоотдача - 1 000 Вт/кв.м по EN442 в режиме 55/45!

55  
45

55/45 – это обозначение типовой системы с низкой температурой воды, которая расходует меньше энергии. Такая система идеально подходит для современных конденсационных котлов с плавной регулировкой и тепловых насосов. При обычной температуре воды 75/65 удельная теплоотдача увеличивается почти вдвое.



## ИДЕАЛЬНОЕ ВЕРТИКАЛЬНОЕ РАСПОЛОЖЕНИЕ

Гордое вертикальное размещение или привычное место под окном? Неважно, каковы ширина или высота радиаторы, неважно, где он расположен, - обтекаемый вертикальный дизайн остается неизменным. В любой комнате Вашего дома. Предлагаем радиаторы Twine и Pinch высотой 50, 90, 180 и 200 сантиметров.

## НАДЕЖНЫЙ ДУЭТ

Twine и Pinch не рассчитаны на один день, они с Вами надолго. Все элементы пригодны для замены и повторного использования. Более того, Вы можете с легкостью увеличить размер в ширину любого радиатора Twine и Pinch дополнительными секциями. Они замечательно впишутся в Ваш интерьер. Надежные радиаторы Twine и Pinch будут всегда согревать Вашу семью.

### PINCH

Обтекаемые дуги.

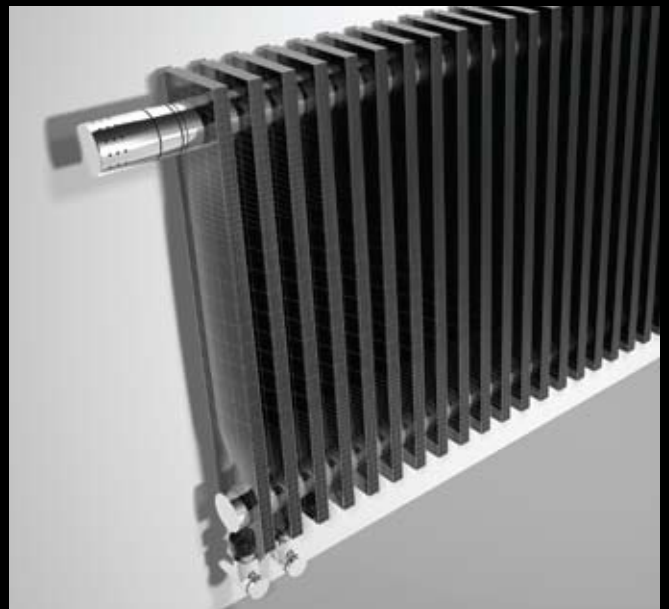

# TWINE

Стильная строгость.





**TWINE**

С полотенцесушителем (опция)



# ПОЛОТЕНЦЕСУШИТЕЛЬ TWINE

## ПОЛОТЕНЦЕСУШИТЕЛЬ TWINE, ОТДЕЛКА - НЕРЖАВЕЮЩАЯ СТАЛЬ

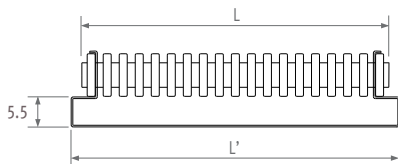

Полотенцесушитель Twine с легкостью устанавливается между трубами радиатора на любой высоте.

КОД	Для Twine L	L'	€
9042.01379.012	L 33 - 45 - 57 - 63 - 69 - 81	37.9	<b>81,00</b>
9042.01501.012	L 45 - 57 - 63 - 69 - 81	50.1	<b>85,50</b>
9042.01622.012	L 57 - 63 - 69 - 81	62.2	<b>90,00</b>
9042.01683.012	L 63 - 69 - 81	68.3	<b>93,80</b>
9042.01743.012	L 69	74.3	<b>97,60</b>

## ПОЛОТЕНЦЕСУШИТЕЛЬ TWINE, ОТДЕЛКА - ХРОМ

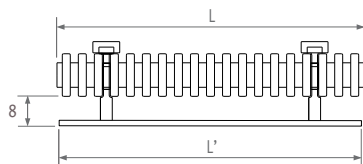

КОД	Для TWINE L	L'	€
9042.02560.009	L 45 - 57 - 63 - 69 - 81	56	<b>172,50</b>
9042.02660.009	L 57 - 63 - 69 - 81	66	<b>172,50</b>



Творите: комбинируйте полотенцесушители и создавайте свой собственный вариант.

# TWINE BT

## РАЗМЕРЫ

TIW\_Twine /BT

Размеры в см

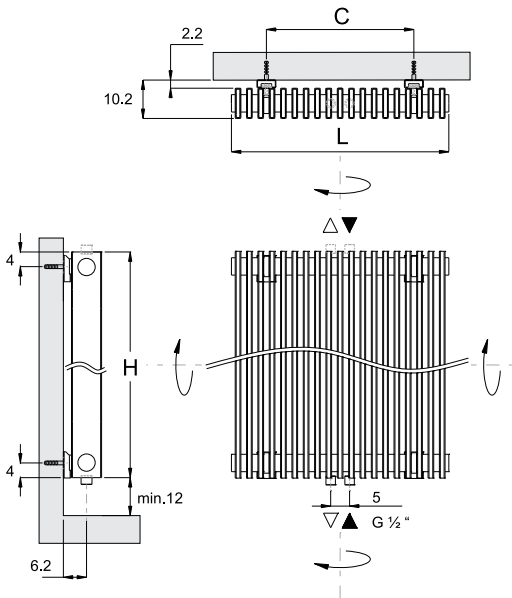

H	50/90		180/200	
	L	C*	L	C*
45.5	33	33.5	21	
63.5	51	45.5	33	
81.5	63	57.5	45	
99.5	81	69.5	51	
117.5	99	81.5	63	
135.5	117			

\* C = -0 / +1

## ПОДКЛЮЧЕНИЕ

Подключение BT: центральное подсоединение снизу или сверху.

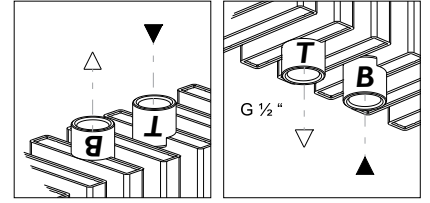

**Внимание:**  
Подсоединение снизу: B – подача  
Подсоединение сверху: T – подача

Комплекты для подключения и концевки того же цвета, что и коллектор: см. стр. 22

### СТАНДАРТНАЯ ПОСТАВКА

- Радиатор Twine с подключением BT
- Комплект настенного крепежа
- Воздушный клапан скрытого монтажа G 1/2"
- Сливной клапан скрытого монтажа G 1/2"

### СТАНДАРТНЫЕ ЦВЕТА

- Коллекторы – полированная нержавеющая сталь: код 012; или алюминий: код 016\*
- Радиаторные трубы – все цвета Jaga: глянцевые (серия 2...), атласные матовые (серия 3...) и особые цвета (серия 0...)

### ПРЕДСТАВЛЯЕМ TWINE PIANO:

Первая «ограниченная серия» по стандартной цене.

- Радиаторные трубы: попеременно черные 304 и белые 333
- Коллекторы: полированная нержавеющая сталь

Цена: такая же, как за стандартный радиатор с коллектором из полированной нержавеющей стали (код /012)

## ЦЕНЫ И ТЕПЛОТДАЧА

код высота длина цвет подкл. Коллектор  
КОД ЗАКАЗА: TWIW. 050 045. XXX /BT /012

H	L	033	045	057	063	069	081	099	117	135
050	75/65/20	---	512	---	---	---	921	1125	1330	1535
	95/85/20	---	797	---	---	---	1433	1751	2069	2388
	Коллектор – нержавеющая сталь /012	€	---	770,90	---	---	1275,10	1527,10	1779,20	2031,30
	Коллектор - алюминий /016	€	---	682,20	---	---	1128,40	1351,40	1574,50	1797,60
090	75/65/20	---	851	---	1191	---	1531	1871	2211	---
	95/85/20	---	1324	---	1853	---	2381	2910	3439	---
	Коллектор – нержавеющая сталь /012	€	---	865,40	---	1152,60	1439,80	1727,10	2014,30	---
	Коллектор - алюминий /016	€	---	765,80	---	1020,00	1274,20	1528,40	1782,60	---
180	75/65/20	1141	1556	1970	2178	2385	2800	---	---	---
	95/85/20	1793	2446	3096	3423	3749	4401	---	---	---
	Коллектор – нержавеющая сталь /012	€	830,10	1077,20	1324,20	1447,90	1571,50	1818,60	---	---
	Коллектор - алюминий /016	€	734,60	953,30	1171,90	1281,30	1390,70	1609,40	---	---
200	75/65/20	1206	1644	2082	2302	2521	2959	---	---	---
	95/85/20	1897	2587	3276	3622	3966	4656	---	---	---
	Коллектор – нержавеющая сталь /012	€	863,90	1123,30	1382,70	1512,40	1642,00	1901,30	---	---
	Коллектор - алюминий /016	€	764,50	994,10	1223,60	1338,40	1453,10	1682,60	---	---



Специальные серии и многоцветные варианты – см. [www.theradiatorfactory.com](http://www.theradiatorfactory.com)

# TWINE LR

КЛАПАНЫ, ТЕРМОСТАТИЧЕСКАЯ ГОЛОВКА И ЗАПОРНЫЙ ВЕНТИЛЬ ВКЛЮЧЕНЫ В СТОИМОСТЬ И ПОЛНОСТЬЮ ВСТРОЕНЫ В КОНСТРУКЦИЮ!

## РАЗМЕРЫ

TWIW\_Twine /LR

Размеры в см

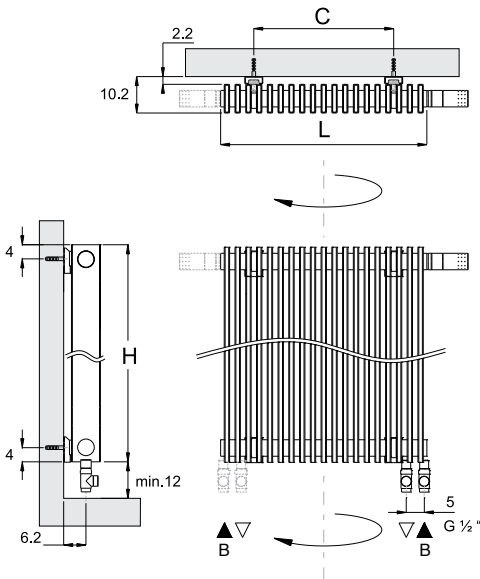

H	50/90		180/200	
	L	C*	L	C*
45.5	33	33.5	21	
63.5	51	45.5	33	
81.5	63	57.5	45	
99.5	81	69.5	51	
117.5	99	81.5	63	
135.5	117			

\* C = -0 / +1

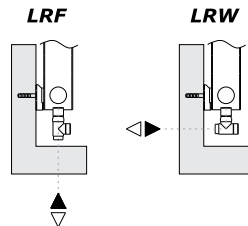

## ПОДКЛЮЧЕНИЕ

Подключение LR: прибор можно поворачивать для подключения слева или справа, вся необходимая для подключения арматура входит в комплект.

**LRW:** Подсоединение к стене

**LRF:** Подсоединение к полу

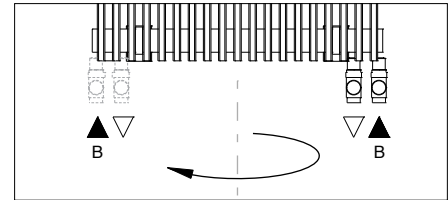

Внимание: Подача всегда В!

Для заказа концовок – см. стр. 22 (включены в цену).

### СТАНДАРТНАЯ ПОСТАВКА

- Радиатор Twine с нижним подключением LR
- Встроенный клапан в сборе
- Оригинальная термостатическая головка и запорный вентиль в той же отделке, что и коллектор
- Концовки
- Комплект настенного крепежа
- Воздушный клапан скрытого монтажа G 1/8"
- Сливной клапан скрытого монтажа G 1/2"

### СТАНДАРТНЫЕ ЦВЕТА

- Коллекторы – полированная нержавеющая сталь: код 012; или алюминий: код 016\*
- Радиаторные трубы – все цвета Jaga: глянцевые (серия 2...), атласные матовые (серия 3...) и особые цвета (серия 0...)

## ЦЕНЫ И ТЕПЛОТДАЧА

код высота длина цвет подкл. Коллектор  
КОД ЗАКАЗА: TWIW. 050 045. XXX /LRW /012/...

код концовки, см. страницу 63 22

H	L	033	045	057	063	069	081	099	117	135
050	75/65/20	---	512	---	---	---	921	1125	1330	1535
	95/85/20	---	797	---	---	---	1433	1751	2069	2388
Коллектор – нержавеющая сталь /012		€	926,30	---	---	---	1430,50	1682,50	1934,60	2186,70
Коллектор - алюминий /016		€	837,60	---	---	---	1283,80	1506,80	1729,90	1953,00
090	75/65/20	---	851	---	1191	---	1531	1871	2211	---
	95/85/20	---	1324	---	1853	---	2381	2910	3439	---
Коллектор – нержавеющая сталь /012		€	1020,80	---	1308,00	---	1595,20	1882,50	2169,70	---
Коллектор - алюминий /016		€	921,20	---	1175,40	---	1429,60	1683,80	1938,00	---

Специальные серии и многоцветные варианты – см. [www.theradiatorfactory.com](http://www.theradiatorfactory.com)

\* Коллектор состоит из стальных инъекционных колец. Вариант «нержавеющая сталь» имеет высококачественное покрытие из нержавеющей стали, нанесенной методом осаждения из паровой фазы. Вариант «алюминий» покрыт специальным лаком под цвет алюминия.



Выходные данные измерены в соответствии с нормой EN422 при температуре воды 75/65°C и комнатной температуре 20°C (ΔT=50).

# PINCH BT

## РАЗМЕРЫ

PINW\_Pinch /BT

Размеры в см

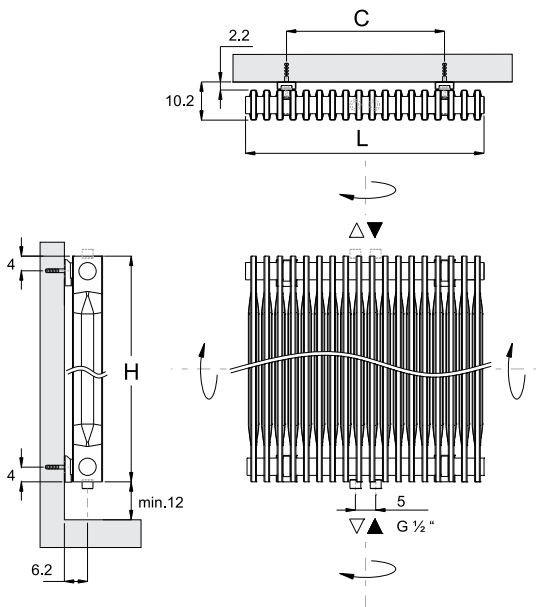

H	50/90		180/200	
	L	C*	L	C*
42	28	35	21	
63	49	42	28	
84	63	56	42	
105	84	70	49	
126	105	84	63	
147	126			

\* C = -0 / +1

## ПОДКЛЮЧЕНИЕ

Подключение BT: центральное подсоединение снизу или сверху.

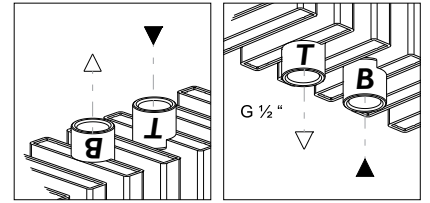

**Внимание:**  
Подсоединение снизу: B – подача  
Подсоединение сверху: T – подача

Комплекты для подключения и концевки того же цвета, что и коллектор: см. стр. 22

### СТАНДАРТНАЯ ПОСТАВКА

- Радиатор Pinch с подключением BT
- Комплект настенного крепежа
- Воздушный клапан скрытого монтажа G 1/2"
- Сливной клапан скрытого монтажа G 1/2"

### СТАНДАРТНЫЕ ЦВЕТА

- Коллекторы – полированная нержавеющая сталь: код 012; или алюминий: код 016\*
- Радиаторные трубы – все цвета Jaga: глянцевые (серия 2...), атласные матовые (серия 3...) и особые цвета (серия 0...)

## ЦЕНЫ И ТЕПЛОТДАЧА

код высота длина цвет подкл. Коллектор  
КОД ЗАКАЗА: PINW. 050 042. XXX /BT /012

H	L	035	042	056	063	070	084	105	126	147
050	75/65/20	---	433	---	---	---	866	1083	1300	1516
	95/85/20	---	665	---	---	---	1330	1664	1997	2329
	Коллектор – нержавеющая сталь /012	€	---	659,10	---	---	1144,90	1387,90	1630,60	1873,50
	Коллектор - алюминий /016	€	---	583,30	---	---	1013,20	1228,20	1443,00	1658,00
090	75/65/20	---	706	---	1058	---	1411	1764	2117	---
	95/85/20	---	1089	---	1631	---	2176	2720	3264	---
	Коллектор – нержавеющая сталь /012	€	---	719,50	---	986,60	1253,70	1520,90	1788,00	---
	Коллектор - алюминий /016	€	---	636,70	---	873,10	1109,50	1345,90	1582,30	---
180	75/65/20	1091	1309	1746	1964	2182	2618	---	---	---
	95/85/20	1671	2005	2674	3008	3342	4010	---	---	---
	Коллектор – нержавеющая сталь /012	€	742,40	851,30	1069,10	1178,00	1287,00	1504,60	---	---
	Коллектор - алюминий /016	€	657,00	753,40	946,10	1042,50	1138,90	1331,50	---	---
200	75/65/20	1158	1390	1853	2084	2316	2779	---	---	---
	95/85/20	1792	2151	2867	3224	3583	4299	---	---	---
	Коллектор – нержавеющая сталь /012	€	766,60	879,70	1106,20	1219,50	1332,70	1559,20	---	---
	Коллектор - алюминий /016	€	678,40	778,50	978,90	1079,20	1179,40	1379,80	---	---

# PINCH LR

КЛАПАНЫ, ТЕРМОСТАТИЧЕСКАЯ ГОЛОВКА И ЗАПОРНЫЙ ВЕНТИЛЬ ВКЛЮЧЕНЫ В СТОИМОСТЬ И ПОЛНОСТЬЮ ВСТРОЕНЫ В КОНСТРУКЦИЮ!

## РАЗМЕРЫ

PINW\_Pinch /LR

Размеры в см

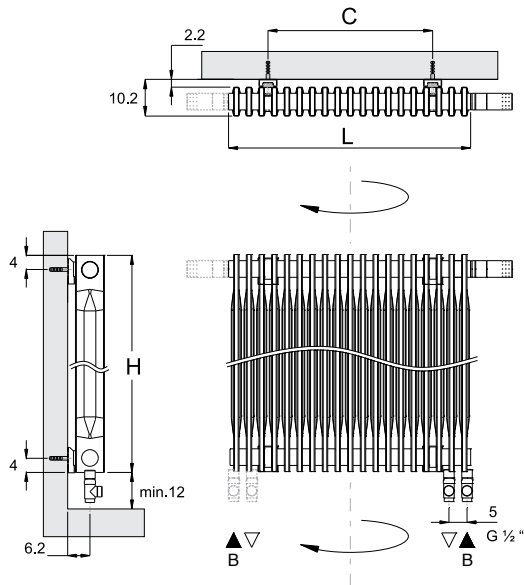

H	50/90		180/200	
	L	C*	L	C*
42	28	35	21	
63	49	42	28	
84	63	56	42	
105	84	70	49	
126	105	84	63	
147	126			

\* C = -0 / +1

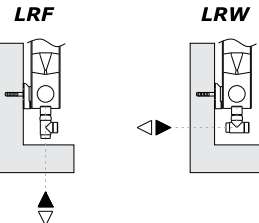

## ПОДКЛЮЧЕНИЕ

Подключение LR: прибор можно поворачивать для подключения слева или справа, вся необходимая для подключения арматура входит в комплект.

**LRW:** Подсоединение к стене

**LRF:** Подсоединение к полу

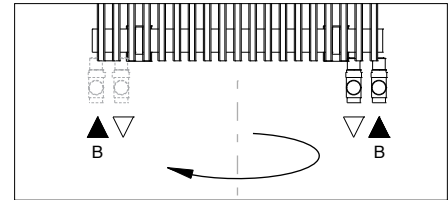

Внимание: Подача всегда В!

Для заказа концовок – см. стр. 22 (включены в цену).

## СТАНДАРТНАЯ ПОСТАВКА

- Радиатор Pinch с подключением LR
- Встроенный в сборе
- Оригинальная термостатическая головка и запорный вентиль в той же отделке, что и коллектор
- Концовки
- Комплект настенного крепежа
- Воздушный клапан скрытого монтажа G 1/8"
- Сливной клапан скрытого монтажа G 1/2"

## СТАНДАРТНЫЕ ЦВЕТА

- Коллекторы – полированная нержавеющая сталь: код 012; или алюминий: код 016\*
- Радиаторные трубы – все цвета Jaga: глянцевые (серия 2...), атласные матовые (серия 3...) и особые цвета (серия 0...)

## ЦЕНЫ И ТЕПЛОТДАЧА

код высота длина цвет подкл. Коллектор  
КОД ЗАКАЗА: PINW. 050 042. XXX /LRW /012/...

код концовки, см. страницу 63 22

H	L	035	042	056	063	070	084	105	126	147
050	75/65/20	---	433	---	---	---	866	1083	1300	1516
	95/85/20	---	665	---	---	---	1330	1664	1997	2329
Коллектор – нержавеющая сталь /012		€	814,50	---	---	---	1300,30	1543,30	1786,00	2028,90
Коллектор - алюминий /016		€	738,70	---	---	---	1168,60	1383,60	1598,40	1813,40
090	75/65/20	---	706	---	1058	---	1411	1764	2117	---
	95/85/20	---	1089	---	1631	---	2176	2720	3264	---
Коллектор – нержавеющая сталь /012		€	874,90	---	1142,00	---	1409,10	1676,30	1943,40	---
Коллектор - алюминий /016		€	792,10	---	1028,50	---	1264,90	1501,30	1737,70	---

\* Коллектор состоит из стальных инъекционных колец. Вариант «нержавеющая сталь» имеет высококачественное покрытие из нержавеющей стали, нанесенной методом осаждения из паровой фазы. Вариант «алюминий» покрыт специальным лаком под цвет алюминия.



Выходные данные измерены в соответствии с нормой EN422 при температуре воды 75/65°C и комнатной температуре 20°C (ΔT=50).

# КОМПЛЕКТЫ СОЕДИНЕНИЙ

КОМПЛЕКТЫ ДЛЯ ПОДКЛЮЧЕНИЯ, СОСТОЯЩИЕ ИЗ ТЕРМОСТАТИЧЕСКИХ КЛАПАНОВ DANFOSS-PRO ДЛЯ TWINE И PINCH VT



Отделка хром, нержавеющая сталь или алюминий, в зависимости от заказанного комплекта для подключения. Включены в стоимость комплектов соединений..

Для подключения VT к стене

set 47

ДВУХТРУБНОЕ

КОД	Укажите концевку	€
CODE.DW2.CD.1...	хром	121,60
CODE.DW2.SD.1...	Полированная нержавеющая сталь	179,25

ПОЛИРОВАННАЯ НЕРЖАВЕЮЩАЯ СТАЛЬ ХРОМ



Гладкая стальная или медная труба

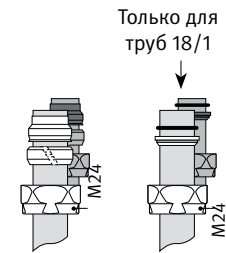

КОД	Ø трубы
110	10/1
112	12/1
114	14/1
115	15/1
116	16/1
118	18/1

Пластиковая труба

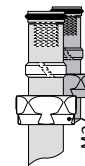

КОД	Ø трубы
212	12/2
214	14/2
219	16/1.5
216	16/2
217	17/2
218	18/2

НАБОРЫ ДЛЯ ПОДКЛЮЧЕНИЯ С ТЕРМОСТАТИЧЕСКИМИ ВЕНТИЛЯМИ DECO-PRO ДЛЯ TWINE И PINCH VT

Для подключения VT к стене

set 48

ОДНОТРУБНОЕ И ДВУХТРУБНОЕ

КОД	Укажите концевку	€
CODE.PW3.PS.1...	Полированная нержавеющая сталь	187,35
CODE.PW3.PA.1...	алюминий	187,35

ПОЛИРОВАННАЯ НЕРЖАВЕЮЩАЯ СТАЛЬ АЛЮМИНИЙ



Металлопластиковая труба

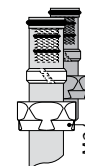

КОД	Ø трубы
314	14/2
316	16/2
326	16/2.2
318	18/2

Стальная водогазопроводная труба

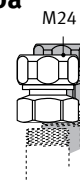

КОД	Ø трубы
501	1/2"
504	3/8"

Для подключения VT к полу

set 49

ОДНОТРУБНОЕ И ДВУХТРУБНОЕ

КОД	Укажите концевку	€
CODE.PF3.PS.1...	Полированная нержавеющая сталь	187,35
CODE.PF3.PA.1...	алюминий	187,35

ПОЛИРОВАННАЯ НЕРЖАВЕЮЩАЯ СТАЛЬ АЛЮМИНИЙ



# ЦВЕТА JAGA

Радиаторы Twine и Pinch поставляются в цветах 201-233 (глянцевые), 301-333 (атласные матовые) и в специальных цветах.

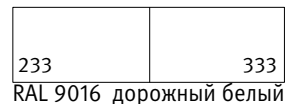
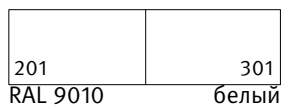

## Специальные цвета

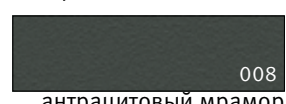
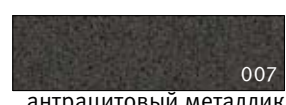
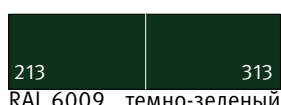
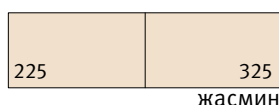
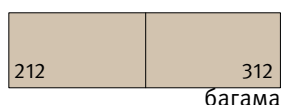
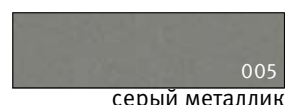
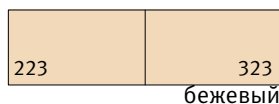
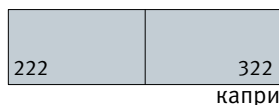
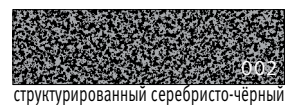
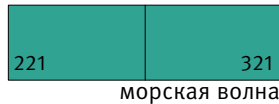
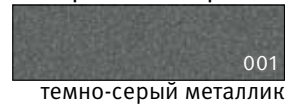

Цветовая гамма дана весьма приблизительно. Невозможно добиться стопроцентного воспроизведения цвета при печати. По Вашему запросу могут быть представлены металлические пластины с различными цветами.

Полную техническую информацию и иную дополнительную информацию см. на [www.theradiatorfactory.com](http://www.theradiatorfactory.com)



**Jaga International** - Verbindingslaan z/n - B-3590 Diepenbeek - T: +32 11 29 41 16 - F: +32 11 29 41 60  
export@jaga.be - [www.theradiatorfactory.com](http://www.theradiatorfactory.com) - [www.jagaexperienclab.com](http://www.jagaexperienclab.com)



WWW.  
**THE RADIATOR FACTORY**  
.COM  
**WWW.JAGAEXPERIENCLAB.COM**

27200.52130718 - 0909 - JAGA N.V.