

Sani Louvre



ВНИМАНИЕ!

Цены указаны без НДС

Прибавьте 18%

Sani Louvre

Размеры

SLOW_Sani Louvre Wall
(настенный)

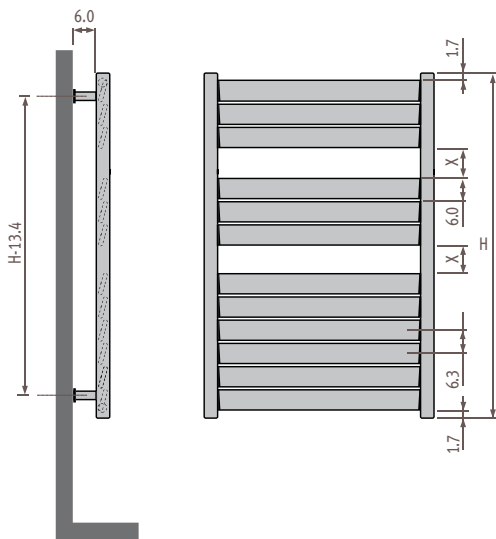
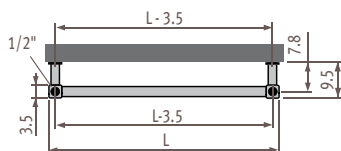

Размеры в см

H	73	93	119	139	178	205
X	7.3	7.8	7.6	7.8	7.8	9.0

Диапазон размеров

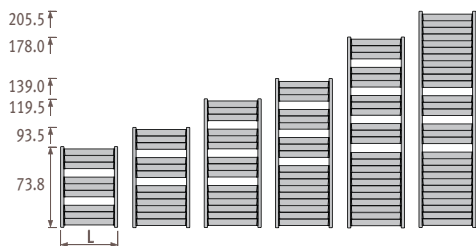

Подсоединения

Код: 1-я цифра = подающая
2-я цифра = обратная

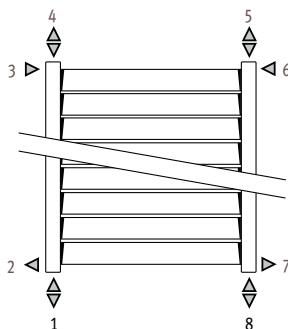

Стандартное подключение

Код 18
Подсоединение 18 или 81.

Верхнее концевое подсоединение

Укажите код 45 или 54 вместо кода 18. Вставная труба поставляется без доплаты и устанавливается в обратную трубу; всегда устанавливайте клапан для выпуска воздуха. Без доплаты.

Боковое подсоединение

Код заказа: укажите код 32, 67, 41 или 58 вместо кода 18, без доплаты.

Подсоединение в одной точке

Код заказа: укажите код 11 или 88 вместо кода 18. В случае подсоединения в одной точке, необходимо всегда использовать диффузную трубу мин. длиной 100 мм (диаметр от 10 до 12 мм) с редукционной шайбой. Подсоединение невозможно для радиатора на ножках.

С электронагревателем

Код заказа: стандартный код 18 и заказ электронагревателя. Подсоединение невозможно для радиатора на ножках.

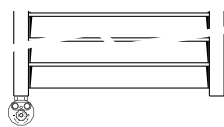

Подсоединение смешанного типа.

Код заказа: стандартный код 18. Закажите электронагреватель и тройники.
- Установите тройник вместе с электронагревателем для подсоединения к внешней системе отопления.
- Никогда не изолируйте радиатор от расширительной системы, другими словами, никогда не отсекайте возвратный контур радиатора. Подсоединение невозможно для радиатора на ножках.

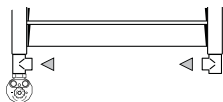

Крепление

Стандартное крепление к стене

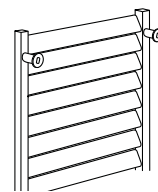

Крепление к потолку

Крепление к потолку аналогично креплению на ножках. Однако оно имеет длину 50 см и может быть настроено на месте специалистами по монтажу.

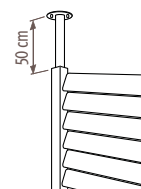

Крепление на ножках

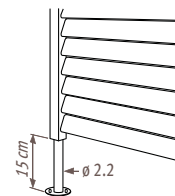

Боковое торцевое крепление

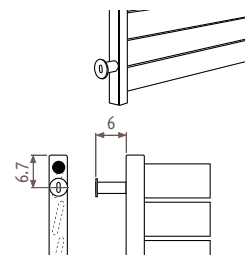

Конфигурации по размерам: см. раздел Детали.

Цены и теплоотдача

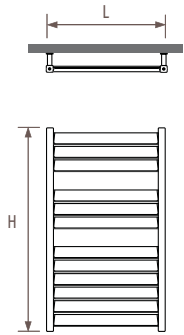

Стандартная поставка

- подсоединение 18 снизу
- настенное крепление
- хромированный воздушный клапан и заглушка

Стандартные цвета:

- дорожный белый (233) RAL 9016 глянцевый
- белый (201) RAL 9010 глянцевый
- темно-серый металлик (001)

Sani Louvre

код высота длина цвет подкл.
КОД ЗАКАЗА: SLOW. 073 040. XXX /18

H	L	040	050	060	070	080	100
073	75/65/20	352	419	487	554	621	756
	95/85/20	544	650	758	863	970	1183
	ст. цвет €	348,10	354,60	380,00	383,10	396,60	425,90
	другие €	400,30	407,80	437,00	440,50	456,10	489,80
093	75/65/20	469	559	649	739	829	1009
	95/85/20	723	866	1008	1150	1292	1576
	ст. цвет €	386,10	416,10	444,60	449,90	466,40	500,20
	другие €	444,00	478,50	511,20	517,40	536,30	575,20
119	75/65/20	585	696	808	920	1032	1255
	95/85/20	901	1076	1253	1429	1606	1957
	ст. цвет €	421,30	455,70	476,10	495,70	515,80	555,40
	другие €	484,50	524,10	547,50	570,00	593,10	638,70
139	75/65/20	697	830	963	1096	1229	1494
	95/85/20	1072	1281	1490	1700	1908	2325
	ст. цвет €	466,40	506,00	527,90	550,40	572,60	616,90
	другие €	536,30	582,00	607,10	632,90	658,50	709,50
178	75/65/20	879	1045	1211	1377	1543	1876
	95/85/20	1349	1609	1869	2129	2389	2910
	ст. цвет €	550,40	599,10	626,00	656,70	686,70	747,50
	другие €	632,90	688,90	719,90	755,20	789,70	859,60
205	75/65/20	1053	1250	1447	1644	1841	2234
	95/85/20	1612	1920	2227	2534	2842	3455
	ст. цвет €	628,20	686,00	726,30	766,00	806,60	887,50
	другие €	722,50	788,90	835,30	880,90	927,60	1020,60

Доплата за свободностоящую модель SLOF

Описание:

- 2 опоры
- 2 крепления к потолку
- 3 хромированных тройника 1/2"
- 1 хромированный воздушный клапан 1/2"

Свободностоящие модели могут иметь высоту 178 и 205 см.

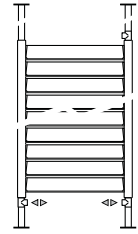

Пример SLOF. 178 040. XXX/18

КОД	Доплата € ст. цвет	Доплата € другие
код SLOF вместо SLOW	96,10	108,10

Доплата за модель SLOS, устанавливаемую перпендикулярно стене

Описание:

- 2 боковых торцевых крепления
- 1 опора
- 1 хромированный воздушный клапан 1/2"

Доплата за модели, устанавливаемые перпендикулярно стене, которые есть в наличии высотой 178 и 205 см.

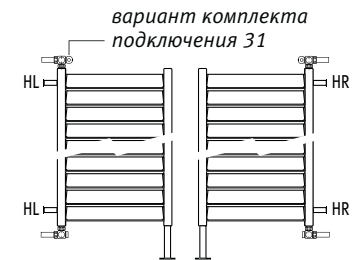

Пример SLOS. 178 040. XXX/41/HL
Пример SLOS. 178 040. XXX/58/HR

КОД	Доплата € ст. цвет	Доплата € другие
код SLOS вместо SLOW	59,90	68,90



Выходные данные измерены в соответствии со стандартом EN442, при температуре воды 75/65 и комнатной температуре 20°C (ΔT=50).

Комплекты соединений и вентили	203
Техническая информация	239
Поправочный коэффициент	242
Описание изделий	254
Цвета	263

Стр.

Дополнительные опции

Электронагреватель

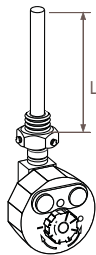

КОД	ВАТТ	L	€
9096.10	450	31.5	275,30
9096.11	600	35.5	282,60
9096.12	900	51.5	298,90
9096.13	1200	66.0	314,50
9096.14	1500	82.0	338,60

Электронагреватель с дистанционным инфракрасным управлением

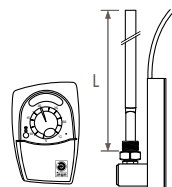

- Отделка: белая ABS
- Диапазон управления: ± 6 м во всех направлениях
 - Ресивер должен быть установлен сзади радиатора
 - Класс изоляции 1

КОД	ВАТТ	L	€
9096.510	600	47	530,80
9096.520	900	68	543,00

Электронагреватель Eco Comfort

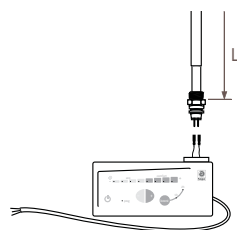

КОД	ВАТТ	L	€
9096.70	600	55.0	251,00
9096.71	750	60.0	252,10
9096.72	900	69.5	259,00
9096.73	1000	72.0	265,60
9096.74	1250	85.0	265,90
9096.75	1500	96.5	269,60

Подключение электронагревателя

- Установите вертикально электронагреватель в гнездо 1 или 8. Прилагаемый клапан сброса давления устанавливается в гнездо 4 или 5 (3 бара).
- Не включайте радиатор до тех пор, пока он не будет до конца заполнен водой.
- Долейте воду до верха после первого полного прогрева радиатора.

Дополнительную информацию см. в «Технической информации».

Тройник для подсоединения смешанного типа



Тройник

Возможные комбинации при использовании тройника

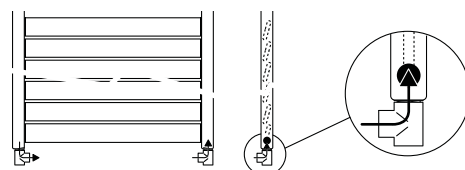

Подсоединение сбоку или сзади со стандартным радиатором

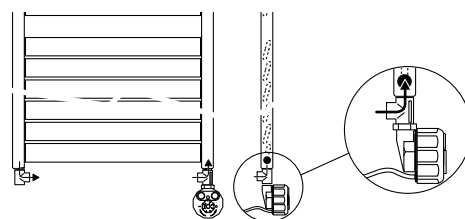

Подсоединение смешанного типа.

Вставная трубка для верхнего торцевого подсоединения

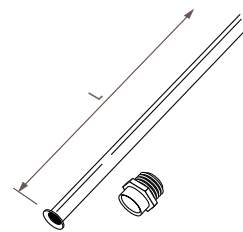

Поставляется без доплаты, если указан код верхнего торцевого подсоединения: 45 или 54 вместо 18.

КОД	H радиатора	L
9097.0540	73	54
9097.0840	93	84
9097.1100	119	110
9097.1280	139	128
9097.1660	178	166
9097.1960	205	196

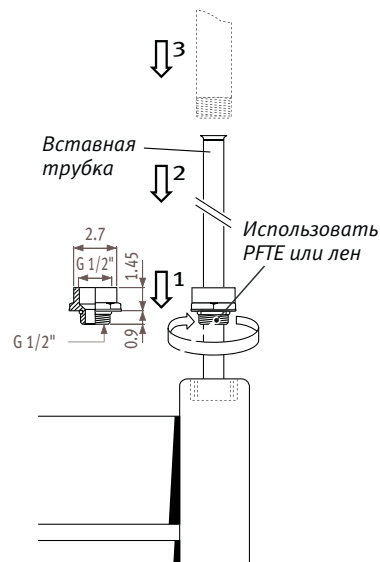

КОД	цвет	€
TRCE.004.009	хром.	5,40
TRCE.004.XXX	201 по 233	5,40
	301 по 333	5,40

укажите код цвета