



НОВИНКА

# jagga

*Iguana*<sup>+</sup>  
COLLECTION

**ВНИМАНИЕ!**  
На всю продукцию  
каталога наценка **38,6%**

*Eyecatchers*  
\* From design to art \*  
€ 2008 Ru

Информация, приведенная в настоящем каталоге, является верной на момент опубликования.

Компания Jaga оставляет за собой право в любое время вносить изменения в спецификацию изделий в соответствии с политикой постоянного совершенствования продукции и внедрения инновационных технологий.

Цены действительны с 01.06.2008.

Все цены не включают НДС.

Настоящий документ заменяет собой все существующие каталоги.

*Squana*<sup>+</sup>  
COLLECTION

---

1

производит на 40% больше тепла



*Символ солнечного света.*

- 2 Iguana Plus - это больше, чем просто функциональный радиатор. Радиатор Iguana Circo является воплощением ярко сияющего солнца, преобразованного в высокофункциональное произведение искусства. Представляя новую серию «солнечных» радиаторов, Iguana имеет естественный и жизнерадостный вид, что создает ощущение истинного тепла, исходящего от его современной конструкции. Это тепло, идущее прямо от души.

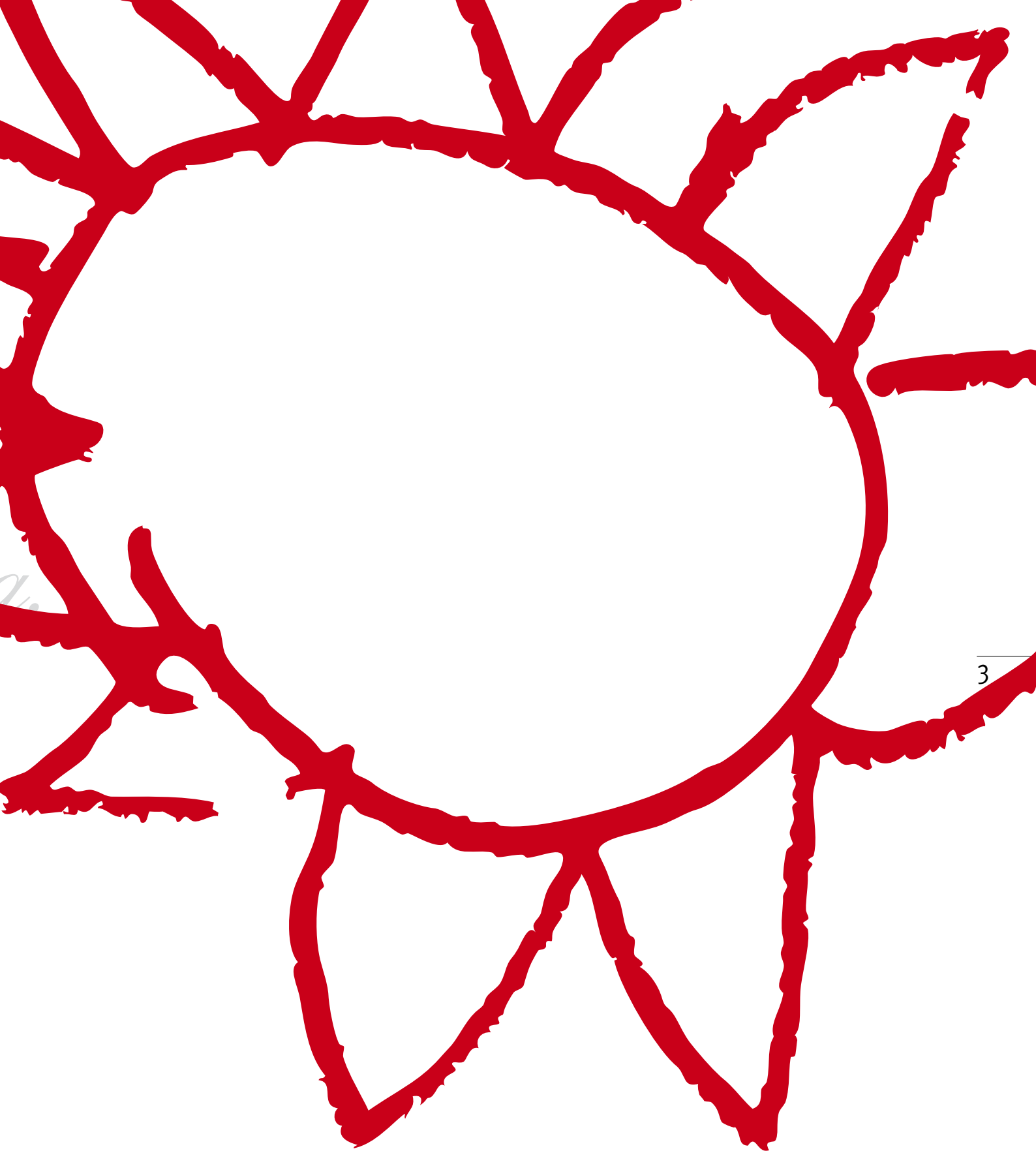



4

# Iguana+ COLLECTION

**Iguana Plus дает на 40% больше тепла.**

Сначала был радиатор Iguana – искушающий, вдохновляющий. Теперь пришла очередь радиатора Iguana Plus. Он сочетает в себе тот же радостный внешний вид с обновленным и усовершенствованным дизайном, гарантирующим значительное увеличение теплоотдачи. Радиатор Iguana Plus той же производительности существенно меньше своего предшественника по габаритам. Это обеспечивает требуемую теплоотдачу, оставляя свободной большую часть поверхности стен.

**Радиатор Iguana Plus спроектирован для эффективной работы с экологичными низкотемпературными системами отопления.**

Радиатор Iguana Plus представляет собой сочетание надежности и комфорта. Повышенная теплопроизводительность означает возможность значительного уменьшения температуры воды, используемой для отопления. Кроме того, сохраняя свою мощность, дизайн-радиатор Iguana Plus также подходит для использования вместе с тепловыми насосами, солнечными энергоустановками и новейшими низкоуглеродными технологиями. Новый радиатор Iguana Plus является выигрышным вариантом с любой точки зрения.





Радиатор Arlano Plus с термостатическим вентилем Danfoss Deco I 180 x 52 | темно-серый металлик 001



## Размеры

APPW\_Aplano Plus Wall

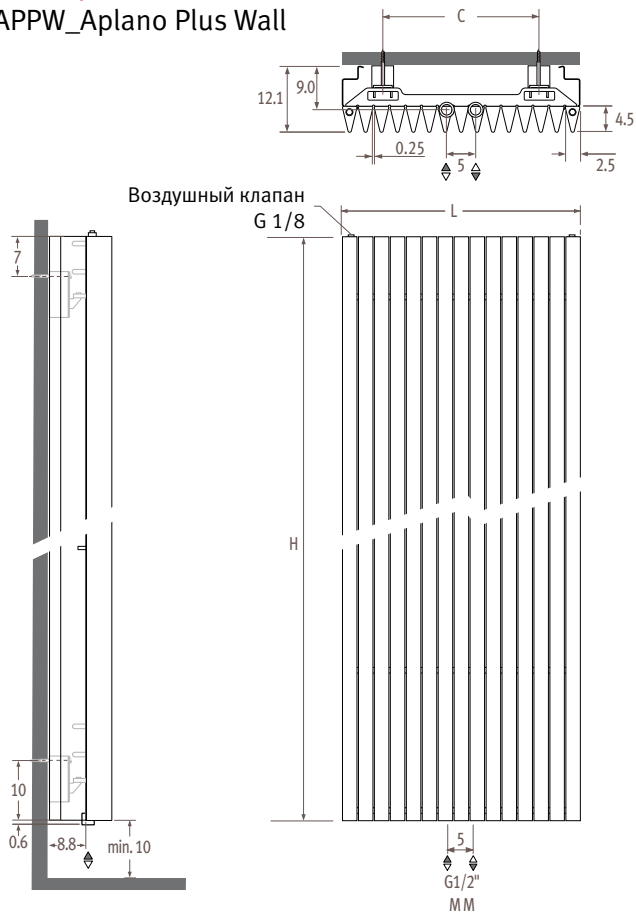

Размеры в см

L	31	41	52	63	74	85
C	16.0	27.0	38.0	49.0	60.0	71.0

## Соединения

Стандартное подсоединение  
Код MM

Верхнее концевое подсоединение  
Код 45 или 54 (1-я цифра относится к контуру подачи)

При заказе верхнего торцевого подсоединения не следует заказывать вставную трубу. Клапаны для выпуска воздуха должны располагаться на трубах центрального отопления. Код заказа: указать код 45 или 54 вместо кода MM, без доплаты.

Однотрубное подсоединение  
Стандартный радиатор может подсоединяться к однотрубной системе отопления с помощью комплекта соединений 41 или 42.

Отопительный контур может состоять максимум из 2 радиаторов.

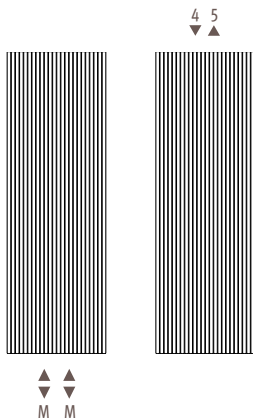

## Цены и теплоотдача

Стандартная поставка:

- Радиатор Aplano Plus с центральным нижним подсоединением MM
- настенное крепление
- 2 хромированных клапана для выпуска воздуха G 1/8"
- боковая панель

Стандартные цвета

- темно-серый металлик 001
- белый 301 (RAL 9010 матовый)
- дорожный белый 333 (RAL 9016 матовый)

## Iguana APPW

код высота длина цвет подкл.

КОД ЗАКАЗА: APPW. 180 030.XXX /MM

H		L 030	041	052	063	074	085
180	75/65/20	964	1314	1664	2015	2365	2716
	95/85/20	1559	2125	2690	3258	3824	4391
	ст. цвет €	458,00	597,60	738,80	879,00	1018,60	1158,80
	другие €	526,70	687,30	849,70	1010,80	1171,40	1332,60
192	75/65/20	997	1359	1721	2084	2446	2809
	95/85/20	1613	2198	2784	3371	3956	4543
	ст. цвет €	475,70	622,00	767,20	913,40	1060,20	1206,40
	другие €	547,00	715,30	882,30	1050,40	1219,20	1387,30
200	75/65/20	1018	1388	1758	2128	2498	2868
	95/85/20	1647	2245	2843	3442	4040	4639
	ст. цвет €	486,40	636,80	787,50	936,60	1087,50	1237,70
	другие €	559,30	732,30	905,60	1077,10	1250,60	1423,30
220	75/65/20	1070	1460	1849	2238	2627	3016
	95/85/20	1731	2362	2992	3621	4250	4880
	ст. цвет €	514,10	674,50	835,00	996,50	1156,90	1317,30
	другие €	591,20	775,60	960,30	1146,00	1330,40	1514,90
240	75/65/20	1121	1529	1936	2344	2751	3159
	95/85/20	1815	2475	3134	3795	4454	5115
	ст. цвет €	541,90	713,10	883,50	1054,60	1225,60	1396,20
	другие €	623,20	820,00	1016,00	1212,80	1409,40	1605,60



Выходные данные измерены в соответствии с нормой EN422 при температуре воды 75/65°C и комнатной температуре 20°C (ΔT=50).

## Внимание!

Чтобы гарантировать выходную мощность моделей радиаторов Iguana и ограничить потерю давления, компания Jaga рекомендует использовать трубы диаметром 16/2, 18/1 или 18/2.



Радиатор Arco Plus с ручным вентиляем | 180 x 51 | алюминий 006

## Размеры

### ARPW\_Arco Plus Wall

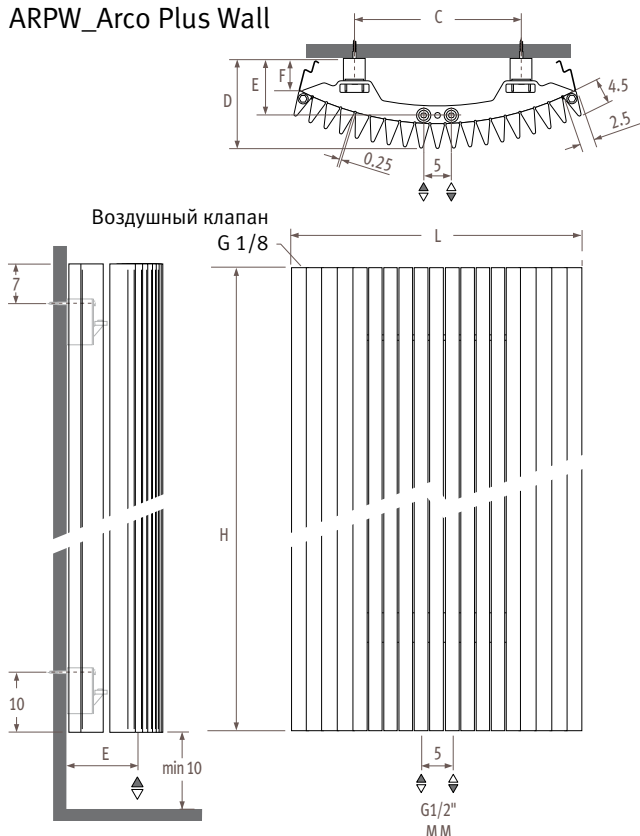

Размеры в см

L	29.8	41.0	51.9	62.5	73.3	83.9
C	10.0	20.0	30.0	40.0	50.0	60.0
D	14.1	16.1	17.7	17.2	18.7	20.7
E	8.1	10.1	11.7	11.2	12.7	14.7
F	7.6	7.9	7.3	8.0	7.5	7.4

## Соединения

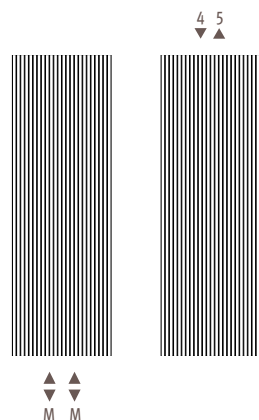

### Стандартное подсоединение Код ММ

### Верхнее концевое подсоединение

Код 45 или 54

(1-я цифра относится к контуру подачи). При заказе верхнего концевое подсоединения не следует заказывать вставную трубу. Воздушные клапаны должны располагаться на подающих трубах.

Код заказа: указать код 45 или 54 вместо кода ММ, без доплаты.

### Однотрубное подсоединение

Стандартный радиатор может подсоединяться к однотрубной системе отопления с помощью комплекта соединений 41 или 42.

Отопительный контур может состоять максимум из 2 радиаторов.

## Цены и теплоотдача

### Стандартная поставка

- Радиатор Arco Plus с центральным нижним подсоединением ММ
- настенное крепление
- 2 хромированных клапана для выпуска воздуха G 1/8"
- боковая панель

### Стандартные цвета

- темно-серый металлик 001
- белый 301 (RAL 9010 матовый)
- дорожный белый 333 (RAL 9016 матовый)

### Iguana ARPW

Код высота длина цветподкл.  
КОД ЗАКАЗА: ARPW. 180 029. XXX /MM

H		L 029	041	051	062	073	083
180	75/65/20	999	1362	1725	2088	2452	2815
	95/85/20	1585	2161	2737	3313	3891	4466
	ст. цвет €	481,20	627,90	775,90	923,10	1069,80	1216,60
	другие €	553,40	722,10	892,20	1061,60	1230,30	1399,10
192	75/65/20	1046	1427	1807	2187	2568	2948
	95/85/20	1656	2260	2861	3463	4066	4668
	ст. цвет €	499,40	653,20	805,60	959,50	1113,30	1266,80
	другие €	574,30	751,20	926,50	1103,40	1280,30	1456,80
200	75/65/20	1076	1467	1858	2249	2641	3032
	95/85/20	1702	2320	2938	3556	4176	4795
	ст. цвет €	510,60	669,10	826,70	983,80	1141,70	1300,00
	другие €	587,20	769,50	950,70	1131,40	1312,90	1495,00
220	75/65/20	1146	1563	1980	2397	2813	3230
	95/85/20	1807	2464	3122	3779	4435	5092
	ст. цвет €	540,00	708,40	877,10	1046,50	1214,50	1383,00
	другие €	621,00	814,60	1008,70	1203,50	1396,70	1590,50
240	75/65/20	1210	1650	2090	2530	2970	3410
	95/85/20	1902	2593	3285	3977	4668	5360
	ст. цвет €	569,30	749,00	928,10	1107,20	1286,80	1465,90
	другие €	654,70	861,40	1067,40	1273,30	1479,80	1685,80



Выходные данные измерены в соответствии с нормой EN422 при температуре воды 75/65°C и комнатной температуре 20°C (ΔT=50).

### Внимание!

Чтобы гарантировать выходную мощность моделей радиаторов Iguana и ограничить потерю давления, компания Jaga рекомендует использовать трубы диаметром 16/2, 18/1 или 18/2.



Радиатор Visio Plus с термостатическим вентилем Deco-Pro I 180 x 51 I алюминий 006

## Размеры

### VIPW\_Visio Plus Wall

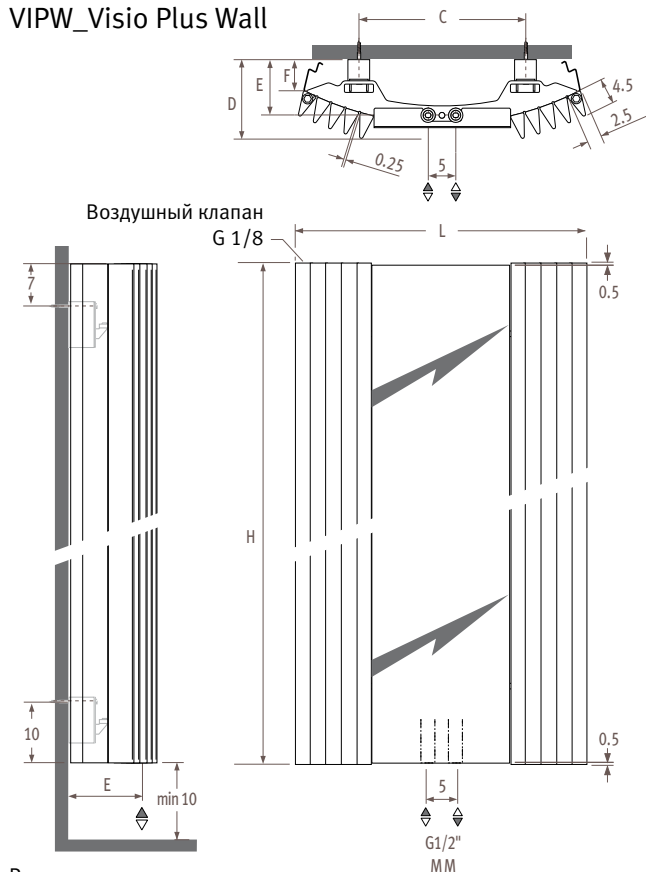

Размеры в см

<b>L</b>	<b>51.9</b>	<b>62.5</b>	<b>73.3</b>
<b>C</b>	30.0	40.0	50.0
<b>D</b>	15.7	16.2	17.7
<b>E</b>	11.7	11.2	12.7
<b>F</b>	7.3	8.0	7.5

## Цены и теплоотдача

### Стандартная поставка:

- Радиатор Visio Plus с центральным нижним подсоединением ММ
- настенное крепление
- 2 хромированных клапана для выпуска воздуха G 1/8"
- боковая панель

### Стандартные цвета

- темно-серый металлик 001
- белый 301 (RAL 9010 матовый)
- дорожный белый 333 (RAL 9016 матовый)

### Iguana VIPW

код высота длина цвет подкл.  
КОД ЗАКАЗА: VIPW. 180 051.XXX /MM

H		L 051	062	073
180	75/65/20	908	1271	1634
	95/85/20	1441	2017	2593
	ст. цвет €	666,00	795,10	912,40
	другие €	765,90	914,30	1049,20
200	75/65/20	978	1369	1760
	95/85/20	1547	2165	2783
	ст. цвет €	706,70	845,80	972,30
	другие €	812,70	972,60	1118,10
220	75/65/20	1042	1459	1876
	95/85/20	1643	2300	2958
	ст. цвет €	747,70	896,50	1032,00
	другие €	859,80	1030,90	1186,70

## Соединения

### Стандартное подсоединение

Код ММ

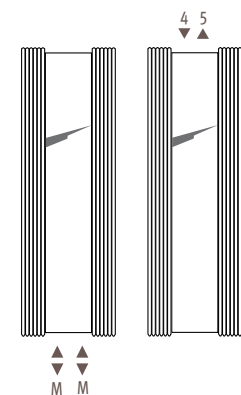

### Верхнее концевое подсоединение

Код 45 или 54

(1-я цифра относится к контуру подачи).

При заказе верхнего концевого подсоединения не следует заказывать вставную трубу. Воздушные клапаны должны располагаться на подающих трубах.

Код заказа: указать код 45 или 54 вместо кода ММ, без доплаты.

### Однотрубное подсоединение

Стандартный радиатор может подсоединяться к однотрубной системе отопления с помощью комплекта соединений 41 или 42.

Отопительный контур может состоять максимум из 2 радиаторов.



Выходные данные измерены в соответствии с нормой EN422 при температуре воды 75/65°C и комнатной температуре 20°C (ΔT=50).

### Внимание!

Чтобы гарантировать выходную мощность моделей радиаторов Iguana и ограничить потерю давления, компания Jaga рекомендует использовать трубы диаметром 16/2, 18/1 или 18/2.



Радиатор Circo Plus с термостатическим вентилем Deco-Pro | 180 x 31 | темно-серый металлик 001

## Размеры

CIPW\_Circo Plus Wall

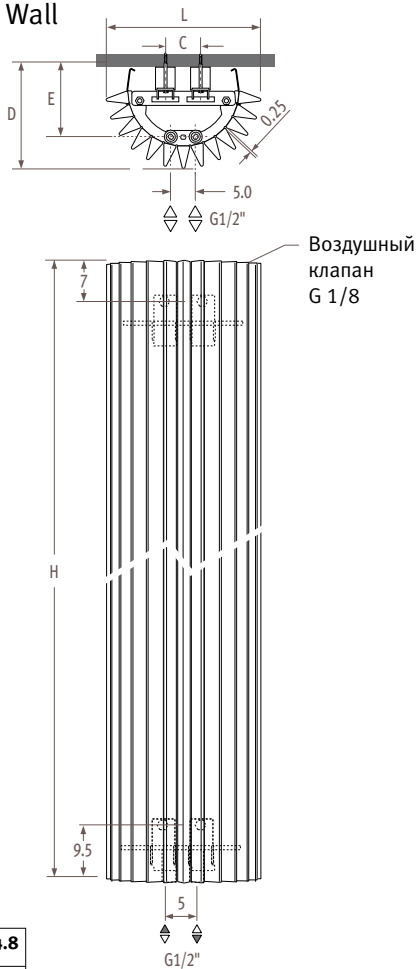

Размеры в см

Ø	27.8	31.3	34.8
C	7.4	10.8	14.4
D	18.2	19.7	21.7
E	11.7	13.6	15.5

## Соединения

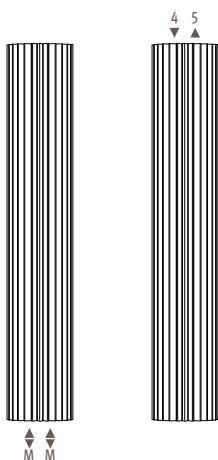

Стандартное подсоединение  
Код MM

Верхнее концевое подсоединение  
Код 45 или 54

(1-я цифра относится к контуру подачи).  
При заказе верхнего концевого подсоединения не следует заказывать вставную трубу. Воздушные клапаны должны располагаться на подающих трубах.  
Код заказа: указать код 45 или 54 вместо кода MM, без доплаты.

Однотрубное подсоединение  
Стандартный радиатор может подсоединяться к однотрубной системе отопления с помощью комплекта соединений 41 или 42.

Отопительный контур может состоять максимум из 2 радиаторов.

## Цены и теплоотдача

Стандартная поставка:

- Радиатор Circo Plus, модель для настенного монтажа с центральным нижним подсоединением MM
- настенное крепление
- 2 хромированных клапана для выпуска воздуха G 1/8"
- боковая панель

Стандартные цвета

- темно-серый металлик 001
- белый 301 (RAL 9010 матовый)
- дорожный белый 333 (RAL 9016 матовый)

Iguana CIPW

код высота длина цвет подкл.

КОД ЗАКАЗА: CIPW. 180 027.XXX /MM

H		L 027	031	034
180	75/65/20	1095	1294	1493
	95/85/20	1707	2018	2328
	ст. цвет €	503,50	580,50	657,90
	другие €	579,00	667,60	756,50
192	75/65/20	1148	1357	1566
	95/85/20	1777	2101	2424
	ст. цвет €	523,20	603,70	684,30
	другие €	601,70	694,30	787,00
200	75/65/20	1181	1396	1611
	95/85/20	1820	2152	2483
	ст. цвет €	534,80	617,90	700,40
	другие €	615,10	710,60	805,50
220	75/65/20	1251	1478	1706
	95/85/20	1906	2252	2599
	ст. цвет €	565,60	653,90	742,00
	другие €	650,50	752,00	853,20
240	75/65/20	1301	1538	1775
	95/85/20	1959	2316	2673
	ст. цвет €	596,10	690,20	784,90
	другие €	685,50	793,70	902,60



Выходные данные измерены в соответствии с нормой EN422 при температуре воды 75/65°C и комнатной температуре 20°C (ΔT=50).

### Внимание!

Чтобы гарантировать выходную мощность моделей радиаторов Iguana и ограничить потерю давления, компания Jaga рекомендует использовать трубы диаметром 16/2, 18/1 или 18/2.



Радиатор Angula Plus с термостатическим вентилем Jaga Deco | 180 x 46 | темно-серый металлик 001



## Размеры

ANPW\_Angula Plus Wall

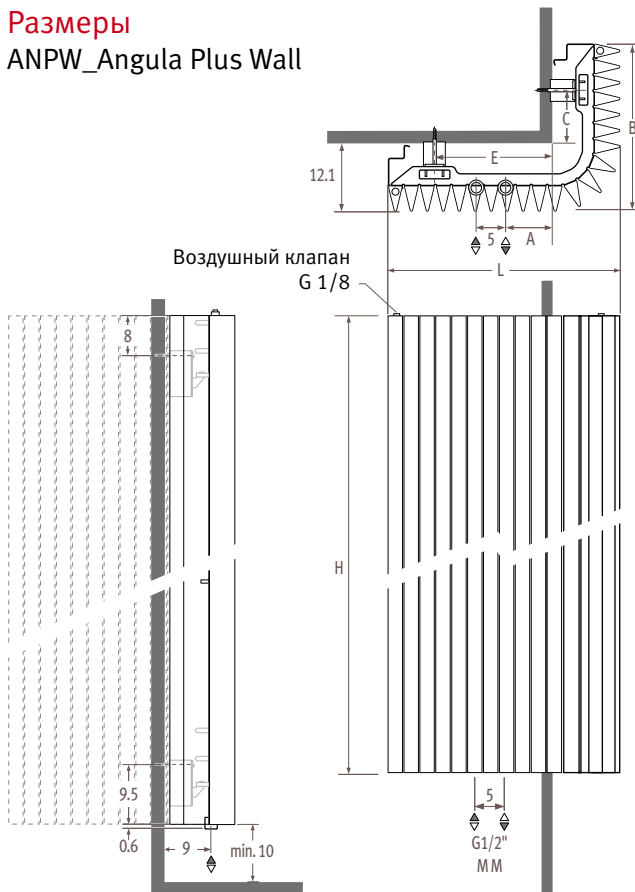

Размеры в см

<b>L</b>	<b>40.0</b>	<b>45.5</b>	<b>51.0</b>
<b>B</b>	<b>29.0</b>	<b>34.5</b>	<b>40.0</b>
<b>A</b>	10.3	13.1	15.8
<b>C</b>	9.8	15.3	20.8
<b>E</b>	20.8	26.3	31.8

## Цены и теплоотдача

Стандартная поставка:

- Радиатор Angula Plus с центральным нижним подсоединением ММ по более широкой стороне
- настенное крепление
- 2 хромированных клапана для выпуска воздуха G 1/8"
- боковая панель

Стандартные цвета

- темно-серый металлик 001
- белый 301 (RAL 9010 матовый)
- дорожный белый 333 (RAL 9016 матовый)

### Iguana ANPW

код высота длина цвет подкл. угол  
КОД ЗАКАЗА: ANPW. 180 040. XXX /MM /CL

H		L 040	046	051
180	75/65/20	1745	2078	2410
	95/85/20	2753	3278	3802
	ст. цвет €	878,70	1022,20	1165,20
	другие €	1010,50	1175,60	1339,90
192	75/65/20	1823	2170	2517
	95/85/20	2864	3410	3955
	ст. цвет €	933,90	1075,70	1217,40
	другие €	1074,00	1237,00	1400,00
200	75/65/20	1871	2228	2584
	95/85/20	2932	3491	4049
	ст. цвет €	983,80	1126,70	1269,70
	другие €	1131,40	1295,70	1460,10
220	75/65/20	1978	2355	2732
	95/85/20	3079	3666	4252
	ст. цвет €	1041,40	1191,60	1342,30
	другие €	1197,70	1370,30	1543,70
240	75/65/20	2066	2460	2854
	95/85/20	3194	3803	4413
	ст. цвет €	1098,50	1257,10	1415,00
	другие €	1263,30	1445,60	1627,30

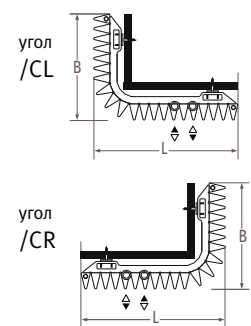

## Соединения

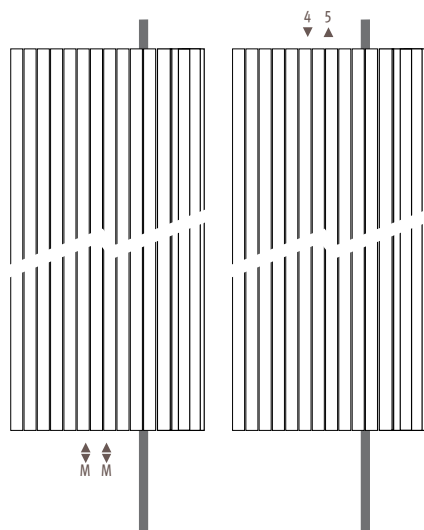

Стандартное подсоединение  
Код ММ

Верхнее концевое подсоединение  
Код 45 или 54

(1-я цифра относится к контуру подачи). При заказе верхнего концевое подсоединения не следует заказывать вставную трубу. Воздушные клапаны должны располагаться на подающих трубах.  
Код заказа: указать код 45 или 54 вместо кода ММ, без доплаты.

Однотрубное подсоединение

Стандартный радиатор может подсоединяться к однотрубной системе отопления с помощью комплекта соединений 41 или 42.  
Отопительный контур может состоять максимум из 2 радиаторов.



Выходные данные измерены в соответствии с нормой EN422 при температуре воды 75/65°C и комнатной температуре 20°C (ΔT=50).

### Внимание!

Чтобы гарантировать выходную мощность моделей радиаторов Iguana и ограничить потерю давления, компания Jaga рекомендует использовать трубы диаметром 16/2, 18/1 или 18/2.



Радиатор Corner Plus с термостатическим вентилем Jaga Deco | 150 x 31 | белый RAL 9010

## Размеры

### COPW\_Corner Plus Wall

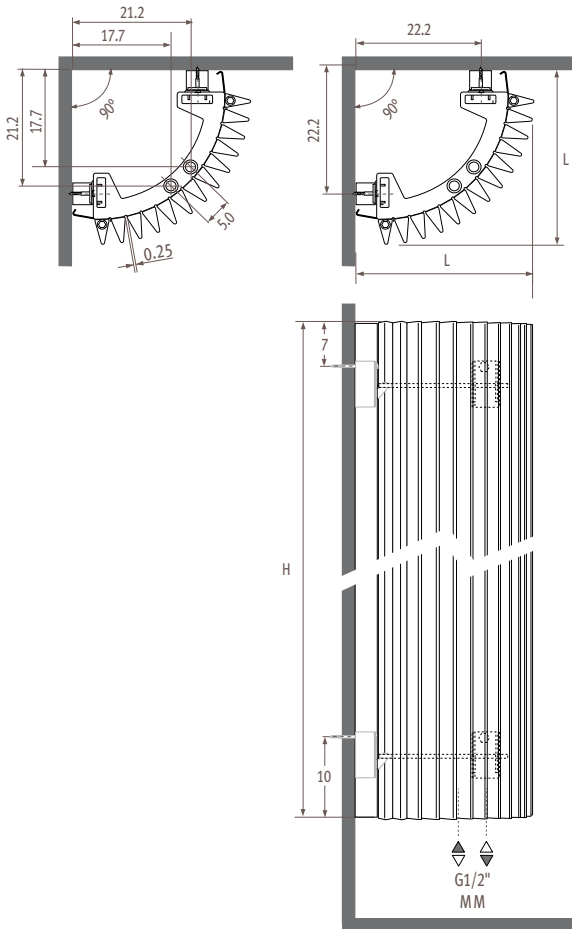

## Соединения

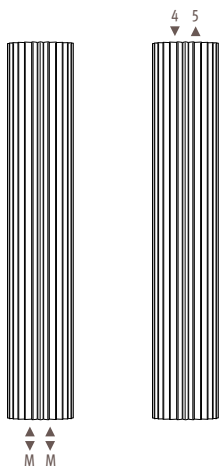

Стандартное подсоединение  
Код ММ

Верхнее концевое подсоединение  
Код 45 или 54

(1-я цифра относится к контуру подачи). При заказе верхнего концевое подсоединения не следует заказывать вставную трубу. Воздушные клапаны должны располагаться на подающих трубах.  
Код заказа: указать код 45 или 54 вместо кода ММ, без доплаты.

Однотрубное подсоединение  
Стандартный радиатор может подсоединяться к однотрубной системе отопления с помощью комплекта соединений 41 или 42.  
Отопительный контур может состоять максимум из 2 радиаторов.

## Цены и теплоотдача

Стандартная поставка:

- Радиатор Corner Plus с центральным нижним подсоединением ММ
- настенное крепление
- 2 хромированных клапана для выпуска воздуха G 1/8"
- боковая панель

Стандартные цвета

- темно-серый металлик 001
- белый 301 (RAL 9010 матовый)
- дорожный белый 333 (RAL 9016 матовый)

### Iguana COPW

код высота длина цвет подкл.  
КОД ЗАКАЗА: COPW. 125 031. XXX /MM

H		L031
125	75/65/20	860
	95/85/20	1345
	ст. цвет €	691,30
	другие €	794,90
150	75/65/20	990
	95/85/20	1551
	ст. цвет €	708,40
	другие €	814,60
180	75/65/20	1145
	95/85/20	1799
	ст. цвет €	759,90
	другие €	873,90
192	75/65/20	1207
	95/85/20	1898
	ст. цвет €	789,50
	другие €	908,00
200	75/65/20	1249
	95/85/20	1966
	ст. цвет €	807,50
	другие €	928,70
220	75/65/20	1352
	95/85/20	2132
	ст. цвет €	855,10
	другие €	983,40
240	75/65/20	1458
	95/85/20	2302
	ст. цвет €	904,80
	другие €	1040,50



Выходные данные измерены в соответствии с нормой EN422 при температуре воды 75/65°C и комнатной температуре 20°C (ΔT=50).

### Внимание!

Чтобы гарантировать выходную мощность моделей радиаторов Iguana и ограничить потерю давления, компания Jaga рекомендует использовать трубы диаметром 16/2, 18/1 или 18/2.



Рadiator Circo Plus, свободностоящая модель с хромированной термостатической головкой | 240 x 27 | алюминий 006

# Circo freestanding

## Размеры

CIRF\_Circo Freestanding

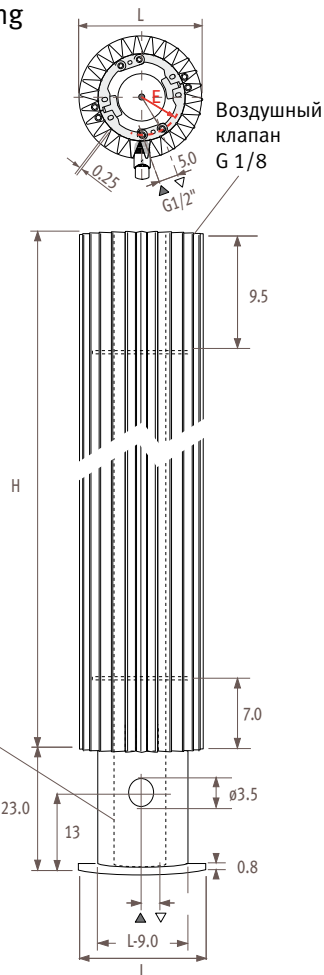

Размеры в см

L	27.8	31.3	34.8
E	7.5	9.4	11.3

## Соединения



### Стандартное подсоединение

Код ММ/СL

Стандартный поток воздуха проходит слева (ММ/СL). Если стандартный поток воздуха проходит справа, необходимо использовать суффикс кода CR вместо суффикса СL.

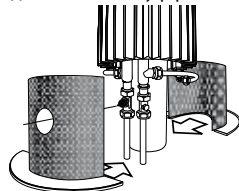

### Стандартная поставка:

Включает защитные приспособления и набор для подключения с термостатическим вентилем и запорным вентилем. Термостатическая головка: см. таблицу.

## Цены и теплоотдача

### Стандартная поставка:

- 2 части радиатора Iguana Circo для монтажа подвесом вокруг колонны, включая все детали для подключения
- опора с колонной для монтажа подвесом и защитными приспособлениями с отверстием для головки клапана
- термостатический вентиль 5094.430
- запорный вентиль 5094.431
- 4 хромированных клапана для выпуска воздуха G 1/8"
- концевки: см. страницу 25

### Стандартные цвета

- темно-серый металлик 001
- белый 301 (RAL 9010 матовый)
- дорожный белый 333 (RAL 9016 матовый)

### Iguana CIRF

код высота длина цвет подкл.

КОД ЗАКАЗА: CIRF. 180 027. XXX/MM/CL

H		L 027	031	034
180	75/65/20	1602	1893	2184
	95/85/20	2597	3069	3541
	ст. цвет €	1281,10	1444,70	1627,00
	другие €	1473,30	1661,40	1871,10
192	75/65/20	1707	2018	2328
	95/85/20	2751	3252	3751
	ст. цвет €	1311,20	1479,90	1667,60
	другие €	1507,80	1701,90	1917,80
200	75/65/20	1773	2096	2418
	95/85/20	2846	3364	3881
	ст. цвет €	1328,50	1501,80	1692,50
	другие €	1527,70	1727,00	1946,40
220	75/65/20	1923	2272	2622
	95/85/20	3054	3609	4164
	ст. цвет €	1376,40	1557,10	1756,80
	другие €	1582,80	1790,70	2020,30
240	75/65/20	2048	2421	2793
	95/85/20	3220	3807	4392
	ст. цвет €	1423,50	1613,40	1822,10
	другие €	1637,00	1855,50	2095,50



Выходные данные измерены в соответствии с нормой EN422 при температуре воды 75/65°C и комнатной температуре 20°C (ΔT=50).

### Внимание!

Чтобы гарантировать выходную мощность моделей радиаторов Iguana и ограничить потерю давления, компания Jaga рекомендует использовать трубы диаметром 16/2, 18/1 или 18/2.

### Термостатическая головка Deco

КОД	Цвет	€
5090.1111	хром	35,20
5090.1110	хром./белый	26,90

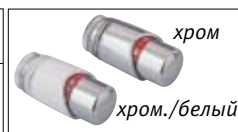



Рadiator Circo Pillar с хромированной термостатической головкой | 180 x 31 | темно-серый металлик 001

# Circo pillar cover

## Размеры

CIRP\_Circo Pilar

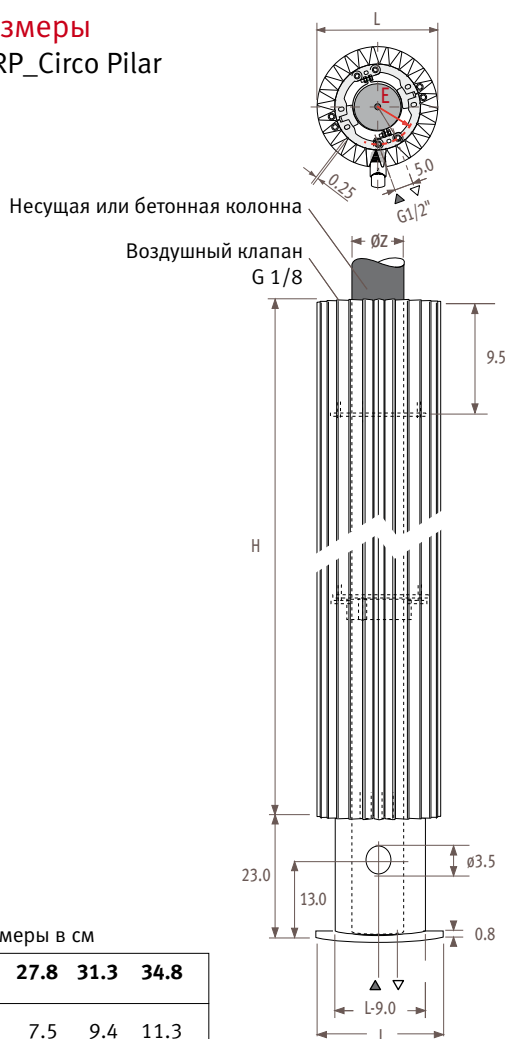

Размеры в см

<b>L</b>	<b>27.8</b>	<b>31.3</b>	<b>34.8</b>
<b>E</b>	7.5	9.4	11.3
<b>Z</b>	11.0	12.5	16.0

## Соединения

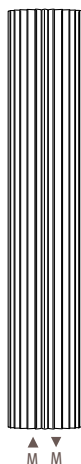

### Стандартное подсоединение

Код ММ/СL

Стандартный поток воздуха проходит слева (ММ/СL). Если стандартный поток воздуха проходит справа, необходимо использовать суффикс кода CR вместо суффикса СL.

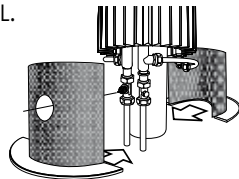

### Стандартная поставка:

Включает защитные приспособления и набор для подключения с термостатическим вентилем и запорным вентилем. Термостатическая головка: см. таблицу.

## Цены и теплоотдача

### Стандартная поставка:

- 2 части радиатора Iguana Circo, включая все детали для подключения
- опора с колонной для монтажа подвесом и защитными приспособлениями с
- отверстием для головки клапана
- термостатический вентиль 5094.430
- запорный вентиль 5094.431
- 4 хромированных клапана для выпуска воздуха G 1/8"
- концевки: см. страницу 25

### Стандартные цвета

- темно-серый металлик 001
- белый 301 (RAL 9010 матовый)
- дорожный белый 333 (RAL 9016 матовый)

### Iguana CIRP

код высота длина цвет подкл.

КОД ЗАКАЗА: CIRP. 180 027. XXX /MM/CL

H		L 027	031	034
180	75/65/20	1602	1893	2184
	95/85/20	2597	3069	3541
	ст. цвет €	1188,80	1325,90	1464,90
	другие €	1367,20	1524,80	1684,60
192	75/65/20	1707	2018	2328
	95/85/20	2751	3252	3751
	ст. цвет €	1218,70	1361,60	1505,20
	другие €	1401,50	1565,90	1731,00
200	75/65/20	1773	2096	2418
	95/85/20	2846	3364	3881
	ст. цвет €	1236,80	1383,40	1530,10
	другие €	1422,30	1591,00	1759,60
220	75/65/20	1923	2272	2622
	95/85/20	3054	3609	4164
	ст. цвет €	1284,50	1438,30	1594,40
	другие €	1477,20	1654,00	1833,60
240	75/65/20	2048	2421	2793
	95/85/20	3220	3807	4392
	ст. цвет €	1331,70	1495,10	1659,90
	другие €	1531,40	1719,40	1908,90



Выходные данные измерены в соответствии с нормой EN422 при температуре воды 75/65°C и комнатной температуре 20°C (ΔT=50).

### Внимание!

Чтобы гарантировать выходную мощность моделей радиаторов Iguana и ограничить потерю давления, компания Jaga рекомендует использовать трубы диаметром 16/2, 18/1 или 18/2.

### Термостатическая головка Deco

КОД	Цвет	€
5090.1111	хром	35,20
5090.1110	хром./белый	26,90

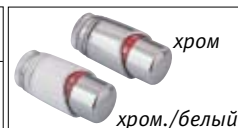

www.THERADIATORFACTORY.COM

### Aplano Plus

Большая полка, буквый шпон

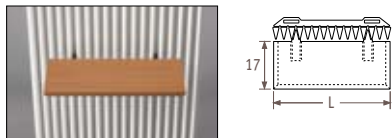

КОД	Для модели Aplano	L	€
9087.030400	L 41-52-63-74-85	40	<b>183,00</b>

### Arco & Visio Plus

Большая полка, буквый шпон

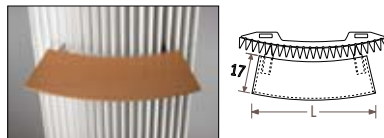

КОД	Для модели Arco и Visio	L	€
9087.020529	L 41-51	53	<b>183,00</b>
9087.020543	L 62-73-83	54	<b>183,00</b>

### Corner Plus

Большая полка, буквый шпон

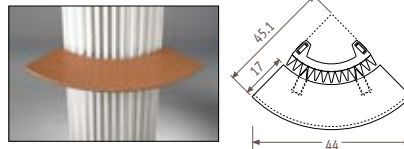

КОД	€
9087.040628	<b>183,00</b>

Малая полка, буквый шпон

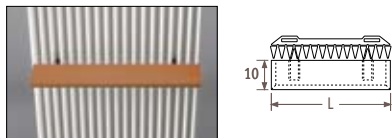

КОД	Для модели Aplano	L	€
9087.031400	L 41-52-63-74-85	40	<b>183,00</b>
9087.031500	L 52-63-74-85	50	<b>183,00</b>

Малая полка, буквый шпон

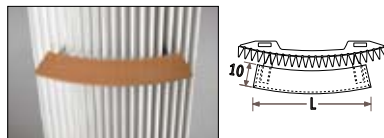

КОД	Для модели Arco и Visio	L	€
9087.021480	L 41-51	48	<b>183,00</b>
9087.021512	L 62-73-83	51	<b>183,00</b>

Малая полка, буквый шпон

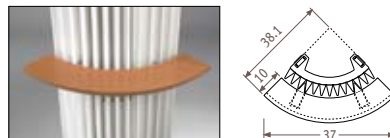

КОД	€
9087.041528	<b>183,00</b>

Вешалка для полотенец, хромированный алюминий

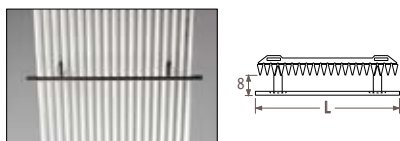

КОД	Для модели Aplano	L	€
9087.033560	L 41-52-63-74-85	56	<b>158,90</b>
9087.033660	L 52-63-74-85	66	<b>158,90</b>

Вешалка для полотенец, хромированный алюминий

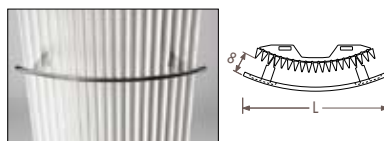

КОД	Для модели Arco и Visio	L	€
9087.023550	L 41-51	55	<b>158,90</b>
9087.023656	L 62-73-83	66	<b>158,90</b>

Вешалка для полотенец, хромированный алюминий

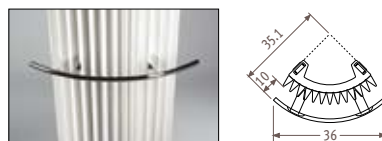

КОД	€
9087.043466	<b>158,90</b>

Вешалка для головных уборов, хромированный алюминий

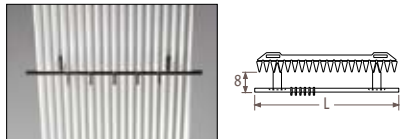

КОД	Для модели Aplano	L	€
9087.034560	L 41-52-63-74-85	56	<b>183,00</b>
9087.034660	L 52-63-74-85	66	<b>183,00</b>

Вешалка для головных уборов, хромированный алюминий

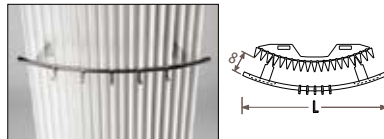

КОД	Для модели Arco и Visio	L	€
9087.024550	L 41-51	55	<b>183,00</b>
9087.024656	L 62-73-83	66	<b>183,00</b>

Вешалка для головных уборов, хромированный алюминий

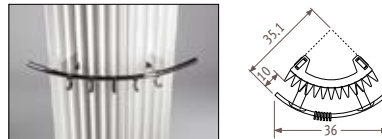

КОД	€
9087.044466	<b>183,00</b>



# Дополнительные опции

## Circo Plus wall | freestanding | column

Большая полка, буковый шпон

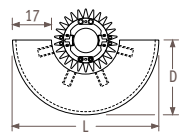

КОД	Тип	L	D	€
9087.010637	27	63.7	31.2	<b>337,90</b>
9087.010672	31	67.2	32.9	<b>337,90</b>
9087.010707	34	70.7	34.7	<b>337,90</b>

Столик, буковый шпон

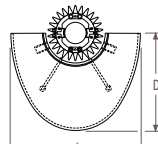

КОД	Тип	L	D	€
9087.012660	27	66.0	50.0	<b>384,70</b>
9087.012730	31	73.0	55.0	<b>384,70</b>
9087.012800	34	80.0	60.0	<b>384,70</b>

Малая полка, буковый шпон

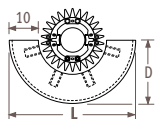

КОД	Тип	L	D	€
9087.011497	27	49.7	24.2	<b>337,90</b>
9087.011532	31	53.2	25.9	<b>337,90</b>
9087.011567	34	56.7	27.7	<b>337,90</b>

Опора для радиатора Circo Plus, свободностоящая модель, для бетонного пола.

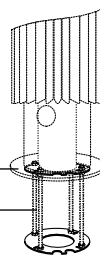

Уровень чистового пола  
Штифт (резьба М16)  
поставляется в стандартном комплекте.

КОД	Тип	€
9086.000278	27	<b>57,40</b>
9086.000313	31	<b>67,30</b>
9086.000348	34	<b>77,30</b>

Вешалка для полотенец, хромированный алюминий

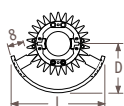

КОД	Тип	L	D	€
9087.013427	27	42.7	22.1	<b>158,90</b>
9087.013427	31	42.7	22.1	<b>158,90</b>
9087.013493	34	49.3	25.3	<b>158,90</b>

Вешалка для головных уборов, хромированный алюминий

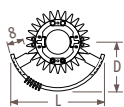

КОД	Тип	L	D	€
9087.014427	27	42.7	22.1	<b>183,00</b>
9087.014427	31	42.7	22.1	<b>183,00</b>
9087.014493	34	49.3	25.3	<b>183,00</b>

## Наборы для подключения с термостатическими вентилями Deco-Pro

Для подсоединения к стене

КОД	Термостатическая головка	€
<b>41</b> set		
CODE.PW3.DW.1...	хром / белый	116,25
CODE.PW3.DC.1...	хром	124,55

Укажите концевку

ОДНОТРУБНОЕ И ДВУХТРУБНОЕ



Для подсоединения к полу

КОД	Термостатическая головка	€
<b>42</b> set		
CODE.PF3.DW.1...	хром / белый	116,25
CODE.PF3.DC.1...	хром	124,55

Укажите концевку

ОДНОТРУБНОЕ И ДВУХТРУБНОЕ



24

## Наборы для подключения с ручными вентилями Deco

Для подсоединения к стене

КОД	Головка	€
<b>31</b> set		
CODE.MW2.MW.1...	белый	83,70
CODE.MW2.MC.1...	хром.	83,70
CODE.MW2.MB.1...	черный	83,70

Укажите концевку

ДВУХТРУБНОЕ СОЕДИНЕНИЕ



Для подсоединения к полу

КОД	Головка	€
<b>32</b> set		
CODE.MF2.MW.1...	белый	83,70
CODE.MF2.MC.1...	хром.	83,70
CODE.MF2.MB.1...	черный	83,70

Укажите концевку

ДВУХТРУБНОЕ СОЕДИНЕНИЕ



Дополнить код заказа кодом концевки в зависимости от диаметра трубы и материала, из которого она изготовлена.

ПРИМЕР

код	концевка
CODE.MW2.MW.1	110

# Комплекты соединений

## Набор для подключения с вентилями Jaga Danfoss-Pro

Для подсоединения к стене

КОД	Цвет	€
5094.444	хром	113,00
5094.445	нержавеющая сталь, обработанная щеткой	170,65

⚠ Подходит только для радиаторов с мощностью максимум 1500 ватт (75/65/20)

хром



нержавеющая сталь,  
обработанная щеткой



Хромированные  
концовки



Включены в стоимость комплектов соединений

Гладкая стальная или  
медная труба

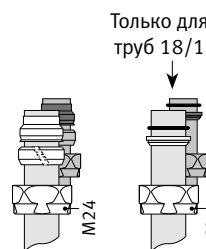

КОД	трубы
110	10/1
112	12/1
114	14/1
115	15/1
116	16/1
118	18/1

Пластиковая труба

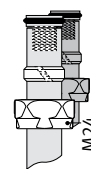

КОД	трубы
212	12/2
214	14/2
219	16/1.5
216	16/2
217	17/2
218	18/2

Металлопластиковая труба

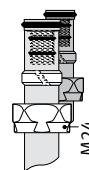

КОД	трубы
314	14/2
316	16/2
326	16/2.2
318	18/2

Стальная водогазопроводная  
труба

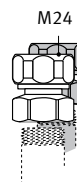

КОД	трубы
501	1/2"
504	3/8"

Цена ниже на: **0,30 €**  
для комплектов соединений: 31-32-41-42

# Выставки и награды

Salone del Mobile, ‘Super Studio Piu’ I Milano, IT  
Interieur Kortrijk I Kortrijk Xpo, BE  
VSK, I Utrecht, NL

и многие другие...





# Таблица цветов

Радиатор Iguana Plus имеется в наличии в цветовом решении 201 - 233 (глянцевый) и 301 - 333 (матовый), а также специальные цвета



RAL 9010 белый



RAL 9001 слоновая кость



RAL 7035 светло-серый



RAL 9005 черный



пергамент



манхэттен



RAL 5003 темно-синий



RAL 7011 темно-серый



RAL 1004 золотисто-желтый



RAL 3000 огненно-красный

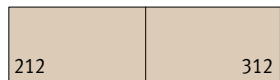

багама



RAL 6009 темно-зеленый

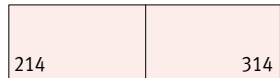

нежно-розовый



RAL 5018 бирюзовый

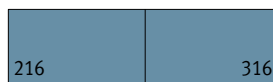

бермуда



RAL 8017 шоколадно-коричневый



RAL 5015 лазурный



RAL 4008 фиолетовый



нежно-салатовый



морская волна



капри

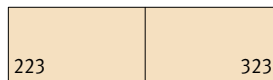

бежевый



снежно-белый

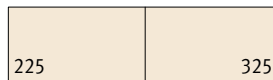

жасмин



RAL 3003 рубиново-красный



классический белый



RAL 6000 зеленый



матово-синий



RAL 7016 песочно-серый металл

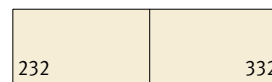

ранний восход

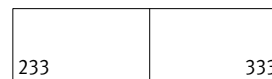

RAL 9016 дорожный белый

## Специальные цвета



темно-серый металл



структурированный серебристо-чёрный



бордовый металл



золотистый металл



серый металл



RAL 9006 алюминий



антрацитовый металл

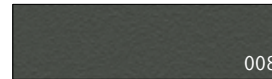

антрацитовый мрамор

Цветовая гамма дана весьма приблизительно. Невозможно добиться стопроцентного воспроизведения цвета при печати. По Вашему запросу могут быть представлены металлические пластины с различными цветами.

Все технические данные и дополнительная информация, см. <http://www.theradiatorfactory.com/iguanaplus>



Jaga International - Verbindingslaan z/n - B-3590 Diepenbeek - T: +32 11 29 41 16 - F: +32 11 29 41 60 - export@jaga.be - www.theradiatorfactory.com - www.jagaexpericelab.com

WWW.  
**THE RADIATOR FACTORY**  
.COM

**WWW.JAGAEXPERIENCELAB.COM**

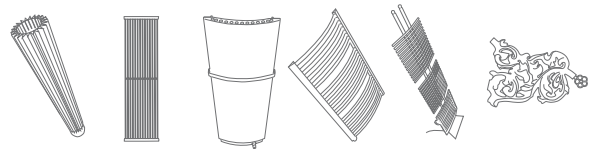

27200.52120718 - 0909 - JAGA N.V.