

# *Гео вертикальный*



**ВНИМАНИЕ!**

Цены указаны без НДС

**Прибавьте 18%**

## Гео вертикальный Размеры

### GEVW\_Geo Vertical Wall (вертикальный настенный)

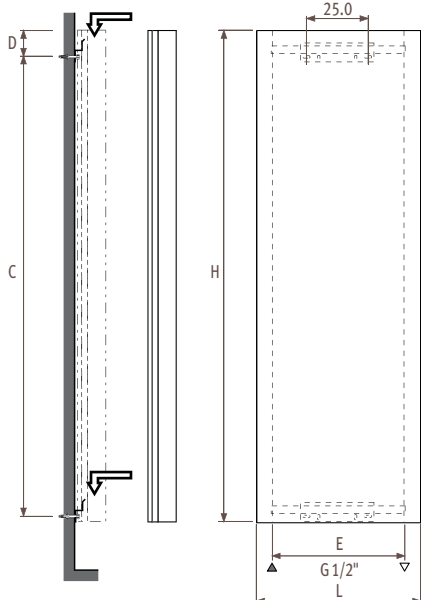
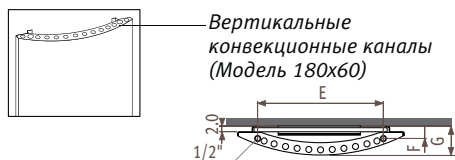

### GEVW\_Geo Vertical Wall (вертикальный настенный) накладная пластина

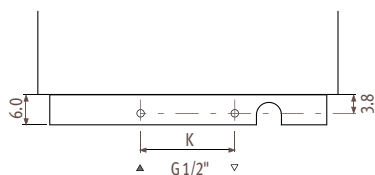

Размеры в см

Н	150	180
L	50	60
C	106	170
D	25.5	8.5
E	40	46
F	4.0	4.5
G	8.4	10.5
K	17	23

## Подсоединения

Код: 1-я цифра = подающая  
2-я цифра = обратная

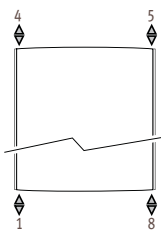

### Стандартное подключение

Код 18  
Подсоединение 18 или 81.

### Верхнее концевое подсоединение

Код заказа: укажите код 45 или 54 вместо кода 18.  
Вставная трубка поставляется без доплаты. Она должна монтироваться в обратном контуре. Всегда устанавливайте клапан для выпуска воздуха.

### Подсоединение в одной точке

Код заказа: укажите код 11 или 88 вместо кода 18.  
Необходимо всегда использовать диффузную трубку мин. длиной 40 см. Без доплаты.

### Электронагреватель

Код заказа: стандартный код 18 и заказ электрического элемента.

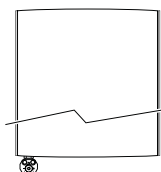

### Подсоединение смешанного типа.

Стандартный код 18.  
Закажите электронагреватель для подсоединения смешанного типа.  
- Установите тройник вместе с электронагревателем для подсоединения к внешней системе водяного отопления.  
- Никогда не изолируйте радиатор от расширительной системы, другими словами, никогда не отсекайте обратный контур радиатора.

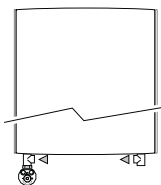

Нестандартные варианты подключения - без доплаты.

## Диапазон размеров

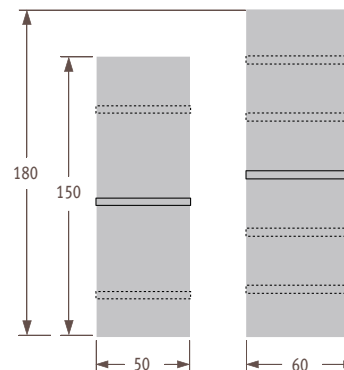

## Цены и теплоотдача

### Гео вертикальный

код высота длина цвет подкл.  
КОД ЗАКАЗА: GEVW. 150 050. XXX /18

H		L 050	060
150	75/65/20	631	...
	95/85/20	947	...
	ст. цвет €	1047,90	...
	другие €	1205,10	...
180	75/65/20	...	971
	95/85/20	...	1477
	ст. цвет €	...	1437,90
	другие €	...	1653,60

#### Стандартная поставка

- нижнее подсоединение 18
- настенные крепления из нержавеющей стали
- хромированный воздушный клапан и заглушка 1/2"
- заглушки и винты.

#### Стандартные цвета:

- белый 601
- светло-серый 602
- черный 603
- песочный 604

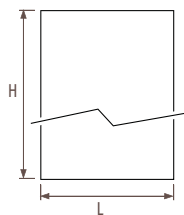

Выходные данные измерены в соответствии со стандартом EN442, при температуре воды 75/65 и комнатной температуре 20°C ( $\Delta T=50$ ).

Комплекты соединений и вентили	Стр. 203
Техническая информация	239
Поправочный коэффициент	242
Описание изделий	252
Цвета	263



49

Гео вертикальный

## Дополнительные опции

### Вставная трубка для верхнего торцевого подсоединения

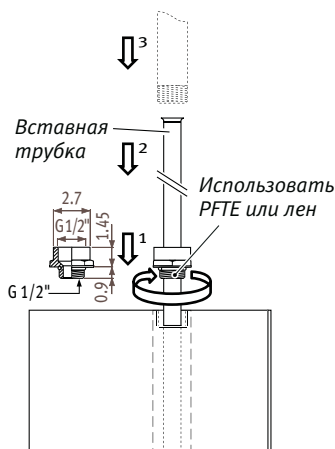
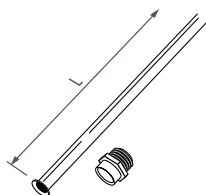

КОД	Н радиатора	L
9097.1280	150	128
9097.1660	180	166

Поставляется без доплаты, если указан код верхнего торцевого подсоединения (45 или 54 вместо 18).

### Электронагреватель

КОД	Н	Тип	ВАТТ	L	€
9096.11	150	100% электрический	600	35.5	<b>282,60</b>
9096.111	150	смешанный (включая 2 удлиненных тройника)	600	35.5	<b>293,40</b>
9096.13	180	100% электрический	1200	66.0	<b>314,50</b>
9096.131	180	смешанный (включая 2 удлиненных тройника)	1200	66.0	<b>325,30</b>

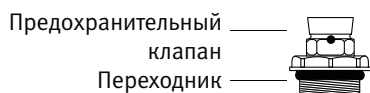
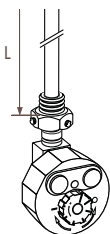

### Подключение электронагревателя

- Вертикально установить электронагревательный элемент в гнезде 1 или 8. Прилагаемый предохранительный клапан должен устанавливаться в гнездо 4 или 5 (3 бар).
- Не включайте радиатор до тех пор, пока он не будет до конца заполнен водой.
- Долейте воду до верха после первого полного прогрева радиатора.

Более подробная информация приводится в разделе Техническая информация.

### Вешалка для полотенец

КОД	Н радиатора	L	€
9091.000053	150	53	<b>92,60</b>
9091.000063	180	63	<b>108,60</b>

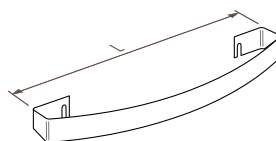

Нержавеющая сталь, обработанная щеткой. Может устанавливаться на различной высоте.

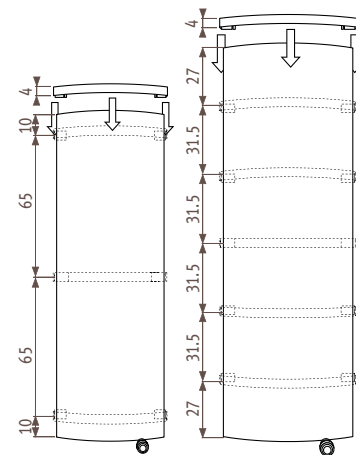

### Защитный кожух

КОД	отверстие радиатора	L	L	€
9094.07	справа	50	49	<b>93,00</b>
9094.08	слева	50	49	<b>93,00</b>
9094.06	нет	50	49	<b>93,00</b>
9094.02	справа	60	55	<b>108,60</b>
9094.03	слева	60	55	<b>108,60</b>
9094.09	нет	60	55	<b>108,60</b>

### Цена включает:

- покрывающий лист из нержавеющей стали (1)
- 2 хромированных удлиненных тройника (2)
- 2 заглушки (3)
- укороченная концевка (4)

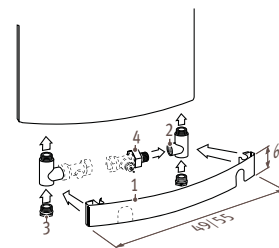

Прикрывающая пластина, включая вентили: см. раздел Комплекты соединений и вентили.

### Удлиненный тройник

КОД	цвет	€
TPCE.006.009	хром	<b>5,40</b>

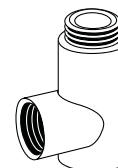

Для использования смешанного типа подсоединение сбоку или сзади.