



# IMMERGAS



Итальянский  
производитель газового  
котельного оборудования

## ГЕНЕРАЛЬНЫЙ КАТАЛОГ ПРОДУКЦИИ И ПРАЙС-ЛИСТ

действителен  
с 01 января 2021 года





 **IMMERGAS**  
 **I W W E B C V 2**

<b>ОСОБЕННОСТИ КОТЛОВ IMMERGAS</b>	с.	8
------------------------------------	----	---

## **КОМПЛЕКТЫ С ТРАДИЦИОННЫМИ КОТЛАМИ**

Комплект MINI EOLO	с.	9
Комплект MINI NIKE	с.	9
Комплект MAIOR EOLO	с.	10

## **ТРАДИЦИОННЫЕ КОТЛЫ**

### НАСТЕННЫЕ ДВУХКОНТУРНЫЕ И ОДНОКОНТУРНЫЕ КОТЛЫ

MYTHOS двухконтурные котлы с проточным вторичным теплообменником	с.	11
STAR двухконтурные котлы с битермическим теплообменником	с.	12
MINI двухконтурные и одноконтурные котлы	с.	13
MINI NIKE 28 kW SPECIAL двухконтурный котел с открытой камерой сгорания	с.	14
MAIOR двухконтурные и одноконтурные котлы с повышенной системой комфорта ГВС «Aqua Celeris»	с.	15

### НАСТЕННЫЕ КОТЛЫ СО ВСТРОЕННЫМ БОЙЛЕРОМ

ZEUS двухконтурные котлы со встроенным бойлером объемом 45 литров	с.	16
ZEUS SUPERIOR 32 kW E двухконтурные котлы со встроенным бойлером 60 литров	с.	17

### НАПОЛЬНЫЕ ОДНОКОНТУРНЫЕ КОТЛЫ

ARES R напольный котел с чугунным теплообменником	с.	18
---	----	----

## **ДОПОЛНИТЕЛЬНОЕ ОБОРУДОВАНИЕ ДЛЯ ТРАДИЦИОННЫХ КОТЛОВ**

Терморегулирование	с.	20
Дымоходные системы	с.	22
Опции для гидравлических систем	с.	25

## **КОМПЛЕКТЫ С КОНДЕНСАЦИОННЫМИ КОТЛАМИ**

Комплект VICTRIX TERA 24	с.	26
Комплект VICTRIX MAIOR TT 35	с.	26

## **КОНДЕНСАЦИОННЫЕ КОТЛЫ**

### НАСТЕННЫЕ ДВУХКОНТУРНЫЕ И ОДНОКОНТУРНЫЕ КОТЛЫ

VICTRIX OMNIA двухконтурные котлы	с.	27
VICTRIX TERA двухконтурные и одноконтурные котлы	с.	28
VICTRIX MAIOR TT двухконтурные и одноконтурные котлы	с.	30
VICTRIX ZEUS SUPERIOR двухконтурные котлы	с.	31



## ДОПОЛНИТЕЛЬНОЕ ОБОРУДОВАНИЕ ДЛЯ КОНДЕНСАЦИОННЫХ КОТЛОВ < 35 кВт

Терморегулирование	с.	32
Дымоходные системы	с.	34
Опции для гидравлических систем	с.	36

## КОТЛЫ ДЛЯ КОММЕРЧЕСКОГО ПРИМЕНЕНИЯ

### НАСТЕННЫЕ КОНДЕНСАЦИОННЫЕ КОТЛЫ

VICTRIX PRO одноконтурные настенные конденсационные котлы	с.	37
Системы контроля и регулирования для одного котла	с.	38
Системы контроля и регулирования для каскада котлов	с.	39
Дымоходные системы «зеленая серия» для котлов VICTRIX PRO	с.	40
Дымоходы «зеленой серии» для установки в каскад для котлов VICTRIX PRO	с.	41
Гидравлические группы присоединения для монтажа одного котла	с.	43
Гидравлические группы присоединения для каскада котлов	с.	44
Гидравлические компоненты для каскадной установки	с.	45
Пример установки одного котла VITRIX PRO с учетом комплекта подключения бойлера	с.	46
Пример установки одного котла VITRIX PRO с напольным водонагревателем косвенного нагрева серии UB INOX	с.	47
Пример установки 2-х котлов VICTRIX PRO в каскад	с.	49
Пример установки 3-х котлов VICTRIX PRO в каскад	с.	51
Пример установки 4-х котлов VICTRIX PRO в каскад	с.	53
Пример установки 5-ти котлов VICTRIX PRO в каскад	с.	55

### НАПОЛЬНЫЕ КОНДЕНСАЦИОННЫЕ КОТЛЫ

ARES PRO R напольные конденсационные одноконтурные котлы с высоким содержанием теплоносителя	с.	57
Терморегулирование ARES PRO R	с.	58
Пример установки одного котла ARES PRO R с двумя зонами отопления и напольным водонагревателем косвенного нагрева серии INOXSTOR 500 V2	с.	59
Пример установки двух котлов ARES PRO R в каскад с 2 зонами отопления	с.	60

### НАПОЛЬНЫЕ МОДУЛЬНЫЕ КОНДЕНСАЦИОННЫЕ КОТЛЫ

ARES TEC R напольные конденсационные котлы мощностью от 150 до 900 кВт	с.	61
Терморегулирование ARES TEC R	с.	62
Пример установки одного котла ARES TEC R с напольным водонагревателем косвенного нагрева	с.	63
Пример установки двух котлов ARES TEC R в каскад	с.	64

## ЕМКОСТНЫЕ ВОДОНАГРЕВАТЕЛИ КОСВЕННОГО НАГРЕВА

UBS напольный водонагреватель косвенного нагрева 100, 160 и 200 литров	с.	65
UB INOX бойлер из нержавеющей стали объемом 80, 120 и 200 литров	с.	66
INOXSTOR водонагреватель косвенного нагрева объемом 200, 300 и 500 литров	с.	67

## ПРОТОЧНЫЕ ГАЗОВЫЕ КОЛОНКИ

JULIUS STAR настенный проточный водонагреватель с открытой камерой сгорания	с.	68
---	----	----

## РАСПРЕДЕЛИТЕЛЬНЫЕ МОДУЛИ

DIM <sup>V2</sup>	с.	69
-------------------	----	----

## ТАБЛИЦА "ДОПОЛНИТЕЛЬНОЕ ОБОРУДОВАНИЕ"

	с.	70
--	----	----





Компания Immergas SPA **была основана 56 лет назад – в 1964 году г. Брежелло, Италия.** На сегодняшний день IMMERFIN Group – это крупнейший европейский холдинг, занимающий одну из лидирующих позиций в Европе в секторе отопления и домашнего комфорта. Собственные заводы расположены в Италии и Словакии. Торговые представительства холдинга находятся в 10 европейских странах. Ежегодно холдинг производит более 350 тысяч газовых настенных котлов. **В 2018 году был выпущен 7-ми миллионный котел.**

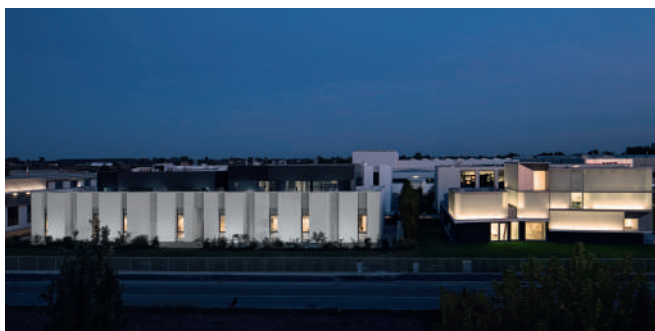

Гарантом качества всего оборудования Immergas является собственное конструкторское бюро – **Центр исследований и разработок Immergas.** В его стенах инженеры создают и тестируют новые модели. Все испытания производятся с использованием современного оборудования. Оно способно воспроизводить любые погодные и температурные условия в режиме реального времени.

Постоянное информирование монтажников и дистрибьюторов о новых технологиях и изменениях в законодательстве является центральным элементом корпоративной миссии Immergas. Следуя этой цели, зародилась **Immergas Domus Technica:** уникальное здание, специально задуманное для проведения тренингов и обучений для специалистов, которые работают с оборудованием Immergas. На территории Domus Technica есть выделенные залы для тренингов, лаборатории для практического применения полученных навыков на работающих системах, стенды для проведения испытаний.



Первые поставки котлов Immergas в Россию были осуществлены в 1998 году. В 2010 году в России было открыто официальное представительство Иммергаз. **А в 2012 в Москве зарегистрирована торговая компания ООО «Иммергаз».** Сегодня Центральный офис компании находится в Москве. Региональные представители работают в Ростове-на-Дону, Нижнем Новгороде, Екатеринбурге, Новосибирске.



За 20 лет работы компания прошла путь от работы с импортными до собственного торгового представительства, была создана обширная сеть региональных дистрибьюторов и авторизованных сервисных центров по всей России.

Российское отделение компании IMMERGAS сотрудничает на условиях дистрибьюторства со многими торговыми компаниями. Продажи продукции Immergas в России осуществляются через развитую сеть официальных дилеров. **Более 60 российских торговых компаний являются сегодня региональными партнерами Immergas.**



Не менее важно для нас активно строить партнерские отношения с монтажными и сервисными организациями. **Сегодня в России работает более 120 официальных сервисных центров Immergas.** Технический отдел компании регулярно организует бесплатное обучение и проводит семинары по повышению квалификации, консультирует специалистов и знакомит их с новой продукцией. Ежегодно около 1500 монтажников проходят обучение по продукции Immergas.

Сегодня компания IMMERGAS предлагает российским потребителям широкий выбор отопительного и водонагревательного оборудования: более 50 моделей традиционных и конденсационных газовых настенных котлов мощностью от 10 до 120 кВт, конденсационные котлы большой мощности до 900 кВт, напольные чугунные бытовые котлы, проточные газовые водонагреватели, бойлеры косвенного нагрева до 2000 л, солнечные панели, а также различные аксессуары, комплектующие и запчасти.



Вся продукция Immergas отвечает самым высоким стандартам европейского качества. Все котлы, поставляемые в Россию, производятся на двух ведущих заводах группы компаний IMMERFIN в Италии и Словакии. Каждый котел, который сходит с конвейера, проходит многоуровневый 100% контроль качества. Европейское качество сборки в сочетании с адаптированностью к российским условиям эксплуатации позволяет успешно использовать котельное оборудование IMMERGAS как в многоэтажных жилых домах с поквартирным отоплением, так и в частном строительстве.

Компания IMMERGAS – не просто производитель отопительного оборудования, это надежный партнер, которому можно доверять.

[www.immergas.com.ru](http://www.immergas.com.ru)



**Компания Immergas S.p.A. производит котельное оборудование уже более 55 лет и является лидером продаж в Италии. Качество и надежность работы котлов Immergas обеспечивается на этапе проектирования и изготовления. Все настенные котлы Immergas включают в себя:**

★ полный комплект оборудования котельной установки, в том числе:

- горелку
- газовый клапан
- систему розжига горелки
- основной теплообменник
- в зависимости от конструкции котла: вторичный теплообменник ГВС, проточный или накопительный (бойлер)
- двухпозиционный трёхходовой кран (котлы с вторичным теплообменником ГВС)
- циркуляционный насос
- автоматический воздухоотводчик контура отопления котла
- манометр системы отопления
- закрытый расширительный бак (экспанзомат) системы отопления
- датчики температуры (датчики NTC) в системе отопления и, как правило, ГВС
- переключатель комнатного термостата
- датчик протока ГВС (для котлов с проточным теплообменником ГВС)
- электронную плату, осуществляющую управление котлом и контроль состояния котла
- панель управления котла
- систему дымоудаления котла (без труб дымоудаления, являющихся опцией)

★ большое количество устройств и программ безопасности, в том числе:

- система контроля наличия пламени путем замера тока ионизации
- устройство контроля дымоудаления
- устройство контроля минимального давления в системе отопления
- предохранительный сбросной клапан системы отопления
- предохранительный сбросной клапан ГВС (при наличии встроенного бойлера)
- защитный термостат отопления
- контроль максимально допустимых температур в системе отопления и ГВС
- автоматический байпас системы отопления
- защита от скачков электропитания
- система антиблокировки насоса и трёхходового крана
- система защиты от замерзания

- ★ плавно модулирующую горелку, поддерживающую заданную температуру теплоносителя системы отопления или воды контура ГВС путём изменения количества подаваемого на горелку газа;
- ★ электронный розжиг горелки с ионизационным контролем пламени;
- ★ плавный розжиг горелки;
- ★ абсолютный приоритет ГВС;
- ★ возможность работать с любым комнатным термостатом типа «ON-OFF»;
- ★ возможность работать с пультом дистанционного управления компании IMMERGAS.



## ▾ ОСОБЕННОСТИ РАБОТЫ АВТОМАТИКИ КОТЛОВ IMMERGAS

- электропитание котлов – фазонезависимое;
- режимы работы котлов – «Stand-by», «Лето», «Зима»;
- наличие режима настройки газового клапана «Трубочист»;
- 2-х кратная попытка повторного розжига горелки;
- гистерезис температуры отопления:  $+5/0^{\circ}\text{C}$  от заданного значения;
- регулируемая задержка повторного включения горелки;
- отдельная регулировка максимальной и минимальной мощности горелки в режиме отопления и в режиме ГВС;
- регулируемый по времени плавный рост мощности горелки при запуске котла в режиме отопления;
- гистерезис температуры ГВС:  $+5 / +4^{\circ}\text{C}$  от заданного значения;
- наличие режима адаптации котла к пониженной мощности потребления в контуре ГВС;
- система антизамерзания обеспечивает безопасность котла при снижении температуры окружающей среды до  $-5^{\circ}\text{C}$ ;
- возможность работы с пультом дистанционного управления IMMERGAS

## ▾ ОСОБЕННОСТИ ГАЗОСНАБЖЕНИЯ КОТЛОВ IMMERGAS

- возможность работать при низком входном давлении природного газа – не ниже 3,5 мбар;
- съёмные форсунки газовой рампы;
- простая процедура перевода котла на сжиженный газ, без замены газового клапана.

## ▾ ОСОБЕННОСТИ ГИДРАВЛИЧЕСКИХ СХЕМ И ОБОРУДОВАНИЯ КОТЛОВ IMMERGAS

- компактные размеры благодаря оптимальной компоновке оборудования внутри котла;
- оригинальное расположение подводящих трубопроводов к котлам с проточным теплообменником ГВС;
- постоянное расстояние между подводящими трубопроводами для всех моделей и поколений котлов;
- основные теплообменники традиционных котлов – медные, с защитным покрытием;
- вторичные теплообменники (проточные и накопительные) – из нержавеющей стали;
- использование насосов и насосных групп только фирмы Grundfos;
- автоматический регулируемый байпас системы отопления;
- возможность использования антифриза в качестве теплоносителя системы отопления;
- наличие встроенной ручной подпитки системы отопления без обратного клапана;
- использование вторичных теплообменников ГВС (проточных или накопительных) из нержавеющей стали;
- наличие магниевых анодов в накопительных теплообменниках ГВС;
- для котлов с проточным вторичным теплообменником ГВС – использование датчиков протока ГВС герконового типа;
- в котлах со встроенным бойлером ГВС – отсутствие датчика протока ГВС;
- наличие в одноконтурных котлах органов управления контуром ГВС и алгоритма работы с бойлером косвенного нагрева;
- наличие в контуре ГВС грязевого фильтра и ограничителя протока.





# Комплекты с ТРАДИЦИОННЫМИ котлами

## MINI EOLO СТАНДАРТ

Комплект MINI EOLO СТАНДАРТ состоит из настенного традиционного одноконтурного котла MINI EOLO X 24 3 E с закрытой камерой сгорания, напольного бойлера косвенного нагрева из эмалированной стали (в зависимости от потребностей ГВС, объемом 100, 160, 200 л), комплекта подключения бойлера и датчика ГВС.



## MINI EOLO ПРЕМИУМ

Комплект MINI EOLO ПРЕМИУМ – это СТАНДАРТНЫЙ комплект, дополненный пультом дистанционного управления и датчиком уличной температуры.

Элемент	Котел MINI EOLO X 24 3 E	Бойлер косвенного нагрева			Датчик NTC бойлера	Комплект для подключения бойлера	Пульт CAR V2	Уличный датчик	Цена
		100 литров UBS 100	160 литров UBS 160	200 литров UBS 200					
3.020855/100/S	3.020855	✓	✓		1.033683	3.020934	3.021395	3.014083	€ 1 886,39
3.020855/100/P	3.020855	✓	✓		1.033683	3.020934	3.021395	3.014083	€ 2 208,95
3.020855/160/S	3.020855	✓	✓		1.033683	3.020934	3.021395	3.014083	€ 1 987,84
3.020855/160/P	3.020855	✓	✓		1.033683	3.020934	3.021395	3.014083	€ 2 313,53
3.020855/200/S	3.020855			✓	1.033683	3.020934	3.021395	3.014083	€ 2 074,95
3.020855/200/P	3.020855			✓	1.033683	3.020934	3.021395	3.014083	€ 2 403,34

## MINI NIKE СТАНДАРТ

Комплект MINI NIKE СТАНДАРТ состоит из настенного традиционного одноконтурного котла MINI NIKE X 24 3 E с открытой камерой сгорания, напольного бойлера косвенного нагрева из эмалированной стали (в зависимости от потребностей ГВС, объемом 100, 160, 200 л), комплекта подключения бойлера и датчика ГВС.



## MINI NIKE ПРЕМИУМ

Комплект MINI NIKE ПРЕМИУМ – это СТАНДАРТНЫЙ комплект, дополненный пультом дистанционного управления и датчиком уличной температуры.

Элемент	Котел MINI NIKE X 24 3 E	Бойлер косвенного нагрева			Датчик NTC бойлера	Комплект для подключения бойлера	Пульт CAR V2	Уличный датчик	Цена
		100 литров UBS 100	160 литров UBS 160	200 литров UBS 200					
3.020857/100/S	3.020857	✓	✓		1.033683	3.020934	3.021395	3.014083	€ 1 779,52
3.020857/100/P	3.020857	✓	✓		1.033683	3.020934	3.021395	3.014083	€ 2 098,95
3.020857/160/S	3.020857	✓	✓		1.033683	3.020934	3.021395	3.014083	€ 1 880,97
3.020857/160/P	3.020857	✓	✓		1.033683	3.020934	3.021395	3.014083	€ 2 203,53
3.020857/200/S	3.020857			✓	1.033683	3.020934	3.021395	3.014083	€ 1 968,08
3.020857/200/P	3.020857			✓	1.033683	3.020934	3.021395	3.014083	€ 2 293,34



## Комплекты с ТРАДИЦИОННЫМИ котлами

### MAIOR EOLO СТАНДАРТ

Комплект MAIOR EOLO СТАНДАРТ состоит из настенного традиционного одноконтурного котла MAIOR EOLO 28 X с закрытой камерой сгорания, напольного бойлера косвенного нагрева из эмалированной стали (в зависимости от потребностей ГВС, объемом 100, 160, 200 л), комплекта подключения бойлера и датчика ГВС.



### MAIOR EOLO ПРЕМИУМ

Комплект MAIOR EOLO ПРЕМИУМ – это СТАНДАРТНЫЙ комплект, дополненный пультом дистанционного управления и датчиком уличной температуры.

Элемент	Котел MAIOR EOLO 28 X	Бойлер косвенного нагрева			Датчик NTC бойлера	Комплект для подключения бойлера	Пульт CAR V2	Уличный датчик	Цена
		100 литров UBS 100	160 литров UBS 160	200 литров UBS 200					
3.020928/100/S	3.020928	✓			1.033683	3.020934			2 061,63
	Комплект MAIOR EOLO 28-100 СТАНДАРТ								
3.020928/100/P	3.020928	✓			1.033683	3.020934	✓	✓	2 388,95
	Комплект MAIOR EOLO 28-100 ПРЕМИУМ								
3.020928/160/S	3.020928		✓		1.033683	3.020934			2 163,08
	Комплект MAIOR EOLO 28-160 СТАНДАРТ								
3.020928/160/P	3.020928		✓		1.033683	3.020934	✓	✓	2 493,53
	Комплект MAIOR EOLO 28-160 ПРЕМИУМ								
3.020928/200/S	3.020928			✓	1.033683	3.020934			2 250,19
	Комплект MAIOR EOLO 28-200 СТАНДАРТ								
3.020928/200/P	3.020928			✓	1.033683	3.020934	✓	✓	2 583,34
	Комплект MAIOR EOLO 28-200 ПРЕМИУМ								



# MYTHOS

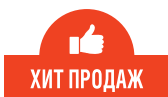

**EOLO MYTHOS 10 2 R**

**NIKE MYTHOS 24 3 R**

**EOLO MYTHOS 24 4 R**

Настенный традиционный двухконтурный котёл с проточным вторичным теплообменником ГВС

- Открытая камера сгорания (модель NIKE MYTHOS) или закрытая камера сгорания (модель EOLO MYTHOS);
- Первичный медный теплообменник;
- Пластинчатый вторичный теплообменник из нержавеющей стали для контура ГВС;
- Насос Grundfos с ручным механическим переключением скорости вращения;
- Жидкокристаллический дисплей;
- Наличие информационного меню, позволяющего визуализировать данные по основным рабочим параметрам котла;
- Возможность настройки мощности в режиме отопления и ГВС.



НАЗВАНИЕ	NIKE MYTHOS 24 3 R	EOLO MYTHOS 10 2 R	EOLO MYTHOS 24 4 R
Артикул	3.026938	3.025364	3.026937
Тип камеры сгорания	откр.	закр.	закр.
Количество контуров, шт	2	2	2
Количество теплообменников, шт	2	2	2
Номинальная полезная тепловая мощность, кВт	отопления	10,0	24,0
	ГВС	23,6	24,0
Минимальная полезная тепловая мощность, кВт	отопления	9,5	9,0
	ГВС	7,0	7,2
КПД при 100% нагрузке, %	89,8	-	91,7
Расход газа при 100% нагрузке, отопление, м³/ч	2,78	1,23	2,77
Производство горячей воды при Δt 30°C, л/мин.	10,7	11,1	10,9
Объем расширительного бака контура отопления, л	6,0	6,0	6,0
Погодозависимая автоматика	нет	нет	нет
Потребляемая электрическая мощность, Вт	100	130	125
Вес пустого котла, кг	26,1	29,2	29,2
Габаритные размеры, мм	высота	751	756
	ширина	440	440
	глубина	240	240
<b>Наличие</b>	<b>в наличии</b>	<b>в наличии</b>	<b>в наличии</b>
<b>Рекомендованная розничная цена, €</b>	<b>885,00</b>	<b>933,00</b>	<b>942,00</b>

## ОСНОВНЫЕ ДЫМОХОДНЫЕ СИСТЕМЫ

Тип	Артикул	Цена (€)	Наличие
Комплект коаксиального дымохода горизонтальный Ø 60/100 мм с защитой от замерзания	3.018210	38,63	в наличии
Комплект коаксиального дымохода вертикальный Ø 60/100 мм	3.015631	261,56	в наличии
Комплект раздельного дымохода Ø 80/80 мм	3.010351	156,72	в наличии

## ОСНОВНЫЕ ПРИНАДЛЕЖНОСТИ

Дополнительное оборудование	Артикул	Цена (€)	Наличие
Комнатный термостат механический	3.012287	23,18	в наличии
Программируемый комнатный термостат CRONO 7	3.021622	129,13	в наличии
Беспроводной комнатный термостат CRONO 7	3.021624		в наличии
Пульт дистанционного управления Mini CRD	3.020167	52,98	в наличии
Пульт дистанционного управления CAR v2	3.021395	229,56	в наличии
Пульт дистанционного управления CAR v2 беспроводной	3.021623	365,31	в наличии
Пульт дистанционного управления SMARTECH PLUS с функцией Bluetooth и Wi-Fi	3.014083	305,85	в наличии
Комплект форсунок для перехода на сжиженный газ	3.015861	12,48	в наличии
Магнитный преобразователь воды 1/2	ANPF010001	21,85	в наличии
Магнитный преобразователь воды 1/2 MINI	ANPF010003	19,67	в наличии
Магнитный преобразователь воды 3/4	ANPF010002	29,52	в наличии
Гидравлический распределительный шкаф DIM v2		см. Доп. оборудование	под заказ



# STAR

## NIKE/EOLO STAR 24 4 R

Настенный традиционный двухконтурный котёл с битермическим медным теплообменником

- Открытая камера сгорания (модель NIKE STAR) или закрытая камера сгорания (модель EOLO STAR);
- Насос Grundfos с ручным механическим переключением скорости вращения;
- Контроль образования накипи в теплообменнике;
- Жидкокристаллический дисплей;
- Наличие информационного меню, позволяющего визуализировать данные по основным рабочим параметрам котла.



НАЗВАНИЕ		NIKE STAR 24 4 R	EOLO STAR 24 4 R
Артикул		3.027059	3.027048
Тип камеры сгорания		откр.	закр.
Количество контуров, шт		2	2
Количество теплообменников, шт		1	1
Номинальная полезная тепловая мощность, кВт	отопления	23,6	23,8
	ГВС		
Минимальная полезная тепловая мощность, кВт	отопления	11,0	11,5
	ГВС	7,0	6,8
КПД при 100% нагрузке, %		91,1	93,4
Расход газа при 100% нагрузке, отопление, м³/ч		2,74	2,70
Производство горячей воды при Δt 30°C, л/мин.		10,4	11,1
Объем расширительного бака контура отопления, л		6,0	6,0
Погодозависимая автоматика		нет	нет
Потребляемая электрическая мощность, Вт		105	130
Вес пустого котла, кг		24,6	29,0
Габаритные размеры, мм	высота	751	756
	ширина	440	440
	глубина	240	240
<b>Наличие</b>		<b>в наличии</b>	<b>в наличии</b>
<b>Рекомендованная розничная цена, €</b>		<b>870,00</b>	<b>898,00</b>

### ОСНОВНЫЕ ДЫМОХОДНЫЕ СИСТЕМЫ

Тип	Артикул	Цена (€)	Наличие
Комплект коаксиального дымохода горизонтальный Ø 60/100 мм с защитой от замерзания	3.018210	38,63	в наличии
Комплект коаксиального дымохода вертикальный Ø 60/100 мм	3.015631	261,56	в наличии
Комплект раздельного дымохода Ø 80/80 мм	3.010351	156,72	в наличии

### ОСНОВНЫЕ ПРИНАДЛЕЖНОСТИ

Дополнительное оборудование	Артикул	Цена (€)	Наличие
Комнатный термостат механический	3.012287	23,18	в наличии
Программируемый комнатный термостат CRONO 7	3.021622	129,13	в наличии
Беспроводной комнатный термостат CRONO 7	3.021624		в наличии
Пульт дистанционного управления Mini CRD	3.020167	52,98	в наличии
Пульт дистанционного управления CAR v2	3.021395	229,56	в наличии
Пульт дистанционного управления CAR v2 беспроводной	3.021623	365,31	в наличии
Пульт дистанционного управления SMARTTECH PLUS с функцией Bluetooth и Wi-Fi	3.014083	305,85	в наличии
Комплект форсунок для перехода на сжиженный газ	3.015861	12,48	в наличии
Магнитный преобразователь воды 1/2	ANPF010001	21,85	в наличии
Магнитный преобразователь воды 1/2 MINI	ANPF010003	19,67	в наличии
Магнитный преобразователь воды 3/4	ANPF010002	29,52	в наличии
Гидравлический распределительный шкаф DIM v2		см. Доп.оборудование	под заказ



# MINI

## MINI NIKE/EOLO 24 3 E

## MINI EOLO 28 3 E

Настенный традиционный двухконтурный котёл с проточным вторичным теплообменником ГВС

## MINI NIKE/EOLO X 24 3 E

Настенный традиционный одноконтурный котёл с возможностью подключения бойлера косвенного нагрева

- Открытая камера сгорания (модель MINI NIKE) или закрытая камера сгорания (модель MINI EOLO);
- Насос Grundfos с ручным механическим переключением скорости вращения;
- Погодозависимая автоматика (при подключении опционного датчика уличной температуры);
- Жидкокристаллический дисплей.



НАЗВАНИЕ		MINI NIKE 24 3 E	MINI NIKE X 24 3 E	MINI EOLO 24 3 E	MINI EOLO X 24 3 E	MINI EOLO 28 3 E
Артикул		3.020852	3.020857	3.020853	3.020855	3.020856
Тип камеры сгорания		откр.	откр.	закр.	закр.	закр.
Количество контуров, шт		2	1	2	1	2
Количество теплообменников, шт		2	1	2	1	2
Номинальная полезная тепловая мощность, кВт	отопления	23,8	23,8	24,0	24,0	28,0
	ГВС					
Минимальная полезная тепловая мощность, кВт	отопления	9,4	9,4	9,3	9,3	11,2
	ГВС	7,0	7,0	7,2	7,2	8,5
КПД при 100% нагрузке, %		91,0	91,0	93,6	93,6	94,3
Расход газа при 100% нагрузке, отопление, м³/ч		2,77	2,77	2,71	2,71	3,14
Производство горячей воды при Δt 30°C, л/мин.		11,4	-	11,5	-	13,4
Объем расширительного бака контура отопления, л		6,0	6,0	6,0	6,0	10,0
Погодозависимая автоматика		да	да	да	да	да
Потребляемая электрическая мощность, Вт		95	95	130	100	130
Вес пустого котла, кг		26,1	25,5	32,0	31,4	38,0
Габаритные размеры, мм	высота	785	785	781	781	781
	ширина	440	440	440	440	440
	глубина	240	240	240	240	340
<b>Наличие</b>		<b>в наличии</b>	<b>в наличии</b>	<b>в наличии</b>	<b>в наличии</b>	<b>в наличии</b>
<b>Рекомендованная розничная цена, €</b>		<b>1079,38</b>	<b>1030,63</b>	<b>1215,44</b>	<b>1134,94</b>	<b>1402,51</b>

## ОСНОВНЫЕ ДЫМОХОДНЫЕ СИСТЕМЫ

Тип	Артикул	Цена (€)	Наличие
Комплект коаксиального дымохода горизонтальный Ø 60/100 мм с защитой от замерзания	3.018210	38,63	в наличии
Комплект коаксиального дымохода вертикальный Ø 60/100 мм	3.015631	261,56	в наличии
Комплект раздельного дымохода Ø 80/80 мм	3.010351	156,72	в наличии

## ОСНОВНЫЕ ПРИНАДЛЕЖНОСТИ

Дополнительное оборудование	Артикул	Цена (€)	Наличие
Комнатный термостат механический	3.012287	23,18	в наличии
Программируемый комнатный термостат CRONO 7	3.021622	129,13	в наличии
Беспроводной комнатный термостат CRONO 7	3.021624	304,61	в наличии
Пульт дистанционного управления Mini CRD	3.020167	52,98	в наличии
Пульт дистанционного управления CAR v2	3.021395	229,56	в наличии
Пульт дистанционного управления CAR v2 беспроводной	3.021623	365,31	в наличии
Пульт дистанционного управления SMARTTECH PLUS с функцией Bluetooth и Wi-Fi	3.014083	305,85	в наличии
Датчик уличной температуры	3.014083	46,35	в наличии
Комплект подключения бойлера (без датчика NTC)	3.020934	118,09	в наличии
Датчик NTC для бойлера	1.033683	12,70	в наличии
Комплект форсунок для перехода на сжиженный газ	3.015861	12,48	в наличии
Магнитный преобразователь воды 1/2	ANPF010001	21,85	в наличии
Магнитный преобразователь воды 1/2 MINI	ANPF010003	19,67	в наличии
Магнитный преобразователь воды 3/4	ANPF010002	29,52	в наличии
Гидравлический распределительный шкаф DIM v2		см. Доп. оборудование	под заказ



# MINI NIKE 28 kW SPECIAL

Настенный традиционный двухконтурный котёл с открытой камерой сгорания и проточным вторичным теплообменником ГВС

- Открытая камера сгорания;
- Панель управления со светодиодной сигнализацией;
- Погодозависимая автоматика (при подключении опционного датчика уличной температуры);
- Насос Grundfos с ручным механическим переключением скорости вращения.



НАЗВАНИЕ		MINI NIKE 28 kW Special
Артикул		3.018921
Тип камеры сгорания		откр.
Количество контуров, шт		2
Количество теплообменников, шт		2
Номинальная полезная тепловая мощность, кВт	отопления	27,9
	ГВС	
Минимальная полезная тепловая мощность, кВт	отопления	10,5
	ГВС	
КПД при 100% нагрузке, %		90,3
Расход газа при 100% нагрузке, отопление, м <sup>3</sup> /ч		3,27
Производство горячей воды при Δt 30°C, л/мин.		13,5
Объем расширительного бака контура отопления, л		7,5
Погодозависимая автоматика		да
Потребляемая электрическая мощность, Вт		100
Вес пустого котла, кг		31,0
Габаритные размеры, мм	высота	785
	ширина	450
	глубина	310
<b>Наличие</b>		<b>в наличии</b>
<b>Рекомендованная розничная цена, €</b>		<b>1522,7</b>

## ОСНОВНЫЕ ДЫМОХОДНЫЕ СИСТЕМЫ

Тип	Артикул	Цена (€)	Наличие
Комплект коаксиального дымохода горизонтальный Ø 60/100 мм с защитой от замерзания	3.018210	38,63	в наличии
Комплект коаксиального дымохода вертикальный Ø 60/100 мм	3.015631	261,56	в наличии
Комплект раздельного дымохода Ø 80/80 мм	3.010351	156,72	в наличии

## ОСНОВНЫЕ ПРИНАДЛЕЖНОСТИ

Дополнительное оборудование	Артикул	Цена (€)	Наличие
Комнатный термостат механический	3.012287	23,18	в наличии
Программируемый комнатный термостат CRONO 7	3.021622	129,13	в наличии
Беспроводной комнатный термостат CRONO 7	3.021624	304,61	в наличии
Пульт дистанционного управления Mini CRD	3.020167	52,98	в наличии
Пульт дистанционного управления CAR v2	3.021395	229,56	в наличии
Пульт дистанционного управления CAR v2 беспроводной	3.021623	365,31	в наличии
Пульт дистанционного управления SMARTTECH PLUS с функцией Bluetooth и Wi-Fi	3.014083	305,85	в наличии
Датчик уличной температуры	3.014083	46,35	в наличии
Комплект форсунок для перехода на сжиженный газ	3.015861	12,48	в наличии
Магнитный преобразователь воды 1/2	ANPF010001	21,85	в наличии
Магнитный преобразователь воды 1/2 MINI	ANPF010003	19,67	в наличии
Магнитный преобразователь воды 3/4	ANPF010002	29,52	в наличии
Гидравлический распределительный шкаф DIM v2		см. Доп. оборудование	под заказ



# MAIOR

## MAIOR EOLO \_\_ 4 E

Настенный традиционный двухконтурный котёл с закрытой камерой сгорания, проточным вторичным теплообменником ГВС и системой повышенного комфорта ГВС «Aqua Celeris»

## MAIOR EOLO 28 X

Настенный традиционный одноконтурный котёл с возможностью подключения бойлера косвенного нагрева

## MAIOR EOLO 32

Настенный традиционный котел с закрытой камерой сгорания, проточным вторичным теплообменником ГВС, без системы «Aqua Celeris»

- Закрытая камера сгорания;
- Тепловая мощность 24, 28 и 32 кВт (для модели «X» - 28 кВт);
- Насос Grundfos с ручным механическим переключением скорости вращения;
- Погодозависимая автоматика (при подключении опционного датчика уличной температуры);
- Регулировка температуры горячей воды и отопления при помощи потенциометров;
- Жидкокристаллический дисплей.



НАЗВАНИЕ	MAIOR EOLO 24 4E	MAIOR EOLO 28 4E	MAIOR EOLO 28 X	MAIOR EOLO 32 4E	MAIOR EOLO 32	
Артикул	3.020922	3.020923	3.020928	3.020924	3.020927	
Тип камеры сгорания	закр.	закр.	закр.	закр.	закр.	
Количество контуров, шт	2	2	1	2	2	
Количество теплообменников, шт	2	2	1	2	2	
Номинальная полезная тепловая мощность, кВт	отопления	24,0	28,0	28,0	32,0	32,0
	ГВС					
Минимальная полезная тепловая мощность, кВт	отопления	9,3	11,2	11,2	12,9	12,9
	ГВС	7,0	8,5	8,5	10,5	10,5
КПД при 100% нагрузке, %	93,0	94,3	94,3	93,5	93,5	
Расход газа при 100% нагрузке, отопление, м³/ч	2,73	3,14	3,14	3,62	3,62	
Производство горячей воды при Δt 30°C, л/мин.	11,9	13,8	-	16,1	16,1	
Объем расширительного бака контура отопления, л	7,5	7,5	10,0	7,5	7,5	
Погодозависимая автоматика	да	да	да	да	да	
Потребляемая электрическая мощность, Вт	140	155	130	175	150	
Вес пустого котла, кг	41,5	41,9	37,3	42,4	39,5	
Габаритные размеры, мм	высота	781	781	781	781	
	ширина	440	440	440	440	
	глубина	340	340	340	340	
<b>Наличие</b>	<b>в наличии</b>	<b>в наличии</b>	<b>в наличии</b>	<b>в наличии</b>	<b>в наличии</b>	
<b>Рекомендованная розничная цена, €</b>	<b>1493,22</b>	<b>1666,69</b>	<b>1293,67</b>	<b>1749,46</b>	<b>1574,51</b>	

## ОСНОВНЫЕ ДЫМОХОДНЫЕ СИСТЕМЫ

Тип	Артикул	Цена (€)	Наличие
Комплект коаксиального дымохода горизонтальный Ø 60/100 мм с защитой от замерзания	3.018210	38,63	в наличии
Комплект коаксиального дымохода вертикальный Ø 60/100 мм	3.015631	261,56	в наличии
Комплект раздельного дымохода Ø 80/80 мм	3.010351	156,72	в наличии

## ОСНОВНЫЕ ПРИНАДЛЕЖНОСТИ

Дополнительное оборудование	Артикул	Цена (€)	Наличие
Комнатный термостат механический	3.012287	23,18	в наличии
Программируемый комнатный термостат CRONO 7	3.021622	129,13	в наличии
Беспроводной комнатный термостат CRONO 7	3.021624	304,61	в наличии
Пульт дистанционного управления Mini CRD	3.020167	52,98	в наличии
Пульт дистанционного управления CAR v2	3.021395	229,56	в наличии
Пульт дистанционного управления CAR v2 беспроводной	3.021623	365,31	в наличии
Комплект подключения бойлера (для модели X датчик NTC не входит в комплект)	3.020934	118,09	в наличии
Пульт дистанционного управления SMARTECH PLUS с функцией Bluetooth и Wi-Fi	3.014083	305,85	в наличии
Датчик NTC бойлера (для модели X)	1.033683	12,70	в наличии
Датчик уличной температуры	3.014083	46,35	в наличии
Комплект форсунок для перехода на сжиженный газ	3.015861	12,48	в наличии
Магнитный преобразователь воды 1/2	ANPF010001	21,85	в наличии
Магнитный преобразователь воды 1/2 MINI	ANPF010003	19,67	в наличии
Магнитный преобразователь воды 3/4	ANPF010002	29,52	в наличии
Трехрелейная плата	3.015350	62,91	под заказ
Гидравлический распределительный шкаф DIM v2		см. Доп. оборудование	под заказ



# ZEUS

## ZEUS 24 kW E

## ZEUS 28 kW E

Настенный традиционный двухконтурный котел со встроенным бойлером из нержавеющей стали ёмкостью 45 литров

- В моделях «Е» - насос Grundfos с ручным механическим переключением скорости вращения, в модели «ЕгР» - насос Grundfos с ручным электронным переключением скорости вращения;
- Погодозависимая автоматика (при подключении опционного датчика уличной температуры);
- Панель управления со светодиодной сигнализацией;
- Регулировка температуры горячей воды и отопления при помощи потенциометров.



НАЗВАНИЕ		ZEUS 24 kW E	ZEUS 28 kW E
Артикул		3.018506	3.018507
Тип камеры сгорания		закр.	закр.
Количество контуров, шт		2	2
Количество теплообменников, шт		2	2
Номинальная полезная тепловая мощность, кВт	отопления	24,0	28,0
	ГВС		
Минимальная полезная тепловая мощность, кВт	отопления	9,3	11,0
	ГВС		
КПД при 100% нагрузке, %		94,1	93,9
Расход газа при 100% нагрузке, отопление, м³/ч		2,70	3,16
Производство горячей воды при Δt 30°C, л/мин.		11,5	13,4
Объем расширительного бака контура отопления, л		10,0	10,0
Погодозависимая автоматика		да	да
Потребляемая электрическая мощность, Вт		140	145
Вес пустого котла, кг		54,0	58,0
Габаритные размеры, мм	высота	890	890
	ширина	580	580
	глубина	380	380
<b>Наличие</b>		<b>в наличии</b>	<b>в наличии</b>
<b>Рекомендованная розничная цена, €</b>		<b>2100,00</b>	<b>2280,00</b>

### ОСНОВНЫЕ ДЫМОХОДНЫЕ СИСТЕМЫ

Тип	Артикул	Цена (€)	Наличие
Комплект коаксиального дымохода горизонтальный Ø 60/100 мм с защитой от замерзания	3.018210	38,63	в наличии
Комплект коаксиального дымохода вертикальный Ø 60/100 мм	3.015631	261,56	в наличии
Комплект раздельного дымохода Ø 80/80 мм	3.010351	156,72	в наличии

### ОСНОВНЫЕ ПРИНАДЛЕЖНОСТИ

Дополнительное оборудование	Артикул	Цена (€)	Наличие
Комнатный термостат механический	3.012287	23,18	в наличии
Программируемый комнатный термостат CRONO 7	3.021622	129,13	в наличии
Пульт дистанционного управления CAR v2	3.021395	229,56	в наличии
Пульт дистанционного управления CAR v2 беспроводной	3.021623	365,31	в наличии
Пульт дистанционного управления SMARTECH PLUS с функцией Bluetooth и Wi-Fi	3.014083	305,85	в наличии
Пульт дистанционного управления Super CAR	3.016577	304,61	в наличии
Пульт дистанционного управления Mini CRD	3.020167	52,98	в наличии
Датчик уличной температуры	3.014083	46,35	в наличии
Комплект форсунок для перехода на сжиженный газ	3.015861	12,48	в наличии
Гидравлический распределительный шкаф DIM v2		см. Доп. оборудование	под заказ





## ZEUS SUPERIOR 32 kW E

Настенный традиционный котел со встроенным бойлером 60 л. из нержавеющей стали

- Тепловая мощность 32 кВт;
- Встроенный бойлер (60 л.) из нержавеющей стали;
- Регулируемый байпас;
- Встроенный расширительный бак контура ГВС;
- Вентилятор с электронной регулировкой частоты вращения;
- Микропроцессорная система управления;
- Электронный розжиг и модуляция;
- Возможность подключения пульта дистанционного управления (ПДУ);
- Встроенная защита от замерзания до -5°C;
- Автоматика «SUPERIOR», погодозависимая (при подключении опционного датчика уличной температуры), с жидкокристаллическим дисплеем, обеспечивает управление встроенного контура отопления (в заводской комплектации) или дополнительных контуров отопления - при подключении к котлу гидравлического распределителя DIM<sub>v2</sub>.



НАЗВАНИЕ		ZEUS SUPERIOR 32 kW E
Артикул		3.018510
Тип камеры сгорания		закр.
Количество контуров, шт		2
Номинальная полезная тепловая мощность, кВт	отопления	31.7
	ГВС	
Минимальная полезная мощность, кВт	отопления	12.5
	ГВС	
КПД при 100% нагрузке, %		94.3
Расход газа при 100% нагрузке, отопление, м³/ч		3.56
Производство горячей воды при Δt 30°C, л/мин.		15.1
Емкость расширительного бака контура отопления, л		10
Емкость расширительного бака контура ГВС, л		2
Потребляемая электрическая мощность, Вт		165
Вес пустого котла, кг		70.2
Габаритные размеры, мм	высота	900
	ширина	600
	глубина	450
<b>Наличие</b>		
Рекомендованная розничная цена, €		<b>2900,00</b>

### ОСНОВНЫЕ ДЫМОХОДНЫЕ СИСТЕМЫ

Тип	Артикул	Цена (€)	Наличие
Комплект коаксиального дымохода горизонтальный Ø 60/100 мм с защитой от замерзания	3.018210	38,63	в наличии
Комплект коаксиального дымохода вертикальный Ø 60/100 мм	3.015631	261,56	в наличии
Комплект раздельного дымохода Ø 80/80 мм	3.010351	156,72	в наличии

### ОСНОВНЫЕ ПРИНАДЛЕЖНОСТИ

Дополнительное оборудование	Артикул	Цена (€)	Наличие
Комнатный термостат механический	3.012287	23,18	в наличии
Программируемый комнатный термостат CRONO 7	3.021622	129,13	в наличии
Пульт дистанционного управления CRD	3.016362	115,88	в наличии
Пульт дистанционного управления CAR v2	3.021395	229,56	в наличии
Пульт дистанционного управления Super CAR	3.016577	304,61	в наличии
Пульт дистанционного управления SMARTECH PLUS с функцией Bluetooth и Wi-Fi	3.014083	305,85	в наличии
Трехрелейная плата	3.015350	62,91	в наличии
Датчик уличной температуры	3.014083	46,35	в наличии
Комплект форсунок для перехода на сжиженный газ	3.015861	12,48	в наличии
Гидравлический распределительный шкаф DIM V2	см. Доп. оборудование		под заказ



# ARES R

Напольный одноконтурный котёл с чугунным теплообменником и открытой камерой сгорания

Модели: **Ares 22 R, Ares 30 R, Ares 40 R, Ares 50 R, Ares 60 R**

- Котлы Ares 22 R и Ares 30 R имеют встроенный стабилизатор тяги, у котлов Ares 40 R, Ares 50 R и Ares 60 R внешний стабилизатор тяги входит в комплект поставки;
- Атмосферная горелка с автоматическим розжигом и ионизационным контролем пламени;
- Энергозависимый;
- Возможна работа на сжиженном газе;
- Комплект для подключения бойлера (опция);
- Турбонасадка (опция), обеспечивающая принудительное дымоудаление (для котлов Ares 22 R, Ares 30 R, Ares 40 R и Ares 50 R);
- Непогодозависимая автоматика.



НАЗВАНИЕ	Ares 22 R	Ares 30 R	Ares 40 R	Ares 50 R	Ares 60 R
Артикул	8038418	8038518	8038618	8038718	8044918
Дымовой колпак, артикул*	-	-	6036200	6036200	6095200
Тепловая производительность, кВт	22,0	30,5	39,1	48,8	60,7
КПД, %	88,0	87,6	87,3	88,3	87,7
Расход газа при 100% нагрузке, отопление, м³/ч	2,6	3,7	4,7	5,8	7,3
Количество секций, шт.	3	4	5	6	7
Водосодержание, л	10	13	16	19	22
Ø дымохода, мм	130	150	180	180	200
Потребляемая электрическая мощность, Вт	16	16	16	16	16
Вес пустого котла, кг	101	126	150	176	202
<b>Наличие</b>	<b>в наличии</b>	<b>в наличии</b>	<b>в наличии</b>	<b>в наличии</b>	<b>в наличии</b>
<b>Рекомендованная розничная цена, €</b>	<b>1680,00</b>	<b>1820,00</b>	<b>1880,00</b>	<b>2090,00</b>	<b>2630,00</b>

\* эксплуатация котлов ARES 40 R - ARES 60 R без дымового колпака НЕ ДОПУСКАЕТСЯ.

## ОСНОВНЫЕ ПРИНАДЛЕЖНОСТИ

Дополнительное оборудование	Артикул	Цена (€)	Наличие
Комнатный термостат механический	3.012287	23,18	в наличии
Программируемый комнатный термостат CRONO 7	3.021622	129,13	в наличии
Беспроводной комнатный термостат CRONO 7	3.021624	304,61	в наличии
Турбонасадка для Ares 22 R	8098873	226,25	в наличии
Турбонасадка для Ares 30 R	8098874	226,25	в наличии
Турбонасадка для Ares 40 R, 50 R*	8098875	282,54	в наличии
Устройство для подключения бойлера	8102682	100,43	в наличии
Гидравлический распределительный шкаф DIM v2		см. Доп. оборудование	под заказ

\* установка турбонасадки на котлы ARES 40R и ARES 40R без дымового колпака НЕ ДОПУСКАЕТСЯ.



## ДОПОЛНИТЕЛЬНОЕ ОБОРУДОВАНИЕ ДЛЯ ТРАДИЦИОННЫХ КОТЛОВ

▾ ТЕРМОРЕГУЛИРОВАНИЕ	с. 20
▾ ДЫМОХОДНЫЕ СИСТЕМЫ	с. 22
▾ ОПЦИИ ДЛЯ ГИДРАВЛИЧЕСКИХ СИСТЕМ	с. 25



Тип		Описание	Артикул	Цена (€)	Наличие
SMARTTECH PLUS		Беспроводной пульт дистанционного управления с функцией Bluetooth и возможностью управления через Wi-Fi. С помощью приложения можно удаленно контролировать котел, изменять временные программы, видеть все активные установки / зоны, выявлять аномалии. Функционирует в режиме On/Off или в режиме модуляции, в зависимости от модели котла.	3.030909	305,85	в наличии
Комплект расширения для SMARTTECH PLUS		Для управления температурой в нескольких помещениях дома (например, в гостиной и спальне). Можно контролировать до 2 расширений, всего 3 зоны, с контролем различных температур. Состоит из реле Wi-Fi и смарт-термостата.	3.030911	193,17	под заказ
Пластина для установки SMARTTECH PLUS		В случае замены предыдущего термостата, закрывает любое существующее отверстие в стене и позволяет установить на него шлюз или интеллектуальный термостат	3.031013	21,46	под заказ
SUPER CAR		Многофункциональный пульт управления с широким дисплеем. Подходит для моделей MINI NIKE 28 kW SPECIAL, ZEUS и котлам с автоматикой "SUPERIOR". Размеры (В x Ш x Г) мм 95 x 140 x 31	3.016577	304,61	в наличии
CAR v2		Многофункциональный пульт управления. Функции антизамерзания и антилегионелла (только для одноконтурных котлов). Подходит ко всем котлам. Размеры (В x Ш x Г) мм 103 x 142 x 31	3.021395	229,56	в наличии
CAR v2 wireless		Беспроводной многофункциональный пульт управления. Функции антизамерзания и антилегионелла (только для одноконтурных котлов). Подходит ко всем котлам. Размеры (В x Ш x Г) мм 82 x 105 x 26	3.021623	365,31	в наличии
MINI CRD		Хронотермостат и компактный пульт дистанционного управления. Подходит ко всем котлам. Работает только в режиме включения /выключение котла.	3.020167	52,98	в наличии









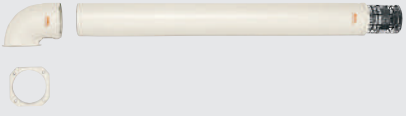

Тип		Описание	Артикул	Цена (€)	Наличие
CRONO 7		Программируемый комнатный термостат. Подходит ко всем котлам	3.021622	129,13	в наличии
CRONO 7 (беспроводной)		Программируемый комнатный термостат. Подходит ко всем котлам	3.021624	304,61	в наличии
Комнатный термостат		Термостат с ручным регулированием температуры. Подходит ко всем котлам	3.012287	23,18	в наличии
Датчик уличной температуры		Позволяет автоматически регулировать температуру системы отопления в соответствии с уличной температурой. Подходит ко всем котлам, кроме NIKE/EOLO STAR и NIKE/EOLO MYTHOS	3.014083	46,35	в наличии
Трехрелейная плата		Позволяет взаимодействовать между зональными клапанами и CAR v2 или SUPER CAR, посылать сигнал неисправности, управлять внешним насосом и т.д. Подходит ко всем моделям кроме VICTRIX TERA/PLUS, NIKE/EOLO STAR, NIKE/EOLO MYTHOS, ZEUS KW и MINI	3.015350	62,91	под заказ
Датчик NTC бойлера		Для подключения бойлера косвенного нагрева к одноконтурному котлу. Идет в комплекте со всеми накопительными баками Immergas за исключением UBS	3.019375	14,60	в наличии

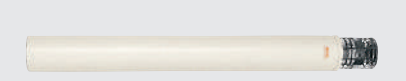







Системы дымоходов для традиционных котлов.

## ДЫМОХОДНЫЕ СИСТЕМЫ ДЛЯ ТРАДИЦИОННЫХ КОТЛОВ Ø 60/100 мм





Дымоходные системы «Синей серии» были разработаны специально для традиционных котлов. Трубы и компоненты данной серии изготовлены из высококачественного алюминия. Простой способ соединения компонентов между собой и специальные уплотнительные манжеты обеспечивают быстрый и качественный монтаж. Трубы и компоненты окрашены специальной краской, которая гарантирует защиту и отличный внешний вид.

Описание		Артикул	Цена (€)	Наличие
Комплект коаксиального дымохода с оголовком, горизонтальный с защитой от замерзания Ø 60/100 мм		3.018210	38,63	в наличии
Комплект коаксиального дымохода Ø 60/100 мм с оголовком, вертикальный, (черепично-красного цвета), без патрубка подключения к котлу (арт. 3.011141)		3.015631	261,56	в наличии
Прямой участок с оголовком Ø 60/100 мм		3.011572	77,26	в наличии
Патрубок с фланцем для подключения к котлу Ø 60/100 мм		3.011141	37,52	в наличии
Патрубок с фланцем для подключения к котлу, угловой Ø 60/100 мм		3.011139	58,49	в наличии
Прямой участок Ø 60/100 мм, 0,5 м		3.018278	38,63	в наличии
Прямой участок Ø 60/100 мм, 1 м		3.018277	52,98	в наличии
Прямой участок Ø 60/100 мм, 2 м		3.010739	131,34	в наличии
Отвод 90° п/м Ø 60/100 мм		3.010949	40,83	в наличии
Отвод 45°, п/м Ø 60/100 мм		3.010950	49,67	в наличии
Патрубок Ø 60/100 мм, с отводом для слива конденсата		3.016173	78,36	в наличии

## ДЫМОХОДНЫЕ СИСТЕМЫ ДЛЯ ТРАДИЦИОННЫХ КОТЛОВ Ø 80/80 мм

Описание		Артикул	Цена (€)	Наличие
Комплект раздельных дымоходов, горизонтальный Ø 80/80 мм		3.010351	156,72	в наличии
Концевой элемент прохода через крышу, вертикальный Ø 80 мм		3.010963	356,48	под заказ
Оголовок с ветрозащитой, вертикальный		3.011488	61,81	в наличии
Комплект патрубков с фланцем для подключения к котлу Ø 80 мм		3.011570	35,32	в наличии
Комплект прямых участков для удлинения Ø 80 мм, 0,5 м - 4 шт.		3.011491	77,26	в наличии
Комплект прямых участков для удлинения Ø 80 мм, 1 м - 4 шт.		3.010741	121,40	в наличии
Прямой участок Ø 80 мм, 2 м		3.011167	58,49	в наличии
Комплект отводов 90°, п/м Ø 80 мм - 4 шт.		3.010955	90,50	в наличии



Описание		Артикул	Цена (€)	Наличие
Отвод 45°, п/м Ø 80 мм		3.010956	27,59	под заказ
Отвод 90°, п/м Ø 80 мм		3.011571	29,80	в наличии
Соединительная муфта Ø 80 мм		3.012714	23,18	под заказ
Патрубок Ø 80 мм, с отводом для слива конденсата		3.012009	36,42	в наличии
Оголовок с защитой от ветра, горизонтальный, Ø 80 мм		3.010962	32,00	в наличии



## СИСТЕМА ДЫМОХОДОВ ДЛЯ ТРАДИЦИОННЫХ КОТЛОВ

Тип		Артикул	Цена (€)	Наличие
Комплект из 10 уплотнительных колец Ø 60 мм (5 для отводов и 5 для прямых участков)		3.011143	20,98	под заказ
Комплект из 10 уплотнительных колец Ø 80 мм		3.011144	30,90	под заказ
Комплект из 10 уплотнительных колец Ø 100 мм		3.011145	38,63	под заказ
Стенная манжета Ø 125 мм (2 штуки)		3.010958	17,66	под заказ
Стенная манжета Ø 100 мм (2 штуки)		3.010959	12,14	под заказ
Стенная манжета Ø 80 мм (2 штуки)		3.010996	11,03	под заказ



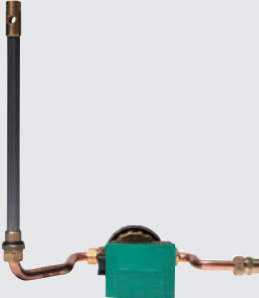

## ОПЦИИ ДЛЯ ГИДРАВЛИЧЕСКИХ СИСТЕМ

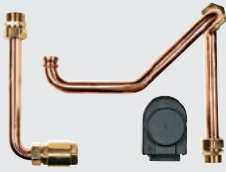
Описание		Артикул	Цена (€)	Наличие
Магнитный преобразователь 1/2		ANPF0I0001	21,85	в наличии
Магнитный преобразователь 1/2 MINI		ANPF0I0003	19,67	в наличии
Магнитный преобразователь 3/4		ANPF0I0002	29,52	в наличии
Комплект рециркуляции ГВС (с насосом) для: ZEUS kW, VICTRIX Zeus Superior kW		3.015380	313,44	в наличии
Комплект рециркуляции (без насоса) для бака 45 л		3.012944	69,53	в наличии
Комплект подключения бака-водонагревателя для MINI X, MAIOR EOLO 28 X без датчика ГВС		3.020934	118,09	в наличии



# Комплекты с КОНДЕНСАЦИОННЫМИ котлами

## VICTRIX TERA 24 СТАНДАРТ

Комплект VICTRIX TERA 24 СТАНДАРТ состоит из конденсационного одноконтурного котла VICTRIX TERA 24 PLUS, напольного бойлера косвенного нагрева из эмалированной стали (в зависимости от потребностей ГВС, объемом 100, 160, 200 л) и датчика ГВС.

## VICTRIX TERA 24 ПРЕМИУМ

Комплект VICTRIX TERA 24 ПРЕМИУМ – это СТАНДАРТНЫЙ комплект, дополненный пультом дистанционного управления и датчиком уличной температуры.



Элемент	Котел VICTRIX TERA 24 PLUS	Бойлер косвенного нагрева			Датчик NTC бойлера	Пульт CAR V2	Уличный датчик	Цена
		100 литров UBS 100	160 литров UBS 160	200 литров UBS 200				
3.027373/100/S	3.027373	✓			1.033683	3.021395	3.014083	2 198,29
Комплект VICTRIX TERA 24-100 СТАНДАРТ								
3.027373/100/P	3.027373	✓			1.033683	3.021395	3.014083	2 512,86
Комплект VICTRIX TERA 24-100 ПРЕМИУМ								
3.027373/160/S	3.027373		✓		1.033683	3.021395	3.014083	2 297,65
Комплект VICTRIX TERA 24-160 СТАНДАРТ								
3.027373/160/P	3.027373		✓		1.033683	3.021395	3.014083	2 614,83
Комплект VICTRIX TERA 24-160 ПРЕМИУМ								
3.027373/200/S	3.027373			✓	1.033683	3.021395	3.014083	2 382,96
Комплект VICTRIX TERA 24-200 СТАНДАРТ								
3.027373/200/P	3.027373			✓	1.033683	3.021395	3.014083	2 702,39
Комплект VICTRIX TERA 24-200 ПРЕМИУМ								

## VICTRIX MAIOR TT 35 СТАНДАРТ

Комплект VICTRIX MAIOR TT 35 СТАНДАРТ состоит из конденсационного одноконтурного котла VICTRIX MAIOR 35 X TT 1 ErP, напольного бойлера косвенного нагрева из эмалированной стали (в зависимости от потребностей ГВС, объемом 100, 160, 200 л) и датчика ГВС.

## VICTRIX MAIOR TT 35 ПРЕМИУМ

Комплект VICTRIX MAIOR TT 35 ПРЕМИУМ – это СТАНДАРТНЫЙ комплект, дополненный пультом дистанционного управления и датчиком уличной температуры.



Элемент	Котел VICTRIX MAIOR 35 X TT 1 ErP	Бойлер косвенного нагрева			Датчик NTC бойлера	Пульт CAR V2	Уличный датчик	Цена
		100 литров UBS 100	160 литров UBS 160	200 литров UBS 200				
3.024884/100/S	3.024884	✓			1.033683	3.021395	3.014083	2 900,37
Комплект VICTRIX MAIOR TT 35-100 СТАНДАРТ								
3.024884/100/P	3.024884	✓			1.033683	3.021395	3.014083	3 233,90
Комплект VICTRIX MAIOR TT 35-100 ПРЕМИУМ								
3.024884/160/S	3.024884		✓		1.033683	3.021395	3.014083	2 999,73
Комплект VICTRIX MAIOR TT 35-160 СТАНДАРТ								
3.024884/160/P	3.024884		✓		1.033683	3.021395	3.014083	3 335,87
Комплект VICTRIX MAIOR TT 35-160 ПРЕМИУМ								
3.024884/200/S	3.024884			✓	1.033683	3.021395	3.014083	3 085,04
Комплект VICTRIX MAIOR TT 35-200 СТАНДАРТ								
3.024884/200/P	3.024884			✓	1.033683	3.021395	3.014083	3 423,43
Комплект VICTRIX MAIOR TT 35-200 ПРЕМИУМ								



# VICTRIX OMNIA



Настенный конденсационный двухконтурный котёл с вторичным проточным теплообменником ГВС

- Теплообменник из нержавеющей стали, моноспираль;
- Модуляция мощности горелки от 20% до 100%;
- Модуляционный насос Grundfos с автоматическим электронным переключением скорости вращения;
- Погодозависимая автоматика (при подключении опционного датчика уличной температуры);
- Автоматизированная настройка газового клапана;
- Самонастраивающаяся система управления горением;
- Температурные датчики на «подаче» и «обратке»;
- Жидкокристаллический дисплей;
- Тип подключения коммуникаций, как и у большинства котлов на рынке, типа DIN.



НАЗВАНИЕ		VICTRIX OMNIA
Артикул		3.028358
Количество контуров, шт		2
Количество теплообменников, шт		2
Номинальная полезная тепловая мощность, кВт	отопления	20,2
	ГВС	25
Минимальная полезная тепловая мощность, кВт		4,2
КПД при нагрузке P <sub>max</sub> , Δt 80/60, %		96,5
КПД при нагрузке P <sub>min</sub> , Δt 40/30, %		97,1
Расход газа при 100% нагрузке, отопление, м <sup>3</sup> /ч		2,20
Производство горячей воды при Δt 30°C, л/мин.		12,5
Объем расширительного бака контура отопления, л		8
Погодозависимая автоматика		да
Потребляемая электрическая мощность, Вт		90
Вес пустого котла, кг		29
Габаритные размеры, мм	высота	735
	ширина	400
	глубина	235
<b>Наличие</b>		<b>в наличии</b>
<b>Рекомендованная розничная цена, €</b>		<b>1350,00</b>

## ОСНОВНЫЕ ДЫМОХОДНЫЕ СИСТЕМЫ

Тип	Артикул	Цена (€)	Наличие
Комплект коаксиальных дымоходов горизонтальный Ø 60/100 мм	3.012000	121,40	в наличии
Комплект коаксиальных дымоходов вертикальный Ø 60/100 мм	3.018501	259,36	под заказ
Комплект отдельных дымоходов Ø 80/80 мм	3.012002	156,72	в наличии

## ОСНОВНЫЕ ПРИНАДЛЕЖНОСТИ

Дополнительное оборудование	Артикул	Цена (€)	Наличие
Комнатный термостат механический	3.012287	23,18	в наличии
Программируемый комнатный термостат CRONO 7	3.021622	129,13	в наличии
Беспроводной комнатный термостат CRONO 7	3.021624	304,61	в наличии
Пульт дистанционного управления CAR v2	3.021395	229,56	в наличии
Пульт дистанционного управления CAR v2 беспроводной	3.021623	365,31	в наличии
Пульт дистанционного управления SMARTTECH PLUS с функцией Bluetooth и Wi-Fi	3.014083	305,85	в наличии
Магнитный преобразователь воды 1/2	ANPF010001	21,85	в наличии
Магнитный преобразователь воды 1/2 MINI	ANPF010003	19,67	в наличии
Магнитный преобразователь воды 3/4	ANPF010002	29,52	в наличии
Многозонная электронная плата	3.028444	127,58	под заказ
Комплект смесительного клапана для многозонной электронной платы	3.027084	262,92	под заказ
Гидравлический распределительный шкаф DIM v2		см. Доп. оборудование	под заказ



# VICTRIX TERA

## VICTRIX TERA 28 1

## VICTRIX TERA 32 1

Настенный конденсационный двухконтурный котёл с вторичным проточным теплообменником ГВС

## VICTRIX TERA 24 PLUS

Настенный конденсационный одноконтурный котёл с возможностью подключения бойлера косвенного нагрева

- Теплообменник из нержавеющей стали, моноспираль;
- Модуляция мощности горелки от 18% до 100%;
- Насос Grundfos с ручным электронным переключением скорости вращения;
- Погодозависимая автоматика (при подключении опционного датчика уличной температуры);
- Функция просушки стяжки теплого пола;
- Функция автоматического стравливания воздуха;
- Функция техобслуживания (проверка работоспособности электрооборудования котла);
- Жидкокристаллический дисплей;
- Сервопривод трехходового крана и группа присоединения бойлера входят в состав котла (версия для модели PLUS).



НАЗВАНИЕ		VICTRIX TERA 28 1	VICTRIX TERA 32 1	VICTRIX TERA 24 PLUS
Артикул		3.027370	3.027371	3.027373
Количество контуров, шт		2	2	1
Количество теплообменников, шт		2	2	1
Номинальная полезная тепловая мощность, кВт	отопления	24,0	28,6	24,6
	ГВС	28,0	32,6	28,8
Минимальная полезная тепловая мощность, кВт		4,5	5,1	4,5
КПД при нагрузке Pmax, Δt 80/60, %		97,8	97,9	97,8
КПД при нагрузке Pmin, Δt 40/30, %		108,3	108,2	108,3
Расход газа при 100% нагрузке, отопление, м³/ч		3,04	3,45	3,06
Производство горячей воды при Δt 30°C, л/мин.		14,1	16,5	-
Объем расширительного бака контура отопления, л		8	8	8
Погодозависимая автоматика		да	да	да
Потребляемая электрическая мощность, Вт		80	80	80
Вес пустого котла, кг		33,6	35,5	32,0
Габаритные размеры, мм	высота	748	748	748
	ширина	440	440	440
	глубина	256	256	256
<b>Наличие</b>		<b>в наличии</b>	<b>в наличии</b>	<b>в наличии</b>
<b>Рекомендованная розничная цена, €</b>		<b>1790,00</b>	<b>2130,00</b>	<b>1650,00</b>

## ОСНОВНЫЕ ДЫМОХОДНЫЕ СИСТЕМЫ

Тип	Артикул	Цена (€)	Наличие
Комплект коаксиальных дымоходов горизонтальный Ø 60/100 мм	3.012000	121,40	в наличии
Комплект коаксиальных дымоходов вертикальный Ø 60/100 мм	3.018501	259,36	под заказ
Комплект отдельных дымоходов Ø 80/80 мм	3.012002	156,72	в наличии

## ОСНОВНЫЕ ПРИНАДЛЕЖНОСТИ

Дополнительное оборудование	Артикул	Цена (€)	Наличие
Комнатный термостат механический	3.012287	23,18	в наличии
Программируемый комнатный термостат CRONO 7	3.021622	129,13	в наличии
Беспроводной комнатный термостат CRONO 7	3.021624	304,61	в наличии
Пульт дистанционного управления CAR v2	3.021395	229,56	в наличии
Пульт дистанционного управления CAR v2 беспроводной	3.021623	365,31	в наличии
Пульт дистанционного управления SMARTTECH PLUS с функцией Bluetooth и Wi-Fi	3.014083	305,85	в наличии
Датчик NTC бойлера (для модели PLUS)	1.033683	12,70	в наличии
Датчик уличной температуры	3.014083	46,35	в наличии
Магнитный преобразователь воды 1/2	ANPF010001	21,85	в наличии
Магнитный преобразователь воды 1/2 MINI	ANPF010003	19,67	в наличии
Магнитный преобразователь воды 3/4	ANPF010002	29,52	в наличии
Многозонная электронная плата	3.028444	127,58	под заказ
Комплект смесительного клапана для многозонной электронной платы	3.027084	262,92	под заказ
Гидравлический распределительный шкаф DIM v2		см. Доп. оборудование	под заказ



# VICTRIX MAIOR TT

## VICTRIX MAIOR 35 TT 1 ErP

Настенный конденсационный двухконтурный котёл с проточным вторичным теплообменником ГВС

## VICTRIX MAIOR 35 X TT 1 ErP

Настенный конденсационный одноконтурный котёл с возможностью подключения бойлера косвенного нагрева

- Теплообменник – литой, из сплава алюминия – магния – кремния;
- Модуляция мощности горелки – от 15% до 100%;
- В двухконтурных моделях – устройство поддержания заданной температуры горячей воды при изменении протока;
- Насос Grundfos с автоматическим электронным переключением скорости вращения;
- Автоматизированная настройка газового клапана;
- Погодозависимая автоматика (при подключении опционного датчика уличной температуры);
- Клеммы для подключения защитного термостата тёплого пола;
- Жидкокристаллический дисплей;
- Сервопривод трехходового крана и группа присоединения бойлера входят в состав котла.



НАЗВАНИЕ	VICTRIX MAIOR 35 TT 1 ErP	VICTRIX MAIOR 35 X TT 1 ErP
Артикул	3.024883	3.024884
Количество контуров, шт	2	1
Количество теплообменников, шт	2	1
Номинальная полезная тепловая мощность, кВт	отопления	34,2
	ГВС	34,2
Минимальная полезная тепловая мощность, кВт	3,5	3,5
КПД при нагрузке P <sub>max</sub> , Δt 80/60, %	96,8	96,8
КПД при нагрузке P <sub>min</sub> , Δt 40/30, %	107,6	107,6
Расход газа при 100% нагрузке, отопление, м³/ч	3,70	3,70
Производство горячей воды при Δt 30°C, л/мин.	16,8	-
Объем расширительного бака контура отопления, л	10,0	10,0
Погодозависимая автоматика	да	да
Потребляемая электрическая мощность, Вт	120	120
Вес пустого котла, кг	33,4	31,2
Габаритные размеры, мм	высота	748
	ширина	440
	глубина	276
<b>Наличие</b>	<b>в наличии</b>	<b>в наличии</b>
<b>Рекомендованная розничная цена, €</b>	<b>2450,00</b>	<b>2400,00</b>

## ОСНОВНЫЕ ДЫМОХОДНЫЕ СИСТЕМЫ

Тип	Артикул	Цена (€)	Наличие
Комплект коаксиальных дымоходов горизонтальный Ø 60/100 мм	3.012000	121,40	в наличии
Комплект коаксиальных дымоходов вертикальный Ø 60/100 мм	3.018501	259,36	под заказ
Комплект отдельных дымоходов Ø 80/80 мм	3.012002	156,72	в наличии

## ОСНОВНЫЕ ПРИНАДЛЕЖНОСТИ

Дополнительное оборудование	Артикул	Цена (€)	Наличие
Комнатный термостат механический	3.012287	23,18	в наличии
Программируемый комнатный термостат CRONO 7	3.021622	129,13	под заказ
Беспроводной комнатный термостат CRONO 7	3.021624	304,61	в наличии
Пульт дистанционного управления CAR v2	3.021395	229,56	в наличии
Пульт дистанционного управления CAR v2 беспроводной	3.021623	365,31	в наличии
Пульт дистанционного управления SMARTTECH PLUS с функцией Bluetooth и Wi-Fi	3.014083	305,85	в наличии
Датчик NTC бойлера (для модели X)	1.033683	12,70	в наличии
Датчик уличной температуры	3.014083	46,35	в наличии
Магнитный преобразователь воды 1/2	ANPF010001	21,85	в наличии
Магнитный преобразователь воды 1/2 MINI	ANPF010003	19,67	в наличии
Магнитный преобразователь воды 3/4	ANPF010002	29,52	в наличии
Многослойная электронная плата	3.028444	127,58	под заказ
Комплект смесительного клапана для многослойной электронной платы	3.027084	262,92	под заказ
Гидравлический распределительный шкаф DIM v2		см. Доп. оборудование	под заказ



# VICTRIX ZEUS SUPERIOR

## VICTRIX ZEUS SUPERIOR 26 2 ErP

## VICTRIX ZEUS SUPERIOR 32 2 ErP

Настенный конденсационный двухконтурный котёл со встроенным бойлером из нержавеющей стали ёмкостью 54 литра

- Теплообменник из нержавеющей стали, коллекторного типа;
- Модуляция мощности горелки – от 20% до 100%;
- Насос Grundfos с автоматическим электронным переключением скорости вращения;
- Автоматика «SUPERIOR», погодозависимая (при подключении опционного датчика уличной температуры), с жидкокристаллическим дисплеем, обеспечивает управление встроенного контура отопления (в заводской комплектации) или дополнительных контуров отопления – при подключении к котлу гидравлического распределителя DIM<sup>v2</sup>.



НАЗВАНИЕ		VICTRIX ZEUS SUPERIOR 26 2 ErP	VICTRIX ZEUS SUPERIOR 32 2 ErP
Артикул		3.025455	3.025456
Количество контуров, шт		2	2
Количество теплообменников, шт		2	2
Номинальная полезная тепловая мощность, кВт	отопления	21,0	32,0
	ГВС	25,8	
Минимальная полезная тепловая мощность, кВт		4,7	6,9
КПД при нагрузке P <sub>max</sub> , Δt 80/60, %		96,7	96,7
КПД при нагрузке P <sub>min</sub> , Δt 40/30, %		106,5	107,3
Расход газа при 100% нагрузке, отопление, м <sup>3</sup> /ч		2,30	3,49
Производство горячей воды при Δt 30°C, л/мин.		13,1	15,8
Объем расширительного бака контура отопления, л		10	10
Погодозависимая автоматика		да	да
Потребляемая электрическая мощность, Вт		85	105
Вес пустого котла, кг		70,1	72,8
Габаритные размеры, мм	высота	900	900
	ширина	600	600
	глубина	466	466
<b>Наличие</b>		<b>в наличии</b>	<b>в наличии</b>
<b>Рекомендованная розничная цена, €</b>		<b>3080,00</b>	<b>3250,00</b>

### ОСНОВНЫЕ ДЫМОХОДНЫЕ СИСТЕМЫ

Тип	Артикул	Цена (€)	Наличие
Комплект коаксиальных дымоходов горизонтальный Ø 60/100 мм	3.012000	121,40	в наличии
Комплект коаксиальных дымоходов вертикальный Ø 60/100 мм	3.018501	259,36	под заказ
Комплект отдельных дымоходов Ø 80/80 мм	3.012002	156,72	в наличии

### ОСНОВНЫЕ ПРИНАДЛЕЖНОСТИ

Дополнительное оборудование	Артикул	Цена (€)	Наличие
Комнатный термостат механический	3.012287	23,18	в наличии
Программируемый комнатный термостат CRONO 7	3.021622	129,13	в наличии
Беспроводной комнатный термостат CRONO 7	3.021624	304,61	в наличии
Пульт дистанционного управления CAR <sup>v2</sup>	3.021395	229,56	в наличии
Пульт дистанционного управления CAR <sup>v2</sup> беспроводной	3.021623	365,31	в наличии
Пульт дистанционного управления Super CAR	3.016577	304,61	в наличии
Пульт дистанционного управления SMARTTECH PLUS с функцией Bluetooth и Wi-Fi	3.014083	305,85	в наличии
Датчик уличной температуры	3.014083	46,35	в наличии
Магнитный преобразователь воды 1/2	ANPF010001	21,85	в наличии
Магнитный преобразователь воды 1/2 MINI	ANPF010003	19,67	в наличии
Магнитный преобразователь воды 3/4	ANPF010002	29,52	в наличии
Трехрелейная плата	3.015350	62,91	под заказ
Гидравлический распределительный шкаф DIM <sup>v2</sup>		см. Доп. оборудование	под заказ



## ДОПОЛНИТЕЛЬНОЕ ОБОРУДОВАНИЕ ДЛЯ КОНДЕНСАЦИОННЫХ КОТЛОВ < 35 кВт

▾ ТЕРМОРЕГУЛИРОВАНИЕ	с. 32
▾ ДЫМОХОДНЫЕ СИСТЕМЫ	с. 34
▾ ОПЦИИ ДЛЯ ГИДРАВЛИЧЕСКИХ СИСТЕМ	с. 36



Тип		Описание	Артикул	Цена (€)	Наличие
SMARTTECH PLUS		Беспроводной пульт дистанционного управления с функцией Bluetooth и возможностью управления через Wi-Fi. С помощью приложения можно удаленно контролировать котел, изменять временные программы, видеть все активные установки / зоны, выявлять аномалии. Функционирует в режиме On/Off или в режиме модуляции, в зависимости от модели котла.	3.030909	305,85	в наличии
Комплект расширения для SMARTTECH PLUS		Для управления температурой в нескольких помещениях дома (например, в гостиной и спальне). Можно контролировать до 2 расширений, всего 3 зоны, с контролем различных температур. Состоит из реле Wi-Fi и смарт-термостата.	3.030911	193,17	под заказ
Пластина для установки SMARTTECH PLUS		В случае замены предыдущего термостата, закрывает любое существующее отверстие в стене и позволяет установить на него шлюз или интеллектуальный термостат	3.031013	21,46	под заказ
SUPER CAR		Многофункциональный пульт управления с широким дисплеем. Подходит для моделей MINI NIKE 28 kW SPECIAL, ZEUS и котлам с автоматикой "SUPERIOR". Размеры (В x Ш x Г) мм 95 x 140 x 31	3.016577	304,61	в наличии
CAR v2		Многофункциональный пульт управления. Функции антизамерзания и антилегионелла (только для одноконтурных котлов). Подходит ко всем котлам. Размеры (В x Ш x Г) мм 103 x 142 x 31	3.021395	229,56	в наличии
CAR v2 wireless		Беспроводной многофункциональный пульт управления. Функции антизамерзания и антилегионелла (только для одноконтурных котлов). Подходит ко всем котлам. Размеры (В x Ш x Г) мм 82 x 105 x 26	3.021623	365,31	в наличии
CRONO 7		Программируемый комнатный термостат. Подходит ко всем котлам	3.021622	129,13	в наличии









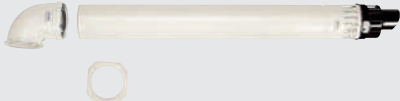

Тип		Описание	Артикул	Цена (€)	Наличие
CRONO 7 (беспроводной)		Программируемый комнатный термостат. Подходит ко всем котлам	3.021624	304,61	в наличии
Комнатный термостат		Термостат с ручным регулированием температуры. Подходит ко всем котлам	3.012287	23,18	в наличии
Датчик уличной температуры		Позволяет автоматически регулировать температуру системы отопления в соответствии с уличной температурой Подходит ко всем котлам, кроме NIKE/EOLO STAR и NIKE/EOLO MYTHOS	3.014083	46,35	в наличии
Трехрелейная плата		Позволяет взаимодействовать между зональными клапанами и CAR <sup>v2</sup> или SUPER CAR, посылать сигнал неисправности, управлять внешним насосом и т.д. Подходит ко всем моделям кроме VICTRIX TERA/PLUS, VICTRIX OMNIA, NIKE/EOLO STAR, NIKE/EOLO MYTHOS, ZEUS KW и MINI	3.015350	62,91	под заказ
Датчик NTC бойлера		Для подключения бойлера косвенного нагрева к одноконтурному котлу. Идет в комплекте со всеми накопительными баками Immergas за исключением UBS	3.019375	14,60	в наличии
Многозонная электронная плата		Для управления внешними зонами при одной и той же температуре (4 насоса) или 1 смешанной и 1 прямой зоной с помощью пульта дистанционного управления (например, CAR <sup>v2</sup> ). Для VICTRIX MAIOR TTX, VICTRIX OMNIA, VICTRIX TERA/PLUS	3.028444	127,58	под заказ
Комплект смесительного клапана (с предохранительным термостатом)		Для многозонной электронной платы	3.027084	262,92	под заказ



## ДЫМОХОДЫ ДЛЯ КОНДЕНСАЦИОННЫХ КОТЛОВ < 35 KW Ø 60/100

Дымоходные системы «зеленой серии» созданы специально для конденсационных котлов; они изготовлены из особого PSS-пластика, что гарантирует высокую стойкость к коррозии и дает возможность быстрого и удобного монтажа. Для обеспечения правильной установки конденсационных котлов Immergas используйте комплекты выпускных труб «зеленой серии». Все компоненты подходят для монтажа всех моделей котлов, кроме типа C<sub>6</sub>.

Описание		Артикул	Цена (€)	Наличие
Комплект коаксиального дымохода Ø 60/100 горизонтальный. Максимальная длина 12,9 м		3.012000	121,40	в наличии
Комплект коаксиального дымохода вертикальный, Ø 60/100 (черный)		3.018501	259,36	под заказ
Прямой участок коаксиальный горизонтальный для прохода через стену Ø 60/100		3.016836	77,26	под заказ
Патрубок подключения к котлу с фланцем Ø 60/100		3.012086	39,73	в наличии
Прямой участок Ø 60/100 1 м		3.012089	58,49	под заказ
Прямой участок Ø 60/100 0,5 м		3.014643	38,63	в наличии
Отвод 90° Ø 60/100		3.012093	52,98	в наличии
Отвод 90° Ø 60/100 с отверстием для ревизии		3.016174	122,50	под заказ
Отвод 45° Ø 60/100		3.012095	51,88	в наличии
Комплект из 10 уплотнительных колец Ø 60 (5 для отводов и 5 для прямых участков)		3.015376	38,63	под заказ
Комплект из 5 уплотнительных колец для фланца Ø 60/100		3.015379	23,18	под заказ



## СИСТЕМА ДЫМОХОДОВ ДЛЯ КОНДЕНСАЦИОННЫХ КОТЛОВ < 35 kW Ø 80/80 мм



Описание		Артикул	Цена (€)	Наличие
Комплект раздельных дымо-воздуховодов, горизонтальных, Ø 80/80 мм		3.012002	156,72	в наличии
Комплект вертикальной трубы с оголовком для защиты от ветра Ø 80 мм		3.021721	70,64	под заказ
Прямой участок для прохода через стену с оголовком Ø 80 мм		3.016363	62,91	под заказ
Патрубок подключения к котлу с фланцем Ø 80 мм		3.016364	23,18	в наличии
Комплект патрубков подключения к котлу с фланцем Ø 80/80 мм		3.012087	40,83	в наличии
Комплект для подключения к котлу Ø 80 мм (только дымоудаление) в комплекте: патрубок с фланцем, отвод 90°, труба для прохода через стену с оголовком		3.016365	57,39	под заказ
Комплект прямых участков Ø 80 мм, 0,5 м - 4 шт.		3.014642	44,15	в наличии
Комплект прямых участков Ø 80 мм, 1 м - 4шт.		3.012088	87,18	в наличии
Комплект прямых участков Ø 80 мм, 2 м		3.016837	36,42	в наличии
Комплект отводов 90°, п/м Ø 80 мм - 4шт.		3.012091	61,81	в наличии
Отвод 45°, п/м Ø 80 мм		3.012092	17,66	под заказ
Комплект уплотнительных колец (10 шт.) для раструба Ø 80 мм		3.015378	36,42	под заказ



## ОПЦИИ ДЛЯ ГИДРАВЛИЧЕСКИХ СИСТЕМ

Описание		Артикул	Цена (€)	Наличие
Магнитный преобразователь 1/2		ANPF0I0001	21,85	в наличии
Магнитный преобразователь 1/2 MINI		ANPF0I0003	19,67	в наличии
Магнитный преобразователь 3/4		ANPF0I0002	29,52	в наличии

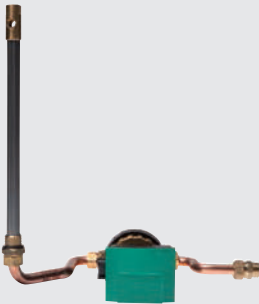
## ОПЦИИ ДЛЯ ГИДРАВЛИЧЕСКИХ СИСТЕМ

Описание		Артикул	Цена (€)	Наличие
Комплект рециркуляции ГВС (с насосом) для: ZEUS kW, VICTRIX Zeus Superior kW		3.015380	313,44	в наличии
Комплект рециркуляции (без насоса) для бака 45 л		3.012944	69,53	в наличии
Комплект рециркуляции (без насоса) для бака 60 л		3.013498	58,49	в наличии



# VICTRIX PRO

Настенный конденсационный одноконтурный котёл с возможностью подключения бойлера косвенного нагрева



Котлы можно объединить в каскад:

- до 8 штук – с использованием блока каскадного управления;
- до 2 штук – без использования дополнительного оборудования («простой каскад»).
- 5 моделей мощностью от 35 до 120 кВт;
- Теплообменник из нержавеющей стали, коллекторного типа;
- Модуляция мощности – от 10% до 100%;
- Насос Grundfos с ручным механическим переключением скорости вращения;
- Погодозависимая автоматика (при подключении опционного датчика уличной температуры);
- Жидкокристаллический дисплей;
- Может быть установлен во внешнем, частично защищённом помещении.

НАЗВАНИЕ	VICTRIX PRO 35 2 ErP	VICTRIX PRO 55 2 ErP	VICTRIX PRO 80 2 ErP	VICTRIX PRO 100 2 ErP	VICTRIX PRO 120 2 ErP
Артикул	3.015622	3.025618	3.025619	3.025620	3.025621
Количество контуров, шт	1	1	1	1	1
Количество теплообменников, шт	1	1	1	1	1
Номинальная полезная тепловая мощность в режиме 80/60 °С, кВт	34,0	50,0	73,0	90,0	111,0
Номинальная полезная тепловая мощность в режиме 40/30 °С, кВт	37,0	55,0	80,7	99,3	122,6
Минимальная полезная тепловая мощность, кВт	3,4	5,0	7,2	9,4	11,0
КПД при нагрузке P <sub>max</sub> , Δt 80/60, %	97,3	97,3	97,0	97,5	97,3
КПД при нагрузке P <sub>min</sub> , Δt 40/30, %	107,3	107,4	107,2	107,6	107,5
Расход газа при 100% нагрузке, отопление, м³/ч	3,70	5,43	7,96	9,77	12,07
Объем расширительного бака контура отопления, л	-	-	-	-	-
Погодозависимая автоматика	да	да	да	да	да
Потребляемая электрическая мощность, Вт	100	155	195	345	385
Вес пустого котла, кг	51,2	51,4	81,0	95,9	102,5
Габаритные размеры, мм	высота	843	843	1038	1038
	ширина	450	450	600	600
	глубина	457	457	502	632
<b>Наличие</b>	<b>в наличии</b>	<b>в наличии</b>	<b>в наличии</b>	<b>в наличии</b>	<b>в наличии</b>
<b>Рекомендованная розничная цена, €</b>	<b>3600,00</b>	<b>3970,00</b>	<b>5250,00</b>	<b>6400,00</b>	<b>7500,00</b>

## ОСНОВНЫЕ ДЫМОХОДНЫЕ СИСТЕМЫ

Тип	Артикул	Цена (€)	Наличие
Комплект дымохода горизонтальный Ø 80 мм (для прохода через стену)	3.015255	67,32	в наличии
Комплект дымохода с оголовком, вертикальный Ø 80 мм	3.015256	99,33	в наличии
Комплект коаксиального дымохода, горизонтальный Ø 80/125 мм	3.015242	242,81	в наличии

Для безопасной и эффективной работы котла необходимо использовать дымоходные системы и принадлежности Immergas.





## ОСНОВНЫЕ ПРИНАДЛЕЖНОСТИ

Дополнительное оборудование	Артикул	Цена (€)	Наличие	Дополнительное оборудование	Артикул	Цена (€)	Наличие
Комнатный термостат механический	3.012287	23,18	в наличии	Программируемый комнатный термостат CRONO 7	3.021622	129,13	в наличии
Группа присоединения для каскада из 2 котлов	3.023953	1966,71	под заказ	Беспроводной комнатный термостат CRONO 7	3.021624	304,61	в наличии
Группа присоединения для 3-го, 4-го и 5-го котлов	3.023954	1136,76	под заказ	Блок каскадного и зонного регулирования	3.015244	913,83	в наличии
Группа безопасности	3.023955	706,35	под заказ	Корпус блока каскадного и зонного регулирования	3.015265	115,88	в наличии
Гидравлический разделитель 100 кВт (для модели 35 - 55)	3.020839	993,29	под заказ	Группа безопасности	3.023949	597,08	в наличии
Гидравлический разделитель 200 кВт (для модели 35 - 55)	3.021377	1387,30	под заказ	Группа присоединения бойлера	3.023950	495,54	в наличии
Гидравлический разделитель 400 кВт (для модели 35 - 55)	3.021378	2554,97	под заказ	Гидравлический разделитель (модели 35 - 55)	3.023951	632,39	в наличии
Гидравлический разделитель 350 кВт (для модели 80 - 120)	3.023965	2156,54	под заказ	Гидравлический разделитель (модели 80 - 120)	3.023952	675,43	под заказ
Гидравлический разделитель 600 кВт (для модели 80 - 120)	3.023962	3642,07	под заказ	Датчик бойлера	3.025467	40,83	в наличии
Датчик температуры для каскада котлов	3.015267	39,73	в наличии	Датчик уличной температуры	3.015266	44,15	в наличии
Датчик температуры для "простого" каскада котлов	3.024245	39,73	в наличии	Пульт дистанционного управления зоны	3.015264	375,24	под заказ
Датчик бойлера для каскада котлов	3.015268	46,35	в наличии	Упрощенный пульт дистанционного управления зоны	3.015245	197,55	в наличии
Датчик уличной температуры для каскада котлов	3.024511	44,15	в наличии	Отдельно стоящая рама	3.024246	594,88	в наличии
				Пульт дистанционного управления одного котла	3.020358	437,05	в наличии
				Комплект удалённого управления (только вместе с 3.015244)	3.029832	1183,63	под заказ



## СИСТЕМЫ КОНТРОЛЯ И РЕГУЛИРОВАНИЯ ДЛЯ ОДНОГО КОТЛА

В зависимости от типа установки могут быть использованы следующие аксессуары:

Тип		Описание	Артикул	Цена (€)	Наличие
Пульт дистанционного управления		Пульт для управления температурой помещения в одной из зон системы отопления и температурой нагрева воды в бойлере	3.020358	437,05	в наличии
CRONO 7 (программируемый комнатный термостат)		Хронотермостат для управления котлом в соответствии с временными и температурными («комфортная» и «пониженная») настройками.	3.021622	129,13	в наличии
CRONO 7 WIRELESS (беспроводной программируемый комнатный термостат)		Беспроводной аналог CRONO 7	3.021624	304,61	в наличии
Датчик уличной температуры		Позволяет автоматически регулировать температуру системы отопления в соответствии с уличной температурой	3.015266	44,15	в наличии
Датчик температуры для внешнего контура отопления		Подключается к плате котла, позволяет измерять температуру после гидравлического распределителя (для простого каскада из двух котлов)	3.024245	39,73	в наличии
Датчик температуры бойлера		Используется для управления нагревом бойлера, подключенного к котлу через трехходовой кран	3.025467	40,83	в наличии

### Примечание:

Если VICTRIX PRO используется без каскадного и зонного регулятора и снабжен датчиком температуры для внешнего контура отопления с кодом 3.024245 (опция) и датчиком температуры бойлера с кодом 3.025467 (опция), то электроника котла сможет управлять:

- \* насосом ГВС;
- \* 1 прямым контуром отопления (не смесительный).

Также возможно управлять "простым" каскадом, т.е. 2 котлами с одинаковой мощностью и:

- \* насосом ГВС;
- \* 1 прямым контуром отопления.



## СИСТЕМЫ КОНТРОЛЯ И РЕГУЛИРОВАНИЯ ДЛЯ КАСКАДА КОТЛОВ

Системы отопления с установленными в каскад котлами требуют соответствующей системы регулирования. Следующие аксессуары могут быть использованы при монтаже каскада котлов Victrix Pro с целью управления системой отопления и оптимизации климатического регулирования.





Тип		Описание	Артикул	Цена (€)	Наличие
Блок каскадного и зонного регулирования		ON-OFF регулирование каскадной установки (до 8 котлов). Может управлять контурами отопления (до 3 штук) + контур ГВС	3.015244	913,83	в наличии
Корпус блока каскадного и зонного регулирования		Используется, если блок каскадного и зонного регулятора устанавливается не в электрическом щитке	3.015265	115,88	в наличии
Пульт дистанционного управления зоны		Совместно с каскадным и зонным регулятором служит для управления температурой помещения в одной из зон системы отопления	3.015264	375,24	в наличии
Комнатный термостат		Совместно с каскадным и зонным регулятором, служит для управления температурой в отдельной зоне системы отопления. Позволяет регулировать температуру в помещении	3.015245	197,55	в наличии
Датчик температуры каскада		Устанавливается на подающем трубопроводе после гидравлического разделителя, позволяет каскадному и зонному регулятору управлять температурой системы отопления	3.015267	39,73	в наличии
Датчик температуры бойлера		Используется для управления нагревом бойлера как отдельной зоной (с циркуляционным насосом) с подключением к каскадному и зонному регулятору (без 3-ходового клапана). Для солнечных установок, управляемых каскадным и зонным регулятором, необходимо 2 датчика	3.015268	46,35	в наличии
Датчик уличной температуры (для каскада котлов)		Позволяет автоматически регулировать температуру каскада котлов в соответствии с уличной температурой	3.024511	44,15	в наличии
Комплект антизамерзания до -15°C		Используется при установке котла на открытом воздухе при температуре не ниже -15°C. Один комплект для каждого котла	3.024513	123,60	под заказ
Комплект удаленного управления		Совместно с каскадным и зонным регулятором позволяет получать информацию о состоянии котла и управлять его работой через Internet	3.029832	1183,63	под заказ



## ДЫМОХОДНЫЕ СИСТЕМЫ «ЗЕЛЕНАЯ СЕРИЯ» для котлов VICTRIX PRO

Котлы Victrix Pro в стандартном исполнении поставляются в конфигурации В<sub>23</sub> (т.е. забор воздуха для горения производится из помещения, дымовые газы принудительно удаляются при помощи вентилятора котла), но также возможен забор воздуха извне и принудительное дымоудаление – при установке коаксиального дымохода. Для нормальной работы котла необходимо использовать оригинальные дымоходные системы «Зеленой серии», разработанные Immergas специально для котлов Victrix Pro. Дымоходная система «Зеленая серия» изготовлена из специального пластика, обеспечивающего оптимальные условия для функционирования котла, а также простого и быстрого монтажа системы дымоходов.

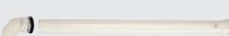
### КОНФИГУРАЦИЯ В<sub>23</sub> – ОТКРЫТАЯ КАМЕРА СГОРАНИЯ, ПРИНУДИТЕЛЬНОЕ ДЫМОУДАЛЕНИЕ

Тип	Максимальная длина (в метрах)*	Цена (€)	Наличие					
				VICTRIX PRO 35 l	VICTRIX PRO 55 l	VICTRIX PRO 80 l	VICTRIX PRO 100 l	VICTRIX PRO 120 l
Комплект дымохода с оголовком вертикальный Ø 80 Артикул 3.015256		24	30	28	14	8,5	99,33	в наличии
Комплект дымохода вертикальный из нержавеющей стали Ø 80 Артикул 3.024295		24	30	28	14	8,5	99,33	под заказ
Комплект горизонтальный Ø 80 (для подключения к действующему дымоходу) Артикул 3.015254		24	30	28	14	8,5	47,46	в наличии
Комплект дымохода горизонтальный Ø 80 (для прохода через стену) Артикул 3.015255		24	30	28	14	8,5	67,32	в наличии

### КОНФИГУРАЦИЯ С – ЗАКРЫТАЯ КАМЕРА СГОРАНИЯ, ПРИНУДИТЕЛЬНОЕ ДЫМОУДАЛЕНИЕ

Тип	Максимальная длина (в метрах)*	Цена (€)	Наличие					
				VICTRIX PRO 35 l	VICTRIX PRO 55 l	VICTRIX PRO 80 l	VICTRIX PRO 100 l	VICTRIX PRO 120 l
Комплект коаксиального дымохода вертикальный Ø 80/125 Артикул 3.015243		11,5	18	15	11	6	307,92	в наличии
Комплект коаксиального дымохода горизонтальный Ø 80/125 Артикул 3.015242		8	14,5	11	8	5	242,81	в наличии





Дополнительные части для систем дымоходов доступны для заказа (такие, как трубы Ø 80, 90 градусов, изгибы 45 градусов и т.п.). В каждом конкретном случае максимальная допустимая длина уменьшается на величину, равную его "эквивалентной длине". Для более подробной информации необходимо обратиться к документации, поставляемой с котлом.



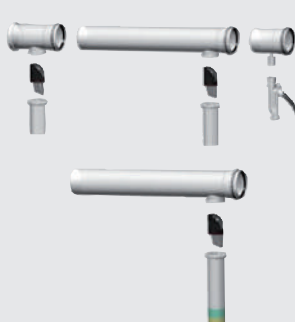

## ДЫМОХОДЫ «ЗЕЛЕННОЙ СЕРИИ» ДЛЯ УСТАНОВКИ В КАСКАД для котлов VICTRIX PRO

Для установки в системах отопления с использованием до 5 котлов в каскаде в конфигурации В<sub>23</sub> (открытая камера сгорания, принудительное дымоудаление) Immergas предлагает специальные выпускные коллекторы, оснащённые шибером (механическими жалюзи) для предотвращения обратного потока продуктов сгорания через неработающие котлы. Система является модульной: существует комплект выпускных коллекторов для двух котлов и для одного дополнительного котла.

Тип		Описание	Артикул	Цена (€)	Наличие
Основной комплект коллектора дымоудаления Ø 160 с выходным элементом		Для соединения в каскад двух котлов VICTRIX PRO 35/55	3.024279	1291,28	в наличии
Основной комплект коллектора дымоудаления Ø 200 с выходным элементом		Для соединения в каскад двух котлов VICTRIX PRO 80/100/120	3.024281	1602,50	под заказ
Дополнительный комплект коллектора дымоудаления Ø 160		Для соединения в каскад 3-го, 4-го, 5-го котлов VICTRIX PRO 35/55	3.024280	547,41	под заказ
Дополнительный комплект коллектора дымоудаления Ø 200		Для соединения в каскад 3-го, 4-го и 5-го котлов VICTRIX PRO 80 и для подключения 3-го VICTRIX PRO 100/120	3.024282	750,48	под заказ
Основной комплект коллектора дымоудаления Ø 250 с выходным элементом		Для подключения к каскаду котла VICTRIX PRO 100/120	3.024666	1456,83	под заказ
Дополнительный комплект коллектора дымоудаления Ø 250		Для подключения к каскаду 5-го котла VICTRIX PRO 100/120	3.024667	1019,78	под заказ
Прямой участок Ø 160 0,5 м			3.024659	62,91	под заказ
Прямой участок Ø 200 0,5 м			3.024663	116,99	в наличии
Прямой участок Ø 160 1 м			3.024516	99,33	в наличии
Прямой участок Ø 200 1 м			3.024662	137,96	в наличии
Прямой участок Ø 250 1 м			3.024668	371,92	под заказ
Отвод 87° Ø 160				3.024517	58,49
Отвод 87° Ø 200			3.024665	189,83	под заказ
Отвод 87° Ø 250			3.024670	335,51	под заказ
Отвод (комплект 2 шт) 45° Ø 160			3.024518	101,54	под заказ
Отвод (комплект 2 шт) 45° Ø 200			3.024664	277,01	под заказ
Отвод (комплект 2 шт) 45° Ø 250			3.024669	509,88	под заказ



## ДЫМОХОДЫ «ЗЕЛЕНАЯ СЕРИЯ» для установки в каскаде котлов VITRIX PRO

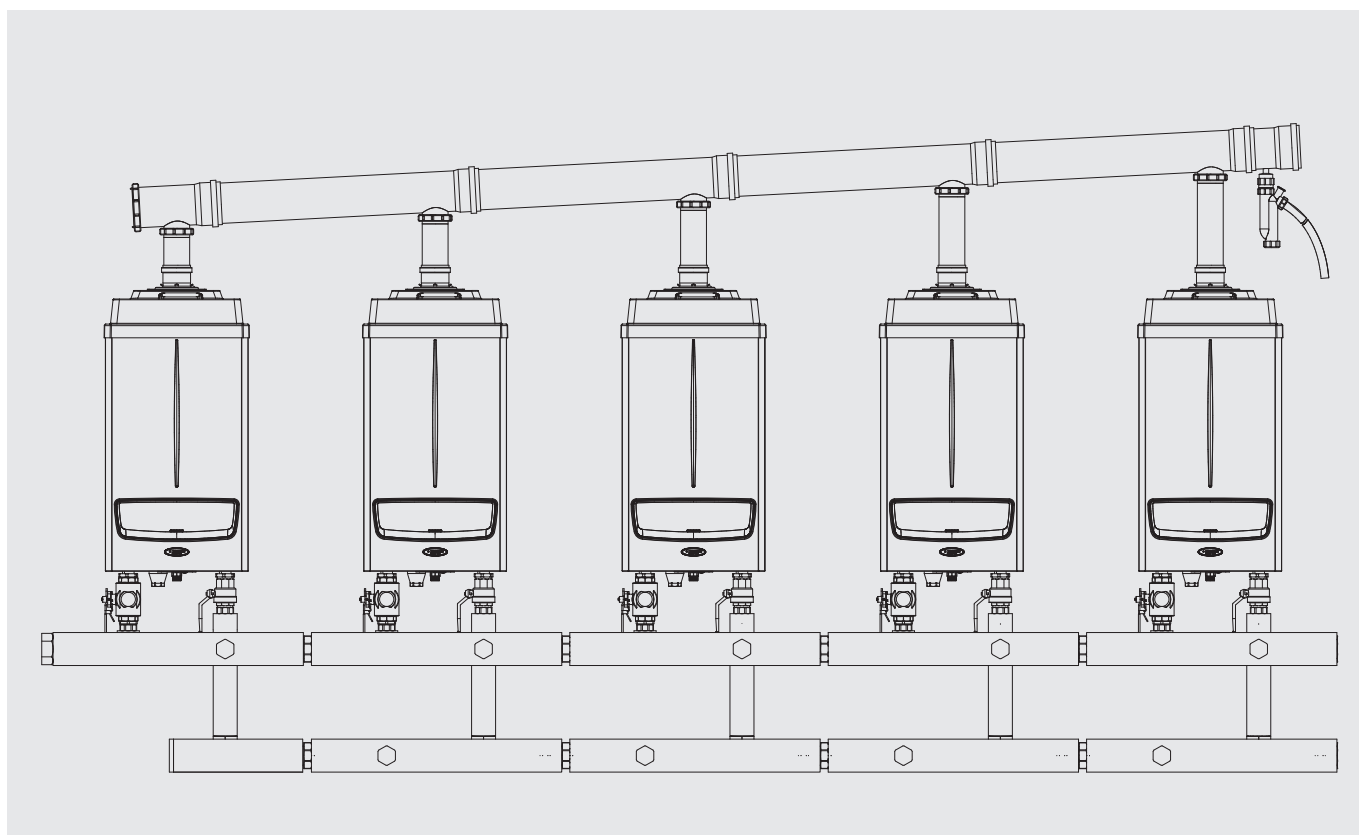

В приведенной ниже таблице указываются коды и количество комплектов дымоудаления, в зависимости от количества установленных котлов в каскаде.

КОЛИЧЕСТВО КОТЛОВ	Комплект дымоходного коллектора Ø160 для 2-х VITRIX PRO 35/55 Код 3.024279	Дополнительный дымоходный коллектор Ø160 для VITRIX PRO 35/55 Код 3.024280
2 VITRIX PRO 35-55	1	
3 VITRIX PRO 35-55	1	1
4 VITRIX PRO 35-55	1	2
5 VITRIX PRO 35-55	1	3





КОЛИЧЕСТВО КОТЛОВ	Комплект дымоходного коллектора Ø200 для 2-х VITRIX PRO 80/100/120 Код 3.024281	Дополнительный дымоходный коллектор Ø200 для VITRIX PRO 80/100/120 Код 3.024282
2 VITRIX PRO 80	1	
3 VITRIX PRO 80	1	1
4 VITRIX PRO 80	1	2
5 VITRIX PRO 80	1	3

КОЛИЧЕСТВО КОТЛОВ	Комплект дымоходного коллектора Ø200 для 2-х VITRIX PRO 80/100/120 Код 3.024281	Дополнительный дымоходный коллектор Ø200 для VITRIX PRO 80/100/120 Код 3.024282	Дополнительный дымоходный коллектор Ø250 для 4-го VITRIX PRO 100/120 Код 3.024666	Дополнительный дымоходный коллектор Ø250 для 5-го VITRIX PRO 100/120 \Код 3.024667
2 VITRIX PRO 100-120	1			
3 VITRIX PRO 100-120	1	1		
4 VITRIX PRO 100-120	1	1	1	
5 VITRIX PRO 100-120	1	1	1	1

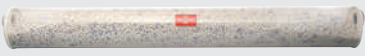

## ГИДРАВЛИЧЕСКИЕ ГРУППЫ ПРИСОЕДИНЕНИЯ ДЛЯ МОНТАЖА ОДНОГО КОТЛА

Для монтажа одного котла Victrix Pro используются следующие компоненты:

Тип		Описание	Артикул	Цена (€)	Наличие
Группа безопасности одного котла		В комплект входит термометр, держатель для термометра, заглушка, термостат с ручным сбросом, вентиль для манометра, реле максимального давления, газовый отсечной клапан, штуцер для подключения расширительного бака, реле минимального давления. Изоляция идет в комплекте.	3.023949	597,08	в наличии
Группа присоединения бойлера		В комплект входит трехходовой кран (электропитание 220 В) и датчик бойлера. Изоляция идет в комплекте	3.023950	495,54	в наличии
Гидравлический разделитель (для Victrix Pro 35 - 55)		Предназначен для систем с большим объемом воды. В комплект входит грязевой фильтр, установленный на обратном трубопроводе.	3.023951	632,39	в наличии
Гидравлический разделитель (для Victrix Pro 80 - 100 - 120)			3.023952	675,43	под заказ
Комплект защитного кожуха IPX4D для группы безопасности одного котла VICTRIX PRO			3.024028	140,16	под заказ
Нейтрализатор конденсата для одного котла		Нейтрализатор конденсата для одного котла (гранулы входят в комплект)	3.019857	346,55	под заказ
Гранулы для нейтрализатора конденсата		Дополнительные гранулы для нейтрализатора арт. 3.019857	3.019865	60,69	в наличии
Опорная рама для монтажа котла Victrix Pro		Предназначена для случаев, когда котел не может быть смонтирован на стену котельной. Вместе с данной рамой необходимо заказать соответствующие гидравлические группы присоединения для каждого установленного котла. Также подходит для установки котла снаружи помещения.	3.024246	594,88	в наличии



## ГИДРАВЛИЧЕСКИЕ ГРУППЫ ПРИСОЕДИНЕНИЯ ДЛЯ КАСКАДА КОТЛОВ

Для монтажа в каскад от 2 до 5 котлов Victrix Pro используются следующие компоненты:

Тип		Описание	Артикул	Цена (€)	Наличие
Группа присоединения для каскада из 2 котлов (для Victrix Pro 35-55), G 2 1/2"		Комплект для каскада из 2-х Victrix Pro 35/55 включает в себя запорный кран, трехходовой кран и обратный клапан (для каждого котла). Изоляция идет в комплекте	3.023953	1966,71	под заказ
Группа присоединения к каскаду 3-го, 4-го и 5-го котлов (для Victrix Pro 35-55), G 2 1/2"		В комбинации с комплектом 3.023953 позволяет подключить от 3-х до 5-и Victrix Pro 35/55 в каскад (один комплект для каждого дополнительного котла); включает в себя запорный кран, трехходовой кран и обратный клапан (для каждого котла). Изоляция идет в комплекте	3.023954	1136,76	под заказ
Группа безопасности для каскада котлов (для Victrix Pro 35-55), G 2 1/2"		В комплект входит термометр, держатель для термометра, заглушка, термостат с ручным сбросом, вентиль для манометра, реле давления, газовый отсечной клапан, соединитель подключения расширительного бака. Изоляция идет в комплекте	3.023955	706,35	под заказ
Группа присоединения для каскада из 2-х котлов (для Victrix Pro 80-100-120), DN 100		Комплект для каскада из 2-х Victrix Pro 80/100/120 включает в себя запорный кран, трехходовой кран и обратный клапан для каждого котла. Изоляция идет в комплекте	3.023959	2823,15	в наличии
Группа присоединения к каскаду 3-го, 4-го и 5-го котлов (для Victrix Pro 80-100-120), DN 100		В комбинации с комплектом 3.023959 позволяет подключить от 3-х до 5-и Victrix Pro 80/100/120 в каскад (один комплект для каждого дополнительного котла); включает в себя запорный кран, трехходовой кран и обратный клапан для каждого котла. Изоляция идет в комплекте	3.023960	1311,15	под заказ
Группа безопасности каскада котлов (для Victrix Pro 80-100-120), DN 100		В комплект входит термометр, держатель для термометра, заглушка, термостат с ручным сбросом, вентиль для манометра, реле давления, газовый отсечной клапан, соединитель подключения расширительного бака. Изоляция идет в комплекте	3.023961	918,24	под заказ
Защитный кожух IPX4D для каскадной установки			3.024038	218,52	под заказ



## ГИДРАВЛИЧЕСКИЕ КОМПОНЕНТЫ ДЛЯ КАСКАДНОЙ УСТАНОВКИ

Тип		Описание	Артикул	Цена (€)	Наличие
Нейтрализатор конденсата для каскадной установки		Необходим для нейтрализации кислотности конденсата (гранулы входят в комплект)	3.019464	692,00	в наличии
Гранулы для нейтрализатора конденсата		Дополнительные гранулы для нейтрализатора 3.019464 (в случае каскадной установки рекомендуется брать 2 комплекта)	3.019865	60,69	под заказ
Гидравлический разделитель для установки 100 кВт		Гидравлический коллектор с резьбовым соединением G2 1/2". Изоляция идет в комплекте	3.020839	993,29	под заказ
Гидравлический разделитель для установки 200 кВт		Гидравлический коллектор с резьбовым соединением G2 1/2". Изоляция идет в комплекте	3.021377	1387,30	под заказ
Гидравлический разделитель для установки 400 кВт		Гидравлический коллектор с резьбовым соединением G2 1/2" со стороны котла, DN 100 со стороны системы. Изоляция идет в комплекте	3.021378	2554,97	под заказ
Гидравлический разделитель для установки 350 кВт		Гидравлический коллектор с соединением DN 100. Изоляция идет в комплекте	3.023965	2156,54	под заказ
Гидравлический разделитель для установки 600 кВт		Гидравлический коллектор с соединением DN 100. Изоляция идет в комплекте	3.023962	3642,07	под заказ



## ▶ ПРИМЕР установки одного котла VITRIX PRO с учетом комплекта подключения бойлера

### Описание

1. Котел
2. Группа безопасности
3. Комплект подключение бойлера
4. Гидравлический разделитель
5. Датчик наружной температуры
6. CRONO 7

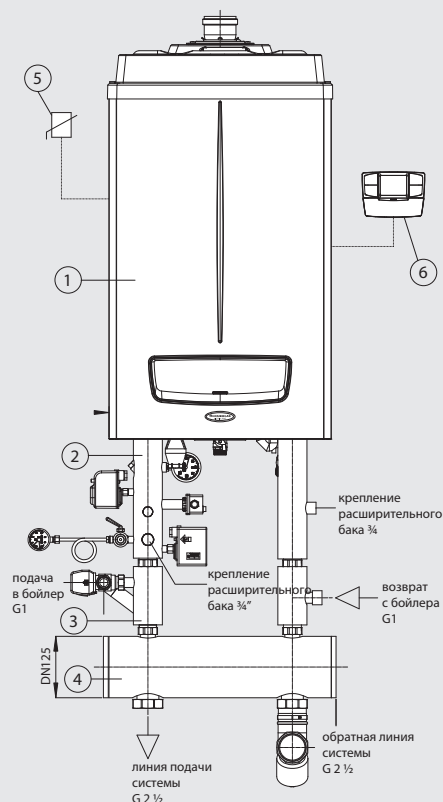

Ниже приведены компоненты и артикулы для создания системы отопления с учетом ГВС при помощи группы присоединения бойлера и безопасности. Представленные комплекты являются ориентировочными, без учета дымохода, нейтрализатора конденсата и других аксессуаров. Для проектирования и монтажа системы отопления необходимо обращаться к квалифицированным специалистам.

### N. 1 VITRIX PRO 55 2 Egp – полезная мощность 49,9 kW

КОМПЛЕКТАЦИЯ	Артикул	Цена (€)
VITRIX PRO 55 2 Egp	3.025618	3970,00
Группа безопасности	3.023949	597,08
Группа присоединения бойлера	3.023950	495,54
Гидравлический разделитель	3.023951	632,39
Датчик уличной температуры	3.015266	44,15
CRONO 7	3.021622	129,13
Цена поставки		5868,29

### N. 1 VITRIX PRO 80 2 Egp- полезная мощность 73 kW

Комплектация	Артикул	Цена (€)
VITRIX PRO 80 2 Egp	3.025619	5250,00
Группа безопасности	3.023949	597,08
Группа присоединения бойлера	3.023950	495,54
Гидравлический разделитель	3.023952	675,43
Датчик наружной температуры	3.015266	44,15
CRONO 7	3.021622	129,13
Цена поставки		7191,33

### N. 1 VITRIX PRO 100 2 Egp- полезная мощность 90 kW

КОМПЛЕКТАЦИЯ	Артикул	Цена (€)
VITRIX PRO 100 2 Egp	3.025620	6400,00
Группа безопасности	3.023949	597,08
Группа присоединения бойлера	3.023950	495,54
Гидравлический разделитель	3.023952	675,43
Датчик наружной температуры	3.015266	44,15
CRONO 7	3.021622	129,13
Цена поставки		8341,33

### N. 1 VITRIX PRO 120 2 Egp - полезная мощность 111 kW

Комплектация	Артикул	Цена (€)
VITRIX PRO 120 2 Egp	3.025621	7500,00
Группа безопасности	3.023949	597,08
Группа присоединения бойлера	3.023950	495,54
Гидравлический разделитель	3.023952	675,43
Датчик наружной температуры	3.015266	44,15
CRONO 7	3.021622	129,13
Цена поставки		9441,33



**▶ ПРИМЕР установки одного котла VICTRIX PRO с напольным водонагревателем косвенного нагрева серии UB INOX**

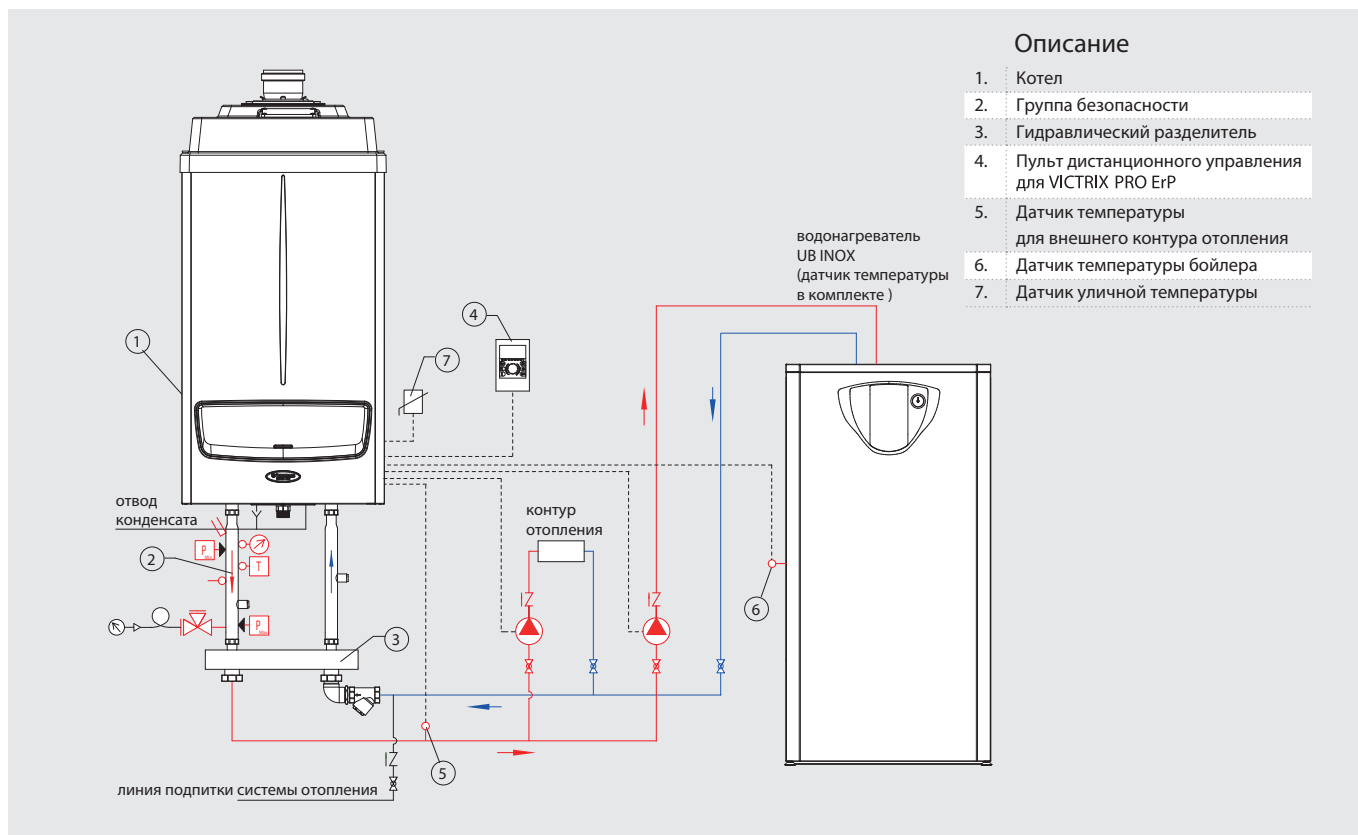

Ниже приведены компоненты и артикулы для создания системы отопления и ГВС без блока каскадного и зонного регулирования. Представленные комплекты являются ориентировочными, без учета дымохода, нейтрализатора конденсата и других аксессуаров. Для проектирования и монтажа системы отопления необходимо обращаться к квалифицированным специалистам.

№ 1 VICTRIX PRO 35 2 ErP – полезная мощность 34 kW

КОМПЛЕКТАЦИЯ	Артикул	Цена (€)
1 VICTRIX PRO 35 2 ErP	3.025622	3600,00
1 Гидравлический разделитель	3.023951	632,39
1 Пульт дистанционного управления для VICTRIX PRO ErP	3.020358	437,05
1 Датчик температуры внешнего контура отопления	3.024245	39,73
1 Датчик температуры бойлера	3.025467	40,83
1 Датчик уличной температуры	3.015266	44,15
Цена поставки		4794,15



N. 1 VICTRIX PRO 55 2 Egr – полезная мощность 49,9 kW

КОМПЛЕКТАЦИЯ	Артикул	Цена (€)
1 VICTRIX PRO 55 2 Egr	3.025618	3970,00
1 Группа безопасности	3.023949	597,08
1 Гидравлический разделитель	3.023951	632,39
1 Пульт дистанционного управления	3.020358	437,05
1 Датчик температуры внешнего контура отопления	3.024245	39,73
1 Датчик температуры бойлера	3.025467	40,83
1 Датчик уличной температуры	3.015266	44,15
Цена поставки		5761,23

N. 1 VICTRIX PRO 80 2 Egr- полезная мощность 73 kW

Комплектация	Артикул	Цена (€)
1 VICTRIX PRO 80 2 Egr	3.025619	5250,00
1 Группа безопасности	3.023949	597,08
1 Гидравлический разделитель	3.023952	675,43
1 Пульт дистанционного управления	3.020358	437,05
1 Датчик температуры внешнего контура отопления	3.024245	39,73
1 Датчик температуры бойлера	3.025467	40,83
1 Датчик уличной температуры	3.015266	44,15
Цена поставки		7084,27

N. 1 VICTRIX PRO 100 2 Egr- полезная мощность 90 kW

КОМПЛЕКТАЦИЯ	Артикул	Цена (€)
1 VICTRIX PRO 100 2 Egr	3.025620	6400,00
1 Группа безопасности	3.023949	597,08
1 Гидравлический разделитель	3.023952	675,43
1 Пульт дистанционного управления	3.020358	437,05
1 Датчик температуры внешнего контура отопления	3.024245	39,73
1 Датчик температуры бойлера	3.025467	40,83
1 Датчик уличной температуры	3.015266	44,15
Цена поставки		8234,27

N. 1 VICTRIX PRO 120 2 Egr- полезная мощность 111 kW

Комплектация	Артикул	Цена (€)
1 VICTRIX PRO 120 2 Egr	3.025621	7500,00
1 Группа безопасности	3.023949	597,08
1 Гидравлический разделитель	3.023952	675,43
1 Пульт дистанционного управления	3.020358	437,05
1 Датчик температуры внешнего контура отопления	3.024245	39,73
1 Датчик температуры бойлера	3.025467	40,83
1 Датчик уличной температуры	3.015266	44,15
Цена поставки		9334,27





## ▶ ПРИМЕР установки 2-х котлов VICTRIX PRO в каскад

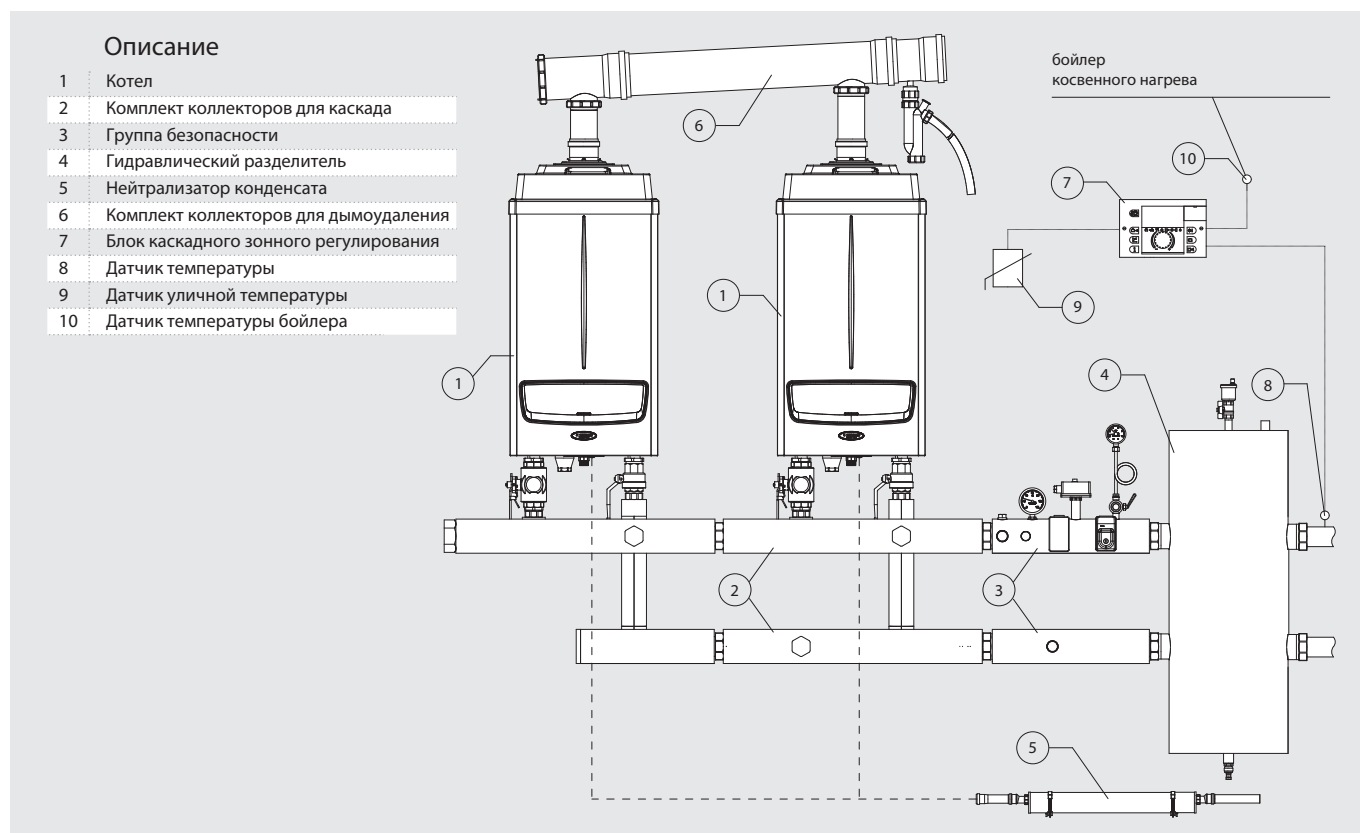

Ниже приведены артикулы для создания системы отопления и ГВС с использованием каскадно-зонного регулирования. Представленный список ориентировочный, без учета дымохода и других аксессуаров для комплектации. Для проектирования и монтажа системы отопления необходимо обращаться к квалифицированным специалистам.

### № 2 VICTRIX PRO 35 2 Epr - полезная мощность 68 kW

КОМПЛЕКТАЦИЯ	Артикул	Цена (€)
2 VICTRIX PRO 35 2 Epr	3.025622	7200,00
1 Комплект коллекторов для каскада из 2-х котлов	3.023953	1966,71
1 Группа безопасности для котлов в каскаде	3.023955	706,35
1 Гидравлический разделитель 100 кВт	3.020839	993,29
1 Нейтрализатор конденсата	3.019464	692,00
1 Комплект коллектора дымоудаления Ø 160	3.024279	1291,28
1 Блок каскадного и зонного регулирования	3.015244	913,83
1 Датчик температуры для каскада котлов	3.015267	39,73
1 Датчик уличной температуры	3.024511	44,15
1 Датчик бойлера для каскада котлов	3.015268	46,35
Цена поставки		13893,69



**N. 2 VICTRIX PRO 55 2 Egr - полезная мощность 99,8 kW**

КОМПЛЕКТАЦИЯ	Артикул	Цена (€)
2 VICTRIX PRO 55 2 Egr	3.025618	7940,00
1 Комплект коллекторов для каскада из 2-х котлов	3.023953	1966,71
1 Группа безопасности для котлов в каскаде	3.023955	706,35
1 Гидравлический разделитель 100 кВт	3.020839	993,29
1 Нейтрализатор конденсата для каскадной установки	3.019464	692,00
1 Комплект коллектора дымоудаления Ø160	3.024279	1291,28
1 Блок каскадного и зонного регулирования	3.015244	913,83
1 Датчик температуры для каскада котлов	3.015267	39,73
1 Датчик уличной температуры	3.024511	44,15
1 Датчик бойлера для каскада котлов	3.015268	46,35
Цена поставки		14633,69

**N. 2 VICTRIX PRO 80 2 Egr - полезная мощность 146 kW**

Комплектация	Артикул	Цена (€)
2 VICTRIX PRO 80 2 Egr	3.025619	10500,00
1 Комплект коллекторов для каскада из 2-х котлов	3.023959	2823,15
1 Группа безопасности для котлов в каскаде	3.023961	918,24
1 Гидравлический разделитель 350 кВт	3.023965	2126,54
1 Нейтрализатор конденсата для каскадной установки	3.019464	692,00
1 Основной комплект коллектора дымоудаления Ø200 с выходным элементом	3.024281	1602,50
1 Блок каскадного и зонного регулирования	3.015244	913,83
1 Датчик температуры для каскада котлов	3.015267	39,73
1 Датчик уличной температуры	3.024511	44,15
1 Датчик бойлера для каскада котлов	3.015268	46,35
Цена поставки		19706,49

**N. 2 VICTRIX PRO 100 2 Egr - полезная мощность 180 kW**

КОМПЛЕКТАЦИЯ	Артикул	Цена (€)
2 VICTRIX PRO 100 2 Egr	3.025620	12800,00
1 Комплект коллекторов для каскада из 2-х котлов	3.023959	2823,15
1 Группа безопасности для котлов в каскаде	3.023961	918,24
1 Гидравлический разделитель 350 кВт	3.023965	2126,54
1 Нейтрализатор конденсата для каскадной установки	3.019464	692,00
1 Основной комплект коллектора дымоудаления Ø200 с выходным элементом	3.024281	1602,50
1 Блок каскадного и зонного регулирования	3.015244	913,83
1 Датчик температуры для каскада котлов	3.015267	39,73
1 Датчик уличной температуры	3.024511	44,15
1 Датчик бойлера для каскада котлов	3.015268	46,35
Цена поставки		22006,49

**N. 2 VICTRIX PRO 120 2 Egr - полезная мощность 222 kW**

Комплектация	Артикул	Цена (€)
2 VICTRIX PRO 120 2 Egr	3.025621	15000,00
1 Комплект коллекторов для каскада из 2-х котлов	3.023959	2823,15
1 Группа безопасности для котлов в каскаде	3.023961	918,24
1 Гидравлический разделитель 350 кВт	3.023965	2126,54
1 Нейтрализатор конденсата для каскадной установки	3.019464	692,00
1 Основной комплект коллектора дымоудаления Ø200 с выходным элементом	3.024281	1602,50
1 Блок каскадного и зонного регулирования	3.015244	913,83
1 Датчик температуры для каскада котлов	3.015267	39,73
1 Датчик уличной температуры	3.024511	44,15
1 Датчик бойлера для каскада котлов	3.015268	46,35
Цена поставки		24206,49



## ▶ ПРИМЕР установки 3-х котлов VICTRIX PRO в каскад

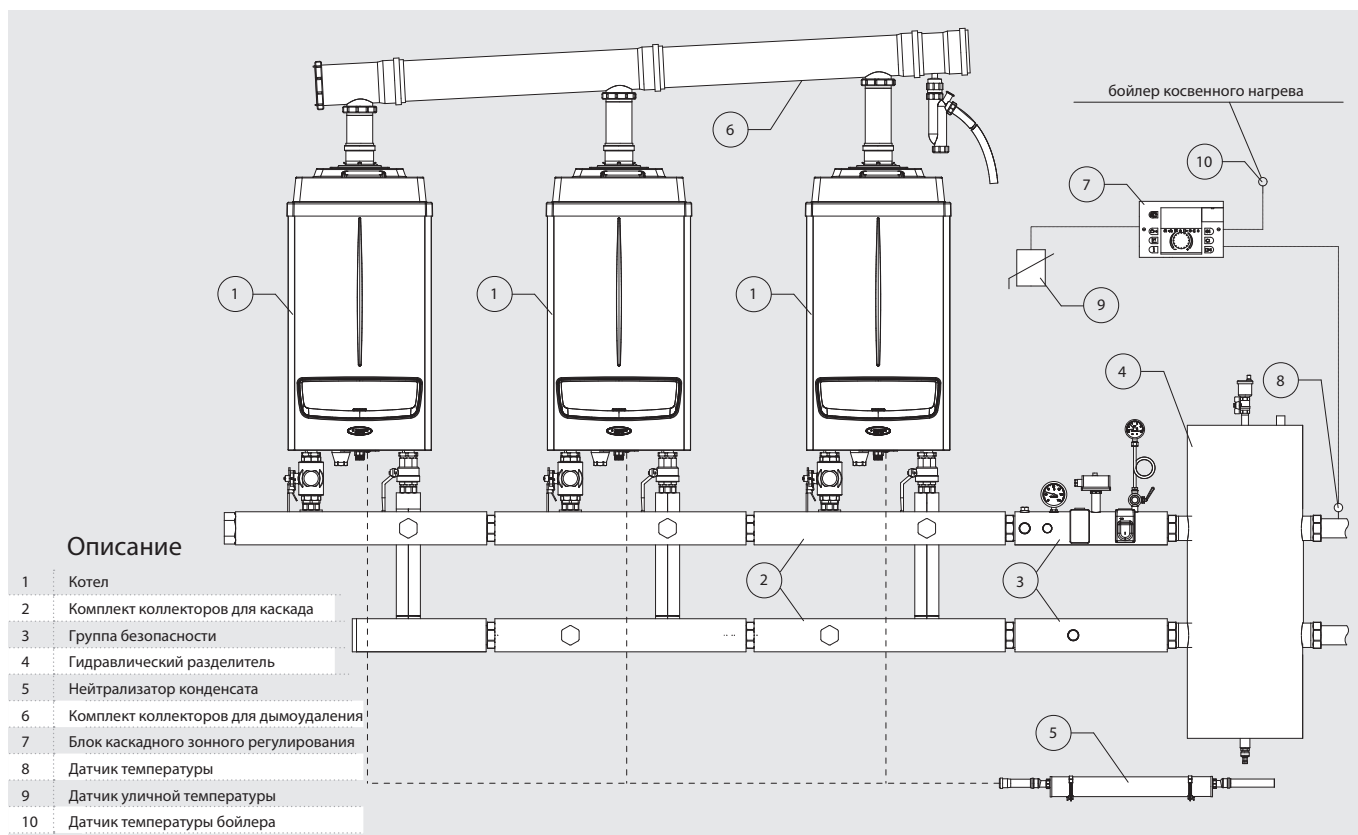

Ниже приведены артикулы для создания системы отопления и ГВС с использованием каскадно-зонного регулирования. Представленный список ориентировочный, без учета дымохода и других аксессуаров для комплектации. Для проектирования и монтажа системы отопления необходимо обращаться к квалифицированным специалистам

### № 3 VICTRIX PRO 35 2 Ecp - полезная мощность 102 kW

КОМПЛЕКТАЦИЯ	Артикул	Цена (€)
3 VICTRIX PRO 35 2 Ecp	3.025622	10800,00
1 Комплект коллекторов для каскада из 2-х котлов	3.023953	1966,71
1 Группа присоединения к каскаду	3.023954	1136,76
1 Группа безопасности для котлов в каскаде	3.023955	706,35
1 Гидравлический разделитель 200 кВт	3.021377	1387,30
1 Нейтрализатор конденсата для каскадной установки	3.019464	692,00
1 Основной комплект коллектора дымоудаления Ø 160 с выходным элементом	3.024279	1291,28
1 Дополнительный комплект коллектора дымоудаления Ø 160	3.024280	547,41
1 Блок каскадного и зонного регулирования	3.015244	913,83
1 Датчик линии для каскада котлов	3.015267	39,73
1 Датчик уличной температуры	3.024511	44,15
1 Датчик бойлера для каскада котлов	3.015268	46,35
Цена поставки		19571,87



**N. 3 VICTRIX PRO 55 2 Epr - полезная мощность 149,7 kW**

КОМПЛЕКТАЦИЯ	Артикул	Цена (€)
3 VICTRIX PRO 55 2 Epr	3.025618	11910,00
1 Комплект коллекторов для каскада из 2-х котлов	3.023953	1966,71
1 Группа присоединения к каскаду	3.023954	1136,76
1 Группа безопасности для котлов в каскаде	3.023955	706,35
1 Гидравлический разделитель 200 кВт	3.021377	1387,30
1 Нейтрализатор конденсата для каскадной установки	3.019464	692,00
1 Основной комплект коллектора дымоудаления Ø 160 с выходным элементом	3.024279	1291,28
1 Дополнительный комплект коллектора дымоудаления Ø 160	3.024280	547,41
1 Блок каскадного и зонного регулирования	3.015244	913,83
1 Датчик температуры для каскада котлов	3.015267	39,73
1 Датчик уличной температуры	3.024511	44,15
1 Датчик бойлера для каскада котлов	3.015268	46,35
Цена поставки		20681,87

**N. 3 VICTRIX PRO 80 2 Epr - полезная мощность 219 kW**

Комплектация	Артикул	Цена (€)
3 VICTRIX PRO 80 2 Epr	3.025619	15750,00
1 Комплект коллекторов для каскада из 2-х котлов	3.023959	2823,15
1 Группа присоединения к каскаду	3.023960	1311,15
1 Группа безопасности для котлов в каскаде	3.023961	918,24
1 Гидравлический разделитель 350 кВт	3.023965	2156,54
1 Нейтрализатор конденсата для каскадной установки	3.019464	692,00
1 Основной комплект коллектора дымоудаления Ø200 с выходным элементом	3.024281	1602,50
1 Дополнительный комплект коллектора дымоудаления Ø200	3.024282	750,48
1 Блок каскадного и зонного регулирования	3.015244	913,83
1 Датчик температуры для каскада котлов	3.015267	39,73
1 Датчик уличной температуры	3.024511	44,15
1 Датчик бойлера для каскада котлов	3.015268	46,35
Цена поставки		27048,12

**N. 3 VICTRIX PRO 100 2 Epr - полезная мощность 270 kW**

КОМПЛЕКТАЦИЯ	Артикул	Цена (€)
3 VICTRIX PRO 100 2 Epr	3.025620	19200,00
1 Комплект коллекторов для каскада из 2-х котлов	3.023959	2823,15
1 Группа присоединения к каскаду	3.023960	1311,15
1 Группа безопасности для котлов в каскаде	3.023961	918,24
1 Гидравлический разделитель 350 кВт	3.023965	2156,54
1 Нейтрализатор конденсата для каскадной установки	3.019464	692,00
1 Основной комплект коллектора дымоудаления Ø200 с выходным элементом	3.024281	1602,50
1 Дополнительный комплект коллектора дымоудаления Ø200	3.024282	750,48
1 Блок каскадного и зонного регулирования	3.015244	913,83
1 Датчик температуры для каскада котлов	3.015267	39,73
1 Датчик уличной температуры	3.024511	44,15
1 Датчик бойлера для каскада котлов	3.015268	46,35
Цена поставки		30498,12

**N. 3 VICTRIX PRO 120 2 Epr - полезная мощность 333 kW**

Комплектация	Артикул	Цена (€)
3 VICTRIX PRO 120 2 Epr	3.025621	22500,00
1 Комплект коллекторов для каскада из 2-х котлов	3.023959	2823,15
1 Группа присоединения к каскаду	3.023960	1311,15
1 Группа безопасности для котлов в каскаде	3.023961	918,24
1 Гидравлический разделитель 350 кВт	3.023965	2156,54
1 Нейтрализатор конденсата для каскадной установки	3.019464	692,00
1 Основной комплект коллектора дымоудаления Ø200 с выходным элементом	3.024281	1602,50
1 Дополнительный комплект коллектора дымоудаления Ø200	3.024282	750,48
1 Блок каскадного и зонного регулирования	3.015244	913,83
1 Датчик температуры для каскада котлов	3.015267	39,73
1 Датчик уличной температуры	3.024511	44,15
1 Датчик бойлера для каскада котлов	3.015268	46,35
Цена поставки		33798,12



## ▶ ПРИМЕР установки 4-х котлов VICTRIX PRO в каскад

### Описание

- |                                    |   |   |                               |
|------------------------------------|---|---|-------------------------------|
| 1 Котел                            | 4 Гидравлический разделитель            | 7 Блок каскадного зонного регулирования | 10 Датчик температуры бойлера |
| 2 Комплект коллекторов для каскада | 5 Нейтрализатор конденсата              | 8 Датчик температуры                    |                               |
| 3 Группа безопасности              | 6 Комплект коллекторов для дымоудаления | 9 Датчик уличной температуры            |                               |

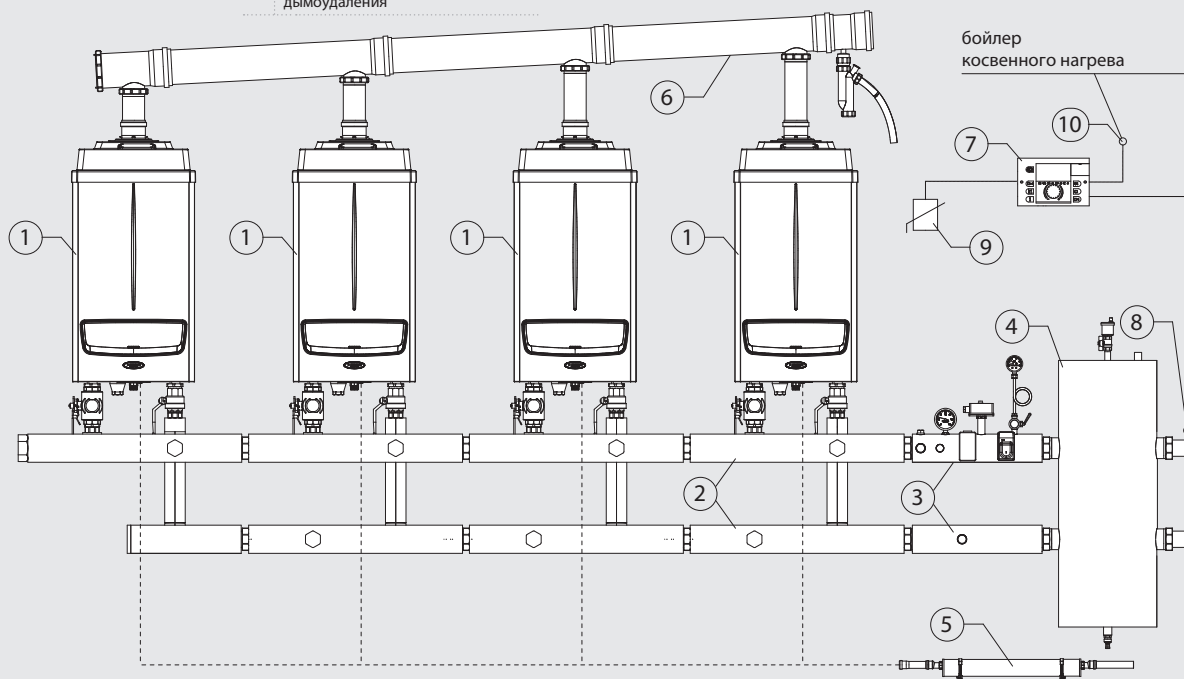

Ниже приведены артикулы для создания системы отопления и ГВС с использованием каскадно-зонного регулирования. Представленный список ориентировочный, без учета дымохода и других аксессуаров для комплектации. Для проектирования и монтажа системы отопления необходимо обращаться к квалифицированным специалистам

### N. 4 VICTRIX PRO 35 2 Ecp - полезная мощность 136 kW

КОМПЛЕКТАЦИЯ	Артикул	Цена (€)
4 VICTRIX PRO 35 2 Ecp	3.025622	14400,00
1 Комплект коллекторов для каскада из 2-х котлов	3.023953	1966,71
2 Группа присоединения к каскаду	3.023954	2273,52
1 Группа безопасности для котлов в каскаде	3.023955	706,35
1 Гидравлический разделитель 200 кВт	3.021377	1387,30
1 Нейтрализатор конденсата для каскадной установки	3.019464	692,00
1 Основной комплект коллектора дымоудаления Ø 160 с выходным элементом	3.024279	1291,28
2 Дополнительный комплект коллектора дымоудаления Ø 160	3.024280	1094,82
1 Блок каскадного и зонного регулирования	3.015244	913,83
1 Датчик температуры для каскада котлов	3.015267	39,73
1 Датчик уличной температуры	3.024511	44,15
1 Датчик бойлера для каскада котлов	3.015268	46,35
Цена поставки		24856,04



**N. 4 VICTRIX PRO 55 2 Egr - полезная мощность 199,6 kW**

КОМПЛЕКТАЦИЯ	Артикул	Цена (€)
4 VICTRIX PRO 55 2 Egr	3.025618	15880,00
1 Комплект коллекторов для каскада из 2-х котлов	3.023953	1966,71
2 Группа присоединения к каскаду	3.023954	2273,52
1 Группа безопасности для котлов в каскаде	3.023955	706,35
1 Гидравлический разделитель 200 кВт	3.021377	1387,30
1 Нейтрализатор конденсата для каскадной установки	3.019464	692,00
1 Основной комплект коллектора дымоудаления Ø 160 с выходным элементом	3.024279	1291,28
2 Дополнительный комплект коллектора дымоудаления Ø 160	3.024280	1094,82
1 Блок каскадного и зонного регулирования	3.015244	913,83
1 Датчик температуры для каскада котлов	3.015267	39,73
1 Датчик уличной температуры	3.024511	44,15
1 Датчик бойлера для каскада котлов	3.015268	46,35
Цена поставки		26336,04

**N. 4 VICTRIX PRO 80 2 Egr - полезная мощность 292 kW**

Комплектация	Артикул	Цена (€)
4 VICTRIX PRO 80 2 Egr	3.025619	21000,00
1 Комплект коллекторов для каскада из 2-х котлов	3.023959	2823,15
2 Группа присоединения к каскаду	3.023960	2622,30
1 Группа безопасности для котлов в каскаде	3.023961	918,24
1 Гидравлический разделитель для установки 350 кВт DN 100	3.023965	2156,54
1 Нейтрализатор конденсата для каскадной установки	3.019464	692,00
1 Основной комплект коллектора дымоудаления Ø200 с выходным элементом	3.024281	1602,50
2 Дополнительный комплект коллектора дымоудаления Ø200	3.024282	1500,96
1 Блок каскадного и зонного регулирования	3.015244	913,83
1 Датчик температуры для каскада котлов	3.015267	39,73
1 Датчик уличной температуры	3.024511	44,15
1 Датчик бойлера для каскада котлов	3.015268	46,35
Цена поставки		34359,75

**N. 4 VICTRIX PRO 100 2 Egr - полезная мощность 360 kW**

КОМПЛЕКТАЦИЯ	Артикул	Цена (€)
4 VICTRIX PRO 100 2 Egr	3.025620	25600,00
1 Комплект коллекторов для каскада из 2-х котлов	3.023959	2823,15
2 Группа присоединения к каскаду	3.023960	2622,30
1 Группа безопасности для котлов в каскаде	3.023961	918,24
1 Гидравлический разделитель 600 кВт (для модели 80-120)	3.023962	3642,07
1 Нейтрализатор конденсата для каскадной установки	3.019464	692,00
1 Основной комплект коллектора дымоудаления Ø200 с выходным элементом	3.024281	1602,50
1 Дополнительный комплект коллектора дымоудаления Ø200	3.024282	750,48
1 Основной комплект коллектора дымоудаления Ø 250 с выходным элементом	3.024666	1456,83
1 Блок каскадного и зонного регулирования	3.015244	913,83
1 Датчик температуры для каскада котлов	3.015267	39,73
1 Датчик уличной температуры	3.024511	44,15
1 Датчик бойлера для каскада котлов	3.015268	46,35
Цена поставки		41151,63

**N. 4 VICTRIX PRO 120 2 Egr - полезная мощность 444 kW**

Комплектация	Артикул	Цена (€)
4 VICTRIX PRO 120 2 Egr	3.025621	30000,00
1 Комплект коллекторов для каскада из 2-х котлов	3.023959	2823,15
2 Группа присоединения к каскаду	3.023960	2622,30
1 Группа безопасности для котлов в каскаде	3.023961	918,24
1 Гидравлический разделитель 600 кВт (для модели 80-120)	3.023962	3642,07
1 Нейтрализатор конденсата для каскадной установки	3.019464	692,00
1 Основной комплект коллектора дымоудаления Ø200 с выходным элементом	3.024281	1602,50
1 Дополнительный комплект коллектора дымоудаления Ø200	3.024282	750,48
1 Основной комплект коллектора дымоудаления Ø 250 с выходным элементом	3.024666	1456,83
1 Блок каскадного и зонного регулирования	3.015244	913,83
1 Датчик температуры для каскада котлов	3.015267	39,73
1 Датчик уличной температуры	3.024511	44,15
1 Датчик бойлера для каскада котлов	3.015268	46,35
Цена поставки		45551,63



## ▶ ПРИМЕР установки 5-ти котлов VICTRIX PRO в каскад

### Описание

- |                                    |   |   |                               |
|------------------------------------|---|---|-------------------------------|
| 1 Котел                            | 4 Гидравлический разделитель            | 7 Блок каскадного зонного регулирования | 10 Датчик температуры бойлера |
| 2 Комплект коллекторов для каскада | 5 Нейтрализатор конденсата              | 8 Датчик температуры                    |                               |
| 3 Группа безопасности              | 6 Комплект коллекторов для дымоудаления | 9 Датчик уличной температуры            |                               |

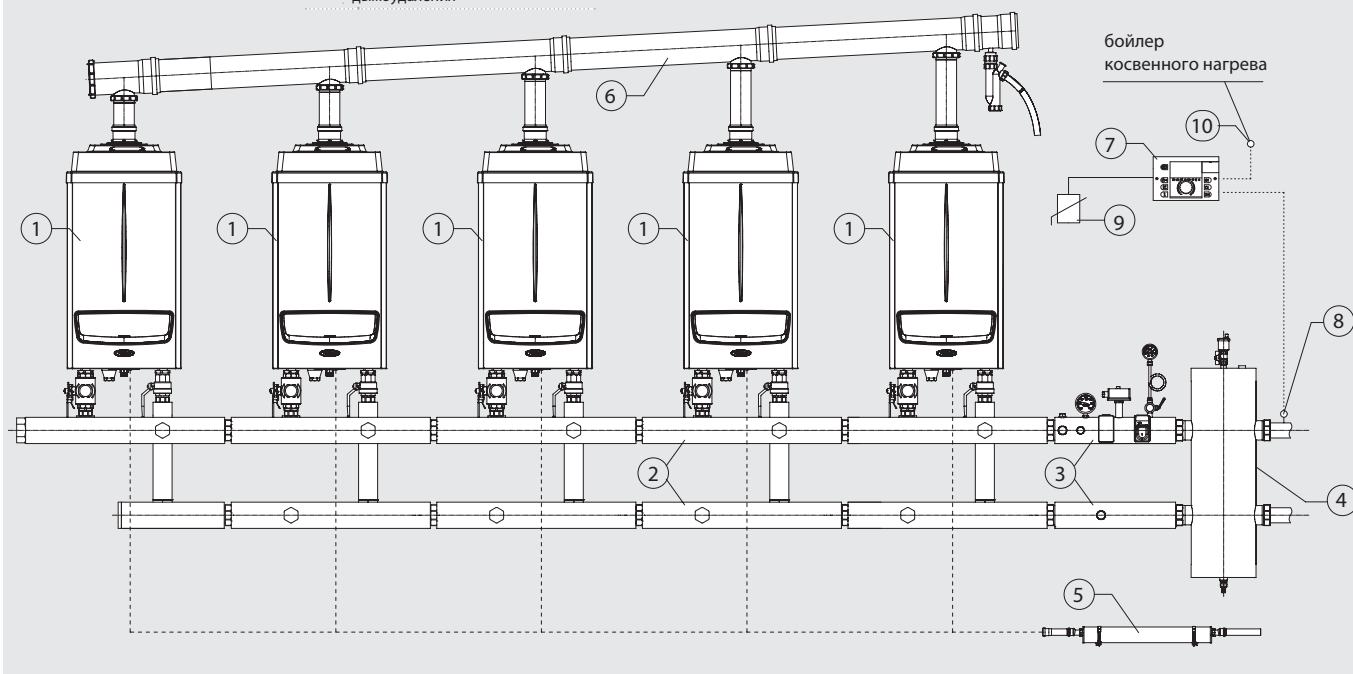

Ниже приведены артикулы для создания системы отопления и ГВС с использованием каскадно-зонного регулирования. Представленный список ориентировочный, без учета дымохода и других аксессуаров для комплектации. Для проектирования и монтажа системы отопления необходимо обращаться к квалифицированным специалистам

### № 5 VICTRIX PRO 35 2 Ерp – полезная мощность 170 кВт

КОМПЛЕКТАЦИЯ	Артикул	Цена (€)
5 VICTRIX PRO 35 2 Ерp	3.025622	18000,00
1 Комплект коллекторов для каскада из 2-х котлов	3.023953	1966,71
3 Группа присоединения к каскаду	3.023954	3410,28
1 Группа безопасности для котлов в каскаде	3.023955	706,35
1 Гидравлический разделитель 200 кВт (для модели 35-55)	3.021377	1387,30
1 Нейтрализатор конденсата для каскадной установки	3.019464	692,00
1 Основной комплект коллектора дымоудаления Ø160 с выходным элементом	3.024279	1291,28
1 Дополнительный комплект коллектора дымоудаления Ø160	3.024280	547,41
1 Блок каскадного и зонного регулирования	3.015244	913,83
1 Датчик температуры для каскада котлов	3.015267	39,73
1 Датчик уличной температуры	3.024511	44,15
1 Датчик бойлера для каскада котлов	3.015268	46,35
Цена поставки		29045,39



N. 5 VICTRIX PRO 55 2 Egr - Полезная мощность 249,5 кВт

КОМПЛЕКТАЦИЯ	Артикул	Цена (€)
5 VICTRIX PRO 55 2 Egr	3.025618	19850,00
1 Комплект коллекторов для каскада из 2-х котлов	3.023953	1966,71
3 Группа присоединения к каскаду	3.023954	3410,28
1 Группа безопасности для котлов в каскаде	3.023955	706,35
1 Гидравлический разделитель для установки 400 кВт	3.021378	2554,97
1 Нейтрализатор конденсата для каскадной установки	3.019464	692,00
1 Основной комплект коллектора дымоудаления Ø160 с выходным элементом	3.024279	1291,28
3 Дополнительный комплект коллектора дымоудаления Ø160	3.024280	1642,23
1 Блок каскадного и зонного регулирования	3.015244	913,83
1 Датчик температуры для каскада котлов	3.015267	39,73
1 Датчик уличной температуры	3.024511	44,15
1 Датчик бойлера для каскада котлов	3.015268	46,35
Цена поставки		33157,88

N. 5 VICTRIX PRO 80 2 Egr - Полезная мощность 365 кВт

Комплектация	Артикул	Цена (€)
5 VICTRIX PRO 80 2 Egr	3.025619	26250,00
1 Комплект коллекторов для каскада из 2-х котлов	3.023959	2823,15
3 Группа присоединения к каскаду	3.023960	3933,45
1 Группа безопасности для котлов в каскаде	3.023961	918,24
1 Гидравлический разделитель для установки 600 кВт	3.023962	3642,07
1 Нейтрализатор конденсата для каскадной установки	3.019464	692,00
1 Основной комплект коллектора дымоудаления Ø200 с выходным элементом	3.024281	1602,50
3 Дополнительный комплект коллектора дымоудаления Ø200	3.024282	2251,44
1 Блок каскадного и зонного регулирования	3.015244	913,83
1 Датчик температуры для каскада котлов	3.015267	39,73
1 Датчик уличной температуры	3.024511	44,15
1 Датчик бойлера для каскада котлов	3.015268	46,35
Цена поставки		43156,91

N. 5 VICTRIX PRO 100 2 Egr - Полезная мощность 450 кВт

КОМПЛЕКТАЦИЯ	Артикул	Цена (€)
5 VICTRIX PRO 100 2 Egr	3.025620	32000,00
1 Комплект коллекторов для каскада из 2-х котлов	3.023959	2823,15
3 Группа присоединения к каскаду	3.023960	3933,45
1 Группа безопасности для котлов в каскаде	3.023961	918,24
1 Гидравлический разделитель для установки 600 кВт	3.023962	3642,07
1 Нейтрализатор конденсата для каскадной установки	3.019464	692,00
1 Основной комплект коллектора дымоудаления Ø200 с выходным элементом	3.024281	1602,50
1 Дополнительный комплект коллектора дымоудаления Ø200	3.024282	750,48
1 Основной комплект коллектора дымоудаления Ø250 с выходным элементом	3.024666	1456,83
1 Дополнительный комплект коллектора дымоудаления Ø250	3.024667	1019,78
1 Блок каскадного и зонного регулирования	3.015244	913,83
1 Датчик температуры для каскада котлов	3.015267	39,73
1 Датчик уличной температуры	3.024511	44,15
1 Датчик бойлера для каскада котлов	3.015268	46,35
Цена поставки		49882,56

N. 5 VICTRIX PRO 120 2 Egr - Полезная мощность 555 кВт

Комплектация	Артикул	Цена (€)
5 VICTRIX PRO 120 2 Egr	3.3.025621	37500,00
1 Комплект коллекторов для каскада из 2-х котлов	3.023959	2823,15
3 Группа присоединения к каскаду	3.023960	3433,45
1 Группа безопасности для котлов в каскаде	3.023961	918,24
1 Гидравлический разделитель для установки 600 кВт	3.023962	3642,07
1 Нейтрализатор конденсата для каскадной установки	3.019464	692,00
1 Основной комплект коллектора дымоудаления Ø200 с выходным элементом	3.024281	1602,50
1 Дополнительный комплект коллектора дымоудаления Ø200	3.024282	750,48
1 Основной комплект коллектора дымоудаления Ø250 с выходным элементом	3.024666	1456,83
1 Дополнительный комплект коллектора дымоудаления Ø250	3.024667	1019,78
1 Блок каскадного и зонного регулирования	3.015244	913,83
1 Датчик температуры для каскада котлов	3.015267	39,73
1 Датчик уличной температуры	3.024511	44,15
1 Датчик бойлера для каскада котлов	3.015268	46,35
Цена поставки		54882,56





# ARES PRO R

Напольный конденсационный одноконтурный котел с высоким содержанием теплоносителя.



- Котел с теплообменником из нержавеющей стали (AISI 316 L) мощностью от 150 до 600 кВт, идеально подходит для замены котлов предыдущих поколений, может быть напрямую подключен к существующей системе;
- Большой объем теплоносителя уменьшает риск образование накипи и шлаков, обеспечивает оптимальные гидравлические характеристики, снижает количество включений/отключений горелки;
- Не требует установки гидравлического разделителя/ пластинчатого теплообменника;
- Глубина модуляции 1:4;
- Вертикальная модуляционная горелка с низким содержанием NOx;
- Компактные размеры;
- Возможность установки в каскад (до 8 котлов);
- Датчик уличной температуры в стандартной комплектацию;
- Класс защиты IPX4D.



НАЗВАНИЕ	ARES PRO 150 R	ARES PRO 230 R	ARES PRO 300 R	ARES PRO 348 R	ARES PRO 400 R	ARES PRO 500 R	ARES PRO 600 R
Артикул	3.030043	3.030044	3.030045	3.030046	3.030047	3.030048	3.030049
Номинальная тепловая мощность, кВт	140	214	280	348	380	450	550
Минимальная тепловая мощность, кВт	35,0	50,0	65,0	90,0	90,0	115,0	125,0
Номинальная тепловая мощность (80/60 °C), кВт	136,4	209,3	274,5	341,4	373,0	441,9	540,3
Номинальная тепловая мощность (50/30 °C), кВт	145,9	226,8	292,9	363,3	399,0	427,0	581,2
КПД при ном. мощности (80/60 °C), %	97,40	97,80	98,05	98,11	98,16	98,21	98,24
КПД при ном. мощности (50/30 °C), %	104,20	106,00	104,60	104,40	105,00	104,90	105,67
Максимально допустимая температура, °C	100,0	100,0	100,0	100,0	100,0	100,0	100,0
Максимальная рабочая температура, °C	90	90	90	90	90	90	90
Количество воды в котле, л	153	210	270	340	340	340	425
Максимальное давление, бар	6	6	6	6	6	6	6
Макс. производительность конденсата, кг/ч	11,5	13,7	15,8	29,1	28,5	28,8	31
Расход газа G20 (макс.-мин.), м³/ч	14,80 - 3,70	22,63 - 5,29	29,61 - 6,87	36,80 - 9,52	40,18 - 9,52	47,58 - 12,16	58,15 - 13,22
Вес пустого котла, кг	407	479	549	716	716	716	875
Габаритные размеры, мм	высота	1809	1917	1946	2130	2130	2206
	ширина	666	846	910	996	996	1096
	глубина	933	1082	1170	1273	1273	1397
<b>Наличие</b>	<b>под заказ</b>	<b>под заказ</b>	<b>под заказ</b>	<b>под заказ</b>	<b>под заказ</b>	<b>под заказ</b>	<b>под заказ</b>
<b>Рекомендованная розничная цена, €</b>	<b>26008,77</b>	<b>33140,89</b>	<b>37208,57</b>	<b>48282,455</b>	<b>48282,455</b>	<b>48350,13</b>	<b>55589,59</b>



## ТЕРМОРЕГУЛИРОВАНИЕ ARES PRO R

Наименование		Артикул	Цена (€)	Наличие
Комплект каскадного регулирования. Может управлять каскадом до 8 котлов.  Состоит: • HSCP программатор; • BCM блок управления контурами; • Блок питания 24В; • Уличный датчик; • Датчик температуры.		3.028340	690,00	под заказ
Комплект зонного расширения SHC (в комплекте 3 датчика NTC)		3.028338	234,6	под заказ
Блок питания 24 В с возможностью установки на DIN рейку		3.021622	129,13	в наличии
CRONO 7 Еженедельный цифровой термостат		3.021624	304,61	в наличии
CRONO 7 WIRELESS Беспроводной еженедельный цифровой термостат		3.021624	304,61	в наличии
Датчик температуры для солнечного коллектора		1.028812	30,00	под заказ

## ОПЦИИ ARES PRO

	Артикул	Цена (€)	В наличии
Комплект нейтрализатора конденсата до 1500 кВт (включает гранулы)	3.023662	828,00	под заказ
Гранулы для нейтрализатора конденсата (25 кг)	3.023663	124,20	под заказ
Группа безопасности с фильтром для Ares Pro 150-230 R*	3.028336	1701,00	под заказ
Группа безопасности с фильтром для Ares Pro 300-500 R*	3.028337	1606,00	под заказ
Группа безопасности с фильтром для Ares Pro 600 R*	3.023658	1931,00	под заказ

\* В комплект не входит предохранительный клапан, манометр, расширительный бак и сбросной клапан.



**▶ ПРИМЕР установки одного котла ARES PRO R с двумя зонами отопления и напольным водонагревателем косвенного нагрева серии INOXSTOR 500 V2**

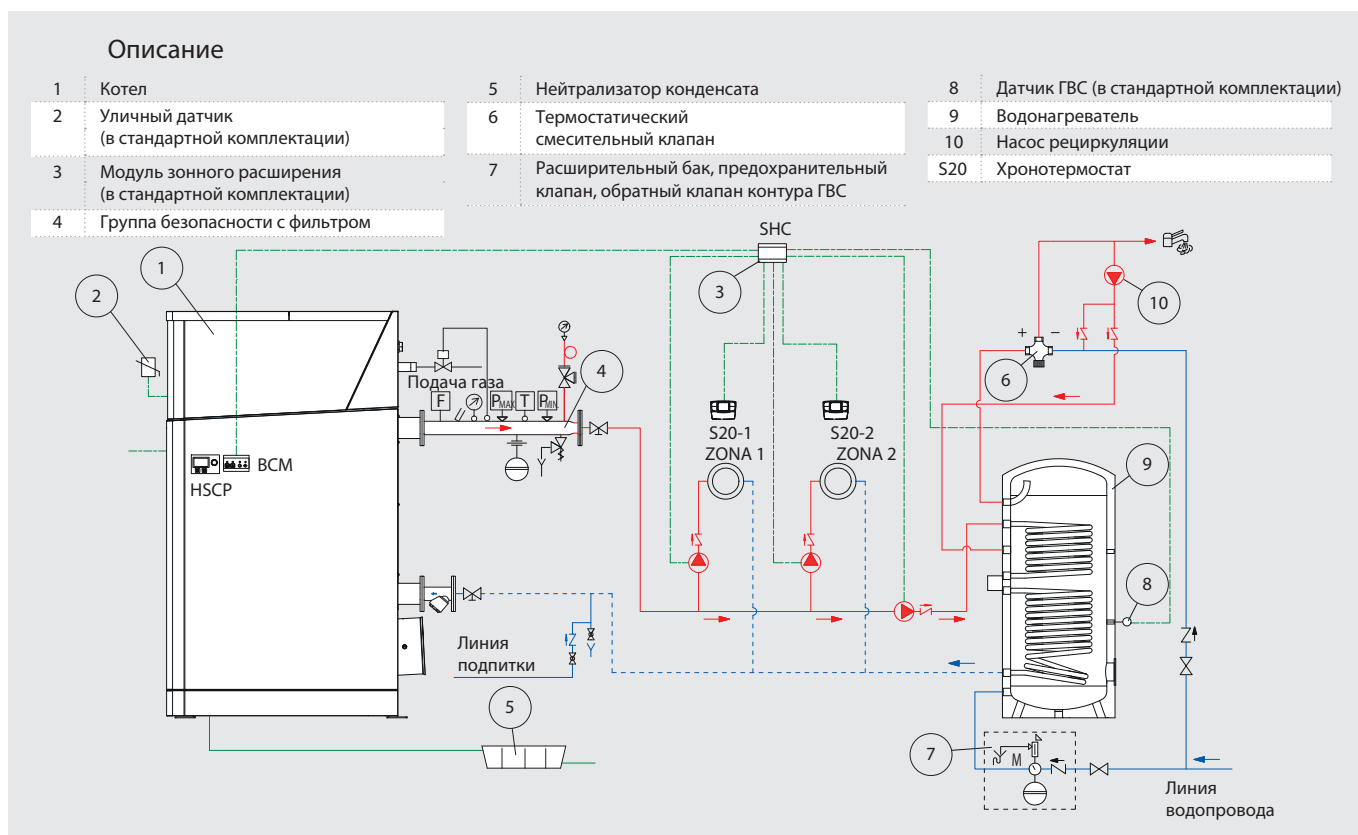

Ниже приведены артикулы для создания системы отопления и ГВС с использованием некоторых моделей ARES PRO R в сочетании с напольным водонагревателем. Представленный список ориентировочный, без учета дымохода и других аксессуаров.

Для проектирования и монтажа системы отопления необходимо обращаться к квалифицированным специалистам.

**N. 1 ARES PRO 150 R - полезная мощность 136,6 kW**

КОМПЛЕКТАЦИЯ	Артикул	Цена (€)
1 ARES PRO 150 R	3.030043	26008,77
1 Группа безопасности	3.028336	1701,00
1 INOXSTOR 500 V2	3.027748	2900,00
1 Термостатический смесительный клапан 3/4"	3.019099	83,00
2 CRONO 7	3.021622	258,26
1 Нейтрализатор конденсата для каскадной установки	3.019464	692,00
Цена поставки		31643,03

**N. 1 ARES PRO 300 R - полезная мощность 274,5 kW**

Комплектация	Артикул	Цена (€)
1 ARES PRO 300 R	3.030045	37208,57
1 Группа безопасности	3.028337	1606,00
1 UB 1000 V2	3.027815	4600,00
1 Термостатический смесительный клапан 1" 1/4"	3.020322	319,00
2 CRONO 7	3.021622	258,26
1 Нейтрализатор конденсата для каскадной установки	3.019464	692,00
Цена поставки		44683,83

**N. 1 ARES PRO 400 R - полезная мощность 373,0 kW**

КОМПЛЕКТАЦИЯ	Артикул	Цена (€)
1 ARES PRO 400 R	3.030047	48282,46
1 Группа безопасности	3.028337	1606,00
1 UB 1500 V2	3.027816	7500,00
1 Термостатический смесительный клапан 1" 1/4"	3.020322	319,00
2 CRONO 7	3.021622	258,26
1 Нейтрализатор конденсата для каскадной установки	3.019464	692,00
Цена поставки		58657,72

**N. 1 ARES PRO 600 R - полезная мощность 540,3 kW**

Комплектация	Артикул	Цена (€)
1 ARES PRO 600 R	3.030049	55586,59
1 Группа безопасности	3.023658	1931,00
1 UB 2000 V2	3.025605	11000,00
1 Термостатический смесительный клапан 1" 1/4"	3.020322	319,00
2 CRONO 7	3.021622	258,26
1 Нейтрализатор конденсата для каскадной установки	3.019464	692,00
Цена поставки		69786,85



## ▶ ПРИМЕР установки двух котлов ARES PRO R в каскад с 2 зонами отопления

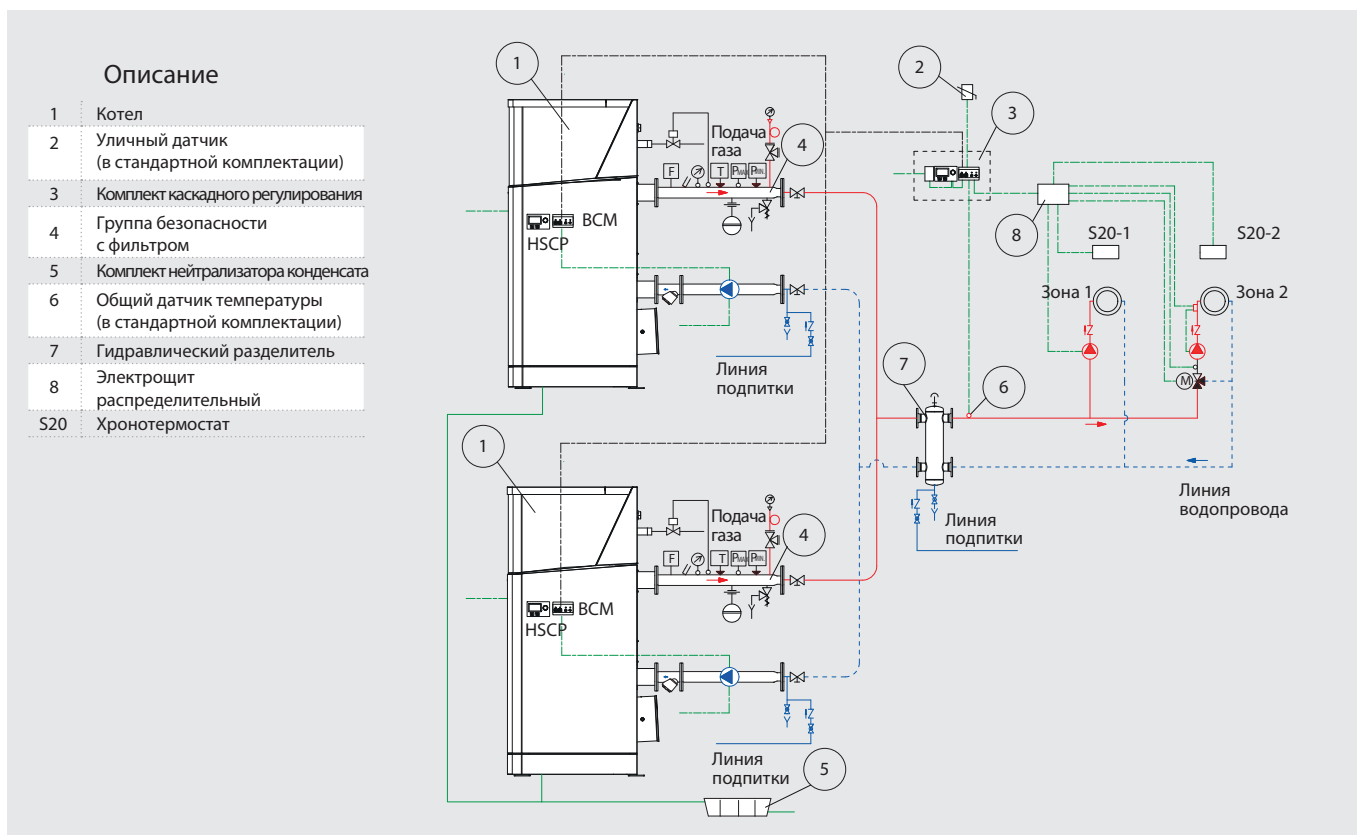

Ниже приведены артикулы для создания системы отопления с использованием некоторых моделей ARES PRO R в сочетании с каскадным контроллером. Представленный список ориентировочный, без учета дымохода и других аксессуаров.

Для проектирования и монтажа системы отопления необходимо обращаться к квалифицированным специалистам.

N. 2 ARES PRO 300 R - полезная мощность 549,0 kW

КОМПЛЕКТАЦИЯ	Артикул	Цена (€)
2 ARES PRO 300 R	3.030045	74417,14
2 Группа безопасности	3.028337	3212,00
1 Гидравлический разделитель для установки 600 кВт DN 100	3.023962	3642,07
1 Комплект каскадного регулирования	3.028340	568,00
1 Нейтрализатор конденсата для каскадной установки	3.019464	692,00
Цена поставки		82531,21

N. 2 ARES PRO 600 R - полезная мощность 1.080,6 kW

Комплектация	Артикул	Цена (€)
2 ARES PRO 600 R	3.030049	111179,18
2 Группа безопасности	3.023658	3862,00
1 Комплект каскадного регулирования	3.028340	568,00
1 Нейтрализатор конденсата для каскадной установки	3.019464	692,00
Цена поставки		116301,18



# ARES TEC R



Напольный модульный конденсационный одноконтурный котёл с возможностью подключения бойлера косвенного нагрева

Котлы можно объединить в каскад (до 8 штук).

- Секции теплообменника - литые, из сплава алюминия – магния – кремния;
- 10 моделей мощностью от 150 до 900 кВт;
- Каждая модель состоит из конденсационных модулей (от 3 до 8 штук), объединённых в каскад;
- Широкий диапазон модуляции мощности котлов;
- При отказе одного или нескольких модулей котёл сохраняет работоспособность в пределах мощности исправных модулей;
- Панель управления (датчики температуры входят в комплект поставки котла) обеспечивает управление:
  - одним прямым контуром отопления
  - одним контуром ГВС (бойлером)
  - одним контуром рециркуляции ГВС;

При необходимости можно использовать комплект зонных расширений, обеспечивающий управление 3-мя прямыми / смесительными контурами (до 4 шт.);

- Жидкокристаллический дисплей;
- Может быть установлен во внешнем, частично защищённом помещении.







НАЗВАНИЕ	ARES 150 TEC R	ARES 200 TEC R	ARES 250 TEC R	ARES 300 TEC R	ARES 350 TEC R
Артикул	3.030033	3.030034	3.030035	3.030036	3.030037
Количество модулей, шт	3	4	5	6	7
Номинальная тепловая мощность, кВт	150	200	250	300	348
Минимальная тепловая мощность, кВт	12,0	12,0	12,0	12,0	12,0
Номинальная тепловая мощность (80/60 °С), кВт	146,1	195,2	244,5	294,0	341,8
Номинальная тепловая мощность (50/30 °С), кВт	150,0	200,4	251,3	302,7	354,6
КПД при ном. мощности (80/60 °С), %	97,4	97,6	97,8	98,0	98,2
КПД при ном. мощности (50/30 °С), %	100,0	100,2	100,5	100,9	101,9
Максимально допустимые температуры, °С	100,0	100,0	100,0	100,0	100,0
Максимальная рабочая температура, °С	85	85	85	85	85
Количество воды в котле, л	14,2	18,3	22,4	26,5	30,6
Максимальное давление, бар	6	6	6	6	6
Макс. производительность конденсата, кг/ч	23	30,6	38,3	45,9	53,6
Расход газа G20 (макс.-мин.), м³/ч	15,9 – 1,3	21,1 – 1,3	26,4 – 1,3	31,7 – 1,3	37,0 – 1,3
Вес, кг	236,0	295,0	325,0	386,0	419,0
Габаритные размеры, мм	высота	1150	1150	1150	1150
	ширина	764	1032	1032	1300
	глубина	770	770	770	770
<b>Наличие</b>	<b>под заказ</b>	<b>под заказ</b>	<b>под заказ</b>	<b>под заказ</b>	<b>под заказ</b>
<b>Рекомендованная розничная цена, €</b>	<b>14851,88</b>	<b>18905,22</b>	<b>21490,37</b>	<b>24097,7</b>	<b>27058,84</b>

НАЗВАНИЕ	ARES 440 TEC R	ARES 550 TEC R	ARES 660 TEC R	ARES 770 TEC R	ARES 900 TEC R
Артикул	3.030038	3.030039	3.030040	3.030041	3.030042
Количество модулей, шт	4	5	6	7	8
Номинальная тепловая мощность, кВт	432	540	648	756	864
Минимальная тепловая мощность, кВт	22,0	22,0	22,0	22,0	22,0
Номинальная тепловая мощность (80/60 °С), кВт	424,3	530,3	636,4	742,4	848,5
Номинальная тепловая мощность (50/30 °С), кВт	445,3	557,8	670,0	783,2	900,0
КПД при ном. мощности (80/60 °С), %	98,2	98,2	98,2	98,2	98,2
КПД при ном. мощности (50/30 °С), %	103,1	103,3	103,4	103,6	104,2
Максимально допустимые температуры, °С	100,0	100,0	100,0	100,0	100,0
Максимальная рабочая температура, °С	85	85	85	85	85
Количество воды в котле, л	73	88	103	118	133
Максимальное давление, бар	6	6	6	6	6
Макс. производительность конденсата, кг/ч	73,4	91,7	110	128,4	146,7
Расход газа G20 (макс.-мин.), м³/ч	45,68 – 2,33	57,10 – 2,33	68,52 – 2,33	79,94 – 2,33	91,36 – 2,33
Вес, кг	585,0	643,0	707,0	806,0	858,0
Габаритные размеры, мм	высота	1448	1448	1448	1448
	ширина	1087	1355	1355	1623
	глубина	946	946	946	946
<b>Наличие</b>	<b>под заказ</b>	<b>под заказ</b>	<b>под заказ</b>	<b>под заказ</b>	<b>под заказ</b>
<b>Рекомендованная розничная цена, €</b>	<b>33066,98</b>	<b>38301,14</b>	<b>43393,62</b>	<b>48355,65</b>	<b>53303,91</b>



## ТЕРМОРЕГУЛИРОВАНИЕ ARES TEC R

Наименование		Артикул	Цена (€)	Наличие
Комплект каскадного регулирования. Может управлять каскадом до 8 котлов. Состоит: • HSCP каскадный контроллер; • BCM блок управления контурами; • Блок питания 24В; • Уличный датчик; • Датчик температуры.		3.028340	690,00	под заказ
Модуль зонного расширения SHC. Каждый модуль SHC может управлять 3 любыми контурами, в комплекте 3 датчика NTC. К HSCP контроллеру можно подключить до 4 SHC (3 опционально и 1 в стандартной комплектации).		3.028338	234,60	под заказ
Блок питания 24 В с возможностью установки на DIN рейку.		3.028339	62,10	под заказ
CRONO 7 Цифровой термостат ON-OFF, может контролировать работу котла в соответствии с заданным расписанием и заданной температурой.	 Размеры (В*Ш*Г) мм 103 x 142 x 31	3.021622	129,13	в наличии
CRONO 7 WIRELESS Беспроводной цифровой термостат ON-OFF, может контролировать работу котла в соответствии с заданным расписанием и заданной температурой.	 Размеры (В*Ш*Г) мм 103 x 142 x 31  Размеры (В*Ш*Г) мм 82 x 105 x 26	3.021624	304,61	в наличии
Датчик температуры для солнечного коллектора.		1.028812	30,00	под заказ

## СИСТЕМА ДЫМОУДАЛЕНИЯ

ARES TEC R имеет открытую камеру сгорания и принудительный выброс продуктов сгорания, поэтому он должен быть подключен к дымоходу, не пропускающему конденсат и выполненному из материалов, стойких к коррозии.

## КОМПЛЕКТЫ ДЫМОУДАЛЕНИЯ

В моделях ARES 150-350 Tec R дымоудаление возможно организовать с правой стороны (стандартная комплектация), с левой или от задней стенки котла с помощью дополнительного комплекта.

В моделях ARES 440-900 Tec R дымоудаление возможно организовать с правой стороны (стандартная комплектация), с левой или от задней стенки котла без дополнительного комплекта.

	Артикул	Цена (€)	В наличии
Комплект для отвода дымовых газов от задней стенки для ARES 150-200 Tec R	3.023701	62,10	под заказ
Комплект для отвода дымовых газов от задней стенки для ARES 250-300-350 Tec R	3.023674	358,80	под заказ
Комплект поддержки для бокового дымохода (для всех моделей)	3.023675	115,92	под заказ

## КОМПЛЕКТ ДЛЯ НЕЙТРАЛИЗАТОРА КОНДЕНСАТА

	Артикул	Цена (€)	В наличии
Комплект нейтрализатора конденсата до 1500 кВт (включает гранулы)	3.023662	828,00	под заказ
Гранулы для нейтрализатора конденсата (25 кг)	3.023663	124,20	под заказ



## ▶ ПРИМЕР установки одного котла ARES TEC R с напольным водонагревателем косвенного нагрева

### Описание

- 1 ARES TEC R
- 2 Уличный датчик (в стандартной комплектации)
- 3 Группа безопасности с насосом и гидравлическим разделителем
- 4 Датчик температуры (в стандартной комплектации)
- 5 Датчик бойлера (в стандартной комплектации)
- 6 Нейтрализатор конденсата

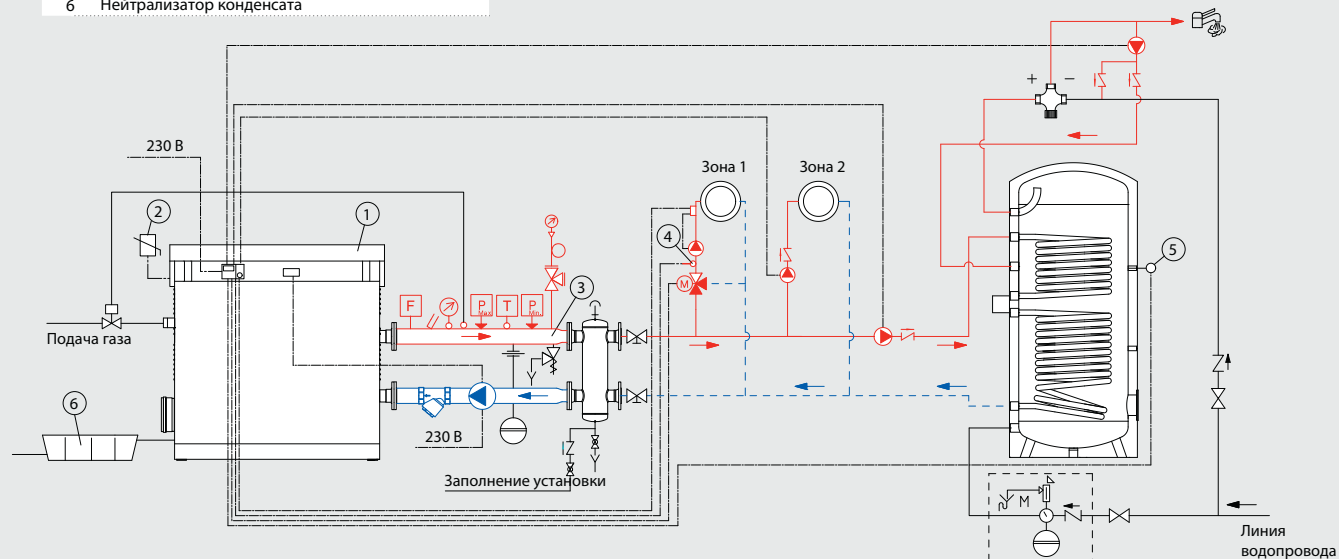

Установка одного котла ARES TEC R с группой безопасности, включающая насос и гидравлический разделитель, в системе с 1 прямой зоной, 1 смешанной зоной и водонагревателем косвенного нагрева



## ▶ ПРИМЕР установки двух котлов ARES TEC R в каскад

### Описание

- 1 ARES TEC R
- 2 Уличный датчик (в стандартной комплектации)
- 3 Группа безопасности с фильтром
- 4 Датчик температуры смесительного контура (в комплектации каскадного контроллера)
- 5 Каскадный контроллер
- 6 Датчик температуры бойлера (в комплектации каскадного контроллера)
- 7 Нейтрализатор конденсата
- 8 Общий датчик температуры (в комплектации каскадного контроллера)

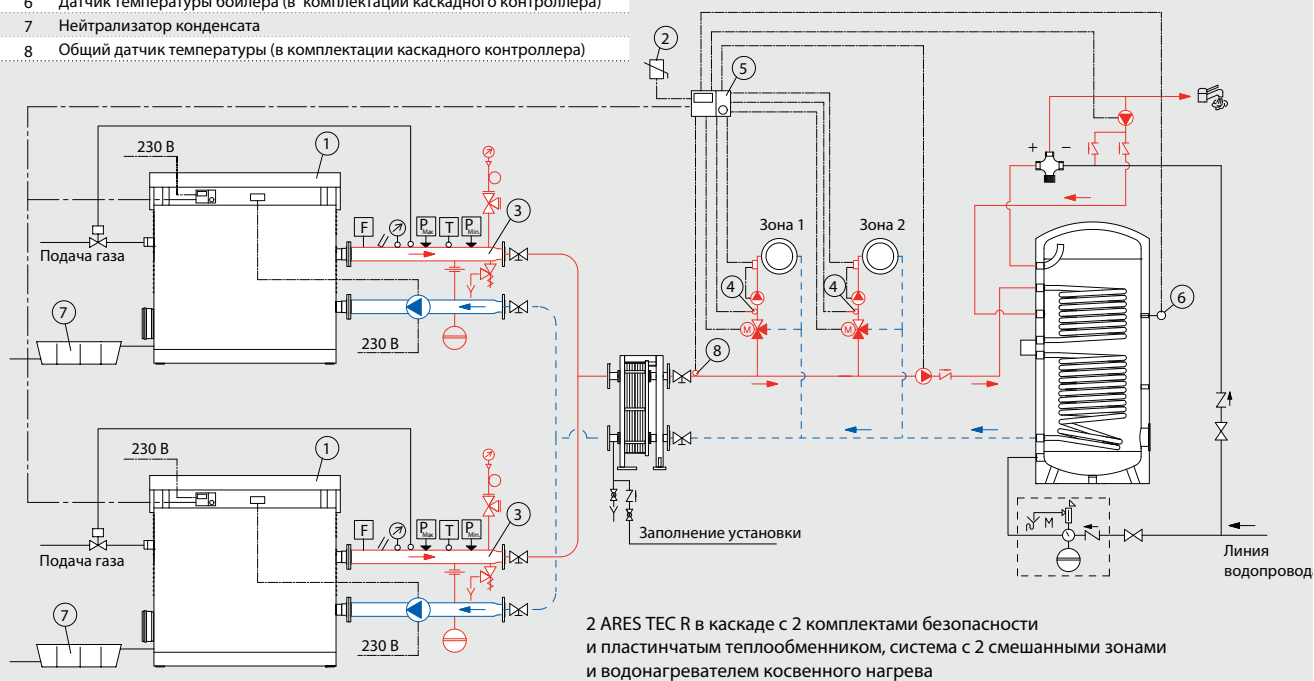

В системе отопления с потенциальным риском загрязнения внутреннего котлового контура рекомендуется разделить котловую контур и контур системы отопления при помощи пластинчатого теплообменника.

Примеры не являются окончательными, для получения дополнительной информации желательно связаться со службой поддержки Immergas.





# UBS

Напольный водонагреватель косвенного нагрева из эмалированной стали

- Водонагреватель косвенного нагрева из эмалированной стали объемом 100, 160 и 200 литров;
- Встроенный магниевый анод для защиты бака от коррозии;
- Возможность организации рециркуляции контура ГВС;
- Гильза для установки датчика дополнительного термометра, позволяющего оперативно контролировать температуру горячей воды;
- Понятная панель управления;
- Полиуритановая теплоизоляция бака.



Модель	Артикул	Объем, л	Высота, мм	Диаметр, мм	Диаметр трубопроводов контуров		Цена (€)	Наличие
					отопления	ГВС		
UBS 100	UBS 100	100	881	524			649,09	в наличии
UBS 160	UBS 160	160	1235	524	G1"	G3/4"	753,68	в наличии
UBS 200	UBS 200	200	1400	584			843,48	в наличии

## ОСНОВНЫЕ ПРИНАДЛЕЖНОСТИ (входят в состав комплекта)

Тип	UBS 100	UBS 160	UBS 200
Сбросной предохранительный клапан 6 бар, G3/4"	+	+	+
Сливной кран	-	+	+



# UB INOX

Напольный водонагреватель косвенного нагрева из нержавеющей стали объемом 80, 120 или 200 литров

- Модели UB INOX 120 V2 и 200 V2 имеют 2 спирали теплообменника и возможность подключения блока солнечных панелей;
- Предусмотрено подключение линии рециркуляции ГВС;
- Спирали теплообменников бойлеров изготовлены из нержавеющей стали;
- Соединительные трубки внутри бойлера изготовлены из меди;
- Встроенное оборудование:
  - экспанзомат системы ГВС
  - датчик NTC ГВС
  - сбросной предохранительный клапан ГВС на 8 бар
  - механический термометр ГВС
  - обратный клапан на входе холодной воды
  - магниевый анод
  - кран слива воды системы ГВС
  - фальшпанель для установки пульта управления насосной станции солнечных панелей
- Модель UB INOX SOLAR 200 V2 имеет 2 спирали теплообменника, из которых нижняя подключена к встроенному блоку солнечной насосной станции, в которую входят:
  - насос
  - регулятор протока теплоносителя
  - экспанзомат (18 л)
  - расходомер
  - сбросной клапан 6 бар
  - манометр
  - пульт управления насосной станции солнечных панелей.



Модель	Артикул	Объем, л	Высота, мм	Ширина, мм	Глубина, мм	Встроенный расширительный бак объемом, л	Предохранительный клапан, 8 бар	Цена (€)	Наличие
UB Inox 80 V2	3.028817	80	850	550	550	4	*	1683,00	в наличии
UB Inox 120 V2	3.027818	120	850	650	650	5	*	1887,00	в наличии
UB Inox 200 V2	3.027819	200	1250	650	650	8	*	2448,00	в наличии

## КОМПЛЕКСНОЕ РЕШЕНИЕ – бак из нержавеющей стали

UB Inox Solar 200 V2	3.027820	200	1250	600	600	8	*	3468,00	под заказ
----------------------	----------	-----	------	-----	-----	---	---	---------	-----------

## ОСНОВНЫЕ ПРИНАДЛЕЖНОСТИ

Дополнительное оборудование	Артикул	Цена (€)	Наличие
Комплект для присоединения к солнечному коллектору для UB Inox 200-2	3.022195	153,41	под заказ
Комплект для присоединения к солнечному коллектору для UB Inox 200-2, в параллельную работу	3.022196	482,29	под заказ
Комплект для присоединения к солнечному коллектору для UB Inox 120-2	3.022197	128,02	под заказ
Комплект для присоединения UB Inox 200-2 для организации параллельной работы	3.022212	334,40	под заказ
Комплект рециркуляции для UB Inox 80-2	3.022198	28,69	под заказ
Комплект рециркуляции для UB Inox 120-2 и 200-2	3.022199	44,15	под заказ
Комплект рециркуляции для UB Inox Solar 200-2	3.022200	72,84	под заказ
Комплект рециркуляции параллели для UB Inox 200-2	3.022201	175,48	под заказ



# INOXSTOR

Водонагреватели косвенного нагрева  
объемом 200, 300 и 500 литров

- Водонагреватели косвенного нагрева INOXSTOR из нержавеющей стали объемом 200, 300 и 500 литров имеют ревизионный фланец в нижней части, соответствуют стандарту EN 12897;
- В базовой комплектации имеют:
  - 2 спирали теплообменника из нержавеющей стали;
  - 2 гильзы для датчиков, датчик NTC для подключения к котлу Immergas;
  - 2 магниевых анода;
  - теплоизоляцию (толщина 8 см) с возможностью обслуживания;
  - возможность установки насосной станции на корпусе бойлера (опция);
  - возможность установки электронного анода (опция).

Расширительный бак и клапан безопасности в комплектацию не входят, необходимо заказывать отдельно.



Модель	Артикул	Цена (€)	Наличие
INOXSTOR 200 V2	3.027746	1980,00	под заказ
INOXSTOR 300 V2	3.027747	2100,00	под заказ
INOXSTOR 500 V2	3.027748	2900,00	под заказ

Параметр		Обозначение	Ед.изм.	INOXSTOR 200	INOXSTOR 300	INOXSTOR 500
Емкость бойлера			л	203	279	480,3
Высота бойлера		H	мм	1287	1684	1700
Диаметр бойлера		D	мм	Ø620	Ø620	Ø870
Максимальное давление	воды		бар		8	
	теплоносителя		бар		6	
Максимальная температура	горячей воды		С°		99	
	теплоносителя		С°		90	
Мощность теплообмена	(от котла)		кВт		26,3	
	от солн. коллектора		кВт		34,3	
Присоединительные размеры	входящ. хол. воды	AF	дюйм	3/4"	3/4"	1"
	выходящ. гор. воды	AC	дюйм	3/4"	3/4"	1"
	подача из котла	MU	дюйм	3/4"	3/4"	1"
	возврат в котел	RU	дюйм	3/4"	3/4"	1"
	подача из солн. колл.	MP	дюйм	3/4"	3/4"	1"
	возврат в солн. колл.	RP	дюйм	3/4"	3/4"	3/4"
	рециркуляция	RC	дюйм			
Вес пустого бойлера			кг	60,7	75,0	101,0
ЦЕНА						



# JULIUS STAR

Настенный проточный водонагреватель с открытой камерой сгорания

- Медный теплообменник с защитным покрытием;
- Энергонезависимый;
- Настройка и управление при помощи регуляторов подачи газа и воды;
- Наличие защитных устройств: термостат дымоудаления, предельный термостат;
- Компактные размеры (глубина 24,5 см) и небольшой вес (11 кг);
- Предназначен для установки внутри помещения.



Модель	Артикул	Тип розжига	Цена (€)	Наличие
JULIUS STAR 11 E R	3.027525	электронный	327,78	в наличии
JULIUS STAR 11 P R	3.027526	пьезо	270,73	в наличии

## ОСНОВНЫЕ ХАРАКТЕРИСТИКИ

Давление газа на входе, мбар	13,5 - 20
Диапазон мощности системы, кВт	7,5 - 19,0
Расход газа, м³/ч	2,2
Производство горячей воды при $\Delta t$ 25°C, л/мин	11
Минимальный проток, л/мин	2,5
Вес, кг	10,6

## ОСНОВНЫЕ ПРИНАДЛЕЖНОСТИ

Дополнительное оборудование	Артикул	Цена (€)	Наличие
Магнитный преобразователь воды 1/2	ANPFOI0001	21,85	в наличии
Магнитный преобразователь воды 1/2 MINI	ANPFOI0003	19,67	в наличии
Магнитный преобразователь воды 3/4	ANPFOI0002	29,65	в наличии



## DIM<sup>V2</sup>

Гидравлический распределитель для подключения дополнительных контуров отопления с различными гидравлическими и температурными параметрами.

- Содержит гидравлический разделитель («гидрострелку»), обеспечивающий оптимальные режимы работы котлового контура и дополнительных отопительных контуров;
- Каждый отопительный контур имеет циркуляционный насос с 3-позиционным механическим переключателем скорости вращения и обратный клапан;
- Каждый смесительный отопительный контур, кроме этого, имеет:
  - трехходовой кран с многопозиционным сервоприводом
  - датчик температуры контура
  - защитный термостат контура
  - механический термометр
- Прямые отопительные контуры имеют температуру котла. Смесительные отопительные контуры обеспечивают температуру от 25°C до 75°C, устанавливаемую регуляторами на DIM<sup>V2</sup>;
- Смесительные контуры могут работать в погодозависимом режиме (при подключении опционного датчика уличной температуры) независимо от наличия погодозависимой автоматики у котла;
- Каждый отопительный контур может работать со своим комнатным термостатом;
- DIM<sup>V2</sup> может работать с любым котлом, имеющим клеммы подключения комнатного термостата;
- Предусмотрена как настенная (открытая), так и встраиваемая (скрытая) установка.



Модель	Описание	Артикул	Вес нетто, кг	Цена (€)	Наличие
<b>DIM<sup>V2</sup> 3 ZONES</b> Комплект для 3-х зонной системы отопления	Гидравлический коллектор, 3 циркуляционных насоса, плата управления, 3 прямых контура отопления	3.021466	19,8	1214,02	под заказ
<b>DIM<sup>V2</sup> H-LT</b> Комплект для 2-х зонной системы отопления	Гидравлический коллектор, 2 циркуляционных насоса, 1 смесительный вентиль, плата управления, 1 прямой и 2 смесительных контура отопления	3.021467	19,7	1379,57	под заказ

## ➤ ОСНОВНЫЕ ПРИНАДЛЕЖНОСТИ

Дополнительное оборудование	Артикул	Цена (€)	Наличие
Датчик уличной температуры	3.014083	46,35	в наличии
Перепускной клапан для низкотемпературного контура для DIM <sup>V2</sup> H-LT	3.021469	45,25	под заказ
Группа безопасности для низкотемпературного контура	3.013794	37,52	под заказ
Запорная арматура (в упаковке 2 шт, G 3/4 ")	3.014948	78,36	под заказ



Дополнительное оборудование	Артикул	Модели котлов																
		STAR 4 R	MYTHOS 2 - 4 R	MINI 3 E	MINI X 24 3 E	NIKE MINI 28 KW SPECIAL	MAIOR EOLO 4 E	MAIOR EOLO 28 X	ZEUS KW	VICTRIX OMNIA	VICTRIX TERA	VICTRIX TERA 24 PLUS	VICTRIX MAIOR TT 1 EIP	VICTRIX MAIOR 35 X TT 1 EIP	VICTRIX SUPERIOR 32 2 EIP	VICTRIX SUPERIOR 32 X EIP	VICTRIX ZEUS SUPERIOR 2 EIP	VICTRIX PRO
Комнатный термостат механический	3.012287	★	★	★	★	★	★	★	★	★	★	★	★	★	★	★	★	★
Программируемый комнатный термостат CRONO 7	3.021622	★	★	★	★	★	★	★	★	★	★	★	★	★	★	★	★	★
Программируемый комнатный термостат CRONO 7 беспроводной	3.021624	★	★	★	★	★	★	★	★	★	★	★	★	★	★	★	★	★
Пульт дистанционного управления Mini CRD	3.020167	★	★	★	★		★	★										
Пульт дистанционного управления CAR <sup>v2</sup>	3.021395	★	★	★	★	★	★	★	★	★	★	★	★	★	★	★	★	★
Пульт дистанционного управления Super CAR	3.016577					★		★							★	★	★	
Блок каскадного и зонного управления	3.015244																	★
Корпус для настенного монтажа блока каскадного и зонного управления	3.015265																	★
Пульт дистанционного управления зоны	3.020358																	★
Пульт дистанционного управления зоны	3.015264																	★
Упрощенный пульт дистанционного управления зоны	3.015245																	★
Блок управления каскадом котлов через Интернет (совместно с 3.015244)	3.029832																	★
Комплект удалённого управления "DOMINUS"	3.026273	★			★		★		★	★	★	★	★					
Датчик уличной температуры	3.014083			★	★	★	★	★	★	★	★	★	★	★	★	★	★	
Датчик уличной температуры для одного котла ("простого" каскада)	3.015266																	★
Датчик уличной температуры для каскада котлов	3.024511																	★
Датчик температуры подачи для каскада	3.015267																	★
Датчик температуры подачи для "простого" каскада	3.024245																	★
Датчик бойлера	1.033683				★			★				★		★		★		
Датчик бойлера для одного котла ("простого" каскада)	1.015677																	★
Датчик бойлера для каскада котлов	3.015268																	★
Комплект подключения бойлера (без датчика бойлера)	3.020934				★			★										
Комплект подключения бойлера (без датчика бойлера)	3.022848																★	
Гидравлический распределительный шкаф DIM <sup>v2</sup> (тепловая мощность 32 кВт)	см. "DIM <sup>v2</sup> "	★	★	★	★	★	★	★	★	★	★	★	★	★	★	★	★	★
Магнитный преобразователь воды	см. "Принадл."	★	★	★		★	★			★	★		★		★			
Пульт дистанционного управления SMARTTECH PLUS с функцией Bluetooth и Wi-Fi	3.014083	★	★	★	★	★	★	★	★	★	★	★	★	★	★	★	★	★





 **IMMERCAS**  
 **IMMERCAS**

ООО «ИММЕРГАЗ» оставляет за собой право на внесение любых изменений без предварительного уведомления.



129626, г. Москва, ул. Староалексеевская, д.5, офис 300  
тел. 8 800 550 56 93  
[www.immegas.com.ru](http://www.immegas.com.ru)



	 IMMERGAS SPA - ITALY CERTIFIED COMPANY UNI EN ISO 9001:2008
Design, manufacture and post-sale assistance of gas boilers, gas water heaters and related accessories	