

КАТАЛОГ ПРОДУКЦИИ

ВОДЯНЫЕ НАСОСЫ, ДВИГАТЕЛИ, КОМПЛЕКТУЮЩИЕ

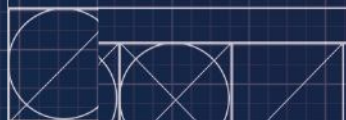
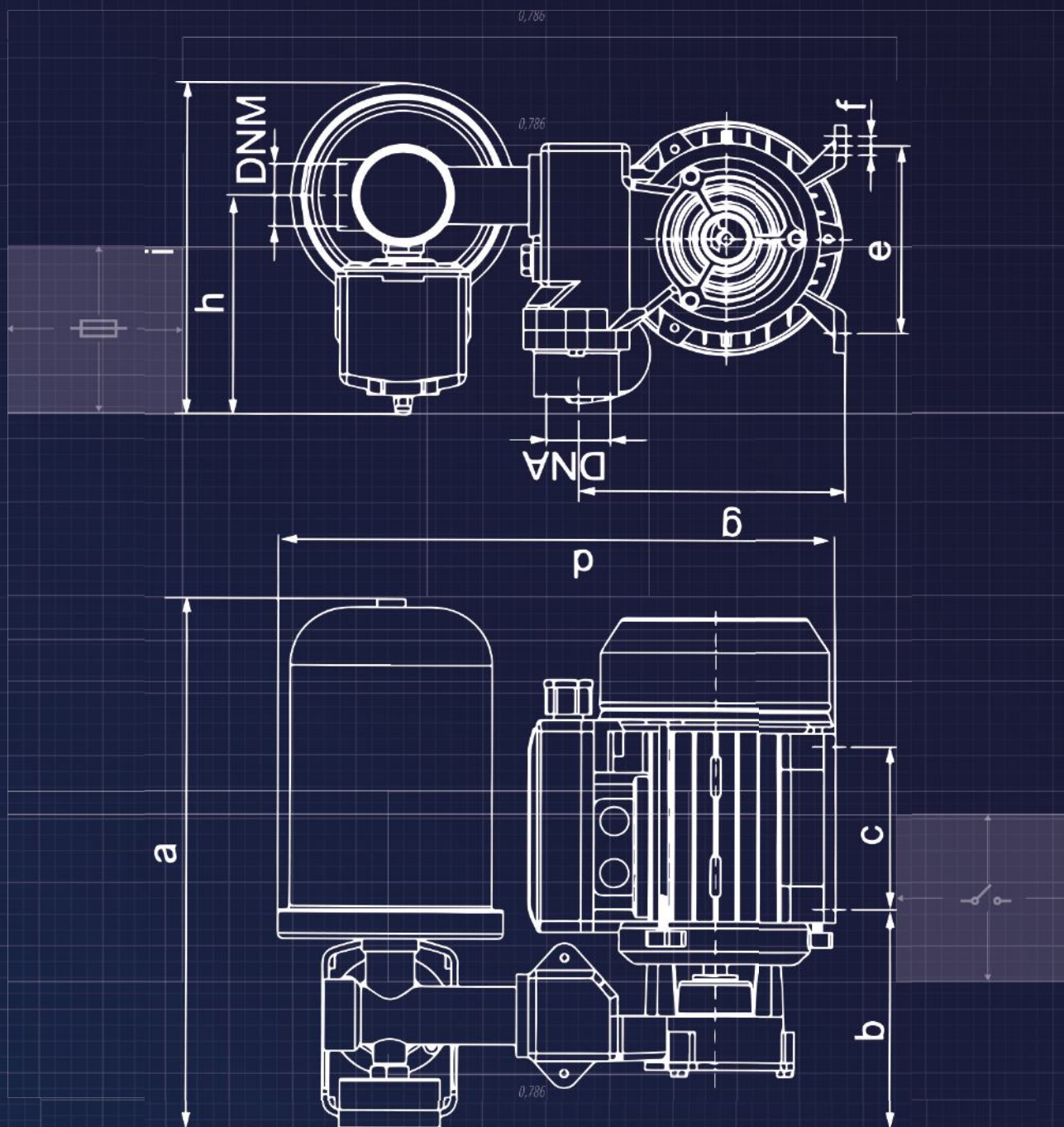

СОДЕРЖАНИЕ:

НАСОСЫ ПОВЕРХНОСТНЫЕ

AJ 50/60	стр.3
JET 100A	стр.3
JSW 150/JSW 200	стр.4
DP 355	стр.4
WZI 250/WZI 750	стр.5
BJ 45/ BJ 75	стр.5
CPM 18 INOX/ CPM 20 INOX/ CPM 26 INOX/	
CPM 34 INOX	стр.6
HP 1500 INOX	стр.7
MULTI 1300 INOX	стр.7
MH 1300 INOX/ MH 1800 INOX/	
MH 2200 INOX/ MH 2500 INOX	стр.8
Гидрофор AJ 50/60	стр.9
Гидрофор JET 100	стр.9
Гидрофор BJ 45/ BJ 75	стр.10
Гидрофор WZI 250/WZI 750	стр.10
Гидрофор JSW 150/JSW 200	стр.10

НАСОСЫ ПОГРУЖНЫЕ

IP 400/ IP 550/ IP 750/ IP 900/ IP 1100	стр.11
IP 550 INOX/ IP 750 INOX/ IP 900 INOX/	
IP 1100 INOX	стр.11
IPE400	стр.12
IPC550	стр.12
VM 60	стр.13
NEMO	стр.13
MULTI IP 1000 INOX/ MULTI IP 1200 INOX	стр.13
SWQ 180/ SWQ 750/ SWQ 1100	стр.14
F-SWQ 1500	стр.14
H-SWQ 1500/ H-SWQ 1800/ H-SWQ 2200	стр.15
WQF 180/ WQF 250/ WQF 550/ WQF 750/	
WQF 1100	стр.16
SN-450	стр.16
WQK 15-9-1,1	стр.17
MAGNUM	стр.17
SWQ SEPTIC	стр.18
BIG 1500/ BIG 2200	стр.18
V370/ V550	стр.19
CTR-550	стр.19
FURIATKA 550/ FURIATKA 750/ FURIATKA 1100/	
FURIATKA 1500	стр.20
FURIA 2200	стр.20
SWQ 1300/ SWQ 2200	стр.21
WQI 15-7-1,1	стр.21
KRAKEN 1800/ KRAKEN 1800 DF	стр.22
ZWQ 1500/ ZWQ 1800/ ZWQ 3000/ ZWQ 5500	стр.22
WQ 1500 PRO	стр.23
SWQ 1500 PRO	стр.23
WQ 550 PROFESSIONAL/ WQ 750 PROFESSIONAL/	
WQ 1100 PROFESSIONAL/ WQ 1300 PROFESSIONAL/	
WQ 1500 PROFESSIONAL	стр.24
KBFU 25/ KBFU 50/ KBFU 80	стр.25

НАСОСЫ ГЛУБИННЫЕ

2" STING	стр.26
3,5" SCR 0,50	стр.26
3" SQIBO 0,37/ 0,55/ 0,75	стр.26
3" SKM	стр.27
4" SKM 100/ 150/ 200	стр.27
OLA 60/60 / OLA INOX	стр.28
2,5" STM 24/ 31	стр.29
3" TI 20/ 27/ 37	стр.29
3" SDM 24/ 33	стр.30
3" STM 16/ 20/ 24/ 28	стр.30
3,5" SCM 2-14/ 2-18 / 3-18/ 3-25	стр.31
3,5" SDM 3-11/ 3-15/ 3-18/ 3-23	стр.31
4" SD 2-12	стр.32-33
4" SD 3-14/ 3-18	стр.32-33
4" SD 6-10/ 6-14/ 6-20	стр.32-33
4" SD 8-15/ 8-20/ 8-25	стр.32-33
4" SD 10-13/ 10-17/ 10-22	стр.32-33
4" SD 16-14/ 16-18/ 16-28	стр.32-33
4" ISP 3-16/ 3-22	стр.34-35
4" ISP 5-14/ 5-20/ 5-28	стр.34-35
4" ISP 8-13/ 8-18/ 8-25	стр.34-35
4" ISP 14-10/ 14-13/ 14-18/ 14-25	стр.34-35
6" SD 25-7/ 25-9/ 25-11/ 25-13/ 25-15	стр.36
6" SD 30-13/ 30-15	стр.36
6" ISP 17-7/ 17-11/ 17-14	стр.37
6" ISP 30-7/ 30-9/ 30-13	стр.37
6" ISP 46-2/ 46-7/ 46-10	стр.37
6" ISP 60-7	стр.37

КОМПЛЕКТУЮЩИЕ

Блоки автоматики PC-15	стр.38
Блоки автоматики PC-59	стр.38
Блоки автоматики PC-10P	стр.38
Блоки автоматики PC-16	стр.38

НАСОСЫ ЦИРКУЛЯЦИОННЫЕ

BETA 25-40/180 / BETA 25-60/130 / BETA 25-60/180 /	
BETA 25-80/180	стр.36
BETA 32-80/180	стр.36
OHI 15-60/130	стр.37
OHI 25-40/180/ OHI 25-60/130/ OHI 25-60/180/	
OHI 25-80/180	стр.37
OHI 32-60/180/ OHI 32-80/180	стр.37
OHI 40-80/200	стр.41
OHI 50-140/220/ OHI 50-170/250	стр.41
BETA 25-60/130 BR	стр.42
OHI 15-60/130 BR	стр.42
OHI 25-60/130 BR	стр.42
CPI 15-15	стр.42
IPML 25/125	стр.43
IPML 50/1100/ IPML 50/2200	стр.43

НАСОСЫ СПЕЦИАЛЬНЫЕ

SANIBO 5	стр.44
CONIBO	стр.44

МЕМБРАННЫЕ БАКИ

Мембранные баки горизонтальные	стр.45
Мембранные баки горизонтально-вертикальные	стр.45

Контакты	стр.48
----------	--------

AJ 50/60

ОСНОВНЫЕ ХАРАКТЕРИСТИКИ

Одноступенчатый самовсасывающий поверхностный центробежный насос. Система всасывания реализована благодаря использованию трубки Вентури. Насос предназначен для перекачивания чистой холодной воды. Корпус гидравлической части выполнен из нержавеющей стали. В насосе используется утолщенный вал, что положительно влияет на его срок службы. В двигателе насоса используется тепловое реле, которое отвечает за аварийное отключение насоса при повышении уровня температуры двигателя до критической.



УНИВЕРСАЛЬНОЕ ИСПОЛЬЗОВАНИЕ



КОРПУС ИЗ НЕРЖАВЕЮЩЕЙ СТАЛИ



НАДЕЖНАЯ КОНСТРУКЦИЯ

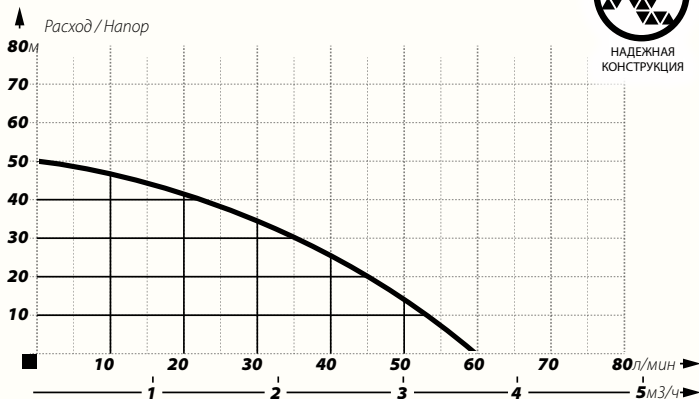

ИСПОЛЬЗОВАНИЕ:

Водоснабжение частных домов и небольших домовладений. В системах повышения и поддержания давления, а также в иных системах бытового и промышленного назначения.



AJ 50-60

ПАРАМЕТРЫ

Напор (м)	Расход (л/мин)	Мощность (Вт)	Напряжение (В)	Глубина всасывания
50	60	1100	230	8
Ток (А)	Подключение (дюйм)	Размеры (см [Дл/Выс/Шр])		Вес (кг)
4.2	1x1	37/21/20		10.5

JET 100A

ОСНОВНЫЕ ХАРАКТЕРИСТИКИ

Одноступенчатый самовсасывающий поверхностный центробежный насос. Система всасывания реализована благодаря использованию трубки Вентури. Насос предназначен для перекачивания чистой холодной воды.



УНИВЕРСАЛЬНОЕ ИСПОЛЬЗОВАНИЕ



НАДЕЖНАЯ КОНСТРУКЦИЯ

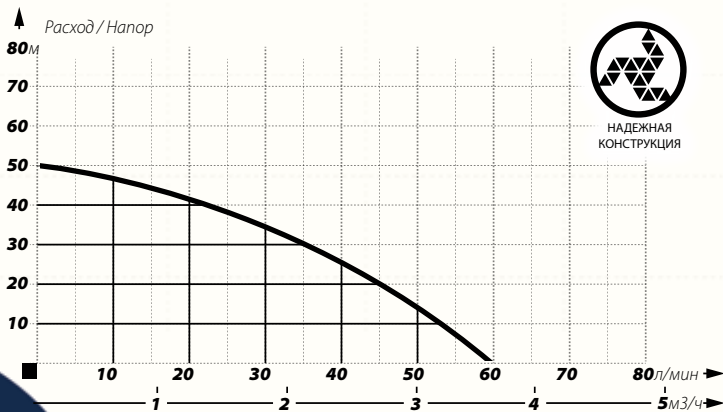

Корпус гидравлической части выполнен из чугуна. В насосе используется утолщенный вал, что положительно влияет на его срок службы. В двигателе насоса используется тепловое реле, которое отвечает за аварийное отключение насоса при повышении уровня температуры двигателя до критической.

ИСПОЛЬЗОВАНИЕ:

Водоснабжение частных домов и небольших домовладений. В системах повышения и поддержания давления, а также в иных системах бытового и промышленного назначения.



JET 100A

ПАРАМЕТРЫ

Напор (м)	Расход (л/мин)	Мощность (Вт)	Напряжение (В)	Глубина всасывания
50	60	1100	230	8
Ток (А)	Подключение (дюйм)	Размеры (см [Дл/Выс/Шр])		Вес (кг)
3.2	1x1	39/20/18		11.5



JSW150

ПАРАМЕТРЫ

Тип	Напор (м)	Подача (л/мин)	Мощность (Вт)	Напряжение (В)	Глубина всасывания	Ток (А)	Подключение (дюйм)	Размеры (см [Дл/Выс/Шр])	Вес (кг)
JSW 150	46	80	1500	230	8	5.6	1x1	41/21/19	11.5
JSW 200	53	100	1800	230	8	5.6	1x1¼	52/25/22	12.5

JSW 150/200 ОСНОВНЫЕ ХАРАКТЕРИСТИКИ

Одноступенчатый самовсасывающий поверхностный центробежный насос. Система всасывания реализована благодаря использованию удлиненной трубки Вентури. Насос предназначен для перекачивания чистой холодной воды. Корпус гидравлической части выполнен из чугуна. В насосе используется утолщенный вал, что положительно влияет на его срок службы. В двигателе насоса используется тепловое реле, которое отвечает за аварийное отключение насоса при повышении уровня температуры двигателя до критической. Насосы серии JSW отличаются высокими расходными характеристиками и предназначены для продолжительной работы.

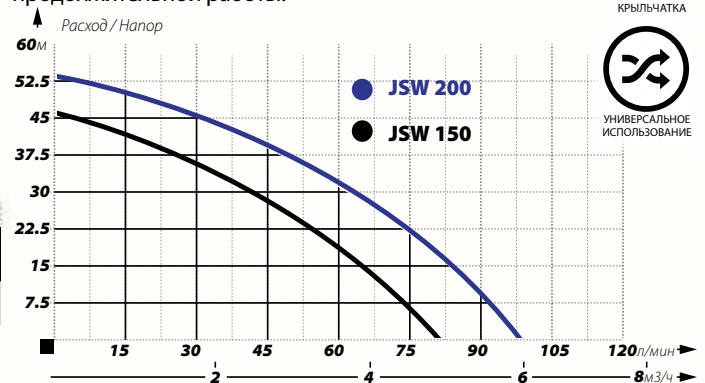

ИСПОЛЬЗОВАНИЕ:

Водоснабжение частных домов и небольших домовладений. В системах повышения и поддержания давления, а также в иных системах бытового и промышленного назначения.

DP355 ОСНОВНЫЕ ХАРАКТЕРИСТИКИ

Насос предназначен для перекачивания чистой холодной воды из скважин или колодцев, а также для использования в системах повышения давления. Насос DP 355 является одноступенчатым, самовсасывающим, центробежным, в гидравлической части которого используется трубка Вентури.

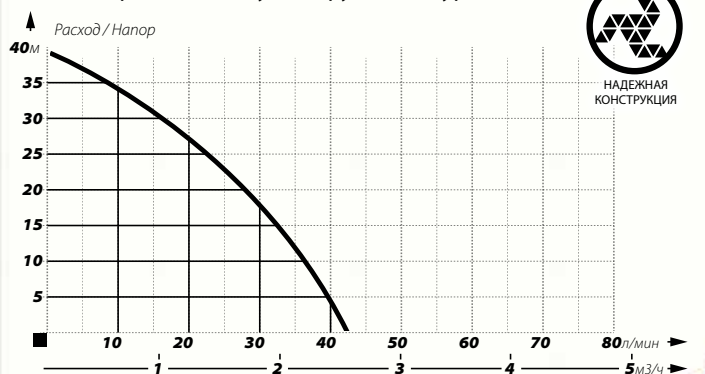

Насос DP 355 является одним из немногих насосов с возможностью всасывания с глубины до 20 м. Таким образом, данный насос в некоторых случаях может заменить насосы глубинного типа. Корпус насоса выполнен из чугуна. В двигателе насоса используется тепловое реле, которое отвечает за аварийное отключение насоса при повышении уровня температуры двигателя до критической.

ИСПОЛЬЗОВАНИЕ:

Водоснабжение частных домов и небольших домовладений. В системах повышения и поддержания давления, а также в иных системах бытового и промышленного назначения.



DP355

ПАРАМЕТРЫ

Напор (м)	Подача (л/мин)	Мощность (Вт)	Напряжение (В)	Глубина всасывания
38	42	750	230	23
Ток (А)	Подключение (дюйм)	Размеры (см [Дл/Выс/Шр])		Вес (кг)
3.2	1x1	40/18/18		14.5

WZI 250/750 ОСНОВНЫЕ ХАРАКТЕРИСТИКИ

Однуступенчатый самовсасывающий поверхностный вихревой насос. Предназначен для перекачивания чистой холодной воды из неглубоких колодцев. Может также использоваться в системах повышения либо поддержания давления. Корпус насоса выполнен из чугуна, обратный клапан встроен в насос. В двигателе насоса используется тепловое реле, которое отвечает за аварийное отключение насоса при повышении уровня температуры двигателя до критической.



НАДЕЖНАЯ
КОНСТРУКЦИЯ



ЛАТУННАЯ
КРЫЛЬЧАТКА



WZI 750

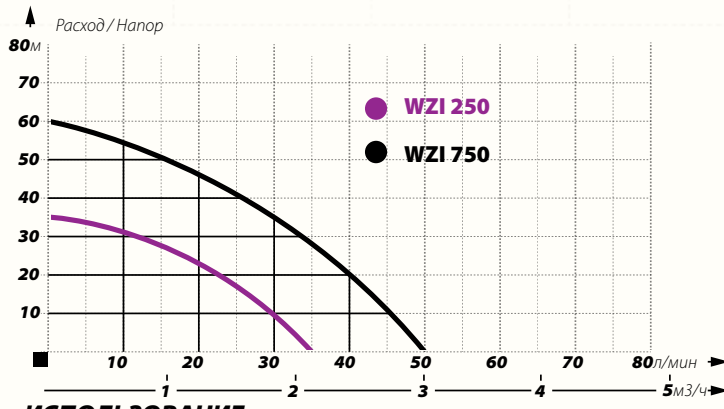

ПАРАМЕТРЫ

Тип	Напор (м)	Подача (л/мин)	Мощность (Вт)	Напряжение (В)	Глубина всасывания	Ток (А)	Подключение (дюйм)	Размеры (см [Дл/Выс/Шр])	Вес (кг)
WZI 250	35	35	250	230	8	1.6	1x1	25/21/16	7.5
WZI 750	60	50	750	230	8	4.8	1x1	26/21/18	9.3

ИСПОЛЬЗОВАНИЕ:

Водоснабжение частных домов и небольших домовладений. В системах повышения и поддержания давления, а также в иных системах бытового и промышленного назначения.

VJ 45/75 ОСНОВНЫЕ ХАРАКТЕРИСТИКИ

Однуступенчатый самовсасывающий поверхностный центробежный насос. Система всасывания реализована благодаря использованию трубки Вентури. Насос предназначен для перекачивания чистой холодной воды. Корпус гидравлической части выполнен из нержавеющей стали.



УНИВЕРСАЛЬНОЕ
ИСПОЛЬЗОВАНИЕ



КОРПУС ИЗ
НЕРЖАВЕЮЩЕЙ
СТАЛИ



ПРОВЕРЕНО



VJ 45/75

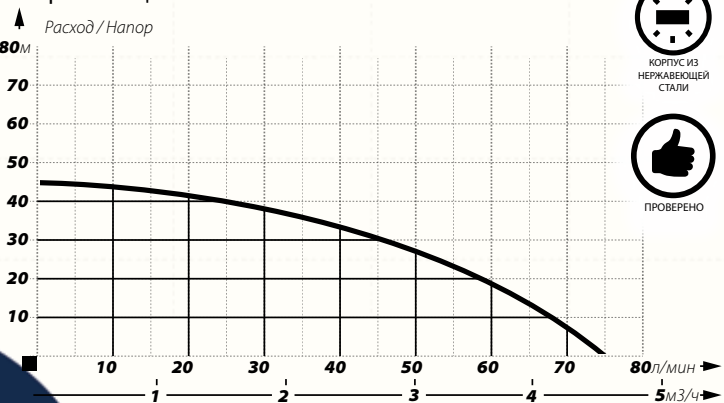

ПАРАМЕТРЫ

Напор (м)	Подача (л/мин)	Мощность (Вт)	Напряжение (В)	Глубина всасывания
45	75	1100	230	8
Ток (А)	Подключение (дюйм)	Размеры (см [Дл/Выс/Шр])	Вес (кг)	
3.9	1¼ x 1	36/25/18	7	

В насосе используется утолщенный вал, что положительно влияет на его срок службы. В двигателе насоса используется тепловое реле, которое отвечает за аварийное отключение насоса при повышении уровня температуры двигателя до критической.

ИСПОЛЬЗОВАНИЕ:

Водоснабжение частных домов и небольших домовладений. В системах повышения и поддержания давления, а также в иных системах бытового и промышленного назначения.

СРМ INOX

ОСНОВНЫЕ ХАРАКТЕРИСТИКИ



СРМ 26 INOX

Одноступенчатый центробежный насос нормального типа всасывания. Предназначен для перекачивания неагрессивных жидкостей с максимальной температурой перекачиваемых жидкостей до 60 градусов.

В двигателе насоса используется тепловое реле, которое отвечает за аварийное отключение насоса при повышении уровня температуры двигателя до критической.



ВЫСОКАЯ ПОДАЧА



КОРПУС ИЗ НЕРЖАВЕЮЩЕЙ СТАЛИ



МАКС. ТЕМП. 60°C

ИСПОЛЬЗУЕМЫЕ МАТЕРИАЛЫ:

Все части насоса, имеющие контакт с перекачиваемой жидкостью, выполнены из нержавеющей стали AISI 304.

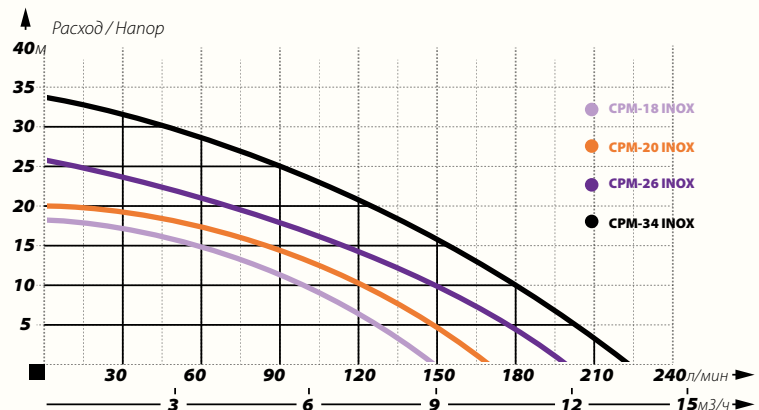

ИСПОЛЬЗОВАНИЕ:

- водоснабжение, водоотведение;
 - перекачивание агрессивных вод;
 - организация напорно-расходных систем;
 - повышение давления;
 - поддержание давления.
- Насос предназначен для продолжительной работы, а также имеет защиту IP 44.



СРМ 26 INOX

ПАРАМЕТРЫ

Тип	Напор (м)	Подача (л/мин)	Мощность (Вт)	Напряжение (В)	Ток (А)	Подключение (дюйм)	Размеры (см [Дл/Выс/Шр])	Вес (кг)
СРМ 18 INOX	18	150	550	230	2.5	1x1¼	31/23/21	9.1
СРМ 20 INOX	20	170	800	230	3.8	1x1¼	31/23/21	9.8
СРМ 26 INOX	26	200	1100	230	5.2	1x1¼	31/23/21	10.9
СРМ 34 INOX	34	220	1500	230	7	1x1¼	36/25/24	16.4

HP1500 INOX **ОСНОВНЫЕ ХАРАКТЕРИСТИКИ**

Многоступенчатый центробежный поверхностный самовсасывающий насос выполненный по наивысшим стандартам качества. Насос предназначен для перекачивания чистой воды из скважин и колодцев, а также для использования в системах повышения и поддержания давления. Корпус и вал насоса выполнены из нержавеющей стали. Насос способен перекачивать жидкость температурой до 70 градусов. В двигателе насоса используется тепловое реле, которое отвечает за аварийное отключение насоса при повышении уровня температуры двигателя до критической.



КОРПУС ИЗ
НЕРЖАВЕЮЩЕЙ
СТАЛИ



ТИХАЯ РАБОТА



НАДЕЖНАЯ
КОНСТРУКЦИЯ



МАКС. ТЕМП.
70°C



БОЛЬШОЙ НАПОР



ВЫСОКАЯ
ПОДАЧА



HP 1500 INOX

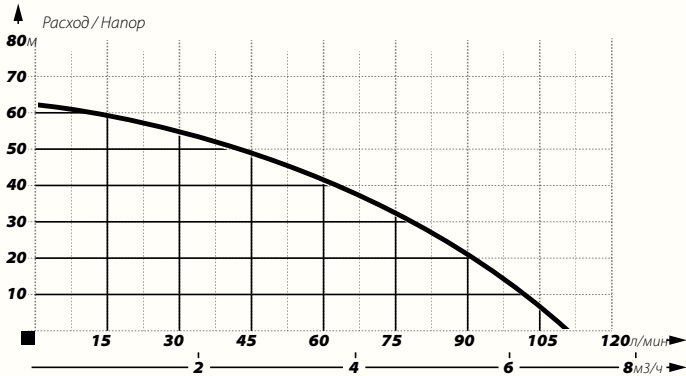

ИСПОЛЬЗОВАНИЕ:

Водоснабжение частных домов и небольших домовладений. В системах повышения и поддержания давления, а также в иных системах бытового и промышленного назначения.

ПАРАМЕТРЫ

Напор (м)	Подача (л/мин)	Мощность (Вт)	Напряжение (В)	Глубина всасывания
62	110	1500	230	8
Ток (А)	Подключение (дюйм)	Размер (см [Дл/Выс/Шр])		Вес (кг)
9.6	1x1	48/23/20		15.5

MULTI1300 INOX **ОСНОВНЫЕ ХАРАКТЕРИСТИКИ**

Многоступенчатый самовсасывающий центробежный поверхностный насос оснащен встроенным сетчатым фильтром. Возможность всасывания реализована с помощью трубки вентури.



ФИЛЬТР СЕТЧАТЫЙ



НАДЕЖНАЯ
КОНСТРУКЦИЯ

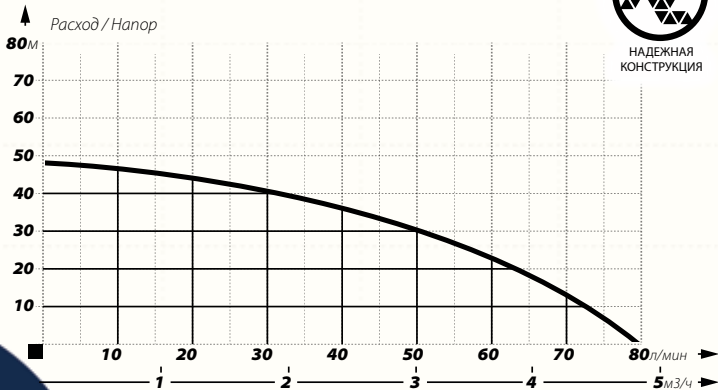

MULTI 1300 INOX

ПАРАМЕТРЫ

Напор (м)	Подача (л/мин)	Мощность (Вт)	Напряжение (В)	Глубина всасывания (м)
48	80	1300	230	8
Ток (А)	Подключение (дюйм)	Размеры (см [Дл/Выс/Шр])		Вес (кг)
6	1x1	44/28/23		11

Корпус насоса выполнен из высококачественного пластика и нержавеющей стали. Насос имеет встроенную кнопку включения и выключения, а также удобную ручку для переноски. В двигателе насоса используется тепловое реле, которое отвечает за аварийное отключение насоса при повышении уровня температуры двигателя до критической.

ИСПОЛЬЗОВАНИЕ:

Водоснабжение частных домов и небольших домовладений. В системах повышения и поддержания давления, а также в иных системах бытового и промышленного назначения.

ОСНОВНЫЕ ХАРАКТЕРИСТИКИ

МН 1300 / INOX МН1800 / INOX МН 2200 / INOX МН2500 / INOX



МН1300

Крыльчатка МН INOX

Насосы МН могут быть доукомплектованы системами автоматического управления (РС 16 либо частотным блоком управления SIRIO).

Группа многоступенчатых самовсасывающих центробежных поверхностных насосов предназначена для перекачивания чистой холодной воды из колодцев, скважин либо использования в системах поддержания и повышения давления.

Насосы МН доступны в двух вариантах исполнения:
- с крыльчатками из нержавеющей стали
- с крыльчатками из технополимера

Все насосы оборудованы корпусом из нержавеющей стали. Как правило, насосы данной серии используются для водоснабжения больших и средних домовладений, а также малых и средних сельхозугодий. Тихая работа насоса позволяет производить монтаж непосредственно в жилых помещениях. В двигателе насоса используется тепловое реле, которое отвечает за аварийное отключение насоса при повышении уровня температуры двигателя до критической.

Некоторые модели насосов МН также доступны в трехфазном исполнении.



МН1300 INOX

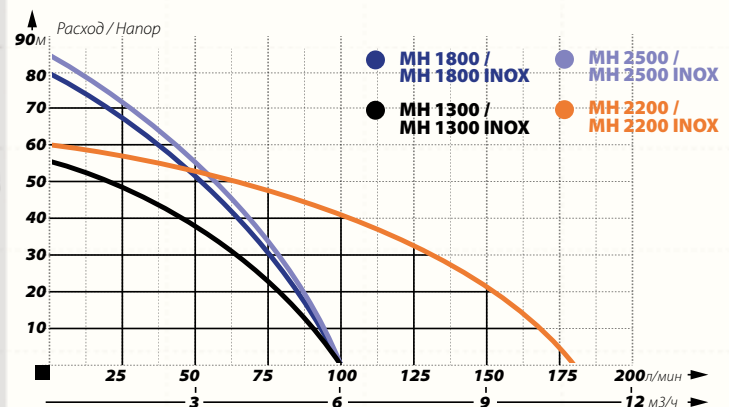

ПАРАМЕТРЫ

Тип	Напор (м)	Подача (л/мин)	Мощность (Вт)	Напряжение (В)	Глубина всасывания (м)	Ток (А)	Подключение (дюйм)	Размеры (см Дл Выс Шр)	Вес (кг)
МН 1300 / INOX	55	100	1300	230/400	8	6	1x1	43/15/18	13.5
МН 1800 / INOX	80	100	1800	230	8	6.8	1x1	52/17/21	22
МН 2200 / INOX	60	180	2200	230/400	8	10	1x1¼	46/18/21	20
МН 2500 / INOX	85	100	2500	230	8	11.5	1x1	55/21/16	25

AJ/JET

Насосные станции предназначены для автоматического водоснабжения личных подсобных хозяйств. Насосная станция состоит из: поверхностного насоса, мембранного бака, реле давления, пятивыводного штуцера, манометра и antivибрационного шланга с коленом.

Любой поверхностный насос IBO может быть укомплектован в насосную станцию. Объем мембранного бака может быть выбран исходя из индивидуальных потребностей клиента. Также насосная станция может быть укомплектована блоком защиты от „сухого хода“.

AJ 50/60



НАСОС
AJ50/60 С АКССЕСУАРАМИ



НАСОС
AJ50/60 С АКССЕСУАРАМИ

JET 100



НАСОС
JET 100 С АКССЕСУАРАМИ

ПАРАМЕТРЫ

Тип	Бак	Блок автоматики
AJ 50/60	24L / 50L / 80L / 100L / 150L	PC15 / PC16 / PC59 / PC10P
JET 100	24L / 50L / 80L / 100L / 150L	PC15 / PC16 / PC59 / PC10P
BJ 45/75	24L / 50L / 80L / 100L / 150L	PC15 / PC16 / PC59 / PC10P
WZI 250	2L / 24L / 50L / 80L / 100L	PC15 / PC16 / PC59 / PC10P
WZI 750	24L / 50L / 80L / 100L / 150L	PC15 / PC16 / PC59 / PC10P
JSW 150	24L / 50L / 80L / 100L / 150L	PC15 / PC16 / PC59 / PC10P
JSW 200	24L / 50L / 80L / 100L / 150L	PC15 / PC16 / PC59 / PC10P
DP 355	24L / 50L / 80L / 100L / 150L	PC15 / PC16 / PC59 / PC10P
MH1300 / 1300INOX	24L / 50L / 80L / 100L / 150L	PC15 / PC16 / PC59 / PC10P
MH1800 / 1800INOX	24L / 50L / 80L / 100L / 150L	PC15 / PC16 / PC59 / PC10P
MH2200 / 2200INOX	24L / 50L / 80L / 100L / 150L	PC15 / PC16 / PC59 / PC10P
MH2500 / 2500INOX	24L / 50L / 80L / 100L / 150L	PC15 / PC16 / PC59 / PC10P
HP 1500 INOX	24L / 50L / 80L / 100L / 150L	PC15 / PC16 / PC59 / PC10P
MULTI 1300INOX	24L / 50L / 80L / 100L / 150L	PC15 / PC16 / PC59 / PC10P

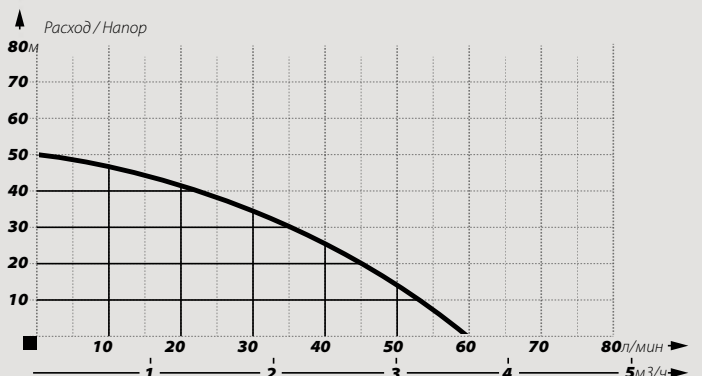
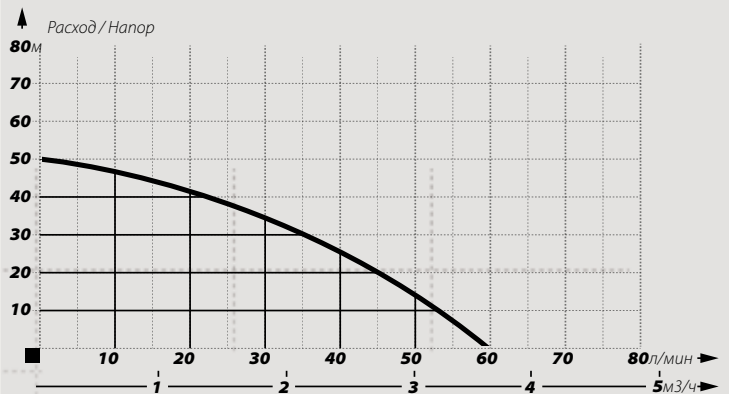

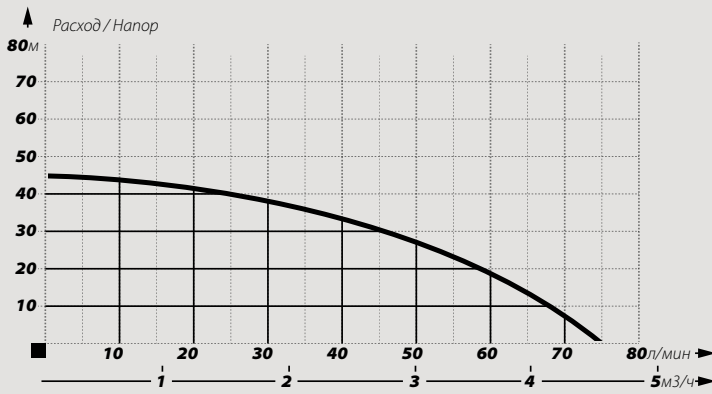

BJ 45/75



НАСОСНАЯ СТАНЦИЯ
BJ 45/75

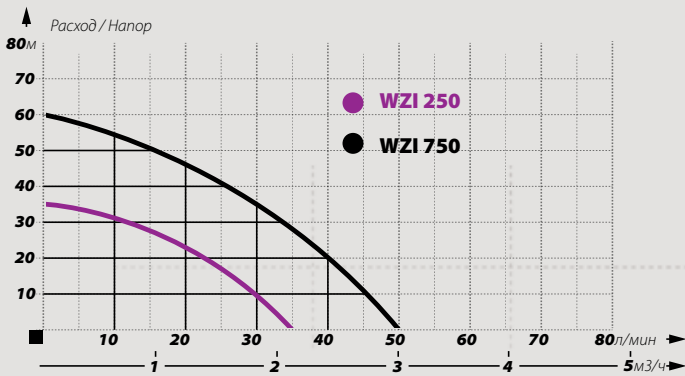

WZI250/ WZI750



НАСОСНАЯ СТАНЦИЯ
WZI 750



НАСОСНАЯ СТАНЦИЯ
WZI 250



JSW150/ JSW200



НАСОСНАЯ СТАНЦИЯ
JSW 150

IP

Серия погружных пластиковых насосов предназначена для откачивания чистой и загрязненной воды. Насосы комплектуются пластиковым штуцером „ёлочка“ для возможности подключения шлангов разных диаметров. Все насосы укомплектованы поплавковым выключателем. Отличительной особенностью данной серии является возможность перекачивания неволокнистых частиц диаметром до 35 мм.

ОСНОВНЫЕ ХАРАКТЕРИСТИКИ



ПРОВЕРЕНО



УНИВЕРСАЛЬНОЕ ИСПОЛЬЗОВАНИЕ

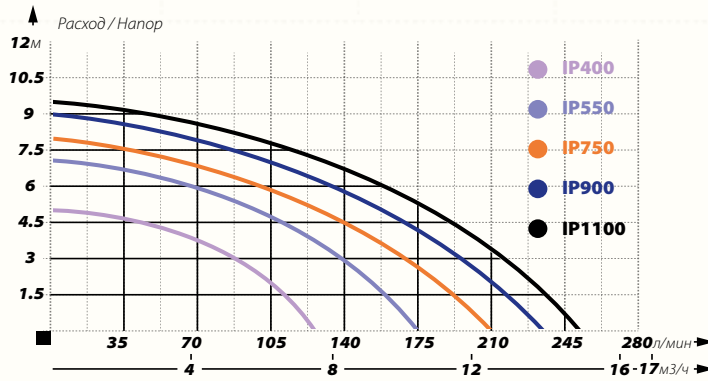

ИСПОЛЬЗОВАНИЕ:

Откачивание затопленных помещений, бассейнов, озер, септиков.



IP

ПАРАМЕТРЫ

Тип	Напор (м)	Подача (л/мин)	Мощность (Вт)	Напряжение (В)	Пропуск частиц (мм)	Ток (А)	Подключение (дюйм)	Размер (см Диам/Выс)	Вес (кг)
IP 400	5	125	400	230	30	1.25	1-1½	23/31	3.8
IP 550	7	175	550	230	30	1.6	1-1½	23/31	4
IP 750	8	210	750	230	30	2.15	1-1½	23/33	4.3
IP 900	9	235	900	230	30	2.5	1-1½	23/34	4.6
IP 1100	9.5	250	1100	230	30	2.75	1-1½	23/35	5

IP INOX

Конструкция насосов полностью аналогична с конструкцией насосов серии IP. Единственным отличием является корпус насоса, который выполнен из высококачественной нержавеющей стали, благодаря чему двигатель насоса имеет лучшее теплоотведение, а также защиту от повышенного внешнего механического воздействия.

ОСНОВНЫЕ ХАРАКТЕРИСТИКИ



УНИВЕРСАЛЬНОЕ ИСПОЛЬЗОВАНИЕ



ПРОВЕРЕНО



КОРПУС ИЗ НЕРЖАВЕЮЩЕЙ СТАЛИ

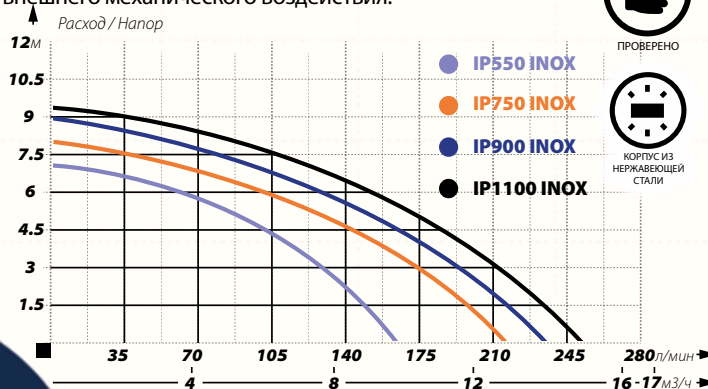

ИСПОЛЬЗОВАНИЕ:

Откачивание затопленных помещений, бассейнов, озер, септиков.



IP INOX

ПАРАМЕТРЫ

Тип	Напор (м)	Подача (л/мин)	Мощность (Вт)	Напряжение (В)	Пропуск частиц (мм)	Ток (А)	Подключение (дюйм)	Размер (см Диам/Выс)	Вес (кг)
IP 550 INOX	7	165	550	230	30	1.6	1-1½	23/34	5.4
IP 750 INOX	8	215	750	230	30	2.15	1-1½	23/36	5.8
IP 900 INOX	9	235	900	230	30	2.5	1-1½	23/37	6.1
IP 1100 INOX	9.5	250	1100	230	30	2.75	1-1½	23/38	6.3

ПОГРУЖНЫЕ НАСОСЫ ДЛЯ ГРЯЗНОЙ ВОДЫ



IPE 400

ПАРАМЕТРЫ

Тип (м)	Напор (л/мин)	Мощность (Вт)	Напряжение (В)	Пропуск частиц (мм)
5	125	400	230	5
Ток (А)	Подключение (дюйм)	Размеры (см [Диам/Выс])		Вес (кг)
3	1	25/39		4

IPE400

ОСНОВНЫЕ ХАРАКТЕРИСТИКИ

Серия погружных пластиковых насосов предназначена для откачивания чистой и слегка загрязненной воды. Насосы комплектуются пластиковым штуцером „ёлочка“ для возможности подключения шлангов разных диаметров. В данном насосе используется электронный датчик жидкости. Благодаря этому насос может быть установлен в узких прямках, ограниченных лишь диаметром самого насоса.

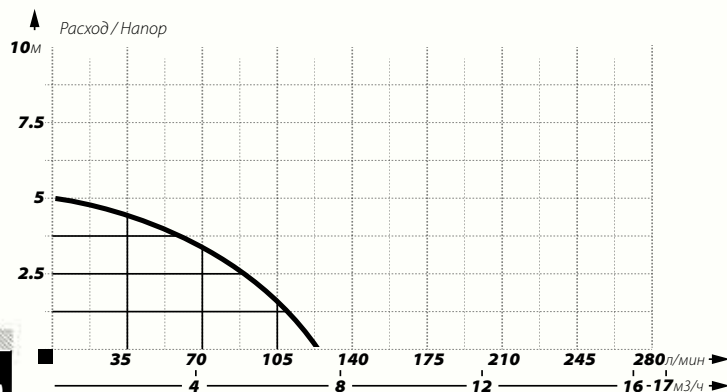

ИСПОЛЬЗОВАНИЕ:

Откачивание затопленных помещений, бассейнов, озер, узких прямков.



IPC 550

ПАРАМЕТРЫ

Тип (м)	Напор (л/мин)	Мощность (Вт)	Напряжение (В)	Пропуск частиц (мм)
7.5	133	550	230	5
Ток (А)	Подключение (дюйм)	Размеры (см [Диам/Выс])		Вес (кг)
3	1	25/39		4.5

IPC550

ОСНОВНЫЕ ХАРАКТЕРИСТИКИ

Серия погружных пластиковых насосов предназначена для откачивания чистой и слегка загрязненной воды. Охлаждение насоса происходит за счёт перекачивания жидкости вдоль двигателя, благодаря чему не требуется полного погружения насоса.

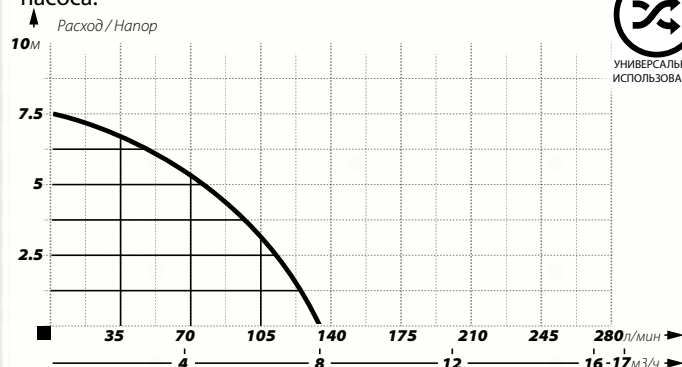

Насос может откачивать воду до 5 мм благодаря металлическому сити в нижней части насоса.

ИСПОЛЬЗОВАНИЕ:

Откачивание затопленных помещений, бассейнов, озер, откачивание низкоуровневых вод.

VM60 + NEMO

НАСОСЫ ВИБРАЦИОННЫЕ

Вибрационный насос диаметром 105 мм имеет небольшие размеры, однако, способен показывать хорошие напорные характеристики.

Предназначен для подачи чистой воды. Насос комплектуется силовым кабелем длиной 10 метров.

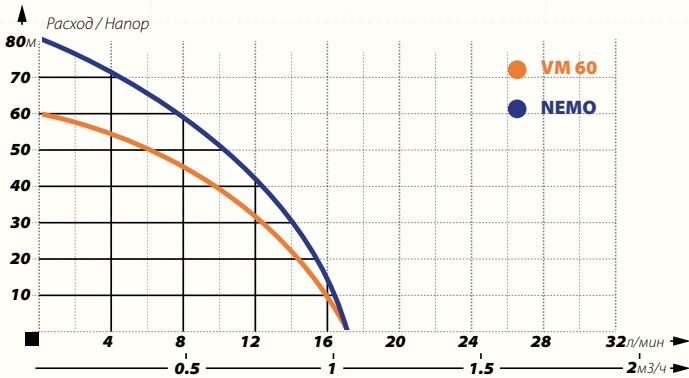

VM60



NEMO

ПАРАМЕТРЫ

Тип	Напор (м)	Подключение (л/мин)	Мощность (Вт)	Напряжение (В)	Ток (А)	Подключение (дюйм)	Размеры (мм [Диам/Выс])	Вес (кг)
VM 60	60	17	250	230	3.5	3/8	105/180	4
NEMO	80	17	250	230	3.5	3/8	105/180	4

ИСПОЛЬЗОВАНИЕ:

Водоснабжения малых частных домовладений.

MULTI IP INOX 1000/1200

ОСНОВНЫЕ ХАРАКТЕРИСТИКИ

Многоступенчатый погружной насос. Предназначен для перекачивания чистой холодной воды. Корпус насоса выполнен из нержавеющей стали и высококачественной пластмассы.

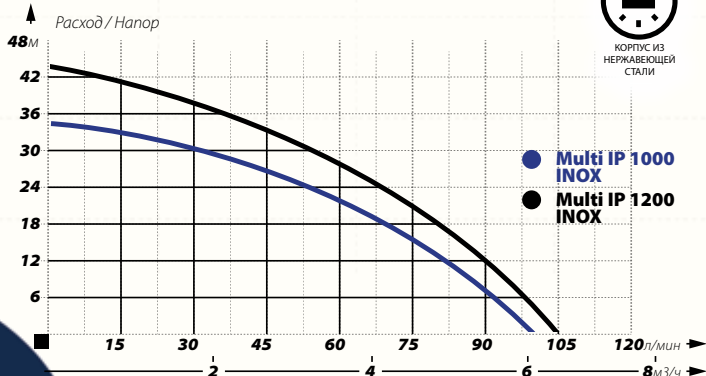

Насосы данной серии отличаются достаточно высоким напором относительно других погружных насосов и хорошо подходят для полива.

Насосы комплектуются поплавковым выключателем.

ИСПОЛЬЗОВАНИЕ:

Перекачивание чистой воды, полив, обеспечение водой частных домов и хозяйств, откачивание воды из колодцев, бассейнов.



MULTI IP 1000 INOX

ПАРАМЕТРЫ

Тип	Напор (м)	Подача (л/мин)	Мощность (Вт)	Напряжение (В)	Пропуск частиц (мм)	Ток (А)	Подключение (дюйм)	Размеры (мм [Диам/Выс])	Вес (кг)
MULTI IP 1000 INOX	34	100	1000	230	0.5	3.7	1½	180/410	10
MULTI IP 1200 INOX	44	105	1200	230	0.5	4.8	1½	180/410	10



SWQ 180

Насосы серии SWQ оснащаются рабочими колесами из нержавеющей стали и поплавковым выключателем. Насос SWQ 180, благодаря своему диаметру в 120 мм, может использоваться в узких прямых.

SWQ

ОСНОВНЫЕ ХАРАКТЕРИСТИКИ

Погружной насос из нержавеющей стали. Предназначен для откачивания чистой и слегка загрязненной воды. Благодаря использованию высококачественной нержавеющей стали удалось добиться безаварийной работы насоса в течение долгих лет. Двигатель насоса охлаждается за счёт перекачиваемой жидкости, вследствие чего насос может использоваться в полупогруженном положении.

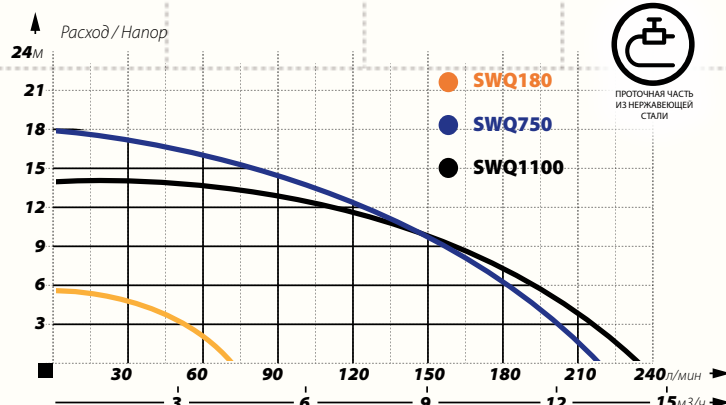

ИСПОЛЬЗОВАНИЕ:

Откачивание затопленных помещений, бассейнов, озер, откачивание узких прямых.



F-SWQ 1500

F-SWQ

ОСНОВНЫЕ ХАРАКТЕРИСТИКИ

Погружные насосы серии F-SWQ выполнены из нержавеющей стали. В отличие от насосов серии SWQ, этот тип насосов имеет очень высокие расходные характеристики, которые достигают 830 л/мин.

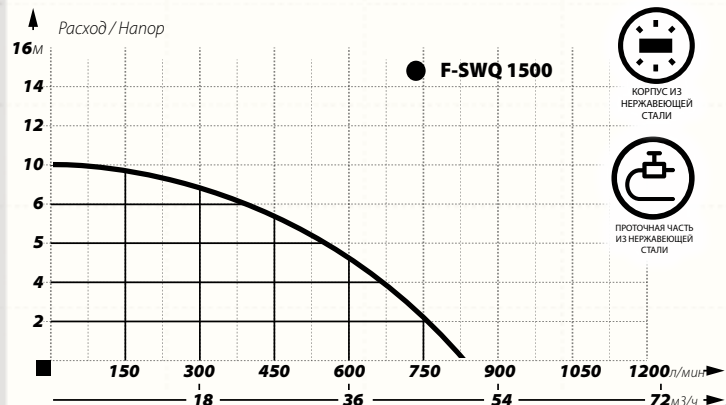

ПАРАМЕТРЫ

Тип	Напор (м)	Подача (л/мин)	Мощность (Вт)	Напряжение (В)	Пропуск частиц (мм)	Ток (А)	Подключение (дюйм)	Размеры (см [Диам/Выс])	Вес (кг)
SWQ 180	5.5	70	180	230	2	0.7	3/4	12/16	3.5
SWQ 750	18	220	750	230	5	4.6	2	18/38	12.5
SWQ 1100	14	235	1100	230	5	6	2	17/40	13
F-SWQ 1500	10	830	1500	230	5	7.7	2	19/41	15

Крыльчатка насоса выполнена из нержавеющей стали.

ИСПОЛЬЗОВАНИЕ

Откачивание затопленных помещений, бассейнов, озер.

H-SWQ

Высоконапорные, погружные насосы для чистой и слегка загрязненной воды. Благодаря высоким напорным характеристикам, находят свое применение в хозяйственном водоснабжении.

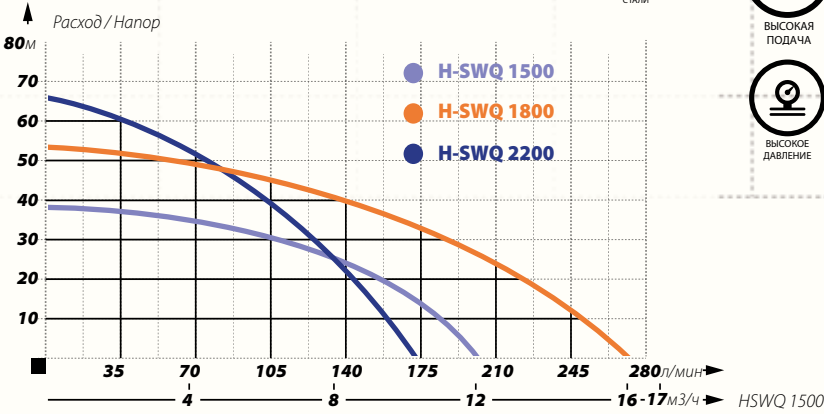

ОСНОВНЫЕ ХАРАКТЕРИСТИКИ



ПРОТОЧНАЯ ЧАСТЬ ИЗ НЕРЖАВЕЮЩЕЙ СТАЛИ



КОРПУС ИЗ НЕРЖАВЕЮЩЕЙ СТАЛИ



ВЫСОКАЯ ПОДАЧА



ВЫСОКОЕ ДАВЛЕНИЕ



Надежная конструкция и качественные материалы позволяют насосам данной серии перекачивать небольшое количество мелкоабразивных включений до 1 мм в диаметре. Однако, насосы не могут перекачивать воду с содержанием песка. В зависимости от модели, насосы комплектуются крыльчатками из чугуна или нержавеющей стали.

Все насосы данной серии комплектуются поплавковым выключателем.

ИСПОЛЬЗОВАНИЕ:

Откачивание воды из затопленных помещений, бассейнов, озер, колодцев.

HSWQ 1800



HSWQ 2200



ПАРАМЕТРЫ

Тип	Напор (м)	Подача (л/мин)	Мощность (Вт)	Напряжение (В)	Пропуск частиц (мм)	Ток (А)	Подключение (дюйм)	Размер (см [Диам/Выс])	Вес (кг)
H-SWQ 1500	38	200	1500	230	5	7.7	1½	18/47	15.5
H-SWQ 1800	53	270	1800	230	2	12	2	27/66	29
H-SWQ 2200	66	170	2200	230	2	15.5	2	19.5/74	29



WQF 1100

WQF 250

Крыльчатка WQF

ИСПОЛЬЗОВАНИЕ:

Откачивание септиков, выгребных ям, воды из рек и озер.

WQF

ОСНОВНЫЕ ХАРАКТЕРИСТИКИ

Погружные насосы предназначены для откачивания грязной воды и стоков. Насосы серии WQF выполнены из нержавеющей стали и чугуна.

Могут использоваться в малых фекальных канализациях. Благодаря своему качественному исполнению и привлекательной цене, пользуются крайне большой популярностью среди владельцев личных подсобных хозяйств.



НАДЕЖНАЯ КОНСТРУКЦИЯ



КОРПУС ИЗ НЕРЖАВЕЮЩЕЙ СТАЛИ



УНИВЕРСАЛЬНОЕ ИСПОЛЬЗОВАНИЕ

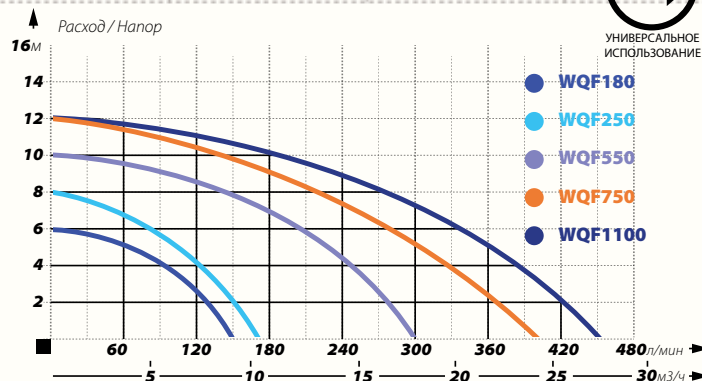

SN-450

ОСНОВНЫЕ ХАРАКТЕРИСТИКИ

Чугунный насос SN-450 оснащен крыльчаткой типа VORTEX. Может перекачивать жидкость с содержанием включений до 18 мм. Насос оснащен вертикальным поплавком, который позволяет использовать насос в узких местах, диаметр которых берет начало с 25 см.



НЕБОЛЬШОЙ ДИАМЕТР



НАДЕЖНАЯ КОНСТРУКЦИЯ



SN 450

Крыльчатка SN

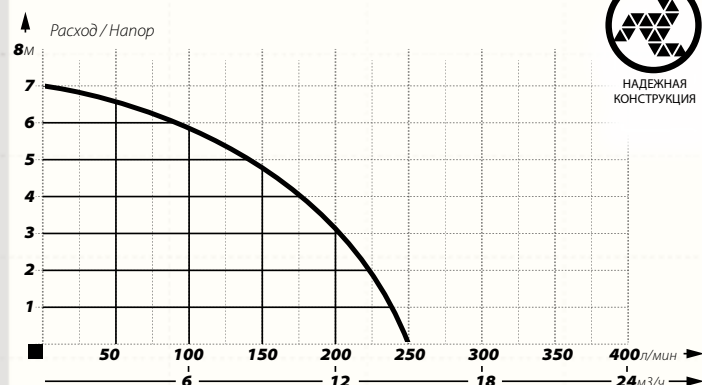

ИСПОЛЬЗОВАНИЕ:

Откачивание септиков, выгребных ям, узких приямков, каналов.

ПАРАМЕТРЫ

Тип	Напор (м)	Подача (л/мин)	Мощность (Вт)	Напряжение (В)	Пропуск частиц (мм)	Ток (А)	Подключение (дюйм)	Размеры (см [Диам/Выс])	Вес (кг)
WQF 180	6	150	180	230	20	1.75	1	17/37	8
WQF 250	8	170	250	230	20	2.6	1	17/39	9
WQF 550	10	300	550	230	30	3.8	2	24/43	15
WQF 750	12	400	750	230	30	6	2	24/46	18.1
WQF 1100	13	450	1100	230	35	6.9	2	26/48	19.5
SN-450	7	250	450	230	20	2.5	2	23/40	11.5

WQK 15-9-1,1

ОСНОВНЫЕ ХАРАКТЕРИСТИКИ

Чугунный, погружной насос, оснащенный измельчителем. Насосы серии WQK хорошо зарекомендовали себя при использовании в выгребных ямах и фекальных канализациях. Благодаря наличию измельчителя, насос способен перекачивать жидкость с включениями до 35мм. Данный тип насосов оснащен поплавковым выключателем, а также блоком аварийного отключения насоса.



НАДЕЖНАЯ
КОНСТРУКЦИЯ



ВЫСОКАЯ
ПОДАЧА

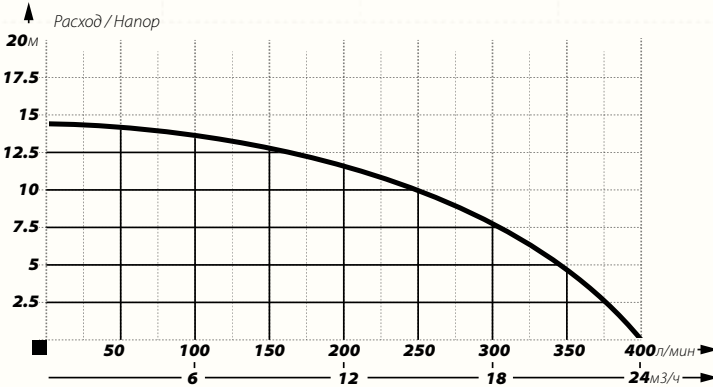

ИСПОЛЬЗОВАНИЕ:

Перекачивание сточных вод, откачивание затопленных помещений, мелиоративных каналов.



WQK 15-9-1,1

ПАРАМЕТРЫ

Напор (м)	Подача (л/мин)	Мощность (Вт)	Напряжение (В)
14	400	1100	230
Ток (А)	Подключение (дюйм)	Размеры (см [Шр/Выс])	Вес (кг)
6	2	37/44	27

MAGNUM

ОСНОВНЫЕ ХАРАКТЕРИСТИКИ

Погружной насос предназначен для откачивания воды из затопленных помещений. Насос оснащен поплавковым выключателем. Корпус насоса выполнен из высококачественного чугуна.



УНИВЕРСАЛЬНОЕ
ИСПОЛЬЗОВАНИЕ

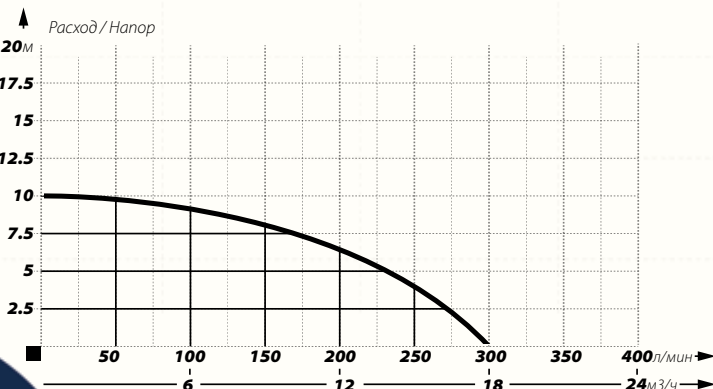

Напорный рукав может быть подключен посредством фланцевого соединения.

ИСПОЛЬЗОВАНИЕ:

Перекачивание сточных вод. Откачивание затопленных помещений, мелиоративных каналов.



MAGNUM

Крыльчатка
MAGNUM

ПАРАМЕТРЫ

Напор (м)	Подача (л/мин)	Мощность (Вт)	Напряжение (В)	Пропуск частиц (мм)
10	300	550	230	35
Ток (А)	Подключение (дюйм)	Размеры (см [Шр/Выс])	Вес (кг)	
3.8	2	26/40	12	



SWQ 15-7-1,1 SEPTIC

КРЫЛЬЧАТКА MAGNUM

ПАРАМЕТРЫ

Напор (м)	Подача (л/мин)	Мощность (Вт)	Напряжение (В)	Пропуск частиц (мм)
9	420	1100	230	40
Ток (А)	Подключение (дюйм)	Размеры (см [Диам/Выс])		Вес (кг)
7.7	2	30/48		25

SWQ SEPTIC ОСНОВНЫЕ ХАРАКТЕРИСТИКИ

Погружной насос оснащен крыльчаткой типа VORTEX, пропускная способность крыльчаток 40мм. Насос выполнен из нержавеющей стали и чугуна.

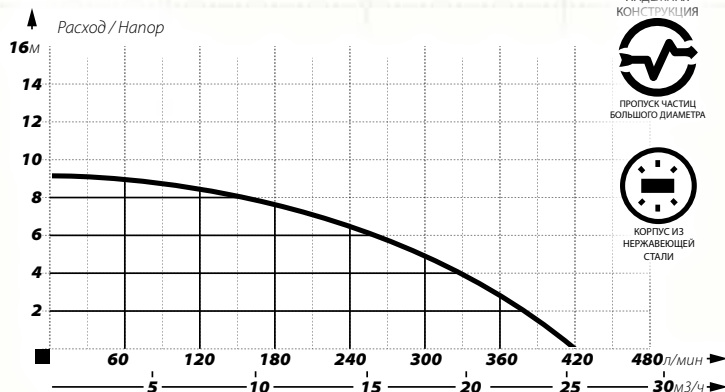

Подключение напорного рукава можно выполнить с помощью быстросъема.

ИСПОЛЬЗОВАНИЕ:

Откачивание затопленных помещений, септиков, выгребных ям.



BIG 1500

КРЫЛЬЧАТКА BIG

ПАРАМЕТРЫ

Тип	Напор (м)	Подача (л/мин)	Мощность (Вт)	Напряжение (В)	Пропуск частиц (мм)	Ток (А)	Подключение (дюйм)	Размеры (см [Диам/Выс])	Вес (кг)
BIG 1500	14	666	1500	230	50	8.8	3	35/50	37
BIG 2200	19	800	2200	400	50	5.4	3	35/50	43

BIG 1500/2200 ОСНОВНЫЕ ХАРАКТЕРИСТИКИ

Профессиональный, погружной, канализационный насос с двухканальной крыльчаткой. Насос BIG 1500 может быть доступен в исполнении 220В и 380В.

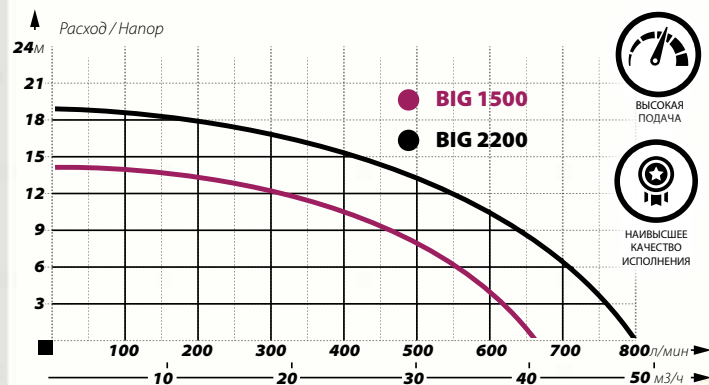

Конструкция крыльчатки выполнена таким образом, чтобы максимально ограничить возможность заклинивания насоса и позволяет перекачивать жидкость с включениями до 50 мм.

ИСПОЛЬЗОВАНИЕ:

Перекачивание фекальных, грунтовых, поверхностных вод. Насосы могут использоваться в промышленных установках для перекачивания технологической жидкости.

V370/V550

ОСНОВНЫЕ ХАРАКТЕРИСТИКИ

Погружные насосы предназначены для откачивания малых выгребных ям, септиков, а также для использования в слабозагрязненных малых фекальных канализациях. Насосы данной серии оснащены измельчителем и поплавковым выключателем. Пользуются большой популярностью среди владельцев небольших подсобных хозяйств. Насос комплектуется блоком аварийного отключения.



НАДЕЖНАЯ
КОНСТРУКЦИЯ



КОРПУС ИЗ
НЕРЖАВЕЮЩЕЙ
СТАЛИ



НЕБОЛЬШОЙ
ДИАМЕТР



ИЗМЕЛЬЧИТЕЛЬ V370



V370

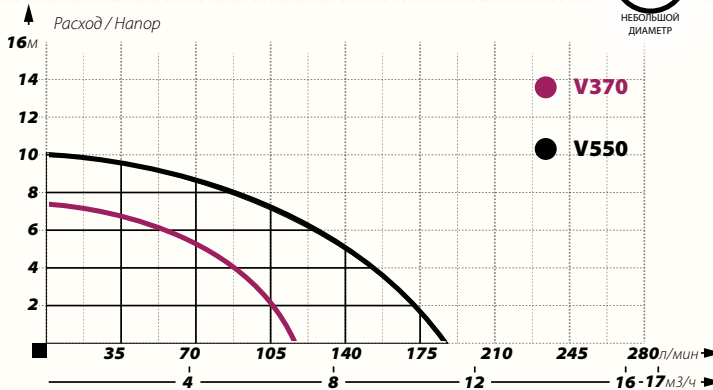

ПАРАМЕТРЫ

Тип	Напор (м)	Подача (л/мин)	Мощность (Вт)	Напряжение (В)	Ток (А)	Подключение (дюйм)	Размеры (см [Диам/Выс])	Вес (кг)
V370	7.5	116	370	230	1.6	1¼	17/40	10.8
V550	10	185	550	230	3.8	2	24/43	18.3

ИСПОЛЬЗОВАНИЕ:

Откачивание затопленных помещений, септиков, выгребных ям.

CTR-550

ОСНОВНЫЕ ХАРАКТЕРИСТИКИ

Погружной чугунный насос, оснащенный внешним измельчителем, а также поплавковым выключателем.



УНИВЕРСАЛЬНОЕ
ИСПОЛЬЗОВАНИЕ



ИЗМЕЛЬЧИТЕЛЬ CTR



CTR-550

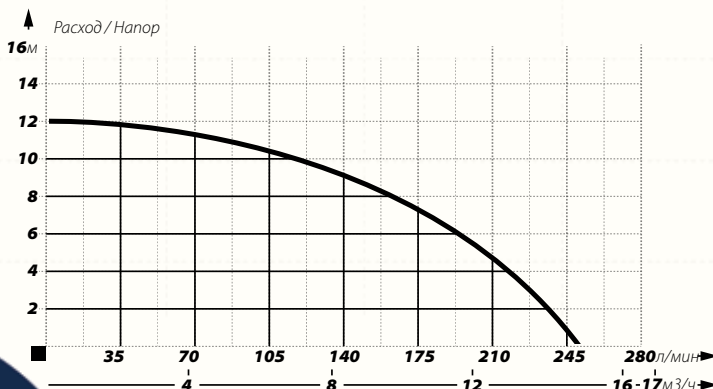

Насос идеально подходит для использования в септиках средних подсобных домохозяйств. Оснащен блоком аварийного отключения.

ИСПОЛЬЗОВАНИЕ:

Откачивание затопленных помещений, септиков, выгребных ям.

ПАРАМЕТРЫ

Напор (м)	Подача (л/мин)	Мощность (Вт)	Напряжение (В)
12	250	550	230
Ток (А)	Подключение (дюйм)	Размеры (см [Диам/Выс])	Вес (кг)
3.8	2	30/41	17



ИЗМЕЛЬЧИТЕЛЬ
FURIATKA

FURIATKA/ FURIA

ОСНОВНЫЕ ХАРАКТЕРИСТИКИ



НАДЕЖНАЯ
КОНСТРУКЦИЯ



ВИНТОВОЙ
ИЗМЕЛЬЧИТЕЛЬ

Серия чугунных насосов, оснащенная винтовым измельчителем. Данная серия измельчителя помогает свести к минимуму блокирование вала двигателя. Насосы данной серии оснащены поплавковым выключателем.

Присутствует возможность подключения напорного рукава посредством быстросъема.

FURIATKA 1500

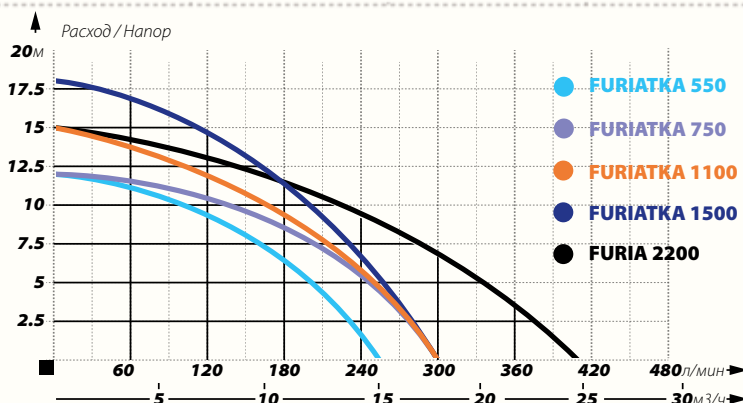

ВИНТОВОЙ
ИЗМЕЛЬЧИТЕЛЬ



КОРПУС ИЗ
НЕРЖАВЕЮЩЕЙ
СТАЛИ

FURIA 2200

Все насосы комплектуются блоком аварийного отключения. Благодаря надежной конструкции и выдающимся напорно-расходным характеристикам, насосы данной серии являются лидером продаж на территории стран СНГ.

FURIA 2200

Насос FURIA 2200 является близким аналогом насоса FURIATKA, за исключением корпуса насоса, который выполнен из нержавеющей стали. Использование мощного двигателя позволило добиться высоких расходных характеристик.

ИСПОЛЬЗОВАНИЕ:

Откачивание септиков, выгребных ям, канализаций, воды из рек и водоемов.

ПАРАМЕТРЫ

Тип	Напор (м)	Подача (л/мин)	Мощность (Вт)	Напряжение (В)	Ток (А)	Подключение (дюйм)	Размер (см [Ш/р/Выс])	Вес (кг)
FURIATKA 550	12	250	550	230	3.8	2	24/46	19
FURIATKA 750	12	300	750	230	6	2	26/47	19.6
FURIATKA 1100	15	300	1100	230	6.9	2	26/47	22.9
FURIATKA 1500	18	300	1500	230	9.4	2	27/48	23.1
FURIA 2200	15	400	2200	230	15.5	2	30/55	24.2

SWQ

Погружной, фекальный насос выполнен из нержавеющей стали и оснащен измельчителем. Благодаря использованию внутреннего измельчителя открытого типа, возможность

ОСНОВНЫЕ ХАРАКТЕРИСТИКИ



ИЗМЕЛЬЧИТЕЛЬ SWQ

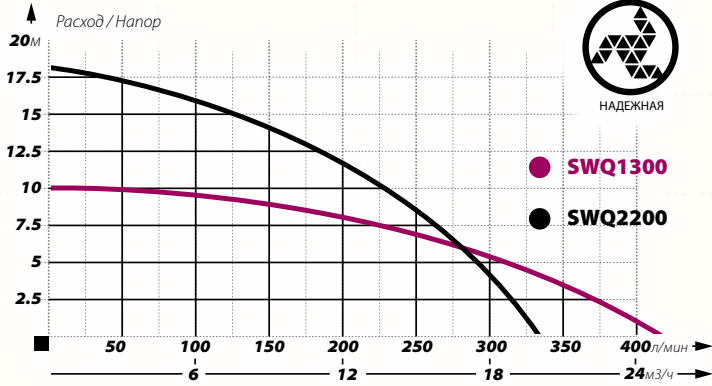

блокирования вала двигателя сведена к минимуму. Насосы комплектуются поплавковым выключателем.

ИСПОЛЬЗОВАНИЕ:

Откачивание вод из выгребных ям и септиков, перекачивание воды из озер и рек.



SWQ 1300

ПАРАМЕТРЫ

Тип	Напор (м)	Подача (л/мин)	Мощность (Вт)	Напряжение (В)	Ток (А)	Подключение (дюйм)	Размеры (см [Диам/Выс])	Вес (кг)
SWQ 1300	10	417	1300	230	7	2	25/48	12.5
SWQ 2200	18	333	2200	230	9	2	32/60	14.5

WQI 15-7-1,1

ОСНОВНЫЕ ХАРАКТЕРИСТИКИ

Погружные фекальные насосы выполнены в корпусе из чугуна и оснащены измельчителем. Насосы выгодно отличаются качественным исполнением.



НАДЕЖНАЯ
КОНСТРУКЦИЯ



ВЫСОКАЯ
ПОДАЧА



ВИНТОВОЙ
ИЗМЕЛЬЧИТЕЛЬ



ИЗМЕЛЬЧИТЕЛЬ WQI

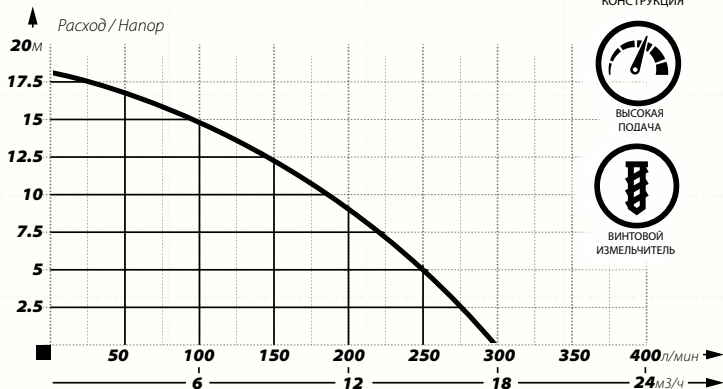

Насос оснащен 2-х дюймовым фитингом для подключения рукава. Все насосы комплектуются поплавком.

ИСПОЛЬЗОВАНИЕ:

Откачивание вод из выгребных ям и септиков, перекачивание воды из озер и рек.



WQI 15-7-1,1

ПАРАМЕТРЫ

Напор (м)	Подача (л/мин)	Мощность (Вт)	Напряжение (В)
18	300	1100	230
Ток (А)	Подключение (дюйм)	Размеры (см [Диам/Выс])	Вес (кг)
6	2	27/51	23.7



KRAKEN 1800 DF

KRAKEN 1800



KRAKEN

Профессиональные, погружные насосы с системой измельчения. Предназначены для перекачивания грязной воды и фекальных вод.

ОСНОВНЫЕ ХАРАКТЕРИСТИКИ



НАИВЫСШЕЕ КАЧЕСТВО ИСПОЛНЕНИЯ



ВЫСОКОЕ ДАВЛЕНИЕ



ДВА ТИПА ИЗМЕЛЬЧИТЕЛЯ



НАДЕЖНАЯ КОНСТРУКЦИЯ

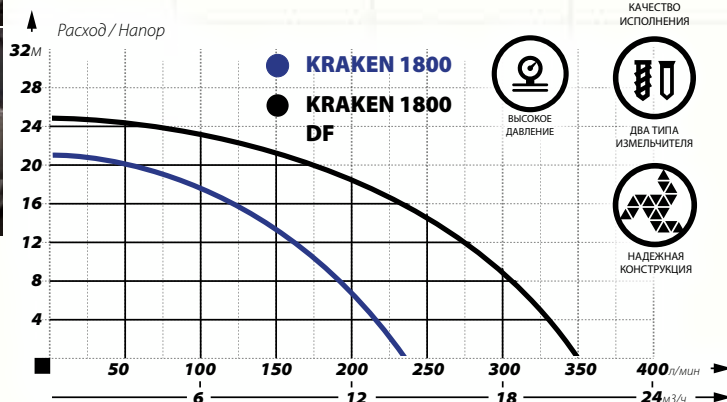

В зависимости от модели, насосы оснащены разными типами измельчителя. Насосы могут быть доступны как в однофазном, так и в трехфазном исполнении.

ПАРАМЕТРЫ

Тип	Напор (м)	Подача (л/мин)	Мощность (Вт)	Напряжение (В)	Ток (А)	Подключение (дюйм)	Размеры (см Диаметр/Выс)	Вес (кг)
KRAKEN 1800	21	233	1800	230/400	9.5	2	36/59	34
KRAKEN 1800DF	25	350	1800	230/400	9.5	2	36/59	35

ИСПОЛЬЗОВАНИЕ:

Откачивание вод из выгребных ям и септиков, перекачивание воды из озер и рек.



ИЗМЕЛЬЧИТЕЛЬ ZWQ

ИЗМЕЛЬЧИТЕЛЬ ZWQ

ZWQ 1500, 3000, 5500

ZWQ 1800

ZWQ

Серия чугунных, погружных насосов с системой измельчения для профессиональных нужд. Насосы оснащаются патрубком для подключения напорного рукава, а также имеют возможность фланцевого подключения. ZWQ 1500 и ZWQ 1800 оснащаются поплавковыми выключателями.

ОСНОВНЫЕ ХАРАКТЕРИСТИКИ



ВЫСОКАЯ ПОДАЧА



НАДЕЖНАЯ КОНСТРУКЦИЯ

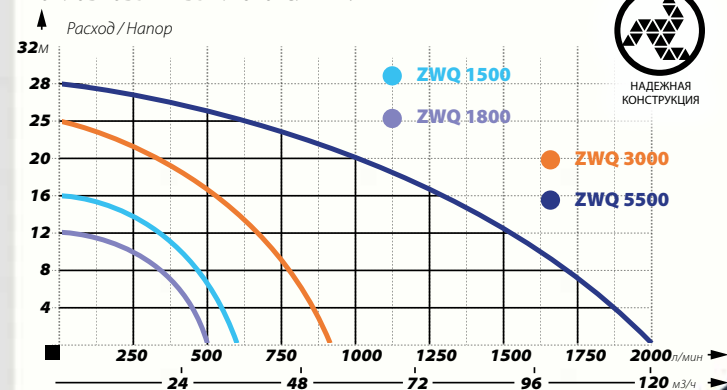

ПАРАМЕТРЫ

Тип	Напор (м)	Подача (л/мин)	Мощность (Вт)	Напряжение (В)	Ток (А)	Подключение (дюйм)	Размеры (см Диаметр/Выс)	Вес (кг)
ZWQ 1500	16	600	1500	230	8.5	2	33/53	27
ZWQ 1800	12	500	1800	230/400	8.6	2½	36/53	29
ZWQ 3000	25	900	3000	400	8	3	38/65	46
ZWQ 5500	28	2000	5500	400	11	4	48/72	69

ИСПОЛЬЗОВАНИЕ:

Коммунальное использование, перекачивание фекальных вод и стоков.

ПОГРУЖНЫЕ НАСОСЫ ДЛЯ ГРЯЗНОЙ ВОДЫ

WQ 1500PRO

СТРОИТЕЛЬНЫЙ НАСОС

Погружной насос предназначен для профессиональных нужд. Насос оснащен чугунной крыльчаткой типа VORTEX, имеет мощность двигателя 1500 Вт, благодаря

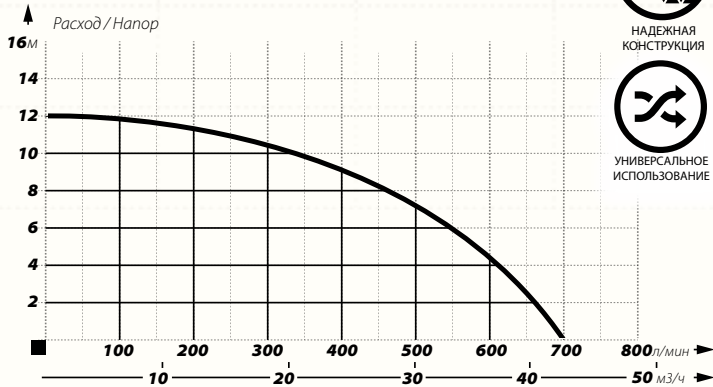

которому достигается достаточно высокие расходные характеристики. Как правило, насосы такого типа используются на промышленных объектах. Насос комплектуется поплавковым выключателем.

ИСПОЛЬЗОВАНИЕ:

Откачивание жидкости при строительстве, откачивание фекальных вод, септиков, затопленных помещений.



ВЫСОКАЯ ПОДАЧА



НАДЕЖНАЯ КОНСТРУКЦИЯ



УНИВЕРСАЛЬНОЕ ИСПОЛЬЗОВАНИЕ

ОСНОВНЫЕ ХАРАКТЕРИСТИКИ



WQ 1500 PRO

ПАРАМЕТРЫ

Напор (м)	Подача (л/мин)	Мощность (Вт)	Напряжение (В)	Пропуск частиц (мм)
12	700	1500	230	30
Ток (А)	Подключение (дюйм)	Размеры (см [Диам/Выс])		Вес (кг)
7.8	3	32/50		27

SWQ 1500PRO

Профессиональный погружной насос изготовлен по высоким европейским стандартам качества. Насос имеет крыльчатку закрытого типа и, соответственно, предназначен для перекачивания воды с небольшим содержанием включений.

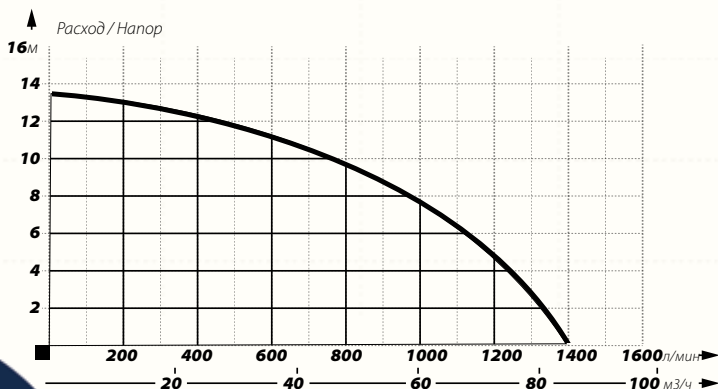

Благодаря двигателю мощностью 1500 Вт, а также 3-х дюймовому выходу, максимальная подача насоса составляет 1400 л/мин. Насос комплектуется с поплавковым выключателем.

ИСПОЛЬЗОВАНИЕ:

Перекачивание больших объемов жидкости бытового и промышленного назначения.



НАДЕЖНАЯ КОНСТРУКЦИЯ



ВЫСОКАЯ ПОДАЧА

ОСНОВНЫЕ ХАРАКТЕРИСТИКИ



SWQ 1500 PRO

ПАРАМЕТРЫ

Напор (м)	Подача (л/мин)	Мощность (Вт)	Напряжение (В)	Пропуск частиц (мм)
13.5	1400	1500	230	3
Ток (А)	Подключение (дюйм)	Размеры (см [Диам/Выс])		Вес (кг)
9.5	3	29/54		25

Насосы могут быть использованы для рыбного хозяйства



WQ 1500 PROFESSIONAL

WQ PROFESSIONAL

ОСНОВНЫЕ ХАРАКТЕРИСТИКИ

Профессиональные погружные насосы предназначены для работы в тяжелых условиях.



Благодаря наивысшему качеству используемых материалов, насосы данной серии хорошо зарекомендовали себя.



Как правило, данный тип насосов используется для откачивания сточных вод.



Все насосы комплектуются поплавковым выключателем.

Насос WQ 1500Prof оснащен измельчителем диаметром 50мм.



ИСПОЛЬЗОВАНИЕ:

Перекачивание фекальных жидкостей, воды из озер и рек, откачивание затопленных помещений, мелиоративных каналов.



ИЗМЕЛЬЧИТЕЛЬ WQ PROFESSIONAL

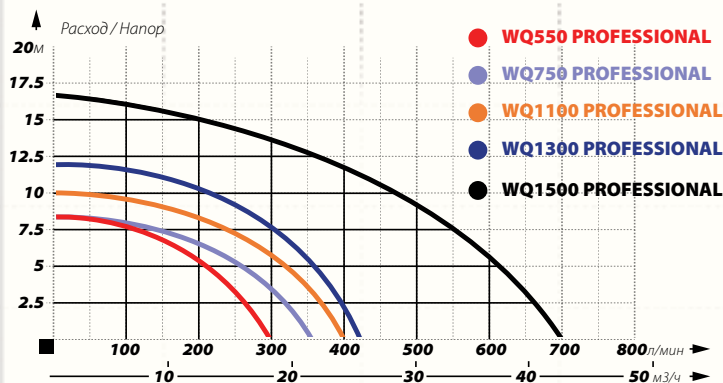

ПАРАМЕТРЫ

Тип	Напор (м)	Подача (л/мин)	Мощность (Вт)	Напряжение (В)	Пропуск частиц (мм)	Ток (А)	Подключение (дюйм)	Размеры (см [Диам./Выс])	Вес (кг)
WQ 550 PROFESSIONAL	8.5	300	550	230	35	2	2	24/42	15
WQ 750 PROFESSIONAL	8.5	350	750	230	35	4	2	26/52	25.2
WQ 1100 PROFESSIONAL	10	400	1100	230	35	5.2	2	26/54	26.9
WQ 1300 PROFESSIONAL	12	420	1300	230	35	7	2	27/55	29.3
WQ 1500 PROFESSIONAL	16.6	700	1500	230	50	9.4	2	32/58	32.6

KBFU

Погружные насосы серии KBFU предназначены для использования в профессиональных целях. Прямым предназначением данной серии насосов является откачивание котлованов. Насосы специально предназначены для перекачивания воды с песком. Благодаря специально выполненной системы охлаждения двигателя, насосы могут эксплуатироваться в полупогруженном состоянии.

ОСНОВНЫЕ ХАРАКТЕРИСТИКИ



НАДЕЖНАЯ КОНСТРУКЦИЯ



АНТИПЕСКОВЫЙ



фот. 50KBFU-0,45

25KBFU-0,45

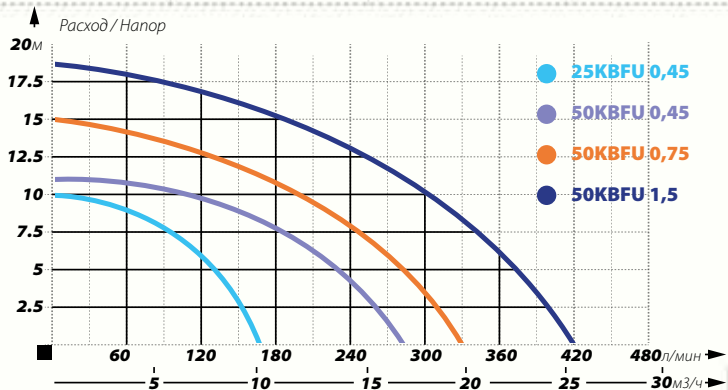

Насосы 50 KBFU- 0,45 комплектуются поплавковым выключателем. Насосы 25 KBFU 0,45 имеют возможность откачивания жидкости до уровня 3-5мм

ИСПОЛЬЗОВАНИЕ:

Перекачивание строительных жидкостей. Откачивание котлованов, рвов, мелиоративных каналов и иных вод с содержанием песка.

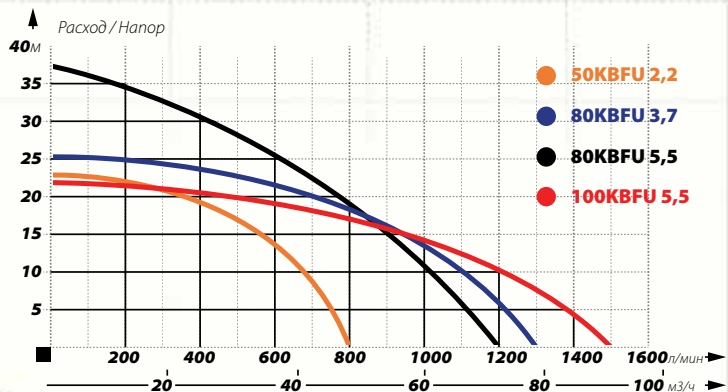

50 KBFU 0.75

ПАРАМЕТРЫ

Тип	Напор (м)	Подача (л/мин)	Мощность (Вт)	Напряжение (В)	Пропуск частиц (мм)	Ток (А)	Подключение (дюйм)	Размеры (мм Диам/Выс)	Вес (кг)
25 KBFU 0,45	10	170	450	230	1	2.3	1	270/350	11.8
50 KBFU 0,45	11	280	450	230	5	2.3	2	270/350	12
50 KBFU 0,75	15	330	750	230	10	5.8	2	280/530	39
50 KBFU 1,5	18.5	420	1500	230	10	11.4	2	250/550	44
50 KBFU 2,2	23	800	2200	230/400	10	14/5.2	2	280/560	46
80 KBFU 3,7	25	1300	3700	400	10	8.2	3	360/720	77
80 KBFU 5,5	37	1200	5500	400	10	11.8	3	424/915	135
100-KBFU 5,5	22	1500	5500	400	10	11.8	4	426/930	138

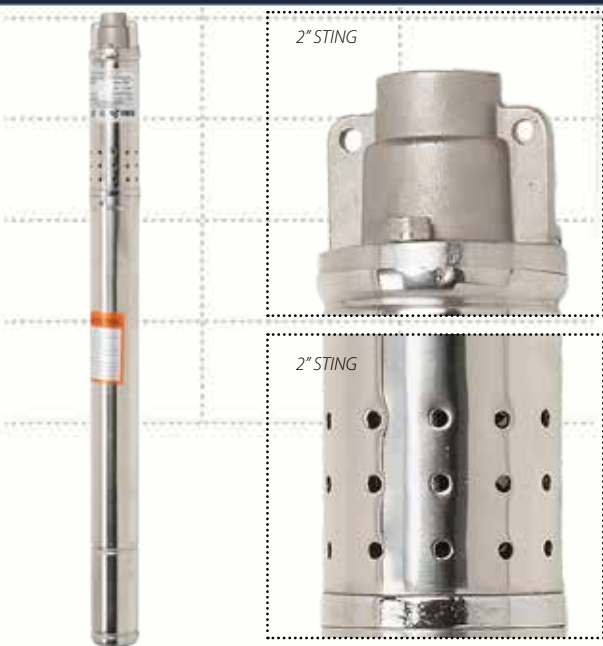

2" STING

Насос STING является одним из немногих насосов, выполненный в форм-факторе 2". Таким образом, диаметр насоса не превышает 53 мм. Насос имеет винтовой принцип нагнетания жидкости.

Корпус насоса выполнен из нержавеющей стали. Пусковой конденсатор встроен в корпус двигателя, насос комплектуется кабелем длиной 14 метров.

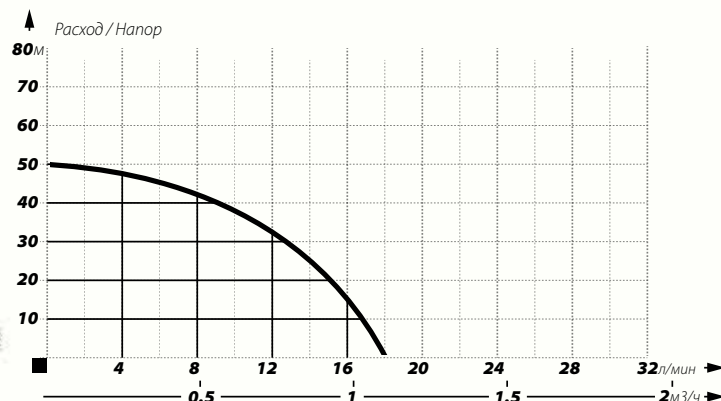

2" STING

ПАРАМЕТРЫ

Напор (м)	Подача (л/мин)	Мощность (Вт)	Ток (А)	Подключение (дюйм)
50	18	370	1.8	1/2
Напряжение (В)		Размеры (мм [Диам/Выс])		Вес (кг)
230		50/630		11

ИСПОЛЬЗОВАНИЕ:

Подача чистой воды из узких скважин.



3" SQIBO / 3,5 SCR

Глубинные винтовые насосы SQIBO диаметром 75мм, а также насосы SCR диаметром 88 мм являются самыми популярными насосами для использования в мелкобытовых целях. Насосы данных серий имеют очень простую конструкцию, легко поддаются ремонту и имеют достаточно низкую цену.

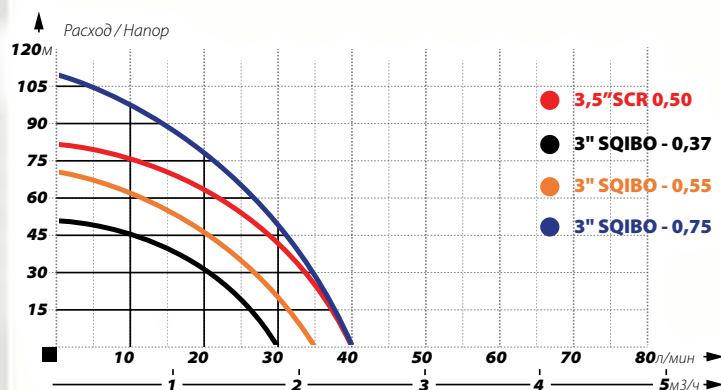

3" SQIBO

3,5" SCR-0,5

ПАРАМЕТРЫ

Тип	Напор (м)	Подача (л/мин)	Мощность (Вт)	Напряжение (В)	Ток (А)	Подключение (дюйм)	Размеры (мм [Диам/Выс])	Вес (кг)
3,5" SCR 0,50	80	40	500	230	5.2	1	88/530	11
3" SQIBO 0,37	60	30	370	230	3.4	1	75/550	7.5
3" SQIBO 0,55	70	35	550	230	4	1	75/600	9
3" SQIBO 0,75	115	40	750	230	6.5	1	75/650	10.5

Корпус насоса выполнен из нержавеющей стали. Пусковой конденсатор встроен в корпус двигателя. В зависимости от модели, насосы могут комплектоваться кабелем длиной 15-30 метров.

ИСПОЛЬЗОВАНИЕ:

Подача чистой воды из колодцев и скважин.

3" SKM 100

Центробежный погружной насос выполнен в 3-х дюймовом исполнении, имеет диаметр 76 мм. Насос стандартно комплектуется кабелем 14 метров. Пусковой конденсатор встроен в корпус двигателя.

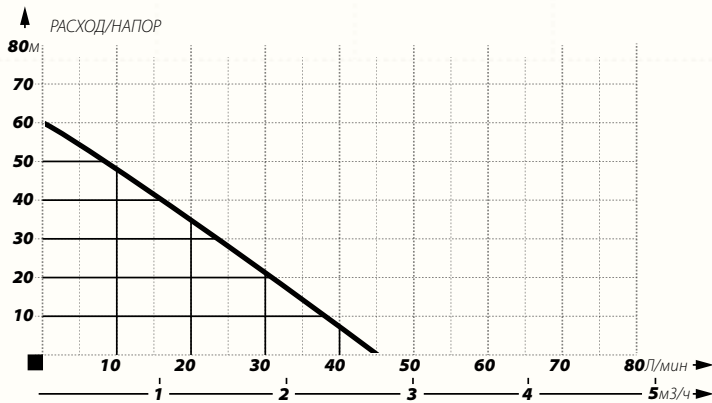

ИСПОЛЬЗОВАНИЕ:

Подача чистой воды из скважин и колодцев.



3" SKM 100

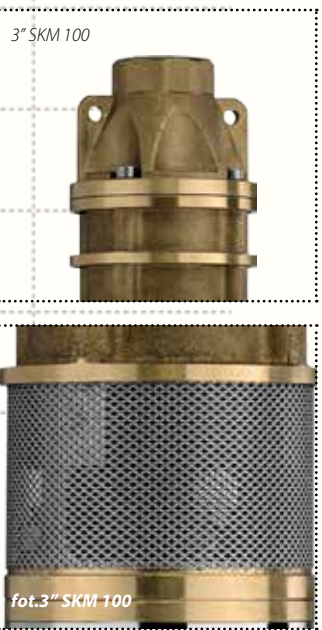

3" SKM 100

фот.3" SKM 100

ПАРАМЕТРЫ

Напор (м)	Расход (л/мин)	Мощность (Вт)	Ток (А)	Подключение
60	45	750	5	1"
Напряжение (В)		Размеры (мм [Шр/Выс])		Вес (кг)
230		75/590		12

4" SKM / 4" SKT

Центробежный погружной насос выполнен в 4-х дюймовом исполнении, имеет диаметр 98 мм. Насос стандартно комплектуется кабелем 14 метров.

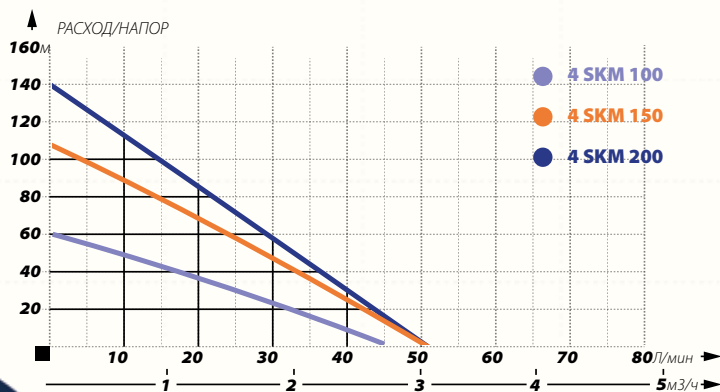

- 4 SKM 100
- 4 SKM 150
- 4 SKM 200



4SKM 150



4SKM 150

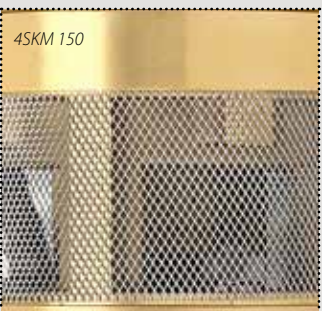

4SKM 150

ПАРАМЕТРЫ

Тип	Напор (м)	Расход (л/мин)	Мощность (Вт)	Напряжение (В)	Ток (А)	Подключение (дюйм)	Габариты (мм [Шр/Выс])	Вес (кг)
4SKM 100	60	45	750	230	5.8	1	98/530	15
4SKM 150	107	50	1100	230/400	10	1	98/530	16
4SKM 200	140	50	2200	230/400	11	1	98/540	17

Пусковой конденсатор встроен в корпус двигателя. Некоторые модели могут быть доступны как в однофазном, так и в 3-х фазном исполнении.

ИСПОЛЬЗОВАНИЕ:

Подача чистой воды из скважин и колодцев.



OLA 60/60



OLA 60/60



OLA 60/60

OLA 60/60

Многоступенчатый погружной насос диаметром 96 мм идеально подходит для использования в скважинах диаметром от 4".

Благодаря использованию охлаждающего кожуха, насос может использоваться в полупогруженном состоянии, а соответственно, может использоваться в местах с небольшим уровнем жидкости.

Насос комплектуется кабелем длиной 15 метров.

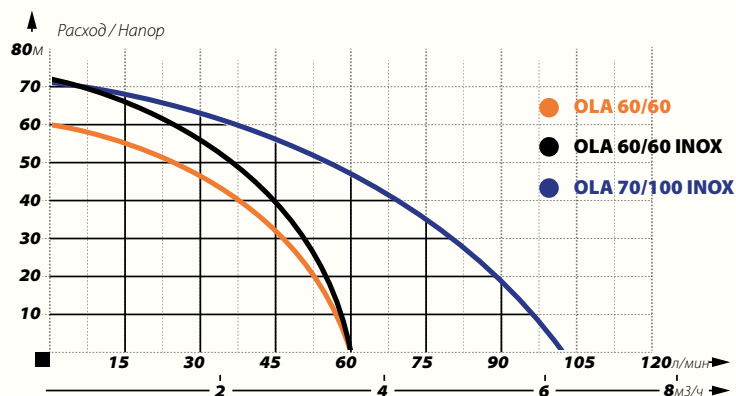

ИСПОЛЬЗОВАНИЕ:

Подача чистой воды со скважин, озер, рек, колодцев.



OLA INOX



OLA INOX



OLA INOX

OLA INOX

Многоступенчатый погружной насос диаметром 96мм. Насос идеально подходит для использования в колодцах или открытых источниках.

Управление насосом при критическом понижении уровня воды обеспечивается благодаря наличию поплавкового выключателя.

Благодаря использованию охлаждающего кожуха, насос может использоваться в полупогруженном состоянии, а соответственно, может использоваться в местах с небольшим уровнем жидкости. Насос комплектуется кабелем длиной 18 метров.

ИСПОЛЬЗОВАНИЕ:

Подача чистой воды с колодцев, озер, рек.

ПАРАМЕТРЫ

Тип	Напор (м)	Подача (л/мин)	Мощность (Вт)	Напряжение (В)	Ток (А)	Подключение (дюйм)	Размеры (мм[Диам/Выс])	Вес (кг)
OLA 60/60	60	60	1000	230	5.2	1¼	96/630	10.75
OLA 60/60 INOX	72	60	800	230	4.6	1	98/680	11.5
OLA 70/100 INOX	71	100	1100	230	6.9	1	98/770	13.4

2,5" STM

„АНТИПЕСКОВЫЙ“

Многоступенчатый центробежный глубинный насос, не имеющий аналогов на европейском рынке. Диаметр насоса составляет всего лишь 66мм. Пусковой конденсатор встроен в корпус двигателя. Данный тип насосов относится к антипесковой серии и способен перекачивать жидкость с небольшим содержанием песка, избегая при этом заклинивания.



Антипесковый

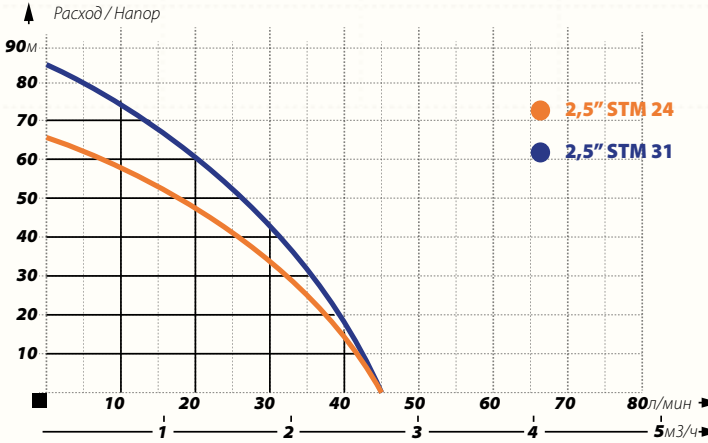

„Антипесковый“ эффект достигается за счет использования „плавающих“ рабочих колес, а также увеличенных зазоров между рабочим колесом и кассетой. Насосы могут комплектоваться кабелем 1,5 метра либо 20 метров.

ИСПОЛЬЗОВАНИЕ:

Подача воды из скважин и глубоких колодцев.



ПАРАМЕТРЫ

Тип	Напор (м)	Расход (л/мин)	Мощность (Вт)	Напряжение (В)	Ток (А)	Подключение	Размеры (мм [Шр/Выс])	Вес (кг)
2,5STM 24	66	45	370	230	2.8	1"	66/1190	7.8
2,5STM 31	85	45	550	230	4.2	1"	66/1430	9.5

3" ti

„АНТИПЕСКОВЫЙ“

Многоступенчатый центробежный глубинный насос. Диаметр насоса составляет 76 мм.



Антипесковый

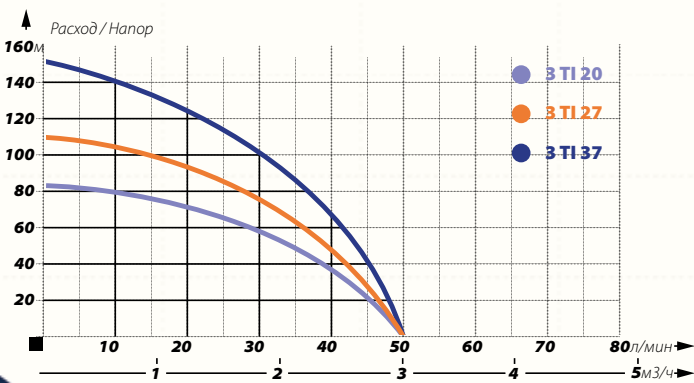

Пусковой конденсатор встроен в корпус двигателя. Данный тип насосов относится к „антипесковой“ серии и способен перекачивать жидкость с небольшим содержанием песка, избегая при этом заклинивания. „Антипесковый“ эффект достигается за счет использования „плавающих“ рабочих колес, а также увеличенных зазоров между рабочим колесом и кассетой. Насосы могут комплектоваться кабелем 1,5 метра либо 20 метров.

ИСПОЛЬЗОВАНИЕ:

Подача воды из скважин и глубоких колодцев.



ПАРАМЕТРЫ

Тип	Напор (м)	Расход (л/мин)	Мощность (Вт)	Напряжение (В)	Ток (А)	Подключение	Размеры (мм [Шр/Выс])	Вес (кг)
3TI 20	82	50	550	230	4.2	1"	74/1200	12
3TI 27	110	50	750	230	5.2	1"	74/1420	14
3TI 37	152	50	1100	230	6.7	1"	74/1740	18



3" SDM „АНТИПЕСКОВЫЙ“



Многоступенчатый центробежный глубинный насос. Диаметр насоса составляет 76мм. Насос имеет улучшенные расходные характеристики. Пусковой конденсатор встроен в корпус двигателя.

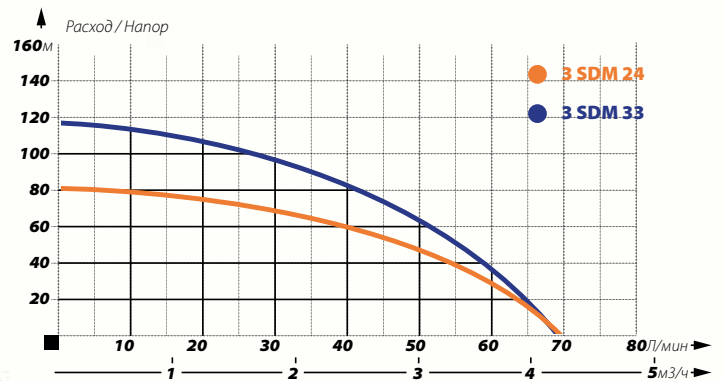

ПАРАМЕТРЫ

Тип	Напор (м)	Расход (л/мин)	Мощность (Вт)	Напряжение (В)	Ток (А)	Подключение	Размеры (мм [Шр/Выс])	Вес (кг)
3"SDM 24	80	70	750	230	6.5	1"	75/1200	11
3"SDM 33	117	70	1100	230	7.2	1"	75/1750	13

Данный тип насосов относится к "антипесковой" серии и способен перекачивать жидкость с небольшим содержанием песка, избегая при этом заклинивания. "Антипесковый" эффект достигается за счет использования "плавающих" рабочих колес, а также увеличенных зазоров между рабочим колесом и кассетой. Насосы могут комплектоваться кабелем 1,5 метра либо 20 метров.

ИСПОЛЬЗОВАНИЕ:

Подача воды из скважин.



3" STM „АНТИПЕСКОВЫЙ“



Многоступенчатый центробежный глубинный насос. Диаметр насоса составляет 76мм. Насос имеет великолепные расходные характеристики до 6 м³/час.

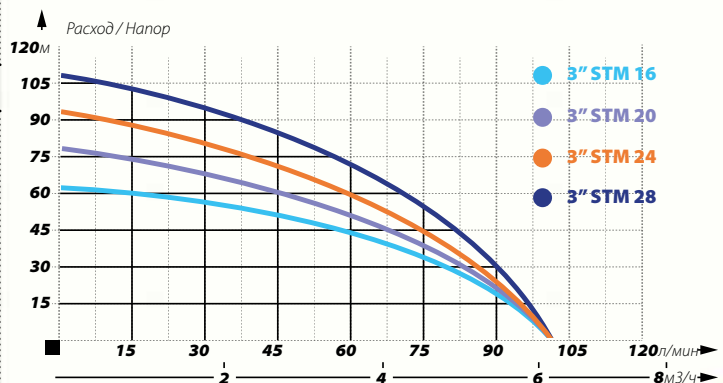

ПАРАМЕТРЫ

Тип	Напор (м)	Расход (л/мин)	Мощность (Вт)	Напряжение (В)	Ток (А)	Подключение	Размеры (мм [Шр/Выс])	Вес (кг)
3"STM 16	62	100	750	230	5.5	1¼"	75/1160	10
3"STM 20	77	100	1100	230	6.7	1¼"	75/1340	12
3"STM 24	93	100	1100	230	6.7	1¼"	75/1510	14
3"STM 28	108	100	1500	230	9.7	1¼"	75/1720	16

Пусковой конденсатор встроен в корпус двигателя. Данный тип насосов относится к антипесковой серии и способен перекачивать жидкость с небольшим содержанием песка, избегая при этом заклинивания. "Антипесковый" эффект достигается за счет использования "плавающих" рабочих колес, а также увеличенных зазоров между рабочим колесом и кассетой. Насосы могут комплектоваться кабелем 1,5 метра либо 20 метров.

ИСПОЛЬЗОВАНИЕ:

Подача воды из скважин.

3,5" SCM

Многоступенчатый центробежный глубинный насос диаметром 90 мм. Насосы данной серии имеют внушительные напорно-расходные характеристики.

Насосы стандартно комплектуются кабелем 18 метров. Насосы доступны в однофазном и трехфазном исполнении.

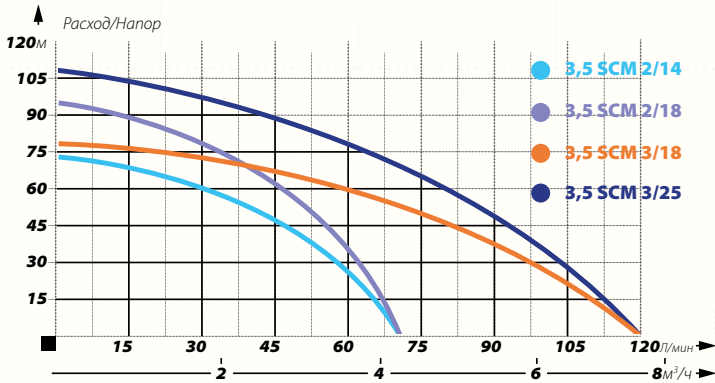

ИСПОЛЬЗОВАНИЕ:

Подача воды из скважин.



ПАРАМЕТРЫ

Название	Напор (м)	Подача (л/мин)	Мощность (Вт)	Напряжение (V)	Ток (А)	Подключение (дюйм)	Размеры (мм [шр/Выс])	Вес (кг)
3,5"SCM 2-14	74	70	1100	230/400	5.6	1½	90/1060	16
3,5"SCM 2-18	95	70	1500	230/400	6.8	1½	90/1160	18
3,5"SCM 3-18	78	120	1500	230/400	6.8	1½	90/1410	19
3,5"SCM 3-25	108	120	1800	230/400	9.5	1½	90/1770	27

3,5" SDM

Многоступенчатый центробежный глубинный насос диаметром 90 мм. Насос оснащен „антипесковой“ функцией. Пусковой конденсатор встроен в корпус двигателя. Насосы стандартно комплектуются кабелем 20 метров.

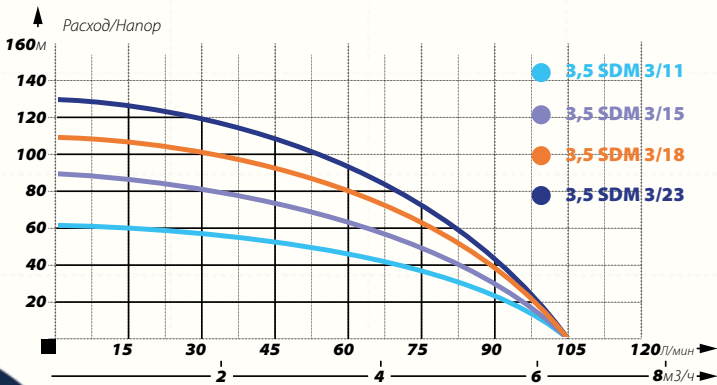

ИСПОЛЬЗОВАНИЕ:

Подача воды из скважин.



ПАРАМЕТРЫ

Название	Напор (м)	Подача (л/мин)	Мощность (Вт)	Напряжение (V)	Ток (А)	Подключение (дюйм)	Размеры (мм [шр/Выс])	Вес (кг)
3,5"SDM 3-11	63	105	800	230	5.5	1½	90/1200	11
3,5"SDM 3-15	90	105	1100	230	5.6	1½	90/1260	17
3,5"SDM 3-18	109	105	1500	230	6.8	1½	90/1410	18
3,5"SDM 3-23	130	105	1800	230	9.5	1½	90/1670	23

ПОГРУЖНЫЕ НАСОСЫ ДИАМЕТРОМ ДО 90ММ

4" SDM 3-14



4" SDM 3-14



4" SDM 3-14

4" SDM 3-14

4"SD/4"SD(m)

„АНТИПЕСКОВЫЙ“



Многоступенчатый погружной насос диаметром 98мм. Насосы данной серии оснащены "антипесковой" функцией и предназначены для установки в скважинах диаметром от 4 дюймов.

Все насосы могут быть укомплектованы итальянскими двигателями IBO ITALY.

«Антипесковый» эффект достигается за счет использования "плавающих" рабочих колес, а также увеличенных зазоров между рабочим колесом и кассетой.

Насосы 4SD комплектуются трехфазными двигателями. Насосы 4SD(m) комплектуются однофазными двигателями.

Насосы, имеющие однофазное исполнение, комплектуются выносным пусковым блоком. Насосы могут быть укомплектованы кабелем 1,5 метра или 20 метров.

ИСПОЛЬЗОВАНИЕ:

Подача воды из скважин.

Насосы серии 4SD и 4SD(m) являются ярким представителем ТМ IBO на европейском рынке благодаря наличию "антипесковой" функции. Наличие данной функции сводит риск заклинивания насоса до минимума.

ПАРАМЕТРЫ

Тип	Напор (м)	Расход (л/мин)	Мощность (кВт)	Напряжения (В)	Ток (А)	Подключение (дюйм)	Размеры (мм [Шр/Выс])	Вес (кг)
4SD 2-12	85	80	0.75	230	6	1½	98/930	16
4SD 3-14	103	94	1	230/400	7.8 / 4.8	1½	98/1010	17
4SD 3-18	135	94	1.5	230/400	10.5 / 5.4	1½	98/1230	19
4SD 6-10	74	162	1.5	230/400	10.5 / 5.4	2	98/1100	18
4SD 6-14	103	162	2.2	230/400	12.5 / 5.7	2	98/1240	21
4SD 6-20	148	162	3	400	8.2	2	98/1520	23
4SD 8-15	100	250	3	400	8.2	2	98/1380	23
4SD 8-20	135	250	4	400	10.2	2	98/1970	30
4SD 8-25	169	250	5.5	400	14	2	98/2400	35
4SD 10-13	72	360	3	400	8.2	2	98/1600	26
4SD 10-17	94	360	4	400	10.2	2	98/2050	31
4SD 10-22	121	360	5.5	400	14	2	98/2460	38
4SD 16-14	75	435	40	400	8.2	2	98/1800	30
4SD 16-18	99	435	5.5	400	14	2	98/2750	37
4SD 16-28	153	435	7.5	400	17.5	2	98/3000	47



схема 4SD



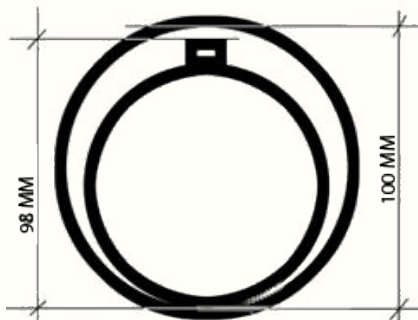
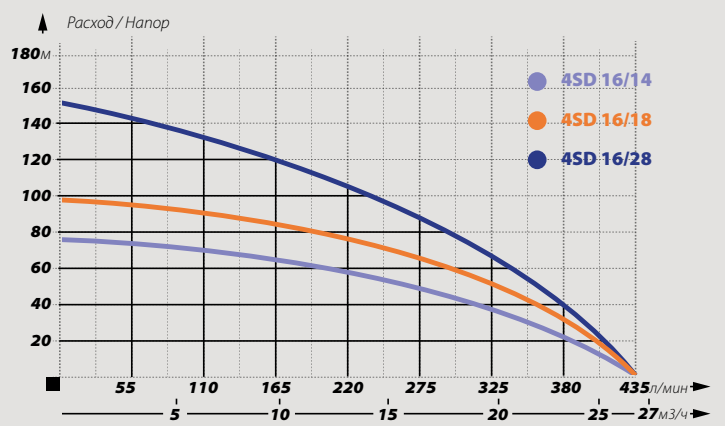
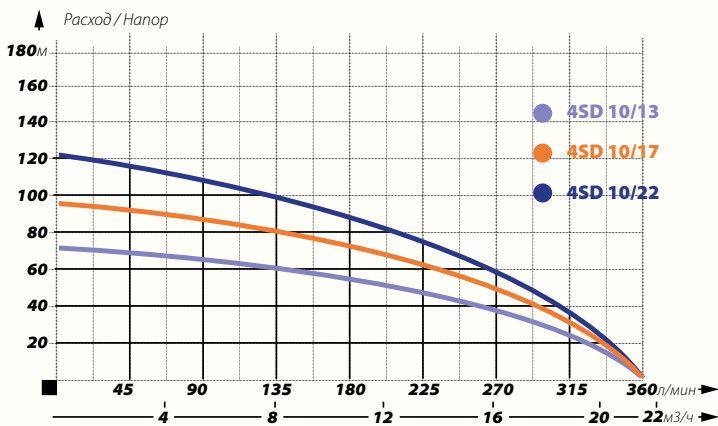
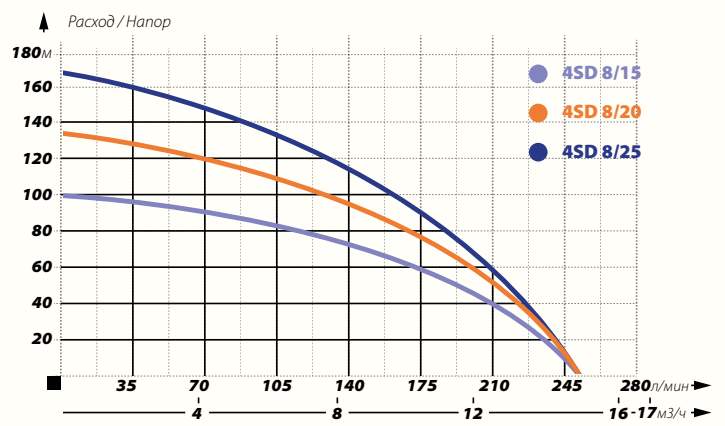
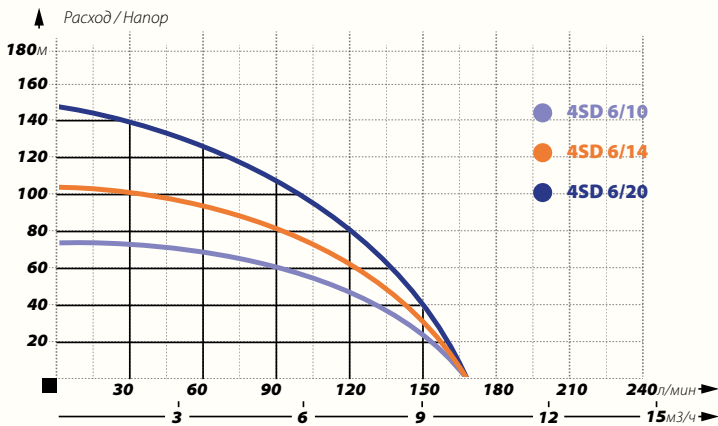
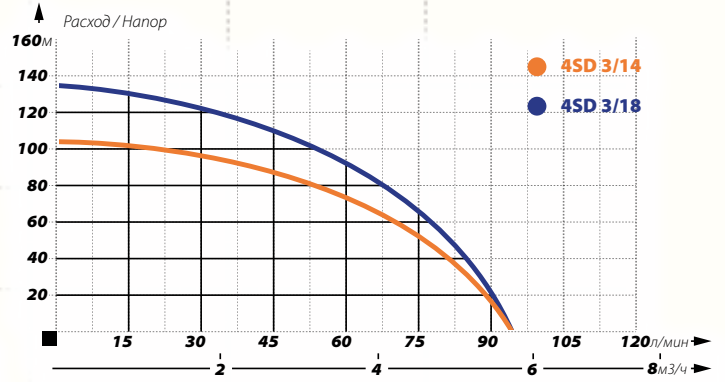
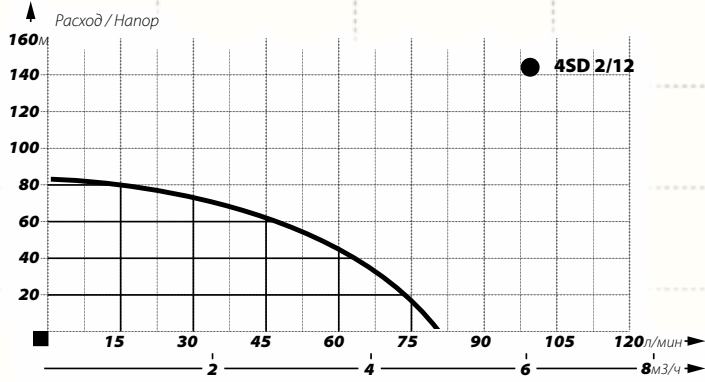

4"ISP / 4"ISP(m)

НАСОСЫ ИЗ НЕРЖАВЕЮЩЕЙ СТАЛИ

Многоступенчатые центробежные погружные насосы диаметром 98 мм, гидравлическая часть которых выполнена полностью из нержавеющей стали. Насосы используются в скважинах от 4".

Максимальное содержание песка в перекачиваемой жидкости должно содержать не более 0,3%. Напорный патрубок, вал двигателя, рабочие колеса, корпус выполнены из нержавеющей стали.

Насосы данной серии также могут комплектоваться итальянскими двигателями IBO ITALY. Все модели доступны в однофазном и трехфазном исполнении.

Насосы комплектуются кабелем от 1,5 метров до 20 метров. Насосы в однофазном исполнении комплектуются пусковыми блоками.

ИСПОЛЬЗОВАНИЕ:

Подача воды из скважин.

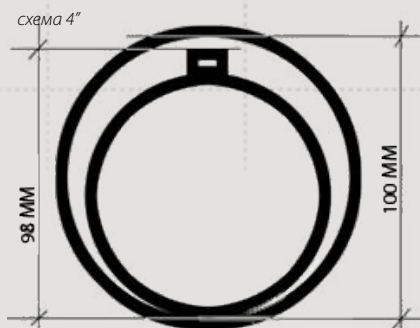

ПАРАМЕТРЫ

Тип	Напор (м)	Расход (л/мин)	Мощность (кВт)	Напряжение (В)	Ток (А)	Подключение (дюйм)	Габариты (мм [Шр/Выс])	Вес (кг)
4ISP3-16	100	83	1.1	230/400	7.8 / 4.8	1¼	98/950	16
4ISP3-22	134	83	1.5	230/400	10.5 / 5.4	1¼	98/1100	20
4ISP 5-14	85	130	1.5	230/400	10.5 / 5.4	1½	98/950	19
4ISP 5-20	120	130	2.2	230/400	12.5 / 5.7	1½	98/1100	22
4ISP 5-28	169	130	3	230	8.2	1½	98/1340	25
4ISP 8-13	74	240	2.2	230/400	12.5 / 5.7	2	98/1200	23
4ISP 8-18	103	240	3	400	8.2	2	98/1460	26
4ISP 8-25	143	240	4	400	10.2	2	98/1810	32
4ISP 14-10	66	383	3	400	8.2	2	98/1120	22
4ISP 14-13	86	383	4	400	10.2	2	98/1320	27
4ISP 14-18	119	383	5.5	400	14	2	98/1600	33
4ISP 14-25	165	383	7.5	400	17.5	2	98/2030	44

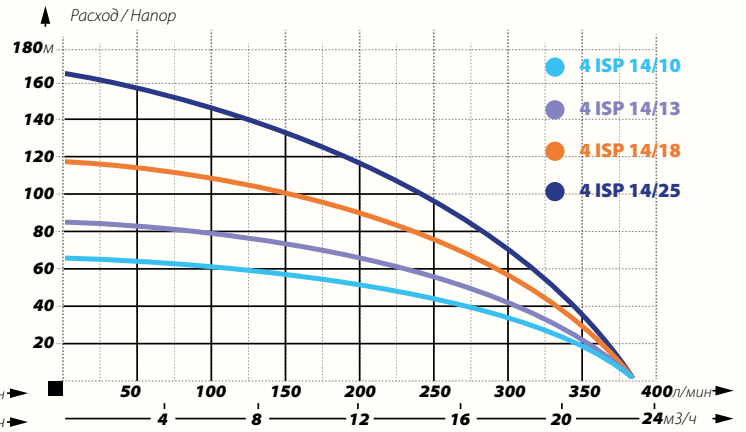
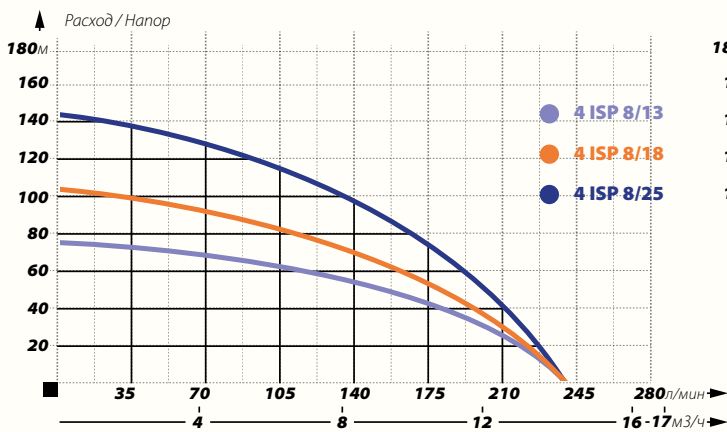
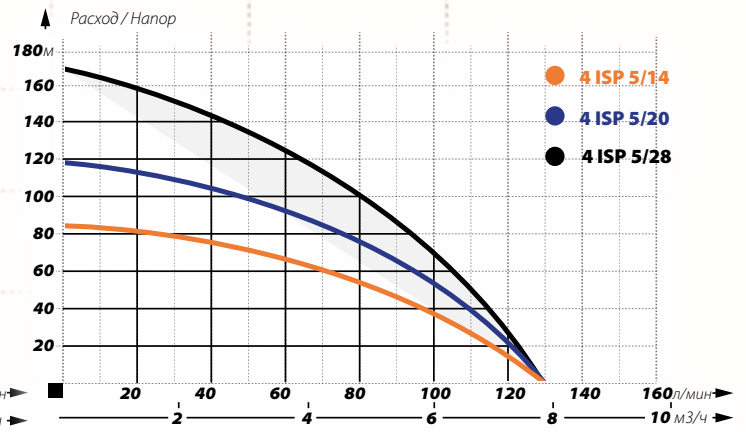
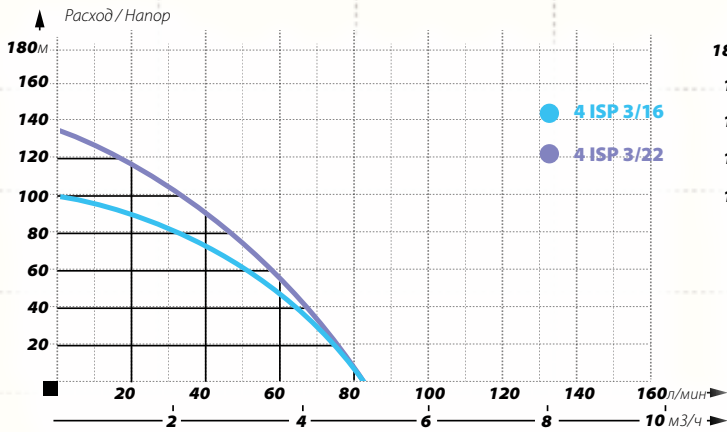

ПОГРУЖНЫЕ НАСОСЫ ИЗ НЕРЖАВЕЮЩЕЙ СТАЛИ

6" SD 25-13



6" SD 25-13



6" SD 25-13



6" SD 25-13

6" SD "АНТИПЕСКОВЫЙ"

Многоступенчатые центробежные глубинные насосы диаметром 146 мм, оснащенные „антипесковой“ функцией. Насосы предназначены для использования в скважинах диаметром от 150 мм.

Антипесковый эффект достигается за счет использования „плавающих“ рабочих колес, а также увеличенных зазоров между рабочим колесом и кассетой.

Все модели данной серии могут комплектоваться итальянскими двигателями IBO ITALY.

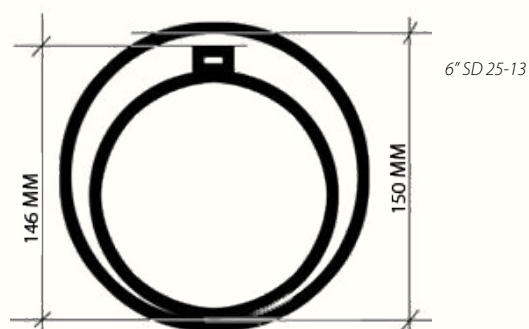

ИСПОЛЬЗОВАНИЕ:

Подача воды из скважин.

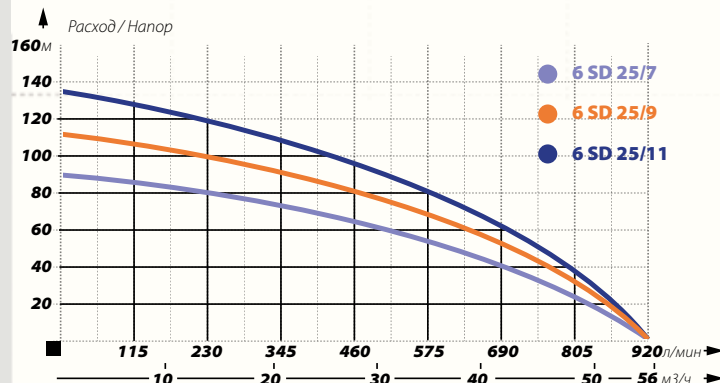
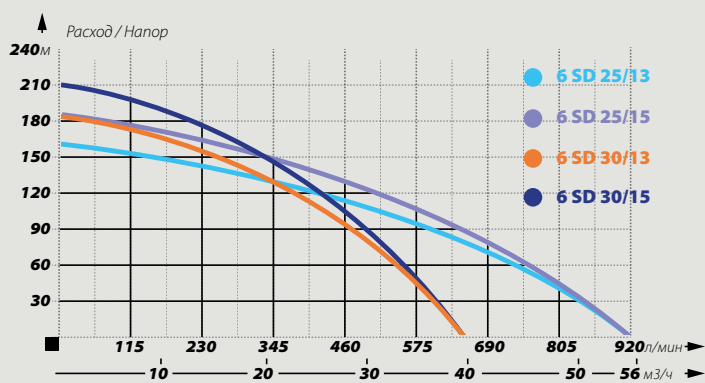

ПАРАМЕТРЫ

Тип	Напор (м)	Расход (л/мин)	Мощность (кВт)	Напряжение (В)	Ток (А)	Подключение (дюйм)	Размеры (мм [Шр/Выс])	Вес (кг)
6SD 25-7	89	920	7.5	400	17.5	3	146/1440	52
6SD 25-9	113	920	9.2	400	21.5	3	146/1650	59
6SD 25-11	135	920	11	400	24.5	3	146/1880	67
6SD 25-13	160	920	13	400	27.5	3	146/2090	73
6SD 25-15	185	920	15	400	31.5	3	146/2300	82
6SD 30-13	183	650	13	400	27.5	3	146/2150	73
6SD 30-15	211	650	15	400	31.5	3	146/2400	83

6" ISP

НАСОСЫ ИЗ НЕРЖАВЕЮЩЕЙ СТАЛИ

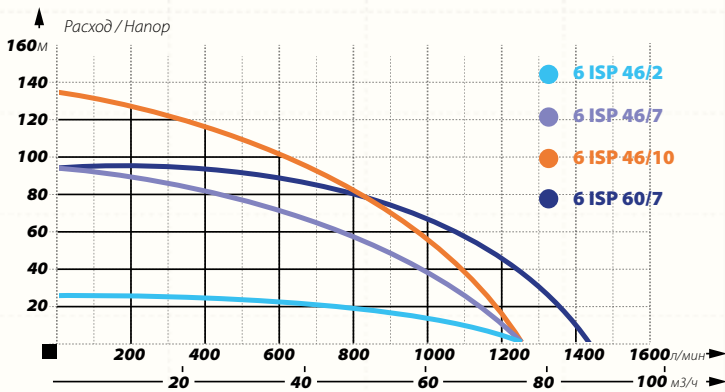
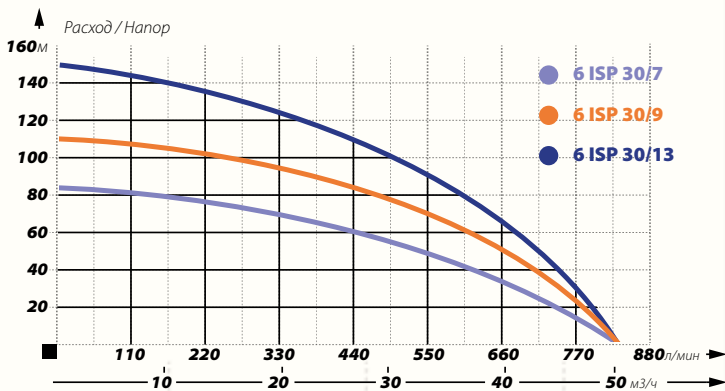
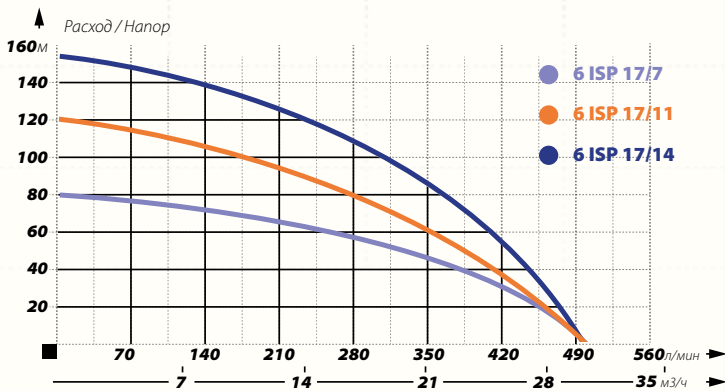

Многоступенчатые центробежные глубинные насосы диаметром 145 мм. Предназначены для перекачивания жидкости с содержанием песка до 0,3% и работы в скважинах от 6". Насосы доступны с двигателем 4" и 6" польского либо итальянского производства. Благодаря впечатляющим напорно-расходным характеристикам, данная серия насосов применяется в промышленном водоснабжении. Корпус насоса, вал, рабочие колеса, напорный штуцер выполнены из нержавеющей стали.

ИСПОЛЬЗОВАНИЕ:

Подача воды из промышленных скважин.

ПЕРАМЕТРЫ

Тип	Напор (м)	Расход (л/мин)	Мощность (кВт)	Диаметр (дюйм)	Напряжение (В)	Ток (А)	Подключение (дюйм)	Размеры (мм [Шр/Выс])	Вес (кг)
6ISP 17-7	80	500	4	4	400	10.2	2½	145/1120	29
6ISP 17-11	120	500	5.5	4	400	14	2½	145/1360	37
6ISP 17-14	155	500	7.5	4	400	17.5	2½	145/1660	47
6ISP 30-7	85	833	7.5	4/6	400	17.5	3	145/1480	56
6ISP 30-9	110	833	9.2	6	400	21.5	3	145/1700	66
6ISP 30-13	155	833	13	6	400	27.5	3	145/1800	70
6ISP 46-2	25	1250	3	4	400	8.2	3	145/960	22
6ISP 46-7	95	1250	11	6	400	24.5	3	145/1750	65
6ISP 46-10	135	1250	15	6	400	31.5	3	145/2200	83
6ISP 60-7	95	1420	15	6	400	31.5	3	145/1870	75

АВТОМАТИКА НАСОСОВ

PC-15

PC-15

Блок автоматики для управления поверхностными и глубинными насосами мощностью до 1,3 кВт. При открытии крана блок автоматики подает сигнал на включение насоса, при его закрытии блок автоматики выключает насос, что исключает ограничение верхнего давления. Блок автоматики работает исключительно с однофазными насосами, сила тока которых не превышает 10А. Данный блок снабжен функцией защиты от сухого хода. Диаметр присоединения 1 дюйм.

Стандартно комплектуется силовым кабелем.



PC-59

PC-59

Блок автоматики для управления поверхностными и глубинными насосами мощностью до 1,1 кВт. Блок автоматики работает исключительно с однофазными насосами, сила тока которых не превышает 10А. Данный блок снабжен функцией защиты от сухого хода. Наличие системы автоматического перезапуска при срабатывании защиты от сухого хода позволяет полностью автоматизировать процесс подачи воды. Отличительной особенностью данного блока является наглядная регулировка верхнего и нижнего порога давления посредством регулировочных болтов, находящихся на лицевой стороне блока. Диаметр присоединения 1 дюйм.

Стандартно комплектуется силовым кабелем.



PC-10P

PC-10P

Блок автоматики используется для управления поверхностными и глубинными насосами. Устройство заменяет собой реле давления и мембранный бак. Открытие крана дает сигнал блоку автоматики для запуска насоса, закрытие крана дает сигнал для остановки. В отличие от иных блоков, данный блок может использоваться с однофазными насосами мощностью до 2,2 кВт и силой тока до 16А. Данный блок также оснащен защитой от сухого хода. Диаметр присоединения 1 дюйм.

PC-16

Блок автоматики предназначен для управления насосами посредством включения и отключения, может использоваться в системах при отсутствии расширительного бака. Включение насоса происходит при понижении давления воды в системе ниже заданного. Отключение насоса происходит при прекращении разбора воды из магистрали. Реле включает насос при открытии крана с водой, а отключает насос при его закрытии. Данное реле снабжено функцией защиты от сухого хода (работа без воды), таким образом, при работе насоса без воды, реле отключит его, чтобы избежать выхода насоса из строя.

Реле предназначено для работы с насосами, сила тока которых не превышает 10 А, а мощность не превышает 1,1кВт. Оборудование предназначено для работы с исключительно чистой водой без механических примесей.



PC-16

BETA

Насосы данной серии являются энергоэффективными электронными насосами, которые соответствуют классу А энергоэффективности. Индекс энергоэффективности насоса $EEl \leq 0,23$. В корпус насоса встроен электронный процессор, который способен регулировать частоту вращения вала, а также подстраиваться под потребности системы отопления. В зависимости от версии, корпус насоса может быть выполнен из чугуна либо бронзы.

Насосы серии BETA снабжены функцией AUTOadapt и функцией „ночной режим“. Все насосы комплектуются кабелем с вилкой.

К заказу доступны насосы имеющие монтажную длину 130 и 180 мм.



BETA 25-60/180

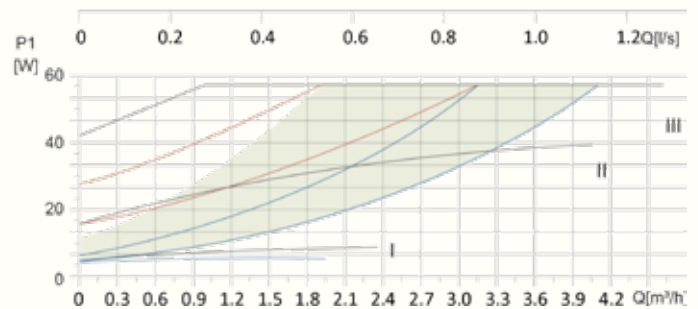
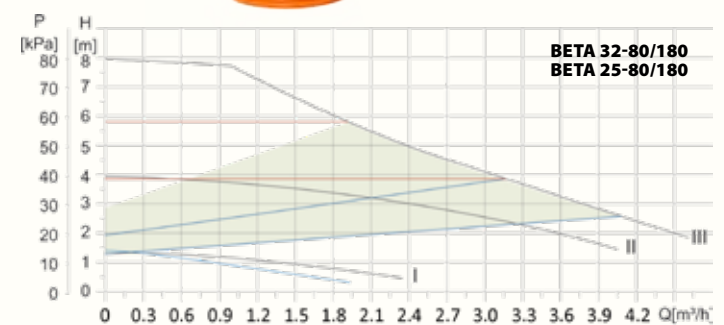
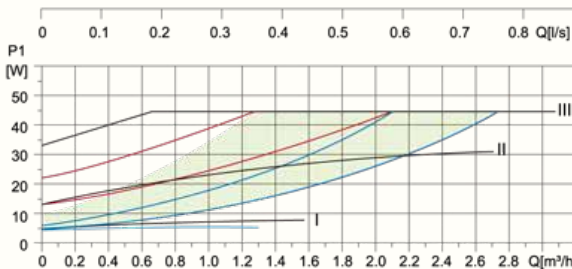
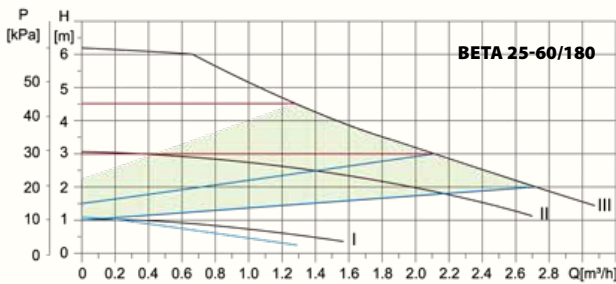
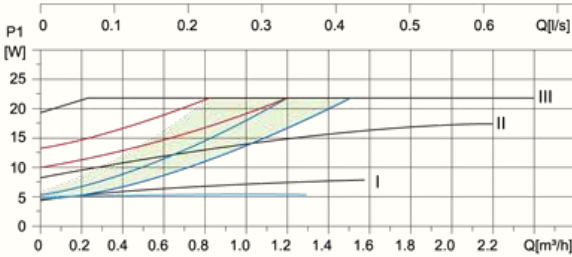
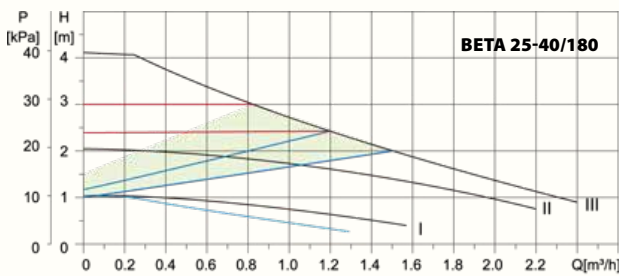

BETA 32-80/180

ПАРАМЕТРЫ

Тип	Скорость (xT)	Напор (м)	Подача (л/мин)	Мощность (Вт)	Подключение (дюйм)	Монтажная длина (мм)
BETA 25 40/180	11	4,5	48	22	1½ x 1	180
BETA 25 60/130	11	6	55	45	1½ x 1	130
BETA 25 60/180	11	6	55	45	1½ x 1	180
BETA 25 80/180	11	8	70	60	1½ x 1	180
BETA 32 80/180	11	8	70	60	2 x 1¼	180



OHI 25-60/130

OHI

Насосы OHI являются трехскоростными циркуляционными насосами. В зависимости от типа и модели, корпус насоса может быть выполнен из чугуна или бронзы.

Благодаря запатентованной конструкции и высокому качеству материалов, удалось добиться практически беззвучной работы насоса.



OHI 25-40/180



OHI 32-80/180

ПАРАМЕТРЫ

Тип	Скорость	Напор (м)	Подача (л/мин)	Мощность (Вт)	Подключение (дюйм)	Монтажная длина (мм)
OHI 15-60/130	1	3	22	46	1 x 3/4	130
	2	5	38	63		
	3	6	55	93		
OHI 25-40/180	1	3	18	38	1 1/2 x 1	180
	2	4	36	53		
	3	4.5	48	71		
OHI 25-60/130 OHI 25-60/180	1	3	22	46	1 1/2 x 1	130
	2	5	38	63		
	3	6	55	93		
OHI 25-80/180	1	6.5	43	150	1 1/2 x 1	180
	2	7.5	103	220		
	3	8	160	270		
OHI 32-60/180	1	3	22	46	2 x 1 1/4	180
	2	5	38	63		
	3	6	55	93		
OHI 32-80/180	1	6.5	43	150	2 x 1 1/4	180
	2	7.5	103	220		
	3	8	160	270		

ОНИ 40-80/200

Трехскоростной циркуляционный насос мощностью 270 Вт. Предназначен для работы в больших системах отопления. Насосы данной серии имеют фланцевое подключение и комплектуются ответными фланцами.

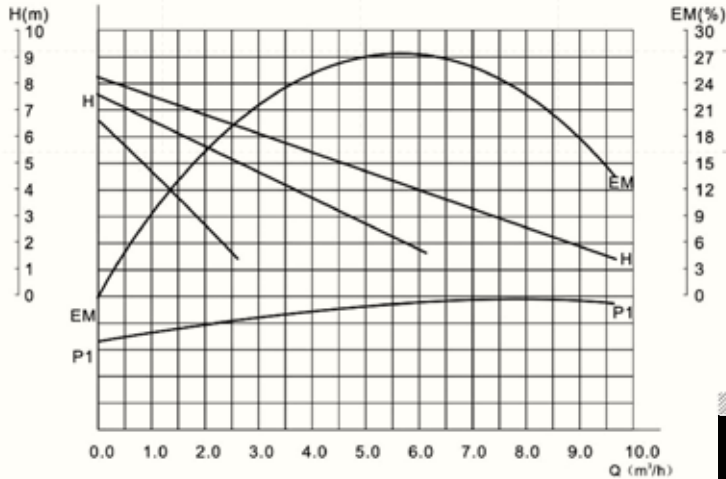

ОНИ 40-80/200

ПАРАМЕТРЫ

Скорость (x1)	Напор (м)	Подача (л/мин)
1/2/3	6.5/7.5/8	43/103/160
Мощность (Вт)	Монтажная длина (мм)	Подключение (дюйм)
150/220/270	200	1.5

ОНИ 50-140/220 ОНИ 50-170/250

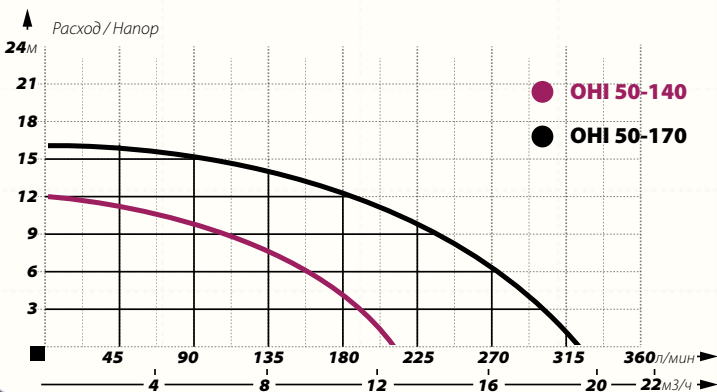

Односкоростной циркуляционный насос мощностью 550, 750 Вт. Предназначен для работы в больших системах отопления. Насосы данной серии имеют фланцевое подключение и комплектуются ответными фланцами.



ОНИ 50-170/250

ПАРАМЕТРЫ

Тип	Напор (м)	Подача (л/мин)	Мощность (Вт)	Подключение (дюйм)	Монтажная длина, (мм)
ОНИ 50-140/220	12	210	550	2	220
ОНИ 50-170/250	16	320	750	2	250



BETA 25-60/130

BETA 25-60/130 BR

ЦИРКУЛЯЦИОННЫЙ НАСОС С БРОНЗОВЫМ КОРПУСОМ

Насосы данной серии являются энергоэффективными электронными насосами, которые соответствуют классу А энергоэффективности.

В корпус насоса встроен электронный процессор, который способен регулировать частоту вращения вала, а также подстраиваться под потребности системы отопления. В зависимости от версии, корпус насоса может быть выполнен из чугуна.

Насосы серии BETA снабжены функцией AUTOadapt и функцией „ночной режим“. Все насосы комплектуются кабелем с вилкой.



ONI 15-60/130

ONI 15-60/130 BR ONI 25-60/130 BR

ЦИРКУЛЯЦИОННЫЕ НАСОСЫ ДЛЯ ГВС

Насосы данного типа предназначены для использования в системах ГВС.

Корпус насоса может быть выполнен как из чугуна, так из бронзы.



CPI 15-15

CPI

НАСОС РЕЦИРКУЛЯЦИИ

Насосы данной серии предназначены для рециркуляции воды в системах ГВС. Корпус насоса выполнен из латуни.

Энергоэффективность данной серии насосов достигается благодаря использованию системы постоянных магнитов.

ПАРАМЕТРЫ

Тип	Скорость (xT)	Напор (м)	Подача (л/мин)	Мощность (Вт)	Напряжение (Вт)	Подключение (дюйм)	Монтажная длина (мм)
BETA 25-60/130 BR	11	6	55	45	230	1½ x 1	130
ONI 15-60/130 BR	1/2/3	3/5/6	22/38/55	46/63/93	230	1 x ¾	130
ONI 25-60/130 BR	1/2/3	3/5/6	22/38/55	46/63/93	230	1½ x 1	130
CPI 15-15	1	1.7	7.5	28	230	½	85

IPML 25/125 50/1100 50/2200



IPML 25/125

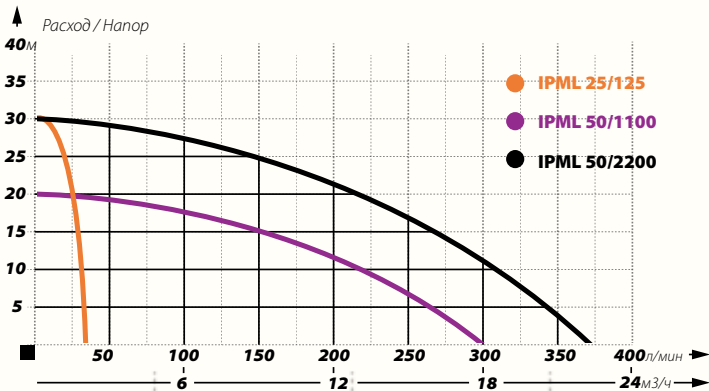

Насосы предназначены для перекачивания жидкости в системах с постоянным либо переменным давлением. Температура теплоносителя не превышает 100 °С, а давление 6 Бар.

IPML 25/125 - насос имеет идеальные характеристики для использования в геосистемах.

IPML 50/1100 - насос используется, как правило, в больших системах отопления и охлаждения.

IPML 50/2200 - промышленный 3-х фазный насос для использования в системах отопления и водоснабжения.

Циркуляционные насосы IPML 50/1100 и 50/2200 способны перекачивать воду, содержащую неабразивные включения объемом не более 0,27кг/м3.



IPML 50/2200

ПАРАМЕТРЫ

Тип	Напор (м)	Подача (л/мин)	Мощность (Вт)	Напряжение (В)	Подключение (дюйм)	Монтажная длина (мм)
IPML 25/125	30	30	125	230	1/2	-
IPML 50/1100	20	300	1100	230	2	280
IPML 50/2200	30	400	2200	230	2	305



Sanibo 5

ПАРАМЕТРЫ

Напор (м)	Подача (л/мин)	Напряжение (В)
9.5	150	230
Мощность (Вт)	Размеры (см[Шр/Выс/Дл])	Вес (кг)
600	24/29/44	7

SANIBO 5

КАНАЛИЗАЦИОННЫЙ НАСОС

Канализационная насосная станция IBO SANIBO 5— предназначена для отведения сточных вод от раковин, душевых кабин, писсуаров, унитазов, находящихся ниже уровня коллектора канализационной системы, а также в удаленных местах, где невозможно или нецелесообразно организовать канализацию самотеком.

Корпус канализационной станции выполнен из легкомоющегося пластика. Внутри корпуса установлен насос с датчиком давления, который автоматически включает и отключает насос. Канализационная насосная станция имеет три входа для присоединения. Обратный клапан, установленный в выходном присоединительном патрубке, предотвращает возврат откаченной жидкости в станцию.

На верхней крышке корпуса станции расположено вентиляционное отверстие. Наличие измельчителя из нержавеющей стали позволяет с легкостью справляться с фекальными водами.

ИСПОЛЬЗОВАНИЕ:

Отведение сточных вод в местах, расположенных ниже канализационных коллекторов.



Conibo

Шланг

CONIBO

НАСОС ОТВОДА КОНДЕНСАТА

Насос CONIBO представляет собой компактную установку для отведения конденсата.

Насос работает полностью в автоматическом режиме. При наполнении внутренней емкости насоса, насос включается и работает вплоть до полного ее опорожнения.

Все насосы комплектуются шлангом 3/8 дюйма и длиной 6 метров.

Максимальная температура перекачиваемой жидкости 50 °С, уровень кислотности 2,5-10 рН.

ИСПОЛЬЗОВАНИЕ:

Отведение конденсата в климатических системах.

ПАРАМЕТРЫ

Напор (м)	Подача (л/ч)	Мощность (Вт)	Напряжение (В)
4.5	330	80	230
Объем бака (л)	Размеры (см[Шр/Выс/Дл])	Вес (кг)	
1.9	13.5/17/28	2.2	

МЕМБРАННЫЕ БАКИ ГОРИЗОНТАЛЬНЫЕ

Горизонтальные мембранные баки выпускаются объемом от 24 литров до 150 литров.

Баки выполнены из стали и покрыты специальным антикоррозионным составом. Мембраны баков выполнены из пищевой резины на основе бутилкаучука.

Все баки снабжены приварной площадкой для установки поверхностного насоса.

В нижней части бака установлены металлические кронштейны с целью крепления бака к поверхности.

ИСПОЛЬЗОВАНИЕ:

Баки могут использоваться в комплекте с глубинными насосами, поверхностными насосами, а также с целью создания запасов жидкости.



МЕМБРАННЫЙ БАК 80Л

ПАРАМЕТРЫ

Тип	Объем (л)	Высота (мм)	Ширина (мм)
24л	24	315	485
50л	50	380	595
80л	80	495	645
100л	100	495	745
150л	150	550	895

МЕМБРАННЫЕ БАКИ ГОРИЗОНТАЛЬНО-ВЕРТИКАЛЬНЫЕ

Горизонтально-вертикальные мембранные баки выпускаются объемом от 50 до 150 литров. Баки данного типа могут быть установлены как вертикально, так и горизонтально. Все баки комплектуются встроенным манометром с целью отображения давления в межмембранной полости.

ИСПОЛЬЗОВАНИЕ:

Баки могут использоваться в комплекте с глубинными насосами, поверхностными насосами, а также с целью создания запасов жидкости.



МЕМБРАННЫЙ БАК 100Л

ПАРАМЕТРЫ

Тип	Объем (л)	Высоты (мм)	Ширина (мм)
50л P/P	50	380	620
80л P/P	80	495	690
100л P/P	100	495	780
150л P/P	150	535	1045

КОНТАКТЫ

ПРЕДСТАВИТЕЛЬСТВО ТОРГОВОЙ МАРКИ ИВО В БЕЛАРУСИ:

ООО "АКВАБРЕГ"

TEL./FAX.: +375 17 513 56 64

E-MAIL: info@akvabreg.by

www.ibo.by

ПРЕДСТАВИТЕЛЬСТВО ТОРГОВОЙ МАРКИ ИВО В РОССИИ:

ООО "ТЕРРИТОРИЯ ИБО"

TEL.: +7 (985) 303-80-52

E-MAIL: ibo24.ru@gmail.com

www.ibo24.ru

