



НЕНСО КАТАЛОГ 2021-2022



НЕНСО КАТАЛОГ 2021-2022

(RU)



ВОДСНАБЖЕНИЕ



ОТОПЛЕНИЕ



ТЕПЛЫЙ ПОЛ



ГАЗ



ПОЖАРОТУШЕНИЕ



HENCO – СИСТЕМЫ ОТОПЛЕНИЯ, ВОДОСНАБЖЕНИЯ, ГАЗОСНАБЖЕНИЯ И ТЕПЛОГО ПОЛА.
ДЛЯ ТЕХ, КТО ЦЕНИТ ВЫСОКИЙ УРОВЕНЬ ЖИЗНИ.



Обеспечивает теплом и питьевой водой каждый второй дом в Бельгии. Является одним из мировых лидеров в производстве труб и фитингов.



Использует инновационные технологии в производстве материалов, уникальный электронный метод сшивки полиэтилена труб.



Гарантирует проверенную надежность. Срок эксплуатации 50 лет.

Henco Industries N.V. является одним из мировых лидеров по производству труб и фитингов, обеспечивая рынки отопительной техники 130 миллионами метров трубы в год. Ассортимент включает в себя продукцию для радиаторного отопления, разводки газа, для потолочного, настенного и напольного отопления, водоснабжения. Инновационный высокотехнологичный метод сшивки делает системы Henco одними из самых надежных в своей области. Качество продукции подтверждено сертификатами по всему миру, включая США, Германию, Голландию. Производится в Бельгии, в г. Херенталс.

	Страница	
Трубы HENCO	5	1
A. HENCO STANDARD (PE-Xc/AL/PE-Xc)	6	
B. HENCO RIXc (PE-Xc/AL/PE-Xc)	11	
C. HENCO ТЕПЛЫЙ ПОЛ — RIXc (PE-Xc/AL/PE-Xc)	14	
D. HENCO PE-Xc	15	
E. HENCO PE-RT	15	
H. СПРИНКЛЕР	16	
F. HENCO ГОФРА	17	
G. HENCO ГАЗ STANDARD (PE-Xc/AL/PE-Xc)	18	
ПВДФ пресс-фитинги HENCO	19	2
A. HENCO PK	21	
B. HENCO PKW	32	
B. HENCO PKG	36	
D. HENCO PKS ДЛЯ СПРИНКЛЕРНОЙ СИСТЕМЫ	41	
D. HENCO SUPER SIZE СУПЕР РАЗМЕРЫ	47	
D. HENCO ECOLINE	53	
ПВДФ пуш-фитинги (Vision) HENCO	54	3
A. HENCO SK	56	
B. HENCO КОЛЛЕКТОРЫ	62	
Латунные пресс-фитинги HENCO	66	4
A. HENCO P	68	
B. HENCO PG ДЛЯ ГАЗОСНАБЖЕНИЯ	81	
Цанговые фитинги HENCO	85	5
Коллекторы HENCO	93	6
Клапаны HENCO	99	7
Напольное отопление HENCO	102	8
A. HENCO СИСТЕМЫ (Напольное отопление)	103	
B. HENCO КОЛЛЕКТОРЫ	114	
C. HENCO СИСТЕМЫ УПРАВЛЕНИЯ (Напольное отопление)	124	
Шкафы HENCO	131	9
Инструмент HENCO	133	10
Принадлежности HENCO	150	11
Сертификаты	154	



	<i>Страница</i>
A. HENCO STANDARD (PE-Xc/AL/PE-Xc)	6
B. HENCO RIXc (PE-Xc/AL/PE-Xc)	11
C. HENCO ТЕПЛЫЙ ПОЛ — RIXc (PE-Xc/AL/PE-Xc)	14
D. HENCO PE-Xc	15
E. HENCO PE-RT	16
F. HENCO ГОФРА	17
G. HENCO ГАЗ STANDARD (PE-Xc/AL/PE-Xc)	18



100 % НАДЕЖНОСТЬ СИСТЕМ ОТОПЛЕНИЯ И ВОДОСНАБЖЕНИЯ



Трубы Henco — это сшитый полиэтилен с внутренней и внешней стороны трубы, усиленный высококачественным алюминием, который не пропускает воздух и защищает компоненты систем отопления от коррозии и разрушения. Инновационная диффузионная сшивка электронным методом позволяет трубе быть стерильной, то есть универсальной, использоваться как для водопровода с чистой питьевой водой, так для любых других нужд. Этот метод сшивки является на сегодняшний день самым безопасным и надежным в эксплуатации.



A. HENCO STANDARD (PE-Xc/AL/PE-Xc)

1 Тип: ТРУБА HENCO STANDARD (БУХТА)



Труба HENCO (бухта)

Артикул	м / Палета	Тип	Стоимость, €
100-121688 **	100 м / 2200 м	12x1,6	1,18
200-121688 **	200 м / 3000 м	12x1,6	1,18
100-140210	100 м / 2200 м	14x2	2,33
200-140210	200 м / 3000 м	14x2	2,33
50-160212	50 м / 1500 м	16x2	2,42
100-160212	100 м / 2200 м	16x2	2,42
200-160212	200 м / 2600 м	16x2	2,42
500-160212	500 м / 2500 м	16x2	2,42
100-180214	100 м / 1700 м	18x2	2,67
200-180214	200 м / 2000 м	18x2	2,67
25-200216	25 м / 800 м	20x2	3,17
50-200216	50 м / 1000 м	20x2	3,17
100-200216	100 м / 1500 м	20x2	3,17
50-260320	50 м / 800 м	26x3	5,66
50-320326	50 м / 650 м	32x3	8,52

* Идеальны для топлива. ** 6 bar - 60 °C.

11 Тип: ТРУБА HENCO STANDARD (МИНИ-БУХТА)



Труба HENCO

Артикул	Палета	Тип	Стоимость, €
10-160212-KB	10 м / 800 м	16x2	2,42
15-160212-KB	15 м / 900 м	16x2	2,42
25-160212-KB	25 м / 1125 м	16x2	2,42
25-200216-KB	25 м / 900 м	20x2	3,17

Внутренний диаметр: 28 см.

A. HENCO STANDARD (PE-Xc/AL/PE-Xc)



Тип: ШТАНГА HENCO



Труба HENCO (штанга)

Артикул	Цилиндр	Тип	Стоимость, €
03-160212	75 м / 3600 м	16x2	2,66
04-160212	100 м / 4800 м	16x2	2,66
05-160212	125 м / 6000 м	16x2	2,66
03-180214	60 м / 2880 м	18x2	2,93
05-180214	100 м / 4800 м	18x2	2,93
03-200216	54 м / 2592 м	20x2	3,48
04-200216	72 м / 3456 м	20x2	3,48
05-200216	90 м / 4320 м	20x2	3,48
03-260320	30 м / 1440 м	26x3	6,23
04-260320	40 м / 1920 м	26x3	6,23
05-260320	50 м / 2400 м	26x3	6,23
03-320326	21 м / 1008 м	32x3	9,38
04-320326	28 м / 1344 м	32x3	9,38
05-320326	35 м / 1680 м	32x3	9,38
03-403533	27 м / 648 м	40x3,5	16,90
04-403533	36 м / 864 м	40x3,5	16,90
05-403533	45 м / 1080 м	40x3,5	16,90
03-504042	21 м / 504 м	50x4	23,13
04-504042	28 м / 672 м	50x4	23,13
05-504042	35 м / 840 м	50x4	23,13
03-634554	12 м / 288 м	63x4,5	34,74
04-634554	16 м / 384 м	63x4,5	34,74
05-634554	20 м / 480 м	63x4,5	34,74
05-756063	10 м / 240 м	75x6	58,52
05-907076	5 м / 240 м	90x7	79,01

Тип: HENCO ISO4(6 мм)



Труба HENCO в изоляции (бухта)

Артикул	м / Палета	Тип	Стоимость, €
100-ISO4-14-RO	100 м / 1000 м	14x2 red	3,11
100-ISO4-14-BL	100 м / 1000 м	14x2 blue	3,11
100-ISO4-16-RO	100 м / 1300 м	16x2 red	3,06
100-ISO4-16-BL	100 м / 1300 м	16x2 blue	3,06
50-ISO4-16-RO	50 м / 700 м	16x2 red	4,03
50-ISO4-16-BL	50 м / 700 м	16x2 blue	4,03
50-ISO4-COMBI16	50 м / 650 м	16x2	7,94
50-ISO4-18-RO	50 м / 650 м	18x2 red	4,34
50-ISO4-18-BL	50 м / 650 м	18x2 blue	4,34
50-ISO4-20-RO	50 м / 700 м	20x2 red	4,03
50-ISO4-20-BL	50 м / 700 м	20x2 blue	4,03
25-ISO4-26-RO	25 м / 300 м	26x3 red	7,17
100-ISO4-20-RO	100 м / 700 м	20x2 red	4,03
100-ISO4-20-BL	100 м / 700 м	20x2 blue	4,03
25-ISO4-26-BL	25 м / 300 м	26x3 blue	7,17
50-ISO4-26-RO	50 м / 500 м	26x3 red	7,17
50-ISO4-26-BL	50 м / 500 м	26x3 blue	7,17
25-ISO4-32-RO	25 м / 300 м	32x3 red	11,53
25-ISO4-32-BL	25 м / 300 м	32x3 blue	11,53



A. HENCO STANDARD (PE-Xc/AL/PE-Xc)

1 Тип: COMBI ISO



Труба HENCO в изоляции (бухта)

Артикул	м / Палета	Тип	Стоимость, €
50-ISO4-COM-BI16	50 м / 400 м	16x2	7,94

2

3

4

5

6

7

7 Тип: HENCO ISO9 (10 мм)



Труба HENCO в изоляции (бухта)

Артикул	м / Палета	Тип	Стоимость, €
50-ISO9-14-RO	50 м / 550 м	14x2 red	3,92
50-ISO9-14-BL	50 м / 550 м	14x2 blue	3,92
50-ISO9-16-RO	50 м / 550 м	16x2 red	4,23
50-ISO9-16-BL	50 м / 550 м	16x2 blue	4,23
50-ISO9-18-RO	50 м / 500 м	18x2 red	4,46
50-ISO9-18-BL	50 м / 500 м	18x2 blue	4,46
50-ISO9-20-RO	50 м / 500 м	20x2 red	4,80
50-ISO9-20-BL	50 м / 500 м	20x2 blue	4,80
25-ISO9-26-RO	25 м / 275 м	26x3 red	8,60
25-ISO9-26-BL	25 м / 275 м	26x3 blue	8,60
50-ISO9-26-RO	50 м / 450 м	26x3 red	8,60
50-ISO9-26-BL	50 м / 450 м	26x3 blue	8,60
25-ISO9-32-RO	25 м / 250 м	32x3 red	14,71
25-ISO9-32-BL	25 м / 250 м	32x3 blue	14,71

8

9

10

11

Тип: HENCO ISO13 (13 мм)



Труба HENCO в изоляции (бухта)

Артикул	м / Палета	Тип	Стоимость, €
50-ISO13-16-BL	50 м / 400 м	16x2 blue	4,78
50-ISO13-18-BL	50 м / 400 м	18x2 blue	5,24
50-ISO13-20-BL	50 м / 400 м	20x2 blue	5,45
50-ISO13-26-BL	50 м / 400 м	26x3 blue	9,71
25-ISO13-32-BL	25 м / 250 м	32x3 blue	16,46

A. HENCO STANDARD (PE-Xc/AL/PE-Xc)



Тип: ТРУБА HENCO STANDARD В ГОФРЕ



Труба HENCO в цветной гофре (букта)

Артикул	м / Палета	Тип	Стоимость, €
25-014MR	25 m / 500 m	14x2 red	2,75
25-014MB	25 m / 500 m	14x2 blue	2,75
50-014MR	50 m / 800 m	14x2 red	2,75
50-014MB	50 m / 800 m	14x2 blue	2,75
50-014MBLACK	50 m / 800 m	14x2 black	2,75
100-014MR	100 m / 1000 m	14x2 red	2,75
100-014MB	100 m / 1000 m	14x2 blue	2,75
100-014MBLACK	100 m / 1000 m	14x2 black	2,75
25-016MR	25 m / 500 m	16x2 red	2,93
25-016MB	25 m / 500 m	16x2 blue	2,93
50-016MR	50 m / 1000 m	16x2 red	2,93
50-016MB	50 m / 1000 m	16x2 blue	2,93
50-016MBLACK	50 m / 800 m	16x2 black	2,93
100-016MR	100 m / 1000 m	16x2 red	2,93
100-016MB	100 m / 1000 m	16x2 blue	2,93
100-016MBLACK	100 m / 1000 m	16x2 black	2,93
50-018MR	50 m / 800 m	18x2 red	3,34
50-018MB	50 m / 800 m	18x2 blue	3,34
100-018MR	100 m / 1000 m	18x2 red	3,34
100-018MB	100 m / 1000 m	18x2 blue	3,34
25-020MR	25 m / 500 m	20x2 red	3,50
25-020MB	25 m / 500 m	20x2 blue	3,50
25-020MBLACK	25 m / 500 m	20x2 black	3,50
50-020MR	50 m / 800 m	20x2 red	3,50
50-020MB	50 m / 800 m	20x2 blue	3,50
50-020MBLACK	50 m / 800 m	20x2 black	3,50
100-020MB	100 m / 1000 m	20x2 blue	3,50
100-020MR	100 m / 1000 m	20x2 red	3,50
25-026MR	25 m / 500 m	26x3 red	6,14
25-026MB	25 m / 500 m	26x3 blue	6,14
50-026MR	50 m / 500 m	26x3 red	6,14
50-026MB	50 m / 500 m	26x3 blue	6,14
50-026MBLACK	50 m / 500 m	26x3 black	6,14
25-032MR	25 m / 400 m	32x3 red	8,57
25-032MB	25 m / 400 m	32x3 blue	8,62

Тип: ТРУБА HENCO STANDARD В ГОФРЕ



Труба HENCO в цветной гофре (букта)

Артикул	Палета	Тип	Стоимость, €
25-016MB-KB	600 m	16x2	—
25-016MP-KB	600 m	16x2	—

Внутренний диаметр: 28 см.



A. HENCO STANDARD (PE-Xc/AL/PE-Xc)

1 Тип: ТРУБА HENCO COMBI STANDARD

2

3

4

5

6



HENCO Combi (букта)

Артикул	м / Палета	Тип	Стоимость, €
50-COMBI16	50 м / 800 м	16x2	6,60

7 Тип: HENCO LB

8

9

10

11



HENCO радиаторная подводка Ø 16

Артикул	м	Тип	Стоимость, €
LB50	1 м	50 mm	2,38

Тип: HENCO ISO-BLOCK-S



HENCO радиаторная подводка Ø 16 в изоляции

Артикул	м	Тип	Стоимость, €
ISO-BLOCK-S	1 м	ISO-BLOCK-S	32,63

В. HENCO RIXc (PE-Xc/AL/PE-Xc)



Тип: БУХТА HENCO



Труба HENCO RIXc (бухта)

Артикул	м / Палета	Тип	Стоимость, €
50-R160212	50 м / 1500 м	16x2	1,48
100-R160212	100 м / 2200 м	16x2	1,48
200-R160212	200 м / 2600 м	16x2	1,48
500-R160212	500 м / 2500 м	16x2	1,48
100-R180214	100 м / 1700 м	18x2	2,51
200-R180214	200 м / 2000 м	18x2	2,51
100-R200216	100 м / 1500 м	20x2	2,12
50-R260320	50 м / 800 м	26x3	4,15
50-R320326	50 м / 650 м	32x3	5,47

Тип: БУХТА RSC HENCO МИНИ-БУХТА



Труба HENCO RIXc (Мини-бухта)

Артикул	Палета	Тип	Стоимость, €
10-R160212-KB	10 м	16x2	1,48
15-R160212-KB	15 м	16x2	1,48
25-R160212-KB	25 м	16x2	1,48

Внутренний диаметр: 28 см.

Тип: ШТАНГА HENCO



Труба HENCO RIXc (штанга)

Артикул	м	Тип	Стоимость, €
03-R160212	75 м / 3600 м	16x2	1,78
04-R160212	100 м / 4800 м	16x2	1,78
05-R160212	125 м / 6000 м	16x2	1,78
03-R200216	54 м / 2592 м	20x2	2,55
04-R200216	72 м / 3456 м	20x2	2,55
05-R200216	90 м / 4320 м	20x2	2,55
03-R260320	30 м / 1440 м	26x3	4,57
04-R260320	40 м / 1920 м	26x3	4,57
05-R260320	50 м / 2400 м	26x3	4,57



В. HENCO RIXc (PE-Xc/AL/PE-Xc)

1

Тип: HENCO ISO4(6 мм)



RIXc труба HENCO в изоляции (бухта)

Артикул	м / Палета	Тип	Стоимость, €
100-ISO4-R16-RO	100 м / 1300 м	16x2 red	2,85
100-ISO4-R16-BL	100 м / 1300 м	16x2 blue	2,85
50-ISO4-R18-RO	50 м / 650 м	18x2 red	3,64
50-ISO4-R18-BL	50 м / 650 м	18x2 blue	3,64
50-ISO4-R20-RO	50 м / 700 м	20x2 red	3,90
50-ISO4-R20-BL	50 м / 700 м	20x2 blue	3,90
50-ISO4-COM-BI16R	50 м / 700 м	16x2 red	5,70
25-ISO4-R26-RO	25 м / 300 м	26x3 red	6,28
25-ISO4-R26-BL	25 м / 300 м	26x3 blue	6,28
50-ISO4-R26-RO	50 м / 500 м	26x3 red	6,28
50-ISO4-R26-BL	50 м / 500 м	26x3 blue	6,28

2

3

4

5

6

7

8

9

Тип: HENCO Combi ISO 6 мм (Бухта)



RIXc труба HENCO в изоляции (бухта)

Артикул	м / Палета	Тип	Стоимость, €
50-ISO4-COM-BI16R	50 м / 400 м	16x2	5,70

10

11

Тип: HENCO ISO9 (10 мм)



RIXc труба HENCO в изоляции (бухта)

Артикул	м / Палета	Тип	Стоимость, €
50-ISO9-R16-RO	50 м / 550 м	16x2 red	3,42
50-ISO9-R16-BL	50 м / 550 м	16x2 blue	3,42
50-ISO9-R18-RO	50 м / 650 м	18x2 red	3,76
50-ISO9-R18-BL	50 м / 650 м	18x2 blue	3,76
50-ISO9-R20-RO	50 м / 500 м	20x2 red	4,30
50-ISO9-R20-BL	50 м / 500 м	20x2 blue	4,30
25-ISO9-R26-RO	25 м / 275 м	26x3 red	7,24
25-ISO9-R26-BL	25 м / 275 м	26x3 blue	7,24

Тип: HENCO ISO13 (13 мм)



RIXc труба HENCO в изоляции (бухта)

Артикул	м / Палета	Тип	Стоимость, €
50-ISO13-R16-BL	50 м / 500 м	16x2 blue	3,90
50-ISO13-R20-BL	50 м / 400 м	20x2 blue	4,89
50-ISO13-R26-BL	50 м / 400 м	26x3 blue	8,29

B. HENCO RIXc (PE-Xc/AL/PE-Xc)



Тип: RIXc ТРУБА HENCO в ГОФРЕ



RIXc труба HENCO в цветной гофре (бухта)

Артикул	м / Палета	Тип	Стоимость, €
25-R16MR	25 м / 500 м	16x2 red	2,27
25-R16MB	25 м / 500 м	16x2 blue	2,27
50-R16MR	50 м / 1000 м	16x2 red	2,27
50-R16MB	50 м / 1000 м	16x2 blue	2,27
50-R16MBLACK	50 м / 1000 м	16x2 black	2,27
100-R16MR	100 м / 1000 м	16x2 red	2,27
100-R16MB	100 м / 1000 м	16x2 blue	2,27
100-R16MBLACK	100 м / 1000 м	16x2 black	2,27
50-R18MR	50 м / 800 м	18x2 red	2,77
50-R18MB	50 м / 800 м	18x2 blue	2,77
25-R20MR	25 м / 500 м	20x2 red	3,18
25-R20MB	25 м / 500 м	20x2 blue	3,18
25-R20MBLACK	25 м / 500 м	20x2 black	3,18
50-R20MR	50 м / 800 м	20x2 red	3,18
50-R20MB	50 м / 800 м	20x2 blue	3,18
100-R20MR	100 м / 1000 м	20x2 red	3,18
100-R20MB	100 м / 1000 м	20x2 blue	3,18
50-R26MR	50 м / 500 м	26x3 red	4,77
50-R26MB	50 м / 500 м	26x3 blue	4,77

Тип: HENCO COMBI RIXc



HENCO Combi (бухта)

Артикул	м / Палета	Тип	Стоимость, €
50-COMBI16R	50 м / 800 м	16x2	4,18



С. HENCO ТЕПЛЫЙ ПОЛ — RIXc (PE-Xc/AL/PE-Xc)

1 Тип: HENCO FLOOR-RIXc



Труба HENCO (букта)

Артикул	м / Палета	Тип	Стоимость, €
100-F16R-WZ	100 м / 2200 м	16x2	1,45
200-F16R-WZ	200 м / 2600 м	16x2	1,45
400-F16R-WZ	400 м / 1200 м	16x2	1,45
500-F16R-WZ	500 м / 2500 м	16x2	1,45
100-F20R-WZ	100 м / 1000 м	20x2	2,34
200-F20R-WZ	200 м / 1000 м	20x2	2,34
400-F20R-WZ	400 м / 1200 м	20x2	2,34

6 bar - 60 °C

D. HENCO PE-Xc, E. HENCO PE-RT



Тип: HENCO 5L PE-Xc



5L PE-Xc труба HENCO PE-Xc/EVOH/PE-Xc (бухта)

Артикул	м / Палета	Тип	Стоимость, €
120-PXC1620	120 м / 1440 м	16x2	1,33
200-PXC1620	200 м / 1600 м	16x2	1,33
500-PXC1620	500 м / 2500 м	16x2	1,33
600-PXC1620	600 м / 1200 м	16x2	1,33
200-PXC1720	200 м / 1600 м	17x2	1,33
600-PXC1720	600 м / 1200 м	17x2	1,33
120-PXC2020	120 м / 1440 м	20x2	1,67
200-PXC2020	200 м / 1000 м	20x2	1,67
240-PXC2020	240 м / 1440 М	20x2	1,67
400-PXC2020	400 м / 1600 м	20x2	1,67

Тип: HENCO 5L PE-RT



5L PE-RT труба HENCO PE-RT/EVOH/PE-RT

Артикул	м / Палета	Тип	Стоимость, €
120-PRT1620	120 м / 1440 м	16x2	—
200-PRT1620	200 м / 1600 м	16x2	—
600-PRT1620	600 м / 2400 м	16x2	—
600-PRT1720	600 м / 2400 м	17x2	—
600-PRT1820	600 м / 1200 м	18x2	—
600-PRT2020	600 м / 2400 м	20x2	—

6 Бар, 60 °C

- 1
- 2
- 3
- 4
- 5
- 6
- 7
- 8
- 9
- 10
- 11



Н. СПРИНКЛЕР

1

Тип: Бухта

2

3

4

5



Металлополимерная труба HENCO (бухта)

Артикул	м / Палета	Тип	Стоимость, €
50-260320-SPR	30 м / 1440 м	26 x 3	—
50-320326-SPR	40 м / 1920 м	32 x 3	—

6

Тип: Отрезки

7

8

9

10



Металлополимерные трубы HENCO (в штангах)

Артикул	м / Палета	Тип	Стоимость, €
05-260320-SPR	50 м / 2400 м	26 x 3	—
05-320326-SPR	35 м / 1680 м	32 x 3	—
05-403533-SPR	45 м / 1080 м	40 x 3,5	—
05-504042-SPR	35 м / 840 м	50 x 4	—
05-634554-SPR	20 м / 480 м	63 x 4,5	—

Рекомендуем использовать с Henco пресс-фитингами для спринклерных систем

11





Тип: ГОФРА HENCO



Цветная гофра HENCO (бухта)

Артикул	м / Палета	Тип	Стоимость, €
100-MR	100 м / 2400 м	Ø14/Ø16/Ø18 red (ID20,8-OD25)	0,72
100-MB	100 м / 2400 м	Ø14/Ø16/Ø18 blue (ID20,8-OD25)	0,72
50-MR20	50 м / 1800 м	Ø20 red (ID25,2-OD30)	0,84
50-MB20	50 м / 1800 м	Ø20 blue (ID25,2-OD30)	0,84
50-MR26	50 м / 1200 м	Ø26 red (ID31,7-OD36,7)	1,08
50-MB26	50 м / 1200 м	Ø26 blue (ID31,7-OD36,7)	1,08
25-MR32	25 м / 1000 м	Ø32 red (ID39-OD44,6)	1,35
25-MB32	25 м / 1000 м	Ø32 blue (ID39-OD44,6)	1,35
100-MBLACK	100 м / 2400 м	Ø14/Ø16/Ø18 black (ID20,8-OD25)	0,72
50-MBLACK20	50 м / 1800 м	Ø20 black (ID25,2-OD30)	0,84
50-MBLACK26	50 м / 1200 м	Ø26 black (ID31,7-OD36,7)	1,08

Тип: ГОФРА HENCO для ГАЗА



Цветная гофра HENCO (бухта)

Артикул	м / Палета	Тип	Стоимость, €
50-MG16	50 м / 2400 м	Ø16 yellow	0,80
100-MG16	100 м / 2400 м	Ø16 yellow	0,80
50-MG20	50 м / 1800 м	Ø20 yellow	0,94
50-MG26	50 м / 1200 м	Ø26 yellow	1,21
25-MG32	25 м / 1000 м	Ø32 yellow	1,51



G. HENCO ГАЗ STANDARD (PE-Xc/AL/PE-Xc)

1 Тип: БУХТА HENCO



Труба HENCO (бухта)

Артикул	м / Палета	Тип	Стоимость, €
50-160212-GAS	50 м / 1500 м	16x2	2,71
25-200216-GAS	25 м / 1000 м	20x2	3,59
50-200216-GAS	50 м / 1000 м	20x2	3,59
50-260320-GAS	50 м / 800 м	26x3	6,74
50-320326-GAS	50 м / 650 м	32x3	9,55

7 Тип: ШТАНГА HENCO



Труба HENCO (штанга)

Артикул	Цилиндр	Тип	Стоимость, €
05-160212-GAS	125 м / 6000 м	16x2	3,04
05-200216-GAS	90 м / 4300 м	20x2	3,59
05-260320-GAS	50 м / 2400 м	26x3	6,42
05-320326-GAS	35 м / 1680 м	32x3	9,64
05-403533-GAS	45 м / 1080 м	40x3,5	19,19

Тип: ТРУБА HENCO для ГАЗА в ГОФРЕ



Труба HENCO цветной гофрой (бухта)

Артикул	м / Палета	Тип	Стоимость, €
25-016GASMG	25 м / 500 м	16x2	3,80
50-016GASMG	50 м / 500 м	16x2	3,80
25-020GASMG	25 м / 500 м	20x2	4,95
50-020GASMG	50 м / 800 м	20x2	4,95
50-026GASMG	50 м / 500 м	26x3	8,20
25-032GASMG	25 м / 300 м	32x3	11,72

ГОСТ Р: труба HENCO газ и фитинги HENCO ПВДФ пресс и латунь пресс, см. с. 35.

DVGW и Kiwa Uni: труба HENCO газ STANDARD в комбинации с HENCO латунными пресс фитингами для газа, см. с. 71.





	<i>Страница</i>
<i>A. HENCO PK (ПВДФ Пресс чёрные)</i>	<i>21</i>
<i>B. HENCO PKW (ПВДФ Пресс белые)</i>	<i>32</i>
<i>C. HENCO PKG (ПВДФ Пресс для газа)</i>	<i>36</i>
<i>D. HENCO СУПЕРРАЗМЕРЫ (75, 90)</i>	<i>41</i>
<i>E. HENCO ECOLINE (Инлайнер для стояков ГВС)</i>	<i>47</i>
<i>F. HENCO PKS (Пожаротушение)</i>	<i>47</i>

100 % НАДЕЖНОСТЬ СИСТЕМ ОТОПЛЕНИЯ И ВОДОСНАБЖЕНИЯ

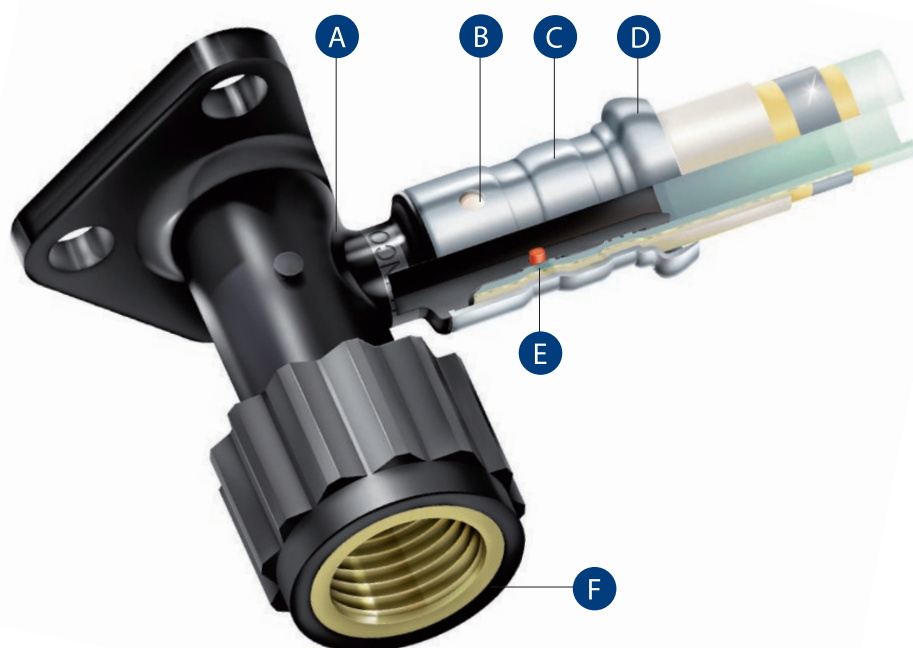

- A** PVDF корпус, высококачественный пластик
- B** Гильза с 3 окошками для контроля соединения
- C** Гильза из нержавеющей стали
- D** Гильза имеет направляющее кольцо, для лучшей установки в клещи
- E** EPDM O-кольца
- F** DZR латунь: латунь устойчивая к потере цинка

PVDF фитинги Henco обладают высокой устойчивостью к коррозии, герметикам и монтажным пенам. Разработаны с детекцией протечек на стадии монтажа, поэтому система Henco служит долго. Мы предоставляем официальную гарантию — 15 лет. Рекомендуем монтировать профессиональным инструментом Henco, чтобы быть уверенным в качестве работ.

Компания производит фитинги на заводе в Бельгии, 11 миллионов штук в год.



Тип: HENCO 1PK



Угольник HENCO 90° пресс

Артикул	Пакет / Коробка	Тип	Стоимость, €
1PK-1414	10 шт. / 150 шт.	14x14	5,06
1PK-1616	10 шт. / 120 шт.	16x16	3,60
1PK-1818	10 шт. / 100 шт.	18x18	5,58
1PK-2020	10 шт. / 80 шт.	20x20	4,68
1PK-2626	5 шт. / 50 шт.	26x26	7,89
1PK-3232	5 шт. / 30 шт.	32x32	13,90
1PK-4040	5 шт. / 20 шт.	40x40	21,34
1PK-5050	1 шт. / 8 шт.	50x50	43,53
1PK-6363	1 шт. / 6 шт.	63x63	70,54
1PK-16JG10	—	—	2,29
1PK-20JG10	—	—	2,47
1PK-7575	См. с. 40	75x75	—
1PK-9090	См. с. 40	90x90	—

Тип: HENCO 1PK-JG



Угольник HENCO 90° 16x10JG (охлаждение потолка)

Артикул	Пакет / Коробка	Тип	Стоимость, €
1PK-16JG10	10 шт. / 120 шт.	16x10JG	2,29

Тип: HENCO 2PK



Водорозетка HENCO ВР пресс

Артикул	Пакет / Коробка	Тип	Стоимость, €
2PK-1404ВР *	10 шт. / 50 шт.	14x1/2" (56 mm)	9,37
2PK-1603	10 шт. / 50 шт.	16x3/8" (56 mm)	9,64
2PK-1604ВР *	10 шт. / 50 шт.	16x1/2" (56 mm)	8,71
2PK-1804ВР *	10 шт. / 50 шт.	18x1/2" (56 mm)	9,64
2PK-2004ВР *	10 шт. / 50 шт.	20x1/2" (56 mm)	9,06
2PK-2005	5 шт. / 30 шт.	20x3/4" (56 mm)	11,82
2PK-2605	5 шт. / 30 шт.	26x3/4" (56 mm)	13,37

* С черной заглушкой ВР04 1/2".

Тип: HENCO 2PK-K



Водорозетка укороченная HENCO ВР пресс

Артикул	Пакет / Коробка	Тип	Стоимость, €
2PK-1604КВР *	10 шт. / 50 шт.	16x1/2" (40 mm)	7,84

* С черной заглушкой ВР04 1/2".

Аксессуар HENCO 2PK & 2PK-K: гальванизированный кронштейн — см. с. 150–151.



PLP-P-PK



PLF-P-PK

A. HENCO PK

Тип: HENCO 3PK



Водорозетка угловая HENCO BP пресс

Артикул	Пакет / Коробка	Тип	Стоимость, €
3PK-160416BP *	10 шт. / 30 шт.	16x1/2"x16 (40 mm)	11,10
3PK-200420BP *	10 шт. / 30 шт.	20x1/2"x20 (40 mm)	12,32

* С черной заглушкой BP04 1/2".

Тип: HENCO BP04



Заглушка HENCO 1/2"

Артикул	Пакет / Коробка	Тип	Стоимость, €
BP04	50 шт. / 1000 шт.	1/2"	0,28

Тип: HENCO 5PK



HENCO PK-TOOL с. 151

Угольник HENCO 90° HP пресс

Артикул	Пакет / Коробка	Тип	Стоимость, €
5PK-1404	10 шт. / 60 шт.	14x1/2"	9,26
5PK-1604	10 шт. / 60 шт.	16x1/2"	8,52
5PK-1804	10 шт. / 60 шт.	18x1/2"	9,91
5PK-2004	10 шт. / 60 шт.	20x1/2"	9,61
5PK-2005	10 шт. / 50 шт.	20x3/4"	12,39
5PK-2605	10 шт. / 40 шт.	26x3/4"	14,16
5PK-3206	5 шт. / 20 шт.	32x1"	20,91
5PK-4007	5 шт. / 15 шт.	40x5/4"	32,60
5PK-5007	1 шт. / 10 шт.	50x5/4"	54,92
5PK-5008	1 шт. / 8 шт.	50x6/4"	59,90
5PK-6310	1 шт. / 4 шт.	63x2"	103,84
5PK-7510	См. с. 40	75x2"	—
5PK-7512	См. с. 40	75x2,1/2"	—



Тип: HENCO 6PK



HENCO PK-TOOL с. 151

Угольник HENCO 90° ВР пресс

Артикул	Пакет / Коробка	Тип	Стоимость, €
6PK-1404BP *	10 шт. / 60 шт.	14x1/2"	7,87
6PK-1603	10 шт. / 60 шт.	16x3/8"	8,01
6PK-1604BP *	10 шт. / 60 шт.	16x1/2"	7,25
6PK-1804BP *	10 шт. / 60 шт.	18x1/2"	8,22
6PK-2004BP *	10 шт. / 60 шт.	20x1/2"	7,76
6PK-2005	10 шт. / 50 шт.	20x3/4"	9,83
6PK-2605	10 шт. / 50 шт.	26x3/4"	11,18
6PK-3206	5 шт. / 20 шт.	32x1"	17,67
6PK-4007	5 шт. / 15 шт.	40x5/4"	31,88
6PK-5007	1 шт. / 8 шт.	50x5/4"	42,01
6PK-5008	1 шт. / 8 шт.	50x6/4"	58,80
6PK-6310	1 шт. / 4 шт.	63x2"	103,00
6PK-7506	См. с. 40	75x1"	—
6PK-7510	См. с. 40	75x2"	—
6PK-7512	См. с. 40	75x2, 1/2"	—
6PK-9014	См. с. 40	90x3"	—

* С черной заглушкой ВР04 1/2".

Тип: HENCO 9PK



Тройник HENCO, равнопроходный пресс

Артикул	Пакет / Коробка	Тип	Стоимость, €
9PK-141414	10 шт. / 100 шт.	14x14x14	7,58
9PK-161616	10 шт. / 60 шт.	16x16x16	5,13
9PK-181818	10 шт. / 60 шт.	18x18x18	8,62
9PK-202020	10 шт. / 50 шт.	20x20x20	7,12
9PK-262626	5 шт. / 30 шт.	26x26x26	11,97
9PK-323232	5 шт. / 15 шт.	32x32x32	21,19
9PK-404040	5 шт. / 10 шт.	40x40x40	31,72
9PK-505050	1 шт. / 6 шт.	50x50x50	60,01
9PK-636363	1 шт. / 3 шт.	63x63x63	101,81
9PK-757575	См. с. 40	75x75x75	—
9PK-909090	См. с. 40	90x90x90	—

Тип: HENCO 10PK



Тройник HENCO, переходный, сужение в центре пресс

Артикул	Пакет / Коробка	Тип	Стоимость, €
10PK-161416	10 шт. / 50 шт.	16x14x16	5,84
10PK-181418	10 шт. / 50 шт.	18x14x18	8,50
10PK-181618	10 шт. / 50 шт.	18x16x18	7,68
10PK-201420	10 шт. / 50 шт.	20x14x20	7,08
10PK-201620	10 шт. / 50 шт.	20x16x20	6,21
10PK-201820	10 шт. / 50 шт.	20x18x20	7,72
10PK-261626	5 шт. / 30 шт.	26x16x26	9,22
10PK-261826	5 шт. / 30 шт.	26x18x26	10,59
10PK-262026	5 шт. / 30 шт.	26x20x26	9,88
10PK-321632	5 шт. / 25 шт.	32x16x32	15,40
10PK-321832	5 шт. / 25 шт.	32x18x32	16,98
10PK-322032	5 шт. / 25 шт.	32x20x32	15,99
10PK-322632	5 шт. / 20 шт.	32x26x32	17,56
10PK-401640	5 шт. / 15 шт.	40x16x40	20,21
10PK-402040	5 шт. / 15 шт.	40x20x40	20,42
10PK-402640	5 шт. / 15 шт.	40x26x40	24,64
10PK-403240	5 шт. / 10 шт.	40x32x40	27,56
10PK-502050	1 шт. / 6 шт.	50x20x50	39,93
10PK-502650	1 шт. / 8 шт.	50x26x50	42,34
10PK-503250	1 шт. / 8 шт.	50x32x50	45,30
10PK-504050	1 шт. / 6 шт.	50x40x50	49,39
10PK-632663	1 шт. / 4 шт.	63x26x63	67,91
10PK-633263	1 шт. / 3 шт.	63x32x63	70,94
10PK-634063	1 шт. / 3 шт.	63x40x63	75,18
10PK-635063	1 шт. / 3 шт.	63x50x63	86,33
10PK-753275	1 шт. / 1 шт.	75x32x75	—
10PK-754075	См. с. 40	75x40x75	—
10PK-755075	См. с. 40	75x50x75	—
10PK-756375	См. с. 40	75x63x75	—
10PK-903290	1 шт. / 1 шт.	90x32x90	—
10PK-904090	См. с. 40	90x40x90	—
10PK-905090	См. с. 40	90x50x90	—
10PK-906390	См. с. 40	90x63x90	—
10PK-907590	См. с. 40	90x75x90	—



Тройник HENCO, переходный, сужение в центре пресс 16x10JGx16 (охлаждение потолка)

Артикул	Пакет / Коробка	Тип	Стоимость, €
10PK-16JG1016	10 шт. / 50 шт.	16x10JGx16	3,87
10PK-20JG1020	10 шт. / 50 шт.	20x10JGx20	5,02



Тип: HENCO 11PK



Тройник HENCO, переходный пресс

Артикул	Пакет / Коробка	Тип	Стоимость, €
11PK-161414	10 шт. / 50 шт.	16x14x14	6,73
11PK-181616	10 шт. / 50 шт.	18x16x16	6,87
11PK-201616	10 шт. / 50 шт.	20x16x16	6,18
11PK-201818	10 шт. / 50 шт.	20x18x18	8,50
11PK-202016	10 шт. / 50 шт.	20x20x16	6,44
11PK-261616	10 шт. / 50 шт.	26x16x16	7,24
11PK-261620	5 шт. / 30 шт.	26x16x20	8,16
11PK-262016	5 шт. / 30 шт.	26x20x16	7,98
11PK-262020	5 шт. / 30 шт.	26x20x20	9,15
11PK-262616	5 шт. / 30 шт.	26x26x16	9,55
11PK-262620	5 шт. / 30 шт.	26x26x20	10,29
11PK-322026	5 шт. / 20 шт.	32x20x26	13,89
11PK-322626	5 шт. / 20 шт.	32x26x26	15,26
11PK-402032	5 шт. / 15 шт.	40x20x32	18,38
11PK-402632	5 шт. / 15 шт.	40x26x32	20,74
11PK-403232	5 шт. / 10 шт.	40x32x32	24,12
11PK-404026	5 шт. / 10 шт.	40x40x26	24,95
11PK-404032	5 шт. / 10 шт.	40x40x32	27,35
11PK-502040	1 шт. / 10 шт.	50x20x40	31,52
11PK-502640	1 шт. / 10 шт.	50x26x40	33,35
11PK-503240	1 шт. / 10 шт.	50x32x40	36,38
11PK-504040	1 шт. / 8 шт.	50x40x40	41,43
11PK-753232	1 шт. / 1 шт.	75x32x32	—
11PK-753240	1 шт. / 1 шт.	75x32x40	—
11PK-753250	1 шт. / 1 шт.	75x32x50	—
11PK-753263	1 шт. / 1 шт.	75x32x63	—
11PK-753275	1 шт. / 1 шт.	75x32x75	—
11PK-754040	1 шт. / 1 шт.	75x40x40	—
11PK-754050	1 шт. / 1 шт.	75x40x50	—
11PK-754063	1 шт. / 1 шт.	75x40x63	—
11PK-755050	1 шт. / 1 шт.	75x50x50	—
11PK-755063	1 шт. / 1 шт.	75x50x63	—
11PK-756363	1 шт. / 1 шт.	75x63x63	—
11PK-903232	1 шт. / 1 шт.	90x32x32	—
11PK-903240	1 шт. / 1 шт.	90x32x40	—
11PK-903250	1 шт. / 1 шт.	90x32x50	—
11PK-903263	1 шт. / 1 шт.	90x32x63	—
11PK-903275	1 шт. / 1 шт.	90x32x75	—
11PK-903290	1 шт. / 1 шт.	90x32x90	—
11PK-904040	1 шт. / 1 шт.	90x40x40	—
11PK-904050	1 шт. / 1 шт.	90x40x50	—
11PK-904063	1 шт. / 1 шт.	90x40x63	—
11PK-904075	1 шт. / 1 шт.	90x40x75	—
11PK-905050	1 шт. / 1 шт.	90x50x50	—
11PK-905063	1 шт. / 1 шт.	90x50x63	—
11PK-905075	1 шт. / 1 шт.	90x50x75	—
11PK-906363	1 шт. / 1 шт.	90x63x63	—
11PK-906375	1 шт. / 1 шт.	90x63x75	—
11PK-907575	1 шт. / 1 шт.	90x75x75	—

- 1
- 2
- 3
- 4
- 5
- 6
- 7
- 8
- 9
- 10
- 11

Тип: HENCO 12PK



Тройник HENCO, переходный, увеличенный, в центре пресс

Артикул	Пакет / Коробка	Тип	Стоимость, €
12PK-161816	10 шт. / 50 шт.	16x18x16	6,31
12PK-162016	10 шт. / 50 шт.	16x20x16	5,70
12PK-202620	5 шт. / 30 шт.	20x26x20	8,71
12PK-263226	5 шт. / 20 шт.	26x32x26	14,58
12PK-324032	5 шт. / 15 шт.	32x40x32	23,97
12PK-405040	1 шт. / 8 шт.	40x50x40	39,76
12PK-327532	1 шт. / 1 шт.	32x75x32	—
12PK-329032	1 шт. / 1 шт.	32x90x32	—
12PK-407540	См. с. 40	40x75x40	—
12PK-507550	См. с. 40	50x75x50	—
12PK-637563	См. с. 40	63x75x63	—
12PK-409040	См. с. 40	40x90x40	—
12PK-509050	См. с. 40	50x90x50	—
12PK-639063	См. с. 40	63x90x63	—
12PK-759075	См. с. 40	75x90x75	—

Тип: HENCO 13PK



HENCO PK-TOOL с. 151

Тройник HENCO BP пресс

Артикул	Пакет / Коробка	Тип	Стоимость, €
13PK-160416BP *	10 шт. / 50 шт.	16x1/2"x16	8,90
13PK-180418BP *	10 шт. / 50 шт.	18x1/2"x18	11,54
13PK-200420BP *	10 шт. / 50 шт.	20x1/2"x20	10,20
13PK-200520	10 шт. / 30 шт.	20x3/4"x20	11,95
13PK-260420BP *	5 шт. / 30 шт.	26x1/2"x20	12,20
13PK-260426BP *	5 шт. / 30 шт.	26x1/2"x26	13,07
13PK-260526	5 шт. / 30 шт.	26x3/4"x26	14,70
13PK-320532	5 шт. / 15 шт.	32x3/4"x32	20,37
13PK-320632	5 шт. / 10 шт.	32x1"x32	24,43
13PK-320732	5 шт. / 10 шт.	32x5/4"x32	32,68
13PK-400540	5 шт. / 10 шт.	40x1/2"x40	—
13PK-400640	5 шт. / 10 шт.	40x1"x40	30,84
13PK-400740	5 шт. / 10 шт.	40x5/4"x40	39,63
13PK-500550	1 шт. 6 шт.	50x1/2"x50	—
13PK-500850	1 шт. / 4 шт.	50x6/4"x50	75,17
13PK-631063	1 шт. / 2 шт.	63x2"x63	132,20
13PK-750675	См. с. 41	75x1"x75	—
13PK-751075	См. с. 41	75x2"x75	—
13PK-751275	См. с. 41	75x2,1/2"x75	—
13PK-901490	См. с. 41	90x3"x90	—

* С черной заглушкой BP04 1/2".



Тип: HENCO 14PK



HENCO PK-TOOL с. 151

Тройник HENCO HP в центре

Артикул	Пакет / Коробка	Тип	Стоимость, €
14PK-160416	10 шт. / 50 шт.	16x1/2"x16	10,35
14PK-180418	10 шт. / 50 шт.	18x1/2"x18	12,90
14PK-200420	10 шт. / 40 шт.	20x1/2"x20	11,82
14PK-200520	10 шт. / 30 шт.	20x3/4"x20	14,16
14PK-260426	5 шт. / 30 шт.	26x1/2"x26	14,83
14PK-260526	5 шт. / 25 шт.	26x3/4"x26	17,35
14PK-260626	5 шт. / 20 шт.	26x1"x26	20,62
14PK-320532	5 шт. / 15 шт.	32x3/4"x32	23,37
14PK-400640	5 шт. / 10 шт.	40x1"x40	33,79
14PK-400740	5 шт. / 10 шт.	40x5/4"x40	40,98
14PK-500850	1 шт. / 5 шт.	50x6/4"x50	77,77
14PK-631063	1 шт. / 2 шт.	63x2"x63	137,34
14PK-751075	См. с. 41	75x2"x75	—
14PK-751275	См. с. 41	75x2,1/2"x75	—

Тип: HENCO 15PK



Муфта HENCO пресс

Артикул	Пакет / Коробка	Тип	Стоимость, €
15PK-1414	10 шт. / 150 шт.	14x14	4,64
15PK-1616	10 шт. / 150 шт.	16x16	2,89
15PK-1818	10 шт. / 100 шт.	18x18	5,58
15PK-2020	10 шт. / 80 шт.	20x20	4,07
15PK-2626	5 шт. / 50 шт.	26x26	6,98
15PK-3232	5 шт. / 30 шт.	32x32	11,96
15PK-4040	5 шт. / 25 шт.	40x40	17,24
15PK-5050	1 шт. / 12 шт.	50x50	35,88
15PK-6363	1 шт. / 9 шт.	63x63	61,34
15PK-7575	См. с. 41	75x75	—
15PK-9090	См. с. 41	90x90	—

A. HENCO PK

Тип: HENCO 16PK



Муфта HENCO, переходная, пресс

Артикул	Пакет / Коробка	Тип	Стоимость, €
16PK-1614	10 шт. / 100 шт.	16x14	3,95
16PK-1814	10 шт. / 100 шт.	18x14	5,12
16PK-1816	10 шт. / 100 шт.	18x16	4,29
16PK-2014	10 шт. / 100 шт.	20x14	4,54
16PK-2016	10 шт. / 100 шт.	20x16	3,65
16PK-2018	10 шт. / 100 шт.	20x18	4,86
16PK-2616	5 шт. / 60 шт.	26x16	5,12
16PK-2618	5 шт. / 50 шт.	26x18	6,31
16PK-2620	5 шт. / 50 шт.	26x20	5,63
16PK-3216	5 шт. / 50 шт.	32x16	8,20
16PK-3220	5 шт. / 40 шт.	32x20	8,67
16PK-3226	5 шт. / 40 шт.	32x26	10,03
16PK-4026	5 шт. / 30 шт.	40x26	14,04
16PK-4032	5 шт. / 25 шт.	40x32	15,35
16PK-5032	1 шт. / 15 шт.	50x32	26,35
16PK-5040	1 шт. / 15 шт.	50x40	28,29
16PK-6340	1 шт. / 8 шт.	63x40	44,38
16PK-6350	1 шт. / 8 шт.	63x50	51,24
16PK-7532	1 шт. / 1 шт.	75x32	—
16PK-7540	См. с. 41	75x40	—
16PK-7550	См. с. 41	75x50	—
16PK-7563	См. с. 41	75x63	—
16PK-9032	1 шт. / 1 шт.	90x32	—
16PK-9040	См. с. 41	90x40	—
16PK-9050	См. с. 41	90x50	—
16PK-9063	См. с. 41	90x63	—
16PK-9075	См. с. 41	90x75	—

Тип: HENCO 17PK



HENCO PK-TOOL с. 151

Муфта HENCO HP пресс

Артикул	Пакет / Коробка	Тип	Стоимость, €
17PK-1404	10 шт. / 80 шт.	14x1/2"	8,68
17PK-1604	10 шт. / 80 шт.	16x1/2"	7,65
17PK-1804	10 шт. / 80 шт.	18x1/2"	9,06
17PK-1805	10 шт. / 50 шт.	18x3/4"	11,49
17PK-2004	10 шт. / 80 шт.	20x1/2"	8,14
17PK-2005	10 шт. / 50 шт.	20x3/4"	10,63
17PK-2605	10 шт. / 50 шт.	26x3/4"	11,71
17PK-2606	10 шт. / 40 шт.	26x1"	15,73
17PK-3206	10 шт. / 40 шт.	32x1"	18,29
17PK-3207	5 шт. / 25 шт.	32x5/4"	24,68
17PK-4006	5 шт. / 25 шт.	40x1"	19,73
17PK-4007	5 шт. / 25 шт.	40x5/4"	26,93
17PK-5008	1 шт. / 10 шт.	50x6/4"	52,14
17PK-6310	1 шт. / 6 шт.	63x2"	89,17
17PK-7510	См. с. 42	75x2"	—
17PK-7512	См. с. 42	75x2,1/2"	—



Тип: HENCO 18PK



HENCO PK-TOOL c. 151

Муфта HENCO BP пресс

Артикул	Пакет / Коробка	Тип	Стоимость, €
18PK-1404	10 шт. / 80 шт.	14x1/2"	6,72
18PK-1604	10 шт. / 80 шт.	16x1/2"	5,95
18PK-1804	10 шт. / 80 шт.	18x1/2"	7,08
18PK-1805	10 шт. / 50 шт.	18x3/4"	8,90
18PK-2004	10 шт. / 80 шт.	20x1/2"	6,38
18PK-2005	10 шт. / 50 шт.	20x3/4"	8,22
18PK-2605	10 шт. / 50 шт.	26x3/4"	9,91
18PK-2606	10 шт. / 40 шт.	26x1"	12,90
18PK-3206	10 шт. / 40 шт.	32x1"	15,09
18PK-3207	5 шт. / 25 шт.	32x5/4"	22,80
18PK-4006	5 шт. / 25 шт.	40x1"	16,58
18PK-4007	5 шт. / 25 шт.	40x5/4"	25,13
18PK-5008	1 шт. / 10 шт.	50x6/4"	47,10
18PK-6310	1 шт. / 6 шт.	63x2"	84,35
18PK-7506	См. с. 42	75x1"	—
18PK-7510	См. с. 42	75x2"	—
18PK-7512	См. с. 42	75x2,1/2"	—
18PK-9014	См. с. 42	90x3"	—

Тип: HENCO 19PK



Пресс-фитинг HENCO с накидной гайкой, под евроконус

Артикул	Пакет / Коробка	Тип	Стоимость, €
19PK-1605	10 шт. / 80 шт.	16x3/4"	4,01
19PK-2005	10 шт. / 80 шт.	20x3/4"	4,01

Тип: HENCO 26PK



Пресс-фитинг HENCO с накидной гайкой, плоское уплотнение

Артикул	Пакет / Коробка	Тип	Стоимость, €
26PK-1605	10 шт. / 80 шт.	16x3/4"	3,44
26PK-2005	10 шт. / 80 шт.	20x3/4"	3,81

A. HENCO PK

Тип: HENCO 26PK



Пресс-фитинг HENCO с накидной гайкой, плоское уплотнение

Артикул	Пакет / Коробка	Тип	Стоимость, €
26PK-4008	5 шт. / 15 шт.	40x1,1/2"	52,50
26PK-5010	1 шт. / 10 шт.	50x2"	85,35
26PK-6312	1 шт. / 6 шт.	63x2,1/2"	147,32

Тип: HENCO 27PK



Угольник HENCO 45° пресс

Артикул	Пакет / Коробка	Тип	Стоимость, €
27PK-2626	5 шт. / 50 шт.	26x26	—
27PK-3232	5 шт. / 30 шт.	32x32	—
27PK-4040	5 шт. / 25 шт.	40x40	18,66
27PK-5050	1 шт. / 10 шт.	50x50	38,25
27PK-6363	1 шт. / 5 шт.	63x63	64,46
27PK-7575	См. с. 42	75x75	—
27PK-9090	См. с. 42	90x90	—

Тип: HENCO 28PK-04



Планка для водорозеток HENCO 1/2", артикулы: 2PK-1604BP, 6PK-1604BP и 13PK-160416BP

Артикул	Коробка	Тип	Стоимость, €
28PK-04	50 шт.	1/2"	3,39



Тип: HENCO 53PK



Ремонтный фитинг HENCO

Артикул	Пакет / Коробка	Тип	Стоимость, €
53PK40	1 шт. / 20 шт.	40x40	29,29
53PK50	1 шт. / 9 шт.	50x50	46,62
53PK63	1 шт. / 6 шт.	63x63	74,69

для 16, 20, 26 и 32: глава 4, артикул 52P

1

2

3

4

5

6

7

8

9

10

11

B. HENCO PKW

Тип: HENCO 1PKW



Угольник HENCO 90° пресс

Артикул	Пакет / Коробка	Тип	Стоимость, €
1PKW-1616	10 шт. / 120 шт.	16x16	3,60
1PKW-2020	10 шт. / 80 шт.	20x20	4,68
1PKW-2626	5 шт. / 50 шт.	26x26	7,89
1PKW-3232	5 шт. / 30 шт.	32x32	13,90

Тип: HENCO 2PKW



Водорозетка HENCO BP пресс

Артикул	Пакет / Коробка	Тип	Стоимость, €
2PKW-1604	10 шт. / 50 шт.	16x1/2" (56 мм)	8,71
2PKW-2004	10 шт. / 50 шт.	20x1/2" (56 мм)	9,06
2PKW-2005	5 шт. / 30 шт.	20x3/4" (56 мм)	11,82
2PKW-2605	5 шт. / 30 шт.	26x3/4" (56 мм)	13,37

Аксессуар 2PK-W: гальванизированный кронштейн — см. с. 150–151.



PLP-P-PK



PLF-P-PK

Тип: HENCO 2PKW-K



Укороченная водорозетка HENCO BP пресс

Артикул	Пакет / Коробка	Тип	Стоимость, €
2PKW-1604K	10 шт. / 50 шт.	16x1/2" (40 мм)	7,84
2PKW-1604K-N	10 шт. / 50 шт.	16x1/2" (40 мм)	7,84

Тип: HENCO 3PKW



Водорозетка угловая HENCO BP пресс

Артикул	Пакет / Коробка	Тип	Стоимость, €
3PKW-160416	10 шт. / 30 шт.	16x1/2"x16	11,10
3PKW-200420	10 шт. / 30 шт.	20x1/2"x20	12,32

Тип: HENCO 5PKW



HENCO PK-TOOL с. 151

Угольник HENCO 90° HP пресс

Артикул	Пакет / Коробка	Тип	Стоимость, €
5PKW-1604	10 шт. / 60 шт.	16x1/2"	8,52
5PKW-2004	10 шт. / 60 шт.	20x1/2"	9,61
5PKW-2005	10 шт. / 50 шт.	20x3/4"	12,39
5PKW-2605	10 шт. / 40 шт.	26x3/4"	14,16
5PKW-3206	5 шт. / 20 шт.	32x1"	20,91

Тип: HENCO 6PKW



HENCO PK-TOOL с. 151

Угольник HENCO 90° BP пресс

Артикул	Пакет / Коробка	Тип	Стоимость, €
6PKW-1603	10 шт. / 60 шт.	16x3/8"	8,01
6PKW-1604	10 шт. / 60 шт.	16x1/2"	7,25
6PKW-2004	10 шт. / 60 шт.	20x1/2"	7,96
6PKW-2005	10 шт. / 50 шт.	20x3/4"	9,83
6PKW-2605	10 шт. / 50 шт.	26x3/4"	11,18
6PKW-3206	5 шт. / 20 шт.	32x1"	17,67



Тип: HENCO 9PKW



Тройник HENCO равнопроходный пресс

Артикул	Пакет / Коробка	Тип	Стоимость, €
9PKW-161616	10 шт. / 60 шт.	16x16x16	5,13
9PKW-202020	10 шт. / 50 шт.	20x20x20	7,12
9PKW-262626	5 шт. / 30 шт.	26x26x26	11,97
9PKW-323232	5 шт. / 15 шт.	32x32x32	21,19

Тип: HENCO 10PKW



Тройник HENCO переходный сужение в центре пресс

Артикул	Пакет / Коробка	Тип	Стоимость, €
10PKW-201620	10 шт. / 50 шт.	20x16x20	6,21
10PKW-261626	5 шт. / 30 шт.	26x16x26	9,22
10PKW-262026	5 шт. / 30 шт.	26x20x26	9,88
10PKW-321632	5 шт. / 25 шт.	32x16x32	15,40
10PKW-322032	5 шт. / 25 шт.	32x20x32	15,99
10PKW-322632	5 шт. / 20 шт.	32x26x32	17,56

Тип: HENCO 11PKW



Тройник HENCO переходный пресс

Артикул	Пакет / Коробка	Тип	Стоимость, €
11PKW-201616	10 шт. / 50 шт.	20x16x16	6,18
11PKW-202016	10 шт. / 50 шт.	20x20x16	6,44
11PKW-261616	10 шт. / 50 шт.	26x16x16	7,24
11PKW-261620	5 шт. / 30 шт.	26x16x20	8,16
11PKW-262016	5 шт. / 30 шт.	26x20x16	7,98
11PKW-262020	5 шт. / 30 шт.	26x20x20	9,15
11PKW-262616	5 шт. / 30 шт.	26x26x16	9,55
11PKW-262620	5 шт. / 30 шт.	26x26x20	10,29
11PKW-322026	5 шт. / 20 шт.	32x20x26	13,89
11PKW-322626	5 шт. / 20 шт.	32x26x26	15,26

Тип: HENCO 12PKW



Тройник HENCO переходный увеличенный в центре пресс

Артикул	Пакет / Коробка	Тип	Стоимость, €
12PKW-162016	10 шт. / 50 шт.	16x20x16	5,70
12PKW-202620	5 шт. / 30 шт.	20x26x20	8,71
12PKW-263226	5 шт. / 20 шт.	26x32x26	14,58

B. HENCO PKW

Тип: HENCO 13PKW



PK-TOOL с. 151

Тройник HENCO BP пресс

Артикул	Пакет / Коробка	Тип	Стоимость, €
13PKW-160416	10 шт. / 50 шт.	16x1/2"x16	8,90
13PKW-200420	10 шт. / 50 шт.	20x1/2"x20	10,20
13PKW-200520	10 шт. / 30 шт.	20x3/4"x20	11,95
13PKW-260426	5 шт. / 30 шт.	26x1/2"x26	13,07
13PKW-260426BP	5 шт. / 30 шт.	26x1/2"x26	13,07
13PKW-260526	5 шт. / 30 шт.	26x3/4"x26	14,70
13PKW-320532	5 шт. / 15 шт.	32x3/4"x32	20,37
13PKW-320632	5 шт. / 10 шт.	32x1"x32	24,43

* С черной заглушкой BP04 1/2".

Тип: HENCO 14PKW



PK-TOOL с. 151

Тройник HENCO HP в центре

Артикул	Пакет / Коробка	Тип	Стоимость, €
14PKW-160416	10 шт. / 50 шт.	16x1/2"x16	10,35
14PKW-200420	10 шт. / 40 шт.	20x1/2"x20	11,82
14PKW-200520	10 шт. / 30 шт.	20x3/4"x20	14,16
14PKW-320532	10 шт. / 40 шт.	32x3/4"x32	23,37

Тип: HENCO 15PKW



Муфта HENCO пресс

Артикул	Пакет / Коробка	Тип	Стоимость, €
15PKW-1616	10 шт. / 150 шт.	16x16	2,89
15PKW-2020	10 шт. / 80 шт.	20x20	4,07
15PKW-2626	5 шт. / 50 шт.	26x26	6,98
15PKW-3232	5 шт. / 30 шт.	32x32	11,96

Тип: HENCO 16PKW



Муфта HENCO переходная пресс

Артикул	Пакет / Коробка	Тип	Стоимость, €
16PKW-2016	10 шт. / 100 шт.	20x16	3,65
16PKW-2616	5 шт. / 60 шт.	26x16	5,12
16PKW-2620	5 шт. / 50 шт.	26x20	5,63
16PKW-3216	5 шт. / 50 шт.	32x16	8,20
16PKW-3220	5 шт. / 40 шт.	32x20	8,67
16PKW-3226	5 шт. / 40 шт.	32x26	10,03

B. HENCO PKW



Тип: HENCO 17PKW



HENCO PK-TOOL c. 151

Муфта HENCO HP пресс

Артикул	Пакет / Коробка	Тип	Стоимость, €
17PKW-1604	10 шт. / 80 шт.	16x1/2"	7,65
17PKW-2004	10 шт. / 80 шт.	20x1/2"	8,14
17PKW-2005	10 шт. / 50 шт.	20x3/4"	10,63
17PKW-2605	10 шт. / 50 шт.	26x3/4"	11,71
17PKW-2606	10 шт. / 40 шт.	26x1"	15,73
17PKW-3206	10 шт. / 40 шт.	32x1"	18,29
17PKW-3207	5 шт. / 25 шт.	32x1,1/4"	24,68

Тип: HENCO 18PKW



HENCO PK-TOOL c. 151

Муфта HENCO BP пресс

Артикул	Пакет / Коробка	Тип	Стоимость, €
18PKW-1604	10 шт. / 80 шт.	16x1/2"	5,95
18PKW-2004	10 шт. / 80 шт.	20x1/2"	6,38
18PKW-2005	10 шт. / 50 шт.	20x3/4"	8,22
18PKW-2605	10 шт. / 50 шт.	26x3/4"	9,91
18PKW-2606	10 шт. / 40 шт.	26x1"	12,90
18PKW-3206	10 шт. / 40 шт.	32x1"	15,09
18PKW-3207	5 шт. / 25 шт.	32x1,1/4"	22,80

Тип: HENCO 19PKW



Пресс-фиттинг HENCO с накидной гайкой к евроконусу

Артикул	Пакет / Коробка	Тип	Стоимость, €
19PKW-1605	10 шт. / 80 шт.	16x3/4"	4,01
19PKW-2005	10 шт. / 80 шт.	20x3/4"	4,01

Тип: HENCO 26PKW



Пресс-фиттинг с накидной гайкой с плоским уплотнением

Артикул	Пакет / Коробка	Тип	Стоимость, €
26PKW-1605	10 шт. / 80 шт.	16x3/4"	3,44
26PKW-2005	10 шт. / 80 шт.	20x3/4"	3,81

1 HENCO ПВДФ пресс-фитинги для газа в комбинации с трубами STANDARD для газа, см. с. 17



6
7
8
9
10
11

Тип: HENCO 1PKG



Угольник HENCO 90° пресс

Артикул	Пакет / Коробка	Тип	Стоимость, €
1PKG-1616	10 шт. / 120 шт.	16x16	5,13
1PKG-2020	10 шт. / 80 шт.	20x20	6,48
1PKG-2626	5 шт. / 50 шт.	26x26	10,11
1PKG-3232	5 шт. / 30 шт.	32x32	18,50
1PKG-4040	5 шт. / 20 шт.	40x40	21,53

Тип: HENCO 2PKG



Водорозетка HENCO ВР пресс

Артикул	Пакет / Коробка	Тип	Стоимость, €
2PKG-1603	10 шт. / 50 шт.	16x3/8" (56 mm)	12,07
2PKG-1604BP *	10 шт. / 50 шт.	16x1/2" (56 mm)	10,97
2PKG-2004BP *	10 шт. / 50 шт.	20x1/2" (56 mm)	11,48
2PKG-2005	5 шт. / 30 шт.	20x3/4" (56 mm)	14,79
2PKG-2605	5 шт. / 30 шт.	26x3/4" (56 mm)	16,64

* С черной заглушкой ВР04 1/2".

Тип: HENCO 2PKG-K



Водорозетка HENCO укороченная ВР пресс

Артикул	Пакет / Коробка	Тип	Стоимость, €
2PKG-1604КВР *	10 шт. / 50 шт.	16x1/2" (40 mm)	9,65

* С черной заглушкой ВР04 1/2".

Тип: HENCO 3PKG



Водорозетка HENCO угловая ВР пресс

Артикул	Пакет / Коробка	Тип	Стоимость, €
3PKG-200420BP *	10 шт. / 30 шт.	20x1/2"x20 (40 mm)	15,86

* С черной заглушкой ВР04 1/2".



Тип: HENCO 5PKG



Угольник HENCO 90° HP пресс

Артикул	Пакет / Коробка	Тип	Стоимость, €
5PKG-1604	10 шт. / 60 шт.	16x1/2"	11,11
5PKG-2004	10 шт. / 60 шт.	20x1/2"	12,47
5PKG-2005	10 шт. / 50 шт.	20x3/4"	15,86
5PKG-2605	10 шт. / 40 шт.	26x3/4"	17,96
5PKG-3206	5 шт. / 20 шт.	32x1"	26,97
5PKG-4007	5 шт. / 15 шт.	40x5/4"	48,60

Тип: HENCO 6PKG



Угольник HENCO 90° BP пресс

Артикул	Пакет / Коробка	Тип	Стоимость, €
6PKG-1604BP	10 шт. / 60 шт.	16x1/2"	9,31
6PKG-2004BP	10 шт. / 60 шт.	20x1/2"	9,99
6PKG-2005	10 шт. / 50 шт.	20x3/4"	12,51
6PKG-2605	10 шт. / 50 шт.	26x3/4"	14,10
6PKG-3206	5 шт. / 20 шт.	32x1"	22,86
6PKG-4007	5 шт. / 15 шт.	40x5/4"	39,75

Тип: HENCO 9PKG



Тройник HENCO равнопроходный пресс

Артикул	Пакет / Коробка	Тип	Стоимость, €
9PKG-161616	10 шт. / 60 шт.	16x16x16	7,29
9PKG-202020	10 шт. / 50 шт.	20x20x20	9,69
9PKG-262626	5 шт. / 30 шт.	26x26x26	15,11
9PKG-323232	5 шт. / 15 шт.	32x32x32	27,19
9PKG-404040	5 шт. / 10 шт.	40x40x40	40,84

Тип: HENCO 10PKG



Тройник HENCO, переходный, уменьшенный, в центре пресс

Артикул	Пакет / Коробка	Тип	Стоимость, €
10PKG-201620	10 шт. / 50 шт.	20x16x20	8,80
10PKG-261626	5 шт. / 30 шт.	26x16x26	12,28
10PKG-262026	5 шт. / 30 шт.	26x20x26	13,02
10PKG-321632	5 шт. / 25 шт.	32x16x32	20,94
10PKG-321832	5 шт. / 25 шт.	32x18x32	—
10PKG-322032	5 шт. / 25 шт.	32x20x32	21,64
10PKG-322632	5 шт. / 20 шт.	32x26x32	23,43
10PKG-401640	5 шт. / 15 шт.	40x16x40	26,78
10PKG-402040	5 шт. / 15 шт.	40x20x40	27,10
10PKG-402640	5 шт. / 15 шт.	40x26x40	31,93
10PKG-403240	5 шт. / 10 шт.	40x32x40	36,18

C. HENCO PKG

Тип: HENCO 11PKG



Тройник HENCO, переходный, пресс уменьшенный с двух сторон

Артикул	Пакет / Коробка	Тип	Стоимость, €
11PKG-201616	10 шт. / 50 шт.	20x16x16	8,71
11PKG-202016	10 шт. / 50 шт.	20x20x16	9,07
11PKG-261620	5 шт. / 30 шт.	26x16x20	11,06
11PKG-262016	5 шт. / 30 шт.	26x20x16	10,87
11PKG-262020	5 шт. / 30 шт.	26x20x20	12,18
11PKG-262616	5 шт. / 30 шт.	26x26x16	12,66
11PKG-262620	5 шт. / 30 шт.	26x26x20	13,54
11PKG-322026	5 шт. / 20 шт.	32x20x26	17,99
11PKG-322626	5 шт. / 20 шт.	32x26x26	19,10
11PKG-402032	5 шт. / 15 шт.	40x20x32	24,83
11PKG-402632	5 шт. / 15 шт.	40x26x32	27,57
11PKG-403232	5 шт. / 10 шт.	40x32x32	32,37
11PKG-404026	5 шт. / 10 шт.	40x40x26	32,23
11PKG-404032	5 шт. / 10 шт.	40x40x32	35,93

Тип: HENCO 12PKG



Тройник HENCO, переходный, пресс увеличенный в центре

Артикул	Пакет / Коробка	Тип	Стоимость, €
12PKG-162016	10 шт. / 50 шт.	16x20x16	8,19
12PKG-202620	5 шт. / 30 шт.	20x26x20	11,71
12PKG-263226	5 шт. / 20 шт.	26x32x26	19,30
12PKG-324032	5 шт. / 15 шт.	32x40x32	32,14

Тип: HENCO 13PKG



Тройник HENCO BP пресс

Артикул	Пакет / Коробка	Тип	Стоимость, €
13PKG-160416BP *	10 шт. / 50 шт.	16X1/2"x16	11,79
13PKG-200420BP *	10 шт. / 50 шт.	20x1/2"x20	13,45
13PKG-200520	10 шт. / 30 шт.	20x3/4"x20	15,63
13PKG-260420BP *	5 шт. / 30 шт.	26x1/2"x20	15,81
13PKG-260426BP *	5 шт. / 30 шт.	26x1/2"x26	16,88
13PKG-260526	5 шт. / 30 шт.	26x3/4"x26	18,91
13PKG-320532	5 шт. / 15 шт.	32x3/4"x32	27,26
13PKG-320632	5 шт. / 10 шт.	32x1"x32	32,28
13PKG-320732	5 шт. / 10 шт.	32x5/4"x32	42,61
13PKG-400640	5 шт. / 10 шт.	40x1"x40	39,50
13PKG-400740	5 шт. / 10 шт.	40x5/4"x40	50,44

* С черной заглушкой BP04 1/2".



Тип: HENCO 14PKG



Тройник HENCO HP пресс

Артикул	Пакет / Коробка	Тип	Стоимость, €
14PKG-160416	10 шт. / 50 шт.	16x1/2"x16	13,86
14PKG-200420	10 шт. / 40 шт.	20x1/2"x20	15,67
14PKG-260426	5 шт. / 30 шт.	26x1/2"x26	19,23
14PKG-260626	5 шт. / 20 шт.	26x1"x26	26,51
14PKG-320532	5 шт. / 15 шт.	32x3/4"x32	42,40
14PKG-400740	5 шт. / 10 шт.	40x5/4"x40	46,61

Тип: HENCO 15PKG



Муфта HENCO пресс

Артикул	Пакет / Коробка	Тип	Стоимость, €
15PKG-1616	10 шт. / 150 шт.	16x16	4,43
15PKG-2020	10 шт. / 80 шт.	20x20	5,84
15PKG-2626	5 шт. / 50 шт.	26x26	9,12
15PKG-3232	5 шт. / 30 шт.	32x32	16,38
15PKG-4040	5 шт. / 25 шт.	40x40	22,81

Тип: HENCO 16PKG



Муфта HENCO переходная пресс

Артикул	Пакет / Коробка	Тип	Стоимость, €
16PKG-2016	10 шт. / 100 шт.	20x16	5,47
16PKG-2616	5 шт. / 60 шт.	26x16	6,99
16PKG-2620	5 шт. / 50 шт.	26x20	7,63
16PKG-3216	5 шт. / 50 шт.	32x16	11,35
16PKG-3220	5 шт. / 40 шт.	32x20	11,91
16PKG-3226	5 шт. / 40 шт.	32x26	13,46
16PKG-4026	5 шт. / 30 шт.	40x26	18,31
16PKG-4032	5 шт. / 25 шт.	40x32	20,71

Тип: HENCO 17PKG



Муфта HENCO HP пресс

Артикул	Пакет / Коробка	Тип	Стоимость, €
17PKG-1604	10 шт. / 80 шт.	16x1/2"	10,12
17PKG-2004	10 шт. / 80 шт.	20x1/2"	10,76
17PKG-2005	10 шт. / 50 шт.	20x3/4"	13,86
17PKG-2605	10 шт. / 50 шт.	26x3/4"	15,15
17PKG-2606	10 шт. / 40 шт.	26x1"	16,60
17PKG-3206	10 шт. / 40 шт.	32x1"	24,04
17PKG-3207	5 шт. / 25 шт.	32x5/4"	39,56
17PKG-4006	5 шт. / 25 шт.	40x1"	25,61
17PKG-4007	5 шт. / 25 шт.	40x5/4"	42,08



C. HENCO PKG

Тип: HENCO 18PKG



Муфта ВР пресс

Артикул	Пакет / Коробка	Тип	Стоимость, €
18PKG-1604	10 шт. / 80 шт.	16x1/2"	7,84
18PKG-2004	10 шт. / 80 шт.	20x1/2"	8,47
18PKG-2005	10 шт. / 50 шт.	20x3/4"	10,69
18PKG-2605	10 шт. / 50 шт.	26x3/4"	12,02
18PKG-2606	10 шт. / 40 шт.	26x1"	13,61
18PKG-3206	10 шт. / 40 шт.	32x1"	19,91
18PKG-3207	5 шт. / 25 шт.	32x5/4"	29,45
18PKG-4006	5 шт. / 25 шт.	40x1"	21,56
18PKG-4007	5 шт. / 25 шт.	40x5/4"	32,05

Тип: HENCO 27PKG



45° угольник

Артикул	Пакет / Коробка	Тип	Стоимость, €
27PKG-4040	5 шт. / 25 шт.	40x40	24,75

D. HENCO PKS ДЛЯ СПРИНКЛЕРНОЙ СИСТЕМЫ



Тип: 1PKS



Угольник 90°

Артикул	Пакет / Коробка	Тип	Стоимость, €
1PKS-2626	5 шт. / 50 шт.	26 x 26	—
1PKS-3232	5 шт. / 30 шт.	32 x 32	—
1PKS-4040	5 шт. / 20 шт.	40 x 40	—
1PKS-5050	1 шт. / 8 шт.	50x 50	—
1PKS-6363	1 шт. / 6 шт.	63 x 63	—

Тип: 5PKS (CW617)



Угольник 90° НР

Артикул	Пакет / Коробка	Тип	Стоимость, €
5PKS-3206	5 шт. / 20 шт.	32 x 1"	—
5PKS-4007	3 шт. / 15 шт.	40 x 1,1/4"	—
5PKS-5007	1 шт. / 10 шт.	50x 1,1/4"	—
5PKS-5008	1 шт. / 8 шт.	50x 1,1/2"	—
5PKS-6310	1 шт. / 4 шт.	63 x 2"	—

Тип: 6PKS (CW617)



Угольник 90° ВР

Артикул	Пакет / Коробка	Тип	Стоимость, €
6PKS-2604	10 шт. / 50 шт.	26 x 1/2"	—
6PKS-3204	5 шт. / 20 шт.	32 x 1/2"	—
6PKS-3206	5 шт. / 20 шт.	32 x 1"	—
6PKS-4004	3 шт. / 15 шт.	40 x 1/2"	—
6PKS-4007	5 шт. / 15 шт.	40 x 1,1/4"	—
6PKS-5004	1 шт. / 8 шт.	50x 1/2"	—
6PKS-5007	1 шт. / 8 шт.	50x 1,1/4"	—
6PKS-5008	1 шт. / 8 шт.	50x 1,1/2"	—
6PKS-6304	1 шт. / 4 шт.	63 x 1/2"	—
6PKS-6310	1 шт. / 4 шт.	63 x 2"	—

D. HENCO PKS ДЛЯ СПРИНКЛЕРНОЙ СИСТЕМЫ

Тип: 6PKS-N (CW602)



Угольник 90° ВР

Артикул	Пакет / Коробка	Тип	Стоимость, €
6PKS-2604-N	10 шт. / 50 шт.	26 x 1/2"	—
6PKS-3204-N	5 шт. / 20 шт.	32 x 1/2"	—
6PKS-3206-N	5 шт. / 20 шт.	32 x 1"	—
6PKS-4004-N	3 шт. / 15 шт.	40 x 1/2"	—
6PKS-4007-N	5 шт. / 15 шт.	40 x 1,1/4"	—
6PKS-5004-N	1 шт. / 8 шт.	50x 1/2"	—
6PKS-5007-N	1 шт. / 8 шт.	50x 1,1/4"	—
6PKS-5008-N	1 шт. / 8 шт.	50x 1,1/2"	—
6PKS-6304-N	1 шт. / 4 шт.	63 x 1/2"	—
6PKS-6310-N	1 шт. / 4 шт.	63 x 2"	—

Тип: 9PKS



Тройник равнопроходной

Артикул	Пакет / Коробка	Тип	Стоимость, €
9PKS-262626	5 шт. / 30 шт.	26 x 26 x 26	—
9PKS-323232	5 шт. / 15 шт.	32 x 32 x 32	—
9PKS-404040	5 шт. / 10 шт.	40 x 40 x 40	—
9PKS-505050	1 шт. / 6 шт.	50 x 50 x 50	—
9PKS-636363	1 шт. / 3 шт.	63 x 63 x 63	—

Тип: 10PKS



Тройник сужение в центре

Артикул	Пакет / Коробка	Тип	Стоимость, €
10PKS-322632	5 шт. / 20 шт.	32 x 26 x 32	—
10PKS-402640	5 шт. / 15 шт.	40 x 26 x 40	—
10PKS-403240	5 шт. / 10 шт.	40 x 32 x 40	—
10PKS-503250	1 шт. / 8 шт.	50 x 32 x 50	—
10PKS-504050	1 шт. / 6 шт.	50 x 40 x 50	—
10PKS-633263	1 шт. / 3 шт.	63 x 32 x 63	—
10PKS-634063	1 шт. / 3 шт.	63 x 40 x 63	—
10PKS-635063	1 шт. / 3 шт.	63 x 50 x 63	—

Тип: 11PKS



Тройник переходный

Артикул	Пакет / Коробка	Тип	Стоимость, €
11PKS-403232	5 шт. / 10 шт.	40 x 32 x 32	—
11PKS-404032	5 шт. / 10 шт.	40 x 40 x 32	—
11PKS-503240	1 шт. / 10 шт.	50 x 32 x 40	—
11PKS-504040	1 шт. / 8 шт.	50 x 40 x 40	—

D. HENCO PKS ДЛЯ СПРИНКЛЕРНОЙ СИСТЕМЫ



Тип: 12PKS



Тройник увеличенный в центре

Артикул	Пакет / Коробка	Тип	Стоимость, €
12PKS-324032	5 шт. / 15 шт.	32 x 40 x 32	—
12PKS-405040	1 шт. / 8 шт.	40 x 50 x 40	—

Тип: 13PKS (CW617)



Тройник ответвление ВР

Артикул	Пакет / Коробка	Тип	Стоимость, €
13PKS-260426	5 шт. / 30 шт.	26 x 1/2" x 26	—
13PKS-320432	5 шт. / 20 шт.	32 x 1/2" x 32	—
13PKS-320532	5 шт. / 15 шт.	32 x 3/4" x 32	—
13PKS-320632	5 шт. / 10 шт.	32 x 1" x 32	—
13PKS-320732	5 шт. / 10 шт.	32 x 1,1/4" x 32	—
13PKS-400440	5 шт. / 10 шт.	40 x 1/2" x 40	—
13PKS-400640	5 шт. / 10 шт.	40 x 1" x 40	—
13PKS-400740	5 шт. / 10 шт.	40 x 1,1/4" x 40	—
13PKS-500450	1 шт. / 4 шт.	50 x 1/2" x 50	—
13PKS-500550	1 шт. / 4 шт.	50 x 3/4" x 50	—
13PKS-500850	1 шт. / 4 шт.	50 x 1,1/2" x 50	—
13PKS-630463	1 шт. / 2 шт.	63 x 1/2" x 63	—
13PKS-631063	1 шт. / 2 шт.	63 x 2" x 63	—

Тип: 13PKS-N (CW602)



Тройник ответвление ВР

Артикул	Пакет / Коробка	Тип	Стоимость, €
13PKS-260426-N	5 шт. / 30 шт.	26 x 1/2" x 26	—
13PKS-320432-N	5 шт. / 20 шт.	32 x 1/2" x 32	—
13PKS-320532-N	5 шт. / 15 шт.	32 x 3/4" x 32	—
13PKS-320632-N	5 шт. / 10 шт.	32 x 1" x 32	—
13PKS-320732-N	5 шт. / 10 шт.	32 x 1,1/4" x 32	—
13PKS-400440-N	5 шт. / 10 шт.	40 x 1/2" x 40	—
13PKS-400640-N	5 шт. / 10 шт.	40 x 1" x 40	—
13PKS-400740-N	5 шт. / 10 шт.	40 x 1,1/4" x 40	—
13PKS-500450-N	1 шт. / 4 шт.	50 x 1/2" x 50	—
13PKS-500550-N	1 шт. / 4 шт.	50 x 3/4" x 50	—
13PKS-500850-N	1 шт. / 4 шт.	50 x 1,1/2" x 50	—
13PKS-630463-N	1 шт. / 2 шт.	63 x 1/2" x 63	—
13PKS-631063-N	1 шт. / 2 шт.	63 x 2" x 63	—

D. HENCO PKS ДЛЯ СПРИНКЛЕРНОЙ СИСТЕМЫ

Тип: 14PKS (CW617)



Тройник ответвление НР

Артикул	Пакет / Коробка	Тип	Стоимость, €
14PKS-320532	5 шт. / 15 шт.	32 x 3/4" x 32	—
14PKS-400640	5 шт. / 10 шт.	40 x 1" x 40	—
14PKS-400740	5 шт. / 10 шт.	40 x 1,1/4" x 40	—
14PKS-500850	1 шт. / 5 шт.	50 x 1,1/2" x 50	—
14PKS-631063	1 шт. / 2 шт.	63 x 2" x 63	—

Тип: 14PKS-N (CW602)



Тройник ответвление НР

Артикул	Пакет / Коробка	Тип	Стоимость, €
14PKS-320532-N	5 шт. / 15 шт.	32 x 3/4" x 32	—
14PKS-400640-N	5 шт. / 10 шт.	40 x 1" x 40	—
14PKS-400740-N	5 шт. / 10 шт.	40 x 1,1/4" x 40	—
14PKS-500850-N	1 шт. / 5 шт.	50 x 1,1/2" x 50	—
14PKS-631063-N	1 шт. / 2 шт.	63 x 2" x 63	—

Тип: 15PKS



Муфта соединительная

Артикул	Пакет / Коробка	Тип	Стоимость, €
15PKS-2626	5 шт. / 50 шт.	26 x 26	—
15PKS-3232	5 шт. / 30 шт.	32 x 32	—
15PKS-4040	5 шт. / 25 шт.	40 x 40	—
15PKS-5050	1 шт. / 12 шт.	50 x 50	—
15PKS-6363	1 шт. / 9 шт.	63 x 63	—

Тип: 16PKS



Муфта переходная

Артикул	Пакет / Коробка	Тип	Стоимость, €
16PKS-3226	5 шт. / 40 шт.	32 x 26	—
16PKS-4026	5 шт. / 30 шт.	40 x 26	—
16PKS-4032	5 шт. / 25 шт.	40 x 32	—
16PKS-5032	1 шт. / 15 шт.	50 x 32	—
16PKS-5040	1 шт. / 15 шт.	50 x 40	—
16PKS-6340	1 шт. / 8 шт.	63 x 40	—
16PKS-6350	1 шт. / 8 шт.	63 x 50	—

D. HENCO PКС ДЛЯ СПРИНКЛЕРНОЙ СИСТЕМЫ



Type: 17PKS (CW617)



Муфта НР

Артикул	Пакет / Коробка	Тип	Стоимость, €
17PKS-3206	10 шт. / 40 шт.	32 x 1"	—
17PKS-3207	5 шт. / 25 шт.	32 x 1,1/4"	—
17PKS-4006	5 шт. / 25 шт.	40 x 1"	—
17PKS-4007	5 шт. / 25 шт.	40 x 1,1/4"	—
17PKS-5008	1 шт. / 10 шт.	50 x 1,1/2"	—
17PKS-6310	1 шт. / 6 шт.	63 x 2"	—

Type: 17PKS-N (CW602)



Муфта НР

Артикул	Пакет / Коробка	Тип	Стоимость, €
17PKS-3206-N	10 шт. / 40 шт.	32 x 1"	—
17PKS-3207-N	5 шт. / 25 шт.	32 x 1,1/4"	—
17PKS-4006-N	5 шт. / 25 шт.	40 x 1"	—
17PKS-4007-N	5 шт. / 25 шт.	40 x 1,1/4"	—
17PKS-5008-N	1 шт. / 10 шт.	50 x 1,1/2"	—
17PKS-6310-N	1 шт. / 6 шт.	63 x 2"	—

Type: 18PKS (CW617)



Муфта ВР

Артикул	Пакет / Коробка	Тип	Стоимость, €
18PKS-2604	10 шт. / 50 шт.	26 x 1/2"	—
18PKS-2606	10 шт. / 40 шт.	26 x 1"	—
18PKS-3204	10 шт. / 40 шт.	32 x 1/2"	—
18PKS-3206	10 шт. / 40 шт.	32 x 1"	—
18PKS-3207	5 шт. / 25 шт.	32 x 1,1/4"	—
18PKS-4006	5 шт. / 25 шт.	40 x 1"	—
18PKS-4007	5 шт. / 25 шт.	40 x 1,1/4"	—
18PKS-5008	1 шт. / 10 шт.	50 x 1,1/2"	—
18PKS-6310	1 шт. / 6 шт.	63 x 2"	—

Type: 18PKS-N (CW602)



Муфта ВР

Article number	Bag / Box	Type	Стоимость, €
18PKS-2604-N	10 шт. / 50 шт.	26 x 1/2"	—
18PKS-2606-N	10 шт. / 40 шт.	26 x 1"	—
18PKS-3204-N	10 шт. / 40 шт.	32 x 1/2"	—
18PKS-3206-N	10 шт. / 40 шт.	32 x 1"	—
18PKS-3207-N	5 шт. / 25 шт.	32 x 1,1/4"	—
18PKS-4006-N	5 шт. / 25 шт.	40 x 1"	—
18PKS-4007-N	5 шт. / 25 шт.	40 x 1,1/4"	—
18PKS-5008-N	1 шт. / 10 шт.	50 x 1,1/2"	—
18PKS-6310-N	1 шт. / 6 шт.	63 x 2"	—

D. HENCO PKS ДЛЯ СПРИНКЛЕРНОЙ СИСТЕМЫ

Type: 27PKS



Угольник 45°

Артикул	Пакет / Коробка	Тип	Стоимость, €
27PKS-4040	2 шт. / 25 шт.	40 x 40	—
27PKS-5050	1 шт. / 10 шт.	50 x 50	—
27PKS-6363	1 шт. / 5 шт.	63 x 63	—

Type: 50P



Заготовка крышка спринклера

Артикул	Пакет / Коробка	Тип	Стоимость, €
50P-3206	1 шт. / 15 шт.	32x 1" (23 мм)	—
50P-320604	1 шт. / 15 шт.	32x 1" x 1/2" (23 мм)	—
50P-320605	1 шт. / 15 шт.	32x 1" x 3/4" (23 мм)	—
50P43-320604	1 шт. / 15 шт.	32x 1" x 1/2" (43 мм)	—

Type: 8HN



Пресс-фитинг

Артикул	Пакет / Коробка	Тип	Стоимость, €
8HNA-PK32	1 шт. / 20 шт.	HNAx32	—

D. HENCO SUPER SIZE СУПЕР РАЗМЕРЫ



Детальный обзор фитингов больших диаметров

A = 75 mm

B = 90-110 mm

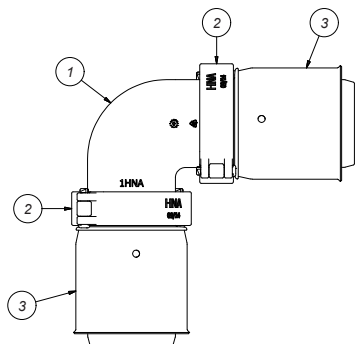

1PK

- 1 1HNA или 1HNB
- 2 HNA или HNB
- 3 8HNA-PK40 или 8HNA-PK50, или 8HNA-PK63, или 8HNA-PK75, или 8HNB-PK90

Пример

1PK-7575 = 1 x 1HNA + 2 x HNA + 2 x 8HNA-PK75

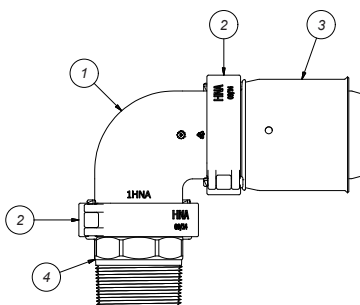

5PK / 6PK

- 1 1HNA или 1HNB
- 2 HNA или HNB
- 3 8HNA-PK75 или 8HNB-PK90
- 4 17HNA-10 или 17HNA-12, или 18HNA-06, или 18HNA-10, или 18HNA-12, или 18HNB-14

Пример

5PK-7510 = 1 x 1HNA + 2 x HNA + 1 x 8HNA-PK75 + 1 x 17HNA-10

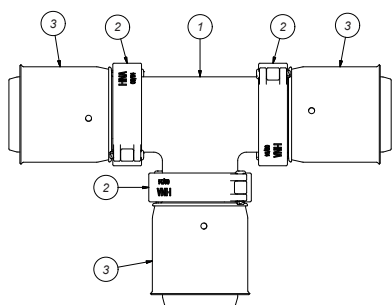

9PK / 10PK / 11PK / 12PK (75 mm)

- 1 9HNA
- 2 HNA
- 3 8HNA-PK40 или 8HNA-PK50, или 8HNA-PK63, или 8HNA-PK75

Пример

9PK-757575 = 1 x 9HNA + 3 x HNA + 3 x 8HNA-PK75

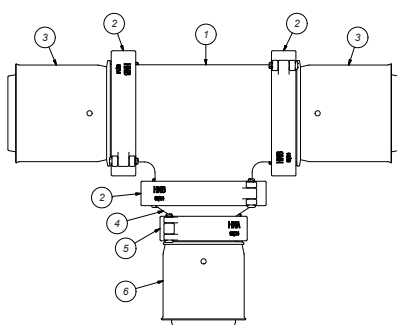

10PK / 11PK / 12PK (90 mm)

- 1 9HNB
- 2 HNB
- 3 8HNB-PK90
- 4 16HNAB HNA 8HNA-PK40 или 8HNA-PK50, или 8HNA-PK63, или 8HNA-PK75

Пример

10PK-905090 = 1 x 9HNB + 3 x HNB + 2 x 8HNB-PK90 + 1 x 16HNAB + 1 x HNA + 8HNA-PK50

D. HENCO SUPER SIZE СУПЕР РАЗМЕРЫ

1

2

3

4

5

6

7

8

9

10

11

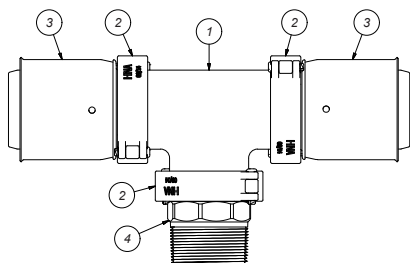

13PK / 14PK

- 1 9HNA или 9HNB
- 2 HNA или HNB
- 3 8HNA-PK75 или 8HNB-PK90
- 4 17HNA-10 или 17HNA-12, или 18HNA-06, или 18HNA-10, или 18HNA-12, или 18HNB-14

Пример

13PK-750675 = 1 x 9HNA + 3 x HNA + 8HNA-PK75 + 18HNA-06

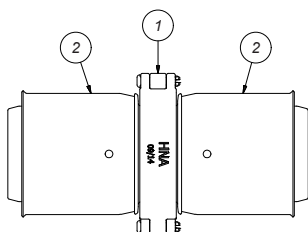

15PK / 16PK

- 1 HNA или HNB
- 2 8HNA-PK75 или 8HNB-PK90

Пример

15PK-7575 = 1 x HNA + 2 x 8HNA-PK75

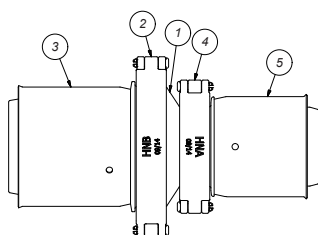

16PK

- 1 16HNBA
- 2 HNB
- 3 8HNB-PK90
- 4 HNA
- 5 8HNA-PK40 или 8HNA-PK50, или 8HNA-PK63, или 8HNA-PK75

Пример

16PK-9063 = 1 x 16HNBA + 1 x HNB + 1 x 8HNB-PK90 + 1 x HNA + 1 x 8HNA-PK63

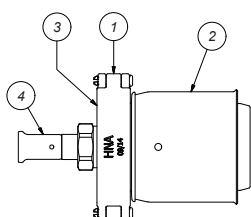

16PK-7516

- 1 HNA
- 2 8HNA-PK75
- 3 HNA-EK05
- 4 19P-1605 или 19P-1805, или 19P-2005, или 33P-1605, или 19SK-1605, или 19SK-2005

D. HENCO SUPER SIZE СУПЕР РАЗМЕРЫ

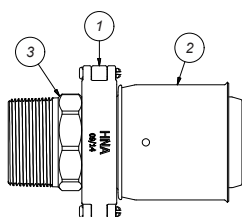

17PK / 18PK

- 1 HNA или HNB
- 2 8HNA-PK40 или 8HNA-PK50, или 8HNA-PK63, или 8HNA-PK75, или 8HNB-PK90
- 3 17HNA-10 или 17HNA-12, или 18HNB-06, или 18HNB-10, или 18HNB-12, или 18HNB-14

Пример

18PK-7512 = 1 x HNA + 1 x 8HNA-PK75 + 1 x 18HNA-12

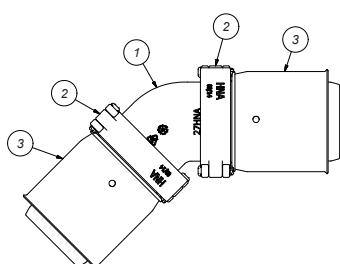

27PK

- 1 27HNA или 27HNB
- 2 HNA или HNB
- 3 8HNA-PK75 или 8HNB-PK90

Пример

27PK-9090 = 1 x 27HNB + 2 x HNB + 2 x 8HNB-PK90

СБОРКА БОЛЬШИХ ДИАМЕТРОВ *HN соединение = соединение по типу «защелкнуть и закрыть»
*PK соединение = пресс-соединение

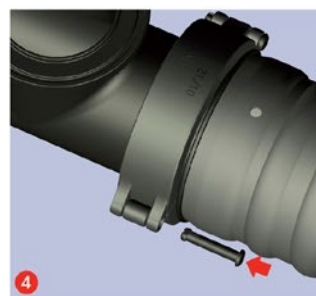
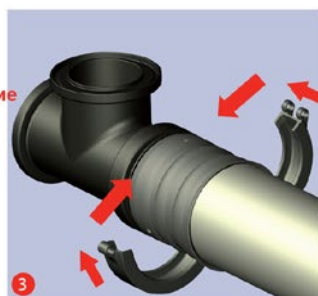
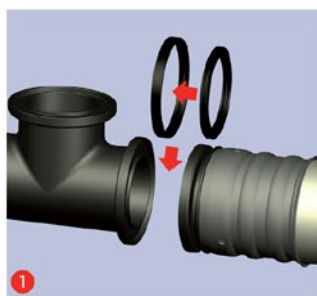

D. HENCO SUPER SIZE СУПЕР РАЗМЕРЫ

Тип: HENCO 1HN

Угол HENCO 90°



Артикул	Пакет / Коробка	Тип	Стоимость, €
1HNA	1 шт. / 10 шт.	HNAxHNA	28,88
1HNB	1 шт. / 1 шт.	HNBxHNB	107,71

Тип: HENCO 9HN

Тройник HENCO



Артикул	Пакет / Коробка	Тип	Стоимость, €
9HNA	1 шт. / 7 шт.	HNAxHNAxHNA	38,98
9HNB	1 шт. / 1 шт.	HNBxHNBxHNB	133,77

Тип: HENCO 16HN

Муфта HENCO переходная



Артикул	Пакет / Коробка	Тип	Стоимость, €
16HNBA	1 шт. / 15 шт.	HNBxHNA	18,01

Тип: HENCO 27HN

Угол HENCO 45°



Артикул	Пакет / Коробка	Тип	Стоимость, €
27HNA	1 шт. / 15 шт.	HNAxHNA	19,58
27HNB	1 шт. / 1 шт.	HNBxHNB	51,97

D. HENCO SUPER SIZE СУПЕР РАЗМЕРЫ



Тип: HENCO 8HN



Пресс гильза HENCO

Артикул	Пакет / Коробка	Тип	Стоимость, €
8HNA-РК32	1 шт. / 20 шт.	HNАх32	11,45
8HNA-РК40	1 шт. / 20 шт.	HNАх40	13,24
8HNA-РК50	1 шт. / 15 шт.	HNАх50	14,03
8HNA-РК63	1 шт. / 12 шт.	HNАх63	27,56
8HNA-РК75	1 шт. / 12 шт.	HNАх75	56,50
8HNB-РК90	1 шт. / 4 шт.	HNВх90	100,65

Тип: HENCO HN



Комплект хомутов HENCO

Артикул	Пакет / Коробка	Тип	Стоимость, €
HNA	1 шт. / 1 шт.		34,10
HNB	1 шт. / 1 шт.		88,26

Тип: HENCO HN-PEN



Штифт крепежный HENCO

Артикул	Пакет / Коробка	Тип	Стоимость, €
HN-PEN	50 шт. / 50 шт.		0,13

Тип: HENCO HN-U



Уплотнение HENCO

Артикул	Пакет / Коробка	Тип	Стоимость, €
HNA-U	10 шт. / 10 шт.	HNA	—
HNB-U	10 шт. / 10 шт.	HNB	4,86

D. HENCO SUPER SIZE СУПЕР РАЗМЕРЫ

Тип: HENCO 17HN

Адаптер HENCO на HP, латунь

Артикул	Пакет / Коробка	Тип	Стоимость, €
17HNA-10	1 шт. / 22 шт.	HNAx2"	91,23
17HNA-12	1 шт. / 18 шт.	HNAx2,5"	134,52



Тип: HENCO 18HN

Адаптер HENCO на BP, латунь

Артикул	Пакет / Коробка	Тип	Стоимость, €
18HNA-06	1 шт. / 40 шт.	HNAx1"	81,51
18HNA-10	1 шт. / 27 шт.	HNAx2"	94,87
18HNA-12	1 шт. / 16 шт.	HNAx2,5"	128,00
18HNB-14	1 шт. / —	HNBx3"	147,36



Тип: HENCO HN-STOP

Заглушка HENCO

Артикул	Пакет / Коробка	Тип	Стоимость, €
HNA-STOP	1 шт. / —	HNA	46,24
HNB-STOP	1 шт. / —	HNB	68,24



Тип: HENCO HNA-EK05

Переходник HENCO HNA x EK 3/4"

Артикул	Пакет / Коробка	Тип	Стоимость, €
HNA-EK05	1 шт. / —	HNA x 3/4" EK	35,20





Тип: HENCO HNA-ECOLINE-SET



— Базовый набор для системы «Инлайнер» или «труба в трубе»

Артикул	Пакет / Коробка	Тип	Стоимость, €
HNA-ECOLINE-SET	1 шт. / —		—

Состав:

- 1x 9HNA (Тройник)
- 4x HNA (Набор скоб)
- 1x HNA-EK05 (Переходник HNA-EK)
- 1x HNA-INLB (Базовая платформа для инлайнера)

HENCO Ecoline или система «труба в трубе» — это энергосберегающее решение для контура циркуляции ГВС, которое экономит энергию за счет снижения теплового потока.

Отдельный трубопровод для циркуляции воды больше не требуется.

Разработанный на основе HENCO Super Size, он сочетает в себе модульность и легкий монтаж.

ОДНО РЕШЕНИЕ ДЛЯ ДИАМЕТРОВ ОТ 40 ДО 75 ММ.

- Экономичность
- Простая установка
- Малая потребность в пространстве
- Противодействие бактерии легионелла

Элементы, необходимые для комплектации системы HENCO ECOLINE

Артикул	Описание	Страница
8HNA-ПК...	Пресс-фитинг 40, 50, 63 or 75	43
100-МХС1620	HENCO 1L PE-Xc 16x2 - 100m	—
19P-1605	Покрытый никелем пресс-адаптер к евроконусу 16x3/4"	64
19P-2005	Покрытый никелем пресс-адаптер к евроконусу 20x3/4"	64
33P-1605	Покрытый никелем пресс-адаптер к евроконусу 90°	68
19PK-1605	Пресс-шарнир к евроконусу 16x3/4"	27
19PK-2005	Пресс-шарнир к евроконусу 20x3/4"	27
19SK-1605	Пуш-фитинг с евроконусом 16x3/4"	51
19SK-2005	Пуш-фитинг с евроконусом 20x3/4"	51





	<i>Страница</i>
<i>A. HENCO SK (Пуш-Фитинги)</i>	<i>50</i>
<i>B. HENCO КОЛЛЕКТОРЫ</i>	<i>56</i>



БЫСТРЫЙ УДОБНЫЙ МОНТАЖ

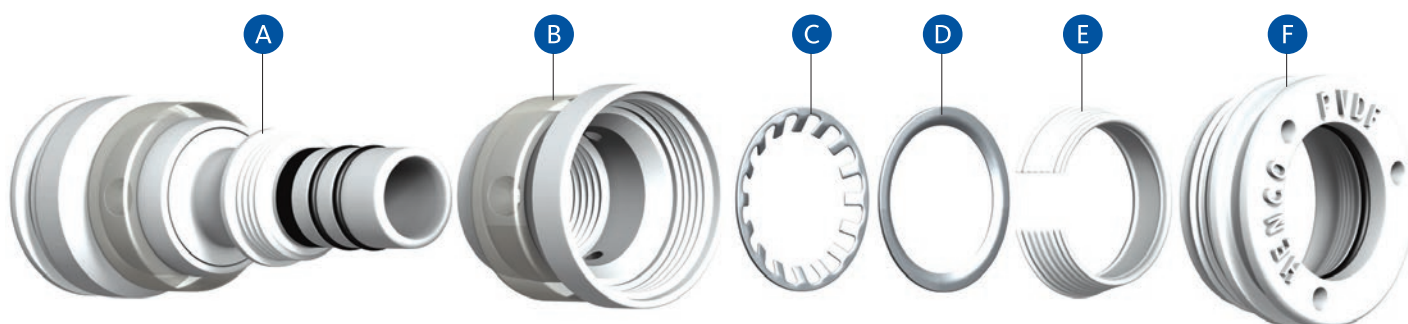

- A** PVDF корпус с двумя O-кольцами EPDM
- B** Окошко
- C** Стальное направляющее кольцо
- D** Стальное фиксирующее кольцо
- E** PVDF коническое разрезанное кольцо
- F** PVDF крышка с EPDM O-кольцом и пазами для разборки

Преимущества

1. Быстро собирается и разбирается
2. Легко установить, когда недостаточно места
3. Стойкость к высокому давлению и температуре
4. Одобрен для использования с питьевой водой
5. Допускают 10° отклонения от оси
6. Снабжен защитной крышкой от попадания грязи, различных веществ и цемента в фитинг
7. Два внутренних O-кольца предохраняют от утечки воды из трубы
8. Имеет уникальное направляющее кольцо, придающее дополнительную силу и стабильность фиксирующему кольцу
9. Инновационный дизайн включает уникальное коническое разрезанное кольцо. Такая конструкция компенсирует расширение трубы в фитинге, предотвращая выскальзывание трубы из фитинга
10. Выпускается диаметрами 16, 20 и 26 мм



A. HENCO SK

Тип: HENCO 1SK

Угольник HENCO 90° пуш



Артикул	Пакет / Коробка	Тип	Стоимость, €
1SK-1616	10 шт. / 70 шт.	16x16	6,86
1SK-2020	10 шт. / 50 шт.	20x20	8,39
1SK-2626	5 шт. / 40 шт.	26x26	11,46

Тип: HENCO 2SK

Водорозетка HENCO ВР пуш



Артикул	Пакет / Коробка	Тип	Стоимость, €
2SK-1604BP *	10 шт. / 40 шт.	16x1/2" (56 mm)	9,26
2SK-2004BP *	10 шт. / 40 шт.	20X1/2" (56 mm)	10,16
2SK-2005	10 шт. / 30 шт.	20X3/4" (56 mm)	12,31
2SK-2605	5 шт. / 20 шт.	26X3/4" (56 mm)	14,62

* С черной заглушкой ВР04.

Тип: HENCO 2S

Укороченная водорозетка HENCO ВР пуш



Артикул	Пакет / Коробка	Тип	Стоимость, €
2S-1604K	10 шт. / 50 шт.	16x1/2"	27,62

Тип: HENCO 3SK

Водорозетка HENCO угловая ВР пуш



Артикул	Пакет / Коробка	Тип	Стоимость, €
3SK-160416BP *	10 шт. / 30 шт.	16X1/2" (40 mm)	13,50
3SK-200420BP *	10 шт. / 30 шт.	20X1/2" (40 mm)	15,59

* С черной заглушкой ВР04.

Тип: HENCO 5SK

Угольник HENCO 90° НР пуш



Артикул	Пакет / Коробка	Тип	Стоимость, €
5SK-1604	10 шт. / 60 шт.	16X1/2"	9,53
5SK-2004	10 шт. / 50 шт.	20X1/2"	10,56
5SK-2005	10 шт. / 40 шт.	20X3/4"	12,87
5SK-2605	5 шт. / 30 шт.	26X3/4"	14,75



HENCO PK-TOOL с. 151



Тип: HENCO 6SK



HENCO PK-TOOL c. 151

Угольник HENCO 90° ВР пуш

Артикул	Пакет / Коробка	Тип	Стоимость, €
6SK-1604BP *	10 шт. / 60 шт.	16X1/2"	6,46
6SK-2004BP *	10 шт. / 60 шт.	20X1/2"	8,91
6SK-2005	10 шт. / 30 шт.	20X3/4"	9,68
6SK-2605	10 шт. / 30 шт.	26X3/4"	12,04

* С черной заглушкой ВР04.

Тип: HENCO 9SK



Тройник HENCO, равнопроходный пуш

Артикул	Пакет / Коробка	Тип	Стоимость, €
9SK-161616	10 шт. / 40 шт.	16x16x16	10,15
9SK-202020	10 шт. / 30 шт.	20x20x20	12,55
9SK-262626	5 шт. / 20 шт.	26x26x26	16,93

Тип: HENCO 10SK



Тройник HENCO, переходный, сужение в центре пуш

Артикул	Пакет / Коробка	Тип	Стоимость, €
10SK-201620	10 шт. / 40 шт.	20x16x20	11,46
10SK-261626	5 шт. / 25 шт.	26x16x26	14,62
10SK-262026	5 шт. / 20 шт.	26x20x26	15,60

Тип: HENCO 11SK



Тройник HENCO, переходный пуш

Артикул	Пакет / Коробка	Тип	Стоимость, €
11SK-201616	10 шт. / 40 шт.	20x16x16	11,01
11SK-202016	10 шт. / 30 шт.	20x20x16	11,89
11SK-261620	5 шт. / 25 шт.	26x16x20	13,51
11SK-262016	5 шт. / 25 шт.	26x20x16	13,51
11SK-262020	5 шт. / 25 шт.	26x20x20	14,32
11SK-262616	5 шт. / 25 шт.	26x26x16	14,98
11SK-262620	5 шт. / 20 шт.	26x26x20	15,76

Тип: HENCO 12SK



Тройник HENCO, переходный, увеличенный в центре пуш

Артикул	Пакет / Коробка	Тип	Стоимость, €
12SK-162016	10 шт. / 40 шт.	16x20x16	12,64
12SK-202620	5 шт. / 30 шт.	20x26x20	14,23

Тип: HENCO 13SK



HENCO PK-TOOL с. 151

Тройник HENCO BP пуш

Артикул	Пакет / Коробка	Тип	Стоимость, €
13SK-160416BP *	10 шт. / 40 шт.	16x1/2"x16	11,71
13SK-200420BP *	10 шт. / 30 шт.	20x1/2"x20	13,56
13SK-200520	10 шт. / 30 шт.	20x3/4"x20	14,75
13SK-260420BP *	5 шт. / 20 шт.	26x1/2"x20	19,25
13SK-260426BP *	5 шт. / 20 шт.	26x1/2"x26	16,80
13SK-260526	5 шт. / 20 шт.	26x3/4"x26	17,60

* С черной заглушкой BP04.

Тип: HENCO 14SK



HENCO PK-TOOL с. 151

Тройник HENCO HP пуш

Артикул	Пакет / Коробка	Тип	Стоимость, €
14SK-160416	10 шт. / 40 шт.	16x1/2"x16	12,99
14SK-200420	10 шт. / 30 шт.	20x1/2"x20	14,81
14SK-260426	5 шт. / 20 шт.	26x1/2"x26	18,06

Тип: HENCO 15SK



Муфта HENCO пуш

Артикул	Пакет / Коробка	Тип	Стоимость, €
15SK-1616	10 шт. / 70 шт.	16x16	6,48
15SK-2020	10 шт. / 60 шт.	20x20	8,22
15SK-2626	5 шт. / 30 шт.	26x26	11,07

Тип: HENCO 16SK



Муфта HENCO, переходная пуш

Артикул	Пакет / Коробка	Тип	Стоимость, €
16SK-2016	10 шт. / 80 шт.	20x16	7,35
16SK-2616	10 шт. / 50 шт.	26x16	8,83
16SK-2620	10 шт. / 40 шт.	26x20	9,64



Тип: HENCO 17SK



HENCO PK-TOOL с. 151

Муфта HENCO HP пуш

Артикул	Пакет / Коробка	Тип	Стоимость, €
17SK-1603	10 шт. / 80 шт.	16x3/8"	7,94
17SK-1604	10 шт. / 80 шт.	16x1/2"	8,84
17SK-2004	10 шт. / 60 шт.	20x1/2"	9,62
17SK-2005	10 шт. / 60 шт.	20x3/4"	11,58
17SK-2605	10 шт. / 40 шт.	26x3/4"	13,23
17SK-2606	10 шт. / 40 шт.	26x1"	15,58

Тип: HENCO 18SK



HENCO PK-TOOL с. 151

Муфта HENCO BP пуш

Артикул	Пакет / Коробка	Тип	Стоимость, €
18SK-1604	10 шт. / 80 шт.	16x1/2"	7,05
18SK-2004	10 шт. / 80 шт.	20x1/2"	7,95
18SK-2005	10 шт. / 60 шт.	20x3/4"	9,45
18SK-2605	10 шт. / 50 шт.	26x3/4"	10,85
18SK-2606	10 шт. / 40 шт.	26x1"	12,99

Тип: HENCO 17SKS



Ниппель HENCO для пуш-фитингов HP

Артикул	Пакет / Коробка	Тип	Стоимость, €
17SKS-2004	5 шт. / 150 шт.	20 x 1/2"	7,42
17SKS-2005	5 шт. / 150 шт.	20 x 3/4"	9,08
17SKS-2604	5 шт. / 100 шт.	26 x 1/2"	10,56
17SKS-2605	5 шт. / 100 шт.	26 x 3/4"	11,13

Вставляется в пуш-фитинги и коллекторы HENCO.

Тип: HENCO 18SKS



Ниппель HENCO для пуш-фитингов BP

Артикул	Пакет / Коробка	Тип	Стоимость, €
18SKS-2004	5 шт. / 150 шт.	20 x 1/2"	8,33
18SKS-2005	5 шт. / 100 шт.	20 x 3/4"	10,86
18SKS-2604	5 шт. / 100 шт.	26 x 1/2"	11,26
18SKS-2605	5 шт. / 80 шт.	26 x 3/4"	11,34

Вставляется в пуш-фитинги и коллекторы HENCO.



A. HENCO SK

1

Тип: HENCO 19SK

2

3

4

5

6

7



Пуш-фитинг HENCO с евроконусом

Артикул	Пакет / Коробка	Тип	Стоимость, €
19SK-1605	10 шт. / 80 шт.	16x3/4" ЕК	5,02
19SK-2005	10 шт. / 80 шт.	20x3/4" ЕК	5,95

8

Тип: HENCO 26SK

9

10

11



Пуш-фитинг HENCO с плоским уплотнением

Артикул	Пакет / Коробка	Тип	Стоимость, €
26SK-1605	10 шт. / 80 шт.	16x3/4"	4,69
26SK-2005	10 шт. / 80 шт.	20x3/4"	5,44

Тип: HENCO SK-PIPESTOP



Заглушка для трубы HENCO

Артикул	Пакет / Коробка	Тип	Стоимость, €
SK-PIPESTOP16	10 шт. / 120 шт.	16	4,09
SK-PIPESTOP20	10 шт. / 80 шт.	20	5,15
SK-PIPESTOP26	10 шт. / 80 шт.	26	6,85

Тип: HENCO SK-STOPCLIP



Заменяемая заглушка HENCO для пуш-соединения

Артикул	Пакет / Коробка	Тип	Стоимость, €
SK-STOPCLIP16	10 шт. / 120 шт.	16	1,88
SK-STOPCLIP20	10 шт. / 100 шт.	20	2,41
SK-STOPCLIP26	10 шт. / 80 шт.	26	3,31



Тип: HENCO VISION SET



Ремкомплект при вторичном использовании пуш-фитинга HENCO

Артикул	Пакет / Коробка	Тип	Стоимость, €
VISION SET 16	1 шт. / 100 шт.	16	3,15
VISION SET 20	1 шт. / 90 шт.	20	3,83
VISION SET 26	1 шт. / 80 шт.	26	5,00

Тип: HENCO VISION KEY



Vision ключ HENCO

Артикул	Пакет / Коробка	Тип	Стоимость, €
VISION-KEY16	1 шт. / 200 шт.	16	58,54
VISION-KEY20	1 шт. / 200 шт.	20	63,25
VISION-KEY26	1 шт. / 200 шт.	26	64,11

1

2

3

4

5

6

7

8

9

10

11

В. HENCO КОЛЛЕКТОРЫ

Тип: HENCO VSK-1616

Коллектор HENCO, два SK соединения Ø16

Артикул	Пакет / Коробка	Тип	Стоимость, €
VSK-1616	1 шт. / 14 шт.	1616	16,39



Тип: HENCO VSK-161616

Коллектор HENCO, три SK соединения Ø16

Артикул	Пакет / Коробка	Тип	Стоимость, €
VSK-161616	1 шт. / 14 шт.	161616	23,94



Тип: HENCO VSKEK-0502

Коллектор HENCO, два соединения под евроконус

Артикул	Пакет / Коробка	Тип	Стоимость, €
VSKEK-0502	10 шт. / 30 шт.	2x3/4"ЕК	9,64



Тип: VSKEK-0503

Коллектор HENCO, три соединения под евроконус

Артикул	Пакет / Коробка	Тип	Стоимость, €
VSKEK-0503	10 шт. / 30 шт.	3x3/4"ЕК	14,01



Тип: 19SK

Пуш-фитинг HENCO с евроконусом

Артикул	Пакет / Коробка	Тип	Стоимость, €
19SK-1605	10 шт. / 80 шт.	16x3/4" ЕК	5,02
19SK-2005	10 шт. / 80 шт.	20x3/4" ЕК	5,95



Тип: HENCO VVSK

Муфта HENCO пуш НР

Артикул	Пакет / Коробка	Тип	Стоимость, €
VVSK-20	10 шт. / 80 шт.	20	6,47
VVSK-26	10 шт. / 80 шт.	26	7,95



В. HENCO КОЛЛЕКТОРЫ



Тип: HENCO VVSK-TM



Тройник HENCO для Vision коллектора

Артикул	Пакет / Коробка	Тип	Стоимость, €
VVSK-T20M20	10 шт. / 30 шт.	20-20	13,18
VVSK-T26M26	5 шт. / 20 шт.	26-26	16,16

Тип: HENCO 17SKS



Ниппель HENCO для пуш-фитингов НР

Артикул	Пакет / Коробка	Тип	Стоимость, €
17SKS-2004	5 шт. / 150 шт.	20 x 1/2"	7,42
17SKS-2005	5 шт. / 150 шт.	20 x 3/4"	9,08
17SKS-2604	5 шт. / 100 шт.	26 x 1/2"	10,56
17SKS-2605	5 шт. / 100 шт.	26 x 3/4"	11,13

Вставляется в пуш-фитинги и коллекторы HENCO.

Тип: HENCO 18SKS



Ниппель HENCO для пуш-фитингов ВР

Артикул	Пакет / Коробка	Тип	Стоимость, €
18SKS-2004	5 шт. / 150 шт.	20 x 1/2"	8,33
18SKS-2005	5 шт. / 100 шт.	20 x 3/4"	10,86
18SKS-2604	5 шт. / 100 шт.	26 x 1/2"	11,26
18SKS-2605	5 шт. / 80 шт.	26 x 3/4"	11,34

Вставляется в пуш-фитинги и коллекторы HENCO.

Тип: HENCO VVSK-90



Угольник HENCO 90° для коллектора

Артикул	Пакет / Коробка	Тип	Стоимость, €
VVSK-20-90	10 шт. / 70 шт.	20-90	6,45
VVSK-26-90	10 шт. / 50 шт.	26-90	9,37

Тип: HENCO VVSK-T



Тройник HENCO для коллектора

Артикул	Пакет / Коробка	Тип	Стоимость, €
VVSK-T202020	10 шт. / 40 шт.	20-20-20	11,78
VVSK-T262626	10 шт. / 20 шт.	26-26-26	16,50

Тип: HENCO VS-ENDCAP



Заглушка HENCO для коллектора ВР

Артикул	Пакет / Коробка	Тип	Стоимость, €
VS-ENDCAP	10 шт. / 180 шт.	F	1,64

В. HENCO КОЛЛЕКТОРЫ

Тип: HENCO 18EK05-03



Соединение для VISON коллекторов HENCO 3/8"

Артикул	Пакет / Коробка	Тип	Стоимость, €
18EK05-03	2 шт. / 200 шт.	ЕКх3/8"	—

Тип: HENCO VDEK-T05



Тройник для коллекторов VISION HENCO 2 x Евроконуса 3/4"

Артикул	Пакет / Коробка	Тип	Стоимость, €
VDEK-T05	10 шт. / 50 шт.	—	1,48

Тип: HENCO VS-ENDCAP-M



Заглушка HENCO для коллектора HP\ Заглушка HENCO для коллектора, евроконус

Артикул	Пакет / Коробка	Тип	Стоимость, €
VS-ENDCAP-M	10 шт. / 150 шт.	M	1,73

Тип: HENCO ENDCAP-EK05



Заглушка HENCO для коллектора HP\ Заглушка HENCO для коллектора, евроконус

Артикул	Пакет / Коробка	Тип	Стоимость, €
ENDCAP-EK05	10 шт. / 200 шт.	3/4"	1,88

Тип: HENCO VDSK



Муфта HENCO пуш ВР для коллектора или удлинителя коллектора

Артикул	Пакет / Коробка	Тип	Стоимость, €
VDSK-20	10 шт. / 80 шт.	20	6,67
VDSK-26	10 шт. / 60 шт.	26	7,93

Тип: HENCO SK-STOPCLIP



Заменяемая заглушка HENCO для пуш-соединения

Артикул	Пакет / Коробка	Тип	Стоимость, €
SK-STOPCLIP16	10 шт. / 120 шт.	16	1,88
SK-STOPCLIP20	10 шт. / 100 шт.	20	2,41
SK-STOPCLIP26	10 шт. / 80 шт.	26	3,31

Тип: HENCO SK-B05



Крепеж HENCO для коллектора

Артикул	шт / Коробка	Тип	Стоимость, €
SK-B05	1 шт. / 200 шт.	B05	23,30

В. HENCO КОЛЛЕКТОРЫ



Тип: HENCO 41S



Латунная муфта Вижн HENCO с клапаном F — типа

Артикул	шт / Коробка	Тип	Стоимость, €
41S-20	10 шт. / 60 шт.	20	16,29
41S-26	10 шт. / 80 шт.	26	16,71

Тип: HENCO 41SKS



Соединительная муфта Вижн HENCO с клапаном F — типа

Артикул	шт / Коробка	Тип	Стоимость, €
41SKS-20	10 шт. / 80 шт.	20	14,17
41SKS-26	10 шт. / 80 шт.	26	15,16

Возможные комбинации HENCO VISION

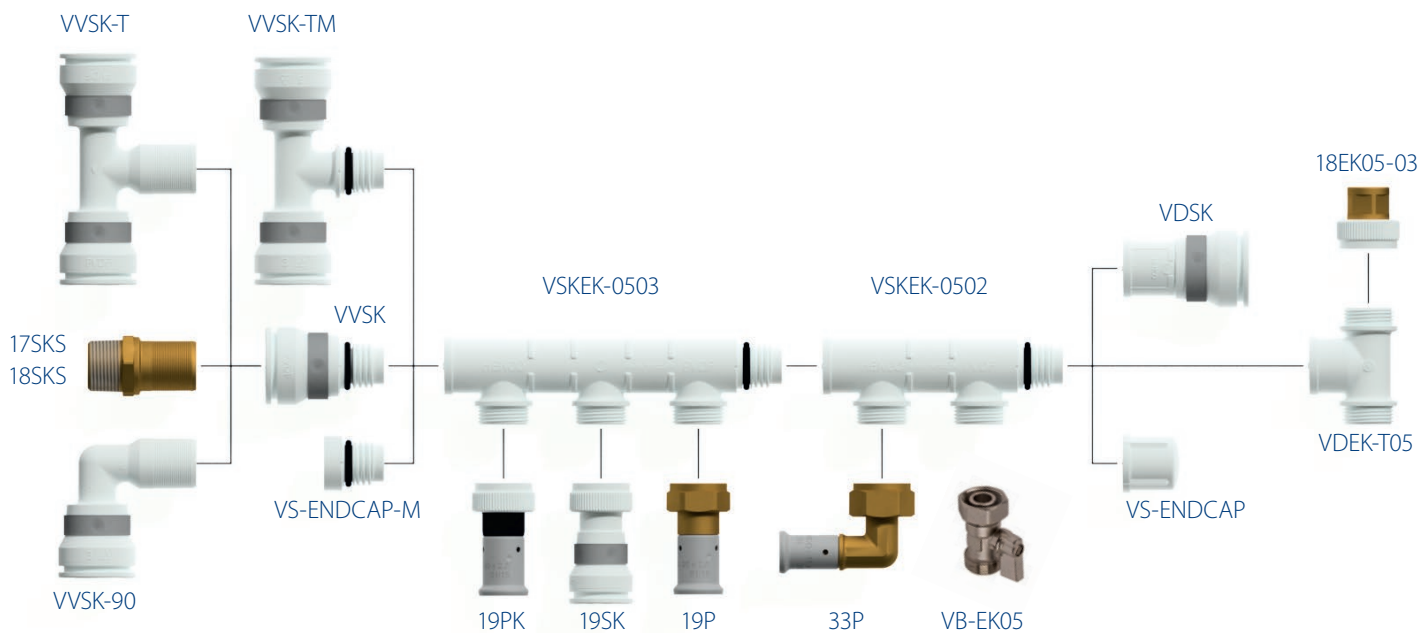

BA-F41 (p. 109)





ЛАТУННЫЕ ПРЕСС- ФИТИНГИ

	<i>Страница</i>
A. HENCO P	62
B. HENCO PG	75

*Некоторые фитинги могут отличаться от изображений,
представленных в каталоге*



100 % НАДЕЖНОСТЬ СИСТЕМ ОТОПЛЕНИЯ И ВОДОСНАБЖЕНИЯ

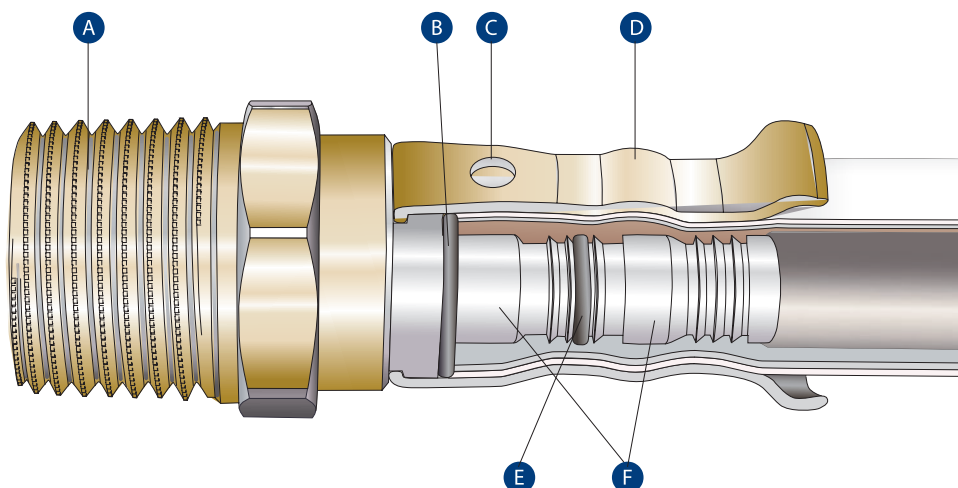

- A** Корпус из латуни CW617N/CW614N (см. техруководство, с. 64)
- B** Диэлектрическое кольцо
- C** Окна гильзы
- D** Гильза из нержавеющей стали
- E** EPDM уплотнение
- F** Ниппель из латуни

- ▶ Корпус сделан из коррозионностойкой латуни CW617N
- ▶ Гильза из коррозионно стойкой нержавеющей стали 1.4303 (AISI 305)
- ▶ Гильза непосредственно надета на корпус фитинга
- ▶ На конце гильзы есть манжета для отличного позиционирования пресс клещей
- ▶ Удлиненный ниппель для лучшего удержания трубы
- ▶ О-образное уплотнение из высокотемпературного каучука EPDM
- ▶ На гильзе расположены 3 окошка для визуального контроля качества монтажа
- ▶ Высокая точность изготовления всех компонентов фитинга, строгий контроль качества
- ▶ Использование для систем отопления, водоснабжения, кондиционирования
- ▶ Экологически чистое покрытие, безопасное для здоровья
- ▶ Протечка не опрессованного фитинга для выявления ошибок монтажа
- ▶ Низкая чувствительность к качеству калибровки трубы
- ▶ Необходимо использовать пресс-профиль BE для всех размеров или профиль TH для 16, 20, 26 диаметров



A. HENCO P

Тип: HENCO 1P



Угольник HENCO 90° пресс

Артикул	Пакет / Коробка	Тип	Стоимость, €
1P-1414	10 шт. / 150 шт.	14x14	8,39
1P-1616	10 шт. / 150 шт.	16x16	5,74
1P-1818	10 шт. / 100 шт.	18x18	12,93
1P-2020	10 шт. / 100 шт.	20x20	7,95
1P-2626	5 шт. / 50 шт.	26x26	11,27
1P-3232	5 шт. / 50 шт.	32x32	—

Тип: HENCO 2P



Водорозетка HENCO ВР

Артикул	Пакет / Коробка	Тип	Стоимость, €
2P-1604	10 шт. / 50 шт.	16x1/2" (52 mm)	9,03
2P-1804	10 шт. / 50 шт.	18x1/2" (52 mm)	11,18
2P-2004	10 шт. / 50 шт.	20x1/2" (52 mm)	10,09
2P-2005	10 шт. / 50 шт.	20x3/4" (52 mm)	13,09
2P-2605	5 шт. / 50 шт.	26x3/4" (52 mm)	14,96

Тип: HENCO 2P-K



Водорозетка HENCO, укороченная ВР

Артикул	Пакет / Коробка	Тип	Стоимость, €
2P-1404K	10 шт. / 50 шт.	14x1/2" (35 mm)	9,95
2P-1604K	10 шт. / 50 шт.	16x1/2" (35 mm)	8,78

Аксессуар для 2P & 2P-K: гальванизированный кронштейн — см. с. 152–153.



PLP-P-PK



PLF-P-PK

Тип: HENCO 3P



Водорозетка HENCO, угловая ВР

Артикул	Пакет / Коробка	Тип	Стоимость, €
3P-160416	10 шт. / 40 шт.	16x1/2"x16 (52 mm)	16,40
3P-200420	10 шт. / 40 шт.	20x1/2"x20 (52 mm)	20,42



Тип: HENCO 3P-VK



Проходная водорозетка HENCO, укороченная

Артикул	Пакет / Коробка	Тип	Стоимость, €
3P-160416VK	5 шт. / 20 шт.	16x1/2"x16 (40 mm)	27,58
3P-200420VK	5 шт. / 20 шт.	20x1/2"x20 (40 mm)	28,33

Тип: HENCO 4P



Водорозетка HENCO, удлиненная ВР

Артикул	Пакет / Коробка	Тип	Стоимость, €
4P-1604	10 шт. / 40 шт.	16x1/2" (78 mm)	14,54
4P-1804	10 шт. / 40 шт.	18x1/2" (78 mm)	14,38
4P-2004	10 шт. / 40 шт.	20x1/2" (78 mm)	15,49

Аксессуар для 3P-VK & 3PM-V & 4P: гальванизированный кронштейн — см. с. 152–153.



PLP-P-PK



PLF-P-PK

Тип: HENCO 5P



Угольник HENCO 90° пресс НР

Артикул	Пакет / Коробка	Тип	Стоимость, €
5P-1404	10 шт. / 150 шт.	14x1/2"	8,00
5P-1603	10 шт. / 150 шт.	16x3/8"	5,39
5P-1604	10 шт. / 150 шт.	16x1/2"	5,78
5P-1804	10 шт. / 120 шт.	18x1/2"	10,10
5P-2004	10 шт. / 100 шт.	20x1/2"	6,95
5P-2005	10 шт. / 80 шт.	20x3/4"	7,54
5P-2605	10 шт. / 60 шт.	26x3/4"	10,89

Тип: HENCO 6P



Угольник HENCO 90° пресс ВР

Артикул	Пакет / Коробка	Тип	Стоимость, €
6P-1404	10 шт. / 120 шт.	14x1/2"	9,00
6P-1604	10 шт. / 120 шт.	16x1/2"	5,44
6P-1804	10 шт. / 120 шт.	18x1/2"	8,22
6P-2004	10 шт. / 120 шт.	20x1/2"	7,63
6P-2005	10 шт. / 50 шт.	20x3/4"	10,35
6P-2605	5 шт. / 50 шт.	26x3/4"	12,15

Тип: HENCO 7P



Водорозетка HENCO НР

Артикул	Пакет / Коробка	Тип	Стоимость, €
7P-1605	10 шт. / 30 шт.	16x3/4" (78 mm)	18,82
7P-2005	10 шт. / 30 шт.	20x3/4" (78 mm)	19,10

Тип: HENCO 8P



Адаптер HENCO для стиральных машин

Артикул	Пакет / Коробка	Тип	Стоимость, €
8P-1604	10 шт. / 50 шт.	16x1/2"	16,40

Тип: HENCO 9P



Тройник HENCO, равнопроходный пресс

Артикул	Пакет / Коробка	Тип	Стоимость, €
9P-141414	10 шт. / 100 шт.	14x14x14	10,50
9P-161616	10 шт. / 60 шт.	16x16x16	7,85
9P-181818	10 шт. / 60 шт.	18x18x18	14,97
9P-202020	10 шт. / 50 шт.	20x20x20	11,44
9P-262626	5 шт. / 30 шт.	26x26x26	17,06
9P-323232*	1 шт. / 20 шт.	32x32x32	35,95

**ДО КОНЦА СКЛАДА*



Тип: HENCO 10P



Тройник HENCO, переходный пресс, уменьшенный в центре

Артикул	Пакет / Коробка	Тип	Стоимость, €
10P-161416	10 шт. / 50 шт.	16x14x16	15,14
10P-181618	10 шт. / 60 шт.	18x16x18	17,12
10P-201620	10 шт. / 50 шт.	20x16x20	10,68
10P-201820	10 шт. / 50 шт.	20x18x20	19,19
10P-261626	5 шт. / 30 шт.	26x16x26	14,93
10P-261826	5 шт. / 30 шт.	26x18x26	25,42
10P-262026	5 шт. / 30 шт.	26x20x26	16,85
10P-321632 *	5 шт. / 20 шт.	32x16x32	—
10P-322032 *	5 шт. / 20 шт.	32x20x32	26,03
10P-322632 *	5 шт. / 20 шт.	32x26x32	—

**ДО КОНЦА СКЛАДА*

Тип: HENCO 11P



Тройник HENCO, переходный пресс, уменьшенный с двух сторон

Артикул	Пакет / Коробка	Тип	Стоимость, €
11P-181616	10 шт. / 50 шт.	18x16x16	17,26
11P-201616	10 шт. / 50 шт.	20x16x16	10,29
11P-201818	10 шт. / 50 шт.	20x18x18	19,19
11P-202016	10 шт. / 50 шт.	20x20x16	11,16
11P-261620	5 шт. / 30 шт.	26x16x20	14,05
11P-262020	5 шт. / 30 шт.	26x20x20	14,77
11P-262616	5 шт. / 30 шт.	26x26x16	16,31
11P-262620	5 шт. / 30 шт.	26x26x20	17,00
11P-322026*	5 шт. / 20 шт.	32x20x26	31,82
11P-322626*	5 шт. / 20 шт.	32x26x26	—

**ДО КОНЦА СКЛАДА*

Тип: HENCO 12P



Тройник HENCO, переходный пресс, увеличенный в центре

Артикул	Пакет / Коробка	Тип	Стоимость, €
12P-162016	10 шт. / 60 шт.	16x20x16	12,02
12P-202620	5 шт. / 30 шт.	20x26x20	16,85
12P-263226*	5 шт. / 20 шт.	26x32x26	28,37

**ДО КОНЦА СКЛАДА*

Тип: HENCO 13P



Тройник HENCO BP пресс

Артикул	Пакет / Коробка	Тип	Стоимость, €
13P-160416	10 шт. / 60 шт.	16x1/2"x16	9,24
13P-200420	10 шт. / 60 шт.	18x1/2"x18	10,65
13P-200520	10 шт. / 50 шт.	20x1/2"x20	16,78
13P-260420	10 шт. / 30 шт.	20x3/4"x20	21,52
13P-260426	5 шт. / 30 шт.	26x1/2"x20	16,61
13P-260526	5 шт. / 30 шт.	26x1/2"x26	17,00
13P-320532	5 шт. / 30 шт.	26x3/4"x26	35,56
13P-320632	5 шт. / 20 шт.	32x3/4"x32	29,67
13P-320732	5 шт. / 20 шт.	32x1"x32	33,87
13P-320732*	5 шт. / 20 шт.	32x5/4"x32	29,28

**ДО КОНЦА СКЛАДА*

Тип: HENCO 14P



Тройник HENCO HP пресс

Артикул	Пакет / Коробка	Тип	Стоимость, €
14P-160416	10 шт. / 60 шт.	16x1/2"x16	9,10
14P-200420	10 шт. / 60 шт.	20x1/2"x20	10,65
14P-200520	5 шт. / 30 шт.	20x3/4"x20	13,26
14P-260426	5 шт. / 30 шт.	26x1/2"x26	19,66
14P-260526	5 шт. / 30 шт.	26x3/4"x26	15,96
14P-260626	5 шт. / 30 шт.	26x1"x26	25,02
14P-320532*	5 шт. / 20 шт.	32x3/4"x32	30,14
14P-320632*	5 шт. / 20 шт.	32x1"x32	30,84

**ДО КОНЦА СКЛАДА*

Тип: HENCO 15P



Муфта HENCO пресс

Артикул	Пакет / Коробка	Тип	Стоимость, €
15P-1414	10 шт. / 200 шт.	14x14	6,13
15P-1616	10 шт. / 200 шт.	16x16	5,04
15P-1818	10 шт. / 150 шт.	18x18	7,15
15P-2020	10 шт. / 140 шт.	20x20	5,54
15P-2626	5 шт. / 80 шт.	26x26	7,77
15P-3232	5 шт. / 50 шт.	32x32	16,51



Тип: HENCO 16P



Муфта HENCO, переходная пресс

Артикул	Пакет / Коробка	Тип	Стоимость, €
16P-1614	10 шт. / 150 шт.	16x14	9,22
16P-1814	10 шт. / 150 шт.	18x14	9,89
16P-1816	10 шт. / 150 шт.	18x16	5,57
16P-2014	10 шт. / 150 шт.	20x14	10,57
16P-2016	10 шт. / 150 шт.	20x16	8,09
16P-2018	10 шт. / 150 шт.	20x18	8,09
16P-2616	5 шт. / 100 шт.	26x16	12,25
16P-2620	5 шт. / 80 шт.	26x20	16,35
16P-3216*	5 шт. / 60 шт.	32x16	13,41
16P-3220*	5 шт. / 60 шт.	32x20	13,46
16P-3226	5 шт. / 60 шт.	32x26	11,59

**ДО КОНЦА СКЛАДА*

Тип: HENCO 17P



Муфта HENCO пресс HP

Артикул	Пакет / Коробка	Тип	Стоимость, €
17P-1403	10 шт. / 250 шт.	14x3/8"	4,46
17P-1404	10 шт. / 150 шт.	14x1/2"	5,37
17P-1603	10 шт. / 150 шт.	16x3/8"	3,80
17P-1604	10 шт. / 150 шт.	16x1/2"	3,65
17P-1605	10 шт. / 150 шт.	16x3/4"	5,05
17P-1804	10 шт. / 150 шт.	18x1/2"	5,07
17P-1805	10 шт. / 150 шт.	18x3/4"	9,00
17P-2004	10 шт. / 150 шт.	20x1/2"	4,45
17P-2005	10 шт. / 150 шт.	20x3/4"	5,74
17P-2605	5 шт. / 80 шт.	26x3/4"	7,20
17P-2606	5 шт. / 80 шт.	26x1"	9,47
17P-3206	5 шт. / 40 шт.	32x1"	12,41
17P-3207*	5 шт. / 40 шт.	32x5/4"	16,98

**ДО КОНЦА СКЛАДА*

Тип: HENCO 18P



Муфта HENCO пресс BP

Артикул	Пакет / Коробка	Тип	Стоимость, €
18P-1404	10 шт. / 200 шт.	14x1/2"	6,68
18P-1604	10 шт. / 150 шт.	16x1/2"	4,69
18P-1804	10 шт. / 120 шт.	18x1/2"	6,89
18P-1805	10 шт. / 100 шт.	18x3/4"	9,41
18P-2004	10 шт. / 100 шт.	20x1/2"	5,17
18P-2005	10 шт. / 100 шт.	20x3/4"	6,72
18P-2605	5 шт. / 80 шт.	26x3/4"	8,10
18P-2606	5 шт. / 70 шт.	26x1"	9,78
18P-3206	5 шт. / 50 шт.	32x1"	13,59
18P-3207*	5 шт. / 30 шт.	32x5/4"	16,63

**ДО КОНЦА СКЛАДА*

Тип: HENCO 19P



Муфта HENCO, пресс, евроконус, никелированная

Артикул	Пакет / Коробка	Тип	Стоимость, €
19P-1405	10 шт. / 150 шт.	14x3/4"	—
19P-1605	10 шт. / 150 шт.	16x3/4" ЕК	6,70
19P-1805	10 шт. / 150 шт.	18x3/4" ЕК	9,93
19P-2005	10 шт. / 140 шт.	20x3/4" ЕК	7,15

Тип: HENCO 22P



Т, радиаторная подводка HENCO, никелированная медная трубка 300 мм Ø15

Артикул	Пакет / Коробка	Тип	Стоимость, €
22P-1604	2 шт. / 50 шт.	16x15Cuх16	18,99
22P-2004	2 шт. / 30 шт.	20x15Cuх20	19,90

Тип: HENCO 24P



Радиаторная подводка HENCO, никелированная медная трубка 300 мм Ø15

Артикул	Пакет / Коробка	Тип	Стоимость, €
24P-1604	2 шт. / 50 шт.	16x15Cu	14,96
24P-2004	2 шт. / 50 шт.	20x15Cu	18,25



Тип: HENCO 25P



Радиаторная подводка HENCO, никелированная медная трубка 1100 мм Ø15

Артикул	Пакет	Тип	Стоимость, €
25P-1604	2 шт.	16x15Cu	56,80
25P-2004	2 шт.	20x15Cu	58,96

Тип: HENCO 26P



Муфта HENCO пресс, плоское уплотнение

Артикул	Пакет / Коробка	Тип	Стоимость, €
26P-1604	10 шт. / 100 шт.	16x1/2"	12,76
26P-1605	10 шт. / 80 шт.	16x3/4"	12,57
26P-2004	10 шт. / 80 шт.	20x1/2"	12,25
26P-2005	10 шт. / 70 шт.	20x3/4"	18,08
26P-2605	5 шт. / 50 шт.	26x3/4"	17,93
26P-2606	5 шт. / 40 шт.	26x1"	17,55
26P-3206	5 шт. / 40 шт.	32x1"	39,79

Тип: HENCO 26P-Z



Муфта HENCO пресс, накидная гайка, плоское уплотнение

Артикул	Пакет / Коробка	Тип	Стоимость, €
26P-14Z04	10 шт. / 150 шт.	14x1/2"	6,64
26P-16Z03	10 шт. / 150 шт.	16x3/8"	6,33
26P-16Z04	10 шт. / 150 шт.	16x1/2"	4,76
26P-16Z05	10 шт. / 80 шт.	16x3/4"	5,83
26P-20Z04	10 шт. / 70 шт.	20x1/2"	5,85
26P-20Z05	10 шт. / 70 шт.	20x3/4"	6,13
26P-26Z05	5 рс / 40рс	26x3/4"	11,08
26P-26Z06	5 шт. / 40 шт.	26x1"	11,09
26P-32Z06	5 шт. / 40 шт.	32x1"	16,72
26P-32Z07	5 шт. / 40 шт.	32x5/4"	25,59

Тип: HENCO N



Ниппель HENCO для 26PZ

Артикул	Пакет / Коробка	Тип	Стоимость, €
N04	10 шт. / 250 шт.	1/2"x3/4"	2,00
N05	10 шт. / 200 шт.	3/4"x3/4"	4,72
N0605	25 шт. / 250 шт.	1"x3/4"	—

Тип: HENCO 27P



Угольник HENCO 45° пресс

Артикул	Пакет / Коробка	Тип	Стоимость, €
27P-2626	5 шт. / 50 шт.	26x26	15,70
27P-3232	5 шт. / 30 шт.	32x32	25,82

Тип: HENCO 28P



Двойная водорозетка HENCO, укороченная ВР (глубина 42 мм)

Артикул	Пакет / Коробка	Тип	Стоимость, €
28P-14041604	1 шт. / 24 шт.	14x1/2"x16x1/2" (153)	17,02
28P-16041604	1 шт. / 24 шт.	16x1/2"x16x1/2" (153)	15,64

Тип: HENCO 28PV



Двойная водорозетка HENCO, приподнятая

Артикул	Пакет / Коробка	Тип	Стоимость, €
28PV-16031603-1	1 шт. / 15 шт.	16x3/8"x16x3/8" (120)	18,52
28PV-16041604-1	1 шт. / 15 шт.	16x1/2"x16x1/2" (153)	16,34

Тип: HENCO 28PF



Двойная водорозетка HENCO для гипсокартона

Артикул	Пакет / Коробка	Тип	Стоимость, €
28PF-16041604	1 шт. / 1 шт.	16x1/2"x16x1/2"	38,89
28PF-20042004	1 шт. / 1 шт.	20x1/2"x20x1/2"	39,29



Тип: HENCO 29P-CS (CW724)



Пресс-адаптер HENCO для трубы для резьбового соединения

Артикул	Пакет / Коробка	Тип	Стоимость, €
29P-1612-CS	10 шт. / 120 шт.	16x12 (50mm медь)	11,59
29P-1615-CS	10 шт. / 120 шт.	16x15 (50mm медь)	9,43
29P-2018-CS	10 шт. / 70 шт.	20x18 (50mm медь)	14,17
29P-2022-CS	10 шт. / 70 шт.	20x22 (50mm медь)	11,47
29P-2622-CS	10 шт. / 70 шт.	26x22 (50mm медь)	14,87

Тип: HENCO 30P



Пресс-адаптер HENCO для медной трубы, обжим

Артикул	Пакет / Коробка	Тип	Стоимость, €
30P-1614S	10 шт. / 120 шт.	16x14 Cu	14,38
30P-1615S-2	2 шт. / 100 шт.	16x15 Cu	7,80
30P-2022S	10 шт. / 100 шт.	20x22 Cu	11,43
30P-2622S	10 шт. / 80 шт.	26x22 Cu	12,53

Тип: HENCO 31P



Двойной распределитель HENCO

Артикул	Пакет / Коробка	Тип	Стоимость, €
31P-161616	1 шт. / 20 шт.	16x16x16	45,96
31P-161620	1 шт. / 20 шт.	16x16x20	37,32
31P-201616	1 шт. / 20 шт.	20x16x16	41,52
31P-201620	1 шт. / 20 шт.	20x16x20	47,80
31P-202020	1 шт. / 20 шт.	20x20x20	41,22

Тип: HENCO ISO-BOX



Теплоизоляция HENCO для двойного распределителя

Артикул	Коробка	Тип	Стоимость, €
ISO-BOX	1 шт.	INSULATION BOX	8,04

Тип: HENCO 33P

Муфта HENCO, пресс-евроконус, никелированная, 90°



Артикул	Пакет / Коробка	Тип	Стоимость, €
33P-1605	10 шт. / 60 шт.	16x3/4" ЕК	10,49

Тип: HENCO 34P-CS (CW724)

HENCO угловое плоское пресс-соединение с накладной гайкой, 90°



Артикул	Пакет / Коробка	Тип	Стоимость, €
34P-1605-CS	10 шт. / 120 шт.	16x3/4"	12,21
34P-2004-CS	10 шт. / 80 шт.	20x1/2"	12,91
34P-2005-CS	10 шт. / 80 шт.	20x3/4"	14,71
34P-2605-CS	10 шт. / 70 шт.	26x3/4"	25,54

Тип: HENCO 36P

Пресс-адаптер HENCO к медным пресс- или тонкостенным стальным трубам (профили V, M и SA)



Артикул	Пакет / Коробка	Тип	Стоимость, €
36P-1612P	10 шт. / 160 шт.	16x12Cu	9,71
36P-1614P	10 шт. / 150 шт.	16x14Cu	7,26
36P-1615P	10 шт. / 150 шт.	16x15Cu	8,66
36P-1616P	10 шт. / 150 шт.	16x16Cu	6,89
36P-2015P	10 шт. / 120 шт.	20x15Cu	—
36P-2018P	10 шт. / 120 шт.	20x18Cu	10,58
36P-2022P	10 шт. / 80 шт.	20x22Cu	14,24
36P-2620P	10 шт. / 70 шт.	20x20Cu	24,57
36P-2622P	10 шт. / 70 шт.	26x22Cu	14,84
36P-2628P	10 шт. / 70 шт.	26x28Cu	—
36P-3228P	5 шт. / 50 шт.	32x28Cu	22,34

Тип: HENCO 37P

Пресс-адаптер HENCO для медной трубы, угол

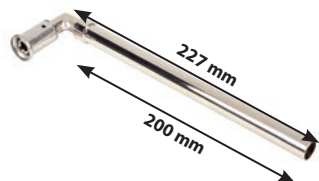

Артикул	Пакет / Коробка	Тип	Стоимость, €
37P-1412L	10 шт. / 60 шт.	14x12 (227/200mm)	17,31
37P-1612L	10 шт. / 60 шт.	16x12 (227/200mm)	13,70
37P-1615L	10 шт. / 60 шт.	16x15 (227/200mm)	13,60



Тип: HENCO 39P



Двойная угловая подводка HENCO, медная, никелированная 300 мм Ø15, закрытая

Артикул	Пакет / Коробка	Тип	Стоимость, €
39P-160450	1 шт. / 8 шт.	16x1/2" (AS = 50 mm)	61,84

Межосевое расстояние 50 мм.

Тип: HENCO 40P



Пресс-адаптер HENCO для медной трубы, обжим, угол

Артикул	Пакет / Коробка	Тип	Стоимость, €
40P-1615S	10 шт. / 60 шт.	16x15 Cu	7,92
40P-2022S	10 шт. / 60 шт.	20x22 Cu	12,17
40P-2622S	10 шт. / 60 шт.	26x22 Cu	13,78

Тип: HENCO 41P



Латунная муфта HENCO с клапаном F-соединение

Артикул	Пакет / Коробка	Тип	Стоимость, €
41P-16	10 шт. / 40 шт.	16	6,79
41P-20	10 шт. / 40 шт.	20	7,02
41P-26	10 шт. / 40 шт.	26	9,74

Тип: P-PIESTOP



Заглушка для труб

Артикул	Пакет / Коробка	Тип	Стоимость, €
P-PIESTOP16	10 шт./250 шт.	16	2,14
P-PIESTOP20	10 шт./200 шт.	20	3,41
P-PIESTOP26	10 шт./120 шт.	26	6,81
P-PIESTOP32	10 шт./70 шт.	32	10,71

Тип: HENCO H



Стальная гильза для пресс-фитингов

Артикул	Пакет / Коробка	Тип	Стоимость, €
H16	10	Ø 16	0,42
H18	10	Ø 18	0,93
H20	10	Ø 20	0,51
H26	10	Ø 26	0,9
H32	5	Ø 32	1,37
H40	5	Ø 40	2
H50	1	Ø 50	4,47
H63	1	Ø 63	6,06
H75	1	Ø 75	22,62

Тип: HENCO 52P



Ремонтный фитинг HENCO

Артикул	Пакет / Коробка	Тип	Стоимость, €
52P16	1 шт. / 40 шт.	16x16	43,18
52P20	1 шт. / 30 шт.	20x20	48,57
52P26	1 шт. / 30 шт.	26x26	58,73
52P32	1 шт. / 30 шт.	32x32	71,38

Для 40, 50 и 63: глава 2, артикул 53PK.

Тип: WALL BOX



Набор: 10 водорозеток, 10 пластиковых корпусов одного цвета (красные или синие) и 20 саморезов. Кронштейны для монтажа в наборы не входят. Цена указана за 1 комплект (1 водорозетка, 1 пластиковый корпус, 2 самореза), отпуск осуществляется по 10 шт

Артикул	Пакет / Коробка	Тип	Стоимость, €
WBP-1604-RO	1 шт.	16 x 1'2, красный	128,30
WBP-1604-BL	1 шт.	16 x 1'2, синий	128,30
WBP-2004-RO	1 шт.	20 x 1'2, красный	131,54
WBP-2004-BL	1 шт.	20 x 1'2, синий	131,54
WBS-1604-RO	1 шт.	16 x 1'2, красный	10,91
WBS-1604-BL	1 шт.	16 x 1'2, синий	10,91

Тип: WALL BOX



Набор: 4 водорозетки, латунь пресс, 4 пластиковые коробки для внутреннего монтажа, 2 кронштейна для монтажа

Артикул	Пакет / Коробка	Тип	Стоимость, €
WBP-1604	1 набор	16 x 1'2	87,61
WBP-2004	1 набор	20 x 1'2	88,91
WBS-1604	1 набор	16 x 1'2	47,55

Тип: WB-PLATE

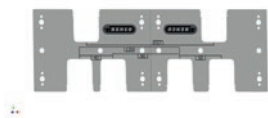

Кронштейн из нержавеющей стали для Wall Box

Артикул	Пакет / Коробка	Тип	Стоимость, €
WBPL-X	10 шт. / 60 шт.	—	15,12

В. HENCO PG ДЛЯ ГАЗОСНАБЖЕНИЯ



HENCO латунные пресс-фитинги для газа в комбинации с трубами STANDARD для газа, см. с. 17



Тип: HENCO 1PG



Угольник HENCO 90° пресс

Артикул	Пакет / Коробка	Тип	Стоимость, €
1PG-1616	10 шт. / 150 шт.	16x16	7,20
1PG-2020	10 шт. / 80 шт.	20x20	9,81
1PG-2626	5 шт. / 50 шт.	26x26	13,25

Тип: HENCO 2PG



Водорозетка HENCO ВР

Артикул	Пакет / Коробка	Тип	Стоимость, €
2PG-1604	10 шт. / 50 шт.	16x1/2" (52 mm)	10,97
2PG-2004	10 шт. / 50 шт.	20x1/2" (52 mm)	12,27
2PG-2005	10 шт. / 50 шт.	20x3/4" (52mm)	15,89
2PG-2605	5 шт. / 50 шт.	26x3/4" (52 mm)	17,27

Тип: HENCO 2PG-K



Водорозетка HENCO укороченная ВРII

Артикул	Пакет / Коробка	Тип	Стоимость, €
2PG-1604K	10 шт. / 50 шт.	16x1/2" (35 mm)	10,35

Тип: HENCO 5PG



Угольник HENCO 90° пресс НР

Артикул	Пакет / Коробка	Тип	Стоимость, €
5PG-1604	10 шт. / 150 шт.	16x1/2"	7,28
5PG-2004	10 шт. / 100 шт.	20x1/2"	8,29
5PG-2005	10 шт. / 80 шт.	20x3/4"	9,01
5PG-2605	10 шт. / 60 шт.	26x3/4"	13,00

В. HENCO PG ДЛЯ ГАЗОСНАБЖЕНИЯ

Тип: HENCO 6PG



Угольник HENCO 90° пресс ВР

Артикул	Пакет / Коробка	Тип	Стоимость, €
6PG-1604	10 шт. / 120 шт.	16x1/2"	6,77
6PG-2004	10 шт. / 120 шт.	20x1/2"	9,12
6PG-2005	10 шт. / 50 шт.	20x3/4"	12,31
6PG-2605	5 шт. / 50 шт.	26x3/4"	14,45

Тип: HENCO 9PG



Тройник HENCO равнопроходный пресс

Артикул	Пакет / Коробка	Тип	Стоимость, €
9PG-161616	10 шт. / 60 шт.	16x16x16	9,27
9PG-202020	10 шт. / 50 шт.	20x20x20	13,50

Тип: HENCO 10PG



Тройник HENCO, переходный пресс, уменьшенный в центре

Артикул	Пакет / Коробка	Тип	Стоимость, €
10PG-262026	5 шт. / 30 шт.	26x20x26	19,88

Тип: HENCO 11PG



Тройник HENCO, переходный пресс, уменьшенный с двух сторон

Артикул	Пакет / Коробка	Тип	Стоимость, €
11PG-201616	10 шт. / 50 шт.	20x16x16	12,16

Тип: HENCO 12PG



Тройник HENCO, переходный пресс, увеличенный в центре

Артикул	Пакет / Коробка	Тип	Стоимость, €
12PG-162016	10 шт. / 60 шт.	16x20x16	—
12PG-202620	5 шт. / 30 шт.	20x26x20	—
12PG-263226	5 шт. / 20 шт.	26x32x26	—

В. HENCO PG ДЛЯ ГАЗОСНАБЖЕНИЯ



Тип: HENCO 13PG



Тройник HENCO BP пресс

Артикул	Пакет / Коробка	Тип	Стоимость, €
13PG-200420	10 шт. / 50 шт.	20x1/2"x20	12,56
13PG-260426	5 шт. / 30 шт.	26x1/2"x26	19,59
13PG-260526	5 шт. / 30 шт.	26x3/4"x26	20,02

Тип: HENCO 15PG



Муфта HENCO пресс

Артикул	Пакет / Коробка	Тип	Стоимость, €
15PG-1616	10 шт. / 200 шт.	16x16	6,01
15PG-2020	10 шт. / 140 шт.	20x20	6,63
15PG-2626	5 шт. / 80 шт.	26x26	9,20
15PG-3232	5 шт. / 50 шт.	32x32	20,42

Тип: HENCO 16PG



Муфта HENCO, переходная пресс

Артикул	Пакет / Коробка	Тип	Стоимость, €
16PG-2016	10 шт. / 150 шт.	20x16	6,66
16PG-2620	5 шт. / 80 шт.	26x20	9,52
16PG-3226	5 шт. / 40 шт.	32x26	15,24

Тип: HENCO 17PG



Муфта HENCO пресс HP

Артикул	Пакет / Коробка	Тип	Стоимость, €
17PG-1604	10 шт. / 150 шт.	16x1/2"	4,42
17PG-2004	10 шт. / 150 шт.	20x1/2"	5,47
17PG-2005	10 шт. / 150 шт.	20x3/4"	6,88
17PG-2605	5 шт. / 80 шт.	26x3/4"	8,58
17PG-2606	5 шт. / 80 шт.	26x1"	11,15
17PG-3206	5 шт. / 50 шт.	32x1"	14,81

Тип: HENCO 18PG



Муфта HENCO пресс BP

Артикул	Пакет / Коробка	Тип	Стоимость, €
18PG-1604	10 шт. / 150 шт.	16x1/2"	5,76
18PG-2004	10 шт. / 100 шт.	20x1/2"	6,44
18PG-2005	10 шт. / 100 шт.	20x3/4"	8,40
18PG-2605	5 шт. / 80 шт.	26x3/4"	9,92
18PG-2606	5 шт. / 50 шт.	26x1"	11,66
18PG-3206	5 шт. / 50 шт.	32x1"	15,46



В. HENCO PG ДЛЯ ГАЗОСНАБЖЕНИЯ

1 Тип: HENCO 30PG



HENCO Соединение пресс-обжим для меди

Артикул	Пакет / Коробка	Тип	Стоимость, €
30PG-1615S-2	10 шт. / 120 шт.	16x15 Cu	9,20
30PG-2022S	10 шт. / 100 шт.	20x22 Cu	14,74
30PG-2622S	10 шт. / 80 шт.	26x22 Cu	15,42

4

5

6

7 Тип: HENCO 36PG



Пресс-адаптер HENCO к медным пресс- или тонкостенным стальным трубам (профили V, Ми SA)

Артикул	Пакет / Коробка	Тип	Стоимость, €
36PG-1615P	10 шт. / 150 шт.	16x15Cu	10,35
36PG-2015P	10 шт. / 120 шт.	20x15Cu	—
36PG-2022P	10 шт. / 80 шт.	20x22Cu	15,53
36PG-2615P	10 шт. / 80 шт.	26x15Cu	—
36PG-2622P	10 шт. / 70 шт.	26x22Cu	16,80

8

9

10

11



*Некоторые фитинги могут отличаться от изображений,
представленных в каталоге.*



ОБЖИМНЫЕ ФИТИНГИ

Тип: HENCO №1



Муфта HENCO обжим НР

Артикул	Пакет / Коробка	Тип	Стоимость, €
1-1403С *	10 шт. / 250 шт.	14x3/8" + уплотнение	5,39
1-1604	10 шт. / 180 шт.	16x1/2" + уплотнение	5,03
1-1604Z	10 шт. / 250 шт.	16x1/2"	—
1-1605	10 шт. / 150 шт.	16x3/4"	4,88
1-1804	10 шт. / 150 шт.	18x1/2" + уплотнение	—
1-1805 **	10 шт. / 150 шт.	18x3/4"	—
1-2004	10 шт. / 150 шт.	20x1/2" + уплотнение	6,47
1-2004Z	10 шт. / 150 шт.	20x1/2"	—
1-2005	10 шт. / 150 шт.	20x3/4"	6,48
1-2605	5 шт. / 80 шт.	26x3/4"	9,75
1-2606	5 шт. / 80 шт.	26x1"	10,80
1-3206	5 шт. / 80 шт.	32x1"	13,64

* ДЛЯ ТОПЛИВА

Z — БЕЗ УПЛОТНИТЕЛЬНОГО КОЛЬЦА

Тип: HENCO №2



Муфта HENCO обжим

Артикул	Пакет / Коробка	Тип	Стоимость, €
2-1616	10 шт. / 200 шт.	16x16	6,22
2-2020	10 шт. / 120 шт.	20x20	10,78

Тип: HENCO №3



Муфта HENCO обжим ВР

Артикул	Пакет / Коробка	Тип	Стоимость, €
3-1604	10 шт. / 170 шт.	16x1/2"	4,46
3-1804	10 шт. / 120 шт.	18x1/2"	6,93
3-2004	10 шт. / 120 шт.	20x1/2"	6,32
3-2005	10 шт. / 120 шт.	20x3/4"	7,14
3-2605	5 шт. / 80 шт.	26x3/4"	11,47
3-2606	5 шт. / 80 шт.	26x1"	12,62

ОБЖИМНЫЕ ФИТИНГИ



Тип: HENCO №4



Угольник HENCO 90° обжим

Артикул	Пакет / Коробка	Тип	Стоимость, €
4-1616	10 шт. / 110 шт.	16x16	7,58
4-2020	10 шт. / 60 шт.	20x20	13,10
4-2626	10 шт. / 40 шт.	26x26	17,95

Тип: HENCO №5



Угольник HENCO 90° обжим НР

Артикул	Пакет / Коробка	Тип	Стоимость, €
5-1604	10 шт. / 150 шт.	16x1/2"	5,56
5-2005	10 шт. / 100 шт.	20x3/4"	8,73
5-2606	5 шт. / 40 шт.	26x1"	12,75

Тип: HENCO №6



Угольник HENCO 90° обжим ВР

Артикул	Пакет / Коробка	Тип	Стоимость, €
6-1604	10 шт. / 150 шт.	16x1/2"	6,10
6-2005	10 шт. / 80 шт.	20x3/4"	11,84

Тип: HENCO №7



Водорозетка HENCO обжим ВР

Артикул	Пакет / Коробка	Тип	Стоимость, €
7-1604	10 шт. / 80 шт.	16x1/2"	7,06
7-2004	10 шт. / 60 шт.	20x1/2"	7,66



ОБЖИМНЫЕ ФИТИНГИ

1

Тип: HENCO №8

2

3

4

5

6

7

Тип: HENCO №9

8

9

10

11



Тройник HENCO, равнопроходный обжим

Артикул	Пакет / Коробка	Тип	Стоимость, €
8-161616	10 шт. / 70 шт.	16x16x16	10,37
8-202020	10 шт. / 50 шт.	20x20x20	18,14



Тройник HENCO ВР обжим

Артикул	Пакет / Коробка	Тип	Стоимость, €
9-160416	10 шт. / 80 шт.	16x1/2"x16	9,66
9-200520	10 шт. / 40 шт.	20x3/4"x20	15,05



Тип: HENCO №13



HENCO гайка, ниппель, кольцо для медных труб

Артикул	Пакет / Коробка	Тип	Стоимость, €
13-1415 *	10 шт. / 200 шт.	14x15 Cu	4,25
13-1615A *	10 шт. / 200 шт.	16x15 Cu	3,97
13-1615HA	10 шт. / 200 шт.	16x15 Cu	3,62
13-2022HA	10 шт. / 120 шт.	20x22 Cu	5,34
13-2628H	10 шт. / 80 шт.	26x28 Cu	10,63

* Никелированная гайка.

Тип: HENCO №13-VH



Соединение HENCO обжим (МП–медная труба)

Артикул	Пакет / Коробка	Тип	Стоимость, €
13-V2622H-2	2 шт. / 70 шт.	26x22 Cu	15,10

Тип: HENCO №24



Муфта обжимная переходная с трубы Henco на медь

Артикул	Пакет / Коробка	Тип	Стоимость, €
24-1615-S	10 шт. / 200 шт.	16x15 Cu	—
24-2022	10 шт. / 100 шт.	20x22 Cu	9,21
24-2622	5 шт. / 50 шт.	26x22 Cu	14,05
24-2628	5 шт. / 50 шт.	26x28 Cu	17,60

ОБЖИМНЫЕ ФИТИНГИ

Тип: HENCO №28



Тройник HENCO переходный обжим

Артикул	Пакет / Коробка	Тип	Стоимость, €
28-201620	5 шт. / 50 шт.	20x16x20	14,93

Тип: HENCO EK



Никелированный евроконус HENCO (3/4")

Артикул	Пакет / Коробка	Тип	Стоимость, €
EK12-2	2 шт. / 100 шт.	Ø12	4,55
EK14-2	2 шт. / 100 шт.	Ø14	4,18
EK16-2	2 шт. / 100 шт.	Ø16	3,64
EK17-2	2 шт. / 100 шт.	Ø17	3,58
EK18-2	2 шт. / 100 шт.	Ø18	3,94
EK20-2	2 шт. / 100 шт.	Ø20	4,18

Тип: HENCO EKH



Евроконус HENCO без никеля (3/4")

Артикул	Пакет / Коробка	Тип	Стоимость, €
EKH16-2	10 шт. / 200 шт.	Ø16	4,00

Тип: HENCO EK15



Евроконус HENCO (3/4") для медных труб 15

Артикул	Пакет / Коробка	Тип	Стоимость, €
EK15	25 шт. / 400 шт.	Ø15	4,46

Тип: HENCO SPLIT-S



Разрезное кольцо HENCO для цанговых фитингов (не для EK)

Артикул	Коробка	Тип	Стоимость, €
SPLIT-S16	10 шт.	Ø16	0,56
SPLIT-S20	10 шт.	Ø20	0,56



Тип: HENCO AB



Угольник HENCO 90° евроконус (3/4"HP)

Артикул	Пакет / Коробка	Тип	Стоимость, €
AB1420	10 шт. / 100 шт.	3/4"x3/4" для ЕК	5,60

Тип: HENCO ABE



Угольник HENCO 90° евроконус (3/4"HP)x1/2" HP

Артикул	Пакет / Коробка	Тип	Стоимость, €
ABEK04	10 шт. / 150 шт.	1/2"x3/4" - 1/2"	5,60

Тип: HENCO AT



Тройник HENCO равнопроходный евроконус 3/4"

Артикул	Пакет / Коробка	Тип	Стоимость, €
AT1420	10 шт. / 100 шт.	3/4"x3/4"x3/4"	5,85

Тип: HENCO AD



Ниппель HENCO HP евроконус 3/4"

Артикул	Пакет / Коробка	Тип	Стоимость, €
AD-EKEK	10 шт. / 250 шт.	3/4"x3/4" для ЕК	3,78

1

2

3

4

5

6

7

8

9

10

11



ОБЖИМНЫЕ ФИТИНГИ

1 Тип: HENCO AN

2

3

4

5

6

7



Ниппель HENCO HP евроконус (3/4"HP)x 1/2" HP

Артикул	Пакет / Коробка	Тип	Стоимость, €
AN1420	10 шт. / 250 шт.	1/2"x3/4" для ЕК	3,87

8 Тип: HENCO ЗЕК

9

10

11



Сдвоенная водорозетка HENCO, 2 евроконуса (глубина 50 мм)

Артикул	Пакет / Коробка	Тип	Стоимость, €
ЗЕК-050405	5 шт. / 40 шт.	3/4"x1/2"x3/4"	21,96



КОЛЛЕКТОРЫ

6

Тип: HENCO V-06

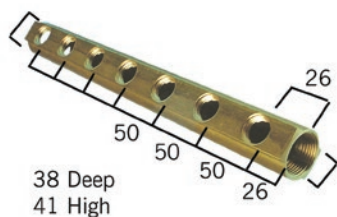

Коллектор HENCO 1", 1/2" ВР, 3/8" отверстие для воздухоотводчика

Артикул	шт / Коробка	Тип	Стоимость, €
V-060402	1 шт. / 64 шт.	1" 2x1/2" x 3/8"	16,02
V-060403	1 шт. / 48 шт.	1" 3x1/2" x 3/8"	23,05
V-060404	1 шт. / 30 шт.	1" 4x1/2" x 3/8"	29,03
V-060405	1 шт. / 28 шт.	1" 5x1/2" x 3/8"	36,86
V-060406	1 шт. / 20 шт.	1" 6x1/2" x 3/8"	43,16
V-060407	1 шт. / 25 шт.	1" 7x1/2" x 3/8"	50,34
V-060408	1 шт. / 20 шт.	1" 8x1/2" x 3/8"	57,67

Тип: HENCO V-05-Z

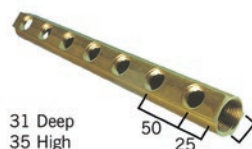

Коллектор HENCO 3/4", 1/2" ВР

Артикул	шт / Коробка	Тип	Стоимость, €
V-050404-Z	1 шт. / 30 шт.	3/4" 4x1/2"	24,98

Тип: HENCO V-06-Z

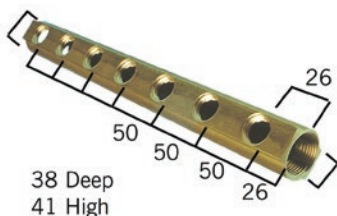

Коллектор HENCO 1", 1/2" ВР

Артикул	шт / Коробка	Тип	Стоимость, €
V-060402-Z	1 шт. / 64 шт.	1" 2x1/2"	13,85
V-060408-Z	1 шт. / 20 шт.	1" 8x1/2"	

Тип: HENCO V-07-Z

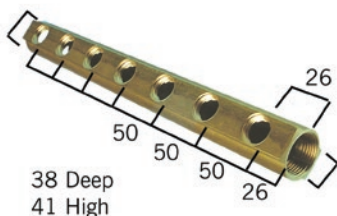

Коллектор HENCO 5/4", 1/2" ВР

Артикул	шт / Коробка	Тип	Стоимость, €
V-070405-Z	1 шт. / 14 шт.	5/4" 5x1/2"	49,03
V-070406-Z	1 шт. / 15 шт.	5/4" 6x1/2"	58,66
V-070407-Z	1 шт. / 20 шт.	5/4" 7x1/2"	68,62
V-070408-Z	1 шт. / 20 шт.	5/4" 8x1/2"	78,03
V-070410-Z	1 шт. / 10 шт.	5/4" 10x1/2"	98,88



Тип: HENCO VEK-05-Z

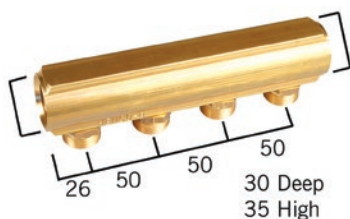

Коллектор HENCO 1", 3/4" НР под евроконус

Артикул	шт / Коробка	Тип	Стоимость, €
VEK-050504-Z	6 шт. / 30 шт.	3/4" 4x3/4"EK	—
VEK-050505-Z	4 шт. / 28 шт.	3/4" 5x3/4"EK	—
VEK-050507-Z	1 шт. / 25 шт.	3/4" 7x3/4"EK	—
VEK-050508-Z	1 шт. / 25 шт.	3/4" 8x3/4"EK	—
VEK-050509-Z	1 шт. / 20 шт.	3/4" 9x3/4"EK	—

Тип: HENCO VEK-06



Коллектор HENCO 1", 3/4" НР под евроконус и 3/8" отверстием для воздухоотводчика

Артикул	шт / Коробка	Тип	Стоимость, €
VEK-060502	1 шт. / 48 шт.	1" 2x3/4" x 3/8"	20,58
VEK-060503	1 шт. / 32 шт.	1" 3x3/4" x 3/8"	29,66
VEK-060504	1 шт. / 20 шт.	1" 4x3/4" x 3/8"	38,99
VEK-060505	1 шт. / 21 шт.	1" 5x3/4" x 3/8"	48,76
VEK-060506	1 шт. / 20 шт.	1" 6x3/4" x 3/8"	58,66
VEK-060507	1 шт. / 20 шт.	1" 7x3/4" x 3/8"	68,72
VEK-060508	1 шт. / 20 шт.	1" 8x3/4" x 3/8"	77,76
VEK-060509	1 шт. / 15 шт.	1" 9x3/4" x 3/8"	87,46
VEK-060510	1 шт. / 15 шт.	1" 10x3/4" x 3/8"	96,84

Тип: HENCO VEK-06-Z

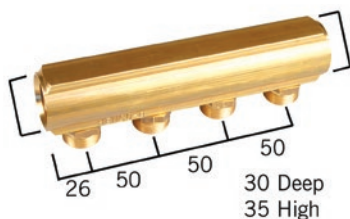

Коллектор HENCO 1", 3/4" НР под евроконус

Артикул	шт / Коробка	Тип	Стоимость, €
VEK-060502-Z	1 шт. / 48 шт.	1" 2x3/4"EK	20,24
VEK-060503-Z	1 шт. / 32 шт.	1" 3x3/4"EK	29,30
VEK-060504-Z	1 шт. / 20 шт.	1" 4x3/4"EK	38,50
VEK-060505-Z	1 шт. / 21 шт.	1" 5x3/4"EK	48,42
VEK-060506-Z	1 шт. / 20 шт.	1" 6x3/4"EK	58,04
VEK-060507-Z	1 шт. / 20 шт.	1" 7x3/4"EK	67,96
VEK-060508-Z	1 шт. / 20 шт.	1" 8x3/4"EK	77,00
VEK-060509-Z	1 шт. / 15 шт.	1" 9x3/4"EK	86,79
VEK-060510-Z	1 шт. / 15 шт.	1" 10x3/4"EK	96,11

Тип: HENCO H-0212



Крепеж для коллекторов 1" и 5/4", отгружается штучно (как показано на фото – кронштейн + 2 крепления)

Артикул	шт / Коробка	Тип	Стоимость, €
H-0212	1 шт. / 150 шт.	1"—5/4"	16,42

Тип: HENCO H-0212-S



Крепеж HENCO для коллекторов с изоляцией

Артикул	шт / Коробка	Тип	Стоимость, €
H-0212-S	1 шт. / 500 шт.	1"—5/4"	2,75

Тип: HENCO SK-B05



Крепеж Ненсо для коллекторов 3/4"

Артикул	шт / Коробка	Тип	Стоимость, €
SK-B05	1 шт. / 200 шт.	B05	19,98

Тип: HENCO VS REDUCTIE

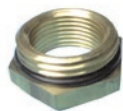

Футорка HENCO с уплотнением

Артикул	шт / Коробка	Тип	Стоимость, €
VS-0504	10 шт. / 500 шт.	3/4"x1/2"	3,18
VS-0604	10 шт. / 250 шт.	1"x1/2"	4,48
VS-0605	10 шт. / 250 шт.	1"x3/4"	3,86

Тип: VS BLINDSTOP



Заглушка HENCO с уплотнением

Артикул	шт / Коробка	Тип	Стоимость, €
VS-05	10 шт. / 250 шт.	3/4"	3,86
VS-06	10 шт. / 200 шт.	1"	4,48
VS-07	10 шт. / 200 шт.	5/4"	12,83



Тип: HENCO VB-EK05



Шаровой кран HENCO, 2 евроконуса

Артикул	Коробка / Большая коробка	Тип	Стоимость, €
VB-EK05	25 шт. / 200 шт.	3/4" ЕК x 3/4" ЕК	11,08

Тип: HENCO VR-EK05



Запорный кран HENCO с 2 евроконусами

Артикул	Коробка / Большая коробка	Тип	Стоимость, €
VR-EK05	10 шт. / 100 шт.	3/4" ЕК x 3/4" ЕК	14,71

Тип: HENCO VB05



Коллектор HENCO 3/4" с шаровыми кранами, 3/4" НР под евроконус
(Синего – BLAUW и красного – ROOD цвета)

Артикул	шт / Коробка	Тип	Стоимость, €
VB050502- BLAUW	5 шт. / 50 шт.	3/4"—2x3/4"ЕК	28,74
VB050502- ROOD	5 шт. / 50 шт.	3/4"—2x3/4"ЕК	28,74
VB050503- BLAUW	5 шт. / 50 шт.	3/4"—3x3/4"ЕК	38,56
VB050503- ROOD	5 шт. / 50 шт.	3/4"—3x3/4"ЕК	38,56
VB050504- BLAUW	4 шт. / 40 шт.	3/4"—4x3/4"ЕК	44,90
VB050504- ROOD	4 шт. / 40 шт.	3/4"—4x3/4"ЕК	44,90

Тип: HENCO VB06



Коллектор HENCO 1" с шаровыми кранами, 3/4" НР под евроконус
(Синего – BLAUW и красного – ROOD цвета)

Артикул	шт / Коробка	Тип	Стоимость, €
VB060502-BLAUW	5 шт. / 50 шт.	1"x2x3/4"ЕК	30,55
VB060502-ROOD	5 шт. / 50 шт.	1"x2x3/4"ЕК	30,55
VB060503-BLAUW	5 шт. / 40 шт.	1"x3x3/4"ЕК	45,34
VB060503-ROOD	5 шт. / 40 шт.	1"x3x3/4"ЕК	45,34
VB060504-BLAUW	4 шт. / 40 шт.	1"x4x3/4"ЕК	52,99
VB060504-ROOD	4 шт. / 40 шт.	1"x4x3/4"ЕК	52,99



КОЛЛЕКТОРЫ

Тип: VBS05



Коллектор 3/4" с клапанами и евроконусом
(с колпачками синего цвета – BL, красного цвета – RO)

Артикул	шт / Коробка	Тип	Стоимость, €
VBS050502-BL	1 шт. / 20 шт.	3/4"x2x3/4EK	21,04
VBS050502-RO	1 шт. / 20 шт.	3/4"x2x3/4EK	21,04
VBS050503-BL	1 шт. / 15 шт.	3/4"x3x3/4EK	29,17
VBS050503-RO	1 шт. / 15 шт.	3/4"x3x3/4EK	29,17
VBS050504-BL	1 шт. / 10 шт.	3/4"x4x3/4EK	36,86
VBS050504-RO	1 шт. / 10 шт.	3/4"x4x3/4EK	36,86

Тип: VBS06



Коллектор 1" с клапанами и евроконусом
(с колпачками синего цвета – BL, красного цвета – RO)

Артикул	шт / Коробка	Тип	Стоимость, €
VBS060502-BL	1 шт. / 20 шт.	1"x2x3/4EK	23,19
VBS060502-RO	1 шт. / 20 шт.	1"x2x3/4EK	23,19
VBS060503-BL	1 шт. / 15 шт.	1"x3x3/4EK	32,01
VBS060503-RO	1 шт. / 15 шт.	1"x3x3/4EK	32,01
VBS060504-BL	1 шт. / 10 шт.	1"x4x3/4EK	41,58
VBS060504-RO	1 шт. / 10 шт.	1"x4x3/4EK	41,58

Тип: 17VBS



Адаптер 3/4" с клапанами и евроконусом

Артикул	шт / Коробка	Тип	Стоимость, €
17VBS-2005	10/150	20 mm x 3/4"	—
17VBS-2605	5/80	26 mm x 3/4"	—
17VBS-2606	5/80	26 mm x 1"	—

Тип: VBS



Заглушка с уплотнительным кольцом

Артикул	шт / Коробка	Тип	Стоимость, €
VBS-05	10/250	3/4"	2,00
VBS-06	10/250	1"	3,40



ВЕНТИЛИ



ВЕНТИЛИ

1

Тип: HENCO RAD04-100V



Радиаторный распределитель HENCO с 3/4" евроконусами, прямой

Артикул	Коробка / Большая коробка	Тип	Стоимость, €
RAD04-100V	10 шт. / 100 шт.	1/2"x3/4"ЕК	18,50

2

3

4

5

6

7

Тип: HENCO EK15



Евроконус HENCO (3/4") для медных труб 15

Артикул	Коробка / Большая коробка	Тип	Стоимость, €
EK15	25 шт. / 400 шт.	Ø15	3,44

8

9

10

11

Тип: HENCO RADH4-100H



Нижняя радиаторная подводка HENCO, угловая, 3/4" евроконус

Артикул	Пакет / Коробка	Тип	Стоимость, €
RADH4-100H	1 шт. / 50 шт.	3/4"x3/4"ЕК	23,17

Тип: RADNI



Ниппель HENCO для нижней подводки

Артикул	Пакет / Коробка	Тип	Стоимость, €
RADNI-0504	10 шт. / 500 шт.	1/2"x3/4"	1,93

Тип: ВАР-Н



Шаровой кран HENCO с пресс-фитингами и ручкой

Артикул	Коробка / Большая коробка	Тип	Стоимость, €
ВАР-Н1616	10 шт. / 100 шт.	16x16	22,23
ВАР-Н2020	10 шт. / 100 шт.	20x20	22,23
ВАР-Н2626	10 шт. / 100 шт.	26x26	22,55
ВАР-Н3232	10 шт. / 100 шт.	32x32	39,97



Тип: ВАР-SK



Шаровой кран HENCO, 2 пуш-соединения

Артикул	Коробка / Большая коробка	Тип	Стоимость, €
ВАР-SK1616	10 шт. / 100 шт.	16x16	Под заказ
ВАР-SK2020	10 шт. / 100 шт.	20x20	Под заказ
ВАР-SK2626	10 шт. / 100 шт.	26x26	Под заказ

Тип: ВАР-SV



Шаровой кран HENCO МП — медная труба DN10

Артикул	Коробка / Большая коробка	Тип	Стоимость, €
ВАР-SV1610S	10 шт. / 100 шт.	16 x 10	25,21

Тип: ВАР-CH



Встроенный шаровой кран с хромированной ручкой и двумя пресс соединениями

Артикул	Коробка / Большая коробка	Тип	Стоимость, €
ВАР-CH1616	5 шт. / 60 шт.	16x16	—
ВАР-CH2626	5 шт. / 50 шт.	26x26	—

Тип: ВА-F



Шаровой кран HENCO стандарта Fastec DN15

Артикул	Коробка / Большая коробка	Тип	Стоимость, €
ВА-F41	1 шт. / 50 шт.		30,49

41S
(стр. 56)

41P
(стр. 70)

41SKS
(стр. 56)





Страница

<i>A. HENCO СИСТЕМЫ (Коллекторы)</i>	<i>97</i>
<i>B. HENCO ТЕПЛЫЙ ПОЛ (Коллекторы)</i>	<i>108</i>
<i>C. HENCO СИСТЕМЫ УПРАВЛЕНИЯ (Коллекторы)</i>	<i>118</i>

A. HENCO СИСТЕМЫ (Напольное отопление)



Тип: HENCO UFH-SECOR



Артикул	Упаковка	Тип	Стоимость, €
UFH-DRY-1617-150F	8,8м ² (10 x 0,88м ²)	1175 x 750 x 17 150 мм	—
UFH-DRY-1617-200F	9,4м ² (10 x 0,94м ²)	1175 x 800 x 17 200 мм	—
UFH-DRY-1625-100F	4,7м ² (5 x 0,94м ²)	1175 x 800 x 25 100 мм	—
UFH-DRY-1625-150F	4,4м ² (5 x 0,88м ²)	1175 x 750 x 25 150 мм	—
UFH-DRY-1625-200F	4,7м ² (5 x 0,94м ²)	1175 x 800 x 25 200 мм	—
UFH-DRY-1630-150F	4,4м ² (5 x 0,88м ²)	1175 x 750 x 30 150 мм	—

Тип: HENCO UFH-SECOR

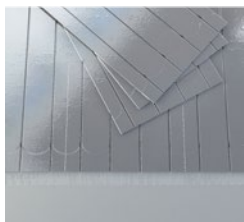

Артикул	Упаковка	Тип	Стоимость, €
UFH-DRY-FTAPE	1 шт.	2500 x 50 мм	—

Тип: HENCO UFH-ISOPRO30



Профильный мат HENCO с 30 мм EPS изоляцией, с улучшенной шумоизоляцией (28 дБ)

Артикул	Упаковка	Тип	Стоимость, €
UFH-ISOPRO30*	6,72 м ² (6x1,12 м ²)	1400x800mm — 5kPa — 28dB	23,80

* - Труба Ø16, от центра-до-центра: варианты с шагом 50мм гор./верт.

Тип: HENCO UFH-ISOPRO11



Профильный мат HENCO с 11 мм EPS изоляцией

Артикул	Упаковка	Тип	Стоимость, €
UFH-ISOPRO11*	14,56 м ² (12x1,12 м ²)	1400x800mm — 75kPa	21,23

* - Труба Ø16, от центра-до-центра: варианты с шагом 50мм гор./верт.

Тип: HENCO UFH-PRO



Профильный мат HENCO без изоляции

Артикул	Упаковка	Тип	Стоимость, €
UFH-PRO*	13,44 м ² (12x1,12 м ²)	1400x800mm — 5kPa	13,44

* - Труба Ø16, от центра-до-центра: варианты с шагом 50мм гор./верт.

А. HENCO СИСТЕМЫ (НАПОЛЬНОЕ ОТОПЛЕНИЕ)

Тип: HENCO UFH-RAS10



Стальная сетка HENCO, 100 x 100 мм, 3 мм

Артикул	Упаковка	Тип	Стоимость, €
UFH-RAS10	10 шт.	2,52 м ² — grid 100x100 мм	6,27

Тип: HENCO UFH-RAS15



Стальная сетка HENCO, 150 x 150 мм, 3 мм

Артикул	Упаковка	Тип	Стоимость, €
UFH-RAS15	10 шт.	2,52 м ² — grid 150x150 мм	4,41

Тип: HENCO UFH-RAS20



Стальная сетка HENCO, 200 x 200 мм, 3 мм

Артикул	Упаковка	Тип	Стоимость, €
UFH-RAS20	10 шт.	2,88 м ² — grid 200x200 мм	4,36

Тип: HENCO UFH-RAS-RB3



Клипса HENCO для стальных сеток

Артикул	Упаковка	Тип	Стоимость, €
UFH-RAS-RB3	30 шт.	RB	0,19

А. HENCO СИСТЕМЫ (НАПОЛЬНОЕ ОТОПЛЕНИЕ)



Тип: HENCO UFH-RAS-BIND15A



Стальная струна HENCO для крепления трубы к сетке

Артикул	Упаковка	Тип	Стоимость, €
UFH-RAS-BIND15A	250 шт.	160 mm	0,06
UFH-RAS-BIND15B	2500 шт.	160 mm	0,06

Тип: HENCO UFH-RAS-CLIP



Клипы HENCO для крепления труб к сетке

Артикул	Упаковка	Тип	Стоимость, €
UFH-RAS-CLIP16	200 шт.	Ø16	0,22
UFH-RAS-CLIP18	200 шт.	Ø18	0,22
UFH-RAS-CLIP20	200 шт.	Ø20	0,22

Тип: HENCO UFH-TACK-KLS

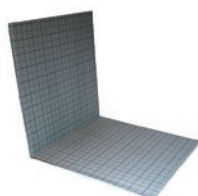

ЭПС изоляция с гидроизоляцией и разметкой 100x100 мм, в матах

Артикул	Упаковка	Тип	Стоимость, €
UFH-TACK-KLS15	10 m ² (5 x 2 m ²)	1000x2000x15 mm — 4 kPa — 17dB	17,00
UFH-TACK-KLS20	10 m ² (5 x 2 m ²)	1000x2000x20 mm — 4 kPa — 33dB	10,68
UFH-TACK-KLS25	10 m ² (5 x 2 m ²)	1000x2000x25 mm — 4 kPa — 33dB	11,25
UFH-TACK-KLS30	10 m ² (5 x 2 m ²)	1000x2000x30 mm — 4 kPa — 33dB	13,81

Тип: HENCO UFH-TACK-ROL

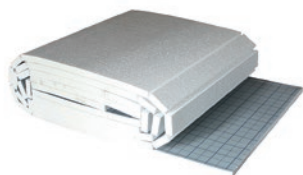

ЭПС теплоизоляция с гидроизоляцией и разметкой 100x100 мм, в рулоне, с улучшенной звукоизоляцией до 29 дБ

Артикул	Упаковка	Тип	Стоимость, €
UFH-TACK-ROL20	10 m ² (1 x 10 m ²)	1000x10 000x20 mm — 4 kPa — 29 dB	7,92
UFH-TACK-ROL25	10 m ² (1 x 10 m ²)	1000x10 000x25 mm — 4 kPa — 29 dB	8,83
UFH-TACK-ROL30	10 m ² (1 x 10 m ²)	1000x10 000x30 mm — 4 kPa — 29 dB	9,82
UFH-TACK-ROL35	10 m ² (1 x 10 m ²)	1000x10 000x35mm — 4 kPa — 29 dB	11,07

А. HENCO СИСТЕМЫ (НАПОЛЬНОЕ ОТОПЛЕНИЕ)

Тип: HENCO UFH-TACK-38K



Крепежная скоба HENCO 38 мм

Артикул	Коробка / Большая коробка	Тип	Стоимость, €
UFH-TACK-38K *	300 шт. / 6000 шт.	38 мм	0,13

* Труба Ø 16.

Тип: HENCO UFH-TACK-40



Крепежная скоба HENCO 40 мм

Артикул	Коробка / Большая коробка	Тип	Стоимость, €
UFH-TACK-40 *	300 шт. / 4.800 шт.	40 мм	0,03

* Труба Ø 16–20.

Тип: HENCO UFH-TACK-60



Крепежная скоба HENCO 60 мм

Артикул	Коробка / Большая коробка	Тип	Стоимость, €
UFH-TACK-60 *	300 шт. / 3.600 шт.	60 мм	0,08

* Труба Ø 16–20.

A. HENCO СИСТЕМЫ (НАПОЛЬНОЕ ОТОПЛЕНИЕ)



Тип: HENCO UFH-TACK



Степлер HENCO для UFH-TACK-40, UFH-TACK-60

Артикул	Упаковка	Тип	Стоимость, €
UFH-TACK	1 шт.	для UFH-TACK-40 / UFH-TACK-60	169,23

Тип: HENCO UFH-SCOTCH-66



Скотч HENCO

Артикул	Упаковка	Тип	Стоимость, €
UFH-SCOTCH-66	1 шт.	66 м	2,89

Тип: HENCO UFH-P18-GP18



Гипсовая панель HENCO толщиной 18 мм, для поворотов трубы, сухая система RENO12 для труб Ø12

Артикул	шт	Тип	Стоимость, €
UFH-P18-GP18	1 шт.	1000 x 600 x 18mm	106,48

Тип: HENCO UFH-P18-GP18V



Гипсовая панель HENCO толщиной 18 мм, для прямых участков, сухая система RENO12 для труб Ø12

Артикул	шт	Тип	Стоимость, €
UFH-P18-GP18V	1 шт.	1000 x 600 x 18mm	60,81

А. HENCO СИСТЕМЫ (Напольное отопление)

Тип: HENCO UFH-P18-GP10



Гипсовая панель HENCO 10 мм, плоская, для RENO12 систем

Артикул	шт	Тип	Стоимость, €
UFH-P18-GP10	1 шт.	1500 x 1000 x 10mm	32,45

ДО КОНЦА СКЛАДА

Тип: HENCO UFH-P18-WN



Сетка HENCO для RENO12 систем

Артикул	Упаковка	Тип	Стоимость, €
UFH-P18-WN	50 м ²	1 x 50m	332,96

ДО КОНЦА СКЛАДА

Тип: HENCO UFH-ISODRY-25



Теплоизоляция HENCO для сухой системы

Артикул	Упаковка	Тип	Стоимость, €
UFH-ISODRY-25	10 м ²	1000x500x25mm	16,69

Тип: HENCO UFH-DRY-GP100-2



Теплораспределительный профиль HENCO для сухой системы

Артикул	Упаковка	Тип	Стоимость, €
UFH-DRY-GP100-2	40 шт.	997x120x0,4mm — Ø16	5,83

A. HENCO СИСТЕМЫ (НАПОЛЬНОЕ ОТОПЛЕНИЕ)



Тип: HENCO UFH-DRY-VD100

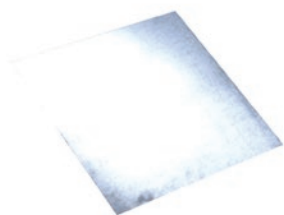

Теплораспределительная панель HENCO для сухой системы

Артикул	Упаковка	Тип	Стоимость, €
UFH-DRY-VD100	1 шт.	1000x1000mm	20,98

Тип: HENCO UFH-DRY-B



Скоба HENCO для крепления труб сухой системы

Артикул	Упаковка	Тип	Стоимость, €
UFH-DRY-B	100		0,12

Тип: HENCO UFH-UP-M



Планка с клеем HENCO, расстояние 50 мм

Артикул	Коробка / Палета	Тип	Стоимость, €
UFH-UP-14M1	100 м / 1000 м	Ø14 — AS 25 mm — 1000 mm	3,84
UFH-UP-16M1	100 м / 1000 м	Ø16 — AS 50 mm — 1000 mm	3,84

Тип: HENCO UFH-UP



Крепежная планка HENCO для труб с клеевым слоем, межцентровое расстояние 50 мм

Артикул	Коробка / Палета	Тип	Стоимость, €
UFH-UP-12	32 м / 960 м	Ø12 — AS 25 mm — 2500 mm	3,51
UFH-UP-16	100 м / 3000 м	Ø16 — AS 50 mm — 2500 mm	2,78

A. HENCO СИСТЕМЫ (НАПОЛЬНОЕ ОТОПЛЕНИЕ)

Тип: HENCO UFH-UP-Z



Крепежная планка HENCO для труб с клеевым слоем, межцентровое расстояние 50 мм

Артикул	Коробка / Палета	Тип	Стоимость, €
UFH-UP-1826M1Z	50 м / 600 м	Ø18, 20, 26 — AS 50 mm — 1000	7,32

Тип: HENCO UFH-UP-CUP



Скоба HENCO для крепежной планки

Артикул	Коробка / Большая коробка	Тип	Стоимость, €
UFH-UP-CUP50	500 шт. / 9000 шт.	50 mm	0,08

Тип: HENCO UFH-FOIL

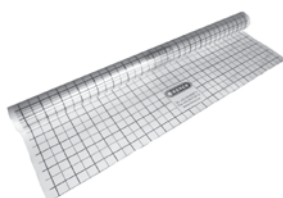

PE пленка HENCO с синей маркировкой, 50 x 50 мм

Артикул	Упаковка	Тип	Стоимость, €
UFH-FOIL50	51 м ²	34m x 1,5m — 0,2mm	1,94
UFH-FOIL90	90 м ²	60m x 1,5m — 0,2mm	1,67

Тип: HENCO UFH-FOIL-N

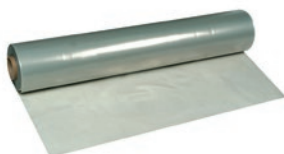

Пленка HENCO ПЭ

Артикул	Упаковка	Тип	Стоимость, €
UFH-FOIL-N	100 м ²	50 m x 2 m — 0,2 mm	1,05

A. HENCO СИСТЕМЫ (НАПОЛЬНОЕ ОТОПЛЕНИЕ)



Тип: HENCO UFH-FOIL-ALU



Пленка HENCO ПЭ с отражающим AL слоем

Артикул	Упаковка	Тип	Стоимость, €
UFH-FOIL-ALU	50 м ²	50 м x 1 м — 3,0 мм	5,06

Тип: HENCO UFH-FOIL-CLIP25



Монтажная клипса HENCO для пленки

Артикул	Упаковка	Тип	Стоимость, €
UFH-FOIL-CLIP25	100 шт.	25 мм	0,13

Тип: HENCO UFH-PLUG80



Монтажная клипса HENCO для теплоизоляционного листа длиной 80 мм, Ø8 мм

Артикул	Упаковка	Тип	Стоимость, €
UFH-PLUG80	100 шт.	80 мм, Ø 8 мм	0,27

Тип: HENCO UFH-ISOBORD-S



Демпферная лента HENCO с гидроизоляционным фартуком и клеевым слоем

Артикул	Упаковка	Тип	Стоимость, €
UFH-ISO-BOARD-S	25 м	150 x 8 мм	0,72

A. HENCO СИСТЕМЫ (НАПОЛЬНОЕ ОТОПЛЕНИЕ)

Тип: HENCO UFH-ISOBOARD-G



Демпферная лента HENCO для ангидритных стяжек из вспененного ПЭ с гидроизоляционным фартуком и клеевым слоем

Артикул	Упаковка	Тип	Стоимость, €
UFH-ISO-BOARD-G	25 м	150 mm x 8 mm	0,77

Тип: HENCO UFH-DP200



Демпферная лента HENCO для компенсационных швов с планкой, с липкой лентой

Артикул	Упаковка	Тип	Стоимость, €
UFH-DP200	2 м	2000 mm x 100 mm x 8 mm	15,10

Тип: HENCO UFH-DH40



Защитная трубка HENCO для расширительных швов

Артикул	Упаковка	Тип	Стоимость, €
UFH-DH40	100 шт.	400 mm — ID19 OD23	0,24

A. HENCO СИСТЕМЫ (НАПОЛЬНОЕ ОТОПЛЕНИЕ)



Тип: HENCO UFH-BEND



Фиксатор поворота для труб РЕХ

Артикул	Упаковка	Тип	Стоимость, €
UFH-BEND1218	1 шт.	Ø 12–18 mm	2,34
UFH-BEND20	1 шт.	Ø 20 mm	3,31

Тип: HENCO UFH-ADN10



Пластификатор HENCO для бетона (мин. толщина бетона над трубой 45 мм), добавляется 1% от массы сухого цемента

Артикул	Упаковка	Тип	Стоимость, €
UFH-ADN10	10 L		5,19

Тип: HENCO UFH-06-MD



Коллектор теплого пола с расходомерами HENCO, латунный 1"

Артикул	Упаковка	Тип	Стоимость, €
UFH-060502-MD	1 шт.	1"М — 2 x 3/4"ЕК	130,57
UFH-060503-MD	1 шт.	1"М — 3 x 3/4"ЕК	170,12
UFH-060504-MD	1 шт.	1"М — 4 x 3/4"ЕК	213,38
UFH-060505-MD	1 шт.	1"М — 5 x 3/4"ЕК	254,11
UFH-060506-MD	1 шт.	1"М — 6 x 3/4"ЕК	295,75
UFH-060507-MD	1 шт.	1"М — 7 x 3/4"ЕК	340,41
UFH-060508-MD	1 шт.	1"М — 8 x 3/4"ЕК	380,92
UFH-060509-MD	1 шт.	1"М — 9 x 3/4"ЕК	426,40
UFH-060510-MD	1 шт.	1"М — 10 x 3/4"ЕК	467,55
UFH-060511-MD	1 шт.	1"М — 11 x 3/4"ЕК	510,61
UFH-060512-MD	1 шт.	1"М — 12 x 3/4"ЕК	552,56

Тип: HENCO UFH-M-D



Расходомер HENCO для латунного коллектора

Артикул	Упаковка	Тип	Стоимость, €
UFH-M-D	1 шт.		20,52

В. HENCO СИСТЕМЫ (КОЛЛЕКТОРЫ)

Тип: HENCO UFH-PGKTA



Смесительный узел с термостатическим клапаном HENCO

Артикул	Упаковка	Тип	Стоимость, €
UFH-PGKTA	1 шт.	1"BP/ 20°C — 70°C	1 059,64

Тип: HENCO UFH-PGKTA-TH



Термостатическая головка HENCO с выносным датчиком температуры UFH-PGKTA-TH

Артикул	Упаковка	Тип	Стоимость, €
UFH-PGKTA-TH	1 шт.		81,84

Тип: HENCO UFH-GKT



Узел с термостатическим клапаном без насоса HENCO

Артикул	Упаковка	Тип	Стоимость, €
UFH-GKT	1 шт.	1"BP / 27°C — 42°C	391,90

Тип: HENCO UFH-BT-M



Комплект шаровых кранов для латунного коллектора MD подключение 1"BP x накидная гайка 1"BP, с термометрами 0-60°C

Артикул	Упаковка	Тип	Стоимость, €
UFH-BTM0606-M	1 набор (2 шт.)	1"BP x 1"BP / 0°C — 60°C	40,48

В. HENCO СИСТЕМЫ (КОЛЛЕКТОРЫ)



Тип: HENCO UFH-B-M



Комплект шаровых кранов для латунного коллектора MD подключение 1"BP x накидная гайка 1"BP

Артикул	Упаковка	Тип	Стоимость, €
UFH-B0606-M	1 набор (2 шт.)	1"BP x 1"BP	32,32

Тип: HENCO UFH-C260003001



Термостатический ограничитель температуры

Артикул	Упаковка	Тип	Стоимость, €
UFH-C260003001	1 шт.	3/4"	—

Тип: HENCO UFH-ESK-M



Комплект концевых элементов для латунного коллектора MD с накидной гайкой 1"BP, ШК, спускным клапаном и краном Маевского 3/8"

Артикул	Упаковка	Тип	Стоимость, €
UFH-ESK060303-M	1 набор (2 шт.)	1"BP x 1/2" x 3/8"	27,95

Тип: HENCO UFH-AO-MZ



Воздухоотводчик автоматический HENCO 3/8"

Артикул	Упаковка	Тип	Стоимость, €
UFH-AO03-MZ	1 шт.	3/8"	15,91

В. HENCO СИСТЕМЫ (КОЛЛЕКТОРЫ)

Тип: HENCO UFH-TM-M

Термометр контура HENCO 3/4"



Артикул	Упаковка	Тип	Стоимость, €
UFH-TM050-M	1 шт.	3/4" ЕК — 3/4"ЕК / 0	27,59

Тип: HENCO UFH-BS-M

Заглушка HENCO ВР 3/4"



Артикул	Упаковка	Тип	Стоимость, €
UFH-BS05-M	1 шт.	3/4"	5,80

Тип: HENCO UFH-MDSS



Нержавеющий коллектор HENCO с регулируемыми расходомерами, термометрами (накладными), клапаном слива и воздухоотводчиками, присоединение 1"ВР накидная гайка

Артикул	Упаковка	Тип	Стоимость, €
UFH-0605MDSS02	1 шт.	1" ВР — 2 x 3/4" ЕК	122,44
UFH-0605MDSS03	1 шт.	1" ВР — 3 x 3/4" ЕК	144,46
UFH-0605MDSS04	1 шт.	1" ВР — 4 x 3/4" ЕК	169,82
UFH-0605MDSS05	1 шт.	1" ВР — 5 x 3/4" ЕК	203,86
UFH-0605MDSS06	1 шт.	1" ВР — 6 x 3/4" ЕК	227,88
UFH-0605MDSS07	1 шт.	1" ВР — 7 x 3/4" ЕК	251,85
UFH-0605MDSS08	1 шт.	1" ВР — 8 x 3/4" ЕК	275,77
UFH-0605MDSS09	1 шт.	1" ВР — 9 x 3/4" ЕК	302,60
UFH-0605MDSS10	1 шт.	1" ВР — 10 x 3/4" ЕК	326,98
UFH-0605MDSS11	1 шт.	1" ВР — 11 x 3/4" ЕК	351,18
UFH-0605MDSS12	1 шт.	1" ВР — 12 x 3/4" ЕК	375,46
UFH-0605MDSS13	1 шт.	1" ВР — 13 x 3/4" ЕК	403,69
UFH-0605MDSS14	1 шт.	1" ВР — 14 x 3/4" ЕК	432,35
UFH-0605MDSS15	1 шт.	1" ВР — 15 x 3/4" ЕК	461,03

В. HENCO СИСТЕМЫ (КОЛЛЕКТОРЫ)



Тип: HENCO UFH-CD



Сборный синтетический коллектор HENCO, с клапанами с преднастройкой, с расходомерами

Артикул	Упаковка	Тип	Стоимость, €
UFH-0605CD01	1 шт.	1" — 1 x 3/4"	322,17
UFH-0605CD02	1 шт.	1" — 2 x 3/4"	406,11
UFH-0605CD03	1 шт.	1" — 3 x 3/4"	490,08
UFH-0605CD04	1 шт.	1" — 4 x 3/4"	574,06
UFH-0605CD05	1 шт.	1" — 5 x 3/4"	667,84
UFH-0605CD06	1 шт.	1" — 6 x 3/4"	741,97
UFH-0605CD07	1 шт.	1" — 7 x 3/4"	830,86
UFH-0605CD08	1 шт.	1" — 8 x 3/4"	914,81
UFH-0605CD09	1 шт.	1" — 9 x 3/4"	998,79
UFH-0605CD10	1 шт.	1" — 10 x 3/4"	1 082,76
UFH-0605CD11	1 шт.	1" — 11 x 3/4"	1 170,81
UFH-0605CD12	1 шт.	1" — 12 x 3/4"	1 254,53
UFH-0605CD13	1 шт.	1" — 13 x 3/4"	1 346,85
UFH-0605CD14	1 шт.	1" — 14 x 3/4"	1 432,48
UFH-0605CD15	1 шт.	1" — 15 x 3/4"	1 516,05
UFH-0605CD16	1 шт.	1" — 16 x 3/4"	1 600,00
UFH-0605CD17	1 шт.	1" — 17 x 3/4"	1 684,02
UFH-0605CD18	1 шт.	1" — 18 x 3/4"	1 767,86
UFH-0605CD19	1 шт.	1" — 19 x 3/4"	1 852,15
UFH-0605CD20	1 шт.	1" — 20 x 3/4"	1 935,73

Тип: HENCO UFH-MDK



Композитный коллектор HENCO с регулируемыми расходомерами, термометрами, клапаном слива и воздухоотводчиками присоединение 1"BP накидная гайка

Артикул	Упаковка	Тип	Стоимость, €
UFH-0605MDK02	1 шт.	1" BP — 2 x 3/4" EK	164,93
UFH-0605MDK03	1 шт.	1" BP — 3 x 3/4" EK	184,41
UFH-0605MDK04	1 шт.	1" BP — 4 x 3/4" EK	198,99
UFH-0605MDK05	1 шт.	1" BP — 5 x 3/4" EK	223,36
UFH-0605MDK06	1 шт.	1" BP — 6 x 3/4" EK	242,84
UFH-0605MDK07	1 шт.	1" BP — 7 x 3/4" EK	262,06
UFH-0605MDK08	1 шт.	1" BP — 8 x 3/4" EK	281,44
UFH-0605MDK09	1 шт.	1" BP — 9 x 3/4" EK	300,98
UFH-0605MDK10	1 шт.	1" BP — 10 x 3/4" EK	320,33
UFH-0605MDK11	1 шт.	1" BP — 11 x 3/4" EK	339,97
UFH-0605MDK12	1 шт.	1" BP — 12 x 3/4" EK	359,38

Тип: HENCO UFH-MDK-CON



Композитный соединитель для коллекторов MDK

Артикул	Упаковка	Тип	Стоимость, €
UFH-MDK-CON	1 набор (2 шт.)	3/4" x 1"	7,09

В. HENCO СИСТЕМЫ (КОЛЛЕКТОРЫ)

Тип: HENCO UFH-BM-VN



Шаровой кран с прокладкой, никелированный для коллекторов MDK и MDSS

Артикул	Упаковка	Тип	Стоимость, €
UFH-B0605-VN*	1 набор (2 шт.)	3/4" x 1"	24,09
UFH-BM0606-VN	1 набор (2 шт.)	1" x 1"	26,51

**ДО КОНЦА СКЛАДА*

Тип: HENCO UFH-BMH-VN



Шаровой кран с прокладкой 90°, никелированный для коллекторов MDK и MDSS без термометра

Артикул	Упаковка	Тип	Стоимость, €
UFH-BMH0606-VN	1 набор (2 шт.)	3/4" x 1"	66,43

Тип: HENCO UFH-BMHT-VN



Шаровой кран с прокладкой 90°, никелированный для коллекторов MDK и MDSS с термометром

Артикул	Упаковка	Тип	Стоимость, €
UFH-BMHT0606T-VN	1 набор (2 шт.)	1" x 1"	85,77

В. HENCO СИСТЕМЫ (КОЛЛЕКТОРЫ)



Тип: HENCO UFH-CDP

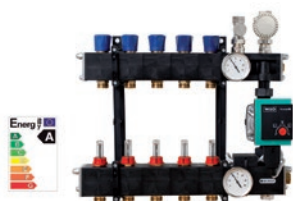

Сборный синтетический коллектор HENCO, с клапанами с преднастройкой, с расходомерами и А насосом

Артикул	Упаковка	Тип	Стоимость, €
UFH-0405CDP01	1 шт.	1/2" — 1 x 3/4"	1 059,34
UFH-0405CDP02	1 шт.	1/2" — 2 x 3/4"	1 149,84
UFH-0405CDP03	1 шт.	1/2" — 3 x 3/4"	1 239,69
UFH-0405CDP04	1 шт.	1/2" — 4 x 3/4"	1 329,78
UFH-0405CDP05	1 шт.	1/2" — 5 x 3/4"	1 419,99
UFH-0405CDP06	1 шт.	1/2" — 6 x 3/4"	1 510,27
UFH-0505CDP07	1 шт.	3/4" — 7 x 3/4"	1 612,11
UFH-0505CDP08	1 шт.	3/4" — 8 x 3/4"	1 706,98
UFH-0505CDP09	1 шт.	3/4" — 9 x 3/4"	1 797,44
UFH-0505CDP10	1 шт.	3/4" — 10 x 3/4"	1 887,46
UFH-0505CDP11	1 шт.	3/4" — 11 x 3/4"	1 977,91
UFH-0505CDP12	1 шт.	3/4" — 12 x 3/4"	2 067,84
UFH-0505CDP13	1 шт.	3/4" — 13 x 3/4"	2 166,23
UFH-0505CDP14	1 шт.	3/4" — 14 x 3/4"	2 256,74
UFH-0505CDP15	1 шт.	3/4" — 15 x 3/4"	2 346,52
UFH-0505CDP16	1 шт.	3/4" — 16 x 3/4"	2 436,60

Тип: HENCO UFH-CP



А насос HENCO для синтетического коллектора

Артикул	Упаковка	Тип	Стоимость, €
UFH-CP	1 шт.		1 195,97

V. HENCO СИСТЕМЫ (КОЛЛЕКТОРЫ)

Тип: HENCO UFH-SECO



Стальной коллектор HENCO с А насосом

Артикул	Упаковка	Тип	Стоимость, €
UFH-0405SECO01	1 шт.	1/2" — 1 x 3/4"	771,31
UFH-0405SECO02	1 шт.	1/2" — 2 x 3/4"	815,21
UFH-0405SECO03	1 шт.	1/2" — 3 x 3/4"	869,81
UFH-0405SECO04	1 шт.	1/2" — 4 x 3/4"	927,92
UFH-0405SECO05	1 шт.	1/2" — 5 x 3/4"	982,81
UFH-0405SECO06	1 шт.	1/2" — 6 x 3/4"	1 019,66
UFH-0505SECO07	1 шт.	3/4" — 7 x 3/4"	1 082,11
UFH-0505SECO08	1 шт.	3/4" — 8 x 3/4"	1 121,45
UFH-0505SECO09	1 шт.	3/4" — 9 x 3/4"	1 195,24
UFH-0505SECO10	1 шт.	3/4" — 10 x 3/4"	1 229,22
UFH-0505SECO11	1 шт.	3/4" — 11 x 3/4"	1 279,45
UFH-0505SECO12	1 шт.	3/4" — 12 x 3/4"	1 318,50
UFH-0505SECO13	1 шт.	3/4" — 13 x 3/4"	1 423,17
UFH-0505SECO14	1 шт.	3/4" — 14 x 3/4"	1 526,22
UFH-0505SECO15	1 шт.	3/4" — 15 x 3/4"	1 582,99
UFH-0505SECO16	1 шт.	3/4" — 16 x 3/4"	1 640,00

Тип: HENCO UFH-SSTN

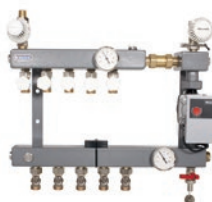

Стальной коллектор HENCO с насосом, для центрального отопления с регулятором температуры воды

Артикул	Упаковка	Тип	Стоимость, €
UFH-0405SSTN01	1 шт.	1/2" — 1 x 3/4"	953,85
UFH-0405SSTN02	1 шт.	1/2" — 2 x 3/4"	1 003,83
UFH-0405SSTN03	1 шт.	1/2" — 3 x 3/4"	1 065,34
UFH-0405SSTN04	1 шт.	1/2" — 4 x 3/4"	1 133,99
UFH-0405SSTN05	1 шт.	1/2" — 5 x 3/4"	1 365,16
UFH-0405SSTN06	1 шт.	1/2" — 6 x 3/4"	1 431,41
UFH-0505SSTN07	1 шт.	3/4" — 7 x 3/4"	1 349,06
UFH-0505SSTN08	1 шт.	3/4" — 8 x 3/4"	1 409,66
UFH-0505SSTN09	1 шт.	3/4" — 9 x 3/4"	1 475,45
UFH-0505SSTN10	1 шт.	3/4" — 10 x 3/4"	1 551,12
UFH-0505SSTN11	1 шт.	3/4" — 11 x 3/4"	1 614,32
UFH-0505SSTN12	1 шт.	3/4" — 12 x 3/4"	1 677,56

В. HENCO СИСТЕМЫ (КОЛЛЕКТОРЫ)



Тип: HENCO UFH-SSTE



Стальной коллектор HENCO с насосом для центрального отопления, с зональным клапаном

Артикул	Упаковка	Тип	Стоимость, €
UFH-0405SSTE01	1 шт.	1/2" — 1 x 3/4"	1 039,36
UFH-0405SSTE02	1 шт.	1/2" — 2 x 3/4"	1 093,86
UFH-0405SSTE03	1 шт.	1/2" — 3 x 3/4"	1 155,38
UFH-0405SSTE04	1 шт.	1/2" — 4 x 3/4"	1 224,55
UFH-0405SSTE05	1 шт.	1/2" — 5 x 3/4"	1 283,00
UFH-0405SSTE06	1 шт.	1/2" — 6 x 3/4"	1 351,88
UFH-0505SSTE07	1 шт.	3/4" — 7 x 3/4"	1 438,89
UFH-0505SSTE08	1 шт.	3/4" — 8 x 3/4"	1 502,33
UFH-0505SSTE09	1 шт.	3/4" — 9 x 3/4"	1 570,84
UFH-0505SSTE10	1 шт.	3/4" — 10 x 3/4"	1 640,63
UFH-0505SSTE11	1 шт.	3/4" — 11 x 3/4"	1 706,53
UFH-0505SSTE12	1 шт.	3/4" — 12 x 3/4"	1 772,51

Тип: HENCO UFH-LTV

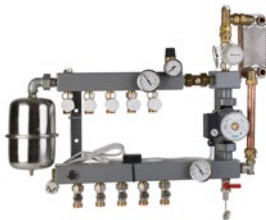

Стальной коллектор HENCO с насосом и регулятором низких температур

Артикул	Упаковка	Тип	Стоимость, €
UFH-0405LTV01	1 шт.	1/2" — 1 x 3/4"	Под заказ
UFH-0405LTV02	1 шт.	1/2" — 2 x 3/4"	Под заказ
UFH-0405LTV03	1 шт.	1/2" — 3 x 3/4"	Под заказ
UFH-0405LTV04	1 шт.	1/2" — 4 x 3/4"	Под заказ
UFH-0405LTV05	1 шт.	1/2" — 5 x 3/4"	Под заказ
UFH-0405LTV06	1 шт.	1/2" — 6 x 3/4"	Под заказ
UFH-0505LTV07	1 шт.	3/4" — 7 x 3/4"	Под заказ
UFH-0505LTV08	1 шт.	3/4" — 8 x 3/4"	Под заказ
UFH-0505LTV09	1 шт.	3/4" — 9 x 3/4"	Под заказ
UFH-0505LTV10	1 шт.	3/4" — 10 x 3/4"	Под заказ
UFH-0505LTV11	1 шт.	3/4" — 11 x 3/4"	Под заказ
UFH-0505LTV12	1 шт.	3/4" — 12 x 3/4"	Под заказ

В. HENCO СИСТЕМЫ (КОЛЛЕКТОРЫ)

Тип: HENCO UFH-H5004



Медная гильза HENCO для UFH-SENSOR

Артикул	Упаковка	Тип	Стоимость, €
UFH-H5004	1 шт.	50 mm x 1/2"	10,23

Тип: HENCO UFH-ANC



Зональный термостатический клапан HENCO 1"

Артикул	Упаковка	Тип	Стоимость, €
UFH-ANC-05	1 шт.	2 x 3/4" — M30x1,5 — Kv 2	35,18
UFH-ANC-06	1 шт.	2 x 1" — M30x1,5 — Kv 4,5	48,89

В. HENCO СИСТЕМЫ (КОЛЛЕКТОРЫ)



Тип: HENCO UFH-C191974 - 76



Циркулярный насос HENCO Wilo Yonos Para RS 15/6-RKA KU 130 mm

Артикул	Упаковка	Тип	Стоимость, €
UFH-C191974		1"	361,21
UFH-C191976		1,1/2"	361,21

Тип: HENCO UFH-C192071



Термостат безопасности HENCO, включая провод/штепсель

Артикул	Упаковка	Тип	Стоимость, €
UFH-C192071	1 шт.		23,15

Тип: HENCO UFH-C191800



Термометр HENCO с погружной гильзой 0-60°C

Артикул	Упаковка	Тип	Стоимость, €
UFH-C191800	1 шт.		14,14

Тип: HENCO UFH-C19121

Термометр HENCO для шаровых кранов UFH 0-60°C

Артикул	Упаковка	Тип	Стоимость, €
UFH-C19121	1 шт.		—

1

2

3

4

5

6

7

8

9

10

11

C. HENCO СИСТЕМЫ УПРАВЛЕНИЯ (НАПОЛЬНОЕ ОТОПЛЕНИЕ)

ПРОВОДНЫЕ УСТРОЙСТВА УПРАВЛЕНИЯ HENCO

- 1
- 2
- 3
- 4
- 5
- 6
- 7
- 8**
- 9
- 10
- 11

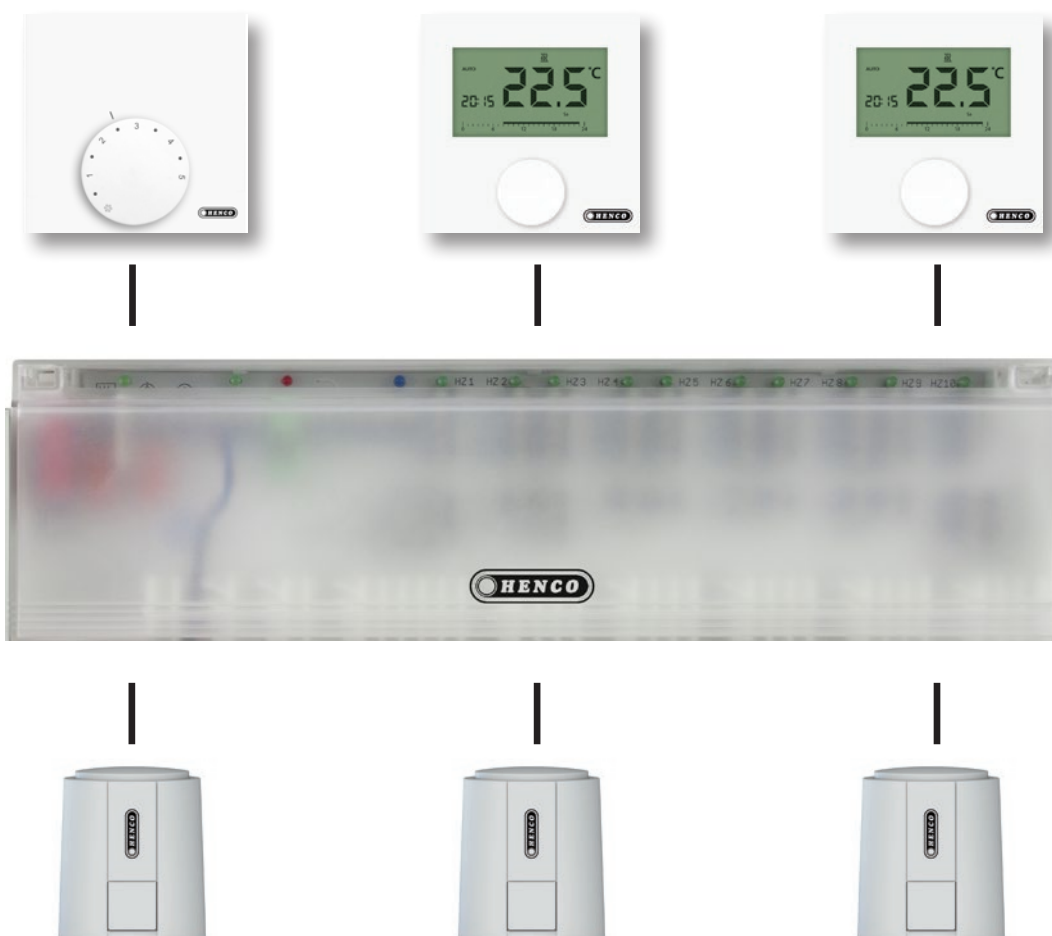

С. HENCO СИСТЕМЫ УПРАВЛЕНИЯ (Напольное отопление)



Тип: HENCO CU-6ZONE-24V



Базовый модуль на 6 зон (до 15 термоприводов), без индикаторов работы и отключения насоса (вкл. Трансформатор для моделей на 24В)

Артикул	Упаковка	Тип	Стоимость, €
CU-6ZONE-24V	1 шт.	—	194,42
CU-6ZONE-230V	1 шт.	—	113,88

Тип: HENCO CU-DINRAIL



Дин-рейка HENCO

Артикул	Упаковка	Тип	Стоимость, €
CU-DINRAIL	1 шт.	—	7,80

Тип: HENCO CU-6ZONEP-24V



Базовый модуль HENCO PLUS на 6 зон (до 15 термоприводов), имеет переключение тепло/холод и контакт для насоса, лампочки индикации работы (вкл. Трансформатор для моделей на 24В)

Артикул	Упаковка	Тип	Стоимость, €
CU-6ZONEP-24V	1 шт.	—	—
CU-6ZONEP-230V	1 шт.	—	—

С. HENCO СИСТЕМЫ УПРАВЛЕНИЯ (Напольное отопление)

Тип: HENCO CU-6ZONEK-24V



Базовый модуль HENCO COMFORT на 6 зон (до 15 термоприводов), имеет переключение тепло/холод и контакт для насоса, лампочки индикации работы, контакт для котла (вкл. Трансформатор для моделей на 24В)

Артикул	Упаковка	Тип	Стоимость, €
CU-6ZONEK-24V	1 шт.	—	291,82
CU-6ZONEK-230V	1 шт.	—	213,63

Тип: HENCO CU-10ZONEK-24V



Базовый модуль HENCO COMFORT на 10 зон (до 18 термоприводов), имеет переключение тепло/холод и контакт для насоса, лампочки индикации работы, контакт для котла (вкл. Трансформатор для моделей на 24В)

Артикул	Упаковка	Тип	Стоимость, €
CU-10ZONEK-24V	1 шт.	—	305,85
CU-10ZONEK-230V	1 шт.	—	227,62

Тип: HENCO CU-DINRAIL



Дин-рейка HENCO

Артикул	Упаковка	Тип	Стоимость, €
CU-DINRAIL	1 шт.	—	7,80

Тип: HENCO CU-REGB-24V



Аналоговый «самообучаемый» термостат HENCO

Артикул	Упаковка	Тип	Стоимость, €
CU-REGB-24V	1 шт.	—	34,90
CU-REGB-230V	1 шт.	—	34,90

С. HENCO СИСТЕМЫ УПРАВЛЕНИЯ (НАПОЛЬНОЕ ОТОПЛЕНИЕ)



Тип: HENCO CU-REGK-24V



ЖК «самообучаемый» термостат HENCO, с переключением тепло/холод

Артикул	Упаковка	Тип	Стоимость, €
CU-REGK-24V	1 шт.	—	82,73
CU-REGK-230V	1 шт.	—	82,73

Тип: HENCO CU-REGC-24V



ЖК управляющий термостат HENCO 24В (возможно подключение внешнего температурного датчика)

Артикул	Упаковка	Тип	Стоимость, €
CU-REGC-24V	1 шт.	—	145,50
CU-REGC-230V	1 шт.	—	144,52

Тип: CU-REPEAT



Повторитель сигнала (репитер) HENCO

Артикул	Упаковка	Тип	Стоимость, €
CU-REPEAT	1 шт.	—	425,89

Тип: HENCO CU-ANT



Антенна HENCO

Артикул	Упаковка	Тип	Стоимость, €
CU-ANT	1 шт.	—	413,90

Тип: HENCO CU-SENS



Выносной датчик HENCO

Артикул	Упаковка	Тип	Стоимость, €
CU-SENS	1 шт.	—	34,95



С. HENCO СИСТЕМЫ УПРАВЛЕНИЯ (НАПОЛЬНОЕ ОТОПЛЕНИЕ)

1 БЕСПРОВОДНЫЕ УСТРОЙСТВА УПРАВЛЕНИЯ (НАГРЕВ / ОХЛАЖДЕНИЕ)

2

3

4

5

6

7

8

9

10

11

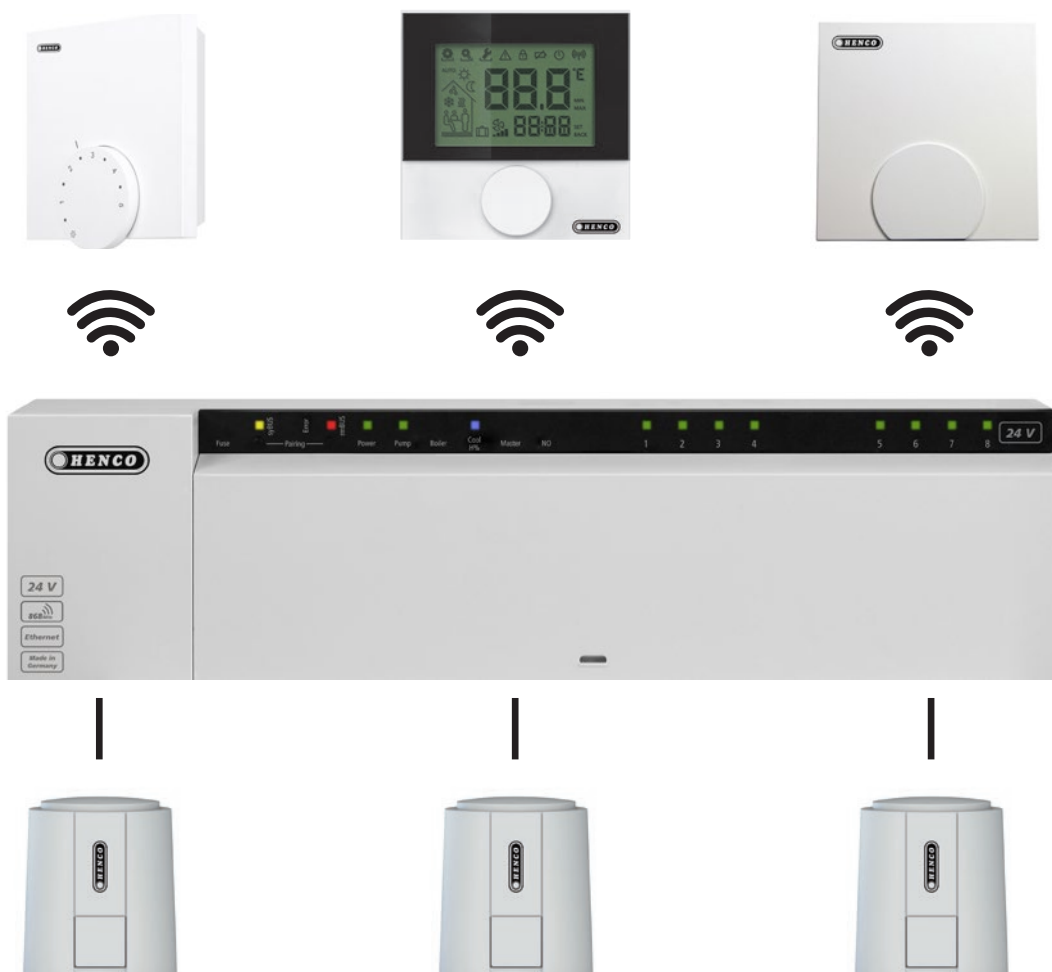

С. HENCO СИСТЕМЫ УПРАВЛЕНИЯ (НАПОЛЬНОЕ ОТОПЛЕНИЕ)



Тип: HENCO CU-ACT-24V



Термопривод HENCO с кабелем 1 м, 24В

Артикул	Упаковка	Тип	Стоимость, €
CU-ACT-24V	1 шт.	—	33,79
CU-ACT-230V	1 шт.	—	34,62

Тип: HENCO CU-MONO-RF



Модуль HENCO для одной зоны 230В

Артикул	Упаковка	Тип	Стоимость, €
CU-MONO-RF	1 шт.	—	318,43

Тип: HENCO CU-8ZONE-RF



Базовый HENCO модуль 8 зон, 230В LAN, с дин-рейкой в комплекте

Артикул	Упаковка	Тип	Стоимость, €
CU-8ZONE-RF	1 шт.	—	723,80

Тип: HENCO CU-12ZONE-RF



Базовый модуль HENCO 12 зон, 230В LAN, с дин-рейкой в комплекте

Артикул	Упаковка	Тип	Стоимость, €
CU-12ZONE-RF	1 шт.	—	818,85

С. HENCO СИСТЕМЫ УПРАВЛЕНИЯ (НАПОЛЬНОЕ ОТОПЛЕНИЕ)

Тип: HENCO CU-REGB-RF



Беспроводной аналоговый термостат HENCO, регулировка 0-5, батарейка в комплекте

Артикул	Упаковка	Тип	Стоимость, €
CU-REGB-RF	1 шт.	—	119,41

Тип: HENCO CU-REGC-RF



Беспроводной ЖК термостат HENCO, возможно подключение внешнего температурного датчика

Артикул	Упаковка	Тип	Стоимость, €
CU-REGC-RF	1 шт.	—	172,69

Тип: HENCO CU-REGS-RF



Датчик HENCO без регулировок

Артикул	Упаковка	Тип	Стоимость, €
CU-REGS-RFV	1 шт.	—	117,33



Тип: HENCO UFH-CAB-I



Встраиваемый коллекторный шкаф HENCO, RAL 9016

Артикул	Упаковка	Тип	Стоимость, €
UFH-CAB-I400 *	1 шт.	400x700 — 800x112 — 152 mm (4 конт.)	90,14
UFH-CAB-I600 *	1 шт.	600x700 — 800x112 — 152 mm (8 конт.)	110,72
UFH-CAB-I800 *	1 шт.	800x700 — 800x112 — 152 mm (12 конт.)	133,81
UFH-CAB-I1000 *	1 шт.	1000x700 — 800x112 — 152 mm (15 конт.)	151,17

* В сочетании со всеми коллекторами, кроме ПВДФ.

Тип: HENCO UFH-CAB-O



Настенный коллекторный шкаф HENCO, RAL 9016

Артикул	Упаковка	Тип	Стоимость, €
UFH-CAB-O400 *	1 шт.	400x720x112 mm (4 конт.)	99,80
UFH-CAB-O600 *	1 шт.	600x720x112 mm (8 конт.)	111,65
UFH-CAB-O800 *	1 шт.	800x720x112 mm (12 конт.)	128,81
UFH-CAB-O1000 *	1 шт.	1000x720x112 mm (15 конт.)	174,97

* В сочетании со всеми коллекторами, кроме ПВДФ.

ИНСТРУМЕНТ



Пресс-машины, пресс-клещи и калибраторы должны регулярно проверяться при частом использовании.

Тип: HENCO BI



Внутренняя пружина HENCO

Артикул	шт / Коробка	Тип	Стоимость, €
BI-1410	1 шт. / 100 шт.	14x2 L=50 см	2,93
BI-1612	1 шт. / 100 шт.	16x2 L=50 см	3,16
BI-1612L	1 шт. / 50 шт.	16x2 L=100 см	5,90
BI-1814	1 шт. / 75 шт.	18x2 L=50 см	3,98
BI-2016	1 шт. / 75 шт.	20x2 L=50 см	4,35
BI-2016L	1 шт. / 25 шт.	20x2 L=100 см	8,24
BI-2620	1 шт. / 25 шт.	26x3 L=100 см	8,33

Тип: HENCO BA



Внешняя пружина HENCO

Артикул	шт / Коробка	Тип	Стоимость, €
BA-1288	1 шт. / 50 шт.	12x L=50 см	4,69
BA-1410	1 шт. / 50 шт.	14x2 L=50 см	5,42
BA-1612	1 шт. / 50 шт.	16x2 L=50 см	5,61
BA-1814	1 шт. / 50 шт.	18x2 L=50 см	6,38
BA-2016	1 шт. / 50 шт.	20x2 L=50 см	6,48

Тип: HENCO BM



Трубогиб HENCO

Артикул	Упаковка	Тип	Стоимость, €
BM-16	1 шт.	для Ø16	98,26
BM-20	1 шт.	для Ø20	110,60
BM-26	1 шт.	для Ø26	136,02

Тип: HENCO RSPRESS



Гильотинный резак Henco со сменным лезвием

Артикул	Упаковка	Тип	Стоимость, €
RS1420PRESS	1 шт.	14 до 20 мм	111,12
RS2640PRESS	1 шт.	26 до 40 мм	118,52



Тип: HENCO RSEM-PERS



Сменный нож HENCO для арт. RS1420PRESS для RS2640PRESS

Артикул	Упаковка	Тип	Стоимость, €
RSEM1420-PERS	1 шт.	14 до 20 мм	23,61
RSEM2640-PERS	1 шт.	26 до 40 мм	40,82

Тип: HENCO RSPRESS-N



Гильотинный резак Ненсо, несменное лезвие

Артикул	Упаковка	Тип	Стоимость, €
RS1420PRESS-N	1 шт.	14 до 20 мм	56,29

Тип: HENCO RS



Круговой резак HENCO

Артикул	Упаковка	Тип	Стоимость, €
RS32	1 шт.	14 до 32 мм	37,84
RS63	1 шт.	14 до 63 мм	172,99

Тип: HENCO RSEM



Сменный нож Ненсо для арт. RS32 и RS63

Артикул	Упаковка	Тип	Стоимость, €
RSEM32	1 шт.	14 до 32 мм	11,82
RSEM63	1 шт.	14 до 63 мм	24,12

Тип: HENCO SAFECUT



Безопасный нож Ненсо для вскрытия упаковки труб

Артикул	Упаковка	Тип	Стоимость, €
SAFECUT	1 шт.	SAFECUT	25,88

Тип: HENCO PS-16, PS-20



Выпрямитель труб HENCO Ø16

Артикул	Упаковка	Тип	Стоимость, €
PS-16	1 шт.	PS	85,90
PS-20	1 шт.	PS	144,44

Тип: HENCO KS-MSET1



Набор калибровочных насадок KS-M с рукояткой KS-K для Ø16, 20 и 26 в кейсе

Артикул	Упаковка	Тип	Стоимость, €
KS-MSET1	1 шт.	MSET1	195,09

Тип: HENCO KS-MSET4



Набор калибровочных насадок KS-M с рукояткой KS-K для Ø16, 20, 26 и 32 в кейсе

Артикул	Упаковка	Тип	Стоимость, €
KS-MSET4	1 шт.	MSET4	265,25

Тип: HENCO KS



Калибровочная насадка для дрели
(макс. 500 об/мин, только против часовой стрелки)

Артикул	Упаковка	Тип	Стоимость, €
KS50	1 шт.	для Ø50	126,74
KS63	1 шт.	для Ø63	165,04



Тип: HENCO KS-M



Калибровочная насадка Kalispeed для ручки KS-K и электродрелей (макс. 500 об/минуту, только против часовой стрелки)

Артикул	Упаковка	Тип	Стоимость, €
KS12M	1 шт.	для Ø12	50,35
KS14M	1 шт.	для Ø14	38,57
KS16M	1 шт.	для Ø16	37,85
KS18M	1 шт.	для Ø18	46,77
KS20M	1 шт.	для Ø20	48,30
KS26M	1 шт.	для Ø26	51,78
KS32M	1 шт.	для Ø32	65,11
KS40M	1 шт.	для Ø40	77,72

Тип: HENCO KS-K



Рукоятка HENCO для насадок KS (Kalispeed)

Артикул	Упаковка	Тип	Стоимость, €
KS-K	1 шт.	до Ø40 mm	51,32

Тип: HENCO PH-1632



Держатель трубы HENCO для диаметров 16–20–26–32

Артикул	Упаковка	Тип	Стоимость, €
PH-1632	1 шт.	up to 32 mm	68,97

Тип: HENCO KS-P



Калибратор HENCO для Ø16, 20 и 26

Артикул	Упаковка	Тип	Стоимость, €
KS-P162026	1 шт.	для Ø16, 20 and 26	26,03

Не для интенсивного использования.

Тип: HENCO M-BA03



Набор: аккумуляторная пресс машина с аккумулятором и зарядным устройством в чемодане, усилие 32 кН, работает до Ø63

Артикул	Упаковка	Тип	Стоимость, €
M-BA03	1 шт.	BA03	3 021,42

Тип: HENCO M-BAT03



Аккумулятор HENCO для M-BA03

Артикул	Упаковка	Тип	Стоимость, €
M-BAT03	1 шт.	BAT03	407,98

Тип: HENCO M-LAD03



Зарядное устройство для АКБ M-BMINI2 и M-BA03

Артикул	Упаковка	Тип	Стоимость, €
M-LAD03	1 шт.	LAD03	287,67

Тип: HENCO M-TRANS03



Сетевой трансформатор Henco для инструмента M-BA03

Артикул	Упаковка	Тип	Стоимость, €
M-TRANS03	1 шт.	TRANS03	499,79

Тип: HENCO M-BHY162026



HENCO Набор: 230 В гидравлическая пресс-машина с 16, 20, 26 клещами + металлический ящик, усилие 32 до 40 kN

Артикул	Упаковка	Тип	Стоимость, €
M-BHY162026	1 шт.	Ø14-63	2 212,34

Тип: HENCO M-BOXBA03



Кейс для пресс инструмента M-BA03

Артикул	Упаковка	Тип	Стоимость, €
M-BOXBA03	1 шт.	BOX M-BA03	



Тип: HENCO M-BHY



Набор: 230В гидравлическая пресс машина + металлический ящик, создаваемое усилие от 32 до 40 кН

Артикул	Упаковка	Тип	Стоимость, €
M-BHY	1 шт.	Ø14-63	1 763,84

Тип: HENCO M-BOXBHY



Металлический ящик HENCO для M-BHY162026

Артикул	Упаковка	Тип	Стоимость, €
M-BOXBHY	1 шт.	Ø14-63	133,39

Тип: HENCO BE



Пресс-клещи HENCO

Артикул	Упаковка	Тип	Стоимость, €
BE14	1 шт.	BE/TH 14x2	137,87
BE16	1 шт.	BE/TH 16x2	131,07
BE18	1 шт.	BE/TH 18x2	137,91
BE20	1 шт.	BE/TH 20x2	134,45
BE26	1 шт.	BE/TH 26x3	134,48
BE32	1 шт.	BE 32x3	137,91
BE40	1 шт.	BE 40x3,5	467,46
BE50	1 шт.	BE 50x4	575,82
BE63	1 шт.	BE 63x4,5	1 083,48

Тип: HENCO BE-UNISSET1



Набор из базовой пресс-клешни BE-UNI и сменных насадок BE-N для Ø16, 20, 26 в удобном кейсе. Подходит только для большого инструмента Henco M-BHY и M-BA03 и других производителей

Артикул	Упаковка	Тип	Стоимость, €
BE-UNISSET1	1 шт.	UNISSET1	462,97

По поводу совместимости с пресс инструментом см. техническое руководство Henco

Тип: HENCO BE-UNISSET2



Набор из базовой пресс-клешни BE-UNI и сменных насадок BE-N для Ø14, 16, 18, 20, 26 и 32 в удобном кейсе. Подходит только для большого инструмента Henco M-BHY и M-BA03 и других производителей

Артикул	Упаковка	Тип	Стоимость, €
BE-UNISSET2	1 шт.	UNISSET2	623,27

По поводу совместимости с пресс инструментом см. техническое руководство Henco

Тип: HENCO BE-UNISSETMINI3



Набор с пресс клешней для M-BMINI3 со сменными насадками BE-H размеров Ø16, 20, 26, 32

Артикул	Упаковка	Тип	Стоимость, €
BE-UNISSETMINI3	1 шт.	UNISSETMINI3	513,79

По поводу совместимости с пресс инструментом см. техническое руководство Henco

Тип: HENCO TOOLBOX16202632



HENCO Набор инструмента с KS16 20 26 32 M, BE-UNI, BE16 20 26 32 H, BI-1612, BI-2016, BA-1612, BA-2016, RS1420PRESS, SAFECUT

Артикул	Упаковка	Тип	Стоимость, €
TOOL-BOX16202632	1 шт.	TOOLBOX16202632	916,40

Тип: HENCO TOOLBOX405063



HENCO Набор инструмента с KS40M, KS50, KS63, BE40 50 63, RS63

Артикул	Упаковка	Тип	Стоимость, €
TOOL-BOX405063	1 шт.	TOOLBOX405063	2 705,94

Тип: HENCO BE-UNI



Клещи HENCO для пресс-инструмента M-BA00 и M-BHY, используется с BE-H насадками

Артикул	Упаковка	Тип	Стоимость, €
BE-UNI	1 шт.	BE-UNI	237,88

По поводу совместимости с пресс инструментом см. техническое руководство Henco.

BE-UNI разработан для обжатия пресс-фитингов HENCO, совместим с M- и V-профилем, что позволяет осуществлять переход с других материалов на HENCO; может вызвать сложности в использовании при взаимодействии с фитингами, отличными от фирменных фитингов HENCO.



Тип: HENCO BE-H



Пресс вставки Ненсо для клещей BE-UNI, инструмента M-BMINI2, M-BMINI3, M-BH

Артикул	Упаковка	Тип	Стоимость, €
BE14H	1 Set (2 шт.)	BE/TH 14X2 H	47,11
BE16H	1 Set (2 шт.)	BE/TH 16X2 H	47,11
BE18H	1 Set (2 шт.)	BE/TH 18X2 H	47,11
BE20H	1 Set (2 шт.)	BE/TH 20X2 H	47,11
BE26H	1 Set (2 шт.)	BE/TH 26X3 H	47,11
BE32H	1 Set (2 шт.)	BE/TH 32X3 H	53,42

Наша гарантия не распространяется на другие трубные системы м М или V профилем

Тип: HENCO BE-HC



Пресс ставки Ненсо для фитингов из меди и нержавеющей стали для клещей BE-UNI, инструмента M-BMINI2, M-BMINI3, M-BH

Артикул	Упаковка	Тип	Стоимость, €
BE12HC	1 Set (2 шт.)	12Cu V-profile	85,33
BE14HC	1 Set (2 шт.)	14Cu V-profile	85,33
BE15HC	1 Set (2 шт.)	15Cu V-profile	85,33
BE16HC	1 Set (2 шт.)	16Cu V-profile	93,11
BE18HC	1 Set (2 шт.)	18Cu V-profile	93,11
BE22HC	1 Set (2 шт.)	22Cu V-profile	97,26
BE28HC	1 Set (2 шт.)	28Cu V-profile	102,70

Наша гарантия не распространяется на другие трубные системы м М или V профилем

Тип: HENCO BE-HM



Пресс ставки Ненсо для фитингов из меди и нержавеющей стали для клещей BE-UNI, инструмента M-BMINI2, M-BMINI3, M-BH

Артикул	Упаковка	Тип	Стоимость, €
BE12HM	1 Set (2 шт.)	12Cu M-profile	109,92
BE15HM	1 Set (2 шт.)	15Cu M-profile	109,92
BE18HM	1 Set (2 шт.)	18Cu M-profile	109,92
BE22HM	1 Set (2 шт.)	22Cu M-profile	109,92

Наша гарантия не распространяется на другие трубные системы м М или V профилем

Тип: HENCO BE-BOX



Металлический ящик для 4 клещей HENCO

Артикул	Упаковка	Тип	Стоимость, €
BE-BOX	1 шт.	BOX	112,14

Тип: HENCO M-BMINI2



HENCO Набор: компактная пресс-машина с аккумулятором с контролем обжатия + ящик + зарядное устройство + аккумулятор 18В / 1,5 Ah Li-ion, клещи и сменные пресс-насадки Ø16, 20, 26 (тип BE-H), усилие 15 kN

Артикул	Упаковка	Тип	Стоимость, €
M-BMINI2	1 шт.	Ø14-32, 18V / 1,5 Ah Li-ion	2 472,68

ДО КОНЦА СКЛАДА

Тип: HENCO M-BMINI3



HENCO Набор: компактная пресс-машина с аккумулятором с контролем обжатия + ящик + зарядное устройство + аккумулятор 18В / 1,5 Ah Li-ion, + клещи и сменные пресс-насадки 16–20–26 дюймов, усилие обжатия 19kN

Артикул	Упаковка	Тип	Стоимость, €
M-BMINI3	1 шт.	Ø16-26, 18V / 1,5 Ah Li-ion	2 531,40

Тип: HENCO M-BATMINI3



Аккумуляторная батарея 18В для M-BMINI3

Артикул	Упаковка	Тип	Стоимость, €
M-BATMINI3-1.5AH	1 шт.	18V / 1,5 Ah Li-ion	—
M-BATMINI3-3.0AH	1 шт.	18V / 3,0 Ah Li-ion	—

Тип: HENCO M-LADMINI3



Зарядное устройство HENCO для M-BMINI3(-S)

Артикул	Упаковка	Тип	Стоимость, €
M-LADMINI3	1 шт.	для M-BATMINI3	266,33

Тип: HENCO M-TRANSMINI3



Сетевой адаптер HENCO для M-BMINI3(S)

Артикул	Упаковка	Тип	Стоимость, €
M-TRANSMINI3	1 шт.	18V / 230V	462,87



Тип: HENCO M-BOXMINI3



Металлический ящик для M-BMINI3

Артикул	Упаковка	Тип	Стоимость, €
M-BOXMINI3	1 шт.	M-BOXMINI3	92,64

Тип: HENCO BE.M-MINI3



Пресс клещи для инструмента M-BMINI3 под M-профиль

Артикул	Упаковка	Тип	Стоимость, €
BE12M-MINI3	1 шт.	M-profile 12мм	180,57
BE15M-MINI3	1 шт.	M-profile 15мм	180,57
BE18M-MINI3	1 шт.	M-profile 18мм	189,41
BE22M-MINI3	1 шт.	M-profile 22мм	189,41
BE28M-MINI3	1 шт.	M-profile 28мм	192,92

Наша гарантия не распространяется на другие трубные системы с M и V профилем

Тип: HENCO BE.V-MINI3



Пресс клещи для инструмента M-BMINI3 с профилем V

Артикул	Упаковка	Тип	Стоимость, €
BE15V-MINI3	1 шт.	V-profile 15мм	160,52
BE18V-MINI3	1 шт.	V-profile 18мм	160,52
BE22V-MINI3	1 шт.	V-profile 22мм	160,52
BE28V-MINI3	1 шт.	V-profile 28мм	165,85

Наша гарантия не распространяется на другие трубные системы с M и V профилем

Тип: HENCO BE..-MINI3



Пресс клещи для инструмента M-BMINI3 с профилем TH

Артикул	Упаковка	Тип	Стоимость, €
BE14MINI3	1 шт.	BE/TH Ø14	—
BE16MINI3	1 шт.	BE/TH Ø16	—
BE20MINI3	1 шт.	BE/TH Ø20	—
BE26MINI3	1 шт.	BE/TH Ø26	—
BE32MINI3	1 шт.	BE/TH Ø32	—

Тип: HENCO BE-MINI3



Пресс клещи для инструмента M-BMINI3 под сменные пресс-вставки BE-H

Артикул	Упаковка	Тип	Стоимость, €
BE-MINI3	1 шт.	BE-MINI3	246,08

Тип: HENCO BE-MINI



Мини-клещи HENCO только для аккумуляторных пресс машин M-BMINI2 и ручного гидравлического M-HP32

Артикул	Упаковка	Тип	Стоимость, €
BE16MINI	1 шт.	Ø16	145,85
BE20MINI	1 шт.	Ø20	145,85
BE26MINI	1 шт.	Ø26	154,77
BE32MINI	1 шт.	Ø32	154,73

Не совместимы с пресс-инструментом M-BMINI3

Тип: HENCO BE-MMINI



Мини-клещи HENCO только для аккумуляторных пресс машин M-BMINI2 и ручного гидравлического M-HP32, для опрессовки медных и нержавеющей фитингов M-профиля

Артикул	Упаковка	Тип	Стоимость, €
BE15MMINI	1 шт.	Ø15Cu M-Profile	151,64
BE22MMINI	1 шт.	Ø22Cu M-Profile	160,65

Не совместимы с пресс-инструментом M-BMINI3

Тип: HENCO BE-C



Мини-клещи HENCO только для аккумуляторных пресс машин M-BMINI2 и ручного гидравлического M-HP32, для опрессовки медных и нержавеющей фитингов V-профиля

Артикул	Упаковка	Тип	Стоимость, €
BE15C	1 шт.	Ø15Cu V-Profile	151,77
BE18C	1 шт.	Ø18Cu V-Profile	151,77
BE22C	1 шт.	Ø22Cu V-Profile	160,69
BE28C	1 шт.	Ø28Cu V-Profile	160,69

Тип: HENCO BE-MINI



Мини-клещи HENCO только для аккумуляторных пресс машин M-BMINI2 и ручного гидравлического M-HP32, для использования с пресс насадками BE-H

Артикул	Упаковка	Тип	Стоимость, €
BE-MINI	1 шт.	BE-MINI	277,36

BE-MINI разработан для обжатия пресс-фитингов HENCO, совместим с M- и V-профилем, что позволяет осуществлять переход с других материалов на HENCO, может вызвать сложности в использовании при взаимодействии с фитингами, отличными от фирменных фитингов HENCO.



Тип: HENCO BE-H



Пресс вставки Ненсо для клещей BE-UNI, инструмента M-BMINI2, M-BMINI3, M-BH

Артикул	Упаковка	Тип	Стоимость, €
BE14H	1 Set (2 шт.)	BE 14X2 H	47,11
BE16H	1 Set (2 шт.)	BE 16X2 H	47,11
BE18H	1 Set (2 шт.)	BE 18X2 H	47,11
BE20H	1 Set (2 шт.)	BE 20X2 H	47,11
BE26H	1 Set (2 шт.)	BE 26X3 H	47,11
BE32H	1 Set (2 шт.)	BE 32X3 H	53,42

Наша гарантия не распространяется на другие трубные системы м М или V профилем

Тип: HENCO BE-HC

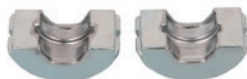

Пресс ставки Ненсо для фитингов из меди и нержавеющей стали для клещей BE-UNI, инструмента M-BMINI2, M-BMINI3, M-BH

Артикул	Упаковка	Тип	Стоимость, €
BE12HC	1 Set (2 шт.)	12Cu V-profile	85,33
BE14HC	1 Set (2 шт.)	14Cu V-profile	85,33
BE15HC	1 Set (2 шт.)	15Cu V-profile	85,33
BE16HC	1 Set (2 шт.)	16Cu V-profile	93,11
BE18HC	1 Set (2 шт.)	18Cu V-profile	93,11
BE22HC	1 Set (2 шт.)	22Cu V-profile	97,26
BE28HC	1 Set (2 шт.)	28Cu V-profile	102,70

Тип: HENCO BE-HM



Пресс ставки Ненсо для фитингов из меди и нержавеющей стали для клещей BE-UNI, инструмента M-BMINI2, M-BMINI3, M-BH

Артикул	Упаковка	Тип	Стоимость, €
BE12HM	1 Set (2 шт.)	12Cu M-profile	109,92
BE15HM	1 Set (2 шт.)	15Cu M-profile	109,92
BE18HM	1 Set (2 шт.)	18Cu M-profile	109,92
BE22HM	1 Set (2 шт.)	22Cu M-profile	109,92

Наша гарантия не распространяется на другие трубные системы м М или V профилем

Тип: HENCO M-HP



HENCO Гидравлическая ручная пресс-машина + сумка. Пресс-инструмент позволяет обжимать фитинги HENCO 14-32 диаметра. Гидравлическая система облегчает монтаж и требуемое усилие для обжима гильзы фитинга. Совместима с насадками BE-H

Артикул	шт.	Тип	Стоимость, €
M-HP32	1 шт.	Ø14-32	1 184,14

Тип: HENCO M-BH



HENCO Набор: ручная пресс-машина + губки 16, 20, 26 + чехол

Артикул	Упаковка	Тип	Стоимость, €
M-BH162026	1 шт.	BH 16x2 / 20x2 / 26x3	975,15

Тип: HENCO M-BM1620



HENCO Набор: ручная пресс машина с клещами 16, 20

Артикул	Упаковка	Тип	Стоимость, €
M-BM1620	1 шт.	BM 16x2 / 20x2	574,85

Тип: HENCO BE-M



Пресс насадки для инструмента M-BM

Артикул	Упаковка	Тип	Стоимость, €
BE14M	1 Set (2 шт.)	BE 14X2 M	69,81
BE16M	1 Set (2 шт.)	BE 16X2 M	69,81
BE18M	1 Set (2 шт.)	BE 18X2 M	69,81
BE20M	1 Set (2 шт.)	BE 20X2 M	69,81

Тип: HENCO PRESSCHECK



Устройство для контроля качества опрессовки фитингов HENCO

Артикул	Упаковка	Тип	Стоимость, €
PRESS-CHECK1432	1 шт.	Ø14-32	17,06

Тип: РАДИАТОРНЫЙ ШАБЛОН HENCO



Держатель HENCO для подключения радиатора 50 мм, для трубы Ø 16

Артикул	Пакет / Коробка	Тип	Стоимость, €
H-BLOCK-GUIDE-50	10		9,83



Тип: HENCO DRILLY



Воздухоотводчик HENCO, можно использовать повторно

Артикул	Упаковка	Тип	Стоимость, €
DRILLY14	1 шт.	Ø14	25,94
DRILLY16	1 шт.	Ø16	25,94
DRILLY18	1 шт.	Ø18	25,94
DRILLY20	1 шт.	Ø20	29,61
DRILLY26	1 шт.	Ø26	33,33
DRILLY32	1 шт.	Ø32	30,11

Тип: HENCO UFH-VLA



Размотчик для труб HENCO, стандартная модель

Артикул	Упаковка	Тип	Стоимость, €
UFH-VLA	1 шт.	25 м — 600 м	309,85

Тип: HENCO UFH-VLA-STR



Выпрямитель труб HENCO для размотчика UFH-VLA 14–26 мм

Артикул	Упаковка	Тип	Стоимость, €
UFH-VLA-STR	1 шт.		540,08

1

2

3

4

5

6

7

8

9

10

11

Тип: HENCO UFH-TACK



Степлер HENCO для UFH-TACK-40, UFH-TACK-60

Артикул	Упаковка	Тип	Стоимость, €
UFH-TACK	1 шт.	для UFH-TACK-40 / UFH-TACK-60	182,77

Тип: HENCO UFH-RAS-VLE



Крюк с ручкой для закручивания проволоки на сетке HENCO

Артикул	Упаковка	Тип	Стоимость, €
UFH-RAS-VLE	1 шт.		54,02

Тип: HENCO UFH-RAS-CUT



Резак HENCO для стальной сетки

Артикул	Упаковка	Тип	Стоимость, €
UFH-RAS-CUT	1 шт.		115,28

Тип: HENCO HNTOOLSET



Инструмент для опрессовки Super Size фитингов HENCO, Д 75, 90

Артикул	шт.	Тип	Стоимость, €
HNTOOLSET	1 шт.	Super Size	—



Тип: HENCO PK-TOOL



Ключи HENCO для PK/SK фитингов с резьбой

Артикул	Упаковка	Тип	Стоимость, €
PK-TOOL04	1 шт.	1/2"	74,86
PK-TOOL05	1 шт.	3/4"	79,96
PK-TOOL06	1 шт.	1"	95,90

Тип: HENCO PK-TOOLBOX040506



Набор ключей HENCO для PK/SK фитингов с резьбой 1/2" — 1"

Артикул	Упаковка	Тип	Стоимость, €
PK-TOOL-BOX040506	1 шт.		279,05

Тип: HENCO PK-TOOLBOX



Пустой пластиковый кейс HENCO для PK-TOOL04/05/06

Артикул	Упаковка	Тип	Стоимость, €
PK-TOOLBOX	1 шт.		—

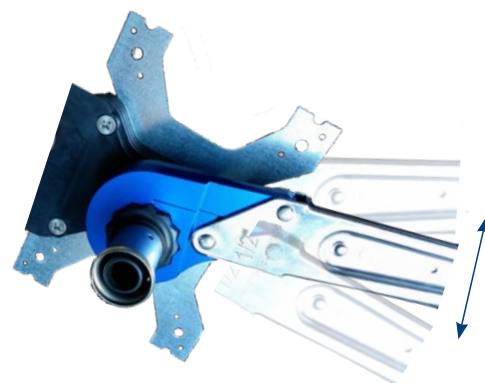

Характеристики PK-TOOL

- ▶ Легкий вес ключа с трещеткой
- ▶ Полный охват вокруг профиля фитинга
- ▶ Пластиковый корпус остается неповрежденным, даже при приложении экстремального крутящего момента
- ▶ Ключ работает как часы — против хода часовой стрелки
- ▶ Максимальная передача крутящего момента
- ▶ Маркировка размера на ручке
- ▶ Хромированная ручка
- ▶ Зажимные клещи ключа выполнены из анодированного алюминия
- ▶ Возможность установить ключ на уже смонтированные фитинги благодаря специальному механизму закрытия



ПРИНАДЛЕЖ- НОСТИ



Тип: HENCO BCLIP



Клипса HENCO одинарная

Артикул	Коробка	Тип	Стоимость, €
BCLIP-16	100 шт.	Ø16	0,65
BCLIP-1820	100 шт.	Ø18–20	0,76
BCLIP-26	100 шт.	Ø26	0,94

Тип: HENCO JCLIP



Ж-клипса HENCO, одинарная

Артикул	Коробка	Тип	Стоимость, €
JCLIP-1632	200 шт.	Ø16–32, 70 mm	0,18

Тип: HENCO JCLIP L



Ж-клипса HENCO, одинарная

Артикул	Коробка	Тип	Стоимость, €
JCLIP-1632L	200 шт.	Ø16–32, 97 mm	0,28

Тип: HENCO JCLIP DOUBLE



Ж-клипса HENCO, двойная

Артикул	Коробка	Тип	Стоимость, €
JCLIP-1632D	200 шт.	Ø16–32, 70 mm	0,25

Тип: HENCO JCLIP DOUBLE L



Ж-клипса HENCO, двойная

Артикул	Коробка	Тип	Стоимость, €
JCLIP-1632DL	200 шт.	Ø16–32, 97 mm	0,25

1

2

3

4

5

6

7

8

9

10

11

Тип: HENCO PIPEPLUG

Заглушка для трубы



Артикул	Пакет / Коробка	Тип	Стоимость, €
PIPEPLUG16	100 шт. / 700 шт.	Ø 16	0,06
PIPEPLUG20	100 шт. / 500 шт.	Ø 20	0,06

Тип: HENCO PLP-P-PK

Гальванизированная пластина HENCO для водорозетки



Артикул	Пакет / Коробка	Тип	Стоимость, €
PLP-P-PK	1 шт. / 30 шт.		6,32

Межосевое расстояние 153 мм.

Тип: HENCO PLF-P-PK

Плоская гальванизированная пластина HENCO для водорозетки



Артикул	Пакет / Коробка	Тип	Стоимость, €
PLF-P-PK	1 шт. / 80 шт.		6,50

Межосевое расстояние 120 и 153 мм.

Тип: HENCO BP04

Заглушка HENCO 1/2"



Артикул	Пакет / Коробка	Тип	Стоимость, €
BP04	50 шт. / 1000 шт.	1/2"	0,24

Тип: HENCO PLUG

Заглушка HENCO



Артикул	Пакет	Тип	Стоимость, €
PLUG04-B80	20 шт.	1/2" — 80 мм синий	0,29
PLUG04-R80	20 шт.	1/2" — 80 мм красный	0,29
PLUG05-B80	20 шт.	3/4" — 80 мм синий	0,42
PLUG05-R80	20 шт.	3/4" — 80 мм красный	0,42



Возможные комбинации водорозетки из ПВХДФ и латуни с крепежной планкой PFL-P-PK и PLP-P-PK

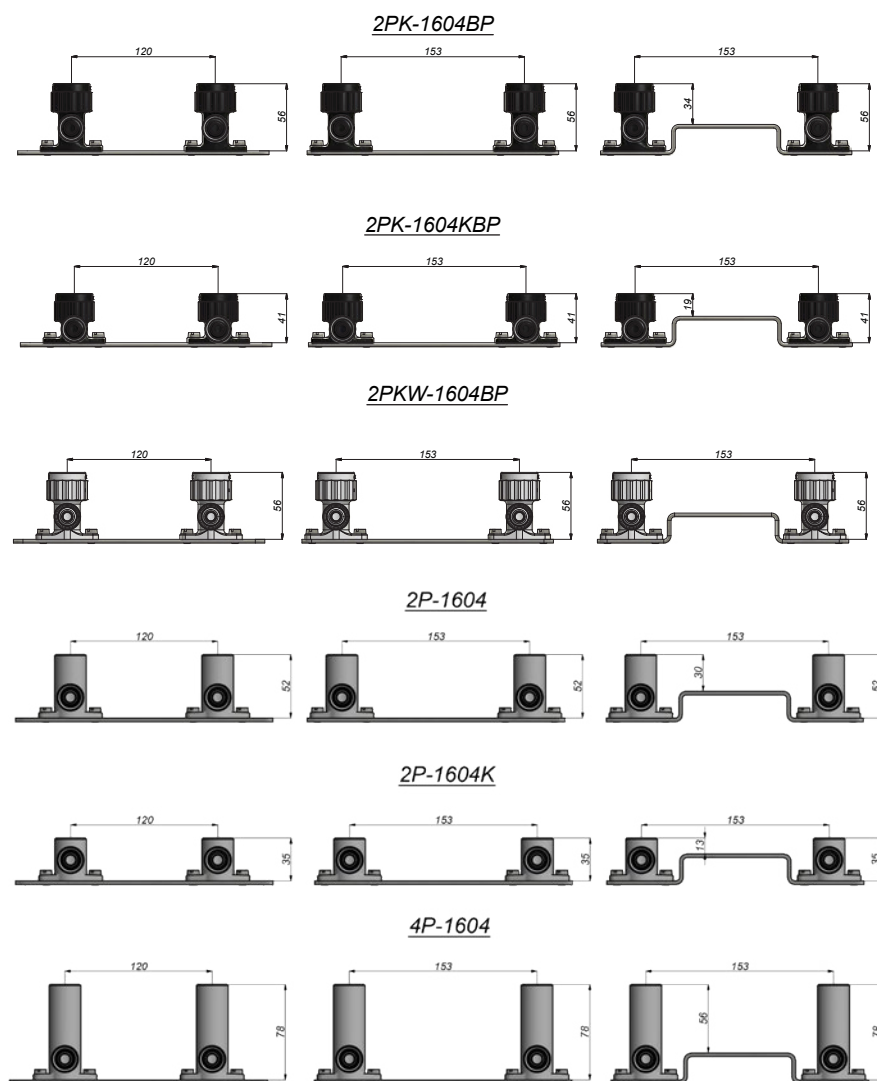

Тип: HENCO TESTPLUG



Тестовая заглушка для труб HENCO

Артикул	Коробка	Тип	Стоимость, €
TESTPLUG16	20 шт. / 4000 шт.		1,35
TESTPLUG20	20 шт. / 2000 шт.		1,78
TESTPLUG26	20 шт. / 2000 шт.		1,59

Тип: HENCO АК-ЕК



Адаптер евроконуса ЕК 3/4" к плоскому уплотнению

Артикул	Коробка	Тип	Стоимость, €
АК-ЕК05VD	50 шт. / 1000 шт.		0,50

- 1
- 2
- 3
- 4
- 5
- 6
- 7
- 8
- 9
- 10
- 11



GERMANY



GERMANY



AUSTRIA



AUSTRIA



AUSTRIA



FRANCE



THE NETHERLANDS



POLAND



DANMARK
DENMARK



ITALY



RUSSIA



SLOVAKIA



ATG SYSTEM CERTIFICATE BELGIUM



NORWAY



FINLAND



HUNGARY



ENGLAND



SWEDEN



USA



ESTONIA



SPAIN



CZECH REPUBLIC



SOUTH AFRICA



Вся продукция Henco производится на заводе в Бельгии. На фото бельгийский завод Henco.

www.henco.pro

Instagram визитка Henco



HENCO_RUS



Наведите Ваш телефон на визитку для моментальной регистрации в официальной группе Henco Rus



109129 Москва, 8-я улица Текстильщиков, дом 11, стр. 2 • Тел. +7 (495) 268 05 82

Возможны технические изменения

0001-0018RU00

