



# HEHCO KATALOG 2020



HEHCO KATALOG 2020

(RU)



ОТОПЛЕНИЕ



ВОДОСНАБЖЕНИЕ



ТЕПЛЫЙ ПОЛ

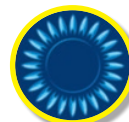

ГАЗ



HENCO – СИСТЕМЫ ОТОПЛЕНИЯ, ВОДОСНАБЖЕНИЯ, ГАЗОСНАБЖЕНИЯ И ТЕПЛОГО ПОЛА.  
ДЛЯ ТЕХ, КТО ЦЕНИТ ВЫСОКИЙ УРОВЕНЬ ЖИЗНИ.



Обеспечивает теплом и питьевой водой каждый второй дом в Бельгии. Является одним из мировых лидеров в производстве труб и фитингов.



Использует инновационные технологии в производстве материалов, уникальный электронный метод сшивки полиэтилена труб.



Гарантирует проверенную надежность. Срок эксплуатации 50 лет.

Henco Industries N.V. является одним из мировых лидеров по производству труб и фитингов, обеспечивая рынки отопительной техники 130 миллионами метров трубы в год. Ассортимент включает в себя продукцию для радиаторного отопления, разводки газа, для потолочного, настенного и напольного отопления, водоснабжения. Инновационный высокотехнологичный метод сшивки делает системы Henco одними из самых надежных в своей области. Качество продукции подтверждено сертификатами по всему миру, включая США, Германию, Голландию. Производится в Бельгии, в г. Херенталс.

	Страница	
<b>Трубы HENCO</b>	5	<b>1</b>
A. HENCO STANDARD (PE-Xc/AL/PE-Xc)	6	
B. HENCO RIXc (PE-Xc/AL/PE-Xc)	11	
C. HENCO ТЕПЛЫЙ ПОЛ — RIXc (PE-Xc/AL/PE-Xc)	14	
D. HENCO PE-Xc	15	
E. HENCO PE-RT	16	
F. HENCO ГОФРА	17	
G. HENCO ГАЗ STANDARD (PE-Xc/AL/PE-Xc)	18	
<b>ПВДФ пресс-фитинги HENCO</b>	19	<b>2</b>
A. HENCO PK	21	
B. HENCO PKW	32	
B. HENCO PKG	36	
C. HENCO СУПЕРРАЗМЕРЫ	41	
D. HENCO ECOLINE	47	
<b>ПВДФ пуш-фитинги (Vision) HENCO</b>	48	<b>3</b>
A. HENCO SK	50	
B. HENCO КОЛЛЕКТОРЫ	56	
<b>Латунные пресс-фитинги HENCO</b>	60	<b>4</b>
A. HENCO P	62	
B. HENCO PG	75	
<b>Цанговые фитинги HENCO</b>	79	<b>5</b>
<b>Коллекторы HENCO</b>	87	<b>6</b>
<b>Клапаны HENCO</b>	93	<b>7</b>
<b>Напольное отопление HENCO</b>	96	<b>8</b>
A. HENCO СИСТЕМЫ (Напольное отопление)	97	
B. HENCO КОЛЛЕКТОРЫ	108	
C. HENCO СИСТЕМЫ УПРАВЛЕНИЯ (Напольное отопление)	118	
D. HENCO GEOTHERMAL	126	
<b>Шафы HENCO</b>	127	<b>9</b>
<b>Инструмент HENCO</b>	129	<b>10</b>
<b>Принадлежности HENCO</b>	146	<b>11</b>
<b>Сертификаты</b>	150	





	<i>Страница</i>
<i>A. HENCO STANDARD (PE-Xc/AL/PE-Xc)</i>	<i>6</i>
<i>B. HENCO RIXc (PE-Xc/AL/PE-Xc)</i>	<i>11</i>
<i>C. HENCO ТЕПЛЫЙ ПОЛ — RIXc (PE-Xc/AL/PE-Xc)</i>	<i>14</i>
<i>D. HENCO PE-Xc</i>	<i>15</i>
<i>E. HENCO PE-RT</i>	<i>16</i>
<i>F. HENCO ГОФРА</i>	<i>17</i>
<i>G. HENCO ГАЗ STANDARD (PE-Xc/AL/PE-Xc)</i>	<i>18</i>





## 100 % НАДЕЖНОСТЬ СИСТЕМ ОТОПЛЕНИЯ И ВОДОСНАБЖЕНИЯ



Трубы Henco — это сшитый полиэтилен с внутренней и внешней стороны трубы, усиленный высококачественным алюминием, который не пропускает воздух и защищает компоненты систем отопления от коррозии и разрушения. Инновационная диффузионная сшивка электронным методом позволяет трубе быть стерильной, то есть универсальной, использоваться как для водопровода с чистой питьевой водой, так для любых других нужд. Этот метод сшивки является на сегодняшний день самым безопасным и надежным в эксплуатации.

## A. HENCO STANDARD (PE-Xc/AL/PE-Xc)

### 1 Тип: ТРУБА HENCO STANDARD (БУХТА)



Труба HENCO (бухта)

Артикул	м / Палета	Тип	Стоимость, €
100-121688 **	100 м / 2200 м	12x1,6	1,04
200-121688 **	200 м / 3000 м	12x1,6	1,04
50-140210 *	50 м / 2000 м	14x2	2,05
100-140210	100 м / 2200 м	14x2	2,05
200-140210	200 м / 3000 м	14x2	2,05
50-160212	50 м / 1500 м	16x2	2,13
100-160212	100 м / 2200 м	16x2	2,13
200-160212	200 м / 2600 м	16x2	2,13
500-160212	500 м / 2500 м	16x2	2,13
100-180214	100 м / 1700 м	18x2	2,35
200-180214	200 м / 2000 м	18x2	2,35
25-200216	25 м / 800 м	20x2	2,79
50-200216	50 м / 1000 м	20x2	2,79
100-200216	100 м / 1500 м	20x2	2,79
50-260320	50 м / 800 м	26x3	4,99
50-320326	50 м / 650 м	32x3	7,51

\* Идеальны для топлива. \*\* 6 bar - 60 °C.

### Тип: ТРУБА HENCO STANDARD (МИНИ-БУХТА)



Труба HENCO

Артикул	Палета	Тип	Стоимость, €
10-160212-KB	10 м / 800 м	16x2	2,24
15-160212-KB	15 м / 900 м	16x2	2,24
25-160212-KB	25 м / 1125 м	16x2	2,24
25-200216-KB	25 м / 900 м	20x2	2,91

Внутренний диаметр: 28 см.

## A. HENCO STANDARD (PE-Xc/AL/PE-Xc)



### Тип: ШТАНГА HENCO



#### Труба HENCO (штанга)

Артикул	Цилиндр	Тип	Стоимость, €
03-160212	75 м / 3600 м	16x2	2,19
04-160212	100 м / 4800 м	16x2	2,19
05-160212	125 м / 6000 м	16x2	2,19
03-180214	60 м / 2880 м	18x2	2,42
04-180214	80 м / 3840 м	18x2	2,42
05-180214	100 м / 4800 м	18x2	2,42
03-200216	54 м / 2592 м	20x2	2,62
04-200216	72 м / 3456 м	20x2	2,62
05-200216	90 м / 4320 м	20x2	2,62
03-260320	30 м / 1440 м	26x3	4,68
04-260320	40 м / 1920 м	26x3	4,68
05-260320	50 м / 2400 м	26x3	4,68
03-320326	21 м / 1008 м	32x3	7,03
04-320326	28 м / 1344 м	32x3	7,03
05-320326	35 м / 1680 м	32x3	7,03
03-403533	27 м / 648 м	40x3,5	14,00
04-403533	36 м / 864 м	40x3,5	14,00
05-403533	45 м / 1080 м	40x3,5	14,00
03-504042	21 м / 504 м	50x4	19,16
04-504042	28 м / 672 м	50x4	19,16
05-504042	35 м / 840 м	50x4	19,16
03-634554	12 м / 288 м	63x4,5	28,78
04-634554	16 м / 384 м	63x4,5	28,78
05-634554	20 м / 480 м	63x4,5	28,78
05-756063	10 м / 240 м	75x6	48,48
05-907076	5 м / 240 м	90x7	65,45

### Тип: HENCO ISO4(6 мм)



#### Труба HENCO в изоляции (бухта)

Артикул	м / Палета	Тип	Стоимость, €
100-ISO4-14-RO	100 м / 1000 м	14x2 red	2,74
100-ISO4-14-BL	100 м / 1000 м	14x2 blue	2,74
100-ISO4-16-RO	100 м / 1300 м	16x2 red	2,70
100-ISO4-16-BL	100 м / 1300 м	16x2 blue	2,70
50-ISO4-18-RO	50 м / 650 м	18x2 red	3,82
50-ISO4-18-BL	50 м / 650 м	18x2 blue	3,82
50-ISO4-20-RO	50 м / 700 м	20x2 red	3,55
50-ISO4-20-BL	50 м / 700 м	20x2 blue	3,55
25-ISO4-26-RO	25 м / 300 м	26x3 red	6,32
25-ISO4-26-BL	25 м / 300 м	26x3 blue	6,32
50-ISO4-26-RO	50 м / 500 м	26x3 red	6,32
50-ISO4-26-BL	50 м / 500 м	26x3 blue	6,32
25-ISO4-32-RO	25 м / 300 м	32x3 red	10,16
25-ISO4-32-BL	25 м / 300 м	32x3 blue	10,16
100-ISO4-20-BL	100 м / 700 м	20x2 blue	3,55
100-ISO4-20-RO	100 м / 700 м	20x2 red	3,55



## A. HENCO STANDARD (PE-Xc/AL/PE-Xc)

### 1 Тип: HENCO ISO9 (10 мм)



Труба HENCO в изоляции (бухта)

Артикул	м / Палета	Тип	Стоимость, €
50-ISO9-14-RO	50 м / 550 м	14x2 red	3,45
50-ISO9-14-BL	50 м / 550 м	14x2 blue	3,45
50-ISO9-16-RO	50 м / 550 м	16x2 red	3,73
50-ISO9-16-BL	50 м / 550 м	16x2 blue	3,73
50-ISO9-18-RO	50 м / 500 м	18x2 red	3,93
50-ISO9-18-BL	50 м / 500 м	18x2 blue	3,93
50-ISO9-20-RO	50 м / 500 м	20x2 red	4,23
50-ISO9-20-BL	50 м / 500 м	20x2 blue	4,23
25-ISO9-26-RO	25 м / 275 м	26x3 red	7,58
25-ISO9-26-BL	25 м / 275 м	26x3 blue	7,58
50-ISO9-26-RO	50 м / 450 м	26x3 red	7,58
50-ISO9-26-BL	50 м / 450 м	26x3 blue	7,58
25-ISO9-32-RO	25 м / 250 м	32x3 red	12,96
25-ISO9-32-BL	25 м / 250 м	32x3 blue	12,96

### 11 Тип: HENCO ISO13 (13 мм)



Труба HENCO в изоляции (бухта)

Артикул	м / Палета	Тип	Стоимость, €
50-ISO13-16-BL	50 м / 400 м	16x2 blue	4,21
50-ISO13-18-BL	50 м / 400 м	18x2 blue	4,62
50-ISO13-20-BL	50 м / 400 м	20x2 blue	4,80
50-ISO13-26-BL	50 м / 400 м	26x3 blue	8,56
25-ISO13-32-BL	25 м / 250 м	32x3 blue	14,50

## A. HENCO STANDARD (PE-Xc/AL/PE-Xc)



### Тип: ТРУБА HENCO STANDARD В ГОФРЕ



Труба HENCO в цветной гофре (букта)

Артикул	м / Палета	Тип	Стоимость, €
25-014MR	25 м / 500 м	14x2 red	2,27
25-014MB	25 м / 500 м	14x2 blue	2,27
50-014MR	50 м / 800 м	14x2 red	2,27
50-014MB	50 м / 800 м	14x2 blue	2,27
50-014MBLACK	50 м / 800 м	14x2 black	2,27
100-014MR	100 м / 1000 м	14x2 red	2,27
100-014MB	100 м / 1000 м	14x2 blue	2,27
100-014MBLACK	100 м / 1000 м	14x2 black	2,27
25-016MR	25 м / 500 м	16x2 red	2,42
25-016MB	25 м / 500 м	16x2 blue	2,42
25-016MBLACK	25 м / 500 м	16x2 black	2,42
50-016MR	50 м / 1000 м	16x2 red	2,42
50-016MB	50 м / 1000 м	16x2 blue	2,42
100-016MR	100 м / 1000 м	16x2 red	2,42
100-016MB	100 м / 1000 м	16x2 blue	2,42
50-018MR	50 м / 800 м	18x2 red	2,75
50-018MB	50 м / 800 м	18x2 blue	2,75
100-018MR	100 м / 1000 м	18x2 red	2,75
100-018MB	100 м / 1000 м	18x2 blue	2,75
25-020MR	25 м / 500 м	20x2 red	2,89
25-020MB	25 м / 500 м	20x2 blue	2,89
25-020MBLACK	25 м / 500 м	20x2 black	2,89
50-020MR	50 м / 800 м	20x2 red	2,89
50-020MB	50 м / 800 м	20x2 blue	2,89
50-020MBLACK	50 м / 800 м	20x2 black	2,89
100-020MB	100 м / 1000 м	20x2 blue	2,89
100-020MR	100 м / 1000 м	20x2 red	2,89
25-026MR	25 м / 500 м	26x3 red	5,06
25-026MB	25 м / 500 м	26x3 blue	5,06
50-026MR	50 м / 500 м	26x3 red	5,06
50-026MB	50 м / 500 м	26x3 blue	5,06
50-026MBLACK	50 м / 500 м	26x3 black	5,06
25-032MR	25 м / 400 м	32x3 red	7,11
25-032MB	25 м / 400 м	32x3 blue	7,07

### Тип: ТРУБА HENCO STANDARD В ГОФРЕ



Труба HENCO в цветной гофре (букта)

Артикул	Палета	Тип	Стоимость, €
25-016MB-KB	600 м	16x2	-

*Внутренний диаметр: 28 см.*

## A. HENCO STANDARD (PE-Xc/AL/PE-Xc)

### 1 Тип: ТРУБА HENCO COMBI STANDARD



HENCO Combi (букта)

Артикул	м / Палета	Тип	Стоимость, €
50-COMBI16	50 м / 800 м	16x2	5,44

### 7 Тип: HENCO LB



HENCO радиаторная подводка Ø 16

Артикул	м	Тип	Стоимость, €
LB50	1 м	50 mm	2,14

### Тип: HENCO ISO-BLOCK-L



HENCO радиаторная подводка Ø 16 в изоляции

Артикул	м	Тип	Стоимость, €
ISO-BLOCK-L	1 м	ISO-BLOCK-L	32,63

*ДО КОНЦА СКЛАДА*

### Тип: РАДИАТОРНЫЙ ШАБЛОН HENCO



Держатель HENCO для подключения радиатора 50 мм, для трубы Ø 16

Артикул	Пакет / Коробка	Тип	Стоимость, €
H-BLOCK-GUIDE-50	10		9,83



## В. HENCO RIXc (PE-Xc/AL/PE-Xc)



### Тип: БУХТА HENCO



#### Труба HENCO RIXc (бухта)

Артикул	м / Палета	Тип	Стоимость, €
50-R160212	50 м / 1500 м	16x2	1,32
100-R160212	100 м / 2200 м	16x2	1,32
200-R160212	200 м / 2600 м	16x2	1,30
500-R160212	500 м / 2500 м	16x2	1,30
100-R180214	100 м / 1700 м	18x2	2,20
200-R180214	200 м / 2000 м	18x2	2,20
100-R200216	100 м / 1500 м	20x2	1,86
50-R260320	50 м / 800 м	26x3	3,64
50-R320326	50 м / 650 м	32x3	4,80

### Тип: БУХТА RSC HENCO МИНИ-БУХТА



#### Труба HENCO RIXc (Мини-бухта)

Артикул	Палета	Тип	Стоимость, €
10-R160212-KB	10 м / 800 м	16x2	1,33
15-R160212-KB	15 м / 900 м	16x2	1,33
25-R160212-KB	25 м / 1125 м	16x2	1,33
05-R160212-KB	5 м	16x2	1,33
10-R160212-KB	10 м	16x2	1,33
15-R160212-KB	15 м	16x2	1,33
25-R160212-KB	25 м	16x2	1,33
05-R200216-KB	5 м	20x2	1,94
25-R200216-KB	25 м	20x2	1,94

*Внутренний диаметр: 28 см.*

### Тип: ШТАНГА HENCO



#### Труба HENCO RIXc (штанга)

Артикул	м	Тип	Стоимость, €
03-R160212	75 м / 3600 м	16x2	1,54
04-R160212	100 м / 4800 м	16x2	1,54
05-R160212	125 м / 6000 м	16x2	1,54
03-R200216	54 м / 2592 м	20x2	2,23
04-R200216	72 м / 3456 м	20x2	2,23
05-R200216	90 м / 4320 м	20x2	2,23
03-R260320	30 м / 1440 м	26x3	3,58
04-R260320	40 м / 1920 м	26x3	3,58
05-R260320	50 м / 2400 м	26x3	3,58

## B. HENCO RIXc (PE-Xc/AL/PE-Xc)

### Тип: HENCO ISO4(6 мм)



RIXc труба HENCO в изоляции (бухта)

Артикул	м / Палета	Тип	Стоимость, €
100-ISO4-R16-RO	100 м / 1300 м	16x2 red	2,50
100-ISO4-R16-BL	100 м / 1300 м	16x2 blue	2,50
50-ISO4-R18-RO	50 м / 650 м	18x2 red	3,19
50-ISO4-R18-BL	50 м / 650 м	18x2 blue	3,19
50-ISO4-R20-RO	50 м / 700 м	20x2 red	3,42
50-ISO4-R20-BL	50 м / 700 м	20x2 blue	3,42
25-ISO4-R26-RO	25 м / 300 м	26x3 red	5,51
25-ISO4-R26-BL	25 м / 300 м	26x3 blue	5,51
50-ISO4-R26-RO	50 м / 500 м	26x3 red	5,51
50-ISO4-R26-BL	50 м / 500 м	26x3 blue	5,51

### Тип: HENCO ISO9 (10 мм)



RIXc труба HENCO в изоляции (бухта)

Артикул	м / Палета	Тип	Стоимость, €
50-ISO9-R16-RO	50 м / 550 м	16x2 red	3,00
50-ISO9-R16-BL	50 м / 550 м	16x2 blue	3,00
50-ISO9-R18-RO	50 м / 650 м	18x2 red	3,30
50-ISO9-R18-BL	50 м / 650 м	18x2 blue	3,30
50-ISO9-R20-RO	50 м / 500 м	20x2 red	3,77
50-ISO9-R20-BL	50 м / 500 м	20x2 blue	3,77
25-ISO9-R26-RO	25 м / 275 м	26x3 red	6,35
25-ISO9-R26-BL	25 м / 275 м	26x3 blue	6,35

### Тип: HENCO ISO13 (13 мм)



RIXc труба HENCO в изоляции (бухта)

Артикул	м / Палета	Тип	Стоимость, €
50-ISO13-R16-BL	50 м / 500 м	16x2 blue	3,42
50-ISO13-R20-BL	50 м / 400 м	20x2 blue	4,29
50-ISO13-R26-BL	50 м / 400 м	26x3 blue	7,27

## В. HENCO RIXc (PE-Xc/AL/PE-Xc)



### Тип: RIXc ТРУБА HENCO в ГОФРЕ



RIXc труба HENCO в цветной гофре (бухта)

Артикул	м / Палета	Тип	Стоимость, €
25-R16MR	25 м / 500 м	16x2 red	1,86
25-R16MB	25 м / 500 м	16x2 blue	1,86
50-R16MR	50 м / 1000 м	16x2 red	1,86
50-R16MB	50 м / 1000 м	16x2 blue	1,86
50-R16MBLACK	50 м / 1000 м	16x2 black	1,86
100-R16MR	100 м / 1000 м	16x2 red	1,86
100-R16MB	100 м / 1000 м	16x2 blue	1,86
50-R18MR	50 м / 800 м	18x2 red	2,27
50-R18MB	50 м / 800 м	18x2 blue	2,27
25-R20MR	25 м / 500 м	20x2 red	2,61
25-R20MB	25 м / 500 м	20x2 blue	2,61
25-R20MBLACK	25 м / 500 м	20x2 black	2,61
50-R20MR	50 м / 800 м	20x2 red	2,61
50-R20MB	50 м / 800 м	20x2 blue	2,61
100-R20MR	100 м / 1000 м	20x2 red	2,61
100-R20MB	100 м / 1000 м	20x2 blue	2,61
100-R20MBLACK	100 м / 1000 м	20x2 black	2,61
50-R26MR	50 м / 500 м	26x3 red	3,91
50-R26MB	50 м / 500 м	26x3 blue	3,91

### Тип: HENCO COMBI RIXc



HENCO Combi (бухта)

Артикул	м / Палета	Тип	Стоимость, €
50-COMBI16R	50 м / 800 м	16x2	3,43



## С. HENCO ТЕПЛЫЙ ПОЛ — RIXc (PE-Xc/AL/PE-Xc)

Тип: HENCO FLOOR-RIXc



Труба HENCO (бухта)

Артикул	м / Палета	Тип	Стоимость, €
100-F16R-WZ	100 м / 2200 м	16x2	1,27
200-F16R-WZ	200 м / 2600 м	16x2	1,27
500-F16R-WZ	500 м / 2500 м	16x2	1,27
100-F20R-WZ	100 м / 1000 м	20x2	2,05
200-F20R-WZ	200 м / 1000 м	20x2	2,05
400-F20R-WZ	400 м / 1200 м	20x2	2,05

6 bar - 60 °C



Тип: HENCO 5L PE-Xc



5L PE-Xc труба HENCO PE-Xc/EVOH/PE-Xc (бухта)

Артикул	м / Палета	Тип	Стоимость, €
120-PXC1620	120 м / 1440 м	16x2	1,17
200-PXC1620	200 м / 1600 м	16x2	1,17
500-PXC1620	500 м / 2500 м	16x2	1,17
600-PXC1620	600 м / 1200 м	16x2	1,17
120-PXC2020	120 м / 1440 м	20x2	1,47
200-PXC2020	200 м / 1000 м	20x2	1,47
240-PXC2020	240 м / 1440 М	20x2	1,47
400-PXC2020	400 м / 1600 м	20x2	1,47

1

2

3

4

5

6

7

8

9

10

11



## E. HENCO PE-RT

1 Тип: HENCO 5L PE-RT



5L PE-RT труба HENCO PE-RT/EVOH/PE-RT

Артикул	м / Палета	Тип	Стоимость, €
120-PRT1620	120 м / 1440 м	16x2	—
200-PRT1620	200 м / 1600 м	16x2	—
600-PRT1620	600 м / 2400 м	16x2	—
600-PRT1720	600 м / 2400 м	17x2	—
600-PRT1820	600 м / 1200 м	18x2	—
600-PRT2020	600 м / 2400 м	20x2	—

6 Бар, 60 °C



## Тип: ГОФРА HENCO



### Цветная гофра HENCO (бухта)

Артикул	м / Палета	Тип	Стоимость, €
100-MR	100 м / 2400 м	Ø14/Ø16/Ø18 red (ID20,8-OD25)	0,48
100-MB	100 м / 2400 м	Ø14/Ø16/Ø18 blue (ID20,8-OD25)	0,48
50-MR20	50 м / 1800 м	Ø20 red (ID25,2-OD30)	0,56
50-MB20	50 м / 1800 м	Ø20 blue (ID25,2-OD30)	0,56
50-MR26	50 м / 1200 м	Ø26 red (ID31,7-OD36,7)	0,72
50-MB26	50 м / 1200 м	Ø26 blue (ID31,7-OD36,7)	0,72
25-MR32	25 м / 1000 м	Ø32 red (ID39-OD44,6)	0,90
25-MB32	25 м / 1000 м	Ø32 blue (ID39-OD44,6)	0,90
100-MBLACK	100 м / 2400 м	Ø14/Ø16/Ø18 black (ID20,8-OD25)	0,48
50-MBLACK20	50 м / 1800 м	Ø20 black (ID25,2-OD30)	0,56
50-MBLACK26	50 м / 1200 м	Ø26 black (ID31,7-OD36,7)	0,72

## Тип: ГОФРА HENCO для ГАЗА



### Цветная гофра HENCO (бухта)

Артикул	м / Палета	Тип	Стоимость, €
50-MG16	50 м / 2400 м	Ø16 yellow	0,48
100-MG16	100 м / 2400 м	Ø16 yellow	0,48
50-MG20	50 м / 1800 м	Ø20 yellow	0,56
50-MG26	50 м / 1200 м	Ø26 yellow	0,72
25-MG32	25 м / 1000 м	Ø32 yellow	0,90



## G. HENCO ГАЗ STANDARD (PE-Xc/AL/PE-Xc)

### 1 Тип: БУХТА HENCO



Труба HENCO (бухта)

Артикул	м / Палета	Тип	Стоимость, €
50-160212-GAS	50 м / 1500 м	16x2	2,14
50-200216-GAS	50 м / 1000 м	20x2	2,83
50-260320-GAS	50 м / 800 м	26x3	5,32
50-320326-GAS	50 м / 650 м	32x3	7,54

### 6 Тип: ШТАНГА HENCO



Труба HENCO (штанга)

Артикул	Цилиндр	Тип	Стоимость, €
05-160212-GAS	125 м / 6000 м	16x2	2,40
05-200216-GAS	90 м / 4300 м	20x2	2,83
05-260320-GAS	50 м / 2400 м	26x3	5,07
05-320326-GAS	35 м / 1680 м	32x3	7,61
05-403533-GAS	45 м / 1080 м	40x3,5	15,15

### Тип: ТРУБА HENCO для ГАЗА в ГОФРЕ



Труба HENCO цветной гофрой (бухта)

Артикул	м / Палета	Тип	Стоимость, €
25-016GASMG	25 м / 500 м	16x2	2,81
50-016GASMG	50 м / 500 м	16x2	2,81
25-020GASMG	25 м / 500 м	20x2	3,66
50-020GASMG	50 м / 800 м	20x2	3,66
50-026GASMG	50 м / 500 м	26x3	6,06
25-032GASMG	25 м / 300 м	32x3	8,66

ГОСТ Р: труба HENCO газ и фитинги HENCO ПВДФ пресс и латунь пресс, см. с. 35.

DVGW и Kiwa Uni: труба HENCO газ STANDARD в комбинации с HENCO латунными пресс фитингами для газа, см. с. 71.







# 2 ПВДФ ПРЕСС- ФИТИНГИ

	<i>Страница</i>
<i>A. HENCO PK</i>	<i>21</i>
<i>B. HENCO PKW</i>	<i>32</i>
<i>C. HENCO PKG</i>	<i>36</i>
<i>D. HENCO СУПЕРРАЗМЕРЫ</i>	<i>41</i>
<i>E. HENCO ECOLINE</i>	<i>47</i>

## 100 % НАДЕЖНОСТЬ СИСТЕМ ОТОПЛЕНИЯ И ВОДОСНАБЖЕНИЯ

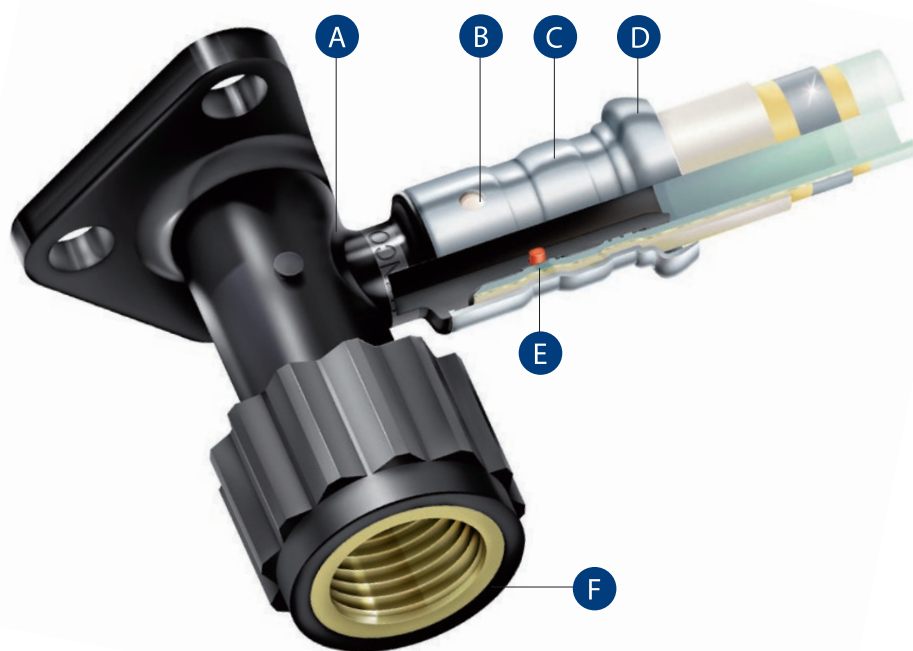

- A** PVDF корпус, высококачественный пластик
- B** Гильза с 3 окошками для контроля соединения
- C** Гильза из нержавеющей стали
- D** Гильза имеет направляющее кольцо, для лучшей установки в клещи
- E** EPDM O-кольца
- F** DZR латунь: латунь устойчивая к потере цинка

PVDF фитинги Henco обладают высокой устойчивостью к коррозии, герметикам и монтажным пенам. Разработаны с детекцией протечек на стадии монтажа, поэтому система Henco служит долго. Мы предоставляем официальную гарантию — 15 лет. Рекомендуем монтировать профессиональным инструментом Henco, чтобы быть уверенным в качестве работ.

Компания производит фитинги на заводе в Бельгии, 11 миллионов штук в год.



## Тип: HENCO 1PK



Угольник HENCO 90° пресс

Артикул	Пакет / Коробка	Тип	Стоимость, €
1PK-1414	10 рс. / 150 рс.	14x14	4,09
1PK-1616	10 рс. / 120 рс.	16x16	2,91
1PK-1818	10 рс. / 100 рс.	18x18	4,09
1PK-2020	10 рс. / 80 рс.	20x20	2,91
1PK-2626	5 рс. / 50 рс.	26x26	6,38
1PK-3232	5 рс. / 30 рс.	32x32	11,24
1PK-4040	5 рс. / 20 рс.	40x40	17,25
1PK-5050	1 рс. / 8 рс.	50x50	35,19
1PK-6363	1 рс. / 6 рс.	63x63	57,03
1PK-7575	См. с. 40	75x75	—
1PK-9090	См. с. 40	90x90	—
1PK-9075	См. с. 40	90x75	—

## Тип: HENCO 1PK-JG



Угольник HENCO 90° 16x10JG (охлаждение потолка)

Артикул	Пакет / Коробка	Тип	Стоимость, €
1PK-16JG10	10 рс. / 120 рс.	16x10JG	1,85

## Тип: HENCO 2PK



Водорозетка HENCO BP пресс

Артикул	Пакет / Коробка	Тип	Стоимость, €
2PK-1404BP *	10 рс. / 50 рс.	14x1/2" (56 мм)	7,65
2PK-1603	10 рс. / 50 рс.	16x3/8" (56 мм)	7,87
2PK-1604BP *	10 рс. / 50 рс.	16x1/2" (56 мм)	7,11
2PK-1804BP *	10 рс. / 50 рс.	18x1/2" (56 мм)	7,87
2PK-2004BP *	10 рс. / 50 рс.	20x1/2" (56 мм)	7,40
2PK-2005	5 рс. / 30 рс.	20x3/4" (56 мм)	9,65
2PK-2605	5 рс. / 30 рс.	26x3/4" (56 мм)	10,92

\* С черной заглушкой BP04 1/2".

## Тип: HENCO 2PK-K



Водорозетка укороченная HENCO BP пресс

Артикул	Пакет / Коробка	Тип	Стоимость, €
2PK-1604KBP *	10 рс. / 50 рс.	16x1/2" (40 мм)	6,40

\* С черной заглушкой BP04 1/2".

Аксессуар HENCO 2PK & 2PK-K: гальванизированный кронштейн — см. с. 150–151.



PLP-P-PK



PLF-P-PK

## Тип: HENCO 3PK



Водорозетка угловая HENCO BP пресс

Артикул	Пакет / Коробка	Тип	Стоимость, €
3PK-160416BP *	10 рс. / 30 рс.	16x1/2"x16 (40 mm)	9,06
3PK-200420BP *	10 рс. / 30 рс.	20x1/2"x20 (40 mm)	10,06

\* С черной заглушкой BP04 1/2".

## Тип: HENCO BP04



Заглушка HENCO 1/2"

Артикул	Пакет / Коробка	Тип	Стоимость, €
BP04	50 рс. / 1000 рс.	1/2"	0,23

## Тип: HENCO 5PK



HENCO PK-TOOL с. 145

Угольник HENCO 90° HP пресс

Артикул	Пакет / Коробка	Тип	Стоимость, €
5PK-1404	10 рс. / 60 рс.	14x1/2"	7,56
5PK-1604	10 рс. / 60 рс.	16x1/2"	6,96
5PK-1804	10 рс. / 60 рс.	18x1/2"	8,09
5PK-2004	10 рс. / 60 рс.	20x1/2"	7,85
5PK-2005	10 рс. / 50 рс.	20x3/4"	10,12
5PK-2605	10 рс. / 40 рс.	26x3/4"	11,56
5PK-3206	5 рс. / 20 рс.	32x1"	17,07
5PK-4007	5 рс. / 15 рс.	40x5/4"	26,62
5PK-5007	1 рс. / 10 рс.	50x5/4"	44,84
5PK-5008	1 рс. / 8 рс.	50x6/4"	48,91
5PK-6310	1 рс. / 4 рс.	63x2"	84,79
5PK-7510	См. с. 40	75x2"	—
5PK-7512	См. с. 40	75x2,1/2"	—



## Тип: HENCO 6PK



HENCO PK-TOOL c. 145

### Угольник HENCO 90° ВР пресс

Артикул	Пакет / Коробка	Тип	Стоимость, €
6PK-1404BP *	10 рс. / 60 рс.	14x1/2"	6,43
6PK-1603	10 рс. / 60 рс.	16x3/8"	6,54
6PK-1604BP *	10 рс. / 60 рс.	16x1/2"	5,92
6PK-1804BP *	10 рс. / 60 рс.	18x1/2"	6,71
6PK-2004BP *	10 рс. / 60 рс.	20x1/2"	6,34
6PK-2005	10 рс. / 50 рс.	20x3/4"	8,03
6PK-2605	10 рс. / 50 рс.	26x3/4"	9,13
6PK-3206	5 рс. / 20 рс.	32x1"	14,43
6PK-4007	5 рс. / 15 рс.	40x5/4"	26,03
6PK-5007	1 рс. / 8 рс.	50x5/4"	34,30
6PK-5008	1 рс. / 8 рс.	50x6/4"	48,01
6PK-6310	1 рс. / 4 рс.	63x2"	84,10
6PK-7506	См. с. 40	75x1"	—
6PK-7510	См. с. 40	75x2"	—
6PK-7512	См. с. 40	75x2, 1/2"	—
6PK-9014	См. с. 40	90x3"	—

\* С черной заглушкой ВР04 1/2".

## Тип: HENCO 9PK



### Тройник HENCO, равнопроходный пресс

Артикул	Пакет / Коробка	Тип	Стоимость, €
9PK-141414	10 рс. / 100 рс.	14x14x14	6,13
9PK-161616	10 рс. / 60 рс.	16x16x16	4,15
9PK-181818	10 рс. / 60 рс.	18x18x18	6,97
9PK-202020	10 рс. / 50 рс.	20x20x20	5,76
9PK-262626	5 рс. / 30 рс.	26x26x26	9,68
9PK-323232	5 рс. / 15 рс.	32x32x32	17,13
9PK-404040	5 рс. / 10 рс.	40x40x40	25,64
9PK-505050	1 рс. / 6 рс.	50x50x50	48,51
9PK-636363	1 рс. / 3 рс.	63x63x63	82,31
9PK-757575	См. с. 40	75x75x75	—
9PK-909090	См. с. 40	90x90x90	—



## Тип: HENCO 10PK



Тройник HENCO, переходный, сужение в центре пресс

Артикул	Пакет / Коробка	Тип	Стоимость, €
10PK-161416	10 pc. / 50 pc.	16x14x16	4,72
10PK-181418	10 pc. / 50 pc.	18x14x18	6,87
10PK-181618	10 pc. / 50 pc.	18x16x18	6,21
10PK-201420	10 pc. / 50 pc.	20x14x20	5,72
10PK-201620	10 pc. / 50 pc.	20x16x20	5,02
10PK-201820	10 pc. / 50 pc.	20x18x20	6,24
10PK-261626	5 pc. / 30 pc.	26x16x26	7,45
10PK-261826	5 pc. / 30 pc.	26x18x26	8,56
10PK-262026	5 pc. / 30 pc.	26x20x26	7,99
10PK-321632	5 pc. / 25 pc.	32x16x32	12,45
10PK-321832	5 pc. / 25 pc.	32x18x32	13,73
10PK-322032	5 pc. / 25 pc.	32x20x32	12,93
10PK-322632	5 pc. / 20 pc.	32x26x32	14,20
10PK-401640	5 pc. / 15 pc.	40x16x40	16,34
10PK-402040	5 pc. / 15 pc.	40x20x40	16,51
10PK-402640	5 pc. / 15 pc.	40x26x40	19,92
10PK-403240	5 pc. / 10 pc.	40x32x40	22,28
10PK-502050	1 pc. / 6 pc.	50x20x50	32,28
10PK-502650	1 pc. / 8 pc.	50x26x50	34,23
10PK-503250	1 pc. / 8 pc.	50x32x50	36,62
10PK-504050	1 pc. / 6 pc.	50x40x50	39,93
10PK-632663	1 pc. / 4 pc.	63x26x63	54,90
10PK-633263	1 pc. / 3 pc.	63x32x63	57,35
10PK-634063	1 pc. / 3 pc.	63x40x63	60,78
10PK-635063	1 pc. / 3 pc.	63x50x63	69,79
10PK-754075	См. с. 40	75x40x75	—
10PK-755075	См. с. 40	75x50x75	—
10PK-756375	См. с. 40	75x63x75	—
10PK-904090	См. с. 40	90x40x90	—
10PK-905090	См. с. 40	90x50x90	—
10PK-906390	См. с. 40	90x63x90	—
10PK-907590	См. с. 40	90x75x90	—

## Тип: HENCO 10PK-JG



Тройник HENCO, переходный, сужение в центре пресс 16x10JGx16 (охлаждение потолка)

Артикул	Пакет / Коробка	Тип	Стоимость, €
10PK-16JG1016	10 pc. / 50 pc.	16x10JGx16	3,13
10PK-20JG1020	10 pc. / 50 pc.	20x10JGx20	4,06



## Тип: HENCO 11PK



### Тройник HENCO, переходный пресс

Артикул	Пакет / Коробка	Тип	Стоимость, €
11PK-161414	10 пс. / 50 пс.	16x14x14	5,44
11PK-181616	10 пс. / 50 пс.	18x16x16	5,55
11PK-201616	10 пс. / 50 пс.	20x16x16	5,00
11PK-201818	10 пс. / 50 пс.	20x18x18	6,87
11PK-202016	10 пс. / 50 пс.	20x20x16	5,21
11PK-261616	10 пс. / 50 пс.	26x16x16	5,85
11PK-261620	5 пс. / 30 пс.	26x16x20	6,60
11PK-262016	5 пс. / 30 пс.	26x20x16	6,45
11PK-262020	5 пс. / 30 пс.	26x20x20	7,40
11PK-262616	5 пс. / 30 пс.	26x26x16	7,72
11PK-262620	5 пс. / 30 пс.	26x26x20	8,32
11PK-322026	5 пс. / 20 пс.	32x20x26	11,23
11PK-322626	5 пс. / 20 пс.	32x26x26	12,34
11PK-402032	5 пс. / 15 пс.	40x20x32	14,86
11PK-402632	5 пс. / 15 пс.	40x26x32	16,77
11PK-403232	5 пс. / 10 пс.	40x32x32	19,50
11PK-404026	5 пс. / 10 пс.	40x40x26	20,17
11PK-404032	5 пс. / 10 пс.	40x40x32	22,11
11PK-502040	1 пс. / 10 пс.	50x20x40	25,48
11PK-502640	1 пс. / 10 пс.	50x26x40	26,96
11PK-503240	1 пс. / 10 пс.	50x32x40	29,41
11PK-504040	1 пс. / 8 пс.	50x40x40	33,49
11PK-754040	См. с. 40	75x40x40	—
11PK-754050	См. с. 40	75x40x50	—
11PK-754063	См. с. 40	75x40x63	—
11PK-755050	См. с. 40	75x50x50	—
11PK-755063	См. с. 40	75x50x63	—
11PK-756363	См. с. 40	75x63x63	—
11PK-904040	См. с. 40	90x40x40	—
11PK-904050	См. с. 40	90x40x50	—
11PK-904063	См. с. 40	90x40x63	—
11PK-904075	См. с. 40	90x40x75	—
11PK-905050	См. с. 40	90x50x50	—
11PK-905063	См. с. 40	90x50x63	—
11PK-905075	См. с. 40	90x50x75	—
11PK-906363	См. с. 40	90x63x63	—
11PK-906375	См. с. 40	90x63x75	—
11PK-907575	См. с. 40	90x75x75	—

- 1
- 2
- 3
- 4
- 5
- 6
- 7
- 8
- 9
- 10
- 11

## Тип: HENCO 12PK



Тройник HENCO, переходный, увеличенный, в центре пресс

Артикул	Пакет / Коробка	Тип	Стоимость, €
12PK-161816	10 рс. / 50 рс.	16x18x16	5,10
12PK-162016	10 рс. / 50 рс.	16x20x16	4,61
12PK-202620	5 рс. / 30 рс.	20x26x20	7,04
12PK-263226	5 рс. / 20 рс.	26x32x26	11,79
12PK-324032	5 рс. / 15 рс.	32x40x32	19,38
12PK-405040	1 рс. / 8 рс.	40x50x40	32,14
12PK-407540	См. с. 40	40x75x40	—
12PK-507550	См. с. 40	50x75x50	—
12PK-637563	См. с. 40	63x75x63	—
12PK-409040	См. с. 40	40x90x40	—
12PK-509050	См. с. 40	50x90x50	—
12PK-639063	См. с. 40	63x90x63	—
12PK-759075	См. с. 40	75x90x75	—

## Тип: HENCO 13PK



HENCO PK-TOOL c. 145

Тройник HENCO BP пресс

Артикул	Пакет / Коробка	Тип	Стоимость, €
13PK-160416BP *	10 рс. / 50 рс.	16x1/2"x16	7,27
13PK-180418BP *	10 рс. / 50 рс.	18x1/2"x18	9,42
13PK-200420BP *	10 рс. / 50 рс.	20x1/2"x20	8,33
13PK-200520	10 рс. / 30 рс.	20x3/4"x20	9,76
13PK-260420BP *	5 рс. / 30 рс.	26x1/2"x20	9,96
13PK-260426BP *	5 рс. / 30 рс.	26x1/2"x26	10,67
13PK-260526	5 рс. / 30 рс.	26x3/4"x26	12,00
13PK-320532	5 рс. / 15 рс.	32x3/4"x32	16,63
13PK-320632	5 рс. / 10 рс.	32x1"x32	19,95
13PK-320732	5 рс. / 10 рс.	32x5/4"x32	26,68
13PK-400640	5 рс. / 10 рс.	40x1"x40	25,18
13PK-400740	5 рс. / 10 рс.	40x5/4"x40	32,36
13PK-500850	1 рс. / 4 рс.	50x6/4"x50	61,38
13PK-631063	1 рс. / 2 рс.	63x2"x63	107,94
13PK-750675	См. с. 41	75x1"x75	—
13PK-751075	См. с. 41	75x2"x75	—
13PK-751275	См. с. 41	75x2,1/2"x75	—
13PK-901490	См. с. 41	90x3"x90	—

\* С черной заглушкой BP04 1/2".



## Тип: HENCO 14PK



HENCO PK-TOOL с. 145

### Тройник HENCO HP в центре

Артикул	Пакет / Коробка	Тип	Стоимость, €
14PK-160416	10 рс. / 50 рс.	16x1/2"x16	8,45
14PK-180418	10 рс. / 50 рс.	18x1/2"x18	10,53
14PK-200420	10 рс. / 40 рс.	20x1/2"x20	9,65
14PK-200520	10 рс. / 30 рс.	20x3/4"x20	11,56
14PK-260426	5 рс. / 30 рс.	26x1/2"x26	12,11
14PK-260526	5 рс. / 25 рс.	26x3/4"x26	14,17
14PK-260626	5 рс. / 20 рс.	26x1"x26	16,84
14PK-320532	5 рс. / 15 рс.	32x3/4"x32	19,08
14PK-400640	5 рс. / 10 рс.	40x1"x40	27,59
14PK-400740	5 рс. / 10 рс.	40x5/4"x40	33,46
14PK-500850	1 рс. / 5 рс.	50x6/4"x50	63,50
14PK-631063	1 рс. / 2 рс.	63x2"x63	112,14
14PK-751075	См. с. 41	75x2"x75	—
14PK-751275	См. с. 41	75x2,1/2"x75	—

## Тип: HENCO 15PK



### Муфта HENCO пресс

Артикул	Пакет / Коробка	Тип	Стоимость, €
15PK-1414	10 рс. / 150 рс.	14x14	3,75
15PK-1616	10 рс. / 150 рс.	16x16	2,34
15PK-1818	10 рс. / 100 рс.	18x18	4,51
15PK-2020	10 рс. / 80 рс.	20x20	3,29
15PK-2626	5 рс. / 50 рс.	26x26	5,64
15PK-3232	5 рс. / 30 рс.	32x32	9,67
15PK-4040	5 рс. / 25 рс.	40x40	13,94
15PK-5050	1 рс. / 12 рс.	50x50	29,01
15PK-6363	1 рс. / 9 рс.	63x63	49,59
15PK-7575	См. с. 41	75x75	—
15PK-9090	См. с. 41	90x90	—

## Тип: HENCO 16PK



### Муфта HENCO, переходная, пресс

Артикул	Пакет / Коробка	Тип	Стоимость, €
16PK-1614	10 pc. / 100 pc.	16x14	3,19
16PK-1814	10 pc. / 100 pc.	18x14	4,14
16PK-1816	10 pc. / 100 pc.	18x16	3,47
16PK-2014	10 pc. / 100 pc.	20x14	3,67
16PK-2016	10 pc. / 100 pc.	20x16	2,95
16PK-2018	10 pc. / 100 pc.	20x18	3,93
16PK-2616	5 pc. / 60 pc.	26x16	4,14
16PK-2618	5 pc. / 50 pc.	26x18	5,10
16PK-2620	5 pc. / 50 pc.	26x20	4,55
16PK-3216	5 pc. / 50 pc.	32x16	6,63
16PK-3220	5 pc. / 40 pc.	32x20	7,01
16PK-3226	5 pc. / 40 pc.	32x26	8,11
16PK-4026	5 pc. / 30 pc.	40x26	11,35
16PK-4032	5 pc. / 25 pc.	40x32	12,41
16PK-5032	1 pc. / 15 pc.	50x32	21,30
16PK-5040	1 pc. / 15 pc.	50x40	22,87
16PK-6340	1 pc. / 8 pc.	63x40	35,88
16PK-6350	1 pc. / 8 pc.	63x50	41,42
16PK-7540	См. с. 41	75x40	—
16PK-7550	См. с. 41	75x50	—
16PK-7563	См. с. 41	75x63	—
16PK-9040	См. с. 41	90x40	—
16PK-9050	См. с. 41	90x50	—
16PK-9063	См. с. 41	90x63	—
16PK-9075	См. с. 41	90x75	—

## Тип: HENCO 17PK



HENCO PK-TOOL c. 145

### Муфта HENCO HP пресс

Артикул	Пакет / Коробка	Тип	Стоимость, €
17PK-1404	10 pc. / 80 pc.	14x1/2"	7,09
17PK-1604	10 pc. / 80 pc.	16x1/2"	6,25
17PK-1804	10 pc. / 80 pc.	18x1/2"	7,40
17PK-1805	10 pc. / 50 pc.	18x3/4"	9,38
17PK-2004	10 pc. / 80 pc.	20x1/2"	6,65
17PK-2005	10 pc. / 50 pc.	20x3/4"	8,68
17PK-2605	10 pc. / 50 pc.	26x3/4"	9,56
17PK-2606	10 pc. / 40 pc.	26x1"	12,84
17PK-3206	10 pc. / 40 pc.	32x1"	14,93
17PK-3207	5 pc. / 25 pc.	32x5/4"	20,15
17PK-4006	5 pc. / 25 pc.	40x1"	16,11
17PK-4007	5 pc. / 25 pc.	40x5/4"	21,99
17PK-5008	1 pc. / 10 pc.	50x6/4"	42,57
17PK-6310	1 pc. / 6 pc.	63x2"	72,81
17PK-7510	См. с. 42	75x2"	—
17PK-7512	См. с. 42	75x2, 1/2"	—





## Тип: HENCO 18PK



HENCO PK-TOOL c. 145

### Муфта HENCO BP пресс

Артикул	Пакет / Коробка	Тип	Стоимость, €
18PK-1404	10 пс. / 80 пс.	14x1/2"	5,49
18PK-1604	10 пс. / 80 пс.	16x1/2"	4,86
18PK-1804	10 пс. / 80 пс.	18x1/2"	5,78
18PK-1805	10 пс. / 50 пс.	18x3/4"	7,27
18PK-2004	10 пс. / 80 пс.	20x1/2"	5,21
18PK-2005	10 пс. / 50 пс.	20x3/4"	6,71
18PK-2605	10 пс. / 50 пс.	26x3/4"	8,09
18PK-2606	10 пс. / 40 пс.	26x1"	10,53
18PK-3206	10 пс. / 40 пс.	32x1"	12,32
18PK-3207	5 пс. / 25 пс.	32x5/4"	18,62
18PK-4006	5 пс. / 25 пс.	40x1"	13,54
18PK-4007	5 пс. / 25 пс.	40x5/4"	20,52
18PK-5008	1 пс. / 10 пс.	50x6/4"	38,46
18PK-6310	1 пс. / 6 пс.	63x2"	68,87
18PK-7506	См. с. 42	75x1"	—
18PK-7510	См. с. 42	75x2"	—
18PK-7512	См. с. 42	75x2,1/2"	—
18PK-9014	См. с. 42	90x3"	—

## Тип: HENCO 19PK



### Пресс-фитинг HENCO с накидной гайкой, под евроконус

Артикул	Пакет / Коробка	Тип	Стоимость, €
19PK-1605	10 пс. / 80 пс.	16x3/4"	3,24
19PK-2005	10 пс. / 80 пс.	20x3/4"	3,24

## Тип: HENCO 26PK



### Пресс-фитинг HENCO с накидной гайкой, плоское уплотнение

Артикул	Пакет / Коробка	Тип	Стоимость, €
26PK-1605	10 пс. / 80 пс.	16x3/4"	2,78
26PK-2005	10 пс. / 80 пс.	20x3/4"	3,08

## Тип: HENCO 26PK



Пресс-фитинг HENCO с накладной гайкой, плоское уплотнение

Артикул	Пакет / Коробка	Тип	Стоимость, €
26PK-4008	5 рс. / 15 рс.	40x1,1/2"	42,44
26PK-5010	1 рс. / 10 рс.	50x2"	69,00
26PK-6312	1 рс. / 6 рс.	63x2,1/2"	119,10

## Тип: HENCO 27PK



Угольник HENCO 45° пресс

Артикул	Пакет / Коробка	Тип	Стоимость, €
27PK-4040	5 рс. / 25 рс.	40x40	15,24
27PK-5050	1 рс. / 10 рс.	50x50	31,23
27PK-6363	1 рс. / 5 рс.	63x63	52,63
27PK-7575	См. с. 42	75x75	—
27PK-9090	См. с. 42	90x90	—

## Тип: HENCO 28PK-04



Планка для водорозеток HENCO 1/2", артикулы: 2PK-1604BP, 6PK-1604BP и 13PK-160416BP

Артикул	Коробка	Тип	Стоимость, €
28PK-04	50 рс.	1/2"	2,77



Тип: HENCO 53PK



### Ремонтный фитинг HENCO

Артикул	Пакет / Коробка	Тип	Стоимость, €
53PK40	1 пс. / 20 пс.	40x40	23,68
53PK50	1 пс. / 9 пс.	50x50	37,69
53PK63	1 пс. / 6 пс.	63x63	60,38

*для 16, 20, 26 и 32: глава 4, артикул 52P*

1

2

3

4

5

6

7

8

9

10

11

### Тип: HENCO 1PKW

Угольник HENCO 90° пресс



Артикул	Пакет / Коробка	Тип	Стоимость, €
1PKW-1616	10 рс. / 120 рс.	16x16	2,91
1PKW-2020	10 рс. / 80 рс.	20x20	3,78
1PKW-2626	5 рс. / 50 рс.	26x26	6,38
1PKW-3232	5 рс. / 30 рс.	32x32	11,24

### Тип: HENCO 2PKW

Водорозетка HENCO ВР пресс



Артикул	Пакет / Коробка	Тип	Стоимость, €
2PKW-1604	10 рс. / 50 рс.	16x1/2" (56 mm)	7,11
2PKW-2004	10 рс. / 50 рс.	20x1/2" (56 mm)	7,40
2PKW-2005	5 рс. / 30 рс.	20x3/4" (56 mm)	9,65
2PKW-2605	5 рс. / 30 рс.	26x3/4" (56 mm)	10,92

Аксессуар 2PK-W: гальванизированный кронштейн — см. с. 150–151.



PLP-P-PK



PLF-P-PK

### Тип: HENCO 3PKW

Водорозетка угловая HENCO ВР пресс



Артикул	Пакет / Коробка	Тип	Стоимость, €
3PKW-160416	10 рс. / 30 рс.	16x1/2"x16	9,06
3PKW-200420	10 рс. / 30 рс.	20x1/2"x20	10,06

### Тип: HENCO 5PKW

Угольник HENCO 90° НР пресс



HENCO PK-TOOL с. 145

Артикул	Пакет / Коробка	Тип	Стоимость, €
5PKW-1604	10 рс. / 60 рс.	16x1/2"	6,96
5PKW-2004	10 рс. / 60 рс.	20x1/2"	7,85
5PKW-2005	10 рс. / 50 рс.	20x3/4"	10,12
5PKW-2605	10 рс. / 40 рс.	26x3/4"	11,56
5PKW-3206	5 рс. / 20 рс.	32x1"	17,07

### Тип: HENCO 6PKW

Угольник HENCO 90° ВР пресс



HENCO PK-TOOL с. 145

Артикул	Пакет / Коробка	Тип	Стоимость, €
6PKW-1603	10 рс. / 60 рс.	16x3/8"	6,54
6PKW-1604	10 рс. / 60 рс.	16x1/2"	5,92
6PKW-2004	10 рс. / 60 рс.	20x1/2"	6,50
6PKW-2005	10 рс. / 50 рс.	20x3/4"	8,03
6PKW-2605	10 рс. / 50 рс.	26x3/4"	9,13
6PKW-3206	5 рс. / 20 рс.	32x1"	14,43



### Тип: HENCO 9PKW



Тройник HENCO равнопроходный пресс

Артикул	Пакет / Коробка	Тип	Стоимость, €
9PKW-161616	10 рс. / 60 рс.	16x16x16	4,15
9PKW-202020	10 рс. / 50 рс.	20x20x20	5,76
9PKW-262626	5 рс. / 30 рс.	26x26x26	9,68
9PKW-323232	5 рс. / 15 рс.	32x32x32	17,13

### Тип: HENCO 10PKW



Тройник HENCO переходный сужение в центре пресс

Артикул	Пакет / Коробка	Тип	Стоимость, €
10PKW-201620	10 рс. / 50 рс.	20x16x20	5,02
10PKW-261626	5 рс. / 30 рс.	26x16x26	7,45
10PKW-262026	5 рс. / 30 рс.	26x20x26	7,99
10PKW-321632	5 рс. / 25 рс.	32x16x32	12,45
10PKW-322032	5 рс. / 25 рс.	32x20x32	12,93
10PKW-322632	5 рс. / 20 рс.	32x26x32	14,20

### Тип: HENCO 11PKW



Тройник HENCO переходный пресс

Артикул	Пакет / Коробка	Тип	Стоимость, €
11PKW-201616	10 рс. / 50 рс.	20x16x16	5,00
11PKW-202016	10 рс. / 50 рс.	20x20x16	5,21
11PKW-261620	5 рс. / 30 рс.	26x16x20	6,60
11PKW-262016	5 рс. / 30 рс.	26x20x16	6,45
11PKW-262020	5 рс. / 30 рс.	26x20x20	7,40
11PKW-262616	5 рс. / 30 рс.	26x26x16	7,72
11PKW-262620	5 рс. / 30 рс.	26x26x20	8,32
11PKW-322026	5 рс. / 20 рс.	32x20x26	11,23
11PKW-322626	5 рс. / 20 рс.	32x26x26	12,34

### Тип: HENCO 12PKW



Тройник HENCO переходный увеличенный в центре пресс

Артикул	Пакет / Коробка	Тип	Стоимость, €
12PKW-162016	10 рс. / 50 рс.	16x20x16	4,61
12PKW-202620	5 рс. / 30 рс.	20x26x20	7,04
12PKW-263226	5 рс. / 20 рс.	26x32x26	11,79



### Тип: HENCO 13PKW



PK-TOOL с. 145

Тройник HENCO BP пресс

Артикул	Пакет / Коробка	Тип	Стоимость, €
13PKW-160416	10 рс. / 50 рс.	16x1/2"x16	7,27
13PKW-200420	10 рс. / 50 рс.	20x1/2"x20	8,33
13PKW-200520	10 рс. / 30 рс.	20x3/4"x20	9,76
13PKW-260426	5 рс. / 30 рс.	26x1/2"x26	10,67
13PKW-260526	5 рс. / 30 рс.	26x3/4"x26	12,00
13PKW-320532	5 рс. / 15 рс.	32x3/4"x32	16,63
13PKW-320632	5 рс. / 10 рс.	32x1"x32	19,95

\* С черной заглушкой ВР04 1/2".

### Тип: HENCO 14PKW



PK-TOOL с. 145

Тройник HENCO HP в центре

Артикул	Пакет / Коробка	Тип	Стоимость, €
14PKW-160416	10 рс. / 50 рс.	16x1/2"x16	8,45
14PKW-200420	10 рс. / 40 рс.	20x1/2"x20	9,65
14PKW-200520	10 рс. / 30 рс.	20x3/4"x20	11,56
14PKW-320532		32x3/4"x32	19,08

### Тип: HENCO 15PKW



Муфта HENCO пресс

Артикул	Пакет / Коробка	Тип	Стоимость, €
15PKW-1616	10 рс. / 150 рс.	16x16	2,34
15PKW-2020	10 рс. / 80 рс.	20x20	3,29
15PKW-2626	5 рс. / 50 рс.	26x26	5,64
15PKW-3232	5 рс. / 30 рс.	32x32	9,67

### Тип: HENCO 16PKW



Муфта HENCO переходная пресс

Артикул	Пакет / Коробка	Тип	Стоимость, €
16PKW-2016	10 рс. / 100 рс.	20x16	2,95
16PKW-2616	5 рс. / 60 рс.	26x16	4,14
16PKW-2620	5 рс. / 50 рс.	26x20	4,55
16PKW-3216	5 рс. / 50 рс.	32x16	6,63
16PKW-3220	5 рс. / 40 рс.	32x20	7,01
16PKW-3226	5 рс. / 40 рс.	32x26	8,11

## B. HENCO PKW



### Тип: HENCO 17PKW



HENCO PK-TOOL c. 145

Муфта HENCO HP пресс

Артикул	Пакет / Коробка	Тип	Стоимость, €
17PKW-1604	10 рс. / 80 рс.	16x1/2"	6,25
17PKW-2004	10 рс. / 80 рс.	20x1/2"	6,65
17PKW-2005	10 рс. / 50 рс.	20x3/4"	8,68
17PKW-2605	10 рс. / 50 рс.	26x3/4"	9,56
17PKW-2606	10 рс. / 40 рс.	26x1"	12,84
17PKW-3206	10 рс. / 40 рс.	32x1"	14,93
17PKW-3207	5 рс. / 25 рс.	32x1,1/4"	20,15

### Тип: HENCO 18PKW



HENCO PK-TOOL c. 145

Муфта HENCO BP пресс

Артикул	Пакет / Коробка	Тип	Стоимость, €
18PKW-1604	10 рс. / 80 рс.	16x1/2"	4,86
18PKW-2004	10 рс. / 80 рс.	20x1/2"	5,21
18PKW-2005	10 рс. / 50 рс.	20x3/4"	6,71
18PKW-2605	10 рс. / 50 рс.	26x3/4"	8,09
18PKW-2606	10 рс. / 40 рс.	26x1"	10,53
18PKW-3206	10 рс. / 40 рс.	32x1"	12,32
18PKW-3207	5 рс. / 25 рс.	32x1,1/4"	18,62

### Тип: HENCO 19PKW



Пресс-фиттинг HENCO с накидной гайкой к евроконусу

Артикул	Пакет / Коробка	Тип	Стоимость, €
19PKW-1605	10 рс. / 80 рс.	16x3/4"	3,24
19PKW-2005	10 рс. / 80 рс.	20x3/4"	3,24

### Тип: HENCO 26PKW



Пресс-фиттинг с накидной гайкой с плоским уплотнением

Артикул	Пакет / Коробка	Тип	Стоимость, €
26PKW-1605	10 рс. / 80 рс.	16x3/4"	—
26PKW-2005	10 рс. / 80 рс.	20x3/4"	—

## Тип: HENCO 1PKG



Угольник HENCO 90° пресс

Артикул	Пакет / Коробка	Тип	Стоимость, €
1PKG-1616	10 рс. / 120 рс.	16x16	4,00
1PKG-2020	10 рс. / 80 рс.	20x20	5,05
1PKG-2626	5 рс. / 50 рс.	26x26	7,88
1PKG-3232	5 рс. / 30 рс.	32x32	14,42
1PKG-4040	5 рс. / 20 рс.	40x40	16,78

## Тип: HENCO 2PKG



Водорозетка HENCO ВР пресс

Артикул	Пакет / Коробка	Тип	Стоимость, €
2PKG-1603	10 рс. / 50 рс.	16x3/8" (56 mm)	9,41
2PKG-1604BP *	10 рс. / 50 рс.	16x1/2" (56 mm)	8,55
2PKG-2004BP *	10 рс. / 50 рс.	20x1/2" (56 mm)	8,95
2PKG-2005	5 рс. / 30 рс.	20x3/4" (56 mm)	11,53
2PKG-2605	5 рс. / 30 рс.	26x3/4" (56 mm)	12,97

\* С черной заглушкой ВР04 1/2".

## Тип: HENCO 2PKG-K



Водорозетка HENCO укороченная ВР пресс

Артикул	Пакет / Коробка	Тип	Стоимость, €
2PKG-1604КВР *	10 рс. / 50 рс.	16x1/2" (40 mm)	7,52

\* С черной заглушкой ВР04 1/2".

## Тип: HENCO 3PKG



Водорозетка HENCO угловая ВР пресс

Артикул	Пакет / Коробка	Тип	Стоимость, €
3PKG-160416BP *	10 рс. / 30 рс.	16x1/2"x16 (40 mm)	—
3PKG-200420BP *	10 рс. / 30 рс.	20x1/2"x20 (40 mm)	12,36

\* С черной заглушкой ВР04 1/2".



## Тип: HENCO 5PKG



Угольник HENCO 90° HP пресс

Артикул	Пакет / Коробка	Тип	Стоимость, €
5PKG-1604	10 рс. / 60 рс.	16x1/2"	8,66
5PKG-2004	10 рс. / 60 рс.	20x1/2"	9,72
5PKG-2005	10 рс. / 50 рс.	20x3/4"	12,36
5PKG-2605	10 рс. / 40 рс.	26x3/4"	14,00
5PKG-3206	5 рс. / 20 рс.	32x1"	21,02
5PKG-4007	5 рс. / 15 рс.	40x5/4"	37,88

## Тип: HENCO 6PKG



Угольник HENCO 90° BP пресс

Артикул	Пакет / Коробка	Тип	Стоимость, €
6PKG-1604BP	10 рс. / 60 рс.	16x1/2"	7,26
6PKG-2004BP	10 рс. / 60 рс.	20x1/2"	7,79
6PKG-2005	10 рс. / 50 рс.	20x3/4"	9,75
6PKG-2605	10 рс. / 50 рс.	26x3/4"	10,99
6PKG-3206	5 рс. / 20 рс.	32x1"	17,82
6PKG-4007	5 рс. / 15 рс.	40x5/4"	30,98

## Тип: HENCO 9PKG



Тройник HENCO равнопроходный пресс

Артикул	Пакет / Коробка	Тип	Стоимость, €
9PKG-161616	10 рс. / 60 рс.	16x16x16	5,68
9PKG-202020	10 рс. / 50 рс.	20x20x20	7,55
9PKG-262626	5 рс. / 30 рс.	26x26x26	11,78
9PKG-323232	5 рс. / 15 рс.	32x32x32	21,19
9PKG-404040	5 рс. / 10 рс.	40x40x40	31,83

## Тип: HENCO 10PKG



Тройник HENCO, переходный, уменьшенный, в центре пресс

Артикул	Пакет / Коробка	Тип	Стоимость, €
10PKG-201620	10 рс. / 50 рс.	20x16x20	6,86
10PKG-261626	5 рс. / 30 рс.	26x16x26	9,57
10PKG-262026	5 рс. / 30 рс.	26x20x26	10,15
10PKG-321632	5 рс. / 25 рс.	32x16x32	16,32
10PKG-321832	5 рс. / 25 рс.	32x18x32	—
10PKG-322032	5 рс. / 25 рс.	32x20x32	16,87
10PKG-322632	5 рс. / 20 рс.	32x26x32	18,26
10PKG-401640	5 рс. / 15 рс.	40x16x40	20,87
10PKG-402040	5 рс. / 15 рс.	40x20x40	21,12
10PKG-402640	5 рс. / 15 рс.	40x26x40	24,89
10PKG-403240	5 рс. / 10 рс.	40x32x40	28,20

## Тип: HENCO 11PKG



Тройник HENCO, переходный, пресс уменьшенный с двух сторон

Артикул	Пакет / Коробка	Тип	Стоимость, €
11PKG-201616	10 рс. / 50 рс.	20x16x16	6,79
11PKG-202016	10 рс. / 50 рс.	20x20x16	7,07
11PKG-261620	5 рс. / 30 рс.	26x16x20	8,62
11PKG-262016	5 рс. / 30 рс.	26x20x16	8,47
11PKG-262020	5 рс. / 30 рс.	26x20x20	9,49
11PKG-262616	5 рс. / 30 рс.	26x26x16	9,87
11PKG-262620	5 рс. / 30 рс.	26x26x20	10,55
11PKG-322026	5 рс. / 20 рс.	32x20x26	14,02
11PKG-322626	5 рс. / 20 рс.	32x26x26	14,89
11PKG-402032	5 рс. / 15 рс.	40x20x32	19,35
11PKG-402632	5 рс. / 15 рс.	40x26x32	21,49
11PKG-403232	5 рс. / 10 рс.	40x32x32	25,23
11PKG-404026	5 рс. / 10 рс.	40x40x26	25,12
11PKG-404032	5 рс. / 10 рс.	40x40x32	28,00

## Тип: HENCO 12PKG



Тройник HENCO, переходный, пресс увеличенный в центре

Артикул	Пакет / Коробка	Тип	Стоимость, €
12PKG-162016	10 рс. / 50 рс.	16x20x16	6,38
12PKG-202620	5 рс. / 30 рс.	20x26x20	9,13
12PKG-263226	5 рс. / 20 рс.	26x32x26	15,04
12PKG-324032	5 рс. / 15 рс.	32x40x32	25,05

## Тип: HENCO 13PKG



Тройник HENCO WP пресс

Артикул	Пакет / Коробка	Тип	Стоимость, €
13PKG-160416BP *	10 рс. / 50 рс.	16X1/2"x16	9,19
13PKG-200420BP *	10 рс. / 50 рс.	20x1/2"x20	10,48
13PKG-200520	10 рс. / 30 рс.	20x3/4"x20	12,18
13PKG-260420BP *	5 рс. / 30 рс.	26x1/2"x20	12,32
13PKG-260426BP *	5 рс. / 30 рс.	26x1/2"x26	13,16
13PKG-260526	5 рс. / 30 рс.	26x3/4"x26	14,74
13PKG-320532	5 рс. / 15 рс.	32x3/4"x32	21,25
13PKG-320632	5 рс. / 10 рс.	32x1"x32	25,16
13PKG-320732	5 рс. / 10 рс.	32x5/4"x32	33,21
13PKG-400640	5 рс. / 10 рс.	40x1"x40	30,79
13PKG-400740	5 рс. / 10 рс.	40x5/4"x40	39,31

\* С черной заглушкой WP04 1/2".



## Тип: HENCO 14PKG



### Тройник HENCO HP пресс

Артикул	Пакет / Коробка	Тип	Стоимость, €
14PKG-160416	10 рс. / 50 рс.	16x1/2"x16	10,80
14PKG-200420	10 рс. / 40 рс.	20x1/2"x20	12,21
14PKG-200520	10 рс. / 30 рс.	20x3/4"x20	14,70
14PKG-260426	5 рс. / 30 рс.	26x1/2"x26	14,99
14PKG-260526	5 рс. / 25 рс.	26x3/4"x26	32,40
14PKG-260626	5 рс. / 20 рс.	26x1"x26	20,66
14PKG-320532	5 рс. / 15 рс.	32x3/4"x32	33,05
14PKG-400740	5 рс. / 10 рс.	40x5/4"x40	46,61

## Тип: HENCO 15PKG



### Муфта HENCO пресс

Артикул	Пакет / Коробка	Тип	Стоимость, €
15PKG-1616	10 рс. / 150 рс.	16x16	3,45
15PKG-2020	10 рс. / 80 рс.	20x20	4,55
15PKG-2626	5 рс. / 50 рс.	26x26	7,11
15PKG-3232	5 рс. / 30 рс.	32x32	12,77
15PKG-4040	5 рс. / 25 рс.	40x40	17,78

## Тип: HENCO 16PKG



### Муфта HENCO переходная пресс

Артикул	Пакет / Коробка	Тип	Стоимость, €
16PKG-2016	10 рс. / 100 рс.	20x16	4,26
16PKG-2616	5 рс. / 60 рс.	26x16	5,45
16PKG-2620	5 рс. / 50 рс.	26x20	5,95
16PKG-3216	5 рс. / 50 рс.	32x16	8,85
16PKG-3220	5 рс. / 40 рс.	32x20	9,28
16PKG-3226	5 рс. / 40 рс.	32x26	10,49
16PKG-4026	5 рс. / 30 рс.	40x26	14,27
16PKG-4032	5 рс. / 25 рс.	40x32	16,14

## Тип: HENCO 17PKG



### Муфта HENCO HP пресс

Артикул	Пакет / Коробка	Тип	Стоимость, €
17PKG-1604	10 рс. / 80 рс.	16x1/2"	7,89
17PKG-2004	10 рс. / 80 рс.	20x1/2"	8,39
17PKG-2005	10 рс. / 50 рс.	20x3/4"	10,80
17PKG-2605	10 рс. / 50 рс.	26x3/4"	11,81
17PKG-2606	10 рс. / 40 рс.	26x1"	12,94
17PKG-3206	10 рс. / 40 рс.	32x1"	18,74
17PKG-3207	5 рс. / 25 рс.	32x5/4"	30,83
17PKG-4006	5 рс. / 25 рс.	40x1"	19,96
17PKG-4007	5 рс. / 25 рс.	40x5/4"	32,80

### Тип: HENCO 18PKG



Муфта ВР пресс

Артикул	Пакет / Коробка	Тип	Стоимость, €
18PKG-1604	10 рс. / 80 рс.	16x1/2"	6,11
18PKG-2004	10 рс. / 80 рс.	20x1/2"	6,60
18PKG-2005	10 рс. / 50 рс.	20x3/4"	8,33
18PKG-2605	10 рс. / 50 рс.	26x3/4"	9,37
18PKG-2606	10 рс. / 40 рс.	26x1"	10,61
18PKG-3206	10 рс. / 40 рс.	32x1"	15,52
18PKG-3207	5 рс. / 25 рс.	32x5/4"	22,95
18PKG-4006	5 рс. / 25 рс.	40x1"	16,80
18PKG-4007	5 рс. / 25 рс.	40x5/4"	24,98

### Тип: HENCO 27PKG



45° угольник

Артикул	Пакет / Коробка	Тип	Стоимость, €
27PKG-4040	5 рс. / 25 рс.	40x40	19,29





## Детальный обзор фитингов больших диаметров

A = 75 mm

B = 90-110 mm

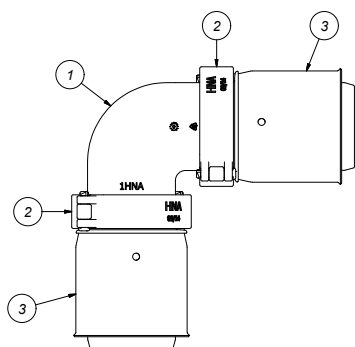

### 1PK

- 1 1HNA или 1HNB
- 2 HNA или HNB
- 3 8HNA-PK40 или 8HNA-PK50, или 8HNA-PK63, или 8HNA-PK75, или 8HNB-PK90

### Пример

1PK-7575 = 1 x 1HNA + 2 x HNA + 2 x 8HNA-PK75

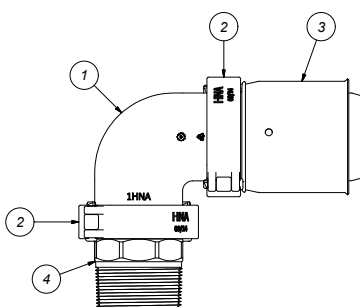

### 5PK / 6PK

- 1 1HNA или 1HNB
- 2 HNA или HNB
- 3 8HNA-PK75 или 8HNB-PK90
- 4 17HNA-10 или 17HNA-12, или 18HNA-06, или 18HNA-10, или 18HNA-12, или 18HNB-14

### Пример

5PK-7510 = 1 x 1HNA + 2 x HNA + 1 x 8HNA-PK75 + 1 x 17HNA-10

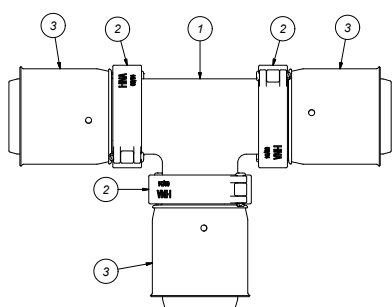

### 9PK / 10PK / 11PK / 12PK (75 mm)

- 1 9HNA
- 2 HNA
- 3 8HNA-PK40 или 8HNA-PK50, или 8HNA-PK63, или 8HNA-PK75

### Пример

9PK-757575 = 1 x 9HNA + 3 x HNA + 3 x 8HNA-PK75

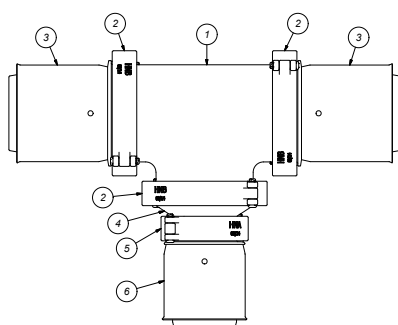

### 10PK / 11PK / 12PK (90 mm)

- 1 9HNB
- 2 HNB
- 3 8HNB-PK90
- 4 16HNAB HNA 8HNA-PK40 или 8HNA-PK50, или 8HNA-PK63, или 8HNA-PK75

### Пример

10PK-905090 = 1 x 9HNB + 3 x HNB + 2 x 8HNB-PK90 + 1 x 16HNAB + 1 x HNA + 8HNA-PK50



1

2

3

4

5

6

7

8

9

10

11

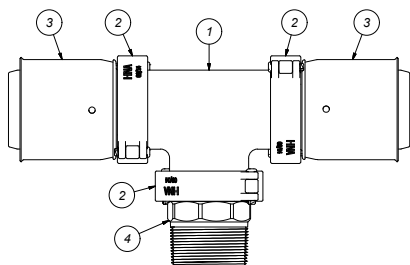

## 13PK / 14PK

- 1 9HNA или 9HNB
- 2 HNA или HNB
- 3 8HNA-PK75 или 8HNB-PK90
- 4 17HNA-10 или 17HNA-12, или 18HNA-06, или 18HNA-10, или 18HNA-12, или 18HNB-14

### Пример

13PK-750675 = 1 x 9HNA + 3 x HNA + 8HNA-PK75 + 18HNA-06

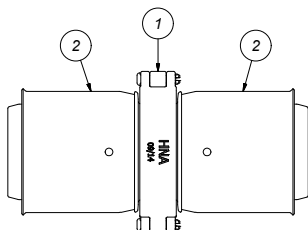

## 15PK / 16PK

- 1 HNA или HNB
- 2 8HNA-PK75 или 8HNB-PK90

### Пример

15PK-7575 = 1 x HNA + 2 x 8HNA-PK75

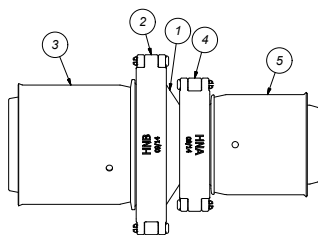

## 16PK

- 1 16HNBA
- 2 HNB
- 3 8HNB-PK90
- 4 HNA
- 5 8HNA-PK40 или 8HNA-PK50, или 8HNA-PK63, или 8HNA-PK75

### Пример

16PK-9063 = 1 x 16HNBA + 1 x HNB + 1 x 8HNB-PK90 + 1 x HNA + 1 x 8HNA-PK63

## 16PK-7516

- 1 HNA
- 2 8HNA-PK75
- 3 HNA-EK05
- 4 19P-1605 или 19P-1805, или 19P-2005, или 33P-1605, или 19SK-1605, или 19SK-2005

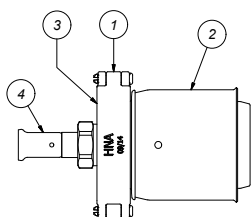

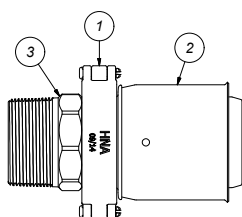

## 17PK / 18PK

- 1 HNA или HNB
- 2 8HNA-PK40 или 8HNA-PK50, или 8HNA-PK63, или 8HNA-PK75, или 8HNB-PK90
- 3 17HNA-10 или 17HNA-12, или 18HNB-06, или 18HNB-10, или 18HNB-12, или 18HNB-14

### Пример

18PK-7512 = 1 x HNA + 1 x 8HNA-PK75 + 1 x 18HNA-12

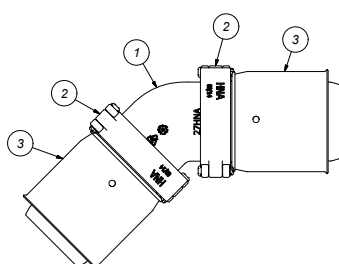

## 27PK

- 1 27HNA или 27HNB
- 2 HNA или HNB
- 3 8HNA-PK75 или 8HNB-PK90

### Пример

27PK-9090 = 1 x 27HNB + 2 x HNB + 2 x 8HNB-PK90

**СБОРКА БОЛЬШИХ ДИАМЕТРОВ** \*HN соединение = соединение по типу «защелкнуть и закрыть»  
\*PK соединение = пресс-соединение

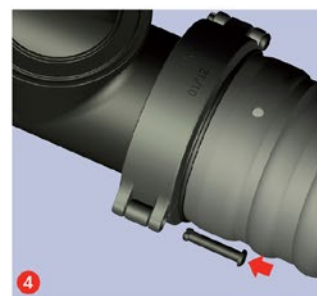
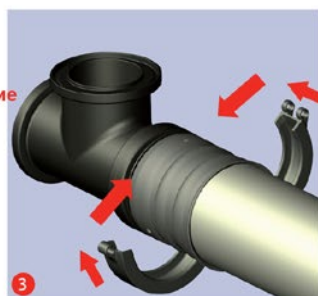
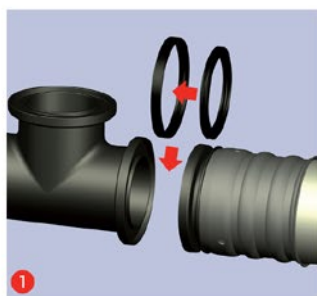

## D. HENCO СУПЕРРАЗМЕРЫ

### Тип: HENCO 1HN

Угол HENCO 90°



Артикул	Пакет / Коробка	Тип	Стоимость, €
1HNA	1 пс. / 10 пс.	HNAxHNA	23,86
1HNB	1 пс. / 1 пс.	HNBxHNB	93,93

### Тип: HENCO 9HN

Тройник HENCO



Артикул	Пакет / Коробка	Тип	Стоимость, €
9HNA	1 пс. / 7 пс.	HNAxHNAxHNA	32,17
9HNB	1 пс. / 1 пс.	HNBxHNBxHNB	115,47

### Тип: HENCO 16HN

Муфта HENCO переходная



Артикул	Пакет / Коробка	Тип	Стоимость, €
16HNBA	1 пс. / 15 пс.	HNBxHNA	14,88

### Тип: HENCO 27HN

Угол HENCO 45°



Артикул	Пакет / Коробка	Тип	Стоимость, €
27HNA	1 пс. / 15 пс.	HNAxHNA	16,15
27HNB	1 пс. / 1 пс.	HNBxHNB	42,88

## D. HENCO СУПЕРРАЗМЕРЫ



### Тип: HENCO 8HN



#### Пресс гильза HENCO

Артикул	Пакет / Коробка	Тип	Стоимость, €
8HNA-РК40	1 рс. / 20 рс.	HNAx40	11,22
8HNA-РК50	1 рс. / 15 рс.	HNAx50	11,88
8HNA-РК63	1 рс. / 12 рс.	HNAx63	23,38
8HNA-РК75	1 рс. / 12 рс.	HNAx75	50,05
8HNB-РК90	1 рс. / 4 рс.	HNBx90	87,92

### Тип: HENCO HN



#### Комплект хомутов HENCO

Артикул	Пакет / Коробка	Тип	Стоимость, €
HNA	1 рс. / 1 рс.		25,28
HNB	1 рс. / 1 рс.		48,77

### Тип: HENCO HN-PEN



#### Штифт крепежный HENCO

Артикул	Пакет / Коробка	Тип	Стоимость, €
HN-PEN	50 рс. / 50 рс.		0,09

### Тип: HENCO HN-U



#### Уплотнение HENCO

Артикул	Пакет / Коробка	Тип	Стоимость, €
HNA-U	10 рс. / 10 рс.	HNA	—
HNB-U	10 рс. / 10 рс.	HNB	4,39

- 1
- 2
- 3
- 4
- 5
- 6
- 7
- 8
- 9
- 10
- 11

## D. HENCO СУПЕРРАЗМЕРЫ

### Тип: HENCO 17HN

Адаптер HENCO на HP, латунь

Артикул	Пакет / Коробка	Тип	Стоимость, €
17HNA-10	1 пс. / 22 пс.	HNAx2"	82,41
17HNA-12	1 пс. / 18 пс.	HNAx2,5"	113,54



### Тип: HENCO 18HN

Адаптер HENCO на BP, латунь

Артикул	Пакет / Коробка	Тип	Стоимость, €
18HNA-06	1 пс. / 40 пс.	HNAx1"	73,63
18HNA-10	1 пс. / 27 пс.	HNAx2"	85,70
18HNA-12	1 пс. / 16 пс.	HNAx2,5"	115,63
18HNB-14	1 пс. / —	HNBx3"	133,12



### Тип: HENCO HN-STOP

Заглушка HENCO

Артикул	Пакет / Коробка	Тип	Стоимость, €
HNA-STOP	1 пс. / —	HNA	41,77
HNB-STOP	1 пс. / —	HNB	61,64



### Тип: HENCO HNA-EK05

Переходник HENCO HNA x EK 3/4"

Артикул	Пакет / Коробка	Тип	Стоимость, €
HNA-EK05	1 пс. / —	HNA x 3/4" EK	31,80





## Тип: HENCO HNA-ECOLINE-SET



— Базовый набор для системы «Инлайнер» или «труба в трубе»

Артикул	Пакет / Коробка	Тип	Стоимость, €
HNA-ECOLINE-SET	1 рс. / —		—

Состав:

- 1x 9HNA (Тройник)
- 4x HNA (Набор скоб)
- 1x HNA-EK05 (Переходник HNA-EK)
- 1x HNA-INLB (Базовая платформа для инлайнера)

HENCO Ecoline или система «труба в трубе» — это энергосберегающее решение для контура циркуляции ГВС, которое экономит энергию за счет снижения теплового потока.

Отдельный трубопровод для циркуляции воды больше не требуется.

Разработанный на основе HENCO Super Size, он сочетает в себе модульность и легкий монтаж.

### ОДНО РЕШЕНИЕ ДЛЯ ДИАМЕТРОВ ОТ 40 ДО 75 ММ.

- Экономичность
- Простая установка
- Малая потребность в пространстве
- Противодействие бактерии легионелла

Элементы, необходимые для комплектации системы HENCO ECOLINE

Артикул	Описание	Страница
8HNA-ПК...	Пресс-фитинг 40, 50, 63 or 75	43
100-МХС1620	HENCO 1L PE-Xc 16x2 - 100m	—
19P-1605	Покрытый никелем пресс-адаптер к евроконусу 16x3/4"	64
19P-2005	Покрытый никелем пресс-адаптер к евроконусу 20x3/4"	64
33P-1605	Покрытый никелем пресс-адаптер к евроконусу 90°	68
19PK-1605	Пресс-шарнир к евроконусу 16x3/4"	27
19PK-2005	Пресс-шарнир к евроконусу 20x3/4"	27
19SK-1605	Пуш-фитинг с евроконусом 16x3/4"	51
19SK-2005	Пуш-фитинг с евроконусом 20x3/4"	51







	<i>Страница</i>
<i>A. HENCO SK</i>	<i>50</i>
<i>B. HENCO КОЛЛЕКТОРЫ</i>	<i>56</i>



## БЫСТРЫЙ УДОБНЫЙ МОНТАЖ

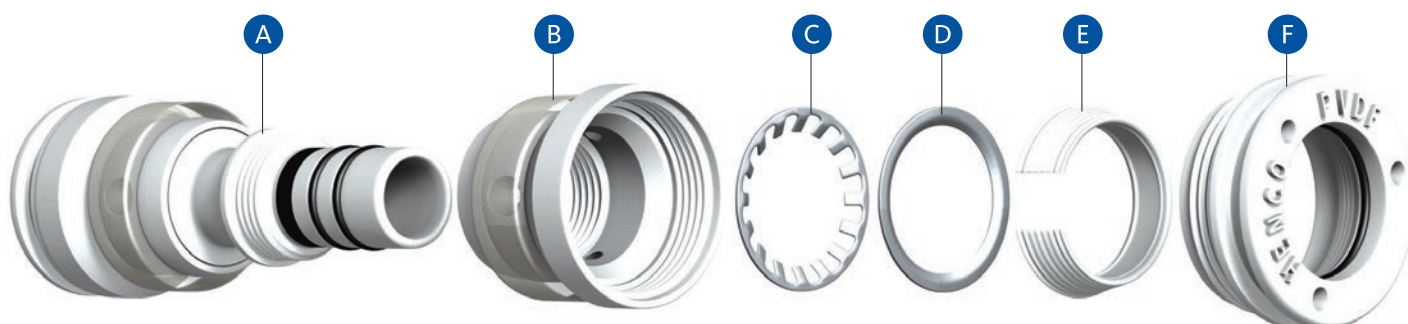

- A** PVDF корпус с двумя O-кольцами EPDM
- B** Окошко
- C** Стальное направляющее кольцо
- D** Стальное фиксирующее кольцо
- E** PVDF коническое разрезанное кольцо
- F** PVDF крышка с EPDM O-кольцом и пазами для разборки

### Преимущества

1. Быстро собирается и разбирается
2. Легко установить, когда недостаточно места
3. Стойкость к высокому давлению и температуре
4. Одобрен для использования с питьевой водой
5. Допускают 10° отклонения от оси
6. Снабжен защитной крышкой от попадания грязи, различных веществ и цемента в фитинг
7. Два внутренних O-кольца предохраняют от утечки воды из трубы
8. Имеет уникальное направляющее кольцо, придающее дополнительную силу и стабильность фиксирующему кольцу
9. Инновационный дизайн включает уникальное коническое разрезанное кольцо. Такая конструкция компенсирует расширение трубы в фитинге, предотвращая выскальзывание трубы из фитинга
10. Выпускается диаметрами 16, 20 и 26 мм

## Тип: HENCO 1SK



Угольник HENCO 90° пуш

Артикул	Пакет / Коробка	Тип	Стоимость, €
1SK-1616	10 рс. / 70 рс.	16x16	5,60
1SK-2020	10 рс. / 50 рс.	20x20	6,85
1SK-2626	5 рс. / 40 рс.	26x26	9,36

## Тип: HENCO 2SK



Водорозетка HENCO ВР пуш

Артикул	Пакет / Коробка	Тип	Стоимость, €
2SK-1604BP *	10 рс. / 40 рс.	16x1/2" (56 mm)	7,71
2SK-2004BP *	10 рс. / 40 рс.	20X1/2" (56 mm)	8,46
2SK-2005	10 рс. / 30 рс.	20X3/4" (56 mm)	10,25
2SK-2605	5 рс. / 20 рс.	26X3/4" (56 mm)	12,17

\* С черной заглушкой ВР04 1/2".

## Тип: HENCO 2S



Укороченная водорозетка HENCO ВР пуш

Артикул	Пакет / Коробка	Тип	Стоимость, €
2S-1604K	10 рс. / 50 рс.	16x1/2"	16,56

## Тип: HENCO 3SK



Водорозетка HENCO угловая ВР пуш

Артикул	Пакет / Коробка	Тип	Стоимость, €
3SK-160416BP *	10 рс. / 30 рс.	16X1/2" (40 mm)	11,24
3SK-200420BP *	10 рс. / 30 рс.	20X1/2" (40 mm)	12,98

\* С черной заглушкой ВР04 1/2".

## Тип: HENCO 5SK



Угольник HENCO 90° НР пуш

Артикул	Пакет / Коробка	Тип	Стоимость, €
5SK-1604	10 рс. / 60 рс.	16X1/2"	7,93
5SK-2004	10 рс. / 50 рс.	20X1/2"	8,79
5SK-2005	10 рс. / 40 рс.	20X3/4"	10,71
5SK-2605	5 рс. / 30 рс.	26X3/4"	12,28



HENCO PK-TOOL с. 145



## Тип: HENCO 6SK



HENCO PK-TOOL с. 145

Угольник HENCO 90° ВР пуш

Артикул	Пакет / Коробка	Тип	Стоимость, €
6SK-1604BP *	10 рс. / 60 рс.	16X1/2"	5,38
6SK-2004BP *	10 рс. / 60 рс.	20X1/2"	7,42
6SK-2005	10 рс. / 30 рс.	20X3/4"	8,06
6SK-2605	10 рс. / 30 рс.	26X3/4"	10,02

\* С черной заглушкой ВР04 1/2".

## Тип: HENCO 9SK



Тройник HENCO, равнопроходный пуш

Артикул	Пакет / Коробка	Тип	Стоимость, €
9SK-161616	10 рс. / 40 рс.	16x16x16	8,29
9SK-202020	10 рс. / 30 рс.	20x20x20	10,25
9SK-262626	5 рс. / 20 рс.	26x26x26	13,82

## Тип: HENCO 10SK



Тройник HENCO, переходный, сужение в центре пуш

Артикул	Пакет / Коробка	Тип	Стоимость, €
10SK-201620	10 рс. / 40 рс.	20x16x20	9,36
10SK-261626	5 рс. / 25 рс.	26x16x26	11,94
10SK-262026	5 рс. / 20 рс.	26x20x26	12,74

## Тип: HENCO 11SK



Тройник HENCO, переходный пуш

Артикул	Пакет / Коробка	Тип	Стоимость, €
11SK-201616	10 рс. / 40 рс.	20x16x16	8,99
11SK-202016	10 рс. / 30 рс.	20x20x16	9,71
11SK-261620	5 рс. / 25 рс.	26x16x20	11,03
11SK-262016	5 рс. / 25 рс.	26x20x16	11,03
11SK-262020	5 рс. / 25 рс.	26x20x20	11,69
11SK-262616	5 рс. / 25 рс.	26x26x16	12,23
11SK-262620	5 рс. / 20 рс.	26x26x20	12,87

## Тип: HENCO 12SK



Тройник HENCO, переходный, увеличенный в центре пуш

Артикул	Пакет / Коробка	Тип	Стоимость, €
12SK-162016	10 рс. / 40 рс.	16x20x16	10,32
12SK-202620	5 рс. / 30 рс.	20x26x20	11,62

## Тип: HENCO 13SK



HENCO PK-TOOL c. 145

### Тройник HENCO BP пуш

Артикул	Пакет / Коробка	Тип	Стоимость, €
13SK-160416BP *	10 рс. / 40 рс.	16x1/2"x16	9,75
13SK-200420BP *	10 рс. / 30 рс.	20x1/2"x20	11,29
13SK-200520	10 рс. / 30 рс.	20x3/4"x20	12,28
13SK-260420BP *	5 рс. / 20 рс.	26x1/2"x20	15,26
13SK-260426BP *	5 рс. / 20 рс.	26x1/2"x26	13,98
13SK-260526	5 рс. / 20 рс.	26x3/4"x26	14,65

\* С черной заглушкой ВР04 1/2".

## Тип: HENCO 14SK



HENCO PK-TOOL c. 145

### Тройник HENCO HP пуш

Артикул	Пакет / Коробка	Тип	Стоимость, €
14SK-160416	10 рс. / 40 рс.	16x1/2"x16	10,81
14SK-200420	10 рс. / 30 рс.	20x1/2"x20	12,33
14SK-260426	5 рс. / 20 рс.	26x1/2"x26	15,03

## Тип: HENCO 15SK



### Муфта HENCO пуш

Артикул	Пакет / Коробка	Тип	Стоимость, €
15SK-1616	10 рс. / 70 рс.	16x16	5,29
15SK-2020	10 рс. / 60 рс.	20x20	6,71
15SK-2626	5 рс. / 30 рс.	26x26	9,04

## Тип: HENCO 16SK



### Муфта HENCO, переходная пуш

Артикул	Пакет / Коробка	Тип	Стоимость, €
16SK-2016	10 рс. / 80 рс.	20x16	6,00
16SK-2616	10 рс. / 50 рс.	26x16	7,21
16SK-2620	10 рс. / 40 рс.	26x20	7,87



## Тип: HENCO 17SK



HENCO PK-TOOL c. 145

Муфта HENCO HP пуш

Артикул	Пакет / Коробка	Тип	Стоимость, €
17SK-1603	10 рс. / 80 рс.	16x3/8"	6,61
17SK-1604	10 рс. / 80 рс.	16x1/2"	7,36
17SK-2004	10 рс. / 60 рс.	20x1/2"	8,01
17SK-2005	10 рс. / 60 рс.	20x3/4"	9,64
17SK-2605	10 рс. / 40 рс.	26x3/4"	11,01
17SK-2606	10 рс. / 40 рс.	26x1"	12,97

## Тип: HENCO 18SK



HENCO PK-TOOL c. 145

Муфта HENCO BP пуш

Артикул	Пакет / Коробка	Тип	Стоимость, €
18SK-1604	10 рс. / 80 рс.	16x1/2"	5,87
18SK-2004	10 рс. / 80 рс.	20x1/2"	6,62
18SK-2005	10 рс. / 60 рс.	20x3/4"	7,87
18SK-2605	10 рс. / 50 рс.	26x3/4"	9,03
18SK-2606	10 рс. / 40 рс.	26x1"	10,81

## Тип: HENCO 17SKS



Ниппель HENCO для пуш-фитингов HP

Артикул	Пакет / Коробка	Тип	Стоимость, €
17SKS-2004	5 рс. / 150 рс.	20 x 1/2"	5,88
17SKS-2005	5 рс. / 150 рс.	20 x 3/4"	7,20
17SKS-2604	5 рс. / 100 рс.	26 x 1/2"	8,37
17SKS-2605	5 рс. / 100 рс.	26 x 3/4"	8,82

*Применяется с HENCO с пуш-фитингами и коллекторами.*

## Тип: HENCO 18SKS



Ниппель HENCO для пуш-фитингов BP

Артикул	Пакет / Коробка	Тип	Стоимость, €
18SKS-2004	5 рс. / 150 рс.	20 x 1/2"	6,60
18SKS-2005	5 рс. / 100 рс.	20 x 3/4"	8,61
18SKS-2604	5 рс. / 100 рс.	26 x 1/2"	8,93
18SKS-2605	5 рс. / 80 рс.	26 x 3/4"	8,99

*Применяется с HENCO с пуш-фитингами и коллекторами.*



## Тип: HENCO 19SK



Пуш-фитинг HENCO с евроконусом

Артикул	Пакет / Коробка	Тип	Стоимость, €
19SK-1605	10 рс. / 80 рс.	16x3/4" ЕК	4,18
19SK-2005	10 рс. / 80 рс.	20x3/4" ЕК	4,95

## Тип: HENCO 26SK



Пуш-фитинг HENCO с плоским уплотнением

Артикул	Пакет / Коробка	Тип	Стоимость, €
26SK-1605	10 рс. / 80 рс.	16x3/4"	3,90
26SK-2005	10 рс. / 80 рс.	20x3/4"	4,53

## Тип: HENCO SK-PIPESTOP



Заглушка для трубы HENCO

Артикул	Пакет / Коробка	Тип	Стоимость, €
SK-PIPESTOP16	10 рс. / 120 рс.	16	3,24
SK-PIPESTOP20	10 рс. / 80 рс.	20	4,08
SK-PIPESTOP26	10 рс. / 80 рс.	26	5,43

## Тип: HENCO SK-STOPCLIP



Заменяемая заглушка HENCO для пуш-соединения

Артикул	Пакет / Коробка	Тип	Стоимость, €
SK-STOPCLIP16	10 рс. / 120 рс.	16	1,49
SK-STOPCLIP20	10 рс. / 100 рс.	20	1,91
SK-STOPCLIP26	10 рс. / 80 рс.	26	2,62





## Тип: HENCO VISION SET



### Сменная пуш-муфта 16 HENCO

Артикул	Пакет / Коробка	Тип	Стоимость, €
VISION SET 16	1 пс. / 100 пс.	16	2,50
VISION SET 20	1 пс. / 90 пс.	20	3,04
VISION SET 26	1 пс. / 80 пс.	26	3,96

## Тип: HENCO VISION KEY



### Vision ключ HENCO

Артикул	Пакет / Коробка	Тип	Стоимость, €
VISION-KEY16	1 пс. / 200 пс.	16	43,45
VISION-KEY20	1 пс. / 200 пс.	20	46,95
VISION-KEY26	1 пс. / 200 пс.	26	47,59

1

2

3

4

5

6

7

8

9

10

11

## В. HENCO КОЛЛЕКТОРЫ

### Тип: HENCO VSK-1616

Коллектор HENCO, два SK соединения Ø16

Артикул	Пакет / Коробка	Тип	Стоимость, €
VSK-1616	1 рс. / 14 рс.	1616	12,51



### Тип: HENCO VSK-161616

Коллектор HENCO, три SK соединения Ø16

Артикул	Пакет / Коробка	Тип	Стоимость, €
VSK-161616	1 рс. / 14 рс.	161616	18,27



### Тип: HENCO VSKEK-0502

Коллектор HENCO, два соединения под евроконус

Артикул	Пакет / Коробка	Тип	Стоимость, €
VSKEK-0502	10 рс. / 30 рс.	2x3/4"ЕК	7,36



### Тип: VSKEK-0503

Коллектор HENCO, три соединения под евроконус

Артикул	Пакет / Коробка	Тип	Стоимость, €
VSKEK-0503	10 рс. / 30 рс.	3x3/4"ЕК	10,69



### Тип: 19SK

Пуш-фитинг HENCO с евроконусом

Артикул	Пакет / Коробка	Тип	Стоимость, €
19SK-1605	10 рс. / 80 рс.	16x3/4" ЕК	4,18
19SK-2005	10 рс. / 80 рс.	20x3/4" ЕК	4,95



## В. HENCO КОЛЛЕКТОРЫ



### Тип: HENCO VVSK



Муфта HENCO пуш HP

Артикул	Пакет / Коробка	Тип	Стоимость, €
VVSK-20	10 рс. / 80 рс.	20	4,94
VVSK-26	10 рс. / 80 рс.	26	6,07

### Тип: HENCO VVSK-TM



Тройник HENCO для Vision коллектора

Артикул	Пакет / Коробка	Тип	Стоимость, €
VVSK-T20M20	10 рс. / 30 рс.	20-20	10,06
VVSK-T26M26	5 рс. / 20 рс.	26-26	12,33

### Тип: HENCO 17SKS



Ниппель HENCO для пуш-фитингов HP

Артикул	Пакет / Коробка	Тип	Стоимость, €
17SKS-2004	5 рс. / 150 рс.	20 x 1/2"	5,88
17SKS-2005	5 рс. / 150 рс.	20 x 3/4"	7,20
17SKS-2604	5 рс. / 100 рс.	26 x 1/2"	8,37
17SKS-2605	5 рс. / 100 рс.	26 x 3/4"	8,82

*Применяется с HENCO пуш-фитингами и коллекторами.*

### Тип: HENCO 18SKS



Ниппель HENCO для пуш-фитингов BP

Артикул	Пакет / Коробка	Тип	Стоимость, €
18SKS-2004	5 рс. / 150 рс.	20 x 1/2"	6,60
18SKS-2005	5 рс. / 100 рс.	20 x 3/4"	8,61
18SKS-2604	5 рс. / 100 рс.	26 x 1/2"	8,93
18SKS-2605	5 рс. / 80 рс.	26 x 3/4"	8,99

*Применяется с HENCO пуш-фитингами и коллекторами.*

### Тип: HENCO VVSK-90



Угольник HENCO 90° для коллектора

Артикул	Пакет / Коробка	Тип	Стоимость, €
VVSK-20-90	10 рс. / 70 рс.	20-90	4,92
VVSK-26-90	10 рс. / 50 рс.	26-90	7,15

## В. HENCO КОЛЛЕКТОРЫ

### Тип: HENCO VVSK-T

Тройник HENCO для коллектора

Артикул	Пакет / Коробка	Тип	Стоимость, €
VVSK-T202020	10 рс. / 40 рс.	20-20-20	8,99
VVSK-T262626	10 рс. / 20 рс.	26-26-26	12,59



### Тип: HENCO VS-ENDCAP

Заглушка HENCO для коллектора ВР

Артикул	Пакет / Коробка	Тип	Стоимость, €
VS-ENDCAP	10 рс. / 180 рс.	F	1,25



### Тип: HENCO VS-ENDCAP-M

Заглушка HENCO для коллектора НР\ Заглушка HENCO для коллектора, евроконус

Артикул	Пакет / Коробка	Тип	Стоимость, €
VS-ENDCAP-M	10 рс. / 150 рс.	M	1,32



### Тип: HENCO ENDCAP-EK05

Заглушка HENCO для коллектора НР\ Заглушка HENCO для коллектора, евроконус

Артикул	Пакет / Коробка	Тип	Стоимость, €
ENDCAP-EK05	10 рс. / 200 рс.	3/4"	1,49



### Тип: HENCO VDSK

Муфта HENCO пуш ВР для коллектора или удлинителя коллектора

Артикул	Пакет / Коробка	Тип	Стоимость, €
VDSK-20	10 рс. / 80 рс.	20	5,09
VDSK-26	10 рс. / 60 рс.	26	6,05



## В. HENCO КОЛЛЕКТОРЫ



### Тип: HENCO SK-STOPCLIP



Заменяемая заглушка HENCO для пуш-соединения

Артикул	Пакет / Коробка	Тип	Стоимость, €
SK-STOPCLIP16	10 рс. / 120 рс.	16	1,49
SK-STOPCLIP20	10 рс. / 100 рс.	20	1,91
SK-STOPCLIP26	10 рс. / 80 рс.	26	2,62

### Тип: HENCO SK-B05



Крепеж HENCO для коллектора

Артикул	шт / Коробка	Тип	Стоимость, €
SK-B05	1 рс. / 200 рс.	B05	19,98

### Тип: HENCO 41S



Латунная муфта Вижн HENCO с клапаном F — типа

Артикул	шт / Коробка	Тип	Стоимость, €
41S-16	10 рс. / 100 рс.	16	—
41S-20	10 рс. / 60 рс.	20	12,91
41S-26	10 рс. / 80 рс.	26	13,25

*СНЯТЫ С ПРОИЗВОДСТВА  
ДО КОНЦА СКЛАДА*

### Тип: HENCO 41SKS



Соединительная муфта Вижн HENCO с клапаном F — типа

Артикул	шт / Коробка	Тип	Стоимость, €
41SKS-16 *	10 рс. / 100 рс.	16	—
41SKS-20	10 рс. / 80 рс.	20	11,23
41SKS-26	10 рс. / 80 рс.	26	12,02

*\* СНЯТЫ С ПРОИЗВОДСТВА  
ДО КОНЦА СКЛАДА*



# ЛАТУННЫЕ ПРЕСС- ФИТИНГИ

# 4

	<i>Страница</i>
<i>A. HENCO P</i>	<i>62</i>
<i>B. HENCO PG</i>	<i>75</i>

*Некоторые фитинги могут отличаться от изображений,  
представленных в каталоге*



## 100 % НАДЕЖНОСТЬ СИСТЕМ ОТОПЛЕНИЯ И ВОДОСНАБЖЕНИЯ

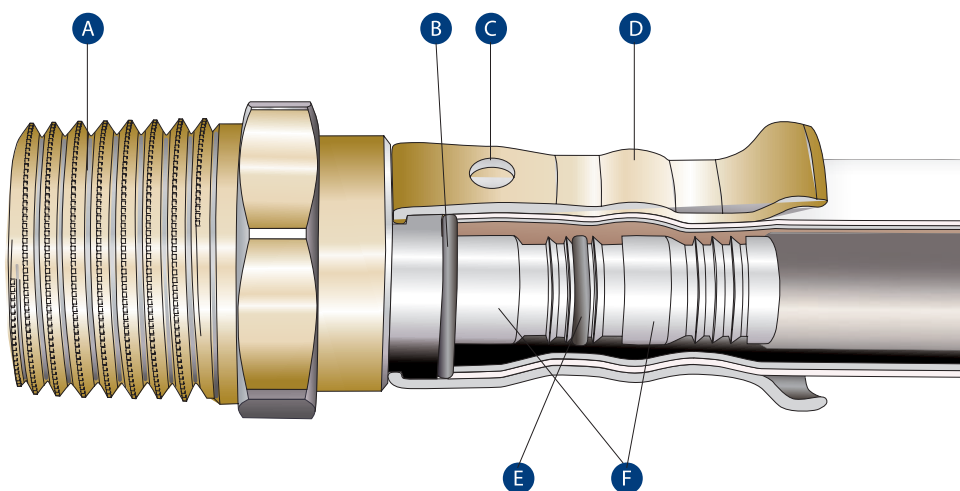

- Ⓐ Корпус из латуни CW617N/CW614N (см. техруководство, с. 64)
- Ⓑ Диэлектрическое кольцо
- Ⓒ Окна гильзы
- Ⓓ Гильза из нержавеющей стали
- Ⓔ EPDM уплотнение
- Ⓕ Ниппель из латуни

- ▶ Корпус сделан из коррозионностойкой латуни CW617N
- ▶ Гильза из коррозионно стойкой нержавеющей стали 1.4303 (AISI 305)
- ▶ Гильза непосредственно надета на корпус фитинга
- ▶ На конце гильзы есть манжета для отличного позиционирования пресс клещей
- ▶ Удлиненный ниппель для лучшего удержания трубы
- ▶ Два O-образных уплотнения из высокотемпературного каучука EPDM
- ▶ На гильзе расположены 3 окошка для визуального контроля качества монтажа
- ▶ Высокая точность изготовления всех компонентов фитинга, строгий контроль качества
- ▶ Использование для систем отопления, водоснабжения, кондиционирования
- ▶ Экологически чистое покрытие, безопасное для здоровья
- ▶ Протечка не опрессованного фитинга для выявления ошибок монтажа
- ▶ Низкая чувствительность к качеству калибровки трубы
- ▶ Необходимо использовать пресс-профиль VE для всех размеров или профиль TH для 16, 20, 26 диаметров



## Тип: HENCO 1P



Угольник HENCO 90° пресс

Артикул	Пакет / Коробка	Тип	Стоимость, €
1P-1414	10 рс. / 150 рс.	14x14	6,84
1P-1616	10 рс. / 150 рс.	16x16	4,68
1P-1818	10 рс. / 100 рс.	18x18	10,54
1P-2020	10 рс. / 80 рс.	20x20	6,48
1P-2626	5 рс. / 50 рс.	26x26	9,19

## Тип: HENCO 2P



Водорозетка HENCO ВР

Артикул	Пакет / Коробка	Тип	Стоимость, €
2P-1604	10 рс. / 50 рс.	16x1/2" (52 mm)	7,36
2P-1804	10 рс. / 50 рс.	18x1/2" (52 mm)	9,12
2P-2004	10 рс. / 50 рс.	20x1/2" (52 mm)	8,23
2P-2005	10 рс. / 50 рс.	20x3/4" (52 mm)	10,67
2P-2605	5 рс. / 50 рс.	26x3/4" (52 mm)	12,20

## Тип: HENCO 2P-K



Водорозетка HENCO, укороченная ВР

Артикул	Пакет / Коробка	Тип	Стоимость, €
2P-1404K	10 рс. / 50 рс.	14x1/2" (35 mm)	8,11
2P-1604K	10 рс. / 50 рс.	16x1/2" (35 mm)	7,16

Аксессуар для 2P & 2P-K: гальванизированный кронштейн — см. с. 152–153.



PLP-P-PK



PLF-P-PK

## Тип: HENCO 3P



Водорозетка HENCO, угловая ВР

Артикул	Пакет / Коробка	Тип	Стоимость, €
3P-160416	10 рс. / 40 рс.	16x1/2"x16 (52 mm)	13,50
3P-200420	10 рс. / 40 рс.	20x1/2"x20 (52 mm)	16,81



## Тип: HENCO 3P-VK



Проходная водорозетка HENCO, укороченная

Артикул	Пакет / Коробка	Тип	Стоимость, €
3P-160416VK	5 рс. / 20 рс.	16x1/2"x16 (40 mm)	22,71
3P-200420VK	5 рс. / 20 рс.	20x1/2"x20 (40 mm)	23,33

## Тип: HENCO 4P



Водорозетка HENCO, удлиненная ВР

Артикул	Пакет / Коробка	Тип	Стоимость, €
4P-1604	10 рс. / 40 рс.	16x1/2" (78 mm)	11,97
4P-1804	10 рс. / 40 рс.	18x1/2" (78 mm)	11,84
4P-2004	10 рс. / 40 рс.	20x1/2" (78 mm)	12,75

## Тип: HENCO SS



Изоляция HENCO для латунной водорозетки

Артикул	Упаковка	Тип	Стоимость, €
SS2P05	1 рс.	для 2P 3/4"	6,04
SS3P04	1 рс.	для 3P 1/2"	6,98
SS4P04	1 рс.	для 4P 1/2"	6,66

Аксессуар для 3P-VK & 3PM-V & 4P: гальванизированный кронштейн — см. с. 152–153.



PLP-P-PK



PLF-P-PK

## Тип: HENCO 5P



Угольник HENCO 90° пресс НР

Артикул	Пакет / Коробка	Тип	Стоимость, €
5P-1404	10 рс. / 150 рс.	14x1/2"	6,59
5P-1603	10 рс. / 150 рс.	16x3/8"	4,44
5P-1604	10 рс. / 150 рс.	16x1/2"	4,76
5P-1804	10 рс. / 120 рс.	18x1/2"	8,32
5P-2004	10 рс. / 100 рс.	20x1/2"	5,72
5P-2005	10 рс. / 80 рс.	20x3/4"	6,21
5P-2605	10 рс. / 60 рс.	26x3/4"	8,97

## Тип: HENCO 6P



Угольник HENCO 90° пресс ВР

Артикул	Пакет / Коробка	Тип	Стоимость, €
6P-1404	10 рс. / 120 рс.	14x1/2"	7,41
6P-1604	10 рс. / 120 рс.	16x1/2"	4,48
6P-1804	10 рс. / 120 рс.	18x1/2"	6,77
6P-2004	10 рс. / 120 рс.	20x1/2"	6,28
6P-2005	10 рс. / 50 рс.	20x3/4"	8,52
6P-2605	5 рс. / 50 рс.	26x3/4"	10,00
6P-3206*	5 рс. / 30 рс.	32x1"	15,43

*\*ДО КОНЦА СКЛАДА*

## Тип: HENCO 7P



Водорозетка HENCO НР

Артикул	Пакет / Коробка	Тип	Стоимость, €
7P-1605	10 рс. / 30 рс.	16x3/4" (78 mm)	15,50
7P-2005	10 рс. / 30 рс.	20x3/4" (78 mm)	15,73

## Тип: HENCO 8P



Адаптер HENCO для стиральных машин

Артикул	Пакет / Коробка	Тип	Стоимость, €
8P-1604	10 рс. / 50 рс.	16x1/2"	13,50

## Тип: HENCO 9P



Тройник HENCO, равнопроходный пресс

Артикул	Пакет / Коробка	Тип	Стоимость, €
9P-141414	10 рс. / 100 рс.	14x14x14	8,56
9P-161616	10 рс. / 60 рс.	16x16x16	6,40
9P-181818	10 рс. / 60 рс.	18x18x18	12,21
9P-202020	10 рс. / 50 рс.	20x20x20	9,33
9P-262626	5 рс. / 30 рс.	26x26x26	13,91
9P-323232*	1 рс. / 20 рс.	32x32x32	29,31

*\*ДО КОНЦА СКЛАДА*



## Тип: HENCO 10P



Тройник HENCO, переходный пресс, уменьшенный в центре

Артикул	Пакет / Коробка	Тип	Стоимость, €
10P-161416	10 рс. / 50 рс.	16x14x16	12,47
10P-181618	10 рс. / 60 рс.	18x16x18	14,10
10P-201620	10 рс. / 50 рс.	20x16x20	8,79
10P-201820	10 рс. / 50 рс.	20x18x20	15,80
10P-261626	5 рс. / 30 рс.	26x16x26	12,29
10P-261826	5 рс. / 30 рс.	26x18x26	20,93
10P-262026	5 рс. / 30 рс.	26x20x26	13,87
10P-322032*	5 рс. / 20 рс.	32x20x32	21,43

*\*ДО КОНЦА СКЛАДА*

## Тип: HENCO 11P



Тройник HENCO, переходный пресс, уменьшенный с двух сторон

Артикул	Пакет / Коробка	Тип	Стоимость, €
11P-181616	10 рс. / 50 рс.	18x16x16	14,21
11P-201616	10 рс. / 50 рс.	20x16x16	8,47
11P-201818	10 рс. / 50 рс.	20x18x18	15,80
11P-202016	10 рс. / 50 рс.	20x20x16	9,19
11P-261620	5 рс. / 30 рс.	26x16x20	11,57
11P-262020	5 рс. / 30 рс.	26x20x20	12,16
11P-262616	5 рс. / 30 рс.	26x26x16	13,43
11P-262620	5 рс. / 30 рс.	26x26x20	14,00
11P-322026	5 рс. / 20 рс.	32x20x26	26,20
11P-322626*	5 рс. / 20 рс.	32x26x26	24,23

*\*ДО КОНЦА СКЛАДА*

## Тип: HENCO 12P



Тройник HENCO, переходный пресс, увеличенный в центре

Артикул	Пакет / Коробка	Тип	Стоимость, €
12P-161816	10 рс. / 60 рс.	16x18x16	14,21
12P-162016	10 рс. / 60 рс.	16x20x16	9,90
12P-202620	5 рс. / 30 рс.	20x26x20	13,87
12P-263226*	5 рс. / 20 рс.	26x32x26	23,36

*\*ДО КОНЦА СКЛАДА*

## Тип: HENCO 13P



### Тройник HENCO BP пресс

Артикул	Пакет / Коробка	Тип	Стоимость, €
13P-160416	10 рс. / 60 рс.	16x1/2"x16	7,61
13P-180418	10 рс. / 60 рс.	18x1/2"x18	—
13P-200420	10 рс. / 50 рс.	20x1/2"x20	8,77
13P-200520	10 рс. / 30 рс.	20x3/4"x20	13,82
13P-260420	5 рс. / 30 рс.	26x1/2"x20	17,72
13P-260426	5 рс. / 30 рс.	26x1/2"x26	13,68
13P-260526	5 рс. / 30 рс.	26x3/4"x26	14,00
13P-320532*	5 рс. / 20 рс.	32x3/4"x32	25,44
13P-320632*	5 рс. / 20 рс.	32x1"x32	25,65
13P-320732*	5 рс. / 20 рс.	32x5/4"x32	29,28

*\*ДО КОНЦА СКЛАДА*

## Тип: HENCO 14P



### Тройник HENCO HP пресс

Артикул	Пакет / Коробка	Тип	Стоимость, €
14P-160416	10 рс. / 60 рс.	16x1/2"x16	7,49
14P-200420	10 рс. / 60 рс.	20x1/2"x20	8,77
14P-200520	5 рс. / 30 рс.	20x3/4"x20	10,92
14P-260426	5 рс. / 30 рс.	26x1/2"x26	16,19
14P-260526	5 рс. / 30 рс.	26x3/4"x26	13,14
14P-260626	5 рс. / 30 рс.	26x1"x26	20,60
14P-320532*	5 рс. / 20 рс.	32x3/4"x32	24,82
14P-320632*	5 рс. / 20 рс.	32x1"x32	25,39

*\*ДО КОНЦА СКЛАДА*

## Тип: HENCO 15P



### Муфта HENCO пресс

Артикул	Пакет / Коробка	Тип	Стоимость, €
15P-1414	10 рс. / 200 рс.	14x14	5,05
15P-1616	10 рс. / 200 рс.	16x16	4,15
15P-1818	10 рс. / 150 рс.	18x18	5,89
15P-2020	10 рс. / 140 рс.	20x20	4,56
15P-2626	5 рс. / 80 рс.	26x26	6,40
15P-3232*	5 рс. / 50 рс.	32x32	14,27

*\*ДО КОНЦА СКЛАДА*



## Тип: HENCO 16P



### Муфта HENCO, переходная пресс

Артикул	Пакет / Коробка	Тип	Стоимость, €
16P-1614	10 пс. / 150 пс.	16x14	7,59
16P-1814	10 пс. / 150 пс.	18x14	—
16P-1816	10 пс. / 150 пс.	18x16	8,14
16P-2014	10 пс. / 150 пс.	20x14	9,01
16P-2016	10 пс. / 150 пс.	20x16	4,59
16P-2018	10 пс. / 150 пс.	20x18	8,70
16P-2616	5 пс. / 100 пс.	26x16	6,66
16P-2620	5 пс. / 80 пс.	26x20	6,66
16P-3216*	5 пс. / 60 пс.	32x16	10,09
16P-3220*	5 пс. / 60 пс.	32x20	13,46
16P-3226*	5 пс. / 60 пс.	32x26	11,59

*\*ДО КОНЦА СКЛАДА*

## Тип: HENCO 17P



### Муфта HENCO пресс НР

Артикул	Пакет / Коробка	Тип	Стоимость, €
17P-1403	10 пс. / 250 пс.	14x3/8"	3,64
17P-1404	10 пс. / 150 пс.	14x1/2"	4,38
17P-1603	10 пс. / 150 пс.	16x3/8"	3,10
17P-1604	10 пс. / 150 пс.	16x1/2"	2,98
17P-1605	10 пс. / 150 пс.	16x3/4"	4,12
17P-1804	10 пс. / 150 пс.	18x1/2"	4,13
17P-1805	10 пс. / 150 пс.	18x3/4"	7,34
17P-2004	10 пс. / 150 пс.	20x1/2"	3,63
17P-2005	10 пс. / 150 пс.	20x3/4"	4,68
17P-2605	5 пс. / 80 пс.	26x3/4"	5,87
17P-2606	5 пс. / 80 пс.	26x1"	7,72
17P-3207*	5 пс. / 40 пс.	32x5/4"	15,26

*\*ДО КОНЦА СКЛАДА*

## Тип: HENCO 18P



### Муфта HENCO пресс ВР

Артикул	Пакет / Коробка	Тип	Стоимость, €
18P-1404	10 пс. / 200 пс.	14x1/2"	5,50
18P-1604	10 пс. / 150 пс.	16x1/2"	3,86
18P-1804	10 пс. / 120 пс.	18x1/2"	5,67
18P-1805	10 пс. / 100 пс.	18x3/4"	7,75
18P-2004	10 пс. / 100 пс.	20x1/2"	4,26
18P-2005	10 пс. / 100 пс.	20x3/4"	5,53
18P-2605	5 пс. / 80 пс.	26x3/4"	6,67
18P-2606	5 пс. / 70 пс.	26x1"	8,05
18P-3206*	5 пс. / 50 пс.	32x1"	11,75
18P-3207*	5 пс. / 30 пс.	32x5/4"	15,10

*\*ДО КОНЦА СКЛАДА*

## Тип: HENCO 19P



Муфта HENCO, пресс, евроконус, никелированная

Артикул	Пакет / Коробка	Тип	Стоимость, €
19P-1605	10 рс. / 150 рс.	16x3/4" ЕК	5,52
19P-1805	10 рс. / 150 рс.	18x3/4" ЕК	8,18
19P-2005	10 рс. / 140 рс.	20x3/4" ЕК	5,89

## Тип: HENCO 22P



Т, радиаторная подводка HENCO, никелированная медная трубка 300 мм Ø15

Артикул	Пакет / Коробка	Тип	Стоимость, €
22P-1404	2 рс. / 50 рс.	14x15Cuх14	—
22P-1604	2 рс. / 50 рс.	16x15Cuх16	31,86
22P-1804	2 рс. / 30 рс.	18x15Cuх18	—
22P-2004	2 рс. / 30 рс.	20x15Cuх20	33,08

## Тип: HENCO 24P



Радиаторная подводка HENCO, никелированная медная трубка 300 мм Ø15

Артикул	Пакет / Коробка	Тип	Стоимость, €
24P-1604	2 рс. / 50 рс.	16x15Cu	14,90
24P-1804	2 рс. / 50 рс.	18x15Cu	26,25
24P-2004	2 рс. / 50 рс.	20x15Cu	18,85





## Тип: HENCO 25P



Радиаторная подводка HENCO, никелированная медная трубка 1100 мм Ø15

Артикул	Пакет	Тип	Стоимость, €
25P-1604	2 рс.	16x15Cu	46,77
25P-2004	2 рс.	20x15Cu	48,55

## Тип: HENCO 26P



Муфта HENCO пресс, плоское уплотнение

Артикул	Пакет / Коробка	Тип	Стоимость, €
26P-1604	10 рс. / 100 рс.	16x1/2"	10,51
26P-1605	10 рс. / 80 рс.	16x3/4"	10,35
26P-1804	10 рс. / 100 рс.	18x1/2"	—
26P-1805	10 рс. / 80 рс.	18x3/4"	7,67
26P-2004	10 рс. / 80 рс.	20x1/2"	10,09
26P-2005	10 рс. / 70 рс.	20x3/4"	14,89
26P-2605	5 рс. / 50 рс.	26x3/4"	14,76
26P-2606	5 рс. / 40 рс.	26x1"	14,45
26P-3206*	5 рс. / 40 рс.	32x1"	32,76

## Тип: HENCO 26P-Z



Муфта HENCO пресс, накидная гайка, плоское уплотнение

Артикул	Пакет / Коробка	Тип	Стоимость, €
26P-14Z04	10 рс. / 150 рс.	14x1/2"	5,47
26P-16Z03	10 рс. / 150 рс.	16x3/8"	5,21
26P-16Z04	10 рс. / 150 рс.	16x1/2"	3,92
26P-16Z05	10 рс. / 80 рс.	16x3/4"	4,80
26P-18Z05	10 рс. / 80 рс.	18x3/4"	6,04
26P-20Z04	10 рс. / 70 рс.	20x1/2"	4,82
26P-20Z05	10 рс. / 70 рс.	20x3/4"	5,05
26P-26Z05	5 рс. / 40 рс.	26x3/4"	9,12
26P-26Z06	5 рс. / 40 рс.	26x1"	9,13
26P-32Z06*	5 рс. / 40 рс.	32x1"	13,77
26P-32Z07*	5 рс. / 40 рс.	32x5/4"	21,07

## Тип: HENCO N



Ниппель HENCO для 26PZ

Артикул	Пакет / Коробка	Тип	Стоимость, €
N04	10 рс. / 250 рс.	1/2"x3/4"	1,73
N05	10 рс. / 200 рс.	3/4"	4,08
N0605	10 рс. / 120 рс.	1"x3/4"	—

## Тип: HENCO 27P



Угольник HENCO 45° пресс

Артикул	Пакет / Коробка	Тип	Стоимость, €
27P-2626	5 рс. / 50 рс.	26x26	12,93
27P-3232	5 рс. / 30 рс.	32x32	21,26

## Тип: HENCO 28P



Двойная водорозетка HENCO, укороченная ВР

Артикул	Пакет / Коробка	Тип	Стоимость, €
28P-14041604	1 рс. / 24 рс.	14x1/2"x16x1/2" (153)	13,88
28P-16041604	1 рс. / 24 рс.	16x1/2"x16x1/2" (153)	12,75

## Тип: HENCO 28PV



Двойная водорозетка HENCO, приподнятая

Артикул	Пакет / Коробка	Тип	Стоимость, €
28PV-16031603	1 рс. / 24 рс.	16x3/8"x16x3/8" (120)	15,10
28PV-16041604	1 рс. / 20 рс.	16x1/2"x16x1/2" (153)	13,32

## Тип: HENCO 28PF



Двойная водорозетка HENCO для гипсокартона

Артикул	Пакет / Коробка	Тип	Стоимость, €
28PF-16041604	1 рс. / 1 рс.	16x1/2"x16x1/2"	31,71
28PF-20042004	1 рс. / 1 рс.	20x1/2"x20x1/23"	32,04



## Тип: HENCO 29P



Пресс-адаптер HENCO для трубы для резьбового соединения

Артикул	Пакет / Коробка	Тип	Стоимость, €
29P-1612-CS	10 рс. / 120 рс.	16x12 (50mm copper)	8,45
29P-1615-CS	10 рс. / 120 рс.	16x15 (50mm copper)	6,87
29P-2018-CS	10 рс. / 70 рс.	20x18 (50mm copper)	10,33
29P-2022-CS	10 рс. / 70 рс.	20x22 (50mm copper)	8,36
29P-2622-CS	10 рс. / 70 рс.	26x22 (50mm copper)	10,84

## Тип: HENCO 29P-CS (CW724)



Пресс-адаптер HENCO для трубы для резьбового соединения

Артикул	Пакет / Коробка	Тип	Стоимость, €
29P-1615-CS	10 рс. / 120 рс.	16x15 (50mm copper)	6,87
29P-2022-CS	10 рс. / 70 рс.	20x22 (50mm copper)	8,36
29P-2622-CS	10 рс. / 70 рс.	26x22 (50mm copper)	10,84

## Тип: HENCO 30P



Пресс-адаптер HENCO для медной трубы, обжим

Артикул	Пакет / Коробка	Тип	Стоимость, €
30P-1614S	10 рс. / 120 рс.	16x14 Cu	11,84
30P-1615S-2	2 рс. / 100 рс.	16x15 Cu	6,42
30P-2022S	10 рс. / 100 рс.	20x22 Cu	9,41
30P-2622S	10 рс. / 80 рс.	26x22 Cu	10,32

## Тип: HENCO 40P



Пресс-адаптер HENCO для медной трубы, обжим, угол

Артикул	Пакет / Коробка	Тип	Стоимость, €
40P-1615S	10 рс. / 60 рс.	16x15 Cu	6,52
40P-2022S	10 рс. / 60 рс.	20x22 Cu	10,02
40P-2622S	10 рс. / 60 рс.	26x22 Cu	11,35

## Тип: HENCO 31P



Двойной распределитель HENCO

Артикул	Пакет / Коробка	Тип	Стоимость, €
31P-161616	1 рс. / 20 рс.	16x16x16	37,84
31P-161620	1 рс. / 20 рс.	16x16x20	30,73
31P-201616	1 рс. / 20 рс.	20x16x16	34,19
31P-201620	1 рс. / 20 рс.	20x16x20	39,36
31P-202020	1 рс. / 20 рс.	20x20x20	33,94

## Тип: HENCO ISO-BOX



Теплоизоляция HENCO для двойного распределителя

Артикул	Коробка	Тип	Стоимость, €
ISO-BOX	1 рс.	INSULATION BOX	6,62

## Тип: HENCO 33P



Муфта HENCO, пресс-евроконус, никелированная, 90°

Артикул	Пакет / Коробка	Тип	Стоимость, €
33P-1605	10 рс. / 60 рс.	16x3/4" ЕК	8,64

## Тип: HENCO 34P



HENCO угловое плоское пресс-соединение с накладной гайкой, 90°

Артикул	Пакет / Коробка	Тип	Стоимость, €
34P-1604	10 рс. / 120 рс.	16x1/2"	
34P-1605	10 рс. / 120 рс.	16x3/4"	
34P-2005	10 рс. / 80 рс.	20x3/4"	
34P-3206	5 рс. / 40 рс.	32x1"	

## Тип: HENCO 35P



Пресс-соединение HENCO с медной трубой (М-профиль)

Артикул	Пакет / Коробка	Тип	Стоимость, €
35P-1615P	10 рс. / 150 рс.	16x15Cu M-profile	
35P-2018P	10 рс. / 120 рс.	20x18Cu M-profile	
35P-2022P	10 рс. / 80 рс.	20x22Cu M-profile	
35P-3228P	5 рс. / 50 рс.	32x28Cu M-profile	



## Тип: HENCO 36P



Пресс-адаптер HENCO к медным пресс- или тонкостенным стальным трубам (профили V, M и SA)

Article number	Bag / Box	Type	Стоимость, €
36P-1612P	10 pc. / 160 pc.	16x12Cu	7,41
36P-1614P	10 pc. / 150 pc.	16x14Cu	5,54
36P-1615P	10 pc. / 150 pc.	16x15Cu	6,61
36P-1616P	10 pc. / 150 pc.	16x16Cu	5,26
36P-2018P	10 pc. / 120 pc.	20x18Cu	8,08
36P-2022P	10 pc. / 80 pc.	20x22Cu	10,87
36P-2622P	10 pc. / 70 pc.	26x22Cu	11,33
36P-3228P	5 pc. / 50 pc.	32x28Cu	18,76

## Тип: HENCO 37P



Пресс-адаптер HENCO для медной трубы, угол

Артикул	Пакет / Коробка	Тип	Стоимость, €
37P-1412L	10 pc. / 60 pc.	14x12 (200mm copper)	14,25
37P-1612L	10 pc. / 60 pc.	16x12 (200mm copper)	11,28
37P-1615L	10 pc. / 60 pc.	16x15 (200mm copper)	11,20

## Тип: HENCO 39P



Двойная угловая подводка HENCO, медная, никелированная 300 мм Ø15, закрытая

Артикул	Пакет / Коробка	Тип	Стоимость, €
39P-160450	1 pc. / 8 pc.	16x1/2" (AS = 50 mm)	50,92

*Межосевое расстояние 50 мм.*

## Тип: HENCO 52P



Ремонтный фитинг HENCO

Артикул	Пакет / Коробка	Тип	Стоимость, €
52P16	1 pc. / 40 pc.	16x16	33,94
52P20	1 pc. / 30 pc.	20x20	38,17
52P26	1 pc. / 30 pc.	26x26	46,16
52P32	1 pc. / 30 pc.	32x32	56,10

*Для 40, 50 и 63: глава 2, артикул 53PK.*

## Тип: HENCO 41P



Латунная муфта HENCO с клапаном F-соединение

Артикул	Пакет / Коробка	Тип	Стоимость, €
41P-16	10 рс. / 40 рс.	16	5,59
41P-20	10 рс. / 40 рс.	20	5,78
41P-26	10 рс. / 40 рс.	26	8,02

## Тип: HENCO WALL BOX



Набор HENCO: 4 водорозетки, 4 пластиковые коробки для внутреннего монтажа, 2 планки и крепеж

Артикул	Пакет / Коробка	Тип	Стоимость, €
WBP-1604	1 рс. / 20 рс.	16x1/2"	39,94
WBP-2004	1 рс. / 20 рс.	20x1/2"	41,02



Видеоинструкция

## B. HENCO PG



HENCO латунные пресс-фитинги для газа в комбинации с трубами STANDARD для газа, см. с. 17



### Тип: HENCO 1PG



Угольник HENCO 90° пресс

Артикул	Пакет / Коробка	Тип	Стоимость, €
1PG-1616	10 пс. / 150 пс.	16x16	—
1PG-2020	10 пс. / 80 пс.	20x20	—
1PG-2626	5 пс. / 50 пс.	26x26	—
1PG-3232	5 пс. / 30 пс.	32x32	—

### Тип: HENCO 2PG



Водорозетка HENCO ВР

Артикул	Пакет / Коробка	Тип	Стоимость, €
2PG-1604	10 пс. / 50 пс.	16x1/2" (52 mm)	—
2PG-2004	10 пс. / 50 пс.	20x1/2" (52 mm)	—
2PG-2005	10 пс. / 50 пс.	20x3/4" (52mm)	—
2PG-2605	5 пс. / 50 пс.	26x3/4" (52 mm)	—

### Тип: HENCO 2PG-K



Водорозетка HENCO укороченная ВРII

Артикул	Пакет / Коробка	Тип	Стоимость, €
2PG-1604K	10 пс. / 50 пс.	16x1/2" (35 mm)	—

### Тип: HENCO 3PG



Водорозетка HENCO угловая ВР

Артикул	Пакет / Коробка	Тип	Стоимость, €
3PG-160416	10 пс. / 40 пс.	16x1/2"x16 (52 mm)	—
3PG-200420	10 пс. / 40 пс.	20x1/2"x20 (52 mm)	—



## B. HENCO PG

### Тип: HENCO 5PG



Угольник HENCO 90° пресс НР

Артикул	Пакет / Коробка	Тип	Стоимость, €
5PG-1604	10 рс. / 150 рс.	16x1/2"	-
5PG-2004	10 рс. / 100 рс.	20x1/2"	-
5PG-2005	10 рс. / 80 рс.	20x3/4"	-
5PG-2605	10 рс. / 60 рс.	26x3/4"	-
5PG-3206	5 рс. / 25 рс.	32x1"	-

### Тип: HENCO 6PG



Угольник HENCO 90° пресс ВР

Артикул	Пакет / Коробка	Тип	Стоимость, €
6PG-1604	10 рс. / 120 рс.	16x1/2"	—
6PG-2004	10 рс. / 120 рс.	20x1/2"	—
6PG-2005	10 рс. / 50 рс.	20x3/4"	—
6PG-2605	5 рс. / 50 рс.	26x3/4"	—
6PG-3206	5 рс. / 30 рс.	6x1"	—

### Тип: HENCO 9PG



Тройник HENCO равнопроходный пресс

Артикул	Пакет / Коробка	Тип	Стоимость, €
9PG-161616	10 рс. / 60 рс.	16x16x16	—
9PG-202020	10 рс. / 50 рс.	20x20x20	—
9PG-262626	5 рс. / 30 рс.	26x26x26	—
9PG-323232	1 рс. / 20 рс.	32x32x32	—

### Тип: HENCO 10PG



Тройник HENCO, переходный пресс, уменьшенный в центре

Артикул	Пакет / Коробка	Тип	Стоимость, €
10PG-201620	10 рс. / 50 рс.	20x16x20	—
10PG-261626	5 рс. / 30 рс.	26x16x26	—
10PG-262026	5 рс. / 30 рс.	26x20x26	—
10PG-321632	5 рс. / 20 рс.	32x16x32	—
10PG-322032	5 рс. / 20 рс.	32x20x32	—
10PG-322632	5 рс. / 20 рс.	32x26x32	—

### Тип: HENCO 11PG



Тройник HENCO, переходный пресс, уменьшенный с двух сторон

Артикул	Пакет / Коробка	Тип	Стоимость, €
11PG-201616	10 рс. / 50 рс.	20x16x16	—
11PG-202016	10 рс. / 50 рс.	20x20x16	—
11PG-261620	5 рс. / 30 рс.	26x16x20	—
11PG-262020	5 рс. / 30 рс.	26x20x20	—
11PG-262616	5 рс. / 30 рс.	26x26x16	—
11PG-322626	5 рс. / 20 рс.	32x26x26	—

## B. HENCO PG



### Тип: HENCO 12PG



Тройник HENCO, переходный пресс, увеличенный в центре

Артикул	Пакет / Коробка	Тип	Стоимость, €
12PG-162016	10 рс. / 60 рс.	16x20x16	-
12PG-202620	5 рс. / 30 рс.	20x26x20	-
12PG-263226	5 рс. / 20 рс.	26x32x26	-

### Тип: HENCO 13PG



Тройник HENCO BP пресс

Артикул	Пакет / Коробка	Тип	Стоимость, €
13PG-160416	10 рс. / 60 рс.	16x1/2"x16	—
13PG-200420	10 рс. / 50 рс.	20x1/2"x20	—
13PG-200520	10 рс. / 30 рс.	20x3/4"x20	—
13PG-260426	5 рс. / 30 рс.	26x1/2"x26	—
13PG-260526	5 рс. / 30 рс.	26x3/4"x26	—
13PG-320632	5 рс. / 20 рс.	32x1"x32	—

### Тип: HENCO 15PG



Муфта HENCO пресс

Артикул	Пакет / Коробка	Тип	Стоимость, €
15PG-1616	10 рс. / 200 рс.	16x16	—
15PG-2020	10 рс. / 140 рс.	20x20	—
15PG-2626	5 рс. / 80 рс.	26x26	—
15PG-3232	5 рс. / 50 рс.	32x32	—

### Тип: HENCO 16PG



Муфта HENCO, переходная пресс

Артикул	Пакет / Коробка	Тип	Стоимость, €
16PG-2016	10 рс. / 150 рс.	20x16	—
16PG-2616	5 рс. / 100 рс.	26x16	—
16PG-2620	5 рс. / 80 рс.	26x20	—
16PG-3216	5 рс. / 60 рс.	32x16	—
16PG-3220	5 рс. / 60 рс.	32x20	—
16PG-3226	5 рс. / 40 рс.	32x26	—

### Тип: HENCO 17PG



Муфта HENCO пресс HP

Артикул	Пакет / Коробка	Тип	Стоимость, €
17PG-1604	10 рс. / 150 рс.	16x1/2"	—
17PG-2004	10 рс. / 150 рс.	20x1/2"	—
17PG-2005	10 рс. / 150 рс.	20x3/4"	—
17PG-2605	5 рс. / 80 рс.	26x3/4"	—
17PG-2606	5 рс. / 80 рс.	26x1"	—
17PG-3206	5 рс. / 50 рс.	32x1"	—

## B. HENCO PG

### Тип: HENCO 18PG



#### Муфта HENCO пресс ВР

Артикул	Пакет / Коробка	Тип	Стоимость, €
18PG-1604	10 пс. / 150 пс.	16x1/2"	—
18PG-2004	10 пс. / 100 пс.	20x1/2"	—
18PG-2005	10 пс. / 100 пс.	20x3/4"	—
18PG-2605	5 пс. / 80 пс.	26x3/4"	—
18PG-2606	5 пс. / 50 пс.	26x1"	—
18PG-3206	5 пс. / 50 пс.	32x1"	—

### Тип: HENCO 30PG



#### HENCO Соединение пресс-обжим для меди

Артикул	Пакет / Коробка	Тип	Стоимость, €
30PG-1615S	10 пс. / 120 пс.	16x15 Cu	—
30PG-2022S	10 пс. / 100 пс.	20x22 Cu	—
30PG-2622S	10 пс. / 80 пс.	26x22 Cu	—

### Тип: HENCO 36PG



#### Press-fit adapter HENCO to copper press (V, M & SA-profile)

Article number	Bag / Box	Type	Стоимость, €
36PG-1615P	10 пс. / 150 пс.	16x15Cu	—
36PG-2015P	10 пс. / 120 пс.	20x15Cu	—
36PG-2022P	10 пс. / 80 пс.	20x22Cu	—
36PG-2615P	10 пс. / 80 пс.	26x15Cu	—
36PG-2622P	10 пс. / 70 пс.	26x22Cu	—



# ОБЖИМНЫЕ ФИТИНГИ

# 5

*Некоторые фитинги могут отличаться от изображений,  
представленных в каталоге.*

## ОБЖИМНЫЕ ФИТИНГИ

### Тип: HENCO №1



#### Муфта HENCO обжим НР

Артикул	Пакет / Коробка	Тип	Стоимость, €
1-1403С-S	10 рс. / 250 рс.	14x3/8"	4,44
1-1404-S	10 рс. / 250 рс.	14x1/2"	4,14
1-1604-S	10 рс. / 180 рс.	16x1/2"	3,41
1-1605-S	10 рс. / 150 рс.	16x3/4"	4,02
1-2004-S	10 рс. / 150 рс.	18x1/2"	5,33
1-2004ZA	10 рс. / 150 рс.	18x3/4"	—
1-2005-S	10 рс. / 150 рс.	20x1/2"	5,60
1-2605-S	10 рс. / 150 рс.	20x1/2"	8,43
1-2606-S	10 рс. / 150 рс.	20x3/4"	9,34
1-3206-S	5 рс. / 80 рс.	26x3/4"	11,79

\* ДЛЯ ТОПЛИВА

Z — БЕЗ УПЛОТНИТЕЛЬНОГО КОЛЬЦА

### Тип: HENCO №2



#### Муфта HENCO обжим

Артикул	Пакет / Коробка	Тип	Стоимость, €
2-1616-S	10 рс. / 200 рс.	16x16	5,12
2-1818-S	10 рс. / 200 рс.	18x18	8,50
2-2020-S	10 рс. / 120 рс.	20x20	8,88

### Тип: HENCO №3



#### Муфта HENCO обжим ВР

Артикул	Пакет / Коробка	Тип	Стоимость, €
3-1804-S	10 рс. / 120 рс.	18x1/2"	5,71
3-2004-S	10 рс. / 120 рс.	20x1/2"	5,20
3-2005-S	10 рс. / 120 рс.	20x3/4"	5,88
3-2605-S	5 рс. / 80 рс.	32x1"	9,44
3-2606-S			10,39

\* ДЛЯ ТОПЛИВА



## Тип: HENCO №4



Угольник HENCO 90° обжим

Артикул	Пакет / Коробка	Тип	Стоимость, €
4-1616-S	10 рс. / 150 рс.	16x16	6,24
4-2020-S	10 рс. / 60 рс.	20x20	10,79
4-2626-S	10 рс. / 40 рс.	26x26	14,78

## Тип: HENCO №5



Угольник HENCO 90° обжим НР

Артикул	Пакет / Коробка	Тип	Стоимость, €
5-1604-S	10 рс. / 150 рс.	16x1/2"	4,58
5-2005-S	10 рс. / 100 рс.	20x3/4"	7,19
5-2606-S	5 рс. / 40 рс.	26x1"	10,50

## Тип: HENCO №6



Угольник HENCO 90° обжим ВР

Артикул	Пакет / Коробка	Тип	Стоимость, €
6-1604-S	10 рс. / 150 рс.	16x1/2"	5,02
6-2005-S	10 рс. / 80 рс.	20x3/4"	9,75

## Тип: HENCO №7



Водорозетка HENCO обжим ВР

Артикул	Пакет / Коробка	Тип	Стоимость, €
7-1604-S	10 рс. / 80 рс.	16x1/2"	5,81
7-2004-S	10 рс. / 80 рс.	20x1/2"	6,31

- 1
- 2
- 3
- 4
- 5
- 6
- 7
- 8
- 9
- 10
- 11

## Тип: HENCO №8



Тройник HENCO, равнопроходный обжим

Артикул	Пакет / Коробка	Тип	Стоимость, €
8-161616-S	10 рс. / 100 рс.	16x16x16	8,54
8-202020-S	10 рс. / 70 рс.	20x20x20	14,94

## Тип: HENCO №9



Тройник HENCO ВР обжим

Артикул	Пакет / Коробка	Тип	Стоимость, €
9-160416-S	10 рс. / 80 рс.	16x1/2"x16	7,95
9-200520A	10 рс. / 40 рс.	20x3/4"x20	12,39





## Тип: HENCO №13



HENCO гайка, ниппель, кольцо для медных труб

Артикул	Пакет / Коробка	Тип	Стоимость, €
13-1415 *	10 рс. / 200 рс.	14x15 Cu	3,50
13-1615A *	10 рс. / 200 рс.	16x15 Cu	3,27
13-1615HA	10 рс. / 200 рс.	16x15 Cu	2,98
13-2022HA	10 рс. / 120 рс.	20x22 Cu	4,40
13-2628H	10 рс. / 80 рс.	26x28 Cu	8,75

\* Никелированная гайка.

## Тип: HENCO №13-VH



Соединение HENCO обжим (МП–медная труба)

Артикул	Пакет / Коробка	Тип	Стоимость, €
13-V2622H-2	2 рс. / 70 рс.	26x22 Cu	12,43

## Тип: HENCO №24



Муфта HENCO обжим (металлопластик–медь)

Артикул	Пакет / Коробка	Тип	Стоимость, €
24-1615	10 рс. / 200 рс.	16x15 Cu	—
24-2022	10 рс. / 100 рс.	20x22 Cu	7,58
24-2622	5 рс. / 50 рс.	26x22 Cu	11,57
24-2628	5 рс. / 50 рс.	26x28 Cu	14,49

- 1
- 2
- 3
- 4
- 5
- 6
- 7
- 8
- 9
- 10
- 11

## ОБЖИМНЫЕ ФИТИНГИ

### Тип: HENCO №28



Тройник HENCO переходный обжим

Артикул	Пакет / Коробка	Тип	Стоимость, €
28-201620A	5 рс. / 50 рс.	20x16x20	12,29
28-202016A	5 рс. / 30 рс.	20x20x16	—

### Тип: HENCO EK



Никелированный евроконус HENCO (3/4")

Артикул	Пакет / Коробка	Тип	Стоимость, €
EK12-2	2 рс. / 100 рс.	Ø12	3,75
EK14-2	2 рс. / 100 рс.	Ø14	2,68
EK16-2	2 рс. / 100 рс.	Ø16	3,00
EK17-2	2 рс. / 100 рс.	Ø17	2,95
EK18-2	2 рс. / 100 рс.	Ø18	3,24
EK20-2	2 рс. / 100 рс.	Ø20	3,44

### Тип: HENCO EKH



Евроконус HENCO (3/4")

Артикул	Пакет / Коробка	Тип	Стоимость, €
EKH16-2	10 рс. / 200 рс.	Ø16	3,29

### Тип: HENCO EK15



Евроконус HENCO (3/4") для медных труб 15

Артикул	Пакет / Коробка	Тип	Стоимость, €
EK15	25 рс. / 400 рс.	Ø15	3,21

### Тип: HENCO SPLIT-S



Разрезное кольцо HENCO для цанговых фитингов (не для EK)

Артикул	Коробка	Тип	Стоимость, €
SPLIT-S16	10 рс.	Ø16	0,46
SPLIT-S20	10 рс.	Ø20	0,46



## Тип: HENCO AB



Угольник HENCO 90° евроконус (3/4"HP)

Артикул	Пакет / Коробка	Тип	Стоимость, €
AB1420	10 рс. / 100 рс.	3/4"x3/4" для ЕК	4,61

## Тип: HENCO ABE



Угольник HENCO 90° евроконус (3/4"HP)x1/2" HP

Артикул	Пакет / Коробка	Тип	Стоимость, €
ABEK04	10 рс. / 150 рс.	1/2"x3/4" - 1/2"	4,61

## Тип: HENCO AT



Тройник HENCO равнопроходный евроконус 3/4"

Артикул	Пакет / Коробка	Тип	Стоимость, €
AT1420	10 рс. / 100 рс.	3/4"x3/4"x3/4"	4,82

## Тип: HENCO AD



Ниппель HENCO HP евроконус 3/4"

Артикул	Пакет / Коробка	Тип	Стоимость, €
AD-EKEK	10 рс. / 250 рс.	3/4"x3/4" для ЕК	3,11

1

2

3

4

5

6

7

8

9

10

11



## ОБЖИМНЫЕ ФИТИНГИ

### 1 Тип: HENCO AN

2

3

4

5

6

7



Ниппель HENCO HP евроконус (3/4"HP)x 1/2" HP

Артикул	Пакет / Коробка	Тип	Стоимость, €
AN1420	10 рс. / 250 рс.	1/2"x3/4" для ЕК	3,19

### 8 Тип: HENCO ЗЕК

9

10

11



Сдвоенная водорозетка HENCO, 2 евроконуса

Артикул	Пакет / Коробка	Тип	Стоимость, €
ЗЕК-050405	5 рс. / 40 рс.	3/4"x1/2"x3/4"	18,08

### Тип: HENCO WALL BOX



HENCO Набор: 4 водорозетки, 4 пластиковые коробки для внутреннего монтажа, 2 планки и крепеж

Артикул	Пакет / Коробка	Тип	Стоимость, €
WBS-1604	1 рс. / 40 рс.	16x1/2"	42,95



Видеоинструкция



# КОЛЛЕКТОРЫ

# 6

## Тип: HENCO V-06

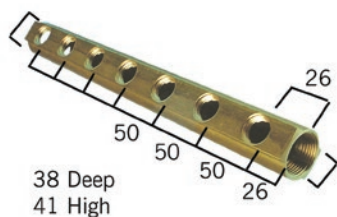

Коллектор HENCO 1", 1/2" ВР, 3/8" отверстие для воздухоотводчика

Артикул	шт / Коробка	Тип	Стоимость, €
V-060402	1 pc. / 64 pc.	1" 2x1/2" x 3/8"	14,47
V-060403	1 pc. / 48 pc.	1" 3x1/2" x 3/8"	20,82
V-060404	1 pc. / 30 pc.	1" 4x1/2" x 3/8"	26,22
V-060405	1 pc. / 28 pc.	1" 5x1/2" x 3/8"	33,30
V-060406	1 pc. / 20 pc.	1" 6x1/2" x 3/8"	38,99
V-060407	1 pc. / 25 pc.	1" 7x1/2" x 3/8"	45,47
V-060408	1 pc. / 20 pc.	1" 8x1/2" x 3/8"	52,10

## Тип: HENCO V-05-Z

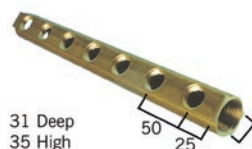

Коллектор HENCO 3/4", 1/2" ВР

Артикул	шт / Коробка	Тип	Стоимость, €
V-050403-Z	1 pc. / 48 pc.	3/4" 3x1/2"	
V-050404-Z	1 pc. / 30 pc.	3/4" 4x1/2"	
V-050405-Z	1 pc. / 42 pc.	3/4" 5x1/2"	

## Тип: HENCO V-06-Z

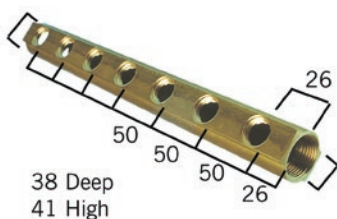

Коллектор HENCO 1", 1/2" ВР

Артикул	шт / Коробка	Тип	Стоимость, €
V-060402-Z	1 pc. / 64 pc.	1" 2x1/2"	13,85

## Тип: HENCO V-07-Z

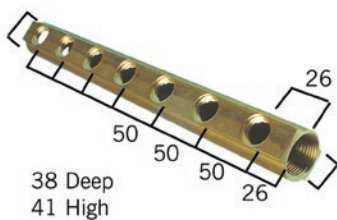

Коллектор HENCO 5/4", 1/2" ВР

Артикул	шт / Коробка	Тип	Стоимость, €
V-070405-Z	1 pc. / 14 pc.	5/4" 5x1/2"	44,29
V-070406-Z	1 pc. / 15 pc.	5/4" 6x1/2"	52,99
V-070407-Z	1 pc. / 20 pc.	5/4" 7x1/2"	61,99
V-070408-Z	1 pc. / 20 pc.	5/4" 8x1/2"	70,49
V-070410-Z	1 pc. / 10 pc.	5/4" 10x1/2"	89,32



## КОЛЛЕКТОРЫ



### Тип: HENCO VEK-06



Коллектор HENCO 1", 3/4" HP под евроконус и 3/8" отверстием для воздухоотводчика

Артикул	шт / Коробка	Тип	Стоимость, €
VEK-060502	1 pc. / 48 pc.	1" 2x3/4" x 3/8"	18,59
VEK-060503	1 pc. / 32 pc.	1" 3x3/4" x 3/8"	26,79
VEK-060504	1 pc. / 20 pc.	1" 4x3/4" x 3/8"	35,22
VEK-060505	1 pc. / 21 pc.	1" 5x3/4" x 3/8"	44,05
VEK-060506	1 pc. / 20 pc.	1" 6x3/4" x 3/8"	52,99
VEK-060507	1 pc. / 20 pc.	1" 7x3/4" x 3/8"	62,08
VEK-060508	1 pc. / 20 pc.	1" 8x3/4" x 3/8"	70,24
VEK-060509	1 pc. / 15 pc.	1" 9x3/4" x 3/8"	79,01
VEK-060510	1 pc. / 15 pc.	1" 10x3/4" x 3/8"	87,48

### Тип: HENCO VEK-06-Z

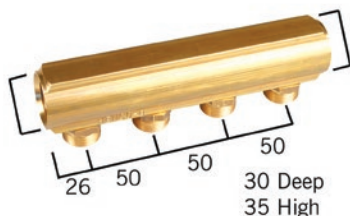

Коллектор HENCO 1", 3/4" HP под евроконус

Артикул	шт / Коробка	Тип	Стоимость, €
VEK-060502-Z	1 pc. / 48 pc.	1" 2x3/4"EK	18,28
VEK-060503-Z	1 pc. / 32 pc.	1" 3x3/4"EK	26,47
VEK-060504-Z	1 pc. / 20 pc.	1" 4x3/4"EK	34,78
VEK-060505-Z	1 pc. / 21 pc.	1" 5x3/4"EK	43,74
VEK-060506-Z	1 pc. / 20 pc.	1" 6x3/4"EK	52,43
VEK-060507-Z	1 pc. / 20 pc.	1" 7x3/4"EK	61,39
VEK-060508-Z	1 pc. / 20 pc.	1" 8x3/4"EK	69,56
VEK-060509-Z	1 pc. / 15 pc.	1" 9x3/4"EK	78,40
VEK-060510-Z	1 pc. / 15 pc.	1" 10x3/4"EK	86,82





Коллектор HENCO 1", 3/4" HP под евроконус

Артикул	шт / Коробка	Тип	Стоимость, €
VEK-060502-ZV	1 рс. / 8 рс.	1" 2x3/4"	

Тип: HENCO H-0212



Крепеж HENCO для коллекторов с изоляцией

Артикул	шт / Коробка	Тип	Стоимость, €
H-0212	1 рс. / 150 рс.	3/4"—1"—5/4"	8,24

Тип: HENCO H-0212-S



Крепеж HENCO для коллекторов с изоляцией

Артикул	шт / Коробка	Тип	Стоимость, €
H-0212-S	1 рс. / 500 рс.	3/4"—1"—5/4"	2,48

Тип: HENCO VS REDUCTIE

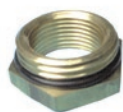

Футорка HENCO с O-кольцом

Артикул	шт / Коробка	Тип	Стоимость, €
VS-0504	10 рс. / 500 рс.	3/4"x1/2"	2,87
VS-0604	10 рс. / 250 рс.	1"x1/2"	4,05
VS-0605	10 рс. / 250 рс.	1"x3/4"	3,49
VS-0706	10 рс. / 200 рс.	5/4"x1"	11,05

Тип: VS BLINDSTOP



Заглушка HENCO с O-кольцом

Артикул	шт / Коробка	Тип	Стоимость, €
VS-05	10 рс. / 250 рс.	3/4"	3,49
VS-06	10 рс. / 200 рс.	1"	4,05
VS-07	10 рс. / 200 рс.	5/4"	11,59



## Тип: HENCO VB-EK05



Шаровой кран HENCO, 2 евроконуса

Артикул	Коробка / Большая коробка	Тип	Стоимость, €
VB-EK05	25 рс. / 200 рс.	3/4" ЕК x 3/4" ЕК	10,81

## Тип: HENCO VR-EK05



Запорный кран HENCO с 2 евроконусами

Артикул	Коробка / Большая коробка	Тип	Стоимость, €
VR-EK05	10 рс. / 100 рс.	3/4" ЕК x 3/4" ЕК	13,29

## Тип: HENCO VB05



Коллектор HENCO 3/4" с шаровыми кранами, 3/4" НР под евроконус

Артикул	шт / Коробка	Тип	Стоимость, €
VB050502- BLAUW	5 рс. / 50 рс.	3/4"—2xEK14,16,18,20	25,96
VB050502- ROOD	5 рс. / 50 рс.	3/4"—2xEK14,16,18,20	25,96
VB050502- GROEN	5 рс. / 50 рс.	3/4"—2xEK14,16,18,20	25,96
VB050503- BLAUW	5 рс. / 50 рс.	3/4"—3xEK14,16,18,20	34,83
VB050503- ROOD	5 рс. / 50 рс.	3/4"—3xEK14,16,18,20	34,83
VB050503- GROEN	5 рс. / 50 рс.	3/4"—3xEK14,16,18,20	34,83
VB050504- BLAUW	4 рс. / 40 рс.	3/4"—4xEK14,16,18,20	40,56
VB050504- ROOD	4 рс. / 40 рс.	3/4"—4xEK14,16,18,20	40,56
VB050504- GROEN	4 рс. / 40 рс.	3/4"—4xEK14,16,18,20	40,56

*Также есть в зеленом цвете.*

# КОЛЛЕКТОРЫ

## Тип: HENCO VB06



Коллектор HENCO 1" с шаровыми кранами, 3/4" НР под евроконус

Артикул	шт / Коробка	Тип	Стоимость, €
VB060502-BLAUW	5 пс. / 50 пс.	1"x2xEK,14,16,18&20	27,60
VB060502-ROOD	5 пс. / 50 пс.	1"x2xEK,14,16,18&20	27,60
VB060502-GROEN	5 пс. / 50 пс.	1"x2xEK,14,16,18&20	27,60
VB060503-BLAUW	5 пс. / 40 пс.	1"x3xEK,14,16,18&20	40,96
VB060503-ROOD	5 пс. / 40 пс.	1"x3xEK,14,16,18&20	40,96
VB060503-GROEN	5 пс. / 40 пс.	1"x3xEK,14,16,18&20	40,96
VB060504-BLAUW	4 пс. / 40 пс.	1"x4xEK,14,16,18&20	47,87
VB060504-ROOD	4 пс. / 40 пс.	1"x4xEK,14,16,18&20	47,87
VB060504-GROEN	4 пс. / 40 пс.	1"x4xEK,14,16,18&20	47,87

Также есть в зеленом цвете

## Тип: VBS05



Коллектор 3/4" с клапанами и евроконусом

Артикул	шт / Коробка	Тип	Стоимость, €
VBS050502-BL	1 пс. / 20 пс.	3/4"x2xEK14,16,18 & 20	19,01
VBS050502-RO	1 пс. / 20 пс.	3/4"x2xEK14,16,18 & 20	19,01
VBS050503-BL	1 пс. / 15 пс.	3/4"x3xEK14,16,18 & 20	26,35
VBS050503-RO	1 пс. / 15 пс.	3/4"x3xEK14,16,18 & 20	26,35
VBS050504-BL	1 пс. / 10 пс.	3/4"x4xEK14,16,18 & 20	33,30
VBS050504-RO	1 пс. / 10 пс.	3/4"x4xEK14,16,18 & 20	33,30

## Тип: VBS06



Коллектор 1" с клапанами и евроконусом

Артикул	шт / Коробка	Тип	Стоимость, €
VBS060502-BL	1 пс. / 20 пс.	1"x2xEK14,16,18 & 20	20,95
VBS060502-RO	1 пс. / 20 пс.	1"x2xEK14,16,18 & 20	20,95
VBS060503-BL	1 пс. / 15 пс.	1"x3xEK14,16,18 & 20	28,92
VBS060503-RO	1 пс. / 15 пс.	1"x3xEK14,16,18 & 20	28,92
VBS060504-BL	1 пс. / 10 пс.	1"x4xEK14,16,18&20	37,56
VBS060504-RO	1 пс. / 10 пс.	1"x4xEK14,16,18&20	37,56

## Тип: 17VBS



Адаптер 3/4" с клапанами и евроконусом

Артикул	шт / Коробка	Тип	Стоимость, €
17VBS-2005	10/150	20 mm x 3/4"	—
17VBS-2605	5/80	26 mm x 3/4"	—
17VBS-2606	5/80	26 mm x 1"	—

## Тип: VBS



Заглушка с уплотнительным кольцом

Артикул	шт / Коробка	Тип	Стоимость, €
VBS-05	10/250	3/4"	—
VBS-06	10/250	1"	—

# КЛАПАНЫ



## Тип: HENCO RAD04-100V



Радиаторный распределитель HENCO с 3/4" евроконусами, прямой

Артикул	Коробка / Большая коробка	Тип	Стоимость, €
RAD04-100V	10 рс. / 100 рс.	1/2"x3/4"ЕК	16,71

## Тип: HENCO EK15



Евроконус HENCO (3/4") для медных труб 15

Артикул	Коробка / Большая коробка	Тип	Стоимость, €
EK15	25 рс. / 400 рс.	Ø15	—

## Тип: HENCO RADH4-100V



Нижняя радиаторная подводка HENCO, прямая, 3/4" евроконус

Артикул	Пакет / Коробка	Тип	Стоимость, €
RADH4-100V	1 рс. / 50 рс.	3/4"x3/4"ЕК	19,45

## Тип: HENCO RADH4-100H



Нижняя радиаторная подводка HENCO, угловая, 3/4" евроконус

Артикул	Пакет / Коробка	Тип	Стоимость, €
RADH4-100H	1 рс. / 50 рс.	3/4"x3/4"ЕК	20,93

## Тип: RADNI



Ниппель HENCO для нижней подводки

Артикул	Пакет / Коробка	Тип	Стоимость, €
RADNI-0504	10 рс. / 500 рс.	1/2"x3/4"	1,74



## Тип: ВАР-Н



Шаровой кран HENCO с пресс-фитингами и ручкой

Артикул	Коробка / Большая коробка	Тип	Стоимость, €
ВАР-Н1616	10 рс. / 100 рс.	16x16	20,08
ВАР-Н2020	10 рс. / 100 рс.	20x20	20,08
ВАР-Н2626	10 рс. / 100 рс.	26x26	20,37
ВАР-Н3232	10 рс. / 100 рс.	32x32	36,11

## Тип: ВАР-SK



Шаровой кран HENCO, 2 пуш-соединения

Артикул	Коробка / Большая коробка	Тип	Стоимость, €
ВАР-SK1616	10 рс. / 100 рс.	16x16	Под заказ
ВАР-SK2020	10 рс. / 100 рс.	20x20	Под заказ
ВАР-SK2626	10 рс. / 100 рс.	26x26	Под заказ

## Тип: ВАР-SV



Шаровой кран HENCO МП — медная труба DN10

Артикул	Коробка / Большая коробка	Тип	Стоимость, €
ВАР-SV1610S	10 рс. / 100 рс.	16 x 10	22,77

## Тип: ВА-F



Встроенный шаровой кран HENCO Fastec DN15

Артикул	Коробка / Большая коробка	Тип	Стоимость, €
ВА-F41	1 рс. / 50 рс.		27,54

41S  
(р. 56)



41P  
(р. 70)



41SKS  
(р. 56)



- 1
- 2
- 3
- 4
- 5
- 6
- 7
- 8
- 9
- 10
- 11





	<i>Страница</i>
<i>A. HENCO СИСТЕМЫ (Напольное отопление)</i>	<i>97</i>
<i>B. HENCO ТЕПЛЫЙ ПОЛ (Напольное отопление)</i>	<i>108</i>
<i>C. HENCO СИСТЕМЫ УПРАВЛЕНИЯ (Напольное отопление)</i>	<i>118</i>
<i>D. HENCO GEOTHERMAL</i>	<i>126</i>



## A. HENCO СИСТЕМЫ (НАПОЛЬНОЕ ОТОПЛЕНИЕ)

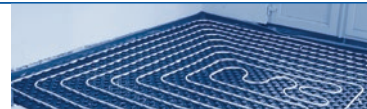

### Тип: HENCO UFH-ISOPRO30



Профильный мат HENCO с 30 мм EPS изоляцией, с улучшенной шумоизоляцией (28 дБ)

Артикул	Упаковка	Тип	Стоимость, €
UFH-ISOPRO30	м <sup>2</sup> (6 x м <sup>2</sup> )	1400x800mm — 5kPa — 28dB	21,50

### Тип: HENCO UFH-ISOPRO11



Профильный мат HENCO с 11 мм EPS изоляцией

Артикул	Упаковка	Тип	Стоимость, €
UFH-ISOPRO11	м <sup>2</sup> (13 x м <sup>2</sup> )	1400x800mm — 75kPa	19,18

### Тип: HENCO UFH-PRO



Профильный мат HENCO без изоляции

Артикул	Упаковка	Тип	Стоимость, €
UFH-PRO	м <sup>2</sup> (12 x м <sup>2</sup> )	1400x800mm — 5kPa	12,14

### Тип: HENCO UFH-PRO-DIA



Соединитель для матов HENCO

Артикул	Упаковка	Тип	Стоимость, €
UFH-PRO-DIA	40 pc.	50 mm	2,58

1

2

3

4

5

6

7

8

9

10

11

## А. HENCO СИСТЕМЫ (НАПОЛЬНОЕ ОТОПЛЕНИЕ)

1  
2  
3  
4  
5  
6  
7  
8  
9  
10  
11

Переходник HENCO для профильных матов без теплоизоляции



Тип	Стоимость, €
1450x210mm	7,57

Тип: HENCO UFH-PRO-IND



Профильный мат HENCO без изоляции, промышленное применение

Артикул	Упаковка	Тип	Стоимость, €
UFH-PRO-IND	м <sup>2</sup> (18 x м <sup>2</sup> )	1275x975mm	—

## A. HENCO СИСТЕМЫ (НАПОЛЬНОЕ ОТОПЛЕНИЕ)

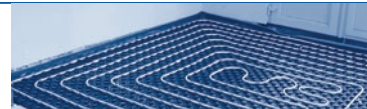

### Тип: HENCO UFH-PRO-IND-B



Пластина для углов HENCO, промышленное применение

Артикул	Упаковка	Тип	Стоимость, €
UFH-PRO-IND-B	1 пс.	1200x575 mm	—

### Тип: HENCO UFH-RAS10

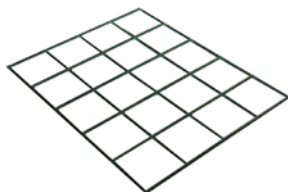

Стальная сетка HENCO, 100 x 100 мм, 3 мм

Артикул	Упаковка	Тип	Стоимость, €
UFH-RAS10	10 пс.	2,52 m <sup>2</sup> — grid 100x100 mm	5,66

### Тип: HENCO UFH-RAS15

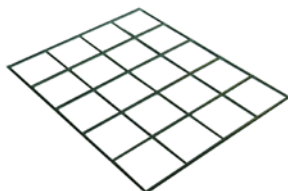

Стальная сетка HENCO, 150 x 150 мм, 3 мм

Артикул	Упаковка	Тип	Стоимость, €
UFH-RAS15	10 пс.	2,52 m <sup>2</sup> — grid 150x150 mm	3,98

### Тип: HENCO UFH-RAS20

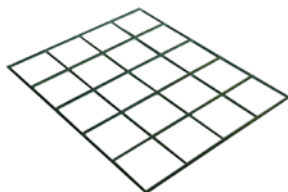

Стальная сетка HENCO, 200 x 200 мм, 3 мм

Артикул	Упаковка	Тип	Стоимость, €
UFH-RAS20	10 пс.	2,88 m <sup>2</sup> — grid 200x200 mm	3,94

1

2

3

4

5

6

7

8

9

10

11

## А. HENCO СИСТЕМЫ (НАПОЛЬНОЕ ОТОПЛЕНИЕ)

### Тип: HENCO UFH-RAS25

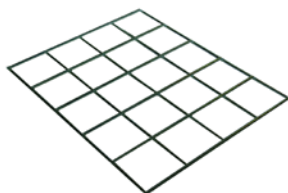

Стальная сетка HENCO, 250 x 250 мм, 3 мм

Артикул	Упаковка	Тип	Стоимость, €
UFH-RAS25	10 рс.	2,77 m <sup>2</sup> — grid 250x250 mm	2,87

### Тип: HENCO UFH-RAS-RB3



Клипса HENCO для стальных сеток

Артикул	Упаковка	Тип	Стоимость, €
UFH-RAS-RB3	30 рс.	RB	0,18

### Тип: HENCO UFH-RAS-BIND15A



Стальная струна HENCO для крепления трубы к сетке

Артикул	Упаковка	Тип	Стоимость, €
UFH-RAS-BIND15A	250 рс.	160 mm	0,06
UFH-RAS-BIND15B	2500 рс.	160 mm	0,06

### Тип: HENCO UFH-RAS-CLIP



Клипсы HENCO для крепления труб к сетке

Артикул	Упаковка	Тип	Стоимость, €
UFH-RAS-CLIP16	200 рс.	Ø16	0,18
UFH-RAS-CLIP18	200 рс.	Ø18	0,18
UFH-RAS-CLIP20	200 рс.	Ø20	0,18

## A. HENCO СИСТЕМЫ (Напольное отопление)

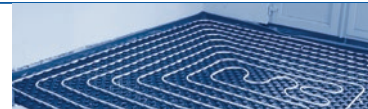

### Тип: HENCO UFH-TACK-KLS

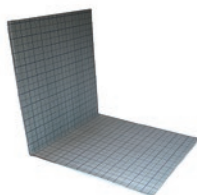

EPS фольгированная теплоизоляционная плита HENCO, с 100x100 разметкой, складная

Артикул	Упаковка	Тип	Стоимость, €
UFH-TACK-KLS15	10 м <sup>2</sup> (5 x 2 м <sup>2</sup> )	1000x2000x15 mm — 4 kPa — 17dB	13,35
UFH-TACK-KLS20	10 м <sup>2</sup> (5 x 2 м <sup>2</sup> )	1000x2000x20 mm — 4 kPa	8,39
UFH-TACK-KLS25	10 м <sup>2</sup> (5 x 2 м <sup>2</sup> )	1000x2000x25 mm — 4 kPa	8,84
UFH-TACK-KLS30	10 м <sup>2</sup> (5 x 2 м <sup>2</sup> )	1000x2000x30 mm — 4 kPa	10,85
UFH-TACK-KLS35	10 м <sup>2</sup> (5 x 2 м <sup>2</sup> )	1000x2000x35 mm — 4 kPa	10,00

### Тип: HENCO UFH-TACK-ROL

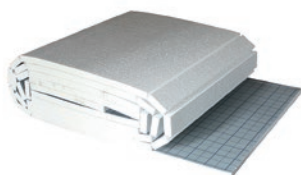

EPS фольгированная теплоизоляция HENCO, рулонная, с 100x100 разметкой, с улучшенной 33 дБ звукоизоляцией

Артикул	Упаковка	Тип	Стоимость, €
UFH-TACK-ROL20	10 м <sup>2</sup> (1 x 10 м <sup>2</sup> )	1000x10 000x20 mm — 4 kPa — 28 dB	7,15
UFH-TACK-ROL25	10 м <sup>2</sup> (1 x 10 м <sup>2</sup> )	1000x10 000x25 mm — 4 kPa — 28 dB	7,98
UFH-TACK-ROL30	10 м <sup>2</sup> (1 x 10 м <sup>2</sup> )	1000x10 000x30 mm — 4 kPa — 28 dB	8,87
UFH-TACK-ROL35	10 м <sup>2</sup> (1 x 10 м <sup>2</sup> )	1000x10 000x35mm — 4 kPa — 28 dB	10,00

### Тип: HENCO UFH-TACK-38K



Крепежная скоба HENCO 38 мм

Артикул	Коробка / Большая коробка	Тип	Стоимость, €
UFH-TACK-38K *	300 pc. / 6000 pc.	38 mm	0,12

\* Труба Ø 16.

### Тип: HENCO UFH-TACK-40



Крепежная скоба HENCO 40 мм

Артикул	Коробка / Большая коробка	Тип	Стоимость, €
UFH-TACK-40 *	300 pc. / 4.800 pc.	40 mm	0,03

\* Труба Ø 16–20.

## Тип: HENCO UFH-TACK-60



Крепежная скоба HENCO 60 мм

Артикул	Коробка / Большая коробка	Тип	Стоимость, €
UFH-TACK-60 *	300 рс. / 3.600 рс.	60 mm	0,07

\* Труба Ø 16–20.

## Тип: HENCO UFH-TACK



Степлер HENCO для UFH-TACK-40, UFH-TACK-60

Артикул	Упаковка	Тип	Стоимость, €
UFH-TACK	1 рс.	для UFH-TACK-40 / UFH-TACK-60	165,10

## Тип: HENCO UFH-SCOTCH-66



Скотч HENCO

Артикул	Упаковка	Тип	Стоимость, €
UFH-SCOTCH-66	1 рс.	66 м	2,61

## Тип: HENCO UFH-P18-GP18



Гипсовая панель HENCO 18 мм, для поворотов трубы, для RENO12 систем

Артикул	шт	Тип	Стоимость, €
UFH-P18-GP18	1 рс.	1000 x 600 x 18mm	96,19

## Тип: HENCO UFH-P18-GP18V



Гипсовая панель HENCO 18 мм, для прямого монтажа трубы, для RENO12

Артикул	шт	Тип	Стоимость, €
UFH-P18-GP18V	1 рс.	1000 x 600 x 18mm	54,93

## A. HENCO СИСТЕМЫ (НАПОЛЬНОЕ ОТОПЛЕНИЕ)

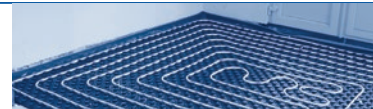

### Тип: HENCO UFH-P18-GP10



Гипсовая панель HENCO 10 мм, плоская, для RENO12 систем

Артикул	шт	Тип	Стоимость, €
UFH-P18-GP10	1 рс.	1500 x 1000 x 10mm	29,31

### Тип: HENCO UFH-P18-WN



Сетка HENCO для RENO12 систем

Артикул	Упаковка	Тип	Стоимость, €
UFH-P18-WN	50 м <sup>2</sup>	1 x 50m	300,78

### Тип: HENCO UFH-ISODRY-25



Теплоизоляция HENCO для сухой системы

Артикул	Упаковка	Тип	Стоимость, €
UFH-ISODRY-25	10 м <sup>2</sup>	1000x500x25mm	15,08

### Тип: HENCO UFH-DRY-GP100-2



Теплораспределительный профиль HENCO для сухой системы

Артикул	Упаковка	Тип	Стоимость, €
UFH-DRY-GP100-2	40 рс.	997x120x0,4mm — Ø16	3,51



## А. HENCO СИСТЕМЫ (Напольное отопление)

### Тип: HENCO UFH-DRY-VD100

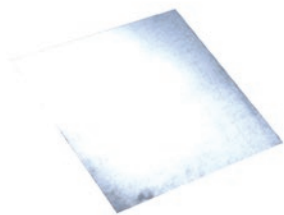

Теплораспределительная панель HENCO для сухой системы

Артикул	Упаковка	Тип	Стоимость, €
UFH-DRY-VD100	1 рс.	1000x1000mm	18,95

### Тип: HENCO UFH-DRY-B



Скоба HENCO для крепления труб сухой системы

Артикул	Упаковка	Тип	Стоимость, €
UFH-DRY-B	100		0,11

### Тип: HENCO UFH-UP-M



Планка с клеем HENCO, расстояние 50 мм

Артикул	Коробка / Палета	Тип	Стоимость, €
UFH-UP-14M1	100 м / 1000 м	Ø14 — AS 25 mm — 1000 mm	3,47
UFH-UP-16M1	100 м / 1000 м	Ø16 — AS 50 mm — 1000 mm	3,47

### Тип: HENCO UFH-UP



Крепежная планка HENCO для труб с клеевым слоем, межцентровое расстояние 50 мм

Артикул	Коробка / Палета	Тип	Стоимость, €
UFH-UP-12	32 м / 960 м	Ø12 — AS 25 mm — 2500 mm	3,17
UFH-UP-14	100 м / 2500 м	Ø14 — AS 25 mm — 2500 mm	2,26
UFH-UP-16	100 м / 3000 м	Ø16 — AS 50 mm — 2500 mm	2,51
UFH-UP-20	100 м / 896 м	Ø20 — AS 50 mm — 2000 mm	6,02

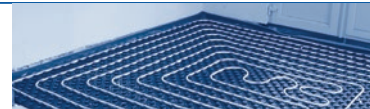

## Тип: HENCO UFH-UP-Z



Крепежная планка HENCO для труб с клеевым слоем, межцентровое расстояние 50 мм

Артикул	Коробка / Палета	Тип	Стоимость, €
UFH-UP-1826M1Z	50 м / 600 м	Ø18, 20, 26 — AS 50 mm — 1000	7,32

## Тип: HENCO UFH-UP-CUP



Скоба HENCO для крепежной планки

Артикул	Коробка / Большая коробка	Тип	Стоимость, €
UFH-UP-CUP50	500 рс. / 9000 рс.	50 mm	0,07

## Тип: HENCO UFH-FOIL

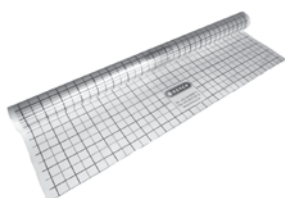

PE пленка HENCO с черной маркировкой, 50 x 50 мм

Артикул	Упаковка	Тип	Стоимость, €
UFH-FOIL50	51 м <sup>2</sup>	34m x 1,5m — 0,2mm	1,75
UFH-FOIL90	90 м <sup>2</sup>	60m x 1,5m — 0,2mm	1,51

## Тип: HENCO UFH-FOIL-N

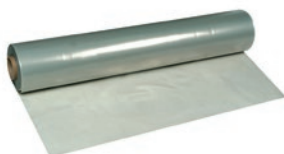

Пленка HENCO ПЭ

Артикул	Упаковка	Тип	Стоимость, €
UFH-FOIL-N	100 м <sup>2</sup>	50 m x 2 m — 0,2 mm	0,95

1

2

3

4

5

6

7

8

9

10

11

## А. HENCO СИСТЕМЫ (НАПОЛЬНОЕ ОТОПЛЕНИЕ)

### Тип: HENCO UFH-FOIL-ALU



Пленка HENCO ПЭ с отражающим AL слоем

Артикул	Упаковка	Тип	Стоимость, €
UFH-FOIL-ALU	50 м <sup>2</sup>	50 м x 1 м — 3,0 мм	4,57

### Тип: HENCO UFH-FOIL-CLIP25



Монтажная клипса HENCO для пленки

Артикул	Упаковка	Тип	Стоимость, €
UFH-FOIL-CLIP25	100 рс.	25 мм	0,12

### Тип: HENCO UFH-PLUG80



Монтажная клипса HENCO для теплоизоляционного листа

Артикул	Упаковка	Тип	Стоимость, €
UFH-PLUG80	100 рс.	80 мм, Ø 8 мм	0,24

### Тип: HENCO UFH-ISOBORD-S



Демпферная лента HENCO с напускной лентой и клеевым слоем

Артикул	Упаковка	Тип	Стоимость, €
UFH-ISO-BOARD-S	25 м	150 x 8 мм	0,62

## A. HENCO СИСТЕМЫ (НАПОЛЬНОЕ ОТОПЛЕНИЕ)

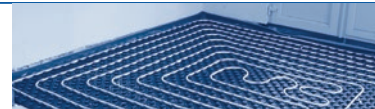

### Тип: HENCO UFH-ISOBOARD-G



Демпферная лента HENCO для жидких полов с напускной лентой, улучшенной акустикой и клеевым слоем

Артикул	Упаковка	Тип	Стоимость, €
UFH-ISO-BOARD-G	25 м	150 mm x 8 mm	0,77

### Тип: HENCO UFH-DP200



Демпферная лента HENCO для компенсационных швов с планкой, с липкой лентой

Артикул	Упаковка	Тип	Стоимость, €
UFH-DP200	2 м	2000 mm x 100 mm x 8 mm	13,64

### Тип: HENCO UFH-DH40



Защитная трубка HENCO для расширительных швов

Артикул	Упаковка	Тип	Стоимость, €
UFH-DH40	100 pc.	400 mm — ID19 OD23	0,21

### Тип: HENCO UFH-BEND



Угловая направляющая HENCO для трубы

Артикул	Упаковка	Тип	Стоимость, €
UFH-BEND1218	1 pc.	Ø 12–18 mm	2,11
UFH-BEND20	1 pc.	Ø 20 mm	2,99

### Тип: HENCO UFH-ADN10



Пластификатор HENCO для бетона (мин. толщина бетона 45 мм)

Артикул	Упаковка	Тип	Стоимость, €
UFH-ADN10	10 L		4,69

## В. HENCO СИСТЕМЫ (КОЛЛЕКТОРЫ)

### Тип: HENCO UFH-06-MD



Коллектор теплого пола с расходомерами HENCO, латунный 1"

Артикул	Упаковка	Тип	Стоимость, €
UFH-060502-MD	1 pc.	1"М — 2 x 3/4"ЕК	114,51
UFH-060503-MD	1 pc.	1"М — 3 x 3/4"ЕК	149,20
UFH-060504-MD	1 pc.	1"М — 4 x 3/4"ЕК	187,14
UFH-060505-MD	1 pc.	1"М — 5 x 3/4"ЕК	222,86
UFH-060506-MD	1 pc.	1"М — 6 x 3/4"ЕК	259,38
UFH-060507-MD	1 pc.	1"М — 7 x 3/4"ЕК	298,55
UFH-060508-MD	1 pc.	1"М — 8 x 3/4"ЕК	334,08
UFH-060509-MD	1 pc.	1"М — 9 x 3/4"ЕК	373,97
UFH-060510-MD	1 pc.	1"М — 10 x 3/4"ЕК	410,06
UFH-060511-MD	1 pc.	1"М — 11 x 3/4"ЕК	447,82
UFH-060512-MD	1 pc.	1"М — 12 x 3/4"ЕК	484,61

### Тип: HENCO UFH-M-D



Расходомер HENCO для латунного коллектора

Артикул	Упаковка	Тип	Стоимость, €
UFH-M-D	1 pc.		18,54

## В. HENCO СИСТЕМЫ (КОЛЛЕКТОРЫ)

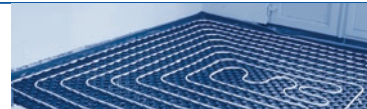

### Тип: HENCO UFH-PGKTA



Смесительный узел с термостатическим клапаном HENCO

Артикул	Упаковка	Тип	Стоимость, €
UFH-PGKTA	1 pc.	1" F / 27°C — 42°C	957,22

### Тип: HENCO UFH-PGKTA-TH



Термостатическая головка HENCO с выносным датчиком температуры UFH-PGKTA-TH

Артикул	Упаковка	Тип	Стоимость, €
UFH-PGKTA-TH	1 pc.		73,93

### Тип: HENCO UFH-GKT



Узел с термостатическим клапаном без насоса HENCO

Артикул	Упаковка	Тип	Стоимость, €
UFH-GKT	1 pc.	1" F / 27°C — 42°C	354,02

### Тип: HENCO UFH-BT-M



Комплект шаровых кранов HENCO для латунного коллектора 1" с термометром

Артикул	Упаковка	Тип	Стоимость, €
UFH-BTM0606-M	1 set (2 pc.)	1" F x 1" F / 0–60 °C	46,74

## В. HENCO СИСТЕМЫ (КОЛЛЕКТОРЫ)

### Тип: HENCO UFH-B-M



Комплект шаровых кранов HENCO для латунного коллектора 1"

Артикул	Упаковка	Тип	Стоимость, €
UFH-B0606-M	1 set (2 pc.)	1"F x 1"F	28,35

### Тип: HENCO UFH-ESK-M



Комплект концевых элементов HENCO для латунного коллектора 1"

Артикул	Упаковка	Тип	Стоимость, €
UFH-ESK060303-M	1 set (2 pc.)	1"F x 1/2" x 3/8"	25,25

### Тип: HENCO UFH-AO-MZ



Воздухоотводчик автоматический HENCO 3/8"

Артикул	Упаковка	Тип	Стоимость, €
UFH-AO03-MZ	1 pc.	3/8"	13,95

### Тип: HENCO UFH-TM-M



Термометр контура HENCO 3/4"

Артикул	Упаковка	Тип	Стоимость, €
UFH-TM050-M	1 pc.	3/4" ЕК — 3/4"ЕК / 0	24,92



## В. HENCO СИСТЕМЫ (КОЛЛЕКТОРЫ)

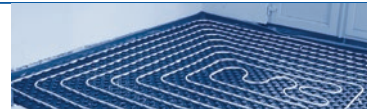

### Тип: HENCO UFH-BS-M



Заглушка HENCO ВР 3/4"

Артикул	Упаковка	Тип	Стоимость, €
UFH-BS05-M	1 pc.	3/4"	5,09

### Тип: HENCO UFH-MDSS



Коллектор из нержавеющей стали

Артикул	Упаковка	Тип	Стоимость, €
UFH-0605MDSS02	1 pc.	1" — 2 x 3/4"	106,87
UFH-0605MDSS03	1 pc.	1" — 3 x 3/4"	126,09
UFH-0605MDSS04	1 pc.	1" — 4 x 3/4"	148,23
UFH-0605MDSS05	1 pc.	1" — 5 x 3/4"	177,94
UFH-0605MDSS06	1 pc.	1" — 6 x 3/4"	198,91
UFH-0605MDSS07	1 pc.	1" — 7 x 3/4"	219,83
UFH-0605MDSS08	1 pc.	1" — 8 x 3/4"	240,71
UFH-0605MDSS09	1 pc.	1" — 9 x 3/4"	264,13
UFH-0605MDSS10	1 pc.	1" — 10 x 3/4"	285,41
UFH-0605MDSS11	1 pc.	1" — 11 x 3/4"	306,53
UFH-0605MDSS12	1 pc.	1" — 12 x 3/4"	327,72
UFH-0605MDSS13	1 pc.	1" — 13 x 3/4"	352,36
UFH-0605MDSS14	1 pc.	1" — 14 x 3/4"	377,38
UFH-0605MDSS15	1 pc.	1" — 15 x 3/4"	402,41

### Тип: HENCO UFH-BT-VN



HENCO 1" шаровой кран с 1" накидной гайкой, уплотнением и термометром, никелированный

Артикул	Упаковка	Тип	Стоимость, €
UFH-BTM0606-VN	1 set (2 pc.)	1"F x 1"F	35,50

### Тип: HENCO UFH-B-VN



HENCO 1" шаровой кран с 1" накидной гайкой, с уплотнением

Артикул	Упаковка	Тип	Стоимость, €
UFH-B0606-VN	1 set (2 pc.)	1"F x 1"F / 0-60 °C	28,35

## В. HENCO СИСТЕМЫ (КОЛЛЕКТОРЫ)

### Тип: HENCO UFH-ESK-VN



HENCO 1" концевик коллектора с гайкой, уплотнением, шаровым краном и воздушником 3/8", никелированный

Артикул	Упаковка	Тип	Стоимость, €
UFH-ESK060303-VN	1 set (2 pc.)	1" F x 1/2" x 3/8"	25,25

### Тип: HENCO UFH-CD



Сборный синтетический коллектор HENCO, с клапанами с преднастройкой, с расходомерами

Артикул	Упаковка	Тип	Стоимость, €
UFH-0605CD01	1 pc.	1" — 1 x 3/4"	291,03
UFH-0605CD02	1 pc.	1" — 2 x 3/4"	366,86
UFH-0605CD03	1 pc.	1" — 3 x 3/4"	442,71
UFH-0605CD04	1 pc.	1" — 4 x 3/4"	518,57
UFH-0605CD05	1 pc.	1" — 5 x 3/4"	603,29
UFH-0605CD06	1 pc.	1" — 6 x 3/4"	670,25
UFH-0605CD07	1 pc.	1" — 7 x 3/4"	750,55
UFH-0605CD08	1 pc.	1" — 8 x 3/4"	826,39
UFH-0605CD09	1 pc.	1" — 9 x 3/4"	902,25
UFH-0605CD10	1 pc.	1" — 10 x 3/4"	978,10
UFH-0605CD11	1 pc.	1" — 11 x 3/4"	1 057,64
UFH-0605CD12	1 pc.	1" — 12 x 3/4"	1 133,27
UFH-0605CD13	1 pc.	1" — 13 x 3/4"	1 216,67
UFH-0605CD14	1 pc.	1" — 14 x 3/4"	1 294,02
UFH-0605CD15	1 pc.	1" — 15 x 3/4"	1 369,51
UFH-0605CD16	1 pc.	1" — 16 x 3/4"	1 445,35
UFH-0605CD17	1 pc.	1" — 17 x 3/4"	1 521,25
UFH-0605CD18	1 pc.	1" — 18 x 3/4"	1 596,98
UFH-0605CD19	1 pc.	1" — 19 x 3/4"	1 673,13
UFH-0605CD20	1 pc.	1" — 20 x 3/4"	1 748,63

### Тип: HENCO UFH-MDK



Композитный коллектор HENCO с регулируемыми расходомерами, термометрами, клапаном слива и воздухоотводчиками

Артикул	Упаковка	Тип	Стоимость, €
UFH-0605MDK02	1 pc.	1" — 2 x 3/4"	144,65
UFH-0605MDK03	1 pc.	1" — 3 x 3/4"	139,88
UFH-0605MDK04	1 pc.	1" — 4 x 3/4"	170,96
UFH-0605MDK05	1 pc.	1" — 5 x 3/4"	195,78
UFH-0605MDK06	1 pc.	1" — 6 x 3/4"	218,04
UFH-0605MDK07	1 pc.	1" — 7 x 3/4"	250,82
UFH-0605MDK08	1 pc.	1" — 8 x 3/4"	265,04
UFH-0605MDK09	1 pc.	1" — 9 x 3/4"	296,66
UFH-0605MDK10	1 pc.	1" — 10 x 3/4"	325,17
UFH-0605MDK11	1 pc.	1" — 11 x 3/4"	354,89
UFH-0605MDK12	1 pc.	1" — 12 x 3/4"	384,01

## В. HENCO СИСТЕМЫ (КОЛЛЕКТОРЫ)

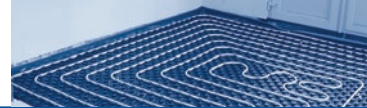

### Тип: HENCO UFH-MDK-CON



Композитный соединитель для коллекторов MDK

Артикул	Упаковка	Тип	Стоимость, €
UFH-B0605-VN	1 set (2 pc.)	3/4" x 1"	21,13
UFH-BM0606-VN	1 set (2 pc.)	1" x 1"	54,91

### Тип: HENCO UFH-BM-VN



Кран HENCO без накидной гайки

Артикул	Упаковка	Тип	Стоимость, €
UFH-B0605-VN	1 set (2 pc.)	3/4" x 1"	21,13
UFH-BM0606-VN	1 set (2 pc.)	1" x 1"	54,91

### Тип: HENCO UFH-CDP

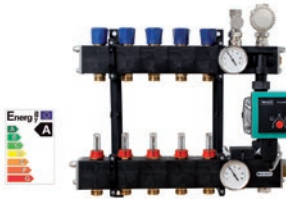

Сборный синтетический коллектор HENCO, с клапанами с преднастройкой, с расходомерами и А насосом

Артикул	Упаковка	Тип	Стоимость, €
UFH-0405CDP01	1 pc.	1/2" — 1 x 3/4"	956,95
UFH-0405CDP02	1 pc.	1/2" — 2 x 3/4"	1 038,70
UFH-0405CDP03	1 pc.	1/2" — 3 x 3/4"	1 119,86
UFH-0405CDP04	1 pc.	1/2" — 4 x 3/4"	1 201,25
UFH-0405CDP05	1 pc.	1/2" — 5 x 3/4"	1 282,74
UFH-0405CDP06	1 pc.	1/2" — 6 x 3/4"	1 364,29
UFH-0505CDP07	1 pc.	3/4" — 7 x 3/4"	1 456,29
UFH-0505CDP08	1 pc.	3/4" — 8 x 3/4"	1 541,99
UFH-0505CDP09	1 pc.	3/4" — 9 x 3/4"	1 623,70
UFH-0505CDP10	1 pc.	3/4" — 10 x 3/4"	1 705,02
UFH-0505CDP11	1 pc.	3/4" — 11 x 3/4"	1 786,73
UFH-0505CDP12	1 pc.	3/4" — 12 x 3/4"	1 867,97
UFH-0505CDP13	1 pc.	3/4" — 13 x 3/4"	1 956,85
UFH-0505CDP14	1 pc.	3/4" — 14 x 3/4"	2 038,61
UFH-0505CDP15	1 pc.	3/4" — 15 x 3/4"	2 119,71
UFH-0505CDP16	1 pc.	3/4" — 16 x 3/4"	2 201,08

### Тип: HENCO UFH-CP



Узел с термостатическим клапаном и насосом класса А

Артикул	Упаковка	Тип	Стоимость, €
UFH-CP	1 pc.		1 080,37

## В. HENCO СИСТЕМЫ (КОЛЛЕКТОРЫ)

### Тип: HENCO UFH-SECO



Стальной коллектор HENCO с А насосом

Артикул	Упаковка	Тип	Стоимость, €
UFH-0405SECO01	1 pc.	1/2" — 1 x 3/4"	696,76
UFH-0405SECO02	1 pc.	1/2" — 2 x 3/4"	736,41
UFH-0405SECO03	1 pc.	1/2" — 3 x 3/4"	785,74
UFH-0405SECO04	1 pc.	1/2" — 4 x 3/4"	838,23
UFH-0405SECO05	1 pc.	1/2" — 5 x 3/4"	887,81
UFH-0405SECO06	1 pc.	1/2" — 6 x 3/4"	921,10
UFH-0505SECO07	1 pc.	3/4" — 7 x 3/4"	977,52
UFH-0505SECO08	1 pc.	3/4" — 8 x 3/4"	1 013,05
UFH-0505SECO09	1 pc.	3/4" — 9 x 3/4"	1 079,71
UFH-0505SECO10	1 pc.	3/4" — 10 x 3/4"	1 110,41
UFH-0505SECO11	1 pc.	3/4" — 11 x 3/4"	1 155,78
UFH-0505SECO12	1 pc.	3/4" — 12 x 3/4"	1 191,06
UFH-0505SECO13	1 pc.	3/4" — 13 x 3/4"	1 285,61
UFH-0505SECO14	1 pc.	3/4" — 14 x 3/4"	1 378,70
UFH-0505SECO15	1 pc.	3/4" — 15 x 3/4"	1 429,98
UFH-0505SECO16	1 pc.	3/4" — 16 x 3/4"	1 481,48

### Тип: HENCO UFH-SSTN

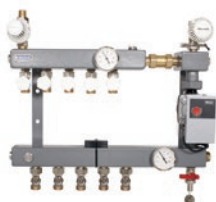

Стальной коллектор HENCO с насосом, для центрального отопления с регулятором температуры воды

Артикул	Упаковка	Тип	Стоимость, €
UFH-0405SSTN01	1 pc.	1/2" — 1 x 3/4"	861,65
UFH-0405SSTN02	1 pc.	1/2" — 2 x 3/4"	906,80
UFH-0405SSTN03	1 pc.	1/2" — 3 x 3/4"	962,37
UFH-0405SSTN04	1 pc.	1/2" — 4 x 3/4"	1 024,38
UFH-0405SSTN05	1 pc.	1/2" — 5 x 3/4"	1 233,21
UFH-0405SSTN06	1 pc.	1/2" — 6 x 3/4"	1 293,05
UFH-0505SSTN07	1 pc.	3/4" — 7 x 3/4"	1 218,66
UFH-0505SSTN08	1 pc.	3/4" — 8 x 3/4"	1 273,41
UFH-0505SSTN09	1 pc.	3/4" — 9 x 3/4"	1 332,84
UFH-0505SSTN10	1 pc.	3/4" — 10 x 3/4"	1 401,19
UFH-0505SSTN11	1 pc.	3/4" — 11 x 3/4"	1 458,28
UFH-0505SSTN12	1 pc.	3/4" — 12 x 3/4"	1 515,41

## В. HENCO СИСТЕМЫ (КОЛЛЕКТОРЫ)

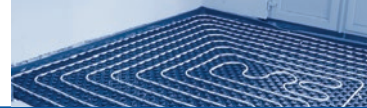

### Тип: HENCO UFH-SSTE



Стальной коллектор HENCO с насосом для центрального отопления, с зональным клапаном

Артикул	Упаковка	Тип	Стоимость, €
UFH-0405SSTE01	1 рс.	1/2" — 1 x 3/4"	938,90
UFH-0405SSTE02	1 рс.	1/2" — 2 x 3/4"	988,13
UFH-0405SSTE03	1 рс.	1/2" — 3 x 3/4"	1 043,70
UFH-0405SSTE04	1 рс.	1/2" — 4 x 3/4"	1 106,19
UFH-0405SSTE05	1 рс.	1/2" — 5 x 3/4"	1 158,99
UFH-0405SSTE06	1 рс.	1/2" — 6 x 3/4"	1 221,21
UFH-0505SSTE07	1 рс.	3/4" — 7 x 3/4"	1 299,81
UFH-0505SSTE08	1 рс.	3/4" — 8 x 3/4"	1 357,12
UFH-0505SSTE09	1 рс.	3/4" — 9 x 3/4"	1 419,01
UFH-0505SSTE10	1 рс.	3/4" — 10 x 3/4"	1 482,05
UFH-0505SSTE11	1 рс.	3/4" — 11 x 3/4"	1 541,58
UFH-0505SSTE12	1 рс.	3/4" — 12 x 3/4"	1 601,18

### Тип: HENCO UFH-LTV

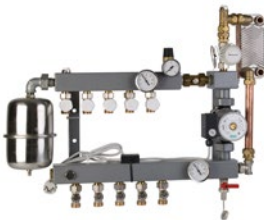

Стальной коллектор HENCO с насосом и регулятором низких температур

Артикул	Упаковка	Тип	Стоимость, €
UFH-0405LTV01	1 рс.	1/2" — 1 x 3/4"	Под заказ
UFH-0405LTV02	1 рс.	1/2" — 2 x 3/4"	Под заказ
UFH-0405LTV03	1 рс.	1/2" — 3 x 3/4"	Под заказ
UFH-0405LTV04	1 рс.	1/2" — 4 x 3/4"	Под заказ
UFH-0405LTV05	1 рс.	1/2" — 5 x 3/4"	Под заказ
UFH-0405LTV06	1 рс.	1/2" — 6 x 3/4"	Под заказ
UFH-0505LTV07	1 рс.	3/4" — 7 x 3/4"	Под заказ
UFH-0505LTV08	1 рс.	3/4" — 8 x 3/4"	Под заказ
UFH-0505LTV09	1 рс.	3/4" — 9 x 3/4"	Под заказ
UFH-0505LTV10	1 рс.	3/4" — 10 x 3/4"	Под заказ
UFH-0505LTV11	1 рс.	3/4" — 11 x 3/4"	Под заказ
UFH-0505LTV12	1 рс.	3/4" — 12 x 3/4"	Под заказ

## В. HENCO СИСТЕМЫ (КОЛЛЕКТОРЫ)

### Тип: HENCO UFH-H5004



Медная гильза HENCO для UFH-SENSOR

Артикул	Упаковка	Тип	Стоимость, €
UFH-H5004	1 pc.	50 mm x 1/2"	9,24

### Тип: HENCO UFH-ANC



Зональный термостатический клапан HENCO 1"

Артикул	Упаковка	Тип	Стоимость, €
UFH-ANC-05	1 pc.	2 x 3/4" — M30x1,5 — Kv 2	31,78
UFH-ANC-06	1 pc.	2 x 1" — M30x1,5 — Kv 4,5	44,16

### Тип: HENCO UFH-C191645



Термостатический датчик HENCO 10/60°C с коротким щупом

Артикул	Упаковка	Тип	Стоимость, €
UFH-C191645			69,39

## В. HENCO СИСТЕМЫ (КОЛЛЕКТОРЫ)

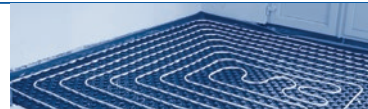

Тип: HENCO UFH-C191974 - 76



Циркулярный насос HENCO Wilo Yonos Para RS 15/6-RKA KU 130 mm

Артикул	Упаковка	Тип	Стоимость, €
UFH-C191974		1"	316,79
UFH-C191976		1,1/2"	316,79

Тип: HENCO UFH-C192071



Термостат безопасности HENCO, включая провод/штепсель

Артикул	Упаковка	Тип	Стоимость, €
UFH-C192071	1 рс.		20,30

Тип: HENCO UFH-C191800



Термометр HENCO с погружной гильзой 0/60 gr

Артикул	Упаковка	Тип	Стоимость, €
UFH-C191800	1 рс.		12,40





# C. HENCO СИСТЕМЫ УПРАВЛЕНИЯ (НАПОЛЬНОЕ ОТОПЛЕНИЕ)

## 1 ПРОВОДНЫЕ УСТРОЙСТВА УПРАВЛЕНИЯ HENCO

- 1
- 2
- 3
- 4
- 5
- 6
- 7
- 8**
- 9
- 10
- 11

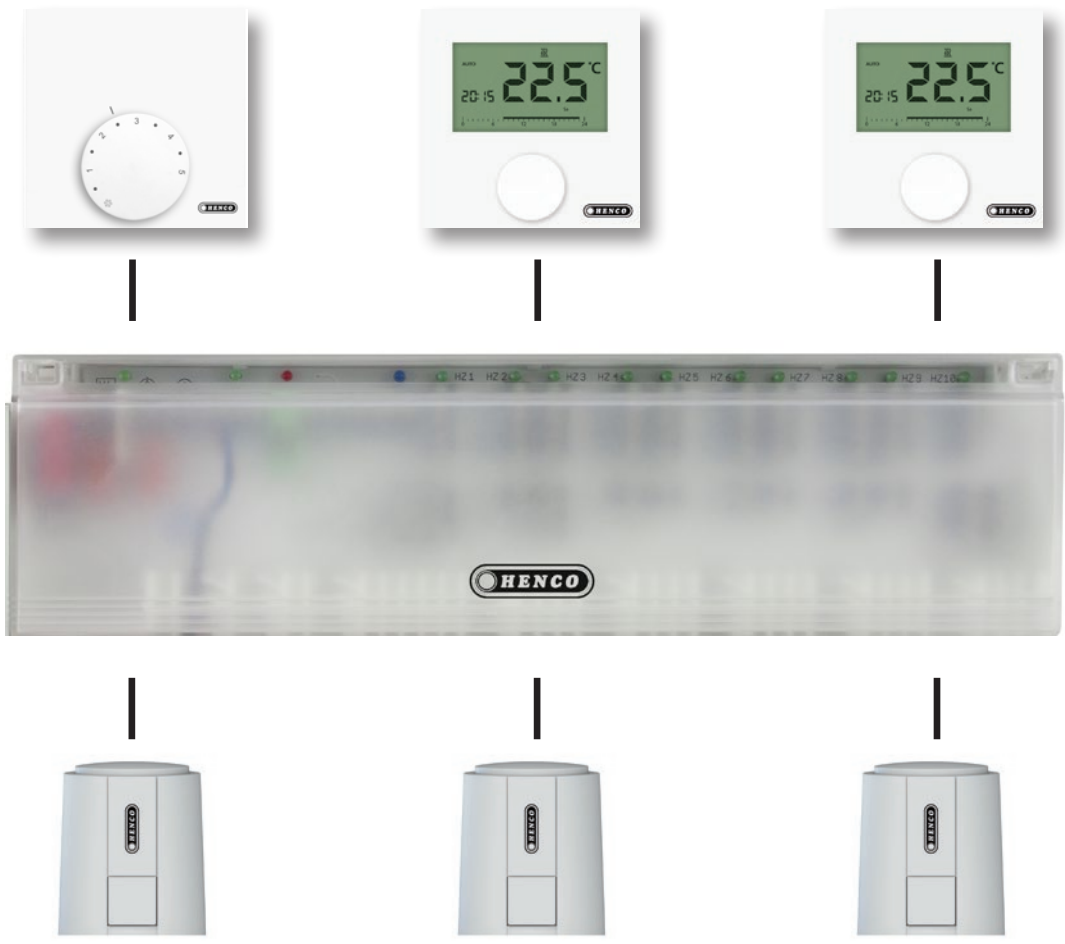

## С. HENCO СИСТЕМЫ УПРАВЛЕНИЯ (Напольное отопление)

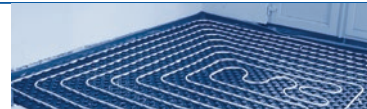

### Тип: HENCO CU-6ZONE-24V



Базовый модуль HENCO на 6 зон, включая трансформатор на 24В

Артикул	Упаковка	Тип	Стоимость, €
CU-6ZONE-24V	1 рс.		175,63

### Тип: HENCO CU-6ZONE-230V



Базовый модуль HENCO на 6 зон, 230В

Артикул	Упаковка	Тип	Стоимость, €
CU-6ZONE-230V	1 рс.		102,87

### Тип: HENCO CU-DINRAIL



Дин-рейка HENCO

Артикул	Упаковка	Тип	Стоимость, €
CU-DINRAIL	1 рс.		7,05

### Тип: HENCO CU-6ZONEP-24V



Базовый модуль HENCO PLUS на 6 зон, включая трансформатор на 24В  
(функции отопления и охлаждения)

Артикул	Упаковка	Тип	Стоимость, €
CU-6ZONEP-24V	1 рс.		

1

2

3

4

5

6

7

8

9

10

11

## С. HENCO СИСТЕМЫ УПРАВЛЕНИЯ (Напольное отопление)

### Тип: HENCO CU-6ZONEP-230V



Базовый модуль HENCO PLUS на 6 зон  
(функции отопления и охлаждения)

Артикул	Упаковка	Тип	Стоимость, €
CU-6ZONEP-230V	1 рс.		

### Тип: HENCO CU-6ZONEK-24V



Базовый модуль HENCO Комфорт 6 зон, трансформатор 24В  
(переключение тепло/холод, отключение насоса и котла)

Артикул	Упаковка	Тип	Стоимость, €
CU-6ZONEK-24V	1 рс.		263,61

### Тип: HENCO CU-6ZONEK-230V



Базовый модуль HENCO Комфорт 6 зон, 230В  
(переключение тепло/холод, отключение насоса и котла)

Артикул	Упаковка	Тип	Стоимость, €
CU-6ZONEK-230V	1 рс.		192,98

### Тип: HENCO CU-10ZONEK-24V



Базовый модуль HENCO Комфорт 10 зон, трансформатор 24В  
(переключение тепло/холод, отключение насоса и котла)

Артикул	Упаковка	Тип	Стоимость, €
CU-10ZONEK-24V	1 рс.		276,29

## С. HENCO СИСТЕМЫ УПРАВЛЕНИЯ (НАПОЛЬНОЕ ОТОПЛЕНИЕ)

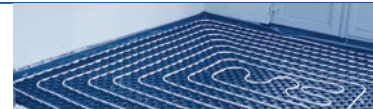

### Тип: HENCO CU-10ZONEK-230V



Базовый модуль HENCO Комфорт 10 зон, 230В  
(переключение тепло / холод, отключение насоса и котла)

Артикул	Упаковка	Тип	Стоимость, €
CU-10ZONEK-230V	1 рс.		205,62

### Тип: HENCO CU-DINRAIL



Дин-рейка HENCO

Артикул	Упаковка	Тип	Стоимость, €
CU-DINRAIL	1 рс.		7,05

### Тип: HENCO CU-REGB-24V

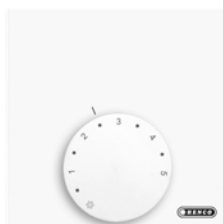

Аналоговый термостат HENCO 24В

Артикул	Упаковка	Тип	Стоимость, €
CU-REGB-24V	1 рс.		31,53

### Тип: HENCO CU-REGB-230V

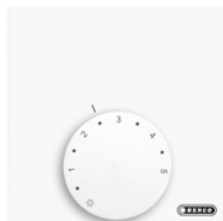

Аналоговый термостат HENCO 230В

Артикул	Упаковка	Тип	Стоимость, €
CU-REGB-230V	1 рс.		31,53

1

2

3

4

5

6

7

8

9

10

11

# С. HENCO СИСТЕМЫ УПРАВЛЕНИЯ (Напольное отопление)

## Тип: HENCO CU-REGK-24V



ЖК комфортный термостат HENCO 24В

Артикул	Упаковка	Тип	Стоимость, €
CU-REGK-24V	1 рс.		74,73

## Тип: HENCO CU-REGK-230V



ЖК комфортный термостат HENCO 230В

Артикул	Упаковка	Тип	Стоимость, €
CU-REGK-230V	1 рс.		74,73

## Тип: HENCO CU-REGC-24V



ЖК управляющий термостат HENCO 24В (возможно подключение внешнего температурного датчика)

Артикул	Упаковка	Тип	Стоимость, €
CU-REGC-24V	1 рс.		131,44

## Тип: HENCO CU-REGC-230V



ЖК управляющий термостат HENCO 230В (возможно подключение внешнего температурного датчика)

Артикул	Упаковка	Тип	Стоимость, €
CU-REGC-230V	1 рс.		130,55

## Тип: HENCO CU-ACT-24V-PLUG



Термопривод HENCO под кабель со штекером, 24В

Артикул	Упаковка	Тип	Стоимость, €
CU-ACT-24V-PLUG	1 рс.		37,56

## Тип: HENCO CU-ACT-230V-PLUG



Термопривод HENCO под кабель со штекером, 230В

Артикул	Упаковка	Тип	Стоимость, €
CU-ACT-230V-PLUG	1 рс.		37,56

## С. HENCO СИСТЕМЫ УПРАВЛЕНИЯ (НАПОЛЬНОЕ ОТОПЛЕНИЕ)

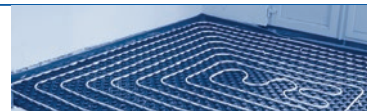

### Тип: HENCO CU-ACT-24V



Термопривод HENCO с кабелем 1 м, 24В

Артикул	Упаковка	Тип	Стоимость, €
CU-ACT-24V	1 pc.		30,52

### Тип: HENCO CU-ACT-230V



Термопривод HENCO с кабелем 1 м, 230В

Артикул	Упаковка	Тип	Стоимость, €
CU-ACT-230V	1 pc.		31,27

### Тип: HENCO CU-PLUGCABLE-2M



Кабель со штекером HENCO для термопривода 2 метра

Артикул	Упаковка	Тип	Стоимость, €
CU-PLUGCABLE-2M	1 pc.		13,25

### Тип: HENCO CU-PLUGCABLE-5M



Кабель со штекером HENCO для термопривода 5 метров

Артикул	Упаковка	Тип	Стоимость, €
CU-PLUGCABLE-5M	1 pc.		20,99

### Тип: HENCO CU-PLUGCABLE-15M



Кабель со штекером HENCO для термопривода 15 метров

Артикул	Упаковка	Тип	Стоимость, €
CU-PLUGCABLE-15M	1 pc.		46,84

# С. HENCO СИСТЕМЫ УПРАВЛЕНИЯ (НАПОЛЬНОЕ ОТОПЛЕНИЕ)

## 1 БЕСПРОВОДНЫЕ УСТРОЙСТВА УПРАВЛЕНИЯ (НАГРЕВ / ОХЛАЖДЕНИЕ)

2

3

4

5

6

7

8

9

10

11

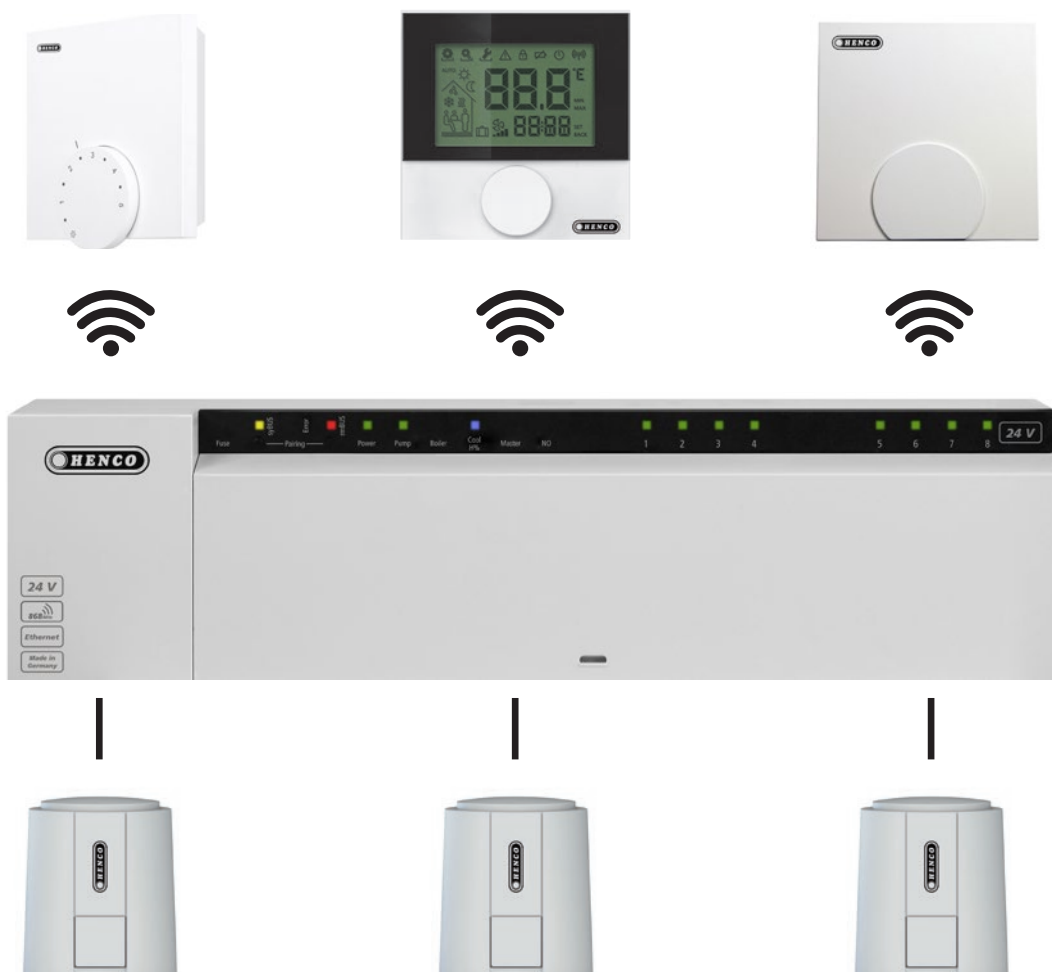



## С. HENCO СИСТЕМЫ УПРАВЛЕНИЯ (НАПОЛЬНОЕ ОТОПЛЕНИЕ)

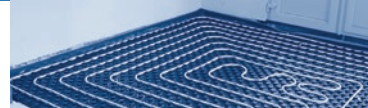

### Тип: HENCO CU-MONO-RF



Модуль HENCO для одной зоны 230В

Артикул	Упаковка	Тип	Стоимость, €
CU-MONO-RF	1 рс.		287,65

### Тип: HENCO CU-8ZONE-RF



Базовый HENCO модуль 8 зон, 230В LAN, с дин-рейкой в комплекте

Артикул	Упаковка	Тип	Стоимость, €
CU-8ZONE-RF	1 рс.		653,84

### Тип: HENCO CU-12ZONE-RF



Базовый модуль HENCO 12 зон, 230В LAN, с дин-рейкой в комплекте

Артикул	Упаковка	Тип	Стоимость, €
CU-12ZONE-RF	1 рс.		739,70

### Тип: HENCO CU-REGB-RF



Аналоговый термостат HENCO, 0-5 батарейка в комплекте

Артикул	Упаковка	Тип	Стоимость, €
CU-REGB-RF	1 рс.		107,87

### Тип: HENCO CU-REGC-RF



ЖК термостат HENCO, опционально внешний датчик

Артикул	Упаковка	Тип	Стоимость, €
CU-REGC-RF	1 рс.		156,00

### Тип: HENCO CU-REGS-RF



Датчик HENCO без регулировок

Артикул	Упаковка	Тип	Стоимость, €
CU-REGS-RFV	1 рс.		114,47

## Тип: CU-REPEAT



Повторитель сигнала (репитер) HENCO

Артикул	Упаковка	Тип	Стоимость, €
CU-REPEAT	1 рс.		384,72

## Тип: HENCO CU-ANT



Антенна HENCO

Артикул	Упаковка	Тип	Стоимость, €
CU-ANT	1 рс.		373,89

## Тип: HENCO CU-SENS



Выносной датчик HENCO

Артикул	Упаковка	Тип	Стоимость, €
CU-SENS	1 рс.		31,57

## Тип: HENCO UFH-GB



Грунтовый теплосъемник HENCO для теплового насоса, тип 1

Артикул	Упаковка	Тип	Стоимость, €
UFH-GB26100	1 рс.	110cm x 200cm	1 686,55

## Тип: HENCO UFH-CDGEO



Сборный синтетический коллектор HENCO для тепловых насосов, с клапанами с преднастройкой и расходомерами

Артикул	Упаковка	Тип	Стоимость, €
UFH-0626CD01	1 рс.	1" — 1 x Ø26	384,58
UFH-0626CD02	1 рс.	1" — 2 x Ø26	491,97
UFH-0626CD03	1 рс.	1" — 3 x Ø26	599,18
UFH-0626CD04	1 рс.	1" — 4 x Ø26	706,57
UFH-0626CD05	1 рс.	1" — 5 x Ø26	813,51
UFH-0626CD06	1 рс.	1" — 6 x Ø26	920,81
UFH-0626CD07	1 рс.	1" — 7 x Ø26	1 032,94
UFH-0626CD08	1 рс.	1" — 8 x Ø26	1 140,28



# ШКАФЫ

## Тип: HENCO UFH-CAB-I



Встраиваемый коллекторный шкаф HENCO, RAL 9016

Артикул	Упаковка	Тип	Стоимость, €
UFH-CAB-I400 *	1 pc.	400x700 — 800x112 — 152 mm (4 circ.)	75,70
UFH-CAB-I600 *	1 pc.	600x700 — 800x112 — 152 mm (8 circ.)	92,99
UFH-CAB-I800 *	1 pc.	800x700 — 800x112 — 152 mm (12 circ.)	112,38
UFH-CAB-I1000 *	1 pc.	1000x700 — 800x112 — 152 mm (16 circ.)	126,96

\* В сочетании со всеми коллекторами, кроме ПВДФ.

## Тип: HENCO UFH-CAB-O



Настенный коллекторный шкаф HENCO, RAL 9016

Артикул	Упаковка	Тип	Стоимость, €
UFH-CAB-O400 *	1 pc.	400x720x112 mm (4 circ.)	83,82
UFH-CAB-O600 *	1 pc.	600x720x112 mm (8 circ.)	93,77
UFH-CAB-O800 *	1 pc.	800x720x112 mm (12 circ.)	108,18
UFH-CAB-O1000 *	1 pc.	1000x720x112 mm (16 circ.)	146,95

\* В сочетании со всеми коллекторами, кроме ПВДФ.



# 10 ИНСТРУМЕНТ

**Пресс-машины, пресс-клещи и калибраторы должны регулярно проверяться при частом использовании.**

## Тип: HENCO BI



### Внутренняя пружина HENCO

Артикул	шт / Коробка	Тип	Стоимость, €
BI-1410	1 рс. / 100 рс.	14x2 L=50 cm	2,58
BI-1612	1 рс. / 100 рс.	16x2 L=50 cm	2,79
BI-1612L	1 рс. / 50 рс.	16x2 L=100 cm	5,20
BI-1814	1 рс. / 75 рс.	18x2 L=50 cm	3,51
BI-2016	1 рс. / 75 рс.	20x2 L=50 cm	3,84
BI-2016L	1 рс. / 25 рс.	20x2 L=100 cm	7,27
BI-2620	1 рс. / 25 рс.	26x3 L=100 cm	7,35

## Тип: HENCO BA



### Внешняя пружина HENCO

Артикул	шт / Коробка	Тип	Стоимость, €
BA-1288	1 рс. / 50 рс.	12x L=50 cm	4,14
BA-1410	1 рс. / 50 рс.	14x2 L=50 cm	4,78
BA-1612	1 рс. / 50 рс.	16x2 L=50 cm	4,95
BA-1814	1 рс. / 50 рс.	18x2 L=50 cm	5,63
BA-2016	1 рс. / 50 рс.	20x2 L=50 cm	5,71

## Тип: HENCO BM



### Трубогиб HENCO

Артикул	Упаковка	Тип	Стоимость, €
BM-16-S	1 рс.	для Ø16	86,65
BM-20-S	1 рс.	для Ø20	97,53
BM-26-S	1 рс.	для Ø26	119,95

## Тип: HENCO RSPRESS



### Гильотинный резак HENCO

Артикул	Упаковка	Тип	Стоимость, €
RS1420PRESS	1 рс.	14 till 20 mm	100,38
RS2640PRESS	1 рс.	26 till 40 mm	107,06





## Тип: HENCO RSEM-PERS



Сменный нож HENCO для art. RS1420PRESS для RS2640PRESS

Артикул	Упаковка	Тип	Стоимость, €
RSEM1420-PERS	1 pc.	14 till 20 mm	21,33
RSEM2640-PERS	1 pc.	26 till 40 mm	36,87

## Тип: HENCO RSPRESS-N



Гильотинный резак HENCO

Артикул	Упаковка	Тип	Стоимость, €
RS1420PRESS-N	1 pc.	14 till 20 mm	50,85

## Тип: HENCO RS



Круговой резак HENCO

Артикул	Упаковка	Тип	Стоимость, €
RS32	1 pc.	14 till 32 mm	34,18
RS63	1 pc.	14 till 63 mm	156,27

## Тип: HENCO RSEM



Сменный нож HENCO для art. RS32 и RS63

Артикул	Упаковка	Тип	Стоимость, €
RSEM32	1 pc.	14 till 32 mm	10,68
RSEM63	1 pc.	14 till 63 mm	21,79

## Тип: HENCO SAFECUT



Нож HENCO для вскрытия упаковки

Артикул	Упаковка	Тип	Стоимость, €
SAFECUT	1 pc.	SAFECUT	23,38



## Тип: HENCO PS



Выпрямитель труб HENCO Ø16 и Ø20

Артикул	Упаковка	Тип	Стоимость, €
PS-16	1 рс.	PS	77,60
PS-20	1 рс.	PS	130,48

## Тип: HENCO KS-MSET1



Набор калибровочных насадок HENCO с рукояткой KS-K и насадками KS-M для труб от Ø16 до Ø26 мм

Артикул	Упаковка	Тип	Стоимость, €
KS-MSET1	1 рс.	MSET1	172,04

## Тип: HENCO KS-MSET2



Набор калибровочных насадок HENCO с рукояткой KS-K и насадками KS-M для труб от Ø14 до Ø32 мм

Артикул	Упаковка	Тип	Стоимость, €
KS-MSET2	1 рс.	MSET2	233,91

## Тип: HENCO KS



Калибровочная насадка дрели HENCO (max. 500 грт, только по часовой стрелке)

Артикул	Упаковка	Тип	Стоимость, €
KS50	1 рс.	для Ø50	111,76
KS63	1 рс.	для Ø63	145,54



## Тип: HENCO KS-M



Калибровочная насадка HENCO из металла Kalispeed для KS-K и дрели (max. 500 rpm, только по часовой стрелки)

Артикул	Упаковка	Тип	Стоимость, €
KS12M	1 рс.	для Ø12	44,40
KS14M	1 рс.	для Ø14	34,01
KS16M	1 рс.	для Ø16	33,38
KS18M	1 рс.	для Ø18	41,24
KS20M	1 рс.	для Ø20	42,59
KS26M	1 рс.	для Ø26	45,66
KS32M	1 рс.	для Ø32	57,42
KS40M	1 рс.	для Ø40	68,54

## Тип: HENCO KS-K



Рукоятка HENCO для насадок KS (Kalispeed)

Артикул	Упаковка	Тип	Стоимость, €
KS-K	1 рс.	до Ø40 mm	45,26

## Тип: HENCO PH-1632



Держатель трубы HENCO для диаметров 16–20–26–32

Артикул	Упаковка	Тип	Стоимость, €
PH-1632	1 рс.	up to 32 mm	62,30

## Тип: HENCO KS-P



Калибратор HENCO для Ø16, 20 и 26

Артикул	Упаковка	Тип	Стоимость, €
KS-P162026	1 рс.	для Ø16, 20 and 26	22,95

*Не для интенсивного использования.*

## Тип: HENCO M-BA03



HENCO Набор: аккумуляторная пресс-машина включая аккумулятор + зарядное устройство + чемодан, усилие 32 до 40 kN, до D 63

Артикул	Упаковка	Тип	Стоимость, €
M-BA03	1 рс.	BA03	2 729,38

## Тип: HENCO M-BAT03



Аккумулятор HENCO для M-BA03

Артикул	Упаковка	Тип	Стоимость, €
M-BAT03	1 рс.	BAT03	368,55

## Тип: HENCO M-LAD03



Зарядное устройство HENCO для M-BA03I

Артикул	Упаковка	Тип	Стоимость, €
M-LAD03	1 рс.	LAD03	259,86

## Тип: HENCO M-TRANS03



Электрический адаптер HENCO для M-BA00 (кабель: 4 м)

Артикул	Упаковка	Тип	Стоимость, €
M-TRANS03	1 рс.	TRANS03	451,48

## Тип: HENCO M-BHY162026



HENCO Набор: 230 В гидравлическая пресс-машина с 16, 20, 26 клещами + металлический ящик (110 В также доступно), усилие 32 до 40 kN

Артикул	Упаковка	Тип	Стоимость, €
M-BHY162026	1 рс.	Ø14-63	1 998,50



## Тип: HENCO M-BHY



HENCO Набор: 230 В гидравлическая пресс-машина + металлический ящик (110 В также доступно), усилие 32 до 40 кН

Артикул	Упаковка	Тип	Стоимость, €
M-BHY	1 рс.	Ø14-63	1 593,35

## Тип: HENCO M-BOXBHY



Металлический ящик HENCO для M-BHY162026

Артикул	Упаковка	Тип	Стоимость, €
M-BOXBHY	1 рс.	Ø14-63	120,50

## Тип: HENCO BE



Пресс-клещи HENCO

Артикул	Упаковка	Тип	Стоимость, €
BE14	1 рс.	BE 14x2	121,58
BE16	1 рс.	BE 16x2	115,58
BE18	1 рс.	BE 18x2	121,61
BE20	1 рс.	BE 20x2	118,56
BE26	1 рс.	BE 26x3	118,59
BE32	1 рс.	BE 32x3	121,61
BE40	1 рс.	BE 40x3,5	412,22
BE50	1 рс.	BE 50x4	507,78
BE63	1 рс.	BE 63x4,5	955,45

## Тип: HENCO BE-UNISSET1



HENCO Набор с клещами BE-UNI и насадками BE-N для Ø16, 20 и 26

Артикул	Упаковка	Тип	Стоимость, €
BE-UNISSET1	1 рс.	UNISSET1	408,26

*Для совместимости с пресс-инструментом смотрите руководство.*

## Тип: HENCO BE-UNISET2



HENCO Набор с клещами BE-UNI и насадками BE-H для Ø14, 16, 18, 20, 26 и 32

Артикул	Упаковка	Тип	Стоимость, €
BE-UNISET2	1 рс.	UNISET2	549,62

*Для совместимости с пресс-инструментом смотрите руководство.*

## Тип: HENCO TOOLBOX16202632



HENCO Набор инструмента с KS16 20 26 32 M, BE-UNI, BE16 20 26 32 H, BI-1612, BI-2016, BA-1612, BA-2016, RS1420PRESS, SAFECUT

Артикул	Упаковка	Тип	Стоимость, €
TOOL-BOX16202632	1 рс.	TOOLBOX16202632	808,11

## Тип: HENCO TOOLBOX405063



HENCO Набор инструмента с KS40M, KS50, KS63, BE40 50 63, RS63

Артикул	Упаковка	Тип	Стоимость, €
TOOL-BOX405063	1 рс.	TOOLBOX405063	2 386,19

## Тип: HENCO BE-UNI



Клещи HENCO для пресс-инструмента M-BA00 и M-BHY, используется с BE-H насадками

Артикул	Упаковка	Тип	Стоимость, €
BE-UNI	1 рс.	BE-UNI	209,77

*Для совместимости с пресс-инструментом смотрите руководство.*

BE-UNI разработан для обжатия пресс-фитингов HENCO, совместим с M- и V-профилем, что позволяет осуществлять переход с других материалов на HENCO; может вызвать сложности в использовании при взаимодействии с фитингами, отличными от фирменных фитингов HENCO.



## Тип: HENCO BE-H



Пресс-насадки HENCO для BE-UNI, BE-MINI и M-BH, BE-MINI3

Артикул	Упаковка	Тип	Стоимость, €
BE14H	1 Set (2 пс.)	BE/TH 14X2 H	41,54
BE16H	1 Set (2 пс.)	BE/TH 16X2 H	41,54
BE18H	1 Set (2 пс.)	BE/TH 18X2 H	41,54
BE20H	1 Set (2 пс.)	BE/TH 20X2 H	41,54
BE26H	1 Set (2 пс.)	BE/TH 26X3 H	41,54
BE32H	1 Set (2 пс.)	BE/TH 32X3 H	47,11

## Тип: HENCO BE-HC

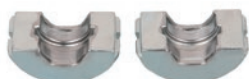

Вставки HENCO (медь) для BE-UNI, BE-MINI и M-BH, BE-MINI3

Артикул	Упаковка	Тип	Стоимость, €
BE12HC	1 Set (2 пс.)	12Cu V-profile	71,34
BE14HC	1 Set (2 пс.)	14Cu V-profile	75,25
BE15HC	1 Set (2 пс.)	15Cu V-profile	71,34
BE16HC	1 Set (2 пс.)	16Cu V-profile	82,11
BE18HC	1 Set (2 пс.)	18Cu V-profile	82,69
BE22HC	1 Set (2 пс.)	22Cu V-profile	83,27
BE28HC	1 Set (2 пс.)	28Cu V-profile	90,56

## Тип: HENCO BE-HM



Вставки HENCO (медь) для BE-UNI, BE-MINI и M-BH, BE-MINI3

Артикул	Упаковка	Тип	Стоимость, €
BE12HM	1 Set (2 пс.)	12Cu M-profile	94,83
BE15HM	1 Set (2 пс.)	15Cu M-profile	96,93
BE18HM	1 Set (2 пс.)	18Cu M-profile	99,07
BE22HM	1 Set (2 пс.)	22Cu M-profile	96,93

## Тип: HENCO BE-BOX



Металлический ящик для 4 клещей HENCO

Артикул	Упаковка	Тип	Стоимость, €
BE-BOX	1 пс.	BOX	98,89

## Тип: HENCO M-BMINI2



HENCO Набор: компактная пресс-машина с аккумулятором с контролем обжатия + ящик + зарядное устройство + аккумулятор 18В / 1,5 Ah Li-ion, клещи и сменные пресс-насадки Ø16, 20, 26 (тип BE-H), усилие 15 kN

Артикул	Упаковка	Тип	Стоимость, €
M-BMINI2	1 пс.	Ø14-32, 18V / 1,5 Ah Li-ion	2 472,68

*ДО КОНЦА СКЛАДА*

## Тип: HENCO M-BMINI3



HENCO Набор: компактная пресс-машина с аккумулятором с контролем обжатия + ящик + зарядное устройство + аккумулятор 18В / 1,5 Ah Li-ion, + клещи и сменные пресс-насадки 16–20–26 дюймов, усиление 19kN

Артикул	Упаковка	Тип	Стоимость, €
M-BMINI3	1 пс.	Ø16-26, 18V / 1,5 Ah Li-ion	2 286,72

## Тип: HENCO M-BATMINI3



Аккумулятор HENCO 18В / 1,5 Ah Li-ion для M-BMINI3

Артикул	Упаковка	Тип	Стоимость, €
M-BATMINI3	1 пс.	18V / 1,5 Ah Li-ion	283,88





## Тип: HENCO M-LADMINI3



Зарядное устройство HENCO для M-BMINI3(-S)

Артикул	Упаковка	Тип	Стоимость, €
M-LADMINI3	1 рс.	для M-BATMINI3	266,33

## Тип: HENCO M-TRANSMINI3



Сетевой адаптер HENCO для M-BMINI3(S)

Артикул	Упаковка	Тип	Стоимость, €
M-TRANSMINI3	1 рс.	18V / 230V	462,87

## Тип: HENCO M-BOXMINI3



Ящик HENCO M-BMINI3(-S)

Артикул	Упаковка	Тип	Стоимость, €
M-BOXMINI3	1 рс.	M-BOXMINI3	92,64

- 1
- 2
- 3
- 4
- 5
- 6
- 7
- 8
- 9
- 10**
- 11

## Тип: HENCO BE-MINI



Клещи HENCO для пресс-машины M-BMINI(2)(-S) / M-HP32

Артикул	Упаковка	Тип	Стоимость, €
BE16MINI	1 pc.	Ø16	138,90
BE20MINI	1 pc.	Ø20	138,90
BE26MINI	1 pc.	Ø26	147,40
BE32MINI	1 pc.	Ø32	147,36

## Тип: HENCO BE-MMINI



M-профиль клещи HENCO (медь) для пресс-машины M-BMINI(2)(-S) и M-HP32

Артикул	Упаковка	Тип	Стоимость, €
BE15MMINI	1 pc.	Ø15Cu M-Profile	144,42
BE22MMINI	1 pc.	Ø22Cu M-Profile	153,00

## Тип: HENCO BE-C



V-профиль клещи HENCO (медь) для пресс-машины M-BMINI(2)(-S) и M-HP32

Артикул	Упаковка	Тип	Стоимость, €
BE15C	1 pc.	Ø15Cu V-Profile	144,54
BE18C	1 pc.	Ø18Cu V-Profile	144,54
BE22C	1 pc.	Ø22Cu V-Profile	153,04
BE28C	1 pc.	Ø28Cu V-Profile	153,04

## Тип: HENCO BE-MINI



Клещи HENCO для аккумуляторной пресс-машины M-BMINI(2)(-S) / M-HP32 и для пресс-насадок BE-H

Артикул	Упаковка	Тип	Стоимость, €
BE-MINI	1 pc.	BE-MINI	264,15

*BE-MINI разработан для обжатия пресс-фитингов HENCO, совместим с M- и V-профилем, что позволяет осуществлять переход с других материалов на HENCO, может вызвать сложности в использовании при взаимодействии с фитингами, отличными от фирменных фитингов HENCO.*



## Тип: HENCO BE-H



Пресс-насадки HENCO для BE-UNI, BE-MINI и M-BH

Артикул	Упаковка	Тип	Стоимость, €
BE14H	1 Set (2 pc.)	BE/TH 14X2 H	41,54
BE16H	1 Set (2 pc.)	BE/TH 16X2 H	41,54
BE18H	1 Set (2 pc.)	BE/TH 18X2 H	41,54
BE20H	1 Set (2 pc.)	BE/TH 20X2 H	41,54
BE26H	1 Set (2 pc.)	BE/TH 26X3 H	41,54
BE32H	1 Set (2 pc.)	BE/TH 32X3 H	47,11

## Тип: HENCO BE-HC

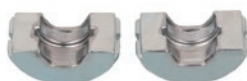

Вставки HENCO (медь) для BE-UNI, BE-MINI и M-BH

Артикул	Упаковка	Тип	Стоимость, €
BE12HC	1 Set (2 pc.)	12Cu V-profile	71,34
BE14HC	1 Set (2 pc.)	14Cu V-profile	75,25
BE15HC	1 Set (2 pc.)	15Cu V-profile	71,34
BE16HC	1 Set (2 pc.)	16Cu V-profile	82,11
BE18HC	1 Set (2 pc.)	18Cu V-profile	82,69
BE22HC	1 Set (2 pc.)	22Cu V-profile	83,27
BE28HC	1 Set (2 pc.)	28Cu V-profile	90,56

## Тип: HENCO BE-HM

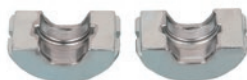

Вставки HENCO (медь) для BE-UNI, BE-MINI и M-BH

Артикул	Упаковка	Тип	Стоимость, €
BE12HM	1 Set (2 pc.)	12Cu M-profile	94,83
BE15HM	1 Set (2 pc.)	15Cu M-profile	96,93
BE18HM	1 Set (2 pc.)	18Cu M-profile	99,07
BE22HM	1 Set (2 pc.)	22Cu M-profile	96,93

## Тип: HENCO M-HP



HENCO Гидравлическая ручная пресс-машина + сумка. Пресс-инструмент позволяет обжимать фитинги HENCO 14-32 диаметра. Гидравлическая система облегчает монтаж и требуемое усилие для обжима гильзы фитинга. Совместима с насадками BE-H

Артикул	шт	Тип	Стоимость, €
M-HP32	1 pc.	Ø14-32	1 069,68

## Тип: HENCO M-BH



HENCO Набор: ручная пресс-машина + губки 16, 20, 26 + чехол

Артикул	Упаковка	Тип	Стоимость, €
M-BH162026	1 pc.	BH 16x2 / 20x2 / 26x3	880,89

## Тип: HENCO M-BM1620



HENCO Набор: ручная пресс машина с клещами 16, 20

Артикул	Упаковка	Тип	Стоимость, €
M-BM1620	1 пс.	BM 16x2 / 20x2	519,29

## Тип: HENCO BE-M



Пресс насадки HENCO M-BM

Артикул	Упаковка	Тип	Стоимость, €
BE14M	1 Set (2 пс.)	BE 14X2 M	61,56
BE16M	1 Set (2 пс.)	BE 16X2 M	61,56
BE18M	1 Set (2 пс.)	BE 18X2 M	61,56
BE20M	1 Set (2 пс.)	BE 20X2 M	61,56

## Тип: HENCO PRESSCHECK



Устройство для контроля качества опрессовки фитингов HENCO

Артикул	Упаковка	Тип	Стоимость, €
PRESS-CHECK1432	1 пс.	Ø14–32	15,41



## Тип: HENCO DRILLY



Воздухоотводчик HENCO, можно использовать повторно

Артикул	Упаковка	Тип	Стоимость, €
DRILLY14	1 рс.	Ø14	23,43
DRILLY16	1 рс.	Ø16	23,43
DRILLY18	1 рс.	Ø18	23,41
DRILLY20	1 рс.	Ø20	23,43
DRILLY26	1 рс.	Ø26	26,75
DRILLY32	1 рс.	Ø32	30,11

## Тип: HENCO PLUG



Заглушка HENCO

Артикул	Пакет	Тип	Стоимость, €
PLUG04-B80	20 рс.	1/2" — 80 mm blue	0,27
PLUG04-R80	20 рс.	1/2" — 80 mm red	0,27
PLUG05-B80	20 рс.	3/4" — 80 mm blue	0,39
PLUG05-R80	20 рс.	3/4" — 80 mm red	0,39

## Тип: HENCO UFH-VLA



Размотчик для труб HENCO, стандартная модель

Артикул	Упаковка	Тип	Стоимость, €
UFH-VLA	1 рс.	25 m — 600 m	279,90

## Тип: HENCO UFH-VLA-STR



Выпрямитель труб HENCO для размотчика UFH-VLA 14–26 мм

Артикул	Упаковка	Тип	Стоимость, €
UFH-VLA-STR	1 рс.		487,88

## Тип: HENCO UFH-RAS-VLE



Крюк с ручкой для закручивания проволоки на сетке HENCO

Артикул	Упаковка	Тип	Стоимость, €
UFH-RAS-VLE	1 рс.		48,80

## Тип: HENCO UFH-RAS-CUT



Резак HENCO для стальной сетки

Артикул	Упаковка	Тип	Стоимость, €
UFH-RAS-CUT	1 рс.		104,14

## Тип: HENCO HNTOOLSET



Инструмент для опрессовки Super Size фитингов HENCO, Д 75, 90

Артикул	шт	Тип	Стоимость, €
HNTOOLSET	1 рс.	Super Size	—

## Тип: HENCO PK-TOOL



Ключи HENCO для РК/СК фитингов с резьбой

Артикул	Упаковка	Тип	Стоимость, €
PK-TOOL04	1 рс.	1/2"	67,62
PK-TOOL05	1 рс.	3/4"	72,23
PK-TOOL06	1 рс.	1"	86,63



## Тип: HENCO PK-TOOLBOX040506



Набор ключей HENCO для PK/SK фитингов с резьбой 1/2" — 1"

Артикул	Упаковка	Тип	Стоимость, €
PK-TOOL-BOX040506	1 рс.		252,08

## Тип: HENCO PK-TOOLBOX



Пустой пластиковый кейс HENCO для PK-TOOL04/05/06

Артикул	Упаковка	Тип	Стоимость, €
PK-TOOLBOX	1 рс.		

## Характеристики PK-TOOL

- ▶ Легкий вес ключа с трещеткой
- ▶ Полный охват вокруг профиля фитинга
- ▶ Пластиковый корпус остается неповрежденным, даже при приложении экстремального крутящего момента
- ▶ Ключ работает как часы — против хода часовой стрелки
- ▶ Максимальная передача крутящего момента
- ▶ Маркировка размера на ручке
- ▶ Хромированная ручка
- ▶ Зажимные клещи ключа выполнены из анодированного алюминия
- ▶ Возможность установить ключ на уже смонтированные фитинги благодаря специальному механизму закрытия

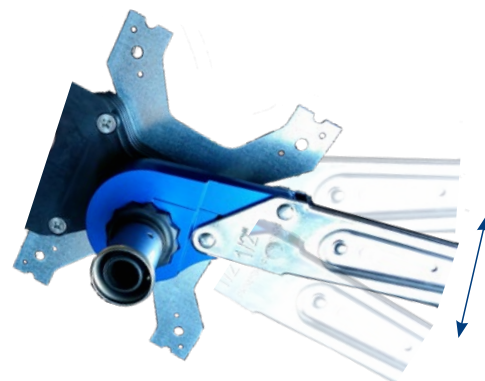





# ПРИНАДЛЕЖНОСТИ



## Тип: HENCO VCLIP



Клипса HENCO одинарная

Артикул	Коробка	Тип	Стоимость, €
VCLIP-14 *	100 рс.	Ø14	
VCLIP-16	100 рс.	Ø16	0,57
VCLIP-1820	100 рс.	Ø18–20	0,67
VCLIP-26	100 рс.	Ø26	0,83
VCLIP-32	100 рс.	Ø32	
VCLIP-40	100 рс.	Ø40	
VCLIP-50	50 рс.	Ø50	

*\* ДО КОНЦА СКЛАДА*

## Тип: HENCO JCLIP



Ж-клипса HENCO, одинарная

Артикул	Коробка	Тип	Стоимость, €
JCLIP-1632	200 рс.	Ø16–32, 70 мм	0,17

## Тип: HENCO JCLIP L



Ж-клипса HENCO, одинарная

Артикул	Коробка	Тип	Стоимость, €
JCLIP-1632L	200 рс.	Ø16–32, 97 мм	0,26

## Тип: HENCO JCLIP DOUBLE



Ж-клипса HENCO, двойная

Артикул	Коробка	Тип	Стоимость, €
JCLIP-1632D	200 рс.	Ø16–32, 70 мм	0,20

1

2

3

4

5

6

7

8

9

10

11

## Тип: HENCO JCLIP DOUBLE L

Ж-клипса HENCO, двойная

Артикул	Коробка	Тип	Стоимость, €
JCLIP-1632DL	200 рс.	Ø16–32, 97 мм	0,23



## Тип: HENCO PIPEPLUG

Защитная крышка HENCO для трубы

Артикул	Пакет / Коробка	Тип	Стоимость, €
PIPEPLUG16	100 рс. / 700 рс.	Ø 16	0,03



## Тип: HENCO PLP-P-PK

Гальванизированная пластина HENCO для водорозетки

Артикул	Пакет / Коробка	Тип	Стоимость, €
PLP-P-PK	1 рс. / 30 рс.		5,57

*Межосевое расстояние 153 мм.*



## Тип: HENCO PLF-P-PK

Плоская гальванизированная пластина HENCO для водорозетки

Артикул	Пакет / Коробка	Тип	Стоимость, €
PLF-P-PK	1 рс. / 80 рс.		5,73

*Межосевое расстояние 120 и 153 мм.*





Возможные комбинации водорозетки из ПВХДФ и латуни с крепежной планкой PFL-P-PK и PLP-P-PK

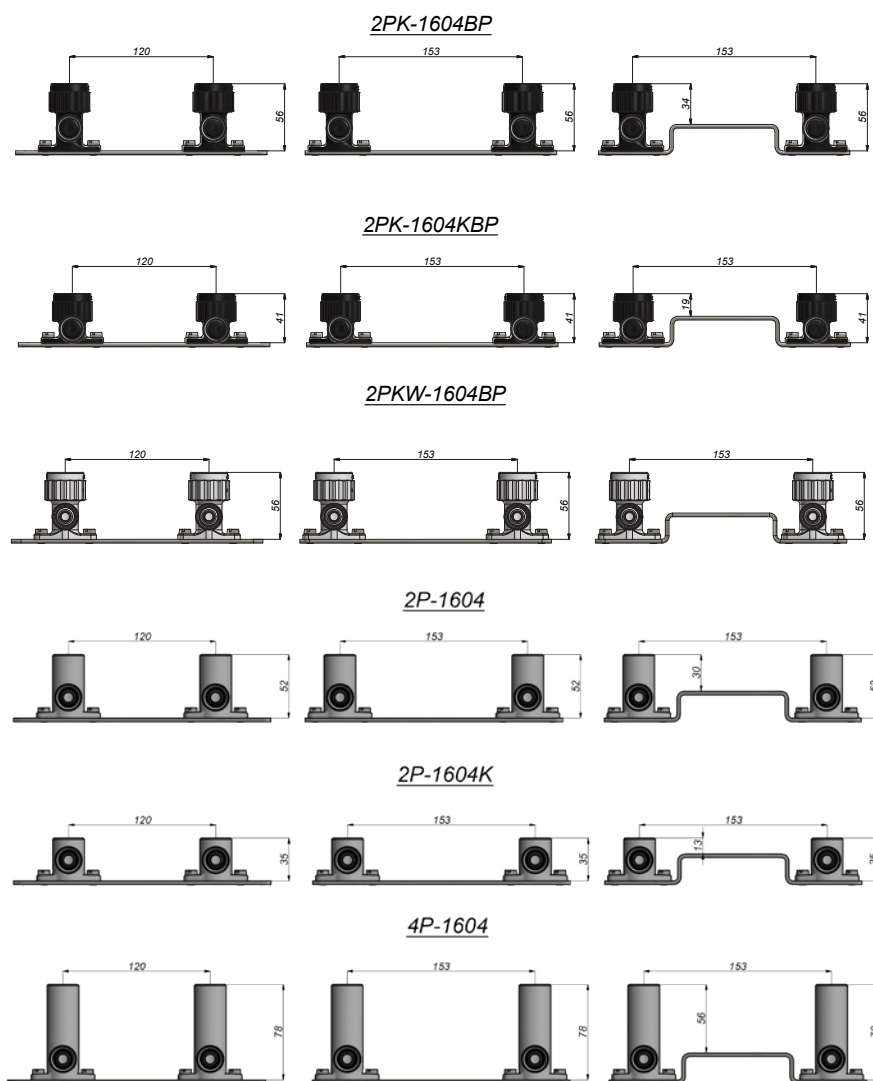

Тип: HENCO TESTPLUG

Тестовая заглушка для труб HENCO



Артикул	Коробка	Тип	Стоимость, €
TESTPLUG16	20 пс. / 4000 пс.		0,43
TESTPLUG20	20 пс. / 2000 пс.		0,50

- 1
- 2
- 3
- 4
- 5
- 6
- 7
- 8
- 9
- 10
- 11



GERMANY



GERMANY



AUSTRIA



AUSTRIA



AUSTRIA



FRANCE



THE NETHERLANDS



POLAND



DANMARK  
DENMARK



ITALY



RUSSIA



SLOVAKIA



ATG SYSTEM CERTIFICATE BELGIUM



NORWAY



FINLAND



HUNGARY



ENGLAND



SWEDEN



USA



ESTONIA



SPAIN



CZECH REPUBLIC



SOUTH AFRICA







Вся продукция Henco производится на заводе в Бельгии. На фото бельгийский завод Henco.

[www.henco.pro](http://www.henco.pro)

Instagram визитка Henco



**HENCO\_RUS**



Наведите Ваш телефон на визитку для моментальной регистрации в официальной группе Henco Rus



109129 Москва, 8-я улица Текстильщиков, дом 11, стр. 2 • Тел. +7 (495) 268 05 82

Возможны технические изменения

0001-0018RU00

