

НАСТЕННЫЙ ТИП

СЕРИЯ

Home

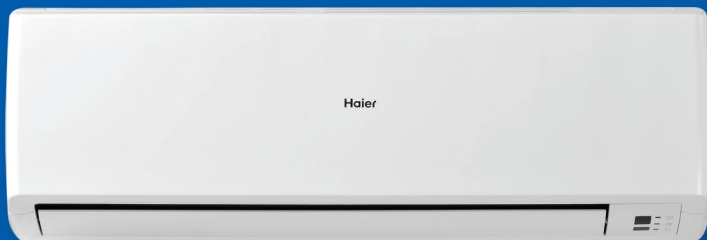

AS072MGERA
AS092MGERA
AS122MGERA
AS162MGERA
AS182MGERA
AS242MGERA



Комфортный сон

При нажатии кнопки «Sleep» кондиционер автоматически, в зависимости от режима работы, выберет оптимальные значения температуры воздуха и скорости вентилятора.

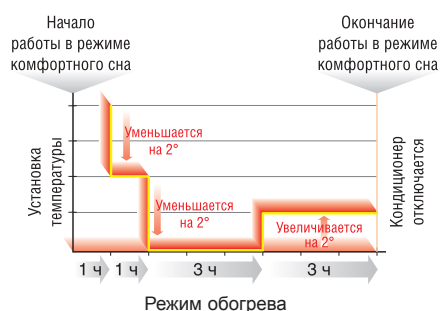

Дисплей «88»

На дисплее "88" показывается заданная температуры (при установке) и комнатная температура (после окончания настроек).



Тихая работа

При нажатии кнопки «SOFT» внутренний блок переходит в режим тихой работы. В этом режиме кондиционер не нарушит ваш сон, не мешает слушать музыку или смотреть телевизор.

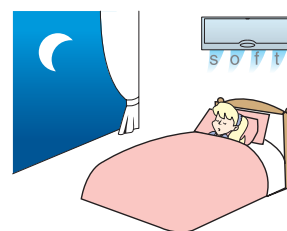

Легко моющаяся панель



Встроенный ЭРВ

Встроенный электронно-регулирующий клапан не требует отдельного монтажа.

AS072MGERA
AS092MGERA
AS122MGERA
AS162MGERA
AS182MGERA
AS242MGERA



YR-H71
Входит в стандартную комплектацию

ТЕХНИЧЕСКИЕ ХАРАКТЕРИСТИКИ

Модель внутреннего блока		AS072MGERA	AS092MGERA	AS122MGERA
Мощность, кВт	Охлаждение	2,2	2,8	3,6
	Обогрев	2,5	3,2	4,0
Потребляемая мощность, кВт		0,05	0,05	0,05
Рабочий ток, А		0,25	0,25	0,25
Электропитание		1 фаза, 220 В, 50 Гц		
Расход воздуха, м³/час		600	600	600
Уровень шума (высокая/средняя/низкая скор.), дБ(А)		37/33/31	37/33/31	41/36/33
Диаметр дренажной трубы, мм		16,8	16,8	16,8
Диаметр жидкостной трубы, мм (дюймы)		6,35 (1/4)	6,35 (1/4)	6,35 (1/4)
Диаметр газовой трубы, мм (дюймы)		12,7 (1/2)	12,7 (1/2)	12,7 (1/2)
Размеры (Ш x Г x В), мм	Без упаковки	938 x 187 x 265	938 x 187 x 265	938 x 187 x 265
	В упаковке	1016 x 304 x 360	1016 x 304 x 360	1016 x 304 x 360
Вес, кг	Без упаковки	10,9	10,9	10,9
	В упаковке	12,6	12,6	12,6

Модель внутреннего блока		AS162MGERA	AS182MGERA	AS242MGERA
Мощность, кВт	Охлаждение	4,5	5,6	7,1
	Обогрев	5,0	6,3	8,0
Потребляемая мощность, кВт		0,05	0,05	0,05
Рабочий ток, А		0,25	0,25	0,25
Электропитание		1 фаза, 220 В, 50 Гц		
Расход воздуха, м³/час		730	800	1000
Уровень шума (высокая/средняя/низкая скор.), дБ(А)		43/36/33	43/39/34	48/39/37
Диаметр дренажной трубы, мм		16,8	16,8	16,8
Диаметр жидкостной трубы, мм (дюймы)		6,35 (1/4)	9,52 (3/8)	9,52 (3/8)
Диаметр газовой трубы, мм (дюймы)		12,7 (1/2)	15,88 (5/8)	15,88 (5/8)
Размеры (Ш x Г x В), мм	Без упаковки	938 x 187 x 265	1046 x 234 x 299	1046 x 234 x 299
	В упаковке	1016 x 304 x 360	1126 x 344 x 388	1126 x 344 x 388
Вес, кг	Без упаковки	10,9	13	13
	В упаковке	12,6	16,5	16,5

Дополнительное оборудование

Описание	
Проводной пульт управления	YR-E14
Упрощенный проводной пульт управления	YR-F02

КАССЕТНЫЙ ТИП - 4X ПОТОЧНЫЕ

CASSETTE TYPE

- AB092MCERA
- AB122MCERA
- AB162MCERA
- AB182MCERA
- AB242MCERA
- AB282MCERA
- AB302MCERA
- AB382MCERA
- AB482MCERA



YR-E14

Входит в стандартную комплектацию



YR-E16

Опция



YR-E17

Опция

NEW



YR-H71

Опция



AB092MCERA
AB122MCERA
AB162MCERA



AB182MCERA
AB242MCERA
AB282MCERA



AB302MCERA
AB382MCERA
AB482MCERA

Тихая работа

Воздушный поток плавно протекает через выпускной канал, и направление потока легко выходящего воздуха создает комфортные условия.

Специально разработанная несимметричная форма лопастей вентилятора позволяет максимально снизить уровень шума.

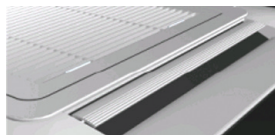

Диффузор

Несимметричная форма лопастей



ТЕХНИЧЕСКИЕ ХАРАКТЕРИСТИКИ

Внутренние блоки кассетные 4-поточные

Модель внутреннего блока		AB092MCERA	AB122MCERA	AB162MCERA
Мощность, кВт	Охлаждение	2,8	3,6	4,5
	Обогрев	3,2	4,0	5,0
Потребляемая мощность, кВт		0,08	0,08	0,08
Рабочий ток, А		0,47	0,47	0,47
Электропитание		1 фаза, 220 В, 50 Гц		
Расход воздуха, м³/час		700	700	700
Уровень шума (высокий/средний/низкий), дБ(А)		32/30/29	32/30/29	33/30/29
Диаметр дренажной трубы, мм		26/32	26/32	26/32
Диаметр жидкостной трубы, мм (дюймы)		6,35 (1/4)	6,35 (1/4)	6,35 (1/4)
Диаметр газовой трубы, мм (дюймы)		9,52 (3/8)	12,7 (1/2)	12,7 (1/2)
Размеры (Ш x Г x В), мм	Без упаковки	570 x 570 x 260	570 x 570 x 260	570 x 570 x 260
	В упаковке	718 x 680 x 380	718 x 680 x 380	718 x 680 x 380
Вес, кг	Без упаковки	19	19	19
	В упаковке	21	21	21
Панель		PB-700IB	PB-700IB	PB-700IB
Размеры (Ш x Г x В), мм	Без упаковки	700 x 700 x 60	700 x 700 x 60	700 x 700 x 60
	В упаковке	740 x 750 x 115	740 x 750 x 115	740 x 750 x 115
Вес, кг	Без упаковки	2,8	2,8	2,8
	В упаковке	4,8	4,8	4,8

Модель внутреннего блока		AB182MCERA	AB242MCERA	AB282MCERA
Мощность, кВт	Охлаждение	5,6	7,1	8,0
	Обогрев	6,3	8,0	9,0
Потребляемая мощность, кВт		0,09	0,1	0,1
Рабочий ток, А		0,45	0,51	0,51
Электропитание		1 фаза, 220 В, 50 Гц		
Расход воздуха, м³/час		1200	1200	1200
Уровень шума (высокая/средняя/низкая скор.), дБ(А)		34/32/30	35/34/31	37/35/31
Диаметр дренажной трубы, мм		26/32	26/32	26/32
Диаметр жидкостной трубы, мм (дюймы)		6,35 (1/4)	9,52 (3/8)	9,52 (3/8)
Диаметр газовой трубы, мм (дюймы)		12,7 (1/2)	15,88 (5/8)	15,88 (5/8)
Размеры (Ш x Г x В), мм	Без упаковки	840 x 840 x 240	840 x 840 x 240	840 x 840 x 240
	В упаковке	930 x 930 x 330	930 x 930 x 330	930 x 930 x 330
Вес, кг	Без упаковки	30	30	30
	В упаковке	36	36	36
Панель		PB-950JB	PB-950JB	PB-950JB
Размеры (Ш x Г x В), мм	Без упаковки	950 x 950 x 80	950 x 950 x 80	950 x 950 x 80
	В упаковке	985 x 985 x 115	985 x 985 x 115	985 x 985 x 115
Вес, кг	Без упаковки	6	6	6
	В упаковке	9	9	9

Модель внутреннего блока		AB302MCERA	AB382MCERA	AB482MCERA
Мощность, кВт	Охлаждение	9,0	11,2	14,0
	Обогрев	10,0	12,5	16,0
Потребляемая мощность, кВт		0,15	0,15	0,15
Рабочий ток, А		0,76	0,76	0,76
Электропитание		1 фаза, 220 В, 50 Гц		
Расход воздуха, м³/час		1800	1800	1800
Уровень шума (высокая/средняя/низкая скор.), дБ(А)		37/35/31	37/35/31	44/40/36
Диаметр дренажной трубы, мм		26/32	26/32	26/32
Диаметр жидкостной трубы, мм (дюймы)		9,52 (3/8)	9,52 (3/8)	9,52 (3/8)
Диаметр газовой трубы, мм (дюймы)		15,88 (5/8)	15,88 (5/8)	15,88 (5/8)
Размеры (Ш x Г x В), мм	Без упаковки	840 x 840 x 290	840 x 840 x 290	840 x 840 x 290
	В упаковке	930 x 930 x 390	930 x 930 x 390	930 x 930 x 390
Вес, кг	Без упаковки	38	38	38
	В упаковке	40	40	40
Панель		PB-950JB	PB-950JB	PB-950JB
Размеры (Ш x Г x В), мм	Без упаковки	950 x 950 x 80	950 x 950 x 80	950 x 950 x 80
	В упаковке	985 x 985 x 115	985 x 985 x 115	985 x 985 x 115
Вес, кг	Без упаковки	6	6	6
	В упаковке	9	9	9

Дополнительное оборудование

Описание	
Инфракрасный пульт управления	YR-H71
Упрощенный проводной пульт управления	YR-F02
Проводной пульт управления	YR-E16, YR-E 17

КАССЕТНЫЙ ТИП - 2- ПОТОЧНЫЕ

CASSETTE TYPE



AB072MBERA
AB092MBERA
AB122MBERA
AB162MBERA
AB182MBERA



Компактные размеры

Высота блока всего 260 мм, что позволяет разместить его даже в ограниченном пространстве.

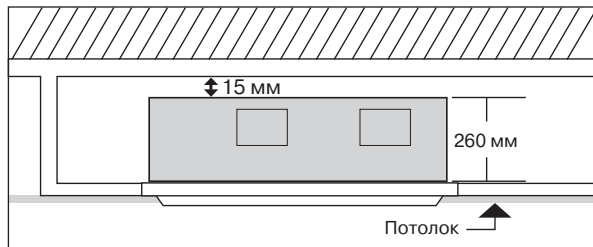

Встроенный дренажный насос



Дополнительное оборудование

Описание	
Инфракрасный пульт управления	YR-H71
Приемник инфракрасного сигнала	RE-02
Проводной пульт управления	YR-E16, YR-E17
Упрощенный проводной пульт управления	YR-F02



YR-E14
Входит в стандартную комплектацию



YR-H71
Опция



YR-E17
Опция

NEW



YR-E16
Опция

ТЕХНИЧЕСКИЕ ХАРАКТЕРИСТИКИ

Внутренние блоки кассетные 2-поточные

Модель внутреннего блока		AB072MBERA	AB092MBERA	AB122MBERA
Мощность, кВт	Охлаждение	2,2	2,8	3,6
	Обогрев	2,5	3,2	4,0
Потребляемая мощность, кВт		0,09	0,09	0,09
Рабочий ток, А		0,43	0,43	0,43
Электропитание		1 фаза, 220 В, 50 Гц		
Расход воздуха, м³/час		840	840	840
Уровень шума (высокая/средняя/низкая скор.), дБ(А)		42/37/33	42/37/33	42/37/33
Диаметр дренажной трубы, мм		26/32	26/32	26/32
Диаметр жидкостной трубы, мм (дюймы)		6,35 (1/4)	6,35 (1/4)	6,35 (1/4)
Диаметр газовой трубы, мм (дюймы)		9,52 (3/8)	9,52 (3/8)	12,7 (1/2)
Размеры (Ш x Г x В), мм	Без упаковки	817 x 620 x 260	817 x 620 x 260	817 x 620 x 260
	В упаковке	1015 x 695 x 278	1015 x 695 x 278	1015 x 695 x 278
Вес, кг	Без упаковки	21	21	21
	В упаковке	23	23	23
Панель		P2B-1055IB	P2B-1055IB	P2B-1055IB
Размеры (Ш x Г x В), мм	Без упаковки	1055 x 680 x 80	1055 x 680 x 80	1055 x 680 x 80
	В упаковке	1110 x 720 x 161	1110 x 720 x 161	1110 x 720 x 161
Вес, кг	Без упаковки	7	7	7
	В упаковке	8	8	8

Модель внутреннего блока		AB162MBERA	AB182MBERA
Мощность, кВт	Охлаждение	4,5	5,6
	Обогрев	5,0	6,3
Потребляемая мощность, кВт		0,11	0,11
Рабочий ток, А		0,56	0,56
Электропитание		1 фаза, 220 В, 50 Гц	
Расход воздуха, м³/час		840	840
Уровень шума (высокая/средняя/низкая скор.), дБ(А)		44/39/34	44/39/34
Диаметр дренажной трубы, мм		26/32	26/32
Диаметр жидкостной трубы, мм (дюймы)		6,35 (1/4)	6,35 (1/4)
Диаметр газовой трубы, мм (дюймы)		12,7 (1/2)	12,7 (1/2)
Размеры (Ш x Г x В), мм	Без упаковки	817 x 620 x 260	817 x 620 x 260
	В упаковке	1015 x 695 x 278	1015 x 695 x 278
Вес, кг	Без упаковки	21	21
	В упаковке	23	23
Панель		P2B-1055IB	P2B-1055IB
Размеры (Ш x Г x В), мм	Без упаковки	1055 x 680 x 80	1055 x 680 x 80
	В упаковке	1110 x 720 x 161	1110 x 720 x 161
Вес, кг	Без упаковки	7	7
	В упаковке	8	8

КАНАЛЬНЫЙ ТИП - НИЗКОНАПОРНЫЕ

DUST TYPE



AD072MLERA
AD092MLERA
AD122MLERA



Высокоэффективный фильтр

Фильтр G3 имеет высокую степень очистки, эффективно удаляет пыль, улучшая качество воздуха в помещении. Простота эксплуатации и очистки блока.



Ультратонкий блок

Блок имеет высоту всего 225 мм, что позволяет устанавливать его за подшивным потолком высотой всего 260 мм.



Большой дренажный поддон

Дренажный поддон прост в демонтаже и позволяет принимать дренаж с двух сторон.

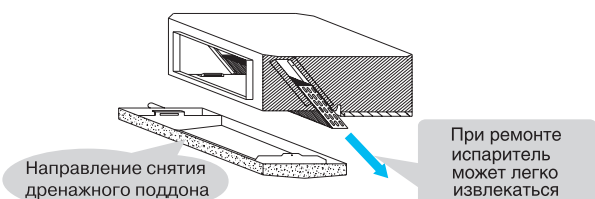

Карта включения/выключения

Карта включения/выключения может контролировать включение и выключение системы кондиционирования. Данная опция удобна для управления кондиционерами в гостиницах (заказывается дополнительно).

Автоматическое определение ошибки

Код ошибки высвечивается на дисплее блока или пульте дистанционного управления таким образом, чтобы можно было легче и как можно быстрее определить место и причину ошибки.

Дополнительное оборудование

Описание	
Инфракрасный пульт управления	YR-H71
Приемник инфракрасного сигнала	RE-02
Упрощенный проводной пульт управления	YR-F02
Проводной пульт управления	YR-E16, YR-E17



AD162MLERA
AD182MLERA
AD242MLERA



YR-E14
Входит в стандартную комплектацию



YR-E16
Опция



YR-H71
Опция

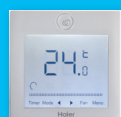

YR-E17
Опция

NEW

ТЕХНИЧЕСКИЕ ХАРАКТЕРИСТИКИ

Внутренние блоки канальные низконапорные

Модель внутреннего блока		AD072MLERA	AD092MLERA	AD122MLERA
Мощность, кВт	Охлаждение	2,2	2,8	3,6
	Обогрев	2,5	3,2	4,0
Потребляемая мощность, кВт		0,03	0,03	0,045
Рабочий ток, А		0,15	0,15	0,25
Электропитание		1 фаза, 220 В, 50 Гц		
Расход воздуха, м³/час		400	400	500
Уровень шума (высокая/средняя/низкая скор.), дБ(А)		35/32/30	35/32/30	35/32/30
Диаметр дренажной трубы, мм (внут./внеш.)		20/24	20/24	20/24
Диаметр жидкостной трубы, мм (дюймы)		6,35 (1/4)	6,35 (1/4)	6,35 (1/4)
Диаметр газовой трубы, мм (дюймы)		9,52 (3/8)	9,52 (3/8)	12,7 (1/2)
Размеры (Ш x Г x В), мм	Без упаковки	610 x 484 x 220	610 x 484 x 220	610 x 484 x 220
	В упаковке	710 x 545 x 280	710 x 545 x 280	710 x 545 x 280
Вес, кг	Без упаковки	15	15	16
	В упаковке	18	18	19

Модель внутреннего блока		AD162MLERA	AD182MLERA	AD242MLERA
Мощность, кВт	Охлаждение	4,5	5,6	7,1
	Обогрев	5,0	6,3	8,0
Потребляемая мощность, кВт		0,05	0,11	0,11
Рабочий ток, А		0,27	0,55	0,55
Электропитание		1 фаза, 220 В, 50 Гц		
Расход воздуха, м³/час		850	1250	1250
Уровень шума (высокая/средняя/низкая скор.), дБ(А)		36/33/31	36/33/31	39/37/35
Диаметр дренажной трубы, мм (внут./внеш.)		20/24	20/24	20/24
Диаметр жидкостной трубы, мм (дюймы)		6,35 (1/4)	6,35 (1/4)	9,52 (3/8)
Диаметр газовой трубы, мм (дюймы)		12,7 (1/2)	12,7 (1/2)	15,88 (5/8)
Размеры (Ш x Г x В), мм	Без упаковки	1105 x 484 x 220	1105 x 484 x 220	1105 x 484 x 220
	В упаковке	1174 x 545 x 280	1174 x 545 x 280	1174 x 545 x 280
Вес, кг	Без упаковки	25	28	28
	В упаковке	27	30	30

КАНАЛЬНЫЙ ТИП - НИЗКОНАПОРНЫЕ
КОМПАКТНЫЕ

DUCT
TYPE

0 - 20 ПА

AD072MSERA
AD092MSERA
AD122MSERA
AD162MSERA



Супертонкий блок

В моделях AD07-24MSERA высота блока еще меньше и составляет всего 185 мм.



ЕЩЕ ТОНЬШЕ!

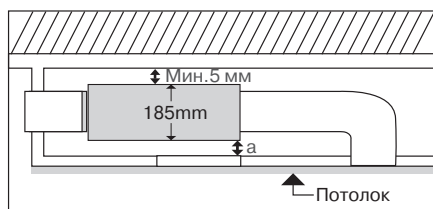

Вид сбоку

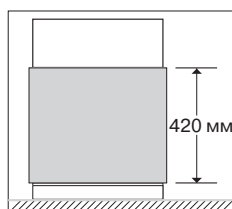

Вид сверху



Встроенный дренажный насос

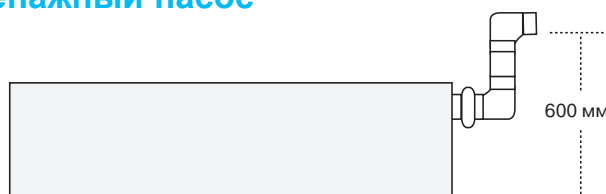

Дополнительное оборудование

Описание	
Инфракрасный пульт управления	YR-H71
Приемник инфракрасного сигнала	RE-02
Проводной пульт управления	YR-E16, YR-E17
Упрощенный проводной пульт управления	YR-F02



**AD182MSERA
AD242MSERA**



YR-E14

Входит в стандартную комплектацию



YR-E16

Опция



YR-H71

Опция



YR-E17

Опция

NEW

ТЕХНИЧЕСКИЕ ХАРАКТЕРИСТИКИ

Внутренние блоки каналные низконапорные компактные

Модель внутреннего блока		AD072MSERA	AD092MSERA	AD122MSERA
Мощность, кВт	Охлаждение	2,2	2,8	3,6
	Обогрев	2,5	3,2	4,0
Потребляемая мощность, кВт		0,03	0,03	0,045
Рабочий ток, А		0,15	0,15	0,25
Электропитание		1 фаза, 220 В, 50 Гц		
Расход воздуха, м³/час		480	480	600
Уровень шума (высокая/средняя/низкая скор.), дБ(А)		30/26/21	30/26/21	32/29/26
Диаметр дренажной трубы, мм		20/24	20/24	20/24
Диаметр жидкостной трубы, мм (дюймы)		6,35 (1/4)	6,35 (1/4)	6,35 (1/4)
Диаметр газовой трубы, мм (дюймы)		9,52 (3/8)	9,52 (3/8)	12,7 (1/2)
Размеры (Ш x Г x В), мм	Без упаковки	850 x 420 x 185	850 x 420 x 185	850 x 420 x 185
	В упаковке	1010 x 530 x 250	1010 x 530 x 250	1010 x 530 x 250
Вес, кг	Без упаковки	15	15	17
	В упаковке	16	16	18

Модель внутреннего блока		AD162MSERA	AD182MSERA	AD242MSERA
Мощность, кВт	Охлаждение	4,5	5,6	7,1
	Обогрев	5,0	6,3	8,0
Потребляемая мощность, кВт		0,05	0,11	0,11
Рабочий ток, А		0,27	0,55	0,55
Электропитание		1 фаза, 220 В, 50 Гц		
Расход воздуха, м³/час		640	930	960
Уровень шума (высокий/средний/низкий), дБ(А)		34/31/29	35/32/30	35/32/30
Диаметр дренажной трубы, мм		20/24	20/24	20/24
Диаметр жидкостной трубы, мм (дюймы)		6,35 (1/4)	6,35 (1/4)	9,52 (3/8)
Диаметр газовой трубы, мм (дюймы)		12,7 (1/2)	12,7 (1/2)	15,88 (5/8)
Размеры (Ш x Г x В), мм	Без упаковки	850 x 420 x 185	1170 x 420 x 185	1170 x 420 x 185
	В упаковке	1010 x 530 x 250	1330 x 530 x 250	1330 x 530 x 250
Вес, кг	Без упаковки	19	25	27
	В упаковке	20	26,5	28,5

КАНАЛЬНЫЙ ТИП - СРЕДНЕНАПОРНЫЕ

DUST TYPE

50 - 96 ПА



AD182MMERA
AD242MMERA
AD282MMERA



Различные типы управления

К внутреннему блоку можно подключить один проводной и один инфракрасный пульт управления (дополнительно необходим инфракрасный приемник сигнала).



Встроенная дренажная помпа

Встроенная дренажная помпа позволяет автоматически отводить конденсат. Высота подъема в 500 мм создает идеальные условия для решения этой задачи.

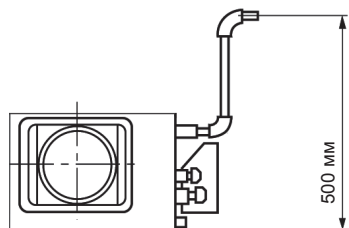

Мультизональные варианты установки

Максимальное наружное давление 96 Па позволяет быстро установить требуемую температуру в помещении. Высокое давление обеспечивает большую скорость воздушного потока. Вентилятор работает на минимальном звуковом уровне, но гарантирует отличную циркуляцию воздуха внутри помещения. Статическое давление может варьироваться от 0 до 96 Па, в зависимости от необходимости.

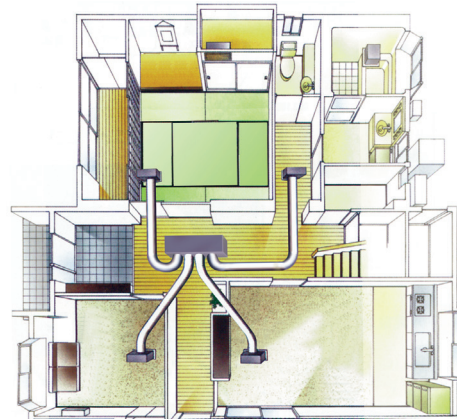

Высокоэффективный фильтр

Фильтр G3 имеет высокую степень очистки, эффективно удаляет пыль, улучшая качество воздуха в помещении. Простота эксплуатации и очистки блока.





YR-E14
Входит в стандартную комплектацию



YR-E16
Опция



YR-H71
Опция



YR-E17
Опция

NEW

**AD302MMERA
AD382MMERA
AD482MMERA**

ТЕХНИЧЕСКИЕ ХАРАКТЕРИСТИКИ

Внутренние блоки канальные средненапорные

Модель внутреннего блока		AD182MMERA	AD242MMERA	AD282MMERA
Мощность, кВт	Охлаждение	5,6	7,1	8,0
	Обогрев	6,3	8,0	9,0
Потребляемая мощность, кВт		0,1	0,1	0,1
Рабочий ток, А		0,51	0,51	0,51
Электропитание		1 фаза, 220 В, 50 Гц		
Расход воздуха, м³/час		1200	1200	1470
Уровень шума (высокая/средняя/низкая скор.), дБ(А)		43/37/35	43/37/35	43/37/35
Диаметр дренажной трубы, мм		26/32	26/32	26/32
Диаметр жидкостной трубы, мм (дюймы)		6,35 (1/4)	9,52 (3/8)	9,52 (3/8)
Диаметр газовой трубы, мм (дюймы)		12,7 (1/2)	15,88 (5/8)	15,88 (5/8)
Размеры (Ш x Г x В), мм	Без упаковки	990 x 650 x 300	990 x 650 x 300	990 x 650 x 300
	В упаковке	1167 x 860 x 345	1167 x 860 x 345	1167 x 860 x 345
Вес, кг	Без упаковки	39	39	39
	В упаковке	45	45	45

Модель внутреннего блока		AD302MMERA	AD382MMERA	AD482MMERA
Мощность, кВт	Охлаждение	9,0	11,2	14,0
	Обогрев	10,0	12,5	16,0
Потребляемая мощность, кВт		0,1	0,1	0,1
Рабочий ток, А		0,51	0,51	0,51
Электропитание		1 фаза, 220 В, 50 Гц		
Расход воздуха, м³/час		1900	1900	2100
Уровень шума (высокая/средняя/низкая скор.), дБ(А)		43/37/35	43/37/35	44/40/36
Диаметр дренажной трубы, мм		26/32	26/32	26/32
Диаметр жидкостной трубы, мм (дюймы)		9,52 (3/8)	9,52 (3/8)	9,52 (3/8)
Диаметр газовой трубы, мм (дюймы)		15,88 (5/8)	15,88 (5/8)	15,88 (5/8)
Размеры (Ш x Г x В), мм	Без упаковки	1410 x 645 x 350	1410 x 645 x 350	1410 x 645 x 350
	В упаковке	1557 x 800 x 370	1557 x 800 x 370	1557 x 800 x 370
Вес, кг	Без упаковки	59	59	59
	В упаковке	66	66	66

Дополнительное оборудование

Описание		
Инфракрасный пульт управления		YR-H71
Приемник инфракрасного сигнала		RE-02
Проводной пульт управления		YR-E16, YR-E17
Упрощенный проводной пульт управления		YR-F02

КАНАЛЬНЫЙ ТИП - СРЕДНЕНАПОРНЫЕ

**DUCT
TYPE**

80 - 120 ПА



AD182MZERA
AD242MZERA
AD282MZERA



Встроенный дренажный насос

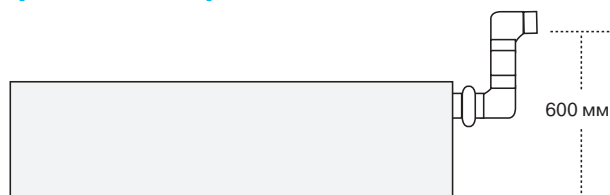

Мультизональные варианты установки

Максимальное наружное давление 120 Па позволяет быстро установить требуемую температуру в помещении.

Высокое давление обеспечивает большую скорость воздушного потока. Вентилятор работает на минимальном звуковом уровне, но гарантирует отличную циркуляцию воздуха внутри помещения.

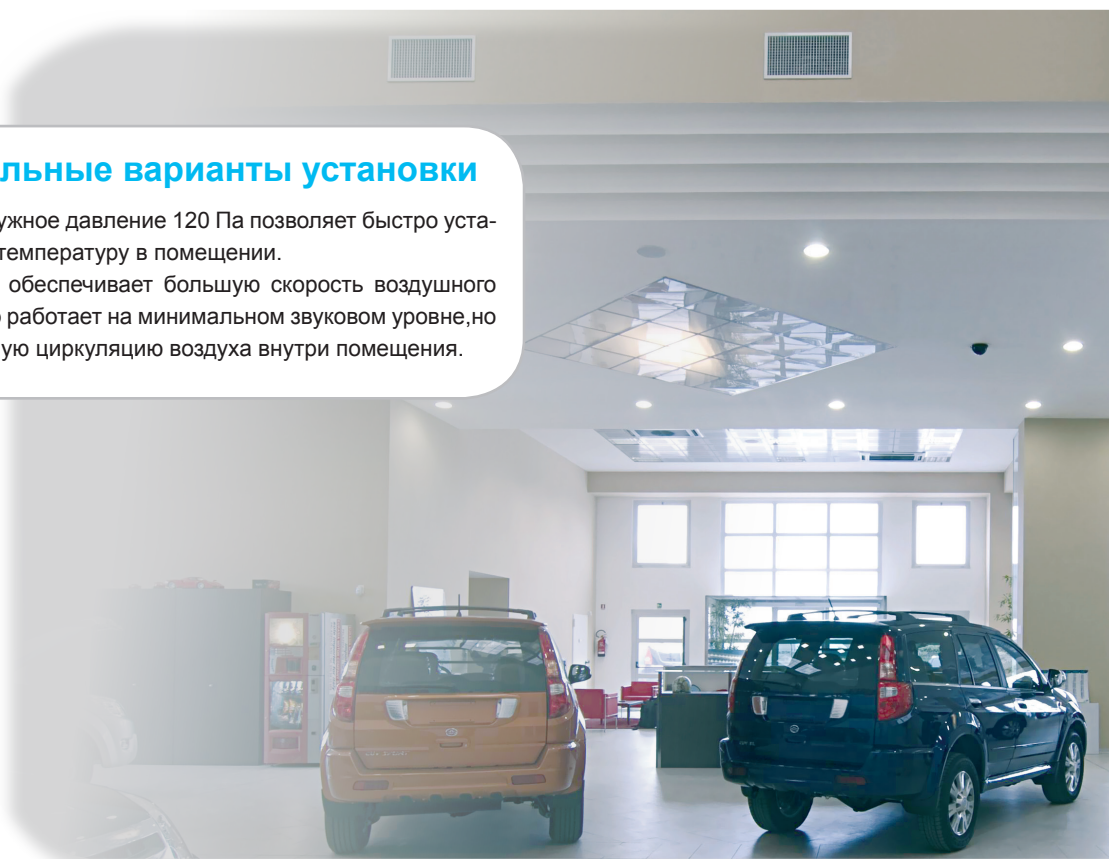



**AD302MNERA
AD382MNERA
AD482MNERA**

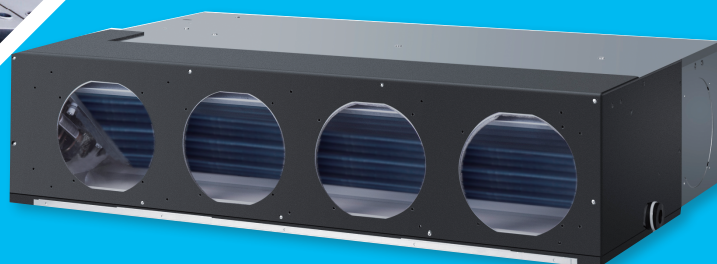

YR-E14
Входит в стандартную комплектацию



YR-E16
Опция



YR-H71
Опция



YR-E17
Опция

NEW

ТЕХНИЧЕСКИЕ ХАРАКТЕРИСТИКИ

Внутренние блоки канальные средненапорные

Модель внутреннего блока		AD182MZERA	AD242MZERA	AD282MZERA
Мощность, кВт	Охлаждение	5,6	7,1	8,0
	Обогрев	6,3	8,0	9,0
Потребляемая мощность, кВт		0,1	0,1	0,1
Рабочий ток, А		0,51	0,51	0,51
Электропитание		1 фаза, 220 В, 50 Гц		
Расход воздуха, м³/час		950	950	950
Уровень шума (высокая/средняя/низкая скор.), дБ(А)		44/42/39	44/42/39	44/42/39
Диаметр дренажной трубы, мм		26/32	26/32	26/32
Диаметр жидкостной трубы, мм (дюймы)		6,35 (1/4)	9,52 (3/8)	9,52 (3/8)
Диаметр газовой трубы, мм (дюймы)		12,7 (1/2)	15,88 (5/8)	15,88 (5/8)
Размеры (Ш x Г x В), мм	Без упаковки	950 x 650 x 270	950 x 650 x 270	950 x 650 x 270
	В упаковке	1170 x 860 x 340	1170 x 860 x 340	1170 x 860 x 340
Вес, кг	Без упаковки	37	37	37
	В упаковке	39	39	39

Модель внутреннего блока		AD302MNERA	AD382MNERA	AD482MNERA
Мощность, кВт	Охлаждение	9,0	11,2	14,0
	Обогрев	10,0	12,5	16,0
Потребляемая мощность, кВт		0,1	0,1	0,1
Рабочий ток, А		0,51	0,51	0,51
Электропитание		1 фаза, 220 В, 50 Гц		
Расход воздуха, м³/час		1800	1800	1800
Уровень шума (высокая/средняя/низкая скор.), дБ(А)		49/47/43	49/47/43	49/47/43
Диаметр дренажной трубы, мм		26/32	26/32	26/32
Диаметр жидкостной трубы, мм (дюймы)		9,52 (3/8)	9,52 (3/8)	9,52 (3/8)
Диаметр газовой трубы, мм (дюймы)		15,88 (5/8)	15,88 (5/8)	15,88 (5/8)
Размеры (Ш x Г x В), мм	Без упаковки	1135 x 742 x 270	1135 x 742 x 270	1135 x 742 x 270
	В упаковке	1355 x 855 x 375	1355 x 855 x 375	1355 x 855 x 375
Вес, кг	Без упаковки	50	50	50
	В упаковке	53	53	53

Дополнительное оборудование

Описание	
Инфракрасный пульт управления	YR-H71
Приемник инфракрасного сигнала	RE-02
Проводной пульт управления	YR-E16, YR-E17
Упрощенный проводной пульт управления	YR-F02

КАНАЛЬНЫЙ ТИП - ВЫСОКОНАПОРНЫЕ

DUCT TYPE

100 - 196 ПА



AD302MHERA
AD382MHERA
AD482MHERA



Высокоэффективный фильтр

Фильтр G3 имеет высокую степень очистки, эффективно удаляет пыль, улучшая качество воздуха в помещении. Простота эксплуатации и очистки блока.

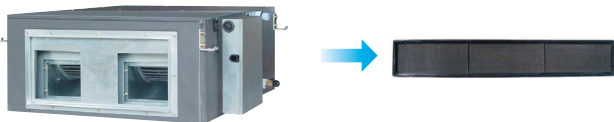

Различные типы управления

К внутреннему блоку можно подключить один проводной и один инфракрасный пульт управления (дополнительно необходим инфракрасный приемник сигнала).



Метод инфракрасного контроля. Стандартный сигнал приемника доступен для соединения с внутренним блоком.





AD722MHERA
AD962MHERA



YR-E14
Входит в стандартную комплектацию



YR-E16
Опция



YR-H71
Опция



YR-E17
Опция

NEW

ТЕХНИЧЕСКИЕ ХАРАКТЕРИСТИКИ

Внутренние блоки канальные высоконапорные

Модель внутреннего блока		AD302MHERA	AD382MHERA	AD482MHERA
Мощность, кВт	Охлаждение	9,0	11,2	14,0
	Обогрев	10,0	12,5	16,0
Потребляемая мощность, кВт		0,3	0,32	0,36
Рабочий ток, А		1,5	1,6	1,8
Электропитание		1 фаза, 220 В, 50 Гц		
Расход воздуха, м³/час		1560	1600	2100
Уровень шума (высокая/средняя/низкая скор.), дБ(А)		45/40	45/40	45/40
Диаметр дренажной трубы, мм		26/32	26/32	26/32
Диаметр жидкостной трубы, мм (дюймы)		9,52 (3/8)	9,52 (3/8)	9,52 (3/8)
Диаметр газовой трубы, мм (дюймы)		15,88 (5/8)	15,88 (5/8)	15,88 (5/8)
Размеры (Ш x Г x В), мм	Без упаковки	1197 x 830 x 360	1197 x 830 x 360	1197 x 830 x 360
	В упаковке	1430 x 940 x 420	1430 x 940 x 420	1430 x 940 x 420
Вес, кг	Без упаковки	62	62	62
	В упаковке	77	77	77

Модель внутреннего блока		AD722MHERA	AD962MHERA
Мощность, кВт	Охлаждение	22,6	28,0
	Обогрев	25,0	31,0
Потребляемая мощность, кВт		0,6	0,6
Рабочий ток, А		3	3
Электропитание		1 фаза, 220 В, 50 Гц	
Расход воздуха, м³/час		4050/3600/3000	4050/3600/3000
Уровень шума (высокая/средняя/низкая скор.), дБ(А)		54/49	54/49
Диаметр дренажной трубы, мм		26/32	26/32
Диаметр жидкостной трубы, мм (дюймы)		9,52 (3/8)	9,52 (3/8)
Диаметр газовой трубы, мм (дюймы)		25,4 (1")	25,4 (1")
Размеры (Ш x Г x В), мм	Без упаковки	1570 x 880 x 360	1570 x 880 x 360
	В упаковке	1800 x 1000 x 525	1800 x 1000 x 525
Вес, кг	Без упаковки	100	100
	В упаковке	111	111

Дополнительное оборудование

Описание		
Инфракрасный пульт управления		YR-H71
Приемник инфракрасного сигнала		RE-02
Проводной пульт управления		YR-E16, YR-E17
Упрощенный проводной пульт управления		YR-F02

КАНАЛЬНЫЙ ТИП - ВЫСОКОНАПОРНЫЕ С ПОДАЧЕЙ СВЕЖЕГО ВОЗДУХА

DUCT
TYPE

100 - 196 ПА



AD482MPERA



Условия подключения

В случае подключения в систему канальных блоков со 100%-ной подачей свежего воздуха суммарная мощность таких блоков не должна превышать 30 % от мощности наружного блока. При этом суммарная нагрузка наружного блока должна находиться в диапазоне от 80 до 100 %.

Диапазон работы

Внутренние блоки канального типа со 100%-ной подачей свежего воздуха могут работать в диапазоне от -5 °C до + 43 °C.

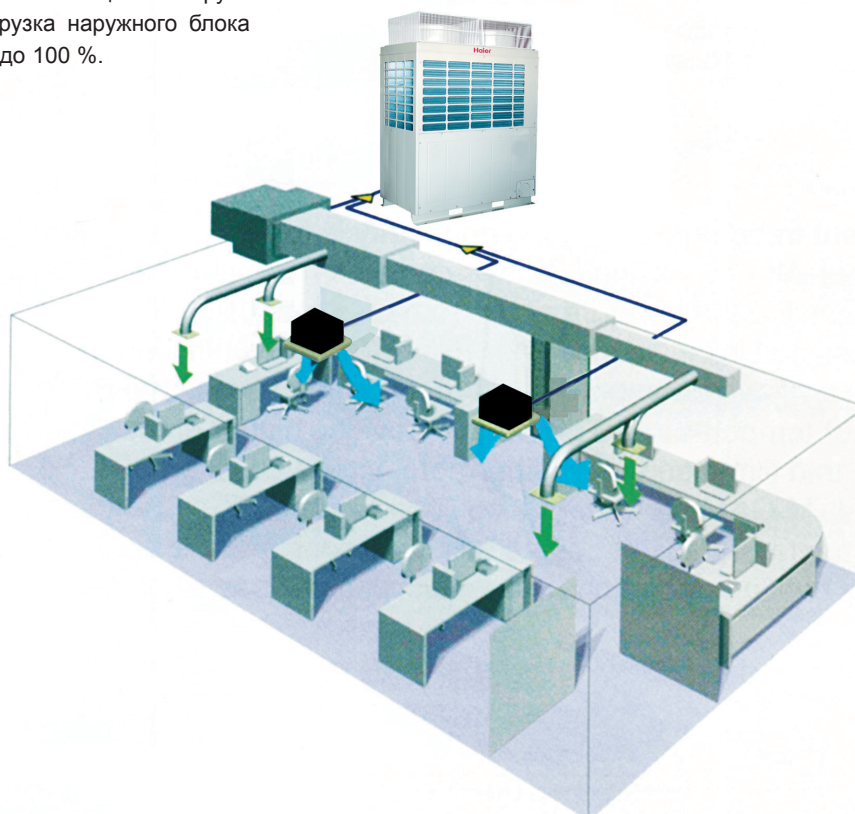



**AD722MPERA
AD962MPERA**

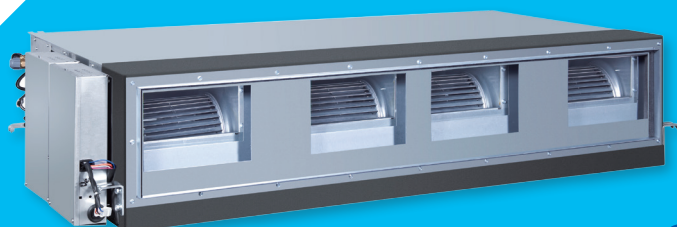

YR-E14
Входит в стандартную комплектацию



YR-E16
Опция



YR-H71
Опция

NEW



YR-E17
Опция

ТЕХНИЧЕСКИЕ ХАРАКТЕРИСТИКИ

Внутренние блоки канальные высоконапорные «100% свежего воздуха»

Модель внутреннего блока		AD482MPERA	AD722MPERA	AD962MPERA
Мощность, кВт	Охлаждение	14,0	22,6	28,0
	Обогрев	8,9	15,2	17,8
Потребляемая мощность, кВт		0,54		0,93
Рабочий ток, А		2,45		3,9
Электропитание		1 фаза, 220 В, 50 Гц		
Расход воздуха, м³/час		1980	2300	3900
Уровень шума (высокая/средняя/низкая скор.), дБ(А)		50/46/44	54/49/45	54/49/45
Диаметр дренажной трубы, мм		32/36	32/36	32/36
Диаметр жидкостной трубы, мм (дюймы)		9,52 (3/8)	9,52 (3/8)	9,52 (3/8)
Диаметр газовой трубы, мм (дюймы)		15,88 (5/8)	25,4 (1)	25,4 (1)
Размеры (Ш x Г x В), мм	Без упаковки	1350 x 875 x 360	1670 x 880 x 360	1670 x 880 x 360
	В упаковке	1378 x 938 x 405	1830 x 990 x 525	1830 x 990 x 525
Вес, кг	Без упаковки	62	120	120
	В упаковке	77	140	140

Дополнительное оборудование

Описание	
Инфракрасный пульт управления	YR-H71
Приемник инфракрасного сигнала	RE-02
Проводной пульт управления	YR-E16, YR-E17
Упрощенный проводной пульт управления	YR-F02



НАПОЛЬНЫЙ ТИП - СКРЫТЫЙ МОНТАЖ

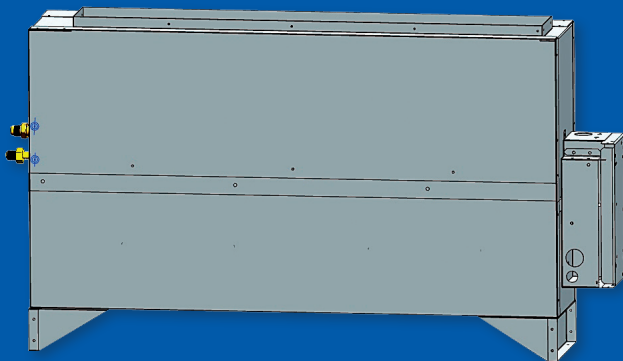

AE072MLERA
AE092MLERA
AE122MLERA
AE162MLERA
AE182MLERA
AE242MLERA



Вертикальный монтаж

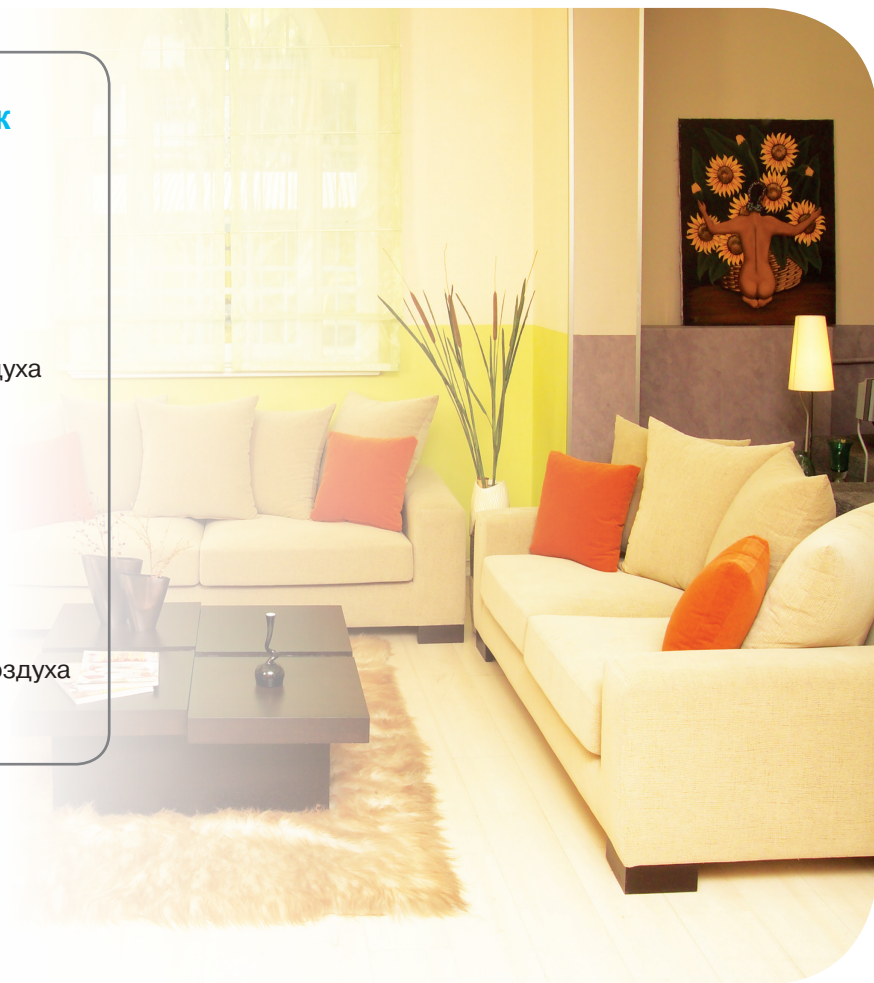
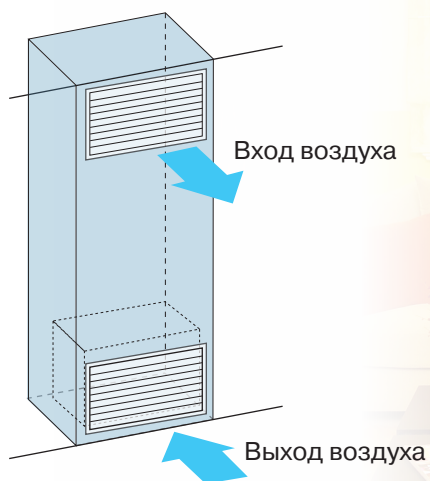



YR-E14

Входит в стандартную комплектацию

YR-E16
ОпцияYR-E17
Опция

NEW

YR-H71
Опция

ТЕХНИЧЕСКИЕ ХАРАКТЕРИСТИКИ

Напольные блоки скрытого монтажа

Модель внутреннего блока		AE072MLERA	AE092MLERA	AE122MLERA
Мощность, кВт	Охлаждение	2,2	2,8	3,6
	Обогрев	2,5	3,2	4,0
Потребляемая мощность, кВт		0,03	0,03	0,045
Рабочий ток, А		0,15	0,15	0,25
Электропитание		1 фаза, 220 В, 50 Гц		
Расход воздуха, м³/час		800	800	800
Уровень шума (высокая/средняя/низкая скор.), дБ(А)		38/35/33	38/35/33	40/37/35
Диаметр дренажной трубы, мм		20/24	20/24	20/24
Диаметр жидкостной трубы, мм (дюймы)		6,35 (1/4)	6,35 (1/4)	6,35 (1/4)
Диаметр газовой трубы, мм (дюймы)		9,52 (3/8)	12,7 (1/2)	12,7 (1/2)
Размеры (Ш x Г x В), мм	Без упаковки	995 x 635 x 220	995 x 635 x 220	995 x 635 x 220
	В упаковке	1095 x 735 x 272	1095 x 735 x 272	1095 x 735 x 272
Вес, кг	Без упаковки	32	32	32
	В упаковке	35	35	35

Модель внутреннего блока		AE162MLERA	AE182MLERA	AE242MLERA
Мощность, кВт	Охлаждение	4,5	5,6	7,1
	Обогрев	5,0	6,3	8,0
Потребляемая мощность, кВт		0,05	0,11	0,11
Рабочий ток, А		0,27	0,55	0,55
Электропитание		1 фаза, 220 В, 50 Гц		
Расход воздуха, м³/час		800	800	800
Уровень шума (высокая/средняя/низкая скор.), дБ(А)		40/37/35	42/39/36	42/39/36
Диаметр дренажной трубы, мм		20/24	20/24	20/24
Диаметр жидкостной трубы, мм (дюймы)		6,35 (1/4)	6,35 (1/4)	9,52 (3/8)
Диаметр газовой трубы, мм (дюймы)		12,7 (1/2)	12,7 (1/2)	15,88 (5/8)
Размеры (Ш x Г x В), мм	Без упаковки	995 x 635 x 220	995 x 635 x 220	995 x 635 x 220
	В упаковке	1095 x 735 x 272	1095 x 735 x 272	1095 x 735 x 272
Вес, кг	Без упаковки	32	32	32
	В упаковке	35	35	35

Дополнительное оборудование

Описание	
Инфракрасный пульт управления	YR-H71
Приемник инфракрасного сигнала	RE-02
Проводной пульт управления	YR-E16, YR-E17
Упрощенный проводной пульт управления	YR-F02

НАПОЛЬНЫЙ ТИП

Console



AF072MAERA
AF092MAERA
AF122MAERA
AF182MAERA



Режим объемного воздухораспределения

Режим объемного воздухораспределения и подача воздуха в двух направлениях: вверх и вниз, позволяют эффективно поддерживать комфортные условия в помещении. Напольный внутренний блок очень эффективен в режиме обогрева.



График воздухораспределения в режиме обогрева

Компактный дизайн

Напольный блок хорошо впишется в любой интерьер, а благодаря компактным размерам, не займет много места.



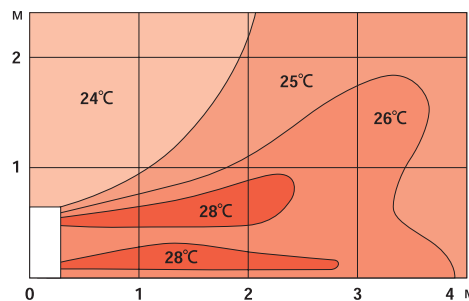
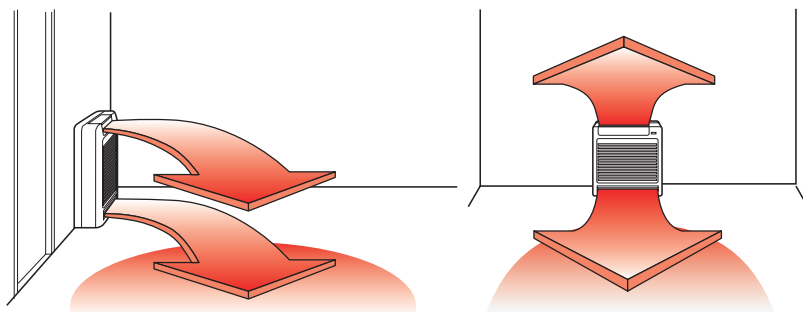

YR-H71
Входит в стандартную комплектацию

ТЕХНИЧЕСКИЕ ХАРАКТЕРИСТИКИ

Внутренние блоки напольного типа

Модель внутреннего блока		AF072MAERA	AF092MAERA	AF122MAERA	AF182MAERA
Мощность, кВт	Охлаждение	2,2	2,8	3,6	5,0
	Обогрев	2,5	3,2	4,0	6,0
Потребляемая мощность, кВт		0,08	0,08	0,08	0,08
Рабочий ток, А		0,45	0,45	0,45	0,45
Электропитание		1 фаза, 220 В, 50 Гц			
Расход воздуха, м³/час		460	460	520	580
Уровень шума (высокая/средняя/низкая скор.), дБ(А)		43/39/36	43/39/36	43/39/36	48/46/42
Диаметр дренажной трубы, мм		16,5	16,5	16,5	16,5
Диаметр жидкостной трубы, мм (дюймы)		6,35 (1/4)	6,35 (1/4)	6,35 (1/4)	6,35 (1/4)
Диаметр газовой трубы, мм (дюймы)		12,7 (1/2)	12,7 (1/2)	12,7 (1/2)	12,7 (1/2)
Размеры (Ш x Г x В), мм	Без упаковки	762 x 253 x 640	762 x 253 x 640	762 x 253 x 640	762 x 253 x 640
	В упаковке	784 x 305 x 719	784 x 305 x 719	784 x 305 x 719	784 x 305 x 719
Вес, кг	Без упаковки	18	18	18	18
	В упаковке	20	20	20	20



УНИВЕРСАЛЬНЫЙ ТИП

CONVERTIBLE
TYPE



AC092MCERA
AC122MCERA
AC162MCERA
AC182MCERA
AC242MCERA



Двойные автоматические жалюзи

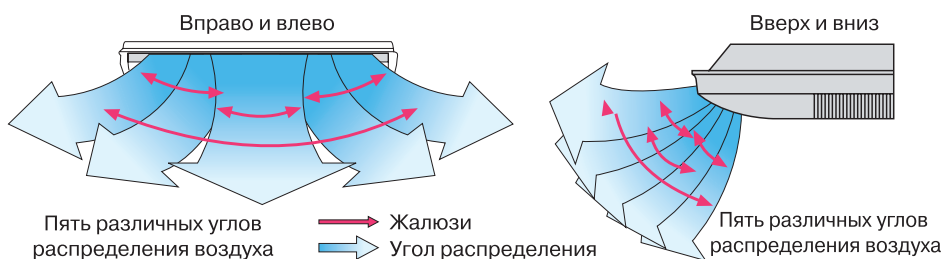

Широкий угол распределения воздуха

Специальная конструкция жалюзи и заслонок позволяет точно распределять воздух в помещении.

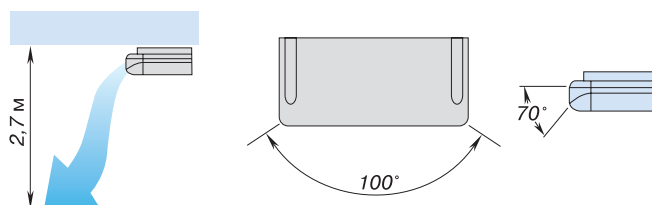

Долговечный и высокоэффективный фильтр

Внутренние блоки оснащены высокоэффективными воздушными фильтрами, обеспечивающими помещение чистым воздухом. Фильтры легко снимаются и чистятся.

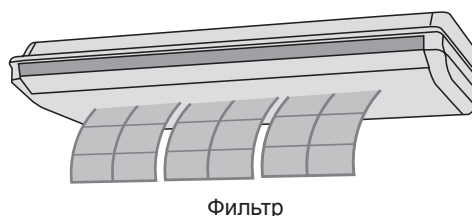

Дополнительное оборудование

Описание	
Инфракрасный пульт управления	YR-H71
Проводной пульт управления	YR-E16, YR-E17
Проводной пульт управления	YR-E14



YR-E16
Опция



YR-E14
Входит в стандартную комплектацию



YR-E17
Опция

NEW



YR-H71
Опция



AC282MEERA
AC302MEERA



AC382MFERA
AC482MFERA

ТЕХНИЧЕСКИЕ ХАРАКТЕРИСТИКИ



Внутренние блоки универсального типа

Модель внутреннего блока		AC092MCERA	AC122MCERA	AC162MCERA
Мощность, кВт	Охлаждение	2,8	3,6	4,5
	Обогрев	3,2	4,0	5,0
Потребляемая мощность, кВт		0,06	0,06	0,06
Рабочий ток, А		0,3	0,3	0,3
Электропитание		1 фаза, 220 В, 50 Гц		
Расход воздуха, м³/час		750	750	750
Уровень шума (высокая/средняя/низкая скор.), дБ(А)		38/35/33	38/35/33	40/37/35
Диаметр дренажной трубы, мм		20	20	20
Диаметр жидкостной трубы, мм (дюймы)		6,35 (1/4)	6,35 (1/4)	6,35 (1/4)
Диаметр газовой трубы, мм (дюймы)		9,52 (3/8)	12,7 (1/2)	12,7 (1/2)
Размеры (Ш x Г x В), мм	Без упаковки	990 x 655 x 199	990 x 655 x 199	990 x 655 x 199
	В упаковке	1150 x 750 x 300	1150 x 750 x 300	1150 x 750 x 300
Вес, кг	Без упаковки	28,3	28,3	28,3
	В упаковке	34,3	34,3	34,3

Модель внутреннего блока		AC182MCERA	AC242MCERA	AC282MEERA
Мощность, кВт	Охлаждение	5,6	7,1	8,0
	Обогрев	6,3	8,0	9,0
Потребляемая мощность, кВт		0,06	0,1	0,1
Рабочий ток, А		0,3	0,5	0,5
Электропитание		1 фаза, 220 В, 50 Гц		
Расход воздуха, м³/час		750	800	1500
Уровень шума (высокая/средняя/низкая скор.), дБ(А)		40/37/35	40/37/35	43/40/38
Диаметр дренажной трубы, мм		20	20	20
Диаметр жидкостной трубы, мм (дюймы)		6,35 (1/4)	9,52 (3/8)	9,52 (3/8)
Диаметр газовой трубы, мм (дюймы)		12,7 (1/2)	15,88 (5/8)	15,88 (5/8)
Размеры (Ш x Г x В), мм	Без упаковки	990 x 655 x 199	990 x 655 x 199	1298 x 700 x 240
	В упаковке	1150 x 750 x 300	1150 x 750 x 300	1428 x 790 x 315
Вес, кг	Без упаковки	28,3	28,3	38
	В упаковке	34,3	34,3	45

Модель внутреннего блока		AC302MEERA	AC382MFERA	AC482MFERA
Мощность, кВт	Охлаждение	9,0	11,2	14,0
	Обогрев	10,0	12,5	16,0
Потребляемая мощность, кВт		0,1	0,1	0,1
Рабочий ток, А		0,5	0,5	0,5
Электропитание		1 фаза, 220 В, 50 Гц		
Расход воздуха, м³/час		1500	1500	1800
Уровень шума (высокая/средняя/низкая скор.), дБ(А)		43/40/38	46/42/38	46/42/38
Диаметр дренажной трубы, мм		25	25	25
Диаметр жидкостной трубы, мм (дюймы)		9,52 (3/8)	9,52 (3/8)	9,52 (3/8)
Диаметр газовой трубы, мм (дюймы)		15,88 (5/8)	15,88 (5/8)	15,88 (5/8)
Размеры (Ш x Г x В), мм	Без упаковки	1298 x 700 x 240	1580 x 700 x 240	1580 x 700 x 240
	В упаковке	1428 x 790 x 315	1710 x 790 x 315	1710 x 790 x 315
Вес, кг	Без упаковки	38	54	54
	В упаковке	45	61	61

СИСТЕМЫ УПРАВЛЕНИЯ

Название	Внешний вид	Модель	Функции	С какими типами блоков совмести- мы
Пульт управления (инфракрасный)		YR-H71	Управление блоком	Со всеми внутренними блоками. Для блоков серии AD требуется приемник инфракрасного сигнала
Пульт с приемником инфракрасного сигнала (ресивер)		RE-02	Прием инфракрасного сигнала	Канальные блоки серии AD
Пульт управления (проводной)		YR-E16	Управление блоком или группой (до 16 блоков)	Со всеми внутренними блоками
Пульт управления (проводной) с сенсорным дисплеем	 NEW	YR-E17	Управление блоком или группой (до 16 блоков)	Со всеми внутренними блоками
Пульт управления (проводной)		YR-E14	Управление блоком или группой (до 16 блоков)	Со всеми внутренними блоками
Упрощенный пульт управления (проводной)		YR-F02	Управление блоком или группой (до 16 блоков)	Со всеми внутренними блоками
Центральный пульт управления		YCZ-A003	Программирование работы внутренних блоков	Со всеми внутренними блоками
Пульт группового управления	 NEW	YCZ-G001	Индивидуальное программирование работы группы внутренних блоков	Со всеми внутренними блоками
Интерфейсный шлюз для подключения системы центрального управления		IGU05	Для подключения центрального пульта управления	Совместно с центральным пультом управления YCZ-A003
Интерфейсный шлюз для интеграции с Modbus		IGU06	Для подключения к системам BMS	Со всеми блоками систем MRV
Интерфейсный шлюз для интеграции с Lonworks		IGU07	Для подключения к системам BMS	Со всеми блоками систем MRV
Интерфейсный шлюз для интеграции с BMS		IGU02	Для подключения к системам BMS	Со всеми блоками систем MRV
Интерфейсный шлюз RS-485 / RS-232 + программа		HCM-01	Для подключения к системам BMS	Со всеми блоками систем MRV
Шлюз для сети BACnet + программа (BMS 3 поколен.)		HCM-03	Для интеграции в сети BACnet систем BMS	Со всеми блоками систем MRV
Шлюз для сети BACnet IP, Modbus (BMS 5 поколен.)	 NEW	HCM-05	Управление и мониторинг системы MRV с макс. 250 внутр. блоками	Со всеми блоками систем MRV
Шлюз для сети BACnet IP, Modbus (BMS 5 поколен.)	 NEW	HCM-05A	Управление и мониторинг системы MRV с макс. 500 внутр. блоками	Со всеми блоками систем MRV



Проводной пульт YR-E17 - НОВИНКА 2014

Компактный

- Супертонкий, толщина составляет всего 13,05 мм
- Размер стандартного выключателя - 86мм x 86мм
- Удобство монтажа

Современный

- Сенсорный экран
- Подсветка
- Дружественный интерфейс

NEW



Центральное управление [Y CZ-A003+IGU05]

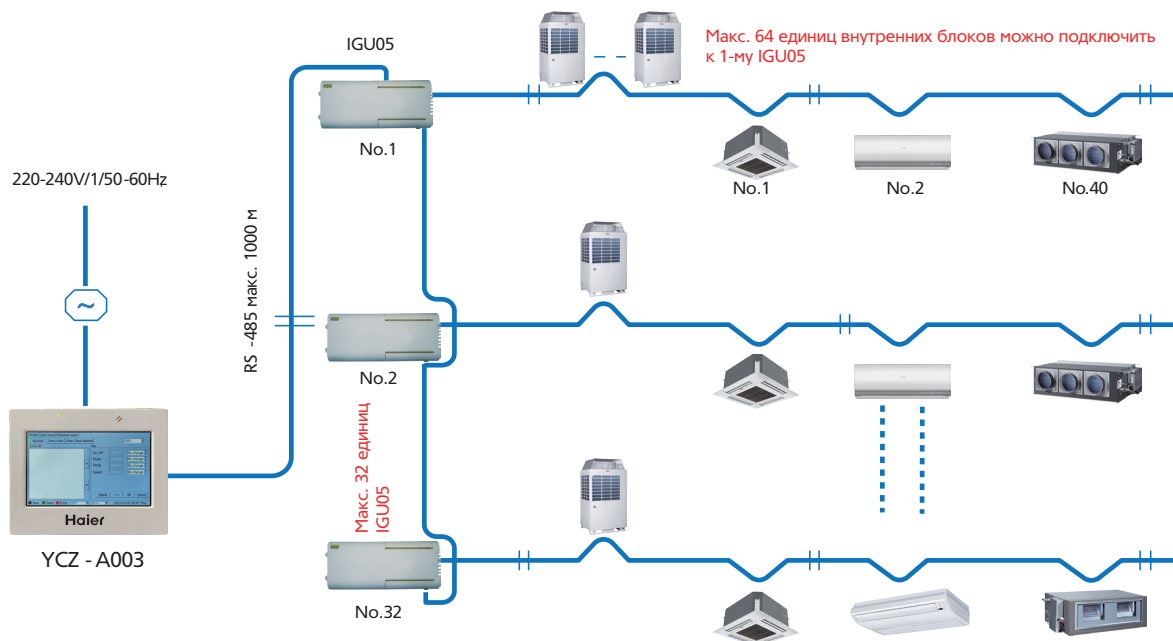



СИСТЕМЫ УПРАВЛЕНИЯ

Центральное управление в сетях BACnet [HCM-05, HCM-05A]



Центральное управление в сетях Lonworks [IGU07+IGU06]

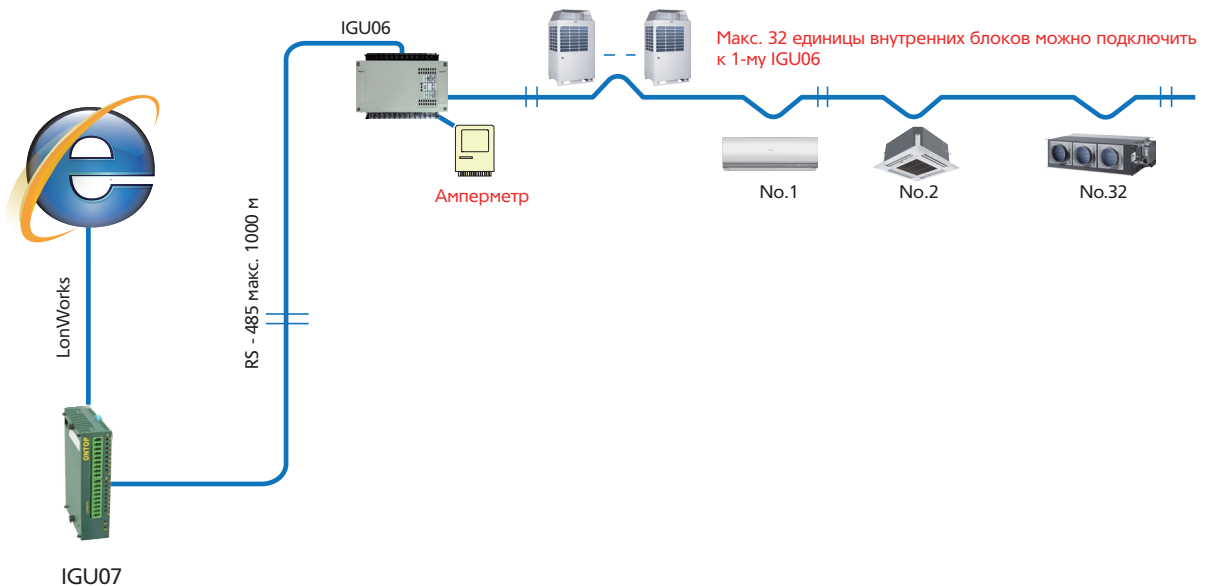



Система интеллектуального управления Smart AC [HCM01 + IGU02]

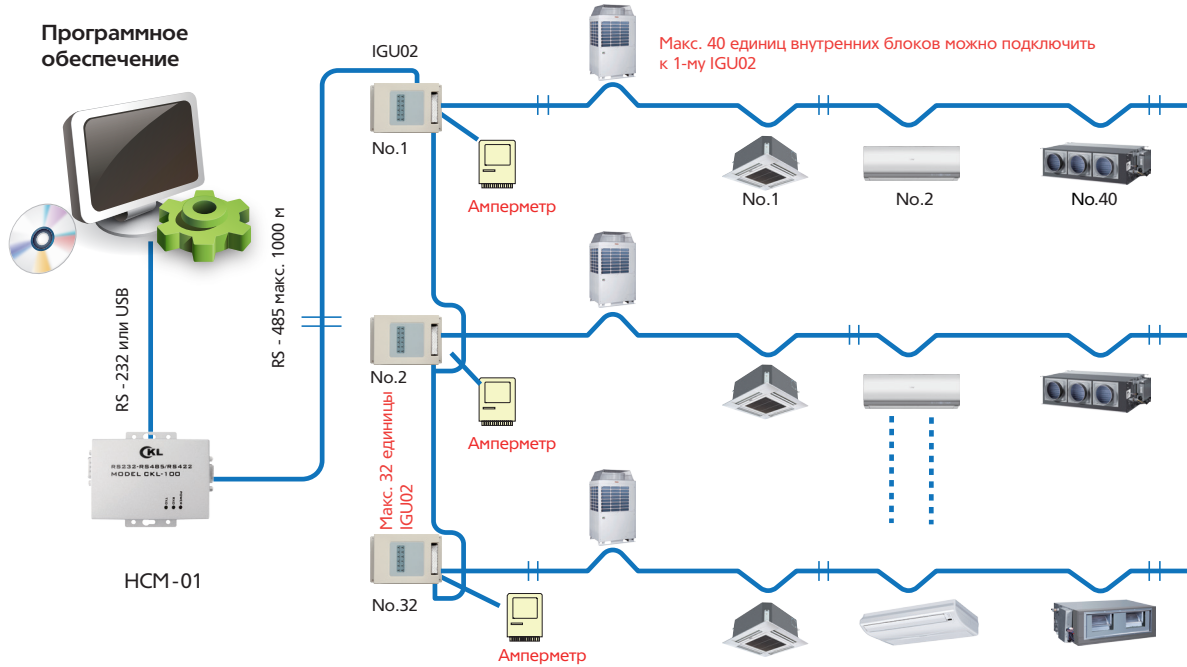

Центральное управление в сетях BACnet [HCM-03+IGU-02]

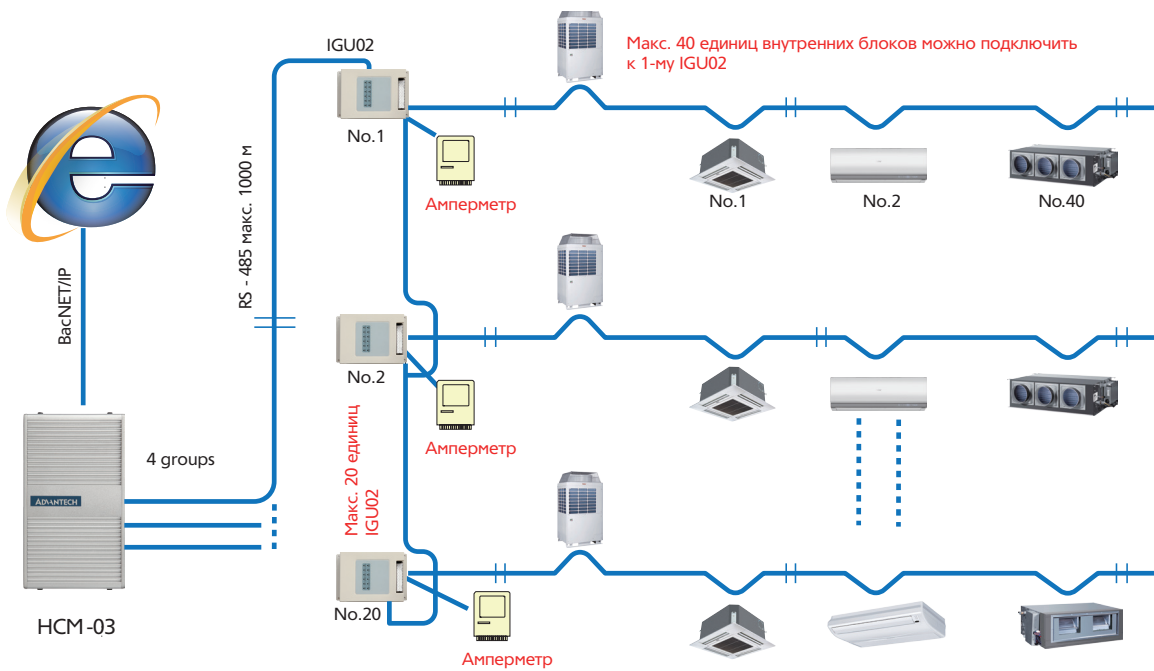

Мультизональные системы MRV

СХЕМЫ ЭЛЕКТРИЧЕСКИХ СОЕДИНЕНИЙ (MRVIII-S, MRVIII-C)

Схема подключения наружных (1Ф) и внутренних (1Ф) блоков к источнику питания



Схема подключения наружных (3Ф) и внутренних (1Ф) блоков к источнику питания



Внутренние и наружные блоки подключаются к разным источникам электропитания. Все внутренние блоки подключаются к одному источнику питания. В силовой цепи необходимо предусмотреть прерыватель замыкания на землю (УЗО) и автоматический выключатель защиты от токовых перегрузок.

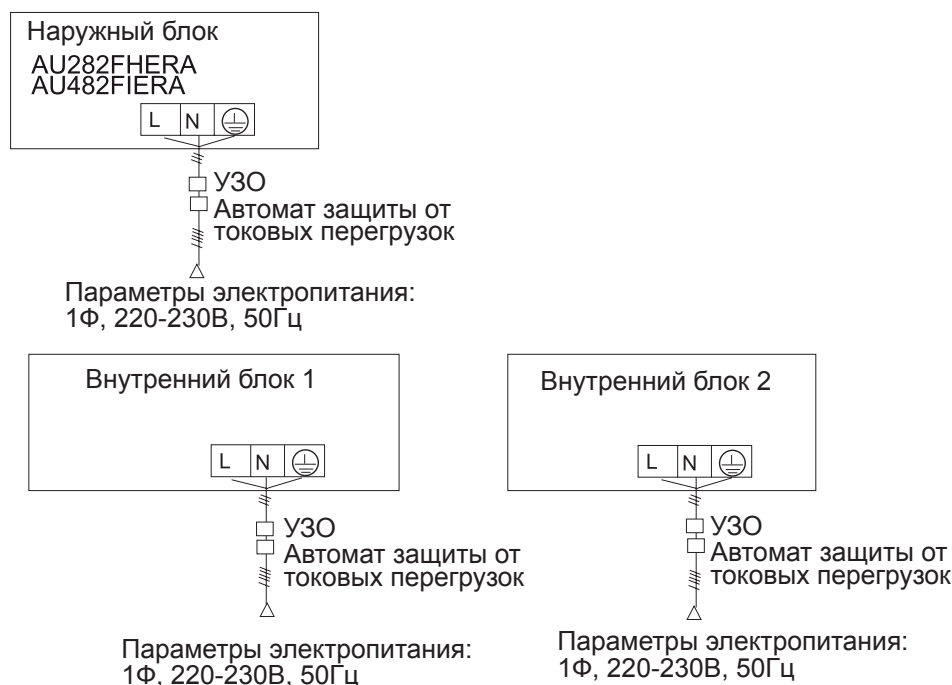
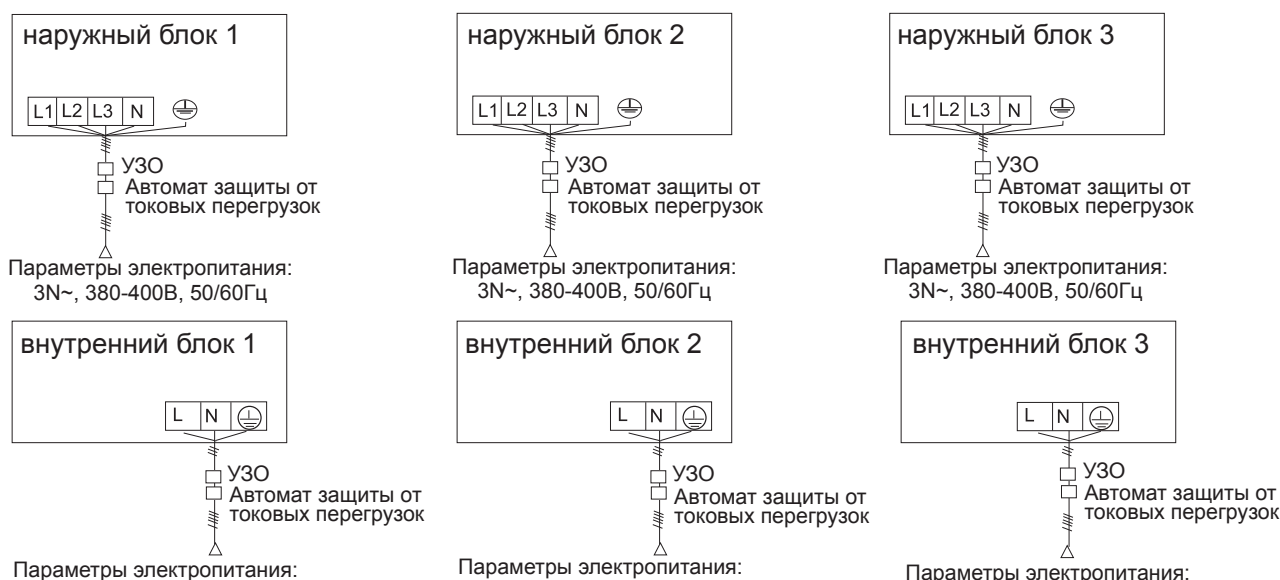

Пример схемы электрических подключений наружных блоков (3Ф)

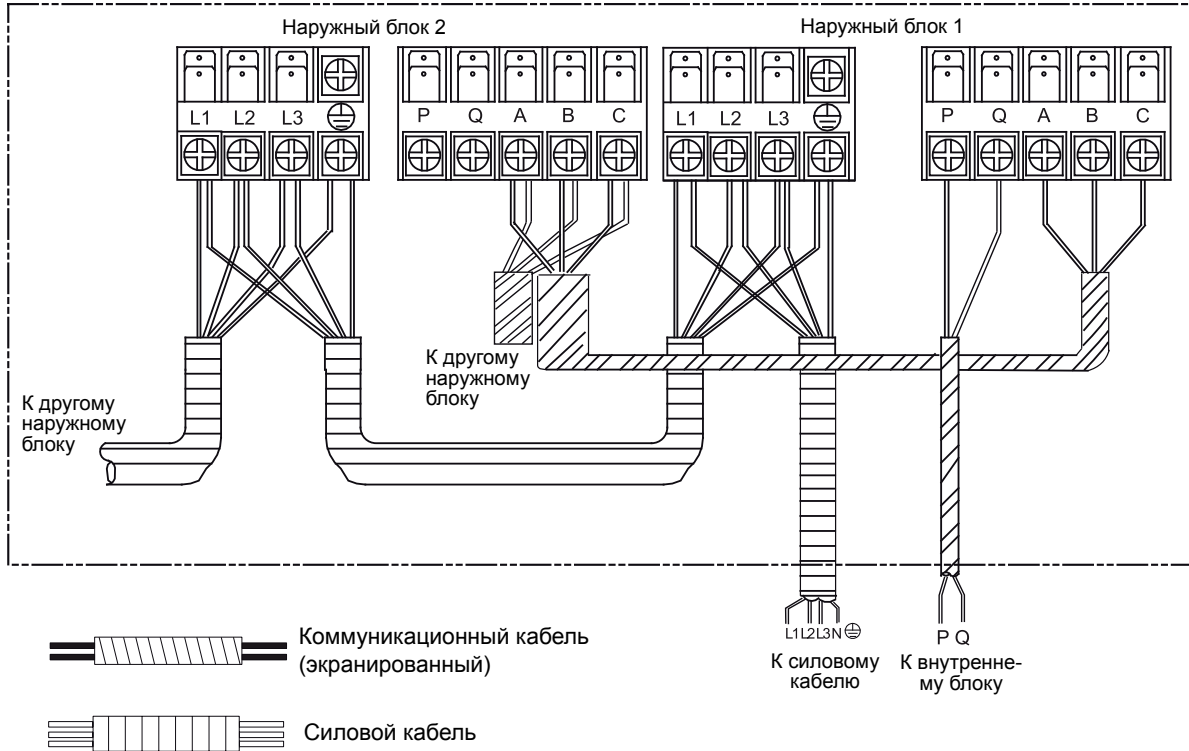

Пример схемы электрических подключений внутренних блоков

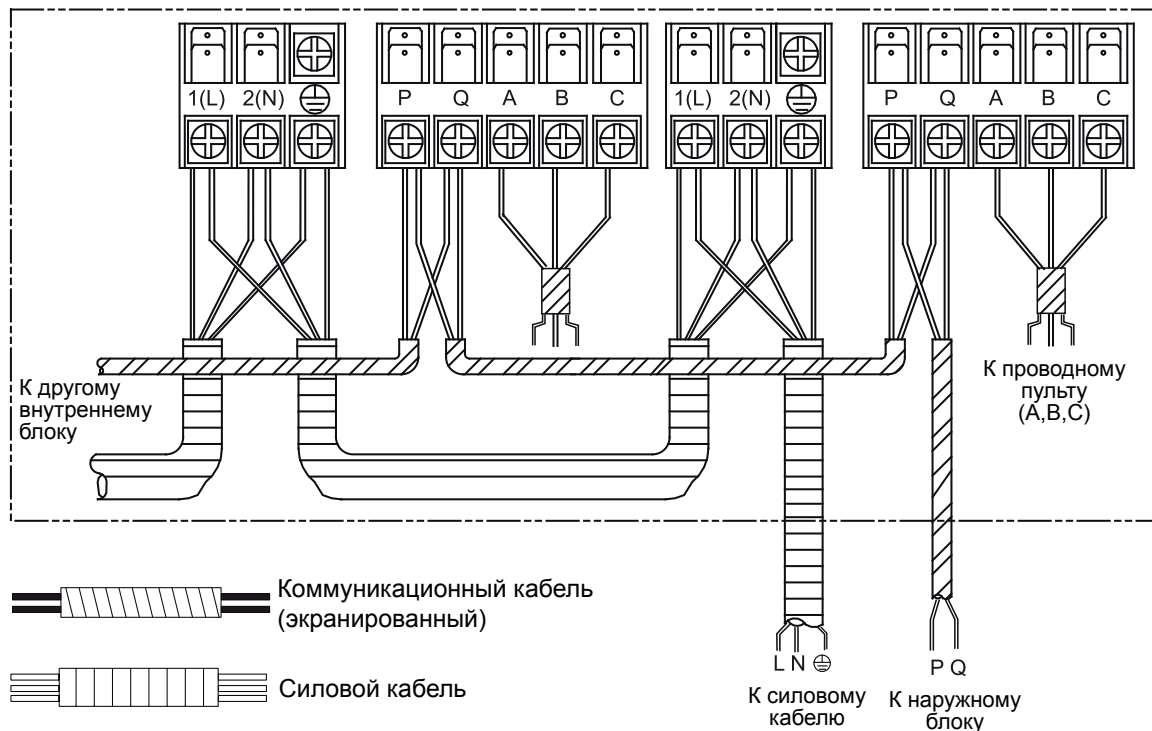

Мультизональные системы MRV

СХЕМЫ ЭЛЕКТРИЧЕСКИХ СОЕДИНЕНИЙ

Параметры электропитания и характеристики силового кабеля наружных блоков

Модель	Электропитание	Силовой кабель питания	Номинал автомата защиты/УЗО, А	Сечение провода заземления/Винт
AU282FHERA	1 фазы, 380 В, 50 Гц	3 x 6 мм ²	30/30	6 мм ² / M5
AU482FIERA		3 x 10 мм ²	50/50	10 мм ² / M5
AU48NFIERA	3 фазы, 380 В, 50 Гц	5 x 4 мм ²	20/20	4 мм ² / M5
AU60NFIERA		5 x 4 мм ²	20/20	4 мм ² / M5

Модель	Электропитание	Силовой кабель питания	Длина провода, м	Номинал автомата защиты/УЗО, А	Сечение провода заземления/Винт
AV08NMSETA	3 фазы, 380 В, 50 Гц	5 x 6 мм ²	60	40/40	3,5мм ² / M5
AV10NMSETA		5 x 10 мм ²	60	40/40	3,5мм ² / M5
AV12NMVESA		5 x 10 мм ²	60	40/40	3,5мм ² / M5

Модель	Электропитание	Силовой кабель питания	Длина провода, м	Номинал автомата защиты/УЗО, А	Сечение провода заземления/Винт
AV08NMVESA	3 фазы, 380 В, 50 Гц	5 x 6 мм ²	60	40/40	3,5мм ² / M5
AV10NMVESA		5 x 10 мм ²	60	40/40	3,5мм ² / M5
AV12IMVESA		5 x 10 мм ²	60	60/60	3,5мм ² / M5
AV14IMVESA		5 x 16 мм ²	60	60/60	3,5мм ² / M5
AV16IMVESA		5 x 16 мм ²	60	70/70	3,5мм ² / M5

Параметры электропитания и характеристики силового и коммуникационного кабелей внутренних блоков

Суммарный ток	Сечение силового кабеля	Длина силового кабеля, м	Номинал автомата защиты/УЗО, А	Межблочный коммуникационный кабель
~10	3x2 мм ²	20	20/20	Двужильный экранированный (0,75–2,0) мм ²
15~10	3x3,5 мм ²	25	30/30	
15~22	3x5,5 мм ²	30	40/40	
22~127	3x10 мм ²	40	50/50	

Если силовой кабель превышает допустимую длину, его сечение должно быть соответственно увеличено.
Общая длина коммуникационного кабеля не должна превышать 1000 м.

Характеристики 3-жильного коммуникационного кабеля проводного пульта

Длина коммутационного кабеля, м	Сечение кабеля
< 100	3 x 0,3 мм ²
100 - 200	3 x 0,5 мм ²
200 - 300	3 x 0,75 мм ²
300 - 400	3 x 1,25 мм ²
400 - 600	3 x 2 мм ²

Общая длина коммуникационного кабеля не должна превышать 600 м.

Наружные блоки соединяются между собой посредством 3-жильного коммуникационного кабеля.

Характеристики межблочного 2-жильного коммуникационного кабеля

Длина коммутационного кабеля, м	Сечение кабеля
~ 300	2 x 0,75 мм ²
300 ~ 400	2 x 1,25 мм ²
400 ~ 1000	2 x 2,0 мм ²

Общая длина коммуникационного кабеля не должна превышать 1000 м.

С помощью 2-жильного коммуникационного кабеля соединяются между собой внутренние блоки, а также наружные с внутренними.

Схема подключения коммуникационного кабеля

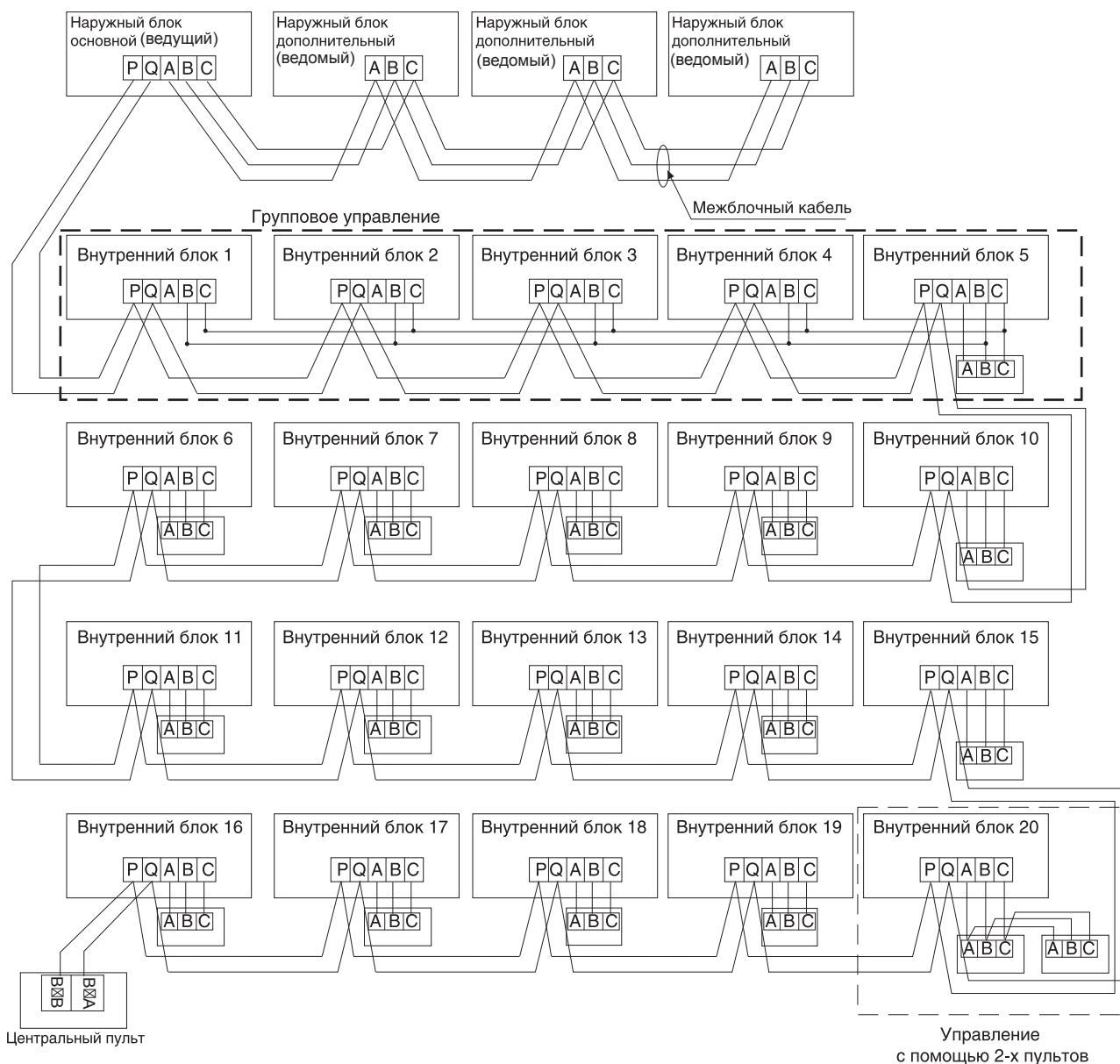

Наружные блоки соединяются между собой параллельно посредством 3-х жильного экранированного кабеля МКЭШ 3х0,75-2. Соединение наружного блока с внутренним, а также всех внутренних между собой выполняется также параллельно, но посредством 2-х жильного экранированного кабеля МКЭШ 2х0,75-2.

Подключение проводного пульта управления к внутренним блокам может выполняться 3-мя способами:

А. 1 пульт - несколько внутренних блоков (групповое управление): один проводной пульт управляет группой, объединяющей от 2 до 16 внутренних блоков. На схеме показано, что по этому способу подключены блоки 1-5. Блок 5, который непосредственно подсоединен к пульту управления, является ведущим внутренним блоком, а все остальные - ведомыми. Проводной пульт и ведущий блок соединяются 3-х жильным кабелем; соединение внутренних блоков между собой выполняется 2-х жильным кабелем.

В. 1 пульт - 1 внутренний блок. Этим способом на примере схемы подключены блоки 6-19. Каждый внутренний блок соединяется с проводным пультом с помощью 3-х жильного кабеля.

С. 2 пульта - 1 внутренний блок. По этому способу выполнено подключение блока 20. Любой из двух пультов может быть назначен ведущим, при этом другой пульт будет ведомым. Ведущий и ведомый пульта, а также ведущий пульт и внутренний блок соединяются с помощью 3-х жильного кабеля.

Межблочный кабель между внутренними и наружными блоками, а так же центральным пультом управления подключается к клеммам P, Q.

МАКСИМАЛЬНЫЕ ДОПУСТИМЫЕ ДЛИНЫ ТРАСС

Система MRVIII-S

(наружные блоки AU282, AU48, AU60)

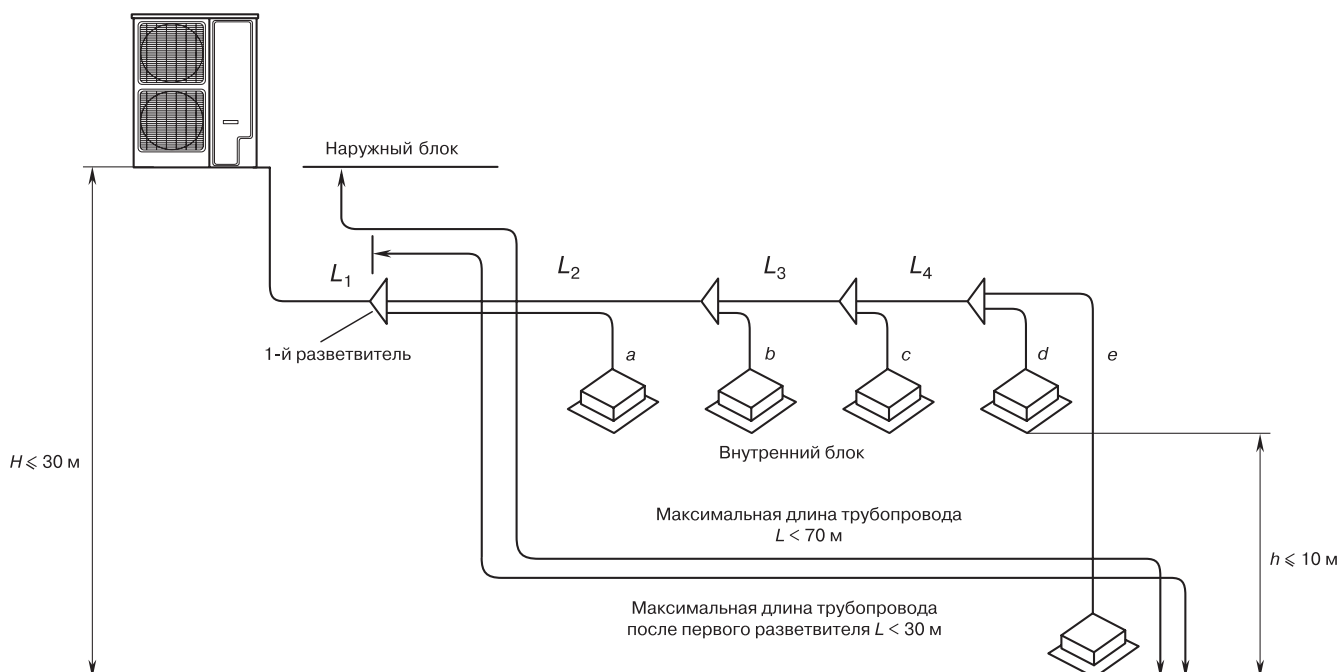

Наружные блоки AU282FHIERA		Максимальная длина	Участок	
Длина, м	Суммарная, с учетом всех ответвлений		50	$L_1+L_2+a+b+c$
	Между наружным и самым дальним внутренним блоком		35	L_1+L_2+c
	Между первым рефнетом и самым дальним внутренним блоком		15	L_2+c
Перепад, м	Между наружным и внутренним блоками	Наружный блок выше	30	H
		Наружный блок ниже	20	-
	Между внутренними блоками		10	-

Наружные блоки AU482FHIERA, AU48NFIERA, AU60NFIERA		Максимальная длина	Участок	
Длина, м	Суммарная, с учетом всех ответвлений		100	$L_1+L_2+L_3+L_4+a+b+c+d+e$
	Между наружным и самым дальним внутренним блоком		70	$L_1+L_2+L_3+L_4+e$
	Между первым рефнетом и самым дальним внутренним блоком		30	$L_2+L_3+L_4+e$
Перепад, м	Между наружным и внутренним блоками	Наружный блок выше	30	H
		Наружный блок ниже	20	-
	Между внутренними блоками		10	-

Система MRVIII-S
(наружные блоки AV.NMSETA)

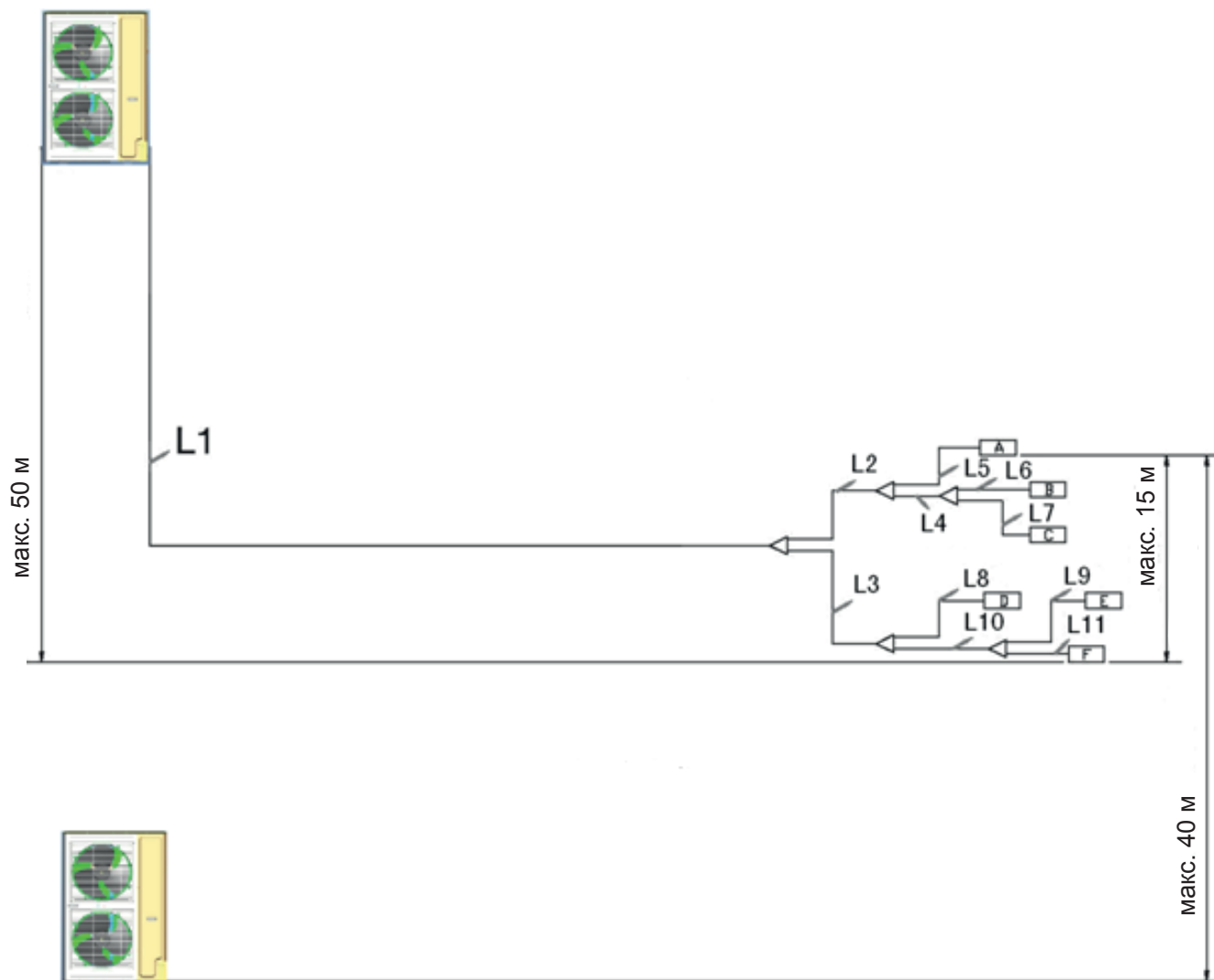

Наружные блоки AV08NMSETA, AV10NMSETA, AV12NMSETA		Максимальная длина	Участок
Длина, м	Суммарная, с учетом всех ответвлений	300	L1+L2+L3+L4+L5+L6+L7+L8+L9+L10+L11
	Между наружным и самым дальним внутренним блоком	150	L1+L3+L10+L11
	Между первым рефнетом и самым дальним внутренним блоком	40	L3+L10+L11
	Длина магистрального трубопровода	30	L1
Перепад, м	Между наружным и внутренним блоками	Наружный блок выше	H
		Наружный блок ниже	-
	Между внутренними блоками	15	-



МАКСИМАЛЬНЫЕ ДОПУСТИМЫЕ ДЛИНЫ ТРАСС

Система MRV8-C

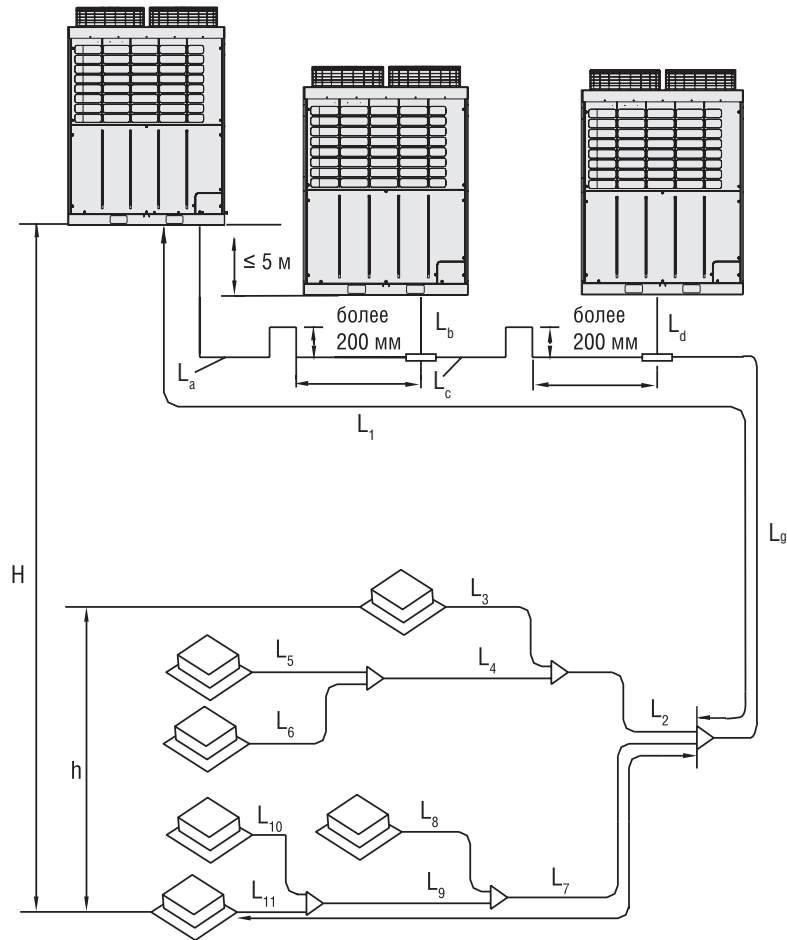

Максимальная длина и перепады высот для системы MRV8-C			Участок	
Длина, м	Суммарная, с учетом всех ответвлений		300	$L_a+L_b+L_c+L_d+L_e+L_f+L_g+L_2+L_3+L_4+L_5+L_6+L_7+L_8+L_9+L_{10}+L_{11}$
	Между наружным и самым дальним внутренним блоком	реальная	150	$L_1+L_7+L_9+L_{11}$
		эквивалентная	175	(с учетом поворотов и рефнетов)
	Между первым рефнетом и самым дальним внутренним блоком		40	$L_7+L_9+L_{11}$
Между наружным блоком и первым рефнетом		110	L_g	
Перепад, м	Между наружными блоками		5	
	Между внутренними блоками		15	h
	Между наружными и внутренним блоками	наружный выше	50	H^-
наружный ниже		40	H^+	



Система MRV W

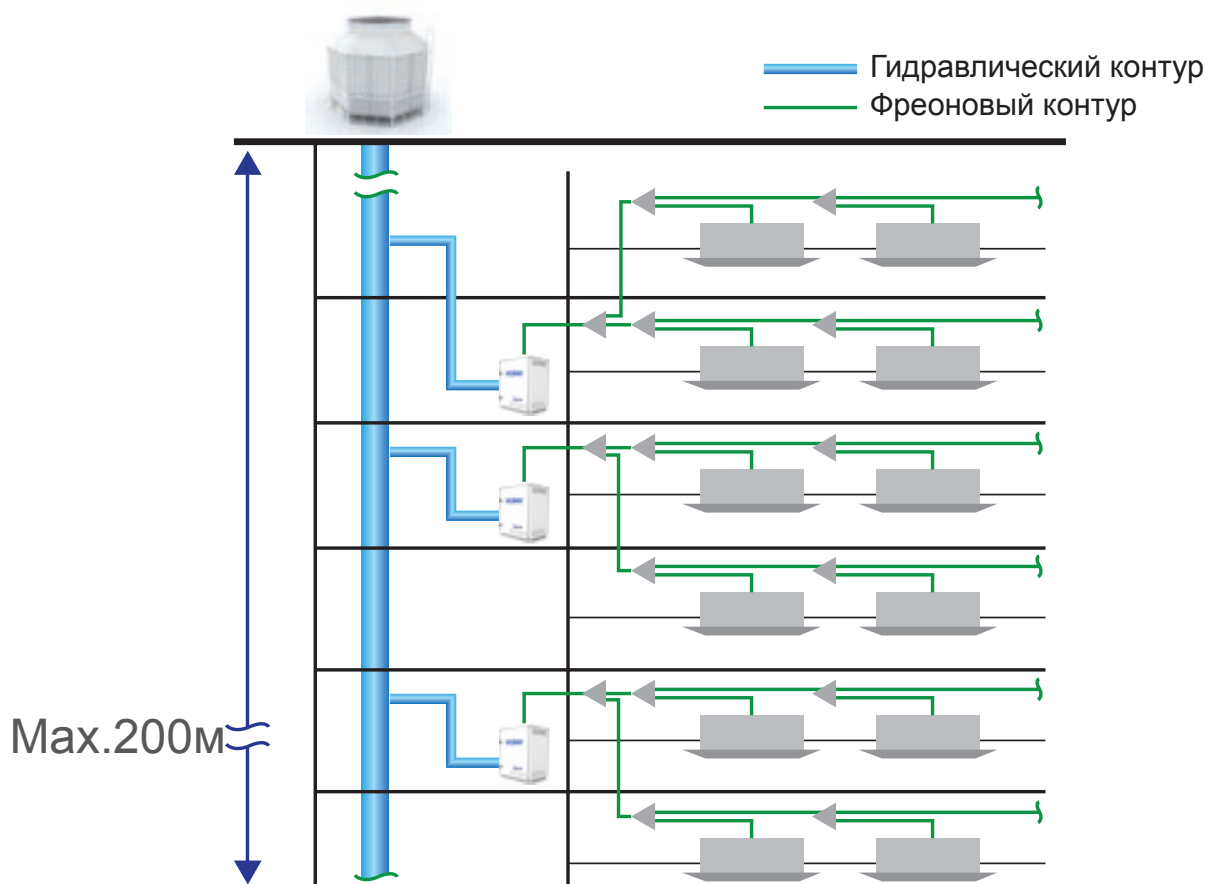

Максимальная длина и перепады высот для системы MRV-W		
Суммарная длина фреоновой трассы		300
Длина участка трубопровода между наружным и самым дальним внутренним блоком	реальная	120
	эквивалентная	150
Перепад высот между наружным и внутренним блоками		50
Длина гидравлической линии		200
Макс. допустимое рабочее давление в гидравлической линии		1,96 МПа

Мультизональные системы MRV



ГАБАРИТНЫЕ РАЗМЕРЫ

Наружные блоки системы MRVIII-S

AU282FHERRA

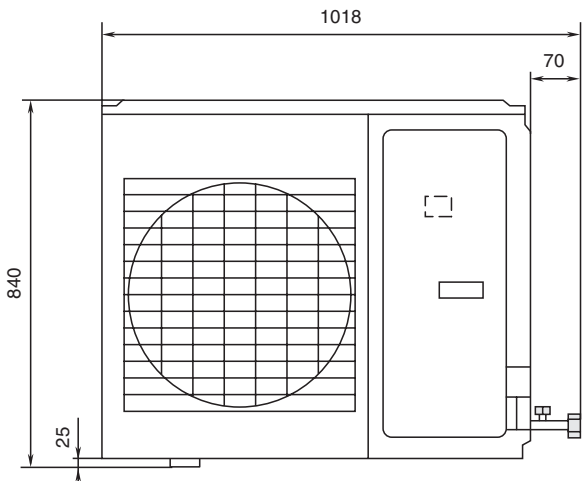
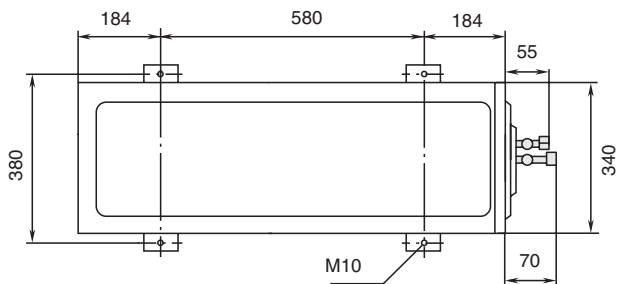

AU482FHERRA(G), AU48NFHERRA(G), AU60NFHERRA(G)

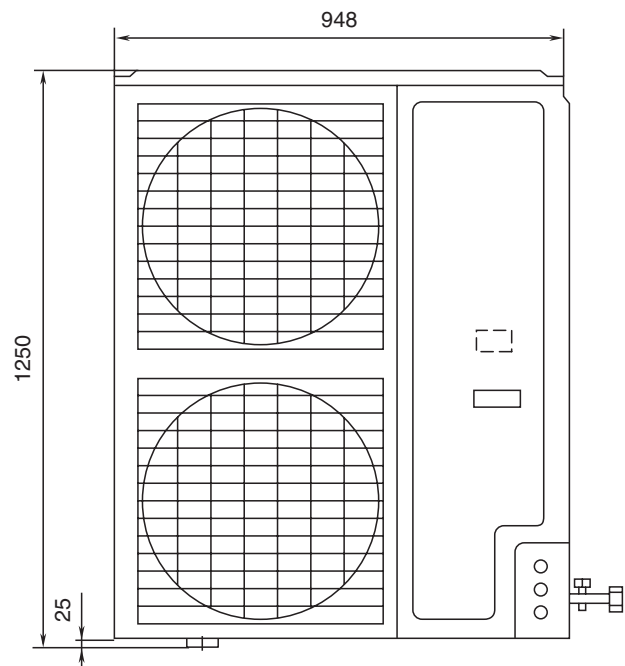
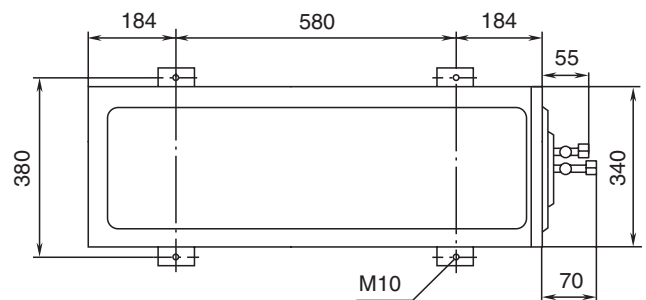



AV08NMSETA, AV10NMSETA, AV12NMSETA

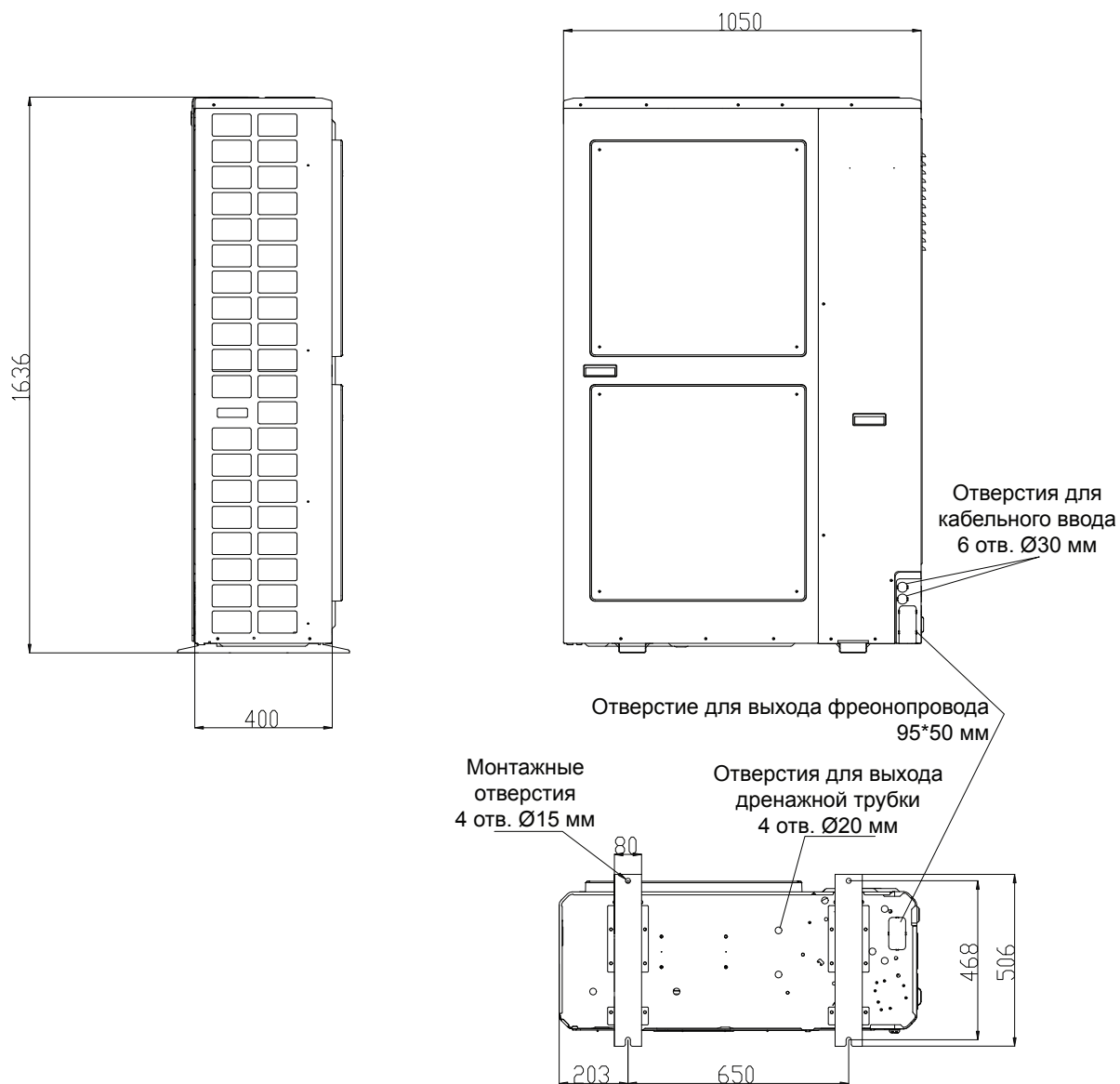



ГАБАРИТНЫЕ РАЗМЕРЫ

Наружные блоки системы MRVIII-C

AV08NMVESA, AV10NMVESA



AV12IMVESA, AV14IMVESA, AV16IMVESA

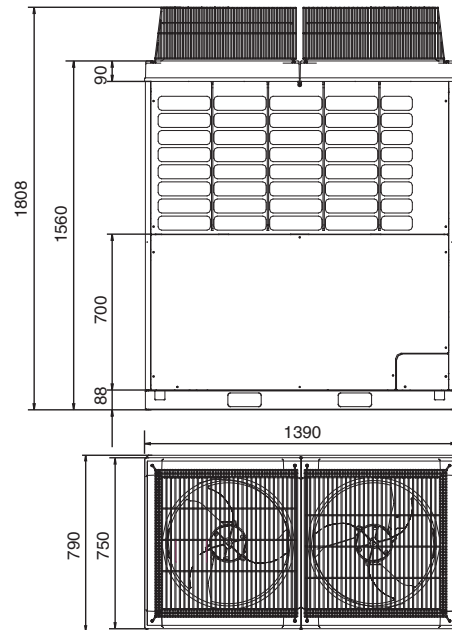

AV18IMVESA, AV20IMVESA

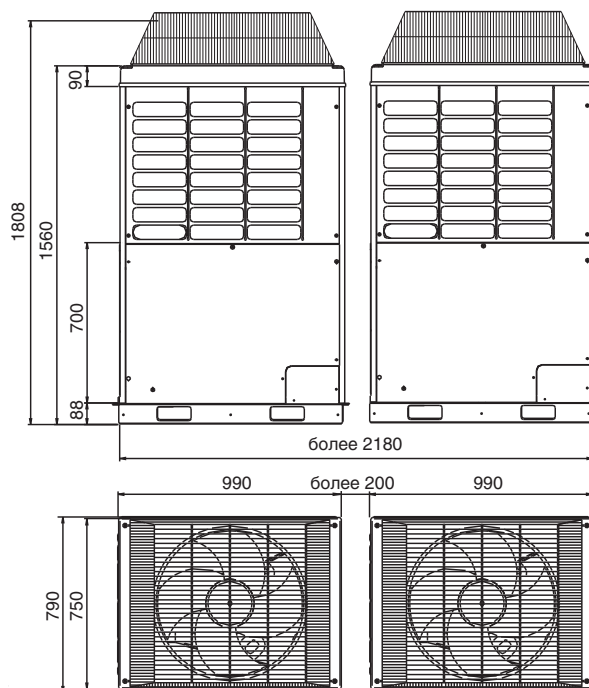



AV22IMVESA, AV24IMVESA, AV26IMVESA



AV28IMVESA, AV30IMVESA, AV32IMVESA





ГАБАРИТНЫЕ РАЗМЕРЫ

Наружные блоки системы MRVIII-C

AV34IMVESA, AV36IMVESA



AV38IMVESA, AV40IMVESA, AV42IMVESA

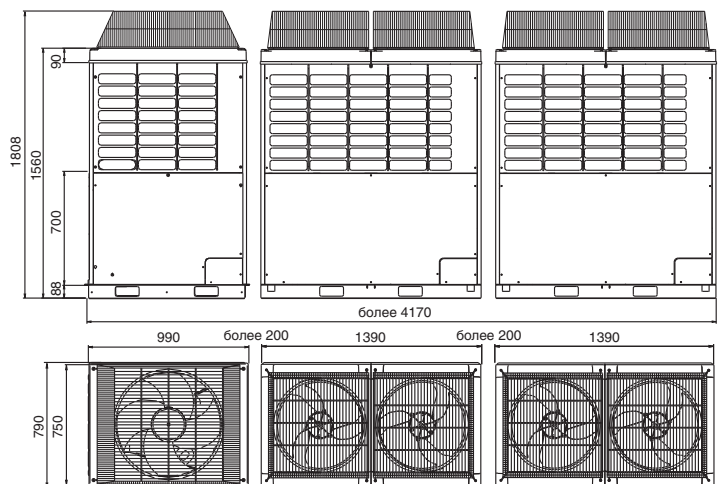

AV44IMVESA, AV46IMVESA, AV48IMVESA

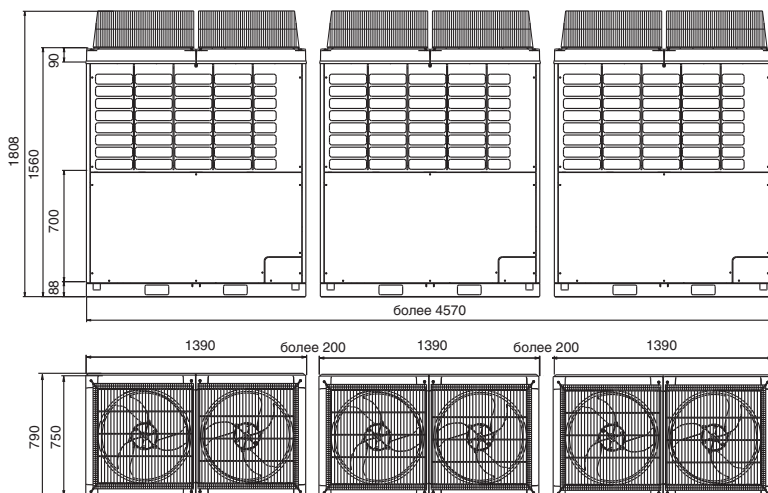



Внутренние блоки настенного типа

AS072MGERA, AS092MGERA, AS122MGERA, AS162MGERA

AS182MGERA, AS242MGERA

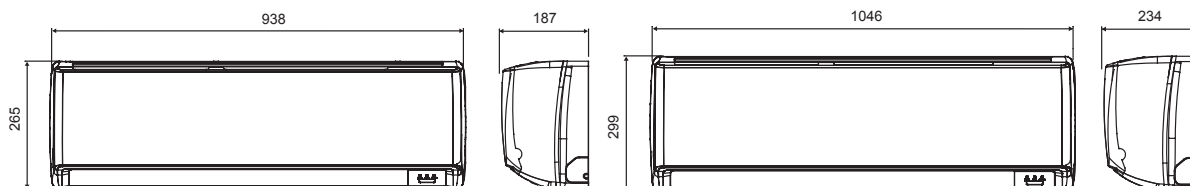

Внутренние блоки кассетного типа

AB092MCERA, AB122MCERA, AB162MCERA

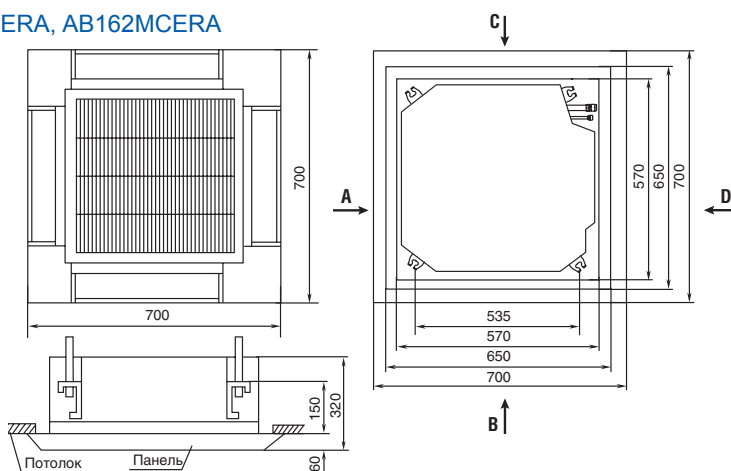

AB182MCERA, AB242MCERA, AB282MCERA

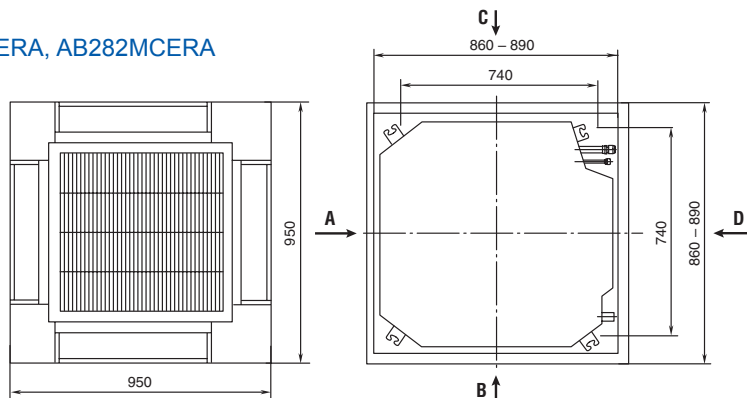

AB302MCERA, AB382MCERA, AB482MCERA

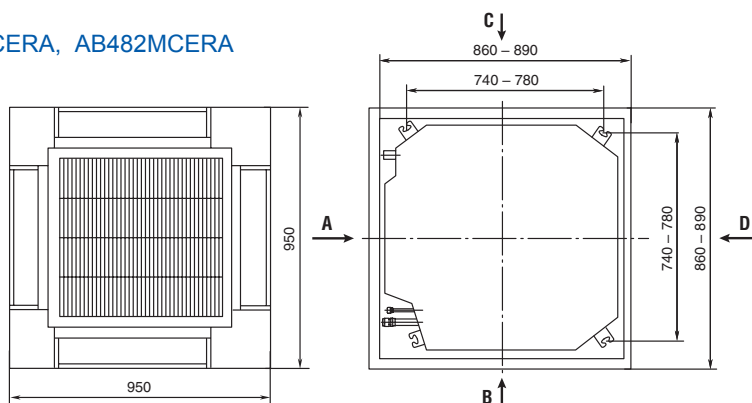



ГАБАРИТНЫЕ РАЗМЕРЫ

Внутренние блоки напольно-подпотолочного типа

AC092MCERA, AC122MCERA, AC162MCERA, AC182MCERA, AC242MCERA

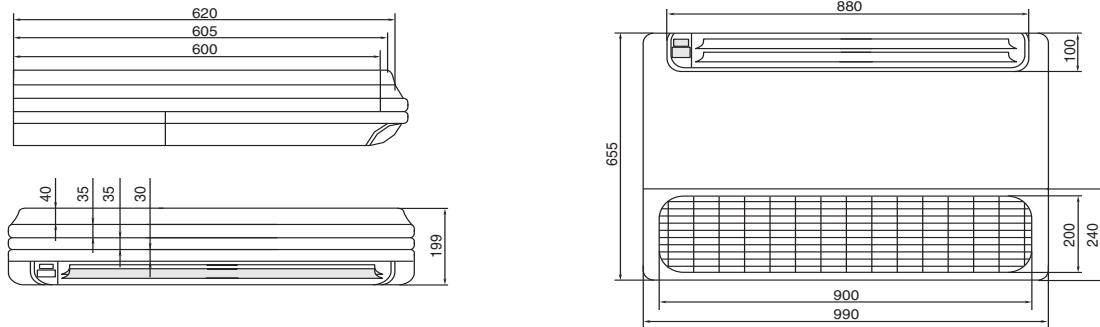

Внутренние блоки подпотолочного типа

AC282MEERA, AC302MEERA, AC382MFERA, AC482MFERA

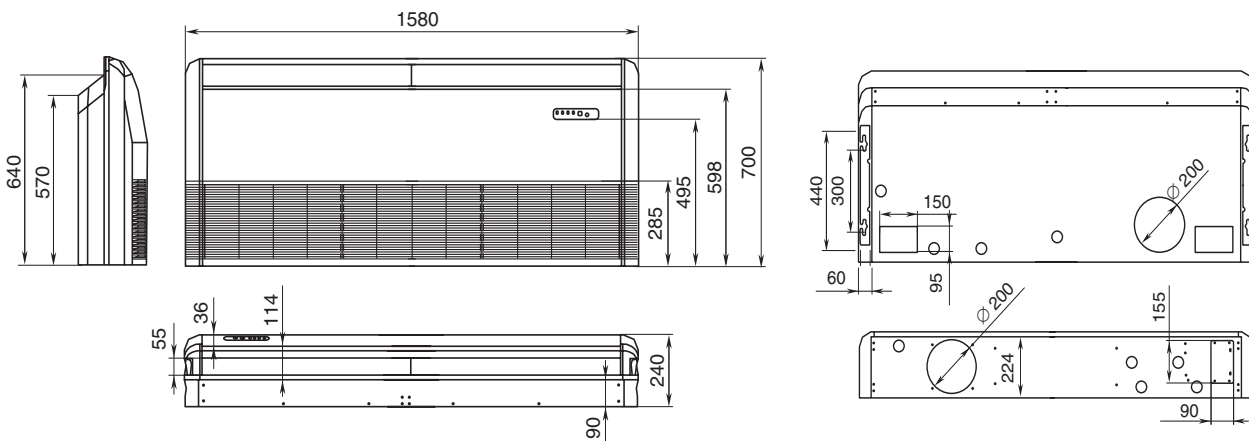

Внутренние блоки напольного типа

AF072MAERA, AF092MAERA, AF122MAERA, AF182MAERA

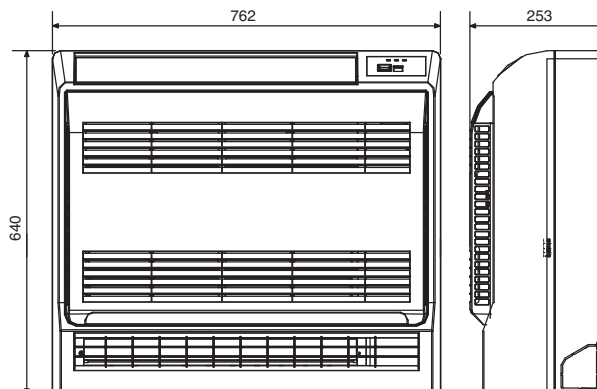



Внутренние блоки канального типа низконапорные

AD072MLERA, AD092MLERA, AD122MLERA

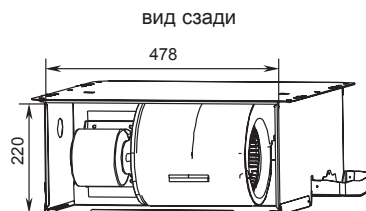
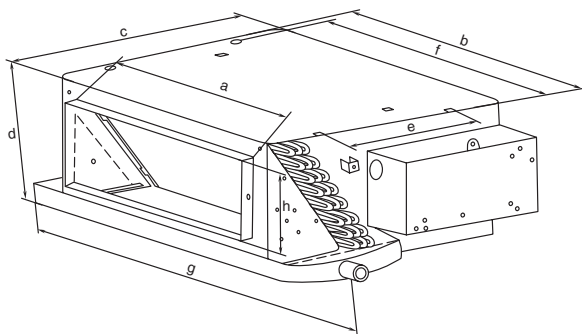

Модель	a	b	c	d	e	f	g	h	i
AD07 ~ 122MLERA	418	538	484	220	255	508	610	136	–
AD16 ~ 242MLERA	1002	484	136	1105	255	105	880	970	220

AD162MLERA, AD182MLERA, AD242MLERA

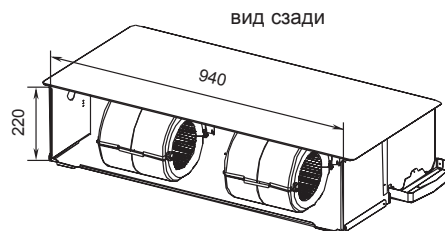
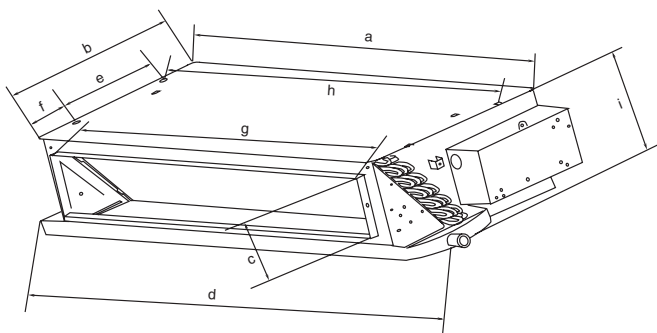

Внутренние блоки канального типа средненапорные

AD182MMERA, AD242MMERA, AD282MMERA

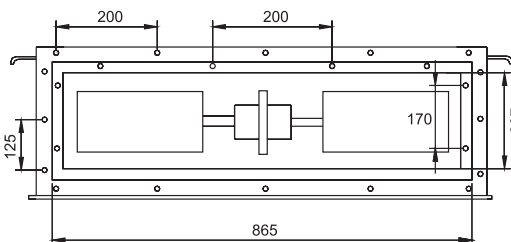
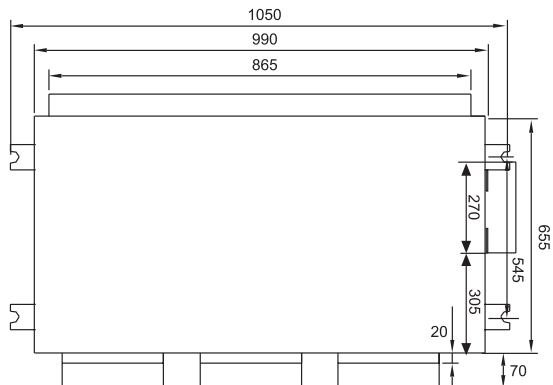
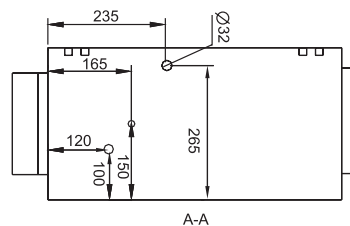
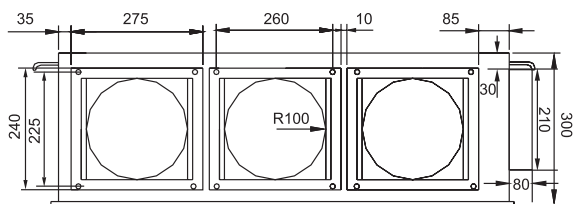



AD722MHERA, AD962MHERA

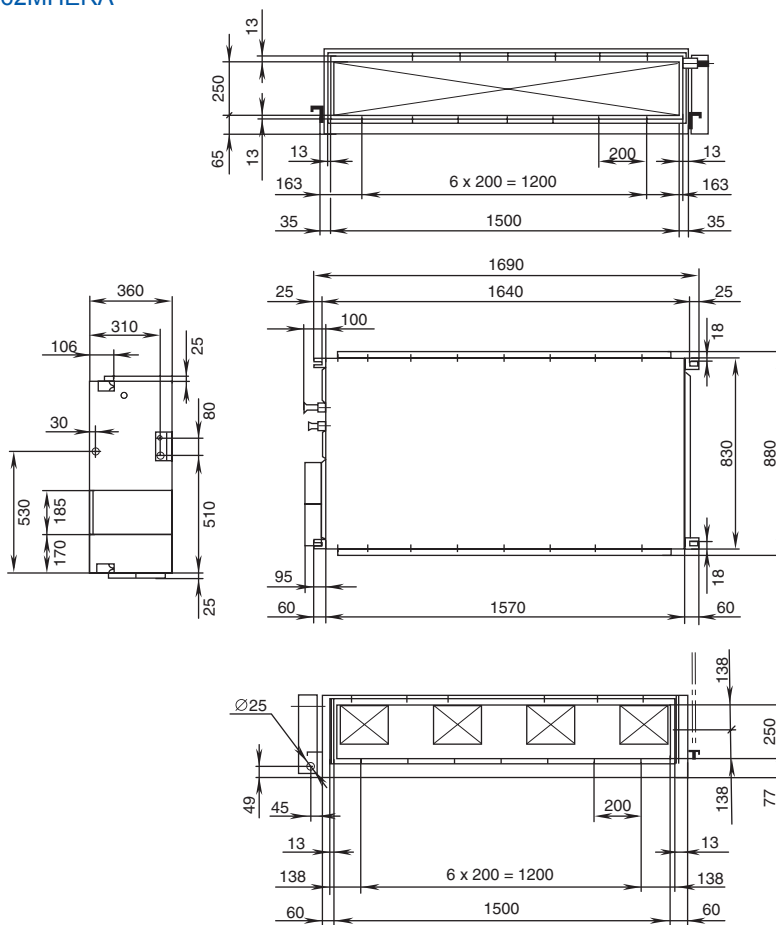

Внутренние блоки канального типа высоконапорные (100 % свежего воздуха)

AD482MPERA

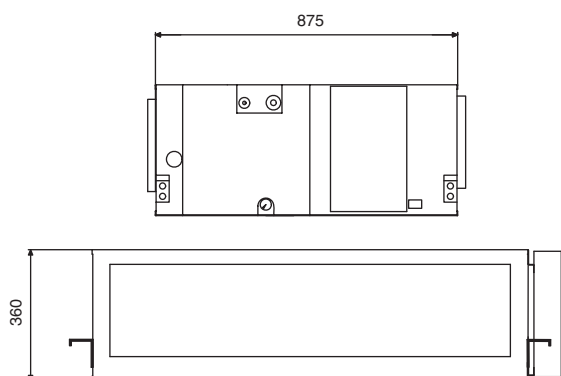

AD722MPERA, AD962MPERA

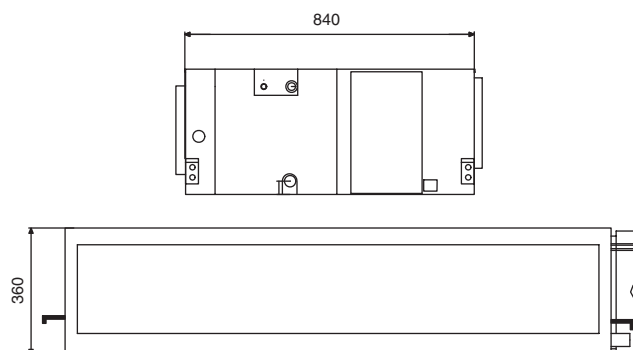



ГАБАРИТНЫЕ РАЗМЕРЫ

Аксессуары

		Разветвители	Переходники
FQG-B335A	Газовая труба		
	Жидкостная труба		
FQG-B506A	Газовая труба		
	Жидкостная труба		

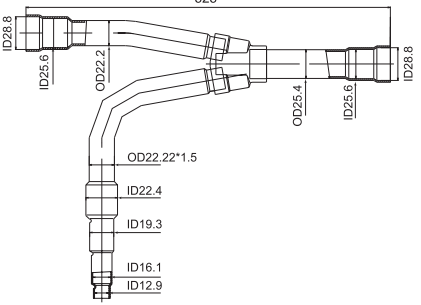
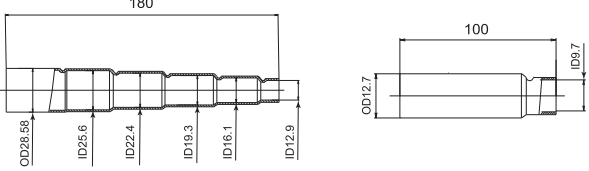
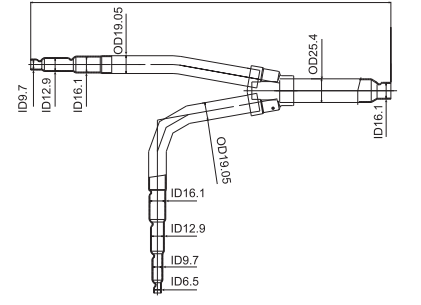
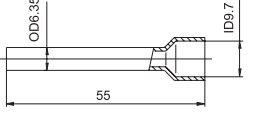
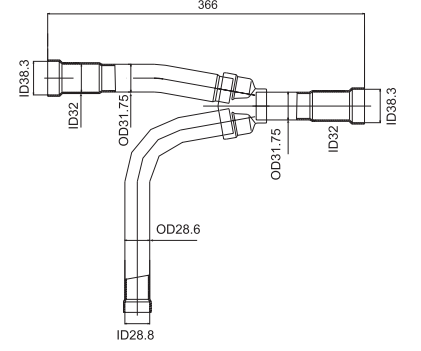
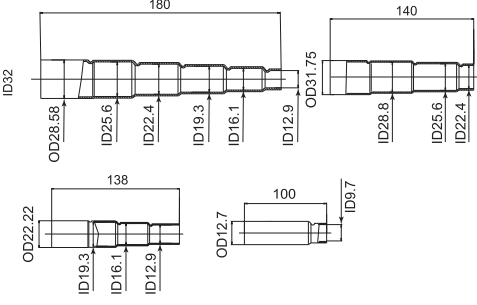
FQG-B730A	Газовая труба	Переходники
	<p>Разветвители</p> 	
	<p>Жидкостная труба</p> 	
FQG-B1350A	<p>Газовая труба</p> 	
	<p>Жидкостная труба</p> 