

2011

ОТОПИТЕЛЬНОЕ ОБОРУДОВАНИЕ



КОМФОРТ ГОРЯЧЕЙ ВОДЫ

Жизнь прекрасна. Gorenje предлагает решения, которые наполнят ваш дом комфортом. Здесь и сейчас мы обеспечиваем удобство и оптимальное использование энергоресурсов. Наши изделия основаны на современных технологиях, инновационных решениях и отличаются высокой энергоэффективностью. В работе мы большое внимание уделяем защите окружающей среды.

Водонагреватели и тепловые насосы Gorenje помогут создать гармонию в доме, где вы всегда будете чувствовать себя комфортно.





СОДЕРЖАНИЕ

Электрические водонагреватели

04

Малый литраж.....	06
Средний литраж.....	08
Серия Simplicity.....	09
Серия TG.....	12
Серия GB	17
Серия OT.....	24
Серия OGB	26

Комбинированные водонагреватели, водонагреватели косвенного нагрева и тепловые насосы

30

Комбинированные водонагреватели и водонагреватели косвенного нагрева.....	32
Тепловые насосы.....	35





Широкий ассортимент водонагревателей Gorenje различных объемов (от 5 до 200 литров), форм, способов установки и с различным исполнением корпуса (металлическим или пластиковым) позволяет сделать правильный выбор в соответствии с вашими нуждами.

ЭЛЕКТРИЧЕСКИЕ ВОДОНАГРЕВАТЕЛИ



Высококачественная защита от негативного воздействия окружающей среды

Баки водонагревателей изготавливаются из высококачественной холоднопрокатной стали, позволяющей производить безупречное эмалирование. Увеличенная толщина стенок (2,25 мм крышка и дно бака, 1,8 мм обечайка бака) и защита сверхчистой эмалью без добавок обеспечивают высокую стойкость даже в самых сложных условиях эксплуатации. Тщательно контролируемый процесс покрытия эмалью включает в себя мокрый способ нанесения эмали и ее последующий обжиг при температуре 850 °С. Не содержащий вредных примесей большой магниевый анод усиливает защиту бака. Корпус водонагревателей также хорошо защищен от воздействия влаги и повреждений благодаря электростатическому порошковому окрашиванию.



Основательно проверены

Надежность работы водонагревателей Gorenje гарантирует комплексная система контроля, включающая:

- 100% контроль на давление,
- 100% контроль соответствия антикоррозийной защиты,
- 100% контроль на герметичность,
- 100% контроль на электробезопасность,
- 100% контроль на функциональность.

Дополнительно мы проводим ряд других лабораторных испытаний по иным параметрам. Наши водонагреватели соответствуют даже самым строгим требованиям и стандартам тех стран, где они продаются.

Высокие теплоизоляционные показатели

При создании своих водонагревателей Gorenje позаботилось об экономном расходе энергии. Одним из важнейших элементов энергосбережения является особый теплоизоляционный слой, достигающий в некоторых моделях толщины 85 мм (водонагреватели линии OGB). Изоляция выполнена из высококачественного, экологически безопасного пенополиуретана, не содержащего фреонов.



МАЛЫЙ ЛИТРАЖ

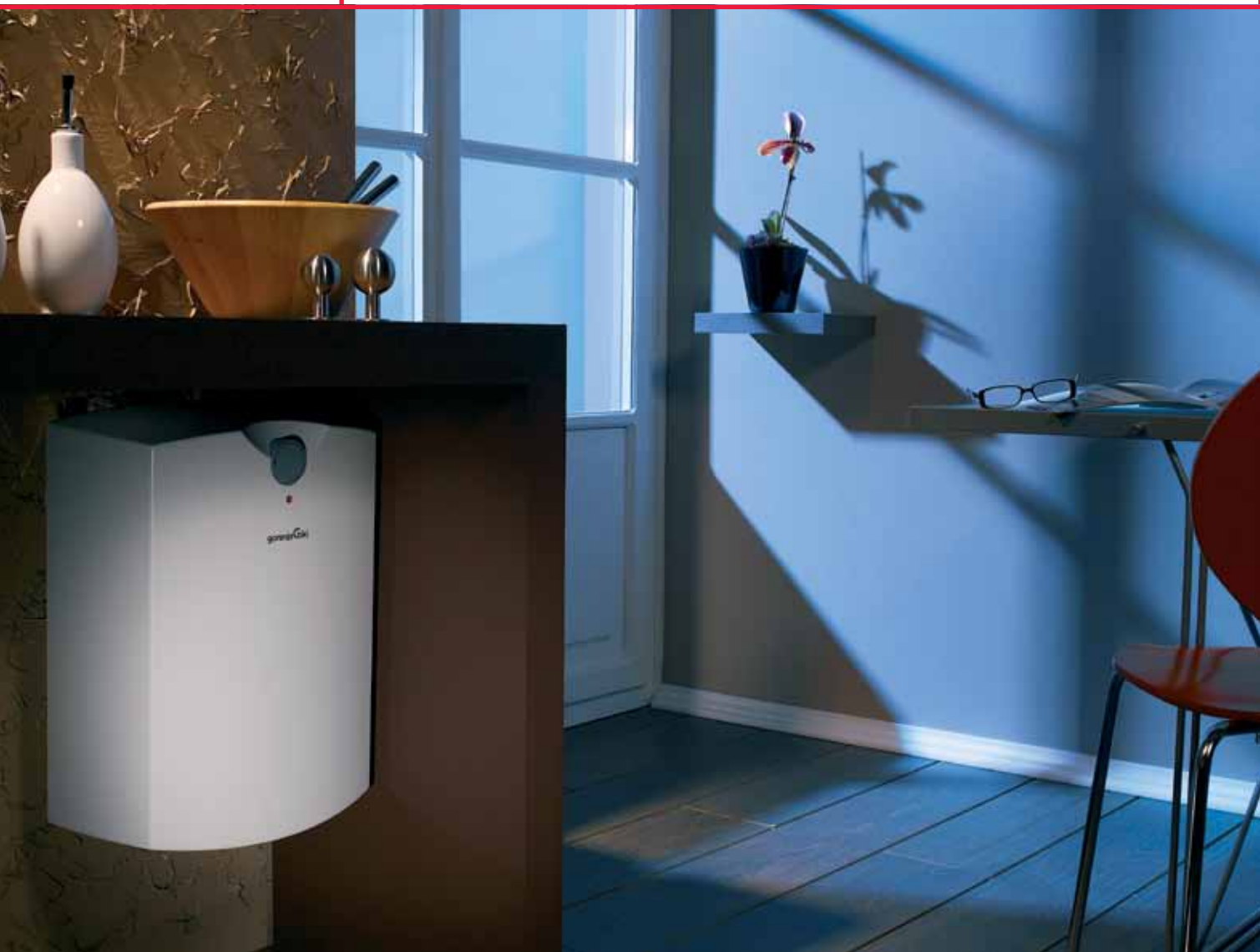

Благодаря малым размерам, малолитражные водонагреватели Gorenje можно устанавливать в шкафчиках кухонных гарнитуров, в гостевых и ваннных комнатах, мастерских и других помещениях, где требуется небольшое количество горячей воды. Просто подключите водонагреватель к смесителю. Потери тепла сведены к минимуму благодаря коротким подводящим трубам. Водонагреватели также можно подключать как ненапорные.



GT НАПОРНЫЙ ЭЛЕКТРИЧЕСКИЙ ВОДОНАГРЕВАТЕЛЬ

Эти водонагреватели подходят для обеспечения горячей водой как минимум двух водоразборных точек. Такие нагреватели используются при реконструкции старых зданий, в прачечных, кухнях, лабораториях, сервисных мастерских и гаражах. Данные водонагреватели можно использовать также как ненапорные для одной водоразборной точки при установке соответствующего смесителя.

Бак выполнен из стали, защищен высококлассной антикоррозийной эмалью и магниевым анодом.



- Объем: 5, 10, 15 л
- Для двух и более водоразборных точек
- Модели для монтажа над или под раковиной
- Бак из высококачественной эмалированной стали (обжиг эмали при 850 °С)
- Магниевый анод для дополнительной защиты бака от коррозии
- Изолированное исполнение фланца
- Регуляция температуры воды в диапазоне до 75 °С
- Возможность установки температуры экономичного режима и «Защиты от замерзания»
- Индикатор работы ТЭНа
- При установке соответствующего смесителя возможно использование как ненапорного водонагревателя



МОДЕЛЬ	GT 5 O	GT 5 U	GT 10 O	GT 10 U	GT 15 O	GT 15 U
Объем, л	5	5	10	10	15	15
ПРЕДНАЗНАЧЕНИЕ						
Одна или несколько водоразборных точек	✓	✓	✓	✓	✓	✓
Монтаж над раковиной	✓	-	✓	-	✓	-
Монтаж под раковиной	-	✓	-	✓	-	✓
МОНТАЖНЫЕ РАЗМЕРЫ						
A, мм	396	396	500	500	500	500
B, мм	398	-	398	-	398	-
C, мм	-	144	-	122	-	122
D, мм	256	256	350	350	350	350
E, мм	260	260	265	265	310	310
Присоединение к водопроводу	G 1/2	G 1/2	G 1/2	G 1/2	G 1/2	G 1/2
Вес нетто/брутто/с водой, кг	6,8/7,3/11,8	6,8/7,3/11,8	8/9/18	8/9/18	11/12/26	11/12/26
ТЕХНИЧЕСКИЕ ХАРАКТЕРИСТИКИ						
Рабочее давление, бар	6	6	6	6	6	6
Стальной эмалированный бак	✓	✓	✓	✓	✓	✓
Магниевый защитный анод	✓	✓	✓	✓	✓	✓
Нагрев воды до заданной температуры до 75 °С	✓	✓	✓	✓	✓	✓
Защита от замерзания	✓	✓	✓	✓	✓	✓
Лампочка-индикатор работы ТЭНа	✓	✓	✓	✓	✓	✓
Средняя толщина изоляционного слоя, мм	28	28	40	40	30	30
Степень защиты	IP 24	IP 24	IP 24	IP 24	IP 24	IP 24
ЭЛЕКТРИЧЕСКИЕ ХАРАКТЕРИСТИКИ						
Присоединительная мощность, Вт	2000	2000	2000	2000	2000	2000
Напряжение, 230 В ~	✓	✓	✓	✓	✓	✓
Номинальный ток, А	8,7	8,7	8,7	8,7	8,7	8,7
РАБОЧИЕ ХАРАКТЕРИСТИКИ						
Время нагрева от 15 до 75 °С	11 мин.	11 мин.	22 мин.	22 мин.	33 мин.	33 мин.
Количество смешанной воды 40 °С, л ¹	10	10	18	18	27	27
Теплопотери, кВтч/24 ч ²	0,35	0,35	0,48	0,48	0,62	0,62
НЕОБХОДИМОЕ ДЛЯ ПОДКЛЮЧЕНИЯ ОБОРУДОВАНИЕ						
Предохранительный клапан/группа безопасности	✓	✓	✓	✓	✓	✓

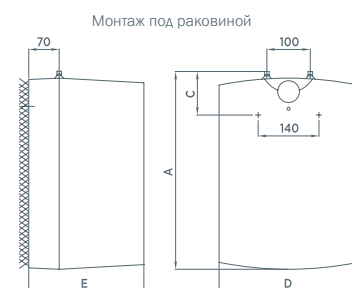
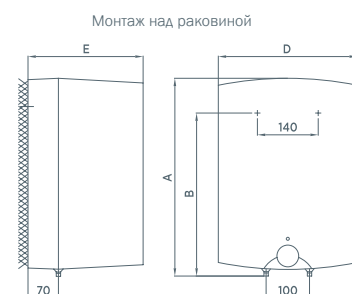

⁽¹⁾ Значения действительны для смешивания воды из водопровода 15 °С и воды из водонагревателя, нагретой до температуры 65 °С (стандарт SIST EN 60379:2005).
⁽²⁾ Измерялось при температуре окружающей среды 20 °С и температуре воды в водонагревателе 65 °С (стандарт SIST EN 60379:2005).

* При подключении водонагревателя как напорного обязательно использование предохранительного клапана.

СРЕДНИЙ ЛИТРАЖ



Среднелитражные водонагреватели Gorenje объемом от 30 до 200 литров, несмотря на их высокую производительность, можно устанавливать даже в небольших помещениях. Они отличаются малыми габаритами и возможностью горизонтального или вертикального монтажа на полу, стене или потолке. На ваш выбор — электрические или комбинированные водонагреватели; в последних в качестве энергоисточника можно использовать электричество в сочетании с центральным отоплением или коллекторами солнечной энергии.



SIMPLICITY ЭЛЕКТРИЧЕСКИЕ ВОДОНАГРЕВАТЕЛИ

Жизнь сложна. Ее темп ускоряется. Она предлагает сотни вариантов, требуя все больше решений. Крадет время и игнорирует простые удовольствия. Настойчиво предлагает новинки. СТОП!

Жизнь может быть проще. Настроенной на ваш ритм. Принимайте меньше решений — больше наслаждайтесь жизнью. Присоединяйтесь к тенденции SIMPLICITY*. Цените свое время, оградите его от сложных решений, контроля, траты энергии и денег. Начните жить проще!



Всего с одним логичным переключателем

SIMPLICITY предлагает самый логичный выбор — тот, которым вы действительно пользуетесь. Достаточного одного переключателя!

С продуманной конструкцией

SIMPLICITY привлекает продуманной конструкцией и благородными материалами. Благодаря эргономичности бережет ваши силы: без лишних движений и затруднительного выбора.

С экономичной работой

SIMPLICITY заботится об окружающей среде благодаря высококачественной изоляции и низкому энергопотреблению с экономичным режимом ECO.

С доступной ценой

SIMPLICITY бережет ваш кошелек: платите только за то, чем вы действительно пользуетесь. Это позволяет современная отопительная техника, оснащенная передовыми технологиями!

**МЕНЬШЕ СЛОВ, БОЛЬШЕ ПРОСТОТЫ.
МЕНЬШЕ СЛОВ, БОЛЬШЕ ГОРЯЧЕЙ ВОДЫ.**

* Симплисити



GBFU SIMPLICITY НАПОРНЫЙ ЭЛЕКТРИЧЕСКИЙ ВОДОНАГРЕВАТЕЛЬ

Водонагреватели нового поколения Simplicity сочетают привлекательный дизайн, простое использование и передовые технологии. Эргономичная ручка переключателя обеспечивает простое управление: всего одним поворотом можно быстро установить необходимый режим — экономичный ЕСО или защиту от замерзания. Водонагреватели доступны в белом и черном цвете.

Водонагреватели GBFU Simplicity характеризуются всеми основными отличительными особенностями водонагревателей семейства GB, включая «Сухой» ТЭН, высококачественное эмалевое покрытие и защитный магниевый анод. Оригинальное решение ТЭНа повышает надежность работы, усиливает защиту эмалированной поверхности бака, предотвращает образование накипи и упрощает обслуживание водонагревателей. Уменьшенный внешний диаметр (454 мм) позволяет устанавливать данные приборы в квартирах и помещениях, где необходимо экономить пространство. Благодаря универсальной конструкции водонагреватели GBFU Simplicity монтируются на стену вертикально или горизонтально (присоединительные трубы располагаются слева).

- Объем: 50, 80, 100, 120 л
- Вертикальный и горизонтальный настенный монтаж (присоединительные трубы располагаются слева)
- Компактные размеры: экономия пространства благодаря уменьшенному внешнему диаметру (454 мм)
- «Сухой» ТЭН упрощает обслуживание



МОДЕЛЬ	GBFU 50 SIM	GBFU 80 SIM	GBFU 100 SIM	GBFU 120 SIM	GBFU 150 SIM
Объем, л	50	80	100	120	150
ПРЕДНАЗНАЧЕНИЕ					
Одна или несколько водоразборных точек	✓	✓	✓	✓	✓
Вертикальный настенный монтаж	✓	✓	✓	✓	✓
Горизонтальный настенный монтаж	✓	✓	✓	✓	✓
Количество человек при среднем расходе	2	3-4	4-5	5-6	6-8
МОНТАЖНЫЕ РАЗМЕРЫ					
A, мм	583	803	948	1103	1318
B, мм	365	565	715	865	1065
C, мм	185	205	200	205	220
D, мм	145	345	495	645	845
Присоединение к водопроводу	G 1/2	G 1/2	G 1/2	G 1/2	G 1/2
Вес нетто/брутто/с водой, кг	24/27/74	30/32/110	34/36/134	41/43/161	50/52/200
ТЕХНИЧЕСКИЕ ХАРАКТЕРИСТИКИ					
Рабочее давление, бар	6	6	6	6	6
Стальной эмалированный бак	✓	✓	✓	✓	✓
Магниевый защитный анод	✓	✓	✓	✓	✓
Нагрев воды до заданной температуры до 75 °С	✓	✓	✓	✓	✓
Защита от замерзания	✓	✓	✓	✓	✓
Лампочка-индикатор работы ТЭНа	✓	✓	✓	✓	✓
Термометр	✓	✓	✓	✓	✓
Средняя толщина изоляционного слоя, мм	17	17	17	17	17
Степень защиты	IP 24	IP 24	IP 24	IP 24	IP 24
ЭЛЕКТРИЧЕСКИЕ ХАРАКТЕРИСТИКИ					
Количество ТЭНов x мощность ТЭНа, Вт	2x1000	2x1000	2x1000	2x1000	2x1000
Общая присоединительная мощность, Вт	2000	2000	2000	2000	2000
Напряжение, 230 В ~	✓	✓	✓	✓	✓
Номинальный ток, А	8,7	8,7	8,7	8,7	8,7
РАБОЧИЕ ХАРАКТЕРИСТИКИ					
Время нагрева от 15 до 75 °С	1 ч 55 мин.	3 ч 05 мин.	3 ч 55 мин.	4 ч 35 мин.	5 ч 45 мин.
Количество смешанной воды 40 °С, л ¹	96/80	151/130	199/174	238/210	296/260
Теплопотери, кВтч/24 ч ²	1,32/1,45	1,85/2,10	2,20/2,45	2,60/2,90	3,20/3,60

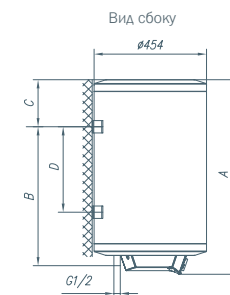

Вид спереди

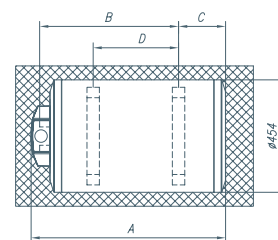

Вид сверху

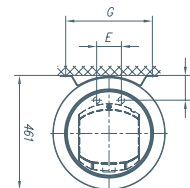

⁽¹⁾ Значения действительны для смешивания воды из водопровода 15 °С и воды из водонагревателя, нагретой до температуры 65 °С (стандарт SIST EN 60379:2005).
⁽²⁾ Измерялось при температуре окружающей среды 20 °С и температуре воды в водонагревателе 65 °С (стандарт SIST EN 60379:2005).

* При подключении водонагревателя как напорного обязательно использование предохранительного клапана.

OTG SLIM SIMPLICITY НАПОРНЫЙ ЭЛЕКТРИЧЕСКИЙ ВОДОНАГРЕВАТЕЛЬ

Мы расширили ассортимент водонагревателей OTG SLIM, отличающихся современным дизайном, добавив водонагреватели Simplicity с элегантным эргономичным переключателем, на котором с помощью понятных символов обозначены наиболее популярные режимы. Черное или белое цветовое исполнение еще больше подчеркивает элегантный дизайн водонагревателя и придает вашей ванной комнате индивидуальность и стиль.

Как и другие водонагреватели семейства OTG, водонагреватели OTG SLIM Simplicity оборудованы качественным погружным ТЭНом и отличаются малыми внешними размерами. Ширина водонагревателя составляет всего 420 мм, что позволяет его устанавливать даже в самые малогабаритных помещениях. Бак выполнен из высококачественной стали, защищен от коррозии эмалевым покрытием и магниевым анодом. Изоляционный слой из пенополиуретана сводит теплопотери к минимуму. Водонагреватели OTG SLIM Simplicity предназначены только для вертикального настенного монтажа.

- Объем: 30, 50, 80, 100, 120 л
- Вертикальный настенный монтаж
- Для двух и более водоразборных точек
- Компактные размеры: ширина всего 420 мм
- Качественная изоляция сводит теплопотери к минимуму
- Индикация работы ТЭНа
- Простой монтаж и обслуживание



МОДЕЛЬ	OTG 30 SLSIM	OTG 50 SLSIM	OTG 80 SLSIM	OTG 100 SLSIM	OTG 120 SLSIM
Объем, л	30	50	80	100	120
ПРЕДНАЗНАЧЕНИЕ					
Одна или несколько водоразборных точек	✓	✓	✓	✓	✓
Вертикальный настенный монтаж	✓	✓	✓	✓	✓
Количество человек при среднем расходе	1	2	3-4	4-5	5-6
МОНТАЖНЫЕ РАЗМЕРЫ					
A, мм	510	690	950	1125	1300
B, мм	310	470	735	900	900
C, мм	235	250	245	225	430
Присоединение к водопроводу	G 1/2	G 1/2	G 1/2	G 1/2	G 1/2
Вес нетто/брутто/с водой, кг	19/21/49	24/26/74	31/33/111	36/38/136	41/43/161
ТЕХНИЧЕСКИЕ ХАРАКТЕРИСТИКИ					
Рабочее давление, бар	6	6	6	6	6
Стальной эмалированный бак	✓	✓	✓	✓	✓
Магниевый защитный анод	✓	✓	✓	✓	✓
Нагрев воды до заданной температуры до 75 °C	✓	✓	✓	✓	✓
Защита от замерзания	✓	✓	✓	✓	✓
Лампочка-индикатор работы ТЭНа	✓	✓	✓	✓	✓
Средняя толщина изоляционного слоя, мм	20-60	20-60	20-60	20-60	20-60
Степень защиты	IP 24	IP 24	IP 24	IP 24	IP 24
ЭЛЕКТРИЧЕСКИЕ ХАРАКТЕРИСТИКИ					
Общая присоединительная мощность, Вт	2000	2000	2000	2000	2000
Напряжение, 230 В ~	✓	✓	✓	✓	✓
Номинальный ток, А	8,7	8,7	8,7	8,7	8,7
РАБОЧИЕ ХАРАКТЕРИСТИКИ					
Время нагрева от 15 до 75 °C	1 ч 05 мин.	1 ч 55 мин.	3 ч 05 мин.	3 ч 55 мин.	4 ч 35 мин.
Количество смешанной воды 40 °C, л ¹	50	89	145	200	236
Теплопотери, кВтч/24 ч ²	0,69	0,94	1,30	1,54	1,79

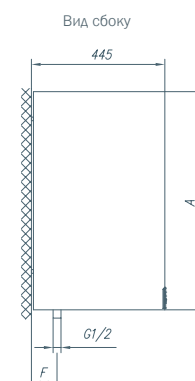
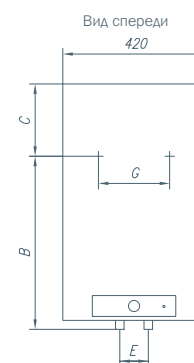

⁽¹⁾ Значения действительны для смешивания воды из водопровода 15 °C и воды из водонагревателя, нагретой до температуры 65 °C (стандарт SIST EN 60379:2005).

⁽²⁾ Измерялось при температуре окружающей среды 20 °C и температуре воды в водонагревателе 65 °C (стандарт SIST EN 60379:2005).

* При подключении водонагревателя как напорного обязательно использование предохранительного клапана.

СРЕДНИЙ ЛИТРАЖ СЕРИЯ TG

Разработка водонагревателей серии TG стала ответом на спрос на недорогие и качественные водонагреватели. Они предназначены для горячего водоснабжения одной или нескольких водоразборных точек от одного водонагревателя. Благодаря малому диаметру эти водонагреватели отлично подходят для небольших квартир.

- Погружной ТЭН
- Благодаря компактным размерам подходят для небольших помещений
- Термометр показывает температуру воды в водонагревателе
- Индикатор работы ТЭНа
- Бак из высококачественной эмалированной стали (обжиг эмали при 850 °С)
- Магниевый анод для дополнительной защиты бака от коррозии
- Изолированное исполнение фланца предотвращает излишний расход магниевого анода (увеличение срока службы анода)
- Простой монтаж и обслуживание

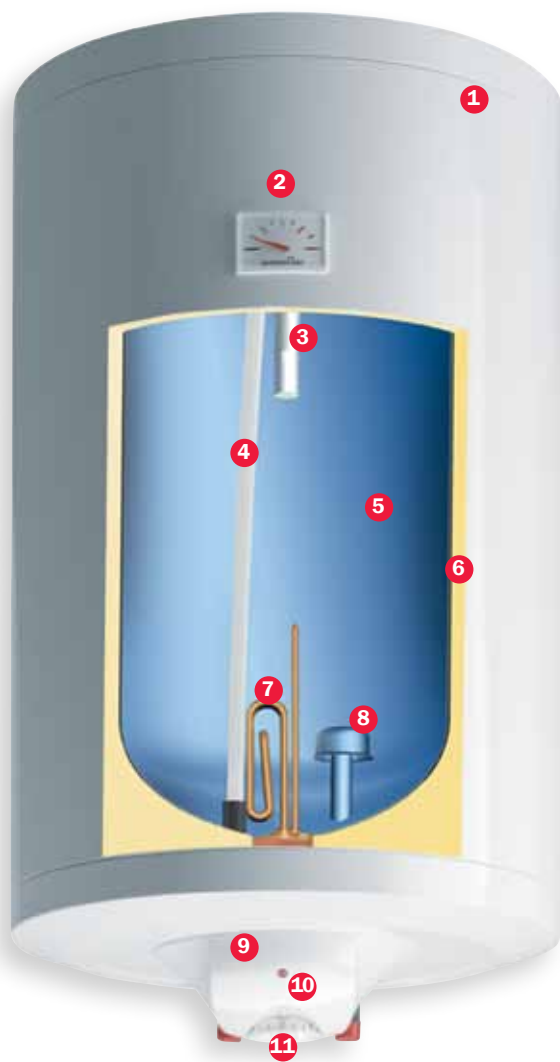

- 1 Металлический корпус
- 2 Термометр
- 3 Магниевый анод
- 4 Трубка забора горячей воды
- 5 Эмалированный бак
- 6 Изоляция
- 7 Погружной ТЭН
- 8 Трубка подачи воды с распределительной насадкой
- 9 Пластиковая защитная крышка
- 10 Лампочка-индикатор работы ТЭНа
- 11 Ручка терморегулятора

Погружной ТЭН

Погружной ТЭН находится в непосредственном контакте с водой. ТЭН изготовлен из меди, что обеспечивает его высокую устойчивость к коррозии и долгий срок службы. Магниевый анод дополнительно защищает бак водонагревателя от коррозии.



TG НАПОРНЫЙ ЭЛЕКТРИЧЕСКИЙ ВОДОНАГРЕВАТЕЛЬ

Водонагреватели TG – базовая модель семейства TG, которая оборудуется высококачественным медным погружным ТЭНом и имеет предустановленную на заводе температуру экономичного режима. Предназначены только для вертикального настенного монтажа.

- Объем: 30, 50, 80, 100, 120, 150, 200 л
- Вертикальный настенный монтаж
- Предустановленная на заводе температура экономичного режима
- Дополнительные функции:
 - термометр
 - индикатор работы ТЭНа
- Простой монтаж и обслуживание

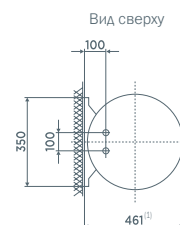
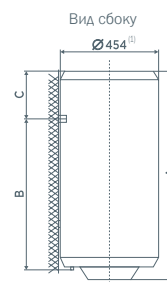

⁽¹⁾ TG 200 N: диаметр 500 мм, глубина 507 мм



МОДЕЛЬ	TG 30 N	TG 50 N	TG 80 N	TG 100 N	TG 120 N	TG 150 N	TG 200 N
Объем, л	30	50	80	100	120	150	200
ПРЕДНАЗНАЧЕНИЕ							
Одна или несколько водоразборных точек	✓	✓	✓	✓	✓	✓	✓
Вертикальный настенный монтаж	✓	✓	✓	✓	✓	✓	✓
Количество человек при среднем расходе	1	2	3-4	4-5	5-6	6-8	8-10
МОНТАЖНЫЕ РАЗМЕРЫ							
A, мм	459	561	766	926	1081	1296	1505
B, мм	275	365	565	715	865	1065	1050
C, мм	173	185	190	200	205	220	244
Присоединение к водопроводу	G 1/2	G 1/2	G 1/2	G 1/2	G 1/2	G 1/2	G 1/2
Вес нетто/брутто/с водой, кг	15,5/17,5/45,5	21/23/71	27/29/107	31/33/131	35/38/155	41/44/191	65/69/265
ТЕХНИЧЕСКИЕ ХАРАКТЕРИСТИКИ							
Рабочее давление, бар	6	6	6	6	6	6	6
Стальной эмалированный бак	✓	✓	✓	✓	✓	✓	✓
Магниевый защитный анод	✓	✓	✓	✓	✓	✓	✓
Нагрев воды до заданной температуры до 75 °C	✓	✓	✓	✓	✓	✓	✓
Лампочка-индикатор работы ТЭНа	✓	✓	✓	✓	✓	✓	✓
Термометр	✓	✓	✓	✓	✓	✓	✓
Средняя толщина изоляционного слоя, мм	34	17	17	17	17	17	25
Степень защиты	IP 24	IP 24	IP 24	IP 24	IP 24	IP 24	IP 24
ЭЛЕКТРИЧЕСКИЕ ХАРАКТЕРИСТИКИ							
Общая присоединительная мощность, Вт	2000	2000	2000	2000	2000	2000	2000
Напряжение, 230 В ~	✓	✓	✓	✓	✓	✓	✓
Номинальный ток, А	8,7	8,7	8,7	8,7	8,7	8,7	8,7
РАБОЧИЕ ХАРАКТЕРИСТИКИ							
Время нагрева от 15 до 75 °C	1 ч 05 мин.	1 ч 55 мин.	3 ч 05 мин.	3 ч 55 мин.	4 ч 35 мин.	5 ч 45 мин.	7 ч 40 мин.
Количество смешанной воды 40 °C, л ¹	50	89	145	200	236	298	399
Теплопотери, кВтч/24 ч ²	0,90	1,32	1,85	2,20	2,60	3,20	2,80

⁽¹⁾ Значения действительны для смешивания воды из водопровода 15 °C и воды из водонагревателя, нагретой до температуры 65 °C (стандарт SIST EN 60379:2005).

⁽²⁾ Измерялось при температуре окружающей среды 20 °C и температуре воды в водонагревателе 65 °C (стандарт SIST EN 60379:2005).

* При подключении водонагревателя как напорного обязательно использование предохранительного клапана.

TGU НАПОРНЫЙ ЭЛЕКТРИЧЕСКИЙ ВОДОНАГРЕВАТЕЛЬ

Водонагреватели типа TGU были разработаны на базе водонагревателей TG, однако благодаря универсальной конструкции их можно устанавливать на стене как вертикально, так и горизонтально (присоединительные трубы располагаются слева).

- Объем: 50, 80, 100, 120, 150, 200 л
- Вертикальный и горизонтальный настенный монтаж (присоединительные трубы располагаются слева)
- Предустановленная на заводе температура экономичного режима
- Дополнительные функции:
 - термометр
 - индикатор работы ТЭНа
- Простой монтаж и обслуживание



ВЕРТИКАЛЬНЫЙ И ГОРИЗОНТАЛЬНЫЙ НАСТЕННЫЙ МОНТАЖ



Вертикальный настенный монтаж

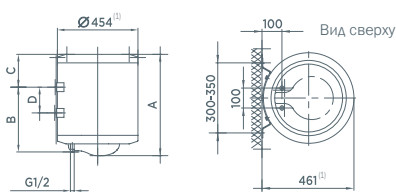

Горизонтальный настенный монтаж

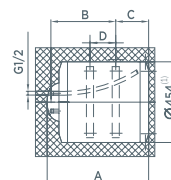

⁽¹⁾ TGU 200 N: диаметр 500 мм, глубина 507 мм



МОДЕЛЬ	TGU 50	TGU 80	TGU 100	TGU 120	TGU 150	TGU 200
Объем, л	50	80	100	120	150	200
ПРЕДНАЗНАЧЕНИЕ						
Одна или несколько водоразборных точек	✓	✓	✓	✓	✓	✓
Вертикальный настенный монтаж	✓	✓	✓	✓	✓	✓
Горизонтальный настенный монтаж	✓	✓	✓	✓	✓	✓
Количество человек при среднем расходе	2	3-4	4-5	5-6	6-8	8-10
МОНТАЖНЫЕ РАЗМЕРЫ						
A, мм	561	766	926	1081	1296	1505
B, мм	365	565	715	865	1065	1050
C, мм	185	190	200	205	220	244
D, мм	145	345	495	645	845	800
Присоединение к водопроводу	G 1/2	G 1/2	G 1/2	G 1/2	G 1/2	G 1/2
Вес нетто/брутто/с водой, кг	21/23/71	27/29/107	31/33/131	35/38/155	41/44/191	65/69/265
ТЕХНИЧЕСКИЕ ХАРАКТЕРИСТИКИ						
Рабочее давление, бар	6	6	6	6	6	6
Стальной эмалированный бак	✓	✓	✓	✓	✓	✓
Магний защитный анод	✓	✓	✓	✓	✓	✓
Нагрев воды до заданной температуры до 75 °C	✓	✓	✓	✓	✓	✓
Лампочка-индикатор работы ТЭНа	✓	✓	✓	✓	✓	✓
Термометр	✓	✓	✓	✓	✓	✓
Средняя толщина изоляционного слоя, мм	17	17	17	17	17	25
Степень защиты	IP 24	IP 24	IP 24	IP 24	IP 24	IP 24
ЭЛЕКТРИЧЕСКИЕ ХАРАКТЕРИСТИКИ						
Общая присоединительная мощность, Вт	2000	2000	2000	2000	2000	2000
Напряжение, 230 В ~	✓	✓	✓	✓	✓	✓
Номинальный ток, А	8,7	8,7	8,7	8,7	8,7	8,7
РАБОЧИЕ ХАРАКТЕРИСТИКИ						
Время нагрева от 15 до 75 °C	1 ч 55 мин.	3 ч 05 мин.	3 ч 55 мин.	4 ч 35 мин.	5 ч 45 мин.	7 ч 40 мин.
Количество смешанной воды 40 °C, л ⁽²⁾	89/80	145/130	200/174	236/210	298/260	399/350
Теплопотери, кВтч/24 ч ²	1,32/1,45	1,85/2,10	2,20/2,45	2,60/2,90	3,20/3,60	2,80/3,10

⁽¹⁾ Значения действительны для смешивания воды из водопровода 15 °C и воды из водонагревателя, нагретой до температуры 65 °C (стандарт SIST EN 60379:2005).

⁽²⁾ Измерялось при температуре окружающей среды 20 °C и температуре воды в водонагревателе 65 °C (стандарт SIST EN 60379:2005).

* При подключении водонагревателя как напорного обязательно использование предохранительного клапана.

TGR НАПОРНЫЙ ЭЛЕКТРИЧЕСКИЙ ВОДОНАГРЕВАТЕЛЬ

Водонагреватели TGR оборудованы новым регулятором температуры воды, который расположен на нижней крышке нагревателя. Они предназначены только для вертикального настенного монтажа.

- Объем: 30, 50, 80, 100, 120, 150, 200 л
- Вертикальный настенный монтаж
- Регуляция температуры воды в диапазоне до 75 °С
- Предустановленная на заводе температура экономичного режима
- Дополнительные функции:
 - термометр
 - индикатор работы ТЭНа
 - возможность установки температуры:
 - экономичного режима
 - защиты от замерзания
- Простой монтаж и обслуживание



ВНЕШНЯЯ РЕГУЛЯЦИЯ

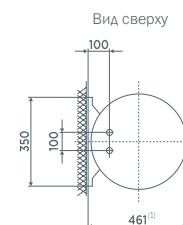
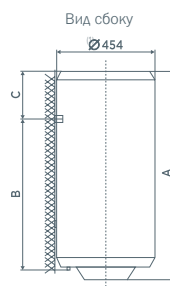

⁽¹⁾ TGR 200 N: диаметр 500 мм, глубина 507 мм



МОДЕЛЬ	TGR 30 N	TGR 50 N	TGR 80 N	TGR 100 N	TGR 120 N	TGR 150 N	TGR 200 N
Объем, л	30	50	80	100	120	150	200
ПРЕДНАЗНАЧЕНИЕ							
Одна или несколько водоразборных точек	✓	✓	✓	✓	✓	✓	✓
Вертикальный настенный монтаж	✓	✓	✓	✓	✓	✓	✓
Количество человек при среднем расходе	1	2	3-4	4-5	5-6	6-8	8-10
МОНТАЖНЫЕ РАЗМЕРЫ							
A, мм	468	570	775	935	1090	1305	1514
B, мм	275	365	565	715	865	1065	1050
C, мм	173	185	190	200	205	220	444
Присоединение к водопроводу	G 1/2	G 1/2	G 1/2	G 1/2	G 1/2	G 1/2	G 1/2
Вес нетто/брутто/с водой, кг	15,5/17,5/45,5	21/23/71	27/29/107	31/33/131	35/38/155	41/44/191	65/69/265
ТЕХНИЧЕСКИЕ ХАРАКТЕРИСТИКИ							
Рабочее давление, бар	6	6	6	6	6	6	6
Стальной эмалированный бак	✓	✓	✓	✓	✓	✓	✓
Магнийевый защитный анод	✓	✓	✓	✓	✓	✓	✓
Нагрев воды до заданной температуры до 75 °С	✓	✓	✓	✓	✓	✓	✓
Защита от замерзания	✓	✓	✓	✓	✓	✓	✓
Лампочка-индикатор работы ТЭНа	✓	✓	✓	✓	✓	✓	✓
Термометр	✓	✓	✓	✓	✓	✓	✓
Средняя толщина изоляционного слоя, мм	34	17	17	17	17	17	25
Степень защиты	IP 24	IP 24	IP 24	IP 24	IP 24	IP 24	IP 24
ЭЛЕКТРИЧЕСКИЕ ХАРАКТЕРИСТИКИ							
Общая присоединительная мощность, Вт	2000	2000	2000	2000	2000	2000	2000
Напряжение, 230 В ~	✓	✓	✓	✓	✓	✓	✓
Номинальный ток, А	8,7	8,7	8,7	8,7	8,7	8,7	8,7
РАБОЧИЕ ХАРАКТЕРИСТИКИ							
Время нагрева от 15 до 75 °С	1 ч 05 мин.	1 ч 55 мин.	3 ч 05 мин.	3 ч 55 мин.	4 ч 35 мин.	5 ч 45 мин.	7 ч 40 мин.
Количество смешанной воды 40 °С, л ²	50	89	145	200	236	298	399
Теплопотери, кВтч/24 ч ²	0,90	1,32	1,85	2,20	2,60	3,20	2,80

⁽¹⁾ Значения действительны для смешивания воды из водопровода 15 °С и воды из водонагревателя, нагретой до температуры 65 °С (стандарт SIST EN 60379:2005).

⁽²⁾ Измерялось при температуре окружающей среды 20 °С и температуре воды в водонагревателе 65 °С (стандарт SIST EN 60379:2005).

* При подключении водонагревателя как напорного обязательно использование предохранительного клапана.

TGR E НАПОРНЫЙ ЭЛЕКТРИЧЕСКИЙ ВОДОНАГРЕВАТЕЛЬ

Водонагреватели TGR E оснащены современным электронным регулятором температуры воды, расположенным на защитной крышке водонагревателя. Индикатор в ручке терморегулятора показывает работу ТЭНа и расход магниевого анода. Водонагреватели TGR E предназначены только для вертикального настенного монтажа.

- Объем: 30, 50, 80, 100, 120 л
- Вертикальный настенный монтаж
- Благодаря компактным размерам подходят для небольших помещений
- Термометр
- Простой монтаж и обслуживание

Электронное управление с помощью терморегулятора

- Регуляция температуры воды в диапазоне от 10 до 75 °С
- Контроль расхода магниевого анода
- 2-цветный индикатор в ручке терморегулятора:
 - индикация работы ТЭНа
 - индикация расхода магниевого анода
- Температурные установки:
 - защита от замерзания (10 °С)
 - 35 °С
 - экономичный режим (55 °С)
 - максимальная температура (75 °С)
 - ручная установка до 75 °С

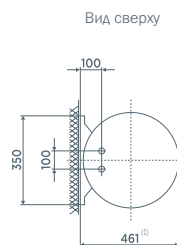
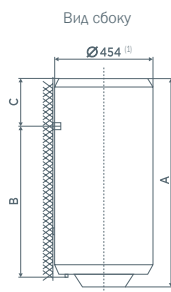
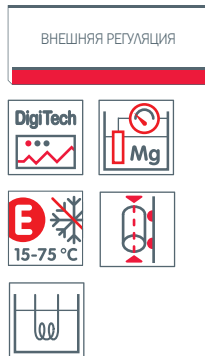

⁽¹⁾ TGR 200 E: диаметр 500 мм, глубина 507 мм



МОДЕЛЬ	TGR 30 E	TGR 50 E	TGR 80 E	TGR 100 E	TGR 120 E	TGR 150 E	TGR 200 E
Объем, л	30	50	80	100	120	150	200
ПРЕДНАЗНАЧЕНИЕ							
Одна или несколько водоразборных точек	✓	✓	✓	✓	✓	✓	✓
Вертикальный настенный монтаж	✓	✓	✓	✓	✓	✓	✓
Количество человек при среднем расходе	1	2	3-4	4-5	5-6	6-8	8-10
МОНТАЖНЫЕ РАЗМЕРЫ							
A, мм	486	588	793	935	1108	1323	1532
B, мм	275	365	565	715	865	1065	1050
C, мм	173	185	190	200	205	220	444
Присоединение к водопроводу	G 1/2	G 1/2	G 1/2	G 1/2	G 1/2	G 1/2	G 1/2
Вес нетто/брутто/с водой, кг	15,5/17,5/45,5	21/23/71	27/29/107	31/33/131	35/38/155	41/44/191	65/69/265
ТЕХНИЧЕСКИЕ ХАРАКТЕРИСТИКИ							
Рабочее давление, бар	6	6	6	6	6	6	6
Стальной эмалированный бак	✓	✓	✓	✓	✓	✓	✓
Магний защитный анод	✓	✓	✓	✓	✓	✓	✓
Индикатор расхода магниевого защитного анода	✓	✓	✓	✓	✓	✓	✓
Нагрев воды до заданной температуры до 75 °С	✓	✓	✓	✓	✓	✓	✓
Защита от замерзания	✓	✓	✓	✓	✓	✓	✓
Лампочка-индикатор работы ТЭНа	✓	✓	✓	✓	✓	✓	✓
Термометр	✓	✓	✓	✓	✓	✓	✓
Средняя толщина изоляционного слоя, мм	34	17	17	17	17	17	25
Степень защиты	IP 24	IP 24	IP 24	IP 24	IP 24	IP 24	IP 24
ЭЛЕКТРИЧЕСКИЕ ХАРАКТЕРИСТИКИ							
Общая присоединительная мощность, Вт	2000	2000	2000	2000	2000	2000	2000
Напряжение, 230 В ~	✓	✓	✓	✓	✓	✓	✓
Номинальный ток, А	8,7	8,7	8,7	8,7	8,7	8,7	8,7
РАБОЧИЕ ХАРАКТЕРИСТИКИ							
Время нагрева от 15 до 75 °С	1 ч 05 мин.	1 ч 55 мин.	3 ч 05 мин.	3 ч 55 мин.	4 ч 35 мин.	5 ч 45 мин.	7 ч 40 мин.
Количество смешанной воды 40 °С, л ⁽¹⁾	50	89	145	200	236	298	399
Теплопотери, кВтч/24 ч ⁽²⁾	0,90	1,32	1,85	2,20	2,60	3,20	2,80

⁽¹⁾ Значения действительны для смешивания воды из водопровода 15 °С и воды из водонагревателя, нагретой до температуры 65 °С (стандарт SIST EN 60379:2005).

⁽²⁾ Измерялось при температуре окружающей среды 20 °С и температуре воды в водонагревателе 65 °С (стандарт SIST EN 60379:2005).

* При подключении водонагревателя как напорного обязательно использование предохранительного клапана.

СРЕДНИЙ ЛИТРАЖ СЕРИЯ GB

Электрические водонагреватели серии GB — это сочетание многолетнего опыта и применения самых современных технологий. Новое техническое решение нагревательного элемента обеспечивает большее удобство и надежность работы, а также упрощает и снижает затраты на обслуживание водонагревателей.



«Сухой» ТЭН: GB, GBU, GBF, GBFU, OGB, OGB SLIM, OGB EDD, OGB SEDD

- «Сухой» ТЭН
- Биметаллический термометр
- Индикатор работы ТЭНа
- Бак из высококачественной эмалированной стали (обжиг эмали при 850 °С)
- Магниевый анод для дополнительной защиты бака от коррозии
- Регуляция температуры воды в диапазоне до 75 °С
- Возможность установки температуры экономичного режима и «Защиты от замерзания»
- Большой диаметр фланца ТЭНа (100 мм) упрощает очистку и обслуживание
- Простой монтаж и обслуживание

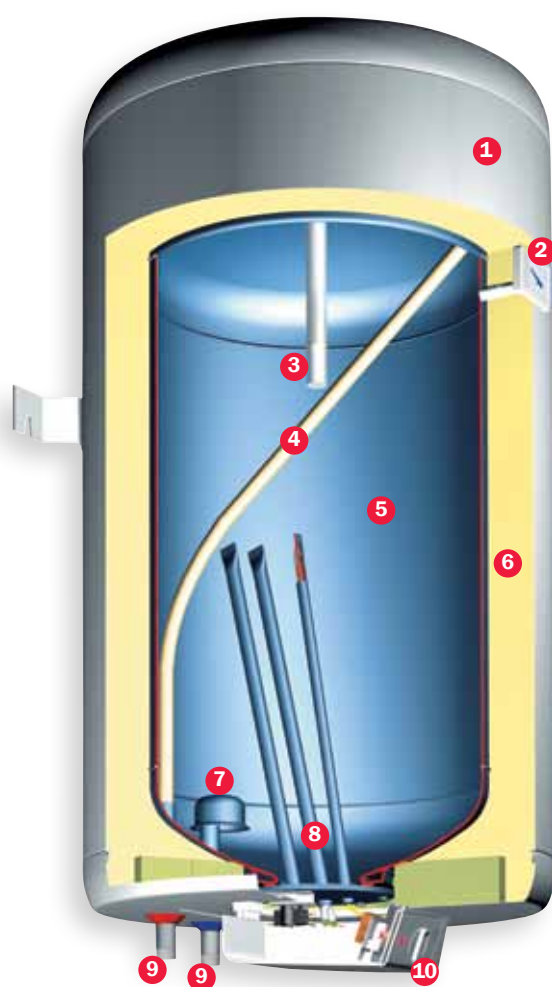

- 1 Металлический корпус
- 2 Термометр
- 3 Магниевый анод
- 4 Трубка забора горячей воды
- 5 Эмалированный бак
- 6 Изоляция
- 7 Трубка подачи воды с распределительной насадкой
- 8 Фланец с «сухим» ТЭНом
- 9 Подсоединение G1/2 (подача и забор воды)
- 10 Ручка терморегулятора

«Сухой» ТЭН: надежная работа и простое обслуживание

Воздушные трубчатые нагревательные элементы вставляются во фланец снаружи. Фланец изготовлен из особой стали и покрыт эмалью для защиты от коррозии. Такое исполнение имеет ряд преимуществ по сравнению с обычным погружным ТЭНом:

- нагревательные элементы не находятся в непосредственном контакте с водой,
- значительно упрощается замена нагревательных элементов, так как нет необходимости сливать воду из водонагревателя,
- во фланец вставлены два и более параллельно соединенных нагревательных элемента, что обеспечивает высокую надежность при эксплуатации (при отказе одного нагревательного элемента другой будет работать),
- существенно снижается уровень образования известковых отложений, а образовавшаяся накипь очищать значительно проще,
- все внутренние поверхности бака покрыты эмалью (нет неэмалированных поверхностей, как при погружном ТЭНе), поэтому сокращается расход магниевого анода и увеличивается срок его службы.



GBU НАПОРНЫЙ ЭЛЕКТРИЧЕСКИЙ ВОДОНАГРЕВАТЕЛЬ

Водонагреватели GBU были разработаны на базе и обладают всеми преимуществами водонагревателей GB, кроме того, благодаря универсальной конструкции их можно устанавливать на стене как вертикально, так и горизонтально (присоединительные трубы располагаются слева).

- Объем: 50, 80, 100, 120, 150, 200 л
- Вертикальный и горизонтальный настенный монтаж (присоединительные трубы располагаются слева)
- Качественная изоляция
- Регуляция температуры воды в диапазоне до 75 °С
- Дополнительные функции:
 - термометр
 - индикатор работы ТЭНа
 - возможность установки температуры:
 - экономичного режима
 - защиты от замерзания
- «Сухой» ТЭН упрощает обслуживание



ВЕРТИКАЛЬНЫЙ И ГОРИЗОНТАЛЬНЫЙ НАСТЕННЫЙ МОНТАЖ



МОДЕЛЬ	GBU 50	GBU 80	GBU 100	GBU 120	GBU 150	GBU 200
Объем, л	50	80	100	120	150	200
ПРЕДНАЗНАЧЕНИЕ						
Одна или несколько водоразборных точек	✓	✓	✓	✓	✓	✓
Вертикальный настенный монтаж	✓	✓	✓	✓	✓	✓
Горизонтальный настенный монтаж	✓	✓	✓	✓	✓	✓
Количество человек при среднем расходе	2	3-4	4-5	5-6	6-8	8-10
МОНТАЖНЫЕ РАЗМЕРЫ						
A, мм	583	803	948	1103	1318	1510
B, мм	365	565	715	865	1065	1050
C, мм	185	205	200	205	220	430
D, мм	145	345	495	645	845	800
Присоединение к водопроводу	G 1/2	G 1/2	G 1/2	G 1/2	G 1/2	G 1/2
Вес нетто/брутто/с водой, кг	27/30/77	33/36/113	38/41/138	43/47/163	49/54/199	66/70/266
ТЕХНИЧЕСКИЕ ХАРАКТЕРИСТИКИ						
Рабочее давление, бар	6	6	6	6	6	6
Стальной эмалированный бак	✓	✓	✓	✓	✓	✓
Магниевый защитный анод	✓	✓	✓	✓	✓	✓
Нагрев воды до заданной температуры до 75 °С	✓	✓	✓	✓	✓	✓
Защита от замерзания	✓	✓	✓	✓	✓	✓
Лампочка-индикатор работы ТЭНа	✓	✓	✓	✓	✓	✓
Термометр	✓	✓	✓	✓	✓	✓
Средняя толщина изоляционного слоя, мм	40	40	40	40	40	25
Степень защиты	IP 24	IP 24	IP 24	IP 24	IP 24	IP 24
ЭЛЕКТРИЧЕСКИЕ ХАРАКТЕРИСТИКИ						
Количество ТЭНов x мощность ТЭНа, Вт	2x1000	2x1000	2x1000	2x1000	2x1000	2x1000
Общая присоединительная мощность, Вт	2000	2000	2000	2000	2000	2000
Напряжение, 230 В ~	✓	✓	✓	✓	✓	✓
Номинальный ток, А	8,7	8,7	8,7	8,7	8,7	8,7
РАБОЧИЕ ХАРАКТЕРИСТИКИ						
Время нагрева от 15 до 75 °С	1 ч 55 мин.	3 ч 05 мин.	3 ч 55 мин.	4 ч 35 мин.	5 ч 45 мин.	7 ч 40 мин.
Количество смешанной воды 40 °С, л ¹	96/80	151/130	199/174	238/210	296/260	394/350
Теплопотери, кВтч/24 ч ²	1,00/1,13	1,20/1,40	1,33/1,46	1,55/1,70	1,64/1,85	2,10/2,35

Вертикальный настенный монтаж

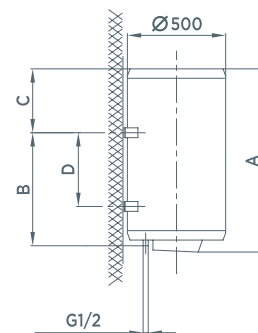

Горизонтальный настенный монтаж

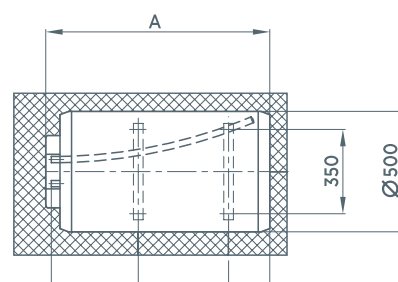

Вид сверху

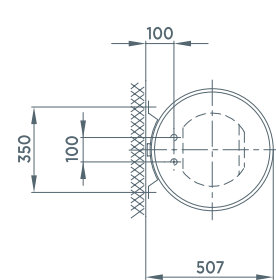

⁽¹⁾ Значения действительны для смешивания воды из водопровода 15 °С и воды из водонагревателя, нагретой до температуры 65 °С (стандарт SIST EN 60379:2005). Данные для вертикального/горизонтального монтажа.

⁽²⁾ Измерялось при температуре окружающей среды 20 °С и температуре воды в водонагревателе 65 °С (стандарт SIST EN 60379:2005). Данные для вертикального/горизонтального монтажа.

* При подключении водонагревателя как напорного обязательно использование предохранительного клапана.

GBFU НАПОРНЫЙ ЭЛЕКТРИЧЕСКИЙ ВОДОНАГРЕВАТЕЛЬ

Водонагреватели GBFU – это более компактное исполнение водонагревателей GBU. Помимо возможности монтажа на стене как вертикально, так и горизонтально (присоединительные трубы располагаются слева), благодаря уменьшенному внешнему диаметру (454 мм), эти водонагреватели подходят для установки в квартирах и помещениях, где необходимо экономить пространство.

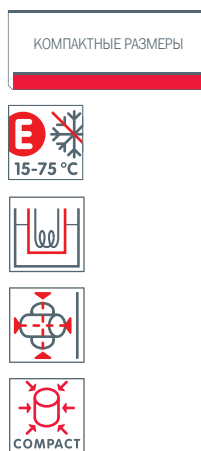

- Объем: 50, 80, 100, 120, 150 л
- Вертикальный и горизонтальный настенный монтаж (присоединительные трубы располагаются слева)
- Компактные размеры: экономия пространства
- Регуляция температуры воды в диапазоне до 75 °С
- Дополнительные функции:
 - термометр
 - индикатор работы ТЭНа
 - возможность установки температуры:
 - экономичного режима
 - защиты от замерзания
- «Сухой» ТЭН упрощает обслуживание



МОДЕЛЬ	GBFU 50	GBFU 80	GBFU 100	GBFU 120	GBFU 150
Объем, л	50	80	100	120	150
ПРЕДНАЗНАЧЕНИЕ					
Одна или несколько водоразборных точек	✓	✓	✓	✓	✓
Вертикальный настенный монтаж	✓	✓	✓	✓	✓
Горизонтальный настенный монтаж	✓	✓	✓	✓	✓
Количество человек при среднем расходе	2	3-4	4-5	5-6	6-8
МОНТАЖНЫЕ РАЗМЕРЫ					
A, мм	583	803	948	1103	1318
B, мм	365	565	715	865	1065
C, мм	185	205	200	205	220
D, мм	145	345	495	645	845
Присоединение к водопроводу	G 1/2	G 1/2	G 1/2	G 1/2	G 1/2
Вес нетто/брутто/с водой, кг	24/27/74	30/32/110	34/36/134	41/43/161	50/52/200
ТЕХНИЧЕСКИЕ ХАРАКТЕРИСТИКИ					
Рабочее давление, бар	6	6	6	6	6
Стальной эмалированный бак	✓	✓	✓	✓	✓
Магниевый защитный анод	✓	✓	✓	✓	✓
Нагрев воды до заданной температуры до 75 °С	✓	✓	✓	✓	✓
Защита от замерзания	✓	✓	✓	✓	✓
Лампочка-индикатор работы ТЭНа	✓	✓	✓	✓	✓
Термометр	✓	✓	✓	✓	✓
Средняя толщина изоляционного слоя, мм	17	17	17	17	17
Степень защиты	IP 24	IP 24	IP 24	IP 24	IP 24
ЭЛЕКТРИЧЕСКИЕ ХАРАКТЕРИСТИКИ					
Количество ТЭНов x мощность ТЭНа, Вт	2x1000	2x1000	2x1000	2x1000	2x1000
Общая присоединительная мощность, Вт	2000	2000	2000	2000	2000
Напряжение, 230 В ~	✓	✓	✓	✓	✓
Номинальный ток, А	8,7	8,7	8,7	8,7	8,7
РАБОЧИЕ ХАРАКТЕРИСТИКИ					
Время нагрева от 15 до 75 °С	1 ч 55 мин.	3 ч 05 мин.	3 ч 55 мин.	4 ч 35 мин.	5 ч 45 мин.
Количество смешанной воды 40 °С, л ¹	96/80	151/130	199/174	238/210	296/260
Теплопотери, кВтч/24 ч ²	1,32/1,45	1,85/2,10	2,20/2,45	2,60/2,90	3,20/3,60



⁽¹⁾ Значения действительны для смешивания воды из водопровода 15 °С и воды из водонагревателя, нагретой до температуры 65 °С (стандарт SIST EN 60379:2005).

Данные для вертикального/горизонтального монтажа.

⁽²⁾ Измерялось при температуре окружающей среды 20 °С и температуре воды в водонагревателе 65 °С (стандарт SIST EN 60379:2005). Данные для вертикального/горизонтального монтажа.

* При подключении водонагревателя как напорного обязательно использование предохранительного клапана.

НОВОЕ ПОКОЛЕНИЕ ВОДОНАГРЕВАТЕЛЕЙ ВЫСОКАЯ ЭНЕРГОЭФФЕКТИВНОСТЬ И УДОБНОЕ УПРАВЛЕНИЕ

Водонагреватели TGR E, GBFU E, GBFU EDD, OGB EDD и OGB SEDD оснащены современным удобным и понятным электронным управлением, которое обеспечивает максимально эффективное потребление электроэнергии.

Электронное управление с помощью терморегулятора

- Регулировка температуры поворотным переключателем
- Выбор температуры в диапазоне от 10 до 75 °C
- Контроль расхода магниевого анода
- Индикация работы ТЭНа и расхода магниевого анода (2-цветный светодиодный индикатор в ручке терморегулятора)
- Температурные установки:
 - защита от замерзания (10 °C)
 - 35 °C
 - экономичный режим (55 °C)
 - максимальная температура (75 °C)
- Модели: **GBFU E** и **TGR E**



Электронное управление с цифровым дисплеем

- Электронная регулировка температуры с помощью кнопок
- Регуляция температуры воды в диапазоне от 35 до 75 °C с шагом в 1 °C
- Контроль расхода магниевого анода
- Индикация фактической температуры воды в баке
- Установки температуры с помощью кнопок:
 - ручная установка температуры в диапазоне до 75 °C
 - экономичный режим (55 °C)
 - защита от замерзания (7 °C)
 - вкл./выкл. ТЭНа
- Цифровой дисплей:
 - установка температуры
 - индикация фактической температуры воды в баке
 - индикация неисправности сенсоров термостата и термометра
 - индикация слишком низкой температуры
 - перегрев
- Светодиодные индикаторы:
 - режим работы (защита от замерзания, экономичный режим, ручной режим)
 - индикация работы ТЭНа
 - расход магниевого анода
- Сервисный режим: проверка работы элементов управления
- Модели: **GBFU EDD**, **OGB EDD** и **OGB SEDD**



- 1 Цифровой дисплей
 - установка температуры (до 75 °C)
 - фактическая температура воды в баке
- 2 Светодиодные индикаторы
 - расход магниевого анода
 - защита от замерзания
 - экономичный режим (55 °C)
 - ручной режим (▽ и △)
 - индикация работы ТЭНа
- 3 Режимы работы
 - защита от замерзания (7 °C)
 - экономичный режим
 - ручной режим
 - сервисный режим
- 4 Установка температуры (▽ и △)

GBFU E НАПОРНЫЙ ЭЛЕКТРИЧЕСКИЙ ВОДОНАГРЕВАТЕЛЬ

Водонагреватели GBFU E оснащены электронным управлением с терморегулятором, который позволяет точно устанавливать температуру в диапазоне от 10 до 75 °С и контролировать расход магниевого анода. Водонагреватели предназначены для вертикального и горизонтального монтажа (присоединительные трубы располагаются слева) и благодаря уменьшенному внешнему диаметру (454 мм) подходят для установки в помещениях, где необходимо экономить пространство.

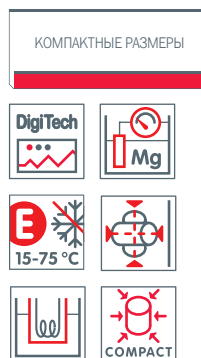

- Объем: 50, 80, 100, 120, 150 л
- Вертикальный и горизонтальный настенный монтаж
- Электронное управление с помощью терморегулятора
- Компактные размеры (внешний диаметр 454 мм): возможность установки в помещениях, где необходимо экономить пространство
- Термометр
- Простой монтаж и обслуживание

Электронное управление с помощью терморегулятора

- Выбор температуры в диапазоне от 10 до 75 °С
- Контроль расхода магниевого анода
- 2-цветный светодиодный индикатор в ручке терморегулятора:
 - индикатор работы ТЭНа
 - индикатор расхода магниевого анода
- Температурные установки:
 - защита от замерзания (10°С)
 - 35°С
 - экономичный режим (55°С)
 - максимальная температура (75°С)
 - ручная установка до 75°С



МОДЕЛЬ	GBFU 50 E	GBFU 80 E	GBFU 100 E	GBFU 120 E	GBFU 150 E
Объем, л	50	80	100	120	150
ПРЕДНАЗНАЧЕНИЕ					
Одна или несколько водоразборных точек	✓	✓	✓	✓	✓
Вертикальный настенный монтаж	✓	✓	✓	✓	✓
Горизонтальный настенный монтаж	✓	✓	✓	✓	✓
Количество человек при среднем расходе	2	3-4	4-5	5-6	6-8
МОНТАЖНЫЕ РАЗМЕРЫ					
A, мм	596	816	961	1116	1331
B, мм	365	565	715	865	1065
C, мм	185	205	200	205	220
D, мм	145	345	495	645	845
Присоединение к водопроводу	G 1/2	G 1/2	G 1/2	G 1/2	G 1/2
Вес нетто/брутто/с водой, кг	24/27/74	30/32/110	34/36/134	41/43/161	50/52/200
ТЕХНИЧЕСКИЕ ХАРАКТЕРИСТИКИ					
Рабочее давление, бар	6	6	6	6	6
Стальной эмалированный бак	✓	✓	✓	✓	✓
Магниевый защитный анод	✓	✓	✓	✓	✓
Нагрев воды до заданной температуры до 75 °С	✓	✓	✓	✓	✓
Защита от замерзания	✓	✓	✓	✓	✓
Лампочка-индикатор работы ТЭНа	✓	✓	✓	✓	✓
Термометр	✓	✓	✓	✓	✓
Средняя толщина изоляционного слоя, мм	17	17	17	17	17
Степень защиты	IP 24	IP 24	IP 24	IP 24	IP 24
ЭЛЕКТРИЧЕСКИЕ ХАРАКТЕРИСТИКИ					
Общая присоединительная мощность, Вт	2000	2000	2000	2000	2000
Напряжение, 230 В ~	✓	✓	✓	✓	✓
Номинальный ток, А	8,7	8,7	8,7	8,7	8,7
РАБОЧИЕ ХАРАКТЕРИСТИКИ					
Время нагрева от 15 до 75 °С	1 ч 55 мин.	3 ч 05 мин.	3 ч 55 мин.	4 ч 35 мин.	5 ч 45 мин.
Количество смешанной воды 40 °С, л ¹	96/80	151/130	199/174	238/210	296/260
Теплопотери, кВтч/24 ч ²	1,32/1,45	1,85/2,10	2,20/2,45	2,60/2,90	3,20/3,60

Вертикальный настенный монтаж

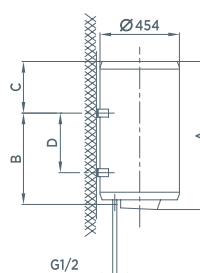

Вид сбоку

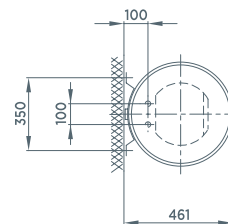

Горизонтальный настенный монтаж

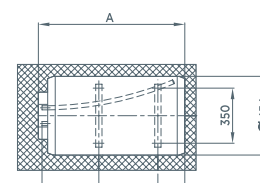

⁽¹⁾ Значения действительны для смешивания воды из водопровода 15 °С и воды из водонагревателя, нагретой до температуры 65 °С (стандарт SIST EN 60379:2005). Данные для вертикального/горизонтального монтажа.

⁽²⁾ Измерялось при температуре окружающей среды 20 °С и температуре воды в водонагревателе 65 °С (стандарт SIST EN 60379:2005). Данные для вертикального/горизонтального монтажа.

* При подключении водонагревателя как напорного обязательно использование предохранительного клапана.

GBFU EDD НАПОРНЫЙ ЭЛЕКТРИЧЕСКИЙ ВОДОНАГРЕВАТЕЛЬ

Водонагреватели GBFU EDD оснащены функциональным и простым в использовании электронным управлением, обеспечивающим оптимальный расход энергии. Панель управления показывает расход магниевого анода, а цифровой дисплей – фактическую температуру внутри бака. Элегантный электронный дисплей позволяет очень просто настроить работу прибора в соответствии с вашими нуждами. Водонагреватели предназначены для вертикального и горизонтального монтажа (присоединительные трубы располагаются слева) и благодаря уменьшенному внешнему диаметру (454 мм) подходят для установки в небольших помещениях.

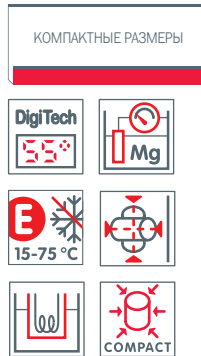

- Объем: 50, 80, 100, 120, 150 л
- Вертикальный и горизонтальный настенный монтаж (присоединительные трубы располагаются слева)
- Компактные размеры (внешний диаметр 454 мм): возможность установки в помещениях, где необходимо экономить пространство
- Простой монтаж и обслуживание
- Электронное управление с цифровым дисплеем**
- Контроль расхода магниевого анода
- Индикация работы ТЭНа
- Регуляция температуры воды в диапазоне от 35 до 75 °С с шагом в 1 °С
- Установки температуры с помощью кнопок:
 - ручная установка температуры в диапазоне до 75 °С с шагом в 1 °С
 - защита от замерзания (7 °С)
 - экономичный режим (55 °С)
 - ручной режим
- Цифровой дисплей:
 - индикация фактической температуры воды в баке
 - индикация неисправности сенсоров термостата и термометра
 - индикация слишком низкой температуры
 - перегрев (фактическая температура превышает 99 °С)



МОДЕЛЬ	GBFU 50 EDD	GBFU 80 EDD	GBFU 100 EDD	GBFU 120 EDD	GBFU 150 EDD
Объем, л	50	80	100	120	150
ПРЕДНАЗНАЧЕНИЕ					
Одна или несколько водоразборных точек	✓	✓	✓	✓	✓
Вертикальный настенный монтаж	✓	✓	✓	✓	✓
Горизонтальный настенный монтаж	✓	✓	✓	✓	✓
Количество человек при среднем расходе	2	3-4	4-5	5-6	6-8
МОНТАЖНЫЕ РАЗМЕРЫ					
A, мм	596	816	961	1116	1331
B, мм	365	565	715	865	1065
C, мм	185	205	200	205	220
D, мм	145	345	495	645	845
Присоединение к водопроводу	G 1/2	G 1/2	G 1/2	G 1/2	G 1/2
Вес нетто/брутто/с водой, кг	24/27/74	30/32/110	34/36/134	41/43/161	50/52/200
ТЕХНИЧЕСКИЕ ХАРАКТЕРИСТИКИ					
Рабочее давление, бар	6	6	6	6	6
Стальной эмалированный бак	✓	✓	✓	✓	✓
Магний защитный анод	✓	✓	✓	✓	✓
Термометр	✓	✓	✓	✓	✓
Средняя толщина изоляционного слоя, мм	17	17	17	17	17
Степень защиты	IP 24	IP 24	IP 24	IP 24	IP 24
ФУНКЦИИ ЭЛЕКТРОННОГО УПРАВЛЕНИЯ					
Ручной режим	✓	✓	✓	✓	✓
Экономичный режим	✓	✓	✓	✓	✓
Защита от замерзания	✓	✓	✓	✓	✓
Индикация установленной температуры	✓	✓	✓	✓	✓
Индикация фактической температуры	✓	✓	✓	✓	✓
Индикация работы ТЭНа	✓	✓	✓	✓	✓
Индикация расхода магниевого анода	✓	✓	✓	✓	✓
Индикация неисправности сенсоров термостата и термометра	✓	✓	✓	✓	✓
Индикация слишком низкой температуры	✓	✓	✓	✓	✓
Индикация перегрева	✓	✓	✓	✓	✓
ЭЛЕКТРИЧЕСКИЕ ХАРАКТЕРИСТИКИ					
Общая присоединительная мощность, Вт	2000	2000	2000	2000	2000
Напряжение, 230 В ~	✓	✓	✓	✓	✓
Номинальный ток, А	8,7	8,7	8,7	8,7	8,7
РАБОЧИЕ ХАРАКТЕРИСТИКИ					
Время нагрева от 15 до 75 °С	1 ч 55 мин.	3 ч 05 мин.	3 ч 55 мин.	4 ч 35 мин.	5 ч 45 мин.
Количество смешанной воды 40 °С, л ¹⁾	96/80	151/130	199/174	238/210	296/260
Теплопотери, кВтч/24 ч ²⁾	1,32/1,45	1,85/2,10	2,20/2,45	2,60/2,90	3,20/3,60

Вертикальный настенный монтаж

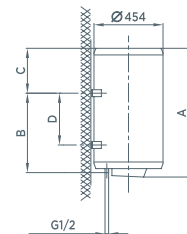

Горизонтальный настенный монтаж

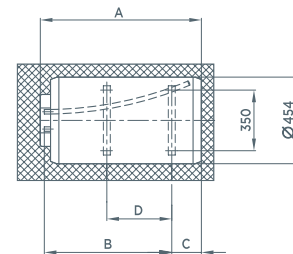

Вид сбоку

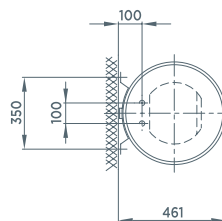

¹⁾ Значения действительны для смешивания воды из водопровода 15 °С и воды из водонагревателя, нагретой до температуры 65 °С (стандарт SIST EN 60379:2005).

Данные для вертикального/горизонтального монтажа.

²⁾ Измерялось при температуре окружающей среды 20 °С и температуре воды в водонагревателе 65 °С (стандарт SIST EN 60379:2005). Данные для вертикального/горизонтального монтажа.

* При подключении водонагревателя как напорного обязательно использование предохранительного клапана.

GBK КОМБИНИРОВАННЫЙ НАПОРНЫЙ ЭЛЕКТРИЧЕСКИЙ ВОДОНАГРЕВАТЕЛЬ

Водонагреватели GBK имеют дополнительный теплообменник и предназначены только для вертикального настенного монтажа. Больше всего они подходят для использования в небольших семьях в комбинации с центральным отоплением в отопительный сезон или с подключением к солнечным коллекторам в летний период. Во время работы водонагревателя с подключением к центральному отоплению или солнечным коллекторам существует возможность дополнительного подогрева воды с помощью ТЭНа. В период, когда указанные источники энергии недоступны, вода нагревается с помощью ТЭНа.



КОМБИНИРОВАННЫЙ ВОДОНАГРЕВАТЕЛЬ



- Объем: 80, 100, 120, 150, 200 л
- Вертикальный настенный монтаж
- Дополнительный теплообменник, позволяющий использовать другие источники энергии (центральное отопление, солнечные коллекторы)
- Высококачественная изоляция
- Внешняя регуляция
- Возможность установки температуры:
 - экономичного режима
 - защиты от замерзания
- RN – правое расположение присоединительных элементов теплообменника
- LN – левое расположение присоединительных элементов теплообменника
- «Сухой» ТЭН
- Простой монтаж и обслуживание



МОДЕЛЬ	GBK 80 RN/LN	GBK 100 RN/LN	GBK 120 RN/LN	GBK 150 RN/LN	GBK 200 RN/LN
Объем, л	80	100	120	150	200
ПРЕДНАЗНАЧЕНИЕ					
Одна или несколько водоразборных точек	✓	✓	✓	✓	✓
Вертикальный настенный монтаж	✓	✓	✓	✓	✓
Правое/левое подключение к теплообменнику	G 3/4	G 3/4	G 3/4	G 3/4	G 3/4
Количество человек при среднем расходе	3-4	4-5	5-6	6-8	8-10
МОНТАЖНЫЕ РАЗМЕРЫ					
A, мм	803	948	1103	1318	1510
B, мм	565	715	865	1065	1050
C, мм	205	200	205	220	430
D, мм	340	416	416	416	416
Присоединение к водопроводу	G 1/2	G 1/2	G 1/2	G 1/2	G 1/2
Вес нетто/брутто/с водой, кг	51/54/131	56/59/156	62/66/182	72/76/222	90/95/295
ТЕХНИЧЕСКИЕ ХАРАКТЕРИСТИКИ					
Рабочее давление, бар	6	6	6	6	6
Стальной эмалированный бак	✓	✓	✓	✓	✓
Магниевый защитный анод	✓	✓	✓	✓	✓
Нагрев воды до заданной температуры до 75 °C	✓	✓	✓	✓	✓
Защита от замерзания	✓	✓	✓	✓	✓
Лампочка-индикатор работы ТЭНа	✓	✓	✓	✓	✓
Термометр	✓	✓	✓	✓	✓
Средняя толщина изоляционного слоя, мм	40	40	40	40	25
Степень защиты	IP 24	IP 24	IP 24	IP 24	IP 24
ТЕПЛООБМЕННИК					
Площадь теплообменника, м ²	0,70	0,90	0,90	0,90	0,90
Максимальное давление теплоносителя, бар	6	6	6	6	6
Максимальная температура на входе, °C	85	85	85	85	85
ЭЛЕКТРИЧЕСКИЕ ХАРАКТЕРИСТИКИ					
Количество ТЭНов x мощность ТЭНа, Вт	2 x 1000	2 x 1000	2 x 1000	2 x 1000	2 x 1000
Общая присоединительная мощность, Вт	2000	2000	2000	2000	2000
Напряжение, 230 В ~	✓	✓	✓	✓	✓
Номинальный ток, А	8,7	8,7	8,7	8,7	8,7
РАБОЧИЕ ХАРАКТЕРИСТИКИ					
Время нагрева от 15 до 75 °C с ТЭНом	3 ч 05 мин.	3 ч 55 мин.	4 ч 35 мин.	5 ч 45 мин.	7 ч 40 мин.
Время нагрева от 15 до 45 °C с теплообменником	17 мин.	12 мин.	15 мин.	18 мин.	24 мин.
Количество смешанной воды 40 °C, л ¹	141	187	224	286	387
Теплопотери, кВтч/24 ч ²	1,39	1,58	1,77	2,05	2,50

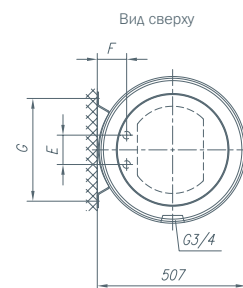
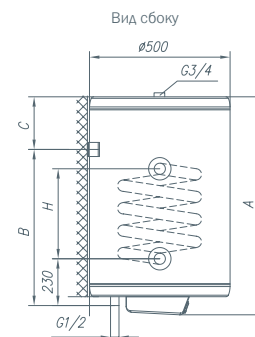

⁽¹⁾ Значения действительны для смешивания воды из водопровода 15 °C и воды из водонагревателя, нагретой до температуры 65 °C (стандарт SIST EN 60379:2005).

⁽²⁾ Измерялось при температуре окружающей среды 20 °C и температуре воды в водонагревателе 65 °C (стандарт SIST EN 60379:2005).

* При подключении водонагревателя как напорного обязательно использование предохранительного клапана.

СРЕДНИЙ ЛИТРАЖ СЕРИЯ OTG

Особенность серии OTG — закругленная форма, придающая водонагревателям совершенно новый характер и отражающая новые тенденции в дизайне отопительной техники. Водонагреватели серии OTG имеют все отличительные характеристики серии TG. Металлический корпус хорошо защищен электростатический порошковым окрашиванием. Бак выполнен из высококачественной стали, защищен от коррозии эмаливым покрытием и магниевым анодом. Изоляционный слой из пенополиуретана сводит теплопотери к минимуму.

- Новая закругленная форма
- Высококачественная изоляция сводит теплопотери к минимуму
- Биметаллический термометр показывает температуру воды в водонагревателе
- Индикатор работы ТЭНа
- Бак из высококачественной эмалированной стали (обжиг эмали при 850 °С)
- Магниевый анод для дополнительной защиты бака от коррозии
- Регулятор температуры воды в диапазоне до 75 °С
- Возможность установки температуры экономичного режима и «Защиты от замерзания»

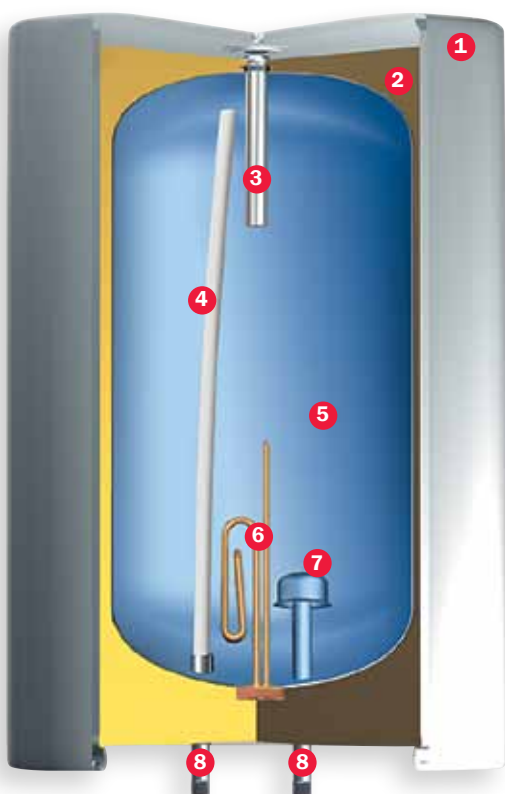

- 1 Металлический корпус
- 2 Изоляция
- 3 Магниевый анод
- 4 Трубка забора горячей воды
- 5 Эмалированный бак
- 6 Погружной ТЭН
- 7 Трубка подачи воды с распределительной насадкой
- 8 Подсоединение G1/2 (подача и забор воды)

Погружной ТЭН

Погружной ТЭН находится в непосредственном контакте с водой. ТЭН изготовлен из меди, что обеспечивает его высокую устойчивость к коррозии и долгий срок службы. Магниевый анод дополнительно защищает бак водонагревателя от коррозии.



OTG SLIM НАПОРНЫЙ ЭЛЕКТРИЧЕСКИЙ ВОДОНАГРЕВАТЕЛЬ

OTG Slim – абсолютно новый тип электрических водонагревателей. Кроме оригинального закругленного дизайна, особенностью данного типа являются малые внешние размеры. Ширина водонагревателя составляет всего 420 мм и позволяет его устанавливать даже в самых маленьких помещениях. Водонагреватели OTG Slim предназначены только для вертикального настенного монтажа.

- Объем: 30, 50, 80, 100 л
- Вертикальный настенный монтаж
- Закругленный дизайн
- Высококачественная изоляция
- Компактные размеры: экономия пространства
- Регуляция температуры воды в диапазоне до 75 °С
- Дополнительные функции:
 - термометр
 - индикатор работы ТЭНа
 - возможность установки температуры:
 - экономичного режима
 - защиты от замерзания

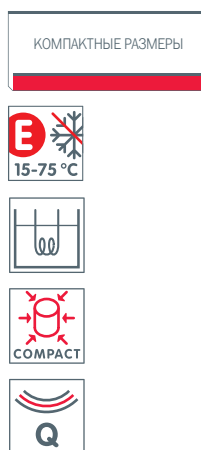

МОДЕЛЬ	OTG 30 SLIM	OTG 50 SLIM	OTG 80 SLIM	OTG 100 SLIM	OTG 120 SLIM
Объем, л	30	50	80	100	120
ПРЕДНАЗНАЧЕНИЕ					
Одна или несколько водоразборных точек	✓	✓	✓	✓	✓
Вертикальный настенный монтаж	✓	✓	✓	✓	✓
Количество человек при среднем расходе	1	2	3-4	4-5	5-6
МОНТАЖНЫЕ РАЗМЕРЫ					
А, мм	510	690	950	1125	1300
В, мм	310	470	735	900	900
С, мм	235	250	245	225	430
Присоединение к водопроводу	G 1/2	G 1/2	G 1/2	G 1/2	G 1/2
Вес нетто/брутто/с водой, кг	19/21/49	24/26/74	31/33/111	36/38/136	41/43/161
ТЕХНИЧЕСКИЕ ХАРАКТЕРИСТИКИ					
Рабочее давление, бар	6	6	6	6	6
Стальной эмалированный бак	✓	✓	✓	✓	✓
Магниевый защитный анод	✓	✓	✓	✓	✓
Нагрев воды до заданной температуры до 75 °С	✓	✓	✓	✓	✓
Защита от замерзания	✓	✓	✓	✓	✓
Лампочка-индикатор работы ТЭНа	✓	✓	✓	✓	✓
Термометр	✓	✓	✓	✓	✓
Средняя толщина изоляционного слоя, мм	20-60	20-60	20-60	20-60	20-60
Степень защиты	IP 24	IP 24	IP 24	IP 24	IP 24
ЭЛЕКТРИЧЕСКИЕ ХАРАКТЕРИСТИКИ					
Общая присоединительная мощность, Вт	2000	2000	2000	2000	2000
Напряжение, 230 В ~	✓	✓	✓	✓	✓
Номинальный ток, А	8,7	8,7	8,7	8,7	8,7
РАБОЧИЕ ХАРАКТЕРИСТИКИ					
Время нагрева от 15 до 75 °С	1 ч 05 мин.	1 ч 55 мин.	3 ч 05 мин.	3 ч 55 мин.	4 ч 35 мин.
Количество смешанной воды 40 °С, л ¹	50	89	145	200	236
Теплопотери, кВтч/24 ч ²	0,69	0,94	1,30	1,54	1,79

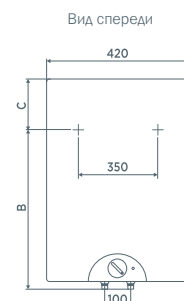
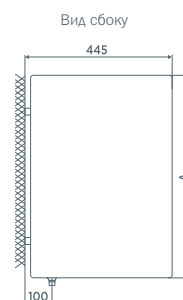

⁽¹⁾ Значения действительны для смешивания воды из водопровода 15 °С и воды из водонагревателя, нагретой до температуры 65 °С (стандарт SIST EN 60379:2005).

⁽²⁾ Измерялось при температуре окружающей среды 20 °С и температуре воды в водонагревателе 65 °С (стандарт SIST EN 60379:2005).

* При подключении водонагревателя как напорного обязательно использование предохранительного клапана.

СРЕДНИЙ ЛИТРАЖ СЕРИЯ OGB

Как и водонагреватели серии GB, водонагреватели OGB оснащены «сухим» ТЭНом и магниевым анодом и имеют стойкое эмаливое покрытие. Высококачественная изоляция из безопасного пенополиуретана, которая в некоторых водонагревателях достигает толщины 85 мм, обеспечивают экономный расход электроэнергии.

- Новая закругленная форма
- Высококачественная изоляция сводит теплотери к минимуму
- «Сухой» ТЭН
- Термометр показывает температуру воды в водонагревателе
- Индикатор работы ТЭНа
- Бак из высококачественной эмалированной стали (обжиг эмали при 850 °С)
- Магниевый анод для дополнительной защиты бака от коррозии
- Регуляция температуры воды в диапазоне до 75 °С
- Возможность установки температуры экономичного режима и «Защиты от замерзания»
- Большой диаметр фланца ТЭНа (100 мм) упрощает очистку и обслуживание
- Простой монтаж и обслуживание



- 1 Изоляция
- 2 Металлический корпус
- 3 Магниевый анод
- 4 Трубка забора горячей воды
- 5 Эмалированный бак
- 6 «Сухой» ТЭН
- 7 Трубка подачи воды с распределительной насадкой
- 8 Подсоединение G1/2 (подача и забор воды)

Электронное управление для экономии энергии и воды ►

Для более требовательных покупателей мы оснастили водонагреватели OGB «умным», точным и простым в использовании электронным управлением, обеспечивающим оптимальный расход энергии. Цифровой дисплей показывает работу ТЭНа, расход магниевого анода, а также установленную и фактическую температуру внутри бака.



OGV SEDD НАПОРНЫЙ ЭЛЕКТРИЧЕСКИЙ ВОДОНАГРЕВАТЕЛЬ

Эти водонагреватели оснащены «умным», точным и простым в использовании электронным управлением, обеспечивающим оптимальный расход энергии. Цифровой дисплей показывает работу ТЭНа, расход магниевого анода, а также установленную и фактическую температуру внутри бака. Благодаря компактным размерам водонагреватели подойдут для установки в небольших квартирах и помещениях.

- Объем: 30, 50, 80, 100, 120 л
- Закругленный дизайн
- Компактные размеры (ширина всего 420 мм)
- Качественная изоляция сводит теплопотери к минимуму
- Простой монтаж и обслуживание

Электронное управление с цифровым дисплеем

- Контроль расхода магниевого анода
- Индикация работы ТЭНа
- Регуляция температуры воды в диапазоне от 35 до 75 °С с шагом в 1 °С
- Установки температуры с помощью кнопок:
 - ручная установка температуры в диапазоне до 75 °С с шагом в 1 °С
 - защита от замерзания (7 °С)
 - экономичный режим (55 °С)
 - ручной режим
- Цифровой дисплей:
 - индикация фактической температуры воды в баке
 - индикация неисправности сенсоров термостата и термометра
 - индикация слишком низкой температуры
 - перегрев (фактическая температура превышает 99 °С)



КОМПАКТНЫЕ РАЗМЕРЫ + ЭЛЕКТРОННОЕ УПРАВЛЕНИЕ



МОДЕЛЬ	OGV 30 SEDD	OGV 50 SEDD	OGV 80 SEDD	OGV 100 SEDD	OGV 120 SEDD
Объем, л	30	50	80	100	120
ПРЕДНАЗНАЧЕНИЕ					
Одна или несколько водоразборных точек	✓	✓	✓	✓	✓
Вертикальный настенный монтаж	✓	✓	✓	✓	✓
Количество человек при среднем расходе	1	2	3-4	4-5	5-6
МОНТАЖНЫЕ РАЗМЕРЫ					
А, мм	510	690	950	1125	1300
В, мм	310	470	735	900	900
С, мм	235	250	245	255	430
Присоединение к водопроводу	G 1/2	G 1/2	G 1/2	G 1/2	G 1/2
Вес нетто/брутто/с водой, кг	19/21/49	24/26/74	31/33/111	36/38/136	41/43/161
ТЕХНИЧЕСКИЕ ХАРАКТЕРИСТИКИ					
Рабочее давление, бар	6	6	6	6	6
Стальной эмалированный бак	✓	✓	✓	✓	✓
Магниевый защитный анод	✓	✓	✓	✓	✓
Термометр	✓	✓	✓	✓	✓
Средняя толщина изоляционного слоя, мм	40-60	40-60	40-60	40-60	40-60
Степень защиты	IP 24	IP 24	IP 24	IP 24	IP 24
ФУНКЦИИ ЭЛЕКТРОННОГО УПРАВЛЕНИЯ					
Ручной режим	✓	✓	✓	✓	✓
Экономичный режим	✓	✓	✓	✓	✓
Защита от замерзания	✓	✓	✓	✓	✓
Индикация установленной температуры	✓	✓	✓	✓	✓
Индикация фактической температуры	✓	✓	✓	✓	✓
Индикация работы ТЭНа	✓	✓	✓	✓	✓
Индикация расхода магниевого анода	✓	✓	✓	✓	✓
Индикация неисправности сенсоров термостата и термометра	✓	✓	✓	✓	✓
Индикация слишком низкой температуры	✓	✓	✓	✓	✓
Индикация перегрева	✓	✓	✓	✓	✓
ЭЛЕКТРИЧЕСКИЕ ХАРАКТЕРИСТИКИ					
Общая присоединительная мощность, Вт	2100	2000	2000	2000	2000
Напряжение, 230 В ~	✓	✓	✓	✓	✓
Номинальный ток, А	9,1	8,7	8,7	8,7	8,7
РАБОЧИЕ ХАРАКТЕРИСТИКИ					
Время нагрева от 15 до 75 °С	1 ч 05 мин.	1 ч 55 мин.	3 ч 05 мин.	3 ч 55 мин.	4 ч 35 мин.
Количество смешанной воды 40 °С, л ¹	54	96	151	199	238
Теплопотери, кВтч/24 ч ²	0,69	0,94	1,30	1,54	1,79

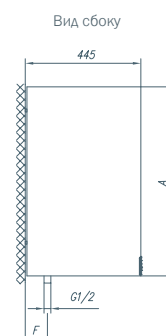
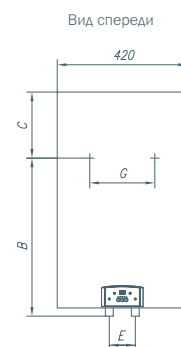

⁽¹⁾ Значения действительны для смешивания воды из водопровода 15 °С и воды из водонагревателя, нагретой до температуры 65 °С (стандарт SIST EN 60379:2005).

⁽²⁾ Измерялось при температуре окружающей среды 20 °С и температуре воды в водонагревателе 65 °С (стандарт SIST EN 60379:2005).

* При подключении водонагревателя как напорного обязательно использование предохранительного клапана.

OGB SMART НАПОРНЫЙ ЭЛЕКТРИЧЕСКИЙ ВОДОНАГРЕВАТЕЛЬ

Для более требовательных покупателей Gorenje разработало электрические водонагреватели с сенсорным управлением и ЖК-дисплеем. Водонагреватели OGB Smart оснащены «умным» электронным блоком управления, который помимо установки и отображения температуры воды в баке, предлагает множество функций, например, программирование времени работы, индикация количества воды в баке, программа «Отпуск», быстрый нагрев, сервисная диагностика, но самой важной новинкой блока управления является режим работы Smart. Через некоторое время водонагреватель автоматически рассчитывает оптимальный режим работы на основе анализа данных использования прибора и обеспечивает минимальное потребление электроэнергии при необходимом количестве готовой горячей воды. Данная функция позволяет водонагревателю соответствовать строгим требованиям предстоящей европейской директивы по энергоэффективности устройств для приготовления санитарной воды, которая предусматривает введение энергетической маркировки для водонагревателей, а также прекращение производства и продажи приборов с низкой энергоэффективностью.

- Объем: 80, 100, 120, 150 л
- Вертикальный настенный монтаж
- Высококачественная изоляция сводит теплопотери к минимуму
- «Сухой» ТЭН
- Бак из высококачественной эмалированной стали (обжиг эмали при 850 °С)
- Магнийевый анод для дополнительной защиты бака от коррозии
- Регуляция температуры воды в диапазоне до 85 °С
- Большой диаметр фланца ТЭНа (100 мм) упрощает очистку и обслуживание
- Простой монтаж и обслуживание



Водонагреватели OGB Smart могут гордиться улучшенным с технической точки зрения исполнением нагревательной части. Нагревательные элементы находятся в металлических защитных трубках, вставленных во фланец снаружи. Защитные трубки, как и бак, предохраняются от коррозии эмалью, которая вместе с магниевым анодом создает самую эффективную защиту эмалированной поверхности, предотвращает образование накипи и облегчает обслуживание прибора.



Описание функций

- 1 запись привычных пользовательских настроек
- 2 режим Smart
- 3 режим «Отпуск»
- 4 программирование времени
- 5 быстрый нагрев
- 6 сервисная диагностика
- 7 индикация количества воды в баке

OGB SMART НАПОРНЫЙ ЭЛЕКТРИЧЕСКИЙ ВОДОНАГРЕВАТЕЛЬ



МОДЕЛЬ	OGB 80 SMART	OGB 100 SMART	OGB 120 SMART	OGB 150 SMART
Объем, л	80	100	120	150
ПРЕДНАЗНАЧЕНИЕ				
Одна или несколько водоразборных точек	✓	✓	✓	✓
Вертикальный настенный монтаж	✓	✓	✓	✓
Количество человек при среднем расходе	3-4	4-5	5-6	6-8
МОНТАЖНЫЕ РАЗМЕРЫ				
A, мм	830	975	1130	1345
B, мм	600	750	900	1100
C, мм	260	255	260	275
Присоединение к водопроводу	G 1/2	G 1/2	G 1/2	G 1/2
Вес нетто/брутто/с водой, кг	36/39/116	41/44/141	46/49/166	52/56/202
ТЕХНИЧЕСКИЕ ХАРАКТЕРИСТИКИ				
Рабочее давление, бар	6	6	6	6
Стальной эмалированный бак	✓	✓	✓	✓
Магний защитный анод	✓	✓	✓	✓
Средняя толщина изоляционного слоя, мм	40-85	40-85	40-85	40-85
Степень защиты	IP 24	IP 24	IP 24	IP 24
ФУНКЦИИ ЭЛЕКТРОННОГО УПРАВЛЕНИЯ				
Сенсорный ЖК-дисплей	✓	✓	✓	✓
Сенсор вкл./выкл. водонагревателя	✓	✓	✓	✓
Регуляция температуры воды в диапазоне до 85 °С	✓	✓	✓	✓
Индикация установленной и фактической температуры воды в баке	✓	✓	✓	✓
Индикация работы ТЭНа	✓	✓	✓	✓
Индикация количества воды в баке	✓	✓	✓	✓
Запись привычных пользовательских настроек – режим Smart	✓	✓	✓	✓
Режим «Отпуск»	✓	✓	✓	✓
Программирование времени	✓	✓	✓	✓
Быстрый нагрев	✓	✓	✓	✓
Сервисная диагностика	✓	✓	✓	✓
ЭЛЕКТРИЧЕСКИЕ ХАРАКТЕРИСТИКИ				
Общая присоединительная мощность, Вт ¹⁾	1/2/3	1/2/3	1/2/3	1/2/3
Напряжение, 230 В ~	✓	✓	✓	✓
Номинальный ток, А	4,3/8,7/13,0	4,3/8,7/13,0	4,3/8,7/13,0	4,3/8,7/13,0
РАБОЧИЕ ХАРАКТЕРИСТИКИ				
Время нагрева от 15 до 75 °С при присоединительной мощности 2 кВт ²⁾	3 ч 05 мин.	3 ч 55 мин.	4 ч 35 мин.	5 ч 45 мин.
Количество смешанной воды 40 °С, л ²⁾	151	199	238	296
Теплопотери, кВтч/24 ч ³⁾	0,86	1,02	1,17	1,41

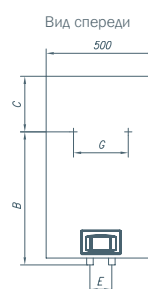
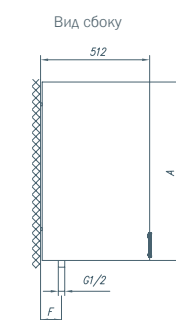

¹⁾ Общая присоединительная мощность и время нагрева прибора устанавливаются индивидуально специалистом-электриком.

²⁾ Значения действительны для смешивания воды из водопровода 15 °С и воды из водонагревателя, нагретой до температуры 65 °С (стандарт SIST EN 60379:2005).

³⁾ Измерялось при температуре окружающей среды 20 °С и температуре воды в водонагревателе 65 °С (стандарт SIST EN 60379:2005).

* При подключении водонагревателя как напорного обязательно использование предохранительного клапана.



Комбинированные водонагреватели, водонагреватели косвенного нагрева и тепловые насосы Gorenje сконструированы таким образом, что всегда возможно использование наиболее подходящего источника энергии.

КОМБИНИРОВАННЫЕ ВОДОНАГРЕВАТЕЛИ, ВОДОНАГРЕВАТЕЛИ КОСВЕННОГО НАГРЕВА И ТЕПЛОВЫЕ НАСОСЫ





◀ Тепло из воздуха

Благодаря тепловому насосу воду можно нагревать за счет энергии воздуха из окружающего пространства. Тепловой насос будет одновременно охлаждать помещение и нагревать воду в количестве, достаточном для ежедневного потребления. До 70% энергии тепловой насос получает из окружающего пространства. Это один из наиболее эффективных способов получения горячей воды!

Оптимальное использование различных источников энергии

▶ Комбинированные водонагреватели Gorenje большой емкости (от 200 до 500 литров) сконструированы так, что вы всегда сможете выбрать наиболее подходящий источник энергии. Встроенный теплообменник обеспечивает быстрый нагрев воды и, несмотря на это, длительную работу, или же для нагрева воды можно использовать электроэнергию в сочетании с центральным отоплением или солнечными коллекторами и другими источниками энергии. В некоторые модели можно встроить теплонасос, который до 70% энергии получает из воздуха в помещении.



КGV КОМБИНИРОВАННЫЙ ВОДОНАГРЕВАТЕЛЬ

В последнее время люди все чаще обращаются к обновляемым источникам энергии. В этих целях Gorenje разработало комбинированные водонагреватели КGV, которые можно использовать в системах центрального отопления в сочетании с солнечными коллекторами и другими источниками энергии. Водонагреватели КGV являются результатом многолетних исследований и солидного опыта Gorenje в области разработки водонагревателей. Приборы изготовлены из высококачественной стали, имеют эмалевое покрытие и оборудованы магниевым защитным анодом. Внутри водонагревателей встроен один или два теплообменника, обеспечивающих быстрый нагрев и высокую производительность. Изоляционный слой, выполненный из жесткого, не содержащего фреонов полиуретана, средней толщины 57 мм, обеспечивает высокую теплоизоляцию.

Опция: возможность установки теплового насоса.

- Объем: 200, 300, 400, 500 л
- Один или два трубчатых теплообменника
- Вертикальный напольный монтаж
- Бак из высококачественной эмалированной стали (обжиг эмали при 850 °С)
- Магниевый анод для дополнительной защиты бака от коррозии
- Биметаллический термометр показывает температуру воды в водонагревателе
- Высококачественная изоляция сводит теплотери к минимуму
- Возможность установки ТЭНа на боковом фланце или через фитинг 6/4"
- Возможность установки теплового насоса на боковом фланце
- Цвет кожуха по выбору



КGV 200



КGV 300



КGV 400

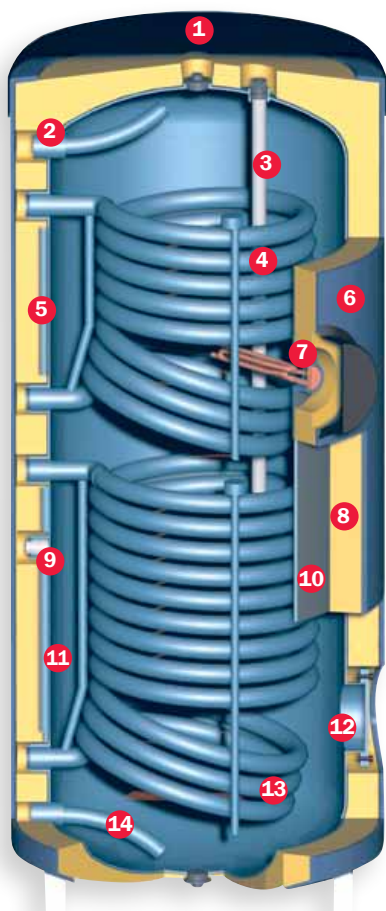

- 1 Пластиковая крышка
- 2 Выход горячей воды
- 3 Магниевый защитный анод
- 4 Верхний теплообменник (центральное отопление)
- 5 Канал для датчика термостата
- 6 Текстильный кожух
- 7 ТЭН
- 8 Изоляция
- 9 Циркуляционный контур
- 10 Эмалированный бак
- 11 Канал для датчика термостата
- 12 Боковой фланец
- 13 Нижний теплообменник (солнечный коллектор)
- 14 Трубка подачи воды

КGV КОМБИНИРОВАННЫЙ ВОДОНАГРЕВАТЕЛЬ

КGV 200-1 с котлом центрального отопления

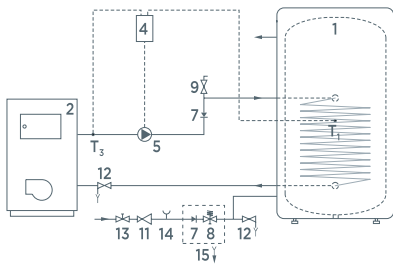

КGV 300-1 с коллектором солнечной энергии

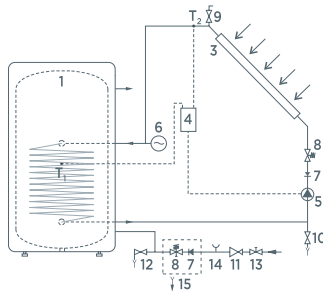

КGV 300-2 с коллектором солнечной энергии и котлом центрального отопления

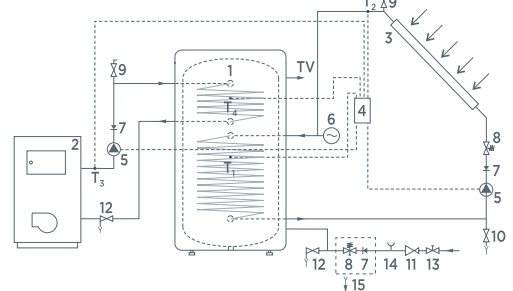

Легенда

- 1 Комбинированный водонагреватель KGV
- 2 Котел центрального отопления
- 3 Коллектор солнечной энергии
- 4 Дифференциальный термостат с температурными датчиками (T1, T2, T3, T4)
- 5 Циркуляционный насос
- 6 Расширительный бак
- 7 Обратный клапан
- 8 Предохранительный клапан
- 9 Вентиляционный клапан
- 10 Клапан для наполнения и слива системы
- 11 Редукционный клапан
- 12 Выпускной клапан
- 13 Запорный клапан
- 14 Контрольный патрубкок
- 15 Воронка с подсоединением к стоку



МОДЕЛЬ	КGV 200-1	КGV 300-1	КGV 300-2	КGV 400-2	КGV 500-2
Объем, л	200	285	280	395	500
МОНТАЖНЫЕ РАЗМЕРЫ					
Общая высота, мм	1150	1550	1550	1839	1853
Внешний диаметр, мм	650	650	650	680	760
Присоединение к водопроводу	G 1	G 1	G 1	G 1	G 1
Вес нетто/брутто/с водой, кг	82/90/290	112/120/397	134/142/417	158/166/558	172/180/672
ТЕХНИЧЕСКИЕ ХАРАКТЕРИСТИКИ					
Стальной эмалированный бак	✓	✓	✓	✓	✓
Магнийевый защитный анод	✓	✓	✓	✓	✓
Средняя толщина изоляционного слоя, мм	57	57	57	50	50
Степень защиты	IP 21	IP 21	IP 21	IP 21	IP 21
Резьбовая втулка G 6/4	✓	✓	✓	✓	✓
Боковой фланец, 180 мм	✓	✓	✓	✓	✓
ВЕРХНИЙ ТЕПЛООБМЕННИК					
Размеры присоединения	-	-	G 1	G 1	G 1
Площадь теплообменника, м ²	-	-	0,90	0,93	0,96
Объем, л	-	-	5,7	5,8	6
Теплопроизводительность, кВт ⁽¹⁾	-	-	26,9	27,5	28,2
НИЖНИЙ ТЕПЛООБМЕННИК					
Размеры присоединения	G 1	G 1	G 1	G 1	G 1
Площадь теплообменника, м ²	0,85	1,45	1,45	1,76	1,95
Объем, л	5,3	9,1	9,1	11,1	12,2
Теплопроизводительность, кВт ⁽¹⁾	28,7	42,7	42,7	49,4	58,1
РАБОЧЕЕ ДАВЛЕНИЕ					
Водонагреватель, бар	6	6	6	10	10
Теплообменник, бар	12	12	12	10	10
МАКСИМАЛЬНАЯ ТЕМПЕРАТУРА					
Водонагреватель, °C	85	85	85	95	95
Теплообменник, °C	120	120	120	110	110
ОПЦИИ					
Установка ТЭНа через фитинг	✓	✓	✓	✓	✓
Установка ТЭНа на боковом фланце	✓	✓	✓	✓	✓
Установка теплового насоса	✓	✓	✓	✓	✓

⁽¹⁾ Нагрев санитарной воды от 10 до 45 °C при температуре теплоносителя на входе 80 °C и скорости прохождения теплоносителя 3000 л/ч.

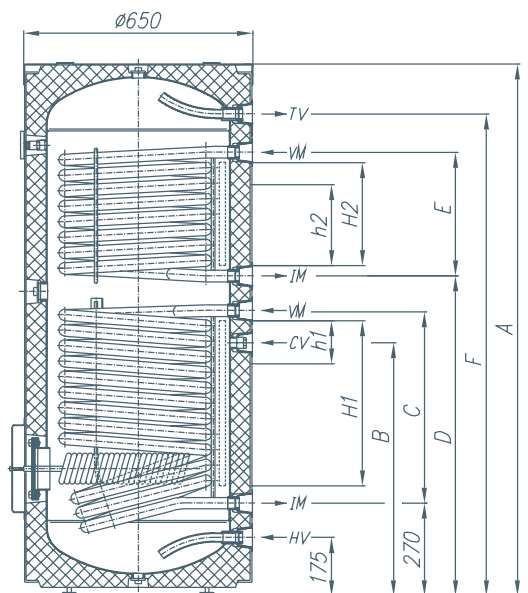

	КGV 200-1	КGV 300-1	КGV 300-2	КGV 400-2	КGV 500-2
A, мм	1150	1550	1550	1835	1853
B, мм	560	740	740	1000	1095
C, мм	380	560	560	560	560
D, мм	-	-	930	1100	1195
E, мм	-	-	360	360	270
F, мм	1010	1410	1410	1835	1853
HV, дюйм	G 1	G 1	G 1	G 1	G 1
IM, дюйм	G 1	G 1	G 1	G 1	G 1
CV, дюйм	G 3/4	G 3/4	G 3/4	G 3/4	G 1
VM, дюйм	G 1	G 1	G 1	G 1	G 1
TV, мм	G 1	G 1	G 1	G 1	G 1
H 1, мм	300	480	480	560	560
H 2, мм	-	-	300	370	310
h 1, мм	100	155	155	185	185
h 2, мм	-	-	210	260	220

- HV – вход холодной воды
- IM – выход теплоносителя
- CV – циркуляционный контур
- VM – вход теплоносителя
- TV – выход горячей воды
- H1, H2 – канал для датчика
- h1, h2 – размещение датчика

GV ВОДОНАГРЕВАТЕЛЬ КОСВЕННОГО НАГРЕВА

Водонагреватель GV был разработан на основе водонагревателей семейства GB и в отличие от других приборов GB предназначен для вертикального напольного монтажа. Водонагреватель оснащен трубчатый теплообменником с большой площадью поверхности и высокой производительностью. Его можно подсоединять к любым источникам центрального отопления. Больше всего водонагреватели GV подходят для установки под газовым котлом, размещенным на стене.

- Объем: 100, 120, 150 л
- Один трубчатый теплообменник (подсоединение сзади)
- Вертикальный напольный монтаж
- Компактные размеры: возможность установки под настенным газовым котлом
- Бак из высококачественной эмалированной стали (обжиг эмали при 850 °С)
- Магнийевый анод для дополнительной защиты бака от коррозии
- Биметаллический термометр показывает температуру воды в водонагревателе
- Высококачественная изоляция сводит теплотери к минимуму



МОДЕЛЬ	GV 100	GV 120	GV 150
Объем, л	100	120	150
ПРЕДНАЗНАЧЕНИЕ			
Одна или несколько водоразборных точек	✓	✓	✓
Вертикальный напольный монтаж	✓	✓	✓
Присоединение к теплообменнику	G 3/4	G 3/4	G 3/4
Количество человек при среднем расходе	4-5	5-6	6-8
МОНТАЖНЫЕ РАЗМЕРЫ			
Высота, мм	948	1103	1318
Присоединение к водопроводу	500	500	500
Присоединение к циркуляционному контуру	G 1/2	G 1/2	G 1/2
Вес нетто/брутто/с водой, кг	54/57/154	60/66/182	70/74/220
ТЕХНИЧЕСКИЕ ХАРАКТЕРИСТИКИ			
Рабочее давление, бар	6	6	6
Стальной эмалированный бак	✓	✓	✓
Магнийевый защитный анод	✓	✓	✓
Термометр	✓	✓	✓
Средняя толщина изоляционного слоя, мм	40	40	40
ТЕПЛООБМЕННИК			
Площадь поверхности теплообменника, м ²	0,90	0,90	0,90
Максимальное давление теплоносителя, бар	6	6	6
Максимальная температура, °С	85	85	85
РАБОЧИЕ ХАРАКТЕРИСТИКИ			
Время нагрева от 15 до 75 °С	17 мин.	15 мин.	18 мин.
Количество смешанной воды 40 °С, л ¹	187	226	286
Теплотери, кВтч/24 ч ²	1,58	1,77	2,05

Водонагреватель GV в комбинации с газовым котлом

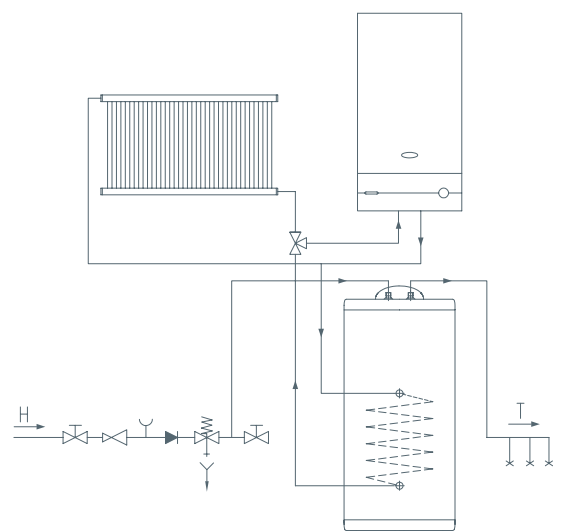

⁽¹⁾ Значения действительны для смешивания воды из водопровода 15 °С и воды из водонагревателя, нагретой до температуры 65 °С (стандарт SIST EN 60379:2005).

⁽²⁾ Измерялось при температуре окружающей среды 20 °С и температуре воды в водонагревателе 65 °С (стандарт SIST EN 60379:2005).

ТС ТЕПЛОВОЙ НАСОС ДЛЯ НАГРЕВА ВОДЫ ВОЗДУХ-ВОДА

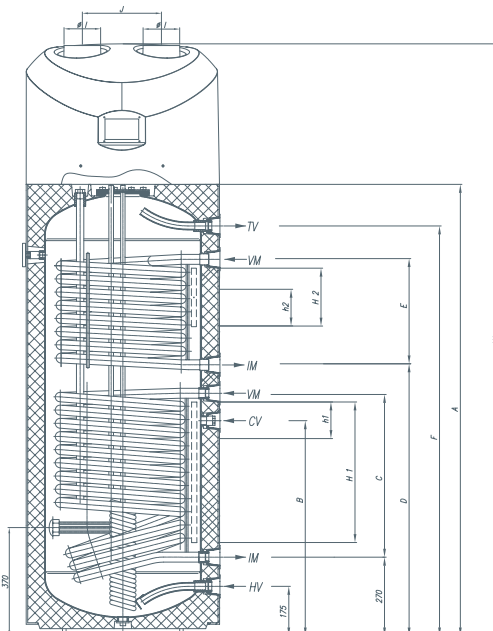

- Объем: 200, 300 л
- Вертикальный напольный монтаж
- Компактное исполнение: комбинированный водонагреватель + тепловой насос в одном блоке
- Дополнительно один или два трубчатых теплообменника для других источников энергии (центральное отопление, солнечные коллекторы)
- Бак из высококачественной эмалированной стали (обжиг эмали при 850 °С)
- Магнийевый анод для дополнительной защиты бака от коррозии
- Электронное управление теплового насоса имеет следующие функции:
 - установка температуры воды в водонагревателе
 - индикация температуры воды в водонагревателе
 - программа «Защита от легионеллы»
- Высококачественная изоляция сводит теплотери к минимуму



МОДЕЛЬ	ТС 200-1/ZC	ТС 300-1/ZC	ТС 300-2/ZC
Объем, л	200	285	280
МОНТАЖНЫЕ РАЗМЕРЫ			
Общая высота, мм	1550	1950	1950
Внешний диаметр, мм	660	660	660
Присоединение к водопроводу	G 1	G 1	G 1
Вес нетто/брутто/с водой, кг	112/120/312	142/150/427	164/172/444
ТЕПЛОВОЙ НАСОС			
Теплопроизводительность, Вт	1850	1850	1850
Присоединительная мощность, Вт	600	600	600
Холодопроизводительность, Вт	1310	1310	1310
Отопительный коэффициент	до 3,3	до 3,3	до 3,3
Хладагент	R134a	R134a	R134a
Максимальная температура, °С (теплонасос)	55	55	55
Программа «Защита от легионеллы», °С	65	65	65
Напряжение/частота, В/Г	230/50	230/50	230/50
КОМБИНИРОВАННЫЙ ВОДОНАГРЕВАТЕЛЬ			
Стальной эмалированный бак	✓	✓	✓
Магнийевый защитный анод	✓	✓	✓
Средняя толщина изоляционного слоя, мм	65	65	65
Степень защиты	230/50	230/50	230/50
НИЖНИЙ ТЕПЛООБМЕННИК			
Размеры присоединения	G 3/4	G 3/4	G 3/4
Площадь теплообменника, м ²	0,85	1,45	1,45
Объем, л	5,3	9,1	9,1
ВЕРХНИЙ ТЕПЛООБМЕННИК			
Размеры присоединения	-	-	G 3/4
Площадь теплообменника, м ²	-	-	0,90
Объем, л	-	-	9,1
РАБОЧЕЕ ДАВЛЕНИЕ			
Водонагреватель, бар	6	6	6
Теплообменник, бар	12	12	12
МАКСИМАЛЬНАЯ ТЕМПЕРАТУРА			
Водонагреватель, °С	85	85	85
Теплообменник, °С	120	120	120

HV – вход холодной воды
 IM – выход теплоносителя
 CV – циркуляционный контур
 VM – вход теплоносителя
 TV – выход горячей воды
 H1, H2 – канал для датчика
 h1, h2 – размещение датчика

MODEL	HP 200-1/Z	HP 300-1/Z	HP 300-2/Z
A, мм	1150	1550	1550
B, мм	560	740	740
C, мм	380	560	560
D, мм	-	-	930
E, мм	-	-	360
F, мм	1010	1410	1410
H*, мм	1350	1750	1750
I, мм	Ø 150	Ø 150	Ø 150
J, мм	450	450	450
HV, дюйм	G 1	G 1	G 1
IM, дюйм	G 1	G 1	G 1
CV, дюйм	G 3/4	G 3/4	G 3/4
VM, дюйм	G 1	G 1	G 1
TV, дюйм	G 1	G 1	G 1

ТС ТЕПЛОВОЙ НАСОС ДЛЯ НАГРЕВА ВОДЫ

Gorenje разработало изделие, используя которое вы одновременно сэкономите ваши средства и позаботитесь о сохранении окружающей среды. Теплонасосы можно отнести к наиболее экологичным и экономичным устройствам приготовления воды бытового использования. Они устанавливаются на комбинированных водонагревателях. Забирая тепло из окружающего воздуха и дополнительно используя электроэнергию, они нагревают воду до температуры 55 °С. Тепловые насосы оборудованы системой термической дезинфекции для предупреждения появления болезнетворных бактерий (напр., легионеллы), для чего прибор периодически сам нагревает воду до 65 °С. Тепловые насосы можно использовать для охлаждения небольших погребов и кладовых комнат. По сравнению с газом или дизельным топливом тепловые насосы окупаются через несколько лет использования.

- Объем: 200, 300, 400, 500 л
- Вертикальный напольный монтаж
- Компактное исполнение: комбинированный водонагреватель + тепловой насос в одном блоке
- Дополнительно один или два трубчатых теплообменника для других источников энергии (центральное отопление, солнечные коллекторы)
- Бак из высококачественной эмалированной стали (обжиг эмали при 850 °С)
- Магниевый анод для дополнительной защиты бака от коррозии
- Электронное управление теплового насоса имеет следующие функции:
 - установка температуры воды в водонагревателе
 - индикация температуры воды в водонагревателе
 - программа «Защита от легионеллы»
- Высококачественная изоляция сводит теплопотери к минимуму
- Цвет кожуха по выбору



ТС 300-2/S

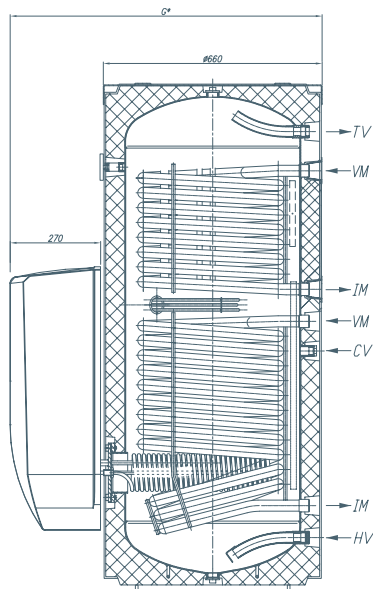

Тепловой насос: исполнение сбоку



ТС 300-2/Z

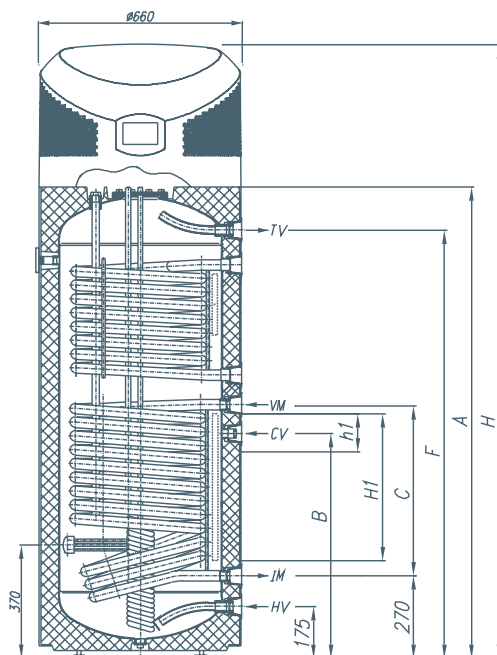

Тепловой насос: исполнение сверху

HV – вход холодной воды
 IM – выход теплоносителя
 CV – циркуляционный контур
 VM – вход теплоносителя
 TV – выход горячей воды
 H1, H2 – канал для датчика
 h1, h2 – размещение датчика

	ТС 200-1/Z-S	ТС 300-1/Z-S	ТС 300-2/Z-S
A, мм	1150	1550	1550
B, мм	560	740	740
C, мм	380	560	560
D, мм	-	-	930
E, мм	-	-	360
F, мм	1010	1410	1410
G*, мм	960	960	960
H*, мм	1550	1950	1950
HV, дюйм	G 1	G 1	G 1
IM, дюйм	G 1	G 1	G 1
CV, дюйм	G 3/4	G 3/4	G 3/4
VM, дюйм	G 1	G 1	G 1
TV, дюйм	G 1	G 1	G 1
H 1, мм	300	480	480
H 2, мм	-	-	300
h 1, мм	100	155	155
h 2, мм	-	-	210

ТС ТЕПЛОВОЙ НАСОС ДЛЯ НАГРЕВА ВОДЫ

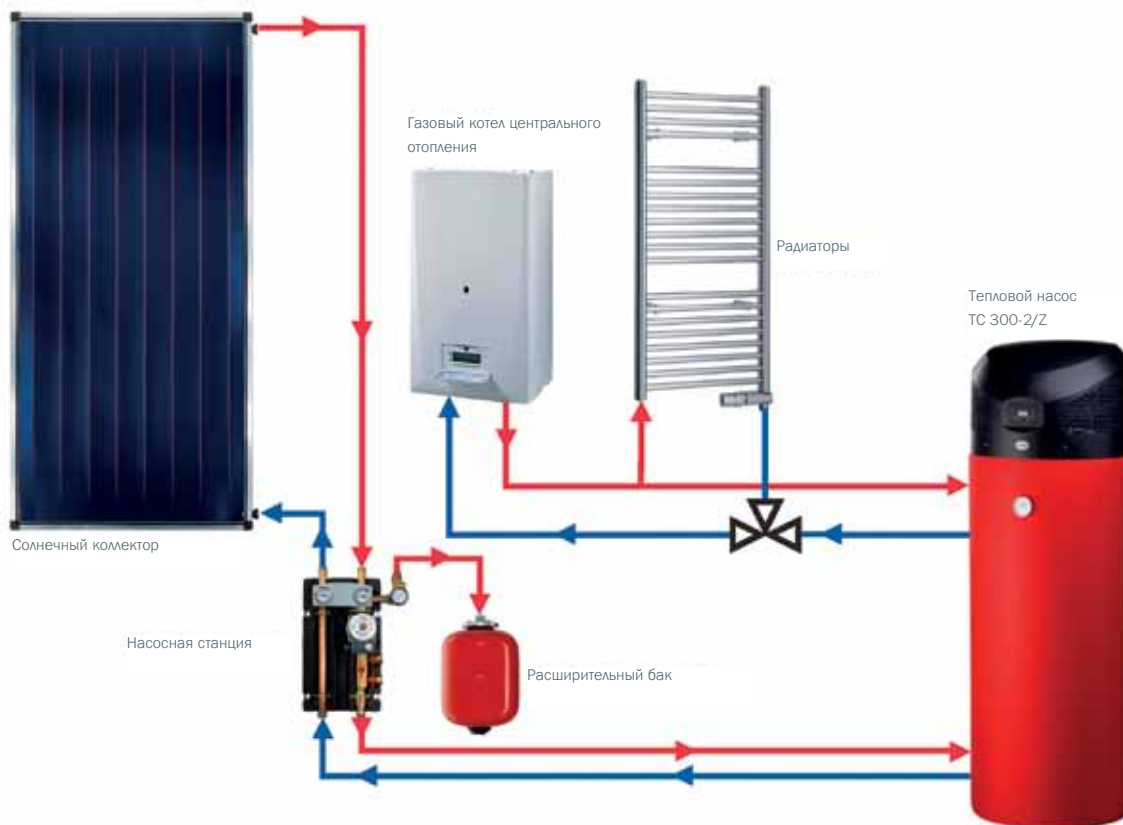

МОДЕЛЬ	ТС 200-1/Z	ТС 300-1/Z	ТС 300-1/S	ТС 300-2/Z	ТС 300-2/S	ТС 400-2/S	ТС 500-2/S
Объем, л	200	285	285	280	280	395	500
МОНТАЖНЫЕ РАЗМЕРЫ							
Общая высота, мм	1550	1950	1550	1950	1550	1839	1853
Ширина (при боковом исполнении), мм	-	-	980	-	980	1010	1090
Внешний диаметр водонагревателя, мм	660	660	660	660	660	680	760
Присоединение к водопроводу	G 1	G 1	G 1	G 1	G 1	G 1	G 1
Вес нетто/брутто/с водой, кг	112/120/312	142/150/472	142/150/472	164/172/444	164/172/444	188/196/553	202/210/702
ТЕПЛОВОЙ НАСОС							
Теплопроизводительность, Вт	1850	1850	1850	1850	1850	3000	3000
Присоединительная мощность, Вт	600	600	600	600	600	1080	1080
Холодопроизводительность, Вт	1310	1310	1310	1310	1310	1920	1920
Отопительный коэффициент	3	3	3	3	3	3	3
Хладагент	R134a	R134a	R134a	R134a	R134a	R404a	R404a
Максимальная температура, °C	55	55	55	55	55	55	55
Программа «Защита от legionеллы», °C	65	65	65	65	65	-	-
Напряжение/частота, В/Г	230/50	230/50	230/50	230/50	230/50	230/50	230/50
КОМБИНИРОВАННЫЙ ВОДОНАГРЕВАТЕЛЬ							
Стальной эмалированный бак	✓	✓	✓	✓	✓	✓	✓
Магниевый защитный анод	✓	✓	✓	✓	✓	✓	✓
Средняя толщина изоляционного слоя, мм	57	57	57	57	57	50	50
Степень защиты	IP 21	IP 21	IP 21	IP 21	IP 21	IP 21	IP 21
ВЕРХНИЙ ТЕПЛООБМЕННИК							
Размеры присоединения	-	-	-	G 1	G 1	G 1	G 1
Площадь теплообменника, м²	-	-	-	0,90	0,90	0,93	0,96
Объем, л	-	-	-	5,7	5,7	5,8	6
Теплопроизводительность, кВт ⁽¹⁾	-	-	-	26,9	26,9	27,5	28,2
НИЖНИЙ ТЕПЛООБМЕННИК							
Размеры присоединения	G 1	G 1	G 1	G 1	G 1	G 1	G 1
Площадь теплообменника, м²	0,85	1,45	1,45	1,45	1,45	1,76	1,95
Объем, л	5,3	9,1	9,1	9,1	9,1	11,1	12,2
Теплопроизводительность, кВт ⁽¹⁾	28,7	42,7	42,7	42,7	42,7	49,4	58,1
РАБОЧЕЕ ДАВЛЕНИЕ							
Водонагреватель, бар	6	6	6	6	6	10	10
Теплообменник, бар	12	12	12	12	12	10	10
МАКСИМАЛЬНАЯ ТЕМПЕРАТУРА							
Водонагреватель, °C	85	85	85	85	85	95	95
Теплообменник, °C	120	120	120	120	120	110	110

⁽¹⁾ Нагрев санитарной воды от 10 до 45 °C при температуре теплоносителя на входе 80 °C и скорости прохождения теплоносителя 3000 л/ч.

ТС/ТСК ТЕПЛОВОЙ НАСОС ДЛЯ НАГРЕВА ВОДЫ НАСТЕННЫЙ

Многолетний опыт в области разработки и производства тепловых насосов и электрических водонагревателей и общеевропейская тенденция к максимальной экономии энергии привели Gorenje к созданию нового среднелитражного (80, 100 и 120 л) теплового насос типа «воздух-вода». Компактные размеры позволяют монтировать его на стене. Энергоэффективный тепловой насос – идеальная замена электрическому водонагревателю. Мы оборудовали обычный водонагреватель среднего объема высокопроизводительным тепловым насосом. Конструкция теплового насоса типа «воздух-вода» с воздухопроводами позволяет выбирать точки входа и выхода воздуха и по вашему усмотрению использовать разные помещения дома (кухня, ванная комната, солнечные помещения).



- Объем: 80, 100, 120 л
- Вертикальный настенный монтаж
- Возможность комбинированного нагрева: тепловой насос, электроэнергия и другие источники нагрева через трубчатый теплообменник (RN (правое) или LN (левое) подключение к теплообменнику)
- «Сухой» ТЭН
- Биметаллический термометр
- Индикатор работы ТЭНа
- Бак из высококачественной эмалированной стали (обжиг эмали при 850 °С)
- Магний анод для дополнительной защиты бака от коррозии
- Высококачественная изоляция сводит теплопотери к минимуму
- Регуляция температуры воды в диапазоне до 75 °С
- Возможность установки температуры экономичного режима и «Защиты от замерзания»
- Большой диаметр фланца ТЭНа (100 мм) упрощает очистку и обслуживание
- Простой монтаж и обслуживание



МОДЕЛЬ	ТС 80	ТС 100	ТС 120	ТСК 80 RN/LN	ТСК 100 RN/LN	ТСК 120 RN/LN
Объем, л	80	100	120	80	100	120
МОНТАЖНЫЕ РАЗМЕРЫ						
A, мм	1090	1229	1345	1090	1229	1345
B, мм	550	600	750	550	600	750
C, мм	265	354	320	265	354	320
D, мм	173	182	173	173	182	173
Присоединение к водопроводу	G 1/2	G 1/2	G 1/2	G 1/2	G 1/2	G 1/2
Вес нетто/брутто/с водой, кг	70/74/150	75/79/175	80/84/200	88/92/168	94/98/194	99/103/219
ТЕПЛОВОЙ НАСОС						
Теплопроизводительность, Вт	1850	1850	1850	1850	1850	1850
Присоединительная мощность, Вт	600	600	600	600	600	600
Холодопроизводительность, Вт	1310	1310	1310	1310	1310	1310
Отопительный коэффициент (в соответствии с EN 255-3)	до 3,0	до 3,0	до 3,0	до 3,0	до 3,0	до 3,0
Хладагент	R134a	R134a	R134a	R134a	R134a	R134a
Максимальная температура, °С (теплонасос)	55	55	55	55	55	55
ЭЛЕКТРИЧЕСКИЕ ХАРАКТЕРИСТИКИ						
Напряжение/частота, В/Г	230/50	230/50	230/50	230/50	230/50	230/50
Степень защиты	IP 24	IP 24	IP 24	IP 24	IP 24	IP 24
Количество ТЭНов x мощность ТЭНа, Вт	2 x 1000	2 x 1000	2 x 1000	2 x 1000	2 x 1000	2 x 1000
Номинальный ток, А (только для нагрева с помощью электричества)	8,7	8,7	8,7	8,7	8,7	8,7
Максимальная температура, °С (для нагрева с помощью электричества)	75	75	75	75	75	75
КОМБИНИРОВАННЫЙ ВОДОНАГРЕВАТЕЛЬ						
Стальной эмалированный бак	✓	✓	✓	✓	✓	✓
Магний защитный анод	✓	✓	✓	✓	✓	✓
Средняя толщина изоляционного слоя, мм	25-60	25-60	25-60	25-60	25-60	25-60
ТЕПЛООБМЕННИК						
Размеры присоединения	-	-	-	G 3/4	G 3/4	G 3/4
Площадь теплообменника, м²	-	-	-	0,90	0,90	0,90
РАБОЧЕЕ ДАВЛЕНИЕ						
Водонагреватель, бар	9	9	9	9	9	9
Теплообменник, бар	-	-	-	12	12	12
МАКСИМАЛЬНАЯ ТЕМПЕРАТУРА						
Водонагреватель, °С	85	85	85	85	85	85
Теплообменник, °С	-	-	-	120	120	120

Вид сверху

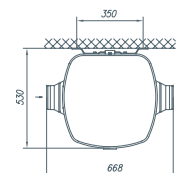

Вид сбоку

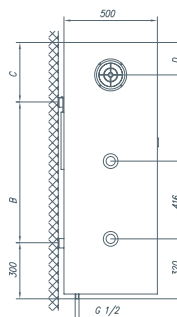

Вид спереди

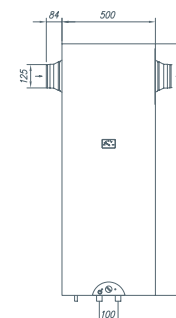

Легенда



Возможность установки температуры нагрева воды в диапазоне до 75 °С или 85 °С.
Возможность установки температуры экономичного режима и «Защиты от замерзания».



Погружной ТЭН.



«Сухой» ТЭН.



Вертикальный и горизонтальный настенный монтаж.



Горизонтальный монтаж под потолком.



Вертикальный и горизонтальный настенный монтаж.



Компактные размеры



Высококачественная и качественная изоляция.



Контроль расхода магниевого анода.



Электронное управление.



Электронное управление с индикацией установленной и фактической температуры воды в водонагревателе.



ООО «Горенье БТ»

119180, Москва, Якиманская наб., 4, стр. 1

Единая справочная: 8 800 700 05 15

Электронная почта: info@gorenje.ru

www.gorenje.ru
