

2020 | Каталог продукции

 **GARDENA®**





Полив 4

Базовая система полива GARDENA	4
GARDENA Система «Профи»	15
GARDENA Наконечники и пистолеты для полива	18
Наконечники и пистолеты-наконечники	19
Дождеватели	25
Круговые дождеватели	26
Осциллирующие дождеватели	27
Дождеватели с большим радиусом действия	29
Многоконтурный дождеватель	30
Шланги-дождеватели и сочащиеся шланги	31
Тележки и катушки для шлангов	33
Тележки для шлангов	34
Катушки для шланга	39
Настенные автоматические катушки для шлангов	40
Шланги	42
Шланги Classic	43
Шланги Comfort FLEX	44
Шланги Comfort HighFLEX	45
Шланги SuperFLEX / Шланги резиновые Premium	46
Текстильные шланги	47
Текстильные шланги / Спиральные шланги	48
Технические шланги	49
Насосы	50
Насосы садовые	51
Насосы для резервуаров с дождевой водой	54
Насосы погружные высокого давления	55
Насосы для скважин	56
Станции домового водоснабжения	57
Напорные автоматические насосы	58
Дренажные насосы для чистой воды	59
Дренажный насос для чистой воды аккумуляторный	60
Дренажные насосы для грязной воды	61
Принадлежности для насосов	62
Система микрокапельного полива	66
Базовые комплекты микрокапельного полива	68
Запуск системы	72
Шланги и принадлежности	73
Соединители	74
Капельницы	75
Микронасадки и дождеватели	77
Полив в выходные дни	80
Шланг-распылитель для охлаждения воздуха	82
Система вертикального сада	83
Подземный водопровод	86
Система подземного полива	87
Таймеры подачи воды	94
Система управления поливом	98

Садовая техника 102

Газонокосилки-роботы	102
Аккумуляторная техника	107
GARDENA Газонокосилки аккумуляторные	109
GARDENA Газонокосилки электрические	112
Газонокосилки барабанные	115
Скарификаторы-аэраторы электрические	117
Триммеры	118
Триммеры аккумуляторные	119
Триммеры электрические	121
Ножницы для травы и кустарников аккумуляторные	125
Техника для ухода за деревьями и кустарниками	128
Ножницы для живой изгороди аккумуляторные	129
Ножницы для живой изгороди электрические	131
Телескопические ножницы для живой изгороди	133
Высоторез и ножницы для живой изгороди телескопические	134
Техника для уборки в саду	136
Ручной пылесос аккумуляторный	137
Воздуходувы и воздуходувы-пылесосы садовые	138
Мойки высокого давления аккумуляторные	139



Инструменты для обрезки 141

Ножницы для травы механические	142
Секаторы	144
Секаторы	145
Ножницы бытовые	148
Ножницы для живой изгороди механические	149
Сучкорезы	152
Высоторезы	158
Высоторезы для деревьев	158
Комбисистема: сучкорез-насадка	159
Комбисистема: телескопические рукоятки	160
Пилы садовые	161
Топоры	164

Садовые инструменты 167

Большие садовые инструменты	167
Садовые инструменты NatureLine	171
GARDENA Садовые инструменты ClassicLine	173
Комбисистема	176
Ручные инструменты со съемной рукояткой	177
Ручные инструменты с несъемной рукояткой	178
Рукоятки комбисистемы	182
Система хранения инструментов	184
Насадки комбисистемы для ухода за газоном	185
Насадки комбисистемы для обработки почвы	187
Насадки комбисистемы для уборки	189
Насадки комбисистемы для использования с телескопической рукояткой	190
Высоторез-насадка комбисистемы	191
Комплекты	192
Зимние инструменты	194
Разбрасыватели-сеялки	196
Опрыскиватели	199
Опрыскиватели ручные	199
Опрыскиватели садовые помповые	200
Садовые перчатки	203
Специальный садовый инвентарь	205

Домашнее садоводство 207

Новые инструменты для балкона и террасы	207
Коврики для пересадки растений и топиарной стрижки кустов	208
Инструменты для балкона и террасы	210
NatureUp! Система вертикального сада	213
Инструменты для небольших городских садов	216

Принадлежности 218

Для базовой системы полива GARDENA	219
Для системы полива / Опрыскивателей	219
Для ножниц аккумуляторных	220
Для газонокосилок	221
Для газонокосилок-роботов	222
Для триммеров	223
Для аккумуляторной техники	224

Перечень артикулов 225

Базовая система полива GARDENA

СДЕЛАНО В
ГЕРМАНИИ



Уже более 50 лет потребители отдают предпочтение базовой системе полива GARDENA.

Коннекторы базовой системы полива GARDENA комфортны в использовании, надежные и долговечные, благодаря высокому качеству всех деталей. Все элементы системы отлично соединяются - как и раньше.

*Подробнее о гарантии: на сайте www.gardena.com/ru/warranty/ или по тел. 8-800-200-1962. Звонок бесплатный из любого региона России, кроме мобильной связи

Легко собирать систему благодаря цветовому решению:

- Светло-серый цвет - соединение на входе, например, с водопроводным краном
- Темно-серый цвет - соединение на выходе линии полива, например, с дождевателем или наконечником для полива.



Для крана



Штуцер резьбовой

Для соединения с краном.



Резбистый внешний контур обеспечивает легкий и быстрый монтаж.

Начало шланга



Коннектор стандартный

Для соединения шланга со штуцером.



Просто соединить и разъединить.

Для соединения шлангов



Переходник

Для наращивания шланга и перехода с 19 мм (3/4") на 13 мм (1/2").



Рифленные поверхности захвата из мягкого пластика делают коннектор удобным в обращении.

Для ремонта шланга



Муфта ремонтная

Для быстрого и надежного ремонта шланга без инструментов.



Надежная гайка особой формы для надежного соединения со шлангом.

Конец шланга



Коннектор с автостопом

Устанавливается со стороны выхода для легкой и быстрой смены насадок: при снятии насадки = подача воды прекращается автоматически. при подсоединении = поток воды возобновляется.



Позволяет легко заменить насадку без необходимости возвращаться к крану для перекрытия воды.

Базовая система полива GARDENA - Варианты соединения с водопроводным краном



СДЕЛАНО В
ГЕРМАНИИ



Описание	Штуцер резьбовой 1/2"	Штуцер резьбовой 3/4"	Штуцер резьбовой 1"
Арт. №	18200-29	18201-29	18202-29
Штрих код EAN	 4 078500 011334	 4 078500 011525	 4 078500 011433
Кол-во в упаковке /на паллете	12 / 2304	24 / 2304	12 / 2304
Тип упаковки	Цветная блистерная карточка	Цветная блистерная карточка	Цветная блистерная карточка
Информация по продаже	Отгружается только упаковкой	Отгружается только упаковкой	Отгружается только упаковкой
Применение	С резьбовым водопроводным краном или насосом		
Защита от мороза	•	•	•
Варианты соединения	Водопроводный кран диаметром 16,7 мм (G 3/8) с резьбой 21 мм (G 1/2)	Водопроводный кран диаметром 21 мм (G 1/2) с резьбой 26,5 мм (G 3/4)	Водопроводный кран диаметром 26,5 мм (G 3/4) с резьбой 33,3 мм (G 1)
Особенности	Простое и удобное накручивание на резьбу		



Базовая система полива GARDENA - Варианты соединения с водопроводным краном



			
Описание	Штуцер резьбовой Premium 21 мм (1/2")	Штуцер резьбовой Premium 26.5 мм (3/4")	Штуцер резьбовой Premium 33.3 мм (1")
Арт. №	18240-20	18241-20	18242-20
Штрих код EAN			
Кол-во в упаковке /на паллете	6 / 1728	12 / 2304	6 / 1728
Тип упаковки	Цветная блистерная карточка	Цветная блистерная карточка	Цветная блистерная карточка
Информация по продаже	Отгружается только упаковкой	Отгружается только упаковкой	Отгружается только упаковкой
Применение	С резьбовым водопроводным краном или насосом		
Защита от мороза	•	•	•
Варианты соединения	Водопроводный кран диаметром 16,7 мм (G 3/8) с резьбой 21 мм (G 1/2)	Водопроводный кран диаметром 21 мм (G 1/2) с резьбой 26,5 мм (G 3/4)	Водопроводный кран диаметром 26,5 мм (G 3/4) с резьбой 33,3 мм (G 1)
Особенности	Мощный поток воды: специальная внутренняя конструкция обеспечивает максимальный поток воды. Защита от брызг: инновационная форма штуцера предотвращает разбрызгивание воды из крана; металлический корпус		



Мощный поток воды

Специальный размер внутренней конструкции обеспечивает максимальный поток воды.

Защита от брызг

Направленная струя воды без брызг.



 Заявка на патент

Базовая система полива GARDENA - Варианты соединения с водопроводным краном



1 СДЕЛАНО В ГЕРМАНИИ



Штуцер шарнирный 1/2"-1"

2998-20



4 078500 299800



Штуцер шарнирный 3/4"-1"

2999-20



4 078500 299909



Штуцер без резьбы 3/4"

2907-20



4 078500 290708



Распределитель 2-х канальный 3/4" ¹

938-20



4 078500 093804

Распределитель 2-х канальный 1" ¹

940-20



4 078500 093804

Описание	С водопроводным краном или насосом				
Арт. №	2998-20	2999-20	2907-20	938-20	940-20
Штрих код EAN					
Кол-во в упаковке /на паллете	10 / 850	10 / 850	12 / 960	6 / 684	6 / 684
Тип упаковки	Цветная блистерная карточка	Цветная блистерная карточка	Цветная блистерная карточка	Цветная блистерная карточка	Цветная блистерная карточка
Информация по продаже	Отгружается только упаковкой	Отгружается только упаковкой	Отгружается только упаковкой	Отгружается только упаковкой	Отгружается только упаковкой
Применение	С водопроводным краном или насосом				
Защита от мороза	•		•	•	
Варианты соединения	Для водопроводного крана с резьбой 21 мм (G 1/2), 26,5 мм (G 3/4), 33,3 мм (G 1)	Для водопроводного крана с резьбой 26,5 мм (G 3/4), 33,3 мм (G 1)	Водопроводные краны без резьбы с наружным диаметром от 15 до 20 мм	21 mm (G 1/2") tap with 26.5 mm (G 3/4") thread	26.5 mm (G 3/4") tap with 33.3 mm (G 1") thread
Особенности	Шланг не путается и не перекручивается вокруг крана (насоса) благодаря шарнирному соединению. Идеально подходит для использования с тележкой		Устойчивый к коррозии	Для подключения одновременно двух водозаборных линий, 2 выхода с плавной регулировкой	

Базовая система полива GARDENA - Варианты соединения с водопроводным краном



СДЕЛАНО В ГЕРМАНИИ



Распределитель 2-х канальный

8193-20



4 078500 819305



Распределитель 4-х канальный

8194-20



4 078500 819404



Счетчик воды ¹

8188-24



4 078500 818841

Описание	С резьбовым водопроводным краном или насосом		Для контроля потребления воды и измерения текущего расхода воды
Арт. №	8193-20	8194-20	8188-24
Штрих код EAN			
Кол-во в упаковке /на паллете	4 / 240	2 / 104	4 / 288
Тип упаковки	Цветная блистерная карточка	Цветная блистерная карточка	Цветная блистерная карточка
Информация по продаже	—	—	—
Применение	С резьбовым водопроводным краном или насосом		Для контроля потребления воды и измерения текущего расхода воды
Варианты соединения	Водопроводный кран диаметром 26,5 мм (G 3/4) с резьбой 33,3 мм (G 1), водопроводный кран диаметром 21 мм (G 1/2) с резьбой 26,5 мм (G 3/4)		Водопроводный кран, душ садовый, дождеватель, насос, штуцер/соединитель шланговый
Особенности	Для подключения одновременно 2 водозаборных линий, с регулировкой и блокировкой потока воды, подходит для 2 таймеров подачи воды. Совместим с Системой «Профи» при помощи резьбового штуцера арт.2801	Для подключения одновременно 4 водозаборных линий, с регулировкой и блокировкой потока воды, подходит для 2 таймеров подачи воды. Совместим с Системой «Профи» при помощи резьбового штуцера арт.2801	Четыре функции, простой выбор при помощи кнопки: расход воды в день, за сезон, за цикл полива и актуальный расход воды (литров/мин), батарейка в комплекте



СДЕЛАНО В ГЕРМАНИИ



Новинка!

Описание	Штуцер без резьбы для бытовых кранов
Арт. №	18210-20
Штрих код EAN	 4 078500 048514
Кол-во в упаковке /на паллете	10 / 800
Тип упаковки	Цветная блистерная карточка
Информация по продаже	—
Применение	Подходит для кранов с внутренней и наружной резьбой
Защита от мороза	•
Варианты соединения	Краны для внутренних помещений с внутренней и внешней резьбой, М 22 x 1 внутренняя резьба, М 24 x 1 наружная резьба
Особенности	Фитинги Базовой системы полива GARDENA можно быстро быстро присоединить и отсоединить к крану после однократной смены головки крана



Базовая система полива GARDENA - Варианты соединения на входе шланга



СДЕЛАНО В ГЕРМАНИИ



Описание	Коннектор стандартный 1/2"	Коннектор стандартный 3/4"	Коннектор Premium 1/2" - 5/8"	Коннектор Premium 3/4"
Арт. №	18215-29	18216-29	18255-20	18256-20
Штрих код EAN	4 078500 011846	4 078500 011907	4 078500 031936	4 078500 031974
Кол-во в упаковке /на паллете	24 / 1728	12 / 1584	12 / 1248	12 / 1248
Тип упаковки	Цветная блистерная карточка	Цветная блистерная карточка	Цветная блистерная карточка	Цветная блистерная карточка
Информация по продаже	Отгружается только упаковкой	Отгружается только упаковкой	Отгружается только упаковкой	Отгружается только упаковкой
Применение	Вход шланга	Вход шланга	Вход шланга	Вход шланга
Варианты соединения	Для шлангов диаметром 13 мм (1/2") - 15 мм (5/8")	Для шлангов диаметром 19 мм (3/4")	Для шлангов диаметром 13 мм (1/2") - 15 мм (5/8")	Для шлангов диаметром 19 мм (3/4")
Особенности	POWER GRIP - специальной формы зажимная гайка для плотного соединения коннектора и шланга, рифленные поверхности захвата из мягкого пластика для комфортного использования.		Современный, изящный дизайн, рифленные поверхности захвата из мягкого пластика, высокая механическая прочность благодаря прочной зажимной гайке из высококачественного в виде удлиненной пластиковой муфты.	



Металлическая зажимная гайка

Надежное соединение со шлангом.

Удлиненная пластиковая муфта

Предотвращает выкручивание шланга.

Базовая система полива GARDENA - Варианты соединения на входе шланга



СДЕЛАНО В ГЕРМАНИИ



Описание	Коннектор с автостопом 1/2"	Коннектор с автостопом 3/4"	Коннектор с автостопом Premium 1/2" - 5/8"	Коннектор с автостопом Premium 3/4"
Арт. №	18213-29	18214-29	18253-20	18254-20
Штрих код EAN	 4 078500 011761	 4 078500 011662	 4 078500 031837	 4 078500 031882
Кол-во в упаковке /на паллете	24 / 1728	12 / 1584	12 / 1248	12 / 1248
Тип упаковки	Цветная блистерная карточка	Цветная блистерная карточка	Цветная блистерная карточка	Цветная блистерная карточка
Информация по продаже	Отгружается только упаковкой	Отгружается только упаковкой	Отгружается только упаковкой	Отгружается только упаковкой
Применение	Выход шланга	Выход шланга	Выход шланга	Выход шланга
Защита от мороза	•	•	•	•
Варианты соединения	Для шлангов диаметром 13 мм (1/2") - 15 мм (5/8")	Для шлангов диаметром 19 мм (3/4")	Для шлангов диаметром 13 мм (1/2") - 15 мм (5/8")	Для шлангов диаметром 19 мм (3/4")
Особенности	<p>Коннектор класса «стандарт» современного дизайна. Быстрое и удобное присоединение и смена насадок на выходном конце шланга. При присоединении насадки вода подается автоматически, при отсоединении поток воды перекрывается автоматически – для смены насадки Вам не нужно перекрывать кран! Рифленные поверхности захвата из мягкого пластика делают коннектор удобным. Упругое защитное кольцо. Новая запатентованная форма зажимной гайки обеспечивает идеальное соединение коннектора и шланга.</p>		<p>Высококачественный коннектор класса «Премиум» современного дизайна. Быстрое и удобное присоединение и смена насадок на выходном конце шланга. При присоединении насадки вода подается автоматически, при отсоединении поток воды перекрывается автоматически – для смены насадок Вам не нужно перекрывать кран! Рифленные поверхности захвата из мягкого пластика. Упругое защитное кольцо. Зажимная гайка из высококачественного металла со встроенной защитой от перегибов шланга в виде удлиненной пластиковой муфты обеспечивает дополнительную механическую прочность.</p>	



Легкая смена аксессуаров для полива

Не нужно возвращаться к водопроводному крану для того, чтобы перекрыть воду и переключить насадки для полива. Как только снимаете наконечник, распылитель для полива или дождеватель, поток воды останавливается. При подсоединении насадки обратно к коннектору - подача воды возобновляется.

Удобное использование

Благодаря элементам из мягкого пластика удерживать коннектор удобно даже мокрыми руками.

Базовая система полива GARDENA - Варианты соединения на входе шланга



СДЕЛАНО В
ГЕРМАНИИ



Описание	Коннектор с регулятором 1/2"	Коннектор с регулятором 3/4"	Клапан регулирующий	Клапан регулирующий 1/2"
Арт. №	2942-20	2943-20	2977-20	2976-20
Штрих код EAN	 4 078500 294201	 4 078500 294300	 4 078500 297707	 4 078500 297608
Кол-во в упаковке /на паллете	6 / 792	6 / 792	6 / 576	6 / 576
Тип упаковки	Цветная блистерная карточка	Цветная блистерная карточка	Цветная блистерная карточка	Цветная блистерная карточка
Информация по продаже	Отгружается только упаковкой	Отгружается только упаковкой	Отгружается только упаковкой	Отгружается только упаковкой
Применение	Выход шланга	Выход шланга	Для плавной регулировки и отключения воды через одно из ответвлений тройника	Для плавной регулировки и отключения воды в шланге
Защита от мороза	•	•	•	•
Варианты соединения	Для шлангов диаметром 13 мм (1/2") и 15 мм (5/8")	Для шлангов диаметром 19 мм (3/4")	Коннектор, коннектор с автостопом	Коннектор, коннектор с автостопом
Особенности	Простая смена насадок, особенно для систем с большим давлением воды, регулятор интенсивности и отключения потока воды		Идеален для регулировки потока воды к дождевателю. Простое соединение	Идеален для регулировки потока воды к дождевателю

Базовая система полива GARDENA - Варианты соединения на входе шланга



СДЕЛАНО В
ГЕРМАНИИ



Описание	Адаптер 3/4"
Арт. №	2921-20
Штрих код EAN	 4 078500 292108
Кол-во в упаковке /на паллете	6 / 1728
Тип упаковки	Цветная блистерная карточка
Информация по продаже	Отгружается только упаковкой
Применение	Для подключения систем полива с внутренней резьбой к базовой системе GARDENA
Защита от мороза	•
Варианты соединения	Наружная резьба 26,5 мм (G 3/4)

Базовая система полива GARDENA - Варианты соединения на входе шланга



СДЕЛАНО В
ГЕРМАНИИ



Описание	Муфта ремонтная 1/2"	Муфта ремонтная 3/4"	Переходник	Тройник
Арт. №	18232-29	18233-29	2931-29	2934-20
Штрих код EAN	 4 078500 012140	 4 078500 012102	 4 078500 293129	 4 078500 293402
Кол-во в упаковке /на паллете	24 / 1728	12 / 1584	24 / 2304	12 / 2592
Тип упаковки	Цветная блистерная карточка	Цветная блистерная карточка	Цветная блистерная карточка	Цветная блистерная карточка
Информация по продаже	Отгружается только упаковкой	Отгружается только упаковкой	Отгружается только упаковкой	Отгружается только упаковкой
Применение	Нарращивание шланга или ремонт	Нарращивание шланга или ремонт	Нарращивание шланга или ремонт	Для разделения линий, для наращивания шланга диаметром 13 мм (1/2")
Защита от мороза	•	•	•	•
Варианты соединения	Для шлангов диаметром 13 мм (1/2") и 15 мм (5/8")	Для шлангов диаметром 19 мм (3/4")	Коннектор, коннектор с автостопом	Коннектор, коннектор с автостопом, регулирующий клапан
Особенности	Для быстрого ремонта или наращивания шланга. Вырежьте поврежденный участок, соедините образовавшиеся концы с помощью муфты, и шланг снова готов к работе		Для наращивания шланга, для перехода с диаметра 19 мм (3/4") на диаметр 13 мм (1/2")	–





СДЕЛАНО В
ГЕРМАНИИ



Описание	Комплект коннекторов	Комплект базовый	Комплект для полива Premium базовый
Арт. №	18283-20	18291-20	18298-20
Штрих код EAN	 4 078500 010382	 4 078500 010344	 4 078500 033008
Кол-во в упаковке /на паллете	10 / 850	10 / 600	6 / –
Тип упаковки	Цветная блистерная карточка	Цветная блистерная карточка	Цветная блистерная карточка
Информация по продаже	–	–	–
Защита от мороза	•	•	•
Варианты соединения	Для шлангов диаметром 13 мм (1/2") и 15 мм (5/8")	Шланги диаметром 13 мм (1/2") и 15 мм (5/8") и водопроводный кран с резьбой 26,5 мм (G 3/4) и 33,3 мм (G 1)	Шланги диаметром 13 мм (1/2") и 15 мм (5/8") и водопроводный кран с резьбой 26,5 мм (G 3/4) и 33,3 мм (G 1)
Информация о продукте, см. арт. №	18215, 931	18202/5305, 18215, 18213, 18300	18242/5305, 18255, 18253, 18305
Состав комплекта	2 x 18215, 1 x 931	1 x 18202/5305, 18215, 18213, 18300	1x 18242/5305, 18255, 18253, 18305





СДЕЛАНО В
ГЕРМАНИИ



Описание	Комплект для полива
Арт. №	18299-34
Штрих код EAN	 4 078500 035842
Количество в упаковке / на паллете	36 / 144
Тип упаковки	Дисплей
Информация по продаже	Отгружается по 36 шт. в Дисплее
Защита от мороза	•
Варианты соединения	Шланги диаметром 13 мм (1/2") и 15 мм (5/8") и водопроводный кран с резьбой 26,5 мм (G 3/4) и 33,3 мм (G 1)
Информация о продукте, см. арт. №	18202/5305, 18215, 18213, 18311
Состав комплекта	1 x 18202/5305, 18215, 18213, 18311



GARDENA Система «Профи»

Для большего напора и увеличенного расхода воды

GARDENA Система «Профи» - идеальное решение, когда требуется доставить количество воды на удаленные участки. Систему можно применять с высокопроизводительными насосами. Она также специально разработана для использования со шлангами диаметром 19 мм (3/4").

Соответствующие детали системы также доступны для переключения между GARDENA системой «Профи» и базовой системой полива GARDENA.

СДЕЛАНО В
ГЕРМАНИИ



Подробнее о гарантии:
на сайте www.gardena.com/ru/warranty/
или по тел. 8-800-200-1962
Звонок бесплатный из любого региона
России, кроме мобильной связи

GARDENA Система «Профи»

СДЕЛАНО В
ГЕРМАНИИ



Описание	Штуцер «Профи» 3/4"	Штуцер «Профи» 1"
Арт. №	2801-20	2802-20
Штрих код EAN	 4 078500 280105	 4 078500 280204
Количество в упаковке / на паллете	10 / 1320	10 / 960
Тип упаковки	Цветная блистерная карточка	Цветная блистерная карточка
Информация по продаже	—	—
Применение	С резьбовым водопроводным краном или насосом	С резьбовым водопроводным краном или насосом
Состав комплекта	Водопроводный кран диаметром 21 мм (G 1/2) с резьбой 26,5 мм (G 3/4)	Водопроводный кран диаметром 26,5 мм (G 3/4) с резьбой 33,3 мм (G 1)
Особенности	—	Для всех насосов GARDENA (кроме арт. № 1490, 1740, 1742)

GARDENA Система «Профи»

СДЕЛАНО В
ГЕРМАНИИ



Описание	Коннектор «Профи»	Коннектор с регулятором «Профи»	Коннектор с автостопом «Профи» ¹
Арт. №	2817-20	2819-20	2814-20
Штрих код EAN	 4 078500 281706	 4 078500 281904	 4 078500 281409
Количество в упаковке / на паллете	10 / 1120	6 / 480	10 / 1320
Тип упаковки	Цветная блистерная карточка	Цветная блистерная карточка	Цветная блистерная карточка
Информация по продаже	—	—	—
Применение	Вход шланга	Выход шланга	Выход шланга
Состав комплекта	Шланги диаметром 19 мм (3/4")	Шланги диаметром 19 мм (3/4")	Шланги диаметром 19 мм (3/4")
Особенности	Высокая механическая прочность соединения, простая смена коннектора	Простая смена насадок, особенно для систем с большим давлением воды, регулятор интенсивности и отключения потока воды, высокая механическая прочность соединения.	При присоединении насадки вода подается автоматически, при отсоединении - поток воды перекрывается автоматически, для соединения всех насадок базовой системы GARDENA с Системой «Профи», для перехода к шлангам диаметром 13 мм (1/2") при помощи переходника арт. № 931

GARDENA Система «Профи»

СДЕЛАНО В
ГЕРМАНИИ



Описание	Переходник «Профи»	Переходник понижающий «Профи» ¹	Тройник «Профи»
Арт. №.	2831-20	2830-20	2833-20
Штрих код EAN	 4 078500 283106	 4 078500 283007	 4 078500 283304
Количество в упаковке / на паллете	10 / 1320	10 / 1320	6 / 792
Тип упаковки	Цветная блистерная карточка	Цветная блистерная карточка	Цветная блистерная карточка
Информация по продаже	–	–	–
Применение	Для соединения, наращивания шлангов	Переход от Системы «Профи» к Базовой системе GARDENA	Для разветвления шлангов Система «Профи»
Варианты соединения	1 x вход 3/4" и 1 x выход 3/4"	1 вход Системы «Профи», 1 выход Базовой Системы GARDENA	3 выхода 3/4"

GARDENA Система «Профи»

СДЕЛАНО В
ГЕРМАНИИ



Описание	Тройник «Профи»	Переходник Т-образный «Профи» ¹	Адаптер универсальный «Профи» ¹
Арт. №.	2834-20	2835-20	2821-20
Штрих код EAN	 4 078500 283403	 4 078500 283502	 4 078500 282109
Количество в упаковке / на паллете	6 / 936	6 / 792	6 / 936
Тип упаковки	Цветная блистерная карточка	Цветная блистерная карточка	Цветная блистерная карточка
Информация по продаже	–	–	–
Применение	Переход от Системы «Профи» к Базовой системе GARDENA	Переход от Системы «Профи» к Базовой системе GARDENA	Для подключения систем полива с внутренней резьбой к Системе «Профи»
Варианты соединения	1 вход Системы «Профи», 2 выхода Базовой Системы GARDENA	1 вход Системы «Профи», 1 выход Системы «Профи», 1 выход Базовой Системы GARDENA	Резьба 26,5 мм (G 3/4)



СДЕЛАНО В
ГЕРМАНИИ



Описание	Наконечник «Профи»
Арт. №	2818-20
Штрих код EAN	
Кол-во в упаковке /на паллете	10 / 900
Тип упаковки	Цветная блистерная карточка
Информация по продаже	–
Тип струи	Жесткая струя, распыление
Характеристики	Плавная регулировка потока воды, подачу воды можно перекрыть.
Возможность перенастройки для Базовой системе полива GARDENA	–
Особенности	Большая пропускная способность, латунная форсунка



Для большего напора и увеличенного расхода воды

Для шлангов диаметром 19 мм (3/4").



Широкая область применения

Использование там, где:

- требуется максимальный поток воды
- большое расстояние от насоса до до точки полива
- используются производительные насосы.

Наконечники и пистолеты для полива GARDENA

СДЕЛАНО В
ГЕРМАНИИ



Правильная насадка для каждой задачи

Новое поколение аксессуаров для полива впечатляет:

- Широкий ассортимент, учитывающий потребности пользователей
- Инновационная технология устойчивости к морозам для длительного использования
- Легко использовать благодаря эргономичной форме курка с интегрированным фиксатором
- Удобная регулировка потока воды одной рукой

*Подробнее о гарантии: на сайте www.gardena.com/ru/warranty/ или по тел. 8-800-200-1962
Звонок бесплатный из любого региона России, кроме мобильной связи



Запатентовано / заявка на патент

Разработаны с учетом особенностей задач по поливу и уборке:

Наконечники

Прекрасно подходят для задач по уборке

Распылители

Идеально справляются с поливом разных типов растений

Многофункциональные пистолеты-распылители

Идеальны для полива растений, уборки поверхностей и территории

Штанги-распылители

Превосходное решение для полива растений или уборки поверхностей в труднодоступных местах

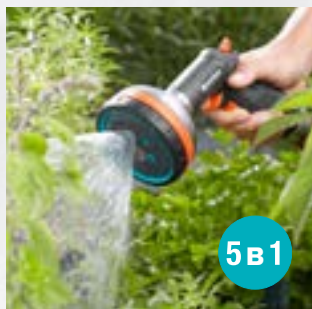

Наконечники и пистолеты-наконечники - идеальны для уборки и очистки



СДЕЛАНО В
ГЕРМАНИИ



Описание	Наконечник для полива Classic	Пистолет-наконечник для полива Classic	Пистолет-наконечник для полива Comfort	Пистолет-наконечник для полива Comfort (Дисплей)
Арт. №	18300-20	18301-20	18303-20	18303-34
Штрих код EAN	 4 078500 010733	 4 078500 010757	 4 078500 024280	 4 078500 035781
Количество в упаковке / на паллете	24 / 960	10 / 440	5 / 420	36 / 144
Тип упаковки	Цветная блистерная карточка	Цветная блистерная карточка	Цветная блистерная карточка	Цветная блистерная карточка
Информация по продаже	Отгружается только упаковкой	Отгружается только упаковкой	–	Отгружается только по 30 шт. в Дисплее
Применение	Идеально подходит для очистки сильных загрязнений и мягкого полива			
Тип струи	Жесткая струя, распыление, плавная регулировка потока воды одной рукой			
Защита от мороза	•	•	•	•
Курок	–	•	•	•
Фиксатор	–	•	•	•
Рукоятка с элементами из мягкого пластика	•	–	•	•
Перекрытие потока воды	•	•	•	•
Регулировка расхода воды	–	•	•	•
Кольцо из мягкого пластика на головке насадки для защиты от повреждений	•	•	•	•
Состав комплекта	–	–	–	36 x 18303
Особенности	Втулка насадки несъемная, поэтому ее невозможно потерять			



Наконечники-распылители - идеальны для полива



СДЕЛАНО В ГЕРМАНИИ



Описание	Пистолет-наконечник для полива Comfort ecoPulse (Дисплей)	Пистолет-наконечник для полива Comfort ecoPulse	Пистолет-наконечник для полива Premium
Арт. №	18304-20	18304-34	18305-20
Штрих код EAN	 4 078500 04456 1	 4 078500 04458 5	 4 078500 02424 2
Кол-во в упаковке /на паллете	5 / 340	36 / 144	5 / 420
Тип упаковки	Цветная карточка с информацией о продукте	Поставляется в дисплее	Цветная карточка с информацией о продукте
Информация по продаже	Отгружается только упаковкой	Отгружается только по 36 шт. в дисплее	—
Применение	Идеально подходит для эффективной уборки поверхностей и сложной грязи, а также для мягкого полива		
Тип струи	Струя для уборки ecoPulse, жесткая струя, плоская струя, распыление		Жесткая струя, распыление, плавная регулировка потока
Защита от мороза	•	•	•
Курок	•	•	•
Фиксатор	•	•	•
Ручьятка с элементами из мягкого пластика	•	•	•
Перекрытие потока воды	•	•	•
Регулировка расхода воды	•	•	•
Кольцо из мягкого пластика на головке насадки для защиты от повреждения	•	•	•
Состав комплекта	—	36 x 18304	—
Особенности	 Струя для уборки ecoPulse: экономит до 40% воды и при этом лучше моет поверхности по сравнению со стандартной жесткой струей.		Втулка насадки несъемная, поэтому ее невозможно потерять, долговечные металлические и пластиковые элементы корпуса
 Запатентовано / Заявка на патент			



СДЕЛАНО В ГЕРМАНИИ



Описание	Комплект: Пистолет-наконечник для полива Premium + Коннектор с автостопом Premium
Арт. №	18306-20
Штрих код EAN	 4 078500 03296 4
Кол-во в упаковке /на паллете	6 / 288
Тип упаковки	Цветная информационная карточка
Информация по продаже	—
Варианты соединения	Шланги диаметром 13 мм (1/2") и 15 мм (5/8")
Информация о продукте, см. арт. №	18305, 18253
Состав комплекта	1 x 18305, 18253

Наконечники-распылители - идеальны для полива



**СДЕЛАНО В
ГЕРМАНИИ**



Описание	Наконечник-распылитель для полива Classic	Пистолет-распылитель для полива Classic	Комплект: Пистолет-распылитель для полива Classic + Коннектор с автостопом (Дисплей)	Пистолет-наконечник балконный "Домашнее садоводство"
Арт. №	18310-20	18311-20	18312-33	18405-20
Штрих код EAN	4 078500 010634	4 078500 010795	4 078500 024143	4 078500 044608
Кол-во в упаковке /на паллете	6 / 630	5 / 300	54 / 216	5 / –
Тип упаковки	Цветная блистерная карточка	Цветная блистерная карточка	Поставляется в дисплее	Цветная блистерная карточка
Информация по продаже	Отгружается только упаковкой	Отгружается только упаковкой	Отгружается по 54 шт. в Дисплее	Отгружается только упаковкой
Применение	Идеально подходит для полива горшечных растений и участков со сплошными насаждениями			Идеально для полива растений на балконе
Тип струи	Мягкий душ			Экстра мягкая струя полива благодаря уменьшенному потоку воды
Защита от мороза	•	•	•	•
Курок	–	•	•	Курок с системой автоматической фиксации
Фиксатор	–	•	•	
Рукоятка с элементами из мягкого пластика	•	–	–	•
Перекрытие потока воды	•	•	•	•
Регулировка расхода воды	•	•	–	•
Кольцо из мягкого пластика на головке насадки для защиты от повреждений	•	•	•	•
Состав комплекта	–	–	54 x 18312 + 18213	–



Наконечники-распылители - идеальны для полива



СДЕЛАНО В
ГЕРМАНИИ



reddot award 2016
winner



Описание	Пистолет-распылитель для полива многофункциональный Comfort
Арт. №	18321-20
Штрих код EAN	 4 078500 017244
Количество в упаковке /на паллете	5 / 240
Тип упаковки	Цветная информационная карточка
Информация по продаже	—
Применение	Идеально подходит для полива клумб и сплошных насаждений
Тип струи	Мягкий душ и распыление
Защита от протекания	—
Защита от протекания	•
Регулируемая ширина диапазона полива	—
Курок	•
Фиксатор	•
Ручьятка с элементами из мягкого пластика	•
Регулировка расхода воды	•
Кольцо из мягкого пластика на головке насадки для защиты от повреждений	•
Кольцо из мягкого пластика на головке насадки для защиты от повреждений	•
Состав комплекта	—
Особенности	—

Наконечники-распылители многофункциональные - идеальны для полива и очистки



СДЕЛАНО В
ГЕРМАНИИ



Описание	Пистолет-распылитель для полива многофункциональный Comfort
Арт. №	18323-20
Штрих код EAN	 4 078500 017244
Кол-во в упаковке /на паллете	5 / 240
Тип упаковки	Цветная информационная карточка
Информация по продаже	—
Применение	Идеально подходит для полива и очистки
Тип струи	Мягкий душ, Жесткая струя
Защита от мороза	•
Фиксатор	•
Ручьятка с элементами из мягкого пластика	•
Перекрытие потока воды	•
Регулировка расхода воды	•
Кольцо из мягкого пластика на головке насадки для защиты от повреждений	•





СДЕЛАНО В ГЕРМАНИИ



Описание	Пистолет-распылитель для полива многофункциональный Comfort	Пистолет-распылитель для полива многофункциональный Comfort (Дисплей)	Пистолет-распылитель для полива многофункциональный Premium
Арт. №	18315-20	18315-34	18317-20
Штрих код EAN	 4 078500 024228	 4 078500 035767	 4 078500 024181
Кол-во в упаковке /на паллете	4 / 224	36 / 144	4 / 224
Тип упаковки	Цветная информационная карточка	Поставляется в Дисплее	Цветная информационная карточка
Информация по продаже	–	Отгружается по 36 шт. в Дисплее	–
Применение	Подходит для полива цветочных клумб, горшечных растений и рассады, а также для очистки от грязи		
Тип струи	Мягкий душ, распыление, жесткая струя, аэрированная струя, плоская струя		
Защита от мороза	•	•	•
Курок	•	•	•
Фиксатор	•	•	•
Рукоятка с элементами из мягкого пластика	•	•	•
Перекрытие потока воды	•	•	•
Регулировка расхода воды	•	•	•
Кольцо из мягкого пластика на головке насадки для защиты от повреждений	•	•	•
Состав комплекта	–	36 x 18315	–
Особенности	Многоразовый фильтр с возможностью чистки		Многоразовый фильтр с возможностью чистки. Элементы наконечника из металла /элементы рукоятки из мягкого пластика



Штанги-распылители - идеально подходят для полива и очистки в труднодоступных местах



СДЕЛАНО В
ГЕРМАНИИ



Описание	Штанга-распылитель для полива Classic (Дисплей)	Штанга-распылитель для полива Classic
Арт. №	18330-34	18330-20
Штрихкод EAN	 4 078500 035415	 4 078500 010245
Кол-во в упаковке /на паллете	24 / 96	6 / 96
Тип упаковки	Поставляется в Дисплее	Цветная информационная карточка
Информация по продаже	Отгружается по 24 шт. в Дисплее	—
Применение	Идеальна для полива удаленных участков	Идеальна для полива удаленных участков
Тип струи	Мягкий душ	Мягкий душ
Защита от мороза	•	•
Перекрытие потока воды	—	—
Состав комплекта	24 x 18330	—
Особенности	С возможностью подвешивания, длина 60 см	
Характеристики	Защита от мороза, эргономичный курок с удобным фиксатором, перекрытие потока воды, кольцо из мягкого пластика защищает насадку от повреждений	

Штанги-распылители - идеально подходят для полива и очистки в труднодоступных местах



СДЕЛАНО В
ГЕРМАНИИ



reddot award 2016
winner



Описание	Штанга-распылитель для полива многофункциональная Comfort¹	Штанга-распылитель для полива Premium
Арт. №	18334-20	18336-20
Штрих код EAN	 4 078500 017282	 4 078500 024167
Кол-во в упаковке / на паллете	6 / 96	6 / 72
Тип упаковки	Цветная информационная карточка	Цветная информационная карточка
Информация по продаже	—	—
Применение	Идеально подходит для полива и очистки в труднодоступных местах	Идеально подходит для полива и очистки в труднодоступных местах
Тип струи	Мягкий душ, жесткая струя	Мягкий душ, жесткая струя
Защита от мороза	•	•
Поворотная насадка (200°)	•	•
Курок	•	•
Фиксатор	•	•
Перекрытие потока воды	•	•
Регулировка расхода воды	•	•
Рукоятка с элементами из мягкого пластика	•	•
Кольцо из мягкого пластика на головке насадки для защиты от повреждений	•	•
Особенности	Крючок для подвешивания для компактного хранения, длина 90 см	

GARDENA Дождеватели

СДЕЛАНО В
ГЕРМАНИИ

Оптимальный полив для каждого сада

GARDENA предлагает широкую линейку дождевателей для полива газонов и садов разного размера.

Все дождеватели GARDENA выполнены из премиальных материалов, которые гарантируют надежную работу и точный полив.



*Подробнее о гарантии:
на сайте www.gardena.com/ru/warranty/
или по тел. 8-800-200-1962
Звонок бесплатный из любого региона России,
кроме мобильной связи



Круговые и многопозиционные дождеватели

От простого дождевателя для маленьких участков до моделей с большим диаметром полива.

С разнообразными настройками.



Осциллирующие дождеватели

Для равномерного орошения газонов прямоугольной и квадратной формы без образования луж.

Длительный срок службы и надежная работа благодаря функции защиты от мороза и металлическим элементам конструкции. Прочное основание для устойчивости.

Простая и интуитивно понятная регулировка режимов работы.

Правильный дождеватель для разных по размеру и потребностей в поливе садов.



Дождеватели с большим радиусом действия

Для полива участков до 490 м. Плавно регулируемый секторный и круговой полив.

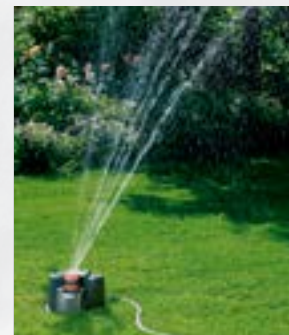

Многоконтурные дождеватели

Функциональный дождеватель GARDENA AquaContour automatic обеспечивает индивидуальный полив участков практически любой конфигурации площадью до 350 м.

Сохранение в памяти дождевателя Aqua-Contour до 50-ти точек траектории гарантирует полив каждого уголка сада.

Простое программирование двух различных контуров полива, например, перед домом и за домом, с возможностью активизации программы полива любое время.

Площадь орошаемой территории зависит от величины рабочего давления (бар).

Данные указаны для многоконтурного дождевателя AquaContour с рабочим давлением 4 бара; для всех других выдвигаемых дождевателей с рабочим давлением 2 бара данные указаны индивидуально.



Дождеватели круговые

СДЕЛАНО В
ГЕРМАНИИ



CE



CE



Описание	Дождеватель Foxtrott Classic	Дождеватель 6-позиционный Boogie Classic	Дождеватель круговой Mambo Comfort
Арт. №	1953-20	2073-20	2062-20
Штрихкод EAN	 4 078500 195300	 4 078500 207300	 4 078500 206204
Кол-во в упаковке / на паллете	6 / 312	4 / 120	4 / 72
Тип упаковки	Цветная блистерная карточка	Цв. картонная упаковка	Цв. картонная упаковка
Информация по продаже	–	–	–
Площадь полива	Макс. 130 м ²	Круг: 80 м ² , Полуокруг: 100 м ² , Квадрат: 64 м ² , Прямоугольник: 32 м ² , Эллипс: 11 м ²	9 - макс. 310 м ²
Сектор полива	360°	–	360°
Дальность полива	Макс. диаметр 13 м	Круг: макс. диаметр. 10 м, Полуокруг: макс. радиус 8 м, Квадрат: макс. 8 х 8 м, Прямоугольник: макс. 16 х 2 м, Эллипс: макс. 3 х 5 м, Пульсирующая струя: макс. диаметр 1,5 м	Диаметр 3 - макс. 20 м
Крепление	Пластиковый колышек	Пластиковая подставка	
Особенности	–	–	–
Состав комплекта	–	–	–

Дождеватели круговые

СДЕЛАНО В
ГЕРМАНИИ



CE



CE



Описание	Дождеватель круговой Vario Comfort	Дождеватель круговой Pyramid	Дождеватель секторно-круговой Tango Comfort
Арт. №	1949-20	971-32	2065-20
Штрих код EAN	 4 078500 194907	 4 078500 022514	 4 078500 206501
Кол-во в упаковке / на паллете	5 / 420	36/	4 / 72
Тип упаковки	Цветная информационная карточка	Цветная упаковка-дисплей	Цветная информационная карточка
Информация по продаже	–	–	–
Площадь полива	Макс. 225 м ² .	Макс. 50 м ²	9 - макс. 310 м ²
Сектор полива	7 секторов полива от 90° до 360° с шагом 45°	–	5° - 360°
Дальность полива	Макс. диаметр 17 м	Диаметр распыления макс. 8 м	Диаметр 3 - 20 м
Регулировка дальности полива	–	–	•
Регулировка расхода воды	–	–	•
Съемный фильтр	Пластиковый	–	Пластиковый
Крепление	Металлический колышек	–	Пластиковая подставка
Особенности	Специальная вращающаяся турбина для равномерного полива, настройка направления полива, несколько дождевателей могут быть соединены в цепочку (принадлежности: штуцер арт. № 18200 или штуцер Система «Профи» арт. № 2801)	–	Плавная регулировка дальности полива с помощью настройки расхода воды

Осциллирующие дождеватели



СДЕЛАНО В ГЕРМАНИИ



Новинка!



Новинка!



Новинка!



Новинка!



Описание	Дождеватель осциллирующий Aqua S	Дождеватель осциллирующий Aqua S (Дисплей)	Дождеватель осциллирующий Aqua M	Дождеватель осциллирующий Aqua L
Арт. №.	18700-20	18700-36	18702-20	18704-20
Штрихкод EAN	 4 078500 047999	 4 078500 049214	 4 078500 048019	 4 078500 048033
Кол-во в упаковке /на паллете	10 / 200	60 / 120	5 / 230	5 / 90
Тип упаковки	Цветной картонный рукав	Картонный дисплей	Цветной картонный рукав	Цветной картонный рукав
Информация по продаже	Поставляется только кратно упаковке	Поставляется только в Дисплее (30 шт.)	—	—
Защита от мороза	•	•	•	•
Площадь полива	90 м ² - макс. 220 м ²	90 м ² - макс. 220 м ²	110 м ² - макс. 250 м ²	120 м ² - макс. 280 м ²
Дальность полива регулируется	•	•	•	•
Регулировка дальности полива	7 м - макс. 17 м	7 м - макс. 17 м	8 м - макс. 18 м	8 м - макс. 18 м
Регулируемая ширина полива	—	—	—	—
Ширина полива	макс. 13 м	макс. 13 м	макс. 14 м	макс. 16 м
Регулировка потока воды	—	—	—	—
Съемный фильтр	Нержавеющая сталь	Нержавеющая сталь	Нержавеющая сталь	Нержавеющая сталь
Особенности	Съемная игла для прочистки форсунок			

Осциллирующие дождеватели



СДЕЛАНО В ГЕРМАНИИ



Новинка!



Новинка!



Новинка!



Новинка!



Новинка!



Описание	Дождеватель осциллирующий AquaZoom S	Дождеватель осциллирующий AquaZoom S (Дисплей)	Дождеватель осциллирующий AquaZoom M	Дождеватель осциллирующий AquaZoom M (Дисплей)	Дождеватель осциллирующий AquaZoom L
Арт. №	18710-20	18710-34	18712-20	18712-34	18714-20
Штрихкод EAN	 4 078500 048071	 4 078500 049290	 4 078500 048095	 4 078500 049337	 4 078500 048118
Кол-во в упаковке /на паллете	4 / 64	16 / 64	4 / 64	16 / 64	4 / 64
Тип упаковки	Цв. картонная упаковка	Картонный дисплей	Цв. картонная упаковка	Картонный дисплей	Цв. картонная упаковка
Информация по продаже	—	Поставляется только в дисплее (16 шт.)	—	Поставляется только в дисплее (16 шт.)	—
Защита от мороза	•	•	•	•	•
Площадь полива	9 м ² - макс. 150 м ²	9 м ² - макс. 150 м ²	9 м ² - макс. 250 м ²	9 м ² - макс. 250 м ²	28 м ² - макс. 350 м ²
Дальность полива регулируется	•	•	•	•	•
Регулировка дальности полива	3 м - макс. 15 м	3 м - макс. 15 м	3 м - макс. 18 м	3 м - макс. 18 м	7 м - макс. 21 м
Регулируемая ширина полива	•	•	•	•	•
Ширина полива	3 м - макс. 10 м	3 м - макс. 10 м	3 м - макс. 14 м	3 м - макс. 14 м	4 м - макс. 17 м
Регулировка потока воды	•	•	•	•	•
Съемный фильтр	Нержавеющая сталь	Нержавеющая сталь	Нержавеющая сталь	Нержавеющая сталь	Нержавеющая сталь
Особенности	Форсунок из мягкого пластика легко очищаются от известняковых отложений; увеличенные опорные ножки для максимальной устойчивости				

Осциллирующие дождеватели



2 СДЕЛАНО В ГЕРМАНИИ



Новинка!



Новинка!



Новинка!



Описание	Дождеватель осциллирующий AquaZoom compact ^{1, 2, 3}	Дождеватель осциллирующий AquaZoom compact (Дисплей) ^{1, 2, 3}	Комплект: Дождеватель осциллирующий Aqua S + Таймер подачи воды 1169-20 (Дисплей) ²
Арт. №	18708-20	18708-34	18701-34
Штрихкод EAN	 4 078500 048057	 4 078500 049276	 4 078500 049627
Кол-во в упаковке / на паллете	5 / 90	16 / 64	16 / 64
Тип упаковки	Цв. картонная упаковка	Картонный дисплей	Картонный дисплей
Информация по продаже	–	Поставляется только в дисплее (16 шт.)	Поставляется только в дисплее (16 шт.)
Защита от мороза	•	•	–
Площадь полива	9 м ² - макс. 216 м ²	9 м ² - макс. 216 м ²	90 м ² - макс. 220 м ²
Дальность полива регулируется	•	•	•
Регулировка дальности полива	3 м - макс. 18 м	3 м - макс. 18 м	7 м - макс. 17 м
Регулируемая ширина полива	•	•	–
Ширина полива	3 м - макс. 12 м	3 м - макс. 12 м	макс. 13 м
Регулировка потока воды	•	•	–
Съемный фильтр	Пластик	Пластик	Нержавеющая сталь
Информация о продукте	–	–	арт. 18700, 1169/926
Комплектация	–	–	1 x арт. No. 18700, 1169, адаптер 3/4"-1/2" арт. No. 926
Особенности	Идеально подходит для полива цветочных клумб благодаря небольшому, компактному размеру; форсунки из мягкого пластика легко очищаются от известняковых отложений		Механический таймер подачи воды арт. 1169 и 1 переходник (адаптер)



Дождеватели с большим радиусом действия

¹ СДЕЛАНО В ГЕРМАНИИ



CE



CE

Описание	Дождеватель импульсный Comfort ²	Турбодождеватель Comfort ¹
Арт. №	8141-20	8144-20
Штрих код EAN	 4 078500 814102	 4 078500 814409
Кол-во в упаковке /на паллете	5 / 125	5 / 122
Тип упаковки	Цветная информационная карточка	Цветная информационная карточка
Информация по продаже	–	–
Площадь полива	75 - макс. 490 м. ²	75 - макс. 490 м. ²
Сектор полива	25° - 360°	20° - 360°
Плавная регулировка дальности полива	5 - макс. 12.5 м	5 - макс. 12 м
Съемный фильтр	–	•
Крепление	Кольшеч	Кольшеч
Материал	Пластиковый	Пластиковый
Особенности	Несколько дождевателей могут быть установлены в ряд (с помощью штуцера арт. № 18201)	Бесшумный дождеватель с большим радиусом действия; распределение воды благодаря двум контурам полива и дефлектору специальной формы. Запатентованный турбомеханизм с защитой от загрязнения

Дождеватели с большим радиусом действия



CE



CE

Описание	Дождеватель импульсный на подставке Premium	Дождеватель импульсный на кольшке Premium
Арт. №	8135-20	8136-20
Штрих код EAN	 4 078500 813501	 4 078500 813600
Количество в упаковке	5 / 90	5 / 125
Тип упаковки	Цв. картонная упаковка	Цветная информационная карточка
Информация по продаже	–	–
Площадь полива	75 - макс. 490 м. ²	75 - макс. 490 м. ²
Сектор полива	25° - 360°	25° - 360°
Плавная регулировка дальности полива	5 - макс. 12.5 м	5 - макс. 12.5 м
Крепление	Подставка из прочного пластика для высокой устойчивости	Металлический кольшеч
Материал	Пластик с металлическими головками и латунными соплами высокой точности	
Особенности	Несколько дождевателей могут быть установлены в ряд (с помощью штуцера арт. № 18201)	

Многоконтурный дождеватель

1 СДЕЛАНО В ГЕРМАНИИ



CE

Описание	Дождеватель многоконтурный автоматический AquaContour automatic Comfort
Арт. №	8133-20
Штрих код EAN	 4 078500 813303
Кол-во в упаковке /на паллете	1 / 30
Тип упаковки	Цв. картонная упаковка
Информация по продаже	–
Применение	Индивидуальный полив участков практически любой конфигурации
Площадь полива	Макс. 350 м. ²
Сектор полива	25° – 360°, настройка с помощью вращающихся регуляторов
Дальность полива	2,5 – 9 м (2 бар) / 4 -10,5 м (4 бар), варьируемое сохранение
Эксплуатация	Грязезащищенная пленочная клавиатура с интуитивным принципом управления
Программирование	Простое программирование двух различных контуров полива, в каждой программе можно индивидуально сохранять до 50 точек траектории полива
Состав комплекта	2 монтажных гнезда для точной установки дождевателя на программируемой территории полива, 2 колышка для фиксации дождевателя в монтажном гнезде
Крепление	–
Материал	–
Особенности	Головка дождевателя с форсунками из мягкого пластика для равномерного полива



Индивидуальный полив участка за счет изменения дальности полива

Сохранение в памяти до 50-ти точек траектории полива.

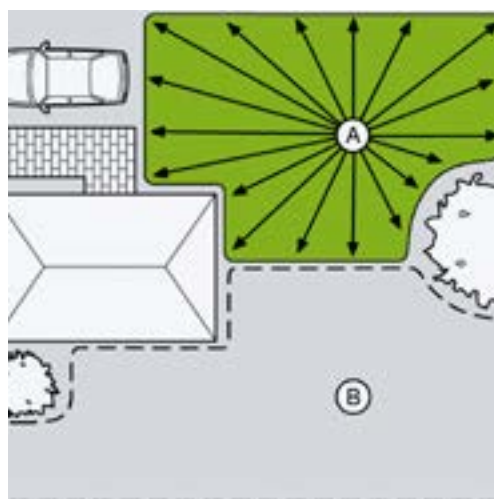

Программирование

Простое программирование двух различных контуров полива, например, (А) перед домом и (В) за домом, с возможностью активизации программы полива в любое время.





Монтажные гнезда

2 монтажных гнезда для точной и надежной установки дождевателя на программируемой территории полива.

Шланги-дождеватели

СДЕЛАНО В
ГЕРМАНИИ



Описание	Шланг-дождеватель зеленый 7,5 м	Шланг-дождеватель зеленый 15 м
Арт. №	1995-20	1998-20
Штрих код EAN	 4 078500 199506	 4 078500 199803
Кол-во в упаковке /на паллете	5 / 210	5 / 150
Тип упаковки	Цв. картонная упаковка	Цв. картонная упаковка
Информация по продаже	–	–
Длина	7.5 м	15 м
Возможность удлинения	До 22,5 м (принадлежность арт. 5316-20)	До 22,5 м (принадлежность арт. 5316-20)
Возможность укорачивания	•	•
Применение	Распыление на узких и длинных участках	

Шланги сочащиеся

СДЕЛАНО В
ГЕРМАНИИ



Описание	Шланг сочащийся 7,5 м	Шланг сочащийся 15 м	Шланг сочащийся (в бухте 100 м)
Арт. №	1968-20	1969-20	1987-22
Штрих код EAN	 4 078500 196802	 4 078500 196901	 4 078500 198721
Кол-во в упаковке /на паллете	5 / 120	5 / 60	100 м / 800 м
Тип упаковки	Цв. картонная упаковка	Цв. картонная упаковка	Продажа в погонных метрах
Информация по продаже	–	–	Отгружается только катушками
Длина	7.5 м	15 м	100 м
Возможность удлинения	До 30 м (принадлежность арт. 1989-20)	До 30 м (принадлежность арт. 1989-20)	–
Возможность укорачивания	•	•	•
Применение	Аккуратный экономный полив узких полос растительности (грядок, бюрдюров, краев газона)		
Особенности	С ручным регулятором расхода воды		Продажа только бухтами. Принадлежности арт. 1989-20



GARDENA Тележки/ катушки для шлангов

Шланг всегда на своем месте и под рукой

С тележкой для шланга, шланг всегда аккуратно намотан и готов к работе. Больше не нужно перетаскивать или переносить шланг через весь сад.

**СДЕЛАНО В
ГЕРМАНИИ**



Подробнее о гарантии:
на сайте www.gardena.com/ru/warranty/
или по тел. 8-800-200-1962
Звонок бесплатный из любого региона
России, кроме мобильной связи



Тележки для шланга

Новая серия тележек для шлангов AquaRoll отличаются множеством инновационных решений и опций.

В ассортименте есть также модели, выполненные из металла, обеспечивающие максимальный комфорт и удобство при хранении и транспортировке шлангов по садовому участку.



Катушки для шлангов

Повышенная устойчивость благодаря специальной треугольной конструкции со смещенным центром тяжести.

Эргономичная рукоятка для удобства транспортировки.



Катушка для шланга настенная

Для удобного наматывания шланга.

Защита шланга для легкого разматывания и наматывания, даже из-за угла.

1 продукт для двух типов применения: для хранения шланга на стене; для перемещения по саду.

GARDENA Тележки для шлангов

Правильная тележка для шланга для садов любого размера.

Наш четко структурированный ассортимент тележек для шлангов делает выбор продукта максимально простым. Более того, наши новые тележки AquaRoll устойчивы к морозам. Длительный срок службы - сделано в Германии.



**СДЕЛАНО В
ГЕРМАНИИ**

Подробнее о гарантии:
на сайте www.gardena.com/ru/warranty/
или по тел. 8-800-200-1962
Звонок бесплатный из любого региона
России, кроме мобильной связи



Новая линейка

S



AquaRoll S - для небольших садов

- Максимальная длина шланга 40 м диаметром 13 мм (1/2)
- Компактная модель с регулируемой по высоте рукояткой

M



AquaRoll M - для средних садов

- Максимальная длина шланга 60 м диаметром 13 мм (1/2)
- Максимальная устойчивость благодаря инновационной системе Kick&Stand
- Новинка: доступны модели с устойчивыми металлическими колесами

L

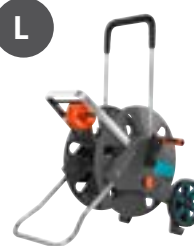

AquaRoll L Easy - для больших садов

- Максимальная длина шланга 100 м диаметром 13 мм (1/2)
- Максимальная устойчивость благодаря инновационной системе Kick&Stand
- Металлическая направляющая для шланга обеспечивает надежное, ровное наматывание - входит во все комплектации, включая базовую.
- Новинка: доступны модели с устойчивыми металлическими колесами



Компактное хранение

Просто открутите рычажок, отрегулируйте высоту ручки и снова его закрутите, чтобы зафиксировать.



Удобная намотка

Эргономичная, удобная рукоятка для легкой намотки, которую можно быстро сложить для экономии места при хранении.

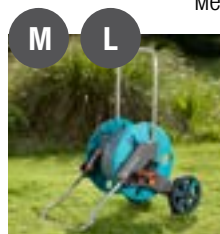

Kick&Stand:

Гарантированная устойчивость

Благодаря специальной конструкции опорной рамы, тележка не перевернется во время работы. Выдвижная опора в сочетании с увеличенными колесами обеспечивает высокую устойчивость. Для компактного хранения просто сложите опорную раму.





СДЕЛАНО В ГЕРМАНИИ



reddot design award winner 2009



Описание	Тележка для шланга AquaRoll S	Тележка для шланга AquaRoll S с комплектом для полива	Тележка для шланга AquaRoll S с комплектом для полива (Дисплей)
Арт. №	18500-20	18502-50	18502-20
Штрих код EAN			
Количество в упаковке / на паллете	1 / 39	18 / 18	18 / 36
Тип упаковки	Цветная информационная карточка	Цветная информационная карточка	Цветная информационная карточка
Информация по продаже	Отгружается только упаковкой	Отгружается только паллетой (18 шт.)	Отгружается только Дисплеем (18 шт.)
Максимальная длина шланга на тележке	13 мм (1/2") 40 м 15 мм (5/8") 30 м 19 мм (3/4") 25 м	13 мм (1/2") 40 м 15 мм (5/8") 30 м 19 мм (3/4") 25 м	13 мм (1/2") 40 м 15 мм (5/8") 30 м 19 мм (3/4") 25 м
Kick&Stand	–	–	–
Защита от мороза	•	•	•
Направляющая для шланга	–		–
Рукоятка для намотки шланга	Фиксированная		Нескладная
Сборка	Требуется сборка (без дополнительных инструментов)	Полностью собрано	Требуется сборка (без дополнительных инструментов)
Возможность переналадки для Система «Профи» GARDENA	Потребуется коннектор Системы «Профи» арт. 2801	–	Потребуется коннектор Системы «Профи» арт. 2801
Размеры мин.-макс. (Д x Ш x В)		36 x 44 x 48-75 см	
Особенности	Регулируемая по высоте рукоятка, подсоединение шланга под углом, защита от течи, регулируемое положение рукоятки для намотки шланга (справа/слева)		
Состав комплекта	–	Шланг Calssic 20 м диаметром 13 мм (1/2"), фитинги Базовой системы полива (1x 18202/0924, 1x 18200, 3x 18215, 1x 18213), наконечник для полива (1x 18300)	Шланг Classic 20 м диаметром 13 мм (1/2"), фитинги Базовой системы полива (1x 18202/5305, 1x 18200, 3x 18215, 1x 18213), наконечник для полива (1x 18300)



Удобная направляющая для шланга

Обеспечивает равномерное наматывание шланга.

Намотка шланга производится только при помощи рукоятки, поэтому Вам не придется больше пачкать руки.

Всё на своем месте

Всегда под рукой: наконечники для полива и фитинги для подсоединения шланга можно легко закрепить на специальном держателе на рукоятке.

Защита от течи

Предотвращает нежелательное вытекание воды из шланга во время транспортировки или после использования.

Свободная регулировка положения рукоятки на любую сторону

Расположение рукоятки можно легко изменить на нужную сторону: барабан с рукояткой можно отсоединить, повернуть на 180 градусов и снова установить.



СДЕЛАНО В
ГЕРМАНИИ



Описание	Тележка для шланга AquaRoll M	Тележка для шланга AquaRoll M с комплектом для полива
Арт. №	18510-20	18512-20
Штрих код EAN	 4 078500 033114	 4 078500 032858
Количество в упаковке / на паллете	1/19	2/8
Тип упаковки	Цветная картонная упаковка	Цветная картонная упаковка
Информация по продаже	Отгружается только упаковкой	Отгружается только упаковкой
Максимальная длина шланга на тележке	13 мм (1/2") 60 м 15 мм (5/8") 50 м 19 мм (3/4") 35 м	13 мм (1/2") 60 м 15 мм (5/8") 50 м 19 мм (3/4") 35 м
Kick&Stand	•	•
Защита от мороза	•	•
Направляющая для шланга		–
Рукоятка для намотки шланга		Складная
Сборка	Требуется сборка (без дополнительных инструментов)	Полностью собрано
Возможность переналадки для Система «Профи» GARDENA	Потребуется коннектор Системы «Профи» арт. 2801	Потребуется коннектор Системы «Профи» арт. 2801
Размеры мин.-макс. (Д х Ш х В)		
Особенности	Подсоединение шланга под углом, защита от течи, регулируемое положение рукоятки для намотки шланга (справа/слева)	
Состав комплекта	–	Шланг Classic 20 м диаметром 13 мм (1/2"), фитинги Базовой системы полива (1x 18202/5305, 1x 18200, 3x 18215, 1x 18213), наконечник для полива (1x 18300)



Kick&Stand - для максимальной устойчивости

Специальную опору можно легко сложить во время хранения тележки.

Просто выдвиньте опору, толкнув ее ногой, чтобы использовать тележку.

Удобно использовать благодаря высокому уровню устойчивости: тележка не перевернется, даже если вы сильно потяните за шланг.

Тележки для шлангов





**СДЕЛАНО В
ГЕРМАНИИ**



Тележка для шланга AquaRoll M Easy



Тележка для шланга AquaRoll L ErgoPlus

Описание	Тележка для шланга AquaRoll M Easy	Тележка для шланга AquaRoll L ErgoPlus
Арт. №	18515-20	18520-20
Штрих код EAN	 4 078500 032902	 4 078500 032919
Количество в упаковке / на паллете	1 / 19	1 / 16
Тип упаковки	Цветная картонная упаковка	Цветная картонная упаковка
Информация по продаже	–	–
Максимальная длина шланга на тележке	13 мм (1/2") 60 м 15 мм (5/8") 50 м 19 мм (3/4") 35 м"	13 мм (1/2") 100 м 15 мм (5/8") 80 м 19 мм (3/4") 50 м"
Kick&Stand	•	•
Защита от мороза	•	•
Направляющая для шланга	•	•
Рукоятка для намотки шланга	Складная	Складная
Сборка	Требуется сборка (без дополнительных инструментов)	Требуется сборка (без дополнительных инструментов)
Возможность переналадки для Система «Профи» GARDENA	Потребуется коннектор Системы «Профи» арт. 2801	Потребуется коннектор Системы «Профи» арт. 2801
Размеры мин.-макс. (Д х Ш х В)	43-74 x 38-48 x 72-90 см	46-74 x 38-48 x 72-90 см
Особенности	Регулируемая по высоте рукоятка, подсоединение шланга под углом, защита от течи, регулируемое положение рукояки для намотки шланга (справа/слева)	
Состав комплекта	–	–

Тележки для шлангов



СДЕЛАНО В ГЕРМАНИИ



reddot design award
winner 2009

Описание

Тележка для шлангов металлическая AquaRoll M	Тележка для шлангов металлическая AquaRoll M с комплектом для полива	Тележка для шлангов металлическая AquaRoll M	Тележка для шлангов металлическая AquaRoll M Easy с комплектом для полива

Арт. №	18540-20	18542-20	18541-20	18547-20
Штрих код EAN				
Количество в упаковке / на паллете	2 / 8	2 / 8	2 / 8	1 / 6
Тип упаковки	Цветная картонная упаковка	Цветная картонная упаковка	Цветная картонная упаковка	Цветная картонная упаковка
Информация по продаже	–	–	–	–
Максимальная длина шланга на тележке	13 мм (1/2") 60 м 15 мм (5/8") 50 м 19 мм (3/4") 35 м	13 мм (1/2") 60 м 15 мм (5/8") 50 м 19 мм (3/4") 35 м	13 мм (1/2") 60 м 15 мм (5/8") 50 м 19 мм (3/4") 35 м	13 мм (1/2") 60 м 15 мм (5/8") 50 м 19 мм (3/4") 35 м
Kick&Stand	•	•	•	•
Защита от мороза	•	•	•	•
Направляющая для шланга	–	–	–	•
Рукоятка для намотки шланга	Пластиковая, складная	Пластиковая, складная	Металлическая, складная	Металлическая, складная
Сборка	Полностью собрано	Полностью собрано - готово к использованию: элементы базовой системы полива GARDENA уже установлены на шланг.	Полностью собрано	Полностью собрано - готово к использованию: элементы базовой системы полива GARDENA уже установлены на шланг.
Возможность переналадки для Система «Профи» GARDENA	Потребуется штуцер системы "Профи" арт. 2801			
Размеры Д x Ш x В	43-74 x 38-48 x 67-90 см			43-74 x 38-48 x 72-90 см
Особенности	Регулируемая по высоте верхняя рукоятка, подсоединение шланга под углом, защита от течи, регулируемое положение рукоятки для намотки шланга (справа/слева)			
Состав комплекта	–	Со шлангом Classic 13 мм (1/2"), 20 м, элементами базовой системы полива GARDENA и наконечником для полива.	–	Со шлангом Flex 13 мм (1/2"), 20 м, элементами базовой системы полива GARDENA и наконечником для полива.



Тележки для шлангов



СДЕЛАНО В
ГЕРМАНИИ





Описание	Тележка для шлангов металлическая AquaRoll L Easy	Тележка для шланга металлическая 100
Артикул	18550-20	2674-20
Штрих код EAN	 4 078500 045087	 4 078500 267403
Количество в упаковке / на паллете	1 / 6	1 / 4
Тип упаковки	Цветная карточка с информацией о продукте	Цветная упаковка-дисплей
Информация по продаже	–	–
Максимальная длина шланга на тележке	13 мм (1/2") 100 м 15 мм (5/8") 80 м 19 мм (3/4") 50 м	13 мм (1/2") 100 м 15 мм (5/8") 80 м 19 мм (3/4") 50 м 25 мм (1") 25 м
Kick&Stand	•	–
Защита от мороза	•	–
Направляющая для шланга	•	Вручную
Складная рукоятка	Металлическая, складная	Металлическая
Сборка	Полностью собрано	Частично собрана
Возможность установки Системы «Профи» GARDENA	Потребуется штуцер системы "Профи" арт. 2801	Требуется штуцер «Профи» 2801 x 2 шт.
Размеры Д x Ш x В	46-74 x 38-48 x 72-90 см	55 x 65 x 89 см
Особенности	Регулируемая по высоте верхняя рукоятка, подключение шланга под углом, защита от течи, регулируемое положение рукоятки для намотки шланга (справа/слева)	Подсоединение поливочного шланга под углом предотвращает его перекручивание, защита от течи

Наборы для подсоединения

СДЕЛАНО В
ГЕРМАНИИ



Описание	Комплект соединительный Classic 13 мм (1/2"), 1,5 м	Комплект соединительный Comfort FLEX 13 мм (1/2"), 1,5 м
Артикул	18011-20	18040-20
Штрих код EAN	 4 078500 034715	 4 078500 002516
Количество в упаковке / на паллете	5 / 340	5 / 340
Тип упаковки	Цветная карточка с информацией о продукте	Цветная карточка с информацией о продукте
Информация по продаже	–	–
Состав комплекта	В комплекте с фитингами для Базовой системы GARDENA; 1 x штуцер для крана арт. № 18201 2 x штуцер шланговый арт. № 18215	

Катушки для шланга

СДЕЛАНО В
ГЕРМАНИИ



Описание	Катушка Classic 10 со шлангом и комплектом фитингов для подключения	Катушка для шланга Classic 50
Артикул	8010-20	8007-20
Штрих код EAN	 4 078500 801003	 4 078500 800709
Количество в упаковке / на паллете	1 / 24	1 / 32
Тип упаковки	Цветная упаковка-дисплей	Цветная упаковка-дисплей
Информация по продаже	–	–
Максимальная длина шланга на тележке	13 мм (1/2") 10 м	13 мм (1/2") 50 м 15 мм (5/8") 40 м 19 мм (3/4") 30 м
Защита от течи	•	•
Складная рукоятка	•	•
Возможность установки Системы «Профи» GARDENA	Требуется штуцер для крана Системы «Профи» арт. № 2801	
Особенности	Высокая устойчивость благодаря специальной конструкции с 3-точечным боковым соединением	
Состав комплекта	В комплект входят: 1 х катушка для шланга, 1 х 10 м шланга Classic 13 мм (1/2") с фитингами для Базовой системы GARDENA (1 х 18215, 1 х 18213, 1 х 18300). Дополнительно с фитингами для коннекторов (1 х 5305, 1 х 18202, 2 х 18215)	–

Кронштейн настенный для шланга



Описание	Кронштейн настенный со шлангом Classic	Кронштейн настенный
Артикул	18005-20	241-20
Штрих код EAN	 4 078500 002264	 4 078500 024105
Количество в упаковке / на паллете	10 / 30	10 / 240
Тип упаковки	Цветной диск-дисплей	Отдельно/наклейка
Информация по продаже	Продается упаковкой 10 шт.	–
Максимальная длина шланга на тележке	13 мм (1/2") 35 м 15 мм (5/8") 25 м 19 мм (3/4") 20 м	13 мм (1/2") 35 м 15 мм (5/8") 25 м 19 мм (3/4") 20 м
Особенности	Возможность хранения насадок и соединителей на кронштейне	–
Состав комплекта	В комплекте со шлангом, настенным кронштейном и фитингами: 1 х штуцер для крана 18202, 1 х адаптер 5305, 1 х штуцер шланговый 18215, 1 х коннектор с автостопом 18213, 1 х наконечник 18300	Возможность хранения шланга, насадок и соединителей на кронштейне

GARDENA Настенные автоматические катушки для шлангов

Удобное решение для полива сада

Практичность и удобство — важные приоритеты при работе в саду. GARDENA предлагает решение для простого и удобного полива сада: настенные автоматические катушки для шлангов GARDENA.

- Автоматическое наматывание шланга — без нагибания, вращения рукоятки и грязных рук
- Высокие технологии для безопасного и надежного наматывания шланга
- Вытяните шланг на желаемую длину — с небольшим усилием дерните шланг — шланг наматывается на катушку ровно и надежно
- Все модели оснащены высококачественным шлангом 13 мм (1/2")
- Защита от мороза: все модели оснащены новой, инновационной технологией защиты от мороза GARDENA



ЗАЩИТА
ОТ МОРОЗА



Комфортная эксплуатация

- При вытягивании шланг фиксируется каждые 50 см
- С небольшим усилием дерните шланг — шланг наматывается на катушку ровно и надежно

Сматывание шланга

- Высококачественная пружина обеспечивает надежное сматывание

Фиксация шланга

- Центробежный тормоз обеспечивает эффективную фиксацию шланга



Высокое качество

- В комплект входит высококачественный шланг GARDENA 13 мм (1/2"), который обеспечивает высокую пропускную способность воды.

Эргономика

- Настенный кронштейн поворачивается на 180°



Катушка для шлангов настенная автоматическая

Модели с мощными металлическими пружинами для надежного и безопасного наматывания шланга.

Вытяните шланг на желаемую длину — с небольшим усилием дерните шланг — шланг наматывается на катушку ровно и надежно.

- 25 м для среднего сада

- 35 м для большого сада



Катушка для шлангов настенная автоматическая аккумуляторная*

Инновация: первая аккумуляторная катушка, автоматически наматывающая шланг.

Повышенный комфорт: вытяните шланг на нужную длину — без применения силы; при этом Вы можете остановить процесс в любой момент.

Легкое наматывание шланга обратно в катушку одним нажатием кнопки.

Шланг безопасно, слой за слоем, убирается внутрь.

Мощный, надежный литий-ионный аккумулятор и светодиодный дисплей, отображающий уровень заряда аккумулятора, делают работу с этой катушкой легкой и комфортной



red dot design award
best of the best 2013

Описание

	CE	CE	CE	CE
	Катушка со шлангом настенная автоматическая «Домашнее садоводство», 15 м	Катушка со шлангом настенная автоматическая Comfort 25	Катушка со шлангом настенная автоматическая 30	Катушка со шлангом настенная автоматическая Comfort 35
Артикул	18402-20	8023-20	8026-32	8024-20
Штрих код EAN				
Количество в упаковке / на паллете	1 / 14	1 / 12	1 / 12	1 / 12
Тип упаковки	Цветная упаковка-дисплей	Цветная упаковка-дисплей	Цветная упаковка-дисплей	Цветная упаковка-дисплей
Привод	Стальная пружина	Стальная пружина	Стальная пружина	Стальная пружина
Защита от мороза	•	•	•	•
Размеры Д x Ш x В	47.7 x 21.2 x 39.5 см	59.3 x 25 x 54.2 см	59.3 x 25 x 54.2 см	59.3 x 25 x 54.2 см
Состав комплекта	Высококачественный 15 м шланг GARDENA, 1.5 м соединительного шланга, элементы Базвой системы полива и насадка распылитель	Высококачественный 25 м шланг GARDENA, 1.5 м соединительного шланга, элементы Базвой системы полива и наконечник для полива	Высококачественный 30 м шланг GARDENA, 1.5 м соединительного шланга, элементы Базвой системы полива и насадка распылитель	Высококачественный 35 м шланг GARDENA, 1.5 м соединительного шланга, элементы Базвой системы полива и насадка распылитель
Особенности	Защита от мороза, поворот катушки на 180°, направляющая для шланга, встроенная ручка, защита от течи			



Удобное использование и простая транспортировка

Удобный настенный кронштейн позволяет повернуть катушку со шлангом на 180°. Данная функция предотвращает перекручивание шланга при поливе, а катушку с целью экономии места можно после использования развернуть и прижать к стене. В зимнее время катушка со шлангом снимается с кронштейна для хранения в защищенном от холода помещении.

Всё под рукой

Шланг вместе с различными фитингами всегда находится у вас под рукой. Настенный кронштейн обеспечивает также удобное хранение наконечников для полива, распылителей и моющих щеток.

GARDENA Шланги

Инновационное, максимально прочное соединение с элементами Базовой системы полива

Новые, высококачественные садовые шланги GARDENA FLEX с уникальным ребристым профилем Power Grip созданы для оптимального соединения шланга с коннекторами Базовой системы GARDENA. Особый дизайн шланга идеально гармонирует с дизайном Базовой системы. Все шланги GARDENA устойчивы к ультрафиолетовому излучению и не содержат фталаты и тяжелые металлы.

POWER GRIP

Профиль Power Grip

- Идеальное соединение шланга и соединителей с Базовой системой полива GARDENA
- Оптимальный захват

Высококачественное спиралевидное текстильное покрытие

- Шланг устойчив к высокому давлению воды, не деформируется
- Гибкий и легкий, не перегибается, не спутывается и не перекручивается. Легко разматывается



Узнаваемый дизайн от премиум бренда

- Высокое качество
- Брендирование, нанесенное при помощи специальной технологии горячей печати

	GARDENA Classic	GARDENA Comfort FLEX	GARDENA Comfort HighFLEX	GARDENA Premium SuperFLEX
Профиль Power Grip	-	POWER GRIP	POWER GRIP	POWER GRIP
Стойкость к перегибам, спутыванию и перекручиванию				
Гибкость				
Стабильность формы				
Спиралевидное армирование, усиленное углеродом	-	•	•	•
Давление разрыва	22 бар	25 бар	30 бар	35 бар
Гарантия				
Отсутствие фталатов и тяжелых металлов	Без содержания вредных веществ			
Устойчивость к УФ-излучению	Устойчив к УФ-излучению			

Шланги Classic / Шланги Basic



Устойчивость к перегибам, спутыванию и перекручиванию	
Устойчивость к давлению и деформации, стабильность формы	
Гибкость	
Давление разрыва	22 бар
Материал	ПВХ, Высококачественное спиралевидное текстильное армирование
Характеристики	Отсутствие фталатов и тяжелых металлов, устойчив к УФ-излучению

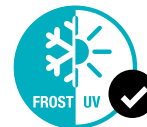

Описание	Шланг Classic 13 мм (1/2"), 18 м	Шланг Classic 1/2" x 20 м: комплект	Шланг Classic 13 мм (1/2"), 50 м	Шланг Classic 19 мм (3/4"), 20 м	Шланг Classic 19 мм (3/4"), 50 м
Артикул	18001-20	18004-20	18010-20	18022-20	18025-20
Штрих код EAN					
Количество в упаковке / на паллете	72 / 72	66 / 66	1 / 30	1 / 36	1 / 30
Тип упаковки	Цветной диск-дисплей	Цветной диск-дисплей	Цветной диск-дисплей	Цветной диск-дисплей	Цветной диск-дисплей
Информация по продаже	Поставляется только на европалете по 72 шт.	Поставляется только на европалете по 66 шт.	–	–	–
Диаметр	13 мм (1/2")	13 мм (1/2")	13 мм (1/2")	19 мм (3/4")	19 мм (3/4")
Длина	18 м	20 м	50 м	20 м	50 м
Состав комплекта	–	В комплекте с соединительными элементами Базовой системы GARDENA: 1 x штуцер арт. 18202, 1 x адаптер арт. 5305, 1 x коннектор стандартный арт. 18215, 1 x коннектор стандартный с автостопом арт. 18213, 1 x наконечник для полива арт. 18300.	–	–	–



Описание	Шланг Basic, 13 мм (1/2"), 20 м	Шланг Basic, 19 мм (3/4"), 25 м	Комплект для подключения к вибрационному насосу
Арт. №	18123-29	18143-29	18134-29
Штрих код EAN			
Количество в упаковке	111		
Тип упаковки	Цветной диск-дисплей	Цветной диск-дисплей	Цветной диск-дисплей
Диаметр	13 мм (1/2")	19 мм (3/4")	19 мм (3/4")
Длина	20 м	25 м	15 м
Состав комплекта	–	–	В комплект входит: хомут для крепления шланга к насосу, коннектор (арт.1 x18124) 13 мм (3/4"), наконечник для полива (арт. 1 x 18300) Classic

Шланги FLEX



Профиль Power Grip	POWER GRIP
Устойчивость к перегибам, спутыванию и перекручиванию	
Устойчивость к давлению и деформации, стабильность формы	
Гибкость	
Давление разрыва	25 бар
Материал	ПВХ, высококачественное спиралевидное текстильное армирование, усиленное углеродными нитями
Характеристики	Отсутствие фталатов и тяжелых металлов, устойчив к УФ-излучению
Особенности	Толстые стенки для длительного срока службы

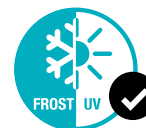

Описание	Шланг FLEX 13 мм (1/2"), 20 м	Шланг FLEX 13 мм (1/2"), 20 м, с фитингами	Шланг FLEX 13 мм (1/2"), 50 м
Арт. №	18033-20	18034-20	18039-20
Штрих код EAN	 4 078500 001694	 4 078500 001700	 4 078500 001731
Количество в упаковке	1	1	1
Тип упаковки	Цветной диск-дисплей	Цветной диск-дисплей	Цветной диск-дисплей
Диаметр	13 мм (1/2")	13 мм (1/2")	13 мм (1/2")
Длина	20 м	20 м	50 м
Состав комплекта	—	В комплекте соединительные элементы и наконечник для полива	—

Описание	Шланг FLEX 19 мм (3/4"), 25 м	Шланг FLEX 19 мм (3/4"), 50 м	Шланг FLEX 13 мм (1/2"), 50 м в бухте
Арт. №	18053-20	18055-20	18039-22
Штрих код EAN	 4 078500 001823	 4 078500 001663	 4 078500 001748
Количество в упаковке	1	1	50 м
Тип упаковки	Цветной диск-дисплей	Цветной диск-дисплей	На катушке для продажи метражом
Диаметр	19 мм (3/4")	19 мм (3/4")	13 мм (1/2")
Длина	25 м	50 м	—
Состав комплекта	—	—	—

Описание	Шланг FLEX 19 мм (3/4"), 50 м в бухте	Шланг FLEX 25 мм (1"), 25 м в бухте	Шланг FLEX 32 мм (5/4"), 25 м в бухте
Арт. №	18055-22	18057-22	18058-22
Штрих код EAN	 4 078500 001847	 4 078500 001861	 4 078500 001885
Количество в упаковке	50 м	25 м	25 м
Тип упаковки	На катушке для продажи метражом	На катушке для продажи метражом	На катушке для продажи метражом
Диаметр	19 мм (3/4")	25 мм (1")	32 мм (5/4")
Состав комплекта	—	—	—



Power Grip	POWER GRIP
Устойчивость к перегибам, спутыванию и перекручиванию	
Устойчивость к давлению и деформации, стабильность формы	
Гибкость	
Давление разрыва	30 бар
Материал	ПВХ, высококачественное спиралевидное текстильное армирование, усиленное углеродными нитями
Характеристики	Толстые стенки для длительного срока службы
Особенности	Thick walls to ensure safety and a long service life



Описание	Шланг HighFLEX 13 мм (1/2"), 20 м	Шланг HighFLEX 13 мм (1/2"), 50 м	Шланг HighFLEX 19 мм (3/4"), 25 м
Артикул	18063-20	18069-20	18083-20
Штрих код EAN	 4 078500 001915	 4 078500 002080	 4 078500 002042
Количество в упаковке / на паллете	1 / 66	1 / 30	1 / 30
Тип упаковки	Цветной диск-дисплей	Цветной диск-дисплей	Цветной диск-дисплей
Информация по продаже	–	–	–
Диаметр	13 мм (1/2")	13 мм (1/2")	19 мм (3/4")
Длина	20 м	50 м	25 м
Состав комплекта	–	–	–

Описание	Шланг HighFLEX 19 мм (3/4"), 50 м	Шланг HighFLEX 13 мм (1/2"), 50 м в бухте	Шланг HighFLEX 19 мм (3/4"), 50 м в бухте
Артикул	18085-20	18069-22	18085-22
Штрих код EAN	 4 078500 002059	 4 078500 002097	 4 078500 001953
Количество в упаковке / на паллете	1 / 30	50 м / 1500 м	50 м / 1500 м
Тип упаковки	Цветной диск-дисплей	На катушке для продажи метражом	На катушке для продажи метражом
Информация по продаже	–	Продается целой бухтой	Продается целой бухтой
Диаметр	19 мм (3/4")	13 мм (1/2")	19 мм (3/4")
Длина	50 м	В магазине может продаваться метражом	В магазине может продаваться метражом
Состав комплекта	–	–	–



Профиль Power Grip

Новые, высококачественные садовые шланги GARDENA FLEX с уникальным ребристым профилем Power Grip для оптимального соединения шланга с фитингами Базовой системы GARDENA.

Плотное, спиралевидное текстильное армирование

Благодаря высококачественному текстильному армированию садовый шланг не запутывается и не перекручивается. Шланг остается гибким и не деформируется.

Элегантный дизайн

Высокая узнаваемость бренда. Оптимальное сочетание с Базовой системой GARDENA.

Без фталатов и тяжелых металлов

Шланги GARDENA не содержат токсичных пластификаторов (фталатов) и тяжелых металлов.

Шланги SuperFLEX



Power Grip	POWER GRIP
Устойчивость к перегибам, спутыванию и перекручиванию	
Устойчивость к давлению и деформации, стабильность формы	
Гибкость	
Давление разрыва	35 бар
Материал	ПВХ, высококачественное спиралевидное текстильное армирование, усиленное углеродными нитями
Характеристики	Отсутствие фталатов и тяжелых металлов, устойчив к УФ-излучению
Особенности	Прозрачный, водонепроницаемый наружный слой шланга. Толстые стенки для длительного срока службы

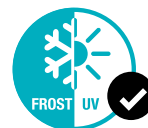

Описание	Шланг SuperFLEX 13 мм (1/2"), 20 м	Шланг SuperFLEX 13 мм (1/2"), 50 м	Шланг SuperFLEX 19 мм (3/4"), 25 м
Артикул	18093-20	18099-20	18113-20
Штрих код EAN	 4 078500 001977	 4 078500 001991	 4 078500 002141
Количество в упаковке / на паллете	1 / 66	1 / 30	1 / 30
Тип упаковки	Цветной диск-дисплей	Цветной диск-дисплей	Цветной диск-дисплей
Информация по продаже	—	—	—
Диаметр	13 мм (1/2")	13 мм (1/2")	19 мм (3/4")
Длина	20 м	50 м	25 м

Шланги резиновые Premium



Устойчивость к перегибам, спутыванию и перекручиванию	
Устойчивость к давлению и деформации, стабильность формы	
Гибкость	
Давление разрыва	35 бар
Материал	Высококачественный этиленпропиленовый каучук, высококачественное спиралевидное текстильное армирование
Характеристики	Отсутствие фталатов и тяжелых металлов, устойчив к УФ-излучению
Особенности	Устойчив к высоким нагрузкам и температуре воды до +95° C



Описание	Шланг резиновый Premium 13 мм (1/2"), 50 м в бухте	Шланг резиновый Premium 19 мм (3/4"), 50 м в бухте
Артикул	4424-22	4434-22
Штрих код EAN	 4 078500 442428	 4 078500 443425
Количество в упаковке / на паллете	50 м / 1500 м	50 м / 500 м
Тип упаковки	На катушке для продажи метражом	На катушке для продажи метражом
Информация по продаже	Продается целой бухтой	Продается целой бухтой
Диаметр	13 мм (1/2")	19 мм (3/4")
Длина	В магазине может продаваться метражом	В магазине может продаваться метражом

Текстильные шланги GARDENA

Прочный и легкий текстильный шланг Liano

Премиальное качество GARDENA в новой форме: новый шланг Liano состоит из прочного внутреннего шланга, покрытого высокопрочным текстильным материалом. Даже если вы тянете его по террасе или задеваете острые шипы куста розы, шланг не повредится. Он очень удобен в использовании, без перекручивания или перегибов. Уникальная, эксклюзивная технология и гарантия 30 лет.

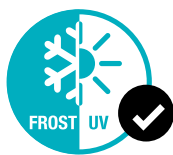

Максимальная гибкость

- Для превосходной маневренности: не перекручивается, даже при низкой температуре

Легкий

- Для эргономичного использования и легкого хранения



Высокий уровень прочности

- Превосходная устойчивость на разрыв благодаря специальному типу ткани верхнего слоя.

Соединение без протекания воды

- Крепко и надежно соединяется с краном благодаря удлиненной зажимной гайке, которая предотвращает соскальзывание шланга с коннектора.

Удобное хранение

- Можно использовать с тележкой или катушкой для шлангов

Спиральные шланги GARDENA



Подробнее о гарантии:
на сайте www.gardena.com/ru/warranty/
или по тел. 8-800-200-1962
Звонок бесплатный из любого региона
России, кроме мобильной связи



- Удобный полив растений на террасе, балконе и других небольших территориях.
- Автоматически скручивается после использования

Текстильные шланги

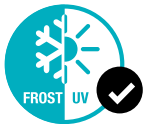

Описание	Шланг текстильный Lipo 15 м с комплектом для полива	Шланг текстильный Lipo 15 м с комплектом для полива (Дисплей)	Шланг текстильный Lipo 20 м с комплектом для полива	Шланг текстильный Lipo 20 м с комплектом для полива (Дисплей)	Шланг текстильный Lipo 30 м с комплектом для полива
Артикул	18430-20	18431-20	18434-20	18435-20	18438-20
Штрих код EAN	4 078500 044219	4 078500 044226	4 078500 044233	4 078500 044240	4 078500 044257
Количество в упаковке / на паллете	6 / 72	16 / 48	6 / 72	16 / 48	3 / 36
Тип упаковки	Цветной картонный дисплей	Цветной картонный дисплей	Цветной картонный дисплей	Цветной картонный дисплей	Цветной картонный дисплей
Информация по продаже	–	Поставляется только в дисплее по 16 шт.	–	Поставляется только в дисплее по 16 шт.	–
Диаметр	13 мм (1/2")	13 мм (1/2")	13 мм (1/2")	13 мм (1/2")	13 мм (1/2")
Длина	15 м	15 м	20 м	20 м	30 м
Материал	Внутренний шланг из ПВХ, внешний слой из высокопрочного текстиля				
Состав комплекта	Установленные коннекторы базовой системы полива GARDENA, наконечник-распылитель для полива, штуцеры арт. 18205/5305 и 18200	Установленные коннекторы базовой системы полива GARDENA, наконечник для полива, штуцеры арт. 18205/5305 и 18200			
Особенности	Устойчив к фталатам и тяжелым металлам, УФ-излучению и низким температурам. Грязеотталкивающее верхнее покрытие, без стыков и швов - безопасно для поверхности и растений.				











Текстильные шланги / Шланги спиральные

1 РАЗРАБОТАНО
В ГЕРМАНИИ



Описание	Шланг спиральный 10 м для террас
Артикул	18424-20
Штрих код EAN	4 078500 025447
Количество в упаковке / на паллете	4 / 72
Тип упаковки	Цветная информационная карточка
Информация по продаже	Поставляется только в упаковке
Диаметр	9 мм
Длина	10 м
Материал	Полиуретан
Особенности	Спиральный шланг автоматически сворачивается обратно после использования
Состав комплекта	Установленные коннекторы базовой системы полива GARDENA и наконечник-распылитель

Технические шланги

					
Описание	Шланг армированный прозрачный				
Артикул	4971-20	4973-20	4975-20	4976-20	4978-20
Штрих код EAN	 4 078500 497107	 4 078500 497305	 4 078500 497503	 4 078500 497602	 4 078500 497800
Количество в упаковке / на паллете	50 м / 2200 м	50 м / 2200 м	40 м / 1760 м	50 м / 1500 м	50 м / 1500 м
Тип упаковки	На катушке	На катушке	На катушке	На картонном стержне	На картонном стержне
Информация по продаже	Продается бухтой				
Назначение	Идеален для подачи сжатого воздуха				
Размер	6 x 3 мм	8 x 3 мм	9 x 3 мм	10 x 3 мм	13 x 3.5 мм
Давление разрыва	60 бар	60 бар	60 бар	60 бар	36 бар
Особенности	С текстильным армированием, устойчивость к температурам (-10°C ... +50°C), без содержания регенератов, кадмия, свинца и бария				

Технические шланги

				
Описание	Шланг зеленый прозрачный			
Артикул	4982-20	4985-20	4986-20	4988-20
Штрих код EAN	 4 078500 498203	 4 078500 498500	 4 078500 498609	 4 078500 498807
Количество в упаковке / на паллете	200 м / 8800 м	100 м / 4400 м	80 м / 3520 м	50 м / 2200 м
Тип упаковки	На катушке	На катушке	На катушке	На катушке
Информация по продаже	Продается бухтой			
Назначение	Идеально подходит, например, для комнатных фонтанов, прудовых насосов, декоративных фигур для фонтанов и особенно для аквариумов			
Размер	4 x 1 мм	6 x 1.5 мм	8 x 1.5 мм	10 x 2 мм
Особенности	Без текстильного армирования, устойчивость к температурам (-10°C ... +50°C), без содержания регенератов, кадмия, свинца и бария			



Насосы GARDENA

Более 40 лет инноваций -
сейчас с расширенной гарантией 40 месяцев.

РАЗРАБОТАНО
В ГЕРМАНИИ



Новые, самые настоящие

С самого начала производства дренажные насосы и бочковые насосы GARDENA являются примером сочетания превосходного качества, удобства и высокой производительности. В 2020 г. обновленный ассортимент насосов обладает еще большей производительностью, стильным дизайном, инновационными характеристиками и еще более привлекательной ценой. Откройте для себя все преимущества новых насосов GARDENA.



Гарантия
продлена
до 2020 г.

Превосходные продукты для множества применений

Полив

Для полива сада водой из скважины, колодца, цистерны или резервуара с дождевой водой, а также для увеличения давления воды из крана.



Садовые насосы
Напорные автоматические насосы
Насосы для резервуаров с дождевой водой
Погружные насосы высокого давления

Дренаж

Для дренажа или откачивания воды из затопленных подвалов, бассейна, прудов или строительных ям.



Дренажные насосы для чистой воды
Дренажные насосы для грязной воды

Водоснабжение дома

Для подачи воды из скважины или цистерны для бытового использования - например, для посудомоечной или стиральной машины, санузла, а также для полива сада.



Станции бытового водоснабжения
Напорные автоматические насосы
Погружные насосы высокого давления автоматический

Допустимые материалы: в большинстве случаев дождевая вода и вода в бассейне содержит хлор. Не подходят для использования с соленой водой, агрессивными и легковоспламеняющимися жидкостями, пищевыми продуктами.

*Мы предлагаем расширенный период гарантии 40 месяцев на этот продукт. Ваш насос должен быть зарегистрирован онлайн на сайте www.gardena.com/ru/warranty/ в течение 3-х месяцев с момента покупки. Подробная информация об условиях гарантийного обслуживания содержится в руководстве по эксплуатации, а также на сайте www.gardena.com/ru/warranty/ или по тел. 8-800-200-1962. Звонок бесплатный из любого региона России, кроме мобильной связи.

РАЗРАБОТАНО
В ГЕРМАНИИ



Новинка!

CE



Новинка!

CE

Описание	Насос садовый 3600/4	Насос садовый 3000/4 с комплектом для полива
Арт. №	9013-29	9011-29
Штрих код EAN	 4 078500 049757	 4 078500 049740
Количество в упаковке / на паллете	1 / 27	12 / 12
Тип упаковки	Цветная картонная упаковка	Цветная картонная упаковка
Информация по продаже	–	Отгружается упаковкой
Назначение	Для полива, повышения давления, выкачивания и перекачивания воды	
Мощность двигателя	800 Вт	600 Вт
Макс. производительность	3600 л/ч	3000 л/ч
Макс. высота подачи / давление	40 м / 4.0 бар	35 м / 3.5 бар
Макс. высота всасывания	7 м	7 м
Рабочий механизм насоса	Jet	Jet
Масса	6.7 кг	8.8 кг
Размеры (Д x Ш x В)	35 x 20 x 28 см	35 x 20 x 28 см
Соединительный кабель	1.5 м H07 RN-F	1.5 м H07 RN-F
Макс. температура воды	35° C	35° C
Соединительная резьба	33.3 мм (G 1")	33.3 мм (G 1")
Кол-во выходов	1	1
Керамическая изоляция / Двойное уплотнение	–	–
Двигатель с термореле для защиты от перегрева	Не требует техобслуживания	Не требует техобслуживания
Специальная резьбовая пробка для быстрого слива воды	–	–
Устойчивость к погодным условиям	УФ	УФ
Класс защиты	IP X4	IP X4
Особенности	Чугунный корпус	В комплект входит насос, шланг для полива 20 м (диаметр 13 мм/1/2"), комплект фитингов и водозаборный шланг 3,5 м



Компактные модели базового уровня с высокой мощностью

Прочные, надежные и компактные насосы для безопасной эксплуатации.

Удобное использование

Широкая горловина для заливки, эргономичная рукоятка и небольшая масса.

РАЗРАБОТАНО
В ГЕРМАНИИ



CE



CE



CE

Описание	Насос садовый 4000/5	Насос садовый 5000/5	Насос садовый 6000/6 inox
Арт. №	1732-20	1734-20	1736-20
Штрих код EAN			
Количество в упаковке / на паллете	1 / 12	1 / 12	1 / 12
Тип упаковки	Цветная упаковка-дисплей	Цветная упаковка-дисплей	Цветная упаковка-дисплей
Информация по продаже	—	—	—
Назначение	Для полива, повышения давления, выкачивания и перекачивания воды		
Мощность двигателя	1100 Вт	1300 Вт	1300 Вт
Макс. производительность	4000 л/ч	5000 л/ч	6000 л/ч
Макс. высота подачи / давление	45 м / 4.5 бар	50 м / 5.0 бар	55 м / 5.5 бар
Макс. высота всасывания	8 м	8 м	8 м
Рабочий механизм насоса	Jet	Jet	5 - ступенчатый
Масса	12.2 кг	13 кг	14.9 кг
Размеры (Д x Ш x В)	47 x 25 x 34 см	47 x 25 x 34 см	50 x 25 x 34 см
Соединительный кабель	1.5 м H07 RNF	1.5 м H07 RNF	1.5 м H07 RNF
Макс. температура воды	35° C	35° C	35° C
Соединительная резьба	33.3 мм (G 1")	33.3 мм (G 1")	33.3 мм (G 1")
Кол-во выходов	2 (один выход поворотный)	2 (один выход поворотный)	2 (один выход поворотный)
Керамическая изоляция / Двойное уплотнение	•	•	•
Двигатель с термореле для защиты от перегрева	Не требует техобслуживания	Не требует техобслуживания	Не требует техобслуживания
Специальная резьбовая пробка для быстрого слива воды	•	•	•
Интегрированный фильтр предварительной очистки	•	•	•
Функция защиты насоса Safe-pump / Защита от сухого хода	—	•	•
Особенности	Вал из нержавеющей стали		Вал из нержавеющей стали, корпус насоса из высокопрочной нержавеющей стали, бесшумный.
Устойчивость к погодным условиям	УФ	УФ	УФ
Класс защиты	IP X4	IP X4	IP X4



Функция защиты насоса Safe-pump

- Светодиодный индикатор состояния с функцией предупреждения (сообщение об ошибке).
- Автоматическое защитное отключение (auto-off).
- Встроенная защита от сухого хода.

Встроенный фильтр

- Защищает насос от загрязнений.
- Обеспечивает бесперебойную работу насоса.

2 выхода (один выход поворотный)

- Позволяет одновременно эксплуатировать две линии полива.

Система аккумуляторных батарей GARDENA

Также доступна и для насосов



Создайте мощный поток воды! Это так легко сделать с помощью аккумуляторных насосов GARDENA. Теперь нет необходимости в постоянном высоком давлении - благодаря мощной 18 В системе аккумуляторных батарей, вы сможете подать воду из точки А в точку Б или поливать любой уголок сада. Аккумуляторный насос очень удобно переносить по саду во время полива, к тому же решается вопрос с отсутствием электроэнергии поблизости - будь то большой садовый участок или кемпинг. И самое важное - аккумуляторные насосы являются частью широкого ассортимента 18 В аккумуляторной техники для сада GARDENA.

- Высокое давление 2.0 бар подходит для полива газона небольшими дождевателями
- Три уровня мощности с возможностью выбрать подходящий режим работы в зависимости от нужной производительности и времени работы аккумулятора
- Продуманный дизайн с интегрированным модулем для аккумулятора - легко переносить и хранить.
- Доступно в комплектации погружного насоса для резервуаров с дождевой водой и дренажного насоса для чистой воды.



Один аккумулятор - множество применений



Насосы для резервуаров с дождевой водой

РАЗРАБОТАНО
В ГЕРМАНИИ



Насос для резервуаров с дождевой водой 4000/1



Насос для резервуаров с дождевой водой 4700/2 inox



Насос для резервуаров с дождевой водой 4700/2 inox auto



Насос для резервуаров с дождевой водой аккумуляторный 2000/2 Li-18

Описание

Арт. №	1762-20	1764-20	1766-20	1749-20
Штрих код EAN				
Количество в упаковке / на паллете	1 / 52	1 / 45	1 / 32	1 / 36
Тип упаковки	Цветная упаковка-дисплей	Цветная упаковка-дисплей	Цветная упаковка-дисплей	Цветная упаковка-дисплей
Информация по продаже	–	–	–	–
Время работы	–	–	–	макс. 60 мин.
Применение	Для полива с помощью небольших дождевателей (серии Aqua), наконечников для полива и системы микрокапельного полива GARDENA, для дренажа или забора воды.	Для полива с помощью более производительных дождевателей (серий Aqua/AquaZoom), наконечников для полива и системы микрокапельного полива GARDENA, для дренажа или забора воды.		Для полива с помощью небольших дождевателей (серии Aqua), наконечников для полива и системы микрокапельного полива GARDENA, для дренажа или забора воды.
Мощность	400 Вт	550 Вт	550 Вт	–
Макс. производительность	4,000 л/ч	4,700 л/ч	4,700 л/ч	2,000 л/ч
Макс. высота подачи / давление	13 м / 1.3 бар	23 м / 2.3 бар	23 м / 2.3 бар	20 м / 2.0 бар
Макс. глубина погружения	7 м	7 м	7 м	1.8 м
Рабочий механизм насоса	1-ступенчатый	2-ступенчатый	2-ступенчатый	1-ступенчатый
Макс. температура воды	35° С	35° С	35° С	35° С
Вес приبل.	4.3 кг	5.9 кг	7.1 кг	2,5 кг
Размеры (Д x Ш x В) приبل.	15 x 15 x 65 см	15 x 15 x 71 см	15 x 15 x 80 см	14 x 14 x 60 см
Соединительный кабель	10 м H05 RN-F	10 м H05 RN-F	10 м H07 RN-F	2 м H05 VV-F (между аккумуляторной батареей и насосом)
Соединительная резьба	33.3 мм (G 1")	33.3 мм (G 1")	33.3 мм (G 1")	Загнутая телескопическая штанга с 3/4" с фитингом для перехода на наружную резьбу 33.3 мм (1")
Рукоятка	Basic	Comfort	Comfort	Basic
Автоматическое включение / выключение	–	–	•	–
Защита от сухого хода	Посредством поплавкового переключателя	Посредством поплавкового переключателя	Встроенная защита	Встроенная защита
Конденсаторный двигатель с тепловым реле для защиты от перегрузки	Низкий уровень шума, не требует тех. обслуживания	Низкий уровень шума, не требует тех. обслуживания	Низкий уровень шума, не требует тех. обслуживания	DC двигатель: низкий уровень шума, не требует тех. обслуживания
Снижение всасывания грязи и песка внутрь насоса	За счет специальной конструкции основания, встроенного фильтра	За счет специальной конструкции основания, встроенного фильтра	За счет специальной конструкции основания, встроенного фильтра	За счет специальной конструкции основания, встроенного фильтра
Особенности	Телескопическая алюминиевая штанга (615-815 мм), регулирующий и запорный кран, вал из нержавеющей стали	Телескопическая алюминиевая штанга (670-870 мм), регулирующий и запорный кран, корпус насоса и вал из нержавеющей стали	Телескопическая алюминиевая штанга (760-960 мм), регулирующий и запорный кран, корпус насоса, соединительная резьба и вал из нержавеющей стали	Регулировка мощности работы, вал из нерж.стали, регулирующий и запорный кран. Телескопическая штанга (560-760 мм)
Класс защиты	IP X8	IP X8	IP X8	IPX8 насос, IPX4 контейнер для аккумулятора
Аккумулятор в комплекте	–	–	–	•
Зарядное устройство в комплекте	–	–	–	•
Тип аккумулятора	–	–	–	Литий-ионная аккумуляторная батарея
Мощность аккумулятора	–	–	–	18 В Li-Ion / 2.6 Ач
Content	–	–	–	Литий-ионная аккумуляторная батарея 18 В и зарядное устройство для нее входят в комплект

Мощные и многофункциональные

Для полива при помощи дождевателей, наконечников для полива и микрокапельной системы GARDENA

Система литий-ионных аккумуляторных батарей

Беспроводная, удобная и максимально гибкая - насос для резервуаров с дождевой водой теперь представлен уникальной моделью с системой 18 В аккумуляторных батарей.

Телескопическая штанга

Подает воду через изогнутый шланг через край резервуара без потери воды

РАЗРАБОТАНО
В ГЕРМАНИИ

Новинка!



Новинка!



Новинка!



Новинка!



Описание	Насос погружной высокого давления 4700/2		Насос погружной высокого давления 5900/4 inox		Насос погружной высокого давления 5900/4 inox auto		Насос погружной высокого давления 6100/5 inox auto		Насос погружной высокого давления 6000/5 автоматический	
Арт. №	9025-29		1768-20		1771-20		1773-20		1476-20	
Штрих код EAN										
Количество в упаковке / на паллете	1 / 44		1 / 32		1 / 24		1 / 20		1 / 28	
Тип упаковки	Цветная картонная упаковка		Цветная упаковка-дисплей		Цветная упаковка-дисплей		Цветная упаковка-дисплей		Цветная упаковка-дисплей	
Информация по продаже	-		-		-		-		-	
Possibilities for use	Для полива, для увеличения давления подачи воды, для дренажа или подачи воды с глубины.		Для полива дождевателями и наконечниками для полива, для подъема воды с глубины		Для автоматической подачи воды для бытовых нужд и полива сада напрямую из скважины или цистерны					
Мощность	550 Вт		900 Вт		900 Вт		1,100 Вт		1,050 Вт	
Макс. производительность	4,700 л/ч		5,900 л/ч		5,900 л/ч		6,100 л/ч		6,000 л/ч	
Макс. высота подачи / давление	23 м / 2.3 бар		35 м / 3.5 бар		35 м / 3.5 бар		47 м / 4.7 бар		45 м / 4.5 бар	
Макс. глубина погружения	7 м		12 м		12 м		17 м		12 м	
Рабочий механизм насоса	2-ступенчатый		3-ступенчатый		3-ступенчатый		4-ступенчатый		4-ступенчатый	
Макс. температура воды	35° C		35° C		35° C		35° C		35° C	
Вес прикл.	5.9 кг		9.4 кг		9.3 кг		10.6 кг		8 кг	
Размеры (Д x Ш x В) прикл.	15 x 15 x 32 см		15 x 15 x 48 см		15 x 15 x 48 см		15 x 15 x 50 см		15 x 15 x 51 см	
Соединительный кабель	10 м H05 RN-F		15 м / H07 RN-F		15 м / H07 RN-F		20 м / H07 RN-F		15 м / H07 RN-F	
Соединительная резьба	33.3 мм (G 1")		33.3 мм (G 1")		33.3 мм (G 1")		33.3 мм (G 1")		33.3 мм (G 1")	
Соединение	Универсальное соединение со шлангами диаметром 19 мм (3/4") и 25 мм (1")									
Трос крепежный	15 м		20 м		20 м		23 м		15 м	
Автоматическое включение / выключение	-		-		•		•		•	
Защита от сухого хода	Посредством поплавкового переключателя		Посредством поплавкового переключателя		Встроенная		Встроенная		Встроенная	
Программа малого потребления воды	-		-		•		•		-	
Встроенный фильтр	Выполнен из коррозионностойкой нержавеющей стали		•		•		•		Выполнен из коррозионностойкой нержавеющей стали	
Особенности	Вал из нержавеющей стали; идеально подходит для забора воды из колодцев или цистерн с диаметром от 150 мм; корпус из нержавеющей стали.		Вал из нерж.стали, идеально подходит для забора воды из колодцев, скважин и цистерн диаметром от 150 мм, подключается к поплавковому всасывающему фильтру предварительной очистки, корпус и соединительная резьба из нерж.стали.		Вал из нерж.стали, идеально подходит для забора воды из колодцев, скважин и цистерн диаметром от 150 мм, принудительная остановка при капельном потреблении воды; подключается к поплавковому всасывающему фильтру предварительной очистки, корпус и соединительная резьба из нерж.стали.		Вал из нерж.стали, идеально подходит для забора воды из колодцев, скважин и цистерн диаметром от 150 мм, принудительная остановка при капельном потреблении воды; подключается к поплавковому всасывающему фильтру предварительной очистки, корпус и соединительная резьба из нерж.стали.		Вал из нерж.стали, идеально подходит для забора воды из колодцев, скважин и цистерн диаметром от 150 мм	
Класс защиты	IP X8		IP X8		IP X8		IP X8		IP X8	

Для забора воды с большой глубины

- Высокая скорость подачи воды
- Быстрое время всасывания
- Reliable operation

Два варианта защиты от попадания грязи

Новое поколение насосов может быть использовано в комплекте с всасывающим фильтром или напрямую подключаться к дополнительному комплексу защит от грязи: поплавковому всасывающему фильтру предварительной очистки



РАЗРАБОТАНО
В ГЕРМАНИИ



CE



CE

Описание	Насос для скважин 5500/5 inox	Насос для скважин 6000/5 inox
Арт. №	1489-20	1492-20
Штрих код EAN	 4 078500 148900	 4 078500 149204
Количество в упаковке / на паллете	1 / 24	1 / 24
Тип упаковки	Цветная картонная упаковка	Цветная картонная упаковка
Информация по продаже	–	–
Назначение	Для подачи воды к системе полива, в т.ч. дождевателями, для забора воды с больших глубин	
Мощность двигателя	850 Вт	950 Вт
Макс. производительность	5.500 л/ч	6.000 л/ч
Макс. высота подачи / давление	45 м / 4.5 бар	50 м / 5.0 бар
Макс. глубина погружения	19 м	19 м
Рабочий механизм двигателя	6-ступенчатый	7-ступенчатый
Макс. температура жидкости	35° C	35° C
Вес прикл.	7.5 кг	8.25 кг
Размеры (Д x Ш x В) прикл.	9.8 x 9.8 x 64 см	9.8 x 9.8 x 65 см
Соединительный кабель	22 м / H07 RN-F	22 м / H07 RN-F
Соединительная резьба	Внутренняя резьба 40 мм (1 1/4"), в комплекте с фитингом для перехода на наружную резьбу 33.3 мм (1")	
Трос крепежный	22 м	22 м
Автоматическое включение / выключение	–	–
Защита от сухого хода	–	–
Двойное уплотнение двигателя и вал с керамическим покрытием	•	•
Двигатель с термopереключателем для защиты от перегрева	Бесшумная работа, не требует техобслуживания	
Интегрированный фильтр	Сделан из прочной, коррозиестойкой нержавеющей стали	
Особенности	Корпус из высококачественной нержавеющей стали. Идеален для скважин с диаметром от 100 мм Вал из нержавеющей стали	
Класс защиты	IP X8	IP X8

Снижение всасывания грязи

Поставляемая в комплекте опора обеспечивает устойчивое положение насосу на дне цистерны или скважины и сокращает всасывание грязи.



Диаметр насоса 98 мм

Насосы для скважин идеальны для эксплуатации в скважинах диаметром от 100 мм.



РАЗРАБОТАНО
В ГЕРМАНИИ



Описание	Станция бытового водоснабжения автоматическая 3000/4	Станция бытового водоснабжения автоматическая 3600/4	Станция бытового водоснабжения автоматическая 3000/4 Eco	Станция бытового водоснабжения автоматическая 4000/5 Eco	Станция бытового водоснабжения автоматическая 5000/5 Eco	Станция бытового водоснабжения автоматическая 5000/5 Eco
Арт. №	9020-29	9022-29	1753-20	1754-20	1755-20	1756-20
Штрих код EAN						
Количество в упаковке / на паллете	1 / 6	1 / 6	1 / 5	1 / 5	1 / 5	1 / 5
Тип упаковки	Цветная картонная упаковка	Цветная картонная упаковка	Цветная упаковка-дисплей	Цветная упаковка-дисплей	Цветная упаковка-дисплей	Цветная упаковка-дисплей
Информация по продаже	—	—	—	—	—	—
Назначение	Для автоматического бытового водоснабжения или полива сада					
Мощность двигателя	600 Вт	800 Вт	650 Вт	850 Вт	1.100 Вт	1.200 Вт
Эко режим	•	•	•	•	•	•
Макс. производительность	3,000 л/ч	3,600 л/ч	2.800 л/ч	3.500 л/ч	4.500 л/ч	4.500 л/ч
Макс. высота подачи / давление	35 м / 3.5 бар	40 м / 4.0 бар	40 м / 4.0 бар	45 м / 4.5 бар	50 м / 5.0 бар	50 м / 5.0 бар
Давление включения	1.4 бар	1.4 бар	1.5 бар +/- 0.1 бар	1.5 бар +/- 0.1 бар	1.8 бар +/- 0.1 бар	1.8 бар +/- 0.1 бар
Давление выключения режима эко / макс.	- / 2.4 бар	- / 2.8 бар	2.2 / 3.2 бар	2.2 / 3.2 бар	2.5 / 3.5 бар	2.5 / 3.5 бар
Макс. высота всасывания	7 м	7 м	8 м	8 м	8 м	8 м
Рабочий механизм насоса	Jet	Jet	Jet	Jet	Jet	Jet
Масса	10.5 кг	14.0 кг	14 кг	15.3 кг	17.5 кг	17.3 кг
Размеры (Д x Ш x В)	46 x 28 x 51 см	45 x 28 x 51 см	45 x 29 x 62 см	45 x 29 x 62 см	45 x 29 x 62 см	45 x 29 x 62 см
Макс. температура воды	35 °C	35 °C	35° C	35° C	35° C	35° C
Соединительный кабель	1.5 м H07 RN-F	1.5 м H07 RN-F	1.5 м H05 RNF	1.5 м H05 RNF	1.5 м H07 RNF	1.5 м H07 RNF
Соединительная резьба	33,3 мм (G1)	33,3 мм (G1)	33,3 мм (G 1")	33,3 мм (G 1")	33,3 мм (G 1")	33,3 мм (G 1")
Кол-во выходов	1	1	1	3	3	3
Гидробак объем/обслуживание	19 л/-	19 л/-	24 л/ 5 лет не нуждается в обслуживании	24 л/ 5 лет не нуждается в обслуживании	24 л/ 5 лет не нуждается в обслуживании	24 л/ 5 лет не нуждается в обслуживании
Защита от сухого хода	—	—	—	•	•	•
Многофункциональный переключатель (Вкл./Выкл., ручной /автомат. режим)	—	—	—	•	•	•
Двигатель с термopереключателем для защиты от перегрева	Не требует техобслуживания	Не требует техобслуживания	Не требует техобслуживания	Не требует техобслуживания	Не требует техобслуживания	Не требует техобслуживания
Специальная резьбовая пробка для быстрого слива воды	—	—	•	•	•	•
Особенности	Латунная соединительная резьба	Чугунный корпус	Вал из нержавеющей стали	Вал из нержавеющей стали	Вал из нержавеющей стали	Бак для воды из высококачественной нержавеющей стали, вал из нержавеющей стали
Класс защиты	IP X4	IP X4	IP X4	IP X4	IP X4	IP X4

Характеристики: Керамическая изоляция, двойное уплотнение, интегрированный фильтр предварительной очистки, автоматическое включение / выключение, обратный клапан, защита от сухого хода, защита от горячей воды



Регулятор давления

Поворотный переключатель позволяет плавно увеличить установленное на заводе давление выключения на 1 бар (положение max).



Надежная бесперебойная работа

Встроенная термозащита, защита двигателя от перегрева и защита от сухого хода.



Гидробак не нуждается

в техобслуживании в течение 5 лет Не требуется замены мембраны. Не требуется добавления воздуха в гидробак.

Напорные автоматические насосы

РАЗРАБОТАНО
В ГЕРМАНИИ



Новинка:
влагоза-
щищенный
корпус



CE



CE



CE



CE

Описание	Насос напорный автоматический 3500/4	Насос напорный автоматический 4000/5	Насос напорный автоматический 5000/5 LCD	Насос напорный автоматический 6000/6 LCD inox
Арт. №	1757-20	1758-20	1759-20	1760-20
Штрих код EAN				
Количество в упаковке / на паллете	1 / 21	1 / 12	1 / 12	1 / 12
Тип упаковки	Цветная картонная упаковка	Цветная картонная упаковка	Цветная картонная упаковка	Цветная картонная упаковка
Информация по продаже	–	–	–	–
Назначение	Для автоматической подачи не питьевой воды - для полива сада или для бытовых нужд			
Мощность двигателя	800 Вт	1.100 Вт	1.300 Вт	1.300 Вт
Макс. производительность	3500 л/ч	4000 л/ч	5000 л/ч	6000 л/ч
Макс. высота подачи / давление	40 м / 4.0 бар	45 м / 4.5 бар	50 м / 5.0 бар	55 м / 5.5 бар
Давление включения	2.5 +/- 0.2 бар	3.0 +/- 0.2 бар	3.2 +/- 0.2 бар	3.2 +/- 0.2 бар
Макс. высота всасывания	7 м	8 м	8 м	8 м
Рабочий механизм насоса	Jet	Jet	Jet	5 - ступенчатый
Масса	8.3 кг	12.6 кг	13.4 кг	15.2 кг
Размеры (Д x Ш x В)	44 x 20 x 30 см	47 x 26 x 34 см	47 x 26 x 34 см	50 x 26 x 34 см
Макс. температура воды	35° C	35° C	35° C	35° C
Соединительный кабель	1.5 м H07 RNF	1.5 м H07 RNF	1.5 м H07 RNF	1.5 м H07 RNF
Соединительная резьба	33.3 мм (G 1")	33.3 мм (G 1")	33.3 мм (G 1")	33.3 мм (G 1")
Кол-во выходов	1	2 (один выход поворотный)	2 (один выход поворотный)	2 (один выход поворотный)
Двигатель с термopереключателем для защиты от перегрева	Не требует техобслуживания	Не требует техобслуживания	Не требует техобслуживания	Не требует техобслуживания
Специальная резьбовая пробка для быстрого слива воды	•	•	•	•
Информационный индикатор	LED	LED	ЖК дисплей (24 языка)	ЖК дисплей (24 языка)
Программа малого расхода воды	•	•	•	•
Устойчивость к погодным условиям	УФ излучение и дождь	УФ излучение и дождь	УФ излучение и дождь	УФ излучение и дождь
Особенности	Вал из нержавеющей стали	Вал из нержавеющей стали	Вал из нержавеющей стали	Корпус насоса из высокопрочной нержавеющей стали, бесшумный, вал из нержавеющей стали
Класс защиты	IP X4	IP X4	IP X4	IP X4
Характеристики	Керамическая изоляция / Двойное уплотнение, Интегрированный фильтр предварительной очистки, Автоматическое включение / выключение, обратный клапан. Защита от сухого хода			

Новинка!



Устойчивость к погодным условиям

Можно размещать в различных местах. Насос может оставаться снаружи в течение всего сезона, а благодаря короткому заборному шлангу эффективность работы насоса повышается.



Встроенный фильтр

Защищает насос от загрязнений.



Программа перекачки незначительного объема воды

Обеспечивает бесперебойную работу насоса даже при незначительном водопотреблении (микрокапельный полив).



Большой ЖК-дисплей

Полный контроль всех функций насоса. Подробная текстовая информация (на русском языке) о возможных неисправностях и способах их устранения.

РАЗРАБОТАНО
В ГЕРМАНИИ



Новинка!

CE



Новинка!

CE







CE



CE



CE

Описание	Насос дренажный для чистой воды 8200	Насос дренажный для чистой воды 8600	Насос дренажный для чистой воды 7000 SL	Насос дренажный для чистой воды 13000 Aqasensor	Насос дренажный для чистой воды 21000 inox
Арт. №	9000-29	9001-29	1780-20	1785-20	1787-20
Штрих код EAN	 4 078500 049696	 4 078500 049702	 4 078500 178006	 4 078500 178501	 4 078500 178709
Количество в упаковке / на паллете	4 / 48	4 / 48	1 / 48	1 / 36	1 / 28
Тип упаковки	Цветная картонная упаковка	Цветная картонная упаковка	Цветная упаковка-дисплей	Цветная упаковка-дисплей	Цветная упаковка-дисплей
Информация по продаже	—	—	—	—	—
Назначение	Для дренажа, а также для перекачки и откачки чистой и слегка загрязненной воды				
Мощность двигателя	250 Вт	400 Вт	250 Вт	650 Вт	1.000 Вт
Макс. производительность	8,200 л/ч	8,600 л/ч	7.000 л/ч	13.000 л/ч	21.000 л/ч
Макс. высота подачи / давление	5 м / 0.5 бар	5.5 м / 0.55 бар	6 м / 0.6 бар	8 м / 0.8 бар	11 м / 1.1 бар
Автоматическая функция	Поплавковый переключатель	Поплавковый переключатель	Поплавковый переключатель	Технология aqasensor	Поплавковый переключатель
Макс. глубина погружения	6 м	6 м	7 м	7 м	7 м
Мин. уровень откачки воды	4 мм	4 мм	1 мм	1 мм	3 мм
Макс. диаметр частиц	5 мм	5 мм	5 мм	5 мм	5 мм
Масса	3.8 кг	4.0 кг	4.3 кг	5.4 кг	8.3 кг
Размеры (Д x Ш x В)	15 x 15 x 24 см	15 x 15 x 24 см	23 x 16 x 27 см	28 x 17 x 28 см	32 x 18 x 34 см
Соединительный кабель	10 м H05 RN-F	10 м H05 RN-F	10 м H05 RNF	10 м H07 RNF	10 м H07 RNF
Макс. температура воды	35° C	35° C	35° C	35° C	35° C
Соединительная резьба	33,3 мм (G1"), 47,8 мм (G 1 1/2")	33,3 мм (G1"), 47,8 мм (G 1 1/2")	41.9 мм (G 1 1/4")	41.9 мм (G 1 1/4")	47.8 мм (G 1 1/2")
Универсальное подключение	Для шлангов 13 мм (1/2"), 25 мм (1"), 32 мм (1 1/4")	Для шлангов 13 мм (1/2"), 25 мм (1"), 32 мм (1 1/4")	Для шлангов 13 мм (1/2"), 16 мм (5/8"), 19 мм (3/4"), 25 мм (1"), 38 мм (1 1/2")	Для шлангов 13 мм (1/2"), 16 мм (5/8"), 19 мм (3/4"), 25 мм (1"), 38 мм (1 1/2")	Для шлангов 13 мм (1/2"), 16 мм (5/8"), 19 мм (3/4"), 25 мм (1"), 38 мм (1 1/2"), 50 мм (2")
Двигатель с термopереключателем для защиты от перегрева	Низкий уровень шума, не требует тех. обслуживания	Низкий уровень шума, не требует тех. обслуживания	Бесшумный, Не требует техобслуживания	Бесшумный, Не требует техобслуживания	Бесшумный, Не требует техобслуживания
Особенности	Латунная соединительная резьба	Держатель для поплавкового переключателя для откачивания воды до минимального уровня	Вал из нержавеющей стали	Вал из нержавеющей стали	Корпус из высококачественной нержавеющей стали, вал из нержавеющей стали
Класс защиты	IP X8	IP X8	IP X8	IP X8	IP X8

Модель базового уровня с высокой производительностью, надежностью и продуманной эргономикой.

Инновационная система доступа к рабочему колесу в случае блокировки: легкая очистка рабочего колеса в случае блокировки.

Зафиксируйте поплавков на корпусе насоса для перевода из автоматического режима в ручной.



Инновационная технология aqasensor

Насос автоматически включается, когда уровень воды поднимается выше 5 мм.

Уровни включения/выключения устанавливаются отдельно друг от друга.

Компактная конструкция без поплавкового переключателя идеально подходит для использования в узких местах.

Минимальный уровень откачки воды до 1 мм.



Насосы дренажные для чистой воды аккумуляторные

РАЗРАБОТАНО
В ГЕРМАНИИ



Li-Ion
POWER SYSTEM 18V



CE



Описание	Насос дренажный для чистой воды аккумуляторный 2000/2 Li-18
Арт. №	1748-20
Штрих код EAN	 4 078500 077804
Количество в упаковке / на паллете	1 / 48
Тип упаковки	Цветная картонная упаковка
Информация для продажи	—
Тип аккумулятора / емкость	18 Li-ion / 2.6 Ач
Время работы на одном заряде	макс. 60 мин.
Время зарядки аккумулятора	около 4 ч.
Назначение	Для откачивания и перекачивания чистой или слегка грязной воды, для полива.
Макс. производительность	1.900 л/ч
Макс. высота подачи воды / давление	19 м / 1.9 бар
Макс. глубина погружения	1.8 м
Мин. уровень откачки воды	5 мм
Макс. диаметр частиц	0.5 мм
Вес пригл.	2.2 кг
Размеры (Д x Ш x В) пригл.	14 x 14 x 27 см
Соединительный кабель	2 м H05 VV-F (между аккумуляторной батареей и насосом)
Макс. температура воды	35° С
Соединительная резьба	33.3 мм (G1")
Подключение	Универсальный адаптер для шлангов 19 мм (3/4") и 25 мм (1")
DC двигатель с термopереключателем для защиты от перегрева	Бесшумная работа, не требует техобслуживания
Особенности	Регулируемый уровень мощности, вал из нержавеющей стали, интегрированный фильтр
Класс защиты	Насос - IPX8, контейнер для аккумулятора - IPX4
Состав комплекта	Литий-ионная аккумуляторная батарея 18 В и зарядное устройство в комплекте



Регулировка мощности

С тремя разными уровнями мощности вы можете всегда подобрать правильный режим работы, обеспечивающий оптимальный баланс между производительностью и временем работы аккумулятора.

Продуманная компактная конструкция

Контейнер для аккумуляторной батареи можно установить на насос, что делает его транспортировку и хранение удобными и легкими.

Система литий-ионных аккумуляторных батарей

LED-индикация "POWER info" показывает уровень заряда аккумулятора. Высокая емкость аккумулятора для длительной работы на одном заряде.

РАЗРАБОТАНО
В ГЕРМАНИИ



Новинка!

CE



CE



CE



CE



CE

Описание

Насос дренажный для
грязной воды 9300

Насос дренажный для
грязной воды 7500

Насос дренажный
для грязной воды 8500
aquasensor

Насос дренажный
для грязной воды
13000 aquasensor

Насос дренажный
для грязной воды
20000 inox

Арт. №	9006-29	1795-20	1797-20	1799-20	1802-20
Штрих код EAN					
Количество в упаковке / на паллете	4 / 48	1 / 48	1 / 30	1 / 26	1 / 30
Тип упаковки	Цветная картонная упаковка	Цветная упаковка-дисплей	Цветная упаковка-дисплей	Цветная упаковка-дисплей	Цветная упаковка-дисплей
Информация по продаже	—	—	—	—	—
Назначение	Для дренажа, а также для перекачки и откачки грязной воды				
Мощность двигателя	400 Вт	340 Вт	380 Вт	680 Вт	1.050 Вт
Макс. производительность	9,300 л/ч	7.500 л/ч	8.300 л/ч	13.000 л/ч	20.000 л/ч
Макс. высота подачи / давление	5 м / 0.5 бар	6 м / 0.6 бар	6 м / 0.6 бар	9 м / 0.9 бар	11 м / 1.1 бар
Автоматическая функция	Поплавковый переключатель	Поплавковый переключатель	Технология aquasensor	Технология aquasensor	Поплавковый переключатель
Макс. глубина погружения	6 м	7 м	7 м	7 м	7 м
Макс. диаметр частиц	25 мм	25 мм	30 мм	30 мм	38 мм
Масса	4 кг	4.3 кг	4 кг	5.6 кг	8.3 кг
Размеры (Д x Ш x В)	15 x 15 x 26 см	27 x 16 x 29 см	26 x 18 x 31 см	26 x 19 x 34 см	30 x 19 x 39 см
Соединительный кабель	10 м H05 RN-F	10 м H05 RNF	10 м H05 RNF	10 м H07 RNF	10 м H07 RNF
Макс. температура воды	35° C	35° C	35° C	35° C	35° C
Соединительная резьба	33,3 мм (G1"), 47,8 мм (G 1 1/2")	41.9 мм (G 1 1/4")	41.9 мм (G 1 1/4")	41.9 мм (G 1 1/4")	47.8 мм (G 1 1/2")
Универсальное подключение	Для шлангов 13 мм (1/2"), 25 мм (1"), 32 мм (1 1/4")	Для шлангов 13 мм (1/2"), 16 мм (5/8"), 19 мм (3/4"), 25 мм (1"), 38 мм (1 1/2")	Для шлангов 13 мм (1/2"), 16 мм (5/8"), 19 мм (3/4"), 25 мм (1"), 38 мм (1 1/2")	Для шлангов 13 мм (1/2"), 16 мм (5/8"), 19 мм (3/4"), 25 мм (1"), 38 мм (1 1/2")	Для шлангов 13 мм (1/2"), 16 мм (5/8"), 19 мм (3/4"), 25 мм (1"), 38 мм (1 1/2"), 50 мм (2")
Двигатель с термореле для защиты от перегрева	Низкий уровень шума, не требует тех. обслуживания	Бесшумный, Не требует техобслуживания	Бесшумный, Не требует техобслуживания	Бесшумный, Не требует техобслуживания	Бесшумный, Не требует техобслуживания
Особенности	Держатель для поплавкового переключателя для откачивания воды до минимального уровня	Вал из нержавеющей стали	Вал из нержавеющей стали	Вал из нержавеющей стали	Корпус из высококачественной нержавеющей стали, Вал из нержавеющей стали
Класс защиты	IP X8	IP X8	IP X8	IP X8	IP X8

Инновационная технология aquasensor

Автоматическое включение насоса при уровне воды от 65 мм.







Фильтр предварительной очистки, манометрический переключатель, защита от сухого хода

			 CE	 CE
Описание	Фильтр предварительной очистки	Фильтр предварительной очистки	Выключатель манометрический электрический	Защита от сухого хода
Арт. №	1731-20	1730-20	1739-20	1741-20
Штрих код EAN	 4 078500 173100	 4 078500 173001	 4 078500 173902	 4 078500 174107
Количество в упаковке / на паллете	2 / 202	2 / 120	2 / 90	2 / 232
Тип упаковки	Цветная упаковка-дисплей	Цветная упаковка-дисплей	Цветная упаковка-дисплей	Цветная упаковка-дисплей
Информация по продаже	–	–	–	–
Назначение	С садовыми насосами, автоматическими напорными насосами, станциями бытового водоснабжения	ТС садовыми насосами, автоматическими напорными насосами, станциями бытового водоснабжения	Для преобразования садового насоса в автоматический напорный насос	С садовыми насосами, погружными насосами высокого давления и станциями бытового водоснабжения
Пропускная способность	до 3.000 л/ч	до 6.000 л/ч	–	–
Соединительная резьба	33.3 мм (G 1")	33.3 мм (G 1")	33.3 мм (G 1")	33.3 мм (G 1")
Размеры Д x Ш x В	18 x 12 x 19 см	18 x 12 x 39 см	9 x 16 x 26 см	9.5 x 7 x 16 см
Использование	С садовыми насосами, автоматическими напорными насосами, станциями бытового водоснабжения	С садовыми насосами, автоматическими напорными насосами, станциями бытового водоснабжения	С садовыми насосами	С садовыми насосами, погружными насосами высокого давления и станциями бытового водоснабжения
Особенности	С мощным фильтрующим элементом, оптимален для перекачки жидкостей с содержанием песка		- Включается автоматически при падении давления, и отключается, когда максимальное давление достигнуто. - Защита от сухого хода. - Автоматический регулятор давления для автоматической настройки давления выключения насоса. Давление включения (~ 2,0 бар) настраивается на заводе-изготовителе.	–
Класс защиты	–	–	IPX4	IPX4
Пример применения				

Соединители / Комплекты для подключения

				
Описание	Фитинг к погружному насосу	Фитинг к погружному насосу	Фитинг к насосу	Комплект для подключения к насосу
Арт. №	1743-20	1744-20	1745-20	1752-20
Штрих код EAN	 4 078500 174305	 4 078500 174404	 4 078500 174503	 4 078500 175203
Количество в упаковке / на паллете	6 / 936	6 / 936	6 / 1296	6 / 576
Тип упаковки	Цветная блистерная карточка	Цветная блистерная карточка	Цветная блистерная карточка	Цветная блистерная карточка
Информация по продаже	–	–	–	–
Назначение	Подсоединение погружных насосов с внутренней резьбой к соединениям GARDENA для шлангов	Подсоединение погружных насосов с внутренней резьбой к соединениям GARDENA для шлангов	Подсоединение насосов (садовых насосов, автоматических напорных насосов, станций автоматического водоснабжения, погружных насосов высокого давления) с внутренней резьбой к соединениям GARDENA для шлангов	Подсоединение шлангов диаметром 19 мм(3/4") к насосам с наружной резьбой 33,3 мм (G 1)
Резьба	33.3 мм (G 1")/33.3 мм (G 1")	42 мм (G 5/4")/33.3 мм (G 1")	33.3 мм (G 1")/33.3 мм (G 1")	–
Комплектация	–	–	–	1 x штуцер (арт. № 2802), 1 x коннектор (арт. № 2817)
Особенности	–	–	–	Фитинги Системы «Профи» для усиления потока воды
Пример применения				





Принадлежности для аккумуляторной техники

		
Описание	Аккумулятор литий-ионный BLi-18	Зарядное устройство 18 В
Арт. №	9839-20	8833-20
Штрих код EAN	 4 078500 024129	 4 078500 025188
Количество в упаковке / на паллете	2 / 432	3 / 648
Тип упаковки	Цветная картонная упаковка	Цветная картонная упаковка
Информация по продаже	Поставляется только в упаковке	Поставляется только в упаковке
Тип аккумулятора	Li-ion 18 В	–
Емкость аккумулятора	2.6 Ач	–
Время зарядки	~ 4 ч.	–
Индикатор заряда POWER info	•	–
Вес	460 г	–
Подходит для продуктов	Арт. № 9823, 9825, 9335, 8881, 8866, 5039, 9837, 9838, 1748, 1749	Арт. № 9839, 9840 (аккумуляторная система 18 В)





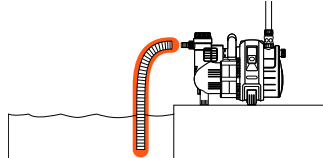
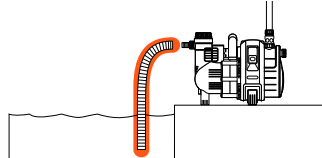

Шланги заборные

		
Описание	Шланг заборный с фильтром 25 мм (1"), 3,5 м	Шланг заборный с фильтром 25 мм (1"), 7 м
Арт. №	1411-20	1418-20
Штрих код EAN	 4 078500 141109	 4 078500 141802
Количество в упаковке / на паллете	2 / 72	2 / 36
Тип упаковки	Цветной диск-дисплей	Цветной диск-дисплей
Информация по продаже	–	–
Назначение	Для всасывания воды	Для всасывания воды
Соединительная резьба	33,3 мм (G 1")	33,3 мм (G 1")
Диаметр	25 мм (1")	25 мм (1")
Длина	3,5 м	7 м
Тип шланга	Спиральный	Спиральный
Герметичность	•	•
Особенности	Готов к подключению. С фильтром и обратным клапаном	
Пример применения		





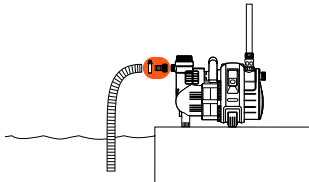
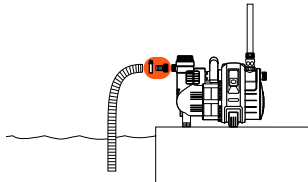
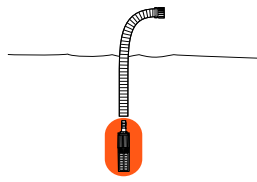

Шланги заборные

		
Описание	Шланг заборный 19 мм (3/4"), 50 м в бухте	Шланг заборный 25 мм (1"), 45 м в бухте
Арт. №	1720-22	1721-22
Штрих код EAN	 4 078500 172028	 4 078500 172127
Количество в упаковке / на паллете	50 м / 500	45 м / 270
Тип упаковки	В бухтах без фитингов	В бухтах без фитингов
Информация по продаже	Отгружается бухтой	Отгружается бухтой
Назначение	Индивидуальный выбор длины	Индивидуальный выбор длины
Соединительная резьба	–	–
Диаметр	19 мм (3/4")	25 мм (1")
Длина	50 м	45 м
Тип шланга	Спиральный	Спиральный
Герметичность	•	•
Особенности	–	–
Пример применения		

Принадлежности для заборных шлангов

			
Описание	Коннектор для заборного шланга 19 мм (3/4")	Коннектор для заборного шланга 25 мм (1")	Фильтр с клапаном противотока 19 мм (3/4")
Арт. №	1723-20	1724-20	1726-20
Штрих код EAN			
Количество в упаковке / на паллете	6 / 936	6 / 936	4 / 384
Тип упаковки	Цветная блистерная карточка	Цветная блистерная карточка	Цветная блистерная карточка
Информация по продаже	–	–	–
Назначение	Герметичное подключение заборных шлангов к насосу	Герметичное подключение заборных шлангов к насосу	Для подсоединения на конец заборного шланга
Соединительная резьба	Внутренняя резьба 33,3 мм (G1)	Внутренняя резьба 33,3 мм (G1)	–
Для заборных шлангов диаметром	19 мм (3/4")	25 мм (1")	19 мм (3/4")
Герметичность	•	•	•
С соединительным хомутом	•	•	•
Особенности	–	–	–
Пример применения			

Принадлежности для заборных шлангов

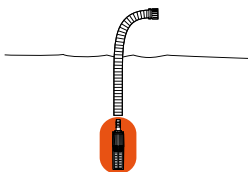
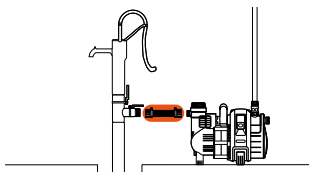
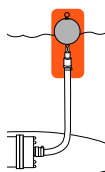
			
Описание	Фильтр с клапаном противотока 25 мм (1")	Подводка 33,3 мм (1")	Поплавковый всасывающий фильтр предварительной очистки
Арт. №	1727-20	1729-20	1417-20
Штрих код EAN			
Количество в упаковке / на паллете	4 / 384	4 / 280	2 / 140
Тип упаковки	Цветная блистерная карточка	Цветная карточка с информацией о продукте	Цветная карточка с информацией о продукте
Информация по продаже	–	–	–
Назначение	Соединение с шлангами заборными	Герметичное подключение насоса к скважине или водопроводу	Защита от всасывания грязи из цистерн, для погружных насосов
Соединительная резьба	–	2-сторонняя внутренняя резьба 33,3 мм (G 1)	–
Для заборных шлангов диаметром	25 мм (1")	25 мм (1")	25 мм (1")
Герметичность	•	•	•
С соединительным хомутом	•	Смонтированный	•
Особенности	–	Длина 0.5 м	Плавающий шар, встроенный фильтр и обратный клапан для предотвращения попадания грязи
Пример применения			

Каждая капля на счету

Умный полив - используйте воду эффективно

Вода - ограниченный ресурс, к которому нужно относиться бережно и экономно. Поэтому эффективный полив растений в саду - практическая задача, которая выходит на первый план. "Умные" решения для полива сада GARDENA поставляют воду к каждому растению в нужном, правильном объеме - ни больше, ни меньше. Такой тип полива не только экономит воду, но и одновременно способствует здоровому росту растений.

Эффективный полив

- Экономит воду и деньги
- Способствует росту и здоровью растений
- Освобождает время и делает процесс полива более удобным



Эффективные решения для полива GARDENA помогают правильным образом заботиться и ухаживать за вашими растениями.



Система микрокапельного полива

- Использует точно выверенное количество воды
- Вода подается прямо к корням растений
- Экономит до 70% воды в сравнении с обычными методами полива



Наборы для полива в выходные дни и растений в цветочных ящиках

- Обеспечение растений водой в выходные дни, когда вас нет дома
- Точная подача воды для здоровья растений
- Полив без подключения к крану



Управление поливом

- Идеальный уход за вашими растениями даже без вашего непосредственного участия
- Полив даже ночью или рано утром, когда испарение воды с поверхности земли минимальное
- Не поливает, когда почва достаточно влажная или когда в поливе нет необходимости

Подробнее на www.gardena.com/cleverwatering

GARDENA

Система микрокапельного полива

Полив сада в режиме экономии воды

- Для многоцелевого использования на балконе, террасе или в саду.
- Инновационные передовые решения обеспечивают легкость в использовании.
- Автоматическое управление при помощи таймера подачи воды GARDENA.



Горшечные растения

Точный полив горшечных растений с помощью капельниц

- Регулируемый расход воды
- Не капает, когда кран выключен
- Самоочистка



Грядки и клумбы

Грядки и клумбы

Капельницы осуществляют оптимальный адресный полив грядок и клумб.



Живые изгороди

- Точный полив корней растений
- Самоочистка капельниц
- Защита от прорастания корней



Запатентованная технология соединения «Quick & Easy» («Быстро и Просто»)

- Герметичное соединение со шлангом
- Легкое соединение
- Быстрый монтаж



Базовые комплекты микрокапельного полива

СДЕЛАНО В
ГЕРМАНИИ

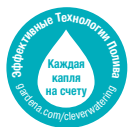

CE

Описание	Комплект для террас базовый (Дисплей)	Комплект микрокапельного полива базовый	Комплект микрокапельного полива базовый с таймером
Арт. №	13000-34	13001-20	13002-20
Штрих код EAN			
Количество в упаковке / на паллете	4 / 240	3 / 30	2 / 24
Тип упаковки	Цветная упаковка-дисплей	Цветная упаковка-дисплей	Цветная упаковка-дисплей
Информация по продаже	—	—	—
Использование	Для 5 горшечных растений	Для 7 горшечных растений и 3 цветочных ящиков	Для 7 горшечных растений и 3 цветочных ящиков
Состав комплекта	1 мастер-блок 1000, 10 м подающего шланга, 5 регулируемых концевых капельниц 0-10 л/ч, 1 заглушки 4,6 мм (3/16"), 5 Т-образных соединителей 4,6 мм (3/16"), 5 колышков для шланга 4,6 мм (3/16")	1 мастер-блок 1000, 15 м магистрального шланга 10 м подающего шланга 1 соединитель Т-образный 13 мм (1/2") 7 регулируемых концевых капельниц - 10 л/ч, 9 внутренних капельниц 2 л/ч, 10 Т-образных соединителей, 2 заглушки 13 мм (1/2"), 3 заглушки 4,6 мм (3/16"), 10 колышков для шланга 13 мм (1/2"), 15 колышков для шланга 4,6 мм (3/16"), 1 игла для прочистки	1 таймер подачи воды Flex, 1 мастер-блок 1000, 15 м магистрального шланга 10 м подающего шланга 7 регулируемых концевых капельниц - 10 л/ч, 9 внутренних капельниц 2 л/ч, 1 Т-образный переходник 13 мм (1/2"), 10 Т-образных соединителей, 2 заглушки 13 мм (1/2"), 3 заглушки 4,6 мм (3/16"), 10 колышков для шланга 13 мм (1/2"), 15 колышков для шланга 4,6 мм (3/16"), 1 игла для прочистки
Возможность дополнения и расширения системы	Возможно расширить до 15 горшечных растений	•	•
Автоматический полив	—	—	В комплекте таймер подачи воды EasyControl

Базовый комплект для клумб и грядок

СДЕЛАНО В
ГЕРМАНИИ



Описание	Комплект микрокапельного полива для теплиц базовый
Арт. №	1373-20
Штрих код EAN	
Количество в упаковке / на паллете	4 / 240
Тип упаковки	Цветная упаковка-дисплей
Информация по продаже	—
Использование	Полив в теплице площадью до 10 м., распыляющие микронасадки для полива рассады и молодых растений, а также капельницы для полива отдельных растений
Состав комплекта	1 мастер-блок 1000, 5 м магистрального шланга 13 мм (1/2"), 25 м подающего шланга 4,6 мм (3/16"), 40 капельниц внутренних 2 л/час, 2 соединителя переходника Т-образных, 1 соединитель Т-образный 13 мм (1/2"), 2 заглушки 4,6 мм (3/16"), 2 заглушки 13 мм (1/2"), 20 колышков для шланга 4,6 мм (3/16"), 1 игла для прочистки

СДЕЛАНО В
ГЕРМАНИИ



Описание	Шланг сочащийся 13 мм (1/2") 40 м с фитингами
Арт. №	13015-20
Штрих код EAN	4 078500 018524
Количество в упаковке / на паллете	3 / 30
Тип упаковки	Цветная упаковка-дисплей
Информация по продаже	—
Использование	Для 40 м. цветочных клумб/грядок
Состав комплекта	1 мастер-блок 1000, 25 м магистрального шланга, 4 микронасадки 90°, 1 микронасадка 360°, 2 L-образных соединителя 13 мм (1/2"), 1 крестовина 13 мм (1/2"), 5 направляющих 13 мм (1/2"), 5 надставок для микронасадок, 5 кранов запорных, 3 заглушки 13 мм (1/2"), 10 колышков для шланга 13 мм (1/2"), 1 Инструмент для сборки
Возможность дополнения и расширения системы	•

Шланги сочащиеся

СДЕЛАНО В
ГЕРМАНИИ



Описание	Комплект базовый для наземной прокладки 4,6 мм x 15 м с фитингами и мастер-блоком	Шланг сочащийся для наземной прокладки 4,6 мм (3/16")
Арт. №	13010-20	1362-20
Штрих код EAN	4 078500 018241	4 078500 136204
Количество в упаковке / на паллете	4 / 144	4 / 240
Тип упаковки	Цветная упаковка-дисплей	Цветной дисплей-диск
Информация по продаже	—	—
Использование	Для длинных рядов растений (например, живых изгородей), до 15 м	Для расширения Базового комплекта малого арт. 13010
Состав комплекта	1 мастер-блок 1000, 15 м шланг сочащийся 4,6 мм (3/16"), 15 колышков для шланга 4,6 мм (3/16"), 1 заглушка 4,6 мм (3/16")	15 м шланга сочащегося, без арматуры
Расход воды на одну капельницу	1,6 л/ч каждые 30 см	1,6 л/ч каждые 30 см
Возможность дополнения и расширения системы	С арт. 1362 до 30 м	—
Внутренний диаметр шланга	4,6 мм (3/16")	4,6 мм (3/16")
Максимальная длина (при расположении мастер-блока по центру)	30 м	30 м
Характеристики	Технология мембранного лабиринта обеспечивает долговечность, самоочистка, капельницы установлены с интервалом 30 см	
Особенности	Сверхгибкий шланг благодаря небольшому диаметру	

СДЕЛАНО В
ГЕРМАНИИ

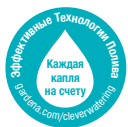

CE

Описание	Шланг сочащийся для наземной прокладки 13 мм (1/2") x 50 м с фитингами и мастер-блоком
Арт. №	13013-20
Штрих код EAN	
Количество в упаковке / на паллете	1 / 64
Тип упаковки	Цветной дисплей-диск
Информация по продаже	—
Использование	Для 50 м ряда растений (например, для живой изгороди или растений вдоль бордюра)
Состав комплекта	50 м сочащийся шланг, 1 мастер-блок 1000, 1 заглушка
Расход воды на одну капельницу	4 л/ч каждые 30 см
Возможность дополнения и расширения системы	С арт. 13131-20 до 100 м
Внутренний диаметр шланга	13 мм (1/2")
Расстояние между капельницами	30 см
Максимальная длина (при расположении мастер-блока по центру)	100 м
Надежная, длительная работа за счет технологии мембранного лабиринта	•
Надземная установка	•
Особенности	—



Шланг сочащийся для наземной прокладки 4,6 мм (3/16")

Идеально подходит для полива небольших участков растений в саду или в цветочных ящиках. Самоочистка за счет технологии мембранного лабиринта.

СДЕЛАНО В
ГЕРМАНИИ

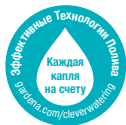

Описание	Шланг сочащийся для подземной прокладки 13,7 мм
Арт. №	1395-20
Штрих код EAN	
Количество в упаковке / на паллете	1 / 36
Тип упаковки	Цветной дисплей-диск
Информация по продаже	–
Состав комплекта	50 м шланга сочащегося, 1 соединитель, 1 заглушка
Использование	Удлинение подземного сочащегося шланга для растений в цветочных горшках и газонов
Внутренний диаметр шланга	13.7 мм
Макс. расстояние между капельницами	30 см
Расход воды на одну капельницу	1.6 л/ч
Максимальная длина (при расположении мастер-блока по центру)	200 м
Надежная, длительная работа за счет технологии мембранного лабиринта	•
Особенности	С защитой, предотвращающей загрязнение после вывода из эксплуатации, уравнивание давления для равномерного распределения воды независимо от давления воды, самоочистка, с защитой от прорастания корней, подземная прокладка



Шланг сочащийся для подземной прокладки 13,7 мм

Невидимая глазу прокладка шланга под землей, бордюрами или газоном. Автоматическое перекрытие при отключении, исключающее загрязнение. Уравнивание давления для равномерного полива участков длиной до 200 м. С защитой от прорастания корней.

¹ СДЕЛАНО В ГЕРМАНИИ







Описание	Мастер-блок 1000	Мастер-блок 2000 ¹	Дозатор для удобрений ¹	Инструмент для сборки
Арт. №	1355-20	1354-20	8313-20	8322-29
Штрих код EAN	 4 078500 135504	 4 078500 135405	 4 078500 831307	 4 078500 832298
Количество в упаковке / на паллете	5 / 1200	5 / 420	3 / 240	6 / 924
Тип упаковки	Цветная упаковка-дисплей	Цветная упаковка-дисплей	Цветная упаковка-дисплей	Цветная блистерная карточка
Информация по продаже	–	–	–	–
Состав комплекта	1 шт., на выходе штуцер 13 мм (1/2") и переходник 4,6 мм (3/16")	1 шт., на выходе штуцер 13 мм (1/2") и переходник 4,6 мм (3/16")	1 штука	1 штука
Назначение	Стартовый модуль системы микрокапельного полива для снижения давления и фильтрации воды	Стартовый модуль системы микрокапельного полива для снижения давления и фильтрации воды	Добавление универсального жидкого удобрения GARDENA	Универсальный инструмент для сборки различных насадок и прокалывания магистрального шланга
Использование	С магистральным шлангом 13 мм (1/2") (арт. № 1346, 1347), с подающим шлангом 4,6 мм (3/16") (арт. № 1348, 1350)	С магистральным шлангом 13 мм (1/2") (арт. № 1346, 1347), с подающим шлангом 4,6 мм (3/16") (арт. № 1348, 1350)	С магистральным шлангом 13 мм (1/2") (арт. № 1346, 1347), с подающим шлангом 4,6 мм (3/16") (арт. № 1348, 1350)	С концевыми капельницами, микронасадками, надставками, заглушками 4,6 мм, магистральным шлангом 13 мм, иглой для прочистки концевых капельниц
Протекание воды	До 1.000 л/ч	До 2.000 л/ч	–	–
Снижение давления	До 1.5 бар	До 1.5 бар	–	–
Фильтрация воды	•	•	–	–
Особенности	Технология легкого подсоединения «Quick & Easy» («Быстро и Просто»)		Широкая горловина с индикатором уровня, клапан для слива жидкости перед морозами или заполнением жидким удобрением	Удобный универсальный инструмент, прочное металлическое острие для аккуратного прокалывания шланга



Шланги и принадлежности

1 СДЕЛАНО В ГЕРМАНИИ







Описание					
Шланг магистральный 13 мм (1/2"), 15 м	Шланг подающий 4,6 мм (3/16"), 15 м	Шланг подающий 4,6 мм (3/16"), 15 м	Шланг подающий 4,6 мм (3/16"), 50 м	Кран запорный 13 мм (1/2")¹	Кран запорный 4,6 мм (3/16")¹
Арт. №	1346-20	1350-29	1348-20	8358-29	8357-29
Штрих код EAN					
Количество в упаковке / на паллете	3 / 54	5 / 400	3 / 102	6 / 576	10 / 2160
Тип упаковки	Бухта с цветной биркой	Бухта с цветной биркой	Бухта с цветной биркой	Цветная блистерная карточка	Цветная блистерная карточка
Информация по продаже	–	–	–	–	–
Состав комплекта	15 м	15 м	50 м	1 штука	2 штуки
Использование	Магистральный шланг для микрокапельной системы полива	Шланг для подвода воды к капельницам и микронасадкам	Шланг для подвода воды к капельницам и микронасадкам	Регулирование подачи воды в отдельные магистральные шланги 13 мм (1/2") (арт. № 346/1347)	Регулирование подачи воды в отдельные подающие шланги 4,6 мм (3/16") (арт. № 1348/1350) и плавная регулировка микронасадок в диапазоне 360°
Особенности	Устойчивость к ультрафиолетовому излучению, светонепроницаемость			Технология легкого подсоединения «Quick & Easy» («Быстро и Просто»)	

Фиксаторы для шлангов

СДЕЛАНО В ГЕРМАНИИ



Описание					
Крепление для 13 мм (1/2")	Крепление 4,6 мм (3/16")	Кольшки для шлангов 4,6 мм (3/16")	Направляющая 13 мм (1/2")	Направляющая 4,6 мм (3/16")	
Арт. №	8380-29	8379-20	1327-20	8328-20	8327-20
Штрих код EAN					
Количество в упаковке / на паллете	10 / 1080	10 / 1080	10 / 960	10 / 450	10 / 800
Тип упаковки	Цветная блистерная карточка	Цветная блистерная карточка	Цветная блистерная карточка	Цветная блистерная карточка	Цветная блистерная карточка
Информация по продаже	–	–	–	–	–
Состав комплекта	2 штуки	5 штук	10 штук	3 штуки	3 штуки
Использование	Крепление шлангов на жестком основании, фиксирование микронасадок на магистральном шланге 13 мм (1/2") (арт. № 1347/1346), удлинение микронасадок в комбинации с Т-образным соединителем для микронасадок (арт. № 8331) и надставок (арт. № 1377)	Крепление шлангов на жестком основании, фиксирование микронасадок в подающем шланге 4,6 мм (3/16") (арт. № 1348/1350), удлинение микронасадок в комбинации с Т-образным соединителем для микронасадок (арт. № 8332) и надставок (арт. № 1377)	Прокладка подающего шланга 4,6 мм (3/16") (арт. № 1348/1350) и сочащегося шланга 4,6 мм (3/16") (арт. № 13010/1362) в земле	Крепление шлангов на жестком основании, фиксирование микронасадок на магистральном шланге 13 мм (1/2") (арт. № 1347/1346), удлинение микронасадок в комбинации с Т-образным соединителем для микронасадок (арт. № 8331) и надставок (арт. № 1377)	Крепление шлангов на жестком основании, фиксирование микронасадок в подающем шланге 4,6 мм (3/16") (арт. № 1348/1350), удлинение микронасадок в комбинации с Т-образным соединителем для микронасадок (арт. № 8332) и надставок (арт. № 1377)

Соединители

СДЕЛАНО В
ГЕРМАНИИ



Описание	Крестовина 13 мм (1/2")	Крестовина 4,6 мм (3/16")	Соединитель-переходник Т-образный 13 мм (1/2") к 4,6 мм (3/16")	Соединитель Т-образный 13 мм (1/2")	Соединитель Т-образный 4,6 мм (3/16")
Арт. №	8339-29	8334-29	8333-20	8329-29	8330-29
Штрих код EAN					
Количество в упаковке / на паллете	10 / 1080	10 / 1080	10 / 800	10 / 1080	10 / 1320
Тип упаковки	Цветная блистерная карточка	Цветная блистерная карточка	Цветная блистерная карточка	Цветная блистерная карточка	Цветная блистерная карточка
Информация по продаже	—	—	—	—	—
Состав комплекта	2 штуки	10 штук	5 штук	2 штуки	10 штук
Использование	С магистральным шлангом 13 мм (1/2") (арт. № 1347/1346)	С подающим шлангом 4,6 мм (3/16") (арт. № 1348/1350)	С магистральным шлангом 13 мм (1/2") (арт. № 1347/1346) для перехода на подающий шланг 4,6 мм (3/16") (арт. № 1348/1350)	С магистральным шлангом 13 мм (1/2") (арт. № 1347/1346)	С подающим шлангом 4,6 мм (3/16") (арт. № 1348/1350)
Технология легкого подсоединения «Quick & Easy» («Быстро и Просто»)	•	•	•	•	•

Соединители

СДЕЛАНО В
ГЕРМАНИИ

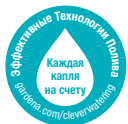

Описание	Соединитель L-образный 13 мм (1/2")	Соединитель L-образный 4,6 мм (3/16")	Соединитель 13 мм (1/2")	Заглушка 13 мм (1/2")	Заглушка 13 мм (1/2")	Заглушка 4,6 мм (3/16")
Арт. №	8382-29	8381-29	8356-29	8337-29	8324-29	1323-29
Штрих код EAN						
Количество в упаковке / на паллете	10 / 1560	10 / 1320	10 / 1080	10 / 1560	6 / 936	6 / 1728
Тип упаковки	Цветная блистерная карточка	Цветная блистерная карточка	Цветная блистерная карточка	Цветная блистерная карточка	Цветная блистерная карточка	Цветная блистерная карточка
Информация по продаже	—	—	—	—	—	—
Состав комплекта	2 штуки	10 штук	3 штуки	10 штук	5 штук	10 штук
Использование	С магистральным шлангом 13 мм (1/2") (арт. № 1347/1346)	С подающим шлангом 4,6 мм (3/16") (арт. № 1348/1350)	С магистральным шлангом 13 мм (1/2") (арт. № 1347/1346)	На подающем шланге 4,6 мм (3/16") (арт. № 1348/1350)	На подающем шланге 13 мм (3/16") (арт. № 1347/1346)	На магистральном шланге 13 мм (1/2") (арт. № 1347/1346) или подающем шланге 4,6 мм (3/16") (арт. № 1348/1350)
Технология легкого подсоединения «Quick & Easy» («Быстро и Просто»)	•	•	•	•	•	—

**СДЕЛАНО В
ГЕРМАНИИ**

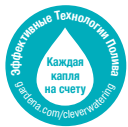

Описание	Капельница концевая	Капельница концевая, уравнивающая давление	Капельница концевая, регулируемая	Капельница концевая регулируемая, уравнивающая давление
Арт. №	1340-29	8310-29	1391-29	8316-29
Штрих код EAN	 4 078500 134088	 4 078500 831093	 4 078500 139106	 4 078500 831697
Количество в упаковке / на паллете	10 / 2160	10 / 1320	10 / 1080	10 / 1320
Тип упаковки	Цветная блистерная карточка	Цветная блистерная карточка	Цветная блистерная карточка	Цветная блистерная карточка
Информация по продаже	–	–	–	–
Состав комплекта	25 капельниц концевых, 1 игла для прочистки	10 штук	10 штук	5 штук
Назначение	Для растений со сходной потребностью в воде		Для растений с различной потребностью в воде	
Монтаж	С помощью монтажного инструмента (арт. № 8322), на конце подающего шланга или монтаж непосредственно в магистральный шланг		Монтаж непосредственно в магистральный шланг или на конце подающего шланга	
Протекание воды	2 л/ч	Постоянный режим полива 2 л/ч независимо от давления	Регулировка 0 - 10 л/ч	Регулировка 1 - 8 л/ч независимо от давления
Уравнивание давления для равномерного распределения воды независимо от давления воды	–	• 0,5 - 4 бар	–	• 1 - 4 бар
Особенности	–	Отсутствие протечек благодаря автоматическому перекрытию после вывода из эксплуатации	Съемная регулируемая форсунка с иглой для прочистки	Регулируемый расход воды



Капельницы внутренние

СДЕЛАНО В
ГЕРМАНИИ

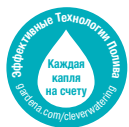

Описание	Капельница внутренняя	Капельница внутренняя, уравнивающая давление	Капельница внутренняя регулируемая	Капельница внутренняя, уравнивающая давление
Арт. №	8343-29	8311-29	8392-29	8317-29
Штрих код EAN	 4 078500 834391	 4 078500 831192	 4 078500 839297	 4 078500 831796
Количество в упаковке / на паллете	10 / 1080	10 / 1080	10 / 1080	10 / 900
Тип упаковки	Цветная блистерная карточка	Цветная блистерная карточка	Цветная блистерная карточка	Цветная блистерная карточка
Информация по продаже	–	–	–	–
Состав комплекта	10 капельниц внутр., 1 заглушка, 1 игла для очистки	10 капельниц внутренних, 1 заглушка		5 капельниц внутренних, 1 заглушка
Использование	Для полива растений в ящиках с похожей потребностью в воде		Для полива растений в ящиках с различной потребностью в воде	
Использование	4,6 мм (3/16") подающий шланг (арт. № 1348/1350)			
Протекание воды	2 л/ч	Постоянный режим полива 2 л/ч независимо от давления	Регулировка 0 - 10 л/ч	Регулировка 1 - 8 л/ч независимо от давления
Надежная, длительная работа за счет технологии мембранного лабиринта	–	–	•	–
Уравнивание давления для равномерного распределения воды независимо от давления	–	• 0,5 - 4 бар	–	• 1 - 4 бар
Технология легкого подсоединения «Quick & Easy» («Быстро и Просто»)	•	•	•	•
Особенности	–	Отсутствие протечек благодаря автоматическому перекрытию после вывода из эксплуатации	Съемная регулируемая форсунка с иглой для очистки	Регулируемый расход воды, отсутствие протечек благодаря автоматическому перекрытию после вывода из эксплуатации



СДЕЛАНО В
ГЕРМАНИИ

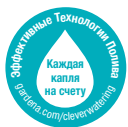





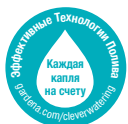

Описание	Микронасадка ленточная	Микронасадка ленточная	Микронасадка распыляющая 90°	Микронасадка распыляющая 180°	Микронасадка распыляющая 360°	Микродождеватель 6-позиционный
Арт. №	1372-29	1370-29	1368-29	1367-29	1365-29	1396-29
Штрих код EAN						
Количество в упаковке / на паллете	6 / 1728	6 / 1728	6 / 1728	6 / 1728	6 / 1728	6 / 792
Тип упаковки	Цветная блистерная карточка	Цветная блистерная карточка	Цветная блистерная карточка	Цветная блистерная карточка	Цветная блистерная карточка	Цветная блистерная карточка
Информация по продаже	—	—	—	—	—	—
Состав комплекта	5 штук	5 штук	5 штук	5 штук	5 штук	2 штуки
Использование	Сплошной, мелкодисперсный полив продолговатых, узких участков, особенно в сочетании с ленточной микронасадкой	Сплошной, мелкодисперсный полив продолговатых, узких участков	Сплошной, мелкодисперсный полив грядок	Сплошной, мелкодисперсный полив грядок	Сплошной, мелкодисперсный полив грядок	Универсальное средство полива, формы полива (90°, 180°, 270°, 360°, полосы, конечные полосы) регулируется при помощи ручки настройки
Использование	С магистральным шлангом 13 мм (1/2") (арт. № 1347/1346) или Т-образным соединителем для микронасадок (арт. № 8331/8332), установка с помощью монтажного инструмента (арт. № 8322)					С магистральным шлангом 13 мм (1/2") (арт. № 1347/1346) или с Т-образным соединителем для микронасадок (арт. № 8331/8332)
Диаметр полива	—	—	—	6 м	6 м	—
Ширина полива	- 0.6 м	- 0.6 м	—	—	—	—
Дальность полива	- 2.75 м	- 5.5 м	- 3 м	- 3 м	- 3 м	Регулируемая
Особенности	Возможность удлинения при помощи надставок (арт. № 1377)					



**СДЕЛАНО В
ГЕРМАНИИ**



					
Описание	Микродождеватель роторный 360°	Микронасадка распыляющая	Микродождеватель для малых площадей	Микродождеватель для малых площадей	Дождеватель осциллирующий OS 90¹
Арт. №	1369-29	1371-29	8320-29	8321-29	8361-20
Штрих код EAN					
Количество в упаковке / на паллете	6 / 1728	6 / 2160	10 / 1320	10 / 1080	3 / 120
Тип упаковки	Цветная блистерная карточка	Цветная блистерная карточка	Цветная блистерная карточка	Цветная блистерная карточка	Цветная блистерная карточка
Информация по продаже	–	–	–	–	–
Состав комплекта	2 штуки	5 штук	10 штук	10 микродождевателей, 1 заглушка	осциллирующий дождеватель, 1 заглушка
Назначение	Сплошной, мелкодисперсный полив	Полив растений после посадки, на грядках и в теплице	Целенаправленный полив малых участков, напр. кустарников		Полив квадратных и прямоугольных участков
Использование	С магистральным шлангом 13 мм (1/2") (арт. № 347/1346) или Т-образным соединителем для микронасадок (арт. № 8331/8332), установка с помощью монтажного инструмента (арт. № 8322))		С магистральным шлангом 13 мм (1/2") (арт. № 1347/1346)	С подающим шлангом 4,6 мм (3/16") (арт. № 1348/1350)	С магистральным шлангом 13 мм (1/2") (арт. № 1347/1346)
Площадь полива	7 - 38 м ²	Ø 1 м	Ø 10 - 40 см	Ø 10 - 40 см	1 - 90 м ²
Ширина полива	–	–	–	–	Регулировка от 0,5 до 7 м
Дальность полива	1.5 - 3.5 м	–	–	–	Регулировка от 1,5 до 13 м
Особенности	Возможность удлинения при помощи надставок (арт. № 1377), регулировка при помощи клапана запорного (арт. № 8357)	Возможность удлинения при помощи надставок (арт. № 1377), регулировка при помощи клапана запорного (арт. № 1374)	Съемная регулируемая форсунка с иглой для прочистки	Технология легкого подсоединения «Quick & Easy» («Быстро и Просто»). Съемная регулируемая форсунка с иглой для прочистки	Технология легкого подсоединения «Quick & Easy» («Быстро и Просто»). Изменение высоты при помощи надставок (арт. № 8363), фиксация под землей при помощи направляющих (арт. № 8328), возможность крепления на твердой поверхности



СДЕЛАНО В
ГЕРМАНИИ



Описание	Соединитель Т-образный для микронасадок 13 мм (1/2")	Соединитель Т-образный для микронасадок 4,6 мм (3/16")	Надставка для микронасадок	Кран запорный	Надставка для дождевателя OS 90
Арт. №	8331-29	8332-29	1377-20	1374-29	8363-20
Штрих код EAN	 4 078500 833196	 4 078500 833295	 4 078500 137706	 4 078500 137485	 4 078500 836302
Количество в упаковке / на паллете	10 / 800	10 / 1320	6 / 864	6 / 792	6 / 432
Тип упаковки	Цветная блистерная карточка	Цветная блистерная карточка	Цветная блистерная карточка	Цветная блистерная карточка	Цветная блистерная карточка
Информация по продаже	–	–	–	–	–
Состав комплекта	5 соединителей Т-образных, 1 заглушка	5 соединителей Т-образных, 5 заглушек	5 штук	5 штук	2 штуки
Назначение	Крепление микронасадок в шланге магистральном 13 мм (1/2") (арт. № 1346, 1347)	Крепление микронасадок в шланге подающем 4,6 мм (3/16") (арт. № 1348, 1350)	Для микронасадок для полива высоких растений сверху	Регулировка расхода воды и радиуса полива через микронасадки	Для дождевателя осциллирующего OS 90 для полива высоких растений сверху
Использование	В комбинации с направляющими (арт. № 8328) или креплениями (арт. № 8380) для микронасадок, для изменения высоты микронасадок при помощи надставок (арт. № 1377)	В комбинации с направляющими (арт. № 8327) или креплениями (арт. № 8379) для микронасадок, для изменения высоты микронасадок при помощи надставок (арт. № 1377)	Со всеми микронасадками	Микронасадки (арт. № 1396, 1367, 1368, 1370, 1372, 1371), на надставке для микронасадок	Для дождевателей осциллирующих OS 90 (арт. № 8361)
Особенности	Технология легкого подсоединения «Quick & Easy» («Быстро и Просто»)		Возможность соединения нескольких надставок, длина 20 см	–	Монтаж между головкой и основанием дождевателя, длина 20 см



GARDENA Полив в выходные дни / автоматический полив горшечных растений

Забота о растениях даже в ваше отсутствие



Идеальное решение для полива комнатных растений: набор выходного дня

Автоматический полив до 36 растений в горшках. Подходящий вариант полива, когда вы уезжаете из дома на выходные. 3 типа каплераспределителей с разной пропускной способностью и 12 выходов обеспечат индивидуальную настройку полива каждого растения.

- Внутри помещения: домашние растения
- До 36 растений
- 1 мин./каждый день



Идеально для полива растений в цветочных ящиках/на балконе: набор для полива на балконе

Автоматический полив растений в цветочных ящиках длиной до 6 м, может быть расширен дополнительными каплевыми линиями. Подходит для растений на балконе и террасе с доступом к электросети.

- Вне помещения: Балконы/террасы
- до 25 растений
- 14 предустановленных программ полива



Идеальное решение для полива растений на балконе и террасе без доступа к электросети и водопроводу: комплект полива aquaBloom

Комплект для полива aquaBloom, состоящий из таймера подачи воды на солнечной батарее с интегрированным насосом, для полива до 20 растений. Готовый к использованию и идеально подходящий для полива растений на балконах, террасах, где нет доступа к водопроводному крану и электросети. Благодаря уравнивающим давление форсункам-капельницам каждое растение получает одинаковое количество воды.

- Вне помещения: Балконы/террасы
- до 20 растений
- 14 предустановленных программ полива



СДЕЛАНО В
ГЕРМАНИИ

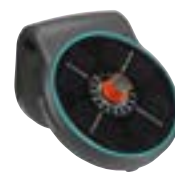

Новинка!

Новинка!

Описание

Домашнее садоводство: Комплект полива в выходные дни

Домашнее садоводство: Комплект полива в выходные дни с емкостью 9л

Домашнее садоводство: Система микрокапельного полива горшечных растений

Таймер подачи воды на солнечной батарее с интегрированным насосом aquaBloom

Таймер подачи воды на солнечной батарее с интегрированным насосом aquaBloom (Дисплей)

Арт. №	1265-20	1266-20	1407-20	13300-20	13300-34
Штрих код EAN					
Количество в упаковке / на паллете	4 / 112	4 / 44	3 / 108	3 / -	12 / -
Тип упаковки	Цветная упаковка-дисплей	Цветная упаковка	Цветная упаковка-дисплей	Цветная картонная упаковка	Цветная картонная упаковка
Информация по продаже	-	-	-	-	Поставляется в картонном дисплее по 12 шт.
Использование	Для 36 горшечных растений	Для 36 горшечных растений	Для цветочных ящиков общей длиной до 5 - 6 м или для 25 растений	Для полива до 20 растений	Для полива до 20 растений
Запуск полива	Трансформатор с интегрированным таймером	Трансформатор с интегрированным таймером	Трансформатор для насоса с интегрированным таймером и 15 программами полива на выбор, функция AUTO STOP отключает насос автоматически, когда вода в емкости заканчивается.	Контроллер оснащен солнечной панелью, таймером и электрическим насосом, 14 настроенными программами полива, функцией ручного полива	
Программа полива	Ежедневно 1 минуту	Ежедневно 1 минуту	Выбор из 15 установленных программ	можно выбрать одну из 14 предустановленных программ	
Расход воды	На каждом выходе распределителя: светлый 15 мл/мин., средний 30 мл/мин., темный 60 мл/мин.	На каждом выходе распределителя: светлый 15 мл/мин., средний 30 мл/мин., темный 60 мл/мин.	На каждой внутренней капельнице: ~ 2 л/ч	на каждую уравнивающую давление встроенную капельницу: 0.5 л/ч	
Электропитание	Питание от сети, изолированный трансформатор для использования как внутри, так и вне помещения.	Питание от сети, изолированный трансформатор для использования как внутри, так и вне помещения.	Питание от сети, изолированный трансформатор с защитой от пыли и брызг с поворотной рукояткой для выбора программ полива	Солнечная панель, питаемая 3 перезаряжаемыми батарейками	
Подача воды	Низковольтный насос 14 В с фильтром	Резервуар 9 л, низковольтный насос 14 В с фильтром	Низковольтный насос 14 В с фильтром против грязи и пыли, функция AUTO STOP отключает насос автоматически, когда заканчивается вода в емкости.	Контроллер на солнечной батарее со встроенным электрическим насосом доставляет воду из емкости к корням растений	
Возможность дополнения и расширения системы	Дополнительные принадлежности доступны для заказа через дилеров GARDENA	Дополнительные принадлежности доступны для заказа через дилеров GARDENA	С фитингами системы микрокапельного полива для цветочных ящиков длиной до 10 м, подключение датчика дождя (арт. № 1189) или датчика влажности почвы (арт. № 1188)	Комплект нельзя расширить - все необходимые элементы для полива до 20 растений уже включены	
Состав комплекта	Трансформатор, насос, 3 распределителя по 12 выходов, 9 м подающего шланга, капиллярные трубочки 30 м, 36 колышков, 20 заглушек	Резервуар 9 л, трансформатор, насос, 3 распределителя по 12 выходов, 9 м подающего шланга, капиллярные трубочки 30 м, 36 колышков, 20 заглушек	Трансформатор, насос, 25 капельниц внутренних ~ 2 л/ч с заглушкой и иглой для прочистки, 10 м шланг подающий 4,6 мм (3/16"), 15 колышков	Основной блок управления с интегрированным насосом и солнечной панелью; 20 внутренних капельниц, понижающих давление, 0.5 л/ч; 15 шт. колышков; 3 шт. перезаряжаемых батареек типа AA 1.2 В/2.400 Ач; 8 шт. Т-образных соединителей; 8 шт. заглушек, 1 фильтр; 20 м подающего шланга (3/16")	

Шланг-распылитель для охлаждения воздуха

<p>Описание</p>	 <p>Домашнее садоводство: Шланг-распылитель, 10 м с комплектом для подключения</p>	 <p>Домашнее садоводство: Комплект сменных насадок для шланга-распылителя</p>
<p>Арт. №</p>	<p>13135-20</p>	<p>13136-20</p>
<p>Штрих код EAN</p>	 <p>4 078500 034852</p>	 <p>4 078500 034876</p>
<p>Количество в упаковке / на паллете</p>	<p>3 / 144</p>	<p>6 / 630</p>
<p>Тип упаковки</p>	<p>Цветная картонная упаковка</p>	<p>Цветная картонная упаковка</p>
<p>Информация по продаже</p>	<p>—</p>	<p>—</p>
<p>Применение</p>	<p>Комплект со шлангом-распылителем устанавливается в зонах отдыха, например на балконе, террасе или под пляжным зонтом. Мелкое распыление позволяет понизить температуру на 6 °С. Подсоединение осуществляется при помощи фитингов Базовой системы полива.</p>	<p>Форсунки обеспечивают мелкодисперсное распыление воды, которое понижает температуру воздуха вокруг, создавая комфорт в жаркие дни. Сменные форсунки используются со шлангом-распылителем для охлаждения воздуха арт. 13135-20.</p>
<p>Состав комплекта</p>	<p>10 м шланга с внутренним диаметром 3,5 мм, 7 форсунок для распыления (включая концевую форсунку с автостопом), 13 фиксаторов для подвешивания шланга, 13 шурупа, соединитель с регулятором и коннектор для шланга.</p>	<p>3 сменные форсунки для распыления воды</p>
<p>Расход воды</p>	<p>13 л/ч</p>	<p>1.9 л/ч</p>
<p>Назначение</p>	<p>Может быть расширено при помощи дополнительных комплектов арт. 13135-20</p>	<p>с арт. 13135-20</p>



Высокий уровень комфорта

Набор обеспечивает комфортный отдых в жаркие летние дни благодаря форсункам, которые осуществляют распыление воды.



Широкое применение

Возможны различные варианты установки, например, на балконах, террасах или под зонтом.



Удобное подсоединение к воде

Подсоединение к воде осуществляется при помощи Базовой системы полива.

Форсунки имеют защиту от течи, что предотвратит нежелательное вытекание воды.

NatureUp!

Система вертикального сада

Природа вокруг: выращивайте и поливайте на стенах

На небольших балконах, террасах или патио, можно устраивать вечерники! Благодаря системе вертикального сада вы можете украсить стены этого пространства и сделать его еще более уютным. А система автоматического полива позволит наслаждаться свободным временем в окружении зеленого оазиса.



Больше места для растений! Больше времени для расслабления. Замените пустые стены на цветущее великолепие. NatureUp! Система вертикального сада:

- Превращает небольшие пространства в оазисы с роскошными цветами, ароматными травами или разнообразными овощами.
- Предлагает новые решения по дизайну пространства
- Впечатляет продуманной конструкцией
- Добавляет природы и свежести
- Может "умно" поливаться благодаря автоматическим системам подачи воды
- Устойчива к разным погодным условиям



Экономия места

Вертикальный сад, расположенный на стене - настоящее спасение для маленьких пространств и предоставляет множество вариантов по выращиванию разных растений. Нет предела вашей фантазии!



Индивидуальный подход

Гибкая конструкция модулей системы вертикального сада может быть расширена, как вам угодно, к тому же собирается без использования специальных инструментов. Модули можно установить на полу или повесить к стене при помощи специальных креплений, обладающих экстра надежностью.



"Интеллектуальная" система полива

Излишки воды после полива каждого растения собираются в поддон благодаря специальной системе дренажа, интегрированной в модули.



Комплекты для "умного" полива

- Равномерно поливают растения вертикального сада. Даже в выходные или праздничные дни, когда вас нет дома
- Растения всегда под присмотром благодаря автоматической подаче воды
- Освобождает вам свободное время
- Экономит воду
- Устанавливается удобно и просто с учетом особенностей вашего пространства
- Точно и регулярно подает воду напрямую к корням растений
- Автоматическое управление поливом при помощи таймеров подачи воды (приобретается дополнительно)

СДЕЛАНО В
ГЕРМАНИИ



Описание	Вертикальные модули	Угловые модули
Арт. №	13150-20	13153-20
Штрих код EAN	 4 078500 034890	 4 078500 034906
Количество в упаковке / на паллете	1 / 15	1 / 72
Тип упаковки	Цветная упаковка-дисплей	Цветная упаковка-дисплей
Информация по продаже	–	–
Использование	Для вертикальной высадки растений на террасе и балконе	
Состав комплекта	3 модуля по 3 кашпо каждый, 3 крышки для модулей, 1 поддон, 12 фиксаторов	1 угловых кашпо, 3 крышки для модулей, 1 поддон, 6 фиксаторов, 2 муфты, 16 гвоздей из закаленной стали
Необходимое пространство Д x Ш	65 см x 15 см	17 см x 17 см
Количество растений	Для 9 растений	Для 3 растений
Размеры Д x Ш x В	65 см x 15 см x 54 см	17 см x 17 см x 54 см
Расширение	При помощи арт.13150-20 или 13153-20	
Автоматический полив	При установке таймера автоматического полива и набора для полива GARDENA	



СДЕЛАНО В
ГЕРМАНИИ

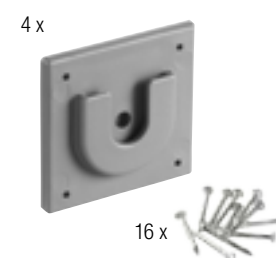
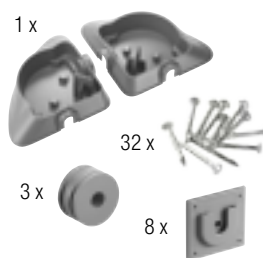
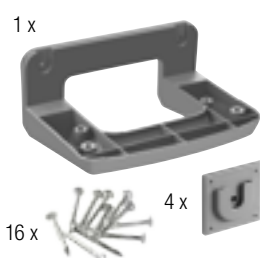

Описание	Кронштейн для горизонтального модуля	Кронштейн для углового модуля	Муфта для подвесных модулей	Фиксаторы для подвесных модулей
Арт. №	13162-20	13163-20	13164-20	13166-20
Штрих код EAN	 4 078500 034975	 4 078500 034999	 4 078500 035026	 4 078500 035040
Количество в упаковке / на паллете	3/168	3/168	10/1320	10/1080
Тип упаковки	Цветная упаковка-дисплей	Цветная упаковка-дисплей	Цветная блистерная карточка	Цветная блистерная карточка
Информация по продаже	–	–	–	–
Использование	Возможна фиксация 3 вертикальных модулей. При фиксации 6 модулей необходимо 2 х арт. 13162-20	Возможно подвесить 3 угловых модуля или 6 при условии, что они расположены под углом	Для фиксации модуля с фиксатором и модули друг с другом	Фиксация вертикальных и угловых модулей к стенам.
Состав комплекта	1 х кронштейн, 2 х винта, 2 х дюбеля, 4 х крепежа, 16 х саморезов	2 х угловых кронштейна, 3 х муфты, 8 х фиксаторов, 32 х самореза	8 муфт	4 х фиксатора, 16 х дюбелей, 16 х саморезов
Размеры Д x Ш x В -	18.2 x 13.3 x 8.9 см	–	–	5.0 x 5.0 x 0.8 см

СДЕЛАНО В
ГЕРМАНИИ

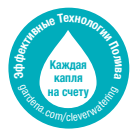

Описание	NatureUp! Комплект микрокапельного полива для вертикального садоводства	NatureUp! Комплект микрокапельного полива для угловых модулей
Арт. №	13156-20	13157-20
Штрихкод EAN	 4 078500 0349 13	 4 078500 0349 37
Штрихкод EAN	3 / 150	3 / 150
Тип упаковки	Цветная картонная упаковка	Цветная картонная упаковка
Информация по продаже	—	—
Применение	Для полива до 27 растений в кашпо или в 9 вертикальных модулях с подключением к водопроводу	Для полива до 12 растений в кашпо или в 12 угловых модулях с подключением к водопроводу
Состав комплекта	1 мастер-блок 1000, 1 кран запорный 4.6 мм (3/16"), 6 соединителей 4.6 мм (3/16"), 7 соединителей Т-образных 4.6 мм (3/16"), 1 крестовина 4.6 мм (3/16"), 2 соединителя L-образных 4.6 мм (3/16"), 10 заглушек 4.6 мм (3/16"), 9 шт. - шланг сочащийся 65 см, 8 шт. - шланг подающий для наращивания 15.5 см, 1 шт. - шланг подающий 150 см (все шланги диаметром 4.6 мм (3/16"))	1 мастер-блок 1000, 1 кран запорный 4.6 мм (3/16"), 12 соединителей 4.6 мм (3/16"), 10 соединителей Т-образных 4.6 мм (3/16"), 1 крестовина 4.6 мм (3/16"), 13 соединителей L-образных 4.6 мм (3/16"), 13 заглушек 4.6 мм (3/16"), 12 шт. - шланг сочащийся 14 см, 11 шт. - шланг подающий для наращивания 15.5 см, 3 шт. - шланг подающий для наращивания 4 см, 9 шт. - шланг подающий для наращивания 8.5 см, 1 шт. - шланг подающий для наращивания 150 см, (все шланги диаметром 4.6 мм (3/16"))
Количество растений	до 27 растений	до 12 растений
Автоматический полив	При помощи таймера подачи воды GARDENA (покупается отдельно)	При помощи таймера подачи воды GARDENA (покупается отдельно)
Расход воды на одну капельницу	1.6 л/ч	1.6 л/ч
Использование	Для подключения мастер-блока 1000 к крану рекомендуется использовать комплект соединительный Classic 13 мм (1/2"), 1.5 м, арт. 18011-20	



GARDENA Садовый водопровод

Вода доступна, как электричество в розетке

- Удобный подвод воды в любое место сада
- Стационарный монтаж
- Автоматические дренажные клапаны защищают систему от замерзания



СДЕЛАНО В
ГЕРМАНИИ



Описание



Колонка входная ¹



Колонка водозаборная ¹



Колонка со спиральным шлангом



Комплект садового водопровода базовый

Арт. №	2722-20	8250-20	8253-20	8255-20
Штрих код EAN				
Количество в упаковке / на паллете	3 / 180	3 / 180	1 / 30	3 / 54
Тип упаковки	Цветная упаковка-дисплей	Цветная упаковка-дисплей	Цветная упаковка-дисплей	Цветная упаковка-дисплей
Информация по продаже	–	–	–	–
Соединение	Наружная резьба 3/4"	Наружная резьба 3/4"	Наружная резьба 1"	–
Монтаж	Подземный	Подземный	Подземный	–
Штуцер для забора воды	–	•	•	–
Выдвижная сферическая крышка	•	•	•	–
Съемный фильтр	•	•	–	–
Особенности	Для подземного соединения магистральной трубы и выдвижных дождевателей	–	–	Комплект садового водопровода базовый с 2 водозаборными колонками
Состав комплекта	В комплекте со штуцером «Профи»	–	Колонка со шлангом, коннектор с автостопом, шланг спиральный 10 м и наконечник для полива Classic (арт. № 18300)	1 комплект соединителей системы «Профи», 1 колонка входная, 2 колонки водозаборные, 1 соединитель Т-образный с внутренней резьбой 25 мм x 3/4", 3 соединителя 25 мм с внутренней резьбой 3/4" (арт. № 2761), 1 соединитель Т-образный 25 мм с внутренней резьбой 3/4" и 1 дренажный клапан (арт. № 2760)
Необходимые принадлежности	–	Для подключения к магистральному шлангу - соединитель арт. 2761-20	–	Шланг магистральный 25 мм (арт. № 2700/2701/2718), садовый шланг 19 мм (3/4") (арт. № 8553/8550)

GARDENA Система полива

Удобный, надежный и простой монтаж

Выдвижные дождеватели, установленные под землей, поливают газон, поддерживая его в прекрасном состоянии, и исчезают из поля зрения по окончании полива.

Систему полива GARDENA отличают:

- Надежные и высококачественные дождеватели
- «Умные» и инновационные системные компоненты
- Автоматические дренажные клапаны для защиты от замерзания воды
- Автоматические системы управления поливом



1

Устойчивость к морозу

Дренажный клапан обеспечивает устойчивость к морозу системе подземного полива.



2

Дождеватели

Для малых и больших газонов, уникальные характеристики.

Например, модели T200/380:

- Легкий выбор необходимой форсунки без разбора дождевателя.
- Для установки требуемого сектора полива не нужны инструменты.
- Функция памяти для защиты от сбоя параметров полива.



3

Осциллирующий дождеватель OS 140

Инновация в сфере полива квадратных и прямоугольных участков.

Регулировка площади полива от 2 до 140 м.. Настраиваемый расход воды.

Равномерное распределение воды по всей площади участка благодаря специальным самоочищающимся 16-ти форсункам из мягкого пластика.



4

Многоконтурный автоматический дождеватель Aqua-Contur automatic

Равномерный и комфортный полив участков любой конфигурации благодаря сохранению в памяти до 50-ти точек траектории полива.



Запатентованная технология соединения шлангов «Quick & Easy» («Быстро и просто»)

Большой выбор системных компонентов позволяет монтировать дождеватели на газонах различной конфигурации.

- Монтаж и демонтаж шлангов путем поворота соединителя на 140°.
- Защита от замерзания благодаря автоматическим дренажным клапанам.
- Устойчивость к погодным условиям и УФ-облучению.



Дождеватели

СДЕЛАНО В
ГЕРМАНИИ



CE



CE



CE



CE

Описание	Турбодождеватель выдвижной Т 100	Турбодождеватель выдвижной Т 200	Турбодождеватель выдвижной Т 380	Дождеватель выдвижной осциллирующий OS 140
Арт. №	8201-29	8203-29	8205-29	8220-29
Штрих код EAN	 4 078500 820196	 4 078500 820394	 4 078500 820592	 4 078500 822091
Количество в упаковке / на паллете	10 / 600	6 / 264	6 / 264	2 / 90
Тип упаковки	Промо-упаковка с цветной наклейкой	Промо-упаковка с цветной наклейкой	Промо-упаковка с цветной наклейкой	Цветная упаковка-дисплей
Информация по продаже	–	–	–	–
Назначение	Небольшие газоны	Средние газоны	Большие газоны	Для полива газонов прямоугольной и квадратной формы
Площадь полива	До 100 м ²	До 200 м ²	До 380 м ²	Регулировка от 2 до 140 м ²
Сектор полива	Плавная регулировка от 70° до 360°	Плавная регулировка от 25° до 360°	Плавная регулировка от 25° до 360°	–
Дальность полива	Регулировка в пределах 4 - 6 м	Регулировка в пределах 5 - 8 м	Регулировка в пределах 6 - 11 м	2 - 15 м
Ширина полива	–	–	–	1 - 9,5 м
Соединительная резьба	Внутренняя резьба 1/2"	Внутренняя резьба 1/2"	Внутренняя резьба 3/4"	Внутренняя резьба 3/4"
Фильтр	•	•	•	•
Специальный непроницаемый для песка турбопривод	–	•	•	•
Регулировка секторов полива	•	Переключение встроенных форсунок с различным расходом воды для полива различных секторов. Форсунка 1: 25 - 90° Форсунка 2: 91 - 180° Форсунка 3: 181 - 270° Форсунка 4: 271 - 360°		•
Возможность комбинирования в одной линии	С выдвижными турбодождевателями Т 200, Т380, выдвижными осциллирующими дождевателями OS 140	С выдвижными турбодождевателями Т 100, Т380, выдвижными осциллирующими дождевателями OS 140	С выдвижными турбодождевателями Т 100, Т200, выдвижными осциллирующими дождевателями OS 140	С выдвижными турбодождевателями Т 100, Т200, Т380
Особенности	–	Функция памяти обеспечивает защиту от сбоя параметров установленного сектора полива: дождеватель автоматически восстанавливает первоначально заданный сектор полива		Плавная регулировка дальности полива, ширины полива и интенсивности потока воды

Площадь полива зависит от величины рабочего давления (бар). Данные указаны для многоконтурного дождевателя AquaContour с рабочим давлением 4 бара. Для всех других выдвижных дождевателей с рабочим давлением 2 бара данные указаны отдельно.



СДЕЛАНО В
ГЕРМАНИИ



Описание



Дождеватель выдвижной S 80



Дождеватель выдвижной S 80/300¹



Дождеватель выдвижной S-30



Дождеватель выдвижной S-50

Арт. №	1569-27	1566-29	1554-29	1555-29
Штрих код EAN				
Количество в упаковке / на паллете	12 / 576	4 / 252	30/720	30/720
Тип упаковки	Промо-упаковка с цветной наклейкой	Цветная упаковка-дисплей	Промо-упаковка с цветной наклейкой	Промо-упаковка с цветной наклейкой
Информация по продаже	–	–	–	–
Назначение	Небольшие газоны	Полив высоких растений сверху	Небольшие газоны	Небольшие газоны
Площадь полива	До 80 м ²	До 80 м ²	до 30 м ²	до 50 м ²
Сектор полива	Плавная регулировка 5 - 360°	Плавная регулировка 5 - 360°	Плавная регулировка 5-360°	Плавная регулировка 5-360°
Дальность полива	Регулировка в пределах 2.5 - 5 м	Регулировка в пределах 2.5 - 5 м	Регулировка в пределах 1.5-3 м	Регулировка в пределах 2-4 м
Соединительная резьба	Внутренняя резьба 1/2"	Внутренняя резьба 3/4"	Внутренняя резьба 1/2"	Внутренняя резьба 1/2"
Фильтр	•	–	•	•
Специальный непроницаемый для песка турбопривод	–	–	–	–
Защита от мороза	–	•	•	•
Регулировка секторов полива	•	•	•	•
Особенности	Возможность отключения подачи воды	Возможность отключения подачи воды, длина выдвижного дождевателя 300 м	Возможность отключения подачи воды	



СДЕЛАНО В
ГЕРМАНИИ



reddot design award
winner 2013

Описание



Дождеватель выдвижной
S-CS полосовой



Дождеватель выдвижной
S-ES полосовой ¹



Дождеватель выдвижной
многоконтурный AquaContour
автоматический

Арт. №	1552-29	1553-29	1559-27
Штрих код EAN	 4 078500 155229	 4 078500 155328	 4 078500 155977
Количество в упаковке / на паллете	15/720	15/720	1/36
Тип упаковки	Промо-упаковка с цветной наклейкой	Промо-упаковка с цветной наклейкой	Цветная упаковка-дисплей
Информация по продаже	–	–	–
Назначение	Небольшие газоны	Небольшие газоны	Точный полив газонов неравномерной индивидуальной конфигурации
Площадь полива	До 24 м ²	До 12 м ²	До 350 м ²
Сектор полива	–	–	Регулировка от 25 до 360°
Дальность полива	Дальность полива от 6 до 12 м Ширина полива от 1 до 2 м	Дальность полива от 6 до 12 м Ширина полива от 1 до 2 м	Выбор дальности полива: 2.5 - 9 м (2 бар)/4 -10.5 м (4 бар)
Соединительная резьба	Внутренняя резьба 1/2"	Внутренняя резьба 1/2"	Внутренняя резьба 3/4"
Фильтр	•	•	•
Специальный непроницаемый для песка турбопривод	–	–	•
Защита от мороза	•	•	•
Регулировка секторов полива	•	•	–
Особенности	Поливает узкие, длинные участки. Полив в две стороны	Поливает узкие, длинные участки. Полив в одну сторону	Гибкий охват площади полива за счет программирования до 50-ти точек траектории полива. С солнечной батареей и литий-ионным аккумулятором.

Площадь полива зависит от величины рабочего давления (бар). Данные указаны для многоконтурного дождевателя AquaContour с рабочим давлением 4 бара, для всех других выдвижных дождевателей с рабочим давлением 2 бара данные указаны отдельно.



Соединители

СДЕЛАНО В
ГЕРМАНИИ



Описание	Соединитель L-образный с наружной резьбой 25 мм x 1/2"	Соединитель L-образный с наружной резьбой 25 мм x 3/4"	Соединитель угловой с наружной резьбой 25 мм x 1/2"	Соединитель угловой с наружной резьбой 25 мм x 3/4"	Соединитель T-образный с наружной резьбой 25 мм x 1/2"
Арт. №	2780-20	2781-20	2782-20	2783-20	2786-20
Штрих код EAN	 4 078500 278003	 4 078500 278102	 4 078500 278201	 4 078500 278300	 4 078500 278607
Количество в упаковке / на паллете	10 / 1840	10 / 1840	10 / 800	10 / 800	10 / 1140
Тип упаковки	Россыпью в упаковке	Россыпью в упаковке	Россыпью в упаковке	Россыпью в упаковке	Россыпью в упаковке
Информация по продаже	–	–	–	–	–
Использование	Для соединения дождевателя выдвижного S 80, турбодождевателя выдвижного T 100, турбодождевателя выдвижного T 200	Для соединения турбодождевателя выдвижного T 380, осциллирующего дождевателя OS 140, дождевателя выдвижного многоконтурного автоматического Aqua-Contour automatic	Для соединения в угловых участках дождевателя выдвижного S 80, турбодождевателя выдвижного T 100, турбодождевателя выдвижного T 200	Для соединения в угловых участках турбодождевателя выдвижного T 380	Для соединения по ходу магистральных линий дождевателя выдвижного S 80, турбодождевателя выдвижного T 100, турбодождевателя выдвижного T 200
Особенности	Технология легкого подсоединения «Quick & Easy» («Быстро и Просто»), самогерметизирующееся резьбовое соединение				

Соединители

СДЕЛАНО В
ГЕРМАНИИ



Описание	Соединитель T-образный с наружной резьбой 25 мм x 3/4"	Соединитель T-образный с внутренней резьбой 25 мм x 3/4"	Соединитель 25 мм x 3/4" внутренняя резьба	Соединитель 25 мм x 1" внутренняя резьба	Соединитель 25 мм x 1" наружная резьба
Арт. №	2787-20	2790-20	2761-20	2762-20	2763-20
Штрих код EAN	 4 078500 278706	 4 078500 279000	 4 078500 276108	 4 078500 276207	 4 078500 276306
Количество в упаковке / на паллете	10 / 1140	10 / 800	10 / 1840	10 / 1920	10 / 1840
Тип упаковки	Россыпью в упаковке	Россыпью в упаковке	Россыпью в упаковке	Россыпью в упаковке	Россыпью в упаковке
Информация по продаже	–	–	–	–	–
Использование	Для соединения по ходу магистральной линии турбодождевателя выдвижного T 380, осциллирующего дождевателя OS 140	Для установки дренажного клапана по ходу магистральной линии	Для подсоединения трубопровода к входной колонке, водозаборной колонке, крану запорному, центральному фильтру, выдвижному дождевателю S 80/300, а также для прямого подсоединения системы полива к водопроводу в доме	Для подсоединения к водопроводу коробок для клапанов для полива V1 и V3, колонки со спиральным шлангом, а также для прямого подсоединения системы полива к домашнему водопроводу	Для подсоединения к клапанам для полива, а также для прямого подсоединения системы полива к домашнему водопроводу
Особенности	Технология легкого подсоединения «Quick & Easy» («Быстро и Просто»), самогерметизирующееся резьбовое соединение				

Соединители

СДЕЛАНО В
ГЕРМАНИИ



Описание	Соединитель T-образный 25 мм	Соединитель L-образный 25 мм	Соединитель 25 мм	Заглушка 25 мм
Арт. №	2771-20	2773-20	2775-20	2778-20
Штрих код EAN	 4 078500 277105	 4 078500 277303	 4 078500 277501	 4 078500 277808
Количество в упаковке / на паллете	10 / 800	10 / 1140	10 / 1140	10 / 2560
Тип упаковки	Россыпью в упаковке	Россыпью в упаковке	Россыпью в упаковке	Россыпью в упаковке
Информация по продаже	–	–	–	–
Использование	Для создания ответвления от магистральной линии	Для создания ответвления от магистральной линии	Для наращивания магистрального шланга	Заглушка для магистрального шланга
Особенности	Технология легкого подсоединения «Quick & Easy» («Быстро и Просто»)			

Колонка входная / фильтр / кран запорный

СДЕЛАНО В
ГЕРМАНИИ



Описание	Колонка входная ¹	Центральный фильтр ¹	Кран запорный ¹
Арт. №	2722-20	1510-20	2724-20
Штрих код EAN	 4 078500 272209	 4 078500 151009	 4 078500 272407
Количество в упаковке / на паллете	3 / 180	2 / 626	2 / 160
Тип упаковки	Цветная упаковка-дисплей	Цветная упаковка-дисплей	Цветная упаковка-дисплей
Информация по продаже	–	–	–
Назначение	Для подачи воды в систему подземного полива/садовый водопровод	Фильтрует проходящую воду, используется в комбинации с насосами и другими оросительными устройствами	Для плавной регулировки и отключения потока воды в отдельных дождевателях или группах дождевателей
Система	Для соединения водопровода и системы полива и водопроводного крана	Система полива	Система полива
Монтаж	Подземный	Наземный и подземный	Подземный
Выдвижная сферическая крышка	•	–	•
Съемный фильтр	•	•	•
Состав комплекта	В комплекте со штуцером «Профи»	–	–
Соединение	Наружная резьба 3/4"	Наружная резьба 3/4"	Наружная резьба 3/4"
Особенности	–	Съемный фильтр для простой очистки фильтра устанавливается перед центральной системой	–

Шланги подающие

СДЕЛАНО В
ГЕРМАНИИ



Описание	Комплект соединительных элементов Системы «Профи»	Шланг подающий 25 мм x 25 м	Шланг подающий 25 мм x 50 м	Шланг подающий 32 мм x 50 м
Арт. №	1505-27	2792-20	2793-20	2724-20
Штрих код EAN				
Количество в упаковке / на паллете	3 / 342	1 / 44	1 / 36	1 / 22
Тип упаковки	Цветная блистерная карточка	Бухта, цветная карточка	Бухта, цветная карточка	Бухта, цветная карточка
Информация по продаже	–	–	–	–
Назначение	Для соединения водопровода и системы полива и водопроводного крана	Для соединения водопровода и системы полива и водопроводного крана	Для соединения водопровода и системы полива и водопроводного крана	Для соединения водопровода и системы полива и водопроводного крана
Длина	Для кранов с резьбой 26,5 мм (G 3/4) и 33,3 мм (G 1)	25 м	50 м	10 м
Монтаж	1 штуцер с адаптером, 2 штуцера шланговых Системы «Профи» для садовых шлангов диаметром 19 мм (3/4")	Возможна установка под землей и по земле	Возможна установка под землей и по земле	Возможна установка под землей и по земле
Внешний диаметр	С фитингами «Профи» для более интенсивного потока воды и меньшей потери давления	25 мм	25 мм	25 мм
Рабочее давление	–	До 6 бар	До 6 бар	До 6 бар
Особенности	–	Светонепроницаемый, устойчив к ультрафиолетовому излучению и долговечен. Полиэтилен высокой прочности		

Принадлежности



Описание	Штуцер резьбовой	Клапан дренажный
Арт. №	1513-27	2760-37
Штрих код EAN		
Количество в упаковке / на паллете	4 / 1152	10 / 1560
Тип упаковки	Цветная блистерная карточка	Цветная блистерная карточка
Информация по продаже	–	–
Назначение	Для установления постоянного шлангового соединения, устойчивого к давлению	Для автоматического дренажа при выводе системы полива из эксплуатации
Монтаж	Для кранов с резьбой 26,5 мм (G 3/4) и 33,3 мм (G 1)	На соединитель Т-образный с внутренней резьбой 25 мм x 3/4" (арт. № 2790)
Состав комплекта	С винтовой клеммой для фиксации шланга 19 мм (3/4")	–
Особенности	Используется для перехода со шланга диаметром 19 мм (3/4") на диаметр магистрального шланга 25 мм (с соединителем арт. № 2763)	Монтаж в самой низкой точке системы. Перепад высот в месте установки клапана не должен превышать 2 м. Дренажный клапан обеспечивает устойчивость к морозу системе подземного полива.

GARDENA

Таймеры подачи воды

Новая линейка таймеров подачи воды с инновационными характеристиками для автоматического, экономящего расход воды, полива

- Автоматический полив при помощи наземных или выдвижных дождевателей, микрокапельной системы - решение, которое экономит воду и дает вам свободное время.
- Технология "Safe stop": 100% безопасное перекрытие подачи воды. Уникальная технология предотвращает подачу воды при очень низком заряде батарейки.



Для садоводов-любителей

- Таймер подачи воды механический
- Таймер подачи воды Flex

Популярные варианты программирования

Инновационные функции такие, как оптимальный полив растений в цветочных ящиках.

Экономия воды:

Подсоединение датчика влажности почвы предотвращает запуск программы полива, если почва уже достаточно влажная.

Для требовательных садоводов

- Таймер подачи воды Select
- Таймер подачи воды Multi Control Duo

Гибкие настройки режимов полива

Для увлеченных садоводов

- Таймер подачи воды Master

Настройка до 6 индивидуальных программ полива с независимыми друг от друга расписаниями. Автоматический полив до 6 участков в саду поочередно при подсоединении автоматического распределителя воды.



Уникальный, удобный для настройки интерфейс

- Легко настраивать режимы полива благодаря интуитивно понятной системе управления - повернуть рукоятку и нажать
- Съёмный модуль управления с большим экраном делают процесс настройки таймера очень удобным
- Расположенный под углом модуль управления настройками очень удобен для считывания информации
- Электроника устойчива к погодным условиям



**СДЕЛАНО В
ГЕРМАНИИ**



CE

CE

CE

Описание	Таймер подачи воды механический	Таймер подачи воды Flex	Таймер подачи воды Select	Таймер подачи воды Master
Арт. №	1169-20	1890-20	1891-20	1892-20
Штрих код EAN	 4 078500 116909	 4 078500 045711	 4 078500 045650	 4 078500 045599
Количество в упаковке / на паллете	2 / 288	2 / –	2 / –	2 / –
Тип упаковки	Цветная блистерная карточка	Цветная картонная упаковка	Цветная картонная упаковка	Цветная картонная упаковка
Информация по продаже	–	–	–	–
Количество выходов	1	1	1	1
Питание	Механическое	1 х щелочная батарейка типа "крона" 9 В (в комплект не входит)	1 х щелочная батарейка типа "крона" 9 В (в комплект не входит)	1 х щелочная батарейка типа "крона" 9 В (в комплект не входит)
Элемент управления	Поворотная кнопка	Большой поворотный элемент корпуса для выбора, кнопка для подтверждения выбора	Одна поворотная кнопка: поворот - для выбора настроек, нажатие - для подтверждения выбора	Одна поворотная кнопка: поворот - для выбора настроек, нажатие - для подтверждения выбора
ЖК-дисплей с меню	–	•	•	• Высококачественный ЖК-дисплей гибкими текстовым меню
Количество расписаний (начало полива, продолжительность, частота)	–	1	3	6
Начало полива	Сразу после активации	Время старта настраивается	Время старта настраивается	Время старта настраивается
Продолжительность полива	5-120 мин.	1 сек. - 99 мин.	1 мин. - 3 ч.	1 мин. - 4 ч.
Частота полива	–	каждые 4/6/8/12/24/48/72 часа	Любой день недели	Любой день недели
Съемная панель управления - есть возможность снять ее с крана для удобного программирования расписаний полива	–	•	•	•
Совместимость с датчиком влажности почвы - дополнительный датчик определяет уровень влажности почвы и прерывает программу полива при необходимости	–	•	•	•
Функция "Ручной полив"	•	С автоматической остановкой	С автоматической остановкой	С автоматической остановкой
Индикатор заряда батарейки	–	•	•	•
Технология безопасной остановки (Safe stop)	–	•	•	•
Защита от детей: блокировка / блокировка экрана	–	•	•	•
Устойчивость к погодным условиям	•	•	•	•
Соединительная резьба для водопроводного крана	26.5 мм (G 3/4"), 33.3 мм (G 1")	26.5 мм (G 3/4"), 33.3 мм (G 1")	26.5 мм (G 3/4"), 33.3 мм (G 1")	26.5 мм (G 3/4"), 33.3 мм (G 1")
Рабочее давление	0.5–12 бар	0.5–12 бар	0.5–12 бар	0.5–12 бар
Может быть использовано с	–	Датчик влажности почвы (арт. 1188)	Датчик влажности почвы (арт. 1188)	Распределитель воды автоматический (арт. 1197) Датчик влажности почвы (арт. 1188)
Особенности	Автоматическое выключение. Возможность настройки непрерывной подачи воды	Гибкие настройки благодаря инновационному поворотному элементу управления (повернуть и нажать); установка короткого цикла полива - идеально подходит для использования с системой микрокапельного полива GARDENA	Индивидуальные настройки трех независимых друг от друга расписаний полива; интуитивно понятное управление при помощи одной кнопки	Индивидуальные настройки шести независимых друг от друга расписаний полива; интуитивно понятное управление при помощи одной кнопки; централизованное уменьшение продолжительность полива для всех расписаний в зависимости от сезона, функция "остановки во время дождя" ("rain off") прерывает подачу воды во время дождя; контроль до 6 линий полива с помощью автоматического распределителя воды (арт. 1197); большой ЖК-дисплей с гибкими настройками меню на выбранном языке

**СДЕЛАНО В
ГЕРМАНИИ**

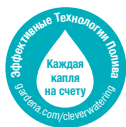

reddot award 2016
winner



CE

Таймер подачи воды MultiControl duo



Арт. №	1874-29
Штрих код EAN	
Количество в упаковке / на паллете	2 / 120
Тип упаковки	Цветная картонная упаковка
Информация по продаже	–
Количество выходов	2
Питание	1 x щелочная батарейка типа "крона" 9 В (в комплект не входит)
Элемент управления	5 кнопок
ЖК-дисплей с меню	•
Количество расписаний (начало полива, продолжительность, частота)	1
Начало полива	Время старта настраивается
Продолжительность полива	1 мин. - 3 ч. 59 мин. (на выход)
Частота полива	В любые дни недели или каждый 2-й, 3-й или 7-й день
Съемная панель управления - есть возможность снять ее с крана для удобного программирования расписаний полива	•
Совместимость с датчиком влажности почвы - дополнительный датчик определяет уровень влажности почвы и прерывает программу полива при необходимости	•
Функция "Ручной полив"	• С автоматической остановкой
Дисплей с индикацией заряда батарейки	•
Технология безопасной остановки (Safe stop)	–
Устойчивость к погодным условиям	•
Соединительная резьба для водопроводного крана	26.5 мм (G 3/4"), 33.3 мм (G 1")
Рабочее давление	0,5 - 12 бар
Может быть использовано с	Датчик влажности почвы (арт. 1188)
Особенности	Большой ЖК-экран для удобного программирования. Оба выхода могут управляться через датчик влажности почвы.



Функция "Ручное управление"

Функция "Ручное управление" позволяет поливать вручную или налить воду из крана в емкость без необходимости отсоединять таймер подачи воды, который автоматически прекращает программу полива после предустановленного периода.



Описание	Датчик влажности почвы	Дополнительный кабель	Распределитель воды автоматический
Арт. №	1188-20	1186-20	1197-29
Штрих код EAN	 4 078500 118804	 4 078500 118606	 4 078500 119795
Количество в упаковке / на паллете	2 / 304	2 / 576	2 / 100
Тип упаковки	Цветная упаковка-дисплей	Цветная упаковка-дисплей	Цветная упаковка-дисплей
Информация по продаже	–	–	–
Использование	Учет влажности почвы при управлении поливом	Удлинение соединительного кабеля для датчиков макс. до 105 м	Автоматическое управление макс. 6 последовательно подключенными клапанами для полива
Использование	С таймером подачи воды Flex (арт. 1890), Select (арт. 1891), Master (арт. 1892), MultiControl duo (арт. 1874), блоком управление клапанами для полива 4030 (арт. 1283), и 6030 (арт. 1284), элементами управления 9 В (арт. 1250), системами полива горшечных растений (арт. 1407)	С датчиками влажности почвы (арт. № 1188), датчиками дождя электронными (арт. № 1189)	С таймерами подачи воды MasterControl GARDENA (арт. № 1864)
Электропитание	Батарейка 2 x 1,5 В (LR 14/С/ малая, не входят в комплект), продолжительность работы около 1 года	–	Механическое
Особенности	Надежность благодаря электронным измерениям разницы температур в почве, индикация актуального значения влажности почвы, с соединительным кабелем 5 м и штепсельной вилкой	Длина 10 м, для наземной и подземной прокладки	Последовательный полив участков сада согласно программированию таймера для полива, с резьбовым соединением 26,5 мм (G 3/4), в комплекте с 5 штуцерами (арт. № 18201) и 3 заглушками



Сенсорная технология экономичного полива

Таймеры подачи воды Flex, Select, Master и и MultiControl duo могут быть дополнены датчиком влажности почвы GARDENA (арт. 1188). Если начался дождь или если почва уже содержит достаточное количество влаги, датчик прерывает запрограммированный цикл полива.



Распределитель воды автоматический

Обеспечивает полностью автоматическое управление максимум 6 подсоединенными устройствами в сочетании с таймером подачи воды GARDENA C 1060/MasterControl. Идеально подходит для полива отдельных растений или участков сада с разными потребностями в воде, а также в случаях, когда воды не достаточно для одновременного снабжения всех подсоединенных устройств. Участки сада поливаются поочередно в соответствии с запрограммированным расписанием полива.

GARDENA

Управление системой полива

Готовые решения для автоматического управления системами полива

Многоканальные системы управления поливом GARDENA - оптимальное решение при нехватке воды в водопроводе для обслуживания всей системы полива или для регулировки расхода воды в различных зонах полива.

- Возможность дистанционного управления клапанами без использования кабеля – с напряжением 9 В.
- Напор воды регулируется автоматически.
- Возможность устанавливать несколько независимых программ на каждый клапан для полива.
- Простое программирование с использованием руководства для пользователя.
- Подключение датчиков для экономного расхода воды при поливе. Датчик влажности почвы или датчик дождя останавливает или предотвращает автоматический полив, когда почва содержит достаточное количество влаги или когда начинается дождь.

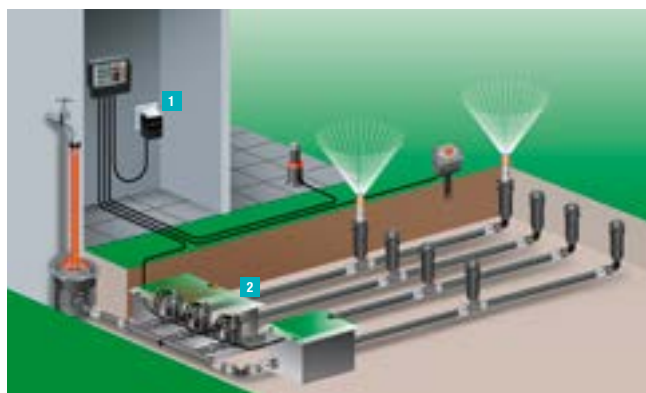

Для кабельного управления клапанами

С помощью установленного на стене блока управления поливом **1** клапаны **2** получают напрямую по кабелю импульс, регулирующий поток воды. При этом возможно автоматическое управление максимум 12 клапанами для полива с напряжением 24 В.

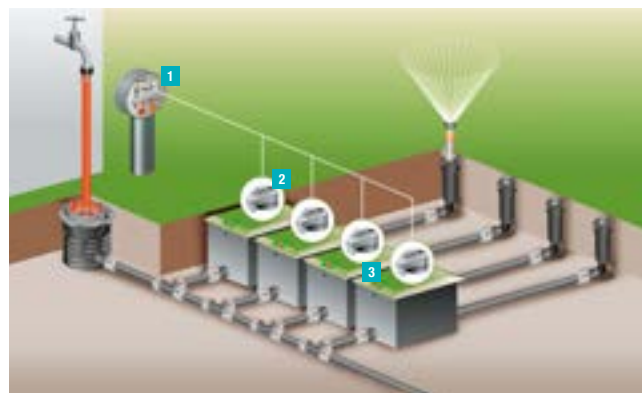

Для дистанционного, беспроводного управления клапанами

С помощью мобильного программного блока **1** можно запрограммировать элементы **2** управления, регулирующие клапаны полива **3** и подачу воды согласно введенным параметрам. Беспроводные технологии – работа от батарейки типа «Крона» – возможность управления любым количеством клапанов с напряжением 9 В.





CE

Описание	Блок управления поливом Classic 4030
Арт. №	1283-29
Штрих код EAN	 4 078500 128391
Количество в упаковке / на паллете	2 / 168
Тип упаковки	Цветная упаковка-дисплей
Информация по продаже	–
Использование	Управление максимум 4 клапанами для полива 24 В
Использование	С клапаном для полива 24 В (арт. № 1278), блоком управления насосом 24 В (арт. № 1273)
Электропитание	230 В / 24 В
Количество управляемых клапанов для полива 24 В	4
Индивидуальные программы полива для каждого клапана	3
Длительность полива для каждой программы	От 1 мин. до 3 ч. 59 мин., централизованная регулировка продолжительности полива в диапазоне 0 – 200 %
Подходит для установки на улице	Только с защитой от дождя
Мастер-канал для управления насосом	•
Соединение с клапанами	Соединительный кабель 24 В (арт. № 1280)
Предохранитель на случай отключения блока питания	9 В щелочная батарейка типа «крона» (в комплект не входит)
Особенности	Возможность подключения датчика дождя и датчика влажности почвы







CE



CE

Описание	Клапан для полива 24 В	Соединительный кабель 24 В
Арт. №	1278-27	1280-20
Штрих код EAN	 4 078500 127875	 4 078500 128001
Количество в упаковке / на паллете	4 / 340	4 / 304
Тип упаковки	Цветная упаковка-дисплей	Цветная упаковка
Информация по продаже	–	–
Назначение	Кабельное подключение к блоку управления поливом GARDENA	Подключение до 6 клапанов для полива 24 В к блоку управления поливом GARDENA
Использование	С блоком управления поливом 4030 (арт. № 1283), 4040 modular (арт. № 1276), модулем расширения 2040 (арт. № 1277)	
Электропитание	–	–
Количество управляемых клапанов для полива 24 В	–	–
Индивидуальные программы полива для каждого клапана	–	–
Длительность полива для каждой программы	–	–
Подходит для установки на улице	•	•
Мастер-канал для управления насосом	–	–
Соединение с клапанами	–	–
Предохранитель на случай отключения блока питания	–	–
Управление через приложение	–	–
Возможность дополнения и расширения системы	–	–
Требования	–	–
Особенности	Открытие / закрытие возможно вручную. Самоочищающийся фильтр тонкой очистки для безотказной работы, рабочее давление от 0,5 до 12 бар, с внутренней резьбой 1"	15 м, поперечное сечение кабеля 7 x 0,5 мм., макс. длина кабеля 30 м, макс. напряжение 30 В



			
Описание	Блок управления клапанами для полива	Регулятор	Клапан для полива 9 В
Арт. №	1242-27	1250-29	1251-29
Штрих код EAN			
Количество в упаковке / на паллете	2 / 304	2 / 1140	2 / 264
Тип упаковки	Цветная упаковка-дисплей	Цветная упаковка-дисплей	Цветная упаковка-дисплей
Информация по продаже	–	–	–
Использование	Для программирования регулятора	Для управления клапаном для полива 9 В	Для управления системами полива после программирования регулятора 9 В с помощью программатора
Использование	С регулятором 9 В (арт. № 1250), с клапаном для полива 9 В (арт. № 1251)	С программатором (арт. № 1242), с клапаном для полива (арт. № 1251)	Программатор (арт. № 1242), с регулятором 9В (арт. № 1250)
Индивидуальные программы полива для каждого клапана	6	–	–
Длительность полива для каждой программы	1 мин - 9 ч 59 мин	–	–
Особенности	Передача данных от или к подключенному регулятору нажатием кнопки, батарейка типа «крона» 1 х 9 В (не входит в комплект), продолжительность работы около 1 года	Возможность подключения датчика влажности почвы, батарейка типа «крона» 1 х 9 В (не входит в комплект), продолжительность работы около 1 года	Экономичная технология электромагнитных клапанов 9 В. Открытие / закрытие возможно вручную, оптимальная геометрия сечения клапана при минимальных потерях давления, с внутренней резьбой 1"

Принадлежности для многоканального управления

				
Описание	Коробка для клапана для полива V1	Коробка для клапана для полива V3	Концевая муфта для кабеля 24 В	Блок управления насосом 24 В
Арт. №	1254-29	1255-29	1282-20	1273-20
Штрих код EAN				
Количество в упаковке / на паллете	2 / 68	2 / 24	4 / 1632	2 / 384
Тип упаковки	Цветная упаковка	Цветная упаковка	Цветная блистерная карточка	Цветная упаковка-дисплей
Информация по продаже	–	–	–	–
Состав комплекта	1 штука	1 штука	6 штук	1 штука
Использование	1 клапан для полива 9 В или 24 В	До 3-х клапанов для полива 9 В или 24 В	Герметичное подключение соединительного кабеля 24 В к клапану для полива 24 В при использовании коробки	Эксплуатация одного насоса (до 2000 Вт) в комбинации с блоком управления поливом
Использование	С клапаном для полива 9 В (арт. № 1251), с клапаном для полива 24 В (арт. № 1278)	С клапаном для полива 9 В (арт. № 1251), с клапаном для полива 24 В (арт. № 1278)	С соединительным кабелем 24 В (арт. № 1280)	С системами управления поливом 4040 modular (арт. № 1276), 4030 (арт. № 1283)
Особенности	Телескопическое резьбовое соединение для простого монтажа/демонтажа клапана, надежно закрывающаяся крышка, наружная резьба 2 х 1"	Подача воды с одной из 3 сторон по выбору, телескопическое резьбовое соединение для простого монтажа/демонтажа клапанов, водозащищенная соединительная коробка для наглядного соединения кабелей 24 В, центральный дренажный колпачок для слива воды из линии при угрозе заморозков, надежно закрывающаяся крышка, наружная резьба 4 х 1"	Простое соединение одним нажатием кнопки, поперечное сечение кабеля от 0,33 до 1,5 мм., максимальный диаметр кабеля 3,9 мм, максимальное напряжение 30 В	Кабель 10 м для подключения к блоку управления поливом. Возможность удлинения до 50 м, минимальное поперечное сечение кабеля 0,25 мм., пригоден для эксплуатации вне помещения (IP44).

Газонокосилки-роботы GARDENA

Делайте то, что любите

Тихая. Маневренная. Полностью автоматическая. Точная и надежная. Газонокосилка-робот делает ваш сад местом, где хочется еще больше отдыхать и наслаждаться... - и делает это уже на протяжении долгого времени. посвятила много времени и ресурсов разработке продукта, в основе которого лежат многочисленные исследования потребителей и разработки во всех подразделениях группы компаний. Вот уже более двух десятилетий наши газонокосилки-роботы косят газоны по всему миру!

В отличие от конкурентов, с новой газонокосилкой-роботом SILENO life мы предлагаем:



- широкий ассортимент газонокосилок-роботов для газонов разных размеров: от самых маленьких до больших.
- премиальное качество, в основе которого более чем 20 лет опыта в разработке и производстве роботизированных газонокосилок
- продукты, которые учитывают потребности разных пользователей







reddot award 2018
winner







Описание	Газонокосилка-робот SILENO city 250	Газонокосилка-робот SILENO city 500
Арт. №	15001-32	15002-32
Штрих код EAN	 4 078500 032568	 4 078500 032650
Количество в упаковке / на паллете	1 / 4	1 / 4
Тип упаковки	Цветная картонная упаковка	Цветная картонная упаковка
Информация по продаже	–	–
Состав комплекта	–	–
Расширение	–	–
Тип аккумулятора	Литий-ионный аккумулятор	Литий-ионный аккумулятор
Напряжение аккумулятора	18 В	18 В
Емкость аккумулятора	2.1 Ач	2.1 Ач
Время зарядки	60 мин.	60 мин.
Время кошения на одной зарядке прибл.	65 мин.	65 мин.
Рекомендованная площадь	< 250 м ²	< 500 м ²
Максимальный уклон	До 25 %	
Высота кошения, мин.-макс	20 - 50 мм	
Механизм кошения	Диск с 3 лезвиями	
Зарядка	Автоматическая	
Потребление электроэнергии в месяц, прибл.	4 кВт	7 кВт
Вес, прибл.	7.0 кг	7.0 кг
Размеры (Д x Ш x В)	55 x 36 x 22 см	
Ограничительный провод	150 м	
Фиксаторы ограничительного провода	200 шт.	
Режущие ножи	–	
Муфты	4	
Клеммы	5	
Корпус	Высококачественный пластик	
Дисплей	ЖК дисплей с программируемым меню	
Определение участка кошения	По ограничительному проводу	
Датчик	Столкновения, поднятия и наклона	
Программирование времени кошения	При помощи панели управления и дисплея	
Работает в дождь	•	
Защита от кражи / PIN код	•	
Очистка водой из садового шланга	•	
Функция отложенного запуска	3 / устанавливаемая	
Установка зарядной станции в любом месте	•	
EasyPassage - автоматическое кошение в очень узких коридорах	•	
SensorCut - подстраивает частоту кошения к скорости роста травы	–	
Простая установка обновлений программного обеспечения	•	



Описание	Газонокосилка-робот SILENO life 750	Газонокосилка-робот SILENO life 1000	Газонокосилка-робот SILENO life 1250
Арт. №	15101-32	15102-32	15103-32
Штрих код EAN	 4 078500 043625	 4 078500 043724	 4 078500 043830
Количество в упаковке / на паллете	1 / 4	1 / 4	1 / 4
Тип упаковки	Цветная картонная упаковка	Цветная картонная упаковка	Цветная картонная упаковка
Информация по продаже	–	–	–
Состав комплекта	–	–	–
Расширение	–	–	–
Тип аккумулятора	Литий-ионная аккумуляторная батарея	Литий-ионная аккумуляторная батарея	Литий-ионная аккумуляторная батарея
Напряжение аккумулятора	18 В	18 В	18 В
Емкость аккумулятора	2.1 Ач	2.1 Ач	2.1 Ач
Время зарядки прилб.	60 мин.	60 мин.	60 мин.
Время кошения на одной зарядке	65 мин.	65 мин.	60 / 65 мин.
Рекомендованная площадь кошения	< 750 м ²	< 1000 м ²	< 1250 м ²
Максимальный уклон	До 30 %	До 30 %	До 30 %
Высота кошения, мин. - макс.	20 - 50 мм	20 - 50 мм	20 - 60 мм
Механизм кошения	Диск с 3 лезвиями		
Зарядка	Автоматическая		
Потребление электроэнергии в месяц прилб.	8 кВт	8 кВт	8 кВт
Вес, прилб.	8 кг	8 кг	8 кг
Размеры (Д x Ш x В)	57 x 40 x 24 см	57 x 40 x 24 см	57 x 40 x 24 см
Ограничительный провод	200 м	200 м	250 м
Фиксаторы ограничительного провода	300 шт.	300 шт.	300 шт.
Режущие ножи	–	–	–
Муфты	4	4	4
Клеммы	5	5	5
Корпус	Высококачественный пластик		
Дисплей	ЖК-дисплей с программируемым меню		
Определение участка кошения	По ограничительному проводу		
Датчик	Столкновения, поднятия и наклона		
Программирование времени кошения	При помощи панели управления и дисплея		
Работает в дождь	•	•	•
Защита от кражи / PIN код	•	•	•
Очистка водой из садового шланга	•	•	•
Функция отложенного запуска	3 / устанавливаемая	3 / устанавливаемая	3 / устанавливаемая
Установка зарядной станции в любом месте	•	•	•
EasyPassage - автоматическое кошение в очень узких коридорах	•	•	•
SensorCut - подстраивает частоту кошения к скорости роста травы	•	•	•

Принадлежности для газонокосилки-робота

		
Описание	Навес зарядной станции для газонокосилки-робота	Чехол для хранения газонокосилки-робота
Арт. №	15020-20	4057-20
Штрих код EAN	 4 078500 046107	 4 078500 024983
Количество в упаковке / на паллете	1 / 8	1 / 36
Тип упаковки	Цветная картонная упаковка	Цветная картонная упаковка
Информация по продаже	—	—
Применение	Дополнительная защита газонокосилки-робота и зарядной станции от дождя и солнца	Безопасное хранение в зимнее время
Использование	SILENO city, SILENO life	Для всех газонокосилок-роботов GARDENA
Состав комплекта	Навес зарядной станции - 1 шт., крепежные винты - 6 шт.	Чехол - 1 шт.

Принадлежности для газонокосилки-робота

					
Описание	Набор режущих ножей	Клеммы-соединители ограничительного провода/муфты	Фиксаторы ограничительного провода	Ограничительный провод 150 м	Набор для ремонта ограничительного провода
Арт. №	4087-20	4089-20	4090-20	4088-20	4059-20
Штрих код EAN	 4 078500 408707	 4 078500 408905	 4 078500 409001	 4 078500 408806	 4 078500 024976
Количество в упаковке / на паллете	5 / 1470	5 / 1470	2 / 200	1 / 120	1 / 400
Тип упаковки	Цветная блистерная карточка	Цветная блистерная карточка	Цветная упаковка	Цветная упаковка-дисплей	Цветная блистерная карточка
Информация по продаже	—	—	—	—	—
Применение	Для замены режущих ножей	Для ограничительного провода	Для закрепления ограничительного провода	Для установки области кошения	Для ремонта ограничительного провода в случае его повреждения или для небольшой корректировки периметра кошения
Использование	для всех газонокосилок-роботов GARDENA				
Состав комплекта	Ножи с винтами - 9 шт. (3 комплекта)	6 Муфт, 3 Клеммы	100 шт.	Ограничительный провод - 150 м	Ограничительный провод - 5м, Клеммы - 6 шт., Фиксаторы ограничительного провода - 10 шт.



Система SensorCut

Равномерное движение не по полосам. Благодаря свободному движению газонокосилки-робота в разные стороны в пределах ограничительного провода, газон становится все ровнее и чище. Ежедневный уход за газоном делает его плотным и густым, как ковер.



Можно мыть водой из шланга

Газонокосилки-роботов SILENO city и SILENO life можно мыть водой из садового шланга, не боясь повредить электронику.



Косит траву в любую погоду

Газонокосилка-робот GARDENA технологически на шаг впереди многих устройств и поэтому может скашивать газон в любую погоду. Больше не нужно устанавливать датчик дождя, чтобы останавливать работу газонокосилки в дождливую погоду.



Невероятно тихая работа

Благодаря технологии Silent Drive газонокосилка-робот GARDENA работает настолько тихо, что Вы можете быть уверены, что этот маленький помощник не побеспокоит Ваших соседей.

Сервисная поддержка

Как получить прекрасный газон и больше свободного времени? Использовать газонокосилку-робот. Но как сделать правильный выбор газонокосилки-робота? Какой подойдет именно вам?

Наши услуги по поддержке и сервису

Регистрация продукта

Чтобы получить дополнительные преимущества по сервисному обслуживанию, просто зарегистрируйте вашу газонокосилку GARDENA на нашем сайте

Основываясь на этой информации, мы сможем быстрее оказывать вам консультации, если вам потребуется наша помощь.

Вы сможете получать новую информацию по продукту и специальные предложения, актуальные для вас.

Расширенная гарантия

до 3 лет

После регистрации вашей газонокосилки-робота GARDENA на нашем сайте, вы получите расширенную сервисную гарантию до трех лет бесплатно.

Видео-инструкция по установке

Вы бы хотели узнать, как установить газонокосилку-робота?

В видео-инструкциях на нашем сайте подробно показываются все этапы установки и использования газонокосилок-роботов GARDENA.

www.gardena.com/ru/support/robotic-mower-support-center/robotic-mower-videos/

Больше информации на нашем сайте
www.gardena.com/int/support



Аккумуляторная техника GARDENA

ОПЫТА
46
лет
ОПЫТА

GARDENA делает процесс выбора нужной садовой техники простым.

Какую работу по уходу за садом нужно сделать?



**УХОД
ЗА ГАЗОНОМ**

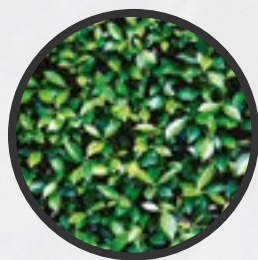

**УХОД ЗА
КУСТАРНИКАМИ
И ДЕРЕВЬЯМИ**



**УБОРКА
И МОЙКА**



ПОЛИВ

Какая мощность аккумуляторной батареи нужна?

Техника со встроенным аккумулятором

Интегрированная литий-ионная аккумуляторная батарея для небольших ежедневных задач.



Система аккумуляторных батарей GARDENA

Один аккумулятор.

Одна система садовой техники.

18 В для регулярной работы в саду.

40 В для более сложных задач.



Наконец, выберите нужную комплектацию продукта:

Готовый к использованию комплект: садовый инструмент, аккумуляторная батарея и зарядное устройство - всё включено в комплект - идеальное решение в качестве первой покупки аккумуляторной техники GARDENA.

Только садовый инструмент без аккумулятора и зарядки в комплекте: если у вас уже есть аккумулятор и зарядное устройство GARDENA



Газон

Кошение



5023 / 5039 / 5043



5033 / 5041

Подравнивание



9853 / 9856 / 9822



9876 / 9878



9827

Кустарники и деревья



9836



8866 / 8881

9837 / 9838



9860

Уборка и мытье



9339 / 9340



9360







9338

9341

Полив



1748 / 1749

<p>Описание</p>	<p>Li-Ion 18V POWER SYSTEM</p> <p>Новинка!</p>  <p>Ручная газонокосилка аккумуляторная Li-18/22</p>	<p>Новинка!</p>  <p>Ручная газонокосилка аккумуляторная Li-18/22 без аккумулятора</p> <p>CE</p>
	<p>Article No.</p>	<p>5023-20</p>
<p>Штрихкод EAN</p>	 <p>4 078500 049405</p>	 <p>4 078500 048712</p>
<p>Количество в упаковке / на паллете</p>	<p>1 / 8</p>	<p>1 / 8</p>
<p>Тип упаковки</p>	<p>Цветная картонная упаковка</p>	<p>Цветная картонная упаковка</p>
<p>Информация по продаже</p>	<p>—</p>	<p>—</p>
<p>Время работы</p>	<p>20 минут макс.</p>	
<p>м² за минуту</p>	<p>50 м²</p>	
<p>Высота кошения</p>	<p>22 см</p>	
<p>Центральная регулировка высоты кошения</p>	<p>3 уровня: 30-50 мм</p>	
<p>Рукоятка эргономичной формы</p>	<p>•</p>	
<p>Аккумулятор в комплекте</p>	<p>•</p>	<p>—</p>
<p>Зарядное устройство в комплекте</p>	<p>•</p>	<p>—</p>
<p>Тип аккумулятора</p>	<p>Li-Ion</p>	<p>—</p>
<p>Мощность аккумулятора</p>	<p>18 В Li-Ion/ 2.6 Ач</p>	<p>—</p>
<p>Вес</p>	<p>4.7 кг</p>	<p>4.2 кг</p>
<p>Комплектация</p>	<p>аккумулятора BLi-18 и зарядное устройство 18 В в комплекте</p>	<p>—</p>
<p>Особенности</p>	<p>Мульчирующий нож, компактное хранение, управление на рукоятке</p>	

Превосходно для небольших садов



Легкая и маневренная

Больше не нужно тянуть или поднимать тяжести во время кошения - аккумуляторная ручная газонокосилка GARDENA позволяет косить легко и быстро.

Она почти скользит по траве от деликатного нажатия на рукоятку, при этом справляется с кошением сложной травы. Управлять газонокосилкой можно даже одной рукой.



Компактная

Скашивайте траву даже там, где ранее никогда не косили, а именно в узких промежутках или под препятствием.

Аккумуляторная ручная газонокосилка GARDENA проходит даже в узких коридорах между цветочными клумбами, под садовой мебелью - везде, где обычно нужно косить триммером. Благодаря компактной базе, газонокосилка не будет занимать много места при хранении.



Нечего выбрасывать

Больше не нужно думать, куда выбрасывать скошенную траву - вместо сбора в травосборник аккумуляторная ручная газонокосилка GARDENA мульчирует траву на мельчайшие фракции.

Далее мульча распределяется по газону, действуя как природное удобрение и сохраняя вам время во время кошения.



CE

Описание	Газонокосилка аккумуляторная PowerMax™ Li-40/32	Газонокосилка аккумуляторная PowerMax™ Li-18/32	Газонокосилка аккумуляторная PowerMax™ Li-18/32 без аккумулятора
Арт. №	5033-20	5039-20	5039-55
Штрих код EAN			
Количество в упаковке / на паллете	1 / 6	1 / 6	1 / 6
Тип упаковки	Цветная картонная упаковка	Цветная картонная упаковка	Цветная картонная упаковка
Информация по продаже	–	–	–
Напряжение аккумулятора	литий-ионная батарея 40 В (максимальная / 36 В номинальная) / 2.6 Ач	2 литий-ионных батарей 18 В / 2.6 Ач	–
Ширина кошения	32 см		32 см
Рекомендованная площадь	До 280 м ²	До 230 м ²	–
Объем травосборника	30 л		30 л
Центральная регулировка высоты кошения	10 положений: 20 - 60 мм		10 положений: 20 - 60 мм
Рукоятки эргономичной формы	ErgoTec		ErgoTec
Боковые захваты для стрижки кромок газонов	•		•
Двигатель PowerPlus (бесщеточный)	•		•
Складная рукоятка	•		•
Индикатор уровня заполнения травосборника	•		•
Регулировка высоты кошения QuickFit	•		•
SpS система (Кошение и сбор)	•		•
Вес	9.1 кг	9.3 кг	8.4 кг
Состав комплекта	В комплекте: Аккумуляторная батарея BLi-40/100 - 1 шт. Зарядное устройство QC40 - 1 шт.	В комплекте: Аккумуляторная батарея BLi-18 - 2 шт. Зарядное устройство 18 В - 2 шт.	–
Особенности	Компактное хранение		Компактное хранение



Двигатель PowerPlus







Технология PowerPlus обеспечивает высокий крутящий момент, который гарантирует повышенную производительность, точность кошения и продлевает срок службы двигателя.

SpS система (Кошение и сбор)

На 20% больше скошенной травы собирается в травосборник благодаря улучшенной циркуляции воздуха внутри травосборника, что позволяет реже прерывать работу для его опустошения, а значит - экономит вам время.

Рукоятки эргономичной формы

Простое и удобное маневрирование газонокосилкой. Рукоятки ErgoTec и ErgoTec Plus обеспечивают гибкий подход к работе и позволяют использовать инструмент в естественном, комфортном для рук положении.

	 	 
Описание	Газонокосилка аккумуляторная PowerMax™ Li-40/37	Газонокосилка аккумуляторная PowerMax™ Li-40/41
Арт. №	5038-20	5041-20
Штрих код EAN	 4 078500 031097	 4 078500 025409
Количество в упаковке / на паллете	1 / 4	1 / 4
Тип упаковки	Цветная картонная упаковка	Цветная картонная упаковка
Информация по продаже	–	–
Напряжение аккумулятора	литий-ионная батарея 40 В (максимальная / 36 В номинальная) / 4.2 Ач	литий-ионная батарея 40 В (максимальная / 36 В номинальная) / 2.6 Ач
Ширина кошения	37 см	41 см
Рекомендованная площадь	До 450 м²	До 450 м²
Объем травосборника	45 л	50л
Центральная регулировка высоты кошения	5 положений: 20 - 60 мм	10 положений: 25 - 75 мм
Рукоятки эргономичной формы	ErgoTec Plus	•
Боковые захваты для стрижки кромок газонов	•	–
Двигатель PowerPlus (бесщеточный)	•	•
Складная рукоятка	•	•
Индикатор уровня заполнения травосборника	•	–
Центральная регулировка высоты кошения	QuickFit Plus	•
SnC система (Кошение и сбор)	SnC Plus	–
Интуитивная панель управления (on/off, индикатор заряда батареи, режим ECO)	•	•
Вес	15.0 кг	21.8 кг
Состав комплекта	В комплекте: Аккумуляторная батарея BLi-40/160 - 1 шт. Зарядное устройство QC40 - 1 шт.	В комплекте: Аккумуляторная батарея BLi-40/160 - 1 шт. Зарядное устройство QC40 - 1 шт.
Особенности	Телескопическая рукоятка, 2 в 1	Металлическая дека



Нож DuraEdge

Мульчирующий нож двойной закалки для оптимального качества кошения.



Функция мульчирования

Заглушка для мульчирования: обеспечивает выбор работы - режим кошения со сбором травы в травосборник или мульчирование.

Телескопические рукоятки









Регулировка высоты рукояток для удобства в работе и оптимальной настройки под рост пользователя.

GARDENA PowerMax™ Электрические газонокосилки

Мощные и Эргономичные

Газонокосилки электрические и аккумуляторные PowerMax™ гарантируют идеальные результаты кошения, благодаря мощному двигателю PowerPlus™ и сверхострым мульчирующим ножам двойной закалки DuraEdge™.







Газонокосилки электрические

Описание	 CE	 CE	 CE	 CE
Арт. №	5032-20	5034-20	5037-20	5042-20
Штрих код EAN	 4 078500 022873	 4 078500 022897	 4 078500 031073	 4 078500 031080
Количество в упаковке / на паллете	1 / 6	1 / 6	1 / 4	1 / 4
Тип упаковки	Цветная картонная упаковка	Цветная картонная упаковка	Цветная картонная упаковка	Цветная картонная упаковка
Информация по продаже	–	–	–	–
Мощность	1200 Вт	1400 Вт	1600 Вт	1800 Вт
Ширина кошения	32 см	34 см	37 см	42 см
Рекомендованная площадь	До 300 м ²	До 400 м ²	До 500 м ²	До 800 м ²
Объем травосборника	30 л	40 л	45 л	45 л
Центральная регулировка высоты кошения	10 положений: 20 - 60 мм	10 положений: 20 - 60 мм	5 положений: 20 - 60 мм	5 положений: 20 - 60 мм
Тип регулировки высоты кошения	QuickFit	QuickFit	QuickFit Plus	QuickFit Plus
Рукоятки эргономичной формы	ErgoTec	ErgoTec Plus	ErgoTec Plus	ErgoTec Plus
Телескопическая рукоятка	–	–	•	•
Боковые захваты для стрижки кромок газонов	•	•	•	•
Двигатель PowerPlus	–	–	•	•
Складная рукоятка	•	•	•	•
Нож DuraEdge	–	–	•	•
Индикатор уровня заполнения травосборника	•	•	•	•
CnC система (Кошение и сбор)	•	•	CnC Plus	CnC Plus
Вес	8.3 кг	9.7 кг	13.7 кг	14.3 кг
Другие характеристики	–	–	Нож для мульчирования в комплекте	Нож для мульчирования в комплекте
Особенности	–	–	2 в 1 (включая мульчирование), увеличенные задние колеса, компактное хранение	



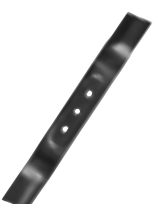





Принадлежности для газонокосилок

			
Описание	Нож запасной для PowerMax™ 1200/32 и 32 E	Нож запасной для PowerMax™ 1600/37 и 37 E	Нож запасной для PowerMax™ 1800/42 и 42 E
Арт. №	4080-20	4016-20	4017-20
Штрих код EAN	 4 078500 408004	 4 078500 002585	 4 078500 002608
Количество в упаковке / на паллете	3 / 1020	3 / 432	3 / 432
Тип упаковки	Индивидуальная упаковка	Индивидуальная упаковка	Индивидуальная упаковка
Информация по продаже	Отгружается только упаковкой	Отгружается только упаковкой	Отгружается только упаковкой
Использование	Арт. № 4033, 4073, 5032	Арт. № 4075, 5037	Арт. № 4076, 5042
Другие характеристики	Закаленная сталь	Мульчирующий нож DuraEdge™. Мульчирующий нож двойной закалки с прецизионной заточкой	

Принадлежности для газонокосилок

				
Описание	Нож запасной для PowerMax™ Li-40/32 и Li-18/32	Нож запасной для PowerMax™ 1400/34	Нож запасной для PowerMax™ Li-40/37	Нож запасной для PowerMax™ Li-40/41
Арт. №	4100-20	4101-20	4103-20	4104-20
Штрих код EAN	 4 078500 024099	 4 078500 024075	 4 078500 035156	 4 078500 025560
Количество в упаковке / на паллете	3 / 480	3 / 360	3 / 420	3 / 420
Тип упаковки	Индивидуальная упаковка	Индивидуальная упаковка	Индивидуальная упаковка	Индивидуальная упаковка
Информация по продаже	Отгружается только упаковкой	Отгружается только упаковкой	Отгружается только упаковкой	Отгружается только упаковкой
Использование	Арт. № 5033, 5039	Арт. № 5034, 4074	Арт. № 5038	Арт. № 5041

Принадлежности

	  	 	 
Описание	Аккумулятор литий-ионный BLi-18	Зарядное устройство QC40	Зарядное устройство 18 В
Арт. №	9839-20	9845-20	8833-20
Штрих код EAN	 4 078500 024129	 4 078500 022699	 4 078500 025188
Количество в упаковке / на паллете	2 / 432	1 / 288	3 / 648
Тип упаковки	Цветная картонная упаковка	Цветная картонная упаковка	Цветная картонная упаковка
Информация по продаже	Отгружается только упаковкой	–	Отгружается только упаковкой
Тип аккумулятора	Литий-ионный аккумулятор	–	–
Напряжение аккумулятора	18 В	–	–
Емкость аккумулятора	2.6 Ач	–	–
Время зарядки	~ 4 ч.	–	–
Индикатор уровня заряда аккумулятора POWER info	•	–	–
Алюмин. иевый корпус	•	–	–
Вес	460 г	–	–
Подходит для	Арт. № 9823, 9825, 9335, 8881, 8866, 5039, 9837, 9838, 1748, 1749	Арт. № 9842, 9843 (40 В тип аккумулятора)	Арт. № 9839, 9840 (18 В Тип аккумулятора)

Принадлежности для газонокосилок

	  	  	 
Описание	Аккумулятор литий-ионный BLi-40/100	Аккумулятор литий-ионный BLi-40/160	Зарядное устройство QC40 для литий-ионных аккумуляторов BLi-40
Арт. №	9842-20	9843-20	9845-20
Штрих код EAN	 4 078500 021852	 4 078500 021845	 4 078500 022699
Количество в упаковке / на паллете	1 / –	1 / –	1 / –
Тип упаковки	Цветная картонная упаковка	Цветная картонная упаковка	Цветная картонная упаковка
Тип аккумулятора	Li-Ion	Li-Ion	–
Напряжение аккумулятора максимальное / номинальное	40 В / 36 В	40 В / 36 В	–
Емкость аккумулятора	2.6 Ач	4.2 Ач	–
Время зарядки	приблиз. 90 мин..	2 ч 20 мин.	–
Индикатор уровня заряда аккумулятора POWER info	•	•	–
Вес	700 г	1200 г	–
Подходит для	Арт. № 5033, 5038, 5041, 9860, 9827, 9338		Арт. № 9842, 9843 (40 В тип аккумулятора)



GARDENA Газонокосилки барабанные

Механические, электрические или аккумуляторные барабанные газонокосилки обеспечивают идеальный уход за газоном благодаря бесконтактному механизму. Особо лёгкие на ходу, бесшумные, экономичные.

Газонокосилки барабанные

			
Описание	Газонокосилка барабанная механическая 330 Classic	Газонокосилка барабанная механическая 400 Classic	Газонокосилка барабанная механическая 400C Comfort
Арт. №	4027-20	4018-20	4022-20
Штрих код EAN	 4 078500 023351	 4 078500 007580	 4 078500 005074
Количество в упаковке / на паллете	1 / 12	1 / 12	1 / 12
Тип упаковки	Цветная картонная упаковка	Цветная картонная упаковка	Цветная картонная упаковка
Информация по продаже	–	–	–
Рабочая ширина	33 см	40 см	40 см
Рекомендованная площадь	До 150 м ²	До 200 м ²	До 250 м ²
Высота кошения, мин.-макс	12 - 42 мм (4-ступенчатая)	12 - 42 мм (4-ступенчатая)	12 - 42 мм (4-ступенчатая)
Вес	8.2 кг	8.9 кг	9.4 кг
Рукоятки эргономичной формы	–	–	•
Дополнительный дефлектор для контролируемого выброса скошенной травы	–	–	•
Рекомендованные принадлежности (приобретаются отдельно)	Травосборник (Арт. № 4029)	Травосборник (Арт. № 4029)	Травосборник (Арт. № 4029)
Материал	Цилиндрические ножи из закаленной, высококачественной стали		
Применение	Для прецизионного кошения, как ножницами – ровно, тихо и без лишних усилий		
Особенности	Бесконтактный режущий механизм (цилиндрические ножи не соприкасаются с контрожным) обеспечивает бесшумную работу и легкость хода		
Другие характеристики	Компактное хранение, колеса со специальным профилем, цилиндрические ножи с покрытием от налипания, заточенный контрож, рукоятка для транспортировки, складная рукоятка		



Бесконтактная прецизионная техника кошения

Ровное и тихое кошение без лишних усилий.



Рукоятка для транспортировки

Для простого подъема газонокосилки.



Рукоятки эргономичной формы

Для максимального удобства еремещения и обращения с инструментом.



Описание	Травосборник
Арт. №	4029-20
Штрих код EAN	 4 078500 402903
Количество в упаковке / на паллете	1 / 40
Тип упаковки	Цветная картонная упаковка
Информация по продаже	—
Вес	1.3 кг
Объем	35 - 49 л
Использование	для всех барабанных газонокосилок GARDENA



GARDENA Скарификаторы - аэраторы

Привлекательный дизайн, оптимальная маневренность и мощность для эффективного восстановления газона.



Рукоятка управления







Удобная настройка рабочей глубины.



Складная рукоятка

Экономия места при транспортировке и хранении.

Скарификаторы – аэраторы / Принадлежности

Описание	 Скарификатор-аэратор газонный электрический ES 500	 Скарификатор-аэратор газонный электрический EVC 1000	 Травосборник
Арт. №	4066-20	4068-20	4065-20
Штрих код EAN	 4 078500 406604	 4 078500 406802	 4 078500 406505
Количество в упаковке / на паллете	1 / 8	1 / 8	1 / 57
Тип упаковки	Цветная картонная упаковка	Цветная картонная упаковка	Цветная картонная упаковка
Информация по продаже	–	–	–
Мощность	500 Вт	1000 Вт	–
Рабочая ширина	30 см	30 см	–
Вес	9.5 кг	10.5 кг	–
Рекомендованная площадь	600 м ²	600 м ²	–
Объем	–	–	40 л
Использование	–	–	GARDENA Скарификатор-аэратор газонный электрический ES 500 GARDENA Скарификатор-аэратор газонный электрический EVC 1000
Компактное хранение	–	•	–
Регулировка рабочей глубины	3 x 3 мм	3 x 3 мм	–
Материал	Износостойкие пружины из закаленной стали (возможность индивидуальной замены)	Ножи из оцинкованной стали специальной закалки	–
Применение	Скарификация газона (прочесывание, удаление мха и соломы)	Скарификация газона (прочесывание, удаление мха и соломы). Более эффективная модель, чем модификация с пружинами	–
Другие характеристики	Регулируемая рукоятка, легкость в транспортировке, колеса со специальным профилем, складная рукоятка		–
Особенности	Высокая производительность, легкий старт мощного двигателя, рукоятка с эргономичными элементами для комфортного использования		–



GARDENA Триммеры





Совершенный инструмент для любых задач

Мощные аккумуляторные или электрические триммеры

- для кошения кромок газона быстро и эффективно
- для кошения травы в труднодоступных местах
- для кошения густой или переросшей травы

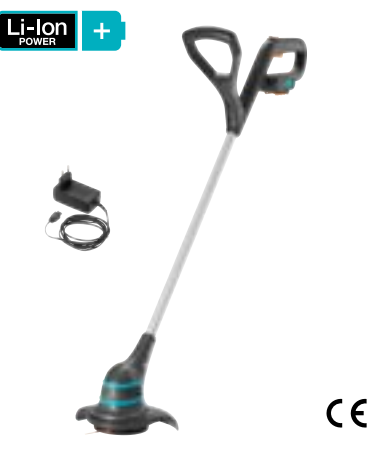
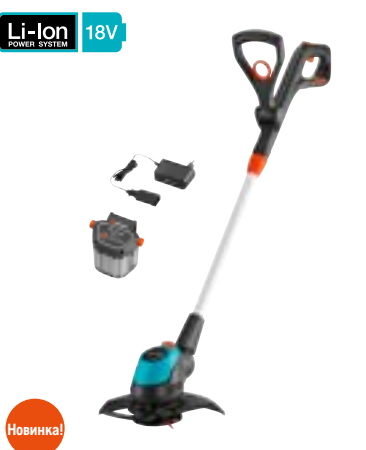
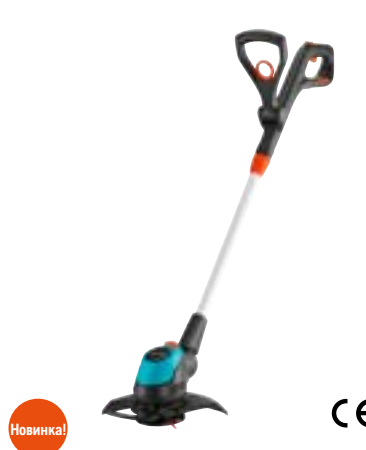
Электрические высокопроизводительные триммеры идеально подходят для кошения высокой травы на больших площадях.

Легкие аккумуляторные триммеры обеспечивают свободу передвижения. Высококачественный мощный литий-ионный сменный аккумулятор с индикатором заряда для продолжительной работы.

			
Описание	Триммер аккумуляторный SmallCut Li-23R с интегрированной батареей	Триммер аккумуляторный EasyCut Li-18/23	Триммер аккумуляторный EasyCut Li-18/23 без аккумулятора
Арт. №	9822-20	9876-20	9876-55
Штрих код EAN			
Количество в упаковке / на паллете	1 / 22	1 / 24	1 / 24
Тип упаковки	Цветная картонная упаковка	Цветная картонная упаковка	Цветная картонная упаковка
Информация по продаже	–	–	–
Время работы	40 минут макс.	55 минут макс.	
Кол-во метров на одном заряде аккумулятора	макс. 1000 м кромки газона	макс. 1400 м кромки газона	
Диаметр кошения	230 мм	230 мм	
Диаметр корда	система режущих ножей RotorCut		
Индивидуальная регулировка передней рукоятки	–	•	
Ограничитель для защиты растений	–	•	
Телескопическая рукоятка	–	•	
Изменение угла наклона штанги	–	•	
Сменные кассеты / запасные ножи	Арт. No. 5368	Арт. No. 5368	
Аккумулятор в комплекте	•	•	–
Зарядное устройство в комплекте	•	•	–
Тип аккумулятора	Li-Ion	Li-Ion	–
Мощность аккумулятора	интегрированная аккумуляторная батарея 14.4 В / 2.0 Ач	литий-ионная аккумуляторная батарея 18 В / 2.6 Ач	–
Вес	1.7 кг	2.5 кг	2.0 кг
Комплектация	Зарядное устройство, 2 ножей RotorCut в комплекте (батарея интегрирована в корпус продукта)	аккумулятор BLi-18, зарядное устройство 18 В и 5 ножей RotorCut в комплекте	5 ножей RotorCut в комплекте

POWER info



Сменный литий-ионный аккумулятор

Со светодиодным индикатором POWER info для контроля уровня зарядки аккумулятора. Большая емкость для длительной работы.



Система кошения ножами RotorCut

Долговечные пластиковые ножи для аккуратного кошения газона и эффективной работы. Замена без усилий









Откидной ограничитель для защиты растений

Предотвращает скашивание цветов и растений.

Триммеры аккумуляторные

Описание	 		 	
	 	 	 	 
Арт. №	9878-20	9878-55	9827-20	9827-55
Штрих код EAN				
Количество в упаковке / на паллете	1 / 24	1 / 24	1 / 20	1 / 20
Тип упаковки	Цветная картонная упаковка	Цветная картонная упаковка	Цветная картонная упаковка	Цветная картонная упаковка
Информация по продаже	–	–	–	–
Время работы	55 минут макс.		40 минут макс.	
Кол-во метров на одном заряде аккумулятора	макс. 1400 м кромки газона		макс. 1000 м кромки газона / 200 м² площадь газона	
Диаметр кошения	230 мм		300 мм	
Диаметр корда	система режущих ножей RotorCut		1.6 мм	
Filament length	–		6 м	
Bump feed	–		•	
Индивидуальная регулировка передней рукоятки	•		•	
Ограничитель для защиты растений	•		•	
Телескопическая рукоятка	•		–	
Изменение угла наклона штанги	•		–	
Tiltable trimmer head	•		–	
Сменные кассеты / запасные ножи	Арт. No. 5368		Арт. No. 5307	
Аккумулятор в комплекте	•	–	•	–
Зарядное устройство в комплекте	•	–	Зарядное устройство для быстрой зарядки	–
Тип аккумулятора	Li-Ion	–	Li-Ion	–
Мощность аккумулятора	литий-ионная аккумуляторная батарея 18 В / 2.6 Ач	–	литий-ионная аккумуляторная батарея 40 В (макс. / 36 В номинальная мощность) / 2.6 Ач	–
Вес	2.6 кг	2.1 кг	3.9 кг	3.2 кг
Комплектация	аккумулятор BLi-18, зарядное устройство 18 В и 5 ножей RotorCut в комплекте	5 ножей RotorCut в комплекте	аккумулятор BLi-40/100, зарядное устройство QC40	–
Особенности	–	–	Интуитивно понятная панель управления (on/off, режим ECO), складная рукоятка для легкой транспортировки и компактного хранения.	



			
Описание	Триммер электрический EasyCut 450/25	Триммер электрический ComfortCut 550/28	Триммер электрический PowerCut 650/28
Арт. №	9870-20	9872-20	9874-20
Штрих код EAN			
Количество в упаковке / на паллете	1 / 24	1 / 24	1 / 24
Тип упаковки	Цветная картонная упаковка	Цветная картонная упаковка	Цветная картонная упаковка
Информация по продаже	–	–	–
Мощность двигателя	450 Вт	550 Вт	650 Вт
Диаметр кошения	250 мм	280 мм	280 мм
Диаметр корда	1.6 мм	1.6 мм	1.6 мм
Длина корда	6 м	6 м	6 м
Система подачи корда	•	•	•
Индивидуальная регулировка передней рукоятки	•	•	•
Ограничитель для защиты растений	•	•	•
Телескопическая рукоятка	•	•	•
Изменение угла наклона штанги	•	•	•
Встроенное опорное колесо	–	•	•
Сменные кассеты / запасные ножи	Арт. №. 5307	Арт. №. 5307	Арт. №. 5307
Вес	2.5 кг	2.8 кг	3.0 кг



Изменение угла наклона штанги

С фиксатором для быстрого изменения угла наклона штанги. Для простого и эргономичного кошения даже в труднодоступных местах (напр., под батутом или садовой скамейкой).



Поворотная головка триммера

Функция кошения кромки газона в вертикальном положении головки триммера помогает легко справиться с отросшей травой.



Превосходный результат кошения

Комфортные и легкие триммеры, легко справляются с кошением выросшей травы

Триммеры электрические



reddot award 2016
winner



CE









CE

Описание	Триммер электрический SmallCut 300/23	Триммер электрический Small Cut Plus 350/23
Арт. №	9805-20	9806-20
Штрих код EAN	 4 078500 016506	 4 078500 016513
Количество в упаковке / на паллете	1 / 30	1 / 30
Тип упаковки	Цветная картонная упаковка	Цветная картонная упаковка
Информация по продаже	–	–
Мощность двигателя	300 Вт	350 Вт
Диаметр кошения	230 мм	230 мм
Диаметр корда	1.6 мм	1.6 мм
Длина корда	6 м	6 м
Система подачи корда	•	•
Сменная кассета	Арт. № 5307	Арт. № 5307
Вес	1.6 кг	1.8 кг
Особенности	–	XL: увеличенная на 10 см рабочая высота по сравнению с SmallCut 300/23



Принадлежности

Описание	  CE	 CE	 CE
Описание	Аккумулятор литий-ионный BLi-18	Зарядное устройство QC40	Зарядное устройство 18 В
Арт. №	9839-20	9845-20	8833-20
Штрих код EAN	 4 078500 024129	 4 078500 022699	 4 078500 025188
Количество в упаковке / на паллете	2 / 432	1 / 288	3 / 648
Тип упаковки	Цветная картонная упаковка	Цветная картонная упаковка	Цветная картонная упаковка
Информация по продаже	Отгружается только упаковкой	–	Отгружается только упаковкой
Тип аккумулятора	Литий-ионный аккумулятор	–	–
Напряжение аккумулятора	18 В	–	–
Емкость аккумулятора	2.6 Ач	–	–
Время зарядки	~ 4 ч.	–	–
Индикатор уровня заряда аккумулятора POWER info	•	–	–
Алюмин. иевый корпус	•	–	–
Вес	460 г	–	–
Подходит для	Арт. № 9823, 9825, 9335, 8881, 8866, 5039, 9837, 9838, 1748, 1749	Арт. № 9842, 9843 (40 В тип аккумулятора)	Арт. № 9839, 9840 (18 В Тип аккумулятора)

Принадлежности для газонокосилок

Описание	  CE	  CE	 CE
Описание	Аккумулятор литий-ионный BLi-40/100	Аккумулятор литий-ионный BLi-40/160	Зарядное устройство QC40 для литий-ионных аккумуляторов BLi-40
Арт. №	9842-20	9843-20	9845-20
Штрих код EAN	 4 078500 021852	 4 078500 021845	 4 078500 022699
Количество в упаковке / на паллете	1 / –	1 / –	1 / –
Тип упаковки	Цветная картонная упаковка	Цветная картонная упаковка	Цветная картонная упаковка
Тип аккумулятора	Li-Ion	Li-Ion	–
Напряжение аккумулятора максимальное / номинальное	40 В / 36 В	40 В / 36 В	–
Емкость аккумулятора	2.6 Ач	4.2 Ач	–
Время зарядки	приблиз. 90 мин..	2 ч 20 мин.	–
Индикатор уровня заряда аккумулятора POWER info	•	•	–
Вес	700 г	1200 г	–
Подходит для	Арт. № 5033, 5038, 5041, 9860, 9827, 9338		Арт. № 9842, 9843 (40 В тип аккумулятора)

Принадлежности для триммеров

Описание	Ножи запасные RotorCut	Кассета сменная	Кассета сменная
Арт. №	5368-20	5306-20	5307-20
Штрих код EAN	 4 078500 536806	 4 078500 530606	 4 078500 530705
Количество в упаковке / на паллете	6 / 936	6 / 1440	6 / 1428
Тип упаковки	Цветная блистерная карточка	Цветная блистерная карточка	Цветная блистерная карточка
Информация по продаже	Отгружается только упаковкой	Отгружается только упаковкой	Отгружается только упаковкой
Диаметр корда	–	1.5 мм	1.6 мм
Длина корда/Состав комплекта	20 ножей	10 м	6 м
Подходит для	Арт. 9823 (EasyCut Li-18/23R), Арт. 9825 (ComfortCut Li-18/23R), Арт. 8840 (AccuCut 400 Li), Арт. 8841 (AccuCut 450 Li), Арт. 2417 (AccuCut) Арт. 9822 (SmallCut Li-23)	Арт. 8844 (SmallCut 300), Арт. 8845 (SmallCut 300 Accu), Арт. 9824 (EasyCut Li-18/23)	Арт. 9805 (SmallCut 300/23), Арт. 9806 (SmallCut Plus 350/23), Арт. 9807 (EasyCut 400/25), Арт. 9808 (ComfortCut 450/25), Арт. 9809 (ComfortCut Plus 500/27), Арт. 9827 (PowerCut Li-40/30), Арт. 8846 (EasyCut 400), Арт. 8847 (ComfortCut 450), Арт. 8848 (PowerCut 500)

Аккумуляторные ножницы GARDENA

Аккуратная стрижка кромки газона и кустарников с помощью аккумуляторных ножниц с интегрированной батареей

Придайте идеальную форму кромке газона или кроне кустарников и живой изгороди. Лезвия с прецизионной заточкой и мощный литий-ионный аккумулятор обеспечивают точность среза и удобство в использовании.

Сменные ножи позволяют ухаживать как за газоном, так и формировать крону кустарникам. Модели серии Comfort имеют поворотную рукоятку и опорные колеса для еще большего комфорта во время работы.



Ножницы для газонов и кустарников аккумуляторные



Ножницы для газонов аккумуляторные ClassicCut Li

Арт. № 9853-20



4 078500 042482



Ножницы для газонов аккумуляторные ComfortCut Li

Арт. № 9856-20



4 078500 042550

Описание	Ножницы для газонов аккумуляторные ClassicCut Li	Ножницы для газонов аккумуляторные ComfortCut Li
Арт. №	9853-20	9856-20
Штрих код EAN	4 078500 042482	4 078500 042550
Количество в упаковке / на паллете	3 / 99	3 / 99
Тип упаковки	Цветная картонная упаковка	Цветная картонная упаковка
Информация по продаже	Отгружается только упаковкой	Отгружается только упаковкой
Тип аккумулятора / емкость	3.6 В Li-Ion / 2.5 Ач	3.6 В Li-Ion / 3.0 Ач
Время работы	макс. 50 мин (= 800 м обработанной кромки газона)	макс. 80 мин (= 1400 м обработанной кромки газона)
Светодиодный индикатор уровня зарядки аккумулятора	•	•
Ширина кошения (нож для травы)	8 см	8 см
Быстрая замена ножей без использования инструментов	•	•
Высококачественные ножницы	•	•
Комфортная поворотная рукоятка	—	•
Телескопическая рукоятка (вкл. опорные колеса)	Принадлежности (арт. 9859)	Принадлежности (арт. 9859)
Вес	550 г	600 г
Комплектация	Нож для травы, защитный чехол для ножа, зарядное устройство для аккумулятора	

Ножницы для газонов и кустарников аккумуляторные

Описание	 <p>Ножницы для газонов аккумуляторные ClassicCut Li с телескопической рукояткой</p>	 <p>Ножницы для газонов аккумуляторные ComfortCut Li с телескопической рукояткой</p>	 <p>Ножницы для газонов и кустарников аккумуляторные ClassicCut Li</p>	 <p>Ножницы для газонов и кустарников аккумуляторные ComfortCut Li</p>
Арт. №	9855-20	9858-20	9854-20	9857-20
Штрих код EAN				
Количество в упаковке / на паллете	3 / –	3 / –	3 / 108	3 / –
Тип упаковки	Цветная картонная упаковка	Цветная картонная упаковка	Цветная картонная упаковка	Цветная картонная упаковка
Информация по продаже	–	–	–	Отгружается только упаковкой
Тип аккумулятора / емкость	3.6 В Li-Ion / 2.5 Ач	3.6 В Li-Ion / 3.0 Ач	3.6 В Li-Ion / 3.0 Ач	3.6 В Li-Ion / 3.0 Ач
Время работы	макс. 50 мин.	макс. 80 мин.	макс. 50 мин.	макс. 80 мин.
Светодиодный индикатор уровня зарядки аккумулятора	•	•	•	•
Ширина кошения (нож для травы)	8 см	8 см	8 см	8 см
Длина реза (нож для кустарников)	Принадлежности (арт. 9859)	Принадлежности (арт. 9859)	12 см	12 см
Быстрая замена ножей без использования инструментов	•	•	•	•
Высококачественные ножницы	•	•	•	•
Комфортная поворотная рукоятка	–	•	–	•
Телескопическая рукоятка (вкл. опорные колеса)	•	•	Принадлежности (арт. 9859)	Принадлежности (арт. 9859)
Вес	550 г (без телескопической рукоятки)	600 г (без телескопической рукоятки)	550 г	600 г
Комплектация	Нож для травы, защитный чехол для ножа, опорные колеса, телескопическая рукоятка, зарядное устройство для аккумулятора	Нож для травы, защитный чехол для ножа, опорные колеса, телескопическая рукоятка, зарядное устройство для аккумулятора	Нож для травы, нож для кустарников, защитный чехол для ножа, зарядное устройство для аккумулятора	Нож для травы, нож для кустарников, защитный чехол для ножа, зарядное устройство для аккумулятора

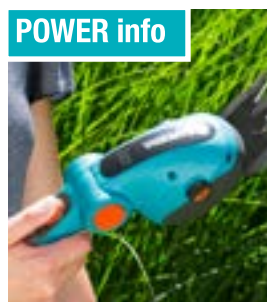

Ножницы для газонов и кустарников в одном инструменте

Все модели ножниц ClassicCut Li и ComfortCut Li можно переоборудовать и использовать для стрижки и травы, и кустарников.

Замена ножей без использования инструментов

Быстро, очень просто и безопасно - ножи можно легко менять в зависимости от задачи по обрезке.

Светодиодная индикация

Понятное обозначение текущего состояния аккумулятора / индикация процесса зарядки

Комфортная поворотная рукоятка

Обеспечивает эргономичный захват для удобной работы



Высококачественные ножи

Лезвия прецизионной заточки и с защитой от налипания срезанной травы для идеального реза в течение долгого времени.

Принадлежности для аккумуляторных ножниц

			
Описание	Нож для травы	Нож для кустарников	Колеса опорные для аккумуляторных ножниц для травы и кустарников
Арт. №	9862-20	9863-20	9861-20
Штрих код EAN	 4 078500 044622	 4 078500 044646	 4 078500 042635
Количество в упаковке / на паллете	4 / –	4 / –	5 / –
Тип упаковки	Цветная картонная упаковка	Цветная картонная упаковка	Цветная картонная упаковка
Информация по продаже	Отгружается только упаковкой	Отгружается только упаковкой	Отгружается только упаковкой
Ширина кошения (нож для травы)	8 см	–	–
Длина реза (нож для кустарников)	–	12 см	–
Подходит для аккумуляторных ножниц	ClassicCut Li, ComfortCut Li	ClassicCut Li, ComfortCut Li	ClassicCut Li, ComfortCut Li

Рукоятка для аккумуляторных ножниц

	
Описание	Рукоятка телескопическая с опорными колесами для аккумуляторных ножниц
Арт. №	9859-20
Штрих код EAN	 4 078500 042611
Количество в упаковке / на паллете	3 / 297
Тип упаковки	Цветная картонная упаковка
Информация по продаже	–
Регулировка по высоте	Бесступенчатая регулировка высоты от 74 до 96 см
Эргономичная рукоятка	•
Штекерное бескабельное соединение	•
Подходит для аккумуляторных ножниц	ClassicCut Li, ComfortCut Li
Использование	Для работы в полный рост при стрижке кромок газона и нижней части живых изгородей.



GARDENA Электрическая и аккумуляторная техника для ухода за деревьями и кустарниками

Удобство и мощность!



Ножницы для кустарников аккумуляторные

Ножницы обеспечивают оптимальную стрижку живой изгороди и придание формы небольшим кустарникам благодаря литий-ионному аккумулятору. Возможность использования в качестве ножниц для травы благодаря съёмным ножам. Для идеально ровной стрижки кромок газона.



Ножницы для живой изгороди аккумуляторные/электрические

Лёгкие ножницы для живой изгороди с рукоятками эргономичной формы для удобной и безопасной стрижки живой изгороди различной высоты. Оптимальная конструкция ножей обеспечивает эффективный, быстрый и ровный срез ветвей. Сменный литий-ионный аккумулятор с индикатором уровня заряда для большей свободы передвижения и продолжительной работы. Для бытовой эксплуатации по стрижке живых изгородей.



Ножницы для живой изгороди аккумуляторные/электрические с телескопической рукояткой









Удобная стрижка высоких живых изгородей без использования лестницы. Регулировка наклона режущего блока для стрижки верхней и нижней части живой изгороди. Сменный литий-ионный аккумулятор с индикатором уровня заряда для большей свободы передвижения и продолжительной работы. Для бытовой эксплуатации по стрижке живых изгородей.



Телескопический высоторез

Мощный высоторез для подрезки и удаления высоко расположенных и труднодоступных ветвей и сучьев. Возможна регулировка наклона шины для упрощения обработки ветвей на высоте из положения стоя на земле.



			
			
Описание	Ножницы для живой изгороди аккумуляторные Li-40	Ножницы для живой изгороди аккумуляторные ComfortCut Li-18/50	Ножницы для живой изгороди аккумуляторные ComfortCut Li-18/50 без аккумулятора
Арт. №	9836-20	9837-20	9837-55
Штрих код EAN	 4 078500 042475	 4 078500 031172	 4 078500 031141
Количество в упаковке / на паллете	1 / 28	1 / 22	1 / 22
Тип упаковки	Цветная картонная упаковка	Цветная картонная упаковка	Цветная картонная упаковка
Информация по продаже	–	–	–
Тип / Емкость аккумулятора	14.4 В Li-Ion / 2.0 Ач	18 В Li-Ion/ 2.6 Ач	–
Время работы	макс. 60 мин.	макс. 60 мин.	–
Время зарядки	~ 4 ч.	~ 3 ч.	–
Длина ножей	40 см	50 см	
Расстояние между лезвиями	16 мм	20 мм	
Рукоятки эргономичной формы	ErgoTec	ErgoTec	
Защита от удара	•	•	
Вес	2.1 кг	2.9 кг	2.4 кг
Комплектация	Зарядное устройство в комплекте (Аккумуляторная батарея интегрирована в продукт)	В комплекте: Аккумуляторная батарея BLi-18 - 1 шт. Зарядное устройство 18 В - 1 шт.	–

POWER info



Сменный литий-ионный аккумулятор

Со светодиодным индикатором POWER info для контроля уровня заряда аккумулятора. Большая емкость для длительной работы.

Ножницы для живой изгороди аккумуляторные



Описание	Ножницы для живой изгороди аккумуляторные ComfortCut Li-18/60	Ножницы для живой изгороди аккумуляторные ComfortCut Li-18/60 без аккумулятора	Ножницы для живой изгороди аккумуляторные PowerCut Li-40/60	Ножницы для живой изгороди аккумуляторные PowerCut Li-40/60 без аккумулятора
Арт. №	9838-20	9838-55	9860-20	9860-55
Штрих код EAN				
Количество в упаковке / на паллете	1 / 22	1 / 22	1 / 25	1 / 25
Тип упаковки	Цветная картонная упаковка	Цветная картонная упаковка	Цветная картонная упаковка	Цветная картонная упаковка
Информация по продаже	–	–	–	–
Тип / Емкость аккумулятора	18 В Li-Ion/ 2.6 Ач	–	40 В (максимум/36 В номинал.) Li-Ion / 2.6 Ач	–
Время работы	макс. 60 мин.	–	макс. 65 мин.	–
Время зарядки	~ 4 ч.	–	~ 1,5 ч.	–
Длина ножей		60 см		60 см
Расстояние между лезвиями		20 мм		24 мм
Рукоятки эргономичной формы		ErgoTec		ErgoTec
Защита от удара		•		•
Интуитивно понятная панель управления (on/off, ECO режим)		–		•
Вес	3.0 кг	2.5 кг	3.7 кг	3.0 кг
Комплектация	В комплекте: Аккумуляторная батарея BLi-18 - 1 шт. Зарядное устройство 18 В - 1 шт.	–	В комплекте: Аккумуляторная батарея BLi-40/100 - 1 шт. Зарядное устройство QC40 - 1 шт.	–





Описание

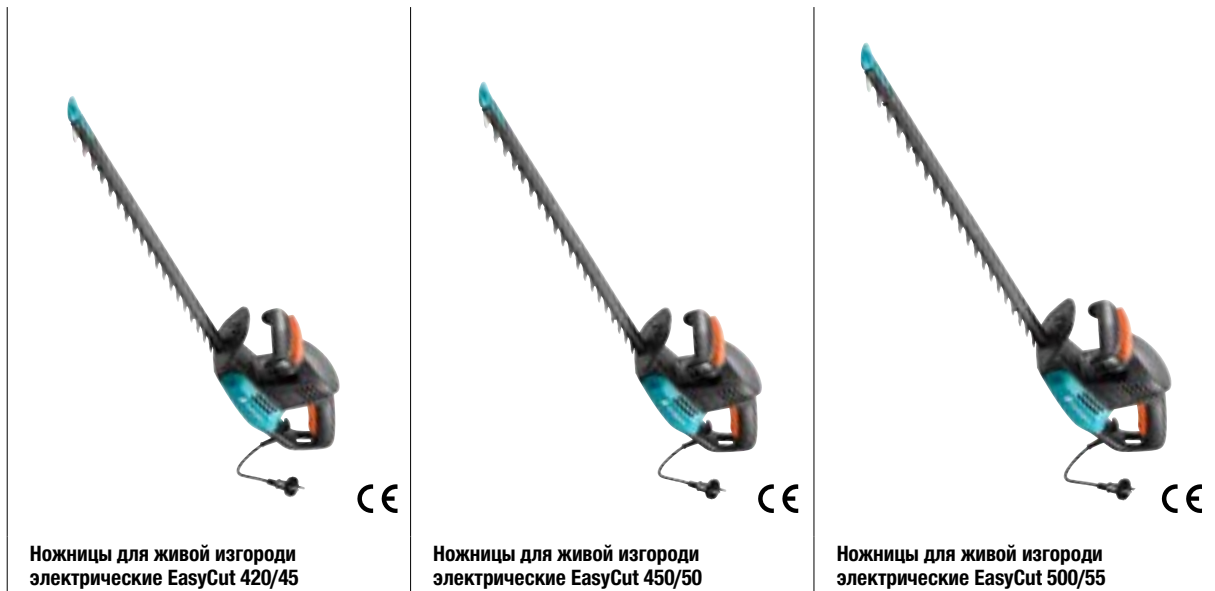

Арт. №	9830-20	9831-20	9832-20
Штрих код EAN			
Количество в упаковке / на паллете	1 / 24	1 / 24	1 / 24
Тип упаковки	Цветная картонная упаковка	Цветная картонная упаковка	Цветная картонная упаковка
Информация по продаже	–	–	–
Мощность двигателя	420 Вт	450 Вт	500 Вт
Длина ножей	45 см	50 см	55 см
Расстояние между лезвиями	18 мм	18 мм	18 мм
Рукоятки эргономичной формы	ErgoTec	ErgoTec	ErgoTec
Защита от удара	•	•	•
Лазерная заточка ножей	–	–	–
Вес	2.6 кг	2.7 кг	2.7 кг



Рукоятки эргономичной формы

С большой кнопкой для быстрого и безопасного включения.



Защита от удара

Специальная защита на конце ножа предотвращает от повреждений при работе около земли.



ProZone

Профессиональная шлифовка и специальной формы зубья лезвия позволяют обрезать даже толстые ветки без лишних усилий.

Ножницы для живой изгороди электрические



reddot award 2016
winner

Описание



CE

Ножницы для живой изгороди
электрические ComfortCut 550/50



CE

Ножницы для живой изгороди
электрические ComfortCut 600/55

Арт. №	9833-20	9834-20
Штрих код EAN	 4 078500 022774	 4 078500 022781
Количество в упаковке / на паллете	1 / 22	1 / 22
Тип упаковки	Цветная картонная упаковка	Цветная картонная упаковка
Информация по продаже	–	–
Мощность двигателя	550 Вт	600 Вт
Длина ножей	50 см	55 см
Расстояние между лезвиями	27 мм	27 мм
Рукоятки эргономичной формы	ErgoLine	ErgoLine
Защита от удара	•	•
Лазерная заточка ножей	•	•
ProZone	–	–
Вес	3.5 кг	3.5 кг
Другие характеристики	–	–





CE

CE

Описание	Телескопические ножницы для живой изгороди аккумуляторные THS Li-18/42	Телескопические ножницы для живой изгороди аккумуляторные THS Li-18/42 без аккумулятора
Арт. №	8881-20	8881-55
Штрих код EAN		
Количество в упаковке / на паллете	1 / 24	1 / 24
Тип упаковки	Цветная картонная упаковка	Цветная картонная упаковка
Информация по продаже	–	–
Мощность двигателя	–	–
Тип / Емкость аккумулятора	18 В Li-Ion/ 2.6 Ач	–
Время работы	макс. 90 мин.	–
Длина ножей		42 см
Расстояние между лезвиями		16 мм
Рукоятки эргономичной формы		•
Защита от удара		•
Поворотный режущий блок		•
Телескопическая рукоятка		•
Лазерная заточка ножей		–
Максимальная длина		3.0 м
Вес	3.5 кг	3.0 кг
Комплектация	В комплекте: Аккумуляторная батарея BLi-18 - 1 шт. Зарядное устройство 18 В - 1 шт.	–

Телескопический механизм

Удобная стрижка высоких живых изгородей без использования лестницы. Рабочая область – около 3 м.



Поворотная головка

Для стрижки кроны и основания живых изгородей.



Описание	Комплект: высоторез телескопический аккумуляторный TCS Li 18/20 + штанговые ножницы для живой изгороди THS Li 18/42
Арт. №	8867-20
Штрих код EAN	 4 078500 004862
Количество в упаковке / на паллете	1 / 32
Тип упаковки	Цветная картонная упаковка
Информация по продаже	—
Мощность двигателя	—
Тип / Емкость аккумулятора	Литий-ионный аккумулятор 18 В / 2.6 Ач
Время работы	75 мин./75 мин.
Длина шины / Длина ножей	20 см / 42 см
Скорость цепи	3,8 м/с
Шаг цепи / Расстояние между лезвиями	13/8" / 16 мм
Ведущее звено	0.43" (1.1мм)
Емкость масляного бака	60 мл
Телескопическая рукоятка	•
Поворотный режущий блок	•
Фиксатор	•
Узкая конструкция	•
Защитный упор	•
Максимальная длина	до 4,0 / 3,0 м
Вес	3,5 кг
Комплектация	В комплекте: Аккумуляторная батарея VLi-18 - 1 шт. Зарядное устройство 18 В - 1 шт.



Телескопическая штанга

Для безопасного прореживания и обрезки сучьев и зарослей в труднодоступных местах.



Поворотная головка

Для легкой обрезки ветвей и сучьев на любой высоте.



Защитный упор

Легкая обрезка на высоте и защита цепи при работе около земли.



Сменный литий-ионный аккумулятор

Со светодиодным индикатором POWER info для контроля уровня заряда аккумулятора. Высокая производительность для продолжительной работы.

					
Описание	Аккумулятор литий-ионный BLi-18	Зарядное устройство QC40	Зарядное устройство 18 В	Аккумулятор литий-ионный BLi-40/100	Аккумулятор литий-ионный BLi-40/160
Арт. №	9839-20	9845-20	8833-20	9842-20	9843-20
Штрих код EAN					
Количество в упаковке / на паллете	2 / 432	1 / 288	3 / 648	1 / 288	1 / 288
Тип упаковки	Цветная картонная упаковка	Цветная картонная упаковка	Цветная картонная упаковка	Цветная картонная упаковка	Цветная картонная упаковка
Информация по продаже	Отгружается только упаковкой	–	Отгружается только упаковкой	–	–
Тип аккумулятора	Литий-ионный аккумулятор	–	–	Литий-ионный аккумулятор	Литий-ионный аккумулятор
Напряжение аккумулятора	18 В	–	–	40 В / 36 В	40 В / 36 В
Емкость аккумулятора	2,6 Ач	–	–	2,6 Ач	4,2 Ач
Время зарядки	~ 4 ч.	–	–	приблиз. 90 мин..	2 ч 20 мин.
Индикатор уровня заряда аккумулятора POWER info	•	–	–	•	•
Алюмин. иевый корпус	•	–	–	–	–
Вес	460 г	–	–	700 г	1200 г
Подходит для	Арт. № 9823, 9825, 9335, 8881, 8866, 5039, 9837, 9838, 1748, 1749	Арт. № 9842, 9843 (40 В тип аккумулятора)	Арт. № 9839, 9840 (18 В Тип аккумулятора)	Арт. № 9860, 9827, 9338, 5033, 5038, 5041, 9341	Арт. № 9860, 9827, 9338, 5033, 5038, 5041, 9341



Техника для уборки в саду GARDENA

Уборка и мытье территории

Навести безукоризненную чистоту вокруг можно теперь в кратчайшие сроки! Просто начать уборку, превратив эту утомительную задачу в легкий и удобный процесс, возможно благодаря трем продуктам GARDENA. Грязь исчезает за считанные секунды. Теперь уборку сада и территории вокруг дома даже можно назвать веселым занятием!



Аккумуляторный ручной пылесос EasyClean

Супер удобный

- Для уборки дома и территории вокруг - сбор влажного и сухого мусора
- Справляется с уборкой мелких и крупных, и даже отсыревших частиц грязи
- Легкий, компактный и мощный
- Для ежедневного использования
- С разными насадками и щетками для уборки
- С интегрированной литий-ионной аккумуляторной батареей



Аккумуляторные и электрические садовые пылесосы / воздуходувы

Быстрая работа

- Больше не нужно утомительно сгребать мусор в кучу
- Со встроенным измельчителем мусора
- Можно выбрать режим: выдув воздуха или всасывание мусора в мешок
- Легкая смена режима работы в соответствии с вашими потребностями



Аккумуляторная мойка высокого давления AquaClean







Идеальная чистота

- Для ежедневного использования
- Легкая, компактная и мощная
- Чрезвычайно низкий уровень шума во время работы
- Для быстрой уборки и мытья сложной грязи
- Часть 40 В Системы литий-ионных аккумуляторной батареей
- Альтернативный источник подачи воды для полива сада
- Может использоваться и без контейнера для воды

















Для уборки сада, дома и двора



Ручной пылесос аккумуляторный

			
			
	CE	CE	
Описание	Пылесос аккумуляторный EasyClean Li	Пылесос аккумуляторный EasyClean Li (с кронштейном)	Комплект насадок для пылесоса EasyClean Li
Арт. №	9339-20	9340-20	9343-20
Штрих код EAN	 4 078500 042444	 4 078500 042451	 4 078500 044684
Количество в упаковке / на паллете	1 / 32	1 / 32	1 / -
Тип упаковки	Цветная картонная упаковка	Цветная картонная упаковка	Цветная картонная упаковка
Информация по продаже	-	-	-
Тип аккумулятора / емкость	18 В Li-Ion / 2.6 Ач	18 В Li-Ion / 2.6 Ач	-
Время работы	Макс. 20 мин.	Макс. 20 мин.	-
Время зарядки	~ 4 ч.	~ 4 ч.	-
Макс. производительность всасывания	1500 л/мин.	1500 л/мин.	-
Объем контейнера для мусора	0.7 л	0.7 л	-
Кронштейн для крепления на стене / подставка	-	•	-
Вес	1.3 кг	1.3 кг	-
Комплектация	Зарядное устройство (аккумуляторная батарея интегрирована в продукт), HEPA фильтр для защиты от крупных частиц грязи, насадка щелевая длинная, насадка-щетка в комплекте	Зарядное устройство (аккумуляторная батарея интегрирована в продукт), кронштейн для крепления на стену со встроенной зарядной станцией, HEPA фильтр для защиты от крупных частиц грязи, насадка щелевая длинная, насадка-щетка в комплекте	Трубка для насадок для удлинения радиуса действия, короткая щелевая насадка, щетка для мебели, HEPA фильтр от пыли



Описание					
					
					
Арт. №	9360-20	9360-55	9338-20	9338-55	9332-20
Штрих код EAN					
Количество в упаковке / на паллете	1 / 21	1 / 21	1 / 8	1 / 8	1 / 12
Тип упаковки	Цветная картонная упаковка	Цветная картонная упаковка	Цветная картонная упаковка	Цветная картонная упаковка	Цветная картонная упаковка
Информация по продаже	–	–	–	–	–
Время работы	15 минут макс.		40 минут макс.		–
Скорость потока воздуха	115 км/ч макс.		320 км/ч макс.		310 км/ч макс.
Мощность двигателя	18 В		40 В		3,000 Вт
Тип / Емкость аккумулятора	–		160 л/ч		170 л/ч
Скорость потока воздуха	–		30 л		45 л
Производительность всасывания	–		Max. 8:1		Max. 16:1
Объем мусоросборника	–		•		•
Коэффициент измельчения	•		•		•
Встроенный измельчитель	–		•		•
Скребок	–		•		•
Защитный упор	–		•		•
Аккумулятор в комплекте	•	–	•	–	
Зарядное устройство в комплекте	•	–	• Quick Charger	–	
Тип аккумулятора	Li-Ion	–	Li-Ion	–	
Мощность аккумулятора	18 В Li-Ion / 3.0 Ач	–	40 В (максимальная / 36 В номинальная мощность)	–	
Вес	2.3 кг	1.8 кг	4.1 кг / 5.0 кг	2.9 кг / 3.8 кг	3.6 кг / 4.8 кг
Комплектация	направляющая насадка, аккумулятор BLi-18, зарядное устройство 18 В	–	аккумулятор BLi-40/160, зарядное устройство QC40, наплечный ремень	наплечный ремень	наплечный ремень
Особенности	2-в-1: большая насадка-труба и направляющая узкая для большей функциональности и гибкости в использовании, мощный осевой вентилятор		3 в 1: выдув воздуха, всасывание (пылесос) и измельчение мусора, интуитивно понятная панель управления (on/off, boost режим). Скребок для уборки мокрых листьев и грязи.		Металлический нож для измельчения мусора, легкое переключение из режима воздуходува в пылесос
*доступно с июля 2020					



Встроенный измельчитель

Прочное турбинное измельчительное колесо из металла для эффективного уменьшения объема и ускорения компостирования









3-в-1

Пылесос, воздуходув и измельчитель

Описание				
	Мойка высокого давления аккумуляторная AquaClean Li-40/60	Мойка высокого давления аккумуляторная AquaClean Li-40/60 без аккумулятора	Насадка для уборки плоских поверхностей для мойки высокого давления AquaClean Li-40/60	Насадка-бластер для уборки грязи для мойки высокого давления AquaClean Li-40/60
Арт. №	9341-20	9341-55	9342-20	9345-20
Штрих код EAN				
Количество в упаковке / на паллете	1 / 8	1 / 8	2 / –	4 / –
Тип упаковки	Цветная картонная упаковка	Цветная картонная упаковка	Цветная картонная упаковка	Цветная картонная упаковка
Информация по продаже	–	–	Поставляется только упаковкой	Поставляется только упаковкой
Тип аккумулятора / емкость	40 В Li-Ion / 2.6 Ач	–	–	–
Время работы (режим есо)	Режим мойки: макс. 20 мин. Режим полива: макс. 40 мин.	–	15 мин.	20 мин.
Интуитивно понятная панель управления (on/off, режим ECO)	•	•	–	–
Макс. давление	90 бар (макс. рабочее давление 60 бар)	90 бар (макс. рабочее давление 60 бар)	45 бар	30 бар
Макс. производительность	Режим мойки: 230 л/ч Режим полива: 270 л/ч	Режим мойки: 230 л/ч Режим полива: 270 л/ч	190 л/ч	230 л/ч
Материал насоса	Алюминий	Алюминий	–	–
Макс. температура	40°	40°	40°	40°
Объем контейнера для воды	14 л	14 л	–	–
Длина всасывающего шланга	3 м	3 м	–	–
Можно использовать без контейнера для воды	•	•	–	–
Применение	Для уборки водой даже сложной грязи		Для уборки водой без брызг или для мытья больших поверхностей	Для особенно сложной грязи (например, для очистки от мха или засохшей грязи)
Вес	10.7 кг	9.4 кг	0.7 кг	0.1 кг
Комплектация	Литий-ионная аккумуляторная батарея BLi-40/100, зарядное устройство QC40, насадка с плоской струей 15°, насадка-распылитель, фитинги Базовой системы полива GARDENA для соединения с садовым шлангом	Насадка с плоской струей 15°, насадка-распылитель, фитинги Базовой системы полива GARDENA для соединения с садовым шлангом	–	–



Принадлежности для садовых воздуходувов и воздуходувов-пылесосов

	  CE	 CE	 CE
Описание	Аккумулятор литий-ионный BLi-18	Зарядное устройство QC40	Зарядное устройство 18 В
Арт. №	9839-20	9845-20	8833-20
Штрих код EAN			
Количество в упаковке / на паллете	2 / 432	1 / 288	3 / 648
Тип упаковки	Цветная картонная упаковка	Цветная картонная упаковка	Цветная картонная упаковка
Информация по продаже	Отгружается только упаковкой	–	Отгружается только упаковкой
Тип аккумулятора	Литий-ионный аккумулятор	–	–
Напряжение аккумулятора	18 В	–	–
Емкость аккумулятора	2.6 Ач	–	–
Время зарядки	~ 4 ч.	–	–
Индикатор уровня заряда аккумулятора POWER info	•	–	–
Алюмин. иевый корпус	•	–	–
Вес	460 г	–	–
Подходит для	Арт. № 9823, 9825, 9335, 8881, 8866, 5039, 9837, 9838, 1748, 1749	Арт. № 9842, 9843 (40 В тип аккумулятора)	Арт. № 9839, 9840 (18 В Тип аккумулятора)

Принадлежности для садовых воздуходувов и воздуходувов-пылесосов

	  CE	  CE	 CE	
Описание	Аккумулятор литий-ионный BLi-40/100	Аккумулятор литий-ионный BLi-40/100	Зарядное устройство QC40 для литий-ионных аккумуляторов BLi-40	Фильтр сменный для аккумуляторного пылесоса EasyClean Li
Арт. №	9842-20	9843-20	9845-20	9344-20
Штрих код EAN				
Количество в упаковке / на паллете	1 / –	1 / –	1 / –	4 / –
Тип упаковки	Цветная картонная упаковка	Цветная картонная упаковка	Цветная картонная упаковка	Цветная картонная упаковка
Информация по продаже	–	–	–	Отгружается только упаковкой
Тип аккумулятора	Li-Ion	Li-Ion	–	–
Напряжение аккумулятора максимальное / номинальное	40 В / 36 В	40 В / 36 В	–	–
Емкость аккумулятора	2.6 Ач	4.2 Ач	–	–
Время зарядки	приблиз. 90 мин..	2 ч 20 мин.	–	–
Индикатор уровня заряда аккумулятора POWER info	•	•	–	–
Вес	700 г	1200 г	–	–
Подходит для	Арт. № 5033, 5038, 5041, 9860, 9827, 9338		Арт. № 9842, 9843 (40 В тип аккумулятора)	ЕРА фильтр от крупных частиц грязи для арт. 9339, 9340



GARDENA

Ножницы для травы

Идеальны для точной, механической стрижки кромок газонов и корректировки высоты травы

Эргономичная форма рукоятки для удобства работы. Оптимальная для работы как правой, так и левой рукой. Волнообразное лезвие для точной и ровной стрижки кромок газона.

СДЕЛАНО В
ГЕРМАНИИ



Подробнее о гарантии:
на сайте www.gardena.com/ru/warranty/
или по тел. 8-800-200-1962
Звонок бесплатный из любого региона
России, кроме мобильной связи



Поворот лезвия на 360°

Комфортная работа как правой, так и левой рукой.



Волнообразные, закаленные лезвия

Лезвия и направляющая удерживают траву на высоте среза и обеспечивают ровный и чистый срез травы по всей длине лезвия.



Специальной формы рукоятки Comfort

Ручка удобной для ладони формы облегчает стрижку благодаря равномерному распределению силы между указательным и большим пальцами.



Возможность работы с рукояткой

Для работы в полный рост, без нагрузки на позвоночник.



Описание	Ножницы для травы Classic	Ножницы для травы поворотные Comfort с рукояткой
Арт. №	8730-20	12100-20
Штрих код EAN	 4 078500 873048	 4 078500 032278
Количество в упаковке / на паллете	10 / 360	5 / 30
Тип упаковки	Цветная карточка с информацией о продукте	Цветная карточка с информацией о продукте
Информация по продаже	Отгружается упаковкой	Отгружается упаковкой
Покрытие	Закаленные, с блестящей оцинкованной поверхностью	С защитой от налипания
Заточка	Прямолинейная заточка	
Лезвие	Самозатачивающиеся ножи	
Специальная форма рукоятки с элементами из мягкого пластика	–	•
Поворотные лезвия	–	• (180°)
Ручка	–	•
Регулируемый наклон ручки	–	•
Опорные колеса	–	•
Особенности	Рукоятки эргономичной формы, фиксатор для управления одной рукой	





Описание	Ножницы для травы Comfort ¹	Ножницы для травы поворотные Comfort ¹	Ножницы для травы поворотные Comfort Plus ¹
Арт. №	8733-29	8734-20	8735-29
Штрих код EAN	 4 078500 873390	 4 078500 873406	 4 078500 873505
Количество в упаковке / на паллете	10 / 400	10 / 400	10 / 400
Тип упаковки	Цветная карточка с информацией о продукте	Цветная карточка с информацией о продукте	Цветная карточка с информацией о продукте
Информация по продаже	Отгружается упаковкой	Отгружается упаковкой	Отгружается упаковкой
Покрытие	С защитой от налипания		
Заточка	Волнообразная заточка		
Лезвие	Самозатачивающиеся ножи		
Специальная форма рукоятки Comfort	–	–	•
Поворотные лезвия	–	• (360°)	• (360°)
Особенности	Рукоятки эргономичной формы, рукоятки с элементами из мягкого пластика, фиксатор для управления одной рукой, направляющая		



Секаторы GARDENA

Максимум возможностей для обрезки растений

Высококачественные секаторы GARDENA, произведенные в Германии, обладают инновационными техническими характеристиками и превосходной эргономикой, что обеспечивает надежный результат работы в течение длительного времени.

СДЕЛАНО В
ГЕРМАНИИ

Подробнее о гарантии:
на сайте www.gardena.com/ru/warranty/
или по тел. 8-800-200-1962
Звонок бесплатный из любого региона
России, кроме мобильной связи



Рукоятки эргономичной формы с элементами из мягкого пластика легко и удобно удерживать в руке.



Ширину захвата рукояток можно легко отрегулировать и настроить под разный размер руки.



Секаторы стали еще более надежными в работе, благодаря интегрированной в рукоятку пружине из нержавеющей стали, которая не выпадет, не потеряется и не испачкается.

Секаторы GARDENA: для каждой задачи - своя модель



Секаторы для рук небольшого размера - идеально подходят для бережной обрезки молодых растений и цветов.



Модели, удобные для рук большего размера, с увеличенным диаметром реза.



Мощные секаторы с алюминиевыми рукоятками и улучшенными характеристиками для большей прочности.



Секаторы

СДЕЛАНО В
ГЕРМАНИИ



reddot award 2016
winner



Описание	Секатор Classic (Дисплей)	Секатор B/S ¹	Секатор с наковаленкой A/S ¹	Секатор B/S-M (Дисплей) ¹
Арт. №	8754-30	8854-20	8855-20	8853-30
Штрих код EAN	4 078500 875431	4 078500 018647	4 078500 018661	4 078500 022712
Количество в упаковке / на паллете	30 / 2700	10 / 840	10 / 840	14 / 336
Тип упаковки	Цветная карточка с информацией о продукте	Цветная карточка с информацией о продукте	Цветная карточка с информацией о продукте	Цветная карточка с информацией о продукте
Информация по продаже	Отгружается в дисплее по 30 шт.	Отгружается упаковкой	Отгружается упаковкой	Отгружается в дисплее по 14 шт.
Максимальный диаметр реза	18 мм	20 мм	18 мм	22 мм
Принцип резки	Двухлезвийный	Двухлезвийный	Механизм с наковаленкой	Двухлезвийный
Лезвия с прецизионной заточкой	•	•	•	•
Режущая головка под углом	•	•	•	•
Желобок для стока сока	•	•	–	•
Резак для проволоки	•	•	–	•
2 позиции захвата	•	•	•	•
Фиксатор для обслуживания одной рукой	•	•	•	•
Регулировка ширины раскрытия рукояток	–	–	–	2-ступенчатая регулировка
Рукоятки эргономичной формы	•	•	•	•
Рукоятки с дополнительными элементами из мягкого пластика	–	1x	1x	1x
Покрытие от налипания	•	•	•	•
Область применения	Для обрезки цветов, молодых побегов	Для обрезки цветов, молодых побегов и зеленых веток	Для обрезки старых веток и сучков	Для обрезки цветов, молодых побегов и зеленых веток
Особенности	Нижнее лезвие секатора из нержавеющей стали	Нижнее лезвие секатора из нержавеющей стали рукоятки из пластика, армированного стекловолокном, для большей прочности	Накладка наковаленки из прочного, армированного стекловолокном пластика	Нижнее лезвие секатора из нержавеющей стали, рукоятки из пластика, армированного стекловолокном, для большей прочности, 2 уровня раскрытия рукояток



СДЕЛАНО В
ГЕРМАНИИ



reddot award 2016
winner



Описание	Секатор с наковаленкой А/М	Секатор В/М	Секатор В/S-XL
Арт. №	8903-20	8904-20	8905-20
Штрих код EAN			
Количество в упаковке / на паллете	5 / 700	5 / 700	5 / 700
Тип упаковки	Цветная карточка с информацией о продукте	Цветная карточка с информацией о продукте	Цветная карточка с информацией о продукте
Информация по продаже	Отгружается упаковкой	Отгружается упаковкой	Отгружается упаковкой
Максимальный диаметр реза	23 мм	24 мм	24 мм
Принцип резки	Механизм с наковаленкой	Двухлезвийный	Двухлезвийный
Лезвия с прецизионной заточкой	•	•	•
Режущая головка под углом	•	•	•
Желобок для стока сока	–	•	•
Резак для проволоки	–	•	•
2 позиции захвата	•	•	•
Фиксатор для обслуживания одной рукой	•	•	•
Регулировка ширины раскрытия рукояток	–	–	Бесступенчатая регулировка
Рукоятки эргономичной формы	•	•	•
Рукоятки с дополнительными элементами из мягкого пластика	2x	2x	2x
Покрытие от налипания	•	•	•
Область применения	Для обрезки старых веток и сучков	Для обрезки более твердых веток и сучков с большим диаметром, а также для зеленых веток	Для обрезки более твердых веток и сучков с большим диаметром, а также для зеленых веток
Особенности	Накладка наковаленки из прочного, армированного стекловолокном пластика	Верхнее лезвие из нержавеющей стали, рукоятки из прочного пластика, усиленные армированным стекловолокном	Верхнее лезвие из нержавеющей стали, рукоятки из прочного пластика, усиленные армированным стекловолокном



Лезвия прецизионной заточкой с покрытием от налипания

Бережный и точный срез для защиты растений.



2 позиции захвата

Для мощного и быстрого среза.



Рукоятки эргономичной формы

Удобные рукоятки с мягкими элементами для дополнительного комфорта и надежного удержания.



Подходит к любому размеру руки

Ширину раскрытия рукояток легко настроить под необходимый размер руки.



Сменные лезвия / Регулируемый зазор между лезвиями

Для длительного срока службы и точной обрезки

Секаторы

СДЕЛАНО В
ГЕРМАНИИ



reddot award 2016
winner

Описание



Секатор В/Л



Секатор с храповым механизмом SmartCut¹



Секатор В+/Л

Арт. №	8906-20	8798-20	8702-20
Штрих код EAN			
Количество в упаковке / на паллете	5 / 700	5 / 700	5 / 1000
Тип упаковки	Цветная блистерная упаковка	Цветная блистерная упаковка	Цветная блистерная упаковка
Информация по продаже	Отгружается упаковкой	–	–
Максимальный диаметр реза	25 мм	25 мм	24 мм
Принцип резки	Двухлезвийный	Механизм с наковаленкой	Двухлезвийный
Лезвия с прецизионной заточкой	•	•	•
Режущая головка под углом	•	•	•
Желобок для стока сока	•	–	•
Резак для проволоки	•	–	•
2 позиции захвата	•	•	•
Фиксатор для обслуживания одной рукой	•	•	•
Рукоятки эргономичной формы	•	•	•
Рукоятки с дополнительными элементами из мягкого пластика	2х	2х	2х
Покрытие от налипания	•	•	–
Область применения	Для обрезки твердых веток и сучков с большим диаметром, а также для зеленых веток	Для обрезки более твердых веток и сучков с большим диаметром, а также для сухих веток	Для обрезки твердых веток и сучков с большим диаметром, а также для зеленых веток
Особенности	Нижнее лезвие из нержавеющей стали, прочные рукоятки из алюминия, сменные лезвия, регулируемый зазор между лезвиями	Прочные рукоятки из алюминия, храповый механизм для усиления мощности реза (150% мощности)	Кованое нижнее лезвие, прочные рукоятки из алюминия, сменные лезвия, регулируемый зазор между лезвиями





Функция SmartCut

Автоматическое срабатывание храпового механизма для увеличения мощности реза толстых веток с большим диаметром.

СДЕЛАНО В
ГЕРМАНИИ



Описание	Ножницы Шнип-шнап	Ножницы для роз
Арт. №	8704-20	359-20
Штрих код EAN	 4 078500 870405	 4 078500 035903
Количество в упаковке / на паллете	10 / 840	10 / 1440
Тип упаковки	Цветная карточка с информацией о продукте	Цветная карточка с информацией о продукте
Информация по продаже	Отгружается упаковкой	Отгружается упаковкой
Общая длина	180 мм	210 мм
Пригодны для мойки в посудомоечной машине	•	–
Ножи из высококачественной нержавеющей стали	•	•
Рукоятки эргономичной формы с элементами из мягкого пластика	•	–
Материалы	Лезвия специальной заточки	–
Область применения	Удобные, универсальные ножницы для кухни и сада. Идеальны для срезки цветов, трав и пряностей, а также резки веревок, проволоки, картона, пластика и т. п.	Для обрезки роз
Особенности	Удобны для работы как правой, так и левой рукой	Одни ножницы - четыре функции. Для резки / захвата / удаления шипов / смятия черенков



GARDENA

Ножницы для живой изгороди



Подробнее о гарантии:
на сайте www.gardena.com/ru/warranty/
или по тел. 8-800-200-1962
Звонок бесплатный из любого региона
России, кроме мобильной связи

Комфортная обрезка любых растений

Новая линейка ножниц для живой изгороди обладает современным дизайном, превосходными режущими характеристиками, эргономичной конструкцией и малым весом.



NatureCut

Рукоятки изготовленные из древесины, сертифицированной по стандартам FSC® - прочные и надежные. Оптимальный угол наклона рукояток 20° делает работу максимально комфортной и предохраняет руки от царапин ветками



PrecisionCut

Точная геометрия этих ножниц специально разработана для легкой топиарной стрижки кустарников. Прямая форма лезвий обеспечивает ровный, точный срез.



EasyCut

Эти ножницы для живой изгороди превосходно сбалансированы, что делает процесс обрезки кустарников чрезвычайно простым. Рукоятки из усиленного пластика - очень легкие и очень прочные - позволяют работать ножницами длительное время без усталости.



2-в-1 EnergyCut

Это инновационная модель ножниц 2-в-1:
1 позиция: до 2.5 больше мощности реза для обрезки толстых веток
2 позиция: для быстрой обрезки тонких веток



TeleCut

Телескопические алюминиевые рукоятки можно легко удлинить на 20 см, чтобы обрезать ветки на высоте.



Входящий в упаковку пластиковый чехол для защиты лезвий можно использовать и для хранения инструмента.

Ножницы для живой изгороди механические



Описание

Арт. №	12300-20	12302-20	12301-20
Штрих код EAN			
Количество в упаковке / на паллете	4 / –	4 / –	4 / –
Тип упаковки	Цветная картонная карточка с пластиковым чехлом для защиты лезвий	Цветная картонная карточка с пластиковым чехлом для защиты лезвий	Цветная картонная карточка с пластиковым чехлом для защиты лезвий
Общая длина	535 мм	407 мм	537 мм
Длина ножей	230 мм	180 мм	200 мм
Заточка	Волнообразная заточка	Прямая заточка	Волнообразная заточка
Лезвия	•	•	•
Гелевые подушечки на рукоятке	•	–	•
Интегрированный сучкорез	•	•	•
Материалы	Деревянные рукоятки эргономичной скругленной формы	Рукоятки эргономичной скругленной формы	
Особенности	Прочные и надежные, рукоятки из европейского бука, сертифицированные FSC®100%, пластиковый чехол для защиты лезвия в упаковке можно использовать при хранении ножниц.	Легкая топиарная стрижка благодаря Z-образной форме рукояток. Превосходная точная обрезка благодаря прямым лезвиям. Пластиковый чехол для защиты лезвия в упаковке можно использовать при хранении ножниц.	Чрезвычайно легкие. Комфортная и легкая обрезка из любой позиции. Пластиковый чехол для защиты лезвия в упаковке можно использовать при хранении ножниц.



Волнообразная заточка лезвий

Для большей эффективности при стрижке больших поверхностей.



Прямая заточка лезвий

Для придания точной формы кустарнику и превосходного, чистого среза.



Превосходный угол наклона рукояток

Комфортная и безопасная для рук позиция



Оптимальная Z-образная форма наклона рукояток

Комфортный хват для придания кустарнику формы шара. Безопасная для рук позиция.

Ножницы для живой изгороди механические



Новинка!

Ножницы для живой изгороди механические 2 в 1 EnergyCut

Арт. № 12303-20



Новинка!

Ножницы для живой изгороди механические TeleCut

Арт. № 12304-20

Штрих код EAN	 4 078500 049139	 4 078500 049153
Количество в упаковке / на паллете	4 / –	4 / –
Тип упаковки	Цветная картонная карточка с пластиковым чехлом для защиты лезвий	Цветная картонная карточка с пластиковым чехлом для защиты лезвий
Общая длина	601 мм	700 - 900 мм
Длина ножей	230 мм	230 мм
Заточка	Волнообразная заточка	Волнообразная заточка
Лезвия	•	•
Гелевые подушечки на рукоятке	•	•
Интегрированный сучкорез	•	•
Материалы	Рукоятки эргономичной скругленной формы	Надежные, хорошо сбалансированные рукоятки для удобного хвата
Особенности	2-ступенчатый рычаг: 1 позиция для обрезки толстых веток с увеличенной мощностью до 2.5 раз 2 позиция для быстрой обрезки тонких веток. Пластиковый чехол для защиты лезвия в упаковке можно использовать при хранении ножниц.	Создан специально для легкой обрезки веток на высоте. Можно увеличить рукоятки (+20 см), создавая больший рычаг. Пластиковый чехол для защиты лезвия в упаковке можно использовать при хранении ножниц.



2-в-1 EnergyCut: две позиции работы

1 позиция для обрезки толстых веток с увеличенной мощностью до 2.5 раз



2 позиция для быстрой обрезки тонких веток. Пластиковый чехол для защиты лезвия в упаковке можно использовать при хранении ножниц.



Интегрированный сучкорез

Эффективность в работе благодаря обрезке отдельных толстых веток.

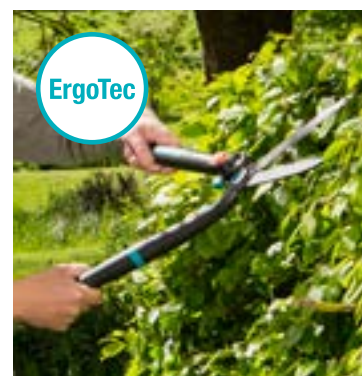

Превосходная эргономика

Меньше усилий во время обрезки. Надежные и прочные. Меньше нагрузки на кисти благодаря амортизаторам.

GARDENA Сучкорезы

СДЕЛАНО В
ГЕРМАНИИ



Еще больше мощности
реза - меньше усилий

Инновационные решения
и современные технологии
обеспечивают комфортное
использование и превосходные
результаты обрезки

Подробнее о гарантии:
на сайте www.gardena.com/ru/warranty/
или по тел. 8-800-200-1962
Звонок бесплатный из любого региона
России, кроме мобильной связи



EasyCut

Классические сучкорезы.
Легкая обрезка веток
благодаря небольшому
весу и превосходной
эргономике инструмента.

EnergyCut

Сучкорез со встроенной
зубчатой передачей для
увеличения мощности реза.
Зубчатый привод
гарантирует уменьшение
прилагаемых усилий для
обрезки даже толстых
веток.



TeleCut

Телескопические
сучкорезы.
Регулируемые по длине
рукоятки позволяют
точно обрезать ветки
даже на высоте или в
труднодоступных местах.

SlimCut

Сучкорез с шириной
раскрытия рукояток
0° и со встроенным
двухступенчатым приводом.
Длинная алюминиевая
рукоятка и экстра узкая
режущая часть делают
этот сучкорез идеальным
для обрезки веток
густых кустарников или
деревьев, где мало места
для раскрытия рукояток
обычного сучкореза.



СДЕЛАНО В
ГЕРМАНИИ



Описание	Сучкорез EasyCut 500B	Сучкорез EasyCut 680B	Сучкорез EasyCut 680A
Арт. №	12002-20	12003-20	12004-20
Штрих код EAN			
Количество в упаковке / на паллете	4 / 224	4 / 140	4 / 112
Тип упаковки	Держатель для крепления на крючке и карточка с информацией о продукте,		защитный чехол для лезвия
Информация по продаже	Отгружается упаковкой	Отгружается упаковкой	Отгружается упаковкой
Максимальный диаметр сучьев	42 мм	42 мм	40 мм
Общая длина	500 мм	680 мм	680 мм
Вес	895 г	1035 г	1040 г
Принцип резки	Двухлезвийный	Двухлезвийный	Механизм с наковаленкой
Лезвия с прецизионной заточкой	•	•	•
Покрытие от налипания	•	•	•
Рукоятки эргономичной формы	•	•	•
Рукоятки с дополнительными мягкими элементами	•	•	•
Амортизатор	•	•	–
Материалы	Алюминиевые рукоятки-рычаги каплевидной формы на конце для комфортной работы		
Применение	Идеально подходят для обрезки зеленых веток		Для обрезки твердых, сухих веток
Особенности	Ультралегкий и эргономичный	Легкий и эргономичный	Легкий и эргономичный



Двухлезвийный механизм

Оба лезвия с острой, клиновидной заточкой идеально срезают зеленые ветки.



Механизм с наковаленкой

Нижнее лезвие в виде опоры-наковаленки подходит для обрезки твердых, сухих веток и защищает кору дерева от повреждения.



Рукоятки ErgoTec

Рукоятки специальной эргономичной формы с мягкими элементами обеспечивают удобную работу без соскальзывания рук, комфортный для кистей рук захват и безопасность в процессе обрезки.



Лезвия с прецизионной заточкой

Лезвия с прецизионной заточкой и превосходной геометрией позволяют легко и точно обрезать ветки даже у растений, которым требуется особо бережных уход.

СДЕЛАНО В
ГЕРМАНИИ

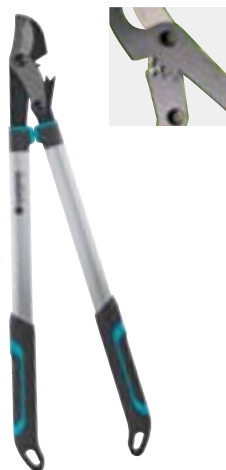

Описание	Сучкорез EnergyCut 600B	Сучкорез EnergyCut 600B	Сучкорез EnergyCut 750A
Арт. №	12006-20	12007-20	12008-20
Штрих код EAN			
Количество в упаковке / на паллете	2 / 150	2 / 90	2 / 90
Тип упаковки	Держатель для крепления на крючке и карточка с информацией о продукте, защитный чехол для лезвия		
Информация по продаже	Отгружается упаковкой	Отгружается упаковкой	Отгружается упаковкой
Максимальный диаметр сучьев	42 мм	42 мм	42 мм
Общая длина	600 мм	750 мм	750 мм
Вес	1010 г	1125 г	1170 г
Мощность реза +	в 3 раза больше мощности реза	в 3 раза больше мощности реза	в 3 раза больше мощности реза
Принцип резки	Двухлезвийный	Двухлезвийный	Механизм с наковаленкой
Лезвия с прецизионной заточкой	•	•	•
Покрытие от налипания	•	•	•
Рукоятки эргономичной формы	•	•	•
Рукоятки с дополнительными мягкими элементами	•	•	•
Амортизатор	•	•	—
Механизм усиления мощности реза	Зубчатая передача		
Материалы	Алюминиевые рукоятки-рычаги каплевидной формы на конце для комфортной работы		Алюминиевая наковаленка, алюминиевые рукоятки-рычаги каплевидной формы на конце для комфортной работы
Применение	Идеально подходят для обрезки зеленых веток		Для обрезки твердых, сухих веток
Особенности	Сменные лезвия		Сменные лезвия и наковаленка



Экономия усилий

Встроенная зубчатая передача позволяет значительно экономить прилагаемые усилия во время обрезки веток.

Сменные лезвия

Верхний нож является съемным, поэтому его легко можно заменить на новый при необходимости.

Покрытие лезвий

Дополнительное покрытие от налипания срезанных веток обеспечивает гладкий, ровный срез и защищает лезвия от появления ржавчины.

Легкая конструкция

Сучкорезы очень легкие благодаря оптимизированной геометрии и использованию легких материалов, таких как алюминий, из которого сделаны рукоятки.

Сучкорезы

СДЕЛАНО В
ГЕРМАНИИ



Описание	Сучкорез TeleCut 520-670 B	Сучкорез TeleCut 520-670 B (Дисплей)	Сучкорез TeleCut 520-670 B (Дисплей)	Сучкорез TeleCut 650-900 B (Дисплей)
Арт. №	12005-20	12005-30	12009-20	12009-30
Штрих код EAN				
Количество в упаковке / на паллете	4 / 112	12 / -	2 / 130	12 / -
Тип упаковки	Держатель для крепления на крючке и карточка с информацией о продукте, защитный чехол для лезвия			
Информация по продаже	Отгружается упаковкой	Отгружается в дисплее по 12 шт.	Отгружается упаковкой	Отгружается в дисплее по 12 шт.
Максимальный диаметр сучьев	42 мм	42 мм	42 мм	42 мм
Общая длина	520-670 мм	520-670 мм	650 - 900 мм	650 - 900 мм
Вес	975 г	975 г	1320 г	1320 г
Принцип резки	Двухлезвийный	Двухлезвийный	Двухлезвийный	Двухлезвийный
Лезвия с прецизионной заточкой	•	•	•	•
Покрытие от налипания	•	•	•	•
Рукоятки эргономичной формы	•	•	•	•
Рукоятки с дополнительными мягкими элементами	•	•	•	•
Амортизатор	•	•	•	•
Механизм усиления мощности реза	Увеличенный радиус действия, усиленный рычажный момент благодаря телескопическим рукояткам			
Материалы	Алюминиевые рукоятки-рычаги каплевидной формы на конце для комфортной работы			
Применение	Идеально подходят для обрезки зеленых веток			
Особенности	Курок телескопического механизма для изменения длины рукояток располагается рядом с захватом руками		Телескопические рукоятки	

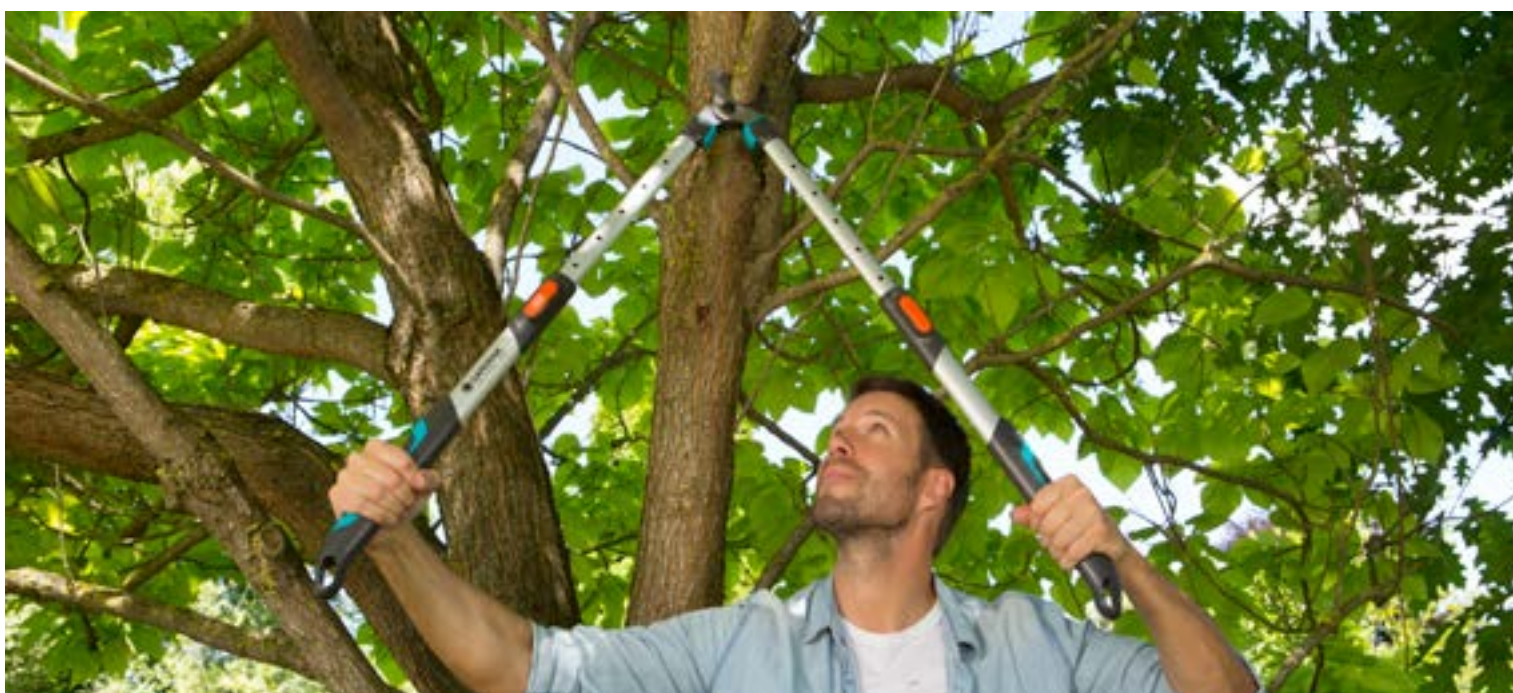

СДЕЛАНО В
ГЕРМАНИИ



Описание	Сучкорез с храповым механизмом SmartCut	Сучкорез PremiumCut 700 B
Арт. №	8773-20	8710-20
Штрих код EAN	 4 078500 877305	 4 078500 871006
Количество в упаковке / на паллете	2 / 110	2 / 110
Тип упаковки	Держатель для крепления на крючке и карточка с информацией о продукте	
Информация по продаже	Отгружается упаковкой	Отгружается упаковкой
Максимальный диаметр сучьев	45 мм	40 мм
Общая длина	590 мм	700 мм
Вес	1295 г	1253 г
Мощность реза +	в 3 раза больше мощности реза	–
Принцип резки	Механизм с наковаленкой	Двухлезвийный
Лезвия с прецизионной заточкой	•	•
Покрытие от налипания	•	•
Рукоятки эргономичной формы	•	•
Рукоятки с дополнительными мягкими элементами	•	–
Амортизатор	–	•
Механизм усиления мощности реза	4-ступенчатый храповый механизм	–
Материалы	Алюминиевая наковаленка, алюминиевые овальные рукоятки	Дважды выгнутые эргономичные алюминиевые рукоятки
Применение	Мощный сучкорез с наковаленкой и храповым механизмом для обрезки толстых, твердых веток и сучков	Для бережной и точной обрезки растений
Особенности	Меньше усилий благодаря храповому механизму	Режущая головка под углом



Сучкорез с храповым механизмом SmartCut

Сверхмощный рез и удобный в использовании. Благодаря храповому механизму, даже толстые ветки и сучки можно перерезать легко и с минимальными усилиями.

Лезвия премиального качества

Съемное верхнее и кованное нижнее лезвия сучкореза PremiumCut обеспечивают длительный срок службы.



Описание	SlimCut	SlimCut Promotion
Арт. №	12010-20	12010-30
Штрих код EAN	 4 078500 043533	 4 078500 046503
Количество в упаковке / на паллете	2 / -	8 / -
Тип упаковки	Держатель для крепления на крючке и карточка с информацией о продукте	Держатель для крепления на крючке и карточка с информацией о продукте
Информация по продаже	Отгружается упаковкой	Отгружается в дисплее по 8 шт.
Максимальный диаметр сучьев	28 мм	28 мм
Общая длина	1170 мм	1170 мм
Вес	1200 г	1200 г
Мощность реза +	в 12 раз больше мощности реза	в 12 раз больше мощности реза
Принцип резки	Двухлезвийный	Двухлезвийный
Лезвия с прецизионной заточкой	•	•
Покрытие от налипания	•	•
Рукоятки эргономичной формы	•	•
Рукоятки с дополнительными мягкими элементами	•	•
Механизм усиления мощности реза	2-х приводная передача; для быстрого и мощного реза	
Материалы	Алюминий	
Применение	Идеально подходит для обрезки плотных зарослей кустарника и молодых веток	
Особенности	Ультралегкий и эргономичный, с двухприводной передачей для усиления мощность реза	



Двухприводная передача

Встроенная передача обеспечивает баланс между прилагаемыми усилиями и уровнем мощности реза. Всего лишь одно движение и привод может быть переведен из режима мощности 1:12 для обрезки толстых веток в режим 1:6 для быстрой обрезки тонких.

Регулировка длины рукоятки

Рукоятку можно настроить под рост пользователя, что позволяет работать в удобном положении без дополнительной нагрузки на спину.

Очень узкая режущая головка

Для удобной обрезки веток даже в густых зарослях.

GARDENA Высоторезы

Специальный инструмент для обрезки высоких деревьев и густых кустарников

Удобная обрезка без застревания инструмента! Точная и целенаправленная обрезка даже в кроне деревьев. Без лестницы – безопасно и удобно.

СДЕЛАНО В ГЕРМАНИИ

Подробнее о гарантии: на сайте www.gardena.com/ru/warranty/ или по тел. 8-800-200-1962
Звонок бесплатный из любого региона России, кроме мобильной связи



Высоторезы для деревьев

СДЕЛАНО В ГЕРМАНИИ



Описание	Высоторез StarCut 160 plus	Высоторез телескопический StarCut 410 plus
Арт. №	12000-20	12001-20
Штрих код EAN		
Количество в упаковке / на паллете	4 / 96	2 / 88
Тип упаковки	Чехол для защиты лезвий и цветная карточка с информацией о продукте	Чехол для защиты лезвий и цветная карточка с информацией о продукте
Информация по продаже	–	–
Максимальный диаметр сучьев	32 мм	32 мм
Общая длина	160 см	Плавная настройка от 230 до 410 см
Регулируемый угол реза (200°)	•	•
Зубчатая передача	•	•
T-образная рукоятка	•	•
Общий радиус действия	~ 3,5 м, с учетом роста пользователя	~ 6,5 м, с учетом роста пользователя
Интегрированный натяжной корд	•	•
Лезвие	Лезвия специальной формы удерживают срезаемую ветку в оптимальной зоне реза	
Материалы	Лезвия с прецизионной заточкой и покрытием от налипания	
Область применения	Удобная обрезка деревьев и густых кустарников	Удобная обрезка деревьев и густых кустарников без использования лестницы
Особенности	Легкая и удобная обрезка без застревания инструмента в кроне густых кустарников и деревьев благодаря узкой, легкой режущей головке и интегрированному натяжному корду	Легкая, удобная обрезка веток в кроне деревьев, стоя на земле и без стремянок. Узкая и легкая конструкция головки резака, а также интегрированный натяжной корд для удобства эксплуатации среди ветвей деревьев



Регулировка угла реза

Индивидуальная регулировка угла реза (200°) с уровня земли для точной обрезки веток в любом направлении роста.



Инновационный специальный крюк для захвата срезанных веток

Благодаря встроенному регулируемому крюку можно легко скинуть срезанные ветки на землю.



Стальной привод

Встроенный стальной привод обеспечивает надежную работу в течение длительного срока. 12-ступенчатая передача значительно увеличивает мощность реза.

СДЕЛАНО В
ГЕРМАНИИ



Описание	Сучкорез BL (насадка для комбисистемы)
Арт. №	298-20
Штрих код EAN	 4 078500 012614
Количество в упаковке / на паллете	4 / 96
Тип упаковки	Блистер и цветная карточка с информацией о продукте, включая защитный чехол для лезвия
Информация по продаже	–
Макс. диаметр ветки для среза	35 мм
Принцип резки	Двухлезвийный
Возможность подвешивания на ветку для удобства работы	•
Лезвия с прецизионной заточкой	•
Фиксатор	•
Длина натяжного корда	4.7 м
Прочный на разрыв натяжной корд	•
Уникальный механизм захвата и блокировки	•
D-образная рукоятка для эффективной и легкой работы	•
Система удобного хранения натяжного корда	•
Фиксатор корда	•
Возможность использования как ручные ножницы	•
Рекомендуемая ручка	Телескопические рукоятки комбисистемы GARDENA
Материалы	Закаленные лезвия с покрытием, препятствующие налипанию, для ровного, чистого среза
Область применения	Удобная обрезка зеленых и молодых ветвей и сучьев на значительной высоте
Особенности	Требуется меньше усилий благодаря 5-и ступенчатой передаче (+60 % к мощности)



Возможность подвешивания на ветвь

Минимизация усилий и удобство в работе.



D-образная рукоятка

Работать стало удобнее и эффективнее с регулируемой D-образной рукояткой.



Механизм захвата и блокировки

Легкая обрезка благодаря 5-и ступенчатой передаче и рычагу двойного действия.

Комбисистема: Рукоятки телескопические

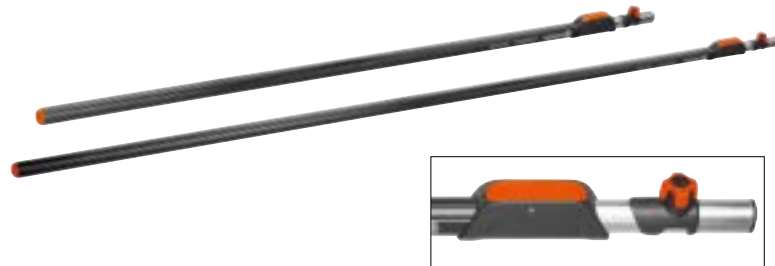

Описание	Рукоятка телескопическая 90-145 см (для комбисистемы)	Рукоятка телескопическая 160-290 см (для комбисистемы)	Рукоятка телескопическая 210-390 см (для комбисистемы)
Арт. №	3719-20	3720-20	3721-20
Штрих код EAN	 4 078500 042697	 4 078500 012652	 4 078500 012676
Количество в упаковке / на паллете	5 / –	4 / 200	4 / 200
Тип упаковки	Держатель для крепления на крючке и карточка с информацией о продукте	–	–
Информация по продаже	–	Отгружается упаковкой	Отгружается упаковкой
Длина	90 - 145 см	160 - 290 см	210 - 390 см
Рабочая высота	–	до 5 м	до 6 м
Совместимость	Держатель для крепления на крючке и карточка с информацией о продукте	Для всех инструментов комбисистемы	
Материал	Высококачественный алюминий	Высококачественный алюминий	
Ручка с пластиковым покрытием	–	•	
Нетеряющиеся установочные винты	•	•	
Установочный винт с компонентами из мягкого пластика	•	•	
Кнопочный механизм	–	•	
Овальная ручка	–	•	
Фиксатор	–	•	
Особенности	Выполнено из легкого и прочного алюминия, внутренняя трубка из анодированного алюминия, внешняя трубка с покрытием из высокого качества пластика, безопасного для кожи, для комфортной работы без соскальзывания рук. Большой элемент для регулировки длины удобный для удержания рукоятки.	Легкая настройка высоты с помощью кнопочного механизма. Фиксатор гарантирует надежное соединение сучкореза и ручки комбисистемы. Овальная ручка обеспечивает надежный захват и удобство в обращении, предотвращает прокручивание в руке.	



Настройка по Вашим потребностям

Легко настроить длину ручки с помощью кнопочного механизма.

Надежное соединение

Установочный винт с компонентами из мягкого пластика позволяет легко и надежно собрать инструмент.

Овальная ручка

Обеспечивает надежный захват и удобство в обращении, предотвращает прокручивание в руке.

GARDENA Пилы садовые

Отличные инструменты для всех видов работ в саду и доме

Подробнее о гарантии:
на сайте www.gardena.com/ru/warranty/
или по тел. 8-800-200-1962
Звонок бесплатный из любого региона
России, кроме мобильной связи



Пилы комбисистемы

Для универсального использования.

Используются как садовые пилы, либо в сочетании с ручкой комбисистемы GARDENA.

С перекрестной разводкой зубьев или тройной заточкой зубьев для высокого качества пиления.



Пилы садовые

Твердое хромирование оптимально защищает лезвие от коррозии и ржавчины.

Зубья с тройной заточкой обеспечивают исключительную остроту и чистоту реза.

Импульсно закаленные вершины зубьев свидетельствуют о прочности и профессиональном качестве.



СДЕЛАНО В
ГЕРМАНИИ



Описание	Пила садовая 300 PP	Пила садовая изогнутая 300 PP
Арт. №	8737-20	8738-20
Штрих код EAN	 4 078500 873703	 4 078500 873802
Количество в упаковке / на паллете	6 / 324	6 / 324
Тип упаковки	Цветная карточка с информацией о продукте	Цветная карточка с информацией о продукте
Информация по продаже	—	—
Длина ножей	325 мм	315 мм
Заточка полотна	Полотно с перекрестной разводкой зубьев	Полотно с перекрестной разводкой зубьев
Фиксатор	•	•
Твердое хромированное полотно из высококачественной пружинной стали	•	•
Зубья с импульсной закалкой	•	•
Ушко для подвешивания	•	•
Защита от соскальзывания на конце рукоятки	•	•
Защита лезвия	•	•
Крюк для удаления спиленных веток	—	•
Рекомендуемая ручка	Комбисистема: Ручки телескопические арт. № 3712-20 или 3711-20	Комбисистема: Ручки телескопические арт. № 3712-20 или 3711-20
Материалы	—	—
Область применения	Для использования в качестве ручной пилы или в сочетании с рукояткой комбисистемы	
Особенности	Пиление в двух направлениях	Пиление «на себя»



Эргономичная рукоятка

Рука не соскальзывает даже при движении на себя благодаря ручке с компонентами из мягкого пластика и ограничителю на конце рукоятки.

Полотно пилы профессионального качества

Высококачественная пружинная сталь, кончики зубьев с импульсной закалкой и хромированная поверхность для надежной защиты от коррозии и износа.

Фиксатор

Фиксатор гарантирует надежное соединение пилы и ручки комбисистемы.

Крюк для удаления спиленных веток

Облегчает удаления спиленных ветки из кроны.

СДЕЛАНО В
ГЕРМАНИИ

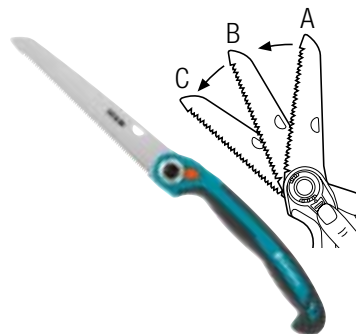
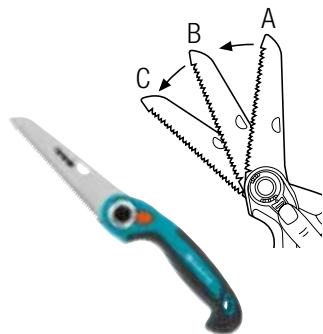

Описание	Пила садовая складная 135 P	Пила садовая складная 200 P	Пила садовая 300 P
Арт. №	8742-20	8743-20	8745-20
Штрих код EAN	4 078500 874205	4 078500 874304	4 078500 874502
Количество в упаковке / на паллете	4 / 672	4 / 320	4 / 456
Тип упаковки	Цветная карточка с информацией о продукте	Цветная карточка с информацией о продукте	Цветная карточка с информацией о продукте
Информация по продаже	–	–	–
Длина	135 мм	200 мм	300 мм
Заточка полотна	Прецизионная разводка зубьев с тройной заточкой		
Твердое хромированное полотно из высококачественной пружинной стали	•	•	•
Зубья с импульсной закалкой	•	•	•
Полотно пилы с фиксатором (3 положения)	•	•	–
Ушко для подвешивания	•	•	•
Защита от соскальзывания на конце рукоятки	•	•	•
Особенности	Пиление «на себя»		



Эргономичная рукоятка

Эргономическая форма рукоятки. Рука не соскальзывает даже при движении на себя благодаря ручке с компонентами из мягкого пластика и ограничителю на конце рукоятки.

Полотно пилы профессионального качества

Высококачественная пружинная сталь, кончики зубьев с импульсной закалкой и хромированная поверхность для надежной защиты от коррозии и износа.

Прецизионная разводка зубьев с тройной заточкой

Пиление на себя для достижения быстрого результата при незначительном приложении усилия. Ровный и гладкий срез.

Полотно пилы с фиксатором

Фиксация полотна в трех рабочих положениях для комфортной работы.

GARDENA Топоры

Правильный инструмент для различных задач

Для валки небольших деревьев, заготовки дров, обрубки сучьев и плотницких работ.

Подробнее о гарантии:
на сайте www.gardena.com/ru/warranty/
или по тел. 8-800-200-1962
Звонок бесплатный из любого региона
России, кроме мобильной связи



Оптимальная форма, геометрия лезвия и обуха для различных видов работ.

Лезвие и обух различных моделей топоров GARDENA адаптированы под различные виды работы и обеспечивают оптимальный результат. Колуны GARDENA, благодаря клиновидной форме лезвия и углу заточки, подходят для заготовки дров и рубки средних и больших поленьев.

Защита от промаха

Накладка из нержавеющей стали защищает топориче в случае промаха.

Функция кувалды

Для легкого и эффективного вбивания клиньев.

Специальная форма обуха безопасна для клиньев.

Для использования с деревянными, пластиковыми и алюминиевыми клиньями (не стальными).

Топоры и колуны с особыми преимуществами

Форма и геометрия лезвия оптимизированы для лучшей производительности

Покрывание от налипания препятствует трению и оптимизирует силу удара

Накладка из нержавеющей стали для защиты топорича в случае промаха

Армированное стекловолокном прочное и упругое топориче

Топориче с компонентами из мягкого пластика для удобного и надежного захвата

Функция кувалды

Головка топора качественно соединена с топоричем для долгой и безопасной работы

Центр тяжести максимально приближен к головке топора для более мощного и контролируемого удара

Крюкообразное топориче предотвращает выскальзывание для максимальной безопасности



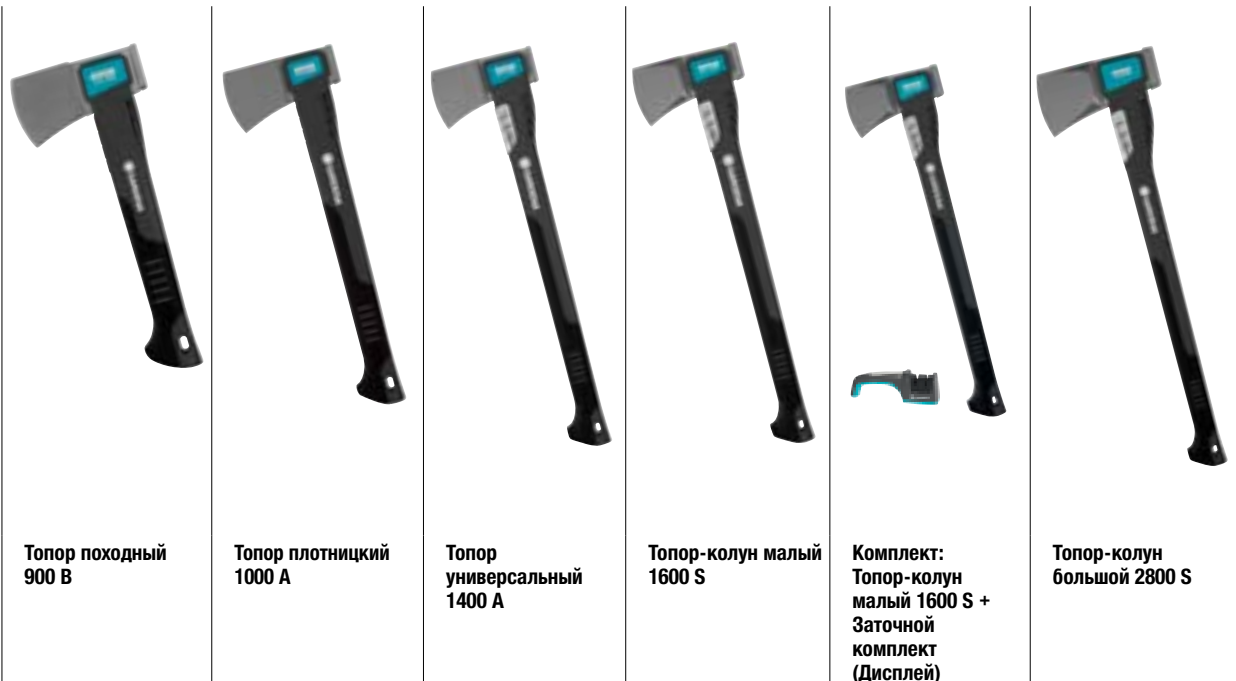

Арт. №	8713-48	8714-48	8716-48	8718-48	8718-30	8719-48
Штрих код EAN						
Количество в упаковке / на паллете	4 / 288	4 / 192	2 / 108	2 / 108	8	2 / 80
Тип упаковки	Цветная карточка с информацией о продукте	Цветная карточка с информацией о продукте	Цветная карточка с информацией о продукте	Цветная карточка с информацией о продукте	Упаковка дисплей, цветная карточка с информацией о продукте	Цветная карточка с информацией о продукте
Информация по продаже	—	—	—	—		—
Длина	34 см	45 см	60 см	60 см	60 см	70 см
Масса	900 г	1000 г	1400 г	1600 г	1600 г	2800 г
Масса лезвия топора	700 г	700 г	1000 г	1200 г	1200 г	2300 г
Покрытие лезвия топора	С покрытием от налипания					
Защитная накладка от промаха	—	—	•	•	•	•
Функция кувалды	•	•	•	•	•	•
Защита лезвия	• (Для крепления на брючном ремне)	•	•	•	•	•
Особенности	Функция кувалды					



GARDENA Топоры универсальные

Универсальные топоры GARDENA оптимально подходят для валки небольших деревьев, обрубки сучьев и выполнения плотницких работ.



GARDENA Колуны

Клиновидная форма лезвия легче расщепляет древесину и обеспечивает более комфортную работу без особого труда.





GARDENA Топор походный

Идеален для путешественников, туристов и автолюбителей.





Описание	Комплект: Топор-колуи малый 1600 A + Заточной комплект	Точилка для режущих инструментов
Арт. №	8718-30	8712-20
Штрих код EAN	 4 078500 020220	 4 078500 046718
Количество в упаковке / на паллете	8 / 32	4 / 288
Тип упаковки	Цветная картонная карточка	Цветная блистерная упаковка
Информация по продаже	Поставляется в дисплее (8 шт. x арт. 8718 и 8 шт. x арт. 8712)	–
Длина	60 см	19 см
Масса	1600 г	170 г
Масса лезвия топора	1200 г	–
Покрытие лезвия топора	Non-stick-coated	–
Защитная накладка для промаха	•	–
Функция кувалды	•	–
Blade cover	•	–
Абразивный материал точильной части	–	алмазное напыление
Многофункциональность	–	топоры и ножи
Рукоятка с накладной из коррозиестойкой нержавеющей стали	–	•
Эргономичная форма рукоятки	–	•
Защита для рук	–	•
Не скользящее резиновое основание	–	•
Особенности	Функция кувалды, специальное покрытие от налипания	Заточка в любом направлении



GARDENA Большие садовые инструменты

Легко справляются с тяжелой работой

Устанавливаем новые стандарты характеристик и комфорта



ErgoLine

- Эргономичная пластиковая рукоятка для удобного хвата в любой позиции во время работы
- Верхняя рукоятка специальной эргономичной формы для длительной работы без лишней нагрузки на спину
- Телескопическая лопата ErgoLine идеальна для любого роста пользователей
- Широкий для дополнительной безопасности упор для ног и остро заточенный край рабочего полотна лопаты для легкого вскапывания почвы



Подробнее о гарантии:
на сайте www.gardena.com/ru/warranty/
или по тел. 8-800-200-1962
Звонок бесплатный из любого региона
России, кроме мобильной связи



NatureLine

- Рукоятка из прочной древесины ясеня
- Широкий для дополнительной безопасности упор для ног и остро заточенный край рабочего полотна лопаты для легкого вскапывания почвы





Описание	Лопата садовая ErgoLine	Лопата садовая малая ErgoLine	Лопата штыковая ErgoLine
Арт. №	17010-20	17011-20	17012-20
Штрих код EAN	 4 078500 042802	 4 078500 042826	 4 078500 042840
Количество в упаковке / на паллете	4 / 48	4 / 48	4 / 48
Тип упаковки	Цветная информационная карточка	Цветная информационная карточка	Цветная информационная карточка
Информация по продаже	—	—	—
Общая длина	117 см	113 см	117 см
Форма рукоятки	D форма рукоятки	D форма рукоятки	D форма рукоятки
Материал рукоятки	Пластик	Пластик	Пластик
Материал рабочего полотна	Высококачественная закаленная сталь с защитным покрытием		
Широкий упор для ног	•	•	•
Профиль против соскальзывания	•	•	•
Применение	Для копания, удаления, рыхления и перемещения грунта		Для копания, удаления, рыхления и перемещения грунта. Особенно подходит для работы с твердым грунтом
Особенности	Пластиковая рукоятка с превосходной эргономикой с возможностью захвата двумя руками, овальный профиль на рукоятке для комфортной работы, широкий упор для ног и остро заточенный край лезвия лопаты		



Рукоятка эргономичной формы

Удобный захват в любой позиции рук благодаря специальной эргономичной форме рукоятки.



Широкий упор для ног

Широкий упор для ног со специальным профилем гарантирует идеальную передачу мощности нажатия на лопату, а также защищает ноги от соскальзывания.



Остро заточенное лезвие

Острый край рабочего полотна лопаты обеспечивает эффективную работу.

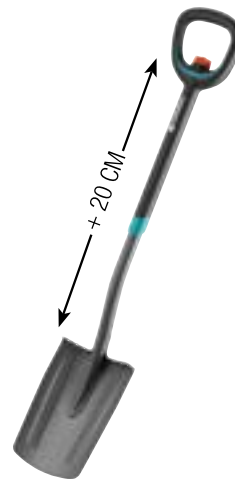

Описание	Вилы садовые ErgoLine	Лопата садовая телескопическая ErgoLine
Арт. №	17013-20	17020-20
Штрих код EAN		
Количество в упаковке / на паллете	4 / 48	4 / 48
Тип упаковки	Цветная информационная карточка	Цветная информационная карточка
Информация по продаже	–	–
Общая длина	117 см	106 см – 126 см
Форма рукоятки	D форма рукоятки	D форма рукоятки
Материал рукоятки	Пластик	Пластик
Материал рабочего полотна	4 клиновидных зубца выполнены из высококачественно закаленной стали с защитным покрытием	Высококачественная закаленная сталь с защитным покрытием
Широкий упор для ног	–	•
Профиль против соскальзывания	–	•
Применение	Для копания, удаления и удаления грунта, в частности на грядках без повреждения корней растений	Для копания, удаления, рыхления и перемещения грунта
Особенности	Пластиковая рукоятка с превосходной эргономикой с возможностью захвата двумя руками, овальный профиль на рукоятке для комфортной работы и четыре клиновидных зубца	Телескопическая рукоятка подходит для любого роста пользователей. Пластиковая рукоятка с превосходной эргономикой с возможностью захвата двумя руками, овальный профиль на рукоятке для комфортной работы, широкий упор для ног и остро заточенный край лезвия лопаты





Описание	Лопата садовая NatureLine	Лопата штыковая NatureLine	Вилы садовые NatureLine
Арт. №	17000-20	17001-20	17002-20
Штрих код EAN	 4 078500 042741	 4 078500 042765	 4 078500 042789
Количество в упаковке / на паллете	4 / 48	4 / 48	4 / 48
Тип упаковки	Цветная информационная карточка	Цветная информационная карточка	Цветная информационная карточка
Информация по продаже	–	–	–
Общая длина	117 см	117 см	117 см
Форма рукоятки	D форма рукоятки	D форма рукоятки	D форма рукоятки
Материал рукоятки	100% древесина ясеня, сертифицированная по стандартам FSC®	100% древесина ясеня, сертифицированная по стандартам FSC®	100% древесина ясеня, сертифицированная по стандартам FSC®
Материал рабочего полотна	Высококачественная закаленная сталь с защитным покрытием		4 клиновидных зубца выполнены из высококачественно закаленной стали с защитным покрытием
Широкий упор для ног	•	•	–
Профиль против соскальзывания	•	•	–
Применение	Для копания, удаления, рыхления и перемещения грунта	Для копания, удаления, рыхления и перемещения грунта. Особенно подходит для работы с твердым грунтом	Для копания, удаления и удаления грунта, в частности на грядках без повреждения корней растений
Особенности	Эргономичной формы рукоятка из древесины ясеня с широким упором для ног и остро заточенным лезвием рабочего полотна лопаты		Эргономичной формы рукоятка из древесины ясеня с четырьмя клиновидными зубьями



GARDENA

Садовые инструменты NatureLine



Подробнее о гарантии:
на сайте www.gardena.com/ru/warranty/
или по тел. 8-800-200-1962
Звонок бесплатный из любого региона
России, кроме мобильной связи

Нужные инструменты для заботы о саде

Забота о саде не будет полной без инструментов GARDENA NatureLine, которые помогут справиться со множеством задач. Высококачественная деревянная рукоятка и крепкое рабочее полотно из стали или прочного пластика обеспечивают долгий срок службы инструмента, а также делают работу по уходу за садом комфортной.



Удобство / прочность / эргономика

- Рукоятка из древесины бука
- Сертифицировано по стандартам FSC®
- Ø 26 мм
- Крашенная рукоятка

Рабочая часть инструмента из высококачественных материалов

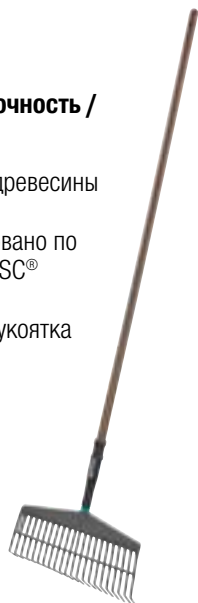

Практичность

- Отверстие для крепления на крючке - удобное размещение в магазинах и компактное хранение в саду



Гарантированно крепкое соединение

- Прочное соединение рабочего полотна и рукоятки

Линейка садовых инструментов NatureLine предлагает правильный инструмент для любой задачи по уходу за садом



Садовые инструменты NatureLine



The mark of responsible forestry

Описание



Грабли для газонов NatureLine



Грабли NatureLine



Грабли веерные регулируемые металлические NatureLine



Рыхлитель NatureLine

Арт. №	17105-20	17106-20	17107-20	17108-20
Штрих код EAN				
Количество в упаковке / на паллете	4 / –	4 / –	4 / –	4 / –
Тип упаковки	–	–	–	–
Информация по продаже	–	–	–	–
Ширина рабочего полотна	43 см	36 см	30 см - 50 см	9 см
Материал рукоятки	Древесина европейского бука, сертифицированная по стандартам FSC®			
Материал рабочего полотна	Высококачественный пластик	Высококачественная сталь с дюропластовым покрытием	Гибкие пружины из оцинкованной стали	Высококачественная сталь с дюропластовым покрытием
Применение	Сбор листьев, скошенной травы и другого садового мусора	Многоцелевой инструмент для сгребания мусора или травы, выравнивания, рыхления и аэрации почвы на клумбах и грядках.	Сбор листьев, скошенной травы и другого садового мусора (как крупного, так и мелкого)	Рыхление и аэрация почвы без повреждения растений. Также идеально подходит для обработки каменистой почвы или участков в узких междурядьях
Особенности	Легкие и практичный. Щадящий уход за газоном	–	Регулируемое расстояние между зубьями	–

Садовые инструменты NatureLine



The mark of responsible forestry

Описание



Мотыга NatureLine



Тяпка садовая NatureLine



Тяпка садовая NatureLine



Мотыга для корнеплодных NatureLine



Рукоятка деревянная 140 см NatureLine

Арт. №	17109-20	17110-20	17111-20	17112-20	17100-20
Штрих код EAN					
Количество в упаковке / на паллете	4 / –	4 / –	4 / –	4 / –	4 / –
Тип упаковки	–	–	–	–	–
Информация по продаже	–	–	–	–	–
Ширина рабочего полотна	16 см	7,5 см	45 см	14 см	Длина рукоятки 140 см
Материал рукоятки	Древесина европейского бука, сертифицированная по стандартам FSC®				
Материал рабочего полотна	Нержавеющая сталь, устойчивая к появлению коррозии	Высококачественная сталь с дюропластовым покрытием	Высококачественный пластиковый корпус и гибкие полипропиленовые пучки щетины	Высококачественная сталь с дюропластовым покрытием	–
Применение	Удаление сорняков	Для рыхления, аэрации почвы, окучивания растений без повреждения корней или в узких междурядьях	Уборка вне помещения	Прополка сорняков	–
Особенности	Нержавеющая сталь, устойчивая к появлению коррозии	2 зубца, прямое лезвие рабочего полотна	Со скребком для удаления утоптанной грязи и налипшей мокрой листвы	Рифленый нижний край лезвия, острая заточка рабочего полотна по всему периметру	–

GARDENA

Садовые инструменты ClassicLine

Новая серия садовых инструментов GARDENA ClassicLine справится со всеми самыми важными задачами по уходу за почвой и растениями в вашем саду и территорией вокруг дома. Высококачественный пластик или дерево, из которых выполнены рукоятки, и рабочее полотно из прочной стали или пластика гарантируют длительный срок службы. Широкий спектр применения инструментов GARDENA ClassicLine - от вскапывания почвы, сбора листьев до уборки снега.

Правильный инструмент для каждого сезона



Весна



Лето



Осень





Зима





Садовые инструменты ClassicLine



Описание	Лопата универсальная ClassicLine*	Лопата штыковая ClassicLine*
Арт. №	17050-20	17051-20
Штрих код EAN	 4 078500 047203	 4 078500 047227
Количество в упаковке / на паллете	5 / 240	5 / 240
Тип упаковки	Лопата штыковая ClassicLine*	Лопата штыковая ClassicLine*
Информация по продаже	–	–
Общая длина	120 см	120 см
Материал рукоятки	D форма рукоятки	D форма рукоятки
Материал рабочего полотна	Закаленное лезвие из высококачественной стали	
Применение	Для копания, удаления, рыхления и перемещения грунта	
Особенности	Широкий упор для ног позволяет увеличить мощность нажатия на лопату и уменьшает риск случайного соскальзывания ноги во время работы	

Садовые инструменты ClassicLine





Описание	Лопата для уборки снега ClassicLine*	Скрепер для уборки снега ClassicLine*
Арт. №	17550-30	17560-30
Штрих код EAN	 4 078500 047241	 4 078500 047265
Количество в упаковке / на паллете	15 / 45	12 / 12
Тип упаковки	Скрепер для уборки снега ClassicLine*	Скрепер для уборки снега ClassicLine*
Информация по продаже	–	–
Ширина рабочего полотна	40 см	80 см
Общая длина	120 см	120 см
Материал кромки	Алюминиевая кромка	Алюминиевая кромка
Материалы	Высококачественный пластик	Высококачественный пластик
Применение	Уборка снега	Уборка снега
Особенности	D образная форма рукоятки для более мощного нажатия на лопату во время работы	U образная форма ручки для большей мощности, включая колеса для удобного использования

* Изображение продукта может отличаться от оригинала.

Садовые инструменты ClassicLine



Описание	Грабли для газонов ClassicLine*	Грабли веерные металлические ClassicLine*
Арт. №	17201-20	17202-20
Штрих код EAN	 4 078500 047104	 4 078500 047128
Количество в упаковке / на паллете	5 / 300	5 / 250
Тип упаковки	Цветной информационный стикер	Цветной информационный стикер
Информация по продаже	—	—
Диаметр рукоятки	28 мм	28 мм
Ширина рабочего полотна	360 мм	450 мм
Материал рукоятки	100% древесина сосны, сертифицированная по стандартам FSC®	
Материал рабочего полотна	Сталь	Сталь
Использование	Многоцелевой инструмент для сгребания мусора или травы, выравнивания, аэрации и других работ по уходу за почвой	Для сбора листвы, скошенной травы, другой садовый мусор

Садовые инструменты ClassicLine



Описание	Тяпка ClassicLine*	Щетка для дорожек ClassicLine*	Щетка для террасы ClassicLine*
Арт. №	17203-20	17204-20	17205-20
Штрих код EAN	 4 078500 047142	 4 078500 047166	 4 078500 047180
Количество в упаковке / на паллете	5 / 300	5 / 150	5 / 250
Тип упаковки	Цветной информационный стикер	Цветной информационный стикер	Цветной информационный стикер
Информация по продаже	—	—	—
Диаметр рукоятки	28 мм	24 мм	24 мм
Ширина рабочего полотна	80 мм	400 мм	250 мм
Материал рукоятки	100% древесина сосны, сертифицированная по стандартам FSC®		
Материал рабочего полотна	Сталь	Высококачественный пластик	Высококачественный пластик
Использование	Для рыхления и аэрации без повреждения корней растений	Уборка грязи вне помещений	Уборка грязи вне помещений, террас
Особенности	Прочные и долговечные. Рукоятка с отверстием для подвешивания на крючок для удобного хранения		

* Изображение продукта может отличаться от оригинала.

GARDENA Комбисистема

Надежное соединение гарантировано

- Комбисистема GARDENA воплощает в себе идею объединенного в одну систему садового инвентаря, которая позволит для каждой задачи подобрать правильную комбинацию ручки и инструмента и обеспечит садоводу-любителю эффективную и удобную работу, как у профессионала.
- Простое соединение с помощью большого винта из мягкого пластика
- Легко использовать
- Одна ручка - различные насадки - широкий спектр применения
- Правильный инструмент для любой работы - более 80 вариантов насадок
- Надежное соединение
- Высококачественные материалы, защитное покрытие

Надежное соединение с 1976



Подробнее о гарантии:
на сайте www.gardena.com/ru/warranty/
или по тел. 8-800-200-1962
Звонок бесплатный из любого региона
России, кроме мобильной связи



The mark of responsible forestry

Широкий ассортимент GARDENA круглый год



Комбисистема: Рукоятки

Рукоятки эргономичной формы с покрытием от скольжения обеспечивают комфортную работу без усилий. Широкий ассортимент рукояток для комбисистемы позволяет подобрать подходящую вам в зависимости от задач.



Комбисистема: Насадки

Для каждого вида работ – своя правильная насадка. Просто соедините насадку с подходящей рукояткой и закрутите. Механизм крепления предотвращает проворачивание.

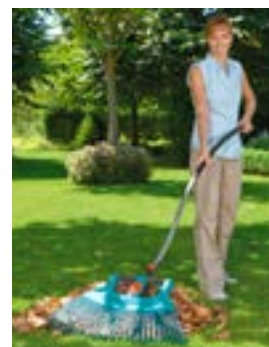

Комбисистема: Ручной инструмент

Ручки специальной формы и вспомогательные приспособления обеспечивают максимальную эргономику и удобство работы.



Комбисистема: Зимние инструменты

Зимние инструменты от GARDENA – неоценимая помощь в уборке снега и льда.

Комбисистема: Ручные инструменты

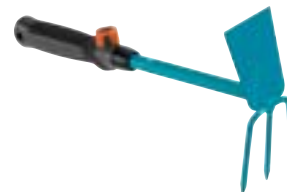

Описание	Мотыжка ручная 8911-20	Мотыжка ручная 8915-20
Арт. №	8911-20	8915-20
Штрих код EAN	 4 078500 023382	 4 078500 023429
Количество в упаковке / на паллете	5 / 390	5 / 280
Тип упаковки	Цветная бирка с информацией о продукте	Цветная бирка с информацией о продукте
Информация по продаже	—	—
Рабочая ширина	6 см	6.5 см
Материал	Из высококачественной стали, с защитным покрытием	
Рукоятки эргономичной формы	•	•
Рукоятка с элементами из мягкого пластика	•	•
Область применения	Для рыхления, аэрации почвы и прополки сорняков	
Особенности	Защита от коррозии, возможность удлинения, нетеряющийся установочный винт с компонентами из мягкого пластика	

Комбисистема: Ручные инструменты

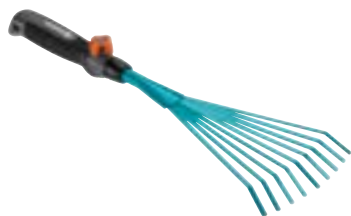

Описание	Грабли ручные 8919-20	Рыхлитель ручной 8921-20
Арт. №	8919-20	8921-20
Штрих код EAN	 4 078500 023467	 4 078500 023481
Количество в упаковке / на паллете	5 / 385	5 / 520
Тип упаковки	Цветная бирка с информацией о продукте	Цветная бирка с информацией о продукте
Информация по продаже	Продается в упаковке	—
Рабочая ширина	12 см	7 см
Материал	Из высококачественной стали, с защитным покрытием	
Рукоятки эргономичной формы	•	•
Рукоятка с элементами из мягкого пластика	•	•
Крюкообразное расширение на конце рукоятки для предотвращения выскальзывания	•	•
Область применения	Для уборки сорняков, листьев и скошенной травы с грядок	Для рыхления и аэрации почвы без повреждения корней
Особенности	Защита от коррозии, возможность удлинения, нетеряющийся установочный винт с компонентами из мягкого пластика	

Комбисистема: Ручные инструменты



Описание	Пропалыватель ручной	Очиститель щелевой	Совок цветочный
Арт. №	8923-20	8927-20	8929-20
Штрих код EAN			
Количество в упаковке / на паллете	5 / 640	5 / 700	5 / 520
Тип упаковки	Цветная бирка с информацией о продукте	Цветная бирка с информацией о продукте	Цветная бирка с информацией о продукте
Информация по продаже	–	Продается в упаковке	Продается в упаковке
Рабочая ширина	7 см	–	8.5 см
Материал	Высококачественная оцинкованная сталь с защитным покрытием	Нож двусторонней заточки из закаленной нержавеющей высококачественной стали	Высококачественная оцинкованная сталь с защитным покрытием
Ручьятки эргономичной формы	•	•	•
Ручьятка с элементами из мягкого пластика	•	•	•
Крюкообразное расширение на конце ручьятки для предотвращения выскальзывания	•	•	•
Область применения	Для рыхления почвы на небольших грядках и в ящиках	Для легкого удаления травы, сорняков и мха из стыков между плитами и камнями на дорожках и стенах	Для высадки и пересадки растений
Особенности	Защита от коррозии, возможность удлинения, нетеряющийся установочный винт с компонентами из мягкого пластика	В комплекте пластиковый чехол для лезвия для безопасного хранения, защита от коррозии, возможность удлинения, нетеряющийся установочный винт с компонентами из мягкого пластика	Защита от коррозии, возможность удлинения, нетеряющийся установочный винт с компонентами из мягкого пластика

Ручные инструменты



Описание	Совок для прополки	Совок цветочный	Совок цветочный
Арт. №	8935-20	8950-20	8951-20
Штрих код EAN			
Количество в упаковке / на паллете	5 / 950	20 / 960	20 / 960
Тип упаковки	Цветная бирка с информацией о продукте	Россыпью в упаковке-дисплее	Россыпью в упаковке-дисплее
Информация по продаже	Продается в упаковке	В коробке 20 штук, россыпью	В коробке 20 штук, россыпью
Рабочая ширина	–	8 см	6 см
Материал	Из высококачественной стали, с защитным покрытием		
Ручьятки эргономичной формы	•	•	•
Ручьятка с элементами из мягкого пластика	•	–	–
Крюкообразное расширение на конце ручьятки для предотвращения выскальзывания	•	•	•
Область применения	Прополка сорняков	Для высадки и пересадки растений	
Особенности	Рабочая глубина 14,5 см защита от коррозии	Защита от коррозии	Защита от коррозии

Ручные инструменты



Описание	Вилка садовая	Совок садовый большой
Арт. №	8952-20	8953-20
Штрих код EAN	 4 078500 023672	 4 078500 023696
Количество в упаковке / на паллете	20 / 960	5 / 280
Тип упаковки	Россыпью в упаковке-дисплее	Россыпью в упаковке-дисплее
Информация по продаже	В коробке 20 штук, россыпью	В коробке 20 штук, россыпью
Рабочая ширина	7.5 см	12 см
Материал	Из высококачественной стали, с защитным покрытием	
Ручьятки эргономичной формы	<ul style="list-style-type: none">•	<ul style="list-style-type: none">•
Крюкообразное расширение на конце ручьятки для предотвращения выскальзывания	<ul style="list-style-type: none">•	<ul style="list-style-type: none">•
Область применения	Посадка и пересадка растений без повреждения корней	Для высадки и пересадки растений
Особенности	Защита от коррозии	Защита от коррозии

Ручные инструменты





Описание	Мотыжка ручная	Грабли ручные	Рыхлитель ручной	Грабли цветочные
Арт. №	8955-20	8956-20	8957-20	8958-20
Штрих код EAN	 4 078500 023719	 4 078500 023733	 4 078500 023757	 4 078500 023771
Количество в упаковке / на паллете	5 / 450	5 / 450	5 / 650	5 / 600
Тип упаковки	Цветная бирка с информацией о продукте	Цветная бирка с информацией о продукте	Цветная бирка с информацией о продукте	Цветная бирка с информацией о продукте
Информация по продаже	–	–	–	–
Рабочая ширина	6 см	12 см	7 см	8.5 см
Материал	Из высококачественной стали, с защитным покрытием			
Ручьятки эргономичной формы	<ul style="list-style-type: none">•	<ul style="list-style-type: none">•	<ul style="list-style-type: none">•	<ul style="list-style-type: none">•
Ручьятка с элементами из мягкого пластика	<ul style="list-style-type: none">•	<ul style="list-style-type: none">•	<ul style="list-style-type: none">•	<ul style="list-style-type: none">•
Крюкообразное расширение на конце ручьятки для предотвращения выскальзывания	<ul style="list-style-type: none">•	<ul style="list-style-type: none">•	<ul style="list-style-type: none">•	<ul style="list-style-type: none">•
Область применения	Для рыхления, аэрации почвы и прополки сорняков	Для уборки сорняков, листьев и скошенной травы с грядок	Для рыхления и аэрации почвы без повреждения корней	Для очистки и рыхления почвы
Особенности	Защита от коррозии	Защита от коррозии	Защита от коррозии	Защита от коррозии

Комплекты садовых инструментов

				
Описание	Домашнее садоводство: Комплект садовых инструментов для балкона	Домашнее садоводство: Комплект садовых инструментов для балкона (Дисплей)	Домашнее садоводство: садовые инструменты для балкона	Домашнее садоводство: Комплект садовых инструментов базовый (Дисплей)
Арт. №	8970-20	8970-30	8974-20	8965-30
Штрих код EAN	 4 078500 023863	 4 078500 023887	 4 078500 035064	 4 078500 023368
Количество в упаковке / на паллете	2 / 78	12 / 48	5 / –	20 / 80
Тип упаковки	Цветная упаковка с информацией о продукте	Цветная упаковка с информацией о продукте	Цветная бирка с информацией о продукте	Подарочная упаковка
Информация по продаже	–	В дисплее 12 наборов	Продается в упаковке	В дисплее 20 наборов
Материал	Литой алюминий и высококачественный пластик			–
Рукоятки эргономичной формы	•	•	•	•
Рукоятка с элементами из мягкого пластика	•	•	•	–
Крюкообразное расширение на конце рукоятки для предотвращения выскальзывания	–	–	–	•
Область применения	Для высадки и пересадки растений, рыхления почвы, обрезки цветов и трав, подметания балкона и террасы		Для высадки и пересадки растений, рыхления почвы	Прополка сорняков, высадка, пересадка и обрезка растений
Особенности	Комплект садовых инструментов для использования в домашних условиях (на балконе, террасе): секатор, лопатка цветочная, мотыжка, щетка и совок. Пластиковый ящик для хранения в комплекте Гарантия 25 лет		–	Комплект садовых инструментов: секатор арт. 8754, лопатка арт. 8950, совок для прополки арт. 8935, перчатки садовые арт. 206

Комплекты садовых инструментов

		
Описание	Домашнее садоводство: Комплект садовых инструментов (Дисплей)	
Арт. №	8966-30	
Штрих код EAN	 4 078500 023856	
Количество в упаковке / на паллете	20 / 80	
Тип упаковки	Цветная упаковка с информацией о продукте	
Информация по продаже	В дисплее 20 наборов	
Материал	Многофункциональный кувшин из высококачественного пластика	
Рукоятки эргономичной формы	•	
Крюкообразное расширение на конце рукоятки для предотвращения выскальзывания	•	
Область применения	Полив, вскапывание, высадка, пересадка и обрезка цветов и молодых побегов	
Особенности	Комплект садовых инструментов: секатор арт. 8754, лопатка арт. 8950, перчатки садовые арт. 206 и многофункциональный кувшин с заостренным краем 2-в-1: для полива и вскапывания (например, почвы для цветов).	



Описание	Сажалка для луковичных растений	Сажалка для луковичных растений (Дисплей)	Сажалка-лункообразователь
Арт. №	3412-20	3039-20	3487-20
Штрих код EAN	 4 078500 341202	 4 078500 303903	 4 078500 348706
Количество в упаковке / на паллете	5 / 240	48 / 192	5 / 630
Тип упаковки	Бирка	–	Цветная бирка с информацией о продукте
Информация по продаже	–	В дисплее 48 штук	–
Рабочая глубина	–	–	19.5 см
Защита от коррозии	•	•	•
Материал	Из высококачественной стали, с защитным покрытием		Нержавеющее металлическое острие из цинкового сплава
Область применения	Посадка цветочных луковок		Посадка саженцев без особых усилий
Особенности	Шкала глубины посадки и автовозврат ручки		Удобная в работе, прорезиненная рукоятка

GARDENA ручки комбисистемы

Одна ручка - различные насадки - широкий спектр применения



Подробнее о гарантии:
на сайте www.gardena.com/ru/warranty/
или по тел. 8-800-200-1962
Звонок бесплатный из любого региона
России, кроме мобильной связи

- Удобные, универсальные для всех насадок комбисистемы
- Идеальное соединение ручки и насадки
- Нетеряющийся установочный винт с компонентами из мягкого пластика
- Экологичность превыше всего: деревянные ручки отвечают всем экологическим стандартам Лесного попечительского совета FSC®



Комбисистема: Рукоятки



Описание	Рукоятка деревянная FSC® 130 см (для комбисистемы) ¹	Рукоятка деревянная FSC® 150 см (для комбисистемы) ¹	Рукоятка деревянная FSC® 180 см (для комбисистемы) ¹	Рукоятка алюминиевая 130 см (для комбисистемы)	Рукоятка алюминиевая 150 см (для комбисистемы)
Арт. №	3723-20	3725-20	3728-20	3713-20	3715-20
Штрих код EAN	4 078500 372305	4 078500 372503	4 078500 372800	4 078500 371308	4 078500 371506
Количество в упаковке / на паллете	10 / 640	10 / 640	10 / 640	10 / 750	10 / 600
Тип упаковки	—	—	—	—	—
Информация по продаже	Отгружается упаковками	Отгружается упаковками	Отгружается упаковками	Отгружается упаковками	Отгружается упаковками
Длина	130 см	150 см	180 см	130 см	150 см
Совместимость	Для всех инструментов комбисистемы	Для всех инструментов комбисистемы	Для всех инструментов комбисистемы	Для всех инструментов комбисистемы	Для всех инструментов комбисистемы
Материал	Древесина ясеня / Алюминий	Древесина ясеня / Алюминий	Древесина ясеня / Алюминий	Алюминий	Алюминий
Нетеряющиеся установочные винты	•	•	•	•	•
Особенности	Установочный винт с компонентами из мягкого пластика. Высококачественная, упругая древесина ясеня хорошо гасит вибрацию. Европейская древесина, сертифицированная по стандартам FSC®. Трубка из анодированного алюминия для надежного соединения с инструментом. Рукоятка с зауживанием, обеспечивающим надежный захват и удобство в обращении.			Легкость и прочность благодаря высококачественному алюминию. Приятное на ощупь полимерное покрытие для удобного, нескользящего захвата.	

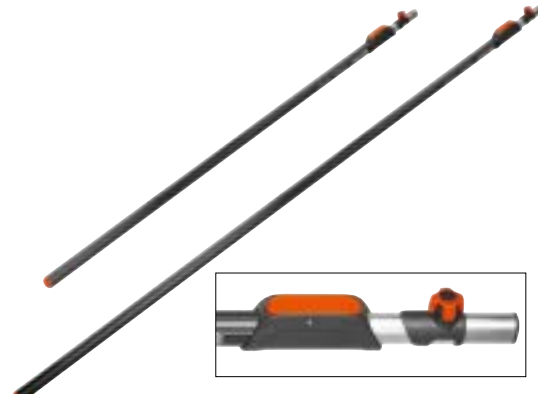

Описание	Рукоятка алюминиевая эргономичная 130 см (для комбисистемы)	Рукоятка телескопическая 90 - 145 см (для комбисистемы)	Рукоятка телескопическая 160-290 см (для комбисистемы)	Рукоятка телескопическая 210-390 см (для комбисистемы)
Арт. №	3734-20	3719-20	3720-20	3721-20
Штрих код EAN				
Количество в упаковке / на паллете	4 / 180	5 / –	4 / 200	4 / 200
Тип упаковки	Цветная карточка с информацией о продукте	Цветная карточка с информацией о продукте	–	–
Информация по продаже	–	–	Продается в упаковке	Продается в упаковке
Длина	130 см	90 - 145 см	160 - 290 см	210 - 390 см
Рабочая высота	–	–	До 5 м	До 5 м
Совместимость	Для всех инструментов комбисистемы	Подходит для всех насадок комбисистемы (кроме зимних лопат)	Для всех инструментов комбисистемы	Для всех инструментов комбисистемы
Материал	Высококачественный алюминий	High-quality aluminium	Высококачественный алюминий	Высококачественный алюминий
Ручка с покрытием из дюропласта	–	–	•	•
Нетеряющиеся установочные винты	•	•	•	•
Нетеряющийся установочный винт с компонентами из мягкого пластика	–	•	•	•
Кнопочный механизм	–	–	•	•
Овальная ручка	–	–	•	•
Фиксатор	–	–	•	•
Особенности	Крючковый захват на конце ручки защищает руки от скольжения и оптимизирует их положение при движении на конце ручки. Бороздки пластикового покрытия для удобства работы без скольжения рук	Выполнено из легкого и прочного алюминия, внутренняя трубка из анодированного алюминия, внешняя трубка с покрытием из высокого качества пластика, безопасного для кожи, для комфортной работы без соскальзывания рук. Большой элемент для регулировки длины удобный для удержания рукоятки.	Легко настроить длину с помощью кнопочного механизма. Фиксатор гарантирует надежное соединение насадки и ручки комбисистемы. Овальная ручка обеспечивает надежный захват и удобство в обращении,	





Описание	Кронштейн для садовых инструментов (система хранения комбисистемы)	Держатель к кронштейну для садовых инструментов (система хранения комбисистемы)
Арт. №	3501-20	3503-20
Штрих код EAN	 4 078500 350105	 4 078500 350303
Количество в упаковке / на паллете	4 / 112	4 / 576
Тип упаковки	Цветная упаковка-дисплей	Цветная упаковка-дисплей
Информация по продаже	–	–
Диаметр инструментов, подходящих для крючков	Ø от 18 до 40 мм	Ø от 18 до 40 мм
Суммарная нагрузка на один крючок	Максимум 10 кг	Максимум 10 кг
Суммарная нагрузка на весь кронштейн	Максимум 60 кг	–
Рабочая ширина	~ 78 см	–
Поставляется в комплекте с шурупами и дюбелями	•	•
Материалы	Алюминиевая планка с держателями из армированного стекловолокном пластика; оцинкованные стальные крючки с нескользящим покрытием	Держатель из армированного стекловолокном пластика. Оцинкованный стальной крючок с нескользящим покрытием
Область применения	Экономящее пространство место хранения бытовых и садовых инструментов, насадок комбисистемы, соединительных деталей Базовой системы GARDENA и других полезных принадлежностей.	Дополнительный кронштейн для садовых инструментов. Может монтироваться на стену отдельно.



Комбисистема: Уход за газоном



Новинка!

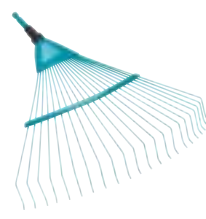

Описание	Грабли для сбора листьев (насадка для комбисистемы)	Грабли проволочные пружинящие	Грабли пластиковые веерные XXL складные
Арт. №	3120-20	3100-20	3107-20
Штрих код EAN	 4 078500 048132	 4 078500 310000	 4 078500 310703
Количество в упаковке / на паллете	3 / 69	5 / 140	3 / 42
Тип упаковки	Цветная карточка с информацией о продукте	Цветная карточка с информацией о продукте	Цветная карточка с информацией о продукте
Информация по продаже	–	–	–
Рабочая ширина	36.5 см	50 см	77 см
Рекомендуемая длина ручки	130 см	130 см	130 см или 150 см
Материалы	Прочные проволочные зубья, с защитным покрытием	Прочные проволочные зубья, с защитным покрытием	Пластик с интегрированной алюминиевой трубкой повышенной прочности
Область применения	3-в-1: сбор листьев, рыхление и просеивание. Для множества применений в саду в течение всего сезона: сбор листьев, веток, травы и т.д. Можно использовать для аэрирования почвы.	Для очистки и аэрации газонов	Для быстрого сбора листьев, скошенной травы и другого садового мусора с больших площадей
Особенности	Совок и грабли в одном инструменте	–	Складываются пополам для удобной уборки собранного мусора и компактного хранения. Большая фиксирующая накладка для удобства складывания.

Комбисистема: Уход за газоном



Описание	Грабли стальные веерные регулируемые	Грабли пластиковые веерные регулируемые
Арт. №	3103-20	3099-20
Штрих код EAN	 4 078500 310307	 4 078500 017343
Количество в упаковке / на паллете	5 / 185	5 / 60
Тип упаковки	Цветная бирка с информацией о продукте	Цветная бирка с информацией о продукте
Информация по продаже	–	–
Рабочая ширина	30 - 50 см	~ 35 см - 52 см
Рекомендуемая длина ручки	130 см	130 см
Материалы	Гибкие оцинкованные пружинящие стальные зубья	Высококачественный пластик
Область применения	Для сбора листьев, скошенной травы и прочего (мелкого и крупного) садового мусора	Для сбора листьев, скошенной травы и прочего (мелкого и крупного) садового мусора
Особенности	Регулируемое расстояние между зубьями	Регулируемое в 6 положениях расстояние между зубьями

Комбисистема: Уход за газоном



Описание	Грабли для газонов	Грабли для очистки газонов
Арт. №	3101-20	3381-20
Штрих код EAN	 4 078500 310109	 4 078500 338103
Количество в упаковке	5	5
Тип упаковки	Цветная бирка с информацией о продукте	Цветная бирка с информацией о продукте
Рабочая ширина	43 см	60 см
Рекомендуемая длина ручки	130 см	180 см
Материалы	Высококачественный пластик	Из высококачественной стали, с защитным покрытием
Область применения	Для сбора листьев, скошенной травы и садового мусора	Уборка газона от скошенной травы и листьев на небольших участках
Особенности	Легкие и практичные. Щадящие для газона	С уловителем для травы







Комбисистема: Уход за газоном



Описание	Прореживатель на колесах	Прореживатель	Разбрасыватель-сеялка
Арт. №	3395-20	3391-20	420-20
Штрих код EAN	 4 078500 339506	 4 078500 339100	 4 078500 042000
Количество в упаковке	3	5	2
Тип упаковки	Цветная этикетка	Цветная бирка с информацией о продукте	Цветная бирка с информацией о продукте
Рабочая ширина	32 см	35 см	40 см
Рекомендуемая длина ручки	180 см	180 см	130 см или 150 см
Материалы	Специальные ножи из нержавеющей стали. Конструкция не позволяет ножам чрезмерно заглобляться, тем самым облегчая работу	Металл	Пластик
Область применения	Для удаления мха, сорняков и сухой травы	Для удаления мха и сухой травы с газонов, а также для разрыхления комков земли и выравнивания поверхности почвы	Для внесения удобрений
Особенности	Легкость передвижения зубцов благодаря установленным колесам	Оцинкованные, штампованные зубцы	Встроенный механизм обеспечивает равномерный, дозированный разброс. Емкость 3 литра







Комбисистема: Обработка почвы



			
Описание	Культиватор	Рыхлитель	Мотыга
Арт. №	3132-20	3166-20	3112-20
Штрих код EAN			
Количество в упаковке	5	5	5
Тип упаковки	Цветная бирка с информацией о продукте	Цветная бирка с информацией о продукте	Цветная бирка с информацией о продукте
Рабочая ширина	3,6 см	9 см	14 см
Рекомендуемая длина ручки	130 см	130 см	150 см
Материалы	Высококачественная сталь с защитным покрытием	Высококачественная сталь с защитным покрытием	Полотно из высококачественной нержавеющей стали
Область применения	Предназначен для работы в узких междурядьях, не повреждает растения	Для рыхления и аэрации почвы без повреждения корней. Для каменистых почв и обработки почвы в узких междурядьях	Удаление сорняков
Особенности	—	—	—

Комбисистема: Обработка почвы



			
Описание	Мотыга для корнеплодных	Мотыга для корнеплодных	Мотыга-волокушка
Арт. №	3180-20	3189-20	3192-20
Штрих код EAN			
Количество в упаковке	5	5	5
Тип упаковки	Цветная бирка с информацией о продукте	Цветная бирка с информацией о продукте	Цветная бирка с информацией о продукте
Рабочая ширина	8 см	16 см	12 см
Рекомендуемая длина ручки	150 см	150 см	150 см
Материалы	Полотно из высококачественной нержавеющей стали	Полотно из высококачественной нержавеющей стали	Полотно из высококачественной нержавеющей стали
Область применения	Для рыхления почвы и прополки сорняков	Для рыхления почвы и прополки сорняков	Для окуливания и рыхления почвы
Особенности	—	—	Двойная бугельная конструкция для больших нагрузок

Комбисистема: Обработка почвы



Описание	Грабли	Грабли	Грабли изогнутые
Арт. №	3176-20	3179-20	3168-20
Штрих код EAN	 4 078500 317603	 4 078500 317900	 4 078500 316804
Количество в упаковке	5	5	5
Тип упаковки	Цветная бирка с информацией о продукте	Цветная бирка с информацией о продукте	Цветная бирка с информацией о продукте
Рабочая ширина	25 см / 10 зубцов	41 см / 16 зубцов	36 см / 14 зубцов
Рекомендуемая длина ручки	150 см	150 см	150 см
Материалы	Высококачественная сталь с защитным покрытием		
Область применения	Многоцелевой инструмент для сгребания мусора, выравнивания грядок и обработки почвы		
Особенности	–	–	Двойная бугельная конструкция для надежной работы при больших нагрузках

Комбисистема: Обработка почвы



Описание	Культиватор звездочный	Тяпка садовая	Тяпка садовая
Арт. №	3196-20	3215-20	3219-20
Штрих код EAN	 4 078500 319607	 4 078500 321501	 4 078500 321907
Количество в упаковке	3	5	5
Тип упаковки	Цветная бирка с информацией о продукте	Цветная бирка с информацией о продукте	Цветная бирка с информацией о продукте
Рабочая ширина	14 см	7 см	9 см
Рекомендуемая длина ручки	150 см	130 см	130 см или 150 см
Материалы	Высококачественная сталь с защитным покрытием; звездочки оцинкованы	Высококачественная сталь с защитным покрытием	Высококачественная сталь с защитным покрытием
Область применения	Подготовка почвы для посадки семян	Для щадящей прополки, рыхления, копания канавок и работы в узких местах	
Особенности	Звездообразные колеса специальной формы обеспечивают оптимальное разрыхление почвы	2 зубца, сердцевидное лезвие	3 зубца, прямоугольное лезвие. Большое лезвие со специальной кромкой облегчает проникновение в почву

Комбисистема: Уборка



Описание	Щетка щелевая	Щетка для террас	Щетка для дорожек
Арт. №	3605-20	3609-20	3622-20
Штрих код EAN	 4 078500 360500	 4 078500 033701	 4 078500 017381
Количество в упаковке / на паллете	5 / 625	5 / 300	5 / 100
Тип упаковки	Цветная карточка с информацией о продукте	Цветная бирка с информацией о продукте	Цветная бирка с информацией о продукте
Информация по продаже	–	–	–
Рабочая ширина	–	32 см	45 см
Рекомендуемая длина ручки	130 / 150 см	130 / 150 см	130 / 150 см
Материалы	Высококачественный пластиковый корпус, щетина из специальной стали для качественного результата	Высококачественный пластиковый корпус и гибкие полипропиленовые пучки щетины	Высококачественный пластиковый корпус и гибкие полипропиленовые пучки щетины
Область применения	Для легкого удаления мха из стыков в стенах и между плитами	Для чистки террас	Для уборки вне помещений
Особенности	Со скребком	–	Со скребком для удаления утоптанной грязи и налипшей мокрой листвы

Комбисистема: Специальные инструменты с телескопическими ручками



Описание	Плодосборник
Арт. №	3108-20
Штрих код EAN	 4 078500 018005
Количество в упаковке / на паллете	1 / 24
Тип упаковки	Цветная бирка с информацией о продукте
Информация по продаже	–
Рабочая ширина	–
Рекомендуемая длина ручки	130 / 150 см
Материалы	Высококачественный пластик
Область применения	Для удобного сбора с земли упавших от ветра или созревания плодов разного размера (~ 4-9 см)
Особенности	Легкое опустошение (не требуется применять дополнительные инструменты) - запатентовано. Специальная форма захвата в виде совка, расположенного сбоку, для сбора плодов рядом со стволами деревьев



Описание	Плодоъемник	Щетка щелевая треугольная	Очиститель для желобов
Арт. №	3115-20	3634-20	3651-20
Штрих код EAN	 4 078500 033565	 4 078500 033626	 4 078500 033664
Количество в упаковке / на паллете	5 / 100	5 / 90	5 / 120
Тип упаковки	Цветная карточка с информацией о продукте	Цветная карточка с информацией о продукте	Цветная карточка с информацией о продукте
Информация по продаже	–	–	–
Рекомендуемая ручка	Телескопические ручки комбисистемы для работы на высоте до 5 м	Телескопические ручки комбисистемы для работы на высоте до 5 м	Телескопические ручки комбисистемы для работы на высоте до 5 м
Материалы	Высококачественный пластик	Высококачественный пластиковый корпус и гибкие полипропиленовые пучки щетины	Корпус и скребок выполнен из высококачественного пластика. Пучки щетины изготовлены из пролипропилена
Область применения	Для удобного сбора фруктов	Для удаления налипшего мусора в углах	Для очистки водостока
Особенности	Зубцы для аккуратного срезания плодоножки. Шарнирное соединение позволяет плавно регулировать рабочий угол. Может использоваться без ручки от комбисистемы. Мешок изготовлен из сетчатого материала, который позволяет определить заполнен ли он.	Удобная регулировка угла наклона при помощи эксцентрикового зажима. Интегрированная рукоятка в инструмент, позволяет использовать данную насадку без ручки комбисистемы.	Два скребка обеспечивают эффективное удаление прилипшей и присохшей грязи. В корпус интегрирован штуцер для подсоединения Базовой системы полива для более эффективного удаления гнили из желоба. Интегрированная рукоятка в инструмент, позволяет использовать данную насадку без ручки комбисистемы.





Описание	Сучкорез комбисистемы BL
Арт. №	298-20
Штрих код EAN	
Количество в упаковке / на паллете	4 / 96
Тип упаковки	Блистер и цветная карточка с информацией о продукте, вкл. защитный чехол для лезвия
Информация по продаже	–
Максимальный диаметр ветки для среза	35 мм
Принцип резки	Двухлезвийный
Длина тягового корда	4.7 м
Рекомендуемая ручка	Комбисистема: Телескопические ручки
Материалы	Закаленные лезвия с покрытием, препятствующий налипанию, для ровного, чистого среза
Область применения	Удобная обрезка зеленых и молодых ветвей и сучьев на значительной высоте
Особенности	Требуется меньше усилий благодаря 5-и ступенчатой передаче (+60 % к мощности), возможность подвешивания на ветку для удобства работы, лезвия с прецизионной заточкой, прочный на разрыв натяжной корд, уникальный механизм захвата и блокировки, D-образная рукоятка для эффективной и легкой работы, система удобного хранения натяжного корда, фиксатор корда, возможность использования как ручные ножницы

Пила комбисистемы



Описание	Пила садовая 300 PP	Пила садовая изогнутая 300 PP
Арт. №	8737-20	8738-20
Штрих код EAN		
Количество в упаковке / на паллете	6 / 324	6 / 324
Тип упаковки	Цветная карточка с информацией о продукте	Цветная карточка с информацией о продукте
Информация по продаже	–	–
Длина полотна	325 мм	315 мм
Заточка полотна	Полотно с перекрестной разводкой зубьев	Полотно с перекрестной разводкой зубьев
Рекомендуемая ручка	Комбисистема: Ручки телескопические арт. № 3712-20 или 3711-20	Комбисистема: Ручки телескопические арт. № 3712-20 или 3711-20
Область применения	Для использования в качестве ручной пилы или в сочетании с ручкой комбисистемы	
Особенности	Пиление в двух направлениях	Пиление «на себя»

Комплекты комбисистемы: рукоятка + насадка



Описание	Комплект: Грабли веерные + Рукоятка деревянная 130 см (Дисплей)	Комплект: Грабли пластиковые регулируемые + Рукоятка деревянная 130 см (Дисплей)
Арт. №	3022-20	3099-30
Штрих код EAN	 4 078500 302203	 4 078500 017367
Количество в упаковке / на паллете	20 / 60	20 / 60
Тип упаковки	Упаковка-дисплей	Упаковка-дисплей
Информация по продаже	В дисплее 20 наборов	В дисплее 20 наборов
Информация о продукте	см. арт. № 3102 и 3723	см. арт. № 3099 и 3723
Содержимое упаковки	20 комплектов: 1 x арт. № 3102, 1 x Рукоятка деревянная FSC® 130 см	20 комплектов: 1 x арт. № 3099, 1 x Рукоятка деревянная FSC® 130 см

Комплекты комбисистемы: рукоятка + насадка











Описание	Комплект: Грабли 30 см + Рукоятка деревянная 130 см (Дисплей)	Комплект: Рыхлитель 9 см + Рукоятка деревянная 130 см (Дисплей)
Арт. №	3024-20	3004-20
Штрих код EAN	 4 078500 302401	 4 078500 300407
Количество в упаковке / на паллете	20 / 60	20 / 60
Тип упаковки	Упаковка-дисплей	Упаковка-дисплей
Информация по продаже	В дисплее 20 наборов	В дисплее 20 наборов
Информация о продукте	см. арт. № 3166, 3177 и 3723	см. арт. № 3166, 3177 и 3723
Содержимое упаковки	20 комплектов: 1 x арт. № 3177, 1 x Рукоятка деревянная FSC® 130 см	20 комплектов: 1 x арт. № 3166, 1 x арт. № 3177, 1 x Рукоятка деревянная FSC® 130 см



Описание	Комплект: Щетка для дорожек + Рукоятка деревянная 130 см (Дисплей)
Арт. №	3622-30
Штрих код EAN	 4 078500 017404
Количество в упаковке / на паллете	20 / 60
Тип упаковки	Упаковка-дисплей
Информация по продаже	В дисплее 20 наборов
Информация о продукте	см. арт. № 3166, 3177 и 3723
Содержимое упаковки	20 комплектов: 1 x арт. № 3162, 1 x Рукоятка деревянная FSC® 130 см





				
Описание	Разбрасыватель-сеялка ручная S	Скрепер для уборки снега	Лопата для уборки снега 40 см с пластиковой кромкой	Лопата для уборки снега 50 см с пластиковой кромкой
Арт. №	3255-20	3260-20	3240-20	3241-20
Штрих код EAN				
Количество в упаковке / на паллете	15 / 180	1 / 6	4 / 48	4 / 48
Тип упаковки	Цветная бирка с информацией о продукте	Цветная упаковка-дисплей	Цветная бирка с информацией о продукте	Цветная бирка с информацией о продукте
Рабочая ширина	–	70 см	40 см	50 см
Рекомендуемая длина ручки	–	–	Алюминиевая ручка 130 см (арт. № 3734)	
Кромка	–	Износостойкая и надежная кромка из оцинкованной стали	Бесшумная, износостойкая пластиковая кромка, не повреждающая поверхность. Идеальна для всех типов грунта, особенно хорошо подходит для неровных поверхностей, таких как натуральный камень, тротуарная или керамическая плитка	
Широкая кромка по периметру лопаты обеспечивает стабильность формы рабочему полотну	–	•	•	•
Высокие борта предотвращают непреднамеренное соскальзывание снега сбоку	–	•	•	•
Широкие ребра для оптимального скольжения	–	•	•	•
Очень гладкая структура поверхности для лучшего соскальзывания снега с лопаты	–	•	•	•
Материалы	Высококачественный пластик	Высококачественный пластик; устойчивость к морозу до -40°C и соли	Высококачественный пластик; устойчивость к морозу до -40°C и соли	
Область применения	Легко распределять реагенты зимой по небольшим поверхностям, например, ступеням. Также можно использовать для внесения удобрений, семян.	Удобная расчистка снега на больших участках	Удобная расчистка снега на больших участках	
Особенности	Уникальная система дозирования, удобная регулировка при помощи большой кнопки, например, если работаете в перчатках, то удобно одной рукой регулировать открытие/закрытие. Объем контейнера: Песок: ~ 1,7 кг Дорожная соль: ~ 1,4 кг Удобрение: ~ 1,3 кг Семена: ~ 1,65 кг	Индивидуальная регулировка по росту с помощью 3-ступенчатой телескопической штанги (30 см). Пластиковое покрытие рукоятки, изолирующее от холода. Удобное освобождение от снега благодаря дополнительным хватам на рукоятке. Особая форма упора для легкого проникновения скрепера в снег. Увеличенная жесткость за счет дополнительного усиления в нижней части. Компактное хранение: рукоятка снимается (без использования инструментов) и крепится к ковшу скрепера.	Оптимальный угол наклона полотна при соединении с ручкой обеспечивает удобство работы	





Описание	Лопата для уборки снега 40 см с кромкой из нержавеющей стали	Лопата для уборки снега 50 см с кромкой из нержавеющей стали	Скребок для льда и снега 15 см
Арт. №	3242-20	3243-20	3250-20
Штрих код EAN			
Количество в упаковке / на паллете	4 / 48	4 / 48	5 / 500
Тип упаковки	Цветная бирка с информацией о продукте	Цветная бирка с информацией о продукте	Цветная бирка с информацией о продукте
Информация по продаже	—	—	—
Рабочая ширина	40 см	50 см	15 см
Рекомендуемая длина ручки	Алюминиевая ручка 130 см (арт. № 3734)		Алюминиевая ручка 130 см (арт. № 3734)
Кромка	Особо долговечная и прочная кромка из нержавеющей стали. Особенно подходит для ровных поверхностей, например, бетона или асфальта.		—
Широкая кромка по периметру лопаты обеспечивает стабильность формы рабочему полотну	•	—	—
Высокие борта предотвращают непреднамеренное соскальзывание снега сбоку	•	—	—
Широкие ребра для оптимального скольжения	•	—	—
Очень гладкая структура поверхности для лучшего соскальзывания снега с лопаты	•	—	—
Материалы	Высококачественный пластик; устойчивость к морозу до -40°C и соли		Пружинная сталь
Область применения	Уборка снега		Легкое удаление льда и утопанного снега. Можно использовать круглый год для удаления грязи
Особенности	Оптимальный угол наклона полотна при соединении с ручкой обеспечивает удобство работы		Сменное полотно



Скрепер

Для удобной расчистки снега на больших участках. Регулировка по росту с помощью телескопической штанги. Компактное хранение.

Комбисистема: Лопата для снега

Чистая уборка снега. На выбор: с бесшумной, износостойкой пластиковой кромкой или с прочной кромкой из нержавеющей стали.

GARDENA Разбрасыватели-сеялки

Инновационные и продуманные - создайте красивый газон без усилий

Широкий ассортимент разбрасывателей-сеялок позволит подобрать именно ту модель, которая Вам необходима. Больше никакой материал не высыплется! Подача материала осуществляется через люк, который управляется при помощи рычага на рукоятке. Вращающийся ротор обеспечивает равномерное и быстрое внесения материала.



Small Caster S

For targeted distribution of spreading material.



Разбрасыватель-сеялка ручная М

Идеально подойдет для малых и средних газонов и домашнего садоводства. Благодаря удобной ручке привода использовать ее одно удовольствие.



Разбрасыватель-сеялка L

Идеально подойдет для средних садов. Теперь материал не высыплется случайно благодаря запатентованной крышке из мягкого пластика. Рычаг подачи материала находится на ручке, что делает управление и дозирование удобным.





Разбрасыватель-сеялка XL

Идеально подойдет для больших садов. Радиус распределения материала до 6 метров. Благодаря ограничителю Вы всегда точно сможете внести материал по краю газона.

Разбрасыватели-сеялки







Описание	Разбрасыватель-сеялка ручная S	Разбрасыватель-сеялка ручная M
Арт. №	3255-20	431-20
Штрих код EAN	 4 078500 017428	 4 078500 033121
Количество в упаковке / на паллете	15 / 180	4 / 48
Тип упаковки	Цветная бирка с информацией о продукте	Цветная упаковка с информацией о продукте
Информация по продаже	—	—
Рабочая ширина	—	1 м - макс. 4 м (зависит от скорости вращения ротора и типа материала)
Объем	1.2 л	1.8 л
Рекомендованная площадь газона	—	100 м ²
Равномерное разбрасывание	—	Вращающийся ротор
Открытие/закрытие люка подачи	—	При помощи кнопки на рукоятке
Настройка дозатора	—	4 уровня регулировки на рукоятке
Разбрасывание удобрений	•	•
Разбрасывание семян, извести, зимних посыпных материалов, соли	•	•
Разбрасывание песка и мелкой каменной крошки	—	—
Таблица сыпучих материалов/ дозировка	—	Зависит от по размера материала
Практичное хранение	Компактное хранение на полке	
Легкая очистка	Моется водой	
Материалы	Высококачественный пластик	Из устойчивого к коррозии и ударопрочного высококачественного пластика.
Область применения	Легко распределять реагенты зимой по небольшим поверхностям, например, ступеням. Также можно использовать для внесения удобрений, семян.	Распределение удобрений, семян и соли
Особенности	Уникальная система дозирования, удобная регулировка при помощи большой кнопки, например, если работаете в перчатках, то удобно одной рукой регулировать открытие/закрытие. Объем контейнера: Песок: ~ 1,7 кг Дорожная соль: ~ 1,4 кг Удобрение: ~ 1,3 кг Семена: ~ 1,65 кг	Эргономичное расположение рукоятки, возможность универсального использования круглый год, простое и быстрое распределение материала. Объем контейнера: Удобрение: ~ 1,65 кг Дорожная соль: ~ 2,0 кг Семена: ~ 1,0 кг



Удобное распределение реагентов или песка зимой. Уникальная система дозирования.

Удобство эксплуатации - благодаря оптимальному расположению центра тяжести инструмент удобно лежит в руке. Просто и быстро - удобная ручка привода ротора.

Разбрасыватели-сеялки

Описание	Разбрасыватель-сеялка (насадка для комбисистемы)	Разбрасыватель-сеялка L	Разбрасыватель-сеялка L (Дисплей)	Разбрасыватель-сеялка XL
Арт. №	420-20	432-20	432-30	436-20
Штрих код EAN				
Количество в упаковке / на паллете	2 / 34	1 / 24	8 / 16	1 / 8
Тип упаковки	Цветная карточка с информацией о продукте	Цветная упаковка-дисплей	Цветная упаковка-дисплей	Цветная упаковка-дисплей
Информация по продаже	–	–	–	–
Ширина разбрасывания	40 см	45 см		1.5 м - макс. 6 м (зависит от скорости вращения ротора и типа материала)
Объем	3 л	12.5 л		18 л
Рекомендованная площадь газона	100 м ²	400 м ²		800 м ²
Равномерное разбрасывание	Встроенный скребок	Высокоэластичный разбрасывающий цилиндр		Ротор
Открытие/закрытие люка подачи	–	Рычаг на рукоятке		
Настройка дозатора	–	Рычаг на рукоятке		
Разбрасывание удобрений	•	•	•	•
Разбрасывание семян, извести, зимних посыпных материалов, соли	–	•	•	•
Разбрасывание песка и мелкой каменной крошки	–	•	•	–
Регулировка дозатора	–	10 уровней на рычаге		
Профилированные колеса	–	•	•	•
Двухколесный привод	•	•	•	•
Колеса с шариковым подшипником	•	•	•	–
Прочный U-образный контейнер с ручкой	•	•	•	•
Рекомендуемая длина ручки	130 см / 150 см	–	–	–
Практичное хранение	•	(стоя или в подвешенном состоянии)		
Легкая очистка	Водой			
Материалы	Из высококачественного пластика. Устойчивость к коррозии и ударопрочность	Из устойчивого к коррозии и ударопрочного высококачественного пластика. Прочная, алюминиевая ручка и нержавеющий трос.		
Область применения	Для внесения удобрения для газонов	Возможность универсального использования круглый год. Для внесения семян, удобрений и дорожной соли.		Возможность универсального использования круглый год. Для внесения семян, удобрений и дорожной соли.
Особенности	Для всех ручек комбисистемы	Плотная крышка для надежной фиксации материала внутри контейнера. Удобное опустошение контейнера.		Большой радиус действия для экономии времени. С ограничителем для внесения материала по краю газона.



Отсутствие случайного высыпания материалов - запатентованная конструкция ограничителя из мягкого пластика, блокирующий подачу материал, когда сеялка не используется.



Точное распределение материала вдоль кромок газона или дорожек - благодаря поворотной крышке

GARDENA Опрыскиватели

Мягкий уход за растениями с помощью микродисперсного полива, удобрения и защиты растений

Опрыскиватели обеспечивают легкое распределение удобрений и распыление пестицидов. GARDENA предлагает широкий ассортимент опрыскивателей.



GARDENA Опрыскиватели ручные - Для дома и сада.

Опрыскиватели GARDENA идеально подходят для ухода за цветами в доме, на террасе или в саду, где необходимо небольшое количество воды. Все модели распылителей GARDENA идеально располагаются в руке и рассчитаны на 0,5 или 1 литр жидкости.



GARDENA Опрыскиватели садовые - Для начинающих садоводов.

Садовые опрыскиватели GARDENA различной емкости (от 1,25 до 12 л) предназначены для ухода за деревьями, кустарниками, за садом или большими по площади цветниками. Широкая горловина облегчает наполнение опрыскивателя.



Опрыскиватели

			
Описание	Опрыскиватель 0.5 л	Опрыскиватель 1 л	Домашнее садоводство: Опрыскиватель Premium 1 л
Арт. №	804-20	805-20	806-20
Штрих код EAN	 4 078500 080408	 4 078500 080507	 4 078500 080606
Количество в упаковке / на паллете	8 / 192	6 / 144	6 / 144
Тип упаковки	Цветная бирка	Цветная бирка	Цветная бирка
Информация по продаже	–	–	–
Ёмкость	0.5 литра	1 литр	1 литр
Эргономичная рукоятка	•	•	•
Плавная регулировка струи распыления	•	•	•
Широкая горловина для наполнения жидкостью	•	•	•
Фильтрующая насадка на впускной трубке	•	•	•
Область применения	Для сада и дома		Для балкона
Особенности	Индикатор уровня заполнения		Индикатор уровня заполнения. Форсунка и кольцо из высококачественной стали и бачок темного цвета

				
Описание	Опрыскиватель 1.25 л	Опрыскиватель 1.25 л (Дисплей)	Опрыскиватель 5 л	Опрыскиватель 5 л (Дисплей)
Арт. №	814-20	814-30	822-20	823-20
Штрих код EAN	 4 078500 081405	 4 078500 025027	 4 078500 082204	 4 078500 082303
Количество в упаковке / на паллете	4 / 96	24 / 96	10 / 40	46 / 46
Тип упаковки	Цветная бирка	Цветная термоусаживаемая этикетка	Цветная термоусаживаемая этикетка	Цветная термоусаживаемая этикетка
Информация по продаже	Продается кратно упаковке	Продается в дисплее по 24 штуки	–	Продается в дисплее по 46 штук
Ёмкость	1.25 литра	1.25 литра	5 литров	5 литров
Индикатор уровня заполнения	–	–	•	•
Широкая горловина для наполнения жидкостью	•	•	•	•
Максимальное рабочее давление	3 бар	3 бар	3 бар	3 бар
Плавная регулировка струи распыления	•	•	•	•
Клапан ограничения давления	•	•	•	•
Эргономичная рукоятка насоса	•	•	–	–
Эргономичная D-образная рукоятка	–	–	•	•
Длина шланга	–	–	1.75 м	1.75 м
Встроенный фильтр	• (Во впускной трубке)	• (Во впускной трубке)	• (В алюминиевой трубке)	• (В алюминиевой трубке)
Эргономичный курок с фиксатором	–	–	•	•
Плечевой ремень	–	–	•	•
Содержимое набора	–	24 x 814 (1.25 литра)	–	–
Макс. допустимая рабочая температура	40 °С	40 °С	40 °С	40 °С
Материал распылителя	Высококачественный пластик			
Область применения	Для сада и дома		Уход за садовыми растениями	
Особенности	Индикатор уровня заполнения			



Плавная регулировка струи распыления

Распыление плавно регулируется от легкого тумана до струи.





Плечевой ремень

Для удобного и эргономичного использования.



Индикатор уровня заполнения

Для точной дозировки.

Описание	Опрыскиватель Comfort 3 л	Опрыскиватель Comfort 5 л	Опрыскиватель ранцевый Comfort 12 л
Арт. №	867-20	869-20	884-20
Штрих код EAN	 4 078500 086707	 4 078500 086905	 4 078500 088404
Количество в упаковке / на паллете	3 / 55	3 / 40	1 / 20
Тип упаковки	Цветная упаковка-дисплей	Цветная упаковка-дисплей	Цветная упаковка-дисплей
Информация по продаже	–	–	–
Ёмкость	3 литра	5 литров	12 литров
Индикатор уровня заполнения	•	•	–
Широкая горловина для наполнения жидкостью	•	•	•
Максимальное рабочее давление	3 бар	3 бар	–
Плавная регулировка струи распыления	•	•	•
Клапан ограничения давления	•	•	–
Эргономичная D-образная рукоятка	•	•	–
Интегрированная рукоятка для транспортировки	–	–	•
Эргономичный курок с фиксатором	•	•	–
Длина шланга	1.75 м	1.75 м	1.25 м
Встроенный фильтр	• (Во впускной трубке)	• (Во впускной трубке)	• (В алюминиевой трубке)
Плечевой ремень	• (Простроченные)	• (Простроченные)	• (Простроченные)
Упоры для ног	•	•	–
Телескопическая штанга опрыскивателя	–	–	• (0.6 - 1.00 м)
Широкая горловина с сетчатым фильтром	–	–	•
Защелка для крепления штанги распылителя	•	•	•
Манометр для индикации давления	–	–	–
Макс. допустимая рабочая температура	40 °С	40 °С	35 °С
Материал распылителя	Высококачественный пластик	Высококачественный пластик	Сопло из латуни
Область применения	Защита растений, удобрение и дисперсный полив	Защита растений, удобрение и дисперсный полив	Для удобного распределения большого количества жидкости и ухода за растениями в больших садах с фруктовыми деревьями и виноградниками
Особенности	Устойчивый к сжатию жесткий бакоч. Специально расширенная горловина для наполнения жидкости. С упорами для ног. Индикатор уровня заполнения		Простая замена системы насоса. Форма, уменьшающая нагрузку на спину. Подходит для правой и левой. Большой радиус действия. Индикатор уровня заполнения



Упоры для ног

Упоры для ног облегчают накачивание и гарантируют устойчивость на неровных поверхностях.



Сетчатый фильтр

Широкая горловина со съёмным сетчатым фильтром.



Клапан ограничения давления

Обеспечивает быстрый сброс избыточного давления.

Принадлежности для насосов и опрыскивателей

Описание	Раструб	Удлинительная труба	Штанга телескопическая
Арт. №	894-20	897-20	899-20
Штрих код EAN	 4 078500 089401	 4 078500 089708	 4 078500 089906
Количество в упаковке / на паллете	4 / 208	4 / 2080	4 / 1200
Тип упаковки	–	–	–
Информация по продаже	–	–	–
Длина	–	50 см	100 см
Совместимость	С опрыскивателями 3/5 л, арт. № 867, 869, 875, 879, 828, 824, 823, 822	С опрыскивателями 3/5 л, арт. № 867, 869, 875, 879, 828, 824, 823, 822	С опрыскивателями 3/5 л, арт. № 867, 869, 875, 879, 828, 824, 823, 822
Особенности	Ограничивает сектор распространения распыляемой жидкости	–	–



GARDENA Садовые перчатки

Для любых работ

Ассортимент для различного использования в доме и в саду:

- Высококачественные и прочные материалы для оптимальной защиты.
- Современный, привлекательный дизайн.
- Удобный крой и эргономичность.



Перчатки садовые для посадки растений

Тонкие перчатки для легких работ в саду.



Перчатки садовые для работы с почвой

Для всех видов сложных садовых работ с почвой.



Перчатки непромокаемые

Для всех видов работ по уходу за прудами и для уборки.



Перчатки рабочие

Для выполнения трудных работ с использованием садового инвентаря.







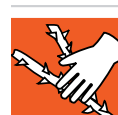



Перчатки для ухода за кустарниками

Для работ по уходу за кустарниками и колючими растениями.



Перчатки садовые

				
	CE	CE	CE	CE
Описание	Перчатки садовые для посадки растений	Перчатки садовые для работы с почвой	Перчатки рабочие	Перчатки для ухода за кустарниками
Арт. № размер 7/S		205-32		216-32
Штрих код EAN				
		4 078500 043229		4 078500 043243
Арт. № размер 8/M	203-32	206-32		
Штрих код EAN				
	4 078500 043267	4 078500 043281		
Арт. № размер 10/XL			215-32	
Штрих код EAN				
			4 078500 043311	
Количество в упаковке / на паллете	6 пар / 1152	6 пар / 1152	6 пар / 576	6 пар / 576
Тип упаковки	Цветная карточка с информацией о продукте	Цветная карточка с информацией о продукте	Цветная карточка с информацией о продукте	Цветная карточка с информацией о продукте
Информация по продаже	—	—	—	—
Материалы	70% хлопок, 20% ПВХ, 8% полиэстер, 2% эластан	60% латекс, 40% полиэстер	57% полиамид, 20% ПУ, 27% полиэстер, 4% эластан	36% полиамид, 34% ПУ, 27% полиэстер, 3% эластан
Воздухопроницаемая ткань	•	•	• (тыльная сторона ладони)	• (тыльная сторона ладони)
Нескользящее покрытие	•	•	•	•
Водонепроницаемая ткань	—	Водонепроницаемый материал в области ладоней и пальцев	—	—
Длинные манжеты	—	—	—	•
Область применения	Для оптимального выполнения работ в саду и дома. Например для пересадки цветов, пикировки и посадки рассады и саженцев	Для защиты рук от влаги и оптимального захвата при работе с растениями и почвой. Например для посадки растений, прополки сорняков, работы граблями	Для всех видов работ садовыми механическими и электрическими инструментами: например топорами, кусторезами и сучкорезами	Для всех видов работ с кустарниками и колючими растениями



GARDENA

Специальная техника

Незаменимые помощники.

Универсальные в использовании

- Извлекатель сорняков – удаление сорняков, не нагибаясь
- Бордюр для газонов и клумб – оптимальное, аккуратное и чистое обрамление цветочной клумбы



Извлекатель сорняков

Инновационное решение для простого и эффективного удаления сорняков (прежде всего одуванчиков).



Бордюр для клумб

Аккуратные края клумб и газонов.

Бордюры



Описание	Бордюр черный	Бордюр черный	Бордюр черный	Бордюр зеленый	Бордюр зеленый	Бордюр зеленый
Арт. №	530-20	532-20	534-20	536-20	538-20	540-20
Штрих код EAN	 4 078500 053006	 4 078500 053204	 4 078500 053402	 4 078500 053600	 4 078500 053808	 4 078500 054003
Количество в упаковке / на паллете	6 / 192	6 / 144	6 / 96	6 / 192	6 / 144	6 / 96
Тип упаковки	Цветная бандероль	Цветная бандероль	Цветная бандероль	Цветная бандероль	Цветная бандероль	Цветная бандероль
Информация по продаже	–	–	–	–	–	–
Длина	9 м	9 м	9 м	9 м	9 м	9 м
Высота	9 см	15 см	20 см	9 см	15 см	20 см
Область применения	Препятствует проникновению корней и их разрастанию					
Материал	Высококачественный пластик					
Толщина	1 мм	1 мм	1 мм	1 мм	1 мм	1 мм



Описание	Извлекатель сорняков
Арт. №	3517-20
Штрих код EAN	 4 078500 351706
Количество в упаковке / на паллете	4 / 56
Тип упаковки	Цветная карточка с информацией о продукте
Информация по продаже	—
Область применения	Для простого и эффективного удаления сорняков (прежде всего одуванчиков) без необходимости нагибаться
Материал	Закаленная сталь с антикоррозийным покрытием
Особенности	Два специальных ножа для легкого проникновения в грунт и удобного извлечения сорняков. С выталкивателем для удаления извлеченного сорняка без загрязнения рук.

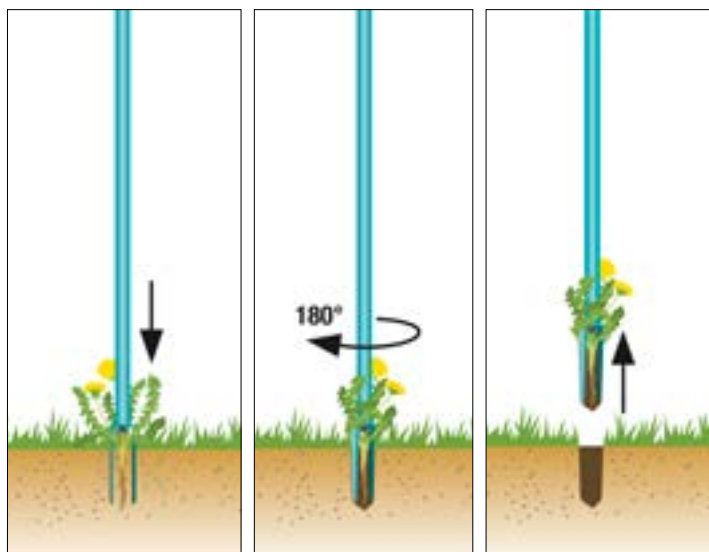

Воткнуть - повернуть вправо на 180° - вытянуть - готово.



Легкое удаление извлеченного сорняка без загрязнения рук.

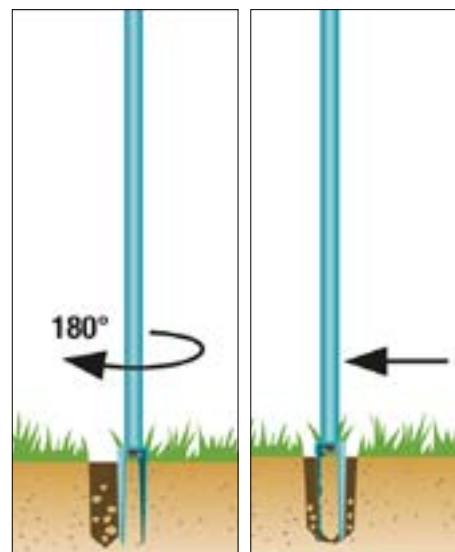

Совет по закрытию лунки: воткнуть инструмент рядом с лункой и сдвинуть землю к центру. Так лунка зарастет быстрее.

GARDENA Домашнее садоводство

Садоводство везде - даже в самом сердце города

Тренд, который невозможно игнорировать - все больше людей тянутся к жизни в городе, мечтая при этом о зеленом оазисе вокруг. Сегодня жить в городе и иметь собственное зеленое пространство стало доступным, и, как результат, все чаще в городской среде можно заметить цветущие растения на балконах, террасах, клумбах перед домами и на крышах зданий. Девиз - меньше серого, больше яркой зелени!

Оборудование GARDENA для домашнего садоводства позволит реализовать все задумки увлеченных садоводов, даже в условиях ограниченного городского пространства. Мечтаете, чтобы растений вокруг было больше? Оборудование GARDENA для домашнего садоводства поможет наполнить город прекрасными растениями - на вашем балконе, на клумбах возле дома и в садах на крышах зданий!

Больше ярких растений в городе, даже на небольшом пространстве!



Небольшие участки в городе (до 100 м².)

- Сады на террасах или заднем дворе дома
- Небольшие пространства с газоном, клумбами и живой изгородью
- Ограниченное пространство для хранения садовых инструментов
- Возможность подвести водопровод для полива растений
- Оазис для улучшения самочувствия - спокойная атмосфера для отдыха от городской суеты



Террасы/сады на крышах домов (20-50 м².)

- Средняя площадь 20-50 м².
- Множество растений в горшках или цветочных ящиках
- Чрезвычайно мало места для хранения инвентаря
- Возможность подвести водопровод для полива растений - периодическая
- Частное пространство для отдыха



Балконы (5-30 м²)

- Очень ограниченное пространство для высадки растений
- Только растения в горшках и цветочных ящиках
- Всегда рядом - легко ухаживать за растениями
- Минимальное место для хранения инвентаря - потребность в компактных решениях, не занимающих много места
- Возможность подвести водопровод для полива - минимальная
- Крошечный уголок спокойствия и уюта

Новые инструменты для домашнего садоводства на балконе или террасе

Описание	 Штуцер без резьбы для бытовых кранов	 Шланг текстильный Liano 13 мм (1/2"), 10 м с комплектом для полива	 Таймер подачи воды на солнечной батарее с интегрированным насосом aquaBloom	 Таймер подачи воды на солнечной батарее с интегрированным насосом aquaBloom (Дисплей)
Арт. №	18210-20	18425-20	13300-20	13300-34
Штрих код EAN				
Количество в упаковке / на паллете	10 / -	6 / 72	3 / -	12 / -
Тип упаковки	Цветная блистерная карточка	Цветная блистерная карточка	Цветная блистерная карточка	Цветная блистерная карточка
Информация по продаже	-	-	-	Отгружается упаковкой
Подробнее о продукте на стр.	стр. 8	стр. 81	стр. 81	стр. 81

GARDENA Коврики для посадки растений и топиарной стрижки кустов

Для посадки, пересадки растений и топиарной стрижки кустов. Без загрязнения.

Эти коврики выполняют практическую задачу по сбору мусора во время пересадки растений или при формировании кроны кустарников. Их можно использовать где угодно: на балконе или террасе, в квартире... И везде сохранится чистота! И землю и обрезки веток и листьев можно теперь быстро убрать. Удобные в использовании коврики - идеальное решение для быстрой уборки мусора после проведения садовых работ.

Новые продукты

S



Коврик для посадки растений, размер S

- Края можно загнуть при помощи специальных кнопок
- Водоотталкивающий материал

M

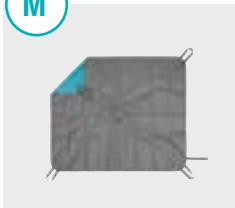

Коврик для посадки растений, размер M

- Края можно загнуть при помощи специальных кнопок
- Водоотталкивающий материал
- С четырьмя ручками
- С закрывающимся отверстием по середине для выброса мусора

L

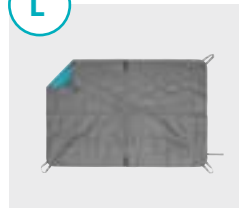

Коврик для посадки растений, размер L

- Края можно загнуть при помощи специальных кнопок
- Водоотталкивающий материал
- С четырьмя ручками
- С закрывающимся отверстием по середине для выброса мусора
- С дополнительной мягкой частью для коленей



Коврик для обрезки растений контурный

- Водоотталкивающий материал
- С четырьмя ручками
- Регулируемая ширина отверстия по середине под диаметр кашпо или ствола растения

S



Работа без грязи

Положите коврик и отрегулируйте высоту краев коврика при помощи кнопок, чтобы земля и другой мусор не высыпался на пол или на стол во время работы. Весь собранный мусор потом легко выбросить - и все вокруг останется чистым.

M



Практичное опустошение

Так удобно: просто откройте отверстие по середине коврика, чтобы выбросить землю и обрезки растений в мусорное ведро или компостную яму. Специальные ручки помогут перемещать коврик без проблем.

L

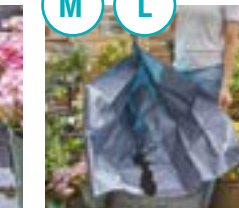

L



Удобно коленям







Стоять на коленях во время пересадки растений очень удобно благодаря специальной мягкой части коврика, которая не только делает работу комфортной, но и защищает колени от грязи.

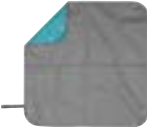
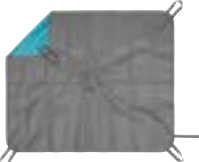

Сбор обрезок после топиарной стрижки кустов

Просто разложите коврик вокруг кашпо пересаживаемого растения или вокруг ствола куста при помощи специального настраиваемого отверстия по середине. После окончания работ сложите коврик и отнесите все лишнее (землю, ветки, листья) на выброс.

Новые инструменты для домашнего садоводства на балконе или террасе

				
Описание	Коврик для посадки растений, размер S	Коврик для посадки растений, размер M	Коврик для посадки растений, размер L	Коврик для обрезки растений контурный
Арт. №	505-20	506-20	507-20	508-20
Штрих код EAN	 4 078500 046213	 4 078500 046237	 4 078500 046251	 4 078500 046268
Количество в упаковке / на паллете	4 / –	2 / –	1 / –	2 / –
Тип упаковки	Цветная этикетка с информацией о продукте	Цветная этикетка с информацией о продукте	Цветная этикетка с информацией о продукте	Цветная этикетка с информацией о продукте
Информация по продаже	–	–	–	–
Материал	Пенополистирол	Пенополистирол	Пенополистирол	Пенополистирол
Размеры	80 x 80 см	100 x 120 см	120 x 180 см	150 x 150 см
Применение	Посадка и пересадка растений	Посадка и пересадка растений	Посадка и пересадка растений	Топиарная стрижка и обрезка растений
Особенности	Водоотталкивающий брезент, металлические кнопки	Водоотталкивающий брезент, металлические кнопки, 4 ручки, закрывающиеся отверстие для выброса мусора	Водоотталкивающий брезент, металлические кнопки, 4 ручки, закрывающиеся отверстие для выброса мусора, дополнительная мягкая часть для колен	Водоотталкивающий брезент, 4 ручки, регулируемое по ширине отверстие



Инструменты для домашнего садоводства на балконе или террасе

¹ СДЕЛАНО В ГЕРМАНИИ







Описание	Комплект садовых инструментов «Домашнее садоводство» (Дисплей) ¹	Садовые инструменты для балкона «Домашнее садоводство»
Арт. №	8966-32	8974-20
Штрих код EAN		
Количество в упаковке / на паллете	10 / 80	5 / –
Тип упаковки	Цветная картонная упаковка	Цветная информационная карточка
Информация по продаже	Отгружается только в дисплее с 10 шт.	Отгружается только целой упаковкой
Материал		
Эргономичная рукоятка		
Рукоятка с элементами из мягкого пластика		
Применение	Для высадки и пересадки растений, рыхления почвы, обрезки цветов и трав, подметания балкона и террасы	
Особенности	Комплект садовых инструментов для использования в домашних условиях (на балконе, террасе): секатор, лопатка цветочная, мотыжка, щетка и совок. Пластиковый ящик для хранения в комплекте. 25 лет гарантии.	

Инструменты для домашнего садоводства на балконе или террасе



Описание	Комплект садовых инструментов для балкона «Домашнее садоводство»	Пылесос аккумуляторный EasyClean Li с интегрированной батареей
Арт. №	8970-20	9339-20
Штрих код EAN		
Количество в упаковке / на паллете	2 / 78	1 / 48
Тип упаковки	Цветная картонная упаковка	Цветная картонная упаковка
Информация по продаже	–	–
Материал	Литой алюминий и высококачественный пластик	Высококачественный пластик
Эргономичная рукоятка	•	–
Рукоятка с элементами из мягкого пластика	•	–
Применение	Для высадки и пересадки растений, рыхления почвы, обрезки цветов и трав, подметания балкона и террасы	Для уборки в и вне помещений - сбор сухой и влажной грязи, пыли, уборка даже сложной засохшей грязи.
Особенности	Комплект садовых инструментов для использования в домашних условиях (на балконе, террасе): секатор, лопатка цветочная, мотыжка, щетка и совок. Пластиковый ящик для хранения в комплекте. 25 лет гарантии.	Зарядное устройство (аккумулятор интегрирован в корпус продукта), EРА фильтр, длинная щелевая насадка, насадка-щетка в комплекте

Инструменты для домашнего садоводства на балконе или террасе









		
Описание	Шланг-распылитель, 10 м с комплектом для подключения	Комплект сменных насадок для шланга-распылителя
Арт. №	13135-20	13136-20
Штрих код EAN	 4 078500 034852	 4 078500 034876
Количество в упаковке / на паллете	3 / 144	6 / 630
Тип упаковки	Цветная картонная упаковка	Цветная картонная упаковка
Информация по продаже	–	–
Диаметр шланга	–	–
Длина шланга	–	–
Защита от течи	–	–
Материал	–	–
Особенности	Комплект устанавливается в зонах отдыха, например на балконе, террасе или под пляжным зонтом. Мелкое распыление позволяет опустить температуру на 6 °С. Подсоединение осуществляется при помощи Базовой системы полива.	Форсунки обеспечивают распыление воды, которое снижает температуру в жаркие дни. Используются с арт. 13135-20.
Состав комплекта	10 м шланга с внутренним диаметром 3,5 мм, 7 форсунок для распыления (включая концевую форсунку), 13 фиксаторов для подвешивания шланга	3 форсунки для распыления



Инструменты для домашнего садоводства на балконе или террасе

<p>1 СДЕЛАНО В ГЕРМАНИИ </p> <p>2  </p>				
	<p>Комплект для полива в выходные дни ¹</p>	<p>Комплект для полива в выходные дни с емкостью 9 л ¹</p>	<p>Система микрокапельного полива горшечных растений ¹</p>	<p>Опрыскиватель Premium 1 л</p>
<p>Арт. №</p>	1265-20	1266-20	1407-20	806-20
<p>Штрих код EAN</p>				
<p>Количество в упаковке / на паллете</p>	4 / 112	4 / 44	3 / 108	6 / 144
<p>Тип упаковки</p>	Цветная картонная упаковка	Цветная картонная упаковка	Цветная картонная упаковка	Цветная бирка
<p>Информация по продаже</p>	–	–	–	–
<p>Требуется подключение к электросети</p>	•	•	•	–
<p>Требуется подключение к водопроводному крану</p>	–	–	–	–
<p>Подробнее о продукте на стр.</p>				

Инструменты для домашнего садоводства на балконе или террасе

<p>1  2 СДЕЛАНО В ГЕРМАНИИ </p> <p></p>			
	<p>Описание</p>	<p>Пистолет-наконечник балконный "Домашнее садоводство"</p>	<p>Домашнее садоводство: Шланг спиральный 10 м и комплект для полива²</p>
<p>Арт. №</p>	18405-20	18424-20	18402-20
<p>Штрих код EAN</p>			
<p>Количество в упаковке / на паллете</p>	5 / 360	4 / 72	1 / 14
<p>Тип упаковки</p>	Цветная картонная карточка	Цветная картонная упаковка	Цветная картонная упаковка
<p>Диаметр шланга</p>	–	9 мм	13 мм
<p>Длина шланга</p>	–	10 м	15 м
<p>Защита от течи</p>	–	–	•
<p>Материал</p>		Полиуретан	Поливинилхлорид (PVC)
<p>Особенности</p>	<p>Идеально подходит для полива растений на балконе; экстремально мелкое распыление воды благодаря снижению потока воды; курок с фиксатором</p>	<p>Спиральный шланг автоматически скручивается обратно после использования</p>	<p>Высококачественная пружина из нержавеющей стали для автоматического наматывания шланга, встроенная система защиты от морозов, автоматическое сматывание шланга, поворот катушки на 180°, направляющая для шланга, встроенная ручка, защита от кражи</p>
<p>Состав комплекта</p>	–	<p>В комплект входит: штуцер резьбовой, коннектор стандартный, коннектор с автостопом, пистолет-распылитель.</p>	<p>Высококачественный 15 м шланг GARDENA, 1,5 м соединительного шланга, элементы Базовой системы полива и насадка распылитель. Кронштейн и крепежи для крепления на стену.</p>

NatureUp!

Система вертикального сада

Природа вокруг: выращивайте и поливайте на стенах

На небольших балконах, террасах или патио, можно устраивать вечерники! Благодаря системе вертикального сада вы можете украсить стены этого пространства и сделать его еще более уютным. А система автоматического полива позволит наслаждаться свободным временем в окружении зеленого оазиса.



Больше места для растений! Больше времени для расслабления. Замените пустые стены на цветущее великолепие. NatureUp! Система вертикального сада:

- Превращает небольшие пространства в оазисы с роскошными цветами, ароматными травами или разнообразными овощами.
- Предлагает новые решения по дизайну пространства
- Впечатляет продуманной конструкцией
- Добавляет природы и свежести
- Может "умно" поливаться благодаря автоматическим системам подачи воды
- Устойчива к разным погодным условиям



Экономия места

Вертикальный сад, расположенный на стене - настоящее спасение для маленьких пространств и предоставляет множество вариантов по выращиванию разных растений. Нет предела вашей фантазии!



Индивидуальный подход

Гибкая конструкция модулей системы вертикального сада может быть расширена, как вам угодно, к тому же собирается без использования специальных инструментов. Модули можно установить на полу или подвесить к стене при помощи специальных креплений, обладающих экстра надежностью.



"Интеллектуальная" система полива

Излишки воды после полива каждого растения собираются в поддон благодаря специальной системе дренажа, интегрированной в модули.





Комплекты для "умного" полива

- Равномерно поливают растения вертикального сада. Даже в выходные или праздничные дни, когда вас нет дома
- Растения всегда под присмотром благодаря автоматической подаче воды
- Освобождает вам свободное время
- Экономит воду
- Устанавливается удобно и просто с учетом особенностей вашего пространства
- Точно и регулярно подает воду напрямую к корням растений
- Автоматическое управление поливом при помощи таймеров подачи воды (приобретается дополнительно)

СДЕЛАНО В
ГЕРМАНИИ



Описание	Вертикальные модули	Угловые модули
Арт. №	13150-20	13153-20
Штрих код EAN	 4 078500 034890	 4 078500 034906
Количество в упаковке / на паллете	1 / 15	1 / 72
Тип упаковки	Цветная упаковка-дисплей	Цветная упаковка-дисплей
Информация по продаже	–	–
Использование	Для вертикальной высадки растений на террасе и балконе	
Состав комплекта	3 модуля по 3 кашпо каждый, 3 крышки для модулей, 1 поддон, 12 фиксаторов	1 угловых кашпо, 3 крышки для модулей, 1 поддон, 6 фиксаторов, 2 муфты, 16 гвоздей из закаленной стали
Необходимое пространство Д x Ш	65 см x 15 см	17 см x 17 см
Количество растений	Для 9 растений	Для 3 растений
Размеры Д x Ш x В	65 см x 15 см x 54 см	17 см x 17 см x 54 см
Расширение	При помощи арт.13150-20 или 13153-20	
Автоматический полив	При установке таймера автоматического полива и набора для полива GARDENA	





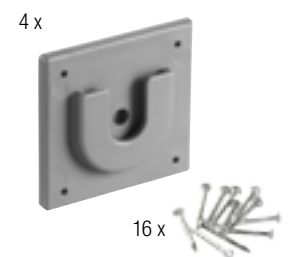
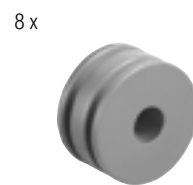
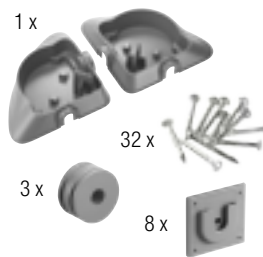
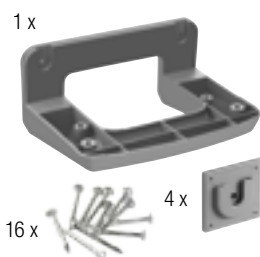



СДЕЛАНО В
ГЕРМАНИИ





Описание	Кронштейн для горизонтального модуля	Кронштейн для углового модуля	Муфта для подвесных модулей	Фиксаторы для подвесных модулей
Арт. №	13162-20	13163-20	13164-20	13166-20
Штрих код EAN	 4 078500 034975	 4 078500 034999	 4 078500 035026	 4 078500 035040
Количество в упаковке / на паллете	3/168	3/168	10/1320	10/1080
Тип упаковки	Цветная упаковка-дисплей	Цветная упаковка-дисплей	Цветная блистерная карточка	Цветная блистерная карточка
Информация по продаже	–	–	–	–
Использование	Возможна фиксация 3 вертикальных модулей. При фиксации 6 модулей необходимо 2 х арт. 13162-20	Возможно подвесить 3 угловых модуля или 6 при условии, что они расположены под углом	Для фиксации модуля с фиксатором и модули друг с другом	Фиксация вертикальных и угловых модулей к стенам.
Состав комплекта	1 х кронштейн, 2 х винта, 2 х дюбеля, 4 х крепежа, 16 х саморезов	2 х угловых кронштейна, 3 х муфты, 8 х фиксаторов, 32 х самореза	8 муфт	4 х фиксатора, 16 х дюбелей, 16 х саморезов
Размеры Д x Ш x В -	18.2 x 13.3 x 8.9 см	–	–	5.0 x 5.0 x 0.8 см









			
Описание	Шланг-распылитель, 10 м с комплектом для подключения	Комплект сменных насадок для шланга-распылителя	Катушка со шлангом настенная автоматическая «Домашнее садоводство», 15 м¹
Арт. №	13135-20	13136-20	18402-20
Штрих код EAN			
Количество в упаковке / на паллете	3 / 144	6 / 630	1 / 14
Тип упаковки	Цветная картонная упаковка	Цветная картонная упаковка	Цветная картонная упаковка
Информация по продаже	–	–	–
Диаметр шланга	–	–	13 мм
Длина шланга	–	–	15 м
Защита от течи	–	–	•
Материал	–	–	Поливинилхлорид (PVC)
Особенности	Комплект устанавливается в зонах отдыха, например на балконе, террасе или под пляжным зонтом. Мелкое распыление позволяет опустить температуру на 6 °С. Подсоединение осуществляется при помощи Базовой системы полива.	Форсунки обеспечивают распыление воды, которое снижает температуру в жаркие дни. Используются с арт. 13135-20.	Высококачественная пружина из нержавеющей стали для автоматического наматывания шланга, встроенная система защиты от морозов, автоматическое сматывание шланга, поворот катушки на 180°, направляющая для шланга, встроенная ручка, защита от кражи
Состав комплекта	10 м шланга с внутренним диаметром 3,5 мм, 7 форсунок для распыления (включая концевую форсунку), 13 фиксаторов для подвешивания шланга	3 форсунки для распыления	Высококачественный 15 м шланг GARDENA, 1,5 м соединительного шланга, элементы Базовой системы полива и насадка распылитель. Кронштейн и крепежи для крепления на стену.

2 СДЕЛАНО В ГЕРМАНИИ









	
Описание	Домашнее садоводство: Шланг спиральный 10 м и комплектом для полива²
Арт. №	18424-20
Штрих код EAN	
Количество в упаковке / на паллете	4 / 72
Тип упаковки	Цветная картонная упаковка
Информация по продаже	Отгружается только целой упаковкой
Диаметр шланга	9 мм
Длина шланга	10 м
Защита от течи	–
Материал	Полиуретан
Особенности	Спиральный шланг автоматически скручивается обратно после использования
Состав комплекта	В комплект входит: штуцер резьбовой, коннектор стандартный, коннектор с автостопом, пистолет-распылитель.

Новые продукты для небольших садов

		
		
		
Описание	Ручная газонокосилка аккумуляторная Li-18/22	Ручная газонокосилка аккумуляторная Li-18/22 без аккумулятора
Арт. №	5023-20	5023-55
Штрих код EAN	 4 078500 049405	 4 078500 048712
Количество в упаковке / на паллете	1 / 8	1 / 8
Тип упаковки	Цветная картонная упаковка	Цветная картонная упаковка
Информация по продаже	—	—
Подробнее о продукте на стр.	стр. 109	стр. 109









CE

Новые продукты для небольших садов

		
		
Описание	Дождеватель осциллирующий AquaZoom S	Дождеватель осциллирующий AquaZoom S (Дисплей)
Арт. №	18710-20	18710-34
Штрих код EAN	 4 078500 048071	 4 078500 049290
Количество в упаковке / на паллете	4 / 64	16 / 64
Тип упаковки	Цветная картонная упаковка	Картонный дисплей
Информация по продаже	—	Поставляется только в дисплее (16 шт.)
Подробнее о продукте на стр.	стр. 27	стр. 27



Инструменты для небольших садов

			
			
Описание	Ножницы для газонов аккумуляторные ClassicCut Li	Ножницы для газонов аккумуляторные ComfortCut Li	Газонокосилка-робот GARDENA Sileno city 250
Арт. №	9853-20	9856-20	15001-32
Штрих код EAN	 4 078500 042482	 4 078500 042550	 4 078500 032568
Количество в упаковке / на паллете	3 / 120	3 / 129	1 / 4
Тип упаковки	Цветная картонная упаковка	Цветная картонная упаковка	Цветная картонная упаковка
Информация по продаже	Поставляется только кратно упаковке	Поставляется только кратно упаковке	–
Подробнее о продукте на стр.	стр. 125	стр. 125	стр. 103

Инструменты для небольших садов

			 
Описание	Разбрасыватель-сеялка ручная M	Газонокосилка барабанная механическая 330 Classic	Мойка высокого давления аккумуляторная AquaClean Li-40/60
Арт. №	431-20	4027-20	9341-20
Штрих код EAN	 4 078500 033121	 4 078500 023351	 4 078500 042420
Количество в упаковке / на паллете	4 / 72	1 / 12	1 / 6
Тип упаковки	Цветная картонная упаковка	Цветная картонная упаковка	Цветная картонная упаковка
Информация по продаже	–	–	–
Рабочая ширина	1 м - макс. 4 м (зависит от скорости вращения рукоятки и типа разбрасываемого материала)	33 см	–
Рекомендованная площадь	до 100 м ²	до 150 м ²	–
Высота кошения, мин-макс	–	12 - 42 мм (4-ступенчатая)	–
Вес	750 г	8.2 кг	10.7 кг
Рекомендуемые принадлежности	–	Травосборник (арт. № 4029)	–
Материал	Высококачественный пластик, устойчивый к появлению коррозии и ударам	Цилиндрические ножи из закаленной, высококачественной стали	Материал насоса - алюминий
Применение	Для распределения по поверхности удобрений, семян, песка или технической соли	Для прецизионного кошения, как ножницами – ровно, тихо и без лишних усилий	Для мобильной и быстрой уборки даже сложной грязи
Особенности	Эргономичная рукоятка, можно использовать круглый год, простое и быстрое распределение сыпучих материалов по поверхности. Вместимость: ~1.65 кг удобрений; ~2.0 кг технической соли для дорожек; ~1.0 кг семян.	Бесконтактный режущий механизм (цилиндрические ножи не соприкасаются с контрожом) обеспечивает бесшумную работу и легкость хода	–
Характеристики	Объем: 1.8 л, 4-ступенчатая регулировка разбрасывания.	Компактное хранение, колеса со специальным профилем, цилиндрические ножи с покрытием от налипания, заточенный контрож, рукоятка для транспортировки, складная рукоятка	Литий-ионная аккумуляторная батарея BLi-40/100, зарядное устройство QC40, насадка с плоской струей 15°, насадка-распылитель, фитинги Базовой системы полива GARDENA для соединения с садовым шлангом

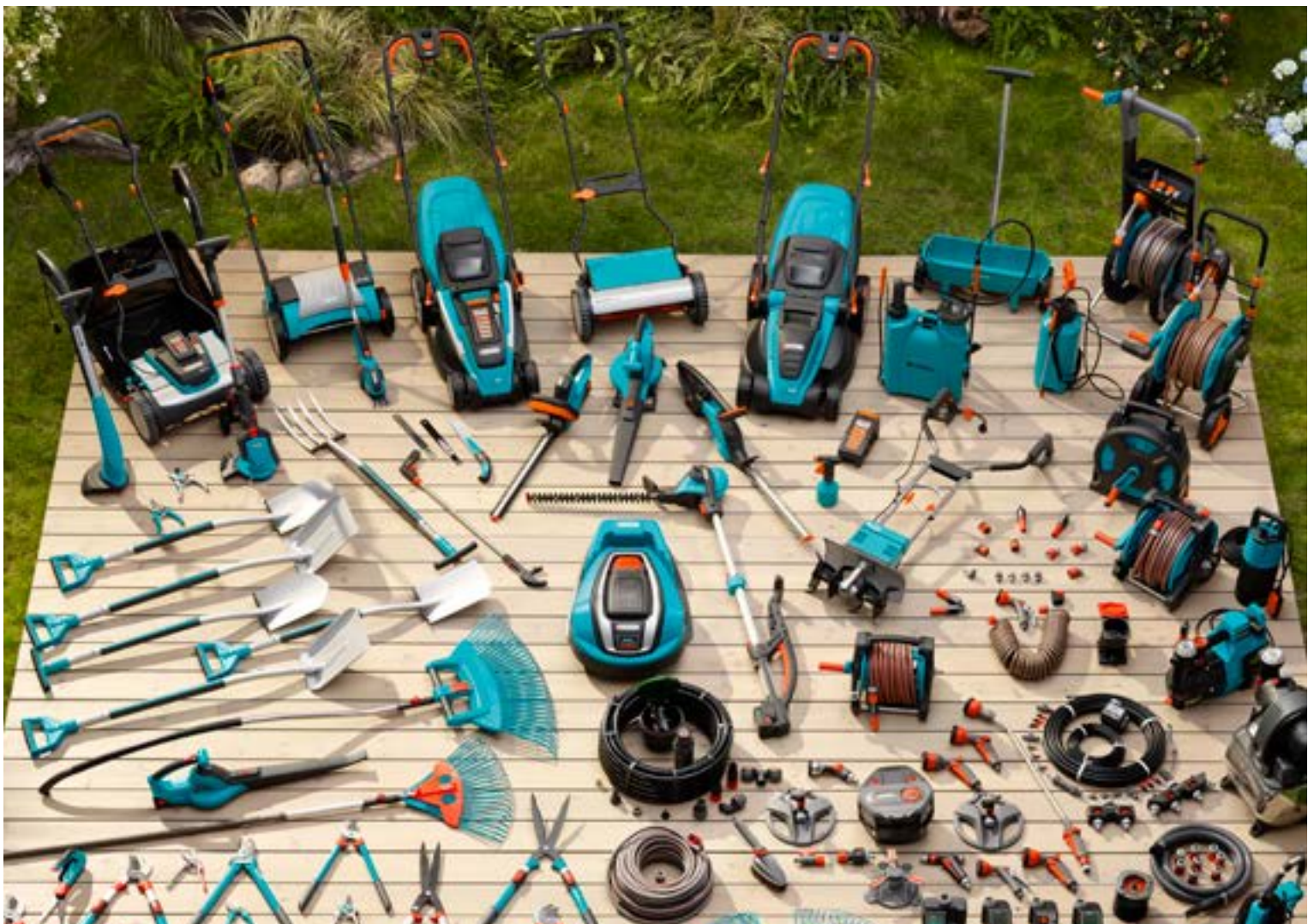

GARDENA Принадлежности

Всегда правильный выбор



Для Базовой системы полива GARDENA



Для систем полива



Для опрыскивателей



Для секаторов



Для ручных пил



Для газонокосилок





Для триммеров



Для аккумуляторной техники

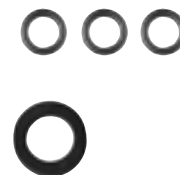

Весь ассортимент запасных частей на www.gardena.com





Описание	Комплект прокладок	Комплект прокладок для штуцеров
Арт. №	1124-20	1125-20
Штрих код EAN	 4 078500 112406	 4 078500 112505
Количество в упаковке / на паллете	10 / 4080	10 / 4080
Тип упаковки	Цветная блистерная карточка	Цветная блистерная карточка
Информация по продаже	Отгружается только упаковкой	Отгружается только упаковкой
Использование	Для штуцеров резьбовых, с арт. 18201 и 18241	Для штуцеров резьбовых, с арт. 902-50, 2902-20 и 18202
Состав комплекта	1 прокладка, 3 0-образных прокладки	1 прокладка, 3 0-образных прокладки

Полив / Опрыскиватели



Описание	Форсунка 5 – 360°	Коннектор водозаборной колонки
Арт. №	5337-20	5797-20
Штрих код EAN	 4 078500 533706	 4 078500 579704
Количество в упаковке / на паллете	10 / 1920	4 / 1152
Тип упаковки	Цветная блистерная карточка	Цветная блистерная карточка
Информация по продаже	Отгружается только упаковкой	Отгружается только упаковкой
Использование	Для дождевателя выдвижного, арт. 1569-29, 1566-29	Для водозаборной колонки, арт. 2797
Дальность полива	2,5 – 5 м	–
Сектор полива	5 – 360°	–
Характеристики	Регулировка расхода воды	–

Ножницы аккумуляторные

				
Описание	Нож для травы	Нож для кустарников	Нож для травы	Нож для кустарника 12,5 см
Арт. №	9862-20	9863-20	2340-20	2342-20
Штрих код EAN	 4 078500 044622	 4 078500 044646	 4 078500 234009	 4 078500 234207
Количество в упаковке / на паллете	4 / –	4 / –	4 / 576	4 / 456
Тип упаковки	Цветная картонная упаковка	Цветная картонная упаковка	Цветная упаковка-дисплей	Цветная упаковка-дисплей
Информация по продаже	–	–	Отгружается только упаковкой	Отгружается только упаковкой
Использование	Для аккумуляторных ножниц арт. № 9853, 9854, 9855, 9856, 9857, 9858	Для аккумуляторных ножниц арт. № 9853, 9854, 9855, 9856, 9857, 9858	Для аккумуляторных ножниц арт. № 8898, 8895, 8897, 8887, 8885, 8887, 8890, 8893	Для аккумуляторных ножниц арт. 8898, 8895, 8897, 8887, 8885, 8890, 8893
Ширина ножей	8 см	–	8 см	–
Длина ножей	–	12 см	–	12.5 см





Ножницы аккумуляторные

			
Описание	Нож запасной	Нож запасной	Нож запасной
Арт. №	2345-20	2346-20	5378-20
Штрих код EAN	 4 078500 234504	 4 078500 234603	 4 078500 537803
Количество в упаковке / на паллете	5 / 1260	5 / 1260	5 / 360
Тип упаковки	Цветная упаковка	Цветная упаковка	Цветная упаковка
Информация по продаже	Отгружается только упаковкой	Отгружается только упаковкой	Отгружается только упаковкой
Использование	Для аккумуляторных ножниц арт. No. 8800, 8801, 8802, 8803, 2500, 2505 и 8818, 8824	Для аккумуляторных ножниц арт. No. 8804, 8805, 2510, и 8820, 8825	Для аккумуляторных ножниц арт. No. 8802, 8803, 8804, 8805 и 8818, 8820, 8824, 8825, 8829
Ширина ножей	8 см	10 см	–
Длина ножей	–	–	20 см







Уход за газоном / Запасные ножи

				
Описание	Нож запасной	Нож запасной	Нож запасной	Нож запасной
Арт. №	4079-20	4080-20	4081-20	4082-20
Штрих код EAN	 4 078500 407908	 4 078500 408004	 4 078500 408103	 4 078500 408202
Количество в упаковке / на паллете	3 / 759	3 / 1020	3 / 759	3 / 759
Тип упаковки	Цветная индивидуальная упаковка	Цветная индивидуальная упаковка	Цветная индивидуальная упаковка	Цветная индивидуальная упаковка
Информация по продаже	Отгружается только упаковкой	Отгружается только упаковкой	Отгружается только упаковкой	Отгружается только упаковкой
Использование	Для газонокосилки, арт. 4031	Для газонокосилок, арт. No. 4033, 4073, 5032	Для электрических газонокосилок, арт. No. 4037	Для электрических газонокосилок, арт. No. 4043

Уход за газоном / Запасные ножи

		
Описание	Нож запасной	Нож запасной
Арт. №	4016-20	4017-20
Штрих код EAN	 4 078500 002585	 4 078500 002608
Количество в упаковке / на паллете	3 / 432	3 / 432
Тип упаковки	Цветная индивидуальная упаковка	Цветная индивидуальная упаковка
Информация по продаже	Отгружается только упаковкой	Отгружается только упаковкой
Использование	Газонокосилка электрическая, Art. No. 4075, 5037	Газонокосилка электрическая, Art. No. 4076, 5042

Уход за газоном / Запасные ножи

			
Описание	Нож запасной	Нож запасной	Нож запасной
Арт. №	4101-20	4103-20	4104-20
Штрих код EAN	 4 078500 024075	 4 078500 035156	 4 078500 025560
Количество в упаковке / на паллете	3 / 360	3 / 420	3 / 420
Тип упаковки	Цветная индивидуальная упаковка	Цветная индивидуальная упаковка	Цветная индивидуальная упаковка
Информация по продаже	Отгружается только упаковкой	Отгружается только упаковкой	Отгружается только упаковкой
Использование	Для газонокосилок, арт. No. 5034, 4074	Для газонокосилок, арт. No. 5038	Для газонокосилок, арт. No. 5041

Газонокосилки-роботы

			
Описание	Набор режущих ножей	Клеммы-соединители ограничительного провода/муфты	Фиксаторы ограничительного провода
Арт. №	4087-20	4089-20	4090-20
Штрих код EAN			
Количество в упаковке / на паллете	5 / 1470	5 / 1470	2 / 200
Тип упаковки	Цветная блистерная карточка	Цветная блистерная карточка	Цветная блистерная карточка
Информация по продаже	—	—	—
Использование	для всех газонокосилок-роботов GARDENA		

Газонокосилки-роботы

		
Описание	Ограничительный провод	Набор для ремонта ограничительного провода
Арт. №	4088-20	4059-20
Штрих код EAN		
Количество в упаковке / на паллете	1 / 120	1 / 400
Тип упаковки	Цветная блистерная карточка	Цветная блистерная карточка
Информация по продаже	—	—
Использование	для всех газонокосилок-роботов GARDENA	



Триммеры

Описание	 Запасные ножи Rotor-Cut	 Сменная кассета	 Сменная кассета	 Сменная кассета
Арт. №	5368-20	5306-20	5307-20	5308-20
Штрих код EAN	 4 078500 536806	 4 078500 530606	 4 078500 530705	 4 078500 530804
Количество в упаковке / на паллете	6 / 936	6 / 1440	6 / 1428	6 / 630
Тип упаковки	Цветная блистерная карточка	Цветная блистерная карточка	Цветная блистерная карточка	Цветная блистерная карточка
Информация по продаже	Отгружается только упаковкой	Отгружается только упаковкой	Отгружается только упаковкой	Отгружается только упаковкой
Диаметр корда	–	1.5 мм	1.6 мм	2.0 мм
Длина корда/ Состав комплекта	20 ножей	10 м	6 м	2 x 3 м
Использование	Для триммеров арт. No. 9823, 9825, 8840, 8841, 2417	Для триммеров арт. No. 8844, 8845	Для триммеров арт. No. 9805, 9806, 9807, 9808, 9809, 9827, 8846, 8847, 8848	Для триммеров арт. No. 8851, 8852



Описание	 			 	 
	CE	CE	CE	CE	CE
Артикул №	9839-20	9845-20	8833-20	9842-20	9843-20
Штрих код EAN	 4 078500 024129	 4 078500 022699	 4 078500 025188	 4 078500 021852	 4 078500 021845
Количество в упаковке / на паллете	2 / 432	1 / 288	3 / 648	1 / 288	1 / 288
Тип упаковки	Цветная картонная упаковка	Цветная картонная упаковка	Цветная картонная упаковка	Цветная картонная упаковка	Цветная картонная упаковка
Информация по продаже	Отгружается только упаковкой	–	Отгружается только упаковкой	–	–
Тип аккумулятора	Литий-ионный аккумулятор	–	–	Литий-ионный аккумулятор	Литий-ионный аккумулятор
Напряжение аккумулятора	18 В	–	–	40 В / 36 В	40 В / 36 В
Емкость аккумулятора	2.6 Ач	–	–	2.6 Ач	4.2 Ач
Время зарядки	~ 4 ч.	–	–	приблиз. 90 мин..	2 ч 20 мин.
Индикатор уровня заряда аккумулятора POWER info	•	–	–	•	•
Алюмин.иевый корпус	•	–	–	–	–
Вес	460 г	–	–	700 г	1200 г
Подходит для	Арт. № 9823, 9825, 9335, 8881, 8866, 5039, 9837, 9838, 1748, 1749	Арт. № 9842, 9843 (40 В тип аккумулятора)	Арт. № 9839, 9840 (18 В Тип аккумулятора)	Арт. № 9860, 9827, 9338, 5033, 5038, 5041, 9341	Арт. № 9860, 9827, 9338, 5033, 5038, 5041, 9341



Артикул	Описание	Стр.
203-32	Перчатки садовые, размер 8	204
205-32	Перчатки садовые для работы с почвой, размер 7	204
206-32	Перчатки садовые для работы с почвой, размер 8	204
215-32	Перчатки рабочие, размер 10	204
216-32	Перчатки для ухода за кустарниками, размер 7	204
241-20	Кронштейн настенный	39
298-20	Сучкорез BL (насадка для комбисистемы)	147
359-20	Ножницы для роз	148
420-20	Разбрасыватель-сеялка 3 л (насадка для комбисистемы)	186, 198
431-20	Разбрасыватель-сеялка ручная M	197/217
432-20	Разбрасыватель-сеялка L	198
432-30	Разбрасыватель-сеялка L (Дисплей 1/2 паллеты)	198
436-20	Разбрасыватель-сеялка XL	198
505-20	Ковер для посадки растений, размер S	209
506-20	Ковер для посадки растений, размер M	209
507-20	Ковер для посадки растений, размер L	209
508-20	Коврик для обрезки растений контурный	209
530-20	Бордюр черный 9 см, длина 9 м	205
532-20	Бордюр черный 15 см, длина 9 м	205
534-20	Бордюр черный 20 см, длина 9 м	205
536-20	Бордюр зеленый 9 см, длина 9 м	205
538-20	Бордюр зеленый 15 см, длина 9 м	205
540-20	Бордюр зеленый 20 см, длина 9 м	205
804-20	Опрыскиватель 0.5 л	199
805-20	Опрыскиватель 1 л	199
806-20	Домашнее садоводство: Опрыскиватель Premium 1 л	199/212
814-20	Опрыскиватель 1.25	200
814-30	Опрыскиватель 1.25 (Дисплей)	200
822-20	Опрыскиватель 5 л	200
823-20	Опрыскиватель 5 л (Дисплей)	200
867-20	Опрыскиватель Comfort 3 л	201
869-20	Опрыскиватель Comfort 5 л	201
884-20	Опрыскиватель ранцевый Comfort 12 л	201
894-20	Раструб	202
897-20	Удлинительная труба	202
899-20	Штанга телескопическая	202
938-20	Распределитель 2-х канальный 3/4"	7
940-20	Распределитель 2-х канальный 1"	7
971-32	Дождеватель круговой Pyramid	26
1124-20	Комплект прокладок для арт. 901/2901	219
1125-20	Комплект прокладок для арт. 902/2902	219
1169-20	Таймер подачи воды	95
1186-20	Кабель дополнительный 10 м (для удлинения датчика дождя или датчика влажности почвы)	97
1188-20	Датчик влажности почвы	97
1197-29	Распределитель воды автоматический	97
1242-27	Блок управления клапанами для полива	101
1250-29	Регулятор	101
1251-29	Клапан для полива 9 В	101
1254-29	Коробка для клапана для полива V1	101
1255-29	Коробка для клапана для полива V3	101
1265-20	Комплект для полива в выходные дни	81/212
1266-20	Комплект для полива в выходные дни с емкостью 9 л	81/212
1278-27	Клапан для полива 24 В	100
1280-20	Соединительный кабель 24 В	100
1282-20	Концевая муфта для кабеля 24 В	101
1283-29	Блок управление клапанами для полива 4030	101
1323-29	Заглушка 4,6 мм (10 шт. в блистере)	74
1327-20	Колышки для шлангов (10 шт. в блистере)	73
1340-29	Капельница концевая 2 л/час (25 шт. в блистере)	75
1346-20	Шланг магистральный 13 мм (1/2"), 15 м	73
1348-20	Шланг подающий 4.6 мм (3/16"), 50 м	73

Артикул	Описание	Стр.
1350-29	Шланг подающий 4.6 мм (3/16"), 15 м	73
1354-20	Мастер-блок 2000	72
1355-20	Мастер-блок 1000	72
1362-20	Шланг сочащийся для наземной прокладки 4.6 мм (3/16")	69
1365-29	Микронасадка 360* (5 шт. в блистере)	77
1367-29	Микронасадка 180* (5 шт. в блистере)	77
1368-29	Микронасадка 90* (5 шт. в блистере)	77
1369-29	Микрождеватель круговой (2 шт. в блистере)	77
1370-29	Микронасадка ленточная (5 шт. в блистере)	77
1371-29	Микронасадка распыляющая (5 шт. в блистере)	78
1372-29	Насадка концевая ленточная (5 шт. в блистере)	77
1373-20	Комплект для микрокапельного полива в теплице базовый	68
1374-29	Кран запорный (5 шт. в блистере)	79
1377-20	Надставка (5 шт. в блистере)	79
1391-29	Капельница концевая, регулируемая (10 шт. в блистере)	75
1395-20	Шланг сочащийся для подземной прокладки 50 м (комплект для удлинения арт. 1389)	71
1396-29	Микрождеватель шестипозиционный (5 шт. в блистере)	77
1407-20	Система микрокапельного полива горшечных растений	81/212
1411-20	Шланг заборный с фильтром 25 мм (1"), 3.5 м	64
1417-20	Поплавковый всасывающий фильтр предварительной очистки (1")	65
1418-20	Шланг заборный с фильтром 25 мм (1"), 7 м	64
1476-20	Насос погружной высокого давления 6000/5 автоматический	55
1489-20	Насос для скважин 5500/5 inox	56
1492-20	Насос для скважин 6000/5 inox	56
1510-20	Фильтр центральный	92
1513-27	Штуцер резьбовой	93
1552-29	Дождеватель выдвижной S-CS полосовой	90
1553-29	Дождеватель выдвижной S-ES полосовой	90
1554-29	Дождеватель выдвижной S 30	89
1555-29	Дождеватель выдвижной S 50	89
1559-29	Дождеватель многоконтурный выдвижной автоматический AquaContour	90
1566-29	Дождеватель выдвижной S 80/300	89
1569-27	Дождеватель выдвижной S 80	89
1720-22	Шланг заборный 19 мм (3/4"), 50 м в бухте	64
1721-22	Шланг заборный 25 мм (1"), 45 м в бухте	64
1723-20	Коннектор для заборного шланга 19 мм (3/4")	65
1724-20	Коннектор для заборного шланга 25 мм (1")	65
1726-20	Фильтр с клапаном противотока 19 мм (3/4")	65
1727-20	Фильтр с клапаном противотока 25 мм (1")	65
1729-20	Подводка 33.3 мм (1")	65
1730-20	Фильтр предварительной очистки до 6000 л/ч	62
1731-20	Фильтр предварительной очистки до 3000 л/ч	62
1732-20	Насос садовый 4000/5	52
1734-20	Насос садовый 5000/5	52
1736-20	Насос садовый 6000/6 inox	52
1739-20	Выключатель манометрический электронный	62
1743-20	Фитинг к погружному насосу 1" x 1"	63
1744-20	Фитинг к погружному насосу 5/4" x 1"	63
1745-20	Фитинг к насосу	63
1748-20	Насос дренажный для чистой воды аккумуляторный 2000/2 Li-18	60
1749-20	Насос для резервуаров с дождевой водой аккумуляторный 2000/2 Li-18	54
1752-20	Комплект для подсоединения шланга 3/4"	63
1753-20	Станция бытового водоснабжения автоматическая 3000/4 Eco	57
1754-20	Станция бытового водоснабжения автоматическая 4000/5 Eco	57

Артикул	Описание	Стр.
1755-20	Станция бытового водоснабжения автоматическая 5000/5 Eco	57
1756-20	Станция бытового водоснабжения автоматическая 5000/5 Eco inox	57
1757-20	Насос напорный автоматический 3500/4	58
1758-20	Насос напорный автоматический 4000/5	58
1759-20	Насос напорный автоматический 5000/5 LCD	58
1760-20	Насос напорный автоматический 6000/6 LCD inox	58
1762-20	Насос для резервуаров с дождевой водой 4000/1	54
1764-20	Насос для резервуаров с дождевой водой 4700/2 inox	54
1766-20	Насос для резервуаров с дождевой водой 4700/2 inox auto	54
1768-20	Насос погружной высокого давления 5900/4 inox	55
1771-20	Насос погружной высокого давления 5900/4 inox auto	55
1773-20	Насос погружной высокого давления 6100/5 inox auto	55
1780-20	Насос дренажный для чистой воды 7000 SL	59
1785-20	Насос дренажный для чистой воды 13000 Aquasensor	59
1787-20	Насос дренажный для чистой воды 21000 inox	59
1795-20	Насос дренажный для грязной воды 7500	61
1797-20	Насос дренажный для грязной воды 8500 aquasensor	61
1799-20	Насос дренажный для грязной воды 13000 aquasensor	61
1802-20	Насос дренажный для грязной воды 20000 inox	61
1874-29	Таймер подачи воды MultiControl duo	96
1890-29	Таймер подачи воды Flex	95
1891-29	Таймер подачи воды Select	95
1892-29	Таймер подачи воды Master	95
1949-20	Дождеватель круговой Vario Comfort	26
1953-20	Дождеватель круговой Foxtrott Classic	26
1968-20	Шланг сочащийся 7,5 м	31
1969-20	Шланг сочащийся 15 м	31
1987-22	Шланг сочащийся (в бухте 100 м)	31
1995-20	Шланг-дождеватель зеленый 7,5м	31
1998-20	Шланг-дождеватель зеленый 15м	31
2062-20	Дождеватель круговой Mambo Comfort	26
2065-20	Дождеватель круговой секторный Tango Comfort	26
2073-20	Дождеватель круговой шестипозиционный Boogie Classic	26
2340-20	Нож для травы 8 см	220
2342-20	Нож для кустарников 12,5 см	220
2345-20	Нож запасной 8 см для ножниц для газона	220
2346-20	Нож запасной 10 см	220
2674-20	Тележка для шланга металлическая 100	38
2722-20	Колонка входная	86
2724-20	Кран запорный	92
2760-37	Дренажный клапан	93
2761-20	Соединитель 25 мм x 3/4"-внутренняя резьба	91
2762-20	Соединитель 25 мм x 1"-внутренняя резьба	91
2763-20	Соединитель 25 мм x 1"-наружная резьба	91
2771-20	Соединитель Т-образный 25 мм	92
2773-20	Соединитель L-образный 25 мм	92
2775-20	Соединитель 25 мм	92
2778-20	Заглушка 25 мм	92
2780-20	Соединитель L-образный 25 мм x 1/2"-наружная резьба	91
2781-20	Соединитель L-образный 25 мм x 3/4"-наружная резьба	91
2782-20	Соединитель L-образный 25 мм x 1/2"-наружная резьба	91
2783-20	Соединитель L-образный 25 мм x 3/4"-наружная резьба	91
2786-20	Соединитель Т-образный 25 мм x 1/2"-наружная резьба	91

Артикул	Описание	Стр.
2787-20	Соединитель Т-образный с наружной резьбой 25 мм x 3/4"	91
2790-20	Соединитель Т-образный с внутренней резьбой 25 мм x 3/4"	91
2792-20	Шланг подающий 25 мм x 25 м	93
2793-20	Шланг подающий 25 мм x 50 м	93
2799-20	Шланг подающий 32 мм x 50 м	93
2801-20	Штуцер «Профи» 3/4"	15
2802-20	Штуцер «Профи» 1"	15
2814-20	Коннектор с автостопом «Профи»	15
2817-20	Коннектор «Профи»	15
2818-20	Наконечник «Профи»	17
2819-20	Коннектор с регулятором «Профи»	15
2821-20	Адаптер универсальный «Профи» 3/4"	16
2830-20	Переходник понижающий «Профи»	16
2831-20	Переходник «Профи»	16
2833-20	Тройник «Профи» 3/4"	16
2834-20	Тройник «Профи»	16
2835-20	Переходник Т-образный «Профи»	16
2907-20	Штуцер без резьбы 3/4"	7
2921-20	Адаптер 3/4"	11
2931-29	Переходник	12
2934-20	Тройник	12
2942-20	Коннектор с регулятором 1/2"	11
2943-20	Коннектор с регулятором 3/4"	11
2976-20	Клапан регулирующий 1/2"	11
2977-20	Клапан регулирующий	11
2998-20	Штуцер шарнирный 1/2"-1"	7
2999-20	Штуцер шарнирный 3/4"-1"	7
3004-20	Комплект: Рыхлитель 9 см (насадка для комбисистемы) + Грабли 30 см (насадка для комбисистемы) + Ручка алюминиевая эргономичная 130 см (для комбисистемы)	192
3022-20	Комплект: Грабли веерные (насадка для комбисистемы) + Ручка деревянная 130 см (Дисплей)	192
3024-20	Комплект: Грабли 30 см (насадка для комбисистемы) + Ручка деревянная 130 см (Дисплей)	192
3039-20	Сажалка для луковичных растений (ручной инструмент) (Дисплей)	181
3099-20	Грабли пластиковые веерные регулируемые (насадка для комбисистемы)	185
3099-30	Комплект: Грабли пластиковые регулируемые (насадка для комбисистемы) + Ручка алюминиевая эргономичная 130 см (для комбисистемы)	192
3100-20	Грабли проволочные пружинящие (насадка для комбисистемы)	185
3101-20	Грабли для газонов (насадка для комбисистемы)	186
3103-20	Грабли стальные веерные регулируемые (насадка для комбисистемы)	185
3107-20	Грабли пластиковые веерные XXL складные (насадка для комбисистемы)	185
3108-20	Плодосборник (насадка для комбисистемы)	189
3112-20	Мотыга 14 см (насадка для комбисистемы)	187
3115-20	Плодосъемник (насадка для комбисистемы)	190
3120-20	Грабли для сбора листьев (насадка для комбисистемы)	185
3132-20	Культиватор 3,6 см (насадка для комбисистемы)	187
3166-20	Рыхлитель 9 см (насадка для комбисистемы)	187
3168-20	Грабли изогнутые 36 см (насадка для комбисистемы)	188
3176-20	Грабли 25 см (насадка для комбисистемы)	188
3179-20	Грабли 41 см (насадка для комбисистемы)	188
3180-20	Мотыга для корнеплодных 8 см (насадка для комбисистемы)	187
3189-20	Мотыга для корнеплодных 16 см (насадка для комбисистемы)	187

Артикул	Описание	Стр.
3192-20	Мотыга-волокуша 12 см (насадка для комбисистемы)	187
3196-20	Культиватор звездочный (насадка для комбисистемы)	188
3215-20	Тяпка садовая 7 см (насадка для комбисистемы)	188
3219-20	Тяпка садовая 9 см (насадка для комбисистемы)	188
3240-20	Лопата для уборки снега 40 см с пластиковой кромкой	194
3241-20	Лопата для уборки снега 50 см с пластиковой кромкой	194
3242-20	Лопата для уборки снега 40 см с кромкой из нержавеющей стали	195
3243-20	Лопата для уборки снега 50 см с кромкой из нержавеющей стали	195
3250-20	Скребок для льда и снега 15 см	195
3255-20	Разбрасыватель-сеялка ручная S	194/ 197
3260-20	Скрепер для уборки снега	194
3381-20	Грабли для очистки газонов 60 см (насадка для комбисистемы)	186
3391-20	Прореживатель (насадка для комбисистемы)	186
3395-20	Прореживатель на колесах (насадка для комбисистемы)	186
3412-20	Сажалка для луковичных растений (ручной инструмент)	181
3487-20	Сажалка-лункообразователь (ручной инструмент)	181
3501-20	Кронштейн для садовых инструментов (система хранения комбисистемы)	184
3503-20	Держатель к кронштейну для садовых инструментов (система хранения комбисистемы)	184
3517-20	Извлекатель сорняков	206
3605-20	Щетка щелевая	189
3609-20	Щетка для террас (насадка для комбисистемы)	189
3622-20	Щетка для дорожек	189
3622-30	Комплект: Щетка для дорожек (насадка для комбисистемы) + Рукоятка деревянная 130 см (Дисплей)	193
3634-20	Щетка щелевая треугольная (насадка для комбисистемы)	190
3651-20	Очиститель для желобов (насадка для комбисистемы)	190
3713-20	Рукоятка алюминиевая 130 см (для комбисистемы)	182
3715-20	Рукоятка алюминиевая 150 см (для комбисистемы)	182
3719-20	Рукоятка телескопическая 90-145 см (для комбисистемы)	183
3720-20	Рукоятка телескопическая 160-290 см (для комбисистемы)	183
3721-20	Рукоятка телескопическая 210-390 см (для комбисистемы)	183
3723-20	Рукоятка деревянная FSC® 130 см (для комбисистемы)	182
3725-20	Рукоятка деревянная FSC® 150 см (для комбисистемы)	182
3728-20	Рукоятка деревянная FSC® 180 см (для комбисистемы)	182
3734-20	Рукоятка алюминиевая эргономичная 130 см (для комбисистемы)	183
4016-20	Нож запасной для газонокосилки электрической PowerMax 37 E	221
4017-20	Нож запасной для газонокосилки электрической PowerMax 42 E	221
4018-20	Газонокосилка барабанная механическая 400 Classic (ширина 40см, 12-42мм)	115
4022-20	Газонокосилка барабанная механическая 400C Comfort (ширина 40см, 12-42мм, рукоятки эрго)	115
4027-20	Газонокосилка барабанная механическая 330 Classic	115
4029-20	Травосборник. Подходит ко всем типам барабанных газонокосилок GARDENA	116
4057-20	Чехол для хранения газонокосилки-робота	105

Артикул	Описание	Стр.
4065-20	Травосборник. Подходит ко всем скарификаторам-аэраторам GARDENA	117
4066-20	Скарификатор-аэратор газонный электрический ES 500 (500Вт, 30см, рабочие элементы - пружины)	117
4068-20	Скарификатор-аэратор газонный электрический EVC 1000 (1000Вт, 30см, рабочие элементы - металлические ножи)	117
4080-20	Нож запасной для газонокосилки электрической PowerMax 32 E	221
4081-20	Нож запасной для газонокосилки электрической PowerMax 36 E	221
4082-20	Нож запасной для газонокосилки электрической PowerMax 42 E	221
4087-20	Набор режущих ножей (9шт)	222
4088-60	Ограничительный провод для газонокосилки-робота GARDENA (150 м)	222
4089-20	Соединители ограничительного провода (6 муфт и 2 клеммы)	222
4090-20	Фиксаторы ограничительного провода (100 шт)	222
4100-20	Нож запасной для газонокосилки аккумуляторной PowerMax Li-40	113
4101-20	Нож запасной для газонокосилки электрической PowerMax 1400/34	113
4103-20	Нож запасной для газонокосилки аккумуляторной PowerMax Li-40/37	113
4104-20	Нож запасной для газонокосилки аккумуляторной PowerMax Li-40/41	113
4424-22	Шланг резиновый Premium 13 мм (1/2"), 50 м в бухте	46
4434-22	Шланг резиновый Premium 19 мм (3/4"), 50 м в бухте	46
4971-20	Шланг армированный прозрачный 6x3 мм x 1 м (в бухте 50 м)	49
4973-20	Шланг армированный прозрачный 8x3 мм x 1 м (в бухте 50 м)	49
4975-20	Шланг армированный прозрачный 9x3 мм x 1 м (в бухте 40 м)	49
4976-20	Шланг армированный прозрачный 10x3 мм x 1 м (в бухте 50 м)	49
4978-20	Шланг армированный прозрачный 13x3,5 мм x 1 м (в бухте 50 м)	49
4982-20	Шланг прозрачный зеленый 4x1 мм x 1 м (в бухте 200 м)	49
4985-20	Шланг прозрачный зеленый 6x1,5 мм x 1 м (в бухте 100 м)	49
4986-20	Шланг прозрачный зеленый 8x1,5 мм x 1 м (в бухте 80 м)	49
4988-20	Шланг прозрачный зеленый 10x2 мм x 1 м (в бухте 50 м)	49
5023-20	Ручная газонокосилка аккумуляторная Li-18/22	109
5023-55	Ручная газонокосилка аккумуляторная Li-18/22 без аккумулятора	109
5032-20	Газонокосилка электрическая PowerMax™ 1200/32	112
5033-20	Газонокосилка аккумуляторная PowerMax™ Li-40/32	110
5034-20	Газонокосилка электрическая PowerMax™ 1400/34	112
5037-20	Газонокосилка электрическая PowerMax™ 1600/37	112
5038-20	Газонокосилка аккумуляторная PowerMax™ Li-40/37	111
5039-20	Газонокосилка аккумуляторная PowerMax™ Li-18/32	110
5039-55	Газонокосилка аккумуляторная PowerMax™ Li-18/32 без аккумулятора	110
5041-20	Газонокосилка аккумуляторная PowerMax™ Li-40/41	111
5042-20	Газонокосилка электрическая PowerMax™ 1800/42	112
5306-20	Лезвия запасные для триммера для AccuCut (8844)	124

Артикул	Описание	Стр.
5307-20	Кассета сменная (для арт.8846, 8847, 8848)	223
5308-20	Кассета сменная (для арт. 8851, 8852)	223
5337-20	Форсунка 5-360 (2 шт. в комплекте)	219
5368-20	Ножи запасные RotorCut (для триммера для AccuCut (8844), для EasyCut (09823))	223
5797-20	Коннектор водозаборной колонки	219
8007-20	Катушка для шланга Classic 50	39
8010-20	Катушка Classic 10 со шлангом и комплектом фитингов для подключения	39
8023-20	Катушка со шлангом настенная автоматическая Comfort 25	41
8024-20	Катушка со шлангом настенная автоматическая Comfort 35	41
8026-20	Катушка со шлангом настенная автоматическая, 30 м (голубая) с комплектом для полива (1x 18200, 1x 18201, 1x 18202, 1x 18215, 1x 18213, 1x 18300)	41
8133-20	Дождеватель многоконтурный автоматический AquaContour automatic Comfort	30
8135-20	Дождеватель импульсный на подставке Premium	29
8136-20	Дождеватель импульсный на колышке Premium	29
8141-20	Дождеватель импульсный Comfort	29
8144-20	Турбодождеватель Comfort	29
8188-20	Счетчик воды	7
8193-20	Распределитель 2-х каналный	7
8194-20	Распределитель 4-х каналный	7
8201-29	Турбодождеватель выдвижной Т 100	88
8203-29	Турбодождеватель выдвижной Т 200	88
8205-29	Турбодождеватель выдвижной Т 380	88
8223-20	Дождеватель выдвижной осциллирующий OS 140	88
8250-20	Водозаборная колонка	86
8255-20	Базовый комплект садового водопровода	86
8310-29	Капельница концевая, уравнивающая давление (2л/час) (10 шт. в блистере)	21
8311-29	Капельница внутренняя, уравнивающая давление (2л/час) (10 шт. в блистере)	21
8313-20	Дозатор для удобрений	72
8316-29	Капельница концевая регулируемая, уравнивающая давление (5 шт. в блистере)	75
8317-29	Капельница внутренняя регулируемая, уравнивающая давление (5 шт. в блистере)	76
8320-29	Микродождеватель для малых площадей (10 шт. в блистере)	78
8321-29	Микродождеватель для малых площадей 4,6 мм (3/16") (10 шт. в блистере)	78
8322-29	Ключ монтажный	72
8324-29	Заглушка 13 мм (1/2") (5 шт. в блистере)	74
8327-20	Направляющая 4,6 мм (3/16") (3 шт. в блистере)	73
8328-20	Направляющая 13 мм (1/2") (3 шт. в блистере)	73
8329-29	Соединитель Т-образный 13 мм (1/2") (2 шт. в блистере)	73
8330-29	Соединитель Т-образный 4,6 мм (3/16") (10 шт. в блистере)	74
8331-29	Соединитель Т-образный для микронасадок 13 мм (5 шт. в блистере)	79
8332-29	Соединитель Т-образный для микронасадок 4,6 мм (5 шт. в блистере)	79
8333-20	Соединитель-переходник Т-образный (5 шт. в блистере)	74
8334-29	Крестовина 4,6 мм (3/16") (10 шт. в блистере)	74
8337-29	Соединитель 4,6 мм (3/16") (10 шт. в блистере)	74
8339-29	Крестовина 13 мм (1/2") (2 шт. в блистере)	74
8356-29	Соединитель 13 мм (1/2") (3 шт. в блистере)	74
8357-29	Кран запорный 4,6 мм (3/16") (2 шт. в блистере)	73
8358-29	Кран запорный 13 мм (1/2")	73
8363-20	Надставка к арт. № 8361 (2 шт. в блистере)	79
8379-20	Крепление 4,6 мм (1/2") (5 шт. в блистере)	73
8380-29	Крепление 13 мм (1/2") (2 шт. в блистере)	73
8381-29	Соединитель L-образный 4,6 мм (3/16") (10 шт. в блистере)	74

Артикул	Описание	Стр.
8382-29	Соединитель L-образный 13 мм (1/2") (2 шт. в блистере)	74
8392-29	Капельница внутренняя регулируемая (10 шт. в блистере)	76
8702-20	Секатор В+/L	147
8704-20	Ножницы бытовые Шнип-Шнап	148
8710-20	Сучкорез Premium 700 В	156
8712-20	Точилка для режущих инструментов	166
8713-48	Топор походный 900 В	165
8714-48	Топор плотницкий 1000 А	165
8716-48	Топор универсальный 1400 А	165
8718-30	Комплект: Топор-колун малый 1600 А + Заточной комплект (Дисплей)	165
8718-48	Топор-колун малый 1600 S	165
8719-48	Топор-колун большой 2800 S	165
8730-20	Ножницы для травы Classic	142
8733-20	Ножницы для травы Comfort	143
8734-20	Ножницы для травы поворотные Comfort	143
8735-20	Ножницы для травы поворотные Comfort Plus	143
8737-20	Пила садовая 300 PP	162
8738-20	Пила садовая изогнутая 300 PP	162
8742-20	Пила садовая складная 135 P	163
8743-20	Пила садовая складная 200 P	163
8745-20	Пила садовая 300 P	163
8773-20	Сучкорез Comfort с храповым механизмом SmartCut	156
8798-20	Секатор с храповым механизмом SmartCut	147
8833-20	Зарядное устройство для литий-ионных аккумуляторов BLi-18 (для арт. 9839)	63/114/ 135/224
8853-30	Секатор В/S-M (Дисплей)	145
8854-20	Секатор В/S	145
8855-20	Секатор с наковаленкой А/S	145
8867-20	Комплект: высоторез телескопический аккумуляторный TCS Li 18/20 + штанговые ножницы для живой изгороди THS Li 18/42	134
8881-20	Телескопические ножницы для живой изгороди аккумуляторные THS Li-18/42	133
8881-55	Телескопические ножницы для живой изгороди аккумуляторные THS Li-18/42 без аккумулятора	133
8903-20	Секатор с наковаленкой А/М	146
8904-20	Секатор В/М	146
8905-20	Секатор В/S-XL	146
8906-20	Секатор В/L	147
8911-20	Мотыжка ручная 6 см с 2 зубцами (ручной садовый инструмент / насадка для комбисистемы)	177
8915-20	Мотыжка ручная 6.5 см с 3 зубцами (ручной садовый инструмент-насадка для комбисистемы)	177
8919-20	Грабли ручные 12 см (ручной садовый инструмент / насадка для комбисистемы)	177
8921-20	Рыхлитель ручной 7 см (ручной садовый инструмент / насадка для комбисистемы)	177
8923-20	Пропальватель ручной 7 см (ручной садовый инструмент / насадка для комбисистемы)	178
8927-20	Очиститель щелевой (ручной садовый инструмент / насадка для комбисистемы)	178
8929-20	Совок цветочный 8.5 см (ручной садовый инструмент / насадка для комбисистемы)	178
8935-20	Совок для прополки 14.5 см (ручной инструмент)	178
8950-20	Совок цветочный 8 см (ручной инструмент)	178
8951-20	Совок цветочный 6 см (ручной инструмент)	178
8952-20	Вилка садовая (ручной инструмент)	179
8953-20	Совок садовый большой (ручной инструмент)	179
8955-20	Мотыжка ручная 6 см (ручной инструмент)	179
8956-20	Грабли ручные 12 см (ручной инструмент)	179
8957-20	Рыхлитель ручной 7 см Comfort (ручной инструмент)	179
8958-20	Грабли цветочные 8.5 см Comfort (ручной инструмент)	179

Артикул	Описание	Стр.
8965-30	Комплект садовых инструментов базовый "Домашнее садоводство" (секатор, лопатка, совок для прополки, перчатки садовые) (Дисплей)	180
8966-30	Комплект садовых инструментов "Домашнее садоводство" (секатор, лопатка, перчатки садовые, многофункциональный кувшин с заостренным краем) (Дисплей)	180
8966-32	Комплект инструментов для балкона (секатор, лопатка, многофункциональный кувшин с заостренным краем), (Дисплей)	210
8970-20	Комплект садовых инструментов для балкона "Домашнее садоводство" (секатор, лопатка цветочная, мотыжка, щетка и совок, ящик для хранения)	180
8970-30	Комплект садовых инструментов для балкона "Домашнее садоводство" (секатор, лопатка цветочная, мотыжка, щетка и совок, ящик для хранения) (Дисплей)	210
8974-20	Садовые инструменты для балкона "Домашнее садоводство" (лопатка цветочная, мотыжка)	180
9000-29	Насос дренажный для чистой воды 8200	59
9001-29	Насос дренажный для чистой воды 8600	59
9006-29	Насос дренажный для грязной воды 9300	61
9011-29	Насос садовый 3000/4 с комплектом для полива	51
9013-29	Насос садовый 3600/4	51
9020-29	Станция бытового водоснабжения автоматическая 3000/4	57
9022-29	Станция бытового водоснабжения автоматическая 3600/4	57
9025-29	Насос погружной высокого давления 4700/2	55
9332-20	Воздуходув-пылесос ErgoJet 3000 (регулируемая скорость, с мешком для сбора мусора 45л. в к-те (310км/ч, изм. 16:1)	138
9338-20	Воздуходув-пылесос аккумуляторный PowerJet Li-40	138
9338-55	Воздуходув-пылесос аккумуляторный PowerJet Li-40 без аккумулятора в комплекте	138
9339-20	Пылесос аккумуляторный EasyClean Li с интегрированной батареей	137, 210
9340-20	Пылесос аккумуляторный EasyClean Li с интегрированной батареей и кронштейном для крепления	137
9341-20	Мойка высокого давления аккумуляторная AquaClean Li-40/60	139
9341-55	Мойка высокого давления аккумуляторная AquaClean Li-40/60 без аккумулятора в комплекте	139
9342-20	Насадка для чистки плоских поверхностей AquaClean	139
9343-20	Комплект насадок для пылесоса EasyClean Li	139
9344-20	Фильтр сменный для аккумуляторного пылесоса EasyClean Li	140
9345-20	Насадка-распылитель для удаления грязи AquaClean	139
9360-20	Воздуходув аккумуляторный PowerJet Li-18	138
9360-55	Воздуходув аккумуляторный PowerJet Li-18 без аккумулятора	138
9805-20	Триммер электрический SmallCut 300/23	122
9806-20	Триммер электрический Small Cut Plus 350/23	122
9822-42	Триммер аккумуляторный SmallCut Li-23R с интегрированной батареей	119
9827-20	Триммер аккумуляторный PowerCut Li-40/30	120
9827-55	Триммер аккумуляторный PowerCut Li-40/30 без аккумулятора	120
9830-20	Ножницы для живой изгороди электрические EasyCut 420/45	131
9831-20	Ножницы для живой изгороди электрические EasyCut 450/50	131
9832-20	Ножницы для живой изгороди электрические EasyCut 500/55	131
9833-20	Ножницы для живой изгороди электрические ComfortCut 550/50	132
9834-20	Ножницы для живой изгороди электрические ComfortCut 600/55	132

Артикул	Описание	Стр.
9836-20	Ножницы для живой изгороди аккумуляторные EasyCut Li с интегрированной батареей	129
9837-20	Ножницы для живой изгороди аккумуляторные ComfortCut Li-18/50 с аккумулятором	129
9837-55	Ножницы для живой изгороди аккумуляторные ComfortCut Li-18/50 без аккумулятора	129
9838-20	Ножницы для живой изгороди аккумуляторные ComfortCut Li-18/60 с аккумулятором	130
9838-55	Ножницы для живой изгороди аккумуляторные ComfortCut Li-18/60 без аккумулятора	130
9842-20	Аккумулятор литий-ионный BLi-40/100	135/140
9843-20	Аккумулятор литий-ионный BLi-40/160	135/140
9845-20	Зарядное устройство QC40 для литий-ионных аккумуляторов BLi-40 (для арт. 9842, 9843)	135/140
9853-20	Ножницы для газонов аккумуляторные ClassicCut Li	125/217
9854-20	Ножницы для газонов и кустарников аккумуляторные ClassicCut Li	126
9855-20	Ножницы для газонов аккумуляторные ClassicCut Li с телескопической рукояткой	126
9856-20	Ножницы для газонов аккумуляторные ComfortCut Li	125
9857-20	Ножницы для газонов и кустарников аккумуляторные ComfortCut Li	126
9858-20	Ножницы для газонов аккумуляторные ComfortCut Li с телескопической рукояткой	126
9859-20	Рукоятка телескопическая для аккумуляторных ножниц для травы и кустарников	127
9860-20	Ножницы для живой изгороди аккумуляторные PowerCut Li-40/60 с аккумулятором	130
9860-55	Ножницы для живой изгороди аккумуляторные PowerCut Li-40/60 без аккумулятора	130
9861-20	Колеса опорные для аккумуляторных ножниц для травы и кустарников	127
9862-20	Нож для травы (для ClassicCut Li, ComforCut Li)	127
9863-20	Нож для кустарников (для ClassicCut Li, ComforCut Li)	127
9870-20	Триммер электрический EasyCut 450/25	121
9872-20	Триммер электрический ComfortCut 550/28	121
9874-20	Триммер электрический PowerCut 650/28	121
9876-20	Триммер аккумуляторный EasyCut Li-18/23	119
9876-55	Триммер аккумуляторный EasyCut Li-18/23 без аккумулятора	119
9878-20	Триммер аккумуляторный ComfortCut Li-18/23	120
9878-55	Триммер аккумуляторный ComfortCut Li-18/23 без аккумулятора	120
12000-20	Высоторез StarCut 160 plus	158
12001-20	Высоторез телескопический StarCut 410 plus	158
12002-20	Сучкорез EasyCut 500B	153
12003-20	Сучкорез EasyCut 680B	153
12004-20	Сучкорез EasyCut 680A	153
12005-20	Сучкорез TeleCut 520-670 В	155
12005-30	Сучкорез TeleCut 520-670 В (Дисплей)	155
12006-20	Сучкорез EnergyCut 600B	154
12007-20	Сучкорез EnergyCut 750B	154
12008-20	Сучкорез EnergyCut 750A	154
12009-20	Сучкорез TeleCut 650-900 В	155
12009-30	Сучкорез TeleCut 650-900 В (Дисплей)	155
12010-20	Сучкорез SlimCut	157
12010-30	Сучкорез SlimCut (Дисплей)	157
12100-20	Ножницы для травы поворотные Comfort с телескопической рукояткой	142
12300-20	Ножницы для живой изгороди механические NatureCut	150
12301-20	Ножницы для живой изгороди механические EasyCut	150
12302-20	Ножницы для живой изгороди механические PrecisionCut	150

Артикул	Описание	Стр.
12303-20	Ножницы для живой изгороди механические 2в1 EnergyCut	151
12304-20	Ножницы для живой изгороди механические TeleCut	151
13000-34	Комплект для террас базовый (дисплей)	68
13001-20	Комплект микрокапельного полива базовый	68
13002-20	Комплект микрокапельного полива базовый с таймером	68
13010-20	Комплект базовый для наземной прокладки 4.6 мм (3/16") x 15 м с фитингами и мастер-блоком	69
13013-20	Шланг сочащийся для наземной прокладки 13 мм (1/2") x 50 м с фитингами и мастер-блоком	70
13015-20	Шланг сочащийся 13 мм (1/2") 40 м с фитингами	69
13135-20	Шланг-распылитель, 10 м (диаметр 3.5 мм) с комплектом для подключения (6 микронасадок, 1 микронасадка с автостопом, 13 зажимов, 1 коннектор)	82
13136-20	Комплект сменных насадок для шланга-распылителя: 3 микронасадки, 1 микронасадка с автостопом	82
13150-20	Базовый модуль для вертикального садоводства горизонтальный (3 емкости, 3 крышки, 1 поддон, 12 клипс)	84
13153-20	Базовый модуль для вертикального садоводства угловой (3 емкости, 3 крышки, 1 поддон, 6 клипс)	84
13156-20	Комплект микрокапельного полива для вертикального садоводства для 9 горизонтальных емкостей (шланг сочащийся (3/16"), адаптер для микрокапельной системы, штуцер)	85
13157-20	Комплект микрокапельного полива для вертикального садоводства для 12 угловых емкостей (шланг сочащийся (3/16"), адаптер для микрокапельной системы, штуцер)	85
13162-20	Кронштейн и держатели для горизонтального модуля для вертикального садоводства	214
13163-20	Кронштейн и держатели для углового модуля для вертикального садоводства	214
13164-20	Держатели для горизонтальных и угловых модулей для вертикального садоводства (8 шт.)	214
13166-20	Фиксаторы для горизонтальных и угловых модулей вертикального сада (4 шт.)	214
13300-20	Таймер подачи воды на солнечной батарее с интегрированным насосом aquaBloom	81
13300-61	Таймер подачи воды на солнечной батарее с интегрированным насосом aquaBloom (Дисплей)	81
15001-33	Газонокосилка-робот GARDENA Sileno city 250	103
15002-33	Газонокосилка-робот GARDENA Sileno city 500	103
15020-20	Навес зарядной станции для газонокосилки-робота SILENO city и SILENO life	105
15101-33	Газонокосилка-робот SILENO life 750	104
15102-33	Газонокосилка-робот SILENO life 1000	104
15103-33	Газонокосилка-робот SILENO life 1250	104
17000-20	Лопата садовая NatureLine	170
17001-20	Лопата штыковая NatureLine	170
17002-20	Вилы садовые NatureLine	170
17010-20	Лопата садовая ErgoLine	168
17011-20	Лопата садовая малая ErgoLine	168
17012-20	Лопата штыковая ErgoLine	168
17013-20	Вилы садовые ErgoLine	169
17020-20	Лопата садовая телескопическая ErgoLine	169
17050-20	Лопата универсальная ClassicLine	174
17051-20	Лопата штыковая ClassicLine	174
17100-20	Рукоятка деревянная 140 см NatureLine	172
17105-20	Грабли для газонов NatureLine	172
17106-20	Грабли 36 см NatureLine	172
17107-20	Грабли веерные регулируемые металлические NatureLine	172
17108-20	Рыхлитель NatureLine	172
17109-20	Мотыга NatureLine	172
17110-20	Тяпка садовая NatureLine	172
17111-20	Щетка для дорожек NatureLine	172
17112-20	Мотыга для корнеплодных NatureLine	172

Артикул	Описание	Стр.
17201-20	Грабли для газонов ClassicLine	175
17202-20	Грабли веерные металлические ClassicLine	175
17203-20	Тяпка ClassicLine	175
17204-20	Щетка для дорожек ClassicLine	175
17205-20	Щетка для террасы ClassicLine	175
17550-30	Лопата для уборки снега 40 см ClassicLine	174
17560-30	Скрепер для уборки снега 80 см ClassicLine	174
18001-20	Шланг Classic 13 мм (1/2"), 18 м	43
18004-20	Шланг Classic 13 мм (1/2"), 20 м: комплект	43
18005-20	Кронштейн настенный со шлангом Classic	39
18010-20	Шланг Classic 13 мм (1/2"), 50 м	43
18011-20	Комплект соединительный Classic 13 мм (1/2"), 1.5 м	38
18022-20	Шланг Classic 19 мм (3/4"), 20 м	43
18025-20	Шланг Classic 19 мм (3/4"), 50 м	43
18033-20	Шланг FLEX 13 мм (1/2"), 20 м	44
18034-20	Шланг FLEX 13 мм (1/2"), 20 м, с фитингами	44
18039-20	Шланг FLEX 13 мм (1/2"), 50 м	44
18039-22	Шланг FLEX 13 мм (1/2"), 50 м в бухте	44
18040-20	Комплект соединительный Comfort FLEX 13 мм (1/2"), 1.5 м	38
18053-20	Шланг FLEX 19 мм (3/4"), 25 м	44
18055-20	Шланг FLEX 19 мм (3/4"), 50 м	44
18055-22	Шланг FLEX 19 мм (3/4"), 50 м в бухте	44
18057-22	Шланг FLEX 25 мм (1"), 25 м в бухте	44
18058-22	Шланг FLEX 32 мм (5/4"), 25 м в бухте	44
18063-20	Шланг HighFLEX 13 мм (1/2"), 20 м	45
18069-20	Шланг HighFLEX 13 мм (1/2"), 50 м	45
18069-22	Шланг HighFLEX 13 мм (1/2"), 50 м в бухте	45
18083-20	Шланг HighFLEX 19 мм (3/4"), 25 м	45
18085-20	Шланг HighFLEX 19 мм (3/4"), 50 м	45
18085-22	Шланг HighFLEX 19 мм (3/4"), 50 м в бухте	45
18093-20	Шланг SuperFLEX 13 мм (1/2"), 20 м	46
18099-20	Шланг SuperFLEX 13 мм (1/2"), 50 м	46
18113-20	Шланг SuperFLEX 19 мм (3/4"), 25 м	46
18123-29	Шланг Basic, 13 мм (1/2"), 20 м	43
18134-29	Комплект для подключения к вибрационному насосу	43
18200-29	Штуцер резьбовой 1/2"	5
18201-29	Штуцер резьбовой 3/4"	5
18202-29	Штуцер резьбовой 1"	5
18210-20	Штуцер без резьбы для бытовых кранов	8
18213-29	Коннектор с автостопом 1/2"	10
18214-29	Коннектор с автостопом 3/4"	10
18215-29	Коннектор стандартный 1/2"	9
18216-29	Коннектор стандартный 3/4"	9
18232-29	Муфта ремонтная 1/2"	12
18233-29	Муфта ремонтная 3/4"	12
18240-20	Штуцер резьбовой Premium 21 мм (G 1/2")	6
18241-20	Штуцер резьбовой Premium 26.5 мм (G3/4")	6
18242-20	Штуцер резьбовой Premium 33.3 мм (G 1")	6
18253-20	Коннектор с автостопом Premium 1/2" - 5/8"	10
18254-20	Коннектор с автостопом Premium 3/4"	10
18255-20	Коннектор Premium 1/2" - 5/8"	9
18256-20	Коннектор Premium 3/4"	9
18283-20	Комплект коннекторов	13
18291-20	Комплект базовый	13
18298-20	Комплект для полива Premium базовый (арт. 18305 + новый коннектор Premium + новый коннектор с автостопом Premium + новый штуцер Premium 1" + адаптер 3/4")	13
18299-34	Комплект для полива (арт. 18202/5305, 18215, 18213, 18311) - 50 лет базовой системе полива GARDENA, (Дисплей 1/4 паллеты с постером)	14
18300-20	Наконечник для полива Classic	19
18301-20	Пистолет-наконечник для полива Classic	19
18303-20	Пистолет-наконечник для полива Comfort	19

Артикул	Описание	Стр.
18304-20	Пистолет-наконечник для полива Comfort ecoPulse	20
18304-34	Пистолет-наконечник для полива Comfort ecoPulse (Дисплей)	20
18305-20	Пистолет-наконечник для полива Premium	20
18306-20	Комплект: Пистолет-наконечник для полива Premium + Коннектор с автостопом Premium	20
18310-20	Наконечник-распылитель для полива Classic	21
18311-20	Пистолет-распылитель для полива Classic	21
18312-33	Комплект: Пистолет-распылитель для полива Classic + Коннектор с автостопом (Дисплей)	21
18315-20	Пистолет-распылитель для полива многофункциональный Comfort	23
18315-34	Пистолет-распылитель для полива многофункциональный Comfort (Дисплей)	23
18317-20	Пистолет-распылитель для полива многофункциональный Premium	23
18321-20	Пистолет-распылитель для полива многофункциональный Comfort	22
18323-20	Пистолет-распылитель для полива многофункциональный Comfort	22
18330-20	Штанга-распылитель для полива Classic	24
18330-34	Штанга-распылитель для полива Classic (Дисплей)	24
18334-20	Штанга-распылитель для полива многофункциональная Comfort	24
18336-20	Штанга-распылитель для полива Premium	24
18402-20	Катушка со шлангом настенная автоматическая "Домашнее садоводство", 15 м	41
18405-20	Пистолет-наконечник балконный "Домашнее садоводство"	21/ 212
18424-20	Шланг спиральный 10 м для террас с фитингами для подключения и наконечником для полива "Домашнее садоводство"	48
18425-20	Шланг текстильный Liano 13 мм (1/2"), 10 м с комплектом для полива и штуцером с наружной резьбой (Дисплей)	207
18430-20	Шланг текстильный Liano 13 мм (1/2"), 15 м с комплектом для полива	48
18431-20	Шланг текстильный Liano 13 мм (1/2"), 15 м с комплектом для полива (Дисплей)	48
18434-20	Шланг текстильный Liano 13 мм (1/2"), 20 м с комплектом для полива	48
18435-20	Шланг текстильный Liano 13 мм (1/2"), 20 м с комплектом для полива (Дисплей)	48
18438-20	Шланг текстильный Liano 13 мм (1/2"), 30 м с комплектом для полива	48
18500-20	Тележка для шланга AquaRoll S	34
18502-20	Тележка для шланга AquaRoll S со шлангом Classic, 20 м (13 мм (1/2") и комплектом для полива	34
18502-50	Тележка для шланга AquaRoll S с комплектом для полива	34
18510-20	Тележка для шланга AquaRoll M	35
18512-20	Тележка для шланга AquaRoll M со шлангом Classic, 20 м (13 мм (1/2") и комплектом для полива	35
18515-20	Тележка для шланга AquaRoll M Easy	36
18520-20	Тележка для шланга AquaRoll L ErgoPlus	36
18540-20	Тележка для шлангов металлическая AquaRoll M	37
18541-20	Тележка для шлангов металлическая AquaRoll M	37
18542-20	Тележка для шлангов металлическая AquaRoll M с комплектом для полива	37
18547-20	Тележка для шлангов металлическая AquaRoll M Easy с комплектом для полива	37
18550-20	Тележка для шлангов металлическая AquaRoll L Easy с комплектом для полива	38
18700-20	Дождеватель осциллирующий Aqua S	27
18700-36	Дождеватель осциллирующий Aqua S	27
18701-34	Комплект: Дождеватель осциллирующий Aqua S + Таймер подачи воды 1169-20 Promo Display	28
18702-20	Дождеватель осциллирующий Aqua M	27
18704-20	Дождеватель осциллирующий Aqua L	27
18708-20	Дождеватель осциллирующий AquaZoom compact	28

Артикул	Описание	Стр.
18708-34	Дождеватель осциллирующий AquaZoom compact	28
18710-20	Дождеватель осциллирующий AquaZoom S	216
18710-34	Дождеватель осциллирующий AquaZoom S (Дисплей)	216
18712-20	Дождеватель осциллирующий AquaZoom M	27
18712-34	Дождеватель осциллирующий AquaZoom M	27
18714-20	Дождеватель осциллирующий AquaZoom L	27

GARDENA Обзор параметров шума и вибрации

ПОЛИВ

Наименование продукта	Арт. №	Измеренный уровень шума [дБ(A)]	Гарантированный уровень шума [дБ(A)]	Уровень шумового давления возле уха оператора [дБ]	Погрешность уровня шумового давления [дБ]	Уровень вибрации [м/с.]
Насос садовый Classic 3000/4	1707	87	88	-	-	-
Насос садовый Classic 3500/4	1709	87	88	-	-	-
Насос садовый Comfort 4000/5	1732	87	88	-	-	-
Насос садовый Comfort 5000/5	1734	87	88	-	-	-
Насос садовый Premium 6000/6 inox	1736	87	88	-	-	-
Станция бытового водоснабжения автоматическая 3000/4 Eco	1753	78.5	81	-	-	-
Станция бытового водоснабжения автоматическая 4000/5 Eco	1754	83	85	-	-	-
Станция бытового водоснабжения автоматическая 5000/5 Eco	1755	87	89	-	-	-
Станция бытового водоснабжения автоматическая 5000/5 Eco inox	1756	87	90	-	-	-
Насос напорный автоматический 3500/4	1757	75	76	-	-	-
Насос напорный автоматический 4000/5	1758	77	78	-	-	-
Насос напорный автоматический 5000/5 LCD	1759	75	79	-	-	-
Насос напорный автоматический 6000/6 LCD inox	1760	73	77	-	-	-

УХОД ЗА ГАЗОНОМ, ДЕРЕВЬЯМИ И КУСТАРНИКАМИ

Наименование продукта	Арт. №	Измеренный уровень шума [дБ(A)]	Гарантированный уровень шума [дБ(A)]	Уровень шумового давления возле уха оператора [дБ]	Погрешность уровня шумового давления [дБ]	Уровень вибрации [м/с.]
Газонокосилка-робот GARDENA Sileno city 250	15001	56	58	45	-	-
Газонокосилка-робот GARDENA Sileno city 500	15002	56	58	45	-	-
Газонокосилка-робот SILENO life 750	15101	56	58	45	-	-
Газонокосилка-робот SILENO life 1000	15102	56	58	45	-	-
Газонокосилка-робот SILENO life 1250	15103	56	58	45	-	-
Ручная газонокосилка аккумуляторная Li-18/22	5023	*	*	*	*	*
Газонокосилка электрическая PowerMax™ 1200/32	5032	91	92	77	3	2.51
Газонокосилка аккумуляторная PowerMax™ Li-40/32	5033	86	86	73	3	< 2.5
Газонокосилка электрическая PowerMax™ 1400/34	5034	91	93	81	3	< 2.5
Газонокосилка электрическая PowerMax™ 1600/37	5037	95	96	85	3	2.99
Газонокосилка аккумуляторная PowerMax™ Li-18/32	5039	86	87	77	3	< 2.5
Газонокосилка аккумуляторная PowerMax™ Li-40/41	5041	88	89	83	3	< 2.5
Газонокосилка электрическая PowerMax™ 1800/42	5042	94	96	84	3	< 2.5
Скарификатор-аэратор газонный электрический ES 500	4066	89	92	76	1.5	< 2.5
Скарификатор-аэратор газонный электрический EVC 1000	4068	95	98	79	1.5	4.1

** На момент печати каталога данные не доступны

Дополнительная информация на сайте: www.gardena.com/int/noiseandemission | Мы не несем ответственность за типографские опечатки и ошибки в данном каталоге и оставляем за собой право на внесение любых изменений в изделия без предварительного уведомления.

GARDENA Обзор параметров шума и вибрации

УХОД ЗА ГАЗОНОМ, ДЕРЕВЬЯМИ И КУСТАРНИКАМИ

Наименование продукта	Арт. №	Измеренный уровень шума [дБ(A)]	Гарантированный уровень шума [дБ(A)]	Уровень шумового давления возле уха оператора [дБ]	Погрешность уровня шумового давления [дБ]	Уровень вибрации [м/с.]
Триммер электрический SmallCut 300/23	9805	92	94	83	3	4.3
Триммер электрический Small Cut Plus 350/23	9806	92	94	83	3	4.3
Триммер электрический EasyCut 450/25	9870	94	95	80	2.5	< 2.5
Триммер электрический ComfortCut 550/28	9872	95	96	82	2.5	2.8
Триммер электрический PowerCut 650/28	9874	95	96	83	2.5	2.9
Триммер аккумуляторный SmallCut Li-23R с интегрированной батареей	9822	86	88	71	3	< 2.5
Триммер аккумуляторный EasyCut Li-18/23	9876	83	85	74	2.5	< 2.5
Триммер аккумуляторный ComfortCut Li-18/23	9878	86	88	70	2.5	< 2.5
Триммер аккумуляторный PowerCut Li-40/30	9827	93	94	83	3	< 2.5
Ножницы для газонов аккумуляторные ClassicCut Li	9853	75	76	<70	3	< 2.5
Ножницы для газонов и кустарников аккумуляторные ClassicCut Li	9854	79	80	<70	3	< 2.5
Ножницы для газонов аккумуляторные ClassicCut Li с телескопической рукояткой	9855	75	76	<70	3	< 2.5
Ножницы для газонов аккумуляторные ComfortCut Li	9856	75	76	<70	3	< 2.5
Ножницы для газонов и кустарников аккумуляторные ComfortCut Li	9857	79	80	<70	3	< 2.5
Ножницы для газонов аккумуляторные ComfortCut Li с телескопической рукояткой	9858	75	76	<70	3	< 2.5
Ножницы для живой изгороди электрические EasyCut 420/45	9830	94	97	84	3	3.8
Ножницы для живой изгороди электрические EasyCut 450/50	9831	94	97	84	3	3.8
Ножницы для живой изгороди электрические EasyCut 500/55	9832	94	97	84	3	3.0
Ножницы для живой изгороди электрические ComfortCut 550/50	9833	95	96	84	3	2.6
Ножницы для живой изгороди электрические ComfortCut 600/55	9834	96	97	85	3	3.1
Ножницы для живой изгороди аккумуляторные EasyCut Li с интегрированной батареей	9836	93	94	75	3	< 2.5
Ножницы для живой изгороди аккумуляторные ComfortCut Li-18/50 с аккумулятором	9837	92	95	85	3	< 2.5
Ножницы для живой изгороди аккумуляторные ComfortCut Li-18/60 с аккумулятором	9838	94	95	87	3	< 2.5
Ножницы для живой изгороди аккумуляторные PowerCut Li-40/60 с аккумулятором	9860	88	90	78	2.5	< 2.5
Телескопические ножницы для живой изгороди аккумуляторные THS Li-18/42	8881	87	90	70	3	< 2.5
Воздуходув-пылесос ErgoJet 3000	9332	99	102	83	3	< 2.5
Воздуходув аккумуляторный PowerJet Li-18	9360	*	*	*	*	*
Воздуходув-пылесос аккумуляторный PowerJet Li-40	9338	98	102	91	2.5	2.8
Пылесос аккумуляторный EasyClean Li с интегрированной батареей	9339	91	92	80	3	< 2.5
Пылесос аккумуляторный EasyClean Li с интегрированной батареей и кронштейном для крепления	9340	91	92	80	3	< 2.5
Мойка высокого давления аккумуляторная AquaClean Li-40/60	9341	90	91	80	3	< 2.5

** На момент печати каталога данные не доступны

Дополнительная информация на сайте: www.gardena.com/int/noiseandemission | Мы не несем ответственность за типографские опечатки и ошибки в данном каталоге и оставляем за собой право на внесение любых изменений в изделия без предварительного уведомления.

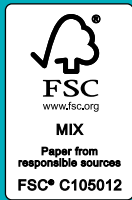

000 "Хускварна"

141400, Московская обл.,
г. Химки, ул. Ленинградская,
владение 39, стр. 6

Горячая линия GARDENA:
8-800-200-1962
Звонок бесплатный из
любого региона России,
кроме мобильной связи.

gardena.com

Компания оставляет за собой право вносить изменения
в продукт с целью технологического улучшения.
5988717-56