

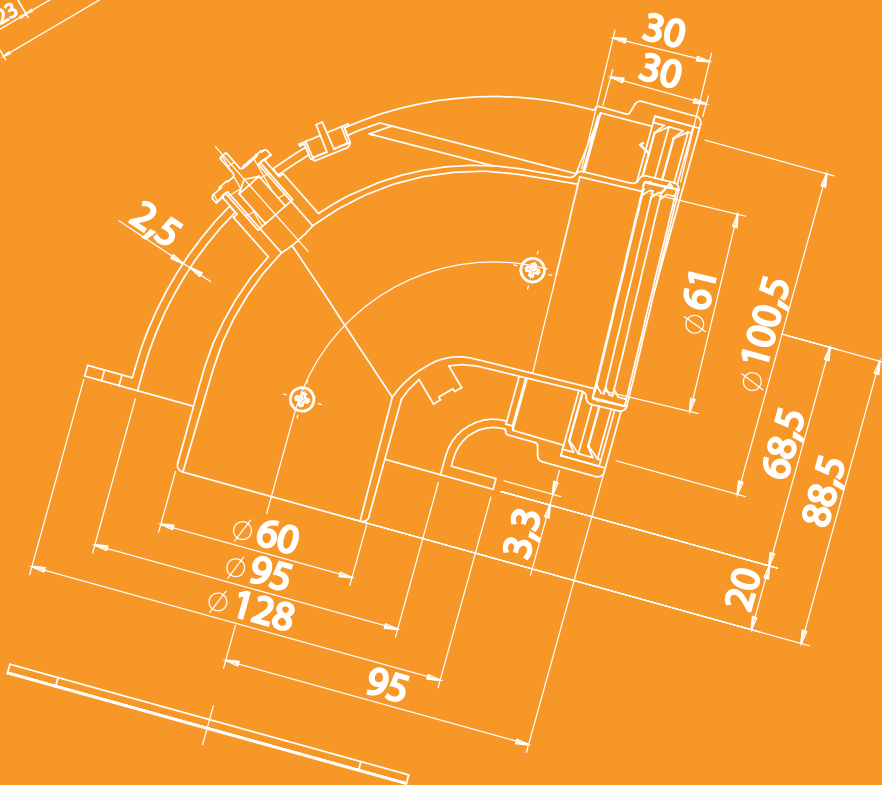

СИСТЕМЫ ДЫМОУДАЛЕНИЯ ДЛЯ БЫТОВЫХ КОНДЕНСАЦИОННЫХ КОТЛОВ

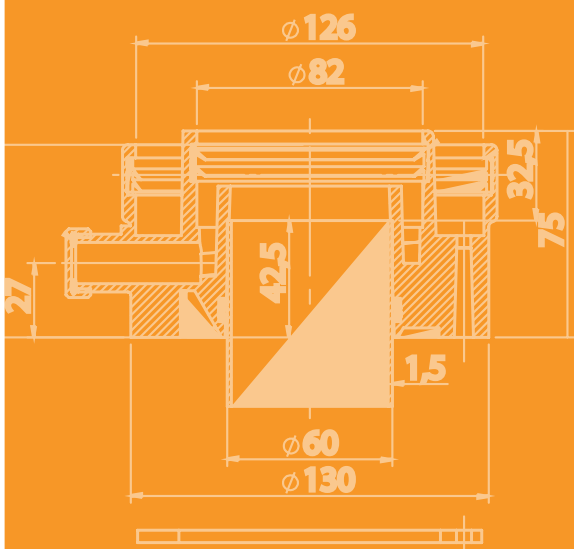

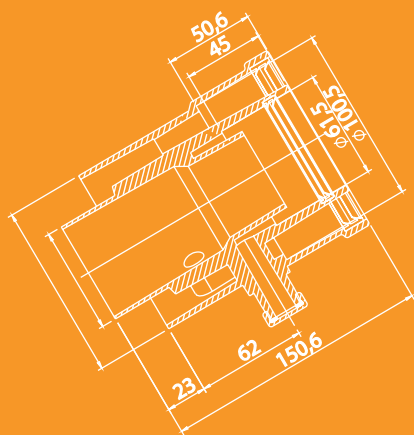
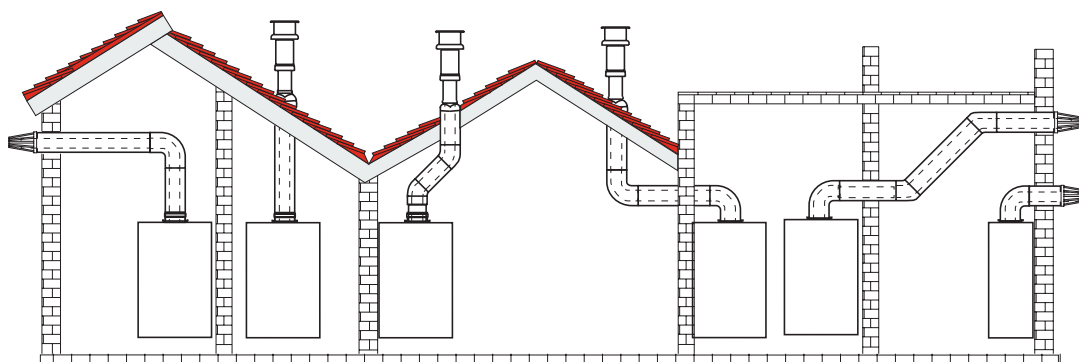

КОАКСИАЛЬНАЯ СИСТЕМА ДЫМОУДАЛЕНИЯ



№	ОПИСАНИЕ ЭЛЕМЕНТА	
1	 <p data-bbox="220 955 367 989">041001X0</p>	 <p data-bbox="829 782 1419 932">Начальный присоединительный элемент с отверстием для анализа сгорания: колено коаксиальное 90°, Ø60/100 мм, внутренняя труба – PPS</p>
2	 <p data-bbox="220 1219 367 1253">041002X0</p>	 <p data-bbox="829 1069 1463 1184">Начальный вертикальный присоединительный элемент с фланцем и отверстием для анализа сгорания 60/100мм, внутренняя труба – PPS</p>
3	 <p data-bbox="220 1529 367 1563">041006X0</p>	 <p data-bbox="829 1340 1463 1490">Начальный вертикальный присоединительный элемент с отверстием для анализа сгорания с переходом Ø60/100 мм на Ø80/125 мм, внутренняя труба – PPS</p>
4	 <p data-bbox="399 1827 578 1862">1KWMA56W</p>	<p data-bbox="829 1643 1471 1793">Конечный элемент коаксиального дымохода, Ø60/100 мм, L = 1000 мм (внутренняя труба – PPS), с оголовком, в комплекте с силиконовыми накладками</p>
5	 <p data-bbox="399 2137 578 2172">1KWMA58W</p>	<p data-bbox="829 1942 1438 2091">Конечный элемент коаксиального дымохода, Ø80/125 мм, L = 1000 мм, с оголовком, в комплекте с силиконовыми накладками, внутренняя труба – PPS</p>

№	ОПИСАНИЕ ЭЛЕМЕНТА	
6		Удлинитель дымохода L = 1000 мм Ø60/100, внутренняя труба – PPS
	1KWMA57W	
7		Удлинитель дымохода L = 1000 мм Ø80/125, внутренняя труба – PPS
	1KWMA59W	
8		Крышный терминал Ø60/100 мм, материал – PPS. Примечание: манжету Ø132 мм для герметизации прохода через крышу необходимо заказывать отдельно
	041049X0	

№	ОПИСАНИЕ ЭЛЕМЕНТА	
9		Манжета Ø132 мм для герметизации прохода через крышу (прямая)
	1KWMA81U	
11		Коаксиальное колено 90°, 60/100, внутренняя труба – PPS
	041051X0	
13		Коаксиальное колено 90°, 80/125, внутренняя труба – PPS
	1KWMA73W	

№	ОПИСАНИЕ ЭЛЕМЕНТА	
10		Манжета Ø132 мм для герметизации прохода через крышу (с уклоном)
	1KWMA82U	
12		Коаксиальное колено 45°, 60/100, внутренняя труба – PPS
	1KWMA64W	
14		Коаксиальное колено 45°, 80/125, внутренняя труба – PPS
	1KWMA72W	

РАЗДЕЛЬНАЯ СИСТЕМА ДЫМОУДАЛЕНИЯ (80/80)

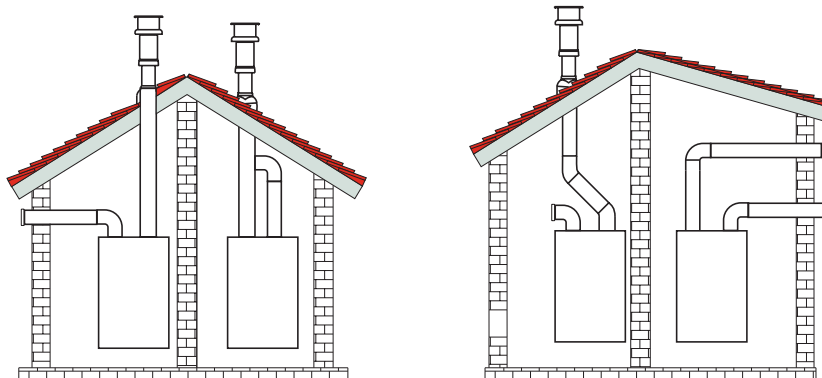

№	ОПИСАНИЕ ЭЛЕМЕНТА	
15	 	Адаптер раздельного дымоудаления с отверстием для анализа сгорания Ø80/80 мм
	041082X0	

№	ОПИСАНИЕ ЭЛЕМЕНТА	
16		Колено 90° Ø80 мм, материал – PPS
	1KWMA01W	
18		Колено 45° Ø80 мм, материал – PPS
	1KWMA65W	

№	ОПИСАНИЕ ЭЛЕМЕНТА	
17		Колено 90° с отверстием для анализа сгорания Ø80 мм, материал – PPS
	1KWMA70W	
19		Удлинитель Ø80 мм, длина 1 м, материал – PPS
	1KWMA83W	

Официальное представительство
в Российской Федерации:
ООО «ФерролиРус», РФ, Московская обл.,
г. Мытищи, Ярославское шоссе, влд. 1, стр. 1
+ 7 495 646 06 23, e-mail: info@ferroli.ru
service.ferroli.ru, ferroli.ru

Официальное представительство
в Республике Беларусь:
Завод-изготовитель ООО «ФерролиБел»,
Республика Беларусь, Минская обл., Дзержинский р-н,
г. Фаниполь, ул. Заводская, 45, +375 17 169 79 49
e-mail: info@ferroli.by, service.ferroli.by, ferroli.by



Обучающие
видеообзоры Ferroliferrero
 YouTube