

Energolux

СИСТЕМЫ ВЕНТИЛЯЦИИ
2022



ВЕНТИЛЯЦИОННОЕ ОБОРУДОВАНИЕ ДЛЯ КРУГЛЫХ КАНАЛОВ	5
Круглые канальные вентиляторы	7
Звукоизолированные канальные вентиляторы	15
Электрические нагреватели.....	19
Водяные нагреватели	23
Аксессуары	26

ВЕНТИЛЯЦИОННОЕ ОБОРУДОВАНИЕ ДЛЯ ПРЯМОУГОЛЬНЫХ КАНАЛОВ	33
Прямоугольные канальные вентиляторы с вперед загнутыми лопатками	35
Прямоугольные канальные вентиляторы с назад загнутыми лопатками	41
Звукоизолированные вентиляторы с вперед загнутыми лопатками	49
Высоконапорные вентиляторы со свободным колесом	57
Электрические нагреватели.....	63
Водяные нагреватели	71
Водяные и фреоновые охладители	77
Пластинчатые рекуператоры	81
Аксессуары	84

КРЫШНЫЕ ВЕНТИЛЯТОРЫ	91
Аксессуары	99

КОМПАКТНЫЕ ВЕНТИЛЯЦИОННЫЕ УСТАНОВКИ	101
Energy Smart Slim	102
Energy Smart	106
Energy E	110
Energy W	118
Energy Slim.....	124

КОМПАКТНЫЕ УСТАНОВКИ С РЕКУПЕРАЦИЕЙ ТЕПЛА	131
Brissago	133
Brissago-EC	147
Riviera-EC	157
Аксессуары	162

КАРКАСНО-ПАНЕЛЬНЫЕ ВЕНТИЛЯЦИОННЫЕ УСТАНОВКИ	167
--	-----

ЭЛЕМЕНТЫ АВТОМАТИКИ	177
----------------------------------	-----

Energolux



**ВЕНТИЛЯЦИОННОЕ ОБОРУДОВАНИЕ
ДЛЯ КРУГЛЫХ КАНАЛОВ**

Energolux

Серия

SDC



КРУГЛЫЕ КАНАЛЬНЫЕ ВЕНТИЛЯТОРЫ

ОПИСАНИЕ

Канальные вентиляторы SDC применяются для перемещения воздуха в круглых каналах приточных и вытяжных систем.

Вентиляторы оснащены высокоэффективной крыльчаткой с загнутыми назад лопатками, асинхронным двигателем с внешним ротором и клеммной коробкой. Вентиляторы используются для транспортировки «чистого» воздуха и не предназначены для огнеопасных веществ, взрывчатых веществ, шлифовальной пыли, сажи и т.д.

КОНСТРУКЦИЯ

Простая и долговечная конструкция включает в себя все необходимое для надежного обеспечения циркуляции воздуха:

- Мотор-колесо ZIENL-ABEGG (Германия)
- Пластиковая (для типоразмеров 100–125) и стальная (для типоразмеров 160 – 315) крыльчатки с загнутыми назад лопатками



- Корпус из композитного материала
- Двигатель с внешним ротором со степенью защиты IP44 и клеммной колодкой с IP55
- Шариковые подшипники двигателя не требуют специального обслуживания
- Встроенная термозащита двигателя с автоматическим перезапуском
- Электродвигатель с рабочим колесом сбалансированы в двух плоскостях

ПРЕИМУЩЕСТВА

Композиционный материал корпуса обладает повышенными звукопоглощающими и противоударными свойствами, обеспечивая комфортное нахождение в помещении. Разъемный корпус облегчает обслуживание, тем самым повышая срок службы устройства. Конструкция обладает возможностью увеличения напора воздуха до 700 Па за счет технологии раскателей-завихрителей, встроенных в корпус. Стандартные типоразмеры позволяют скомпоновать приточные и вытяжные системы вентиляции производительностью по воздуху до 1700 м³/ч.

ZIENL-ABEGG
Германия
МОТОР-КОЛЕСО

COMPOSITE
КОРПУС



Балансировка двигателя и мотор-колеса в двух плоскостях



Встроенная термозащита двигателя



Удобное обслуживание



Возможность плавной регулировки скорости вращения



Стандартный типоразмерный ряд



Низкий уровень шума



Монтаж в любом положении



Степень защиты двигателя IP44



Степень защиты клеммной колодки IP55



РАСШИФРОВКА ОБОЗНАЧЕНИЯ

SDC XXX

SDC – модель круглого канального вентилятора
XXX – диаметр воздушного канала, мм

АЭРОДИНАМИЧЕСКИЕ ХАРАКТЕРИСТИКИ

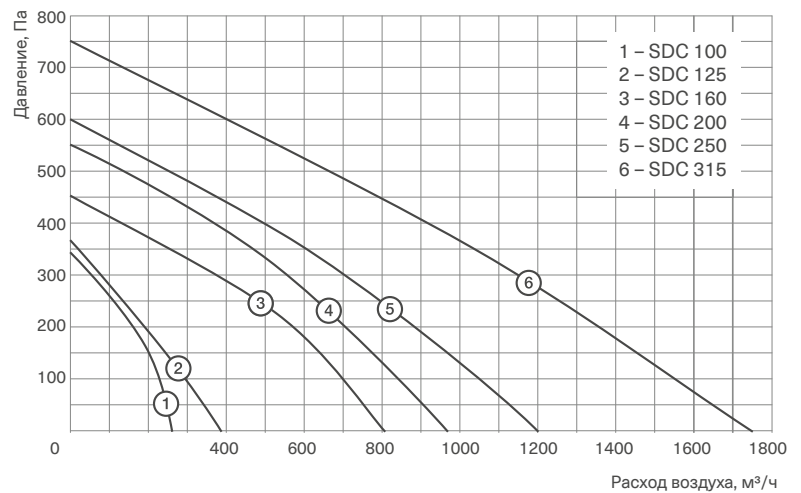

ТЕХНИЧЕСКИЕ ХАРАКТЕРИСТИКИ

№	Модель	Макс. расход, м³/ч	Макс. напор, Па	Потребляемая мощность, Вт	Номинальный ток, А	Частота вращения, об./мин	Уровень звуковой мощности ко входу/выходу/окружению, дБ(А)	Температура перемещаемого воздуха, °С	Номинал конденсатора, мкФ
1	SDC 100	260	345	65	0,3	2400	61/56/41	-20...+70	2
2	SDC 125	385	370	65	0,3	2400	66/65/50	-20...+70	2
3	SDC 160	810	450	100	0,44	2500	69/67/51	-20...+70	2,5
4	SDC 200	970	550	160	0,72	2510	68/68/51	-20...+75	4
5	SDC 250	1200	595	220	0,93	2370	69/68/48	-20...+70	6
6	SDC 315	1750	750	290	1,24	2250	69/69/51	-20...+45	8

Электропитание 230 В, 50 Гц, 1 ф.

Класс защиты от поражения электротоком I.

Степень защиты двигателя/клеммной колодки IP44/IP55.

СХЕМА ЭЛЕКТРИЧЕСКИХ СОЕДИНЕНИЙ

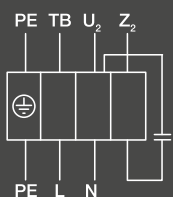

Z2 – черный;
U2 – синий или серый;
TB – коричневый;
PE – желто-зеленый

ПРИНАДЛЕЖНОСТИ

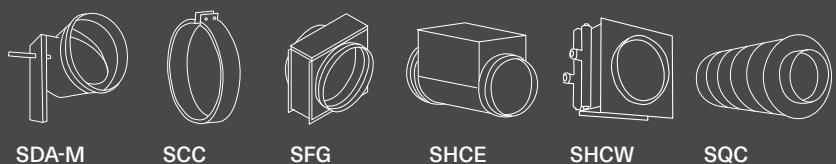

АКУСТИЧЕСКИЕ ХАРАКТЕРИСТИКИ

LwA, дБ(A)	Общий	В октавных полосах частот:							
		63	125	250	500	1000	2000	4000	8000
SDC 100	Условия испытаний 135 м³/ч, 230 Па								
К входу	61	39	52	57	57	50	45	40	29
К выходу	56	43	50	51	50	46	45	42	30
К окружению	41	19	22	31	37	36	34	28	18
SDC 125	Условия испытаний 190 м³/ч, 180 Па								
К входу	66	43	59	60	60	58	57	56	46
К выходу	65	50	56	60	59	55	54	50	43
К окружению	50	20	28	30	42	47	44	41	30
SDC 160	Условия испытаний 420 м³/ч, 245 Па								
К входу	69	43	60	61	62	62	60	58	50
К выходу	67	48	61	57	62	60	56	53	49
К окружению	51	20	27	31	43	46	46	40	32

LwA, дБ(A)	Общий	В октавных полосах частот:							
		63	125	250	500	1000	2000	4000	8000
SDC 200	Условия испытаний 500 м³/ч, 350 Па								
К входу	68	43	57	60	62	63	61	58	49
К выходу	68	42	55	58	61	63	60	61	51
К окружению	51	21	24	35	45	47	45	35	30
SDC 250	Условия испытаний 550 м³/ч, 400 Па								
К входу	69	44	59	65	62	60	59	57	45
К выходу	68	43	59	63	62	61	60	55	46
К окружению	48	27	31	37	42	43	40	39	38
SDC 315	Условия испытаний 800 м³/ч, 450 Па								
К входу	69	48	53	62	61	64	61	53	48
К выходу	69	47	53	63	59	62	63	57	55
К окружению	51	23	27	46	47	44	40	35	31

ВЕСОГАБАРИТНЫЕ ХАРАКТЕРИСТИКИ

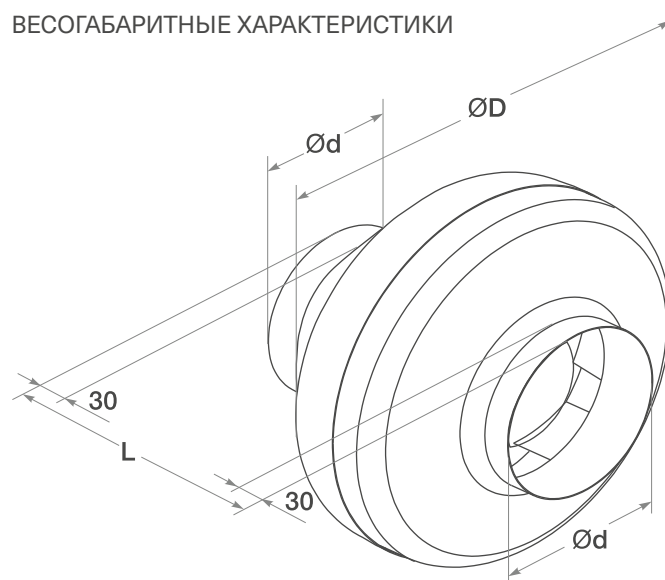

Модель	Размеры, мм			Вес, кг
	L	D	d	
SDC 100	215	251	99	2,5
SDC 125	220	251	124	2,5
SDC 160	229	340	159	4,4
SDC 200	250	339	199	4,5
SDC 250	250	339	249	5,3
SDC 315	284	405	314	5,8

РЕГУЛЯТОРЫ СКОРОСТИ



MTY-2.5



SRE-E



Energolux

Серия

SDC XL



КРУГЛЫЕ КАНАЛЬНЫЕ ВЕНТИЛЯТОРЫ

ОПИСАНИЕ

Канальные вентиляторы SDC XL применяются для перемещения воздуха в круглых каналах приточных и вытяжных систем.

Вентиляторы оснащены высокоэффективной крыльчаткой с загнутыми назад лопатками, асинхронным двигателем с внешним ротором и клеммной коробкой. Вентиляторы используются для транспортировки «чистого» воздуха и не предназначены для огнеопасных веществ, взрывчатых веществ, шлифовальной пыли, сажи и т.д.

КОНСТРУКЦИЯ

Простая и долговечная конструкция включает в себя все необходимое для надежного обеспечения циркуляции воздуха:

- Мотор-колесо MES
- Пластиковая (для типоразмеров 100–200) и стальная (для типоразмеров 250 – 315) крыльчатки с загнутыми назад лопатками
- Металлический корпус с порошковым покрытием - защита от коррозии



- Двигатель с внешним ротором со степенью защиты IP44 и клеммной колодкой с IP55
- Шариковые подшипники двигателя не требуют специального обслуживания
- Встроенная термозащита двигателя с автоматическим перезапуском
- Электродвигатель с рабочим колесом сбалансированы в двух плоскостях

ПРЕИМУЩЕСТВА

Разъемный корпус облегчает обслуживание, тем самым повышая срок службы устройства, а выполнение его из металла увеличивает его прочность. Конструкция обладает возможностью увеличения напора воздуха до 700 Па за счет технологии рассекателей-завихрителей, встроенных в корпус. Стандартные типоразмеры позволяют скомпоновать приточные и вытяжные системы вентиляции производительностью по воздуху до 1700 м³/ч.

Металл 40 000 ЧАСОВ КОРПУС



РАСШИФРОВКА ОБОЗНАЧЕНИЯ



Балансировка двигателя и мотор-колеса в двух плоскостях

Встроенная термозащита двигателя

Удобное обслуживание

Возможность плавной регулировки скорости вращения

Стандартный типоразмерный ряд

Низкий уровень шума

Монтаж в любом положении

IP44 Степень защиты двигателя

IP55 Степень защиты клеммной колодки

АЭРОДИНАМИЧЕСКИЕ ХАРАКТЕРИСТИКИ

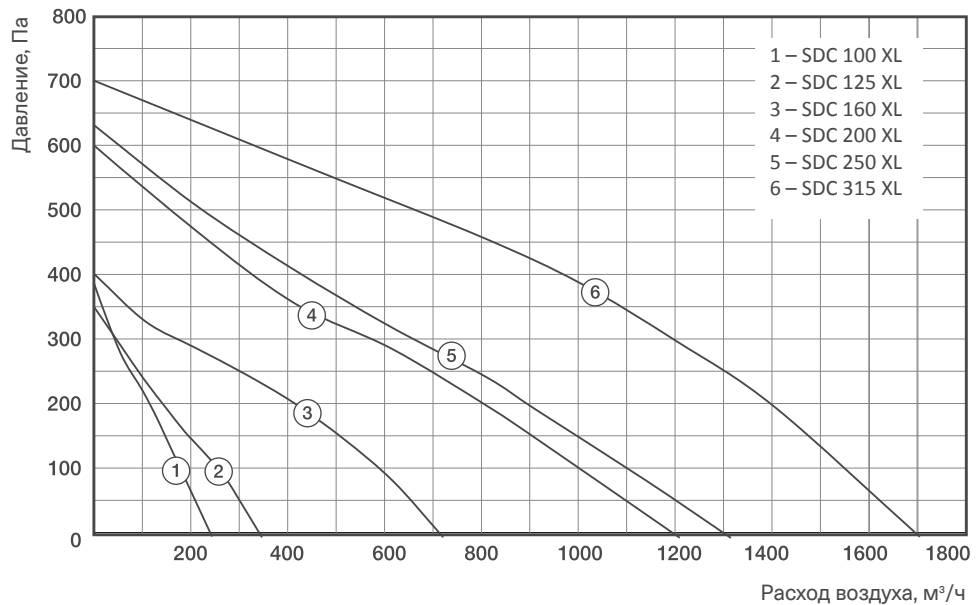

ТЕХНИЧЕСКИЕ ХАРАКТЕРИСТИКИ

№	Модель	Макс. расход, м³/ч	Макс. напор, Па	Потребляемая мощность, Вт	Макс. рабочий ток, А	Частота вращения, об./мин	Уровень звуковой мощности ко входу/выходу/окружению, дБ(А)	Температура перемещаемого воздуха, °С
1	SDC 100 XL	250	380	59	0,26	2380	56/55/41	-30...+60
2	SDC 125 XL	360	340	59	0,26	2380	60/59/41	-30...+60
3	SDC 160 XL	700	400	85	0,37	2500	70/67/46	-30...+60
4	SDC 200 XL	1190	600	148	0,67	2640	64/60/45	-30...+60
5	SDC 250 XL	1300	640	154	0,67	2440	61/61/46	-30...+60
6	SDC 315 XL	1700	700	200	0,9	2500	63/66/49	-30...+60

Электропитание 230 В, 50 Гц, 1 ф. Класс защиты от поражения электротоком I. Двигатель/Клеммная коробка: IP44/IP54.

СХЕМА ЭЛЕКТРИЧЕСКИХ СОЕДИНЕНИЙ

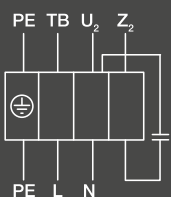

PE - желто-зеленый;
U2 - синий или серый;
Z2 - черный;
TB - коричневый

ПРИНАДЛЕЖНОСТИ

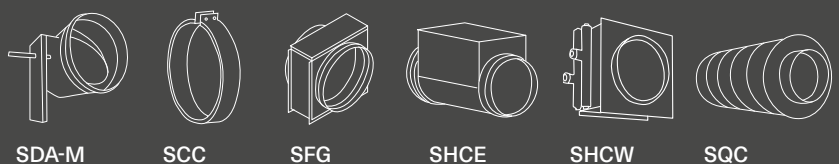

АКУСТИЧЕСКИЕ ХАРАКТЕРИСТИКИ

LwA, дБ(A)	Общий	В октавных полосах частот:							
		63	125	250	500	1000	2000	4000	8000
SDC 100 XL	Условия испытаний 210 м³/ч, 30 Па								
К входу	56	32	51	64	42	49	49	45	41
К выходу	55	30	51	62	41	48	48	45	40
К окружению	41	12	29	34	27	34	34	33	26
SDC 125 XL	Условия испытаний 260 м³/ч, 20 Па								
К входу	60	33	49	59	45	55	54	47	37
К выходу	59	32	48	59	44	54	53	46	39
К окружению	41	13	27	35	26	36	34	31	22
SDC 160 XL	Условия испытаний 560 м³/ч, 50 Па								
К входу	70	25	42	68	58	61	50	48	40
К выходу	67	22	42	66	44	57	50	51	42
К окружению	46	27	27	42	31	40	37	37	28

LwA, дБ(A)	Общий	В октавных полосах частот:							
		63	125	250	500	1000	2000	4000	8000
SDC 200 XL	Условия испытаний 900 м³/ч, 35 Па								
К входу	64	25	41	62	53	57	50	49	41
К выходу	60	22	43	53	44	56	50	51	42
К окружению	45	26	26	33	26	41	38	38	30
SDC 250 XL	Условия испытаний 1050 м³/ч, 30 Па								
К входу	61	24	39	48	55	58	51	53	43
К выходу	61	22	40	48	52	59	53	46	39
К окружению	46	26	26	34	33	39	42	39	30
SDC 315 XL	Условия испытаний 1500 м³/ч, 60 Па								
К входу	63	21	27	31	38	44	44	40	33
К выходу	66	22	42	46	57	60	55	52	50
К окружению	49	21	27	31	38	44	44	40	33

ВЕСОГАБАРИТНЫЕ ХАРАКТЕРИСТИКИ

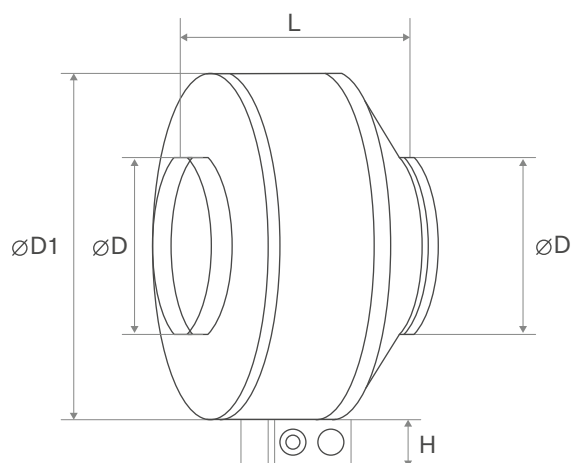

Модель	Размеры, мм				Вес, кг
	D	L	H	D1	
SDC 100 XL	97	205	45	245	3,2
SDC 125 XL	122	210	45	245	3,3
SDC 160 XL	157	227	45	345	4,5
SDC 200 XL	197	227	45	345	5,3
SDC 250 XL	245	222	45	345	5,3
SDC 315 XL	315	260	45	405	6,9

РЕГУЛЯТОРЫ СКОРОСТИ



MTY-2.5



SRE-E



Energolux

Серия

SDC-I



ЗВУКОИЗОЛИРОВАННЫЕ КРУГЛЫЕ КАНАЛЬНЫЕ ВЕНТИЛЯТОРЫ

ОПИСАНИЕ

Звукоизолированные каналные вентиляторы серии SDC-I применяются для перемещения воздуха в круглых каналах приточных и вытяжных систем при повышенных требованиях к уровню шума. Все приборы оснащены асинхронным двигателем с внешним ротором и клеммной коробкой. Вентиляторы используются для транспортировки «чистого» воздуха и не предназначены для огнеопасных веществ, взрывчатых веществ, шлифовальной пыли, сажи и т.д.

КОНСТРУКЦИЯ

Простая и долговечная конструкция включает в себя все необходимое для надежного обеспечения циркуляции воздуха:



- Корпус из оцинкованной стали с откидной дверцей
- Патрубки с резиновыми уплотнениями
- Термо- и шумоизоляция 50 мм
- Металлическая крыльчатка с загнутыми вперед лопатками (для SDC-I 200 пластиковая крыльчатка с назад загнутыми лопатками)
- Двигатели с внешним ротором статически и динамически сбалансированы с рабочим колесом в двух плоскостях
- Мотор-колесо ZIENL-ABEGG (Германия) (типоразмеры 125 и 160), мотор-колесо MES (типоразмеры 200-400)
- Шариковые подшипники двигателя не требуют техобслуживания
- Встроенная термозащита двигателя с автоматическим перезапуском (типоразмеры 125–200), термозащита двигателя с выведенными контактами, с автоматическим перезапуском (типоразмеры 250–400)

ПРЕИМУЩЕСТВА

Откидная дверца облегчает обслуживание. Эргономичная конструкция, обладающая компактными размерами, имеет возможность увеличения напора воздуха до 630 Па за счет технологии раскателей-завихрителей, встроенных в корпус. Стандартные типоразмеры позволяют скомпоновать приточные и вытяжные системы вентиляции производительностью по воздуху до 3800 м³/ч.



Откидная крышка на петлях

Балансировка двигателя и мотор-колеса в двух плоскостях

Стандартный типоразмерный ряд

Низкий уровень шума

Компактные размеры

IP55 Степень защиты клеммной колодки

IP44 Степень защиты двигателя



РАСШИФРОВКА ОБОЗНАЧЕНИЯ



АЭРОДИНАМИЧЕСКИЕ ХАРАКТЕРИСТИКИ



СХЕМА ЭЛЕКТРИЧЕСКИХ СОЕДИНЕНИЙ



Схема 1 (230 В, 1 ф.)

PE – зелено-желтый;
Z2 – черный;
U2 – синий;
TV – коричневый

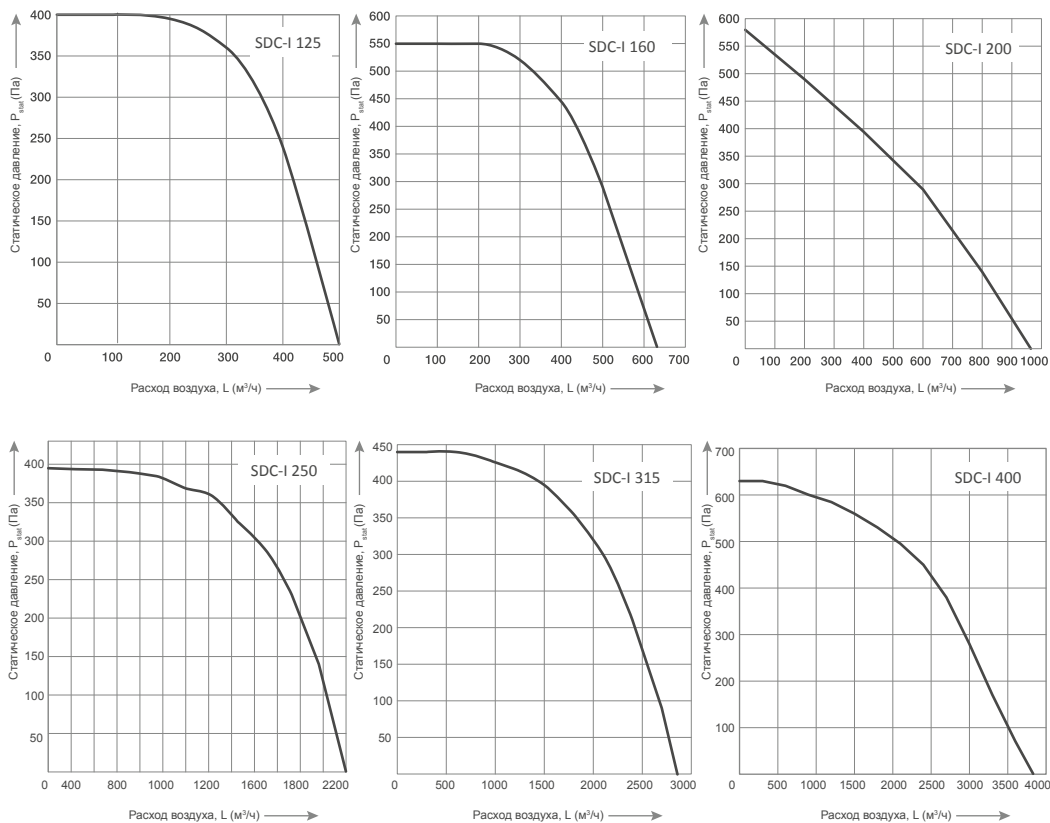

Схема 2 (230 В, 1 ф.)

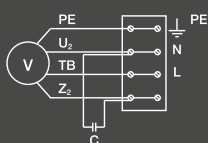
PE – зелено-желтый;
Z1 – черный;
Z2 – оранжевый;
U2 – синий;
U1 – коричневый

ТЕХНИЧЕСКИЕ ХАРАКТЕРИСТИКИ

№	Модель	Макс. расход, м³/ч	Макс. напор, Па	Электропотребление, кВт	Макс. рабочий ток, А	Частота вращения, об./мин	Уровень звуковой мощности вх./вых./окр., дБ(А)	Температура перемещаемого воздуха, °С	Схема электрических соединений
1	SDC-I 125	500	400	0,17	0,73	2480	61/74/51	-25...+65	1
2	SDC-I 160	620	550	0,26	1,1	2130	67/79/57	-25...+65	1
3	SDC-I 200	970	580	0,15	0,67	2440	64/79/57	-25...+70	1
4	SDC-I 250	2200	395	0,9	4,1	1330	65/79/57	-25...+50	1/2
5	SDC-I 315	2800	440	1,6	7,3	1360	71/82/60	-25...+40	1/2
6	SDC-I 400	3800	630	1,8	7,8	1380	76/89/66	-25...+40	1/2

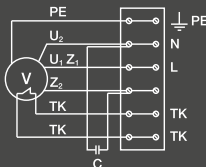
Электропитание 230 В, 50 Гц, 1 ф. Степень защиты IPX4, класс защиты I.

АКУСТИЧЕСКИЕ ХАРАКТЕРИСТИКИ

LwA, дБ(А)	Общий	В октавных полосах частот:								
		63	125	250	500	1000	2000	4000	8000	
SDC-I 125 Условия испытаний L=288 м³/ч, Pст.=252 Па										
К входу	61	56	50	55	52	52	51	47	35	
К выходу	74	53	56	63	70	69	65	60	47	
К окружению	51	40	39	43	45	44	41	38	31	
SDC-I 160 Условия испытаний L=492 м³/ч, Pст.=179 Па										
К входу	67	59	56	61	58	58	59	55	43	
К выходу	79	57	61	70	75	75	69	66	56	
К окружению	57	43	45	50	51	50	47	45	33	
SDC-I 200 Условия испытаний L=755 м³/ч, Pст.=117 Па										
К входу	64	54	61	57	54	52	53	52	45	
К выходу	80	56	66	77	74	72	67	63	48	
К окружению	57	41	50	53	49	46	44	43	32	
SDC-I 250 Условия испытаний L=1380 м³/ч, Pст.=241 Па										
К входу	65	58	59	54	57	55	56	50	47	
К выходу	79	59	65	73	75	71	71	63	48	
К окружению	57	45	49	50	51	47	48	42	37	
SDC-I 315 Условия испытаний L=2300 м³/ч, Pст.=130 Па										
К входу	71	66	66	59	60	61	60	54	48	
К выходу	82	65	71	78	77	73	74	65	51	
К окружению	60	51	55	53	53	50	50	44	39	
SDC-I 400 Условия испытаний L=3260 м³/ч, Pст.=161 Па										
К входу	76	69	69	64	69	69	67	63	52	
К выходу	89	70	78	84	83	82	81	75	65	
К окружению	66	55	60	58	60	59	57	53	41	

ВЕСОГАБАРИТНЫЕ ХАРАКТЕРИСТИКИ

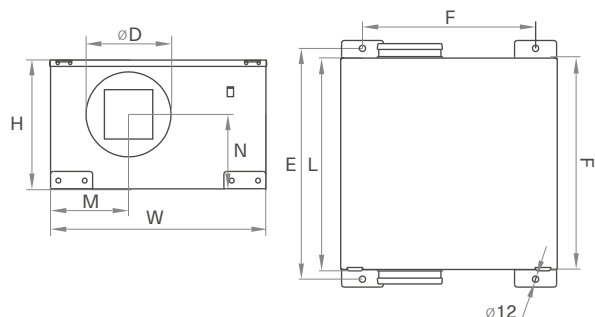

Модель	Размеры, мм								Вес, кг
	L	W	H	M	N	D	E	F	
SDC-I 125	400	410	246	130	143	125	440	330	13
SDC-I 160	400	410	246	149	143	160	440	330	14
SDC-I 200	600	560	366	170	230	200	640	480	28
SDC-I 250	694	694	446	218	269	250	734	614	41
SDC-I 315	694	694	446	218	249	315	734	614	45
SDC-I 400	768	768	516	252	285	400	808	688	62

ПРИНАДЛЕЖНОСТИ

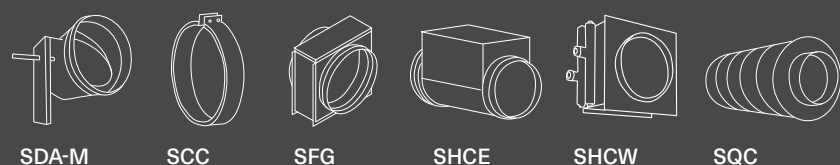

РЕГУЛЯТОРЫ СКОРОСТИ

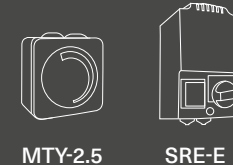

Energolux

Серия

SHCE



ЭЛЕКТРИЧЕСКИЕ НАГРЕВАТЕЛИ ДЛЯ КРУГЛЫХ КАНАЛОВ

ОПИСАНИЕ

Электрические каналные нагреватели SHCE предназначены для подогрева чистого воздуха (не более 50 °С, скорость воздуха не менее 1,5 м/с) в вентиляционных системах внутреннего монтажа. Устройства могут быть расположены как в вертикальном, так и в горизонтальном положениях.

КОНСТРУКЦИЯ

- Конструкция корпуса состоит из оцинкованной стали толщиной не менее 0,7 мм.
- Нагревательный элемент диаметром 8 мм изготавливается из высококачественной стали AISI 304, что соответствует условиям эксплуатации по ГОСТ 13 268-88.
- Защита от перегрева включает в себя две ступени: автоматический возврат при $t=60$ °С, а также ручной – благодаря нажатию кнопки на корпусе, при достижении температуры отметки 90 °С.



ПРЕИМУЩЕСТВА

Жесткая конструкция и наличие патрубков с резиновыми уплотнителями исключают возникновение дополнительных шумов и вибрации в системе. Термостойкие материалы гарантируют безопасную работу в течение эксплуатационного срока. Нагреватель имеет высокую степень защиты электрических соединений и надежную фиксацию электрических проводов. Нагреватели до 2 кВт устанавливаются клеммной коробкой вверх, в стороны и вниз, а свыше 2 кВт – вверх и в стороны.

ТИПОВОЕ ПРИМЕНЕНИЕ

Универсальный продукт для подогрева воздуха в системах вентиляции используется как в гражданском, так и в промышленном секторе:

- Жилищное строительство
- Офисы
- Торговые центры
- Кафе и рестораны
- Производственные и складские помещения

СТАЛЬ
0,7 мм
ПРОЧНЫЙ КОРПУС

ТЭН
AISI 304
НАДЕЖНЫЙ ТЭН

ГОСТ
13 268-88
Соответствие
государственным
стандартам

×2
Двойная защита
от перегрева

Надежный
нагревательный
элемент

Стандартный
типоразмерный ряд



РАСШИФРОВКА ОБОЗНАЧЕНИЯ



ТЕХНИЧЕСКИЕ ХАРАКТЕРИСТИКИ

Модель	Диаметр канала, мм	Мин. расход воздуха, м ³ /ч	Напряжение, В/(50 Гц)/ф.	Потребляемая мощность, кВт	Рабочий ток, А	Схема электрических соединений	Вес, кг
SHCE 100	100	40	230/1	0,3	1,4	1	2
				0,6	2,8		
				1,8	8,2		
				2,4	10,9		
SHCE 125	125	70	230/1	1,2	5,5	1	3
				1,8	8,2		
				2,4	10,9		
SHCE 160	160	110	230/1	1,2	5,5	1	3
				2,4	10,9		4
				3	13,7		4
			400/2	3	7,9	2	4
				5	13,2		
				6	15,8		
400/3	6	8,7	3,4	4			
	6	8,7					
SHCE 200	200	170	230/1	2,4	10,9	1	4
				3	13,7		5
			400/2	5	13,2	2	6
				6	15,8		
			400/3	6	8,7	3,4	
				9	13		
12	17,3						
SHCE 250	250	270	230/1	3	13,7	1	
			400/2	6	15,8	2	
			400/3	6	8,7	3,4	6
				9	13		
12	17,3						
SHCE 315	315	415	230/1	3	13,7	1	6
			400/2	6	15,8	2	7
			400/3	6	8,7	3,4	7
				9	13		8
			12	17,3	9		
			SHCE 400	400	690	400/3	9
12	17,3	10					

ЭЛЕКТРИЧЕСКИЕ ПРИНАДЛЕЖНОСТИ



TC COMFORT



ETF



SA-MINI

ЭЛЕКТРИЧЕСКАЯ СХЕМА СОЕДИНЕНИЙ

Схема 1 (230 В, 1 ф.)



Схема 2 (400 В, 2 фазы)



Схема 3 (400 В, 3 ф.)

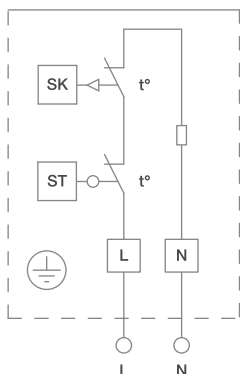

Схема 4 (400 В, 3 ф.)

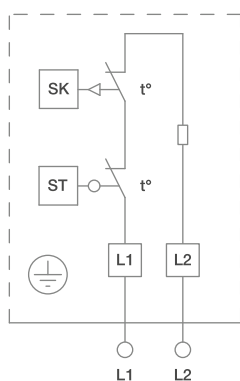

ВЕСОГАБИРИТНЫЕ ХАРАКТЕРИСТИКИ

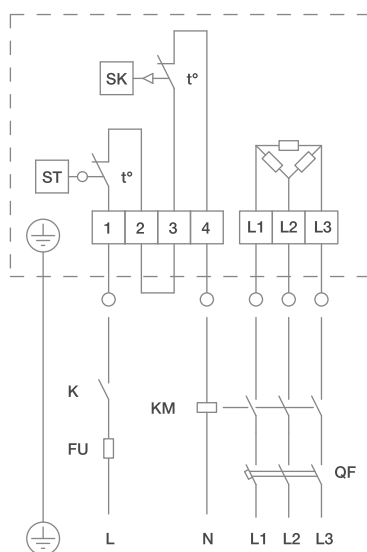
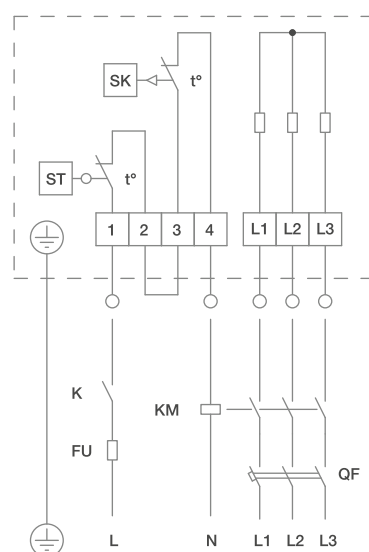
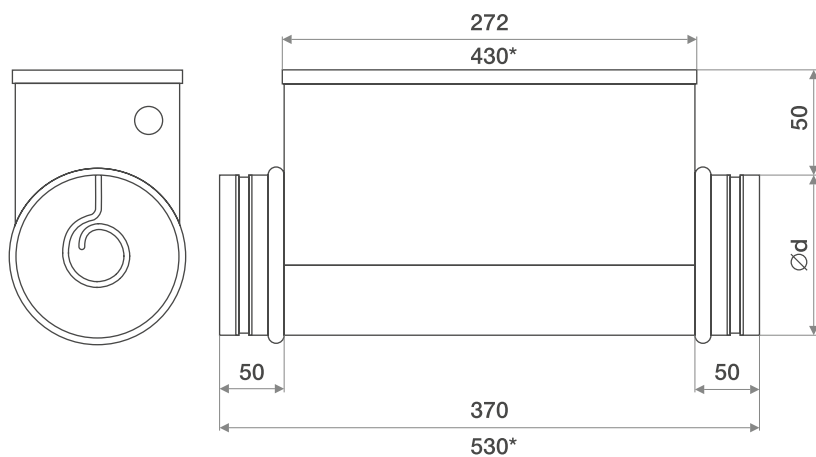

* для воздушонагревателей мощностью 12 кВт



Energolux

Серия

SHCW



ВОДЯНЫЕ НАГРЕВАТЕЛИ ДЛЯ КРУГЛЫХ КАНАЛОВ

ОПИСАНИЕ

Водяной нагреватель серии SHCW используется для нагрева воздуха в вентиляционных системах жилых, общественных и производственных помещений. В качестве теплоносителя используется вода или незамерзающие смеси, при максимальной температуре входящей жидкости 150 °С и максимальном допустимом давлении 16 бар.



КОНСТРУКЦИЯ

- Корпус из оцинкованной стали не менее 1,0 мм
- Cu-Al теплообменник с механически расширенными трубами
- Шаг оребрения 2,1 мм
- Пайка калачей припоем с 2% содержанием серебра
- Стальной коллектор с защитным покрытием, наружная резьба 1", заглушки, установочные места с резьбой 1/2" для монтажа воздухоотводчика
- Открытая сторона труб оснащена защитным экраном

ПРЕИМУЩЕСТВА

Увеличение теплоотдачи за счет уменьшения шага оребрения до 2,1 мм позволяет прогревать помещения большей квадратуры. Применение высокотехнологичных материалов обеспечивает длительный ресурс бесперебойной работы. Оптимизированная компактная конструкция позволяет сэкономить место при размещении.

2,1
мм

Шаг
орегбрения

150°C

Максимальная
температура
теплоносителя

min

Компактные
размеры

Стандартный
типоразмерный ряд

16 бар

Максимально
допустимое давление



РАСШИФРОВКА ОБОЗНАЧЕНИЯ



ТЕХНИЧЕСКИЕ ХАРАКТЕРИСТИКИ

Расход воздуха, м³/ч	Падение давления по воздуху, Па	Температура на входе											
		-10°C				-20°C				-30°C			
		Падение давления воды, кПа	Расход воды, м³/ч	Мощность, кВт	Температура на выходе, °C	Падение давления воды, кПа	Расход воды, м³/ч	Мощность, кВт	Температура на выходе, °C	Падение давления воды, кПа	Расход воды, м³/ч	Мощность, кВт	Температура на выходе, °C
SHCW 150x150-2													
150	16	1,37	0,07	2,4	36,7	1,68	0,11	2,7	32,3	2,02	0,11	3,0	28,0
200	27	1,87	0,11	2,8	31,7	2,3	0,11	3,2	26,7	2,77	0,14	3,5	21,8
250	41	2,37	0,11	3,2	28	2,91	0,14	3,6	22,6	3,51	0,14	4,0	17,3
SHCW 200x200-2													
200	13	1,1	0,13	2,88	32,8	1,5	0,15	3,33	29,5	1,7	0,17	3,75	25,9
300	23	1,2	0,17	3,83	27,9	1,7	0,2	4,39	23,6	2,1	0,22	4,94	19
400	35	1,6	0,2	4,61	24,3	2	0,23	5,27	19,2	2,5	0,26	5,9	215
SHCW 200x200-3													
200	15	2,05	0,18	4,6	57,1	2,49	0,22	5,1	54,9	2,97	0,22	5,6	52,6
300	31	3,4	0,25	6,0	49,3	4,15	0,29	6,7	46,3	4,97	0,29	7,4	43,2
400	52	4,79	0,29	7,3	43,8	5,86	0,32	8,2	40,2	7,01	0,36	9,0	36,5
SHCW 300x300-2													
500	12	7,76	0,36	8,9	42,8	9,44	0,4	10,0	38,8	11,27	0,47	11,0	34,9
750	24	12,24	0,47	11,5	35,3	14,9	0,54	12,9	30,5	17,83	0,58	14,2	25,8
1000	41	16,66	0,58	13,7	30,3	20,33	0,65	15,3	25,0	24,32	0,72	16,9	19,7
SHCW 400x400-2													
800	10	3,49	0,61	14,8	44,4	4,25	0,68	16,5	40,7	5,07	0,76	18,2	37,0
1200	20	5,54	0,79	19,1	36,8	6,76	0,9	21,3	32,3	8,08	1,01	23,5	27,8
1600	34	7,56	0,97	22,7	31,8	9,24	1,08	25,3	26,7	11,06	1,19	28,0	21,6

* температура теплоносителя 90/70°C

ПРИНАДЛЕЖНОСТИ



UNIVERSE



ALTF



KP



STM

СХЕМЫ ОБВЯЗКИ

Рекомендуемая схема обвязки
с 3-ходовым регулирующим клапаном
на смешивание потоков

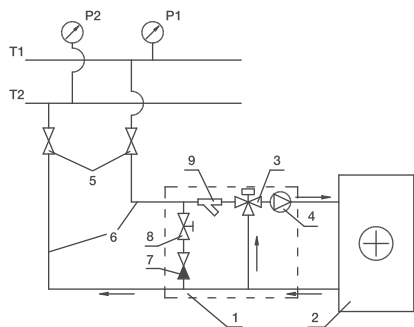

- T1 и T2 – подающий и обратный трубопроводы сети теплоснабжения;
1 – узел обвязки;
2 – водяной нагреватель;
3 – регулирующий клапан;
4 – циркуляционный насос;
5 – запорные вентили;
6 – подающий и обратный трубопроводы от сети теплоснабжения к нагревателю;
7 – обратный клапан;
8 – балансировочный вентиль;
9 – водяной фильтр.

ВЕСОГАБАРИТНЫЕ ХАРАКТЕРИСТИКИ

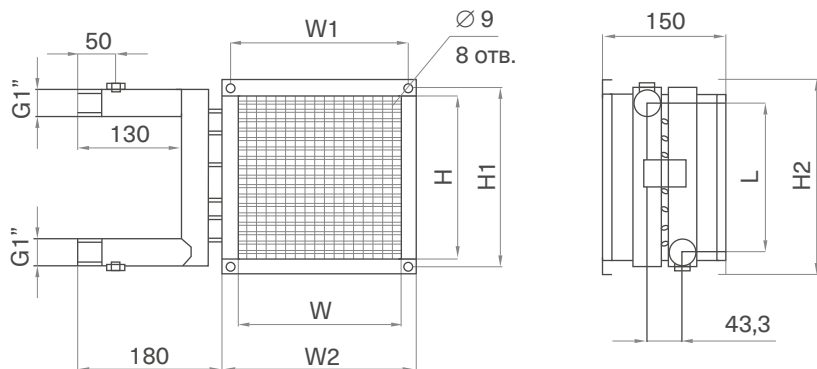

Подбор адаптеров

Модель	Размеры, мм							Вес, кг
	W	H	W1	H1	W2	H2	L	
SHCW 150x150-2	150	150	170	170	190	190	134	2,8
SHCW 200x200-2	200	220	240	200	220	240	184	4,3
SHCW 200x200-3	200	200	220	220	240	240	184	4,0
SHCW 300x300-2	300	300	320	320	340	340	284	5,7
SHCW 400x400-2	400	400	420	420	440	440	384	8,1

Типоразмер нагревателя	Диаметр перехода
150x150-2	100, 125, 160
200x200-2	125, 160, 200
200x200-3	125, 160, 200
300x300-2	160, 200, 250, 315
400x400-2	250, 315, 355, 400

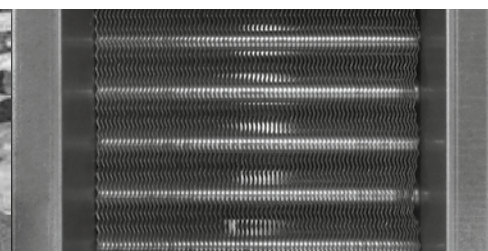



РАСШИФРОВКА ОБОЗНАЧЕНИЯ



ВЕСОГАБАРИТНЫЕ ХАРАКТЕРИСТИКИ

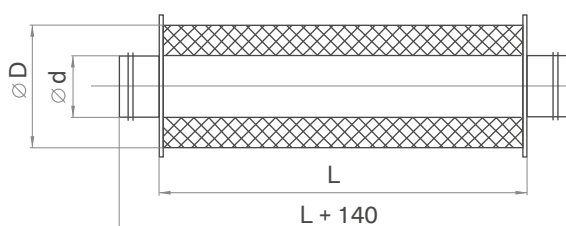

ОПИСАНИЕ

Шумоглушители серии SQC предназначены для снижения уровня шума от вентилятора в системе. Максимальная рабочая температура воздуха 60°C, максимально допустимая скорость 10 м/с.

КОНСТРУКЦИЯ

- Двойной корпус из оцинкованной стали с перфорацией.
- Шумопоглощающий материал из минерального волокна.
- Патрубки с резиновыми уплотнениями.

ПРЕИМУЩЕСТВА

Простая конструкция обеспечивает быстрый монтаж/демонтаж изделия в любом положении непосредственно в канал.

Модель	Размеры, мм			Вес, кг	Шумоглушение (дБ) в октавных полосах частот (Гц)							
	d	D	L		63	125	250	500	1000	2000	4000	8000
SQC 100/600	100	202	600	2	4	6	15	20	30	32	30	16
SQC 100/900	100	202	900	4	6	8	15	24	32	35	30	21
SQC 125/600	125	227	600	3	4	6	12	19	25	32	24	17
SQC 125/900	125	227	900	5	5	9	17	29	35	38	34	20
SQC 160/600	160	262	600	5	3	5	11	15	23	31	23	16
SQC 160/900	160	262	900	7	4	7	16	22	33	36	32	19
SQC 200/600	200	302	600	6	3	4	8	14	20	28	18	15
SQC 200/900	200	302	900	9	3	6	12	18	28	33	21	16
SQC 250/600	250	352	600	8	1	2	7	13	19	22	13	11
SQC 250/900	250	352	900	10	2	3	9	15	26	27	19	13
SQC 315/600	315	417	600	9	1	1	3	11	14	19	8	7
SQC 315/900	315	417	900	11	1	2	7	14	23	21	12	9
SQC 355/600	355	457	600	11	1	3	6	12	16	10	6	7
SQC 355/900	355	457	900	13	2	4	8	13	18	12	8	8
SQC 400/600	400	502	600	13	1	3	6	12	17	8	3	3
SQC 400/900	400	502	900	15	2	5	11	23	25	12	5	5
SQC 450/600	450	562	600	16	1	4	7	14	16	16	14	12
SQC 450/900	450	562	900	19	3	7	12	24	39	35	26	18
SQC 500/600	500	632	600	20	1	3	7	13	16	15	13	11
SQC 500/900	500	632	900	25	2	6	12	23	38	33	24	17





РАСШИФРОВКА ОБОЗНАЧЕНИЯ



ОПИСАНИЕ

Кассетные фильтры серии SFG предназначены для очистки воздуха от пыли в системах вентиляции и кондиционирования круглого сечения.

КОНСТРУКЦИЯ

- Корпус фильтр-бокса из оцинкованной стали.
- Патрубки с резиновыми уплотнителями.
- Фильтрующая вставка с материалом очистки G3 в комплекте.

ВЕСОГАБАРИТНЫЕ ХАРАКТЕРИСТИКИ

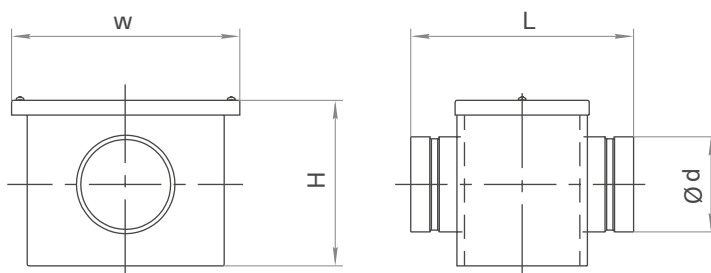

Модель	Размеры, мм				Вес, кг
	d	W	H	L	
SFG 100	100	240	176	250	1,2
SFG 125	125	240	210	250	1,3
SFG 160	160	256	226	250	1,4
SFG 200	200	294	264	250	1,7
SFG 250	250	344	314	250	2,5
SFG 315	315	411	381	250	3,1
SFG 355	355	451	421	250	3,4
SFG 400	400	496	466	250	3,9
SFG 450	450	588	548	310	4,5
SFG 500	500	638	598	310	5,1





РАСШИФРОВКА ОБОЗНАЧЕНИЯ

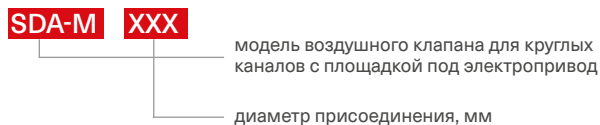

ОПИСАНИЕ

Предназначены для регулирования потока воздуха и перекрытия воздушного клапана при остановке системы вентиляции и кондиционирования. Температура перемещаемого воздуха от -40 °С до +60 °С.

КОНСТРУКЦИЯ

- Корпус из оцинкованной стали с резиновыми уплотнениями.
- Лопатка из оцинкованной стали с резиновым уплотнением закреплена на валу квадратного сечения.
- Съёмная подставка для монтажа электропривода.
- Ручной привод (аксессуар) с возможностью фиксирования его в необходимом положении.
- Поворотом вала лопатки с помощью ручного или электропривода (аксессуары).

ПРЕИМУЩЕСТВА

Удобный монтаж и демонтаж электропривода, а также его надежная фиксация на валу квадратного сечения происходит с любой стороны. Управление осуществляется как в ручном, так и автоматическом режиме. Плотное перекрытие канала и снижение риска примерзания лопатки за счет резинового уплотнения.

ВЕСОГАБАРИТНЫЕ ХАРАКТЕРИСТИКИ

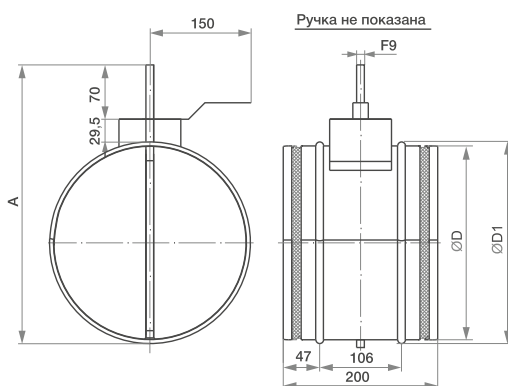

Модель	Размеры, мм			Вес, кг	Момент вращения, Н·м
	D	D1	A		
SDA-M 100	100	110	210	0,5	2
SDA-M 125	125	135	235	0,6	2
SDA-M 160	160	170	270	0,78	3
SDA-M 200	200	210	310	0,95	3
SDA-M 250	250	260	360	1,55	3
SDA-M 315	315	325	425	2,24	3
SDA-M 355	355	365	465	2,58	3
SDA-M 400	400	410	510	2,99	3
SDA-M 450	450	460	560	3,7	5
SDA-M 500	500	510	610	4,2	5
SDA-M 630	630	640	740	7	6





РАСШИФРОВКА ОБОЗНАЧЕНИЯ

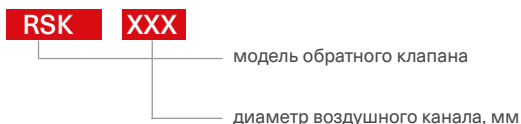

ОПИСАНИЕ

Обратные клапаны серии RSK предназначены для автоматического перекрытия воздушного канала при остановке системы вентиляции и кондиционирования. Температура перемещаемого воздуха от -40 °С до +70 °С.

КОНСТРУКЦИЯ

- Корпус клапана изготовлен из оцинкованной стали.
- Лопасти выполнены из листового алюминия.

ПРЕИМУЩЕСТВА

Благодаря простой и надежной конструкции, подпружиненные лопасти закрываются автоматически и не требуют дополнительного обслуживания.

ВЕСОГАБАРИТНЫЕ ХАРАКТЕРИСТИКИ

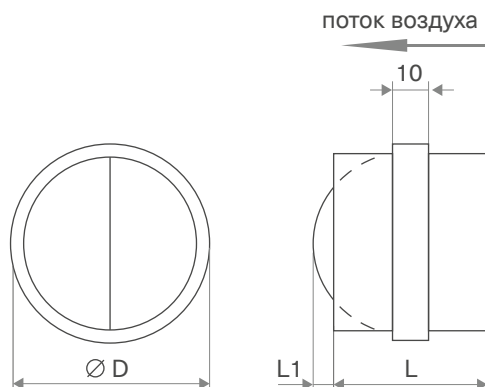

Модель	Размеры, мм			Вес, кг
	D	L1	L	
RSK 100	100	26	88	0,13
RSK 125	125	19	88	0,17
RSK 160	160	36	88	0,24
RSK 200	200	56	88	0,29
RSK 250	250	61	128	0,68
RSK 315	315	94	128	0,81
RSK 355	355	94	198	1,41
RSK 400	400	94	198	1,68





РАСШИФРОВКА ОБОЗНАЧЕНИЯ



ОПИСАНИЕ

Быстроразъемные хомуты серии SCC служат для надежного соединения различных элементов вентиляционной системы круглого сечения соответствующего типоразмера.

КОНСТРУКЦИЯ

Состоит из полосы оцинкованной стали с наклеенной микропористой резиной толщиной 10 мм.

ПРЕИМУЩЕСТВА

Простая конструкция обеспечивает быстрый монтаж/демонтаж изделия, повышает герметичность соединений. Прочность на разрыв от 890Н. Резиновая прослойка уменьшает передачу вибраций по всей системе.

ВЕСОГАБАРИТНЫЕ ХАРАКТЕРИСТИКИ

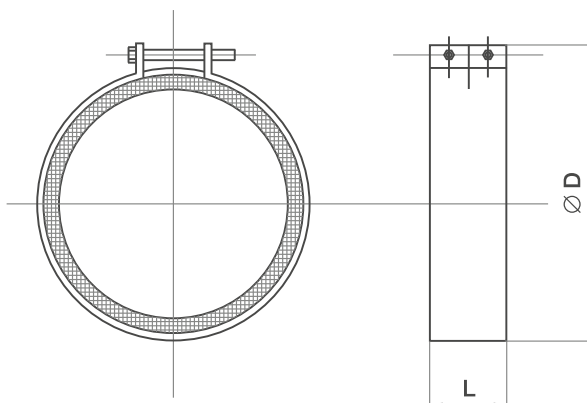

Модель	Размеры, мм		Вес, кг
	D	L	
SCC 100	100	60	0,12
SCC 125	125	60	0,15
SCC 160	160	60	0,2
SCC 200	200	60	0,22
SCC 250	250	60	0,25
SCC 315	315	60	0,28
SCC 355	355	60	0,3
SCC 400	400	60	0,32
SCC 450	450	60	0,35
SCC 500	500	60	0,37
SCC 630	630	60	0,44





Energolux

A close-up, black and white photograph of a metal coil spring. The spring is composed of many tightly packed, uniform loops that curve away from the viewer, creating a strong sense of depth and perspective. The lighting highlights the metallic texture and the consistent spacing between the coils.

**ВЕНТИЛЯЦИОННОЕ ОБОРУДОВАНИЕ
ДЛЯ ПРЯМОУГОЛЬНЫХ КАНАЛОВ**

Energolux

Серия

SDR

ПРЯМОУГОЛЬНЫЕ КАНАЛЬНЫЕ ВЕНТИЛЯТОРЫ С ВПЕРЕД ЗАГНУТЫМИ ЛОПАТКАМИ

ОПИСАНИЕ

Канальные вентиляторы серии SDR подходят для систем с низкими или средними потерями давления и постоянным расходом воздуха. Устройства не предназначены для перемещения запыленного воздуха.

Все вентиляторы оснащены высокоэффективной крыльчаткой с загнутыми вперед лопатками, асинхронным двигателем с внешним ротором и клеммной коробкой.



КОНСТРУКЦИЯ

Простая и долговечная конструкция включает в себя все необходимое для надежного обеспечения циркуляции воздуха:

- Мотор-колесо ZIENL-ABEGG (Германия) (для моделей с 6-ти и 8-ми полюсами)
- Мотор-колесо MES (для моделей с 4-мя полюсами)
- Корпус из оцинкованной стали
- Стальная крыльчатка с загнутыми вперед лопатками
- Электродвигатель с рабочим колесом статически и динамически сбалансированы в двух плоскостях
- Термозащита двигателя с выведенными контактами, с автоматическим перезапуском

ПРЕИМУЩЕСТВА

Для экономии пространства конструкцией предусмотрены компактные размеры изделия. Стандартный типоразмерный ряд обеспечивает совместимость с другими элементами системы. Высокие степени защиты двигателя и клеммной колодки обеспечивают надежную защиту и долговечность системы. Уникальные модели с напором до 1500 Па.

*Для моделей с 6-ти и 8-ми полюсами



Балансировка двигателя и мотор-колеса в двух плоскостях



Удобное обслуживание



Широкий модельный ряд



Низкий уровень шума



Монтаж в любом положении



Компактные размеры



РАСШИФРОВКА ОБОЗНАЧЕНИЯ

SDR XXXX X X X

- прямоугольный каналный вентилятор
- типоразмер вентилятора
- количество полюсов электродвигателя
- величина напора воздуха
M – средненапорный,
L – высоконапорный
XL – повышенной производительности
- электропитание
1 – однофазный (230В),
3 – трехфазный (400В)

АЭРОДИНАМИЧЕСКИЕ ХАРАКТЕРИСТИКИ



Схема 1 (230 В, 1 ф, 50 Гц.)

GNYE BU BN BK WH WH

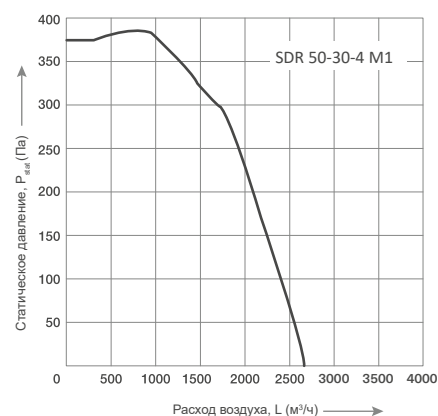
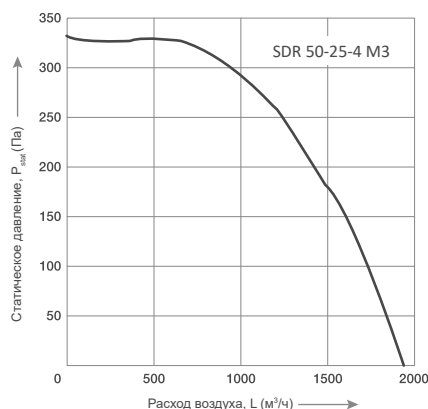
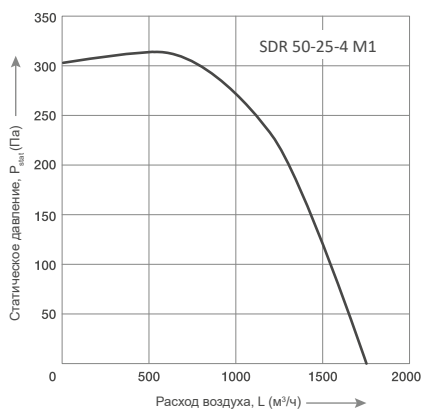
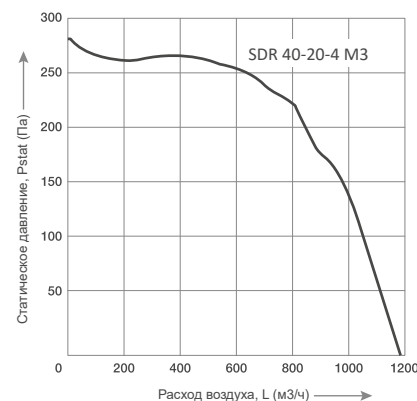
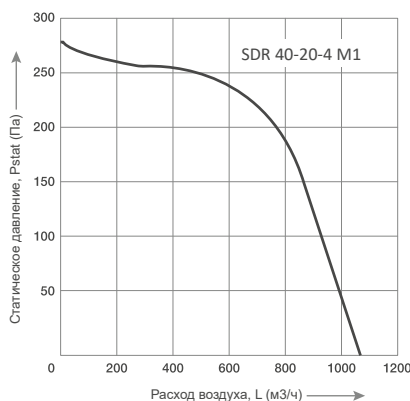
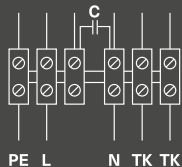

GNYE – желто-зеленый;
BU – синий;
BN – коричневый;
BK – черный;
WH – белый.

Схема 2 (230 В, 1 ф, 50 Гц.)

GNYE BN BU BK OG WH WH

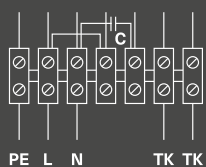

GNYE – желто-зеленый;
BU – синий;
BN – коричневый;
BK – черный;
WH – белый;
OG – оранжевый.

Схема 3 (400 В, 3 ф, 50 Гц.)

GNYE BN BU BK WH WH

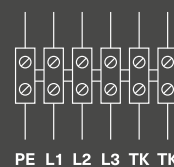

GNYE – желто-зеленый;
BU – синий;
BN – коричневый;
BK – черный;
WH – белый.

ПРЯМОУГОЛЬНЫЕ КАНАЛЬНЫЕ ВЕНТИЛЯТОРЫ С ВПЕРЕД ЗАГНУТЫМИ ЛОПАТКАМИ

АЭРОДИНАМИЧЕСКИЕ ХАРАКТЕРИСТИКИ



Схема 4 (400 В, 3 ф, 50 Гц.)



GNYE – желто-зеленый;
 BU – синий;
 BN – коричневый;
 BK – черный;
 WH – белый;
 OG – оранжевый;
 RD – красный;
 GY – серый.

Схема 5 (400 В, 3 ф, 50 Гц.)

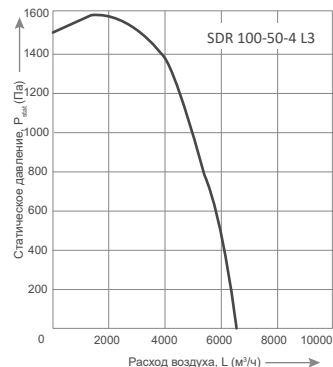
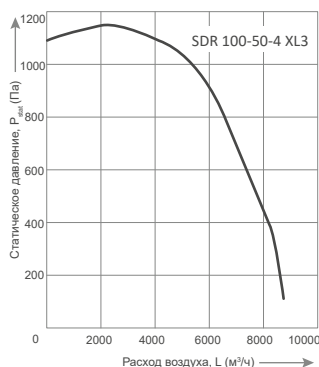
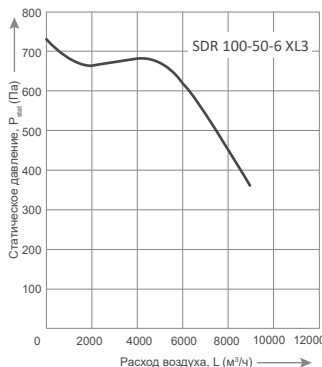
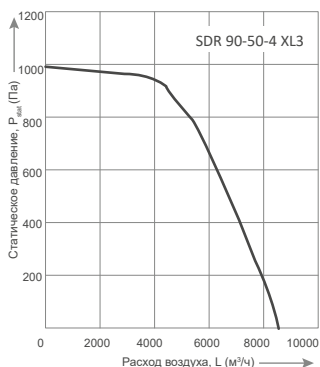
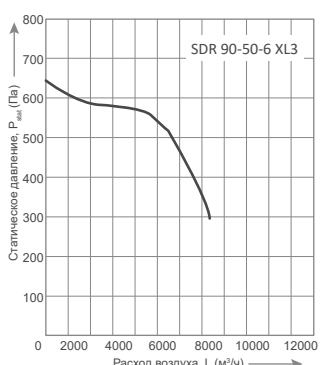
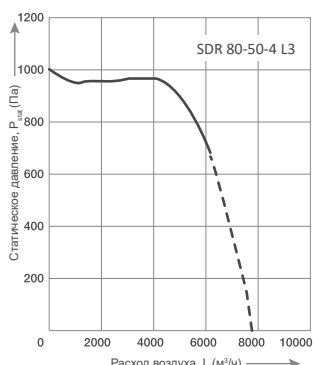
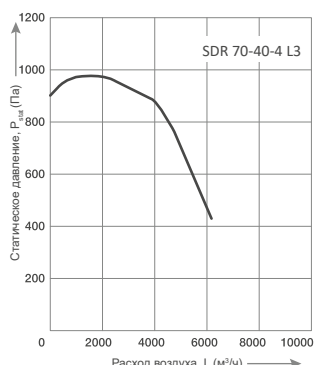
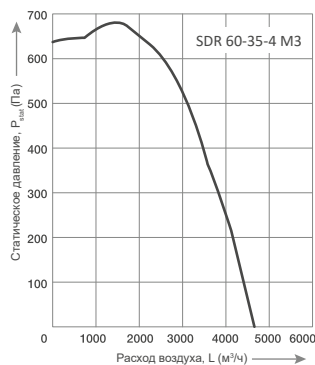
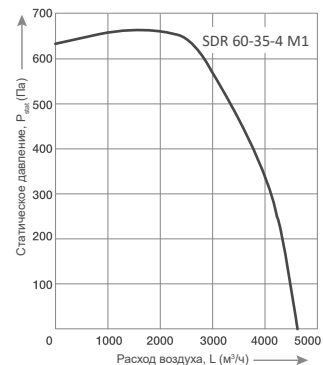
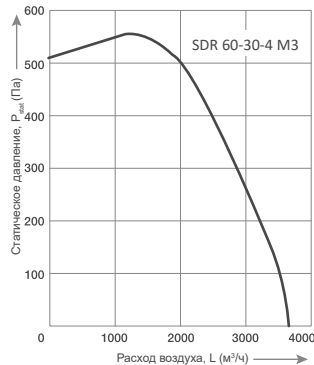
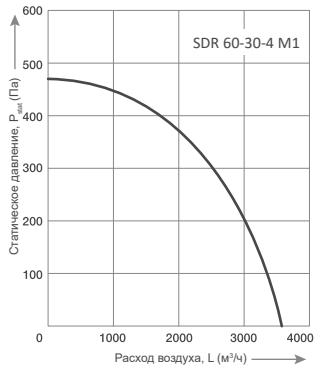
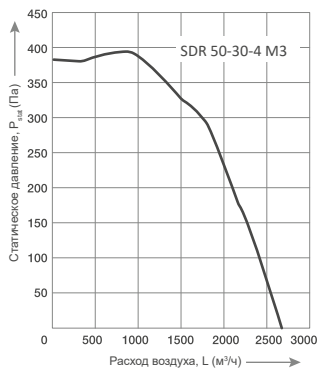
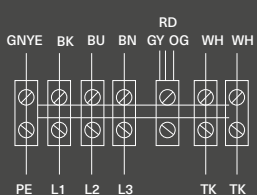
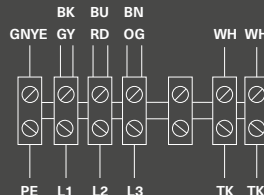

GNYE – желто-зеленый;
 BU – голубой;
 BN – коричневый;
 BK – черный;
 WH – белый;
 OG – оранжевый;
 RD – красный;
 GY – серый.



ТЕХНИЧЕСКИЕ ХАРАКТЕРИСТИКИ

№	Модель	Макс. расход, м³/ч	Макс. напор, Па	Электропитание, В/Ф/Гц	Электропотребление, кВт	Макс. рабочий ток, А	Частота вращения, об./мин	Уровень звуковой мощности вх./вых./окр., дБ(А)	Температура перемещаемого воздуха, °С	Схема электрических соединений	Двигатель/ клеммная колодка
1	SDR 40-20-4 M1	1100	268	230/1/50	0,32	1,4	1340	69/71/59	-30...+60	1	IP54/IP55
2	SDR 40-20-4 M3	1300	278	400/3/50	0,30	0,58	1300	68/70/58	-30...+60	3	IP54/IP55
3	SDR 50-25-4 M1	1700	320	230/1/50	0,47	2,15	1300	70/73/59	-30...+60	1	IP54/IP55
4	SDR 50-25-4 M3	1980	340	400/3/50	0,47	0,9	1340	72/75/62	-30...+60	3	IP54/IP55
5	SDR 50-30-4 M1	1700	390	230/1/50	0,91	4,0	1390	76/79/64	-30...+60	1	IP54/IP55
6	SDR 50-30-4 M3	2600	400	400/3/50	0,86	1,72	1380	75/78/64	-30...+70	3	IP54/IP55
7	SDR 60-30-4 M1	3500	460	230/1/50	1,25	5,5	1350	76/79/64	-30...+50	1	IP54/IP55
8	SDR 60-30-4 M3	3600	500	400/3/50	1,4	2,54	1350	80/83/68	-30...+60	3	IP54/IP55
9	SDR 60-35-4 M1	4250	620	230/1/50	2,3	10	1360	81/85/69	-30...+50	1	IP54/IP55
10	SDR 60-35-4 M3	4800	650	400/3/50	2,2	4	1360	80/84/68	-30...+60	3	IP54/IP55
11	SDR 70-40-4 L3	6000	875	400/3/50	3,5	6	1340	83/88/75	-30...+55	4	IP54/IP55
12	SDR 80-50-4 L3	6400	1050	400/3/50	4,8	8	1400	85/90/75	-30...+45	4	IP54/IP55
13	SDR 90-50-6 XL3	8350	650	400/3/50	3,5	6	930	77/81/67	-30...+50	4	IP54/IP55
14	SDR 90-50-4 XL3	8500	1050	400/3/50	4,8	8	1400	85/90/75	-30...+45	4	IP54/IP55
15	SDR 100-50-6 XL3	9000	710	400/3/50	3,5	6	930	77/81/67	-30...+50	4	IP54/IP55
16	SDR 100-50-4 XL3	8800	1100	400/3/50	4,8	8	1400	85/90/75	-30...+50	4	IP54/IP55
17	SDR 100-50-4 L3	6500	1520	400/3/50	4,9	8,3	1180	90/95/85	-30...+40	5	IP54/IP55

ПРИНАДЛЕЖНОСТИ

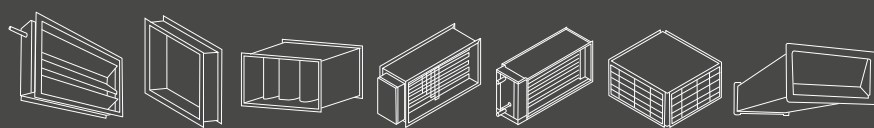

SDAR-M

SGS

SFP

SHRE

SHRW

SHRP

SQRG

ЭЛЕКТРИЧЕСКИЕ ПРИНАДЛЕЖНОСТИ

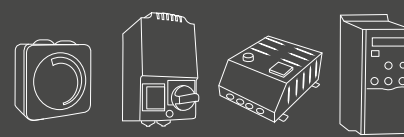

MTY-2.5

SRE-E

SRE-D

VLT

АКУСТИЧЕСКИЕ ХАРАКТЕРИСТИКИ

LwA, дБ(А)	Общий	В октавных полосах частот:							
		63	125	250	500	1000	2000	4000	8000
SDR 40-20-4 M1 Условия испытаний L=580 м³/ч, Pст.=230 Па									
К входу	69	58	70	67	66	61	61	59	54
К выходу	71	62	77	69	69	64	66	64	58
К окружению	59	43	50	59	56	57	50	47	43
SDR 40-20-4 M3 Условия испытаний L=580 м³/ч, Pст.=230 Па									
К входу	68	46	56	61	63	63	58	52	44
К выходу	70	48	59	63	65	64	60	54	46
К окружению	58	36	46	52	53	52	48	43	34
SDR 50-25-4 M1 Условия испытаний L=1100 м³/ч, Pст.=260 Па									
К входу	71	51	61	57	65	66	62	60	58
К выходу	74	54	63	64	70	75	72	70	61
К окружению	61	39	54	52	54	55	56	56	49
SDR 50-25-4 M3 Условия испытаний L=1000 м³/ч, Pст.=300 Па									
К входу	72	50	60	65	67	66	61	56	48
К выходу	74	52	62	68	69	68	64	59	51
К окружению	62	40	50	56	57	57	52	46	38
SDR 50-30-4 M1 Условия испытаний L=1230 м³/ч, Pст.=350 Па									
К входу	75	60	58	59	65	69	72	70	66
К выходу	78	64	63	71	74	79	76	75	69
К окружению	63	42	53	52	55	59	61	55	50
SDR 50-30-4 M3 Условия испытаний L=1350 м³/ч, Pст.=350 Па									
К входу	75	53	63	68	70	69	65	60	52
К выходу	81	59	70	74	76	76	71	66	58
К окружению	64	42	52	57	59	58	54	48	41
SDR 60-30-4 M1 Условия испытаний L=1800 м³/ч, Pст.=430 Па									
К входу	76	68	77	69	67	71	72	69	69
К выходу	79	74	79	70	74	78	75	73	71
К окружению	64	42	63	63	62	62	56	51	49
SDR 60-30-4 M3 Условия испытаний L=1800 м³/ч, Pст.=430 Па									
К входу	77	56	65	71	72	71	67	62	53
К выходу	80	58	69	73	75	74	70	64	56
К окружению	68	46	56	62	63	63	58	52	44
SDR 60-35-4 M1 Условия испытаний L=2500 м³/ч, Pст.=580 Па									
К входу	81	59	66	62	67	77	74	72	70
К выходу	85	60	68	65	73	81	78	77	74
К окружению	69	48	54	51	58	65	61	60	59

LwA, дБ(А)	Общий	В октавных полосах частот:							
		63	125	250	500	1000	2000	4000	8000
SDR 60-35-4 M3 Условия испытаний L=2200 м³/ч, Pст.=610 Па									
К входу	80	58	68	73	75	74	70	64	56
К выходу	84	60	70	77	76	76	80	73	69
К окружению	65	43	53	58	60	59	55	49	41
SDR 70-40-4 L3 Условия испытаний L=3000 м³/ч, Pст.=820 Па									
К входу	83	61	71	76	78	77	73	67	59
К выходу	88	65	74	79	80	79	81	78	69
К окружению	75	53	64	68	70	69	65	60	52
SDR 80-50-4 L3 Условия испытаний L=5500 м³/ч, Pст.=950 Па									
К входу	85	63	74	78	80	79	75	70	62
К выходу	90	68	76	80	87	83	84	81	79
К окружению	75	53	68	73	73	76	71	66	53
SDR 90-50-6 XL3 Условия испытаний L=3500 м³/ч, Pст.=500 Па									
К входу	70	39	58	57	55	61	60	58	51
К выходу	76	40	61	59	63	65	64	63	52
К окружению	58	30	43	39	39	41	40	38	34
SDR 90-50-4 XL3 Условия испытаний L=5500 м³/ч, Pст.=950 Па									
К входу	76	55	60	60	64	72	70	65	65
К выходу	81	57	62	64	72	78	74	71	69
К окружению	66	42	49	49	59	63	56	53	53
SDR 90-50-4 L3 Условия испытаний L=4000 м³/ч, Pст.=1050 Па									
К входу	90	67	76	82	83	82	78	73	65
К выходу	95	71	82	86	89	93	89	81	74
К окружению	85	64	74	78	80	80	75	69	62
SDR 100-50-4 L3 Условия испытаний L=4000 м³/ч, Pст.=1050 Па									
К входу	90	67	76	82	83	82	78	73	65
К выходу	95	71	82	86	89	93	89	81	74
К окружению	85	64	74	78	80	80	75	69	62
SDR 100-50-6 XL3 Условия испытаний L=5750 м³/ч, Pст.=610 Па									
К входу	77	55	65	71	72	71	67	62	53
К выходу	81	59	69	74	76	75	71	65	57
К окружению	67	45	55	60	62	61	57	51	43
SDR 100-50-4 XL3 Условия испытаний L=4000 м³/ч, Pст.=1050 Па									
К входу	85	62	71	77	78	77	73	68	60
К выходу	90	66	77	81	84	88	84	76	69
К окружению	75	54	64	68	70	70	65	59	52

БЕСОГАБИРИТНЫЕ ХАРАКТЕРИСТИКИ

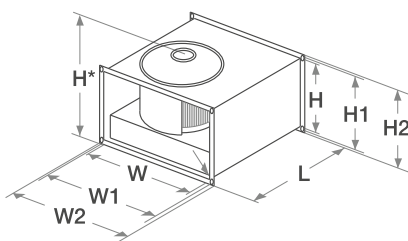

Модель	Размеры, мм									Вес, кг
	W	W1	W2	H	H1	H2	H*	L	D	
SDR 40-20-4 M1	400	422	442	200	222	242	265	450	9	12,5
SDR 40-20-4 M3	400	422	442	200	222	242	265	450	9	12,2
SDR 50-25-4 M1	500	522	542	250	272	292	320	535	9	17,8
SDR 50-25-4 M3	500	522	542	250	272	292	320	535	9	17,6
SDR 50-30-4 M1	500	522	542	300	322	342	380	565	9	22
SDR 50-30-4 M3	500	522	542	300	322	342	380	565	9	22
SDR 60-30-4 M1	600	622	642	350	372	392	380	645	9	30,5
SDR 60-30-4 M3	600	622	642	350	372	392	380	645	9	30,3
SDR 60-35-4 M1	600	622	642	350	372	392	430	705	9	43,5
SDR 60-35-4 M3	600	622	642	350	372	392	430	705	9	37,5
SDR 70-40-4 L3	700	722	742	400	422	442	485	785	9	55,2
SDR 80-50-4 L3	800	822	842	500	522	542	585	885	9	79,3
SDR 90-50-6 XL3	900	922	942	500	522	542	585	985	9	96
SDR 90-50-4 XL3	900	922	942	500	522	542	584	985	9	82
SDR 100-50-6 XL3	1000	1022	1042	500	522	542	585	985	9	103
SDR 100-50-4 XL3	1000	1022	1042	500	522	542	585	985	9	98
SDR 100-50-4 L3	1000	1022	1042	500	522	542	585	985	9	119

Energolux

Серия

SDR-B



ПРЯМОУГОЛЬНЫЕ КАНАЛЬНЫЕ ВЕНТИЛЯТОРЫ С НАЗАД ЗАГНУТЫМИ ЛОПАТКАМИ

ОПИСАНИЕ

Вентиляторы оборудованы крыльчаткой с назад загнутыми лопатками, асинхронным двигателем с внешним ротором, клеммной коробкой. Рабочее колесо установлено методом напрессовки непосредственно на ротор электродвигателя.

КОНСТРУКЦИЯ

Простая и долговечная конструкция включает в себя все необходимое для надежного обеспечения циркуляции воздуха:

- Мотор-колесо MES
- Корпус из оцинкованной стали
- Стальная крыльчатка с загнутыми назад лопатками



- Двигатель с внешним ротором
- Электродвигатель с рабочим колесом статически и динамически сбалансированы в двух плоскостях
- Термозащита двигателя с выведенными контактами, с автоматическим перезапуском

ПРЕИМУЩЕСТВА

Компактные размеры – экономия пространства. Стандартный типоразмерный ряд обеспечивает совместимость с другими элементами системы. Широкий модельный ряд. Двигатель и рабочее колесо расположены на откидывающейся пластине – легкая очистка крыльчатки.

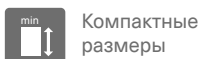
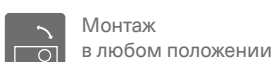
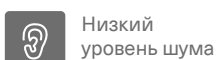
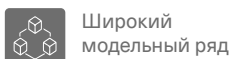
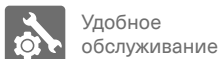
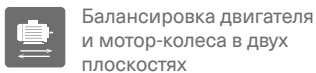
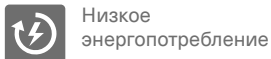
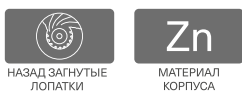

РАСШИФРОВКА ОБОЗНАЧЕНИЯ

SDR B XXX-XX X X X

- прямоугольный каналный вентилятор
- крыльчатка с назад загнутыми лопатками
- типоразмер вентилятора
- количество полюсов электродвигателя
- величина напора воздуха
M – средненапорный, L – высоконапорный
EL – повышенной мощности
- электропитание
1 – однофазный (230В),
3 – трехфазный (400В)

АЭРОДИНАМИЧЕСКИЕ ХАРАКТЕРИСТИКИ



Схема 1 (230 В, 1 ф.)



GNYE – желто-зеленый;
BN – коричневый;
BK – черный;
BU/GY – голубой или серый.

Схема 2 (230 В, 1 ф.)

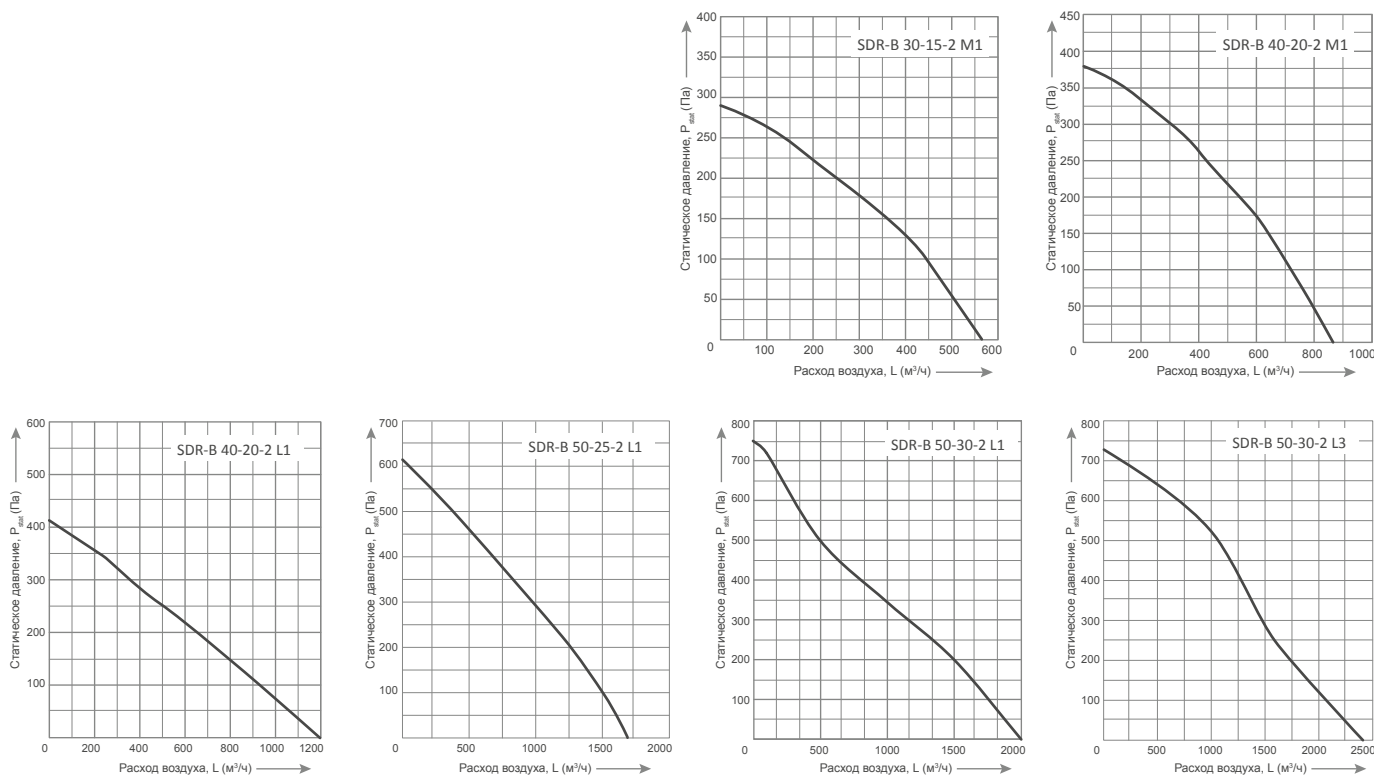
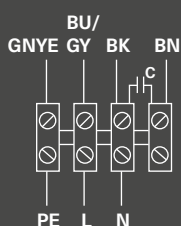
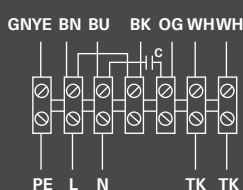

GNYE – желто-зеленый;
BN – коричневый;
BK – черный;
BU – голубой;
OG – оранжевый;
WH – белый.

Схема 3 (Δ — 230 В, 3 ф.)



GNYE – желто-зеленый;
BN – коричневый;
BK – черный;
BU – голубой.

АЭРОДИНАМИЧЕСКИЕ ХАРАКТЕРИСТИКИ



Схема 4 (λ — 400 В, 3 ф.)



GNYE – желто-зеленый;
BN – коричневый;
BK – черный;
BU – голубой;
OG – оранжевый;
WH – белый;
RD – красный;
GY – серый.

Схема 5 (400 В, 3 ф.)

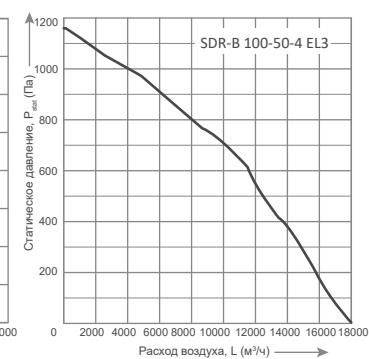
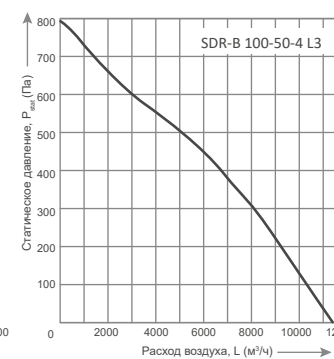
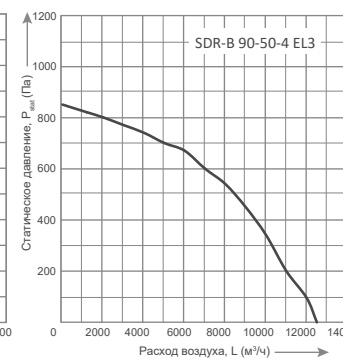
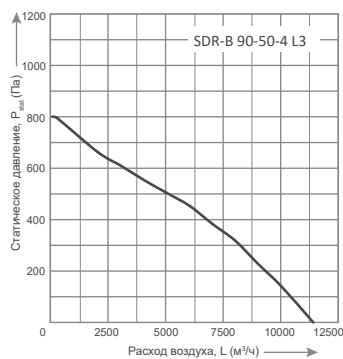
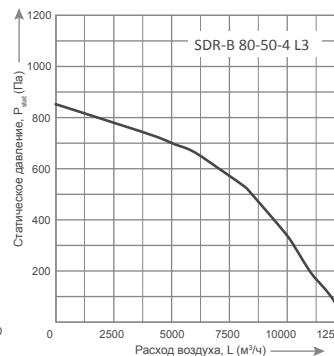
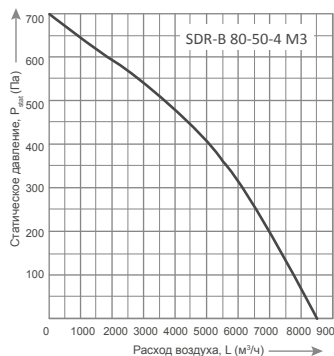
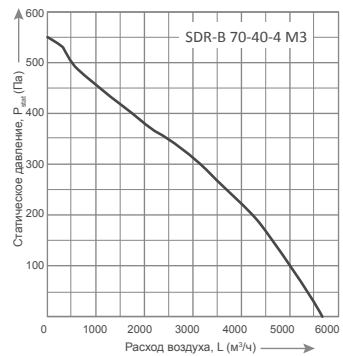
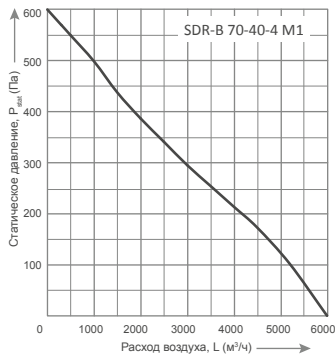
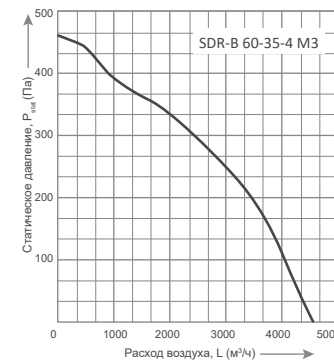
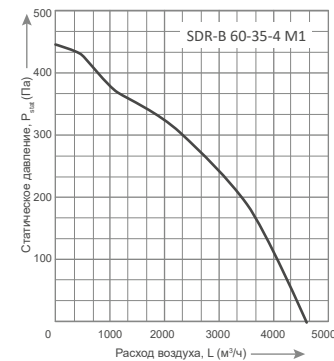
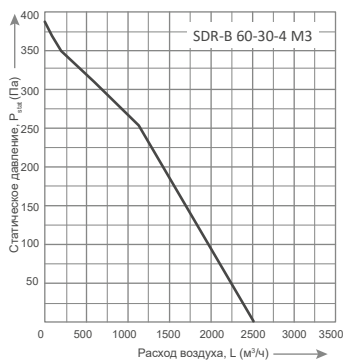
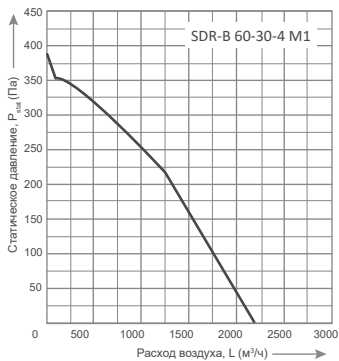
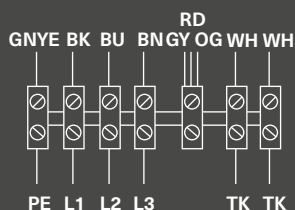
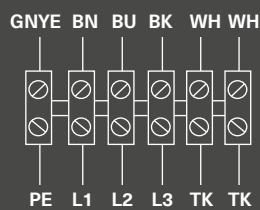

GNYE – желто-зеленый;
BN – коричневый;
BK – черный;
BU – голубой;
WH – белый.

ТЕХНИЧЕСКИЕ ХАРАКТЕРИСТИКИ

№	Модель	Макс. расход, м³/ч	Макс. напор, Па	Электропитание, В/Ф/Гц	Электропотребление, кВт	Макс. рабочий ток, А	Частота вращения, об./мин	Уровень звуковой мощности вх./вых./окр., дБ(А)	Температура перемещаемого воздуха, °С	Схема электрических соединений	Двигатель/ клеммная колодка
1	SDR-B 30-15-2 M1	560	290	230/1/50	0,07	0,31	2600	66/70/47	-30...+60	1	IP44/IP55
Опция: адаптер-переход с 300x150 на Ø 160 мм (комплект 2 шт.)											
2	SDR-B 40-20-2 M1	860	380	230/1/50	0,08	0,37	2410	72/77/59	-30...+60	1	IP44/IP55
3	SDR-B 40-20-2 L1	1200	510	230/1/50	0,104	0,48	2500	64/76/54	-30...+60	1	IP44/IP55
Опция: адаптер-переход с 400x200 на Ø 200 мм (комплект 2 шт.)											
4	SDR-B 50-25-2 L1	1500	650	230/1/50	0,18	0,83	2660	71/80/61	-30...+60	1	IP54/IP55
Опция: адаптер-переход с 500 × 250 на Ø 250 мм (комплект 2 шт.)											
5	SDR-B 50-30-2 L1	2000	720	230/1/50	0,20	0,9	2500	71/77/56	-30...+60	1	IP54/IP55
6	SDR-B 50-30-2 L3	2350	750	400/3/50	0,50	0,88	2770	80/86/70	-30...+50	4	IP54/IP55
Опция: адаптер-переход с 500 × 300 на Ø 15 мм (комплект 2 шт.)											
7	SDR-B 60-30-4 M1	3500	350	230/1/50	0,18	0,77	1390	61/72/51	-30...+60	3	IP54/IP55
8	SDR-B 60-30-4 M3	2500	350	400/3/50	0,17	0,45	1410	60/65/53	-30...+60	5	IP54/IP55
Опция: адаптер-переход с 600 × 300 на Ø 315 мм (комплект 2 шт.)											
9	SDR-B 60-35-4 M1	4600	450	230/1/50	0,38	1,7	1420	66/75/54	-30...+60	3	IP54/IP55
10	SDR-B 60-35-4 M3	4400	445	400/3/50	0,34	0,81	1420	63/68/53	-30...+60	5	IP54/IP55
Опция: адаптер-переход с 600 × 350 на Ø 355 мм (комплект 2 шт.)											
11	SDR-B 70-40-4 M1	6000	590	230/1/50	0,58	2,55	1410	66/74/57	-30...+60	3	IP54/IP55
12	SDR-B 70-40-4 M3	5800	560	400/3/50	0,58	1,43	1420	65/71/56	-30...+60	5	IP54/IP55
Опция: адаптер-переход с 700 × 400 на Ø 400 мм (комплект 2 шт.)											
13	SDR-B 80-50-4 M3	8500	700	400/3/50	1,1	2,2	1440	74/80/64	-30...+60	5	IP54/IP55
14	SDR-B 80-50-4 L3	12500	820	400/3/50	2,3	4,20	1330	82/90/72	-20...+50	4	IP54/IP55
Опция: адаптер-переход с 700 × 400 на Ø 400 мм (комплект 2 шт.)											
15	SDR-B 90-50-4 L3	11400	790	400/3/50	2,0	3,6	1400	71/83/60	-25...+60	5	IP54/IP55
16	SDR-B 90-50-4 EL3	12500	820	400/3/50	2,3	4,20	1330	82/89/71	-20...+50	4	IP54/IP55
Опция: адаптер-переход с 800 × 500 на Ø 500 мм (комплект 2 шт.)											
17	SDR-B 100-50-4 L3	11800	850	400/3/50	2,0	3,6	1400	71/82/60	-30...+60	5	IP54/IP55
18	SDR-B 100-50-4 EL3	18000	1150	400/3/50	4,1	6,80	1380	88/93/77	-20...+40	4	IP54/IP55
Опция: адаптер-переход с 1000 × 500 на Ø 500 мм (комплект 2 шт.)											

ПРИНАДЛЕЖНОСТИ

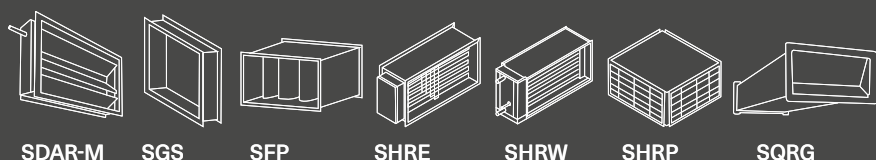

ЭЛЕКТРИЧЕСКИЕ ПРИНАДЛЕЖНОСТИ

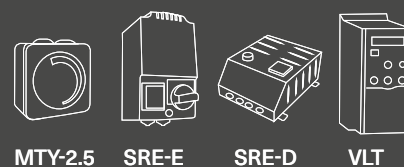

АКУСТИЧЕСКИЕ ХАРАКТЕРИСТИКИ

LwA, дБ(A)	Общий	В октавных полосах частот:							
		63	125	250	500	1000	2000	4000	8000
SDR-B 30-15-2 M1 Условия испытаний L=300 м³/ч, Pст.=180 Па									
К входу	66	44	55	59	61	60	55	50	43
К выходу	70	48	58	63	65	64	60	54	47
К окружению	47	26	35	40	42	41	37	32	23
SDR-B 40-20-2 M1 Условия испытаний L=400 м³/ч, Pст.=260 Па									
К входу	72	50	60	65	67	66	61	56	48
К выходу	77	56	67	71	73	72	68	63	54
К окружению	59	37	46	53	54	54	49	43	35
SDR-B 40-20-2 L1 Условия испытаний L=600 м³/ч, Pст.=220 Па									
К входу	64	42	52	57	59	58	53	48	41
К выходу	76	54	64	69	71	70	65	60	53
К окружению	54	32	43	47	49	48	43	38	30
SDR-B 50-25-2 L1 Условия испытаний L=600 м³/ч, Pст.=410 Па									
К входу	66	44	55	59	61	60	55	50	43
К выходу	70	48	58	63	65	64	60	54	47
К окружению	47	26	35	40	42	41	37	32	23
SDR-B 50-30-2 L1 Условия испытаний L=1000 м³/ч, Pст.=345 Па									
К входу	70	48	59	63	65	64	60	54	46
К выходу	76	54	65	69	71	70	66	60	53
К окружению	55	33	43	48	50	49	45	39	31
SDR-B 50-30-2 L3 Условия испытаний L=1000 м³/ч, Pст.=680 Па									
К входу	66	44	54	59	61	61	56	51	43
К выходу	75	54	63	68	70	70	65	59	51
К окружению	54	32	43	47	49	48	44	38	31
SDR-B 60-30-4 M1 Условия испытаний L=1500 м³/ч, Pст.=253 Па									
К входу	61	39	49	54	56	55	50	45	37
К выходу	72	50	61	66	67	66	62	56	48
К окружению	51	29	40	45	46	46	41	36	28
SDR-B 60-30-4 M3 Условия испытаний L=1750 м³/ч, Pст.=200 Па									
К входу	60	38	48	53	55	54	50	44	36
К выходу	65	43	54	58	60	59	55	49	41
К окружению	53	31	42	46	48	47	43	37	29
SDR-B 60-35-4 M1 Условия испытаний L=2200 м³/ч, Pст.=300 Па									
К входу	66	44	54	59	61	61	56	51	43
К выходу	75	54	63	68	70	70	65	59	51
К окружению	54	32	43	47	49	48	44	38	31

LwA, дБ(A)	Общий	В октавных полосах частот:							
		63	125	250	500	1000	2000	4000	8000
SDR-B 60-35-4 M3 Условия испытаний L=3000 м³/ч, Pст.=230 Па									
К входу	63	41	51	56	58	57	53	47	39
К выходу	68	46	56	61	63	62	58	52	44
К окружению	53	32	42	46	48	48	43	37	29
SDR-B 70-40-4 M1 Условия испытаний L=3000 м³/ч, Pст.=285 Па									
К входу	66	46	56	61	63	63	58	53	45
К выходу	74	53	62	67	69	69	64	58	50
К окружению	57	35	48	49	52	51	47	41	33
SDR-B 70-40-4 M3 Условия испытаний L=3200 м³/ч, Pст.=300 Па									
К входу	65	47	56	60	61	63	57	51	43
К выходу	71	52	61	65	66	68	62	56	48
К окружению	56	36	47	52	46	47	46	40	33
SDR-B 80-50-4 M3 Условия испытаний L=4500 м³/ч, Pст.=450 Па									
К входу	74	52	63	67	69	68	64	59	51
К выходу	80	58	68	73	75	75	70	65	57
К окружению	64	42	52	57	59	58	54	47	41
SDR-B 80-50-4 L3 Условия испытаний L=5000 м³/ч, Pст.=800 Па									
К входу	82	60	71	76	77	77	72	66	58
К выходу	90	68	79	83	85	84	79	74	66
К окружению	72	50	59	66	68	63	62	54	48
SDR-B 90-50-4 L3 Условия испытаний L=6100 м³/ч, Pст.=440 Па									
К входу	71	50	60	65	67	66	62	56	48
К выходу	83	63	70	77	77	78	73	68	59
К окружению	61	39	49	53	56	55	51	45	38
SDR-B 90-50-4 EL3 Условия испытаний L=5000 м³/ч, Pст.=800 Па									
К входу	80	59	70	75	76	76	71	65	57
К выходу	89	67	78	82	84	83	78	73	65
К окружению	71	49	58	65	67	62	61	53	47
SDR-B 100-50-4 L3 Условия испытаний L=6100 м³/ч, Pст.=480 Па									
К входу	71	49	59	64	66	65	61	55	47
К выходу	82	62	69	76	76	77	72	67	58
К окружению	60	38	48	52	55	54	50	44	37
SDR-B 100-50-4 EL3 Условия испытаний L=10000 м³/ч, Pст.=770 Па									
К входу	88	66	76	82	83	82	77	73	65
К выходу	93	71	81	86	88	88	83	77	69
К окружению	77	55	65	71	72	73	67	62	53

ПРИНАДЛЕЖНОСТИ

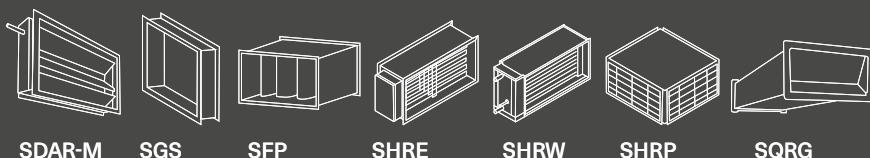

ЭЛЕКТРИЧЕСКИЕ ПРИНАДЛЕЖНОСТИ

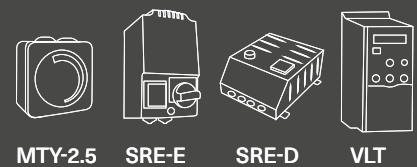

ВЕСОГАБАРИТНЫЕ ХАРАКТЕРИСТИКИ

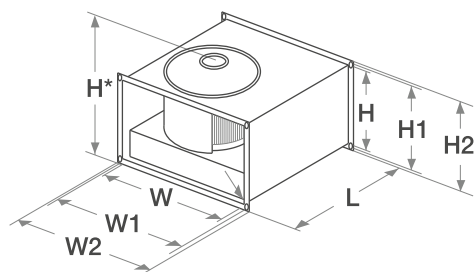

Модель	Размеры, мм									Вес, кг
	W	W1	W2	H	H1	H2	H*	L	D	
SDR-B 30-15-2 M1	300	322	342	150	170	192	220	412	9	7
SDR-B 40-20-2 M1	400	422	442	200	222	242	275	450	9	11
SDR-B 40-20-2 L1	400	422	442	200	222	242	275	450	9	11
SDR-B 50-25-2 L1	500	522	542	250	272	292	320	540	9	16
SDR-B 50-30-2 L1	500	522	542	300	322	342	370	570	9	17
SDR-B 50-30-2 L3	500	522	542	300	322	342	370	570	9	18
SDR-B 60-30-4 M1	600	622	642	300	322	342	385	650	9	19
SDR-B 60-30-4 M3	600	622	642	300	322	342	385	650	9	21
SDR-B 60-35-4 M1	600	622	642	350	372	392	470	710	9	24
SDR-B 60-35-4 M3	600	622	642	350	372	392	470	710	9	27
SDR-B 70-40-4 M1	700	722	742	400	422	442	520	790	9	48
SDR-B 70-40-4 M3	700	722	742	400	422	442	520	790	9	49
SDR-B 80-50-4 M3	800	822	842	500	522	542	605	890	9	69
SDR-B 80-50-4 L3	800	822	842	500	522	542	640	890	9	95
SDR-B 90-50-4 L3	900	922	942	500	522	542	605	890	9	98
SDR-B 90-50-4 EL3	900	922	942	500	522	542	640	890	9	98
SDR-B 100-50-4 L3	1000	1022	1042	500	522	542	600	990	9	98
SDR-B 100-50-4 EL3	1000	1022	1042	500	522	542	680	1057	9	121

ПРИНАДЛЕЖНОСТИ

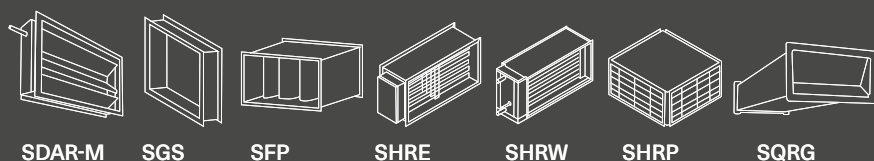

SDAR-M

SGS

SFP

SHRE

SHRW

SHRP

SQRG

ЭЛЕКТРИЧЕСКИЕ ПРИНАДЛЕЖНОСТИ

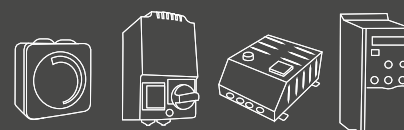

MTY-2.5

SRE-E

SRE-D

VLT



Energolux

Серия

SDRI

ЗВУКОИЗОЛИРОВАННЫЕ ПРЯМОУГОЛЬНЫЕ КАНАЛЬНЫЕ ВЕНТИЛЯТОРЫ С ВПЕРЕД ЗАГНУТЫМИ ЛОПАТКАМИ

ОПИСАНИЕ

Вентиляторы серии SDRI оборудованы крыльчаткой с вперед загнутыми лопатками, асинхронным двигателем с внешним ротором, клеммной коробкой. Рабочее колесо установлено методом напрессовки непосредственно на ротор электродвигателя.

Вентиляторы применяются в помещениях бытового, общественного, административного и промышленного назначения при повышенных требованиях к уровню шума.



КОНСТРУКЦИЯ

- Мотор-колесо MES
- Корпус из оцинкованной стали
- Термо- и шумоизоляция 50 мм из минеральной ваты с высокой объемной плотностью
- Двигатель с внешним ротором
- Электродвигатель с рабочим колесом статически и динамически сбалансированы в двух плоскостях
- Шариковые подшипники двигателя не требуют специального обслуживания
- Термозащита двигателя с выведенными контактами, с автоматическим перезапуском

ПРЕИМУЩЕСТВА

Компактные размеры – экономия пространства.

Стандартный типоразмерный ряд обеспечивает совместимость с другими элементами системы.

Широкий модельный ряд.

Уникальные модели с напором до 1500 Па.

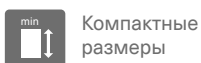
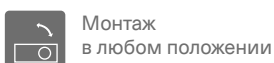
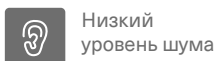
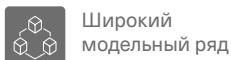
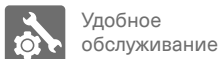
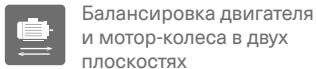

РАСШИФРОВКА ОБОЗНАЧЕНИЯ



АЭРОДИНАМИЧЕСКИЕ ХАРАКТЕРИСТИКИ



Схема 1 (230 В, 1 ф, 50 Гц.)



GNYE – желто-зеленый;
BU – синий;
BN – коричневый;
BK – черный;
WH – белый.

Схема 2 (230 В, 1 ф, 50 Гц.)

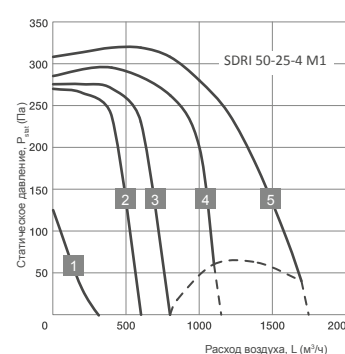
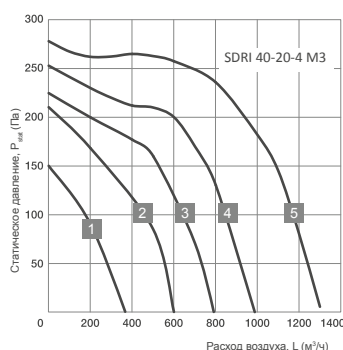
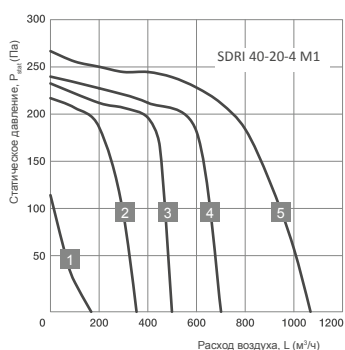
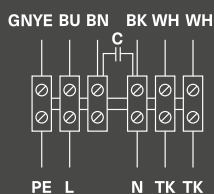
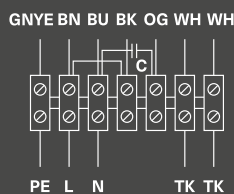

GNYE – желто-зеленый;
BU – синий;
BN – коричневый;
BK – черный;
WH – белый;
OG – оранжевый.

Схема 3 (400 В, 3 ф, 50 Гц.)

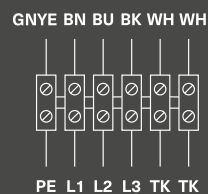

GNYE – желто-зеленый;
BU – синий;
BN – коричневый;
BK – черный;
WH – белый.

ЗВУКОИЗОЛИРОВАННЫЕ ПРЯМОУГОЛЬНЫЕ КАНАЛЬНЫЕ ВЕНТИЛЯТОРЫ



Схема 4 (λ — 400 В, 3 ф.)

GY RD
GNYE BK BU BN OG WHWH

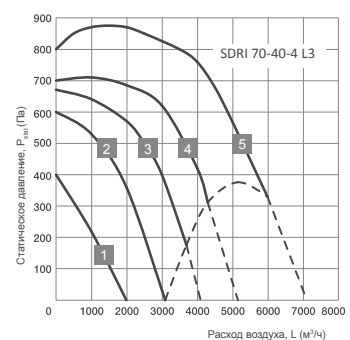
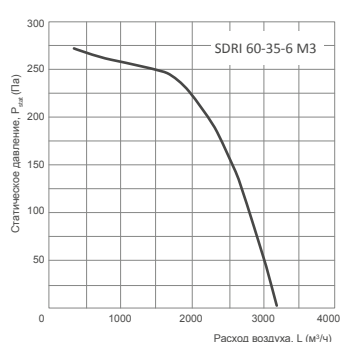
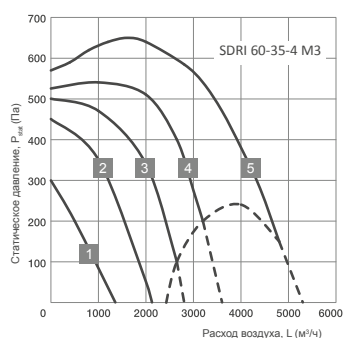
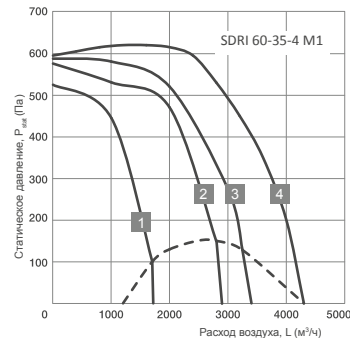
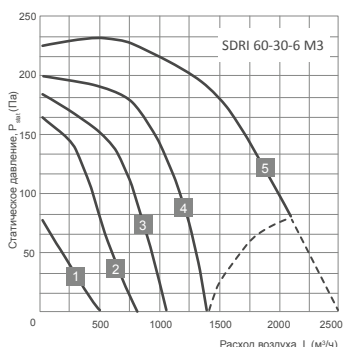
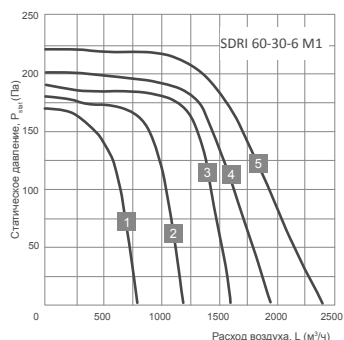
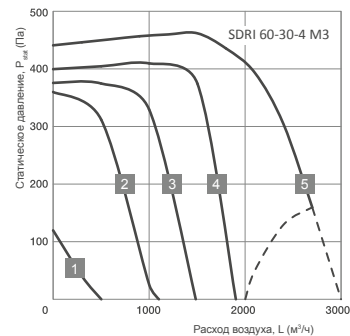
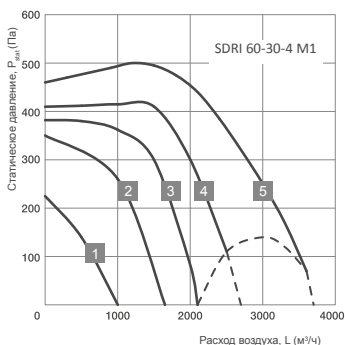
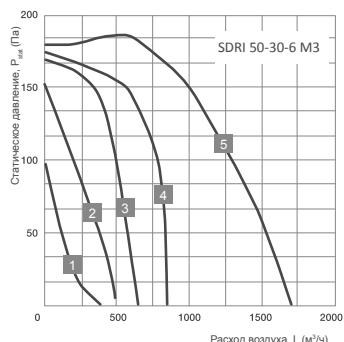
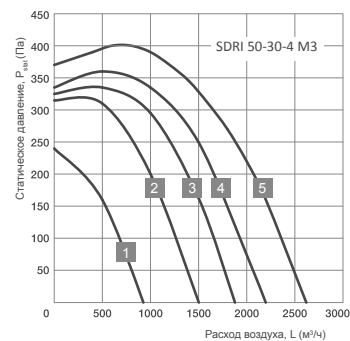
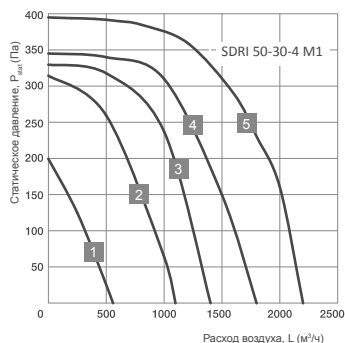
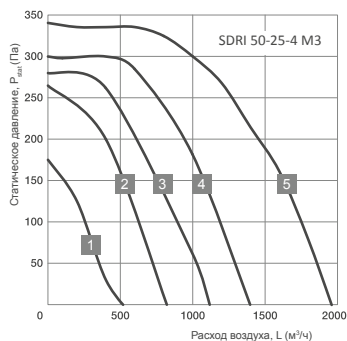

PE L1 L2 L3 TK TK

Схема 4 (Δ — 230 В, 3 ф.)

GNYE BK BU BN WHWH
GY RD OG



PE L1 L2 L3 TK TK

GNYE – желто-зеленый;
BU – голубой;
BN – коричневый;
BK – черный;
WH – белый;
OG – оранжевый;
RD – красный;
GY – серый.

Схема 5 (400 В, 3 ф, 50 Гц.)

GNYEBK GY BU RD BN OG WH WH



PE L3 L2 L1 TK TK

GNYE – желто-зеленый;
BU – синий;
BN – коричневый;
BK – черный;
WH – белый;
OG – оранжевый;
RD – красный;
GY – серый.

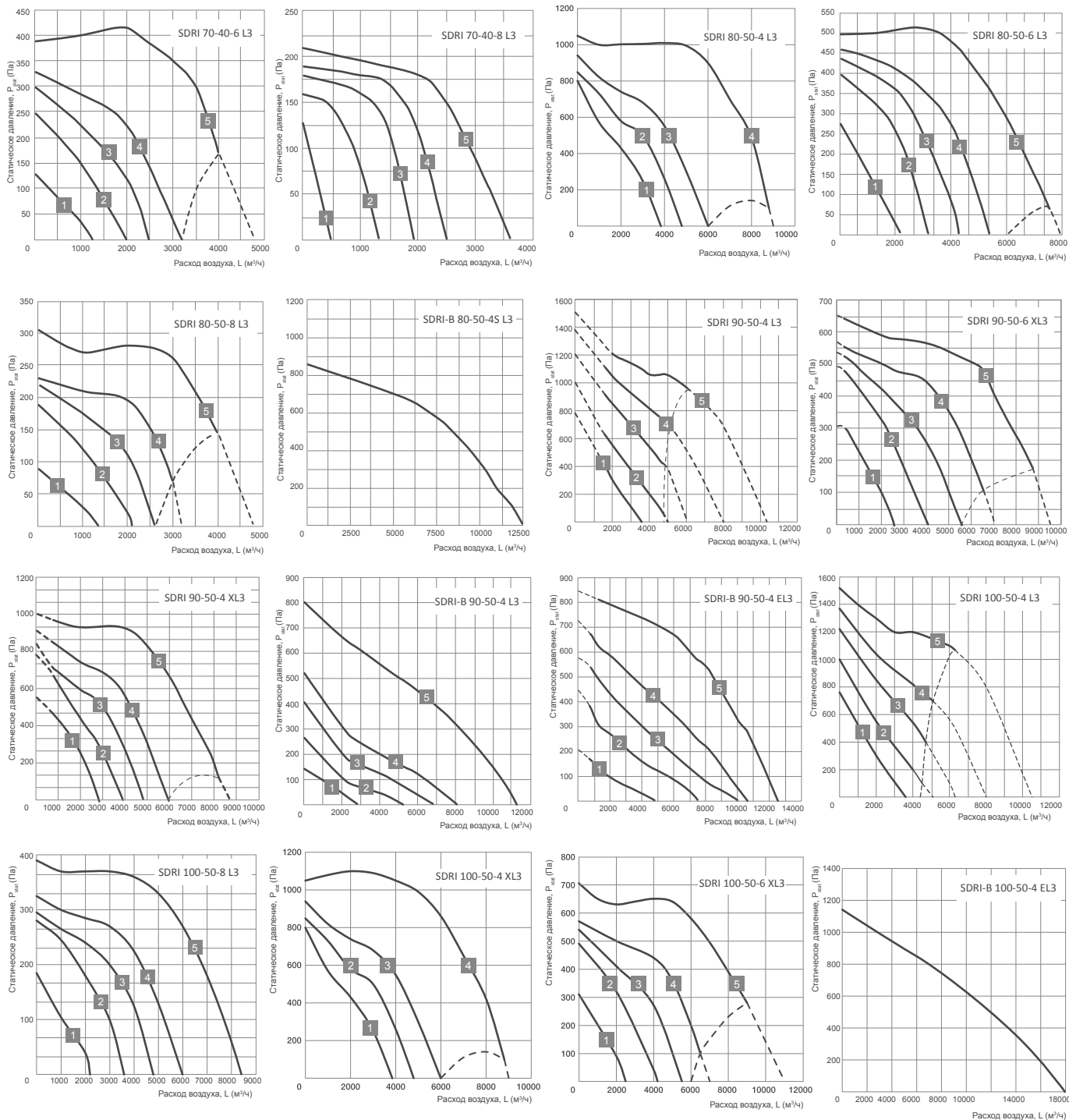

ПРИНАДЛЕЖНОСТИ

РЕГУЛЯТОРЫ СКОРОСТИ

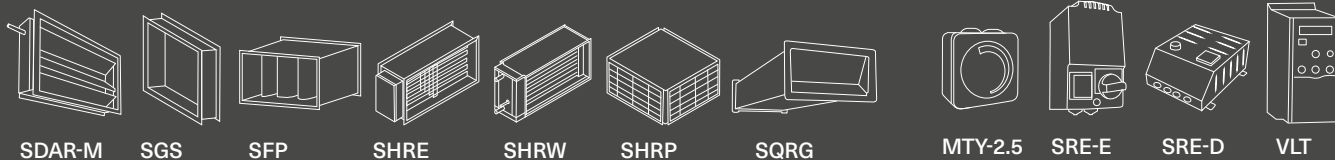

ТЕХНИЧЕСКИЕ ХАРАКТЕРИСТИКИ

№	Модель	Макс. расход, м³/ч	Макс. напор, Па	Электропитание, В/Гц	Электропотребление, кВт	Макс. рабочий ток, А	Частота вращения, об./мин	Уровень звуковой мощности вх./вых./окр., дБ(А)	Температура перемещаемого воздуха, °С	Двигатель/ клеммная колодка
1	SDRI 40-20-4 M1	1100	268	230/1/50	0,33	1,52	1260	69/71/59	-20...+40	IP44/IP55
2	SDRI 40-20-4 M3	1300	278	400/3/50	0,51	2,3	1230	68/70/58	-20...+70	IP44/IP55
3	SDRI 50-25-4 M1	1700	320	230/1/50	0,51	2,3	1250	70/73/59	-20...+40	IP54/IP55
4	SDRI 50-25-4 M3	1980	340	400/3/50	0,49	0,82	1270	72/76/62	-20...+40	IP54/IP55
5	SDRI 50-30-4 M1	2200	390	230/1/50	0,9	4,1	1230	76/79/64	-20...+50	IP54/IP55
6	SDRI 50-30-4 M3	2600	400	400/3/50	0,87	1,8	1380	75/78/64	-20...+50	IP54/IP55
7	SDRI 50-30-6 M3	1700	182	230/1/50	0,26	1,15	790	64/67/55	-20...+40	IP44/IP55
8	SDRI 60-30-4 M1	2700	460	230/1/50	1,6	7,3	1250	76/79/64	-20...+40	IP54/IP55
9	SDRI 60-30-4 M3	3600	500	400/3/50	1,4	2,54	1310	80/83/68	-20...+40	IP54/IP55
10	SDRI 60-30-6 M1	2400	220	230/1/50	0,4	1,8	700	72/75/62	-20...+40	IP44/IP55
11	SDRI 60-30-6 M3	2100	230	400/3/50	0,37	0,75	780	69/73/58	-20...+40	IP54/IP55
12	SDRI 60-35-4 M1	4780	650	230/1/50	2,3	10	1340	81/85/69	-20...+40	IP54/IP55
13	SDRI 60-35-4 M3	4200	620	400/3/50	2,2	4	750	68/72/60	-20...+40	IP54/IP55
14	SDRI 60-35-6 M3	3200	270	400/3/50	0,9	1,8	1300	80/84/68	-20...+40	IP54/IP55
15	SDRI 70-40-4 L3	6000	875	400/3/50	3,5	5,9	1320	83/88/75	-20...+40	IP54/IP55
16	SDRI 70-40-6 L3	4000	420	400/3/50	1,1	2	790	71/74/63	-20...+40	IP54/IP55
17	SDRI 70-40-8 L3	3620	210	400/3/50	0,64	1,35	540	68/72/57	-20...+40	IP54/IP55
18	SDRI 80-50-4 L3	8750	1050	400/3/50	4,8	8	1130	85/90/75	-20...+40	IP54/IP55
19	SDRI 80-50-6 L3	7500	520	400/3/50	0,87	1,65	580	69/72/66	-20...+40	IP54/IP55
20	SDRI 80-50-8 L3	4000	310	400/3/50	2,7	4,9	830	77/81/87	-20...+50	IP54/IP55
21	SDRI-B 80-50-4S L3	10600	1100	400/3/50	2,3	4,3	1330	86/91/69	-20...+60	IP54/IP55
22	SDRI 90-50-4 L3	6050	1250	400/3/50	4,8	8	1180	85/92/55	-20...+40	IP54/IP54
23	SDRI 90-50-6 XL3	8350	650	400/3/50	3,5	6	840	70/76/58	-20...+50	IP54/IP54
24	SDRI 90-50-4 XL3	8200	1000	400/3/50	4,9	8,3	1130	76/81/66	-25...+45	IP54/IP54
25	SDRI-B 90-50-4 L3	11180	800	400/3/50	2,3	4,2	1180	71/83/61	-20...+70	IP54/IP54
26	SDRI-B 90-50-4 EL3	12500	820	400/3/50	2,3	4,2	1330	80/89/71	-20...+50	IP54/IP54
27	SDRI 100-50-4 L3	6300	1520	400/3/50	4,8	8	1180	90/95/85	-20...+40	IP54/IP55
28	SDRI 100-50-8 L3	8500	390	400/3/50	1,86	3,8	600	72/76/64	-20...+40	IP54/IP55
29	SDRI 100-50-4 XL3	8800	1100	400/3/50	4,9	8,3	1330	85/90/75	-20...+50	IP54/IP55
30	SDRI 100-50-6 XL3	9000	710	400/3/50	3,5	6	830	77/81/67	-20...+50	IP54/IP55
31	SDRI-B 100-50-4 EL3	17950	1140	400/3/50	4,1	6,8	1380	91/96/80	-20...+50	IP55/IP55



АКУСТИЧЕСКИЕ ХАРАКТЕРИСТИКИ

LwA, дБ(А)	Общий	В октавных полосах частот:							
		63	125	250	500	1000	2000	4000	8000
SDRI 40-20-4 M1 Условия испытаний L=365 м³/ч, Pст.=220 Па									
К входу	69	45	47	61	61	66	58	55	56
К выходу	71	46	46	60	60	68	61	59	59
К окружению	49	30	40	46	44	44	41	37	35
SDRI 40-20-4 M3 Условия испытаний L=495 м³/ч, Pст.=210 Па									
К входу	68	32	41	54	60	64	58	54	55
К выходу	70	35	41	54	61	67	62	58	58
К окружению	48	33	36	42	43	51	39	33	32
SDRI 50-25-4 M1 Условия испытаний L=673 м³/ч, Pст.=300 Па									
К входу	70	50	50	56	64	65	61	59	57
К выходу	73	53	47	53	65	69	63	62	61
К окружению	51	26	44	39	42	42	47	46	31
SDRI 50-25-4 M3 Условия испытаний L=731 м³/ч, Pст.=270 Па									
К входу	70	50	50	56	64	65	61	59	57
К выходу	73	53	47	53	65	69	63	62	61
К окружению	52	37	47	52	54	56	50	42	36
SDRI 50-30-4 M1 Условия испытаний L=1034 м³/ч, Pст.=350 Па									
К входу	72	60	57	59	62	66	65	65	63
К выходу	75	55	55	59	66	71	67	68	64
К окружению	53	29	43	39	43	46	52	45	37
SDRI 50-30-4 M3 Условия испытаний L=1180 м³/ч, Pст.=360 Па									
К входу	76	50	60	59	65	70	68	67	68
К выходу	79	46	60	61	69	75	71	71	70
К окружению	55	39	42	44	47	45	45	38	38
SDRI 50-30-6 M3 Условия испытаний L=1000 м³/ч, Pст.=130 Па									
К входу	68	57	63	59	57	58	59	56	48
К выходу	71	54	66	59	64	62	62	61	52
К окружению	43	31	39	37	34	30	30	29	28
SDRI 60-30-4 M1 Условия испытаний L=878 м³/ч, Pст.=450 Па									
К входу	76	71	63	57	65	70	68	65	63
К выходу	79	73	64	62	70	75	72	71	69
К окружению	57	29	50	50	49	49	47	41	41
SDRI 60-30-4 M3 Условия испытаний L=1654 м³/ч, Pст.=479 Па									
К входу	80	57	69	63	70	75	74	71	69
К выходу	83	57	68	65	73	78	76	75	73
К окружению	58	33	43	50	50	51	49	48	42
SDRI 60-30-6 M1 Условия испытаний L=1800 м³/ч, Pст.=110 Па									
К входу	72	62	67	65	60	62	62	59	52
К выходу	75	55	67	63	69	69	67	65	57
К окружению	52	37	48	45	40	38	36	35	28
SDRI 60-30-6 M3 Условия испытаний L=1700 м³/ч, Pст.=160 Па									
К входу	69	60	64	58	57	60	58	56	48
К выходу	73	57	67	62	65	65	63	62	54
К окружению	46	28	40	41	39	37	33	32	29
SDRI 60-35-4 M1 Условия испытаний L=2015 м³/ч, Pст.=611 Па									
К входу	81	59	66	62	67	76	74	72	70
К выходу	85	60	66	65	73	81	77	76	74
К окружению	62	35	44	38	46	52	52	52	43
SDRI 60-35-4 M3 Условия испытаний L=2260 м³/ч, Pст.=590 Па									
К входу	80	60	65	63	68	76	72	71	70
К выходу	84	59	65	65	73	80	75	75	73
К окружению	57	30	45	51	53	50	47	40	44
SDRI 60-35-6 M3 Условия испытаний L=2000 м³/ч, Pст.=240 Па									
К входу	70	62	63	58	60	61	60	58	54
К выходу	73	58	65	63	68	67	65	64	57
К окружению	49	32	37	44	44	42	35	33	29
SDRI 70-40-4 L3 Условия испытаний L=3083 м³/ч, Pст.=820 Па									
К входу	83	63	63	69	71	79	76	72	71
К выходу	88	65	67	72	58	85	71	79	77
К окружению	66	48	55	57	61	62	59	59	49
SDRI 70-40-6 L3 Условия испытаний L=2500 м³/ч, Pст.=380 Па									
К входу	72	67	66	60	63	65	63	61	55
К выходу	76	64	67	65	70	70	68	67	60
К окружению	53	37	48	48	45	41	37	35	38

LwA, дБ(А)	Общий	В октавных полосах частот:							
		63	125	250	500	1000	2000	4000	8000
SDRI 70-40-8 L3 Условия испытаний L=2200 м³/ч, Pст.=130 Па									
К входу	65	62	61	55	58	60	58	56	50
К выходу	71	59	62	60	65	65	63	62	55
К окружению	52	33	44	44	41	37	33	31	34
SDRI 80-50-4 L3 Условия испытаний L=4152 м³/ч, Pст.=1010 Па									
К входу	86	67	68	67	73	83	77	74	74
К выходу	90	68	72	73	79	87	83	81	79
К окружению	57	30	45	51	53	50	47	40	43
SDRI 80-50-6 L3 Условия испытаний L=3600 м³/ч, Pст.=495 Па									
К входу	77	65	68	65	69	72	71	67	61
К выходу	81	63	68	69	77	76	75	72	66
К окружению	57	34	52	53	45	45	43	39	32
SDRI 80-50-8 L3 Условия испытаний L=3300 м³/ч, Pст.=220 Па									
К входу	69	60	60	59	59	62	62	58	50
К выходу	76	58	63	66	71	69	69	67	57
К окружению	56	39	49	47	49	50	47	41	35
SDRI-B 80-50-4S L3 Условия испытаний L=9491 м³/ч, Pст.=241 Па									
К входу	86	-	73	72	80	81	80	77	75
К выходу	91	-	76	79	85	86	84	81	78
К окружению	74	-	66	67	68	67	65	62	60
SDRI 90-50-4 L3 Условия испытаний L=555 м³/ч, Pст.=1000 Па									
К входу	86	60	59	58	70	75	76	73	67
К выходу	92	62	69	74	80	81	80	77	71
К окружению	55	40	40	41	40	40	39	40	35
SDRI 90-50-6 XL3 Условия испытаний L=2000 м³/ч, Pст.=580 Па									
К входу	80	49	68	67	65	71	70	68	61
К выходу	86	50	71	69	73	75	74	73	62
К окружению	52	35	47	47	46	47	45	43	38
SDRI 90-50-4 XL3 Условия испытаний L=520 м³/ч, Pст.=800 Па									
К входу	86	65	70	70	74	82	80	75	75
К выходу	91	67	72	74	82	88	84	81	79
К окружению	60	36	50	52	60	61	57	54	44
SDRI-B 90-50-4 L3 Условия испытаний L=10550 м³/ч, Pст.=100 Па									
К входу	80	82	80	69	79	79	75	76	76
К выходу	93	80	79	78	87	88	86	83	81
К окружению	69	49	49	51	62	66	61	54	54
SDRI-B 90-50-4 EL3 Условия испытаний L=10550 м³/ч, Pст.=147 Па									
К входу	87	75	74	73	81	82	81	78	76
К выходу	92	79	77	80	86	87	85	82	79
К окружению	52	39	51	59	60	55	54	48	41
SDRI 100-50-4 L3 Условия испытаний L=5700 м³/ч, Pст.=1110 Па									
К входу	90	69	74	74	78	86	83	79	79
К выходу	95	71	76	78	86	92	88	85	83
К окружению	65	50	50	51	50	50	49	50	45
SDRI 100-50-8 L3 Условия испытаний L=5900 м³/ч, Pст.=270 Па									
К входу	74	60	63	60	64	67	66	62	56
К выходу	77	58	63	64	72	71	71	68	62
К окружению	54	30	47	50	41	41	40	36	28
SDRI 100-50-4 XL3 Условия испытаний L=4040 м³/ч, Pст.=1035 Па									
К входу	85	64	69	69	73	81	78	74	74
К выходу	90	66	71	73	81	87	83	80	78
К окружению	66	42	51	47	60	64	57	54	50
SDRI 100-50-6 XL3 Условия испытаний L=3600 м³/ч, Pст.=470 Па									
К входу	77	65	68	65	69	72	71	67	61
К выходу	82	63	68	69	77	76	75	72	66
К окружению	57	40	52	52	51	52	50	48	43
SDRI-B 100-50-4 EL3 Условия испытаний L=12350 м³/ч, Pст.=420 Па									
К входу	92	71	76	76	80	88	85	81	81
К выходу	97	73	78	80	88	94	90	87	85
К окружению	56	50	58	58	59	58	60	52	49

ВЕСОГАБАРИТНЫЕ ХАРАКТЕРИСТИКИ

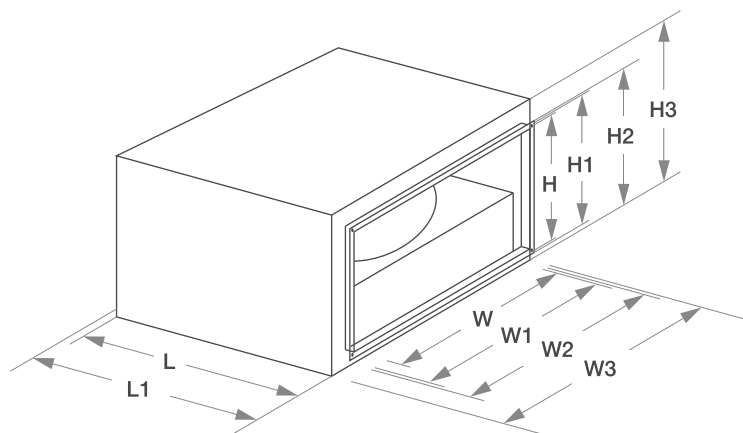

Модель	Размеры, мм										Вес, кг
	W	W1	W2	W3	H	H1	H2	H3	L	L1	
SDRI 40-20-4 M1	400	422	442	508	200	222	242	352	430	450	21
SDRI 40-20-4 M3	400	422	442	508	200	222	242	352	430	450	21
SDRI 50-25-4 M1	500	522	542	615	250	272	292	402	508	535	23
SDRI 50-25-4 M3	500	522	542	615	250	272	292	395	508	535	23
SDRI 50-30-4 M1	500	522	542	615	300	322	342	452	545	565	28
SDRI 50-30-4 M3	500	522	642	720	300	322	342	452	625	645	38
SDRI 50-30-6 M3	500	522	542	615	300	322	342	452	545	565	28
SDRI 60-30-4 M1	600	622	642	720	300	322	342	452	625	645	37
SDRI 60-30-4 M3	600	622	642	720	300	322	342	452	625	645	37
SDRI 60-30-6 M1	600	622	642	720	300	322	342	452	625	645	38
SDRI 60-30-6 M3	600	622	642	720	300	322	342	452	625	645	32
SDRI 60-35-4 M1	600	622	642	720	350	372	392	505	685	705	47
SDRI 60-35-4 M3	600	622	642	720	350	372	392	505	685	705	47
SDRI 60-35-6 M3	600	622	642	720	350	372	392	505	685	705	31
SDRI 70-40-4 L3	700	722	742	820	400	422	442	553	755	785	78
SDRI 70-40-6 L3	700	722	742	820	400	422	442	553	755	785	39
SDRI 70-40-8 L3	700	722	742	820	400	422	442	553	755	785	54
SDRI 80-50-4 L3	800	822	842	920	500	522	542	653	855	885	99
SDRI 80-50-6 L3	800	822	842	920	500	522	542	653	855	885	59
SDRI 80-50-8 L3	800	822	842	920	500	522	542	653	855	885	70
SDRI-B 80-50-4S L3	800	822	842	920	500	522	542	715	860	890	140
SDRI 100-50-4 L3	1000	1022	1042	1120	500	522	542	653	955	985	119
SDRI 100-50-8 L3	1000	1022	1042	1120	500	522	542	653	955	985	95
SDRI 100-50-4 XL3	1000	1022	1042	1120	500	522	542	653	955	985	60
SDRI 100-50-6 XL3	1000	1022	1042	1120	500	522	542	653	955	985	111
SDRI-B 100-50-4 EL3	1000	1022	1042	1120	500	522	542	755	1025	1055	170

Модель	Размеры, мм						
	W	W1	W2	H	H1	H2	L
SDRI 90-50-4 L3	900	920	940	1020	520	940	955
SDRI 90-50-6 XL3	900	920	940	1020	520	940	955
SDRI 90-50-4 XL3	900	920	940	1020	520	940	955
SDRI-B 90-50-4 L3	900	920	940	1020	520	940	955
SDRI-B 90-50-4 EL3	900	920	940	1020	520	940	955

Energolux

Серия

SDT



ВЫСОКОНАПОРНЫЕ КАНАЛЬНЫЕ ВЕНТИЛЯТОРЫ СО СВОБОДНЫМ КОЛЕСОМ

ОПИСАНИЕ

Серия высоконапорных канальных вентиляторов SDT предназначена для перемещения потоков воздуха как в приточных, так и в вытяжных вентиляционных системах. Данное оборудование применяется в помещениях общественного, административного и промышленного назначения, где применяются длинные сети воздуховодов.



КОНСТРУКЦИЯ

- Рабочее колесо ZIEHL-ABEGG (Германия)
- Корпус из оцинкованной стали
- Электродвигатели с увеличенным моторесурсом
- Электродвигатель с рабочим колесом статически и динамически сбалансированы в двух плоскостях

ПРЕИМУЩЕСТВА

Качественная сборка обеспечивает высокие характеристики расхода и напора. Уменьшенные габариты изделия позволяют экономить пространство, а также монтировать вентилятор даже в небольших помещениях. Стандартный типоразмерный ряд гарантирует совместимость с другими элементами системы. Высокие степени защиты двигателя и клеммной колодки дают надежную защиту и долговечность системы. Широкий модельный ряд позволяет подобрать изделие под все вентиляционные системы.

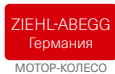

Балансировка двигателя и мотор-колеса в двух плоскостях



Электродвигатели с увеличенным моторесурсом



Высокий напор



Широкий модельный ряд



Компактные размеры

РАСШИФРОВКА ОБОЗНАЧЕНИЯ

SDT XX-XX/ XX. XD -XXX

модель высоконапорного вентилятора со свободным колесом

размер сечения

диаметр колеса

количество полюсов электродвигателя

потребляемая мощность, кВт

АЭРОДИНАМИЧЕСКИЕ ХАРАКТЕРИСТИКИ

SDT 50-25/22.2D-0,55
SDT 50-30/22.2D-0,55

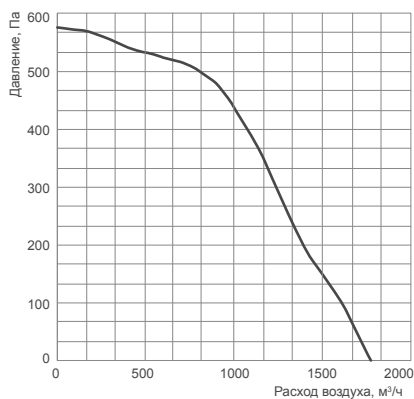

SDT 50-30/25.2D-0,75
SDT 60-30/25.2D-0,75

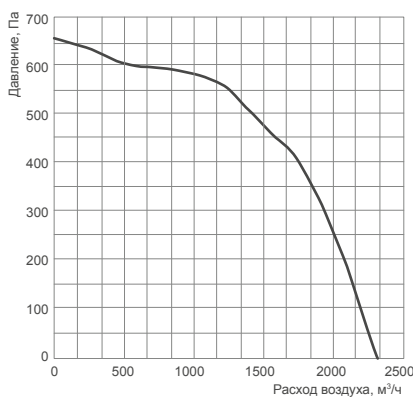

SDT 60-35/28.2D-1,1

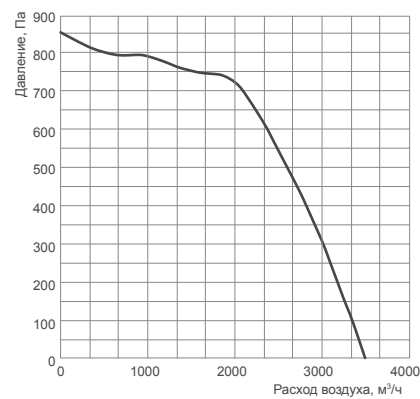

ПРИНАДЛЕЖНОСТИ

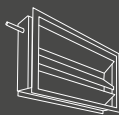

SDAR-M



SGS

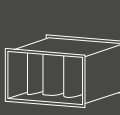

SFP

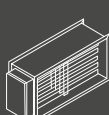

SHRE

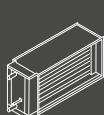

SHRW

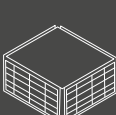

SHRP

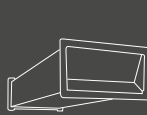

SQRG

РЕГУЛЯТОРЫ СКОРОСТИ



VLT

АЭРОДИНАМИЧЕСКИЕ ХАРАКТЕРИСТИКИ

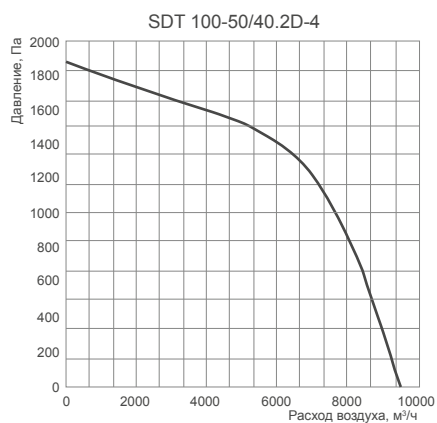
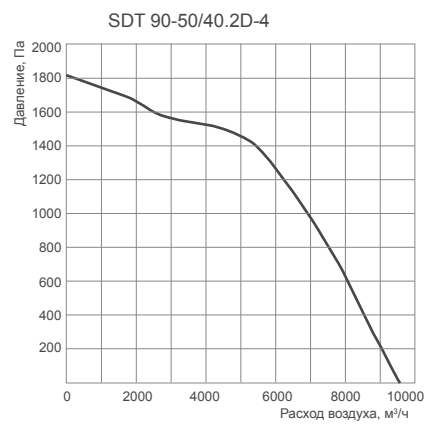
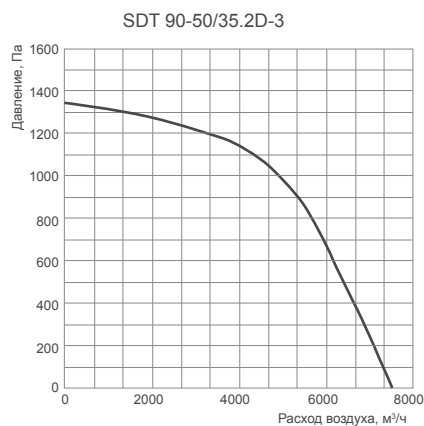
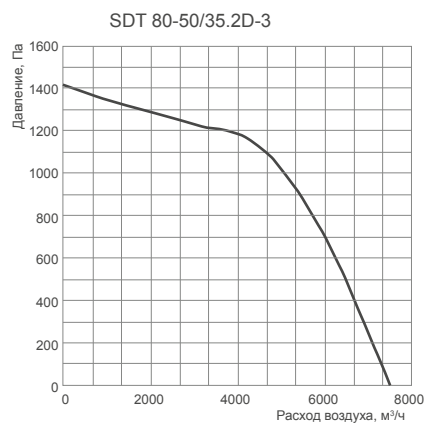
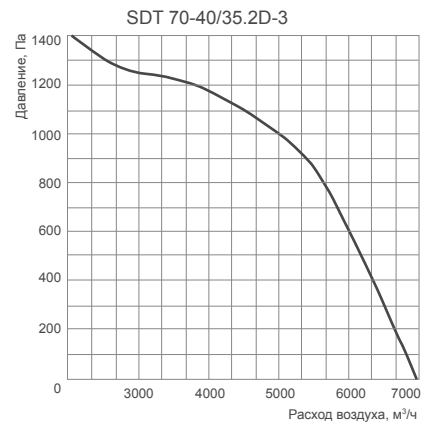
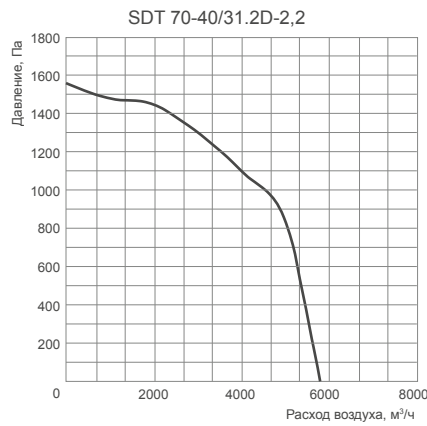
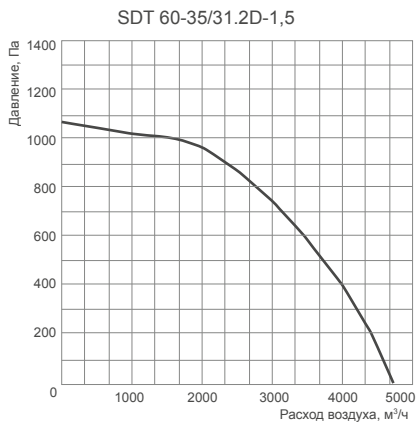

ТЕХНИЧЕСКИЕ ХАРАКТЕРИСТИКИ

Модель	Макс. расход, м³/ч	Макс. напор, Па	Электропитание, ф./В/Гц	Электропотребление, кВт	Макс. рабочий ток, А	Частота вращения, об./мин.	Температура перемещаемого воздуха, °С
SDT 50-25/22.2D-0,55	1620	550	~3/400/50	0,55	1,43	2750	-40/+40
SDT 50-30/22.2D-0,55	1620	550	~3/400/50	0,55	1,43	2750	-40/+40
SDT 50-30/25.2D-0,75	2295	633	~3/400/50	0,75	1,92	2750	-40/+40
SDT 60-30/25.2D-0,75	2295	633	~3/400/50	0,75	1,92	2750	-40/+40
SDT 60-35/28.2D-1,1	3425	783	~3/400/50	1,1	2,74	2800	-40/+40
SDT 60-35/31.2D-1,5	4750	1075	~3/400/50	1,5	3,46	2880	-40/+40
SDT 70-40/31.2D-2,2	5710	1515	~3/400/50	2,2	4,86	2840	-40/+40
SDT 70-40/35.2D-3	6900	1350	~3/400/50	3,0	7,03	2840	-40/+40
SDT 80-50/35.2D-3	7580	1365	~3/400/50	3,0	7,03	2840	-40/+40
SDT 90-50/35.2D-3	7580	1365	~3/400/50	3,0	7,03	2840	-40/+40
SDT 90-50/40.2D-4	9500	1850	~3/400/50	4,0	7,9	2840	-40/+40
SDT 100-50/40.2D-4	9500	1850	~3/400/50	4,0	7,9	2840	-40/+40

АКУСТИЧЕСКИЕ ХАРАКТЕРИСТИКИ

LwA, дБ(A)	Общий	В октавных полосах частот:							
		63	125	250	500	1000	2000	4000	8000
SDT 50-25/22.2D-0,55 Условия испытаний Pст. = 400 Па									
К входу	75	54	64	68	70	69	65	60	52
К выходу	79	58	67	70	71	71	68	64	73
К окружению	69	50	62	63	62	61	63	63	57
SDT 50-30/22.2D-0,55 Условия испытаний Pст. = 400 Па									
К входу	74	53	63	66	69	70	64	59	51
К выходу	77	56	64	70	71	71	65	62	70
К окружению	68	48	50	58	61	60	61	62	56
SDT 50-30/25.2D-0,75 Условия испытаний Pст. = 550 Па									
К входу	77	54	56	65	69	71	72	70	64
К выходу	82	58	59	68	72	72	71	73	66
К окружению	71	47	53	61	61	67	71	65	56
SDT 60-30/25.2D-0,75 Условия испытаний Pст. = 400 Па									
К входу	76	53	55	64	68	70	72	69	63
К выходу	81	57	58	67	70	71	71	72	65
К окружению	70	45	52	60	60	67	64	64	55
SDT 60-35/28.2D-1,1 Условия испытаний Pст. = 650 Па									
К входу	79	50	62	68	71	73	75	71	66
К выходу	84	53	64	73	75	77	78	79	68
К окружению	73	44	55	66	63	67	66	66	60
SDT 60-35/31.2D-1,5 Условия испытаний Pст. = 850 Па									
К входу	84	54	66	70	76	77	80	73	69
К выходу	87	57	68	74	79	80	83	76	72
К окружению	75	47	58	66	67	71	71	67	63

LwA, дБ(A)	Общий	В октавных полосах частот:							
		63	125	250	500	1000	2000	4000	8000
SDT 70-40/31.2D-2,2 Условия испытаний Pст. = 850 Па									
К входу	84	56	57	65	69	71	72	70	64
К выходу	88	58	69	75	81	82	82	78	74
К окружению	76	51	58	66	63	72	72	70	62
SDT 70-40/35.2D-3 Условия испытаний Pст. = 1000 Па									
К входу	85	54	62	70	76	78	80	74	69
К выходу	87	57	65	72	79	81	83	79	73
К окружению	76	48	55	63	67	70	70	69	63
SDT 80-50/35.2D-3 Условия испытаний Pст. = 1000 Па									
К входу	84	53	61	69	75	77	80	73	68
К выходу	86	56	64	71	78	80	82	78	72
К окружению	75	47	53	62	66	69	69	68	62
SDT 90-50/35.2D-3 Условия испытаний Pст. = 1000 Па									
К входу	84	53	61	69	75	77	80	73	68
К выходу	86	56	64	71	78	80	82	78	72
К окружению	75	47	53	62	66	69	69	68	62
SDT 90-50/40.2D-4 Условия испытаний Pст. = 1000 Па									
К входу	86	46	53	77	78	78	80	75	75
К выходу	93	51	60	80	84	89	87	83	79
К окружению	75	49	55	63	68	71	71	72	65
SDT 100-50/40.2D-4 Условия испытаний Pст. = 1000 Па									
К входу	86	46	53	77	78	78	80	75	75
К выходу	93	51	60	80	84	89	87	83	79
К окружению	75	49	55	63	68	71	71	72	65



ВЕСОГАБАРИТНЫЕ ХАРАКТЕРИСТИКИ

Модель	Размеры, мм										Вес, кг
	A	B	C	D	E	F	G	H	L	M	
SDT 50-25/22.2D-0,55	500	250	522	272	548	298	510	310	500	9	26,3
SDT 50-30/22.2D-0,55	500	300	522	322	548	348	510	360	500	9	31,5
SDT 50-30/25.2D-0,75	500	300	522	322	548	348	510	360	550	9	33,6
SDT 60-30/25.2D-0,75	600	300	622	322	648	348	610	360	550	9	36,7
SDT 60-35/28.2D-1,1	600	350	622	372	648	398	610	410	550	9	45
SDT 60-35/31.2D-1,5	600	350	622	372	648	398	610	420	550	9	52
SDT 70-40/31.2D-2,2	700	400	722	422	748	448	710	460	675	9	57
SDT 70-40/35.2D-3	700	400	722	422	748	448	710	470	675	9	68
SDT 80-50/35.2D-3	800	500	822	522	848	548	810	560	675	11	73,5
SDT 90-50/35.2D-3	900	500	922	522	948	548	910	560	675	11	75
SDT 90-50/40.2D-4	900	500	922	522	948	548	910	560	675	11	94,6
SDT 100-50/40.2D-4	1000	500	1022	522	1048	548	1010	560	675	11	91,6

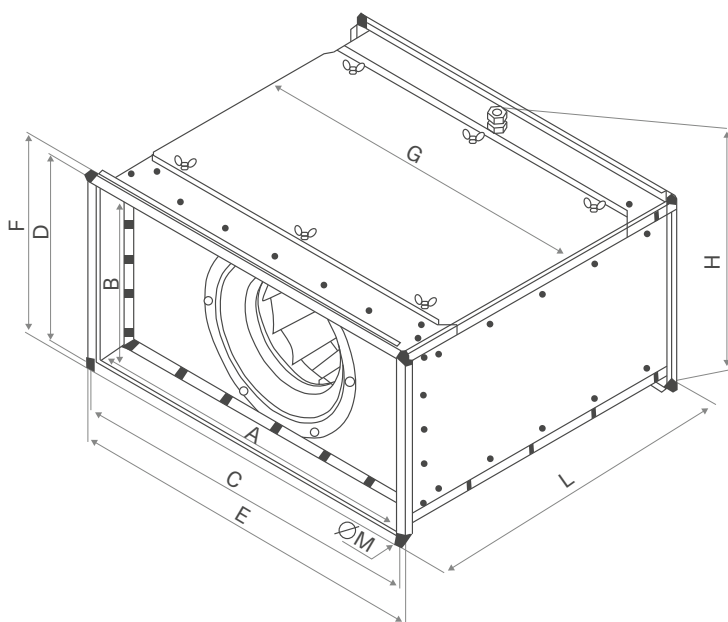

Energolux

Серия

SHRE

ЭЛЕКТРИЧЕСКИЕ НАГРЕВАТЕЛИ ДЛЯ ПРЯМОУГОЛЬНЫХ КАНАЛОВ

ОПИСАНИЕ

Электрические каналные нагреватели серии SHRE используются для подогрева чистого воздуха в вентиляционных системах, предназначенных для монтажа внутри помещений как в горизонтальном, так и в вертикальном положениях. Нагреватели применяются в жилых, общественных и производственных помещениях для подогрева только чистого воздуха. Скорость воздуха в воздушнонагревателе должна быть не менее 1,5 м/с, а температура на выходе не более 50 °С.



КОНСТРУКЦИЯ

- Корпус из оцинкованной стали не менее 0,7 мм с фланцевыми соединениями, оснащенный защитными пластинами
- ТЭНы Ø8 мм из высококачественной нержавеющей стали AISI304 на направляющих соответствует условиям эксплуатации по ГОСТ 13 268-88
- Электрические соединения выполнены термостойкими проводами
- Двухступенчатая защита от перегрева: при температуре воздуха на выходе 60 °С (с автоматическим возвратом) и 120 °С (с ручным возвратом нажатием кнопки на корпусе)

ПРЕИМУЩЕСТВА

Жесткая конструкция корпуса исключает возникновение дополнительных шумов и вибрации в системе. Применение термостойких материалов гарантирует безопасную работу в течение длительного срока. Надежная конструкция обеспечивает высокую степень защиты электрических соединений и надежную фиксацию электрических проводов.

ТЭН
AISI 304
НАДЕЖНЫЙ ТЭН

ГОСТ
Конструкция
соответствует ГОСТ

×2
Двойная
защита

Стандартный
типоразмерный ряд



РАСШИФРОВКА ОБОЗНАЧЕНИЯ



СХЕМЫ ЭЛЕКТРИЧЕСКИХ СОЕДИНЕНИЙ

6 кВт

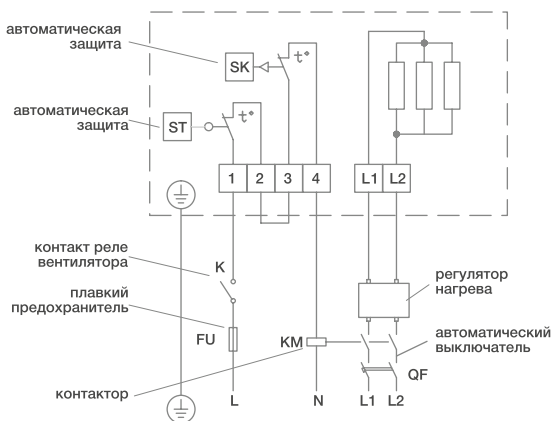

ЭЛЕКТРИЧЕСКИЕ ПРИНАДЛЕЖНОСТИ



ETF



SA-MINI



SA basic

9, 12 кВт

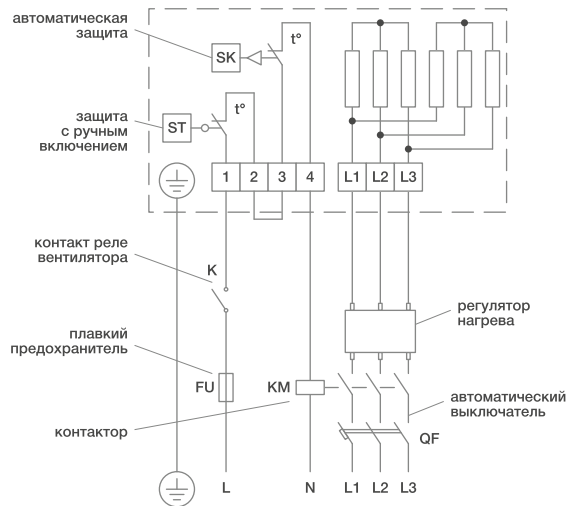

15 кВт

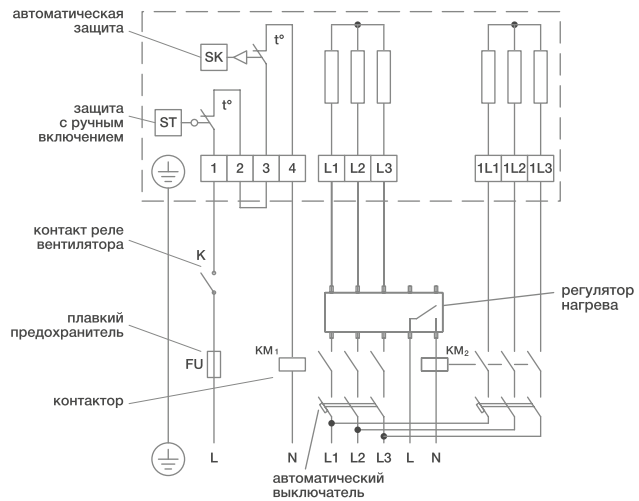

15, 22,5 кВт

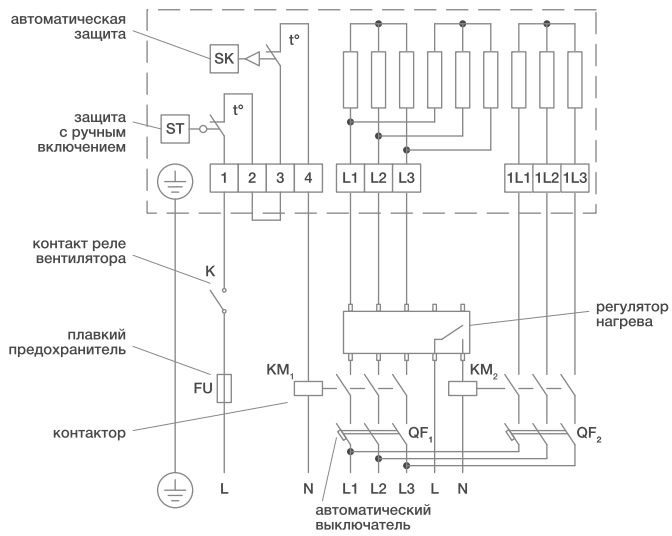

30 кВт

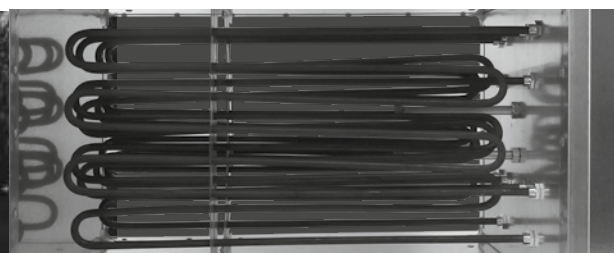
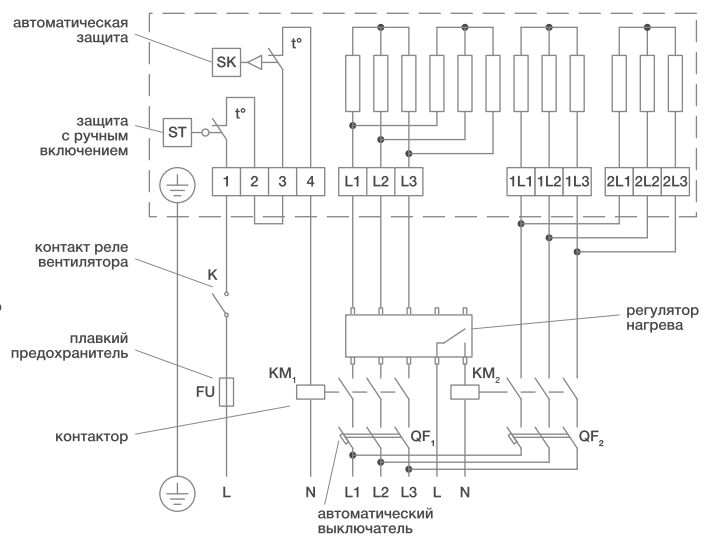

45 кВт

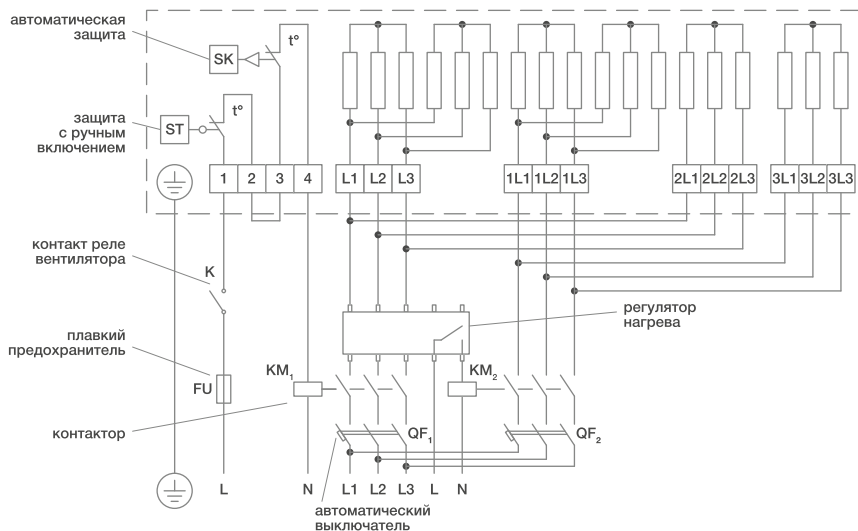

60 кВт

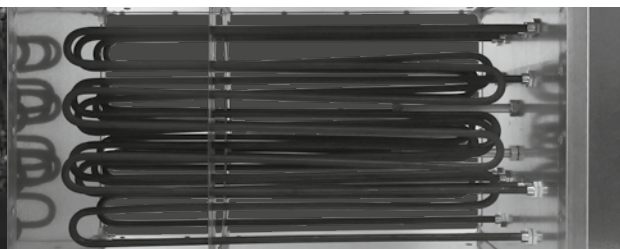
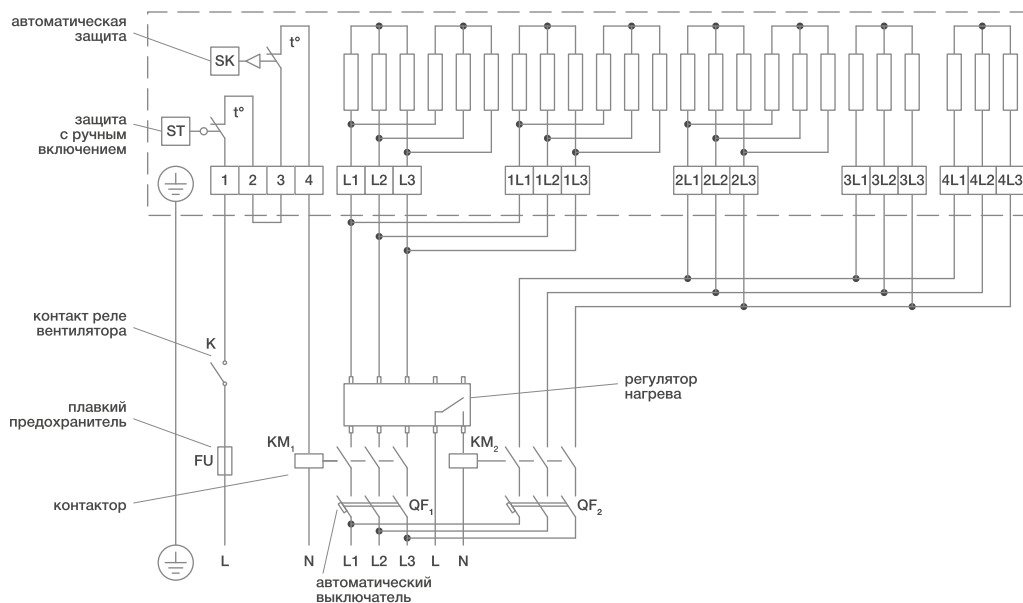

75 кВт

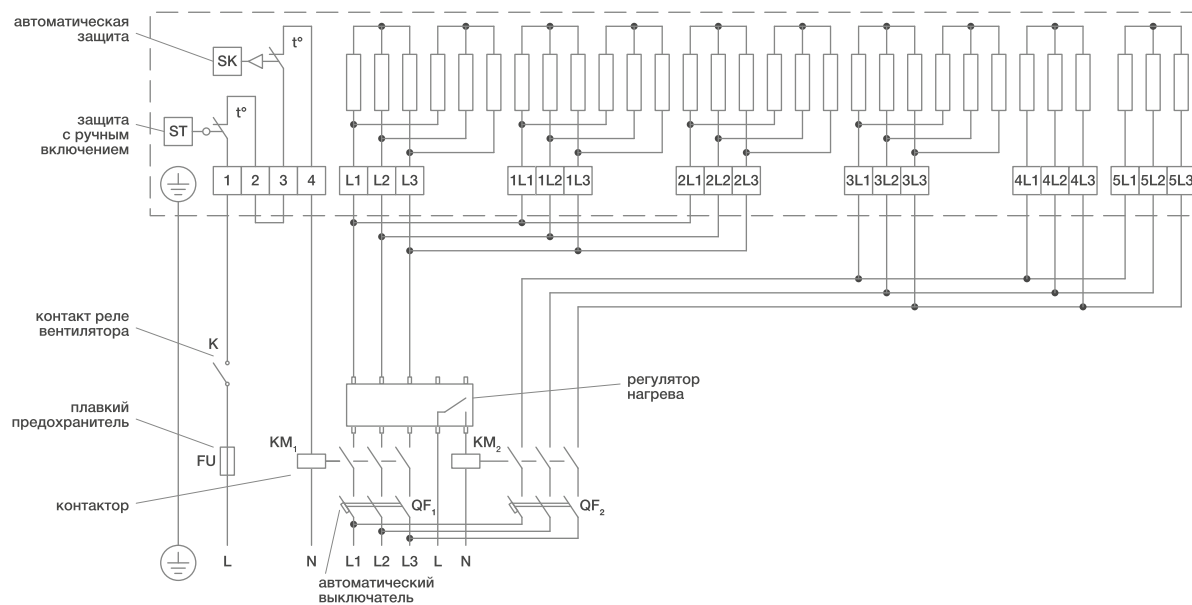

90 кВт

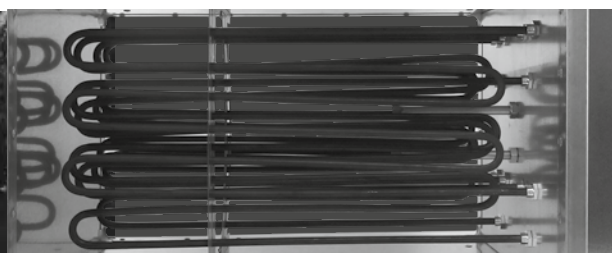
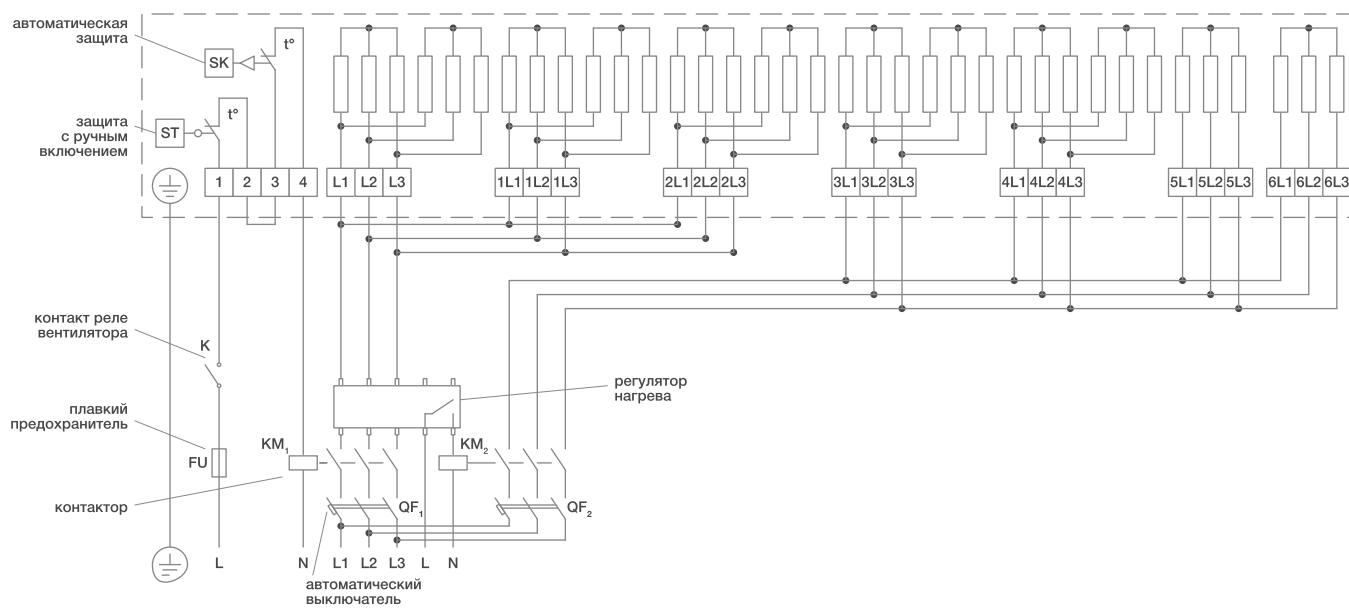

ТЕХНИЧЕСКИЕ ХАРАКТЕРИСТИКИ

Модель	Минимальный расход воздуха, м³/ч	Число фаз ~ напряжение В (50 Гц)	Общая мощность	Ступени нагревателя, кВт	Потребляемый ток, А	Мощность ТЭНа, кВт
SHRE 40x20-6/2ф	440	2 ~ 400	6	6	13,6	2
SHRE 40x20-9		3 ~ 400	9	9	13,7	1,5
SHRE 40x20-12		3 ~ 400	12	12	18,3	2
SHRE 40x20-15		3 ~ 400	15	15	22,8	2,5
SHRE 50x25-7,5	680	3 ~ 400	7,5	7,5	11,4	2,5
SHRE 50x25-12		3 ~ 400	12	12	18,3	2
SHRE 50x25-15		3 ~ 400	15	7,5+7,5	22,8	2,5
SHRE 50x25-18		3 ~ 400	18	12+6	27,4	2
SHRE 50x25-22,5	810	3 ~ 400	22,5	15+7,5	34,2	2,5
SHRE 50x25-24		3 ~ 400	24	12+6+6	36,5	2
SHRE 50x30-7,5		3 ~ 400	7,5	7,5	11,4	2,5
SHRE 50x30-12		3 ~ 400	12	12	18,3	2
SHRE 50x30-15	980	3 ~ 400	15	7,5+7,5	22,8	2,5
SHRE 50x30-18		3 ~ 400	18	12+6	27,4	2
SHRE 50x30-22,5		3 ~ 400	22,5	15+7,5	34,2	2,5
SHRE 50x30-24		3 ~ 400	24	12+6+6	36,5	2
SHRE 60x30-15	1200	3 ~ 400	15	7,5+7,5	22,8	2,5
SHRE 60x30-18		3 ~ 400	18	12+6	27,4	2
SHRE 60x30-22,5		3 ~ 400	22,5	15+7,5	34,2	2,5
SHRE 60x30-24		3 ~ 400	24	12+6+6	36,5	2
SHRE 60x30-30	1550	3 ~ 400	30	15+7,5+7,5	45,6	2,5
SHRE 60x30-36		3 ~ 400	36	12+12+6+6	54,8	2
SHRE 60x35-15		3 ~ 400	15	7,5+7,5	22,8	2,5
SHRE 60x35-18		3 ~ 400	18	12+6	27,4	2
SHRE 60x35-22,5	2200	3 ~ 400	22,5	15+7,5	34,2	2,5
SHRE 60x35-24		3 ~ 400	24	12+6+6	36,5	2
SHRE 60x35-30		3 ~ 400	30	15+7,5+7,5	45,6	2,5
SHRE 60x35-36		3 ~ 400	36	12+12+6+6	54,8	2
SHRE 60x35-45	2700	3 ~ 400	45	15+15+7,5+7,5	68,4	2,5
SHRE 60x35-48		3 ~ 400	48	12+12+12+6+6	73	2

Модель	Минимальный расход воздуха, м³/ч	Число фаз ~ напряжение В (50 Гц)	Общая мощность	Ступени нагревателя, кВт	Потребляемый ток, А	Мощность ТЭНа, кВт	
SHRE 70x40-22,5	1550	3 ~ 400	22,5	15+7,5	34,2	2,5	
SHRE 70x40-30		3 ~ 400	30	15+7,5+7,5	45,6	2,5	
SHRE 70x40-45		3 ~ 400	45	15+15+7,5+7,5	68,4	2,5	
SHRE 70x40-60		3 ~ 400	60	15+ 15+ 15+7,5+7,5	91,2	2,5	
SHRE 70x40-75		3 ~ 400	75	15+15+15+15+7,5+7,5	114	2,5	
SHRE 70x40-90		3 ~ 400	90	15+ 15+ 15+ 15+ 15+7,5+7,5	136,8	2,5	
SHRE 80x50-30		2200	3 ~ 400	30	15+7,5+7,5	45,6	2,5
SHRE 80x50-45	3 ~ 400		45	15+15+7,5+7,5	68,4	2,5	
SHRE 80x50-60	3 ~ 400		60	15+ 15+ 15+7,5+7,5	91,2	2,5	
SHRE 80x50-75	3 ~ 400		75	15+15+15+15+7,5+7,5	114	2,5	
SHRE 80x50-90	3 ~ 400		90	15+ 15+ 15+ 15+ 15+7,5+7,5	136,8	2,5	
SHRE 90x50-30	2500		3 ~ 400	30	15+7,5+7,5	45,6	2,5
SHRE 90x50-45			3 ~ 400	45	15+15+7,5+7,5	68,4	2,5
SHRE 90x50-60		3 ~ 400	60	15+ 15+ 15+7,5+7,5	91,2	2,5	
SHRE 90x50-75		3 ~ 400	75	15+15+15+15+7,5+7,5	114	2,5	
SHRE 90x50-90		3 ~ 400	90	15+ 15+ 15+ 15+ 15+7,5+7,5	136,8	2,5	
SHRE 100x50-45		2700	3 ~ 400	45	15+15+7,5+7,5	68,4	2,5
SHRE 100x50-60			3 ~ 400	60	15+ 15+ 15+7,5+7,5	91,2	2,5
SHRE 100x50-75	3 ~ 400		75	15+15+15+15+7,5+7,5	114	2,5	
SHRE 100x50-90	3 ~ 400		90	15+ 15+ 15+ 15+ 15+7,5+7,5	136,8	2,5	



ВЕСОГАБАРИТНЫЕ ХАРАКТЕРИСТИКИ

Модель	Размеры, мм			Вес, кг			
	сечение		Д (L)				
	Ш (W)	В (H)					
SHRE 40x20-6/2ф	400	200	370	9,7			
SHRE 40x20-9				10			
SHRE 40x20-12				10			
SHRE 40x20-15				12			
SHRE 50x25-7,5	500	250	370	11,5			
SHRE 50x25-12				13			
SHRE 50x25-15				13			
SHRE 50x25-18				15			
SHRE 50x25-22,5				15			
SHRE 50x25-24				19			
SHRE 50x30-7,5	500	300	370	12			
SHRE 50x30-12				14			
SHRE 50x30-15				14			
SHRE 50x30-18				16			
SHRE 50x30-22,5				16			
SHRE 50x30-24				22			
SHRE 60x30-15				600	300	370	18
SHRE 60x30-18							18
SHRE 60x30-22,5	18						
SHRE 60x30-24	23						
SHRE 60x30-30	25						
SHRE 60x30-36	25						

Модель	Размеры, мм			Вес, кг
	сечение		Д (L)	
	Ш (W)	В (H)		
SHRE 60x35-15	600	350	370	18
SHRE 60x35-18				18
SHRE 60x35-22,5				18
SHRE 60x35-24				23
SHRE 60x35-30				23
SHRE 60x35-36				26
SHRE 60x35-45				26
SHRE 60x35-48				31
SHRE 70x40-22,5	700	400	370	33
SHRE 70x40-30				34
SHRE 70x40-45				36
SHRE 70x40-60			500	44
SHRE 70x40-75				48
SHRE 70x40-90				615
SHRE 80x50-30	800	500	500	38
SHRE 80x50-45				38
SHRE 80x50-60				45
SHRE 80x50-75			615	51
SHRE 80x50-90				59
SHRE 90x50-30				900
SHRE 90x50-45	41			
SHRE 90x50-60	500	48		
SHRE 90x50-75		54		
SHRE 90x50-90		615	64	
SHRE 100x50-45	1000		500	
SHRE 100x50-60				51
SHRE 100x50-75		59		
SHRE 100x50-90		70		

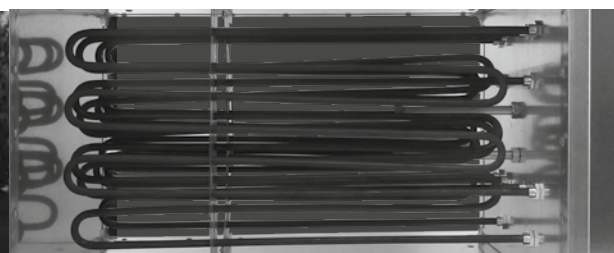
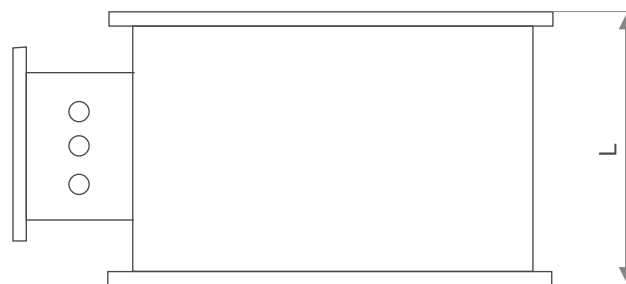
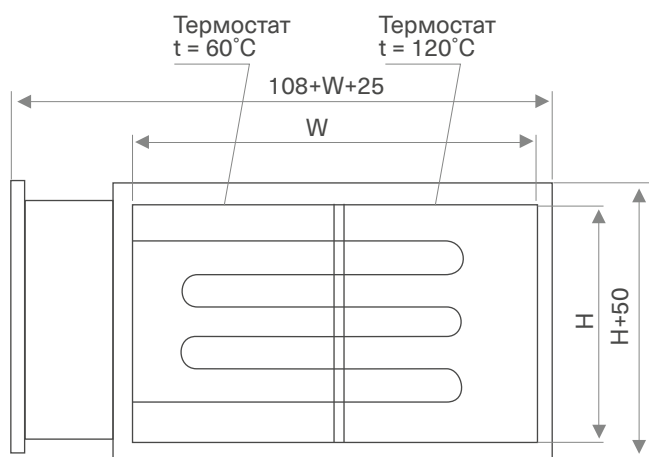

Energolux

Серия

SHRW

ВОДЯНЫЕ НАГРЕВАТЕЛИ ДЛЯ ПРЯМОУГОЛЬНЫХ КАНАЛОВ

ОПИСАНИЕ

Водяной нагреватель серии SHRW используется для нагрева воздуха в вентиляционных системах. В качестве теплоносителя используется вода или незамерзающие смеси, при максимальной температуре 150 °С и максимально допустимом давлении 16 бар.



КОНСТРУКЦИЯ

- Корпус из оцинкованной стали не менее 1,0 мм с фланцевыми соединениями
- Медно-алюминиевый теплообменник с механически расширенными трубами
- Шаг оребрения 2,1 мм
- Пайка калачей припоем с 2% содержанием серебра
- Стальной коллектор с защитным покрытием, наружная резьба 1", заглушки, установочные места с резьбой 1/2" для монтажа воздухоотводчика
- Открытая сторона труб оснащена защитным экраном

ПРЕИМУЩЕСТВА

Оптимизированные массогабаритные показатели экономят место при размещении. Увеличение теплоотдачи благодаря уменьшенному шагу оребрения позволяет прогревать помещения большей квадратуры. Прочность и долговечность конструкции достигается за счет применения высокотехнологичных материалов.

технологии
Hi-Tech
МАТЕРИАЛ

2,1
мм Шаг
оробрения

150°C Максимальная
температура воды

Стандартный
типоразмерный ряд



РАСШИФРОВКА ОБОЗНАЧЕНИЯ

SHRW XXXX×XXX X

- SHRW — модель водонагревателя для прямоугольных каналов
- XXXX×XXX — сечение воздушного канала, мм
- X — количество рядов

ВЕСОГАБАРИТНЫЕ ХАРАКТЕРИСТИКИ

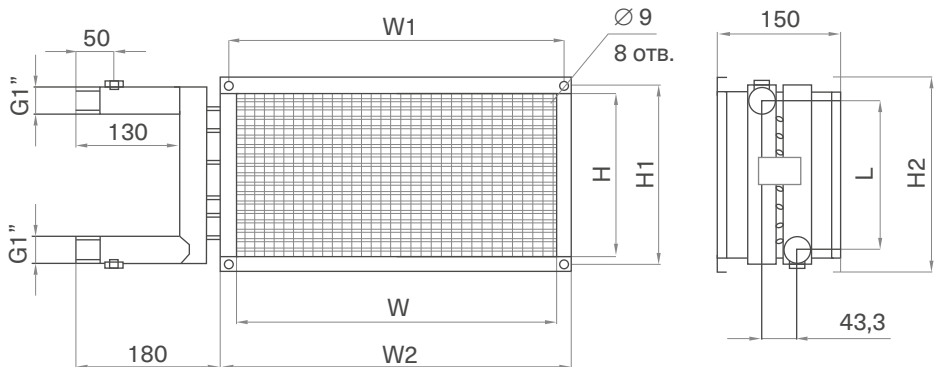

Модель	Размеры, мм							Вес, кг
	W	H	W1	H1	W2	H2	L	
Двухрядные								
SHRW 30×15-2	300	150	320	170	340	190	134	3,6
SHRW 40×20-2	400	200	420	220	440	240	184	5,0
SHRW 50×25-2	500	250	520	270	540	290	234	6,4
SHRW 50×30-2	500	300	520	320	540	340	284	7,2
SHRW 60×30-2	600	300	620	320	640	340	284	8,1
SHRW 60×35-2	600	350	620	370	640	390	334	9,0
SHRW 70×40-2	700	400	720	420	740	440	384	10,8
SHRW 80×50-2	800	500	820	520	840	540	484	14,1
SHRW 90×50-2	900	500	920	520	940	540	484	15,2
SHRW 100×50-2	1000	500	1020	520	1040	540	484	16,3
Трехрядные								
SHRW 30×15-3	300	150	320	170	340	190	134	3,9
SHRW 40×20-3	400	200	420	220	440	240	184	5,5
SHRW 50×25-3	500	250	520	270	540	290	234	7,4
SHRW 50×30-3	500	300	520	320	540	340	284	8,5
SHRW 60×30-3	600	300	620	320	640	340	284	9,5
SHRW 60×35-3	600	350	620	370	640	390	334	10,7
SHRW 70×40-3	700	400	720	420	740	440	384	13,2
SHRW 80×50-3	800	500	820	520	840	540	484	17,4
SHRW 90×50-3	900	500	920	520	940	540	484	18,9
SHRW 100×50-3	1000	500	1020	520	1040	540	484	20,5

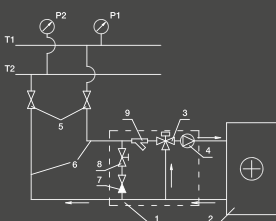

Рекомендуемая схема обвязки с 3-ходовым регулирующим клапаном на смешивание потоков

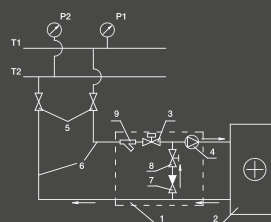

Возможная схема обвязки с 2-ходовым регулирующим клапаном

ТЕХНИЧЕСКИЕ ХАРАКТЕРИСТИКИ

Расход воздуха, м³/час	Падение давления по воздуху, Па	Температура на входе											
		-10 °С				-20 °С				-30 °С			
		Падение давления воды, кПа	Расход воды, м³/час	Мощность, кВт	t на выходе, °С	Падение давления воды, кПа	Расход воды, м³/час	Мощность, кВт	t на выходе, °С	Падение давления воды, кПа	Расход воды, м³/час	Мощность, кВт	t на выходе, °С
SHRW 30 × 15-2													
200	10	0,12	0,14	3,9	46,8	0,16	0,18	4,4	44,1	0,19	0,18	4,9	41,4
300	20	0,2	0,18	5,0	39,3	0,26	0,22	5,7	35,8	0,31	0,25	6,3	32,3
400	34	0,28	0,25	6,0	34,2	0,35	0,29	6,8	30,1	0,43	0,32	7,6	26,0
500	51	0,36	0,29	6,9	30,4	0,45	0,32	7,8	25,9	0,56	0,36	8,7	21,3
SHRW 30 × 15-3													
200	15	0,27	0,18	5,0	63,4	0,33	0,22	5,6	62,1	0,40	0,25	6,2	60,8
300	31	0,47	0,29	6,7	56,1	0,58	0,29	7,5	54,1	0,69	0,32	8,4	52,1
400	52	0,67	0,67	8,2	50,6	0,83	0,4	9,2	48,1	1,00	0,43	10,3	45,5
500	79	0,89	0,89	9,6	46,4	1,09	0,43	10,7	43,4	1,32	0,50	11,9	40,4
SHRW 40 × 20-2													
400	12	0,66	0,33	8,1	49,4	0,81	0,36	9,02	46,6	0,98	0,4	10,0	43,7
600	25	1,07	0,43	10,5	41,7	1,32	0,5	11,8	38,1	1,6	0,54	13,1	34,4
800	42	1,5	0,54	12,6	36,46	1,84	0,58	14,2	32,2	2,22	0,65	15,7	28,0
1000	64	1,9	0,6	14,4	32,6	2,34	0,68	16,2	27,8	2,84	0,76	18,0	23,1
SHRW 40 × 20-3													
400	18	1,40	0,43	10,18	65	1,70	0,47	11,4	63,64	2,00	0,50	12,5	62,2
600	38	2,40	0,58	13,76	57,6	2,94	0,65	15,4	55,5	3,52	0,72	17,0	53,3
800	65	3,48	0,72	16,9	52,2	4,24	0,79	18,8	49,4	5,08	0,86	20,8	46,7
1000	98	4,57	0,83	19,6	47,9	5,59	0,94	21,9	44,7	6,63	1,01	24,3	41,5
SHRW 50 × 25-2													
550	10	1,0	0,5	11,8	53,2	1,22	0,54	13,2	50,7	1,46	0,61	14,6	48,1
900	24	1,81	0,68	14,6	43,8	2,22	0,76	18,4	40,2	2,67	0,86	20,3	36,7
1250	43	2,64	0,86	20,2	37,7	3,24	0,97	22,7	33,5	3,89	1,04	25,1	29,2
1600	67	3,45	1,01	23,5	33,3	4,25	1,12	26,3	28,6	5,12	1,22	29,2	23,9
SHRW 50 × 25-3													
550	15	2,03	0,61	14,6	68,3	2,46	0,68	16,2	67,1	2,92	0,76	17,9	65,9
900	36	3,98	0,9	21,2	56,5	4,83	1,01	23,6	57,4	5,77	1,12	26,04	55,4
1250	65	6,07	1,15	26,8	53,2	7,38	1,26	30,0	50,1	8,82	1,4	33,0	47,8
1600	103	8,2	1,33	31,7	48,4	10,01	1,51	35,4	45,2	11,95	1,66	39,1	42,0
SHRW 50 × 30-2													
800	14	1,28	0,68	16,1	49,5	1,57	0,76	18,1	46,6	1,88	0,83	20,0	43,6
1200	28	2,08	0,9	21,1	41,8	2,55	1,01	23,6	38,0	3,06	1,12	26,1	34,3
1600	48	2,87	1,08	25,2	36,5	3,53	1,19	28,3	32,2	4,25	1,33	31,4	27,8
2000	72	3,66	1,22	28,9	32,6	4,5	1,37	32,4	27,8	5,43	1,51	35,9	23,0

Технические параметры указаны при Tводы = 90/70 °С

T1 и T2 – подающий и обратный трубопроводы сети теплоснабжения;

1 – узел обвязки;

2 – водяной нагреватель;

3 – регулирующий клапан;

4 – циркуляционный насос;

5 – запорные вентили;

6 – подающий и обратный трубопроводы от сети теплоснабжения к нагревателю;

7 – обратный клапан;

8 – балансировочный вентиль;

9 – водяной фильтр.

ТЕХНИЧЕСКИЕ ХАРАКТЕРИСТИКИ

Расход воздуха, м³/час	Падение давления по воздуху, Па	Температура на входе											
		-10 °С				-20 °С				-30 °С			
		Падение давления воды, кПа	Расход воды, м³/час	Мощность, кВт	t на выходе, °С	Падение давления воды, кПа	Расход воды, м³/час	Мощность, кВт	t на выходе, °С	Падение давления воды, кПа	Расход воды, м³/час	Мощность, кВт	t на выходе, °С
SHRW 50 × 30-3													
800	21	2,69	0,86	20,3	65,0	3,26	0,97	22,6	63,5	3,87	1,04	24,9	61,9
1200	44	4,61	1,15	27,5	57,5	5,6	1,3	30,6	55,2	6,69	1,44	33,8	53,0
1600	74	6,63	1,44	33,6	52,0	8,09	1,58	37,5	49,1	9,66	1,76	41,4	46,3
2000	111	8,71	1,66	39,1	47,6	10,63	1,87	43,6	44,4	12,69	2,05	48,2	41,1
SHRW 60 × 30-2													
1250	22	2,75	1,01	23,5	45,4	3,35	1,12	26,2	41,9	4,02	1,22	29,0	38,5
1850	45	4,31	1,26	30,1	38,0	5,27	1,44	33,7	33,7	6,33	1,58	37,3	29,5
2450	75	5,86	1,51	35,8	33,0	7,19	1,69	40,0	28,2	8,65	1,87	44,4	23,4
3050	112	7,39	1,73	40,7	29,3	9,08	1,94	45,6	24,1	10,92	2,16	50,5	18,8
SHRW 60 × 30-3													
1250	34	5,95	1,26	30,1	60,9	7,21	1,4	33,4	58,9	8,59	1,55	36,8	56,9
1850	69	9,86	1,26	39,8	53,4	11,98	1,87	44,3	50,7	14,27	2,09	48,9	47,9
2450	115	13,91	1,31	48,1	48,0	16,93	2,3	53,7	44,6	20,21	2,52	59,3	41,3
3050	172	17,99	1,31	55,6	43,7	21,94	2,66	62,0	40,0	26,20	2,92	68,5	36,2
SHRW 60 × 35-2													
1450	22	2,8	1,15	27,3	45,5	3,42	1,3	30,5	42,0	4,10	1,44	33,7	38,6
2150	45	4,4	1,48	35,1	38,1	5,39	1,66	39,3	33,8	6,46	1,84	43,4	29,6
2850	75	5,99	1,76	41,6	33,1	7,35	1,98	46,6	28,3	8,84	2,2	51,7	23,4
3550	112	7,56	2,02	47,4	29,4	9,3	2,27	53,1	24,1	11,18	2,52	58,9	18,7
SHRW 60 × 35-3													
1450	33	6,02	1,48	34,9	61,0	7,29	1,66	38,9	59,0	8,68	1,84	42,8	57,0
2150	68	10,0	1,98	46,3	53,5	12,14	2,2	51,6	50,7	14,49	2,41	56,9	48,0
2850	115	14,12	2,38	56,1	48,0	17,18	2,66	62,5	44,7	20,51	2,95	69,0	41,4
3550	172	18,27	2,77	64,7	43,8	22,29	3,1	72,3	40,0	26,61	3,42	79,8	36,3
SHRW 70 × 40-2													
1500	14	3,08	1,33	31,1	51,1	3,75	1,48	34,7	48,2	4,48	1,62	38,3	45,2
2500	35	5,64	1,84	43,5	41,3	6,89	2,09	48,6	37,3	8,25	2,3	53,9	33,3
3500	64	8,21	2,27	53,6	35,1	10,04	2,56	60,0	30,5	12,05	2,84	66,3	25,8
4500	102	10,76	2,66	62,2	30,8	13,19	2,99	69,7	25,6	15,83	3,31	77,1	20,5
SHRW 70 × 40-3													
1500	21	2,31	1,62	38,0	64,6	2,80	1,8	42,2	63,1	3,34	1,98	46,5	61,5
2500	53	4,54	2,34	55,2	55,1	5,53	2,63	61,5	52,6	6,60	2,92	67,9	50,1
3500	98	6,88	2,95	69,5	48,6	8,39	3,31	77,6	45,4	10,04	3,67	85,8	42,3
4500	156	9,27	3,49	82,0	43,8	11,33	3,92	91,7	40,1	13,57	4,32	101,3	36,4

Технические параметры указаны при Tводы = 90/70 °С

ПРИНАДЛЕЖНОСТИ



UNIVERSE



AQUAPROFF



ALTF



KP61



SA basic



STM

ТЕХНИЧЕСКИЕ ХАРАКТЕРИСТИКИ

Расход воздуха, м ³ /час	Падение давления по воздуху, Па	Температура на входе											
		-10 °С				-20 °С				-30 °С			
		Падение давления воды, кПа	Расход воды, м ³ /час	Мощность, кВт	t на выходе, °С	Падение давления воды, кПа	Расход воды, м ³ /час	Мощность, кВт	t на выходе, °С	Падение давления воды, кПа	Расход воды, м ³ /час	Мощность, кВт	t на выходе, °С
SHRW 80 × 50-2													
2000	12	4,02	1,8	42,7	53,0	4,89	2,02	47,6	50,2	5,83	2,23	52,5	47,4
3500	34	7,85	3,63	61,9	42,2	9,58	2,95	69,1	38,2	11,47	3,28	76,3	34,3
5000	65	11,72	3,31	77,3	35,6	14,31	3,71	86,4	31,0	17,16	4,1	95,5	26,3
6500	104	15,55	3,85	90,4	31,0	19,02	4,32	101,1	25,9	22,77	4,79	111,8	20,7
SHRW 80 × 50-3													
2000	19	3,15	2,2	51,8	66,4	3,81	2,45	57,6	65,0	4,53	2,7	63,4	63,5
3500	51	6,63	3,35	78,4	56,1	8,07	3,74	87,4	53,6	9,26	4,14	96,3	51,1
5000	99	10,34	4,28	100,3	49,2	12,59	4,79	111,9	46,0	15,03	5,29	123,5	42,9
6500	160	14,13	5,11	119,3	44,1	17,24	5,72	133,2	40,4	20,59	6,3	147,1	36,7
SHRW 90 × 50-2													
2000	10	4,7	1,6	35,4	37,2	5,89	1,762	39,91	31,2	7,19	1,968	44,58	25
4000	34	10,9	2,5	56,1	27,4	13,47	2,789	63,19	20,6	16,38	3,109	70,44	13,5
5500	57	15,6	3,0	68,5	23,2	19,27	3,403	77,08	16	23,41	3,79	85,86	8,5
7000	86	20,2	3,5	79,2	20,2	25,04	3,934	89,12	12,7	30,39	4,38	99,22	5
SHRW 90 × 50-3													
2000	16	10,9	2,1	46,5	52,1	13,59	2,322	52,6	47,5	16,63	2,599	58,88	42,6
4000	50	26,6	3,4	76,5	41	32,98	3,81	86,3	35,4	40,17	4,254	96,35	29,4
5500	86	39,0	4,2	94,8	36	48,31	4,715	106,82	29,9	58,79	5,26	119,13	23,4
7000	129	51,6	4,9	110,8	32,2	63,85	5,508	124,78	25,8	77,55	6,138	139,06	19
SHRW 100 × 50-2													
2000	8	5,23	1,98	46	58	6,35	2,2	51	56	7,55	2,41	57	53
4000	29	12,26	3,17	74	45	14,92	3,53	83	41	17,81	3,89	91	37
6000	60	19,47	4,1	96	37	23,7	4,57	107	33	28,29	5,04	118	28
8000	101	26,55	4,86	114	32	32,4	5,44	127	27	38,77	6,01	140	22
SHRW 100 × 50-3													
2000	12	3,89	2,34	55	71	4,70	2,59	61	70	5,57	2,84	67	69
4000	44	10,06	4,00	93	59	12,21	4,43	104	56	14,51	4,90	114	54
6000	91	16,79	5,29	124	51	20,39	5,90	138	48	24,34	6,52	152	45
8000	155	23,72	6,41	150	42	28,87	7,16	167	42	34,39	7,88	184	38

Технические параметры указаны при Tводы = 90/70 °С

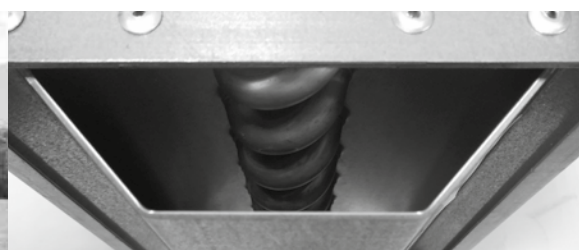



Energolux

Серия

SCRW/SDXR

ВОДЯНЫЕ И ФРЕОНОВЫЕ ОХЛАДИТЕЛИ ДЛЯ ПРЯМОУГОЛЬНЫХ КАНАЛОВ

ОПИСАНИЕ

Водяные и фреоновые охладители используются для понижения температуры воздуха в канальных системах вентиляции и кондиционирования при максимально допустимом давлении 16 бар. Место использования таких устройств обширно: от жилых и общественных до производственных помещений. Но нельзя применять такое оборудование в системах для перемещения воздуха с агрессивными газами, «тяжелой» пылью, мукой, а также во взрыво- и пожароопасных помещениях.



КОНСТРУКЦИЯ

- Корпус из оцинкованной стали не менее 1,0 мм
- Медно-алюминиевый теплообменник с механически расширенными трубами
- Шаг оребрения 2,1 мм
- Встроенные патрубки для отвода воздуха и слива хладоносителя
- Блок каплеуловителя из пластикового профиля со специальным криволинейным сечением в комплекте поставки
- Теплоизолированный дренажный поддон из оцинкованной стали с патрубком для отвода конденсата
- Подвод хладагента в стандартном исполнении – слева по ходу движения воздуха

ПРЕИМУЩЕСТВА

Оптимизированные массогабаритные показатели экономят место при размещении. Продуманная конструкция обеспечивает простой монтаж и сервисное обслуживание.



- Отвод дренажа
- Легкое обслуживание
- Стандартный типоразмерный ряд



РАСШИФРОВКА ОБОЗНАЧЕНИЯ

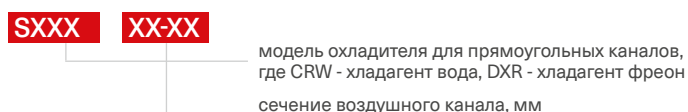

ТЕХНИЧЕСКИЕ ХАРАКТЕРИСТИКИ

Типоразмер	Расход воздуха, м³/ч	Водяные охладители SCRW				Фреоновые охладители SDXR		Аэродинамическое сопротивление теплообменника, Па
		Температура воздуха после теплообменника, °С	Мощность теплообменника, кВт	Расход воды, м³/ч	Гидравлическое сопротивление теплообменника, кПа	Температура воздуха после теплообменника, °С	Мощность теплообменника, кВт	
40-20	775	19,6	2,96	0,5	3,0	18,3	4,0	55
50-25	1210	19,0	5,1	0,86	6,0	18,3	6,3	56
50-30	1460	19,0	6,2	1,04	6,0	18,3	7,6	57
60-30	1760	18,7	7,9	1,33	10,0	18,0	9,5	59
60-35	2040	18,7	9,5	1,62	10,0	18,2	10,7	59
70-40	2760	18,6	12,8	2,2	16,0	18,0	15,0	60
80-50	3880	18,4	18,6	3,2	23,0	18,2	20,3	60
90-50	4365	18,3	21,3	3,7	31,0	18,0	23,6	60
100-50	4850	18,2	24,0	4,2	41,0	17,7	27,2	61

1. Скорость потока воздуха 2,7 м/с.
2. Приведенные данные для фреоновых охладителей следует скорректировать согласно следующим коэффициентам пересчета по типам фреона: R22 – 1,0; R410A – 1,05; R507 – 1,01; R404A – 1,04; R134a – 0,97.
3. Температура испарения для фреоновых охладителей +5 °С.
4. Температура воды на входе/выходе водяных охладителей 7/12 °С.
5. Температура входящего воздуха +30 °С, относительная влажность 40%.

ПРИНАДЛЕЖНОСТИ



VRG
стр. 175



GRUNER 225

СХЕМЫ ОБВЯЗКИ

Рекомендуемая схема обвязки с 3-ходовым регулирующим клапаном на смешивание потоков

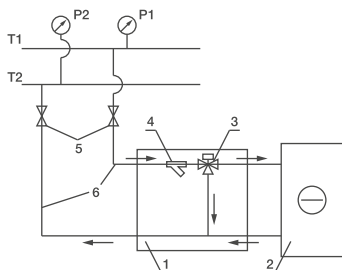

Возможная схема обвязки с 2-ходовым регулирующим клапаном

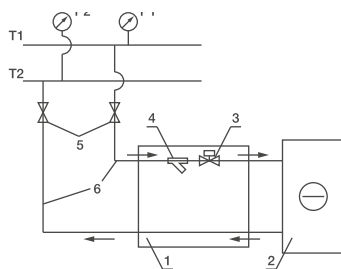

T1 и T2 – подающий и обратный трубопроводы сети холодоснабжения;

- 1 – узел обвязки;
- 2 – водяной охладитель;
- 3 – регулирующий клапан;
- 4 – водяной фильтр;
- 5 – запорные вентили;
- 6 – подающий и обратный трубопроводы от сети холодоснабжения к охладителю.

ВЕСОГАБАРИТНЫЕ ХАРАКТЕРИСТИКИ

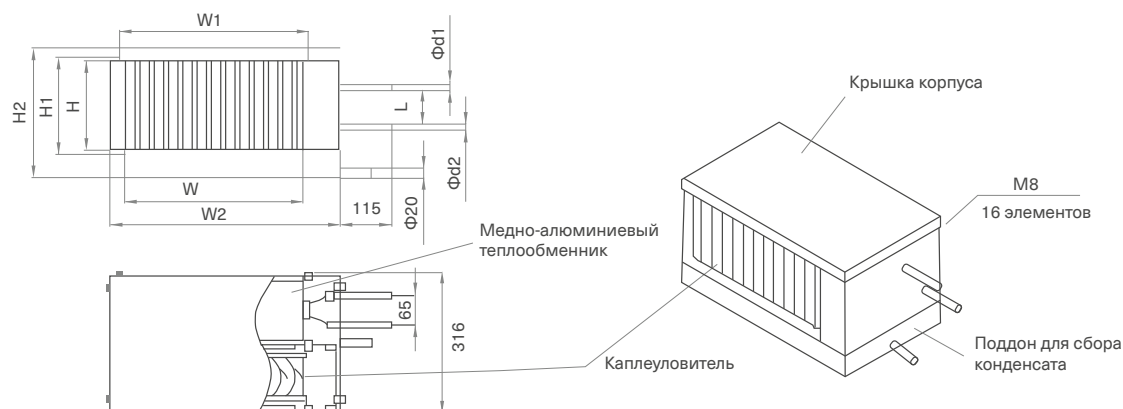

Модель	Размеры, мм									Вес, кг
	W	W1	W2	H	H1	H2	L	d1	d2	
Водяные охладители										
SCRW 40 × 20/3	400	420	520	200	220	290	184	1"	1"	14,7
SCRW 50 × 25/3	500	520	620	250	270	340	234	1"	1"	18,1
SCRW 50 × 30/3	500	520	620	300	320	390	284	1"	1"	19,6
SCRW 60 × 30/3	600	620	720	300	320	390	284	1"	1"	21,8
SCRW 600 × 350/3	600	620	720	350	370	440	334	1"	1"	24,1
SCRW 70 × 40/3	700	720	820	400	420	490	384	1"	1"	27,5
SCRW 80 × 50/3	800	820	920	500	520	590	484	1"	1"	34,4
SCRW 90 × 50/3	900	920	1020	500	520	590	484	1"	1"	37,2
SCRW 100 × 50/3	1000	1010	1120	500	520	590	484	1"	1"	40,0
Фреоновые испарители										
SDXR 40 × 20/3	400	420	520	200	220	290	90	12	16	13,5
SDXR 50 × 25/3	500	520	620	250	270	340	130	12	16	17,8
SDXR 50 × 30/3	500	520	620	300	320	390	160	16	22	18,1
SDXR 60 × 30/3	600	620	720	300	320	390	160	16	22	20,5
SDXR 600 × 350/3	600	620	720	350	370	440	190	16	22	22,5
SCRW 80-50	700	720	820	400	420	490	230	22	28	28,4
SDXR 80 × 50/3	800	820	920	500	520	590	290	22	28	34,8
SDXR 90 × 50/3	900	920	1020	500	520	590	290	28	35	37,6
SDXR 100 × 50/3	1000	1010	1120	500	520	590	330	28	35	40,5



Energolux

Серия

SHRP

ПЛАСТИНЧАТЫЕ РЕКУПЕРАТОРЫ ДЛЯ ПРЯМОУГОЛЬНЫХ КАНАЛОВ

ОПИСАНИЕ

Пластинчатый рекуператор позволяет отдавать тепло вытяжного воздуха приточному воздуху. Теплообмен происходит через стенку. Применение оборудования универсально в жилых, общественных и производственных помещениях. Нельзя применять оборудование в системах аспирации, для перемещения воздуха с агрессивными газами, «тяжелой» пылью, мукой, клеевыми примесями и т.п., а также во взрыво- и пожароопасных помещениях.



КОНСТРУКЦИЯ

- Корпус из оцинкованной стали не менее 0,7 мм с фланцевыми соединениями
- Теплообменная кассета из алюминиевых пластин толщиной 0,2 мм специальной структуры и геометрии
- Съёмный дренажный поддон из оцинкованной стали
- Патрубок G1/2" для отвода конденсата с крепежной гайкой (монтируется на месте)

ПРЕИМУЩЕСТВА

Малые габариты позволяют размещать установку в небольших помещениях и экономят пространство в просторных. Стандартный типоразмерный ряд обеспечивает совместимость устройства с другими элементами системы. Широкий модельный ряд позволяет подобрать продукт под различные объекты.

>70%

ЭКОНОМИЯ
ЭНЕРГИИ

Zn

МАТЕРИАЛ
КОРПУСА



Отвод
дренажа



Легкое
обслуживание



Рекуперация
тепла



Стандартный
типоразмерный ряд



РАСШИФРОВКА ОБОЗНАЧЕНИЯ

SHRP **XXX**

модель пластинчатого рекуператора

сечение воздушного канала, мм

ТЕХНИЧЕСКИЕ ХАРАКТЕРИСТИКИ

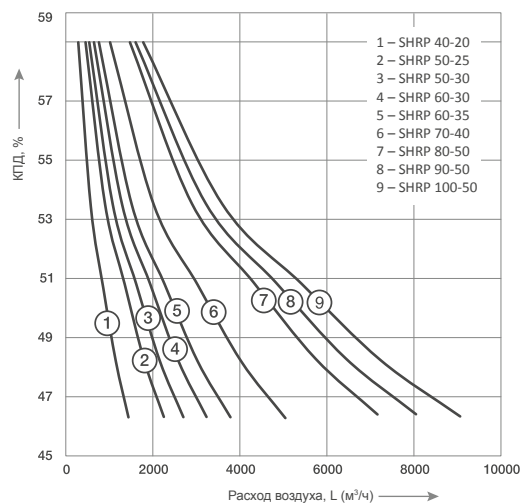
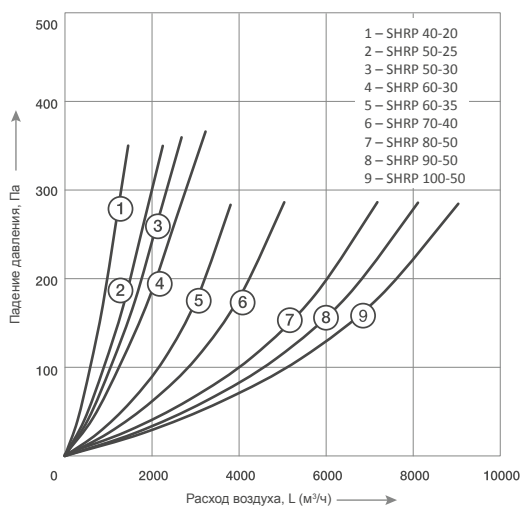

ВЕСОГАБАРИТНЫЕ ХАРАКТЕРИСТИКИ

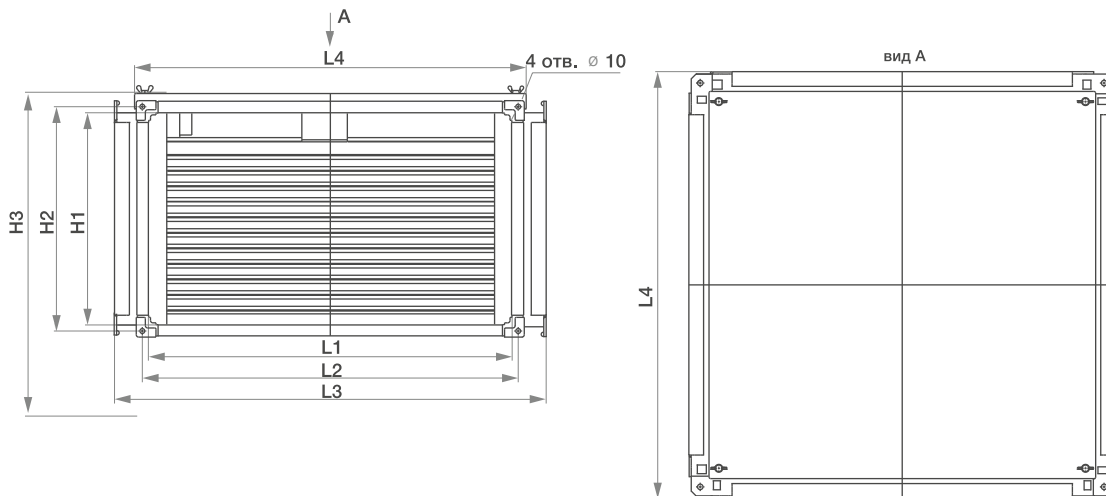

Модель	Размеры, мм							
	L1	L2	L3	L4	L5	H1	H2	H3
SHRP 40-20	400	422	514	474	448	200	222	265
SHRP 50-25	500	522	614	574	548	250	272	315
SHRP 50-30	500	522	614	574	548	300	322	365
SHRP 60-30	600	622	714	674	648	300	322	365
SHRP 60-35	600	622	714	674	648	350	372	415
SHRP 70-40	700	722	814	774	748	400	422	465
SHRP 80-50	800	822	914	874	848	500	522	565
SHRP 90-50	900	922	1014	974	948	500	522	565
SHRP 100-50	1000	1022	1114	1074	1048	500	522	565

Варианты размещения рекуператора в канале в соответствии с ориентировкой колен SHRP.../45

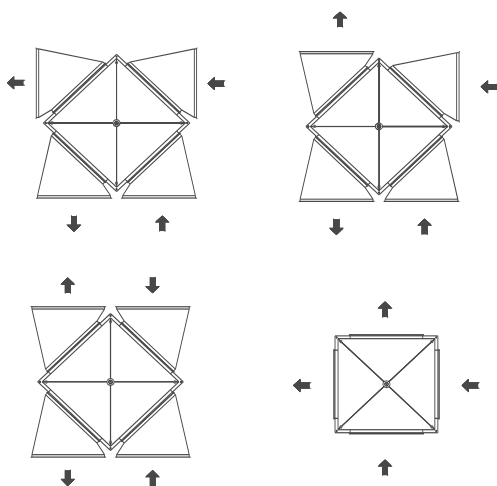

ШУМОГЛУШИТЕЛИ SQRG



ОПИСАНИЕ

Шумоглушители серии SQRG предназначены для снижения уровня шума от вентилятора в приточных и вытяжных системах вентиляции, при непосредственной установке в канал. Максимальная рабочая температура воздуха 60 °С, максимально допустимая скорость 10 м/с.

КОНСТРУКЦИЯ

- Корпус из оцинкованной стали с перфорацией.
- Горизонтальная шумопоглощающая пластина с двумя слоями: верхний – минеральная вата толщиной 50 мм, плотностью 14 г/м³, нижний – синтетический нетканый материал «САУНТЕК» плотностью 1,5 кг/м³.

ПРЕИМУЩЕСТВА

Фланцевое соединение позволяет надежно стыковать детали системы. Возможность установки оборудования в любом положении обеспечивает легкость монтажа. Для достижения максимальной эффективности шумоглушения рекомендуется предусмотреть перед шумоглушителем прямой участок не менее 1,5 м.

РАСШИФРОВКА ОБОЗНАЧЕНИЯ

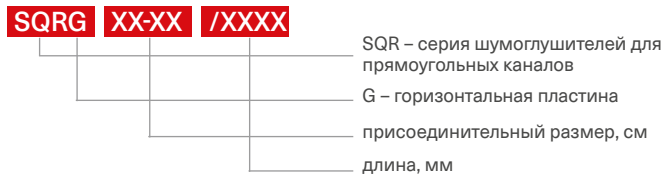

АЭРОДИНАМИЧЕСКИЕ ХАРАКТЕРИСТИКИ

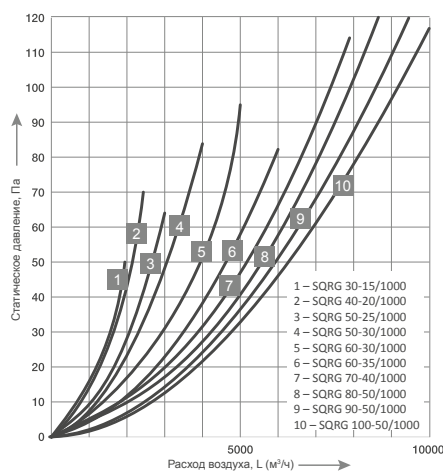

ТЕХНИЧЕСКИЕ ХАРАКТЕРИСТИКИ

Модель	Шумоглушение (дБ) в октавных полосах частот (Гц)						
	125	250	500	1000	2000	4000	8000
SQRG 30-15/1000	6	14	20	24	25	20	18
SQRG 40-20/1000	4	9	16	24	15	12	9
SQRG 50-25/1000	10	14	23	26	19	14	12
SQRG 50-30/1000	9	15	19	30	16	16	11
SQRG 60-30/1000	7	14	20	32	14	15	10
SQRG 60-35/1000	8	14	18	19	12	10	7
SQRG 70-40/1000	6	10	15	14	10	7	7
SQRG 80-50/1000	6	7	12	10	7	5	3
SQRG 90-50/1000	6	8	11	10	8	5	3
SQRG 100-50/1000	5	8	11	11	8	5	4

ВЕСОГАБАРИТНЫЕ ХАРАКТЕРИСТИКИ

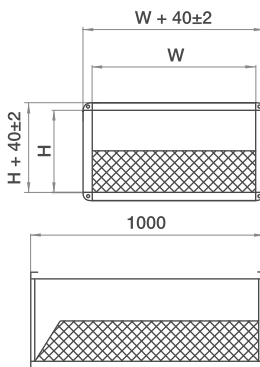

Модель	Размеры, мм		Вес, кг
	W	H	
SQRG 30-15/1000	300	150	9
SQRG 40-20/1000	400	200	11
SQRG 50-25/1000	500	250	13
SQRG 50-30/1000	500	300	15
SQRG 60-30/1000	600	300	18
SQRG 60-35/1000	600	350	20
SQRG 70-40/1000	700	400	25
SQRG 80-50/1000	800	500	33
SQRG 90-50/1000	900	500	37
SQRG 100-50/1000	1000	500	39

ШУМОГЛУШИТЕЛИ SQRV



ОПИСАНИЕ

Шумоглушители серии SQRV предназначены для снижения уровня шума от вентилятора в приточных и вытяжных системах вентиляции, при непосредственной установке в канал. Максимальная рабочая температура воздуха 60 °С, максимально допустимая скорость 10 м/с.

КОНСТРУКЦИЯ

- Корпус из оцинкованной стали с перфорацией.
- Вертикальные шумопоглощающие пластины с рассекателями с минеральной ватой.

ПРЕИМУЩЕСТВА

Фланцевое соединение позволяет надежно стыковать детали системы. Возможность установки оборудования в любом положении обеспечивает легкость монтажа. Для достижения максимальной эффективности шумоглушения рекомендуется предусмотреть перед шумоглушителем прямой участок не менее 1,5 м.

РАСШИФРОВКА ОБОЗНАЧЕНИЯ



АЭРОДИНАМИЧЕСКИЕ ХАРАКТЕРИСТИКИ

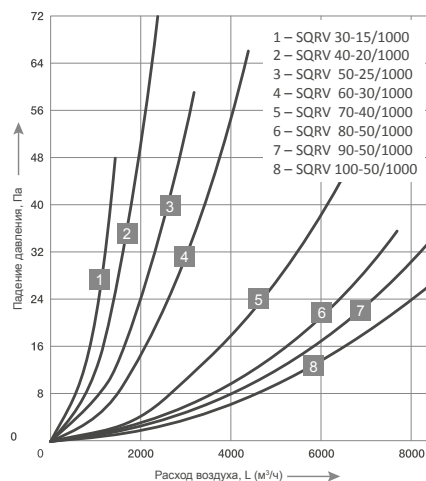

ТЕХНИЧЕСКИЕ ХАРАКТЕРИСТИКИ

Модель	Шумоглушение (дБ) в октавных полосах частот (Гц)							
	63	125	250	500	1000	2000	4000	8000
SQRV 30-15/1000	3	6	10	21	26	30	26	22
SQRV 40-20/1000	3	6	11	22	26	31	26	21
SQRV 50-25/1000	3	6	10	19	23	24	20	17
SQRV 50-30/1000	3	6	9	18	24	23	20	16
SQRV 60-30/1000	3	6	11	21	27	30	26	22
SQRV 60-35/1000	3	6	10	22	26	30	26	21
SQRV 70-40/1000	3	6	10	20	26	27	23	18
SQRV 80-50/1000	3	6	11	23	28	30	26	20
SQRV 90-50/1000	3	6	10	23	28	30	26	20
SQRV 100-50/1000	3	6	10	22	27	29	26	21

ВЕСОГАБАРИТНЫЕ ХАРАКТЕРИСТИКИ

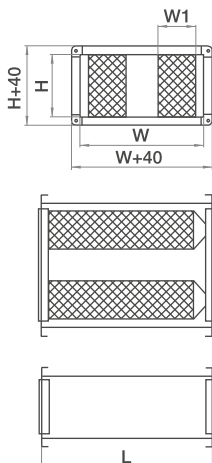

Модель	Размеры, мм				Вес, кг
	W	H	L	W1	
SQRV 30-15/1000	300	150	1000	100	12
SQRV 40-20/1000	400	200	1000	100	13
SQRV 50-25/1000	500	250	1000	125	16
SQRV 50-30/1000	500	300	1000	125	18
SQRV 60-30/1000	600	300	1000	100	23
SQRV 60-35/1000	600	350	1000	100	24
SQRV 70-40/1000	700	400	1000	125	27
SQRV 80-50/1000	800	500	1000	100	35
SQRV 90-50/1000	900	500	1000	100	46
SQRV 100-50/1000	1000	500	1000	100	52

КАССЕТНЫЕ ФИЛЬТРЫ SFR



ОПИСАНИЕ

Кассетные фильтры серии SFR предназначены для очистки наружного и рециркуляционного воздуха от пыли в системах вентиляции и кондиционирования прямоугольного сечения. Температура перемещаемого воздуха от -40 до +70 °С.

КОНСТРУКЦИЯ

- Корпус фильтр-бокса из оцинкованной стали с направляющими для фильтрующих вставок 50 и 100 мм.
- Фильтрующая вставка FR (опция) – рамка с каркасной сеткой из оцинкованной стали с материалом из синтетического волокна.
- Класс очистки G3.

ПРЕИМУЩЕСТВА

Узкий корпус экономит место в системе и пространство в помещении. Гофрированная фильтрующая поверхность увеличивает срок службы оборудования. В конструкции предусмотрены уплотнения лентой из вспененного полимерного материала, устойчивого к сминанию, для качественной и долговечной стыковки элементов системы.

РАСШИФРОВКА ОБОЗНАЧЕНИЯ



АЭРОДИНАМИЧЕСКИЕ ХАРАКТЕРИСТИКИ

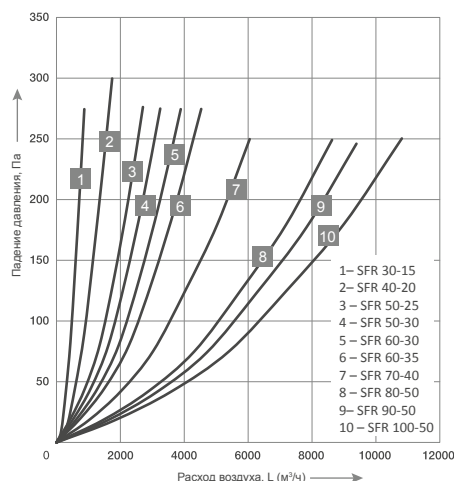

Кассета	Фильтр	Класс
SFR 30-15	FR	G3
SFR 40-20	FR	G3
SFR 50-25	FR	G3
SFR 50-30	FR	G3
SFR 60-30	FR	G3
SFR 60-35	FR	G3
SFR 70-40	FR	G3
SFR 80-50	FR	G3
SFR 90-50	FR	G3
SFR 100-50	FR	G3

ВЕСОГАБАРИТНЫЕ ХАРАКТЕРИСТИКИ

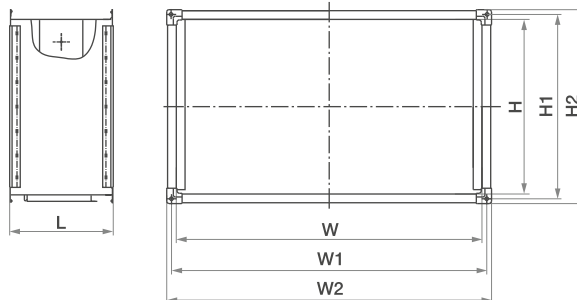

Модель	Размеры, мм						Вес, кг	
	W	H	W1	H1	W2	H2		
SFR 30-15	300	150	320	170	344	194	238	5,1
SFR 40-20	400	200	420	220	444	244	238	6,5
SFR 50-25	500	250	520	270	544	294	238	7,9
SFR 50-30	500	300	520	320	544	344	238	8,5
SFR 60-30	600	300	620	320	644	344	238	9,3
SFR 60-35	600	350	620	370	644	394	238	9,9
SFR 70-40	700	400	720	420	744	444	238	11,3
SFR 80-50	800	500	820	520	844	544	238	13,2
SFR 90-50	900	500	920	520	944	544	238	14
SFR 100-50	1000	500	1020	520	1044	544	238	15

КАРМАННЫЕ ФИЛЬТРЫ SFP



ОПИСАНИЕ

Кассетные фильтры серии SFP предназначены для очистки наружного и рециркуляционного воздуха от пыли в системах вентиляции и кондиционирования прямоугольного сечения. Температура перемещаемого воздуха от -40 до +70 °С.

КОНСТРУКЦИЯ

- Корпус фильтр-бокса из оцинкованной стали с направляющими для фильтрующих вставок.
- Фильтрующая вставка FP (аксессуар) – рамка с 2-10 карманами из синтетического волокна.
- Класс очистки G3, F5 (F7 по заказу).

ПРЕИМУЩЕСТВА

Высокая степень класса очистки способствует комфортному нахождению в помещении (среднее пылеулавливание синтетической пыли – 90%). Фланцевое соединение обеспечивает надежную стыковку деталей системы.

РАСШИФРОВКА ОБОЗНАЧЕНИЯ



АЭРОДИНАМИЧЕСКИЕ ХАРАКТЕРИСТИКИ

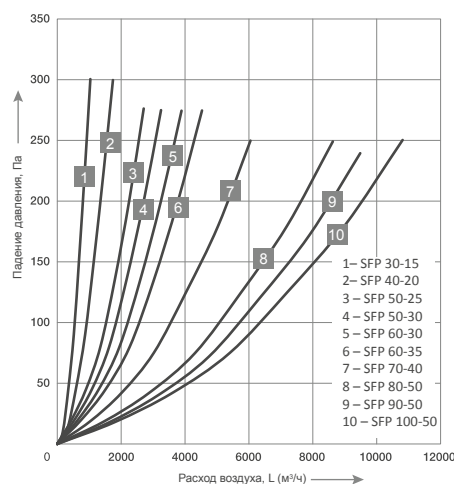

Кассета	Фильтр	Класс
SFP 30-15	FP	G3
SFP 40-20	FP	G3
SFP 50-25	FP	G3
SFP 50-30	FP	G3
SFP 60-30	FP	G3
SFP 60-35	FP	G3
SFP 70-40	FP	G3
SFP 80-50	FP	G3
SFP 90-50	FP	G3
SFP 100-50	FP	G3

ВЕСОГАБИРИТНЫЕ ХАРАКТЕРИСТИКИ

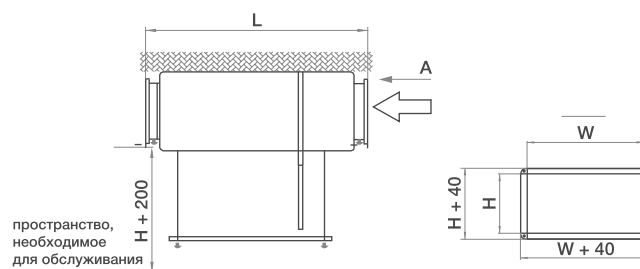

Модель	Размеры, мм			Вес, кг
	W	H	L	
SFP 30-15	300	150	445	5
SFP 40-20	400	200	525	5
SFP 50-25	500	250	520	6
SFP 50-30	500	300	525	7
SFP 60-30	600	300	525	8
SFP 60-35	600	350	525	10
SFP 70-40	700	400	550	13
SFP 80-50	800	500	630	16
SFP 90-50	900	500	630	17
SFP 100-50	1000	500	630	18

ЗАПОРНО-РЕГУЛИРУЮЩИЕ КЛАПАНЫ SDAR-M



ОПИСАНИЕ

Запорно-регулирующие клапаны SDAR-M предназначены для регулирования потока воздуха или перекрытия воздушного канала при остановке системы вентиляции вручную или с помощью электропривода. Применяются в системах вентиляции и кондиционирования прямоугольного сечения. Температура перемещаемого воздуха от -40 до +60 °С.

КОНСТРУКЦИЯ

- Корпус из алюминиевого профиля с шестернями, скрытыми внутри корпуса.
- Поворотные лопатки из специального алюминиевого профиля с резиновым уплотнителем.
- Вал квадратного сечения и площадка под электропривод.
- Ручка ручного привода (аксессуар) с возможностью фиксирования ее в необходимом положении.
- Регулирование производительности поворотом вала заслонки с помощью ручки или электропривода (аксессуары).

ПРЕИМУЩЕСТВА

Надежная конструкция обеспечивает герметичность канала даже при некоторой несоосности соединяемых элементов. Фланцевое соединение обеспечивает надежную стыковку деталей системы. Возможность монтажа в любом положении.

РАСШИФРОВКА ОБОЗНАЧЕНИЯ



АЭРОДИНАМИЧЕСКИЕ ХАРАКТЕРИСТИКИ

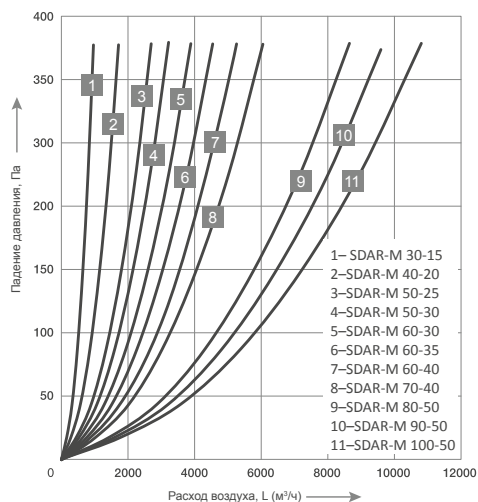

ВЕСОГАБАРИТНЫЕ ХАРАКТЕРИСТИКИ

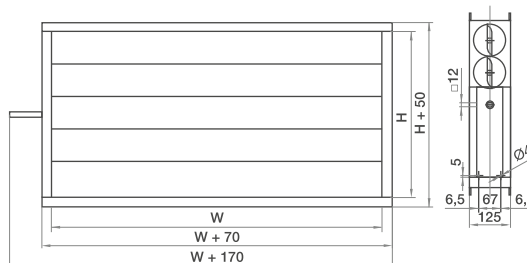

Модель	Размеры, мм		Рекомендуемый момент вращения привода, Нм	Вес, кг
	W	H		
SDAR-M 30-15	160	300	3	2,36
SDAR-M 40-20	210	400	3	3,06
SDAR-M 50-25	260	500	3	4,53
SDAR-M 50-30	310	500	3	4,34
SDAR-M 60-30	310	600	3	4,87
SDAR-M 60-35	360	600	5	6,10
SDAR-M 70-40	410	700	5	6,47
SDAR-M 80-50	510	800	5	8,28
SDAR-M 90-50	510	900	8	9,00
SDAR-M100-50	510	1000	8	9,76

ГИБКИЕ ВСТАВКИ SGS



ОПИСАНИЕ

Гибкие вставки серии SGS предназначены для соединения различных элементов прямоугольного сечения соответствующего типоразмера.

Конструкция вставки предусматривает вибропоглощение для пресечения распространения вибрации отдельных элементов на всю вентиляционную систему.

КОНСТРУКЦИЯ

Корпус из оцинкованной стали с ПВХ лентой в середине.

ПРЕИМУЩЕСТВА

Обеспечивает герметичность канала даже при некоторой несоосности соединяемых элементов.

РАСШИФРОВКА ОБОЗНАЧЕНИЯ



ВЕСОГАБАРИТНЫЕ ХАРАКТЕРИСТИКИ

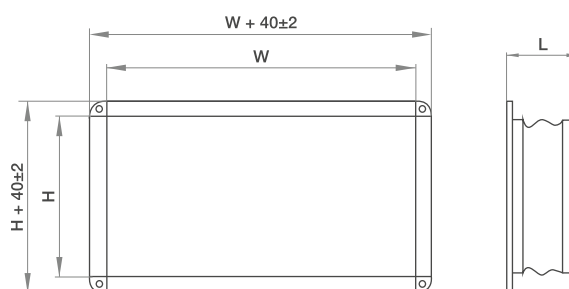

Модель	Размеры, мм		
	W	H	L
SGS 30-15	300	150	130
SGS 40-20	400	200	130
SGS 50-25	500	250	130
SGS 50-30	500	300	130
SGS 60-30	600	300	130
SGS 60-35	600	350	130
SGS 70-40	700	400	130
SGS 80-50	800	500	130
SGS 90-50	900	500	130
SGS 100-50	1000	500	130

Energolux

A black and white photograph of an industrial interior, likely a warehouse or factory. The ceiling is high and features a complex network of metal trusses and beams. Large, horizontal pipes, wrapped in insulation, run across the ceiling. A prominent feature is a large, rectangular roof ventilation unit mounted on the ceiling. The walls are made of corrugated metal. The overall scene is industrial and functional.

КРЫШНЫЕ ВЕНТИЛЯТОРЫ

Energolux

Серия

SVR/SVR-I

КРЫШНЫЕ ВЕНТИЛЯТОРЫ С ВЕРТИКАЛЬНЫМ ВЫБРОСОМ ВОЗДУХА

ОПИСАНИЕ

Крышные вентиляторы серий SVR и SVR-I – это экономичное решение для вытяжной вентиляции бытового, общественного и промышленного назначения. Устанавливаются на кровле. В качестве привода вентилятора используются асинхронные однофазные и трёхфазные электродвигатели с внешним ротором. Статически и динамически сбалансированные рабочие колёса с применяемыми электродвигателями позволяют достичь более 50 000 часов рабочего ресурса.



КОНСТРУКЦИЯ

- Разъемный (SVR) корпус из оцинкованной стали или алюминия
- Звукоизоляция стенок из минеральной ваты 50 мм (SVR-I)
- Мотор-колесо ZIENL-ABEGG (Германия)* защищено металлической сеткой
- Пластиковая или стальная (у типоразмера 710/1040) крыльчатка с загнутыми назад лопатками
- Двигатели с внешним ротором
- Термозащита двигателя с выведенными контактами, с автоматическим перезапуском

*кроме моделей SVR-I. SVR 190/300-2, SVR 355/600-4, SVR 280/400-2, SVR 250/400-2, SVR 220/400-2 - мотор-колесо MES

ПРЕИМУЩЕСТВА

Компактное решение экономит пространство в системе вентиляции. Конструктивно предусмотрен минимальный уровень шума к окружению. Возможна установка нескольких вентиляторов рядом.

ZIENL-ABEGG
Германия
МОТОР-КОЛЕСО

Zn
МАТЕРИАЛ
КОРПУСА



Балансировка двигателя и мотор-колеса в двух плоскостях



Удобное обслуживание



Широкий модельный ряд



Компактные размеры

АЭРОДИНАМИЧЕСКИЕ ХАРАКТЕРИСТИКИ

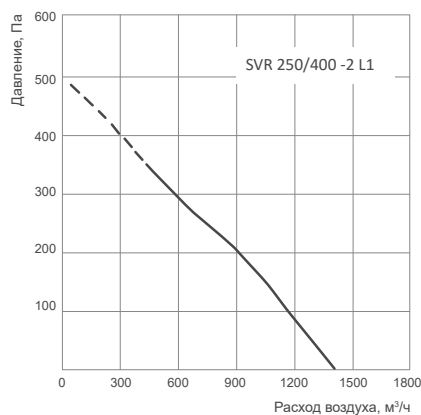
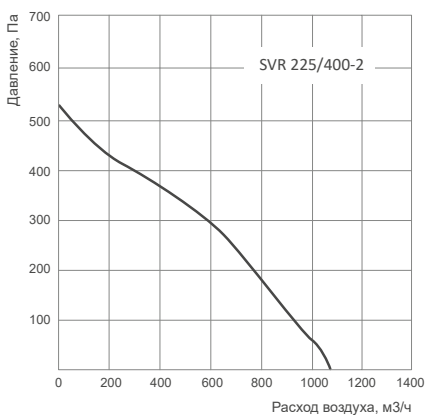
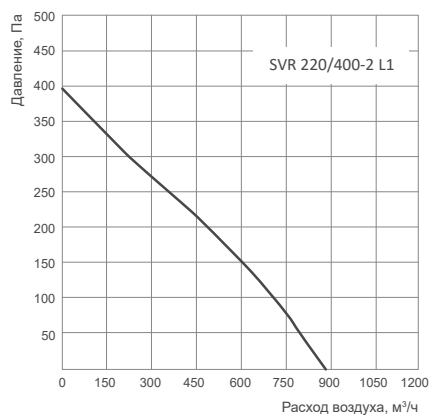
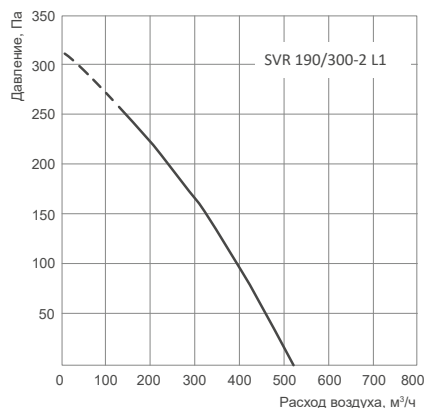

РАСШИФРОВКА ОБОЗНАЧЕНИЯ



Схема 1 (230 В, 1 ф, 50 Гц.)

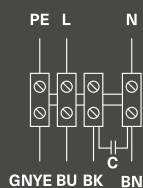

GNYE – желто-зеленый;
BU – голубой;
BN – коричневый;
BK – черный.

Схема 2 (230 В, 1 ф, 50 Гц.)

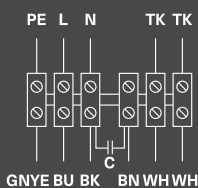

GNYE – желто-зеленый;
BU – голубой или серый;
BN – коричневый;
BK – черный;
WH – белый.

Схема 3 (400 В, 3 ф, 50 Гц.)

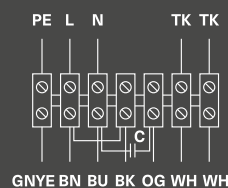

GNYE – желто-зеленый;
BU – голубой;
BN – коричневый;
BK – черный;
OG – оранжевый;
WH – белый.

АЭРОДИНАМИЧЕСКИЕ ХАРАКТЕРИСТИКИ



Схема 4 (λ — 400 В, 3 ф.)



Схема 4 (Δ — 230 В, 3 ф.)

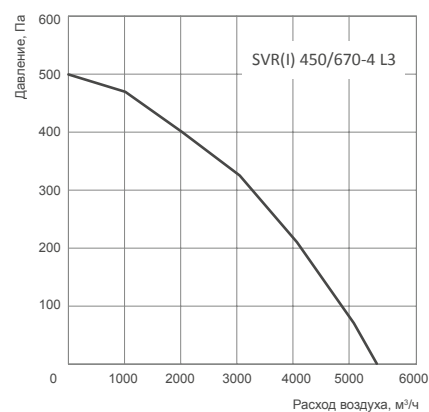
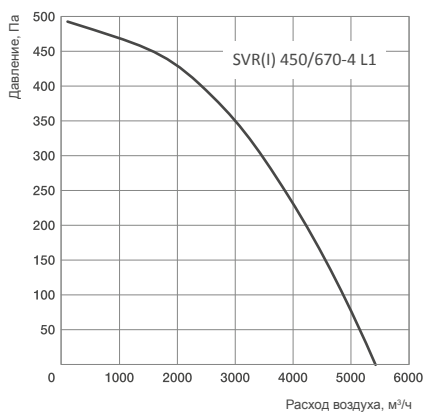
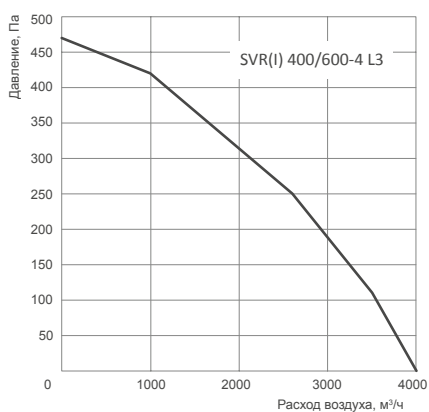
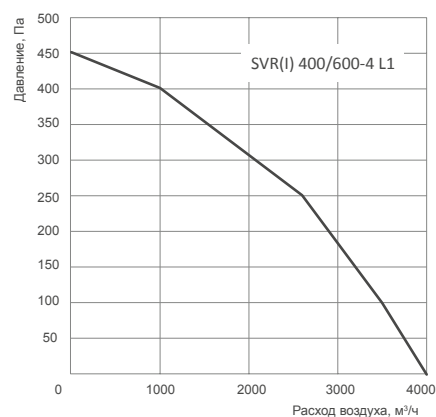
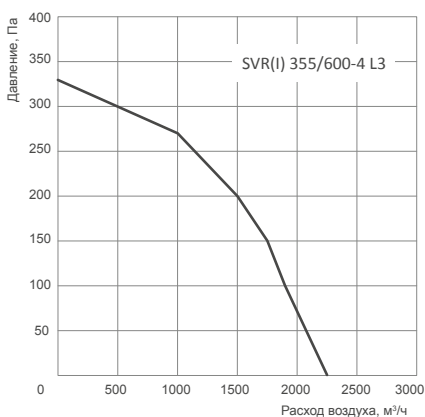
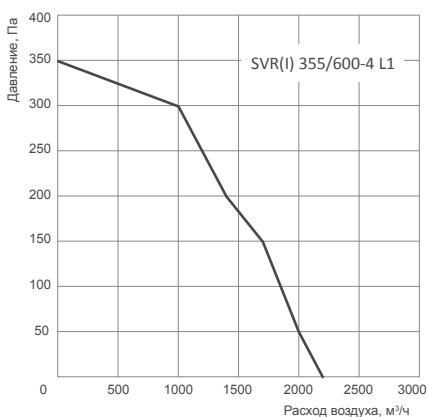
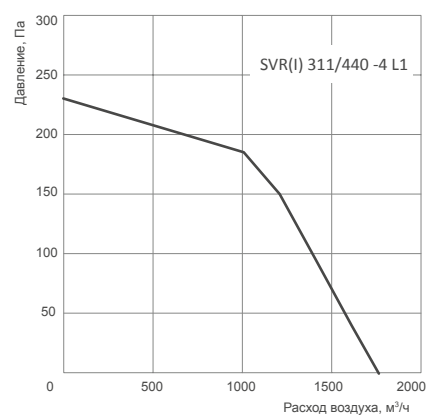
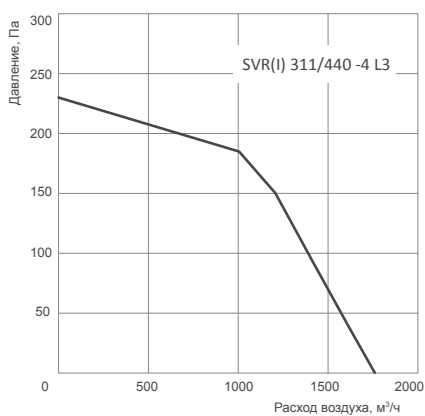
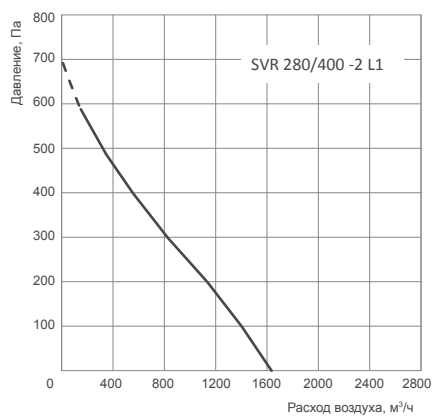

Схема 5 (λ — 400 В, 3 ф.)

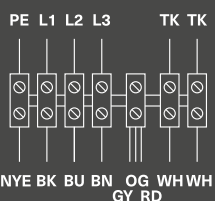

GNYE – желто-зеленый;
BU – голубой;
BN – коричневый;
BK – черный;
WH – белый;
OG – оранжевый;
RD – красный;
GY – серый.

GNYE – желто-зеленый;
BU – голубой;
BN – коричневый;
WH – белый;
BK – черный.

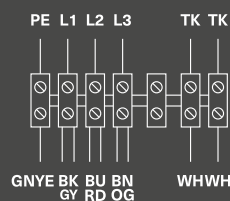
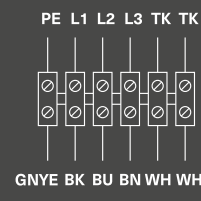
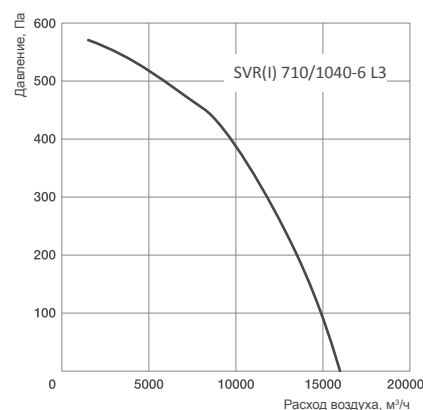
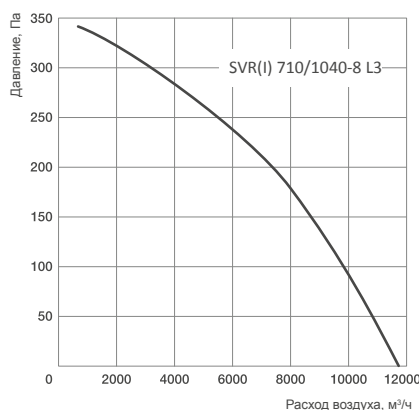
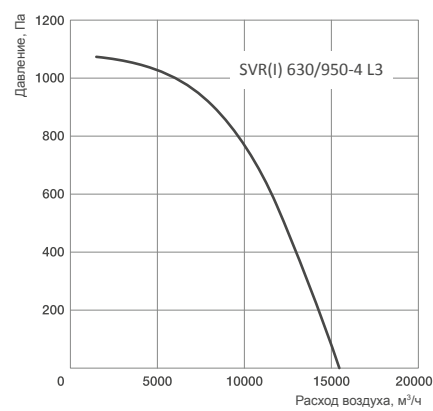
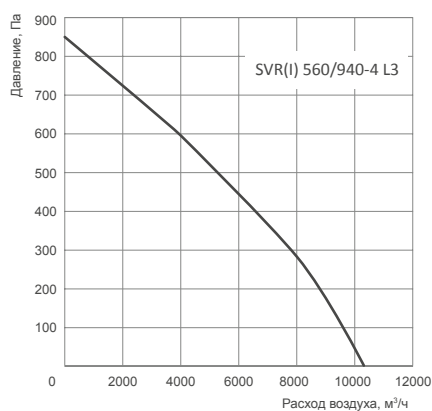
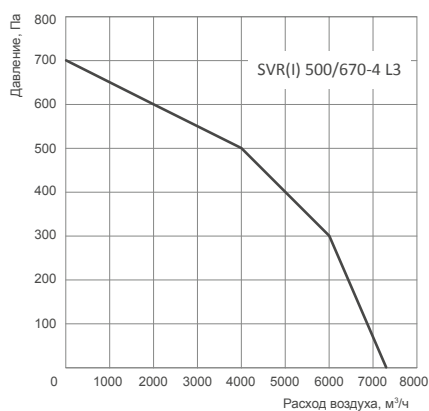

ТЕХНИЧЕСКИЕ ХАРАКТЕРИСТИКИ

Модель	Макс. расход, м³/ч	Макс. напор, Па	Электропитание, В/Ф/Гц	Электропотребление, кВт	Макс. рабочий ток, А	Частота вращения, об./мин.	Уровень звуковой мощности, вх./вых./окр. шума (1 м) дБ(А)	Макс. температура перемещаемого воздуха, °С	Степень защиты (Двигатель/ клеммная колодка)	Схема электрических соединений
SVR 190/300-2 L1	515	248	230/1/50	0,07	0,30	2620	72/74	+60	IP44/IP54	3
SVR 220/400-2 L1	860	394	230/1/50	0,081	0,037	2500	78/79	+60	IP44/IP54	3
SVR 225/400-2 L1	1069	533	230/1/50	0,138	0,63	2640	80/83	+60	IP54/IP54	3
SVR 250/400-2 L1	1403	350	230/1/50	0,154	0,67	2440	81/82	+60	IP44/IP54	3
SVR 280/400-2 L1	1628	591	230/1/50	0,25	1,10	2510	85/87	+60	IP54/IP54	1
SVR (I) 311/440-4 L1	1955	280	230/1/50	0,14	0,68	1300	69/71 (68/70)	+60	IP44/IP54	1
SVR (I) 311/440-4 L3	2010	300	400/3/50	0,15	0,40	1400	70/72 (69/71)	+60	IP54/IP54	2
SVR (I) 355/600-4 L1	2770	370	230/1/50	0,22	1,00	1370	64/68 (63/67)	+60	IP54/IP54	1
SVR (I) 355/600-4 L3	2740	360	400/3/50	0,22	0,50	1310	65/69 (64/68)	+60	IP54/IP54	2
SVR (I) 400/600-4 L1	3710	470	230/1/50	0,56	2,46	1360	70/72 (69/71)	+60	IP54/IP54	1
SVR (I) 400/600-4 L3	3770	475	400/3/50	0,54	1,00	1340	70/73 (69/72)	+60	IP54/IP54	4
SVR (I) 450/670-4 L1	4880	540	230/1/50	0,83	4,10	1340	61/65 (60/64)	+60	IP54/IP54	1
SVR (I) 450/670-4 L3	5050	545	400/3/50	0,69	1,26	1230	73/77 (72/76)	+60	IP54/IP54	4
SVR (I) 500/670-4 L3	7585	750	400/3/50	1,56	2,90	1340	81/85 (80/84)	+55	IP54/IP54	4
SVR (I) 560/940-4 L3	10330	850	400/3/50	1,8	3,40	1230	77/80 (76/79)	+50	IP54/IP54	2
SVR (I) 630/950-4 L3	15900	1050	400/3/50	4,14	7,18	1360	85/90 (84/88)	+50	IP54/IP54	2
SVR (I) 710/1040-8 L3	11900	700	400/3/50	0,96	1,90	650	70	+40	IP54/IP54	2
SVR (I) 710/1040-6 L3	16100	1300	400/3/50	2,00	4,0	890	78	+40	IP54/IP54	2

Технические характеристики даны для стандартного исполнения вентилятора и в шумоизолированном корпусе

АКУСТИЧЕСКИЕ ХАРАКТЕРИСТИКИ

LwA, дБ(A)	Общий	В октавных полосах частот:						
		125	250	500	1000	2000	4000	8000
SVR 190/300-2 L1 Условия испытаний L=218 м³/ч, Pст.=240 Па								
К входу	72	61	65	67	66	62	56	49
К окружению	74	51	57	64	65	58	51	46
SVR 220/400-2 L1 Условия испытаний L=355 м³/ч, Pст.=355 Па								
К входу	78	67	71	73	73	68	62	54
К окружению	79	57	68	72	69	58	57	45
SVR 225/400-2 L1 Условия испытаний L=401 м³/ч, Pст.=414 Па								
К входу	80	69	74	74	75	69	64	51
К окружению	83	59	71	73	71	65	59	49
SVR 250/400-2 L1 Условия испытаний L=508 м³/ч, Pст.=437 Па								
К входу	81	70	75	75	78	70	65	62
К окружению	82	62	72	74	74	65	63	53
SVR 280/400-2 L1 Условия испытаний L=731 м³/ч, Pст.=576 Па								
К входу	85	74	79	78	82	74	69	67
К окружению	87	64	71	75	81	68	64	54
SVR 311/440-4 L1 Условия испытаний L=1511 м³/ч, Pст.=100 Па								
К входу	69	52	64	66	56	55	51	41
К окружению	71	55	64	69	62	58	55	46
SVR-I 311/440-4 L1 Условия испытаний L=1511 м³/ч, Pст.=100 Па								
К входу	68	50	63	65	56	53	51	40
К окружению	70	54	64	68	60	58	54	44
SVR 311/440-4 L3 Условия испытаний L=1706 м³/ч, Pст.=75 Па								
К входу	70	51	62	68	60	52	54	43
К окружению	72	55	63	70	64	57	57	47
SVR-I 311/440-4 L3 Условия испытаний L=1716 м³/ч, Pст.=75 Па								
К входу	69	50	62	67	58	52	53	41
К окружению	71	54	63	69	62	57	56	45
SVR 355/600-4 L1 Условия испытаний L=2230 м³/ч, Pст.=124 Па								
К входу	49	57	59	56	55	51	50	41
К окружению	57	61	61	62	58	54	52	42
SVR-I 355/600-4 L1 Условия испытаний L=2230 м³/ч, Pст.=124 Па								
К входу	48	55	59	55	54	49	48	41
К окружению	56	60	61	60	58	53	50	42
SVR 400/600-4 L1 1 Условия испытаний L=2897 м³/ч, Pст.=160 Па								
К входу	70	56	67	64	59	57	56	52
К окружению	72	60	67	66	64	61	60	56
SVR-I 400/600-4 L1 Условия испытаний L=2897 м³/ч, Pст.=160 Па								
К входу	69	54	66	63	57	57	56	51
К окружению	71	59	67	65	62	61	59	54
SVR 400/600-4 L3 Условия испытаний L=3009 м³/ч, Pст.=145 Па								
К входу	70	55	65	66	61	56	59	54
К окружению	73	59	69	67	64	63	61	55
SVR-I 400/600-4 L3 Условия испытаний L=3009 м³/ч, Pст.=145 Па								
К входу	69	54	65	65	59	56	58	52
К окружению	72	58	69	66	62	63	60	53
SVR 450/670-4 L1 Условия испытаний L=4111 м³/ч, Pст.=118 Па								
К входу	72	57	66	69	60	62	62	55
К окружению	76	61	71	71	68	64	65	57

LwA, дБ(A)	Общий	В октавных полосах частот:						
		125	250	500	1000	2000	4000	8000
SVR-I 450/670-4 L1 Условия испытаний L=4111 м³/ч, Pст.=118 Па								
К входу	71	55	65	68	60	60	62	54
К окружению	75	60	71	70	66	64	64	55
SVR 450/670-4 L3 Условия испытаний L=4299 м³/ч, Pст.=120 Па								
К входу	73	56	64	71	61	60	63	54
К окружению	77	64	71	73	68	64	63	59
SVR-I 450/670-4 L3 Условия испытаний L=4299 м³/ч, Pст.=120 Па								
К входу	72	54	63	70	61	58	63	53
К окружению	76	63	71	72	66	62	63	57
SVR 355/600-4 L3 Условия испытаний L=2278 м³/ч, Pст.=102 Па								
К входу	65	52	56	60	57	57	53	56
К окружению	69	56	58	64	63	59	55	58
SVR-I 355/600-4 L3 Условия испытаний L=2278 м³/ч, Pст.=102 Па								
К входу	64	51	54	60	56	56	51	56
К окружению	68	55	58	63	61	59	54	58
SVR 500/670-4 L3 Условия испытаний L=6732 м³/ч, Pст.=150 Па								
К входу	81	66	74	78	72	72	69	67
К окружению	85	70	77	81	79	74	73	72
SVR-I 500/670-4 L3 Условия испытаний L=6732 м³/ч, Pст.=150 Па								
К входу	80	64	73	77	72	70	69	65
К окружению	84	69	77	80	78	74	72	70
SVR 560/940-4 L3 Условия испытаний L=9047 м³/ч, Pст.=152 Па								
К входу	77	69	70	72	69	65	63	62
К окружению	80	71	73	74	73	70	68	66
SVR-I 560/940-4 L3 Условия испытаний L=9047 м³/ч, Pст.=152 Па								
К входу	76	68	70	71	67	65	62	60
К окружению	79	70	71	74	72	69	66	64
SVR 630/950-4 L3 Условия испытаний L=14077 м³/ч, Pст.=242 Па								
К входу	85	72	77	82	77	77	72	69
К окружению	90	76	82	86	82	79	79	75
SVR-I 630/950-4 L3 Условия испытаний L=14077 м³/ч, Pст.=242 Па								
К входу	84	70	76	81	77	75	72	68
К окружению	88	74	80	85	79	78	76	71
SVR 710/1040-8 L3 Условия испытаний L=6000 м³/ч, Pст.=220 Па								
К входу	75	66	70	72	70	70	61	53
К окружению	78	68	71	73	74	69	64	55
SVR-I 710/1040-8 L3 Условия испытаний L=6000 м³/ч, Pст.=220 Па								
К входу	75	58	73	61	65	60	61	60
К окружению	77	61	75	66	69	64	64	62
SVR 710/1040-6 L3 Условия испытаний L=10000 м³/ч, Pст.=380 Па								
К входу	79	70	74	76	75	71	65	57
К окружению	83	72	76	78	77	73	68	59
SVR-I 710/1040-6 L3 Условия испытаний L=10000 м³/ч, Pст.=380 Па								
К входу	83	68	74	79	75	73	70	68
К окружению	85	71	75	82	77	76	76	71

ВЕСОГАБАРИТНЫЕ ХАРАКТЕРИСТИКИ

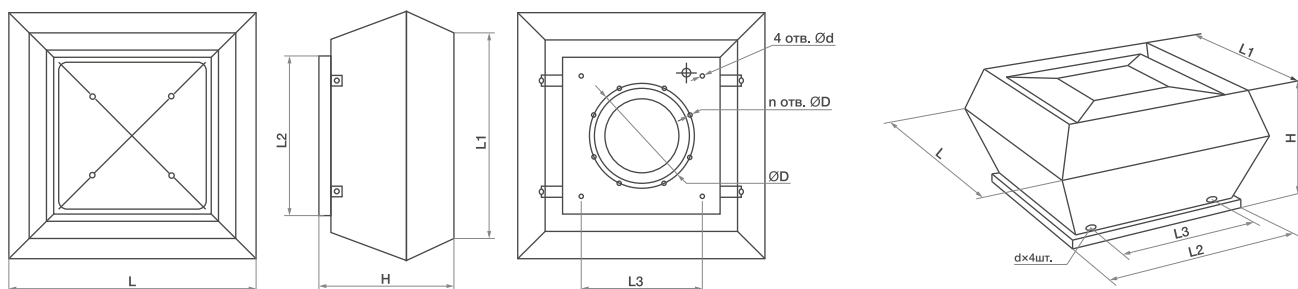

Модель	Размеры, мм								Вес, кг
	L	L1	L2	H	d	L3	D	n	
SVR 190/300-2 L1	344	273	305	207	M10	245	-	6	7
SVR 220/400-2 L1	440	357	405	214	M10	330	-	6	9,6
SVR 225/400-2 L1	440	357	405	246	M10	330	-	6	11,5
SVR 250/400-2 L1	440	357	406	246	M10	330	-	6	11,5
SVR 280/400-2 L1	440	357	406	246	M10	330	-	6	12,2
SVR 311/440-4 L1	555	470	435	323	M6	330	285	6	18
SVR 311/440-4 L3	555	470	435	323	M6	330	285	6	18
SVR 355/600-4 L1	720	618	595	400	M10	450	438	6	28,4
SVR-I 311/440-4 L1	675	567	435	369	M6	330	285	6	26
SVR-I 311/440-4 L3	675	567	435	369	M6	330	285	6	26
SVR-I 355/600-4 L1	844	716	595	422	M10	450	438	6	39
SVR 355/600-4 L3	720	618	595	420	M10	450	438	6	28,4
SVR 400/600-4 L1	720	618	595	420	M10	450	438	6	32
SVR 400/600-4 L3	720	618	595	420	M10	450	438	6	32
SVR-I 355/600-4 L3	844	716	595	422	M10	450	438	6	38
SVR-I 400/600-4 L1	844	716	595	422	M10	450	438	6	42
SVR-I 400/600-4 L3	844	716	595	422	M10	450	438	6	41
SVR 450/670-4 L1	900	700	665	485	M10	535	438	6	47,6
SVR-I 450/670-4 L1	966	817	665	488	M10	535	438	6	62,5
SVR 450/670-4 L3	900	700	665	485	M10	535	438	6	49,4
SVR 500/670-4 L3	900	700	665	485	M10	535	438	6	56
SVR-I 450/670-4 L3	966	817	665	488	M10	535	438	6	61
SVR-I 500/670-4 L3	966	817	665	488	M10	535	438	6	65
SVR 560/940-4 L3	1150	972	939	609	M10	750	605	8	128
SVR-I 560/940-4 L3	1265	1033	939	611	M10	750	605	8	109
SVR 630/950-4 L3	1150	972	939	609	M10	750	605	8	140
SVR-I 630/940-4 L3	1265	1033	939	611	M10	750	605	8	140
SVR 710/1040-6 L3	1350	1176	1035	717	M10	840	580	8	132
SVR-I 710/1040-6 L3	1350	1176	1035	717	M10	840	580	8	156

ПРИНАДЛЕЖНОСТИ К КРЫШНЫМ ВЕНТИЛЯТОРАМ SVR, SVR-I (ОПЦИОНАЛЬНО)

Вентилятор	Крышный короб SRB	Крышный короб с шумоглушителем SRBS	Крышный короб с шумоглушителем SRBI	Фланец SFM	Гибкая вставка SFJ	Обратный клапан SCV
SVR(I) 190/300-4	190	190	190	190	190	190
SVR(I) 220/400-4	220-311	220-311	220-311	220	220	220
SVR(I) 250/400-4	220-311	220-311	220-311	250	250	250
SVR(I) 280/400-4	220-311	220-311	220-311	280	280	280
SVR(I) 311/440-4	220-311	220-311	220-311	311	311	311
SVR(I) 355/600-4	355-400	355-400	355-400	355-500	355-500	355-500
SVR(I) 400/600-4	355-400	355-400	355-400	355-500	355-500	355-500
SVR(I) 450/670-4	450-500	455-500	450-500	355-500	355-500	355-500
SVR(I) 500/670-4	450-500	455-500	450-500	355-500	355-500	355-500
SVR(I) 560/940-4	560-630	560-630	560-630	560-630	560-630	560-630
SVR(I) 630/950-4	560-630	560-630	560-630	560-630	560-630	560-630
SVR(I) 710/1040-4	710	710	710	710	710	710



Крышные короба SRB из оцинкованной стали для монтажа на плоской кровле, толщина теплоизоляции 50 мм.

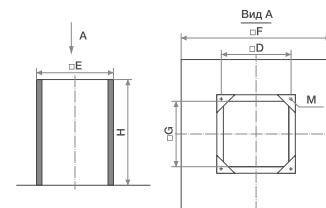

Крышные короба SRBS из оцинкованной стали с шумоглушителями для монтажа на плоской кровле. Шумоглушающий материал обладает стойкостью к износу при скорости воздуха до 20 м/с.

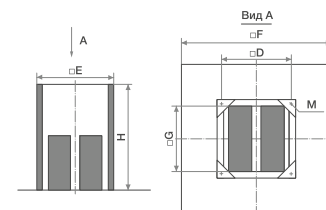

Крышные короба SRBI из оцинкованной стали с шумоглушителями для монтажа на наклонной кровле. Для монтажа короб комплектуется согласно проектной документации монтажным профилем (не входит в комплект поставки). При монтаже необходимо осуществить гидроизоляцию соединений коробов с кровлей.

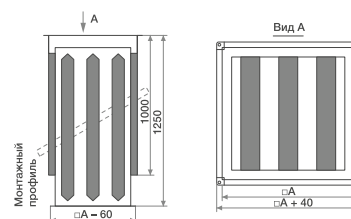

Размеры и вес крышных коробов SRB, SRBS и SRBI

Модель короба	Размеры, мм										Вес, кг			
	D	E	M	SRB			SRBS			SRBI		SRB	SRBS	SRBI
				G	F	H	G	F	H	G	F			
190	245	310	M6	210	570	300	260	630	300	123	163	6,5	17	26
220-311	330	395	M6	295	657	300	345	710	500	208	248	8	20	30
355-400	450	575	M10	475	817	300	525	874	650	328	368	10	29	38
450-500	535	655	M10	555	877	300	605	900	650	413	453	12	37	48
560-630	750	895	M10	795	1147	300	845	1200	700	628	668	15	45	60
710	840	985	M10	885	1300	300	935	1300	800	718	758	17	51	65



Гибкие вставки SFJ из неопреновой ткани с фланцами из оцинкованной стали.

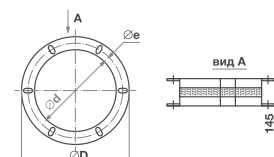

Фланцы SFM с резиновым уплотнителем для присоединения вентиляторов к воздуховодам. Изготовлены из оцинкованной стали.

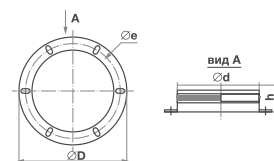

Обратные клапаны SCV из оцинкованной стали с алюминиевыми створками.

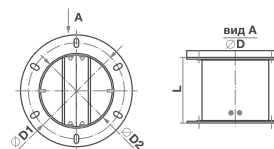

Размеры и вес фланцев SFM, гибких вставок SFJ и обратных клапанов SCV

Модель аксессуара	Размеры, мм					Вес, кг		
	d	e, D1	D	h	D2	SFM	SFJ	SCV
190	170	210	231	55	176	0,2	0,7	1,1
220	202	242	263	55	208	0,28	0,8	1,3
250	232	272	293	55	238	0,35	0,9	1,4
280	260	300	321	55	266	0,6	1,3	1,9
311	250	285	306	55	256	0,5	1,2	1,8
355-500	400	438	464	75	402	0,9	1,5	2,1
560-630	560	605	639	75	569	1,4	1,9	2,4
710	630	674	708	75	634	2	2,3	2,7

Energolux



**КОМПАКТНЫЕ
ВЕНТИЛЯЦИОННЫЕ УСТАНОВКИ**

НОВИНКА

Energolux

Серия

ENERGY
SMART SLIM



КОМПАКТНЫЕ ПРИТОЧНЫЕ УСТАНОВКИ СО ВСТРОЕННОЙ АВТОМАТИКОЙ С ЭЛЕКТРИЧЕСКИМ ИЛИ ВОДЯНЫМ НАГРЕВАТЕЛЕМ

ОПИСАНИЕ

Компактные приточные установки серии Energy Smart Slim полностью адаптированы для работы в российских условиях. Установки поставляются в комплекте со встроенными электрическим или водяным нагревателями, фильтром класса очистки EU4 и встроенной автоматикой, что позволяет создавать комфортные условия в помещениях и значительно упростить монтаж и обслуживание установок. Применяются для приточных систем вентиляции небольших офисов, квартир и других помещений, с повышенными требованиями к уровню шума, а также для объектов, где пространство для монтажа ограничено и требуются компактные габариты.



OAZIS



TPC

КОНСТРУКЦИЯ

- Мотор-колесо MES
- Встроенный электрический или водяной нагреватель
- Проводной пульт управления в комплекте. Для установок с водяным нагревателем - OAZIS, с электрическим - TPC.
- Корпус из оцинкованной стали с тепло-звукоизоляцией 25 мм из базальтовой минеральной ваты.
- Фильтр степени очистки EU4
- Компактные габариты
- Двигатели имеют встроенное термореле с автоматическим перезапуском

ПРЕИМУЩЕСТВА

10 моделей

Производительность по воздуху до 1580 м³/ч.

ТЭНы электрического нагревателя изготовлены из нержавеющей стали с 2х-ступенчатой защитой от перегрева.

Элементы установки имеют высокие степени защиты IP44: асинхронный двигатель с внешним ротором, клеммная коробка, короб для электросоединений нагревателя. Установки с электрическим нагревателем можно монтировать как в горизонтальном, так и в вертикальном положении.

серия
ENERGY SMART SLIM

КОМПАКТНЫЕ ПРИТОЧНЫЕ УСТАНОВКИ СО ВСТРОЕННОЙ
АВТОМАТИКОЙ С ЭЛЕКТРИЧЕСКИМ И ВОДЯНЫМ НАГРЕВАТЕЛЕМ



Встроенная система автоматики

Проводной пульт управления (в комплекте)

Компактные габариты

Звуко- и теплоизоляция корпуса 25 ММ

Двухступенчатая защита от перегрева электронагревателя $\times 2$

Низкий уровень шума ≤ 18 дБА

Легкое обслуживание

Высокое качество



РАСШИФРОВКА ОБОЗНАЧЕНИЯ

ENERGY SMART SLIM X XXX -XX MX



АЭРОДИНАМИЧЕСКИЕ ХАРАКТЕРИСТИКИ

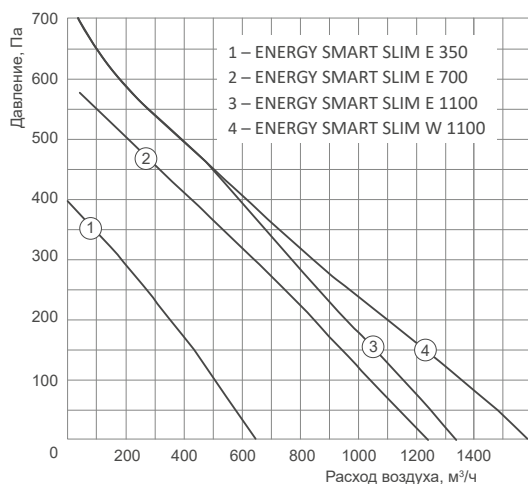

ENERGY SMART SLIM E

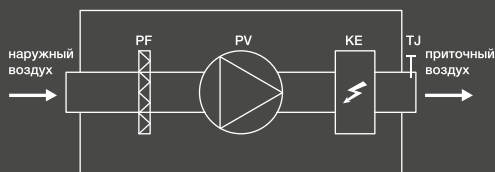

PV	вентилятор приточного воздуха
KE	электрический нагреватель
PF	фильтр для приточного воздуха
TJ	датчик температуры приточного воздуха в комплекте

ТЕХНИЧЕСКИЕ ХАРАКТЕРИСТИКИ

№	Модель	Макс. расход воздуха, м³/час	Макс. давление, Па	Электрический нагреватель		Вентилятор		Потребляемая мощность установки, кВт / рабочий ток, А	Уровень звукового давления на расст. 1 м. дБ(А)
				Напряжение, В/частота, Гц/число фаз	Мощность, кВт	Напряжение, В / Частота, Гц / Число фаз	Мощность, кВт		
1	Energy Smart Slim E 350-1,2 M1	650	390	230/50/1	1,2	230/50/1	0,1	1,3 / 5,9	44
1	Energy Smart Slim E 350-2,4 M1		390	230/50/1	2,4	230/50/1	0,1	2,5 / 11,2	44
1	Energy Smart Slim E 350-5,0 M1		390	400/50/2	5,0	230/50/1	0,1	5,1 / 11,6	44
2	Energy Smart Slim E 700-2,4 M1	1250	550	230/50/1	2,4	230/50/1	1,5	2,61 / 11,2	55
2	Energy Smart Slim E 700-5,0 M1		550	400/50/2	5,0	230/50/1	1,5	5,21 / 11,7	55
2	Energy Smart Slim E 700-9,0 M1		550	400/50/3	9,0	230/50/1	1,5	9,21 / 13,9	55
3	Energy Smart Slim E 1100-6,0 M1	1350	700	400/50/2	6,0	230/50/1	0,2	6,29 / 13,9	55
3	Energy Smart Slim E 1100-9,0 M1		700	400/50/3	9,0	230/50/1	0,2	9,29 / 14,0	55
3	Energy Smart Slim E 1100-15,0 M1		700	400/50/3	15,0	230/50/1	0,2	15,29 / 23,0	55
4	Energy Smart Slim W 1100 M1	1580	700	-	-	230/50/1	0,2	0,25 / 0,9	55

ХАРАКТЕРИСТИКИ ВОДЯНОГО ТЕПЛООБМЕННИКА

Модель установки	Расход воздуха, м³/ч	Температура входящего воздуха, °С	Температурный график 80/60				Условный диаметр присоед. труб, мм
			Температура выходящего воздуха, °С	Мощность, кВт	Расход воды, м³/ч	Падение давления воды, кПа	
Energy Smart Slim W 1100	500	-28	20	8	0,35	1	1"
	1000	-28	20	16	0,7	4,5	1"

ВЕСОГАБАРИТНЫЕ ХАРАКТЕРИСТИКИ

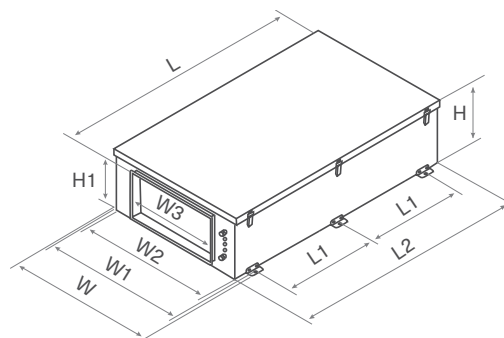
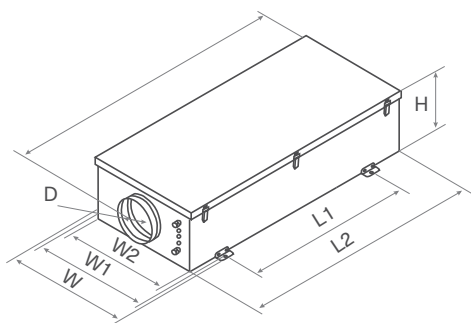

Модель	Размеры, мм							Вес, кг	
	L	L1	L2	W	W1	W2	H		D
Energy Smart Slim E 350	1060	627	1000	602	573	530	252	160	33
Energy Smart Slim E 700	1260	837	1200	602	573	530	302	200	42

Модель	Размеры, мм									Вес, кг
	L	L1	L2	W	W1	W2	W3	H	H1	
Energy Smart Slim E/W 1100	1370	543	1300	833	803	760	500	342	250	66/74

ENERGY SMART SLIM W

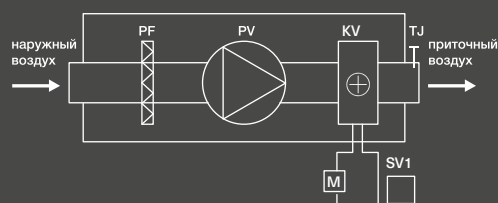

PV	вентилятор приточного воздуха
KV	водяной нагреватель
PF	фильтр для приточного воздуха
TJ	датчик температуры приточного воздуха в комплекте
SV1	привод клапана нагревателя (опция)
M	циркуляционный насос нагревателя (опция)

Energolux

Серия

ENERGY SMART



КОМПАКТНЫЕ ПРИТОЧНЫЕ УСТАНОВКИ СО ВСТРОЕННОЙ АВТОМАТИКОЙ И ЭЛЕКТРИЧЕСКИМ НАГРЕВАТЕЛЕМ

ОПИСАНИЕ

Компактные приточные установки серии ENERGY SMART полностью адаптированы для работы в российских условиях. Установки поставляются в комплекте со встроенным электрическим нагревателем, фильтром класса очистки EU4 и встроенной автоматикой, что позволяет создавать комфортные условия в помещениях и значительно упростить монтаж и обслуживание установок. Применяются для приточных систем вентиляции небольших офисов и других помещений, с повышенными требованиями к уровню шума, а также для объектов, где пространство для монтажа ограничено и требуются компактные габариты.

КОНСТРУКЦИЯ

- Мотор-колесо MES
- Вентилятор с высокоэффективной крыльчаткой с назад загнутыми лопатками.
- Двигатели имеют встроенное термореле с автоматическим перезапуском

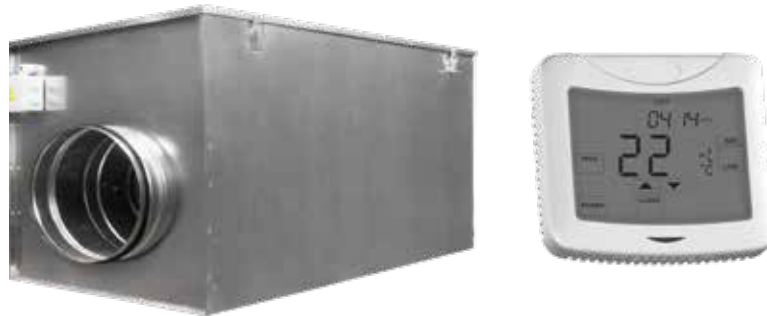

- Встроенный электрический нагреватель
- Корпус из оцинкованной стали с тепло- звукоизоляцией 25 мм
- Фильтр класса очистки EU4
- Система управления: регулировка скорости вентилятора, управление температурой подаваемого воздуха
- Выносной сенсорный пульт в комплекте
- Имеются отверстия с сальниками для удобного подсоединения электрической проводки

ПРЕИМУЩЕСТВА

4 типоразмера.

Производительность по воздуху до 1370 м³/ч.

Нагревающие элементы изготовлены из нержавеющей стали с 2х-ступенчатой защитой от перегрева.

Элементы установки имеют высокие степени защиты IP44: асинхронный двигатель с внешним ротором, клеммная коробка, короб для электросоединений нагревателя. Установки можно монтировать как в горизонтальном, так и в вертикальном положении.

серия

ENERGY SMART

КОМПАКТНЫЕ ПРИТОЧНЫЕ УСТАНОВКИ СО ВСТРОЕННОЙ АВТОМАТИКОЙ И ЭЛЕКТРИЧЕСКИМ НАГРЕВАТЕЛЕМ



Встроенная система автоматики

Сенсорный пульт управления в комплекте

Низкий уровень шума

Фильтр класса очистки EU4

3 скорости вентилятора

Индикатор загрязнения фильтра (опция)

Контроль температуры

Легкое обслуживание

Высокое качество



РАСШИФРОВКА ОБОЗНАЧЕНИЯ

ENERGY SMART E XXX -XX MX

- серия компактных приточных установок со встроенной автоматикой
- тип нагревателя – электрический
- присоединительный размер, мм
- мощность нагревателя, кВт
- число фаз вентилятора

АЭРОДИНАМИЧЕСКИЕ ХАРАКТЕРИСТИКИ

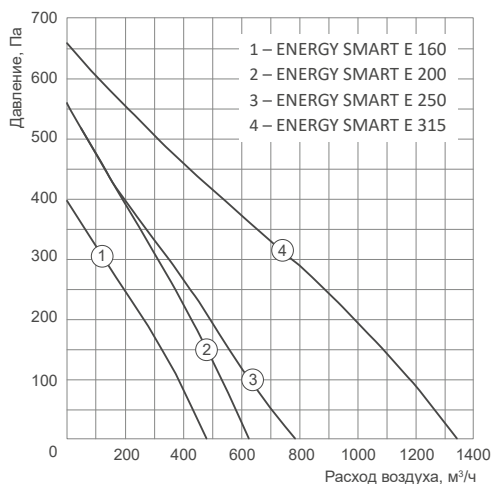

ПОДБОР ВСТРОЕННОГО ЭЛЕКТРИЧЕСКОГО НАГРЕВАТЕЛЯ

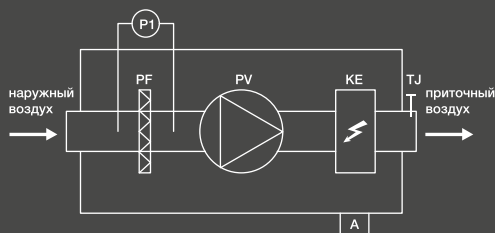
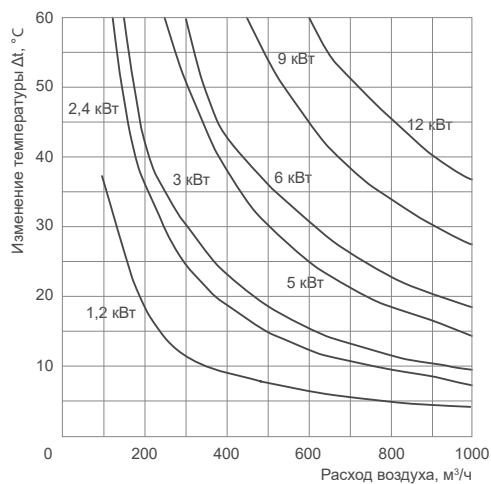

SF	фильтр наружного воздуха EU4
SV	вентилятор приточного воздуха
KE	электрический нагреватель
A	автоматика и проводной пульт управления в комплекте
TJ	датчик температуры приточного воздуха в комплекте
P1	дифференциальный датчик давления (опция)

ТЕХНИЧЕСКИЕ ХАРАКТЕРИСТИКИ

№	Модель	Макс. расход воздуха, м³/час	Макс. давление, Па	Электрический нагреватель		Вентилятор		Уровень звукового давления на расст. 1 м. дБ(А)
				Напряжение, В/частота, Гц/число фаз	Мощность, кВт	Напряжение, В / Частота, Гц / Число фаз	Мощность, кВт	
1	Energy Smart E 160-1,2 M1	480	400	230/50/1	1,2	230/50/1	0,15	32
1	Energy Smart E 160-2,4 M1		400	230/50/1	2,4	230/50/1	0,15	
1	Energy Smart E 160-3,0 M1		400	230/50/1	3	230/50/1	0,15	
1	Energy Smart E 160-5,0 M1		400	400/50/2	5	230/50/1	0,15	
2	Energy Smart E 200-3,0 M1	630	560	230/50/1	3	230/50/1	0,16	35
2	Energy Smart E 200-5,0 M1		560	400/50/2	5	230/50/1	0,16	
2	Energy Smart E 200-6,0 M1		560	400/50/2	6	230/50/1	0,16	
3	Energy Smart E 250-3,0 M1	780	560	230/50/1	3	230/50/1	0,17	37
3	Energy Smart E 250-6,0 M1		560	400/50/2	6	230/50/1	0,17	
3	Energy Smart E 250-9,0 M1		560	400/50/3	9	230/50/1	0,17	
4	Energy Smart E 315-3,0 M1	1350	660	230/50/1	3	230/50/1	0,26	44
4	Energy Smart E 315-6,0 M1		660	400/50/2	6	230/50/1	0,26	
4	Energy Smart E 315-9,0 M1		660	400/50/3	9	230/50/1	0,26	
4	Energy Smart E 315-12,0 M1		660	400/50/3	12	230/50/1	0,26	

ВЕСОГАБАРИТНЫЕ ХАРАКТЕРИСТИКИ

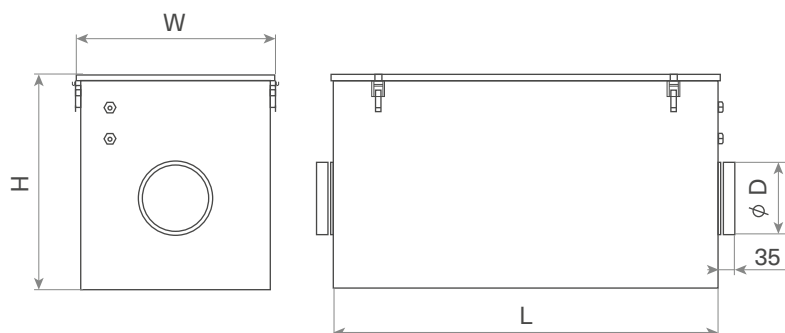

Модель	Размеры, мм				Вес (до 6 кВт/от 9 кВт), кг
	W	H	L	D	
Energy Smart E 160	450	490	860	160	33/ -
Energy Smart E 200	470	550	880	200	39/ -
Energy Smart E 250	520	590	900	250	53/55
Energy Smart E 315	570	640	950	315	58/60

ПРИНАДЛЕЖНОСТИ

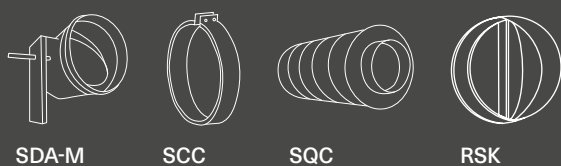

SDA-M

SCC

SQC

RSK

Energolux

Серия

ENERGY E



КОМПАКТНЫЕ ПРИТОЧНЫЕ УСТАНОВКИ С ЭЛЕКТРИЧЕСКИМ НАГРЕВАТЕЛЕМ

ОПИСАНИЕ

Компактные приточные установки серии ENERGY E полностью адаптированы для работы в российских условиях. Установки поставляются в комплекте со встроенным электрическим нагревателем и фильтром класса очистки F5, что позволяет создавать комфортные условия в помещениях. Серия компактных приточных установок предназначена для вентиляции помещений различного назначения: коттеджей, магазинов, офисов, конференц-залов, школ и пр.



КОНСТРУКЦИЯ

- Мотор-колесо MES
- Встроенный электрический нагреватель
- Корпус из оцинкованной стали с тепло-звукоизоляцией 50 мм из базальтовой минеральной ваты.
- Фильтр высокой степени очистки EU5
- Компактные габариты

ПРЕИМУЩЕСТВА

Высокая производительность по воздуху – до 6000 м³/ч. 4 типоразмера позволяют подобрать установку под любые проекты. Долговечность конструкции обеспечивается благодаря ТЭНам, изготовленным из нержавеющей стали и имеющих 2-ступенчатую защиту от перегрева. Низкая высота корпуса позволяет монтировать установки даже в ограниченном пространстве. Низкий уровень шума обеспечивает комфортное нахождение в помещении. Возможность вертикальной и горизонтальной установки.

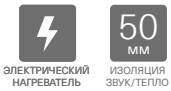

Высокая энергоэффективность

Фильтр высокой степени очистки EU5

Малозумный вентилятор

Подключение воздуховодов

Индикатор загрязнения фильтра (опция)

Контроль температуры (опция)

Управление скоростью вентилятора (опция)

Универсальная система автоматики (опция)

Легкое обслуживание

Высокое качество



РАСШИФРОВКА ОБОЗНАЧЕНИЯ

ENERGY E XXXX XX MX

- серия приточных установок с электрическим нагревателем
- модель серии
- мощность нагревателя, кВт
- число фаз вентилятора

АЭРОДИНАМИЧЕСКИЕ ХАРАКТЕРИСТИКИ

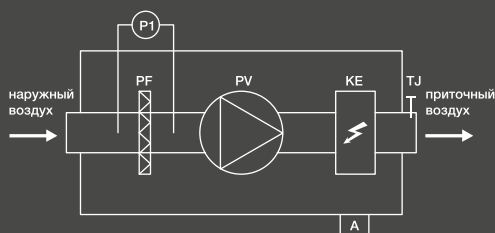
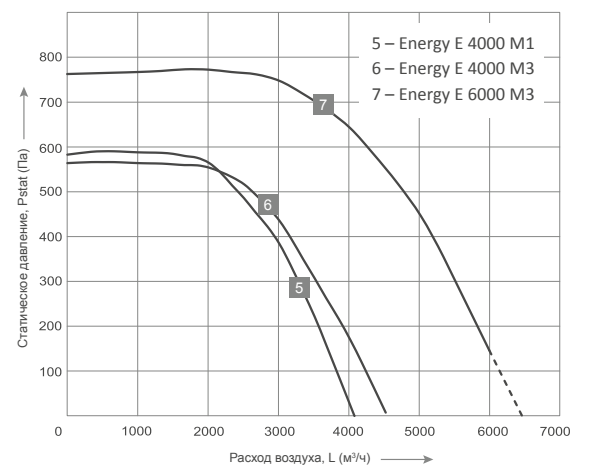
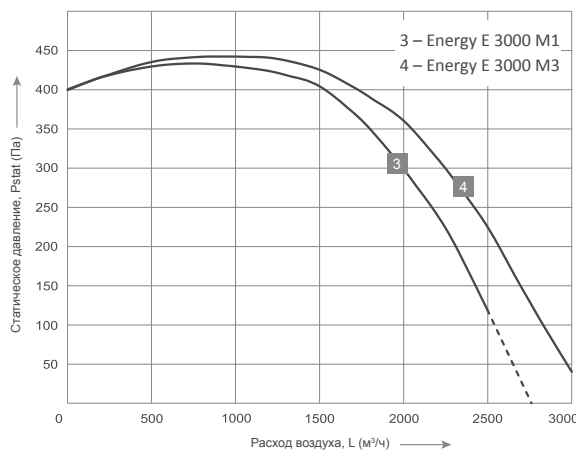
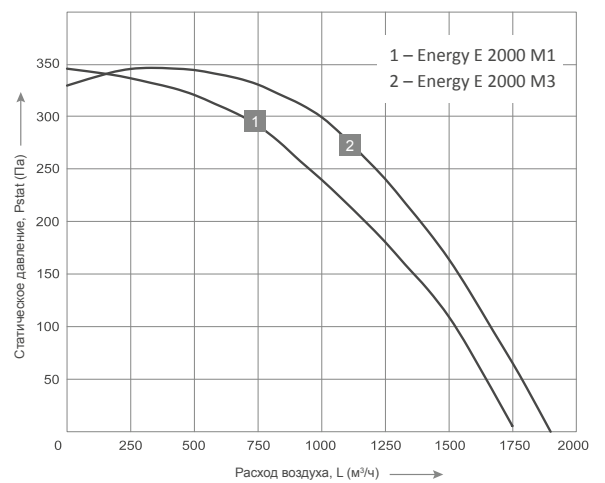

SV	вентилятор приточного воздуха
HE	электрический нагреватель
SF	фильтр наружного воздуха EU5
A	шкаф автоматики (поставляется отдельно)
P1	дифференциальный датчик давления (поставляется отдельно)
TJ	датчик температуры приточного воздуха (поставляется отдельно)

ТЕХНИЧЕСКИЕ ХАРАКТЕРИСТИКИ

Модели	Макс. расход воздуха, м³/час	Макс. давление, Па	Электрический нагреватель			Вентилятор				Схема электрических соединений
			Мощность, кВт	Ступени нагрева, кВт	Напряжение, В / Частота, Гц / Число	Напряжение, В / Число фаз (50 Гц)	Рабочий ток, А	Потребляемая мощность, кВт	Частота вращения об/мин	
Energy E 2000-2,4 M1	1750	340	2,4	2,4	230/50/1	230/1	3,4	0,78	1230	4
Energy E 2000-2,4 M3	1900	330	2,4	2,4	230/50/1	400/3	1,9	0,93	1380	5
Energy E 2000-5,0 M1	1750	340	5	5	400/50/2	230/1	3,4	0,78	1230	6
Energy E 2000-5,0 M3	1900	330	5	5	400/50/2	400/3	1,9	0,93	1380	7
Energy E 2000-9,0 M1	1750	340	9	9	400/50/3	230/1	3,4	0,78	1230	8
Energy E 2000-9,0 M3	1900	330	9	9	400/50/3	400/3	1,9	0,93	1380	9
Energy E 2000-12,0 M1	1750	340	12	12	400/50/3	230/1	3,4	0,78	1230	12
Energy E 2000-12,0 M3	1900	330	12	12	400/50/3	400/3	1,9	0,93	1380	13
Energy E 3000-6,0 M1	2750	430	6	6	400/50/2	230/1	5,1	1,15	1210	10
Energy E 3000-6,0 M3	3200	440	6	6	400/50/2	400/3	2,6	1,5	1380	11
Energy E 3000-15,0 M1	2750	430	15	7,5+7,5	400/50/3	230/1	5,1	1,15	1210	12
Energy E 3000-15,0 M3	3200	440	15	7,5+7,5	400/50/3	400/3	2,6	1,5	1380	13
Energy E 3000-22,5 M1	2750	430	22,5	15+7,5	400/50/3	230/1	5,1	1,15	1210	12
Energy E 3000-22,5 M3	3200	440	22,5	15+7,5	400/50/3	400/3	2,6	1,5	1380	13
Energy E 4000-15 M1	4000	590	15	15	400/50/3	230/1	11	2,4	1340	12
Energy E 4000-15 M3	4500	560	15	15	400/50/3	400/3	4,3	2,5	1300	13
Energy E 4000-22,5 M1	4000	590	22,5	15+7,5	400/50/3	230/1	11	2,4	1340	12
Energy E 4000-22,5 M3	4500	560	22,5	15+7,5	400/50/3	400/3	4,3	2,5	1300	13
Energy E 4000-30 M1	4000	590	30	15+7,5+7,5	400/50/3	230/1	11	2,4	1340	14
Energy E 4000-30 M3	4500	560	30	15+7,5+7,5	400/50/3	400/3	4,3	2,5	1300	15
Energy E 4000-45 M1	4000	590	45	15+15+7,5+7,5	400/50/3	230/1	11	2,4	1340	16
Energy E 4000-45 M3	4500	560	45	15+15+7,5+7,5	400/50/3	400/3	4,3	2,5	1300	17
Energy E 6000-22,5 M3	6020	780	22,5	15+7,5	400/50/3	400/3	6	3,7	1320	13
Energy E 6000-30,0 M3	6020	780	30	15+7,5+7,5	400/50/3	400/3	6	3,7	1320	15
Energy E 6000-45,0 M3	6020	780	45	15+15+7,5+7,5	400/50/3	400/3	6	3,7	1320	17
Energy E 6000-60,0 M3	6020	780	60	15+15+15+7,5+7,5	400/50/3	400/3	6	3,7	1320	18



АКУСТИЧЕСКИЕ ХАРАКТЕРИСТИКИ

Модель	Общий	В активных полосах частот, Гц							
		63	125	250	500	1000	2000	4000	8000
Energy E 2000									
к входу	69	53	66	62	58	54	54	54	46
к выходу	81	56	68	74	77	69	71	70	64
к окружению	58	30	45	55	52	48	48	44	33
Energy E 3000									
к входу	74	55	69	71	62	58	56	62	54
к выходу	85	57	71	82	77	74	74	74	68
к окружению	64	41	57	62	53	46	52	50	46

Модель	Общий	В активных полосах частот, Гц							
		63	125	250	500	1000	2000	4000	8000
Energy E 4000									
к входу	72	56	70	65	57	51	51	56	54
к выходу	78	56	71	73	73	70	66	64	55
к окружению	64	41	57	62	53	46	52	50	46
Energy E 6000									
к входу	75	62	72	70	65	60	60	63	60
к выходу	85	61	73	79	79	77	77	76	66
к окружению	71	45	58	66	61	60	64	66	55

СХЕМЫ ЭЛЕКТРИЧЕСКИХ ПОДКЛЮЧЕНИЙ

Схема 4



Схема 5



Схема 6

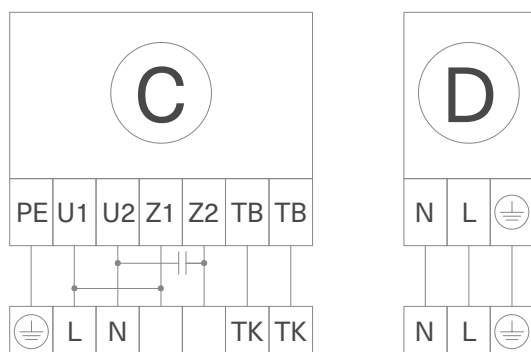

Схема 7

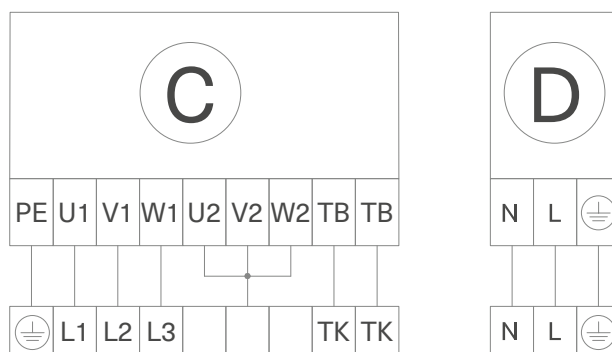

ПРИНАДЛЕЖНОСТИ

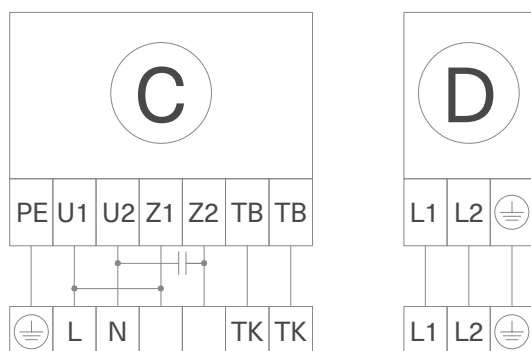
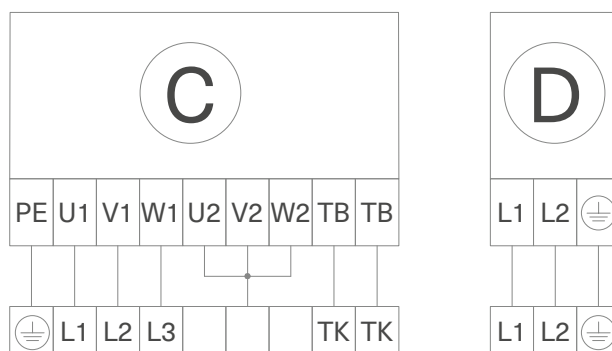
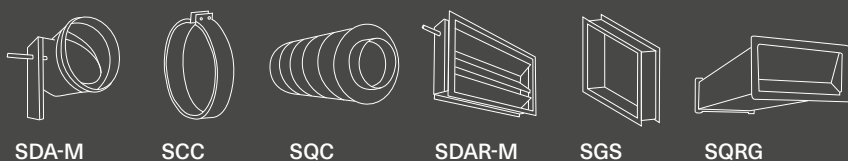

SDA-M

SCC

SQC

SDAR-M

SGS

SQRG

ЭЛЕКТРИЧЕСКИЕ ПРИНАДЛЕЖНОСТИ

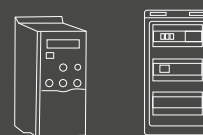

VLT

SA basic

Схема 8



Схема 9



Схема 10

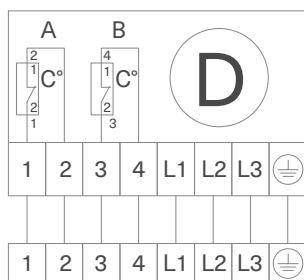
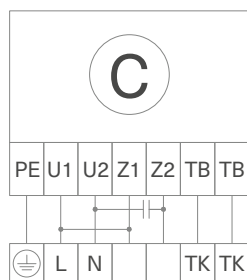

Схема 11

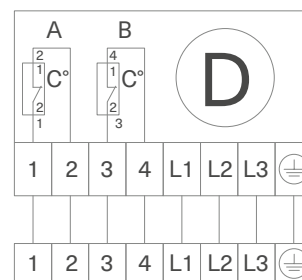
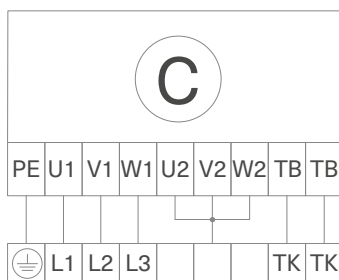

Схема 12

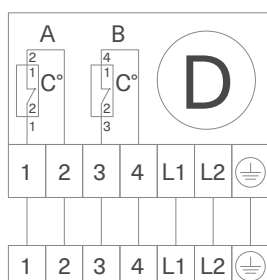
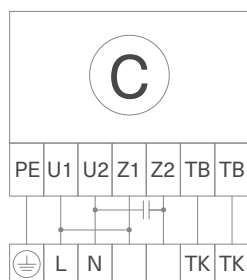

Схема 13

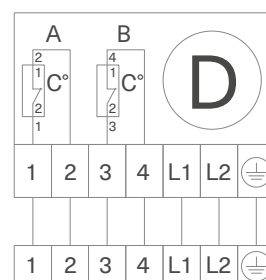
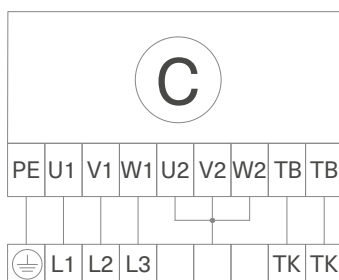

Схема 14

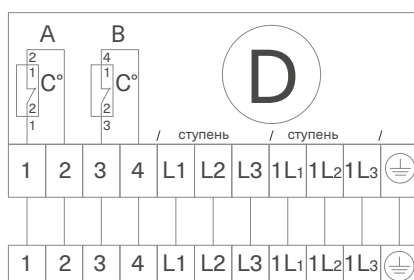
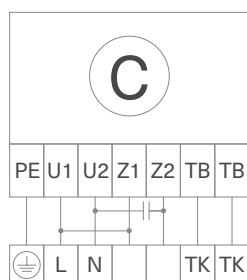

Схема 15

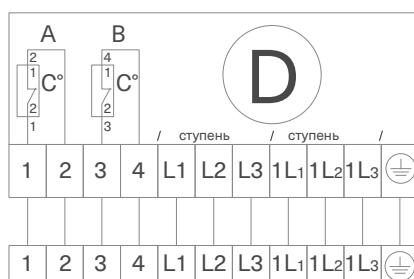
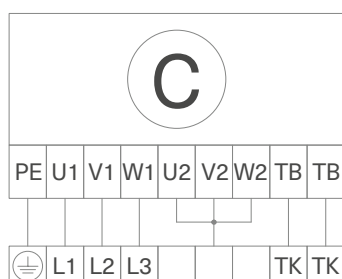

Схема 16

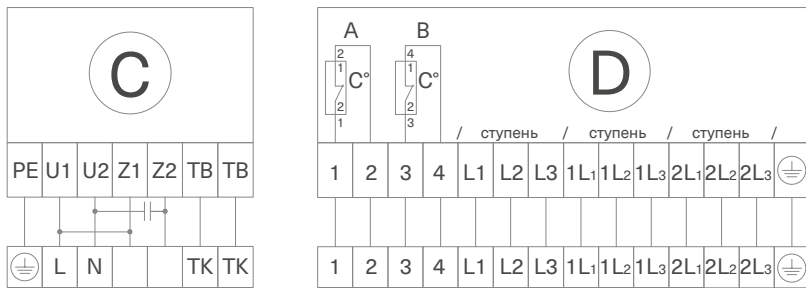

Схема 17

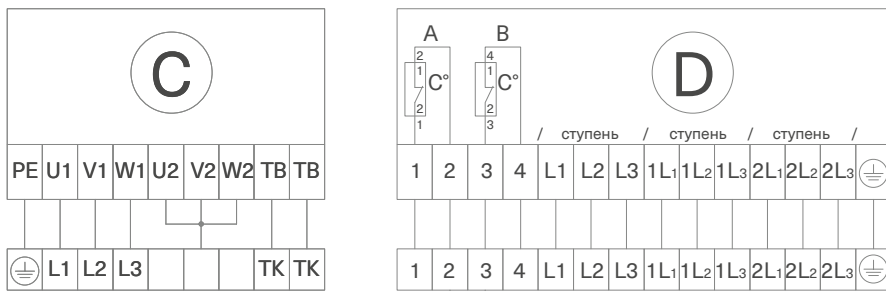

ПРИНАДЛЕЖНОСТИ

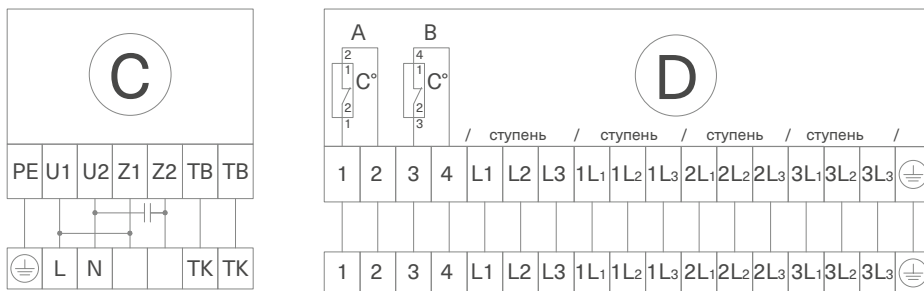
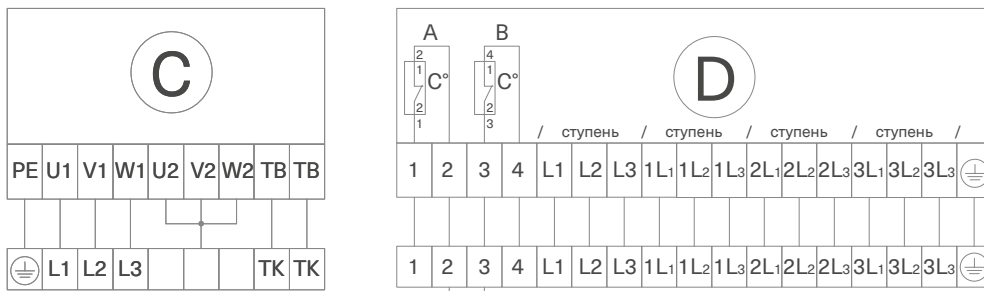
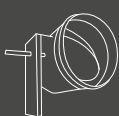

SDA-M



SCC

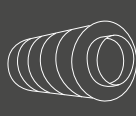

SQC

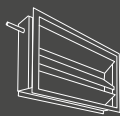

SDAR-M



SGS

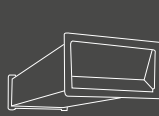

SQRG

ЭЛЕКТРИЧЕСКИЕ ПРИНАДЛЕЖНОСТИ



VLT



SA basic

Схема 18

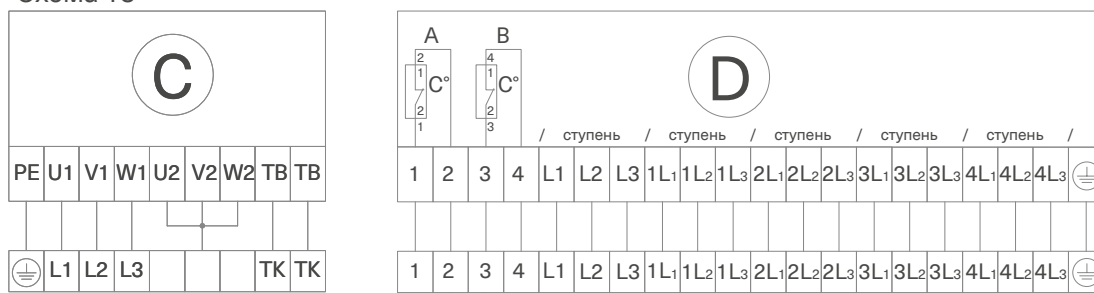

ВЕСОГАБАРИТНЫЕ ХАРАКТЕРИСТИКИ УСТАНОВОК

Energy E 2000/3000

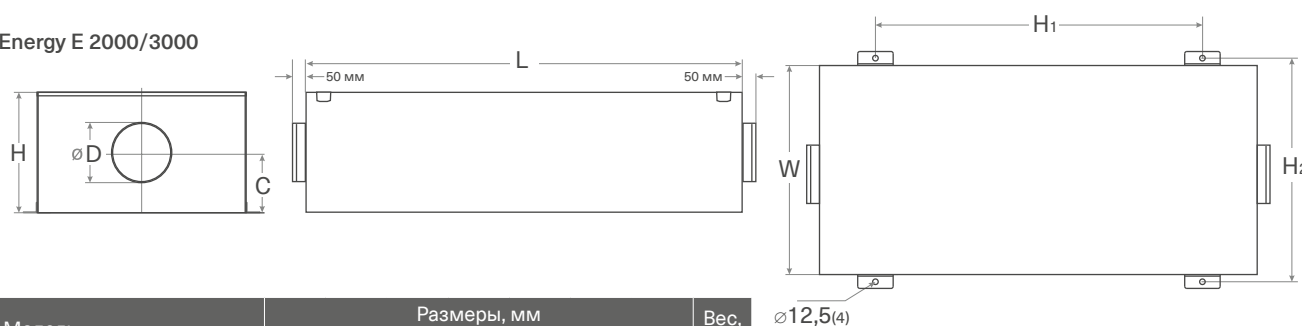

Модель	Размеры, мм							Вес, кг
	W	C	H1	L	H	D	H2	
Energy E 2000	630	648	880	1400	400	250	648	75
Energy E 3000	725	743	980	1500	500	315	743	98

Energy E 4000/6000

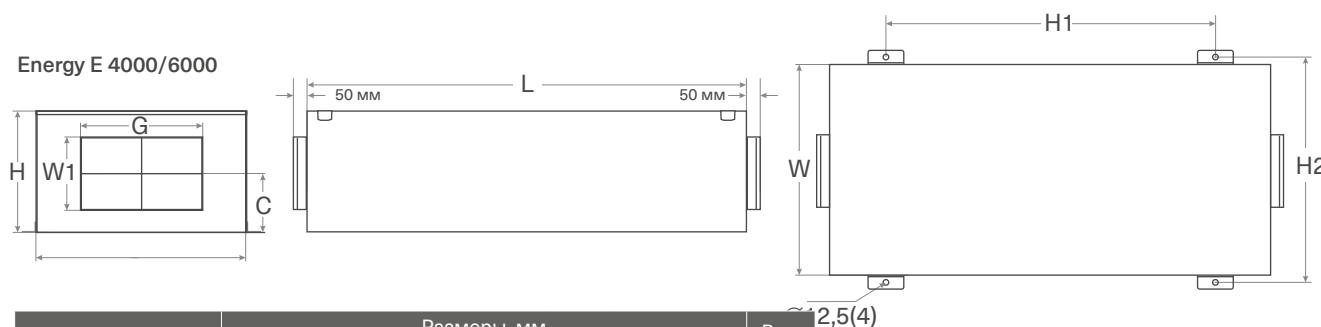

Модель	Размеры, мм								Вес, кг
	W	W1	H1	L	H	H2	G	C	
Energy E 4000	845	300	980	1500	500	863	500	244	103
Energy E 6000	945	350	1180	1700	600	963	600	294	175



Energolux

Серия

ENERGY W



КОМПАКТНЫЕ ПРИТОЧНЫЕ УСТАНОВКИ С ВОДЯНЫМ НАГРЕВАТЕЛЕМ

ОПИСАНИЕ

Компактные приточные установки серии ENERGY W полностью адаптированы для работы в российских условиях. Установки поставляются в комплекте со встроенным водяным нагревателем и фильтром класса очистки F5, что позволяет создавать комфортные условия в помещениях. Серия компактных приточных установок предназначена для вентиляции помещений различного назначения: коттеджей, магазинов, офисов, конференц-залов, школ и пр.



КОНСТРУКЦИЯ

- Мотор-колесо MES
- Встроенный водяной нагреватель
- Корпус из оцинкованной стали с тепло-звукоизоляцией 50 мм из базальтовой минеральной ваты.
- Фильтр высокой степени очистки EU5
- Компактные габариты

ПРЕИМУЩЕСТВА

Высокая производительность по воздуху – до 6000 м³/ч. 4 типоразмера позволяют подобрать установку под любые проекты. Низкая высота корпуса позволяет монтировать установки даже в ограниченном пространстве. Низкий уровень шума обеспечивает комфортное нахождение в помещении.



ВОДЯНОЙ
НАГРЕВАТЕЛЬ

50
мм

ИЗОЛЯЦИЯ
ЗВУК/ТЕПЛО



Высокая
энергоэффективность



Фильтр высокой
степени очистки EU5



Малозумный
вентилятор



Подключение
воздуховодов



FILTER

Индикатор загрязнения
фильтра (опция)



Контроль
температуры (опция)



Управление скоростью
вентилятора (опция)



Универсальная система
автоматики (опция)



Легкое
обслуживание



Высокое
качество



РАСШИФРОВКА ОБОЗНАЧЕНИЯ

ENERGY W XXXX XX MX

серия приточных установок
с водяным нагревателем

модель серии

мощность нагревателя, кВт

число фаз вентилятора

АЭРОДИНАМИЧЕСКИЕ ХАРАКТЕРИСТИКИ

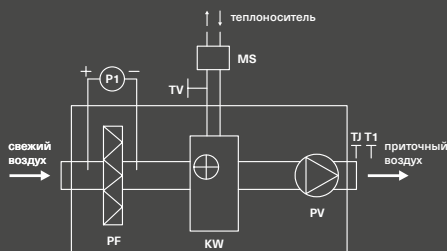
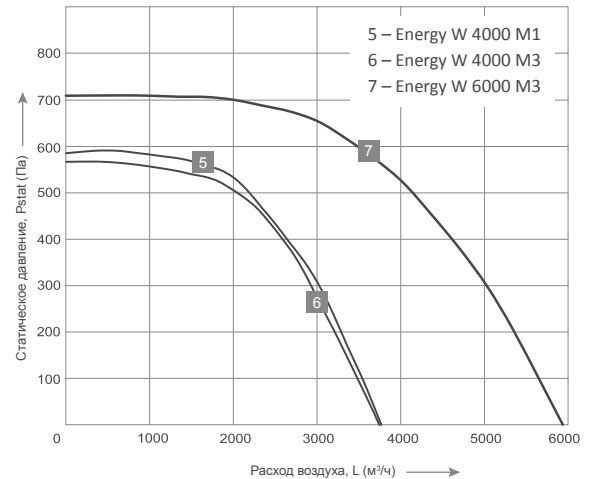
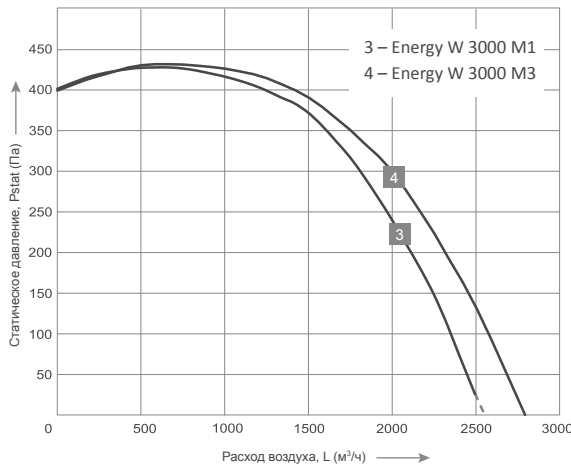
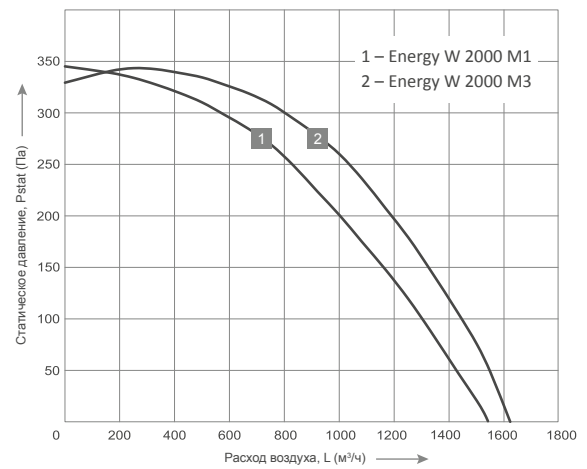

PW	вентилятор приточного воздуха
KW	водяной нагреватель
PF	фильтр для свежего воздуха
P1	дифференциальный датчик давления на фильтре (поставляется отдельно)
TJ	датчик температуры приточного воздуха (поставляется отдельно)
MS	смесительный узел (поставляется отдельно)
TV	датчик защиты от замерзания (поставляется отдельно)
T1	термостат защиты от замерзания (поставляется отдельно)

ТЕХНИЧЕСКИЕ ХАРАКТЕРИСТИКИ НАГРЕВАТЕЛЕЙ

Модель	Расход воздуха, м³/час	Температура входящего воздуха, °С	Температура воды												Диаметр присоединяемых труб
			90 / 70 °С				80 / 60 °С				70 / 50 °С				
			Температура выходящего воздуха, °С	Мощность, кВт	Расход воды, л/с	Падение давления воды, кПа	Температура выходящего воздуха, °С	Мощность, кВт	Расход воды, л/с	Падение давления воды, кПа	Температура выходящего воздуха, °С	Мощность, кВт	Расход воды, л/с	Падение давления воды, кПа	
Energy W 2000	1000	-30	19,3	16,6	0,18	16,0	14,8	15,1	0,18	16,0	4,5	11,6	0,14	11,0	DN15
	1000	-25	22,4	15,9	0,18	16,0	17,6	14,3	0,17	15,0	7,3	10,9	0,13	10,0	
	1000	-15	28,3	14,6	0,17	15,0	23,2	12,9	0,15	12,0	12,8	9,4	0,11	8,0	
	1000	-10	31,1	13,8	0,17	14,0	25,9	12,1	0,15	11,0	15,5	8,6	0,10	7,0	
	1000	0	36,4	12,3	0,15	11,0	31,2	10,6	0,13	9,0	20,8	7,0	0,08	4,8	
	1000	10	41,6	10,8	0,13	9,0	36,5	9,0	0,11	7,0	26,0	5,4	0,07	3,1	
Energy W 3000	2000	-30	21,1	34,3	0,36	16,0	16,8	31,4	0,38	18,0	5,7	24,0	0,29	11,0	DN25
	2000	-25	24,1	33,0	0,36	16,0	19,4	29,9	0,36	16,0	8,4	22,5	0,27	10,0	
	2000	-15	30,2	30,4	0,36	16,0	24,7	26,7	0,32	13,0	13,6	19,3	0,23	8,0	
	2000	-10	32,7	28,8	0,34	15,0	27,2	25,1	0,30	12,0	16,1	17,6	0,21	7,0	
	2000	0	37,8	25,6	0,31	12,0	32,3	21,8	0,26	9,0	21,1	14,3	0,17	4,6	
	2000	10	42,7	22,3	0,27	9,0	37,2	18,5	0,22	7,0	26,0	10,9	0,13	2,9	
Energy W 4000	3000	-30	18,7	49,1	0,55	15,0	14,2	44,6	0,53	15,0	3,6	33,9	0,41	9,0	DN25
	3000	-25	21,9	47,3	0,55	15,0	17,0	42,4	0,51	13,0	6,4	31,6	0,38	8,0	
	3000	-15	27,7	43,1	0,52	13,0	22,5	37,8	0,45	11,0	11,8	27,1	0,33	6,0	
	3000	-10	30,4	40,8	0,49	12,0	25,1	35,5	0,43	10,0	14,5	24,7	0,30	5,0	
	3000	0	35,7	36,2	0,43	10,0	30,4	30,9	0,37	8,0	19,7	20,0	0,24	3,7	
	3000	10	40,9	31,5	0,38	8,0	35,6	26,1	0,31	6,0	24,9	15,2	0,18	2,3	
Energy W 6000	4000	-30	22,8	71,0	0,73	17,0	18,1	64,7	0,73	17,0	7,3	50,2	0,60	13,0	DN25
	4000	-25	25,8	68,3	0,73	17,0	21,2	62,2	0,74	18,0	9,9	46,9	0,56	11,0	
	4000	-15	31,7	62,9	0,73	17,0	26,3	55,6	0,67	14,0	14,9	40,3	0,48	8,0	
	4000	-10	34,5	60,0	0,72	16,0	28,8	52,3	0,63	13,0	17,4	36,9	0,44	7,0	
	4000	0	39,4	53,3	0,64	13,0	33,7	45,6	0,55	10,0	22,2	30,1	0,36	5,0	
	4000	10	44,1	46,4	0,55	10,0	38,4	38,7	0,46	8,0	26,9	23,1	0,28	3,2	



ТЕХНИЧЕСКИЕ ХАРАКТЕРИСТИКИ

Модели	Макс. расход воздуха, м ³ /час	Макс. давление, Па	Водяной нагреватель	Вентилятор		Электрическая схема подключений
			Мощность, кВт	Напряжение, В / Частота, Гц / Число фаз	Потребляемая мощность, кВт / Сила тока, А	
Energy W 2000 M1	1540	340	13,6	230/50/1	0,78/3,4	1
Energy W 2000 M3	1620	340	13,6	400/50/3	0,93/1,9	2
Energy W 3000 M1	2600	430	27,2	230/50/1	1,15/5,1	1
Energy W 3000 M3	2790	440	27,2	400/50/3	1,5/2,6	2
Energy W 4000 M1	3770	590	40,8	230/50/1	2,4/11,0	1
Energy W 4000 M3	3740	560	40,8	400/50/3	2,5/4,3	2
Energy W 6000 M3	5940	710	54,0	400/50/3	3,7/6,0	2

СХЕМЫ ЭЛЕКТРИЧЕСКИХ ПОДКЛЮЧЕНИЙ

Схема 1 (1 ~ 230 В)



Схема 2 (3 ~ 400 В)



СХЕМЫ ОБВЯЗКИ

Рекомендуемая схема обвязки с трехходовым регулирующим клапаном на смешивание потоков

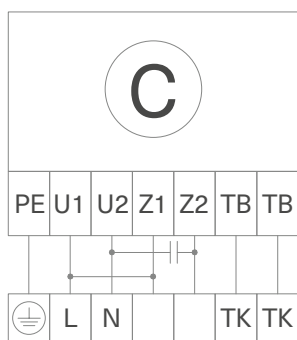
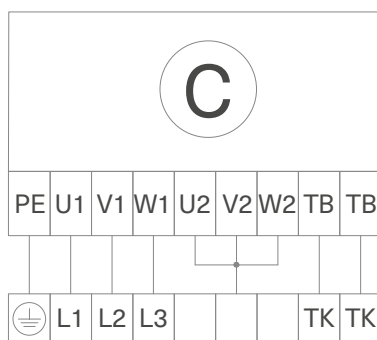
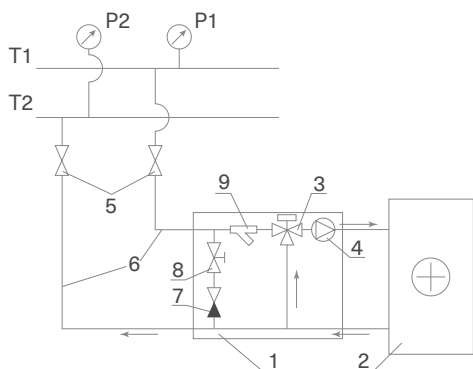

T1 и T2 – подающий и обратный трубопроводы сети теплоснабжения;
1 – узел обвязки;
2 – calorifer водяной;
3 – регулирующий клапан;
4 – циркуляционный насос;
5 – запорные вентили;
6 – подающий и обратный трубопроводы от сети теплоснабжения к caloriferу;
7 – обратный клапан;
8 – балансировочный вентиль;
9 – водяной фильтр.

ПРИНАДЛЕЖНОСТИ

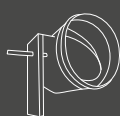

SDA-M



SCC

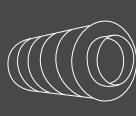

SQC

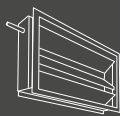

SDAR-M



SGS

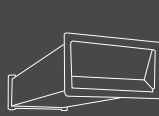

SQRG

ЭЛЕКТРИЧЕСКИЕ ПРИНАДЛЕЖНОСТИ

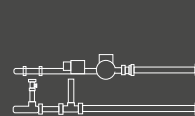

STM



SA basic



VLT

АКУСТИЧЕСКИЕ ХАРАКТЕРИСТИКИ

Модель	Общий	В активных полосах частот, Гц							
		63	125	250	500	1000	2000	4000	8000
Energy W 2000									
к входу	69	53	66	62	58	54	54	54	46
к выходу	81	56	68	74	77	69	71	70	64
к окружению	58	30	45	55	52	48	48	44	33
Energy W 3000									
к входу	74	55	69	71	62	58	56	62	54
к выходу	85	57	71	82	77	74	74	74	68
к окружению	64	36	51	63	51	44	42	44	34

Модель	Общий	В активных полосах частот, Гц							
		63	125	250	500	1000	2000	4000	8000
Energy W 4000									
к входу	72	56	70	65	57	51	51	56	54
к выходу	78	56	71	73	73	70	66	64	55
к окружению	64	41	57	62	53	46	52	50	46
Energy W 6000									
к входу	75	62	72	70	65	60	60	63	60
к выходу	85	61	73	79	79	77	77	76	66
к окружению	71	45	58	66	61	60	64	66	55

ВЕСОГАБАРИТНЫЕ ХАРАКТЕРИСТИКИ УСТАНОВОК

Energy W 2000/3000

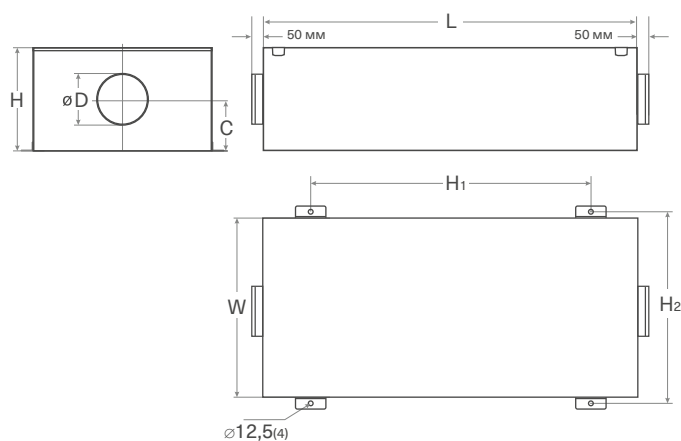

Energy W 4000/6000

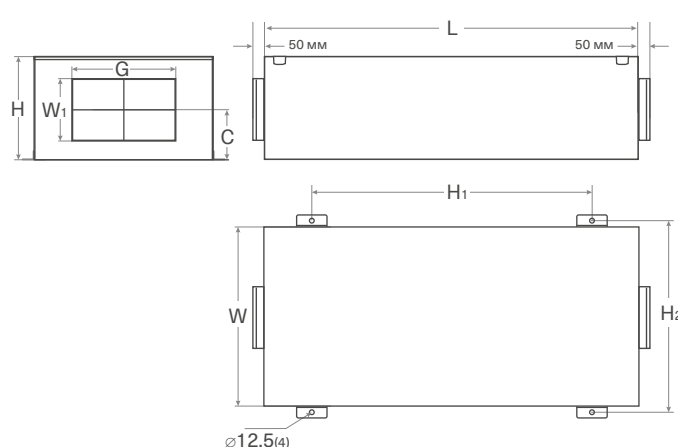

Модель	Размеры, мм									Вес, кг
	W	C	H	H ₁	L	D	H ₂	W ₁	G	
Energy W 2000	630	200	400	880	1400	250	648	-	-	75
Energy W 3000	725	257	500	980	1500	315	743	-	-	98
Energy W 4000	845	244	500	1080	1500	-	863	300	500	103
Energy W 6000	945	294	600	1180	1700	-	963	350	600	175



Energolux

Серия

ENERGY SLIM

КОМПАКТНЫЕ ПРИТОЧНЫЕ ВЕНТИЛЯЦИОННЫЕ УСТАНОВКИ

ОПИСАНИЕ

Приточные установки серии ENERGY SLIM полностью адаптированы для работы в российских условиях и имеют возможность выбора встраиваемого электрического нагревателя необходимой мощности.

Серия установок предназначена для вентиляции небольших помещений различного назначения: квартир, коттеджей, магазинов, офисов.



КОНСТРУКЦИЯ

- Мотор-колесо MES
- Блоки могут оснащаться электронагревателями различной мощности.
- Фильтр высокой степени очистки EU5.
- Корпус из оцинкованной стали с тепло-звукоизоляцией 50 мм из базальтовой минеральной ваты.
- Компактные размеры.

ПРЕИМУЩЕСТВА

Низкий уровень шума – от 46 дБ(А), позволяющий комфортно находиться в помещении. Минимальная высота корпуса, позволяющая монтаж установки даже в ограниченном пространстве. 2 типоразмера, 7 нагревателей, производительность по воздуху до 720 м³/ч.

серия
ENERGY SLIM

КОМПАКТНЫЕ ПРИТОЧНЫЕ УСТАНОВКИ СО
ВСТРАИВАЕМЫМ ЭЛЕКТРИЧЕСКИМ НАГРЕВАТЕЛЕМ

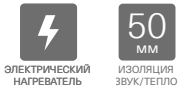

- Высокая энергоэффективность
- Проводной пульт управления (опция)
- Фильтр высокой степени очистки EU5
- Малошумный вентилятор
- Подключение воздуховодов
- Индикатор загрязнения фильтра (опция)
- Контроль температуры (опция)
- Управление скоростью вентилятора (опция)
- Низкая высота корпуса
- Горизонтальная установка
- Вертикальная установка
- Система автоматики (опция)
- Легкое обслуживание
- Высокое качество



РАСШИФРОВКА ОБОЗНАЧЕНИЯ

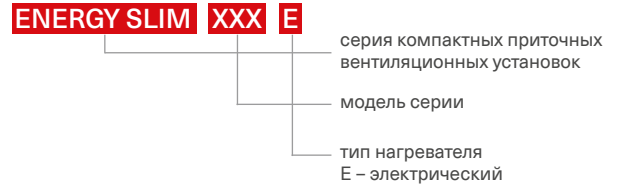

АЭРОДИНАМИЧЕСКИЕ ХАРАКТЕРИСТИКИ

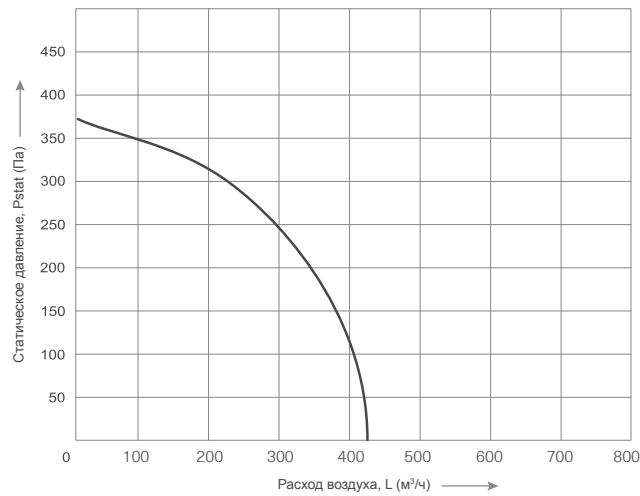

ENERGY SLIM 500 E

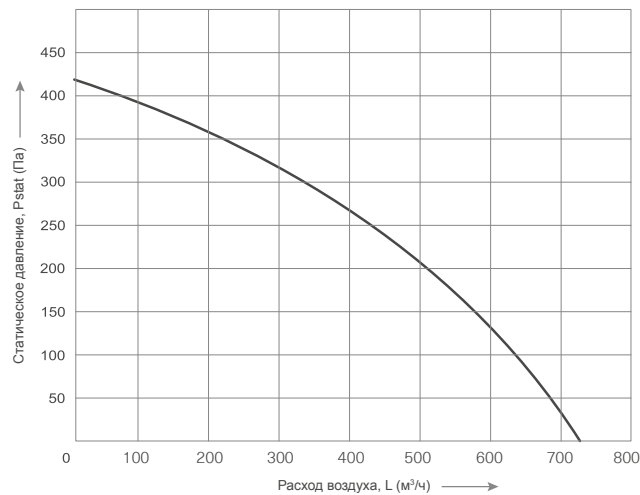

ENERGY SLIM 800 E

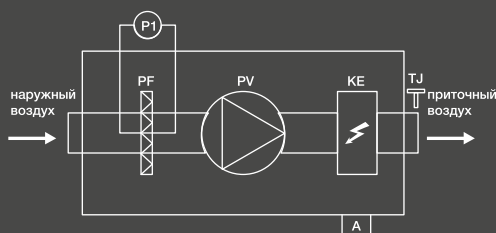

SV	вентилятор приточного воздуха
HE	электрический нагреватель (поставляется отдельно)
SF	фильтр наружного воздуха EU5
A	шкаф автоматики (поставляется отдельно)
P1	дифференциальный датчик давления (поставляется отдельно)
TJ	датчик температуры приточного воздуха (поставляется отдельно)

ТЕХНИЧЕСКИЕ ХАРАКТЕРИСТИКИ

Модели установок со встраиваемыми электрическими нагревателями	Макс. расход воздуха, м³/час	Макс. давление, Па	Электрический нагреватель		Вентилятор		Уровень звукового давления, дБ(А)	Схема электрических подключений
			Напряжение, В/ Частота, Гц/ Число фаз	Мощность, кВт	Напряжение, В/ Частота, Гц/ Число фаз	Потребляемая мощность, кВт/ Сила тока, А		
Energy Slim 500 E + ESHE 500-1,2/1	414	380	230/50/1	1,2	230/50/1	0,19 / 0,72	46	1
Energy Slim 500 E + ESHE 500-2,0/1	414	380	230/50/1	2,0	230/50/1	0,19 / 0,72	46	1
Energy Slim 500 E + ESHE 500-5,0/2	414	380	400/50/2	5,0	230/50/1	0,19 / 0,72	46	2
Energy Slim 800 E + ESHE 800-2,4/1	720	440	230/50/1	2,4	230/50/1	0,23 / 1,0	51	3
Energy Slim 800 E + ESHE 800-5,0/2	720	440	400/50/2	5,0	230/50/1	0,23 / 1,0	51	4
Energy Slim 800 E + ESHE 800-9,0/3	720	440	400/50/3	9,0	230/50/1	0,23 / 1,0	51	5
Energy Slim 800 E + ESHE 800-12,0/3	720	440	400/50/3	12,0	230/50/1	0,23 / 1,0	51	5

АКУСТИЧЕСКИЕ ХАРАКТЕРИСТИКИ

Модель	Общий	В активных полосах частот, Гц							
		63	125	250	500	1000	2000	4000	8000
ENERGY SLIM 500 E									
к входу	67	41	56	59	56	62	61	55	41
к выходу	72	44	55	64	62	66	68	60	46
к окружению	46	16	31	43	41	36	30	22	8

Модель	Общий	В активных полосах частот, Гц							
		63	125	250	500	1000	2000	4000	8000
ENERGY SLIM 800 E									
к входу	63	44	61	58	54	44	47	44	38
к выходу	73	49	60	67	70	58	61	58	53
к окружению	51	26	42	45	49	32	29	25	17

ПОДБОР ВСТРАИВАЕМОГО ЭЛЕКТРОНАГРЕВАТЕЛЯ

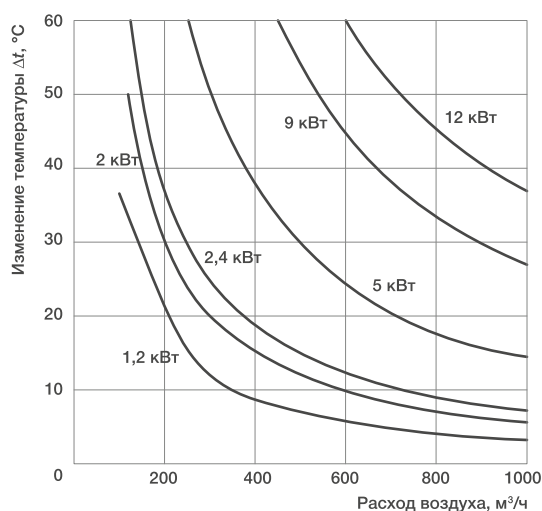

ГАБАРИТЫ УСТАНОВОК

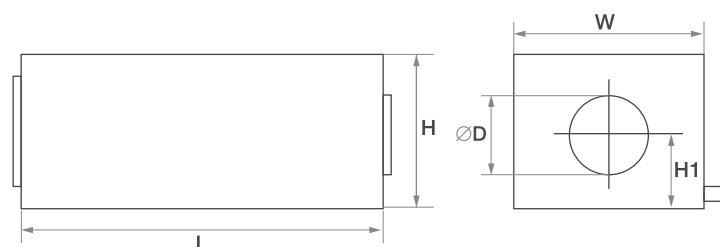

Модель	Размеры, мм					Вес, кг
	W	H1	L	H	D	
ENERGY SLIM 500	434	125	884	250	125	30
ENERGY SLIM 800	459	207	965	399	160	37



СХЕМЫ ЭЛЕКТРИЧЕСКИХ ПОДКЛЮЧЕНИЙ

ENERGY SLIM 500 E

Схема электрических соединений 1 (230 В, 1 ф.)

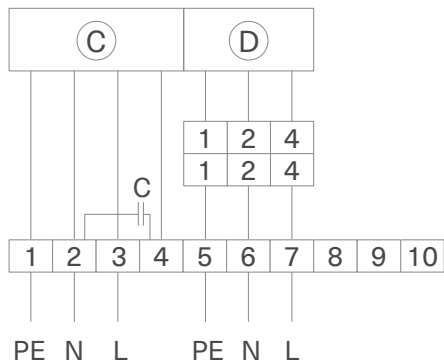

ENERGY SLIM 800 E

Схема электрических соединений 3 (230 В, 1 ф.)



Схема электрических соединений 2 (400 В, 2 ф.)



Схема электрических соединений 4 (400 В, 2 ф.)

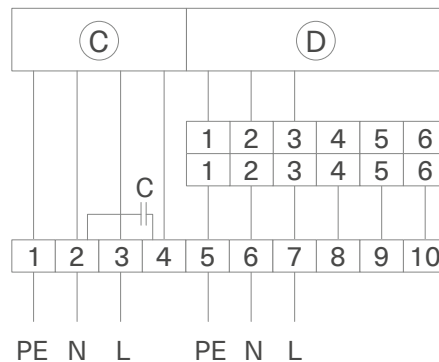

С – центробежный вентилятор

D – электрический нагреватель

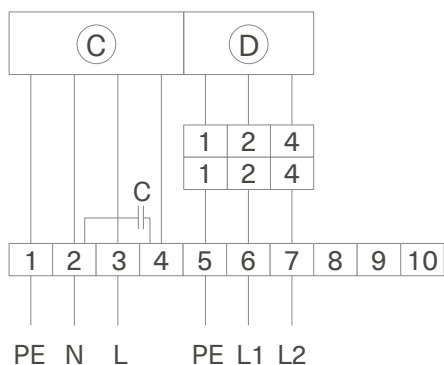
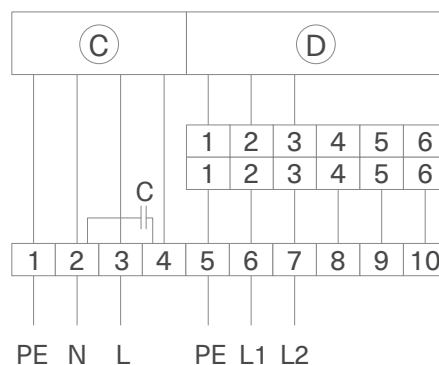
ТК – термодатчики

Схема электрических соединений 5 (400 В, 3 ф.)

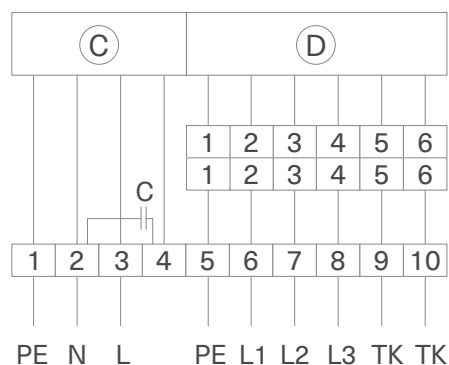

ПРИНАДЛЕЖНОСТИ

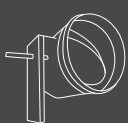

SDA-M



SCC

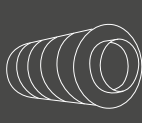

SQC

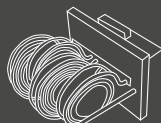

ESHE (опция)



RSK

ЭЛЕКТРИЧЕСКИЕ ПРИНАДЛЕЖНОСТИ

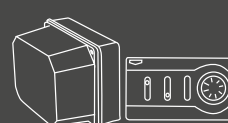

SA-MINI



Energolux



КОМПАКТНЫЕ УСТАНОВКИ
С РЕКУПЕРАЦИЕЙ ТЕПЛА

НОВИНКА

Energolux

Серия

RONA



КОМПАКТНЫЕ ПРИТОЧНО-ВЫТЯЖНЫЕ ВЕНТИЛЯЦИОННЫЕ УСТАНОВКИ С МЕМБРАННЫМ РЕКУПЕРАТОРОМ

ОПИСАНИЕ

Установки серии RONA обеспечивают экономичный расход электроэнергии и возврат влаги в помещение, подключаются к системе «Умный дом», осуществляя удобный мониторинг и регулирование параметров. Адаптированная система автоматики для российских условий и проводной пульт с ЖК-дисплеем Touch Screen обеспечивают простое управление. Установки подходят для применения в небольших помещениях: квартиры, офисы, коттеджи.



ПРЕИМУЩЕСТВА

- 7 типоразмеров
- Производительность по воздуху от 180 до 1410 м³/ч
- Класс энергоэффективности – А
- Низкий уровень шума – комфортное нахождение в помещении
- Компактные размеры – монтаж в ограниченном пространстве
- Высокое качество воздуха – датчики уровня влажности и CO₂ (опция)
- Универсальный монтаж – горизонтальное и вертикальное расположение

ПРОСТОЙ МОНТАЖ И ПРОЕКТИРОВАНИЕ

- **Компактные габариты** – высота корпуса от 220 мм позволяет осуществлять монтаж в ограниченном подпотолочном пространстве. Универсальный монтаж – вертикальное и горизонтальное расположение.
- **Низкий уровень шума от 23 дБ(А)** благодаря двойной изоляции корпуса. Повышенные термо-/звуко-/вибро-изоляционные свойства за счет применения внешней изоляции из вспененного полиэтилена толщиной 5 мм и внутренней изоляции из вспененного полистирола.
- **Отсутствие выпадения конденсата** за счет свойств мембранного рекуператора. Отвод дренажа не требуется, что значительно упрощает монтаж.
- **Постоянный воздухообмен** при температуре до -15°C . Подключение предварительного нагревателя необходимой мощности позволяет обеспечить работу установки при температурах приточного воздуха ниже -15°C .
- **Встроенные фильтры EU4** на притоке и вытяжке. Возможность установки дополнительного фильтра повышенного класса фильтрации F9.
- **Высокий статический напор** не требует подключения дополнительных канальных вентиляторов.













ЭНЕРГОЭФФЕКТИВНОСТЬ И УДОБСТВО ЭКСПЛУАТАЦИИ

- **Мембранный рекуператор с КПД до 83%** обеспечивает экономичный расход электроэнергии и возврат влаги в помещение.
- **Пульт с ЖК-дисплеем Touch Screen** с широким набором опций позволяет осуществлять удобную настройку параметров под индивидуальные потребности. В комплекте с пультом поставляется кабель длиной 5 м. Максимально возможное расстояние, на которое можно удалить пульт от установки – 15 м
- **Подключение к системе «Умный дом»** по протоколу Modbus RTU обеспечивает расширенное дистанционное управление, регулирование и мониторинг параметров.
- **Подключение опционального датчика CO2** – автоматическая регуляция уровня ПДК углекислого газа в помещении.
- **Подключение опционального датчика влажности** – автоматическая регуляция уровня влажности в помещении.
- **Возможность подключения клапана с электроприводом**



-  Энергоэффективность класса А
-  83% КПД рекуператора
-  Компактные габариты
-  Встроенная система автоматики
-  Проводной пульт управления SRWC01H1 (опция)
-  Звуко- и теплоизоляция корпуса
-  Управление через протокол Modbus
-  Низкий уровень шума
-  Универсальный монтаж
-  Датчики CO2 и влажности (опция)



РАСШИФРОВКА ОБОЗНАЧЕНИЯ

RONA SRME XXX H1

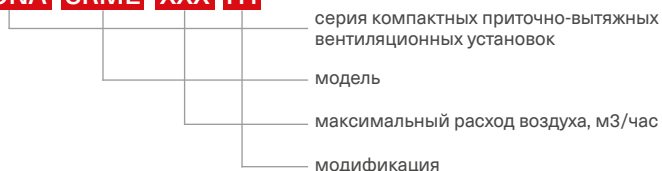

АЭРОДИНАМИЧЕСКИЕ ХАРАКТЕРИСТИКИ

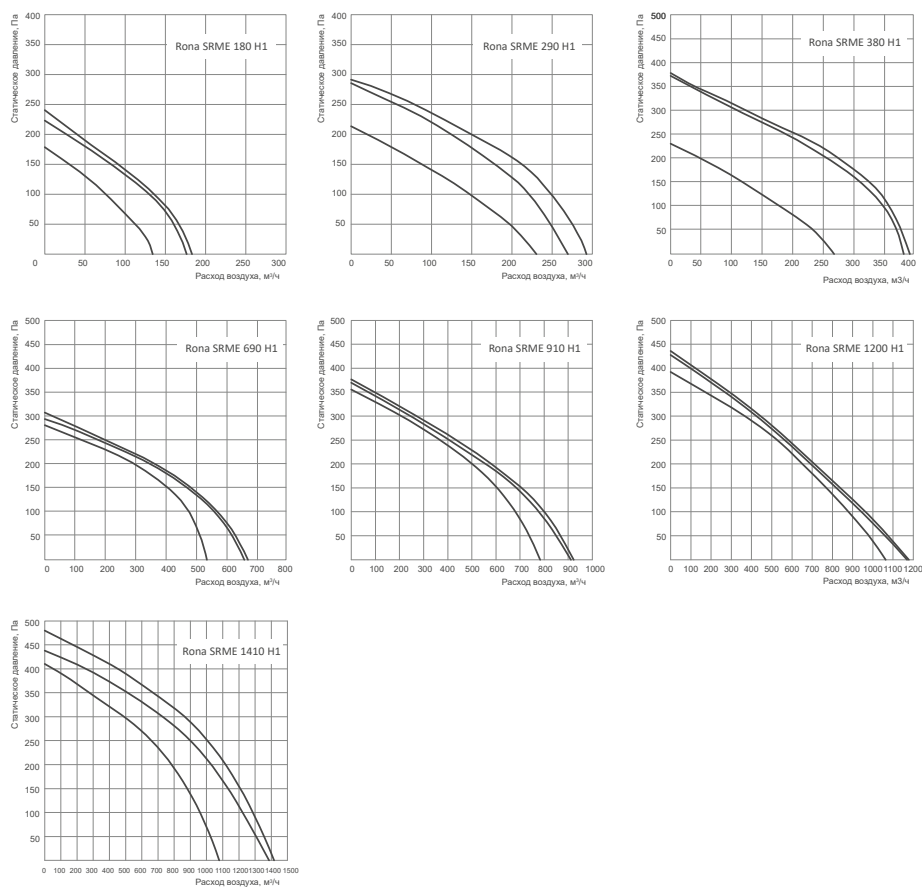

НАГРЕВАТЕЛИ И СЕТЕВЫЕ ЭЛЕМЕНТЫ

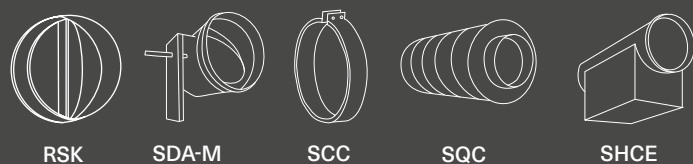

АКСЕССУАРЫ



ТЕХНИЧЕСКИЕ ХАРАКТЕРИСТИКИ

Модель	Макс. расход воздуха, м³/ч (низ./сред./высок./скорость)	Макс. статическое давление, Па (низ./сред./высок./скорость)	Эффективность рекуперации, %* (низ./сред./высок./скорость)	Макс. потребляемая мощность, Вт (низ./сред./высок./скорость)	Электропитание В/Ф/Гц	Номинальный ток, А (низ./сред./высок./скорость)	Уровень звукового давления к окружению дБ(А)** (низ./сред./высок./скорость)	Присоединительный типоразмер
Rona SRME 180 H1	140/175/180	180/225/245	83/81/81	93/98/102	230/1/50	0,45/0,46/0,47	23/31/31,5	ø98
Rona SRME 290 H1	230/270/295	210/285/290	78/75/75	123/148/150	230/1/50	0,58/0,60/0,71	26,5/33,5/34	ø144
Rona SRME 380 H1	270/375/390	245/375/380	82/78/78	209/230/233	230/1/50	0,97/1,05/1,07	31/36,5/37	ø144
Rona SRME 690 H1	545/685/690	280/290/302	78/72/72	168/191/200	230/1/50	0,79/0,9/0,96	29/35/40	ø194
Rona SRME 910 H1	780/905/910	355/370/375	76/73/73	363/402/420	230/1/50	1,72/1,91/2	34/39/41	ø242
Rona SRME 1200 H1	1060/1175/1180	390/425/435	76/73/73	368/408/450	230/1/50	1,74/1,92/2,1	34/38/42	ø242
Rona SRME 1410 H1	1080/1390/1410	410/480/480	76/73/73	420/530/680	230/1/50	1,98/2,5/3,2	38/41/43	ø242

* Эффективность рекуперации измерена в условиях испытательной лаборатории. Фактическая эффективность может отличаться.

** Уровень шума через корпус измерен в условиях испытательной лаборатории на расстоянии 1,5 метров при условии подключенных воздуховодов. Фактический уровень шума может отличаться.

ХАРАКТЕРИСТИКИ ОПЦИОНАЛЬНЫХ ПРЕДВАРИТЕЛЬНЫХ НАГРЕВАТЕЛЕЙ

При эксплуатации установок RONA при температурах ниже -15 °С рекомендуется устанавливать предварительные нагреватели. Рекомендуемая мощность рассчитана при расходе воздуха равном 80% от максимально допустимого.

Модель установки	Рекомендуемые предварительные нагреватели при Tнар. воздуха -28 °С		Рекомендуемые предварительные нагреватели при Tнар. воздуха -35 °С		Рекомендуемые предварительные нагреватели при Tнар. воздуха -40 °С	
	Модель нагревателя*	Мощность, кВт / Электропитание, В / Рабочий ток, А	Модель нагревателя*	Мощность, кВт / Электропитание, В / Рабочий ток, А	Модель нагревателя*	Мощность, кВт / Электропитание, В / Рабочий ток, А
Rona SRME 180 H1	SHCE 100-0,6/1	0,6 кВт / 220 В-1ф. / 2,8 А	SHCE 100-1,8/1	1,8 / 220 В-1ф. / 8,2 А	SHCE 100-1,8/1	1,8 / 220 В-1ф. / 8,2 А
Rona SRME 290 H1	SHCE 160-1,2/1	1,2 кВт / 220 В-1ф. / 5,5 А	SHCE 160-2,4/1	2,4 / 220 В-1ф. / 11 А	SHCE 160-2,4/1	2,4 / 220 В-1ф. / 11 А
Rona SRME 380 H1	SHCE 160-2,4/1	2,4 кВт / 220 В-1ф. / 10,9 А	SHCE 160-2,4/1	2,4 / 220 В-1ф. / 11 А	SHCE 160-3,0/1	3,0 / 220 В-1ф. / 13,7 А
Rona SRME 690 H1	SHCE 200-3,0/1	3 кВт / 220 В-1ф. / 13,7 А	SHCE 200-5,0/2	5 / 380 В-2ф. / 13,2 А	SHCE 200-6,0/2	6,0 / 380 В-2ф. / 15,8 А
Rona SRME 910 H1	SHCE 250-3,0/1	3 кВт / 220 В-1ф. / 13,7 А	SHCE 250-6,0/2	6 / 380 В-2ф. / 15,8 А	SHCE 250-9,0/3	9 / 380 В-3ф. / 13,7 А
Rona SRME 1200 H1	SHCE 250-6,0/2	6 кВт / 380 В-2ф. / 15,8 А	SHCE 250-9,0/3	9 / 380 В-3ф. / 13,7 А	SHCE 250-9,0/3	9 / 380 В-3ф. / 13,7 А
Rona SRME 1410 H1	SHCE 250-6,0/2	6 кВт / 380 В-2ф. / 15,8 А	SHCE 250-9,0/3	9 / 380 В-3ф. / 13,7 А	SHCE 250-12,0/3	12,0 / 380 В-3ф. / 18,2 А



ВЕСОГАБАРИТНЫЕ ХАРАКТЕРИСТИКИ

SRME 180 H1, SRME 290 H1, SRME 380 H1

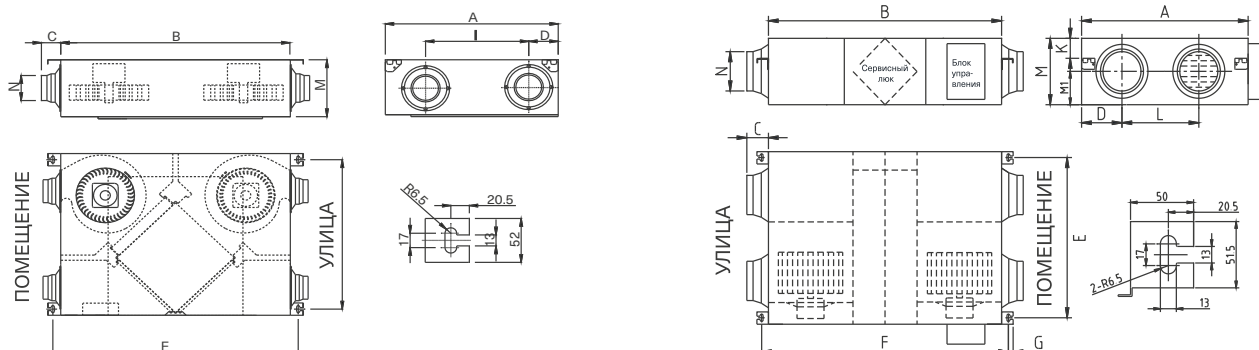

Модель	Размеры, мм								
	A	B	C	D	E	F	I	M	N
SRME 180 H1	685	860	70	122	920	618	405	220	Ф98
SRME 290 H1	700	930	70	122	990	633	425	220	Ф144
SRME 380 H1	820	1070	70	132	1130	753	550	230	Ф144

SRME 690 H1, SRME 910 H1, SRME 1200 H1, SRME 1410 H1

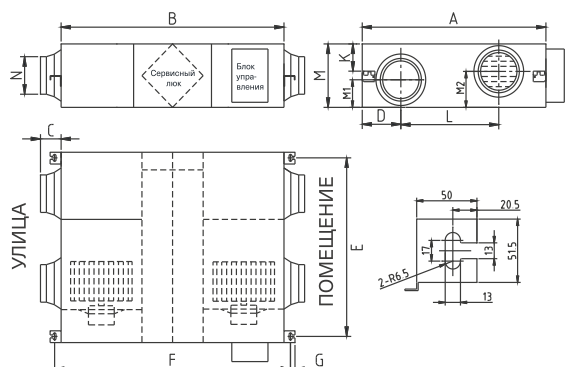

Модель	Размеры, мм												
	A	B	C	D	E	F	G	L	K	M	M1	M2	N
SRME 690 H1	902	867	107	193	833,5	922	20,5	451,5	115,5	280	139,5	-	Ф194
SRME 910 H1	884	1134	85	202	818	1189	20,5	378	128	388	194	-	Ф242
SRME 1200 H1	1134	1134	85	202	1068	1189	20,5	628	128	388	194	-	Ф242
SRME 1410 H1	1243	1193	85	241	1173	1248	20,5	629,5	133	388	191	241	Ф242

НАГРЕВАТЕЛИ И СЕТЕВЫЕ ЭЛЕМЕНТЫ

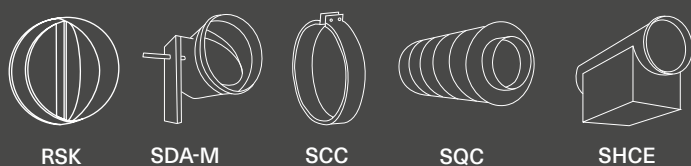

RSK

SDA-M

SCC

SQC

SHCE

АКСЕССУАРЫ

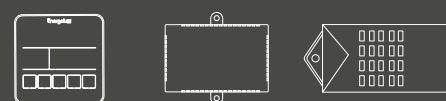

ПУЛЬТ
УПРАВЛЕНИЯ
SRWC01H1

ДАТЧИК CO2
SRCO2H1

ДАТЧИК
ВЛАЖНОСТИ
SRHDH1



Energolux

Серия

BRISSAGO



КОМПАКТНЫЕ ПРИТОЧНО-ВЫТЯЖНЫЕ ВЕНТИЛЯЦИОННЫЕ УСТАНОВКИ С ПЛАСТИНЧАТЫМ РЕКУПЕРАТОРОМ

ОПИСАНИЕ

Вентиляционные приточно-вытяжные установки серии BRISSAGO с пластинчатым рекуператором обеспечивают качественный воздухообмен при создании индивидуального микроклимата в обслуживаемых помещениях. Способствуют активному энергосбережению за счет использования высокоэффективной рекуперации тепла и предназначены для вентиляции помещений различного назначения: квартир, коттеджей, магазинов, офисных помещений, конференц-залов и пр.



КОНСТРУКЦИЯ

- Высокоэкономичные и малошумные вентиляторы ZEHL-ABEGG (Германия)
- Водяной или электрический воздухонагреватели
- Фильтры высокой степени очистки
- Эффективный пластинчатый рекуператор с КПД до 60%
- Корпус с тепло- и шумоизоляцией из минеральной ваты толщиной – 25 и 50 мм
- Встроенная европейская система автоматики с пультом управления

ПРЕИМУЩЕСТВА

Производительность по воздуху от 100 до 2200 м³/ч. Низкая высота корпуса позволяет монтировать установки даже в ограниченном пространстве. Низкий уровень шума обеспечивает комфортное нахождение в помещении. 28 моделей подвесных, горизонтальных и вертикальных установок позволят подобрать агрегат под любой тип объекта.

ZIENL-ABEGG
Германия

МОТОР-КОЛЕСО



ЭЛЕКТРИЧЕСКИЙ
НАГРЕВАТЕЛЬ

PR

ПЛАСТИНЧАТЫЙ
РЕКУПЕРАТОР



до 60% КПД
рекуператора
из алюминия



Встроенная
система автоматики



Проводной пульт
управления FLEX
(в комплекте)



50
мм

Звуко- и
теплоизоляция
корпуса



Управление через
протокол Modbus



Двухступенчатая
защита от перегрева
электронагревателя



Низкий
уровень шума



Компактные
габариты



Удобный
монтаж



РАСШИФРОВКА ОБОЗНАЧЕНИЯ

BRISSAGO XXX XXXX -X

серия компактного приточно-вытяжного
вентиляционного агрегата

вариант установки, где
VP – вертикального исполнения
CP – подпотолочного исполнения
HP – горизонтального исполнения

способ нагрева, где
E – с электрическим нагревателем
W – с водяным нагревателем

максимальный расход воздуха, м³/ч

сторона обслуживания, где
R – правая
L – левая

АЭРОДИНАМИЧЕСКИЕ ХАРАКТЕРИСТИКИ

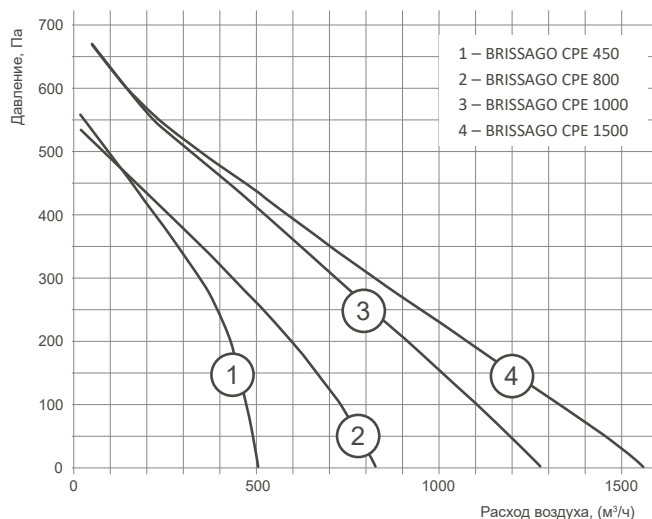

CPE 450, CPE 800

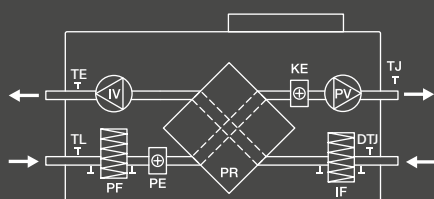

PV	вентилятор приточного воздуха
IV	вентилятор вытяжного воздуха
PR	пластинчатый рекуператор
PE	подогреватель теплообменника
PF	фильтр для свежего воздуха (опционально дифференциальный датчик давления)
IF	фильтр для вытяжного воздуха (опционально дифференциальный датчик давления)

KE	электрический нагреватель
TJ	датчик температуры приточного воздуха (в комплекте)
DTJ	датчик температуры и влажности вытяжного воздуха (в комплекте)
TE	датчик температуры выбрасываемого воздуха (в комплекте)
TL	датчик температуры свежего воздуха (в комплекте)

ТЕХНИЧЕСКИЕ ХАРАКТЕРИСТИКИ

№	Модель	Мощность предварительного электрического нагревателя, кВт	КПД рекуператора, %	Электропитание установок, В/Ф/Гц	Мощность нагревателя, кВт	Общая потребляемая мощность, кВт	Рабочий ток, А	Фильтры прит./вытяж.
1	Brissago CPE 450	1,2	60	~1/230/50	2,0	3,8	16,9	EU5/EU3
2	Brissago CPE 800	1,5	60	~1/230/50	3,0	5,1	23,1	EU5/EU3
3	Brissago CPE 1000	-	54	~3/400/50	6,0	6,7	11,8	EU5/ EU5
4	Brissago CPE 1500	-	54	~3/400/50	9,0	9,7	16,3	EU5/ EU5

КПД рекуператора указан при максимальном расходе воздуха, температуре в помещении +20 °С и влажности 60%, наружной температуре -20 °С и влажности 90%.

АКУСТИЧЕСКИЕ ХАРАКТЕРИСТИКИ

Модель	L wA к окружению, дБ(А) общ.	L wA прит., дБ(А)								
		Общ.	Октавные полосы частот, Гц							
			63	125	250	500	1000	2000	4000	8000
Brissago CPE 450	50	71	60	63	66	65	56	55	54	53
Brissago CPE 800	58	78	64	69	74	70	68	68	62	58
Brissago CPE 1000	55	72	50	54	59	67	68	65	62	56
Brissago CPE 1500	58	80	65	69	71	76	74	69	68	65

ВЕСОГАБАРИТНЫЕ ХАРАКТЕРИСТИКИ

CPE 450, CPE 800, CPE 1000

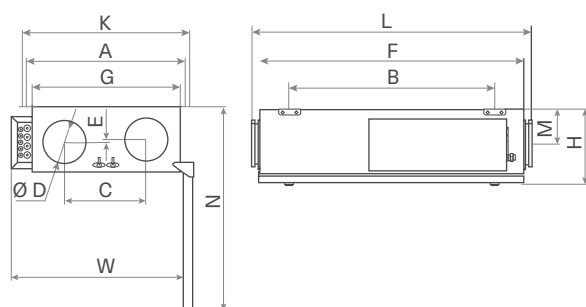

CPE 1500

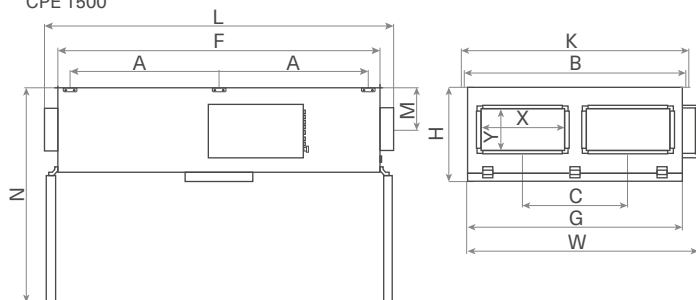

Размеры, мм	Модель			
	Brissago CPE 450	Brissago CPE 800	Brissago CPE 1000	Brissago CPE 1500
A	588	743	893	880
B	755	985	1285	1312
C	300	320	430	620
D	160	250	315	0
E	11	0	0	0
F	970	1200	1500	1900
G	545	700	850	1270
H	275	304	500	550
K	618	773	923	1342
L	1050	1280	1580	2052
M	132	135	246	250
N	750	935	1280	1270
W	675	825	1015	1362
X	0	0	0	500
Y	0	0	0	250

CPE 1000, CPE 1500

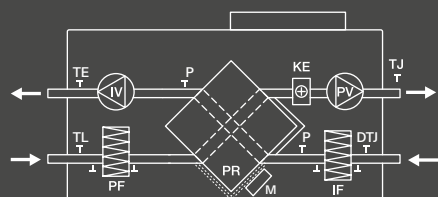

PV	вентилятор приточного воздуха
IV	вентилятор вытяжного воздуха
PR	пластинчатый рекуператор
PF	фильтр для свежего воздуха (опционально дифференциальный датчик давления)
IF	фильтр для вытяжного воздуха (опционально дифференциальный датчик давления)

KE	электрический нагреватель
TJ	датчик температуры приточного воздуха (в комплекте)
DTJ	датчик температуры и влажности вытяжного воздуха (в комплекте)
TE	датчик температуры выбрасываемого воздуха (в комплекте)
TL	датчик температуры свежего воздуха (в комплекте)



- до 60% КПД рекуператора из алюминия
- Встроенная система автоматики
- Проводной пульт управления FLEX (в комплекте)
- Звуко- и теплоизоляция корпуса 50 мм
- Управление через протокол Modbus
- Низкий уровень шума
- Компактные габариты
- Удобный монтаж



АЭРОДИНАМИЧЕСКИЕ ХАРАКТЕРИСТИКИ

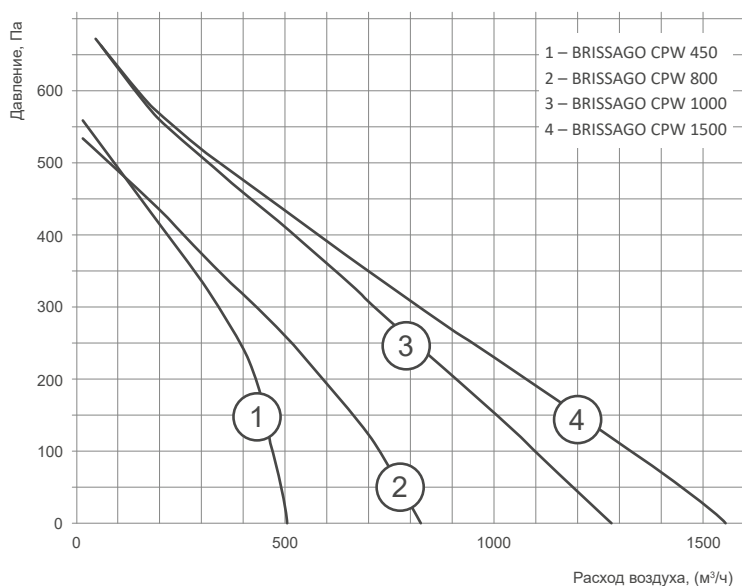

ТЕХНИЧЕСКИЕ ХАРАКТЕРИСТИКИ

№	Модель	Мощность предварительного электрического нагревателя, кВт	КПД рекуператора, %	Электропитание установок, В/Ф/Гц	Общая потребляемая мощность, кВт	Рабочий ток, А	Рекомендуемый водяной нагреватель (в комплект поставки установки не входят)	Фильтры прит./вытяж.
1	Brissago CPW 450	1,2	60	~1/230/50	1,72	7,5	SHCW 200x200-3	EU5/EU3
2	Brissago CPW 800	1,5	60	~1/230/50	2,1	9,15	SHCW 300x300-2	EU5/EU3
3	Brissago CPW 1000	-	54	~1/230/50	0,58	2,52	SHCW 400x400-2	EU5/ EU5
4	Brissago CPW 1500	-	54	~1/230/50	0,58	2,52	SHRW 500x250-2	EU5/ EU5

КПД рекуператора указан при максимальном расходе воздуха, температуре в помещении +20 °С и влажности 60%, наружной температуре -20 °С и влажности 90%. Параметры по водяным нагревателям SHCW и SHRW приведены в соответствующих инструкциях.

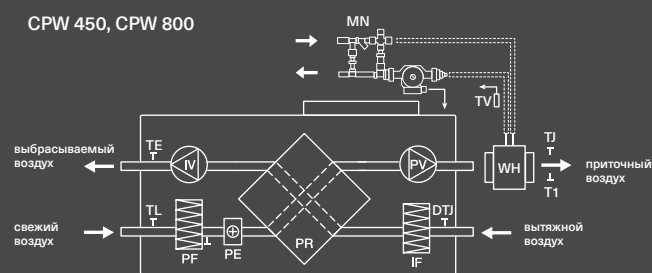

PV	вентилятор приточного воздуха	TE	датчик температуры выбрасываемого воздуха (в комплекте)
IV	вентилятор вытяжного воздуха	TL	датчик температуры свежего воздуха (в комплекте)
PR	пластинчатый рекуператор	M	привод заслонки байпаса
WH	водяной нагреватель (опциональный)	MN	смесительный узел (опционально)
PE	подогреватель теплообменника	TV	накладной датчик температуры (устанавливается на обратный трубопровод)
PF	фильтр для свежего воздуха	TJ	датчик температуры приточного воздуха (в комплекте)
IF	фильтр для вытяжного воздуха	T1	термостат защиты от обмерзания (устанавливается на водяной нагреватель)
DTJ	датчик температуры и влажности вытяжного воздуха (в комплекте)		

АКУСТИЧЕСКИЕ ХАРАКТЕРИСТИКИ

Модель	L wA к окружению, дБ(A) общ.	L wA прит., дБ(A)								
		Общ.	Октавные полосы частот, Гц							
			63	125	250	500	1000	2000	4000	8000
Brissago CPW 450	50	71	60	63	66	65	56	55	54	53
Brissago CPW 800	58	78	64	69	74	70	68	68	62	58
Brissago CPW 1000	55	72	50	54	59	67	68	65	62	56
Brissago CPW 1500	58	80	65	69	71	76	74	69	68	65

ВЕСОГАБАРИТНЫЕ ХАРАКТЕРИСТИКИ

CPW 450, CPW 800, CPW 1000

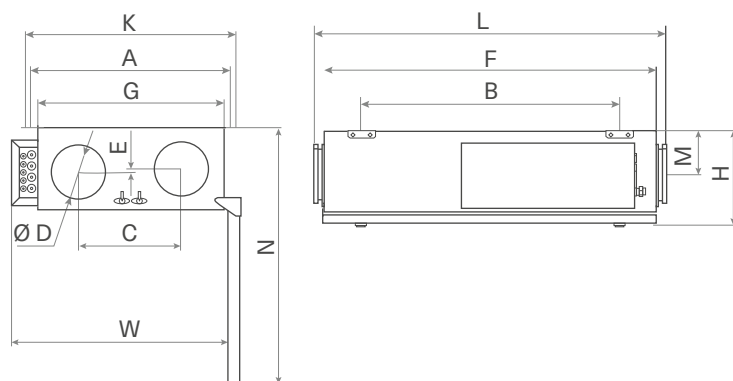

CPW 1500

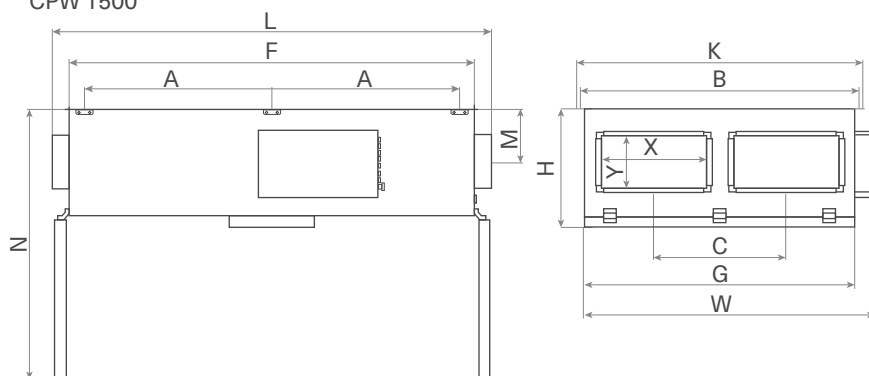

Модель	Размеры, мм														
	A	B	C	D	E	F	G	H	K	L	M	N	W	X	Y
Brissago CPW 450	588	755	300	160	11	970	545	275	618	1050	132	750	675	0	0
Brissago CPW 800	743	985	320	250	0	1200	700	304	773	1280	135	935	825	0	0
Brissago CPW 1000	893	1285	430	315	0	1500	850	500	923	1580	246	1280	1015	0	0
Brissago CPW 1500	880	1312	620	0	0	1900	1270	550	1342	2052	250	1270	1362	500	250

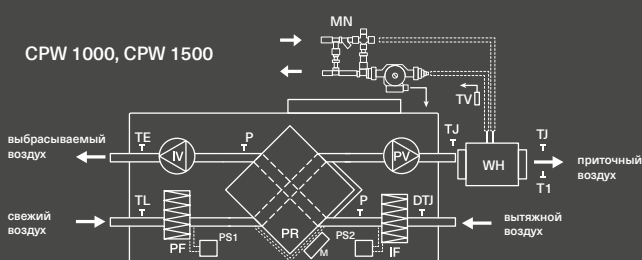

PV	вентилятор приточного воздуха
IV	вентилятор вытяжного воздуха
PR	пластинчатый рекуператор
WH	водяной нагреватель (опционально)
PE	подогреватель теплообменника
PF	фильтр для свежего воздуха
IF	фильтр для вытяжного воздуха
TJ	датчик температуры приточного воздуха (в комплекте)
DTJ	датчик температуры и влажности вытяжного воздуха (в комплекте)

TE	датчик температуры выбрасываемого воздуха (в комплекте)
TL	датчик температуры свежего воздуха (в комплекте)
M	привод заслонки байпаса
MN	смесительный узел (опционально)
TV	накладной датчик температуры (устанавливается на обратный трубопровод)
T1	термостат защиты от обмерзания (устанавливается на водяной нагреватель)



- до 60% КПД рекуператора из алюминия
- Встроенная система автоматики
- Проводной пульт управления FLEX (в комплекте)
- Звуко- и теплоизоляция корпуса
- Управление через протокол Modbus
- Двухступенчатая защита от перегрева электронного нагревателя
- Низкий уровень шума
- Компактные габариты
- Удобный монтаж



АЭРОДИНАМИЧЕСКИЕ ХАРАКТЕРИСТИКИ

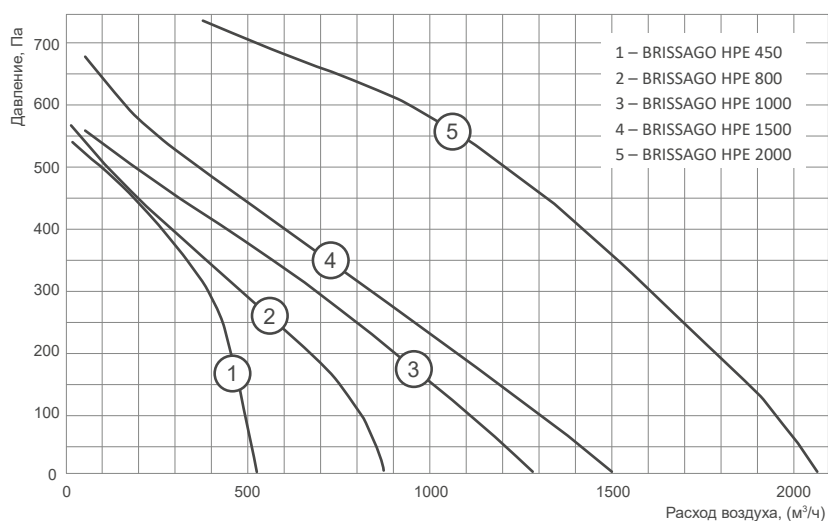

ТЕХНИЧЕСКИЕ ХАРАКТЕРИСТИКИ

№	Модель	Мощность предварительного электро-нагревателя, кВт	Мощность основного электро-нагревателя, кВт	КПД рекуператора, %	Электропитание установок, В/Ф/Гц	Общая потребляемая мощность, кВт	Рабочий ток, А	Фильтры прит./вытяж.
1	Brissago HPE 450	1,2	2	60	230/1/50	3,8	16,9	EU5/EU3
2	Brissago HPE 800	1,2	3	60	230/1/50	4,8	21,9	EU5/EU3
3	Brissago HPE 1000	–	6	54	400/3/50	6,5	11,2	EU5/ EU5
4	Brissago HPE 1500	–	9	54	400/3/50	9,7	16,3	EU5/ EU5
5	Brissago HPE 2000	–	15	54	400/3/50	16,3	27,3	EU5/ EU5

КПД рекуператора указан при максимальном расходе воздуха, температуре в помещении +20 °С и влажности 60%, наружной температуре -20 °С и влажности 90%.

HPE 450, HPE 800

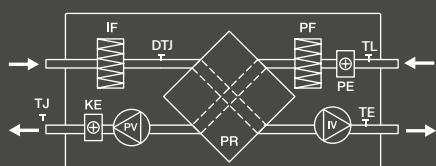

PV	вентилятор приточного воздуха
IV	вентилятор вытяжного воздуха
PR	пластинчатый рекуператор
KE	электрический нагреватель
PE	подогреватель теплообменника
PF	фильтр для свежего воздуха
IF	фильтр для вытяжного воздуха

TJ	датчик температуры приточного воздуха (в комплекте)
DTJ	датчик температуры и влажности вытяжного воздуха (в комплекте)
TE	датчик температуры выбрасываемого воздуха (в комплекте)
TL	датчик температуры свежего воздуха (в комплекте)

АКУСТИЧЕСКИЕ ХАРАКТЕРИСТИКИ

Модель	L wA к окружению, дБ(А) общ.	Общ.	L wA прит., дБ(А)							
			Октавные полосы частот, Гц							
			63	125	250	500	1000	2000	4000	8000
Brissago HPE 450	49	70	63	52	65	65	55	54	54	52
Brissago HPE 800	59	75	63	68	72	70	67	68	62	58
Brissago HPE 1000	57	76	63	66	68	70	69	65	61	55
Brissago HPE 1500	55	78	62	61	65	69	71	61	60	53
Brissago HPE 2000	60	79	61	73	73	70	66	68	70	64

ВЕСОГАБАРИТНЫЕ ХАРАКТЕРИСТИКИ

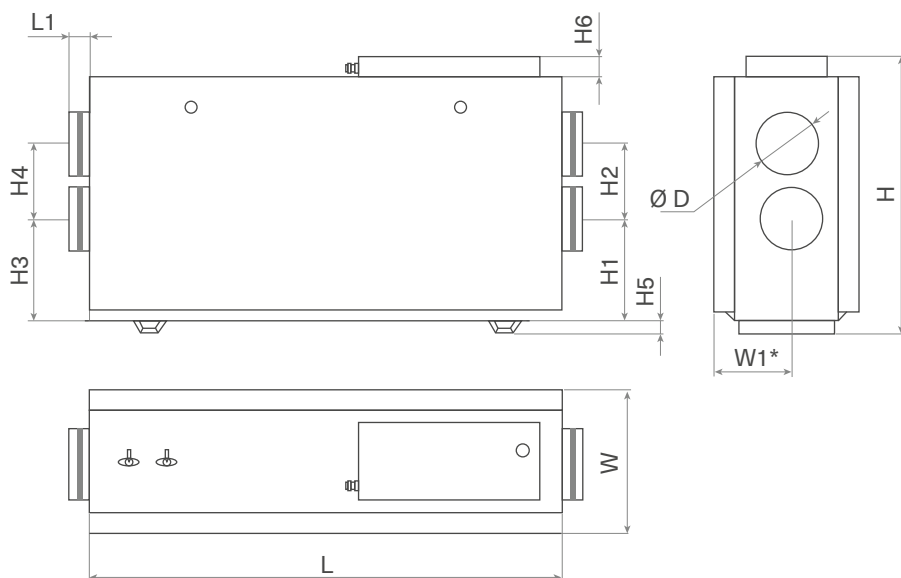

Модель	Размеры, мм												Вес, кг
	L	L1	W	W1*	H	H1	H2	H3	H4	H5	H6	D	
Brissago HPE 450	1170	50	360	194	695	255	190	255	190	31	51	160	48
Brissago HPE 800	1170	50	510	-	695	151	310	151	310	31	51	250	57
Brissago HPE 1000	1505	50	650	-	1003	231	400	231	400	140	-	315	152
Brissago HPE 1500	1505	50	650	-	1003	231	400	231	400	140	-	315	152
Brissago HPE 2000	1805	50	795	-	1190	274	500	274	500	140	-	400	216

* Размер при несовпадении оси отверстия с осью установки.

HPE 1000, HPE 1500, HPE 2000

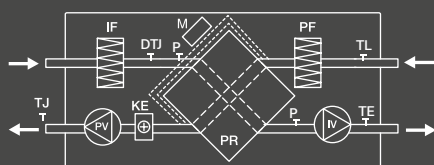

PV	вентилятор приточного воздуха
IV	вентилятор вытяжного воздуха
PR	пластинчатый рекуператор
KE	электрический нагреватель
PF	фильтр для свежего воздуха
IF	фильтр для вытяжного воздуха
TJ	датчик температуры приточного воздуха (в комплекте)

DTJ	датчик температуры и влажности вытяжного воздуха (в комплекте)
TE	датчик температуры выбрасываемого воздуха (в комплекте)
TL	датчик температуры свежего воздуха (в комплекте)
M	привод заслонки байпаса
P	дифференциальный датчик давления на рекуператоре (при наличии байпаса)



- до 60% КПД рекуператора из алюминия
- Встроенная система автоматики
- Проводной пульт управления FLEX (в комплекте)
- 50 мм звуко- и теплоизоляция корпуса
- Управление через протокол Modbus
- Низкий уровень шума
- Компактные габариты
- Удобный монтаж



АЭРОДИНАМИЧЕСКИЕ ХАРАКТЕРИСТИКИ

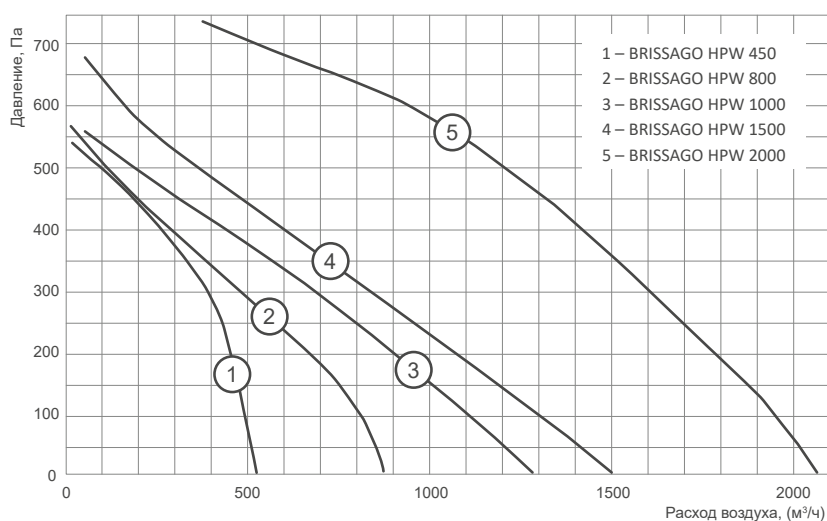

ТЕХНИЧЕСКИЕ ХАРАКТЕРИСТИКИ

№	Модель	Мощность предварительного электронагревателя, кВт	КПД рекуператора, %	Электропитание установок, В/Ф/Гц	Общая потребляемая мощность, кВт	Рабочий ток, А	Фильтры прит./вытяж.
1	Brissago HPW 450	1,2	60	230/1/50	1,74	7,8	EU5/EU3
2	Brissago HPW 800	1,2	60	230/1/50	1,8	8,2	EU5/EU3
3	Brissago HPW 1000	-	54	230/1/50	0,44	2,0	EU5/ EU5
4	Brissago HPW 1500	-	54	230/1/50	0,61	2,6	EU5/ EU5
5	Brissago HPW 2000	-	54	230/1/50	1,22	4,5	EU5/ EU5

КПД рекуператора указан при максимальном расходе воздуха, температуре в помещении +20 °С и влажности 60%, наружной температуре -20 °С и влажности 90%.

HPW 450, HPW 800

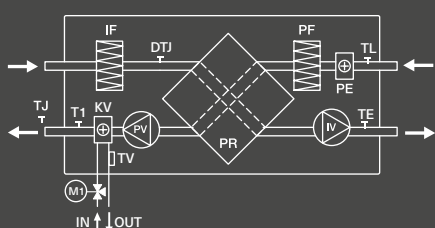

PV	вентилятор приточного воздуха
IV	вентилятор вытяжного воздуха
PR	пластинчатый рекуператор
KV	водяной нагреватель
PE	подогреватель теплообменника
PF	фильтр для свежего воздуха
IF	фильтр для вытяжного воздуха
TJ	датчик температуры приточного воздуха (в комплекте)

TE	датчик температуры выбрасываемого воздуха (в комплекте)
TL	датчик температуры свежего воздуха (в комплекте)
TV	датчик обратной температуры воды
T	термостат защиты от обмерзания (в комплекте)
M1	регулируемый узел (поставляется отдельно)
DTJ	датчик температуры и влажности вытяжного воздуха (в комплекте)

ХАРАКТЕРИСТИКИ ВСТРОЕННЫХ ВОДЯНЫХ НАГРЕВАТЕЛЕЙ

Модель установки	Расход воздуха, м³/ч	Температура входящего воздуха, °С	Температурный график 80/60				Условный диаметр присоед. труб, мм
			Температура выходящего воздуха, °С	Мощность, кВт	Расход воды, м³/ч	Падение давления воды, кПа	
Brissago HPW 450	200	0	23	1,6	0,07	3	20
	400	0	18	2,48	0,11	5	20
Brissago HPW 800	450	0	31	4,7	0,21	2	20
	700	0	26	6,2	0,27	5	20
Brissago HPW 1000	500	0	31	5,4	0,24	1	20
	1100	0	26	10,0	0,43	4	20
Brissago HPW 1500	600	0	31	6,4	0,28	3	20
	1300	0	24	11,1	0,5	6	20
Brissago HPW 2000	1000	0	37	12,5	0,54	4	20
	1800	0	30	18,5	0,83	8	20

АКУСТИЧЕСКИЕ ХАРАКТЕРИСТИКИ

Модель	L wA к окружению, дБ(А) общ.	Общ.	L wA прит., дБ(А)							
			Октавные полосы частот, Гц							
			63	125	250	500	1000	2000	4000	8000
Brissago HPW 450	49	70	63	52	65	65	55	54	54	52
Brissago HPW 800	59	75	63	68	72	70	67	68	62	58
Brissago HPW 1000	57	76	63	66	68	70	69	65	61	55
Brissago HPW 1500	55	78	62	61	65	69	71	61	60	53
Brissago HPW 2000	60	79	61	73	73	70	66	68	70	64

ВЕСОГАБАРИТНЫЕ ХАРАКТЕРИСТИКИ

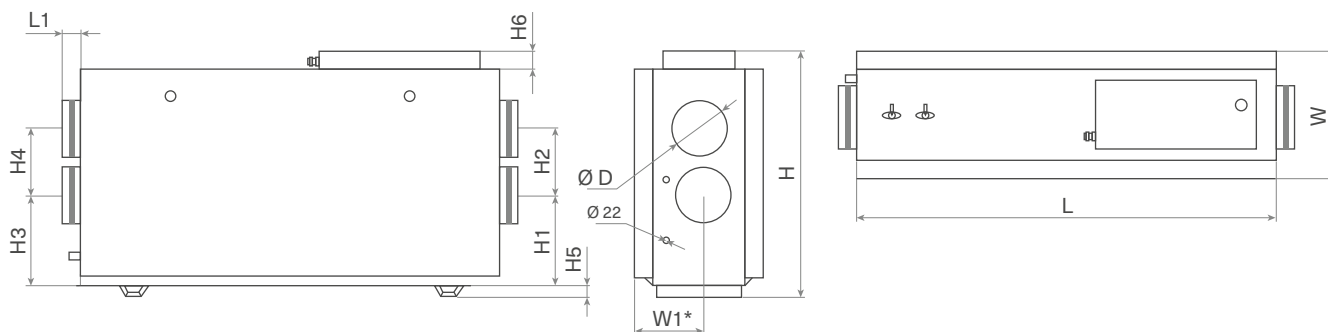

Модель	Размеры, мм												Вес, кг
	L	L1	W	W1*	H	H1	H2	H3	H4	H5	H6	D	
Brissago HPW 450	1170	50	360	194	695	255	190	255	190	31	51	160	48
Brissago HPW 800	1170	50	510	-	695	151	310	151	310	31	51	250	57
Brissago HPW 1000	1505	50	650	-	1003	231	400	231	400	140	-	315	152
Brissago HPW 1500	1505	50	650	-	1003	231	400	231	400	140	-	315	152
Brissago HPW 2000	1805	50	795	-	1190	274	500	274	500	140	-	400	216

* Размер при несовпадении оси отверстия с осью установки.

HPW 1000, HPW 1500, HPW 2000

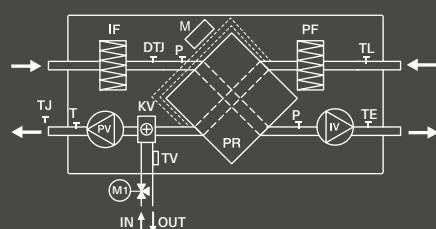

PV	вентилятор приточного воздуха
IV	вентилятор вытяжного воздуха
PR	пластинчатый рекуператор
KV	водяной нагреватель
PF	фильтр для свежего воздуха
IF	фильтр для вытяжного воздуха
TJ	датчик температуры приточного воздуха (в комплекте)
DTJ	датчик температуры и влажности вытяжного воздуха (в комплекте)

TE	датчик температуры выбрасываемого воздуха (в комплекте)
TL	датчик температуры свежего воздуха (в комплекте)
M	привод заслонки байпаса
P	дифференциальный датчик давления на рекуператоре (при наличии байпаса)
TV	датчик обратной температуры воды
T	термостат защиты от обмерзания
M1	регулирующий узел (поставляется отдельно)



- до 60% КПД рекуператора из алюминия
- Встроенная система автоматики
- Проводной пульт управления FLEX (в комплекте)
- Звуко- и теплоизоляция корпуса
- Управление через протокол Modbus
- Двухступенчатая защита от перегрева электронагревателя
- Низкий уровень шума
- Компактные габариты
- Удобный монтаж



АЭРОДИНАМИЧЕСКИЕ ХАРАКТЕРИСТИКИ

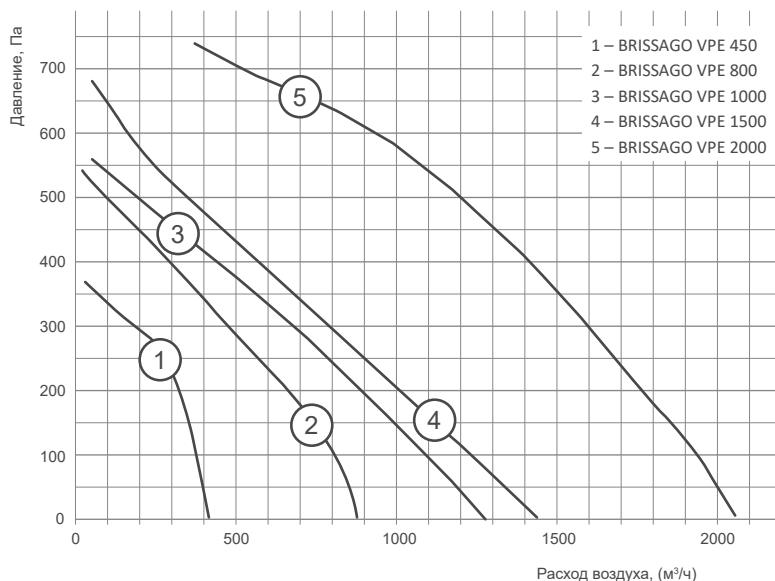

ТЕХНИЧЕСКИЕ ХАРАКТЕРИСТИКИ

№	Модель	Мощность предварительного электронагревателя, кВт	Мощность основного электронагревателя, кВт	КПД рекуператора, %	Электропитание установок, В/Ф/Гц	Общая потребляемая мощность, кВт	Рабочий ток, А	Фильтры прит./вытяж.
1	Brissago VPE 450	1,2	3	60	230/1/50	4,7	20,9	EU5/EU3
2	Brissago VPE 800	1,2	3	60	230/1/50	4,8	21,9	EU5/EU3
3	Brissago VPE 1000	-	6	54	400/3/50	6,5	11,2	EU5/ EU5
4	Brissago VPE 1500	-	9	54	400/3/50	9,7	16,3	EU5/ EU5
5	Brissago VPE 2000	-	15	54	400/3/50	16,3	27,3	EU5/ EU5

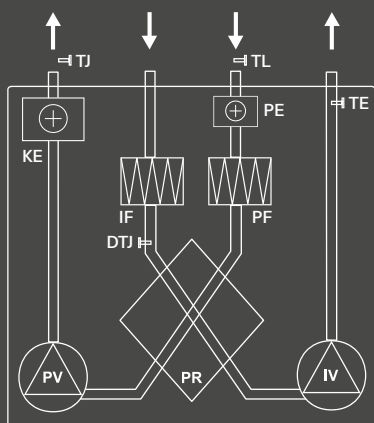

VPE 450, VPE 800

PV	вентилятор приточного воздуха
IV	вентилятор вытяжного воздуха
PR	пластинчатый рекуператор
KE	электрический нагреватель
PE	подогреватель теплообменника
PF	фильтр для свежего воздуха
IF	фильтр для вытяжного воздуха

TJ	датчик температуры приточного воздуха (в комплекте)
DTJ	датчик температуры и влажности вытяжного воздуха (в комплекте)
TE	датчик температуры выбрасываемого воздуха (в комплекте)
TL	датчик температуры свежего воздуха (в комплекте)

АКУСТИЧЕСКИЕ ХАРАКТЕРИСТИКИ

Модель	L wA к окружению, дБ(А) общ.	L wA прит., дБ(А)								
		Общ.	Октавные полосы частот, Гц							
			63	125	250	500	1000	2000	4000	8000
Brissago VPE 450	49	70	63	52	65	65	55	54	54	52
Brissago VPE 800	59	75	63	68	72	70	67	68	62	58
Brissago VPE 1000	57	76	63	66	68	70	69	65	61	55
Brissago VPE 1500	55	78	62	61	65	69	71	61	60	53
Brissago VPE 2000	60	79	61	73	73	70	66	68	70	64

ВЕСОГАБАРИТНЫЕ ХАРАКТЕРИСТИКИ

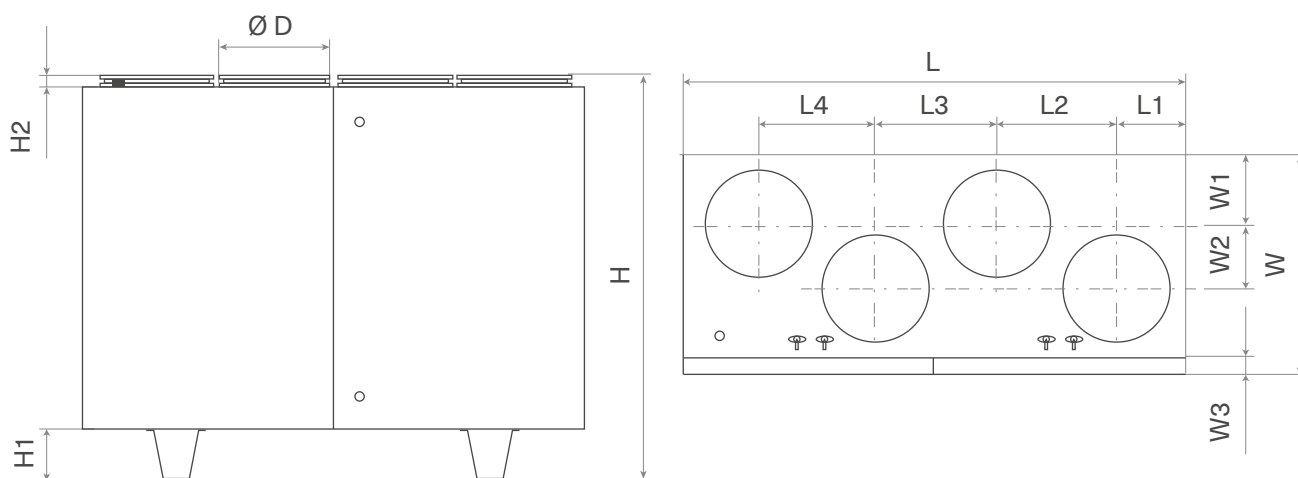

Модель	Размеры, мм													Вес, кг
	L	L1	L2	L3	L4	H	H1	H2	W	W1	W2	W3	D	
Brissago VPE 450	900	130	205	230	205	855	-	40	355	120	80	30	160	68
Brissago VPE 800	950	130	230	240	218	900	-	40	465	160	120	30	200	82
Brissago VPE 1000	1400	190	333	342	325	1185	145	40	645	208	187	50	315	150
Brissago VPE 1500	1400	190	333	342	325	1185	145	40	645	208	187	50	315	150
Brissago VPE 2000	1650	225	395	410	395	1285	145	40	790	250	248	50	400	260

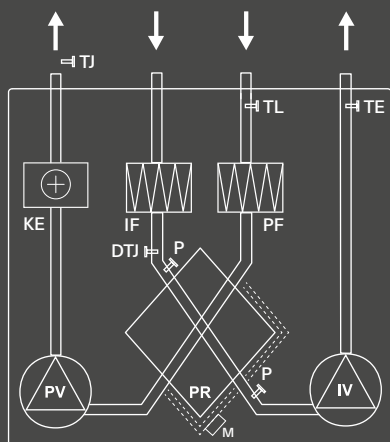

VPE 1000, VPE 1500, VPE 2000

PV	вентилятор приточного воздуха
IV	вентилятор вытяжного воздуха
PR	пластинчатый рекуператор
KE	электрический нагреватель
PF	фильтр для свежего воздуха
IF	фильтр для вытяжного воздуха
TJ	датчик температуры приточного воздуха (в комплекте)
DTJ	датчик температуры и влажности вытяжного воздуха (в комплекте)

TE	датчик температуры выбрасываемого воздуха (в комплекте)
TL	датчик температуры свежего воздуха (в комплекте)
M	привод заслонки байпаса
P	дифференциальный датчик давления на рекуператоре (при наличии байпаса)



- до 60% КПД рекуператора из алюминия
- Встроенная система автоматики
- Проводной пульт управления FLEX (в комплекте)
- Звуко- и теплоизоляция корпуса 50 мм
- Управление через протокол Modbus
- Низкий уровень шума
- Компактные габариты
- Удобный монтаж



АЭРОДИНАМИЧЕСКИЕ ХАРАКТЕРИСТИКИ

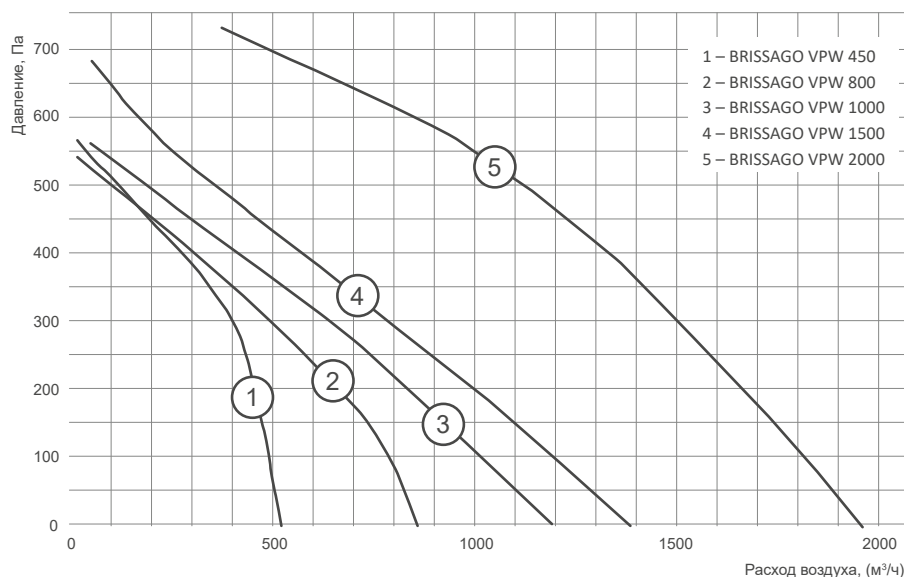

ТЕХНИЧЕСКИЕ ХАРАКТЕРИСТИКИ

№	Модель	Мощность предварительного электронагревателя, кВт	КПД рекуператора, %	Электропитание установок, В/Ф/Гц	Общая потребляемая мощность, кВт	Рабочий ток, А	Водяной нагреватель	Фильтры прит./вытяж.
1	Brissago VPW 450	1,2	60	230/1/50	1,74	7,8	SHCW 200x200-3 (опция)	EU5/EU3
2	Brissago VPW 800	1,2	60	230/1/50	1,80	8,2	SHCW 300x300-2 (опция)	EU5/EU3
3	Brissago VPW 1000	-	54	230/1/50	0,44	2,0	В комплекте	EU5/ EU5
4	Brissago VPW 1500	-	54	230/1/50	0,61	2,6	В комплекте	EU5/ EU5
5	Brissago VPW 2000	-	54	230/1/50	1,22	4,5	В комплекте	EU5/ EU5

КПД рекуператора указан при максимальном расходе воздуха, температуре в помещении +20 °С и влажности 60%, наружной температуре -20 °С и влажности 90%.

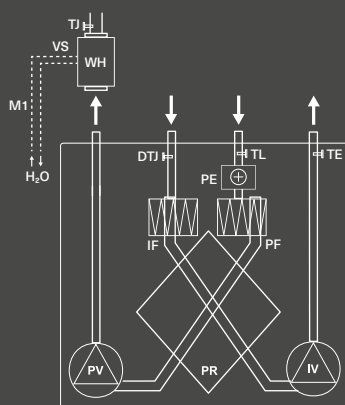

VPW 450, VPW 800

PV	вентилятор приточного воздуха
IV	вентилятор вытяжного воздуха
PR	пластинчатый рекуператор
WH	водяной нагреватель
VS	круглый каналный водяной нагреватель (в комплект поставляемого оборудования не входит)
PE	подогреватель теплообменника
PF	фильтр для свежего воздуха
IF	фильтр для вытяжного воздуха

TJ	датчик температуры приточного воздуха (в комплекте)
DTJ	датчик температуры и влажности вытяжного воздуха (в комплекте)
TE	датчик температуры выбрасываемого воздуха (в комплекте)
TL	датчик температуры свежего воздуха (в комплекте)
M1	смесительный узел (опционально)
TV	датчик обратной температуры воды

ХАРАКТЕРИСТИКИ ВСТРОЕННЫХ ВОДЯНЫХ НАГРЕВАТЕЛЕЙ

Модель установки	Расход воздуха, м³/ч	Температура входящего воздуха, °С	Температурный график 80/60				Условный диаметр присоед. труб, мм
			Температура выходящего воздуха, °С	Мощность, кВт	Расход воды, м³/ч	Падение давления воды, кПа	
Brissago VPW 1000	500	0	31	5,4	0,24	1	20
	1100	0	26	10,0	0,43	4	20
Brissago VPW 1500	600	0	31	6,4	0,28	3	20
	1300	0	24	11,1	0,5	6	20
Brissago VPW 2000	1000	0	37	12,5	0,54	4	20
	1800	0	30	18,5	0,83	8	20

АКУСТИЧЕСКИЕ ХАРАКТЕРИСТИКИ

Модель	L wA к окружению, дБ(A) общ.	L wA прит., дБ(A)									
		Общ.	Октавные полосы частот, Гц								
			63	125	250	500	1000	2000	4000	8000	
Brissago VPW 450	49	70	63	52	65	65	55	54	54	52	
Brissago VPW 800	59	75	63	68	72	70	67	68	62	58	
Brissago VPW 1000	57	76	63	66	68	70	69	65	61	55	
Brissago VPW 1500	55	78	62	61	65	69	71	61	60	53	
Brissago VPW 2000	60	79	61	73	73	70	66	68	70	64	

ВЕСОГАБАРИТНЫЕ ХАРАКТЕРИСТИКИ

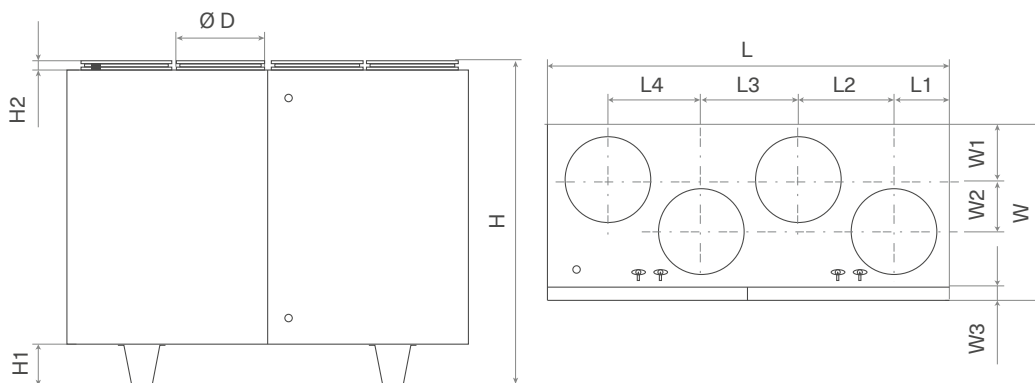

Модель	Размеры, мм													Вес, кг
	L	L1	L2	L3	L4	H	H1	H2	W	W1	W2	W3	D	
Brissago VPW 450	900	130	205	230	205	855	-	40	355	120	80	30	160	68
Brissago VPW 800	950	130	230	240	218	900	-	40	465	160	120	30	200	82
Brissago VPW 1000	1400	190	333	342	325	1185	145	40	645	208	187	50	315	150
Brissago VPW 1500	1400	190	333	342	325	1185	145	40	645	208	187	50	315	150
Brissago VPW 2000	1650	225	395	410	395	1285	145	40	790	250	248	50	400	260

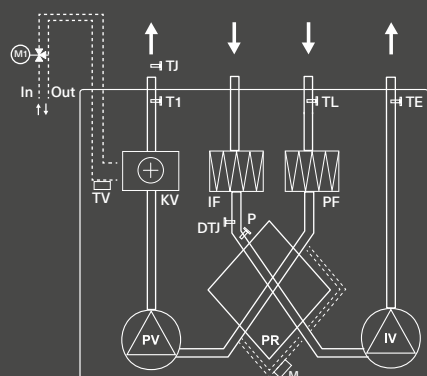

VPW 1000, VPW 1500, VPW 2000

PV	вентилятор приточного воздуха
IV	вентилятор вытяжного воздуха
PR	пластинчатый рекуператор
KV	водяной нагреватель
PF	фильтр для свежего воздуха
IF	фильтр для вытяжного воздуха
TJ	датчик температуры приточного воздуха (в комплекте)
DTJ	датчик температуры и влажности вытяжного воздуха (в комплекте)

TE	датчик температуры выбрасываемого воздуха (в комплекте)
TL	датчик температуры свежего воздуха (в комплекте)
M	привод заслонки байпаса
P	дифференциальный датчик давления на рекуператоре (при наличии байпаса)
TV	датчик обратной температуры воды
M1	смесительный узел (опционально)

НОВИНКА

Energolux

Серия

BRISSAGO-EC



КОМПАКТНЫЕ ПРИТОЧНО-ВЫТЯЖНЫЕ ВЕНТИЛЯЦИОННЫЕ УСТАНОВКИ С ПЛАСТИНЧАТЫМ РЕКУПЕРАТОРОМ С ЕС-ДВИГАТЕЛЕМ

ОПИСАНИЕ

Высокоэнергоэффективные вентиляционные приточно-вытяжные установки серии BRISSAGO EC обеспечивают качественный воздухообмен при создании индивидуального микроклимата в обслуживаемом помещении. Способствуют активному энергосбережению за счет использования современных ЕС-двигателей и высокоэффективной рекуперации тепла. BRISSAGO EC – серия компактных приточных установок с рекуперацией тепла, предназначенных для вентиляции помещений различного назначения: квартир, коттеджей, магазинов, офисных помещений, конференц-залов и пр.



КОНСТРУКЦИЯ

- Высокоэкономичные и малошумные вентиляторы ZIENL-ABEGG (Германия) с ЕС-двигателем
- Водяной или электрический воздушонагреватель
- Фильтры высокой степени очистки
- Рекуператор с пластинчатым теплообменником с КПД до 60%
- Корпус с тепло- и шумоизоляцией из минеральной ваты толщиной – 30-50 мм
- Встроенная система автоматики с пультом управления OAZIS

ПРЕИМУЩЕСТВА

23 модели

Производительность по воздуху от 100 до 2200 м³/ч

Низкое энергопотребление

Низкий уровень шума

Минимальные габаритные размеры для установки в ограниченном пространстве



- Низкое энергопотребление
- до 60% КПД рекуператора из алюминия
- Встроенная система автоматики
- Проводной пульт управления OAZIS (в комплекте)
- Звуко- и теплоизоляция корпуса
- Управление через протокол Modbus
- Двухступенчатая защита от перегрева электронагревателя
- Низкий уровень шума
- Компактные габариты
- Удобный монтаж



РАСШИФРОВКА ОБОЗНАЧЕНИЯ



АЭРОДИНАМИЧЕСКИЕ ХАРАКТЕРИСТИКИ

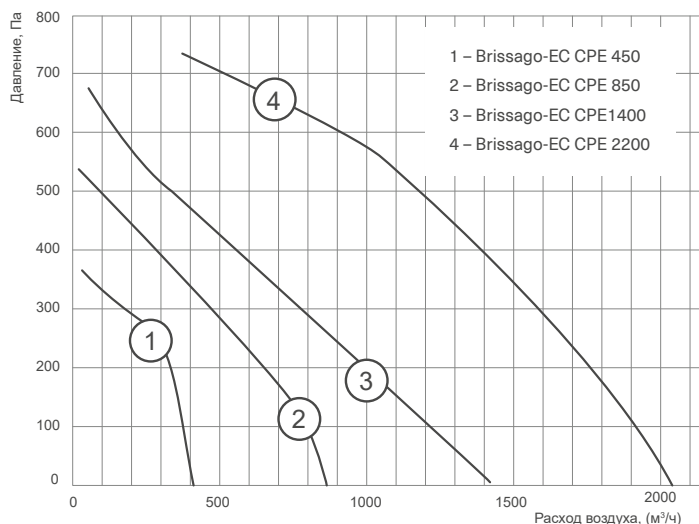

EC CPE 450, EC CPE 850

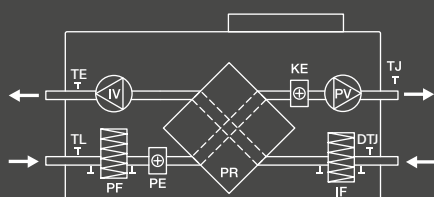

PV	вентилятор приточного воздуха
IV	вентилятор вытяжного воздуха
PR	пластинчатый рекуператор
KE	электрический нагреватель
PE	подогреватель теплообменника
PF	фильтр для свежего воздуха
IF	фильтр для вытяжного воздуха

TJ	датчик температуры приточного воздуха (в комплекте)
DTJ	датчик температуры и влажности вытяжного воздуха (в комплекте)
TE	датчик температуры выбрасываемого воздуха (в комплекте)
TL	датчик температуры свежего воздуха (в комплекте)

ТЕХНИЧЕСКИЕ ХАРАКТЕРИСТИКИ

№	Модель	Мощность предварительного электронагревателя, кВт	КПД рекуператора, %	Электропитание установок, В/Ф/Гц	Мощность основного нагревателя, кВт	Общая потребляемая мощность, кВт	Рабочий ток, А	Фильтры прит./вытяж.
1	Brissago-EC CPE 450	1,2	60	~1/230/50	2,0	3,5	15,5	EU5/EU3
2	Brissago-EC CPE 850	1,5	60	~1/230/50	3,0	4,9	21,3	EU5/EU3
3	Brissago-EC CPE 1400	-	54	~3/400/50	9,0	10,0	15,5	EU5/ EU5
4	Brissago-EC CPE 2200	-	54	~3/400/50	15,0	16,3	27,5	EU5/ EU5

КПД рекуператора указан при максимальном расходе воздуха, температуре в помещении +20 °С и влажности 60%, наружной температуре -20 °С и влажности 90%.

АКУСТИЧЕСКИЕ ХАРАКТЕРИСТИКИ

Модель	L wA к окружению, дБ(A) общ.	L wA прит., дБ(A)								
		Общ.	Октавные полосы частот, Гц							
			63	125	250	500	1000	2000	4000	8000
Brissago-EC CPE 450	50	71	60	63	66	65	56	55	54	53
Brissago-EC CPE 850	58	78	64	69	74	70	68	68	62	58
Brissago-EC CPE 1400	58	80	65	69	71	76	74	69	68	65
Brissago-EC CPE 2200	60	79	61	73	73	70	66	68	70	64

ВЕСОГАБАРИТНЫЕ ХАРАКТЕРИСТИКИ

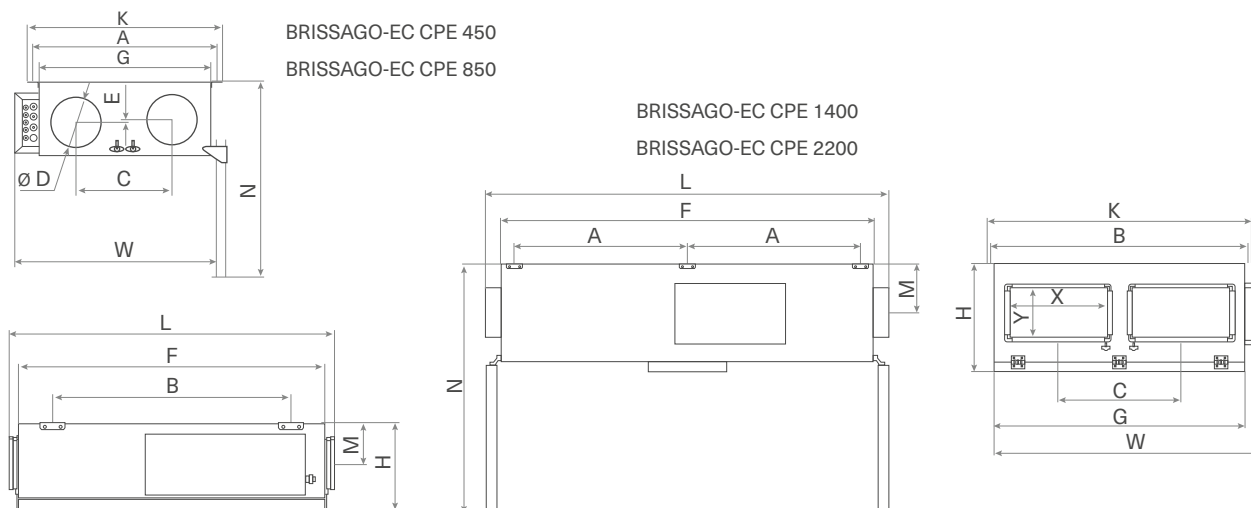

Модель	Размеры, мм													Вес, кг
	A	B	C	D	E	F	G	H	K	L	M	N	W	
Brissago-EC CPE 450	588	755	300	160	11	970	545	275	618	1050	132	750	675	42
Brissago-EC CPE 850	743	985	320	250	-	1200	700	304	773	1280	135	935	825	57
Brissago-EC CPE 1400	880	1312	620	500	250	1900	1270	550	1342	2052	250	1270	1362	189
Brissago-EC CPE 2200	880	1312	620	500	250	1900	1270	550	1342	2052	250	1270	1362	210

EC CPE 1400, EC CPE 2200

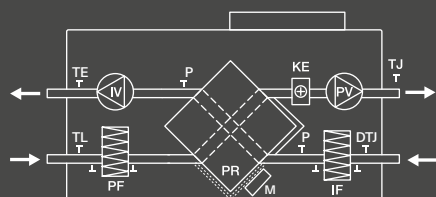

PV	вентилятор приточного воздуха
IV	вентилятор вытяжного воздуха
PR	пластинчатый рекуператор
KE	электрический нагреватель
PF	фильтр для свежего воздуха
IF	фильтр для вытяжного воздуха
TJ	датчик температуры приточного воздуха (в комплекте)

DTJ	датчик температуры и влажности вытяжного воздуха (в комплекте)
TE	датчик температуры выбрасываемого воздуха (в комплекте)
TL	датчик температуры свежего воздуха (в комплекте)
M	привод заслонки байпаса
P	дифференциальный датчик давления на рекуператоре (при наличии байпаса)



- Низкое энергопотребление
- до 60% КПД рекуператора из алюминия
- Встроенная система автоматики
- Проводной пульт управления OAZIS (в комплекте)
- Звуко- и теплоизоляция корпуса
- Управление через протокол Modbus
- Двухступенчатая защита от перегрева электронагревателя
- Низкий уровень шума
- Компактные габариты
- Удобный монтаж



АЭРОДИНАМИЧЕСКИЕ ХАРАКТЕРИСТИКИ

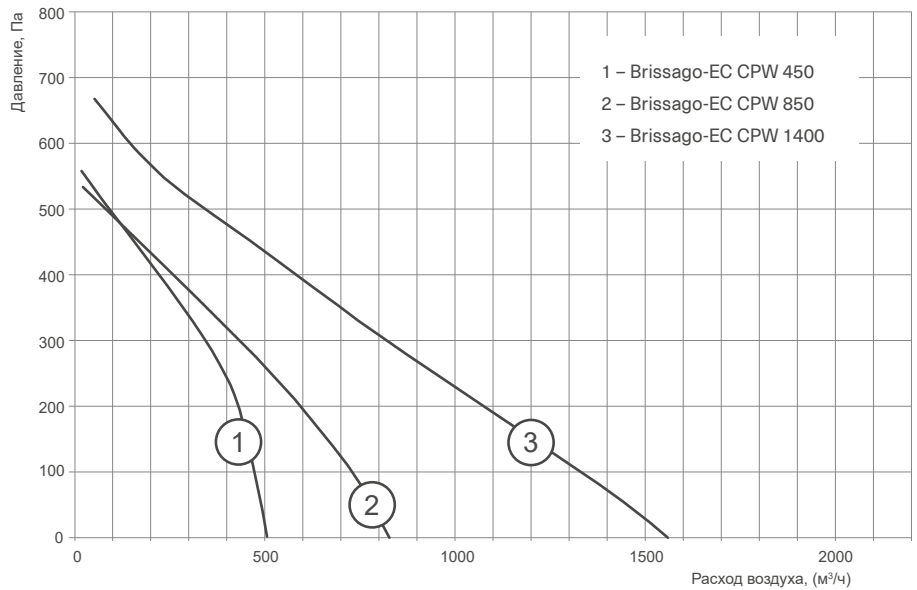

ТЕХНИЧЕСКИЕ ХАРАКТЕРИСТИКИ

№	Модель	Мощность предварительного электронагревателя, кВт	КПД рекуператора, %	Электропитание установок, В/Ф/Гц	Общая потребляемая мощность, кВт	Рабочий ток, А	Рекомендуемый водяной нагреватель	Фильтры прит./вытяж.
1	Brissago-EC CPW 450	1,2	60	~1/230/50	1,52	6,6	SHCW 200x200-3	EU5/EU3
2	Brissago-EC CPW 850	1,5	60	~1/230/50	1,85	8,1	SHCW 300x300-2	EU5/EU3
3	Brissago-EC CPW 1400	-	54	~1/230/50	1,10	4,8	SHRW 500x250-2	EU5/ EU5

КПД рекуператора указан при максимальном расходе воздуха, температуре в помещении +20 °С и влажности 60%, наружной температуре -20 °С и влажности 90%. Параметры по водяным нагревателям SHCW и SHRW приведены в соответствующих инструкциях.

EC CPW 450, EC CPW 850

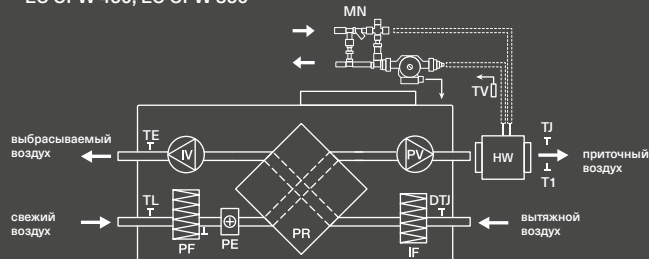

PV	вентилятор приточного воздуха
IV	вентилятор вытяжного воздуха
PR	пластинчатый рекуператор
HW	водяной нагреватель (опциональный)
PE	подогреватель теплообменника
PF	фильтр для свежего воздуха
IF	фильтр для вытяжного воздуха
TJ	датчик температуры приточного воздуха (в комплекте)

TE	датчик температуры выбрасываемого воздуха (в комплекте)
TL	датчик температуры свежего воздуха (в комплекте)
TV	накладной датчик температуры (устанавливается на обратный трубопровод)
T1	термостат защиты от обмерзания (устанавливается на водяной нагреватель) (опция)

АКУСТИЧЕСКИЕ ХАРАКТЕРИСТИКИ

Модель	L wA к окружению, дБ(А) общ.	L wA прит., дБ(А)								
		Общ.	Октавные полосы частот, Гц							
			63	125	250	500	1000	2000	4000	8000
Brissago-EC CPW 450	50	71	60	63	66	65	56	55	54	53
Brissago-EC CPW 850	58	78	64	69	74	70	68	68	62	58
Brissago-EC CPW 1400	58	80	65	69	71	76	74	69	68	65

ВЕСОГАБИРИТНЫЕ ХАРАКТЕРИСТИКИ

CPW-EC 450, CPW-EC 850

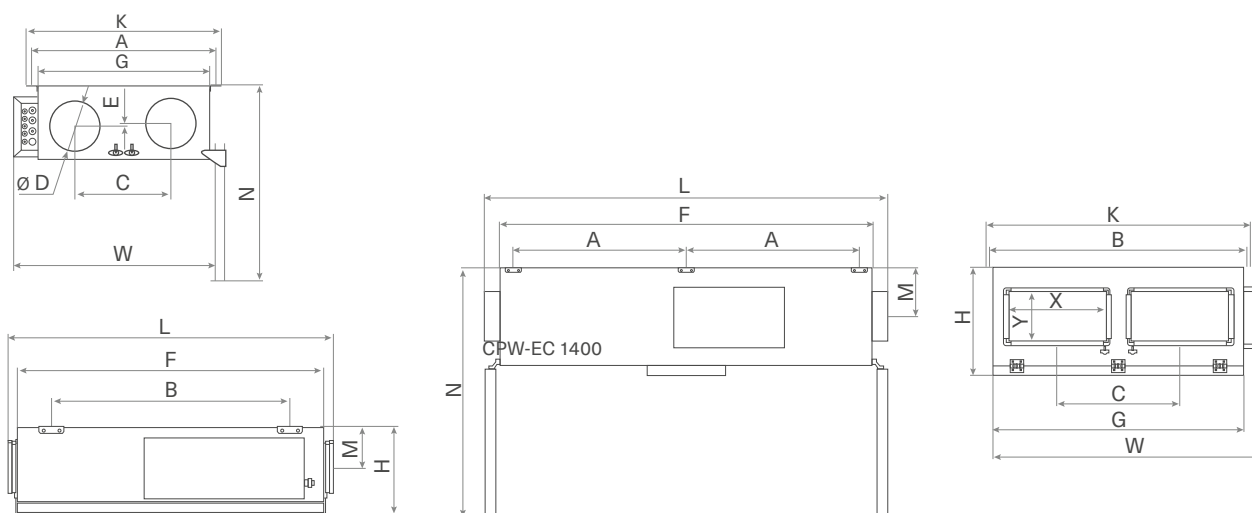

Модель	Размеры, мм														
	A	B	C	D	E	F	G	H	K	L	M	N	W	X	Y
Brissago-EC CPW 450	588	755	300	160	11	970	545	275	618	1050	132	750	675	0	0
Brissago-EC CPW 850	743	985	320	250	0	1200	700	304	773	1280	135	935	825	0	0
Brissago-EC CPW 1400	880	1312	620	0	0	1900	1270	550	1342	2052	250	1270	1362	500	250

EC CPW 1400

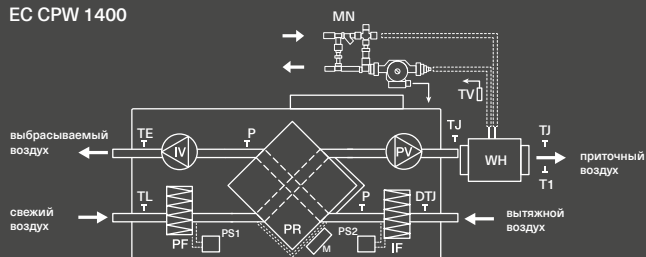

PV	вентилятор приточного воздуха	TJ	датчик температуры приточного воздуха (в комплекте)
IV	вентилятор вытяжного воздуха	TE	датчик температуры выбрасываемого воздуха (в комплекте)
PR	пластинчатый рекуператор	TL	датчик температуры свежего воздуха (в комплекте)
HW	водяной нагреватель (опционально)	TV	накладной датчик температуры (устанавливается на обратный трубопровод)
MN	смесительный узел	T1	термостат защиты от обмерзания (устанавливается на водяной нагреватель) (опция)
PF	фильтр для свежего воздуха		
IF	фильтр для вытяжного воздуха		
M	привод заслонки байпаса		
P	дифференциальный датчик давления на рекуператор (при наличии байпаса)		



Низкое энергопотребление

до 60% КПД рекуператора из алюминия

Встроенная система автоматики

Проводной пульт управления OAZIS (в комплекте)

Звуко- и теплоизоляция корпуса

Управление через протокол Modbus

Двухступенчатая защита от перегрева электронагревателя

Низкий уровень шума

Компактные габариты

Удобный монтаж



АЭРОДИНАМИЧЕСКИЕ ХАРАКТЕРИСТИКИ

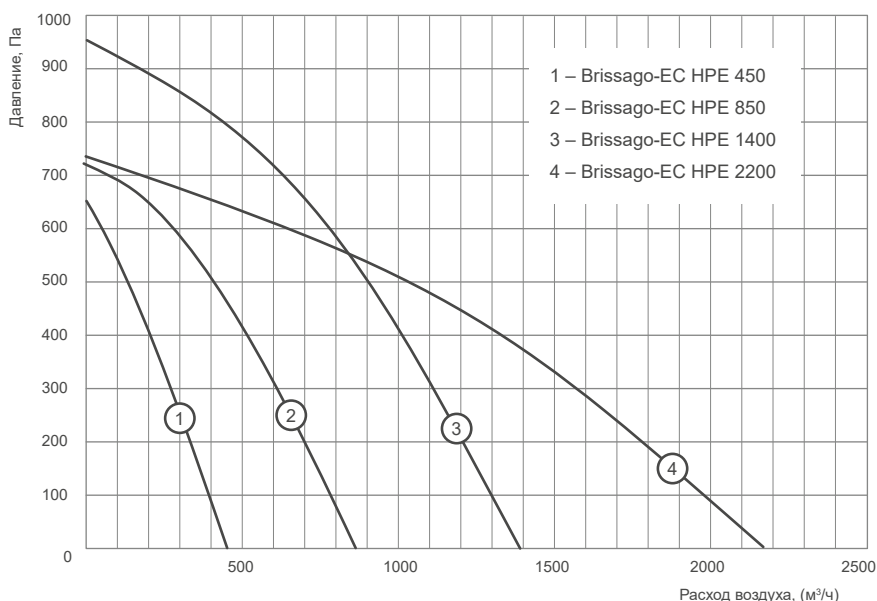

ТЕХНИЧЕСКИЕ ХАРАКТЕРИСТИКИ

№	Модель	Мощность предварительного электронагревателя, кВт	КПД рекуператора, %	Мощность основного электронагревателя, кВт	Электропитание установок, В/Ф/Гц	Общая потребляемая мощность, кВт	Рабочий ток, А	Фильтры прит./вытяж.
1	Brissago-EC HPE 450	1,2	60	2	230/1/50	3,8	17,9	EU5/EU3
2	Brissago-EC HPE 850	1,2	60	3	230/1/50	4,6	22,9	EU5/EU3
3	Brissago-EC HPE 1400	-	54	9	380/3/50	9,3	18,8	EU5/ EU5
4	Brissago-EC HPE 2200	-	54	15	380/3/50	16,3	27,9	EU5/ EU5

КПД рекуператора указан при максимальном расходе воздуха, температуре в помещении +20 °С и влажности 60%, наружной температуре -20 °С и влажности 90%.

ЕС HPE 450, ЕС HPE 850

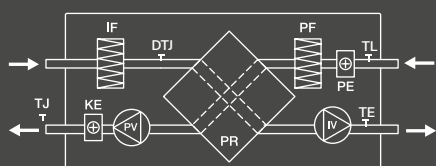

PV	вентилятор приточного воздуха
IV	вентилятор вытяжного воздуха
PR	пластинчатый рекуператор
KE	электрический нагреватель
PE	подогреватель теплообменника
PF	опционально дифференциальный датчик давления для свежего воздуха
IF	опционально дифференциальный датчик давления для вытяжного воздуха

TJ	датчик температуры приточного воздуха (в комплекте)
DTJ	датчик температуры и влажности вытяжного воздуха (в комплекте)
TE	датчик температуры выбрасываемого воздуха (в комплекте)
TL	датчик температуры свежего воздуха (в комплекте)

АКУСТИЧЕСКИЕ ХАРАКТЕРИСТИКИ

Модель	L wA к окружению, дБ(А) общ.	L wA прит., дБ(А)							
		Общ.	Октавные полосы частот, Гц						
			63	125	250	500	1000	2000	8000
Brissago-EC HPE 450	49	70	63	52	65	65	55	54	52
Brissago-EC HPE 850	59	75	63	68	72	70	67	68	58
Brissago-EC HPE 1400	55	78	62	61	65	69	71	61	53
Brissago-EC HPE 2200	60	79	61	73	73	70	66	68	64

ВЕСОГАБИРИТНЫЕ ХАРАКТЕРИСТИКИ

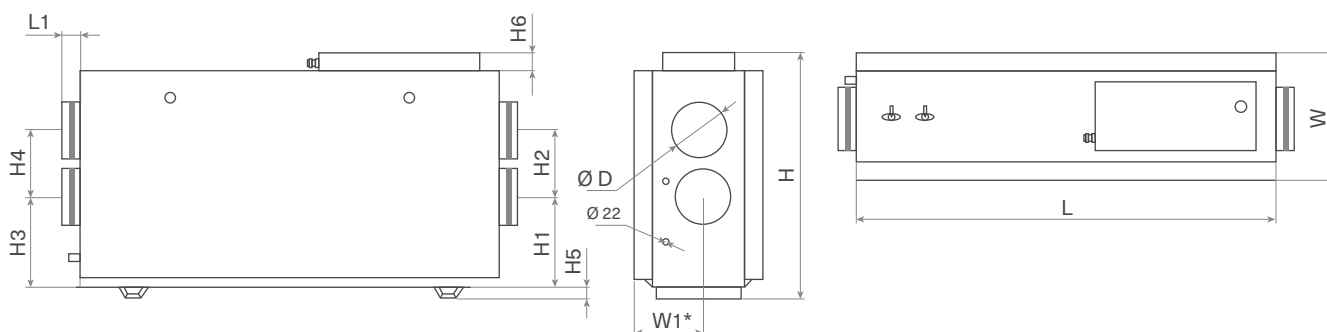

Модель	Размеры, мм												Вес, кг
	L	L1	W	W1*	H	H1	H2	H3	H4	H5	H6	D	
Brissago-EC HPE 450	1170	50	360	194	695	255	190	255	190	31	51	160	48
Brissago-EC HPE 850	1170	50	510	-	695	151	310	151	310	31	51	250	57
Brissago-EC HPE 1400	1505	50	650	-	1003	231	400	231	400	140	-	315	152
Brissago-EC HPE 2200	1805	50	795	-	1190	274	500	274	500	140	-	400	216

EC HPE 1400, EC HPE 2200

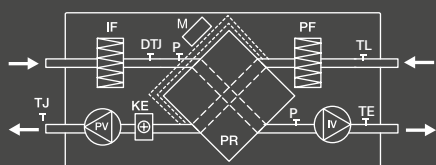

PV	вентилятор приточного воздуха
IV	вентилятор вытяжного воздуха
PR	пластинчатый рекуператор
KE	электрический нагреватель
PF	фильтр для свежего воздуха
IF	фильтр для вытяжного воздуха
TJ	датчик температуры приточного воздуха (в комплекте)

DTJ	датчик температуры и влажности вытяжного воздуха (в комплекте)
TE	датчик температуры выбрасываемого воздуха (в комплекте)
TL	датчик температуры свежего воздуха (в комплекте)
M	привод заслонки байпаса
P	дифференциальный датчик давления на рекуператоре (при наличии байпаса)

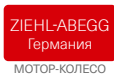

МОТОР-КОЛЕСО



ВОДЯНОЙ
НАГРЕВАТЕЛЬ



ПЛАСТИНЧАТЫЙ
РЕКУПЕРАТОР



Низкое
энергопотребление



до 60% КПД
рекуператора
из алюминия



Встроенная
система автоматики



Проводной пульт
управления OAZIS
(в комплекте)



Звуко- и
теплоизоляция
корпуса



Управление через
протокол Modbus



Низкий
уровень шума



Компактные
габариты



Удобный
монтаж

АЭРОДИНАМИЧЕСКИЕ ХАРАКТЕРИСТИКИ

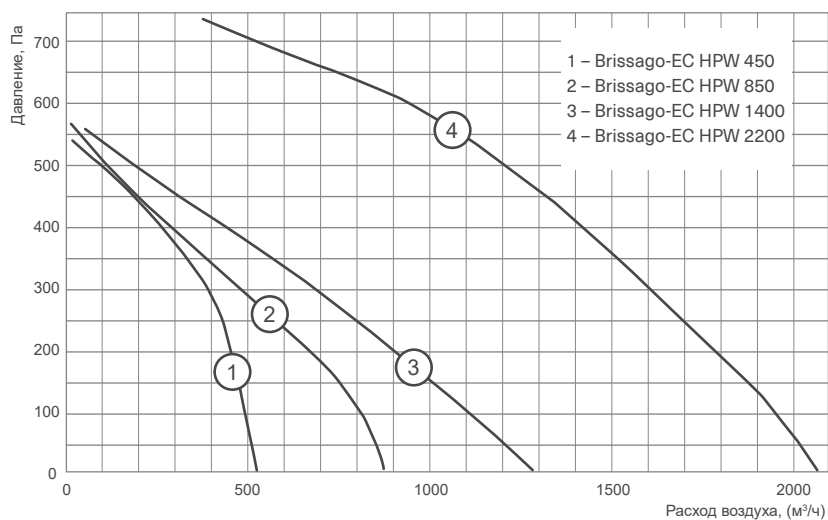

EC HPW 450, EC HPW 850

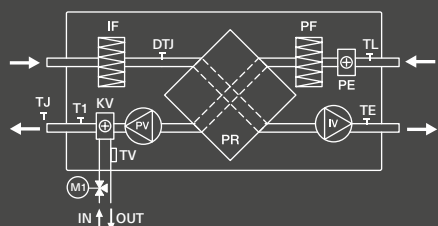

PV	вентилятор приточного воздуха
IV	вентилятор вытяжного воздуха
PR	пластинчатый рекуператор
SHRW	водяной нагреватель (опциональный)
PE	подогреватель теплообменника
PF	фильтр для свежего воздуха
IF	фильтр для вытяжного воздуха
TJ	датчик температуры приточного воздуха (в комплекте)

TE	датчик температуры выбрасываемого воздуха (в комплекте)
TL	датчик температуры свежего воздуха (в комплекте)
TV	накладной датчик температуры (устанавливается на обратный трубопровод)
T1	термостат защиты от обмерзания (устанавливается на водяной нагреватель) (опция)

УСТАНОВКИ С ПЛАСТИНЧАТЫМ РЕКУПЕРАТОРОМ ГОРИЗОНТАЛЬНОГО ТИПА С ВОДЯНЫМ НАГРЕВАТЕЛЕМ

ТЕХНИЧЕСКИЕ ХАРАКТЕРИСТИКИ

№	Модель	Мощность предварительного электрического нагревателя, кВт	КПД рекуператора, %	Электропитание установок, В/Ф/Гц	Общая потребляемая мощность, кВт	Рабочий ток, А	Фильтры прит./вытяж.
1	Brissago-EC HPW 450	1,2	60	230/1/50	1,5	6,5	EU5/EU3
2	Brissago-EC HPW 850	1,2	60	230/1/50	1,55	6,8	EU5/EU3
3	Brissago-EC HPW 1400	-	54	230/1/50	1	4,5	EU5/ EU5
4	Brissago-EC HPW 2200	-	54	230/1/50	1	4,5	EU5/ EU5

КПД рекуператора указан при максимальном расходе воздуха, температуре в помещении +20 °C и влажности 60%, наружной температуре -20 °C и влажности 90%.

АКУСТИЧЕСКИЕ ХАРАКТЕРИСТИКИ

Модель	L wA к окружению, дБ(А) общ.	Общ.	L wA прит., дБ(А)						
			Октавные полосы частот, Гц						
			63	125	250	500	1000	2000	8000
Brissago-EC HPW 450	49	70	63	52	65	65	55	54	52
Brissago-EC HPW 850	59	75	63	68	72	70	67	68	58
Brissago-EC HPW 1400	55	78	62	61	65	69	71	61	53
Brissago-EC HPW 2200	60	79	61	73	73	70	66	68	64

ВЕСОГАБАРИТНЫЕ ХАРАКТЕРИСТИКИ

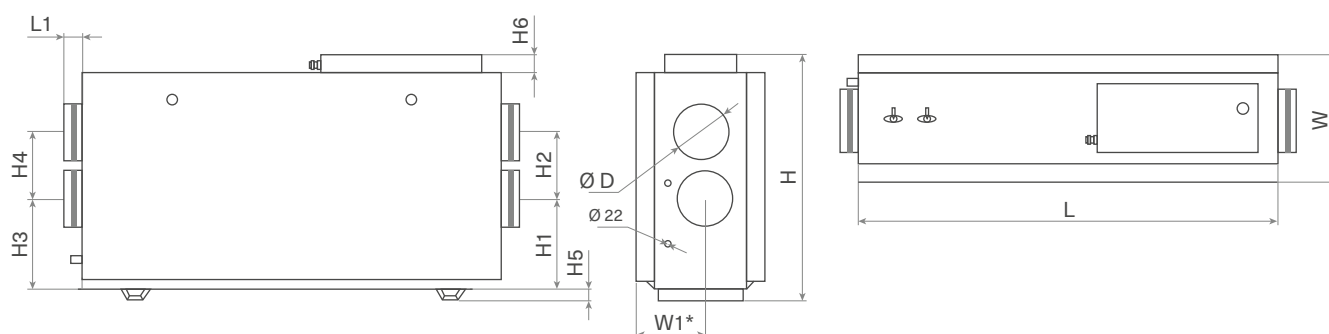

Модель	Размеры, мм												Вес, кг
	L	L1	W	W1*	H	H1	H2	H3	H4	H5	H6	D	
Brissago-EC HPW 450	1170	50	360	194	695	255	190	255	190	31	51	160	48
Brissago-EC HPW 850	1170	50	510	-	695	151	310	151	310	31	51	250	57
Brissago-EC HPW 1400	1505	50	650	-	1003	231	400	231	400	140	-	315	152
Brissago-EC HPW 2200	1805	50	795	-	1190	274	500	274	500	140	-	400	216

EC HPW 1400, EC HPW 2000

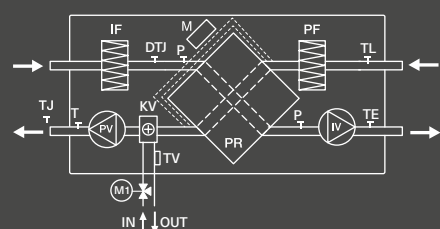

PV	вентилятор приточного воздуха
IV	вентилятор вытяжного воздуха
PR	пластинчатый рекуператор
KV	водяной нагреватель
PF	фильтр для свежего воздуха
IF	фильтр для вытяжного воздуха
TJ	датчик температуры приточного воздуха (в комплекте)
DTJ	датчик температуры и влажности вытяжного воздуха (в комплекте)

TE	датчик температуры выбрасываемого воздуха (в комплекте)
TL	датчик температуры свежего воздуха (в комплекте)
M	привод заслонки байпаса
P	дифференциальный датчик давления на рекуператоре (при наличии байпаса)
TV	датчик обратной температуры воды
T	термостат защиты от обмерзания
M1	регулирующий узел (поставляется отдельно)



- до 60% КПД рекуператора из алюминия
- Встроенная система автоматики
- Проводной пульт управления OAZIS (в комплекте)
- 50 мм Звуко- и теплоизоляция корпуса
- Управление через протокол Modbus
- Двухступенчатая защита от перегрева электронного нагревателя
- Низкий уровень шума
- Компактные габариты
- Удобный монтаж

АЭРОДИНАМИЧЕСКИЕ ХАРАКТЕРИСТИКИ

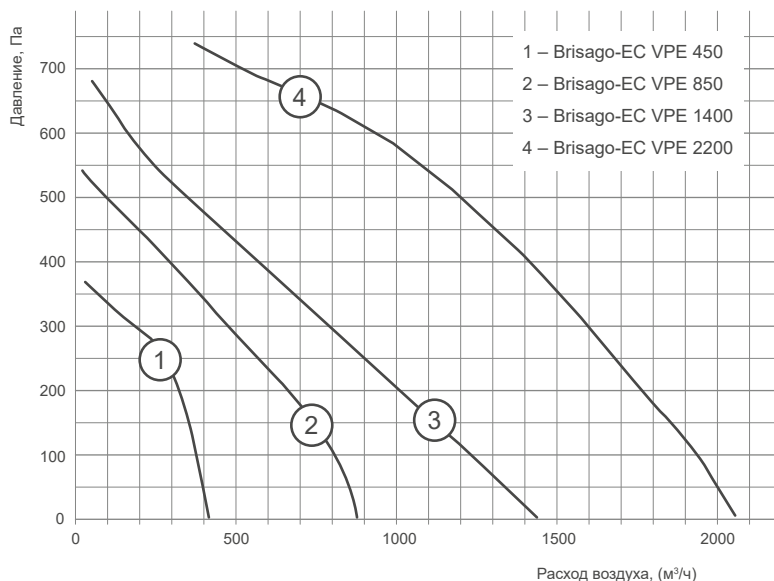

ТЕХНИЧЕСКИЕ ХАРАКТЕРИСТИКИ

№	Модель	Мощность предварительного электронного нагревателя, кВт	Мощность основного электронного нагревателя, кВт	КПД рекуператора, %	Электропитание установок, В/Ф/Гц	Общая потребляемая мощность, кВт	Рабочий ток, А	Фильтры прит./вытяж.
1	Brissago-EC VPE 450	1,2	3	60	230/1/50	4,7	20,9	EU5/EU3
2	Brissago-EC VPE 850	1,2	3	60	230/1/50	4,8	21,9	EU5/EU3
3	Brissago-EC VPE 1400	-	9	54	400/3/50	9,7	16,3	EU5/ EU5
4	Brissago-EC VPE 2200	-	15	54	400/3/50	16,3	27,3	EU5/ EU5

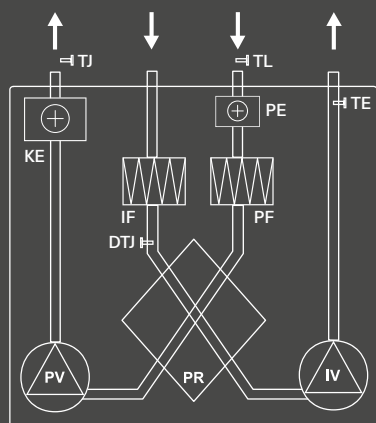

EC VPE 450, EC VPE 850

PV	вентилятор приточного воздуха
IV	вентилятор вытяжного воздуха
PR	пластинчатый рекуператор
KE	электрический нагреватель
PE	подогреватель теплообменника
PF	фильтр для свежего воздуха
IF	фильтр для вытяжного воздуха

TJ	датчик температуры приточного воздуха (в комплекте)
DTJ	датчик температуры и влажности вытяжного воздуха (в комплекте)
TE	датчик температуры выбрасываемого воздуха (в комплекте)
TL	датчик температуры свежего воздуха (в комплекте)

АКУСТИЧЕСКИЕ ХАРАКТЕРИСТИКИ

Модель	L wA к окружению, дБ(А) общ.	L wA прит., дБ(А)								
		Общ.	Октавные полосы частот, Гц							
			63	125	250	500	1000	2000	4000	8000
Brissago-EC VPE 450	49	70	63	52	65	65	55	54	54	52
Brissago-EC VPE 850	59	75	63	68	72	70	67	68	62	58
Brissago-EC VPE 1400	55	78	62	61	65	69	71	61	60	53
Brissago-EC VPE 2200	60	79	61	73	73	70	66	68	70	64

ВЕСОГАБАРИТНЫЕ ХАРАКТЕРИСТИКИ

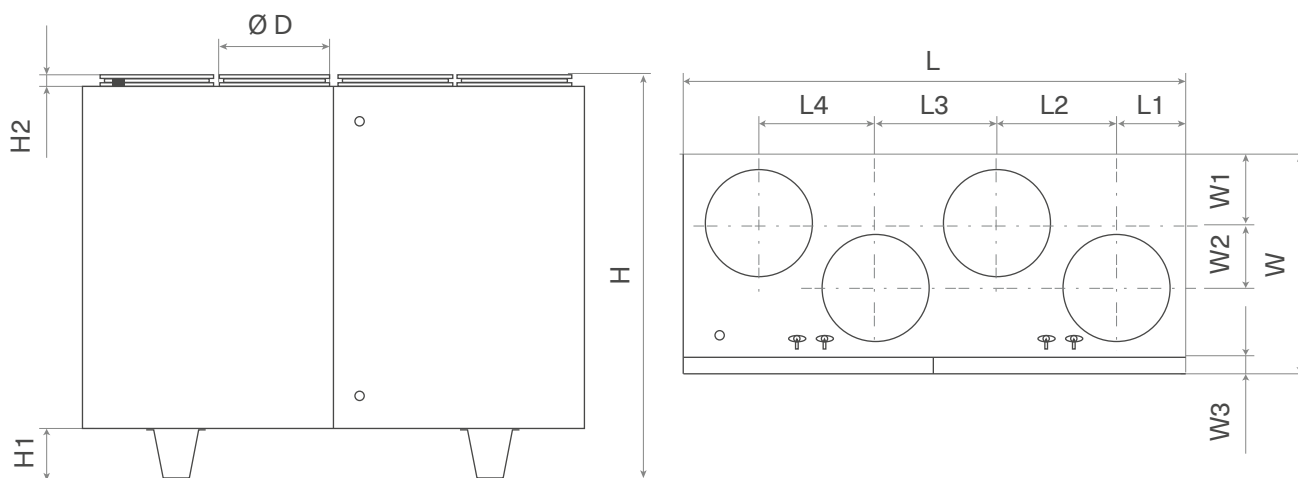

Модель	Размеры, мм													Вес, кг
	L	L1	L2	L3	L4	H	H1	H2	W	W1	W2	W3	D	
Brissago-EC VPE 450	900	130	205	230	205	855	-	40	355	120	80	30	160	68
Brissago-EC VPE 850	950	130	230	240	218	900	-	40	465	160	120	30	200	82
Brissago-EC VPE 1400	1400	190	333	342	325	1185	145	40	645	208	187	50	315	150
Brissago-EC VPE 2200	1650	225	395	410	395	1285	145	40	790	250	248	50	400	260

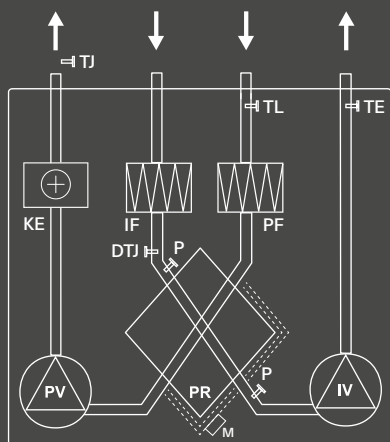

EC VPE 1400, EC VPE 2200

PV	вентилятор приточного воздуха
IV	вентилятор вытяжного воздуха
PR	пластинчатый рекуператор
KE	электрический нагреватель
PE	подогреватель теплообменника
PF	фильтр для свежего воздуха
IF	фильтр для вытяжного воздуха
TJ	датчик температуры приточного воздуха (в комплекте)
DTJ	датчик температуры и влажности вытяжного воздуха (в комплекте)

TE	датчик температуры выбрасываемого воздуха (в комплекте)
TL	датчик температуры свежего воздуха (в комплекте)
M	привод заслонки байпаса
P	дифференциальный датчик давления на рекуператоре (при наличии байпаса)



- до 60% КПД рекуператора из алюминия
- Встроенная система автоматики
- Проводной пульт управления OAZIS (в комплекте)
- 50 мм звуко- и теплоизоляция корпуса
- Управление через протокол Modbus
- Низкий уровень шума
- Компактные габариты
- Удобный монтаж



АЭРОДИНАМИЧЕСКИЕ ХАРАКТЕРИСТИКИ

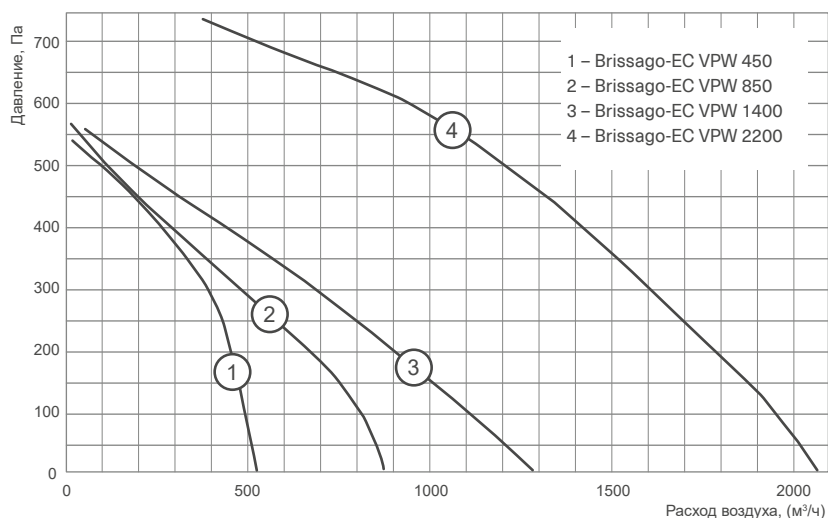

ТЕХНИЧЕСКИЕ ХАРАКТЕРИСТИКИ

№	Модель	Мощность предварительного электронагревателя, кВт	КПД рекуператора, %	Электропитание установок, В/Ф/Гц	Общая потребляемая мощность, кВт	Рабочий ток, А	Водяной нагреватель	Фильтры прит./вытяж.
1	Brissago-EC VPW 450	1,2	60	230/1/50	1,74	7,8	SHCW 200x200-3 (опция)	EU5/EU3
2	Brissago-EC VPW 800	1,2	60	230/1/50	1,80	8,2	SHCW 300x300-2 (опция)	EU5/EU3
4	Brissago-EC VPW 1500	-	54	230/1/50	0,61	2,6	В комплекте	EU5/ EU5
5	Brissago-EC VPW 2000	-	54	230/1/50	1,22	4,5	В комплекте	EU5/ EU5

КПД рекуператора указан при максимальном расходе воздуха, температуре в помещении +20 °С и влажности 60%, наружной температуре -20 °С и влажности 90%.

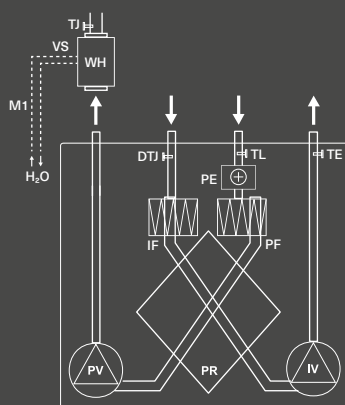

EC VPW 450, EC VPW 800

PV	вентилятор приточного воздуха
IV	вентилятор вытяжного воздуха
PR	пластинчатый рекуператор
WH	водяной нагреватель
VS	круглый каналный водяной нагреватель (в комплект поставляемого оборудования не входит)
PE	подогреватель теплообменника
PF	фильтр для свежего воздуха
IF	фильтр для вытяжного воздуха

ХАРАКТЕРИСТИКИ ВСТРОЕННЫХ ВОДЯНЫХ НАГРЕВАТЕЛЕЙ

Модель установки	Расход воздуха, м³/ч	Температура входящего воздуха, °С	Температурный график 80/60				Условный диаметр присоед. труб, мм
			Температура выходящего воздуха, °С	Мощность, кВт	Расход воды, м³/ч	Падение давления воды, кПа	
Brissago-EC VPW 1400	600	0	31	6,4	0,28	3	20
	1300	0	24	11,1	0,5	6	20
Brissago-EC VPW 2200	1000	0	37	12,5	0,54	4	20
	1800	0	30	18,5	0,83	8	20

АКУСТИЧЕСКИЕ ХАРАКТЕРИСТИКИ

Модель	L wA к окружению, дБ(А) общ.	L wA прит., дБ(А)								
		Общ.	Октавные полосы частот, Гц							
			63	125	250	500	1000	2000	4000	8000
Brissago-EC VPW 450	49	70	63	52	65	65	55	54	54	52
Brissago-EC VPW 800	59	75	63	68	72	70	67	68	62	58
Brissago-EC VPW 1500	55	78	62	61	65	69	71	61	60	53
Brissago-EC VPW 2000	60	79	61	73	73	70	66	68	70	64

ВЕСОГАБАРИТНЫЕ ХАРАКТЕРИСТИКИ

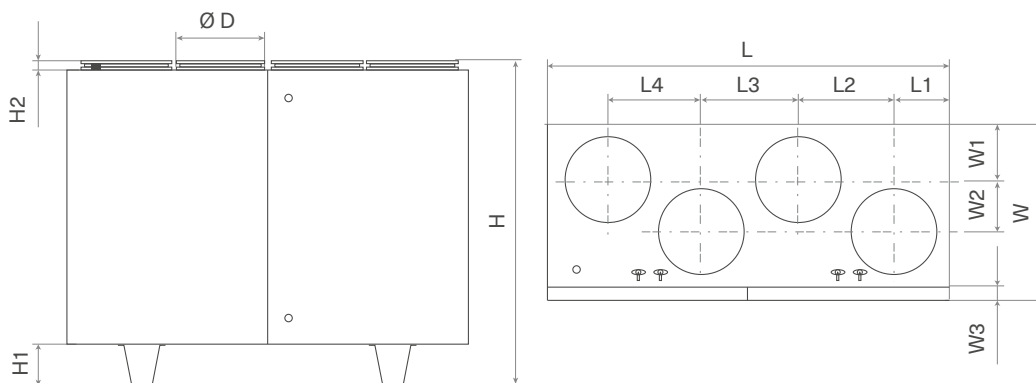

Модель	Размеры, мм													Вес, кг
	L	L1	L2	L3	L4	H	H1	H2	W	W1	W2	W3	D	
Brissago-EC VPW 450	900	130	205	230	205	855	-	40	355	120	80	30	160	68
Brissago-EC VPW 800	950	130	230	240	218	900	-	40	465	160	120	30	200	82
Brissago-EC VPW 1500	1400	190	333	342	325	1185	145	40	645	208	187	50	315	150
Brissago-EC VPW 2000	1650	225	395	410	395	1285	145	40	790	250	248	50	400	260

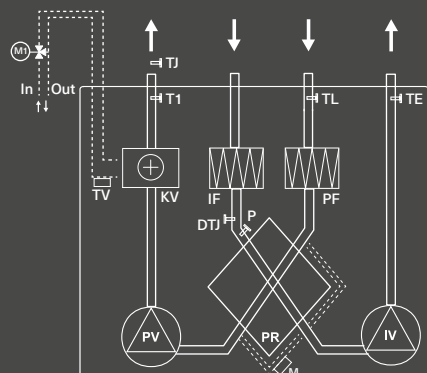

EC VPW 1000, EC VPW 1500, EC VPW 2000

PV	вентилятор приточного воздуха
IV	вентилятор вытяжного воздуха
PR	пластинчатый рекуператор
KV	водяной нагреватель
PF	фильтр для свежего воздуха
IF	фильтр для вытяжного воздуха
TJ	датчик температуры приточного воздуха (в комплекте)
DTJ	датчик температуры и влажности вытяжного воздуха (в комплекте)

TE	датчик температуры выбрасываемого воздуха (в комплекте)
TL	датчик температуры свежего воздуха (в комплекте)
M	привод заслонки байпаса
P	дифференциальный датчик давления на рекуператоре (при наличии байпаса)
TV	датчик обратной температуры воды
M1	смесительный узел (опционально)

НОВИНКА

Energolux

Серия

RIVIERA-EC



КОМПАКТНЫЕ ПРИТОЧНО-ВЫТЯЖНЫЕ ВЕНТИЛЯЦИОННЫЕ УСТАНОВКИ

ОПИСАНИЕ

RIVIERA-EC – серия компактных приточно-вытяжных установок с роторным регенератором, предназначенных для вентиляции помещений различного назначения: квартир, коттеджей, магазинов, офисов, конференц-залов и пр. Приточно-вытяжные установки этой серии обеспечивают качественный воздухообмен и создание индивидуального микроклимата в обслуживаемом помещении. Способствуют активному энергосбережению за счет использования высокоэффективного регенератора тепла и энергоэффективных EC-двигателей вентиляторов.



КОНСТРУКЦИЯ

- Премиальные мотор-колеса ZIEHL-ABEGG (Германия) с EC-двигателем – низкое энергопотребление и уровень шума
- Встроенная европейская система автоматики адаптированная для российских условий
- Русифицированный пульт управления в комплекте
- Водяной или электрический воздухонагреватель
- Фильтры высокой степени очистки F5 (F7 опционально)
- Регенератор KLINGENBURG с КПД до 78%
- Корпус с тепло- и шумоизоляцией из минеральной ваты толщиной – 50 мм

ПРЕИМУЩЕСТВА

16 моделей горизонтального и вертикального типа

Низкое энергопотребление

Компактные габариты

Производительность по воздуху до 2510 м³/час

Низкий уровень шума



- Энергоэффективность класса А
- 78% КПД регенератора
- EC-двигатели
- Компактные габариты
- Фильтр высокой степени очистки EU5
- Встроенная система автоматики
- Легкое обслуживание
- Высокое качество
- Проводной пульт управления Oasis в комплекте



РАСШИФРОВКА ОБОЗНАЧЕНИЯ



АЭРОДИНАМИЧЕСКИЕ ХАРАКТЕРИСТИКИ

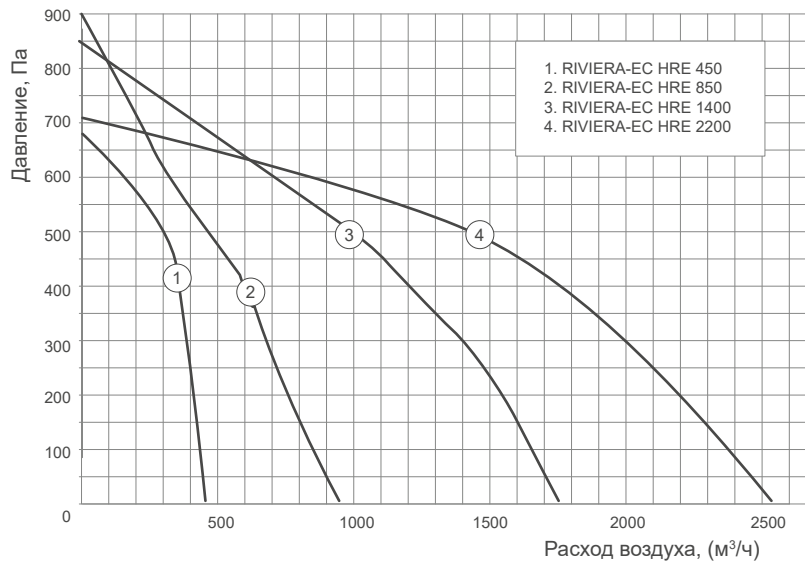

ПРИНАДЛЕЖНОСТИ

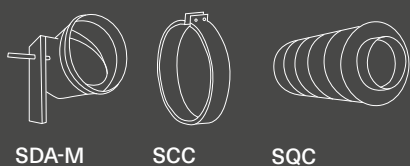

ЭЛЕКТРИЧЕСКИЕ ПРИНАДЛЕЖНОСТИ



ТЕХНИЧЕСКИЕ ХАРАКТЕРИСТИКИ

Модель	Максимальный расход воздуха, м³/ч	Встраиваемый электрический нагреватель, кВт/ф/Гц	КПД рекуператора, %	Уровень звукового давления, дБ(А)	Число фаз, напряжение, В(50Гц) / общая потребляемая мощность, кВт / рабочий ток, А		
					Электропитание установок, В/Ф/Гц	Общая потребляемая мощность установок, кВт	Рабочий ток, А
RIVIERA-EC HRE 450	450	1,5/1/50	77	49	230/1/50	2,0	10,2
RIVIERA-EC HRE 850	908	2,0/1/50	78	55	230/1/50	2,6	12,9
RIVIERA-EC HRE 1400	1705	6,0/3/50	75	57	400/3/50	7,3	14,5
RIVIERA-EC HRE 2200	2490	12,0/3/50	75	60	400/3/50	13,3	23,9

ВЕСОГАБАРИТНЫЕ ХАРАКТЕРИСТИКИ

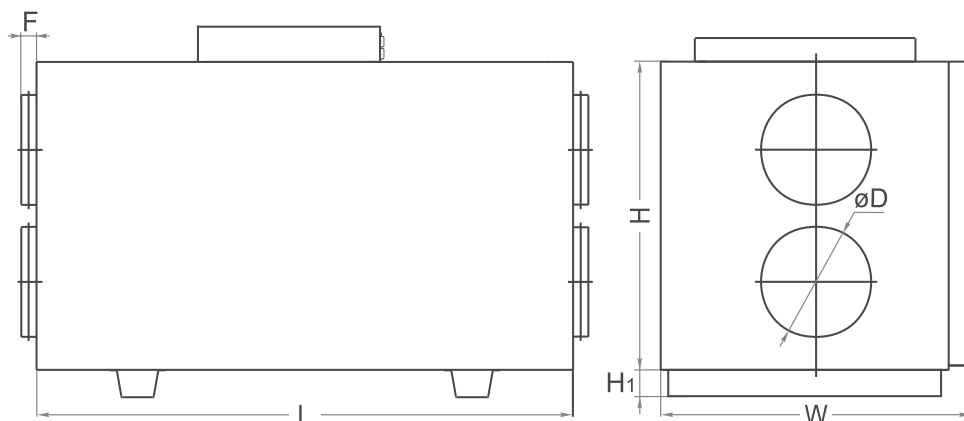

Модель	Габаритные размеры (ШхВхГ), мм	Масса, кг	Присоединительный размер, мм
RIVIERA-EC HRE 450	560x610x1000	80	200
RIVIERA-EC HRE 850	710x900x1100	135	250
RIVIERA-EC HRE 1400	860x900x1350	180	315
RIVIERA-EC HRE 2200	860x900x1350	180	315

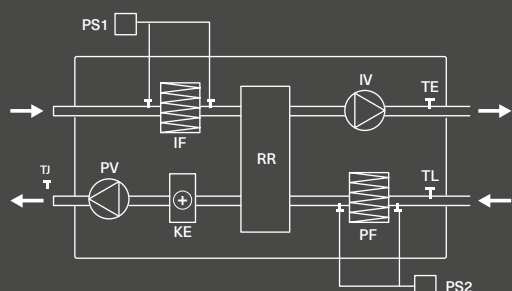

PV	вентиляторы приточного воздуха
IV	вентиляторы вытяжного воздуха
IV	вентиляторы вытяжного воздуха
IF	фильтр вытяжного воздуха
TJ	датчик температуры приточного воздуха канальный
PF	фильтр для приточного воздуха
TL	термостат наружного воздуха
TE	датчик температуры вытяжного воздуха
KE	электрический нагреватель
PS	дифференциальные датчики давления (поставляются отдельно)



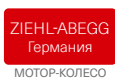

Энергоэффективность класса A



78% КПД регенератора



EC-двигатели



Компактные габариты



Фильтр высокой степени очистки



Встроенная система автоматики



Легкое обслуживание



Высокое качество



Проводной пульт управления Oasis в комплекте



РАСШИФРОВКА ОБОЗНАЧЕНИЯ

RIVIERA EC XXX XXXX

модель компактных приточно-вытяжных вентиляционных установок

тип двигателя

тип исполнения, где:
VR – вертикальное
HR – горизонтальное

тип электрического нагревателя, где:
W – водяной
E – электрический

максимальный расход воздуха, м³/час

АЭРОДИНАМИЧЕСКИЕ ХАРАКТЕРИСТИКИ

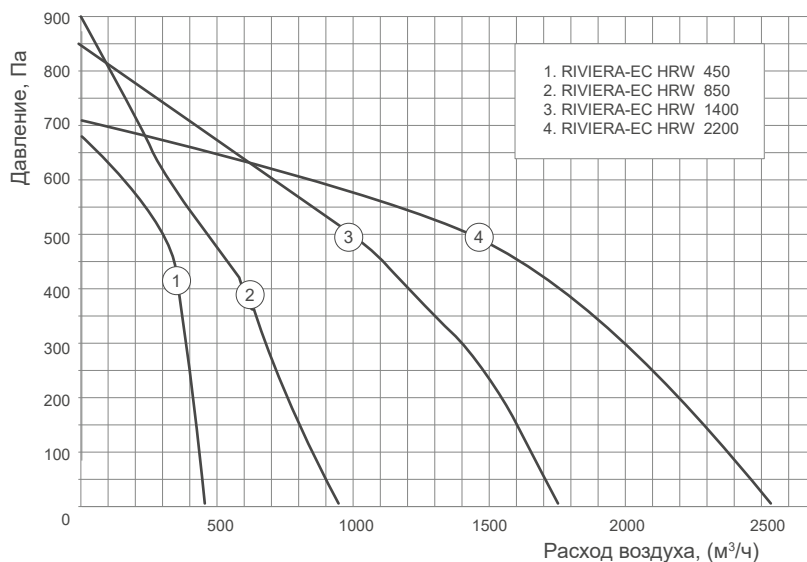

ПРИНАДЛЕЖНОСТИ

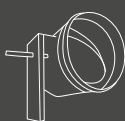

SDA-M



SCC

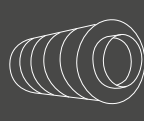

SQC

ЭЛЕКТРИЧЕСКИЕ ПРИНАДЛЕЖНОСТИ



ПУЛЬТ OAZIS



PS-500-L

ТЕХНИЧЕСКИЕ ХАРАКТЕРИСТИКИ

Модель	Максимальный расход воздуха, м³/ч	Рекомендуемый водяной нагреватель (опционально)	КПД рекуператора, %	Уровень звукового давления, дБ(А)	Число фаз, напряжение, В(50Гц) / общая потребляемая мощность, кВт / рабочий ток, А		
					Электропитание установок, В/Ф/Гц	Общая потребляемая мощность установок, кВт	Рабочий ток, А
RIVIERA-EC HRW 450	450	SHCW 200x200-2	77	49	230/1/50	0,5	3,4
RIVIERA-EC HRW 850	940	SHCW 300x300-2	78	55	230/1/50	0,5	3,7
RIVIERA-EC HRW 1400	1750	SHRW 50-30-2	77	57	230/1/50	1,1	5,5
RIVIERA-EC HRW 2200	2510	SHRW 60-35-2	75	60	230/1/50	1,1	5,5

ВЕСОГАБАРИТНЫЕ ХАРАКТЕРИСТИКИ

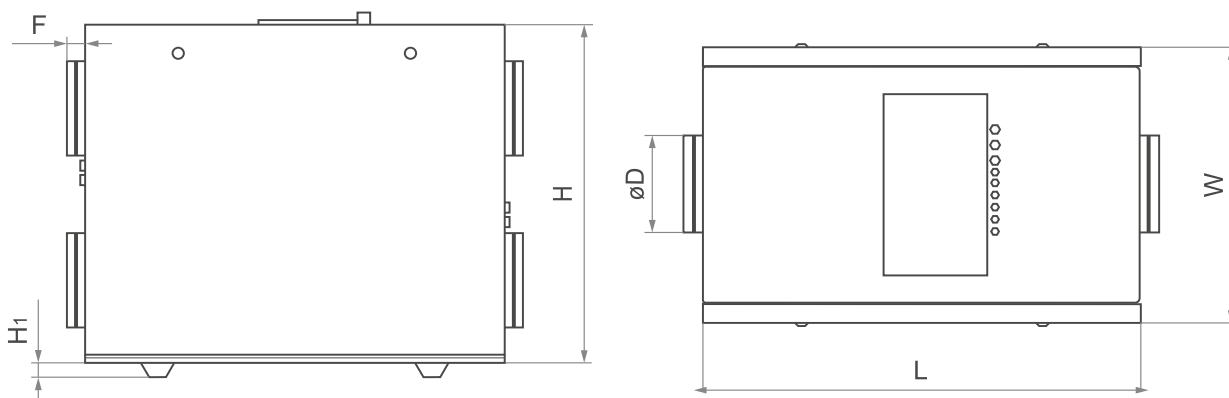

Модель	Размеры, мм						Вес, кг
	L	W	H	H1	D	F	
Riviera-EC HRW 450	1000	560	610	40	200	50	80
Riviera-EC HRW 850	1200	710	940	40	250	50	135
Riviera-EC HRW 1400	1450	860	1040	70	315	50	190
Riviera-EC HRW 2200	1450	860	1040	70	315	50	195

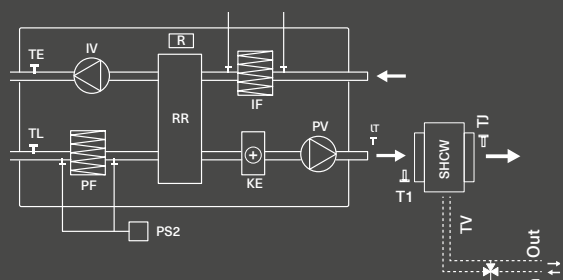

PV	вентиляторы приточного воздуха
IV	вентиляторы вытяжного воздуха
RR	роторный рекуператор
PF	фильтр для свежего воздуха
IF	фильтр для вытяжного воздуха
SHCW	водяной канальный нагреватель (в комплект поставки не входит)
TL	термостат наружного воздуха
TE	датчик температуры вытяжного воздуха



серия
RIVIERA-EC

УСТАНОВКИ ВЕРТИКАЛЬНОГО ТИПА С РОТОРНЫМ РЕГЕНЕРАТОРОМ
С ЭЛЕКТРИЧЕСКИМ НАГРЕВАТЕЛЕМ



- Энергоэффективность класса А
- 78% КПД регенератора
- EC-двигатели
- Компактные габариты
- Фильтр высокой степени очистки
- Встроенная система автоматики
- Легкое обслуживание
- Высокое качество
- Проводной пульт управления Oasis в комплекте



РАСШИФРОВКА ОБОЗНАЧЕНИЯ

RIVIERA EC XXX XXXX

- модель компактных приточно-вытяжных вентиляционных установок
- тип двигателя
- тип исполнения, где:
VR – вертикальное
HR – горизонтальное
- тип электрического нагревателя, где:
W – водяной
E – электрический
- максимальный расход воздуха, м³/час

АЭРОДИНАМИЧЕСКИЕ ХАРАКТЕРИСТИКИ

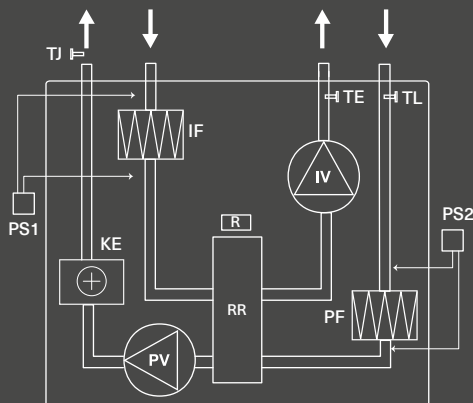
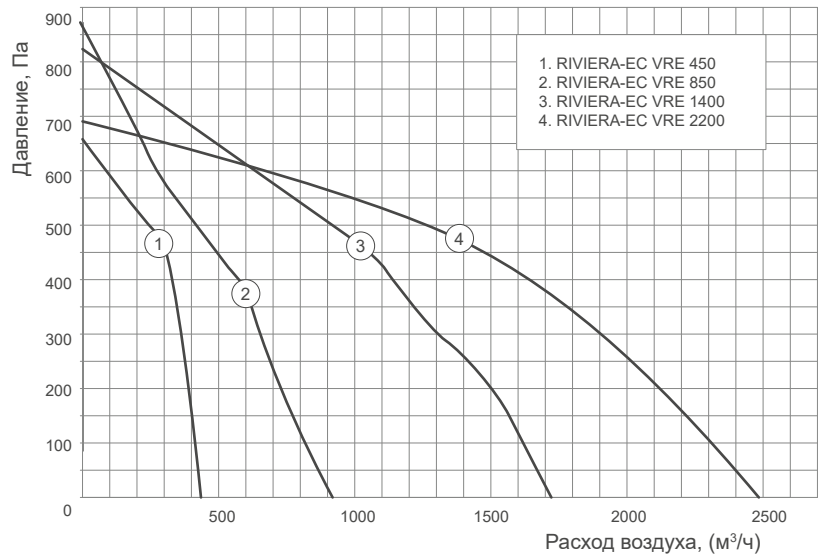

RIVIERA-EC VRE 450,850

PV	вентилятор приточного воздуха
IV	вентилятор вытяжного воздуха
RR	роторный регенератор
KE	электрический нагреватель
PF	фильтр для приточного воздуха
IF	фильтр для вытяжного воздуха
TJ	датчик температуры приточного воздуха канальный
TE	датчик температуры вытяжного воздуха
TL	термостат наружного воздуха
PS	дифференциальные датчики давления (поставляются отдельно)

ПРИНАДЛЕЖНОСТИ

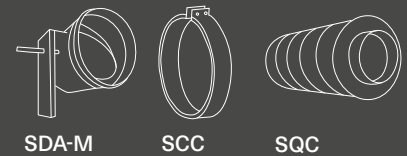

ТЕХНИЧЕСКИЕ ХАРАКТЕРИСТИКИ

Модель	Максимальный расход воздуха, м³/ч	Основной электрический нагреватель, кВт/ф/Гц	КПД рекуператора, %	Уровень звукового давления, дБ(А)	Число фаз, напряжение, В(50Гц) / общая потребляемая мощность, кВт / рабочий ток, А		
					Электропитание установок, В/Ф/Гц	Общая потребляемая мощность установок, кВт	Рабочий ток, А
RIVIERA-EC VRE 450	450	1,5/1/50	77	49	230/1/50	2,0	10,2
RIVIERA-EC VRE 850	908	2,0/1/50	78	55	230/1/50	2,6	12,9
RIVIERA-EC VRE 1400	1705	6,0/3/50	77	57	400/3/50	7,3	14,5
RIVIERA-EC VRE 2200	2490	12,0/3/50	75	60	400/3/50	13,3	23,9

ВЕСОГАБАРИТНЫЕ ХАРАКТЕРИСТИКИ

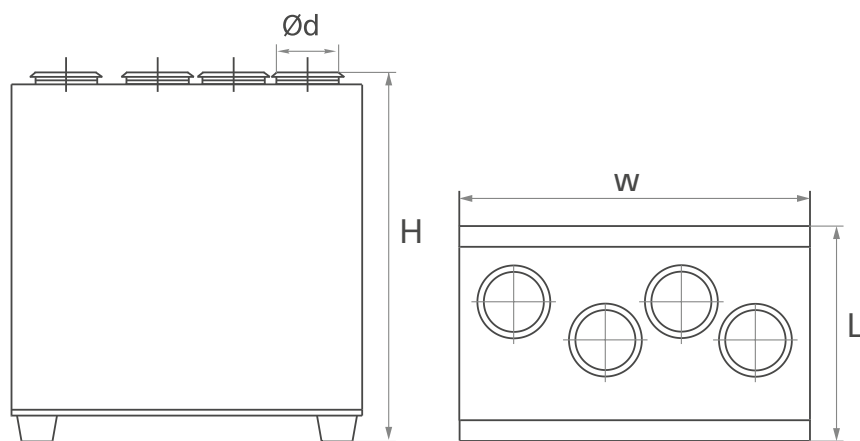

Модель	Габаритные размеры (ШxВxГ), мм	Масса, кг	Присоединительный размер, мм
RIVIERA-EC VRE 450	900x560x920	79,5	Ø160
RIVIERA-EC VRE 850	1350x710x1350	108	Ø250
RIVIERA-EC VRE 1400	1500x860x1500	180	Ø315
RIVIERA-EC VRE 2200	1500x860x1500	192	Ø400

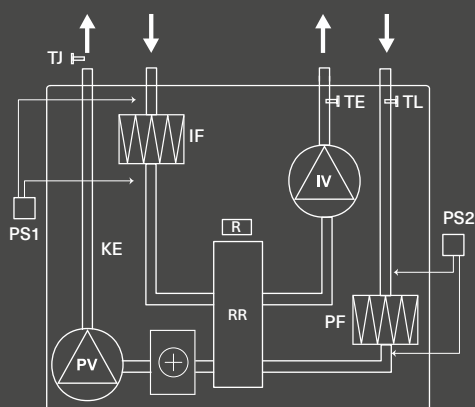

RIVIERA-EC VRE 1400,2200

PV	вентилятор приточного воздуха
IV	вентилятор вытяжного воздуха
RR	роторный регенератор
KE	электрический нагреватель
PF	фильтр для приточного воздуха
IF	фильтр для вытяжного воздуха
TJ	датчик температуры приточного воздуха канальный
TE	датчик температуры вытяжного воздуха
TL	термостат наружного воздуха
PS	дифференциальные датчики давления (поставляются отдельно)

ЭЛЕКТРИЧЕСКИЕ ПРИНАДЛЕЖНОСТИ



PS-500-L

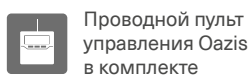
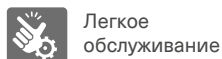
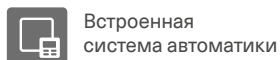
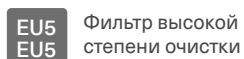
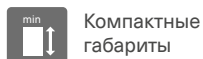
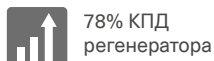
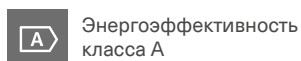
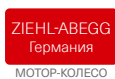

РАСШИФРОВКА ОБОЗНАЧЕНИЯ

RIVIERA EC XXX XXXX

модель компактных приточно-вытяжных вентиляционных установок

тип двигателя

тип исполнения, где:
VR – вертикальное
HR – горизонтальное

тип электрического нагревателя, где:
W – водяной
E – электрический

максимальный расход воздуха, м³/час

АЭРОДИНАМИЧЕСКИЕ ХАРАКТЕРИСТИКИ

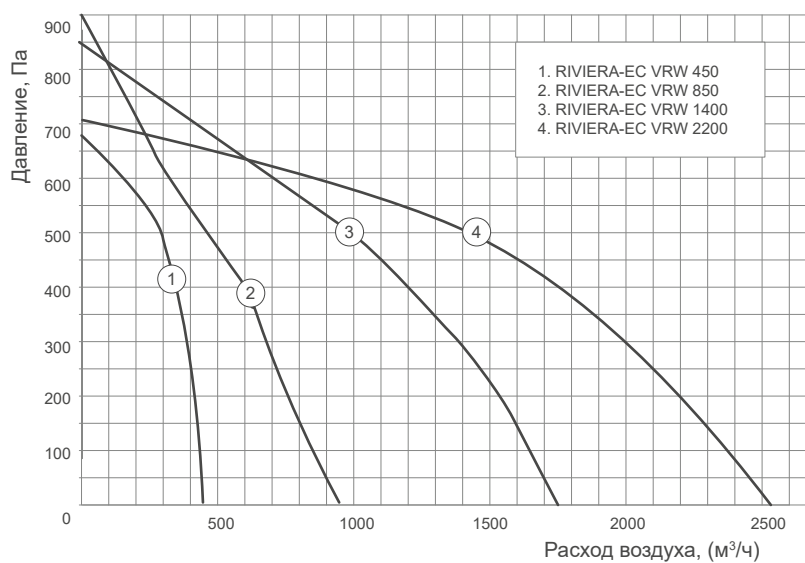

ПРИНАДЛЕЖНОСТИ

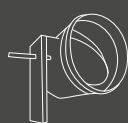

SDA-M



SCC

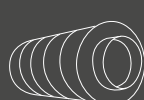

SQC

ЭЛЕКТРИЧЕСКИЕ ПРИНАДЛЕЖНОСТИ



PS-500-L

ТЕХНИЧЕСКИЕ ХАРАКТЕРИСТИКИ

Модель	Максимальный расход воздуха, м³/ч	Рекомендуемый водяной нагреватель (опционально)	КПД рекуператора, %	Уровень звукового давления, дБ(А)	Число фаз, напряжение, В(50Гц) / общая потребляемая мощность, кВт / рабочий ток, А		
					Электропитание установок, В/Ф/Гц	Общая потребляемая мощность установок, кВт	Рабочий ток, А
RIVIERA-EC VRW 450	450	SHCW 200x200-3	77	49	230/1/50	0,5	3,4
RIVIERA-EC VRW 850	940	SHCW 300x300-2	78	55	230/1/50	0,5	3,7
RIVIERA-EC VRW 1400	1750	SHRW 50-30-2	77	57	230/1/50	1,1	5,5
RIVIERA-EC VRW 2200	2510	SHRW 60-35-2	75	60	230/1/50	1,1	5,5

ВЕСОГАБАРИТНЫЕ ХАРАКТЕРИСТИКИ

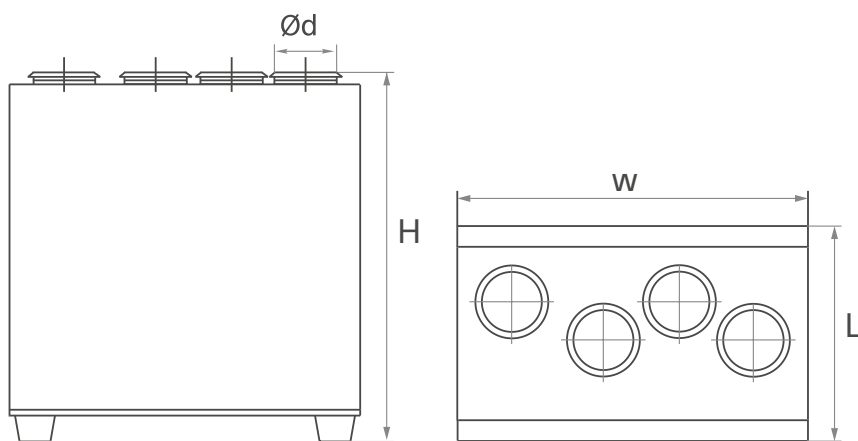

Модель	Габаритные размеры (ШxВxГ), мм	Масса, кг	Присоединительный размер, мм
RIVIERA-EC VRW 450	900x560x920	79	Ø160
RIVIERA-EC VRW 850	1350x710x1350	104	Ø250
RIVIERA-EC VRW 1400	1500x860x1500	178	Ø315
RIVIERA-EC VRW 2200	1500x860x1500	190	Ø400

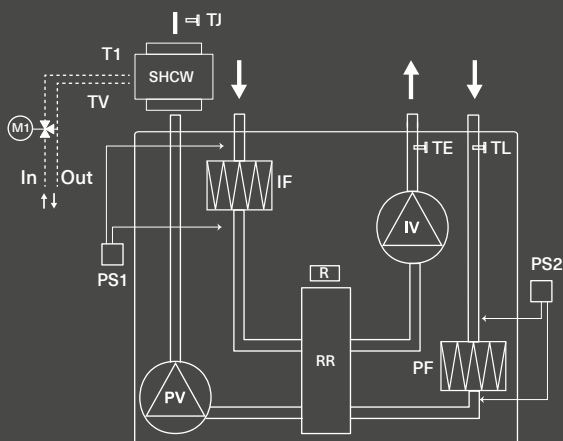

RIVIERA-EC VRW

PV	вентилятор приточного воздуха
IV	вентилятор вытяжного воздуха
PF	фильтр для приточного воздуха
IF	фильтр для вытяжного воздуха
SHCW	водяной каналный нагреватель (в комплект поставки не входит)
RR	роторный регенератор
T1	датчик температуры обратной воды
TJ	датчик температуры приточного воздуха каналный
TE	датчик температуры вытяжного воздуха
TL	термостат наружного воздуха
PS	дифференциальные датчики давления (поставляются отдельно)



Energolux



**КАРКАСНО-ПАНЕЛЬНЫЕ
ВЕНТИЛЯЦИОННЫЕ УСТАНОВКИ**



Energolux

Серия

EnergAir

КАРКАСНО-ПАНЕЛЬНЫЕ ВЕНТИЛЯЦИОННЫЕ УСТАНОВКИ

ОПИСАНИЕ

Модельный ряд каркасно-панельных установок представлен 4-мя сериями EnergoAir и полностью адаптирован для применения в условиях российского климата. Установки могут быть общепромышленного назначения, медицинского назначения, для применения в чистых помещениях, крышного исполнения и исполнения для эксплуатации при низких температурах.



КОНСТРУКЦИЯ

- Запатентованные колеса ZIEHL-ABEGG (Германия) – ведущий мировой производитель
- Электродвигатели SIEMENS (Германия) с классом эффективности E12 или опциональные ЕС-двигатели наивысшего класса E14
- Альтернативная группа вентиляторов с электродвигателями AIP – крупнейший российский производитель электродвигателей
- Корпус из профиля AROSIO (Италия) с запатентованной системой STOPPER
- А-класс герметичности корпуса по EN 1886:2008, благодаря креплению панелей с помощью клиновых зажимов, а не саморезов.
- Класс коррозионной стойкости C3

ПРЕИМУЩЕСТВА

27 стандартных типоразмеров

Расход воздуха от 800 до 140 000 м³/ч

Класс энергоэффективности А

ВНУТРЕННЯЯ
УСТАНОВКАПРОСТОЙ
МОНТАЖВЫСОКОЕ
КАЧЕСТВО

Стандартное исполнение используется в основном для монтажа оборудования внутри помещения. Агрегаты обеспечивают работу вентиляции и кондиционирования объектов различного назначения: офисные здания, коттеджи и таунхаусы, спортивные сооружения, культурно-развлекательные и торговые центры; все типы помещений коммерческого назначения, рестораны, предприятия общественного питания и пр.

- Модульная конструкция облегчает транспортировку и монтаж.
- Подвесное исполнение позволяет расположить оборудование в подпотолочное пространство как для вновь возводимых, так и уже существующих зданий.
- Повышенная жесткость конструкций.
- Самоцентрирующиеся крепления обеспечивают плотное соединение секций друг к другу, исключая утечки воздуха.
- Удобное обслуживание через сервисные люки.
- Оптимальное сочетание секций.
- Широкий выбор вариантов компоновки: прямоточные, приточно-вытяжные установки с рециркуляцией, приточно-вытяжные установки с рекуперацией тепла, приточно-вытяжные установки с гликолевым рекуператором.





НАРУЖНАЯ
УСТАНОВКА



ИЗОЛЯЦИЯ
ЗВУК/ТЕПЛО



ВЫСОКОЕ
КАЧЕСТВО



ПРОСТОЙ
МОНТАЖ

Наружное исполнение агрегатов необходимо для эксплуатации установок на открытом воздухе. Монтаж на подготовленных площадках кровли здания. Агрегаты обеспечивают работу вентиляции и кондиционирования на объектах различного назначения: офисные здания, спортивные сооружения, культурно-развлекательные и торговые центры.

- Специальная крыша из оцинкованной стали для защиты установки от атмосферных осадков (в комплекте).
- Защитные козырьки со стороны всасывания и нагнетания воздуха (опция).
- Воздушный клапан внутренней установки (в комплекте).
- Утепленное исполнение клапана с периметральным обогревом (опция) или подогрев ТЭНами (опция) для работы установки при экстремально низких температурах.
- Специальная конструкция створок клапана, предотвращающая теплопотери.
- Повышенная герметичность и жесткость корпуса.



СПЕЦ
ИСПОЛНЕНИЕ



ВНУТРЕННЯЯ
УСТАНОВКА



ПРОСТОЙ
МОНТАЖ



ВЫСОКОЕ
КАЧЕСТВО



ПОД ЗАКАЗ

Гигиеническое исполнение установок специально разработано для вентиляции и кондиционирования объектов с более высокими требованиями к чистоте приточного воздуха. Агрегаты обеспечивают работу вентиляции в учреждениях медицинского назначения (центры, поликлиники, больницы, санатории и пр.), для фармацевтической и электронной промышленности, пищевых производств и пр.

- Для удобства обслуживания, с целью очистки и дезинфекции, все внутренние поверхности агрегата абсолютно гладкие и изготовлены из нержавеющей стали, стойкие к коррозии.
- Для герметизации швов применяется специальный антигрибковый герметик.
- Высокоэффективные фильтры карманного типа со степенью очистки G4, F5, F7, F9. В случае требования особо тонкой очистки воздуха - H14 (опция).
- Инспекционные пустые секции для облегчения доступа к основным элементам агрегата (опция).
- Секция для подключения парового увлажнителя с поддоном для отвода конденсата (опция).
- Смотровые окна в панелях и внутренняя подсветка (опция).

МОТОР-КОЛЕСО
 ВОДЯНОЙ НАГРЕВАТЕЛЬ
 ЭЛЕКТРИЧЕСКИЙ НАГРЕВАТЕЛЬ
 ФРЕОН
 ПЛАСТИНЧАТЫЙ РЕКУПЕРАТОР
 РОТОРНЫЙ РЕКУПЕРАТОР
 ГЛИКОЛЕВЫЙ РЕКУПЕРАТОР

- А класс эффективности
- Диапазон работы -60...+40 °С
- Компактные размеры
- Толщина корпуса 25 мм и 45 мм
- Удобное обслуживание
- Высокое качество
- Наружное исполнение
- Внутреннее исполнение

Класс энергоэффективности А
 7 стандартных компактных типоразмеров
 Расход воздуха от 500 м³/ч до 14 000 м³/ч
 Толщина изоляции 25 мм и 45 мм
 Вариабельность компоновки
 Напольное или подвесное исполнение

Energolux Small										
Типоразмер	Расход воздуха м³/час									
	0	1000	2000	3000	4000	5000	6000	7000	8000	11000
Energolux 100-50										
Energolux 80-50										
Energolux 70-40										
Energolux 60-35										
Energolux 60-30										
Energolux 50-30										
Energolux 50-25										

РАЗМЕРЫ СЕЧЕНИЯ ВЕНТИЛЯЦИОННЫХ УСТАНОВОК

Energolux Small							
Типоразмер	50-25	50-30	60-30	60-35	70-40	80-50	100-50
Ширина, мм	710	710	810	810	910	1010	1225
Высота, мм	470	520	520	570	620	720	740

Energolux Elegant										
Типоразмер	Расход воздуха м³/час									
	0	20 000	40 000	60 000	80 000	100 000	120 000	140 000		
Energolux 20 (50)										
Energolux 18 (50)										
Energolux 16 (50)										
Energolux 14 (50)										
Energolux 12 (50)										
Energolux 10 (50)										
Energolux 8 (50)										
Energolux 6 (50)										
Energolux 4 (50)										
Energolux 2 (50)										

РАЗМЕРЫ СЕЧЕНИЯ ВЕНТИЛЯЦИОННЫХ УСТАНОВОК

Energolux Elegant										
Типоразмер	2 (50)	4 (50)	6 (50)	8 (50)	10 (50)	12 (50)	14 (50)	16 (50)	18 (50)	20 (50)
Ширина, мм	1100	1100	1320	1435	1660	2045	2485	2485	3320	4090
Высота, мм	1100	1320	1320	1435	1660	2045	2045	2485	3320	3320



ВЕНТИЛЯТОРНАЯ ГРУППА

Применяются запатентованные рабочие колеса ведущего мирового производителя ZIEHL-ABEGG (Германия). Возможность гибкой конфигурации системы обеспечивается за счет применения АС электродвигателей SIEMENS (Германия) с классом эффективности E12 и ЕС двигателей с наивысшим классом эффективности E14 или применение альтернативных двигателей АИР – крупнейшего российского производителя электродвигателей. Для снижения вибраций и увеличения срока службы осуществляется балансировка каждой пары и всех типоразмеров «колесо-двигателей».



РОТОРНЫЙ РЕГЕНЕРАТОР

Исключительно высокая эффективность роторного регенератора от немецкого концерна KLINGENBURG обеспечивает рекордное КПД в 90%, а благодаря улучшенному уплотнителю (более, чем в два раза), удалось сократить перетекание воздуха, по сравнению с обычными регенераторами.



ПЛАСТИНЧАТЫЙ ПЕРЕКРЕСТНОТОЧНЫЙ РЕКУПЕРАТОР

Пластинчатый перекрестноточный рекуператор ведущего шведского производителя HEATEX. Рекуператор комплектуется клапаном байпаса на все сечение, что позволяет снизить время разморозки, перекрывая доступ приточного воздуха в рекуператор. На вытяжном канале установлены каплеуловитель и поддон. Возможно применение рекуператора с эпоксидным покрытием, для работы в агрессивных средах.



ТЕПЛООБМЕННИКИ

Применяются Cu-Al теплообменники производства LuVe (Италия). Высокая эффективность достигается за счет оптимизированного шага оребрения и уменьшенного аэродинамического сопротивления. Калачи с увеличенной толщиной стенки 0,35 мм позволяют снизить риск разрыва при разморозки теплообменников. Каплеуловители от AROSIO специальной формы позволяют использовать их при высоких скоростях без потери по эффективности. Максимальная температура теплоносителя 130 °С, давление 1,6 МПа, возможность работы с этилен/пропилен гликолевыми смесями. Возможность применения хладагентов R407C, R507, R410A, R314a. Максимальное количество рядов – 12.



ЭЛЕКТРИЧЕСКИЙ НАГРЕВАТЕЛЬ

Нагревательные элементы мощностью от 7,5 кВт до 120 кВт из термостойкой нержавеющей стали, закрепленной на керамических изоляторах. Применение разделения общей мощности на ступени позволяет значительно экономить при монтаже и эксплуатации. Для защиты от перегрева используются двухступенчатая защита от перегрева, для плавного регулирования мощности применяются твердотельные реле.



ФИЛЬТРЫ

Высокоэффективные фильтры карманного и кассетного типа с множеством степеней очистки (от EU3 до EU14) позволяют легко подобрать нужный класс фильтрации под любой тип объекта. Герметичное прилегание фильтров класса выше F7 достигается за счет применения специальных прижимов, что обеспечивает отсутствие возможности «перетекания» воздуха вокруг рамки.



ВОЗДУШНЫЙ КЛАПАН

Применяются скрытые от потока поворотные шестерни производства AROSIO (Италия), что увеличивает ресурс воздушного клапана и устраняет возможность поломки шестерни при попадании инородных предметов в клапан.

Для северных регионов клапаны опционально снабжаются периметральным электрическим подогревом или ТЭНами, что позволяет эксплуатировать установки до -40 °С.



ГЕРМЕТИЧНОЕ СОЕДИНЕНИЕ ПАНЕЛЕЙ

Применение корпуса из профиля AROSIO (Италия) с запатентованной системой STOPPER позволяет обеспечивать герметичность корпуса А-класса по EN 1886:2008. Это достигается за счет того, что панели крепятся клиновыми зажимами, при этом саморезы не применяются. Поверхность панелей окрашивается специализированной высокостойкой эмалевой краской, которая обеспечивает класс коррозионной стойкости С3.

Energolux

A close-up, black and white photograph of a car's tachometer. The dial is dark with white markings and numbers. The needle is positioned between 1 and 2. A red rectangular overlay is placed over the center of the image, containing the text 'ЭЛЕМЕНТЫ АВТОМАТИКИ'. The tachometer has a scale from 0 to 6, with 'OFF' at the 0 position. The text 'READY' and 'rpm x 1000' are visible at the bottom of the dial, along with a 'P' in a circle.

ЭЛЕМЕНТЫ АВТОМАТИКИ

SRE-E ПЯТИСТУПЕНЧАТЫЙ ТРАНСФОРМАТОР С ТЕРМОЗАЩИТОЙ



ТЕХНИЧЕСКИЕ ДАННЫЕ

Электропитание: 230 В, 50 Гц, 1 ф.
 Класс защиты: 2
 Окружающая температура: +5...+40 °С.
 Степень защиты: IP54

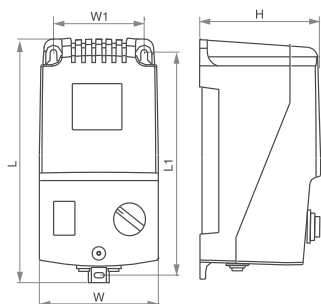

Тип регулятора	Макс. ток, А	Ступени регулирования (напряжение, В/ток, А) при положении переключателя:				
		1	2	3	4	5
SRE-E-1,5-T	1,5	115/1,5	135/1,5	155/1,5	180/1,5	230/1,5
SRE-E-2,0-T	2,0	65/0,9	110/1,5	135/1,7	170/2,0	230/2,0
SRE-E-3,0-T	3,0	70/1,5	85/1,8	105/2,2	145/2,7	230/3,0
SRE-E-5,0-T	5,0	80/4,0	105/4,3	135/4,6	170/5,0	230/5,0
SRE-E-7,0-T	7,0	80/6,0	105/6,3	135/6,6	170/7,0	230/7,0
SRE-E-10,0-T	10,0	80/6,5	105/7,5	135/8,5	170/10,0	230/10,0
SRE-E-14,0-T	14,0	80/8,0	105/9,5	135/11	170/12,5	230/14,0

Модель	Размеры, мм					Крепление	Вес, кг
	W	L	H	W1	L1		
SRE-E-1,5-T	90	175	95	71	157	M4	1,6
SRE-E-2,0-T	90	175	95	71	157	M4	2,0
SRE-E-3,0-T	90	175	95	71	157	M4	2,5
SRE-E-5,0-T	123	240	125	105	220	M6	4,2
SRE-E-7,0-T	123	240	125	105	220	M6	5,4
SRE-E-10,0-T	147	277	155	113	255	M6	6,2
SRE-E-14,0-T	147	277	155	113	255	M6	10,5

SRE-D ПЯТИСТУПЕНЧАТЫЙ ТРАНСФОРМАТОР С ТЕРМОЗАЩИТОЙ



ТЕХНИЧЕСКИЕ ДАННЫЕ

Электропитание: 400 В, 50 Гц, 3 ф.
 Класс защиты: I
 Окружающая температура: +5...+30 °С.
 Степень защиты: IP21

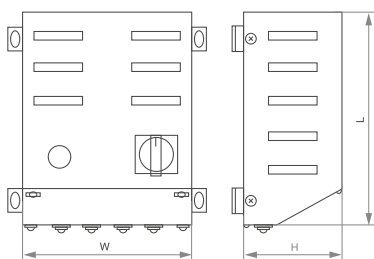

Тип регулятора	Макс. ток, А	Размеры, мм		
		W	L	H
SRE-D-1,5-T	1,5	250	250	130
SRE-D-2,0-T	2,0	250	250	130
SRE-D-4,0-T	4,0	300	300	150
SRE-D-5,0-T	5,0	300	300	150
SRE-D-7,0-T	7,0	460	300	190
SRE-D-10,0-T	10,0	460	300	190
SRE-D-14,0-T	14,0	460	300	190

Положение переключателя	Напряжение, В
0	0
1	95
2	145
3	190
4	240
5	400

MTY-2,5 ОДНОФАЗНЫЙ ТИРИСТОРНЫЙ РЕГУЛЯТОР СКОРОСТИ



ТЕХНИЧЕСКИЕ ДАННЫЕ

Электропитание: 230 В, 50 Гц, 1 ф.
 Степень защиты: IP44

	MTY-2,5
Максимальный ток, А	2,5
Габаритные размеры, мм	84×81×55
Вес, г	220

ATR-E/ATR-D ПЯТИСТУПЕНЧАТЫЙ ТРАНСФОРМАТОР С ТЕРМОЗАЩИТОЙ



ТЕХНИЧЕСКИЕ ДАННЫЕ

Класс защиты: I
Окружающая температура: до +40 °С.
Степень защиты: IP 00
Класс изоляции В (130° С),

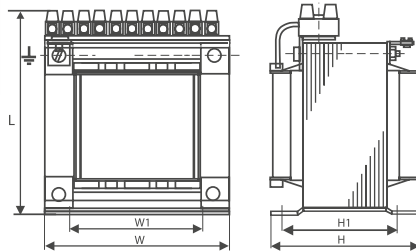

Тип регулятора	Напряжение, А	Рабочий ток, А	Размеры, мм					Вес, кг
			W	H	L	W1	H1	
ATRE-1,5	230	1,5	84	60	100	64	46	1,87
ATRE-2,0	230	2,0	84	60	100	64	46	1,6
ATRE-3,0	230	3,0	84	74	100	64	60	3,19
ATRE-5,0	230	5,0	96	86	115	84	70	4,58
ATRE-7,0	230	7,0	120	88	130	90	70	5,88
ATRE-10,0	230	11,0	120	100	130	90	82	8,19
ATRE-14,0	230	14,0	150	172	175	122	87	10,65
ATRD-1,5	400	1,5	84	74	100	64	60	1,6
ATRD-3,0	400	3,0	120	88	130	90	70	3,8
ATRD-4,0	400	4,0	120	100	143	90	82	4,6
ATRD-7,0	400	7,0	120	120	143	90	102	6,2
ATRD-10,0	400	10,0	135	142	160	104	126	8,5
ATRD-14,0	400	14,0	174	152	164	125	138	15,0

VLT MicroDrive ЧАСТОТНЫЙ ПРЕОБРАЗОВАТЕЛЬ



ТЕХНИЧЕСКИЕ ДАННЫЕ

Сеть питания (L1, L2, L3)	
Напряжение питания	380-480 В + 10%
Частота питающей сети	50/60 Гц
Коэффициент мощности (cos φ) около 1	(>0,98)
Частота коммутации входа L1, L2, L3	Не более 1 раза в минуту
Выходные данные (U, V, W)	
Выходное напряжение	0-100% от напряжения питания
Частота коммутации выхода U, V, W	Без ограничения
Время разгона	1-3600 с
Выходная частота	0-400 Гц
Цифровые входы	
Число программируемых цифровых входов	4
Логика	PNP или NPN
Уровень напряжения	0-24 В постоянного тока
Аналоговые выходы	
Число аналоговых входов	2
Типы аналоговых входов	напряжение или ток
Уровень напряжения	От 0 В до +10 В
Уровень тока	От 0/4-20 мА
Аналоговые выходы (могут использоваться в качестве цифровых выходов)	
Число программируемых аналоговых выходов	2
Диапазон токов на аналоговом выходе	0/4-20 мА
Релейные выходы	
Число программируемых релейных выходов	2 (240 В переменного тока, 2 А и 400 В переменного тока, 2 А)
Сетевые протоколы	
Стандартные встроенные протоколы	N2 Metasys
BACnet MSTP	FLN Apogee
FC Protocol	Modbus RTU (RS 485)

SA-MINI КОМПАКТНЫЕ МОДУЛИ УПРАВЛЕНИЯ ДЛЯ СИСТЕМ С ЭЛЕКТРИЧЕСКИМ НАГРЕВАТЕЛЕМ

3 модели для нагревателей 3,7; 6,4 и 17 кВт.

НАЗНАЧЕНИЕ

Управление системами приточной вентиляции с электрическим нагревателем.

ПРИМЕНЕНИЕ

Системы с вентиляторами, которые поддерживают функцию регулирования скорости вращения путем изменения питающего напряжения.

Модули обеспечивают:

- включение вентиляционной системы, индикацию аварийных и рабочих режимов;
- регулирование температуры в диапазоне 5–30 °С;
- управление приводом воздушной заслонки 230 В;
- управление работой и контроль состояния вентилятора;
- контроль состояния электронагревателя (отключение при перегреве ТЭНов);
- контроль загрязнения воздушного фильтра (реле дифф. давления PS-500-L поставляется отдельно);
- ступенчатое регулирование скорости вентиляторов;
- отключение системы вентиляции при возникновении аварийных ситуаций;
- отключение системы вентиляции по сигналу пожарной сигнализации.



IP 65

СТЕПЕНЬ
ЗАЩИТЫ

NTC 12 K

ТЕРМОМЕТР
СОПРОТИВЛЕНИЯ

РАСШИФРОВКА ОБОЗНАЧЕНИЯ

SA

mini

17

мощность электронагревателя в киловаттах

серия модулей управления в компактном корпусе

модуль управления марки

Регулирование производительности с пульта ARC 121.

Функции: индикация «Работа», «Авария», «Фильтр»; переключатели режима «Стоп»—«Пуск»—«Пуск с ТЭН» и скорости вращения вентилятора «I—II—III».

Пульт управления ARC121 и каналный датчик температуры ETF-1144/99-AN-NTC поставляются отдельно.

КОНСТРУКЦИЯ И МАТЕРИАЛЫ

Шкаф управления на основе контроллера TC в металлическом (у SA-mini-17) или пластиковом корпусе IP55.

МОНТАЖ

Вертикальный на стене внутри любых помещений, за исключением помещений с агрессивными химическими средами.

ПРИНАДЛЕЖНОСТИ



ETF-1144/99-AN-NTC



PS-500-L

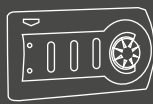

ARC 121

ТЕХНИЧЕСКИЕ ДАННЫЕ

	SA-mini-3,7	SA-mini-6,4	SA-mini-17
Температура окружающей среды, °C	0...50		
Относительная влажность воздуха (макс.), %	90		
Степень защиты	IP 55		
Нагреватель	электрический (ТЭН)		
Привод воздушной заслонки, В	220		
Тип регулятора температуры	ТС		
Подключаемые датчики	ETF-1144/99-NTC — 1 шт.		
Диапазон регулирования температуры, °C	5...40		
Мощность двигателя вентилятора (макс.), кВт	0,35 (0,6 для SA-mini-17) (1 ф., 220 В)		
Напряжение двигателя вентилятора, ф.; В	1; 220		
Количество регулирующих выходов	1 (ШИМ)		
Мощность ТЭН, кВт	до 3,7	до 6,4	до 17
Напряжение ТЭН, ф.; В	1; 220	2; 380	3; 380
Регулятор температуры	ТС-F3,7/1	ТС-F6,4/2	ТС2×17/3
Корпус	пластиковый накладной		металлический накладной
Размеры корпуса, мм	190×240×160		400×400×200
Масса, кг	5	5	12

Варианты схем соединения

SA-mini-3,7

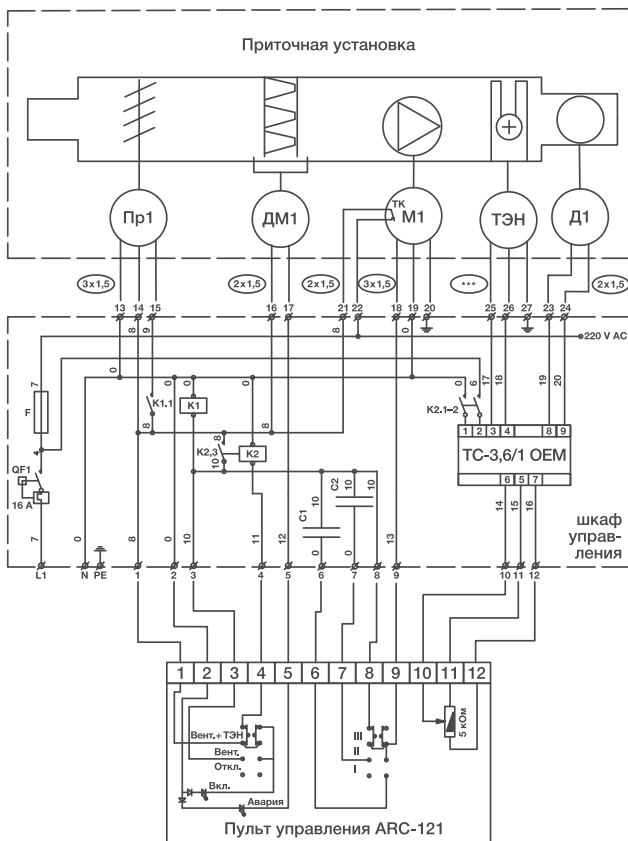

SA-mini-17

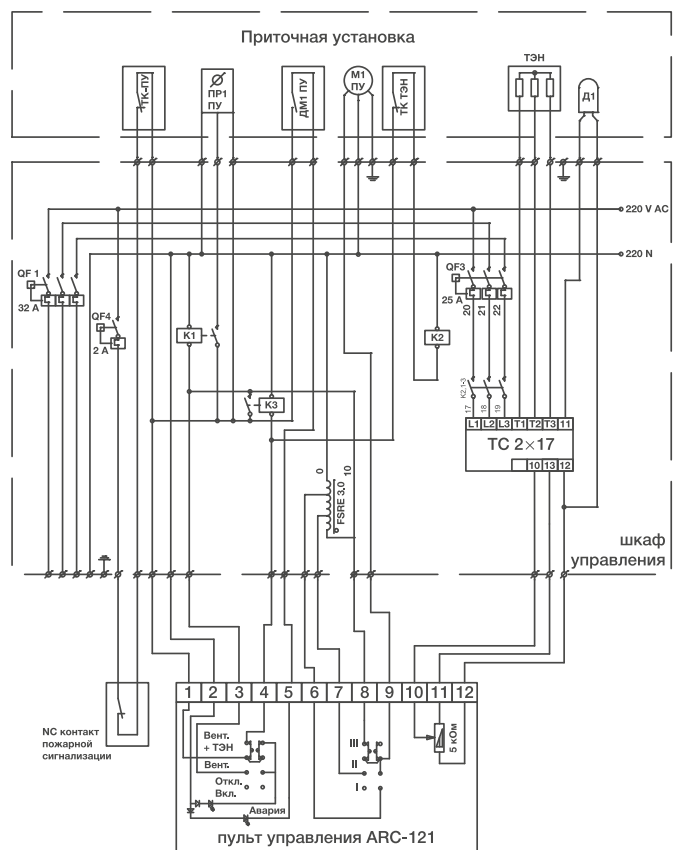

- D1 каналный датчик температуры
- Пр1 привод наружной заслонки
- DM1 дифференциальный манометр (реле давления на фильтре)

- M1 двигатель вентилятора со встроенными термодатчиками ТК
- ТЭН нагревательные элементы

МОДУЛИ УПРАВЛЕНИЯ **ENERGOLUX**

Шкафы на базе новейшего контроллера Carel c.pCO mini, управляют системами вентиляции любой сложности. Простой в настройке конфигуратор контроллера позволяет настраивать и запускать шкафы управления людям, которые никогда ранее не работали с подобным оборудованием. В компактных корпусах шкафов реализовано управление системами вентиляции и кондиционирования воздуха с различным составом и широким спектром функциональных особенностей.

Syber Protection — система позволяющая стабильно запустить вентиляционную установку даже в условиях крайне низких температур уличного воздуха. Специально разработана для самых суровых условий на территории России.

Схемотехника разработана по технологии E-SMART, позволяет управлять электродвигателями вентиляторов при помощи частотных преобразователей или прямого пуска. Логика работы выбирается при подключении и наладке оборудования.

Универсальное программное обеспечение контроллеров CAREL позволяет гибко и удобно настраивать контроллер для систем с разным функционалом. Мастер конфигурации просто и удобно поможет настроить модуль управления к работе при первом запуске оборудования и выбрать необходимую конфигурацию поэтапно.

Базовые складские модели предназначены для управления:

- Двумя однофазными до 2 кВт каждый (прямой пуск) или одним трехфазным вентилятором до 4,5 кВт (прямой пуск или ПЧ).
- Однофазным (230 вольт) циркуляционным насосом мощностью до 300 Вт.
- Приводами воздушных заслонок, имеющим напряжение питания 230 вольт.
- Двумя приводами трехходовых клапанов имеющих напряжение питания 24 вольта и управление по сигналу 0–10 вольт, нагрев/охлаждение.
- Одной или двумя ступенями ККБ.



РАСШИФРОВКА ОБОЗНАЧЕНИЯ

SA-W2

v.09 Basic

Версия контроллера:

Basic – Carel c.pCO mini Basic

Hi End – Carel c.pCO mini Hi End

Версия программного обеспечения контроллера

Серия шкафа автоматики Energolux

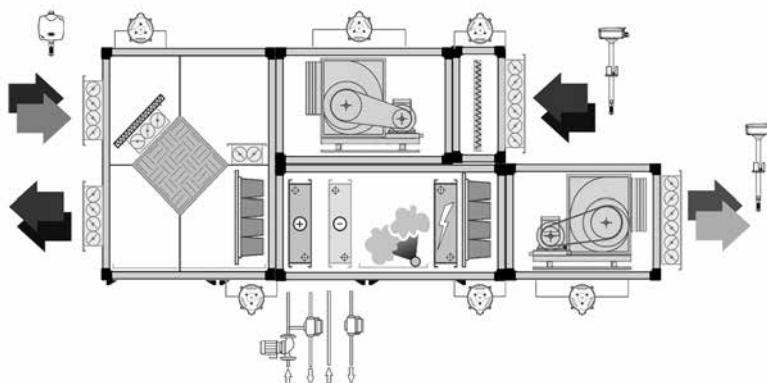

SA Basic	
Температура окружающей среды: эксплуатации/хранения	0...50°C / -20...65°C
Относительная влажность воздуха: эксплуатации/хранения	0...90% без конденсата / 0...90% без конденсата
Степень защиты (при закрытой крышке)	IP65
Параметры подключаемых вентиляторов, варианты:	
— Приточный вентилятор с прямым пуском	3~400 В; не более 4,5 кВт
— Приточный и вытяжной вентиляторы с прямым пуском	1~230 В; не более 2 кВт каждый
— Приточный вентилятор с преобразователем частоты	3~400 В; не более 4,5 кВт
Параметры циркуляционного насоса водяного калорифера	1~220 В; не более 0,3 кВт
Параметры привода воздушной заслонки притока (ПУ), кроме ПУ-VU с рециркуляцией/со смесительной камерой	1~220 В с пружинным возвратом
Параметры привода воздушной заслонки вытяжки (ВУ), кроме ПУ-VU с рециркуляцией/со смесительной камерой	1~220 В откр./загр.
Параметры привода воздушных заслонок для ПУ-VU с рециркуляцией/со смесительной камерой	1~24 В, управление 0...10 В; на притоке и вытяжке – с пружинным возвратом
Количество и тип подключаемых датчиков температуры	От 1 до 4; NTC10K (PT1000)
Регулируемый диапазон температуры	0–50 °C
Количество и тип регулирующих выходов	От 1 до 4; 0...10 В

Компонент	Методы управления и контролируемые параметры	Функции защиты
Водяной нагреватель	<ul style="list-style-type: none"> – Основной нагреватель – Калорифер догрева после увлажнителя 	<ul style="list-style-type: none"> – Предварительный прогрев – Защита с помощью капиллярного термостата – Превентивная защита на основе данных о температуре наружного воздуха и температуры обратного теплоносителя – Периодические кратковременные испытания привода и клапана – Контроль давления теплоносителя
Электрический нагреватель Рекуператор	<ul style="list-style-type: none"> – Одноступенчатый с аналоговым управлением – Многоступенчатый с дискретным управлением – Линейное или двоичное распределение мощности ступеней – Пластинчатый, в т.ч. с байпасными заслонками – Роторный, с дискретным или аналоговым управлением – С промежуточным теплоносителем – управление насосом и клапаном в контуре теплоносителя 	<ul style="list-style-type: none"> – Перегрев – Догрев после установки – Контроль обмерзания с автоматическим размораживанием – Термозащита привода роторного теплообменника – Периодическое проворачивание ротора во время его неактивности – Периодические кратковременные испытания привода и клапана рекуператора с промежуточным теплоносителем
Вентиляторы	<ul style="list-style-type: none"> – Приточные вентиляторы – Вытяжные вентиляторы – Резервные вентиляторы – Дискретное управление – Пропорциональное управление 	<ul style="list-style-type: none"> – Перегрев – Перепад давления на вентиляторе – Статус частотного преобразователя
Фильтры	<ul style="list-style-type: none"> – Фильтр приточного воздуха – Фильтр вытяжного воздуха 	<ul style="list-style-type: none"> – Перепад давления на фильтре
Насосы	<ul style="list-style-type: none"> – Насос водяного нагревателя 	<ul style="list-style-type: none"> – Термозащита насосов
Заслонки	<ul style="list-style-type: none"> – Заслонки наружного воздуха – Смешивающие заслонки 	<ul style="list-style-type: none"> – Задержка запуска вентиляторов после открывания заслонок – Контроль концевых контактов приводов заслонок – Подогрев заслонок
Компрессоры	<ul style="list-style-type: none"> – Дискретное управление 	<ul style="list-style-type: none"> – Управление с учетом требований производителей компрессоров – Ротация компрессоров
Общее	<ul style="list-style-type: none"> – Управление режимами работы – Контроль статуса установки – Местное и удаленное управление 	<ul style="list-style-type: none"> – Контроль состояния сигнала пожарной тревоги – Отображение наличия тревоги установки

РЕГУЛЯТОР ТЕМПЕРАТУРЫ ДЛЯ ЭЛЕКТРИЧЕСКИХ НАГРЕВАТЕЛЕЙ

TC COMFORT



ТЕХНИЧЕСКИЕ ДАННЫЕ

	Серия TC COMFORT		Серия TC OEM	
	TC-3,7/1	TC-6,4/2	TC F-3,7/1	TC F-6,4/2
Напряжение питания, В (50 Гц)	230	400	230	400
Максимальная мощность, кВт/максимальный ток, А	3,7/16	6,4/16	3,7/16	6,4/16
Количество фаз	1	2	1	2
Тип нагрузки	только резистивная			
Температурная шкала, °C	+10...+30			
Понижение температуры в ночное время, °C	5 (фиксированно)			
Собственное энергопотребление, ВА	2			
Окружающая температура, °C	-10...+40			
Размеры, мм	186×48×86	186×43×86	186×48×86	186×43×86
Степень защиты	IP 30	IP 30	IP 20	IP 20
Минимальная нагрузка, Вт	600			
Вес, г	450	450	360	360

УНИВЕРСАЛЬНЫЙ КОНТРОЛЛЕР ДЛЯ УПРАВЛЕНИЯ СИСТЕМОЙ ВЕНТИЛЯЦИИ

Danfoss UNIVERSE



ТЕХНИЧЕСКИЕ ДАННЫЕ

	UNIVERSE 6	UNIVERSE 6.1	UNIVERSE 8	UNIVERSE 8.1	UNIVERSE 15	UNIVERSE 15.1
Напряжение питания	24 В 50/60 Гц / ≈20-60 В					
Потребляемая мощность	6 Вт/9 ВА	6 Вт/9 ВА	6 Вт/9 ВА	6 Вт/9 ВА	12 Вт/18 ВА	12 Вт/18 ВА
Алгоритм управления	PID-регулятор					
Степень защиты	IP 20	IP 20	IP 20	IP 20	IP 20	IP 20
Дискретные входы	6	6	8	8	15	15
Дискретные выходы	6	6	8	8	12	12
Аналоговые входы	4	4	6	6	10	10
Аналоговые выходы	2 (0-10 В)	2 (0-10 В)	2 (0-10 В)	2 (0-10 В)	4 (0-10 В)	4 (0-10 В)
Выход ШИМ	1	1	2	2	2	2
Порт RS485	нет	есть	нет	есть	нет	есть
Монтаж	DIN-рейка					
Габаритные размеры, мм	70×110×63		140×110×63		280×110×63	

КОНТРОЛЛЕР ТЕМПЕРАТУРЫ СО ВСТРОЕННОЙ ЗАЩИТОЙ ОТ ЗАМЕРЗАНИЯ

Серия AQUAPROFF

ТЕХНИЧЕСКИЕ ДАННЫЕ

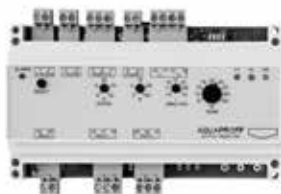

	Aquaproff AP-FP-D-1/W (E) H-1/HE
Напряжение питания, В (50 Гц)	24 ±15%=/~
Потребляемая мощность, ВА	6
Диапазон регулирования температуры, °C	0...40
Выходной сигнал Y1 и H2, В	=0-10
Уставка P, °C	2-100
Уставка I, мин	1,5-33
Уставка аварийной температуры, °C	0-20
Дискретный выход 1	~250 В, 5 А, SPDT
Дискретный выход 2	~250 В, 5 А, SPDT
Внешняя настройка заданного значения, °C	0-40
Внешний сигнал заданного значения, В	=0-10
Внешний потенциометр, кОм	4,7-100
Окружающая температура (рабочая/хранения), °C	-10...+40/-50...+70
Степень защиты	IP 20
Вес, г	300

ПРОГРАММИРУЕМЫЙ ЭЛЕКТРОННЫЙ КОНТРОЛЛЕР

Серия Carel c.pCO

ТЕХНИЧЕСКИЕ ДАННЫЕ



Конфигурация контроллера	Basic	Enhanced	High-end
Релейные выходы	6 реле 3(1)A		
Универсальные каналы	10		
Дискретные входы для «сухих» контактов	-	2	2
Аналоговые выходы ШИМ/0-10В	-	2	2
Униполярный драйвер электронного ТРВ	-	1	1
Порт BMS RS485	-	1	-
Протоколы, поддерживаемые портом BMS	-	Carel/Modbus/ Bacnet/Custom	-
Порт Fieldbus RS485	-	1	1
Протоколы, поддерживаемые портом Fieldbus	-	Carel/Modbus/ Bacnet/Custom	Carel/Modbus/ Bacnet/ Custom
Порт для подключения дисплея RS485	1		
Протоколы, поддерживаемые портом дисплея	Display pGD1/Carel/Modbus/Bacnet		
Порт Canbus	-	-	1
Метка NFC	-	-	1
Порт Ethernet	-	-	1
Протоколы, поддерживаемые портом Ethernet	-	-	Modbus/Tera/HTTP/ FTP/ Distributed Intelligence/ Bacnet
Разъем USB Host (съёмный накопитель)	Micro USB		
Разъем USB Device (PC)			
Габарит	4 DIN		
Параметры питания	24Vac – 28..36Vdc		
Источник питания для датчиков	+5Vdc / +12Vdc		
Возможность подключения модуля Ultracap	Да		
Объем памяти, доступный для приложений c.Suite/Логов/Файлов	25MB/4MB/90MB		
Клавиатура (для моделей с ЖК дисплеем)	6 кнопок с подсветкой		
Источник питания для внешнего дисплея	28В		
Дисплей	Отсутствует/ЖК 132×64 пикселя		
Диапазон рабочих температур	-40...70 °C для моделей без дисплея, -20...60 °C для моделей с ЖК дисплеем		
Разъемы	Винтовые или пружинные клеммы		

ПУЛЬТ УПРАВЛЕНИЯ ДЛЯ ПРИТОЧНОЙ УСТАНОВКИ

ARC 121



	ARC 121
Допустимое напряжение на клеммах, В	~230
Максимальная нагрузка, А	6
Сопротивление потенциометра, кОм	5
Степень защиты	IP 30
Диапазон регулирования температуры, °С	0...40
Задержка времени выключения вентилятора после отключения электрического нагревателя	нет
Размеры, мм	144×82×27
Вес, не более, кг	0,17

ДИСТАНЦИОННЫЙ ЗАДАТЧИК ТЕМПЕРАТУРЫ

ARC-10



	ARC 10
Размеры	80×80×30 мм
Степень защиты	IP 21
Настраиваемые значения	0 ... 40 °С
Чувствительный элемент	NTC12K/12 кОм при 25 °С
Диапазон измерения	-20 ... +70 °С
Условия окружающей среды	Неагрессивная среда

ДИФФЕРЕНЦИАЛЬНЫЙ ДАТЧИК ДАВЛЕНИЯ

Серия PS-L



	PS-500-L	PS-2000-L
Диапазон давления, Па	30–500	100–2000
Окружающая температура, °С	–30...+85	
Мембрана	Силикон	
Класс защиты	II	
Степень защиты	IP 54	
Корпус	ПВХ	
Резистивная нагрузка	3А при 250 В	
Индуктивная нагрузка (при 6-кратном пусковом токе cos φ 0,6)	2А при 250 В	

КОНТАКТНЫЙ ДАТЧИК ТЕМПЕРАТУРЫ С ХОМУТОМ

ALTF1-PT1000



	ALTF1-PT1000
Диапазон измерения, °С	–35...+105
Защитная гильза	высококачественная сталь с предварительно согнутой накладной площадкой
Длина кабеля, м	1,5
Влажность, %	<95
Класс защиты	III
Степень защиты	IP 65
Диаметр хомута, мм	13...92

ПОГРУЖНОЙ ДАТЧИК ТЕМПЕРАТУРЫ

ETF01-PT1000



	ETF01-PT1000
Диапазон измерения, °C	-30...+150
Погружная гильза	никелированная латунь Ø8
Размеры корпуса/длина погружной гильзы, мм	33×53×37,2/100
Класс защиты	III
Степень защиты	IP 43
Монтаж	присоединительная резьба 1/2"
Максимальное давление, Бар	10
Относительная влажность, %	<95

УЛИЧНЫЙ ДАТЧИК ТЕМПЕРАТУРЫ

ATF-PT1000



	ATF1-PT1000, ATF2-PT1000
Диапазон измерения, °C	-50...+90
Размеры, мм	72×64×39,4
Относительная влажность, %	<95
Класс защиты	III
Степень защиты	IP 65
Внешняя трубка (ATF2-PT1000)	высококачественная сталь

КОМНАТНЫЙ ГИГРОСТАТ

NZH-101/HY



	NZH-101/HY
Релейный выход	макс. 5 А, 230 В
Окружающая температура, °C	0...60
Диапазон измерения влажности, %	35...100
Гистерезис, %	±4
Класс защиты	II
Степень защиты	IP 20
Допустимая скорость воздуха, м/с	15
Исполнение	настенный
Размеры корпуса, мм	115×70×35

ПРЕОБРАЗОВАТЕЛИ ДАВЛЕНИЯ

PTH-3202 (DF)



	PTH-3202 (DF)
Максимальный диапазон измерения, Па	2500
Возможные установки диапазона измерения, Па	-50...+50; 0...100; 0...150; 0...300; 0...500; 0...1000; 0...1600; 0...2500
Возможные установки диапазона измерения расхода, м³/ч	100; 300; 500; 1000; 3000; 5000; 9999; 30,00×1000; 50,00×1000; 99,99×1000
Напряжение питания, В	24±15% В~ или 13,5-28 В=
Собственное потребление (5...40 °C) (макс.), ВА	2
Собственное потребление (-20...+5 °C) (макс.), ВА	4
Выходной сигнал	0(2)-10 В=, 0(4)-20 мА
Точность (> 350 Па), %	3
Точность (< 350 Па), Па	10
Максимальное давление, кПа	20
Подключение, мм	2 × Ø 6,2
Окружающая температура, °C	дисплей 0-50; рабоч. -20...+40; кратковрем. -30...+50; хран. -50...+70
Степень защиты	IP 54
Размеры, мм	75×91×36

ДАТЧИКИ КАНАЛЬНОЙ ТЕМПЕРАТУРЫ

HTF-NTC12K, HTF-PT1000



	HTF-NTC12K	HTF-PT1000
Диапазон измерения, °C	-40...+130	-35...+105
Защитная трубка	высококачественная сталь	
Размеры защитной трубки	Ø 6,5; L = 200	
Длина кабеля, м	1,3	2
Класс защиты	III	
Степень защиты	IP 66	IP 54

ДАТЧИКИ ТЕМПЕРАТУРЫ В ПОМЕЩЕНИИ

RTF1-NTC12K, RTF1-PT1000



	RTF1-NTC12K	RTF1-PT1000
Диапазон измерения, °C	-40...+70	-30...+90
Размеры, мм	55×55×20	79×81×26
Монтаж	настенный	
Класс защиты	III	
Степень защиты	IP 20	IP 30

КАНАЛЬНЫЙ ГИГРОСТАТ

NKH-10/HY



	NKH-10/HY
Релейный выход	15(8) А, 24...230 В~
Окружающая температура, °C	-10...+65
Диапазон измерения влажности, %	30...100
Гистерезис, %	5
Класс защиты	I
Степень защиты	IP 65
Максимальная скорость воздуха, м/с	8
Исполнение	канальный
Размеры корпуса, мм	108×70×72
Длина гильзы, мм	220
Температура хранения, °C	-20...+70

КОМНАТНЫЕ ПРЕОБРАЗОВАТЕЛИ ВЛАЖНОСТИ

TUA 1/HY, TUA 3 /HY



	TUA 1/HY	TUA 3 /HY
Напряжение питания, В	=24...35 В; ~24 В	24В (+/- 15%)
Класс защиты	III	III
Выходной сигнал	0-10 В	0-10 В
Степень защиты	IP 30	IP 21
Рабочая температура, °C	0-50	
Допустимая отн. влажность (без конденсата), %	10-90	10-100
Размеры, мм	144×82×34	80×80×27
Диапазон измерения влажности	0-100%	
Погрешность преобразования, %	±3	±5

КАНАЛЬНЫЕ ПРЕОБРАЗОВАТЕЛИ ВЛАЖНОСТИ

TUC 2/HY, TUC 3/HY



	TUC 2/HY	TUC 3/HY
Напряжение питания, В	=11—30	24В (+/- 15%)
Класс защиты	III	
Выходной сигнал	4—20 мА	0—10 В
Степень защиты	IP 65	IP 54
Рабочая температура, °С	0...+50	-5...+50
Допустимая отн. влажность (без конденсата), %	10—95	10—95
Размеры, мм	75×75×36	75×75×36
Диапазон измерения влажности	0—100	
Погрешность преобразования, %	±3	±3
Длина погружной части, мм	200	200

КОМНАТНЫЙ ПРЕОБРАЗОВАТЕЛЬ ВЛАЖНОСТИ И ТЕМПЕРАТУРЫ

TUTA 0111/HY



	TUTA 0111/HY
Напряжение питания, В	=24—35 В; ~24 В
Диапазон измерения температуры, °С	0...+50
Диапазон измерения влажности, %	0...100
Класс защиты	III
Выходной сигнал, В	0—10
Степень защиты	IP 30
Рабочая температура, °С	0—50
Допустимая относительная влажность (без конденсата), %	10—90
Размеры, мм	144×82×34
Погрешность преобразования	±1 °С; 3% при 20 °С

КАНАЛЬНЫЙ ПРЕОБРАЗОВАТЕЛЬ ВЛАЖНОСТИ И ТЕМПЕРАТУРЫ

TUTC 0111/HY



	TUTC 1/HY
Напряжение питания, В	18—35=; 18—24~
Диапазон измерения температуры, °С	0...50
Диапазон измерения влажности, %	0...100
Класс защиты	III
Степень защиты	IP 65
Рабочая температура, °С	-5...+50
Допустимая относительная влажность (без конденсата), %	10—95
Размеры, мм	75×75×36
Погрешность преобразования	±1 °С; 3% при 20 °С
Погружная часть, мм	L = 200; Ø 12

ДАТЧИКИ КОНЦЕНТРАЦИИ УГЛЕКИСЛОГО ГАЗА

KCO2, RCO2



	KCO2	RCO2
Диапазон измерения углекислого газа, ppm CO ₂	0—2000	0—2000
Точность измерения, ppm	±30, ±5% предельного значения	
Рабочая температура, °С	0...50	
Выходной сигнал, В	0—10	
Напряжение питания, В ~/=	24	24
Защитная трубка, мм	Ø 16; L = 185	—
Размеры, мм	108×73×70	95×97×30
Класс защиты	III	III
Степень защиты	IP 65	IP 30
Монтаж	в канал	настенный

ТЕРМОСТАТЫ ЗАЩИТЫ ОТ РАЗМОРОЗКИ

КР



	КР61-4	КР61-6	КР61-11
Длина капиллярной трубки	6 м	3 м	11 м
Температура срабатывания, °С	-30...+15		
Контакт	однополюсный перекидной контакт -SPDT		
Макс. температура чувствительного элемента	120 °С		
Гистерезис,°С	2		
Температура окружающей среды	-40...+60 °С		
Сброс	автоматический		
Степень защиты	IP 65, класс I		
Тип наполнителя	парообразный		

КОМНАТНЫЕ ТЕРМОСТАТЫ

ТА...n-S



	ТА4n-S (6070)
Чувствительный элемент	сильфон (наполненный газом)
Температура срабатывания, °С	10...30
Температура окружающей среды, °С	5...30
Класс защиты	II
Степень защиты	IP 20
Ресурс (число циклов)	10000
Исполнение	настенное
Размеры, мм	83×83×38
Цвет	слоновая кость
Релейный выход	10(3) A/250 В~
Особенности	без переключателя и индикатора

НАКЛАДНОЙ ТЕРМОСТАТ

ВРС-S



	ВРС-S (5610)
Чувствительный элемент	биметаллический элемент
Температура срабатывания, °С	20...90
Максимальная температура чувствительного элемента, °С	100
Температура окружающей среды, °С	-15...+60
Класс защиты	I
Степень защиты	IP 30
Ресурс (число циклов)	100000
Скорость изменения температуры, °С/мин	1
Исполнение	контактный (накладной)
Релейный выход	16 A/250 В~
Размеры корпуса, мм	119×46×54
Корпус/цвет	высококачественный пластик/оранжевый

ИНДУСТРИАЛЬНЫЙ ТЕРМОСТАТ

ЕТ060/НУ



	ЕТ060/НУ
Чувствительный элемент	капилляр (наполненный жидкостью)
Температура срабатывания, °С	0...60
Максимальная температура чувствительного элемента, °С	65
Температура окружающей среды, °С	-10...+65
Класс защиты	I
Степень защиты	IP 54
Ресурс (число циклов)	100000
Скорость изменения температуры, °С/мин	1
Исполнение	настенный
Релейный выход	16(6) A/250 В~, 6(4) A/250 В~
Размеры корпуса, мм	108×70×72

КАПИЛЛЯРНЫЕ ТЕРМОСТАТЫ

NET/HY



	NET-19 (5)/HY	NET-4/HY	NET-7/HY	NET-4/2/HY (2-ступенчатый)
Чувствительный элемент	капилляр (наполненный жидкостью) с баллоном			
Температура срабатывания, °C	-30...+30	-30...+30	0...60	-30...+30
Гистерезис, °C	1	2...20	2...20	1 2...5 (между ступенями)
Максимальная температура чувствительного элемента, °C	60	60	75	60
Класс защиты	I			
Степень защиты	IP65			
Рабочая среда	-35...+65 °C, влажность 10...90% (без конденсации)			
Условия хранения	-40...+70 °C, при влажности <95%			
Релейный выход	15(8) A/24-250 В~, 6(1) A/400 В~			
Размеры, мм	длина капилляра — 1500; баллон — 8-10; корпус 108×70×72			
Корпус	АБС-пластик			
Вес, г	340			

РЕЛЕ ПОТОКА ВОДЫ

SF-1K/HY



	SF-1K/HY
Релейный выход	15(8) A; 24-250 В~
Температура окружающей среды, °C	-40...+85
Предельная температура чувствительного элемента, °C	-40...+120
Максимальное давление, бар	11
Класс защиты	I
Степень защиты	IP 65
Размеры корпуса, мм	140×62×65
Материал лопастей	нержавеющая сталь
Диаметр трубопровода	1...8"
Вес, кг	950

РЕГУЛИРУЮЩИЕ КЛАПАНА

VRG131

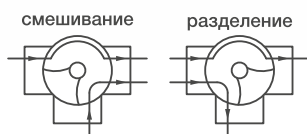

	VRG131
Температура теплоносителя, °C	-10...+110 (кратковременно +130)
Максимальное рабочее давление, Бар	10
Максимальный перепад давления на клапане, кПа	100
Рабочая среда	горячая и холодная вода, раствор гликоля в воде (макс. содержание 50%)
Рабочий угол поворота	90°
Материал корпуса	латунь DZR, CW 602N
Материал штока	композит PPS
Тип привода GRUNER (опция)	225 (5 Нм)

Внимание: клапаны серии VRG131 рекомендуется укомплектовывать электроприводами компании GRUNER AG (Германия).

Для установки электропривода GRUNER необходимо применение адаптера 225-SPADPT (опция).

СМЕСИТЕЛЬНЫЙ КЛАПАН

3F

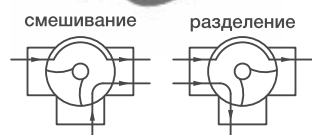

	3F
Температура теплоносителя, °C	-10...+110
Максимальное рабочее давление, Бар	6
Максимальный перепад давления на клапане, кПа	DN 32-50 — 50, DN 65-150 — 30
Рабочая среда	горячая и холодная вода, раствор гликоля в воде (макс. содержание 50%)
Рабочий угол поворота	90°
Материал корпуса	чугун
Материал штока	латунь, нержавеющая сталь

STM

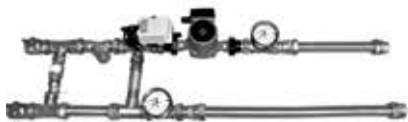

Смесительные узлы применяются в системах вентиляции для регулирования мощности водяных нагревателей.

Модель	Габариты (Ш×В×Д), мм	Соединительные размеры		Вес, кг
		со стороны кранов	со стороны гибких подводок	
STM-H 40-1,0-C24-F	165×400×1100	1" наружная	1" внутренняя	8,68
STM-H 40-1,6-C24-F	165×400×1100			8,68
STM-H 40-2,5-C24-F	165×400×1100			8,68
STM-H 40-4,0-C24-F	165×400×1100			8,68
STM-H 60-4,0-C24-F	180×400×1100	1" наружная	1" внутренняя	8,68
STM-H 60-6,3-C24-F	180×400×1100			10,98
STM-H 80-6,3-C24-F	200×400×1100			11,3
STM-H 80-10,0-C24-F	200×400×1100	1 1/4" наружная	1 1/4" внутренняя	11,3
STM-H 80-16,0-C24-F	200×400×1100			14,22

Максимальная температура теплоносителя 130 °С.
Максимальное рабочее давление 10 бар.

STM-H 40-1,0-C24-F

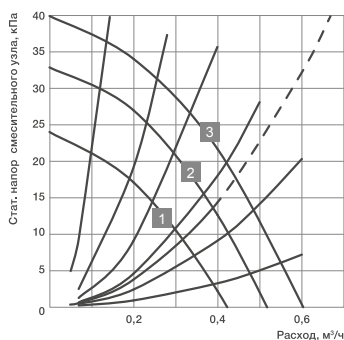

STM-H 40-4,0-C24-F

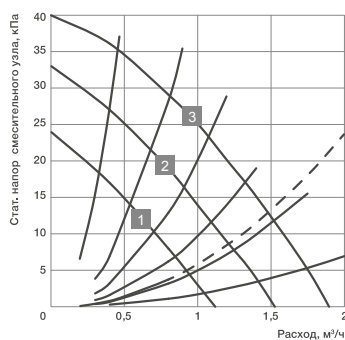

STM-H 80-6,3-C24-F

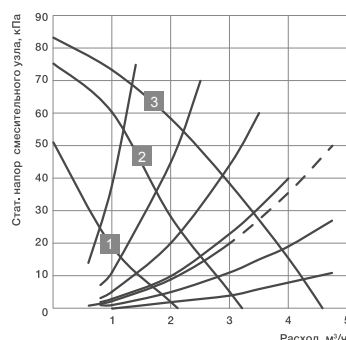

STM-H 40-1,6-C24-F

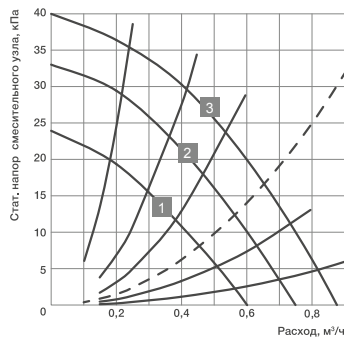

STM-H 60-4,0-C24-F

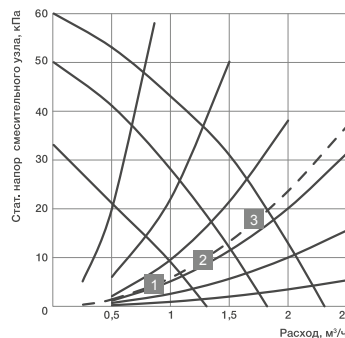

STM-H 80-10,0-C24-F

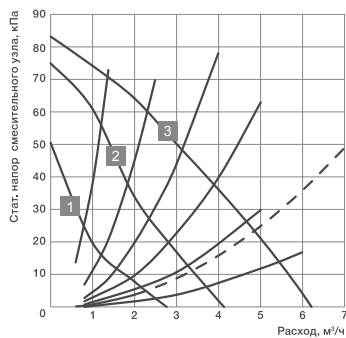

STM-H 40-2,5-C24-F

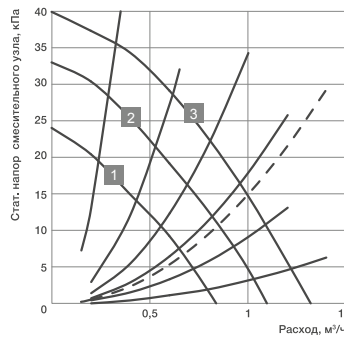

STM-H 60-6,3-C24-F

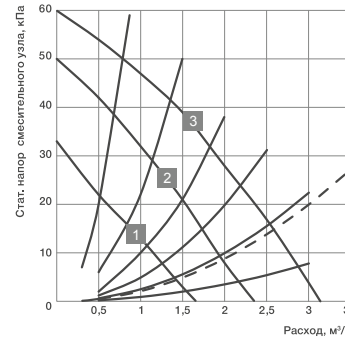

STM-H 80-16,0-C24-F

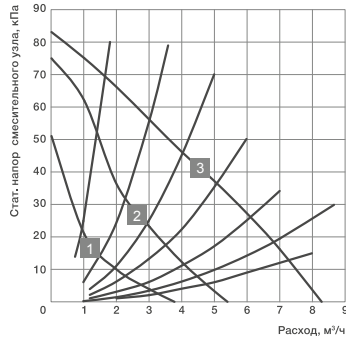



ON-LINE ПРОГРАММА

Программное обеспечение было разработано как специальный инструмент для проектировщиков, менеджеров и инженеров климатических компаний. Цель – обеспечить специалистов удобным инструментом для простого и эффективного подбора наиболее подходящего варианта систем вентиляции и центрального кондиционирования из всего имеющегося спектра оборудования, а также разработка и наладка оборудования.

Подбор вентиляционных установок осуществляется в on-line программе.

Специальный модуль программы формирует проектную документацию и спецификацию вентиляционных установок («Характеристики отопительно-вентиляционного оборудования»).

В результате подбора возможно импортировать чертежи установки в Autocad (в 2D либо 3D формате — по желанию клиента).

ON
LINE

Работа по сети Интернет

Не требует установки на компьютер и обновлений

SIMPLE

Легко начать работу

Простой русскоязычный интерфейс и встроенные инструкции пользователя

MOBILE

Всегда под рукой

Работа в программе с любого мобильного устройства

AUTO
SAVE

Исключена потеря данных

Все подборы сохраняются в журнале автоматически

FEED
BACK

Обратная связь

Общение с производителем через интерфейс программы

UNLOAD

Выгрузка разнообразных отчетов

Технические данные, инструкции, чертежи (dwg), технические листы, спецификации (dwg)

EASY

Расчет и подбор оборудования в одной программе

Вентиляционные установки и центральные кондиционеры, автоматика, чиллеры и др



www.energolux.com

Внешний вид и технические характеристики могут быть изменены без предварительного уведомления. Несмотря на все прилагаемые усилия по соблюдению максимальной точности, каталоги составляются и производятся за несколько месяцев до вывода моделей на рынок и не всегда отражают последующие изменения спецификаций. Приведенные технические чертежи и схемы не могут быть скопированы в проектную документацию без детальной проработки. За максимально точной информацией просим вас обращаться к официальным дилерам или в технический отдел компании-дистрибьютора.



SEVERCON
consortium

ПРОФЕССИОНАЛЬНЫЕ СИСТЕМЫ КОНДИЦИОНИРОВАНИЯ,
ВЕНТИЛЯЦИИ И ОТОПЛЕНИЯ

ООО «СЕВЕРКОН»

109052, г. Москва, Рязанский пр-кт, д. 2, стр. 86

8-800-100-38-11

info@severcon.ru

www.severcon.ru

СОЦИАЛЬНЫЕ СЕТИ

