



Ваш бизнес наша забота



SEASONAL EFFICIENCY
Smart use of energy



МОДЕЛЬНЫЙ РЯД ОБОРУДОВАНИЯ
SKY AIR КОММЕРЧЕСКИЙ КАТАЛОГ

SkyAir

О компании Daikin

Компания Daikin широко известна во всем мире и почти 90 лет специализируется на производстве высококачественных систем кондиционирования воздуха для промышленного, коммерческого и бытового использования, а также уже в течение 55 лет является лидером в сфере технологий для тепловых насосов.

Качество Daikin

Высочайшее качество оборудования Daikin обусловлено пристальным вниманием к конструкции, производству и испытаниям, а также к послепродажной поддержке. Процесс тщательного отбора и проверки каждого компонента обеспечивает высокое качество и надежность оборудования.

Тепловой насос

Тепловые насосы с перекрестным потоком получают 75% выходной энергии из возобновляемых источников: атмосферного воздуха, который является обновляемым и неисчерпаемым* источником энергии. Конечно же, для работы тепловых насосов также требуется электричество, но электричество все больше может производиться из возобновляемых источников энергии (солнечная энергия, ветровая энергия, гидроэнергия, биомасса).

* Задачи ЕС COM (2008)/30

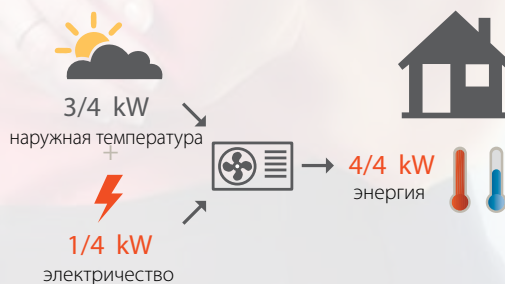



Содержание

Sky Air – решение для небольших коммерческих помещений	04
Оборудование	09
Модельный ряд оборудования Sky Air	17
Вентиляция	57
Системы управления	69
Опции и аксессуары	86
Новый класс энергоэффективности Европы	90

SkyAir решение для небольших коммерческих помещений

Sky Air является лидирующим на рынке систем кондиционирования решением для небольших коммерческих помещений, обеспечивающим оптимальную сезонную энергоэффективность. Предоставляя идеальное решение для всех типов небольших коммерческих помещений, серия Sky Air предлагает комплексное решение ОВК, позволяющее полностью управлять функциями отопления, охлаждения, вентиляции, а также воздушными завесами.





Нагрев и охлаждение

Оснащенные **высокоэффективными тепловыми насосами**, решения Sky Air обеспечивают комфорт в течение всего года:

- в настоящее время все системы оптимизированы и обеспечивают высокую сезонную эффективность.
- С одним наружным блоком может работать несколько внутренних блоков.
- В длинных помещениях или в помещениях неправильной формы можно использовать до четырех внутренних блоков, соединенных с одним наружным блоком. Управление всеми внутренними блоками осуществляется одновременно.
- Кондиционирование доступно в любой комнате: мультисистема предусматривает управление девятью разными внутренними блоками с одного наружного блока. Все внутренние блоки имеют отдельный пульт дистанционного управления, и они не должны быть обязательно установлены в одно и то же время. Установка дополнительных блоков возможна позже.
- Мы предлагаем широкий выбор внутренних блоков: настенные и напольные, канальные или потолочные.
- Очень тихая работа и предотвращение сквозняков.
- Идеально подходит для новых и реконструированных зданий.



Воздушные завесы Biddle для входов

Воздушные завесы Biddle можно использовать с системой Sky Air для обеспечения обогрева при входе в здание.

- идеально подходит для помещений, где используется принцип «открытых дверей», например, магазинов розничной торговли;
- круглогодичный климат-контроль и комфорт даже в самые жаркие дни.



Удобные для пользователя системы управления

Удобные **для пользователя** пульта управления позволяют управлять системой Sky Air с максимальной эффективностью:

- от управления отдельным блоком до централизованного управления через сенсорный дисплей и кодовые контроллеры – вы всегда контролируете систему.
- Проводной пульт ДУ обеспечивает полный доступ к функциям блока и функциям энергосбережения, включая составление гибких графиков работы для разных сезонов и возможность отображать значение кВт/ч (круглопоточный кассетный блок).
- В настоящее время в качестве стандартного соединения используется Dlll-net, позволяющее интегрировать блоки в более крупную систему управления зданием.
- Пульт ДУ с текстовыми командами, а также контроль всего здания, осуществляемый через Интернет.



Вентиляция

Функция **вентиляции** обеспечивает подачу свежего воздуха и помогает создать здоровую и комфортную атмосферу в помещении:

- Теплообмен происходит между приточным и вытяжным воздухом.
- Свежий воздух из системы вентиляции обеспечивает дополнительное охлаждение фактически бесплатно.
- Оптимальный контроль влажности

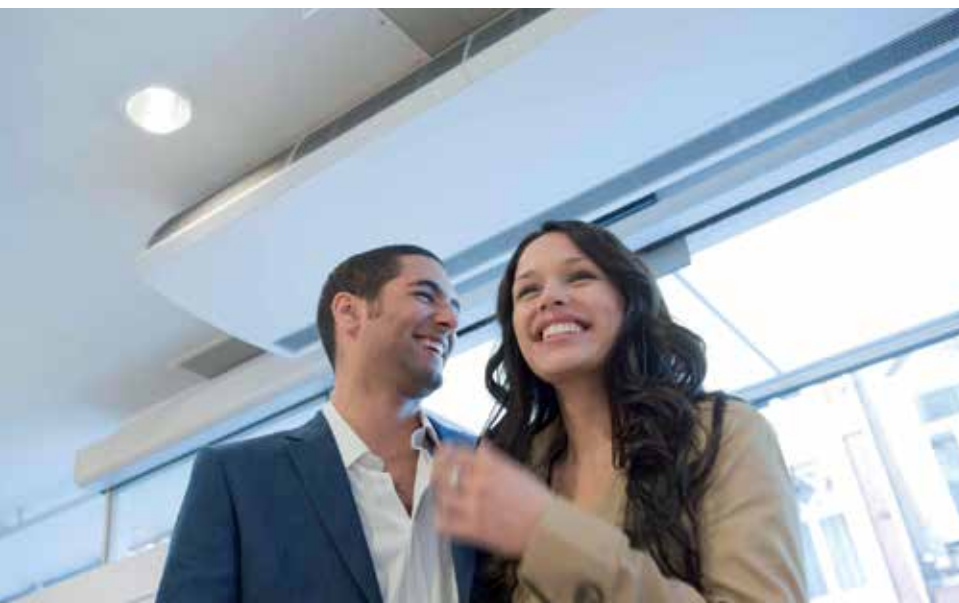

SkyAir – решение для небольших коммерческих помещений



Sky Air для предприятий розничной торговли

- Создает атмосферу гостеприимности для ваших клиентов.
- Малогабаритная, компактная и практически бесшумная система
- Снижает потребление энергии и расходы
- Простой монтаж

Кассетные блоки с круговой подачей воздуха сочетаются с вашим интерьером, **поскольку они интегрируются в потолок** и видна только стандартная панель. Эта стандартная панель **повышает уровень комфорта** и создает **идеальные климатические условия** для ваших клиентов, поскольку разные створки жалюзи можно открывать и закрывать независимо, направляя теплый или холодный воздух туда, где это необходимо.

Также эта панель отличается меньшей потребностью в техническом обслуживании, поскольку здесь можно встроить **функцию автоматической очистки** – специальный фильтр-пылеуловитель автоматически очищается ежедневно, в то время как скопившуюся пыль можно легко удалить пылесосом. Экономия энергии достигает 50%!

Нет ничего проще, чем управление этой системой, поскольку наш пульт Intelligent Touch Manager позволяет **контролировать параметры и управлять** системой непосредственно или через Интернет. Ее также можно использовать для простого управления расходом электроэнергии и даже освещением, в то время как усовершенствованная функция программирования значительно облегчает эксплуатацию.



Sky Air для офисов и банков

- Дизайн и высокие технологии - в одном.
- Уникальный дизайн: полностью встраивается в подвесной потолок.
- Датчик движения и датчик температуры у пола (опции) повышают уровень комфорта и эффективность.

Плоский **блок кассетного типа** является уникальным предложением на рынке благодаря сочетанию легендарного **дизайна** и **превосходных технических характеристик**.

Абсолютно плоский блок кассетного типа, который без проблем вписывается в интерьер современного офиса и отвечает строгим критериям архитекторов, полностью интегрируется в стандартную потолочную панель европейского стандарта и позволяет устанавливать лампы, динамики и системы пожаротушения в соседние потолочные панели.

Эти блоки вместе с круглопоточными кассетными блоками идеально подходят для охлаждения таких небольших помещений как комнаты для переговоров. Оба типа блоков могут быть снабжены датчиками движения и датчиками пола, а также функцией вентиляции для обеспечения оптимальной энергоэффективности и высокого уровня комфорта.

Датчик присутствия регулирует уставку или выключает блок, если в помещении никого нет, но если в помещении присутствуют люди, поток воздуха направляется в сторону от людей во избежание сквозняков. Этот комбинированный процесс был разработан для снижения потребления энергии.

Датчик температуры у пола определяет среднюю температуру у пола и обеспечивает равномерное распределение тепла от потолка до пола. Ноги больше не будут мерзнуть!

Система **вентиляции** Daikin обеспечивает подачу свежего воздуха и создает здоровую и комфортную атмосферу в помещении.

Использование интерфейса KNX для подключения оборудования Sky Air к системе **управления зданием** обеспечивает централизованный контроль и управление несколькими устройствами, включая лампы, рольставни и системы кондиционирования с целью повышения энергоэффективности.



Sky Air для серверных помещений

- Постоянное охлаждение.
 - Автоматическое вращение активных блоков.
 - Резервный наружный блок обеспечивает бесперебойную работу.
 - Возможность блокировки некоторых настроек.
- Качественное оборудование.

Серверные, и особенно серверные шкафы, излучают большое количество тепла, которое необходимо отводить с помощью **непрерывного охлаждения и контроля влажности**. Это представляет собой определенные сложности, с которыми система Sky Air легко справляется благодаря специальной конфигурации для серверных помещений. Каждое серверное помещение оборудовано двумя внутренними блоками, каждый из которых подключен к отдельному наружному блоку, чтобы в случае отказа одного наружного блока второй можно было **автоматически использовать в качестве резервного**. Внутренние блоки настраиваются на постоянное охлаждение и рабочий режим вращения. Это достигается за счет **автоматического переключения блоков** после определенного периода использования и гарантирует работу одного блока в любое время, пока другой блок доступен для технического обслуживания.

Учитывая критическое значение постоянного охлаждения для серверных помещений, управление системой осуществляется посредством контроллера RTD-NET, который способен отслеживать параметры и управлять 16 внутренними блоками непосредственно или через систему управления зданием, а также имеет блок **«управления режимом»**, блокирующий настройки серверного помещения, чтобы их не могли изменить находящиеся в помещении люди.



Sky Air для ресторанов

- Обеспечивает равномерное распределение тепла, создавая уютную атмосферу в ресторане.
- Отличается низким энергопотреблением.
- Снабжена интеллектуальными системами централизованного управления.

Ничто не должно мешать посетителям наслаждаться **комфортной атмосферой заведения**, и частью этой атмосферы является **оптимальная температура**. Потолочные канальные блоки Daikin полностью удовлетворяют этим требованиям благодаря очень тихой работе и 3х-ступенчатому управлению воздушным потоком, повышающему уровень комфорта. Они превратят ваш ресторан в удобное и гостеприимное заведение. В то же время **благодаря централизованному управлению** и простому программированию всей системы ресторана **расход электроэнергии** значительно снижается и уменьшает эксплуатационные затраты.



Преимущества для **Владельцев зданий**

- Ваша система управления микроклиматом будет соответствовать нормативным требованиям, выходящим далеко за рамки действующего законодательства.
- Вы получите оптимальную сезонную эффективность, что поможет сэкономить на эксплуатационных расходах, получить быстрый возврат инвестиций и внести вклад в защиту окружающей среды.
- Система управления микроклиматом повысит общую энергоэффективность здания, что защитит Ваши инвестиции.
- Современные средства управления и контроля позволяют добиться оптимального уровня комфорта при минимальных затратах.

Преимущества для **Установщиков**

- Простой переход от существующих блоков к использованию технологически передовых устройств, обеспечивающих гораздо большую энергоэффективность.
- Модульная конструкция и заводской монтаж опций упрощают установку.
- Предоставляются комплексные услуги, а не просто выполнение монтажных работ: для установщиков имеются специальные настройки, позволяющие повысить комфорт и надежность системы.
- Модельный ряд Sky Air: решение, которое удовлетворяет любые требования заказчика, от строгих технических требований, необходимости реализации индивидуальных решений, до базовых систем охлаждения и нагрева.

Преимущества для **Проектировщиков и проектных бюро**

- Вы будете уверены в том, что сможете рекомендовать правильные системы управления микроклиматом, удовлетворяющие будущие изменения в законодательстве.
- Вы будете иметь системы, способные легко вписаться в любой интерьер и обеспечить оптимальную производительность с наилучшей сезонной эффективностью.
- Наши системы обладают высокой гибкостью благодаря внедрению инновационных технологий и широкой номенклатуре продуктов.
- Ваш авторитет в качестве проектировщика и дизайнера, заботящегося об экологии, резко возрастет.
- Наше оборудование значительно повышает эффективность систем климат-контроля всего здания.



Оборудование:

Seasonal Smart 10



Seasonal Classic 10

Абсолютно плоский кассетный тип 12

Круглопоточный кассетный блок 14

Seasonal Smart и Seasonal Classic

Daikin предлагает **широкий модельный ряд систем** для небольших коммерческих помещений, оптимизированных для достижения наивысшей эффективности!

		FCQG / FCQHG	FFQ	FHQ	FBQ	FDQ	FAQ	FVQ	FUQ
		✓	✓	✓	✓	✓	✓	✓	✓
		✓	✓	✓	✓	✓	✓	✓	

Seasonal Smart

- Повышение эффективности и комфорта благодаря возможности выбора и регулирования температуры хладагента.
- Может использоваться для охлаждения серверных помещений
- Встроенная технология замещения R-22/R-407C: решения замещения обеспечивают значительную экономию энергии, быструю окупаемость и экономическую эффективность, синхронизация гарантирует минимальное время простоя.
- Гарантирует работу в режиме нагрева до -20°C.
- Для монтажа длинных участков используется труба длиной до 75м.
- Совместимость с D-BACS позволяет встроить блок в более масштабную систему управления зданием.

Seasonal Classic

- Встроенная технология замещения R-22/R-407C: решения замещения обеспечивают значительную экономию энергии, быструю окупаемость и экономическую эффективность, синхронизация гарантирует минимальное время простоя.
- Гарантирует работу в режиме нагрева до -15°C.
- Для монтажа длинных участков используется труба длиной до 50м.

Кондиционирование воздуха и рациональное использование энергии – удобный для пользователя пульт BRC1E52A/B

Ряд функций энергосбережения для индивидуального выбора

- Диапазон температуры.
- Функция задержки включения.
- Настройки датчика движения и датчика температуры у пола (на новых плоских и круглопоточных кассетных блоках).
- Автоматический сброс заданной температуры.
- Таймер выключения блока.
- Индикация кВт/ч (круглопоточный кассетный блок).
- 3 таймера еженедельной работы.



Функция тихого ночного режима

Функция тихого ночного режима: макс. -5 дБ(А)

В ночное время уровень шума наружного блока может быть уменьшен на определенный период путем ограничения максимальной частоты компрессора и скорости вентилятора: можно установить время начала и окончания режима. Функция тихого ночного режима может быть разблокирована в соответствии с предпочтениями конечного пользователя в 2 различных режимах:

Режим 1: автоматический режим

- Устанавливается с пульта дистанционного управления.
- Время достижения максимальной температуры запоминается.
- Режим с низким уровнем шума станет активным через 8 часов* после достижения максимальной температуры в дневное время; система возвратится в нормальный режим работы через 10 часов работы с низким уровнем шума*.

Режим 2: режим, заданный пользователем

- Время начала и завершения работы можно установить через внешнее управление таймером (дополнительный адаптер KRP58M51).
- Требуется переключатель таймера при установке на месте для RZQ(S)G71-140).

* Примечания: Заводские настройки: см. руководства по эксплуатации данных блоков или свяжитесь с местным дилером.

Переменная температура хладагента

Знаете ли вы, что во всех системах Daikin Sky Air используется хладагент с регулируемой температурой?

Например, в режиме охлаждения система автоматически повышает температуру испарения (T_e) и, соответственно, температуру на выходе, если разность между достигнутой температурой в помещении (T_{in}) и требуемой температурой в помещении (T_{set}) уменьшается. Это снижает риск всасывания холодного воздуха и, таким образом, повышает комфорт.

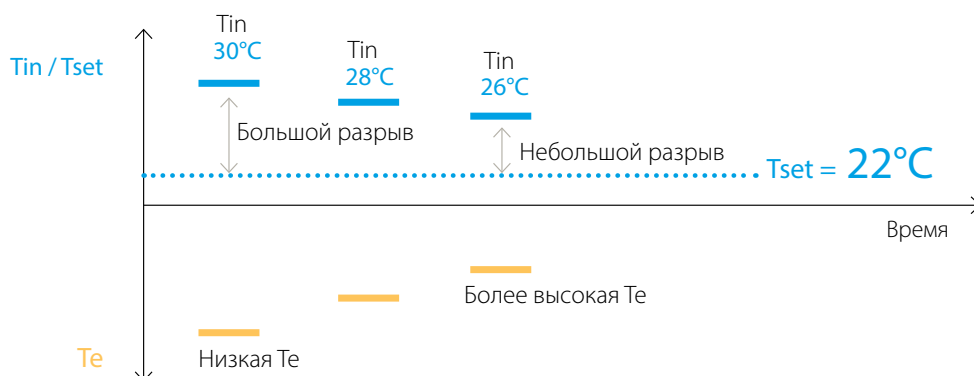

Seasonal Smart

УНИКАЛЬНАЯ ОСОБЕННОСТЬ

Система Seasonal Smart даже имеет специальную настройку дальнейшего повышения комфорта и эффективности, предлагая возможность регулирования границ температурных пределов испарения (T_e) или конденсации (T_c). Великолепное решение для тех, кто ищет наиболее энергоэффективное оборудование для кондиционирования и стремится к большей экономии электроэнергии.



- ✓ Повышенный комфорт
- ✓ Экономия электроэнергии

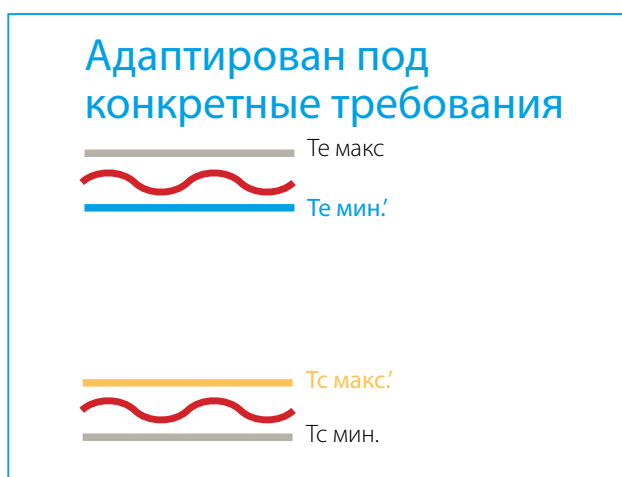
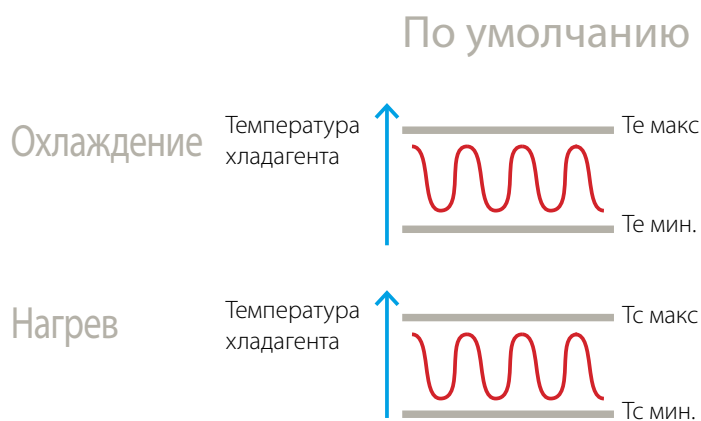

Абсолютно плоский кассетный блок: Великолепный дизайн и гениальность - два в одном!

Являясь уникальным предложением на рынке кассетные внутренние блоки Daikin с совершенно плоской декоративной панелью представляют собой сочетание дизайна и совершенство инженерных технологий. Они доступны с элегантной белой или комбинированной серебристой и белой отделкой. Блок устанавливается фактически заподлицо с потолком, его дизайн стильный и ненавязчивый. Превосходная эффективность и комфорт обеспечиваются совместным использованием датчиков температуры у пола и движения; при необходимости используется индивидуальное управление заслонками с помощью проводного пульта ДУ, что упрощает индивидуальную установку каждой заслонки в соответствии с конфигурацией помещения.



Серебристая
и белая панель

Белый

Полностью интегрируемый, абсолютно незаметный

Наши конструкторы стремились создать малоаметный кассетный блок, который идеально вписывается в интерьер любого современного офиса, и который одновременно будет отвечать строгим требованиям архитекторов к полной интеграции в стандартную потолочную панель европейского типа, что позволяет устанавливать лампы, динамики и системы пожаротушения в соседние потолочные панели. Результатом этой работы стал абсолютно плоский кассетный блок, который практически полностью интегрируется в потолочную панель, с 4-х поточным распределением воздуха и специальными датчиками, обеспечивающими высокий уровень комфорта. Поставляемая в кристально белом корпусе или бело-сером корпусе, полностью плоский кассетный тип является прекрасным сочетанием дизайна и функциональности.

Главное отличие – эффективность

Комфорт, обеспечиваемый датчиками

Для обеспечения максимального комфорта плоский блок снабжен двумя дополнительными датчиками, соединенными с современным пультом управления.

Датчик **движения** определяет, присутствуют ли люди в помещении, и регулирует температуру в соответствии с заданным ранее значением, устанавливая идеальные условия эксплуатации. Если датчик определяет, что в помещении нет людей, он может отключить кассетный блок, чтобы пользователь не тратил средства на дополнительный обогрев или охлаждение. Датчик также регулирует направление воздушного потока в зависимости от того, находятся ли в комнате люди, в любое время обеспечивая комфорт каждого присутствующего.

Поскольку горячий воздух поднимается вверх, у потолка температура естественным образом выше, чем у пола. Датчик температуры у пола **кассетного блока** определяет разность температур и перенаправляет воздушный поток, обеспечивая равномерное распределение температуры: ноги больше не будут мерзнуть!





Гибкое решение

Необходимость гибкого использования пространства часто означает строительство временных или постоянных ограждений, когда кассетный блок остается близко к стене или в углу, что приводит к дисбалансу воздушного потока. Наши передовые технологии предусматривают такую ситуацию и позволяют использовать пульт ДУ, чтобы независимо управлять или блокировать заслонки (с использованием дополнительного комплекта уплотнений) для подачи воздуха в 3 или 2 направлениях) для восстановления оптимальной эффективности и экономии электроэнергии.

Бесшумный комфорт

Абсолютно плоский кассетный блок является одним из самых тихих на рынке.

Качество воздуха

Качество воздуха в помещении не менее важно, чем температура, поэтому мы использовали современные фильтры для удаления частиц пыли и обеспечения чистоты воздуха. Кроме того, специальная программа позволяет снижать уровень влажности без изменения температуры. Подача свежего воздуха, полезного для здоровья, с помощью дополнительного комплекта (KDDQ44XA60).

Интуитивное управление

Современный пульт управления плоского кассетного блока позволяет пользователю полностью контролировать условия на рабочем месте. Этот пульт управления прост и удобен в использовании – от установки необходимой температуры до направления воздушного потока, от обеспечения необходимой температуры (в зависимости от применения оборудования), до подогрева воздуха у пола, от перенаправления воздушного потока до контроля производительности. Большой экран дисплея и инструкции по использованию в сочетании с четко маркированными функциональными кнопками позволяют пользователю полностью управлять блоком и быстро устанавливать необходимые условия, сконцентрировавшись на своей работе.



Высочайшая эффективность в течение всего года

Как и всё оборудование Daikin, этот кассетный блок отличается высокой сезонной эффективностью, в то время как датчик присутствия снижает потребление энергии на 27%*.

Используя пульт для контроля производительности и потребления энергии, пользователи могут уменьшать вредное воздействие на окружающую среду и одновременно поддерживать идеальные условия эксплуатации.

*предварительная оценка

Круглопоточный кассетный блок: устанавливает стандарт эффективности и комфорта

Серии круглопоточных кассетных блоков FCQG и FCQHG-F предназначены для использования в офисных помещениях всех форм и размеров, а также в магазинах, и представляют собой модели с повышенной энергоэффективностью.

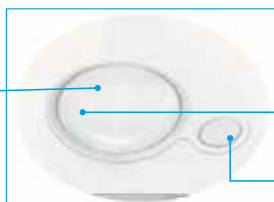

инфракрасный датчик движения

инфракрасный датчик температуры у пола

Еще более энергоэффективный...

- УНИКАЛЬНАЯ**
- Daikin была первой компанией, начавшей производство **стандартной панели с функцией автоматической очистки**. Эта панель гарантирует дальнейшее уменьшение затрат, потому что фильтр автоматически очищается раз в день.
 - Также упрощается техническое обслуживание фильтра, следовательно, оно требует меньше времени.
 - Эксплуатационные расходы снижаются по сравнению со стандартными решениями: **можно сэкономить до 50% энергии** благодаря ежедневной очистке фильтра (Вулверхэмптон, Соединенное Королевство).

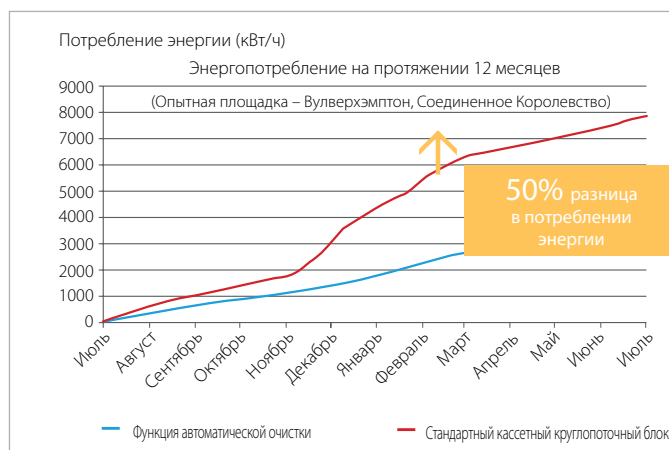

Панель с автоматической очисткой

ЭКОНОМИТ ДО 50% ЭНЕРГИИ

- Дополнительный **датчик движения** регулирует температуру или выключает блок, когда в комнате никого нет. Благодаря этой новой функции можно сэкономить до 27% энергии.
- Если в течение 15 минут в помещении не обнаружено присутствия людей, значение температуры меняется до минимального (для нагрева) или максимального (для охлаждения).
- Новый **теплообменник** (диаметр трубок уменьшен до 5мм вместо 7мм), двигатель вентилятора постоянного тока и дренажный насос постоянного тока позволяют сэкономить еще больше энергии.

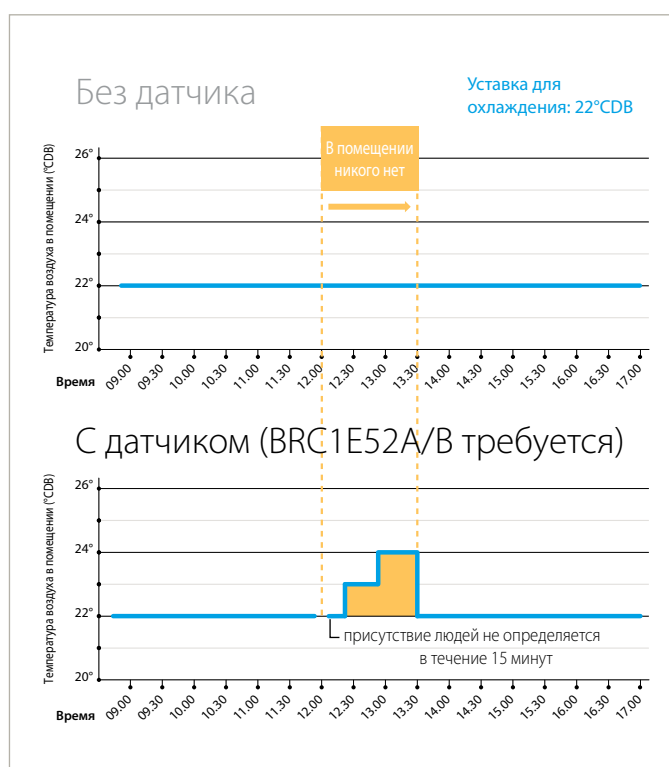

Датчик движения

ЭКОНОМИТ ДО 27%* ЭНЕРГИИ

* экономия энергии по предварительным подсчетам



... с повышенной комфортностью

- Уникальная **схема распределения потока воздуха на 360°** обеспечивает стабильное распределение тепла по всему помещению.



За счет использования дополнительных датчиков можно добиться еще большего комфорта:

- датчик присутствия позволяет управлять потоком воздуха. Он направляет воздух от любого обнаруженного в помещении человека, когда функция регулирования воздушного потока включена.
- Датчик **температуры у пола** больше не позволит вашим ногам замерзнуть. Этот датчик определяет среднюю температуру у пола и обеспечивает стабильное распределение тепла от потолка до пола.

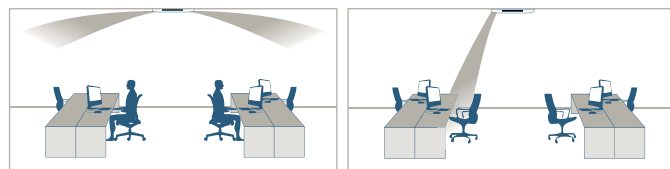

Гибкость установки

Круглопоточный кассетный блок обеспечивает большую гибкость благодаря:

- возможности легко закрыть одну заслонку с проводного пульта ДУ (BRC1E52A/B - опция), чтобы обеспечить соответствие конфигурации помещения. Предлагаются также дополнительные комплекты закрытия.

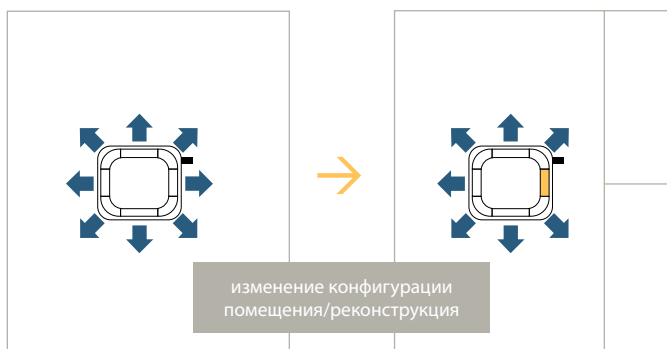

Другие функции

- Стандартная совместимость с DIII-net позволяет встроить блок в более масштабную систему управления зданием.
- Возможен подмес свежего воздуха: макс. 20%



Модельный ряд оборудования Sky Air

Модельный ряд оборудования Sky Air

Внутренние блоки	18
Наружные блоки	20
Стандартная воздушная завеса Biddle	20
Вентиляционные установки	20

Обзор преимуществ Sky Air	22
---------------------------	----

Совместное использование

Потолочные блоки кассетного типа	24
Потолочные блоки канального типа	32
Настенный тип	40
Подпотолочный тип	42
4-поточный подпотолочный тип	46
Напольный тип	48

Применение в двух, трёх или четырёхблочных конфигурациях

Seasonal Smart	51
Seasonal Classic	52
"Супер-инвертор"	53

Мультисистема

Наружные блоки мультисистемы	54
VRVIII-S Тепловой насос для жилых помещений	55

Внутренние блоки

Тип	Модель	Название изделия	
Потолочный кассетный тип	Высокоэффективный круглопоточный кассетный блок <ul style="list-style-type: none"> для магазинов, ресторанов и офисов, требующих максимального пространства на полу и гармоничного решения интерьера подача воздуха на 360° функция автоматической очистки² датчик движения и датчик температуры у пола² наилучшая энергоэффективность 	FCQH-G-F	
	Круглопоточный кассетный блок <ul style="list-style-type: none"> для магазинов, ресторанов и офисов, требующих максимального пространства на полу и гармоничного решения интерьера подача воздуха на 360° функция автоматической очистки² датчик движения и датчик температуры у пола² 	FCQG-F	
	Плоская кассета <ul style="list-style-type: none"> для небольших магазинов и офисов, требующих максимального пространства на полу и гармоничного решения интерьера дизайн и высокие технологии - в одном полностью встраивается в подвесной потолок и плитку датчик движения и датчик температуры у пола² 	FFQ-C	
	Siesta, кассетный 4-х поточный тип <ul style="list-style-type: none"> для магазинов, требующих максимального пространства на полу и гармоничного решения интерьера решение для базовых систем охлаждения и нагрева 	ACQ-C	
Подпотолочный тип	Канальный тип (низконапорный) <ul style="list-style-type: none"> предназначен для установки в гостиничных номерах компактные размеры позволяют установить его в пространстве между подвесным потолком и перекрытием дренажный поддон может располагаться слева или справа от блока 	FDBQ-B	
	Канальный тип (средненапорный) <ul style="list-style-type: none"> для коммерческих помещений без подвесных потолков или помещений с узким пространством между подвесным потолком и перекрытием легкость монтажа функции автоматического регулирования воздушного потока сокращение потребления энергии благодаря инверторному управлению вентиляторами ВСД до 120Па 	FBQ-C8 ¹	
	Канальный тип (высоконапорный) <ul style="list-style-type: none"> для коммерческих помещений без подвесных потолков или помещений с узким пространством между подвесным потолком и перекрытием легкость монтажа функции автоматического регулирования воздушного потока сокращение расхода энергии благодаря инверторному управлению вентиляторами ВСД до 200Па 	FDQ-C	
	Канальный тип (высоконапорный) <ul style="list-style-type: none"> для крупных коммерческих помещений без подвесных потолков или помещений с узким пространством между подвесным потолком и перекрытием ВСД до 250Па 	FDQ-B ¹	
	Siesta, канальный тип <ul style="list-style-type: none"> для магазинов, требующих максимального пространства на полу и гармоничного решения интерьера решение для базовых систем охлаждения и нагрева 	ABQ-C	
Настенный	Настенный тип <ul style="list-style-type: none"> для коммерческих помещений без подвесных потолков или помещений с узким пространством между подвесным потолком и перекрытием 5 различных углов подачи воздуха 	FAQ-C	
Подпотолочный тип	Подпотолочный тип <ul style="list-style-type: none"> для коммерческих помещений без подвесных потолков или помещений с узким пространством между подвесным потолком и перекрытием комфортное распределение воздуха в одном направлении эффект Коанда: угол подачи воздуха до 100° 	FHQ-C	
	4-поточный подпотолочный тип <ul style="list-style-type: none"> для коммерческих помещений без подвесных потолков или помещений с узким пространством между подвесным потолком и перекрытием комфортное распределение воздуха в четырех направлениях низкий уровень потребления энергии повышенный комфорт благодаря функции автоматического регулирования воздушного потока в соответствии с требуемой нагрузкой 	FUQ-C	
	Siesta, подпотолочный тип <ul style="list-style-type: none"> для магазинов без подвесных потолков или с узким пространством между подвесным потолком и перекрытием решение для базовых систем охлаждения и нагрева 	AHQ-C	
Напольный тип	Напольный тип <ul style="list-style-type: none"> для коммерческих помещений с высокими потолками прекрасный комфорт благодаря выбору вертикальной и горизонтальной схем подачи воздуха улучшенная эффективность благодаря инверторному управлению вентилятором 	FVQ-C	

Наружные блоки Для применения в системах с одним, двумя, тремя или четырьмя внутренними блоками

Система	Тип	Название изделия			
С воздушным охлаждением	Тепловой насос	<ul style="list-style-type: none"> для коммерческих и технических помещений наилучшая эффективность! наиболее гибкая установка самая широкая номенклатура подключаемых внутренних блоков для применения в системах с одним, двумя, тремя или четырьмя внутренними блоками 		RZQG-L8/7V1	
			RZQG-L(8)Y1		
		<ul style="list-style-type: none"> для коммерческих помещений практичность очень эффективные и комфортные внутренние блоки для применения в системах с одним, двумя, тремя или четырьмя внутренними блоками 		RZQSG-L3/L8V1	
			RZQSG-L(8)Y1		
		<ul style="list-style-type: none"> для крупных помещений для применения в системах с одним, двумя, тремя или четырьмя внутренними блоками 		RZQ-C	
			<ul style="list-style-type: none"> для магазинов базовое решение по охлаждению/нагреву совместное использование 		AZQS-BV1
		AZQS-BY1			

Стандартная воздушная завеса Biddle

Тип	Название изделия	
Стандартная настенная воздушная завеса Biddle	CYQ S/M/L-DK-F простая установка на стене	
Стандартная кассетная воздушная завеса Biddle	CYQ S/M/L-DK-C монтируется в подвесной потолок, оставляя только видимой декоративную панель	
Стандартная встраиваемая воздушная завеса Biddle	CYQ S/M/L-DK-R блок аккуратно скрыт за потолком	

Для подключения к приточным установкам и воздушной завесе

Система	Тип	Название изделия		
С воздушным охлаждением	Тепловой насос	ERQ-AV1 ¹ Конденсаторные блоки	<ul style="list-style-type: none"> Компрессорно-конденсаторные блоки с инверторным управлением с использованием R-410A совместное использование вентиляционных установок 	
		ERQ-AW1 ¹ Конденсаторные блоки		

1) Используйте конденсаторные блоки только в сочетании с вентиляционной установкой.

Тип	Название изделия		
Вентиляция с рекуперацией теплоты	VAM-FA/FB	<ul style="list-style-type: none"> для магазинов, ресторанов и офисов, требующих максимального пространства на полу и гармоничного решения интерьера энергосберегающая вентиляция, использующая внутренний нагрев возможно естественное охлаждение 	
Вентиляционные установки	Установка непосредственного охлаждения	<ul style="list-style-type: none"> решение для зданий с индивидуальными требованиями простая установка 	



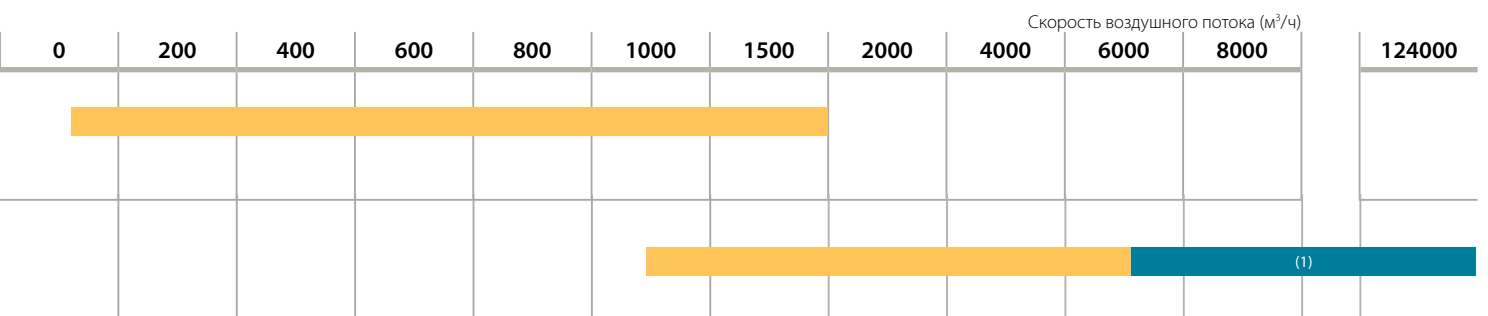
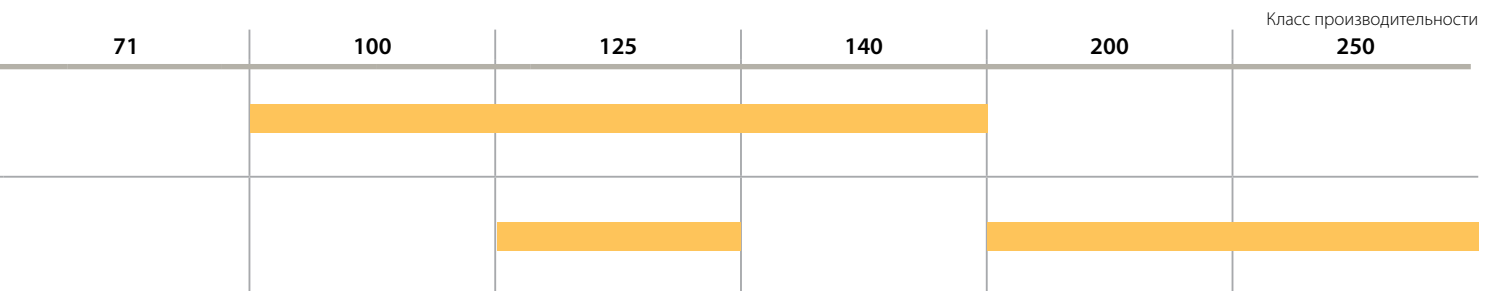
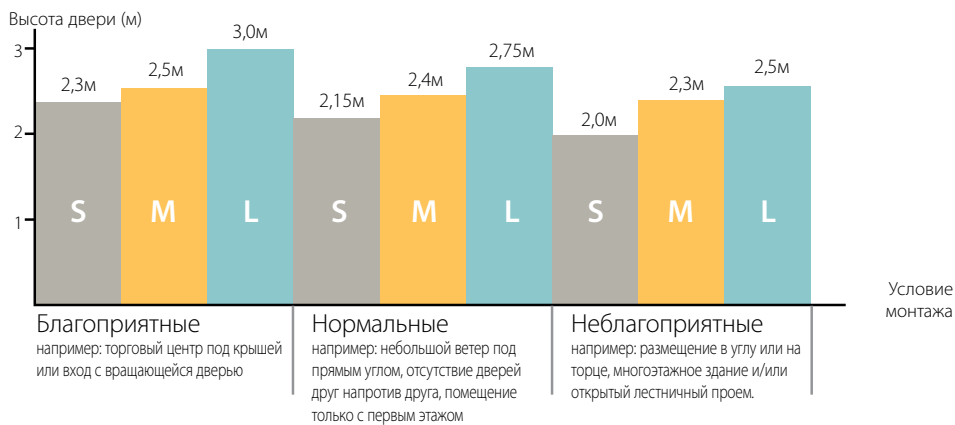
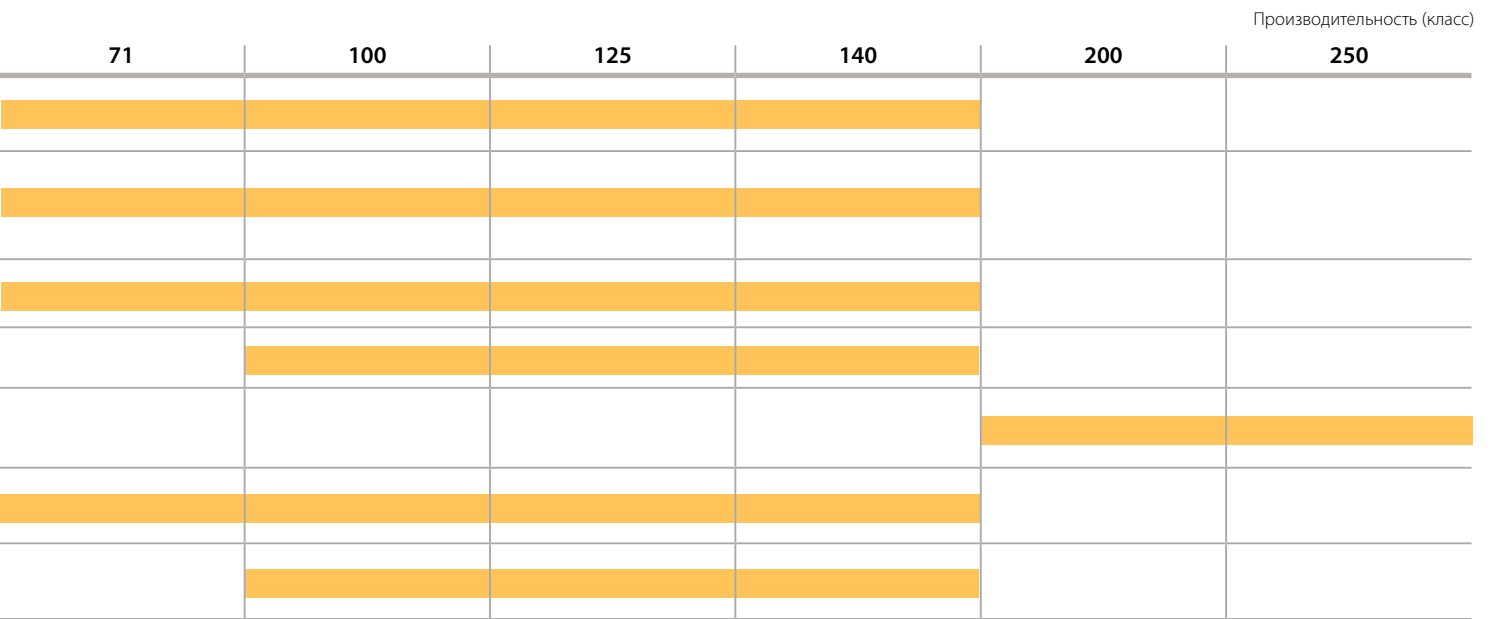





(1) Вентиляционная установка Daikin подключается к охлаждающей установке Daikin



Обзор преимуществ **SkyAir**

Приоритетные функции	 Сезонная эффективность - Разумное использование энергии	Показатель сезонной энергоэффективности дает представление о том, насколько эффективно работает кондиционер на протяжении всего сезона отопления или охлаждения.
	 Инверторная технология	В комбинации с наружными блоками с инверторным управлением.
	 Режим работы во время вашего отсутствия	Во время вашего отсутствия температура внутри помещения может поддерживаться на заданном уровне.
	 Режим вентиляции	Кондиционер можно использовать в режиме вентиляции, для создания потока воздуха без охлаждения или нагрева.
	 Фильтр с функцией автоматической очистки	Фильтр автоматически очищается раз в день. Благодаря этому обеспечивается максимальная энергоэффективность и комфорт без необходимости дорогого или длительного обслуживания.
	 Датчик температуры у пола и датчик движения	Датчик движения направляет поток воздуха в сторону от людей, чтобы не допустить сквозняков, если задействована функция регулирования потока воздуха. Датчик температуры у пола определяет среднюю температуру у пола и обеспечивает равномерное распределение температуры от потолка до пола.
Комфорт	 Защита от сквозняков	При включении кондиционера в режим нагрева или при работе с выключенным термостатом направление подачи воздуха устанавливается горизонтально, а вентилятор работает на малых оборотах для предотвращения образования сквозняков. По окончании режима нагрева направление воздуха и скорость работы вентилятора устанавливаются по желанию пользователя.
	 Тихая работа	Внутренние блоки Daikin работают практически бесшумно. Наружные блоки никогда не нарушат покой ваших соседей.
	 Автоматическое переключение режимов охлаждения-нагрева	Автоматический выбор режима охлаждения или нагрева для поддержания заданной температуры.
Обработка воздуха	 Воздушный фильтр	Удаляет частицы пыли, содержащиеся в воздухе, обеспечивая чистоту воздуха в помещении.
Контроль влажности	 Режим снижения влажности	Возможность снижения уровня влажности без изменения температуры воздуха в помещении.
Воздушный поток	 Предотвращение загрязнения потолка	Специальная функция не допускает длительной подачи воздуха в горизонтальном направлении во избежание загрязнений на потолке.
	 Автоматическое изменение вертикального положения заслонок	Возможность включения автоматического вертикального перемещения жалюзи подачи воздуха с целью равномерного распределения воздушных потоков и температуры.
	 Ступенчатое регулирование скорости вентилятора	Возможность выбора необходимой скорости вентилятора.
	 Индивидуальное управление заслонками	Индивидуальное управление заслонками с помощью проводного пульта ДУ, что упрощает индивидуальную установку каждой заслонки в соответствии с конфигурацией помещения. Предлагаются также дополнительные комплекты закрытия.
Пульт дистанционного управления и таймер	 Недельный таймер	Можно настроить таймер на включение кондиционера в любое время дня или недели
	 Инфракрасный пульт дистанционного управления	Инфракрасный пульт дистанционного управления с жидкокристаллическим экраном предназначен для управления кондиционером на расстоянии.
	 Проводной пульт дистанционного управления	Проводной пульт дистанционного управления предназначен для управления кондиционером на расстоянии.
	 Централизованное управление	Централизованное управление обеспечивает индивидуальное или групповое управление несколькими кондиционерами из одной точки.
Другие функции	 Автоматический перезапуск	После отключения электроэнергии кондиционер автоматически перезапускается, используя первоначальные установочные параметры.
	 Автоматическая диагностика	Эта функция упрощает техническое обслуживание кондиционера, информируя о неполадках оборудования или отклонениях от нормального режима работы.
	 Комплект дренажного насоса	Обеспечивает удаление конденсата из внутреннего блока.
	 Применение в двух, трёх или четырёхблочных конфигурациях	К одному наружному блоку можно подсоединить 2, 3 или 4 внутренних блока, даже если они имеют различную производительность. Все внутренние блоки, управляемые с одного пульта дистанционного управления, работают в одном режиме (охлаждения или нагрева).
	 Мультисистема	К одному наружному блоку можно подключить до 5 внутренних блоков (даже если они имеют различную производительность). При работе в одинаковом для всех блоков режиме каждым внутренним блоком можно управлять индивидуально.
	 Применение в системах VRV для жилых помещений	К одному наружному блоку можно подключить до 9 внутренних блоков (различной производительности, вплоть до 71-го типоразмера). При работе в одинаковом для всех блоков режиме каждым внутренним блоком можно управлять индивидуально.

Описание функций приводится в конце настоящего каталога.

Потолочный кассетный тип				Канальный тип					Подпотолочный тип		Подпотолочный 4-поточный тип	Настенный тип	Напольный тип
FCQHG-F	FCQG-F	FFQ-C	ACQ-C	FDBQ-B	FBQ-C8	FDQ-C	FDQ-B	ABQ-C	FHQ-C	AHQ-C	FUQ-C	FAQ-C	FVQ-C
													
✓	✓	✓	✓	✓	✓	✓		✓	✓	✓	✓	✓	✓
✓	✓	✓	✓	✓	✓	✓	✓	✓	✓	✓	✓	✓	✓
✓	✓	✓		✓	✓	✓	✓		✓		✓	✓	✓
✓	✓	✓	✓	✓	✓	✓	✓	✓	✓	✓	✓	✓	✓
✓	✓												
✓	✓	✓											

✓	✓	✓	✓								✓		
✓	✓	✓		✓	✓								
✓	✓	✓	✓	✓	✓	✓	✓	✓	✓	✓	✓	✓	✓

✓	✓	✓	✓	✓	✓	✓	✓	✓	✓	✓	✓	✓	✓
---	---	---	---	---	---	---	---	---	---	---	---	---	---

✓	✓	✓		✓	✓	✓	✓		✓		✓	✓	✓
---	---	---	--	---	---	---	---	--	---	--	---	---	---

✓	✓	✓	✓										
✓	✓	✓							✓		✓	✓	✓
3	3	3	4	2	3	3	2	3	3	3	3	3	3
✓	✓	✓									✓		

✓	✓	✓	✓	✓	✓	✓	✓	✓	✓	✓	✓	✓	✓
опция	опция	опция	стандарт		опция				опция	стандарт	опция	опция	
опция	опция	опция	опция	опция	опция	опция	опция	стандарт	опция	опция	опция	опция	опция
опция	опция	опция			опция	опция	опция		опция		опция	опция	опция

✓	✓	✓	✓	✓	✓	✓	✓	✓	✓	✓	✓	✓	✓
✓	✓	✓	✓	✓	✓	✓	✓	✓	✓	✓	✓	✓	✓
стандарт	стандарт	стандарт	стандарт		стандарт	стандарт			опция		стандарт	опция	
✓	✓	✓			✓	✓	✓		✓		✓	✓	
	✓	✓		✓	✓				✓				
	✓	✓		✓	✓				✓				





FCQG35-60F



датчик движения датчик температуры у пола
BRYQ140A



RXS-L



BRC1E52A/B (дополнит.) BRC7F532F (дополнит.)



- Круглопоточный кассетный блок обеспечивает наиболее комфортную среду и дает существенную экономию потребления энергии для владельцев магазинов, ресторанов и офисов
- Круговое воздушораспределение на 360°** обеспечивает равномерную температуру и распределение потоков воздуха
- Декоративная панель предлагается в 3 разных вариантах: полностью белая (RAL9010) панель с функцией автоматической очистки, полностью белая (RAL9010) стандартная панель с серыми заслонками, (RAL9010) стандартная панель с белыми заслонками
- Daikin представляет первый на европейском рынке блок кассетного типа **с автоматической очисткой**.
- Более высокая производительность и уровень комфорта благодаря функции ежедневной автоматической очистки фильтра.
- Более низкие затраты на техобслуживание благодаря функции автоматической очистки.
- Пыль можно легко удалять пылесосом, не открывая блок.
- Датчик движения** (опция): регулирует температуру или выключает блок, если в помещении никого нет, а также направляет поток воздуха в сторону от людей, находящихся в помещении, если задействована функция регулирования потока воздуха
- Датчик температуры у пола** (опция) определяет среднюю температуру у пола и обеспечивает равномерное распределение температуры от потолка до пола. Ноги больше не будут мерзнуть!
- Индивидуальное управление заслонками:** возможность адаптироваться к изменению конфигурации комнаты путем индивидуальной установки каждой заслонки
- Подача свежего воздуха: до 20%
- Для соединения DIII не требуется дополнительный переходник.** Блок интегрируется в более крупную систему управления зданием.



Нагрев и охлаждение

Внутренний блок				FCQG35F	FCQG50F	FCQG60F
Холодопроизводительность	Мин./Ном./Макс.	кВт		1,3/3,4/4,0	1,7/5,0/5,3	1,7/5,7/5,7
Теплопроизводительность	Мин./Ном./Макс.	кВт		1,3/4,20/5,2	1,7/6,00/6,0	1,7/7,0/7,0
Потребляемая мощность	Охлаждение	Мин./Ном./Макс.	кВт	0,400/0,950/1,100	-/1,410/-	-/1,640/-
	Нагрев	Мин./Ном./Макс.	кВт	0,230/1,200/1,840	-/1,620/-	-/1,990/-
Сезонная эффективность (согласно EN14825)	Охлаждение	Класс энергоэффективности			A++	
		Ррасч.	кВт	3,50	5,00	5,70
		SEER		6,35	6,48	6,22
	Годовое потребление энергии		кВт/ч	193	270	321
	Нагрев (Среднеклимат.)	Класс энергоэффективности			A++	A+
		Ррасч.	кВт	3,32	4,36	4,71
SCOP			4,90	4,29	4,00	
Годовое потребление энергии		кВт/ч	949	1426	1646	
Номинальная производительность (охлаждение при 35/27° номик. нагр./нагр., нагрев при 7/20° номик. нагр.)	EER		3,58	3,55	3,48	
	COP		3,50	3,7	3,52	
	Годовое потребление энергии		кВт/ч	475	705	820
	Класс энергоэффективности			A/B	A/A	A/B
Размеры	Блок	ВхШхГ	мм	204x840x840		
Вес	Блок		кг	18	19	
Декоративная панель	Модель			BYCQ140D7W1/BYCQ140D7W1W/BYCQ140D7GW1		
	Цвет			Нейтральный белый цвет (RAL 9010)/		
	Размеры			60x950x950 / 950x60x950 / 145x950x950		
	Вес			5,4/5,4/10,3		
Вентилятор – Расход воздуха	Охлаждение	Выс./Ном./Низк.	м³/мин	12,5/10,6/8,7	12,6/10,7/8,7	13,6/11,2/8,7
	Нагрев	Выс./Ном./Низк.	м³/мин	12,5/10,6/8,7	12,6/10,7/8,7	13,6/11,2/8,7
Уровень звуковой мощности	Охлаждение		дБА	49	51	
	Нагрев		дБА	49	51	
Уровень звукового давления	Охлаждение	Выс./Ном./Низк.	дБА	31/29/27	33/31/28	
	Нагрев	Выс./Ном./Низк.	дБА	31/29/27	33/31/28	
Подсоединение труб	Жидкость	НД	мм	6,35		
	Газ	НД	мм	9,5	12,70	
Электропитание	Фаза / Частота / Напряжение			1~ / 50 / 220-240		

Наружный блок				RXS35L	RXS50L	RXS60L
Размеры	Блок	ВхШхГ	мм	550x765x285	735x825x300	
Вес	Блок		кг	34	47	48
Вентилятор – расход воздуха	Охлаждение	Выс./Тихая работа	м³/мин	36,0/30,1	50,9/48,9	50,2/45,0
	Нагрев	Выс./Тихая работа	м³/мин	28,3/25,6	45,0/43,1	46,3/46
Уровень звуковой мощности	Охлаждение		дБА	61	62	
	Нагрев		дБА	61	62	
Уровень звукового давления	Охлаждение	Выс./Низк./Тихая работа	дБА	48/-/44	48/44/-	49/46/-
	Нагрев	Выс./Низк./Тихая работа	дБА	48/-/45	48/45/-	49/46/-
Рабочий диапазон	Охлаждение	Темп. нар. возд. Мин.~Макс.	°CDB	-10~46		
	Нагрев	Темп. нар. возд. Мин.~Макс.	°CWB	-15~18		
Хладагент	Тип/ПГП			R-410A/1975		
Подсоединение труб	Длина трубы	Наруж.-Внутр.	Макс.	20	30	
	Перепад высот	Внутр.-Нар.	Макс.	15	20,0	
Электропитание	Фаза / Частота / Напряжение			1~ / 50 / 220-240		
Ток - 50 Гц	Макс. ток предохранителя (MFA)			A		

(1) EER/COP в соответствии с Eurovent 2012, только для использования за пределами ЕС (2) Модель BYCQ140D7W1W имеет изоляцию белого цвета. Не забывайте, что грязь на белой панели намного заметнее и, следовательно, не рекомендуется устанавливать декоративную панель BYCQ140D7W1W в местах, подверженных накоплению пыли. (3) BYCQ140D7W1 = полностью белая панель с серыми заслонками, BYCQ140D7W1W = полностью белая стандартная панель с белыми заслонками, BYCQ140D7GW1 = Полностью белая панель с функцией автоматической очистки.



FCQG100-140F



BRYQ140A



RZQG100-140L8/7V1/L(8)Y1



BRC1E52A/B (дополнит.)
BRC7FA532F (дополнит.)



- Круглопоточный кассетный блок обеспечивает наиболее комфортную среду и дает существенную экономию потребления энергии для владельцев магазинов, ресторанов и офисов
- Круговое воздухораспределение на 360°** обеспечивает равномерную температуру и распределение потоков воздуха
- Декоративная панель предлагается в 3 разных вариантах: полностью белая (RAL9010) панель с функцией автоматической очистки, полностью белая (RAL9010) стандартная панель с серыми заслонками, (RAL9010) стандартная панель с белыми заслонками
- Daikin представляет первый на европейском рынке блок кассетного типа **с автоматической очисткой**.
- Более высокая производительность и уровень комфорта благодаря функции ежедневной автоматической очистки фильтра.
- Более низкие затраты на техобслуживание благодаря функции автоматической очистки.
- Пыль можно легко удалять пылесосом, не открывая блок.
- Датчик движения** (опция): регулирует температуру или выключает блок, если в помещении никого нет, а также направляет поток воздуха в сторону от людей, находящихся в помещении, если задействована функция регулирования потока воздуха
- Датчик температуры у пола** (опция) определяет среднюю температуру у пола и обеспечивает равномерное распределение температуры от потолка до пола. Ноги больше не будут мерзнуть!
- Индивидуальное управление заслонками:** возможность адаптироваться к изменению конфигурации комнаты путем индивидуальной установки каждой заслонки
- Подача свежего воздуха: до 20%
- Для соединения DII не требуется дополнительный переходник.** Блок интегрируется в более крупную систему управления зданием.

Нагрев и охлаждение



Внутренний блок				FCQG71F	FCQG100F	FCQG125F	FCQG140F	FCQG71F	FCQG100F	FCQG125F	FCQG140F	
Холодопроизводительность	Мин./Ном./Макс.			кВт	-/6,8/-	-/9,5/-	-/12,0/-	-/13,4/-	-/6,8/-	-/9,5/-	-/12,0/-	-/13,4/-
Теплопроизводительность	Мин./Ном./Макс.			кВт	-/7,5/-	-/10,8/-	-/13,5/-	-/15,5/-	-/7,5/-	-/10,8/-	-/13,5/-	-/15,5/-
Потребляемая мощность	Охлаждение	Ном.	кВт	2,01	2,45	3,22	4,17	2,01	2,45	3,22	4,17	
	Нагрев	Ном.	кВт	1,89	2,60	3,72	4,30	1,89	2,60	3,72	4,30	
Сезонная эффективность (согласно EN14825)	Охлаждение	Класс энергоэффективности		A++		A+	-	A++		A+	-	
		Prасч.	кВт	6,80	9,50	12,00	-	6,80	9,50	12,00	-	
		SEER		6,80		6,00	-	6,80		6,00	-	
	Нагрев (среднеклиматич.)	Класс энергоэффективности		A+		A++	A+	-	A+		A++	A+
		Prасч.	кВт	6,33	11,30	12,66	-	6,33	11,30	12,66	-	
		SCOP		4,20	4,61	4,10	-	4,20	4,61	4,10	-	
Годовое потребление энергии		кВт/ч	2110	3431	4322	-	2110	3431	4322	-		
Номинальная эффективность (охлаждение при 35°/27° и номинальной нагрузке, нагрев при 7°/20° и номинальной нагрузке)	EER		3,39	3,87	3,73	3,21	3,39	3,87	3,73	3,21		
	COP		3,97	4,15	3,63	3,61	3,97	4,15	3,63	3,61		
	Годовое потребление энергии	кВт/ч	1005	1225	1610	2085	1005	1225	1610	2085		
Размеры	Блок	ВхШхГ	мм	204x840x840		246x840x840		204x840x840		246x840x840		
	Вес	Блок	кг	21		24		21		24		
Декоративная панель	Модель	BYCQ140D7W1/BYCQ140D7W1W/BYCQ140D7GW1										
	Цвет	Нейтральный белый цвет (RAL 9010)										
	Размеры	ВхШхГ	мм	60x950x950 / 950x60x950 / 145x950x950								
	Вес		кг	5,4/5,4/10,3								
Вентилятор – Расход воздуха	Охлаждение	Выс./Ном./Низк.	м³/мин	15,0/12,1/9,1	22,8/17,6/12,4	26,0/19,2/12,4		15,0/12,1/9,1	22,8/17,6/12,4	26,0/19,2/12,4		
	Нагрев	Выс./Ном./Низк.	м³/мин	15,0/12,1/9,1	22,8/17,6/12,4	26,0/19,2/12,4		15,0/12,1/9,1	22,8/17,6/12,4	26,0/19,2/12,4		
Уровень звуковой мощности	Охлаждение		дБА	51	54	58		51	54	58		
	Нагрев		дБА	51	54	58		51	54	58		
Уровень звукового давления	Охлаждение	Выс./Ном./Низк.	дБА	33/31/28	37/33/29	41/35/29		33/31/28	37/33/29	41/35/29		
	Нагрев	Выс./Ном./Низк.	дБА	33/31/28	37/33/29	41/35/29		33/31/28	37/33/29	41/35/29		
Подсоединение труб	Жидкость	НД	мм	9,52								
	Газ	НД	мм	15,9								
Электропитание	Фаза / Частота / Напряжение			Гц / В 1 ~ / 50 / 220-240								

Наружный блок				RZQG71L8V1	RZQG100L8V1	RZQG125L8V1	RZQG140L7V1	RZQG71L8Y1	RZQG100L8Y1	RZQG125L8Y1	RZQG140LY1
Размеры	Блок	ВхШхГ	мм	990x940x320		1430x940x320		990x940x320		1430x940x320	
	Вес	Блок	кг	78		102		80		101	
Вентилятор – расход воздуха	Охлаждение	Ном.	м³/мин	59	70		84	59	70		84
	Нагрев	Ном.	м³/мин	49	62		69	49	62		69
Уровень звуковой мощности	Охлаждение		дБА	64	66	67	69	64	66	67	69
	Нагрев		дБА	48	50	51	52	48	50	51	52
Уровень звукового давления	Охлаждение	Ном.	дБА	50	52	53		50	52	53	
	Нагрев	Ном.	дБА	50	52	53		50	52	53	
Рабочий диапазон	Охлаждение	Темп. нар. возд.	Мин.~Макс. °CDB	-15~-50							
	Нагрев	Темп. нар. возд.	Мин.~Макс. °CWB	-20~-15,5							
Хладагент	Тип/ППП			R-410A/1975							
Подсоединение труб	Длина трубы	Наруж. - Внутр.	Макс. м	50	75			50	75		
		Система	Эквив. м	70	90			70	90		
	Перепад высот	Внутр.-Нар.	Макс. м	30,0							
Внутр.-Внутр.		Макс. м	0,5								
Электропитание	Фаза / Частота / Напряжение			Гц / В				1 ~ / 50 / 220-240			
Ток - 50 Гц	Макс. ток предохранителя (MFA)			А		20		32		16	
										3N~ / 50 / 380-415	
										20	

(1) EER/COP в соответствии с Eurovent 2012 (2) Модель BYCQ140D7W1W имеет изоляцию белого цвета. Не забывайте, что грязь на белой панели намного заметнее и, следовательно, не рекомендуется устанавливать декоративную панель BYCQ140D7W1W в местах, подверженных накоплению пыли (3) BYCQ140D7W1 = полностью белая панель с серыми заслонками, BYCQ140D7W1W = полностью белая стандартная панель с белыми заслонками, BYCQ140D7GW1 = Полностью белая панель с функцией автоматической очистки.



Нагрев и охлаждение

Seasonal Classic

Внутренний блок			FCQG71F	FCQG100F	FCQG125F	FCQG140F	FCQG100F	FCQG125F	FCQG140F	
Холодопроизводительность	Мин./Ном./Макс.	кВт	-/6,8/-	-/9,5/-	-/12,0/-	-/13,4/-	-/9,5/-	-/12,0/-	-/13,4/-	
Теплопроизводительность	Мин./Ном./Макс.	кВт	-/7,5/-	-/10,8/-	-/13,5/-	-/15,5/-	-/10,8/-	-/13,5/-	-/15,5/-	
Потребляемая мощность	Охлаждение	Ном.	2,12	2,88	3,74	4,45	2,88	3,74	4,45	
	Нагрев	Ном.	2,08	3,05	3,96	4,54	3,05	3,96	4,54	
Сезонная эффективность (согласно EN14825)	Охлаждение	Класс энергоэффективности	A++		A		A++		A	
		Ррасч.	кВт	6,80	9,50	12,00	-	9,50	12,00	-
		SEER		6,10	6,50	5,30	-	6,50	5,30	-
	Нагрев (среднеклиматич.)	Класс энергоэффективности	A+		-		A+		-	
		Ррасч.	кВт	6,33	7,60	8,03	-	7,60	8,03	-
		SCOP		4,10		4,01		4,10		4,01
Годовое потребление энергии	кВт/ч	2162	2595	2803	-	2595	2803	-		
Номинальная эффективность (охлаждение при 35/27° и номинальной нагрузке, нагрев при 7/20° и номинальной нагрузке)	EER		3,21	3,30	3,21	3,01	3,30	3,21	3,01	
	COP		3,61	3,54	3,41		3,54	3,41		
	Годовое потребление энергии	кВт/ч	1060	1440	1870	2225	1440	1870	2225	
Класс энергоэффективности	Охлаждение/Нагрев		A/A		A/B		-		A/B	
	Размеры	Блок	ВхШхГ	мм	204x840x840					
Вес	Блок	ВхШхГ	мм	21	24					
Декоративная панель	Модель		BYCQ140D7W1/BYCQ140D7W1W/BYCQ140D7GW1							
	Цвет		Нейтральный белый цвет (RAL 9010)							
	Размеры		ВхШхГ	мм	60x950x950 / 950x60x950 / 145x950x950					
	Вес		ВхШхГ	мм	5,4/5,4/10,3					
Вентилятор – Расход воздуха	Охлаждение	Выс./Ном./Низк.	м³/мин	15,0/12,1/9,1	22,8/17,6/12,4	26,0/19,2/12,4		22,8/17,6/12,4	26,0/19,2/12,4	
	Нагрев	Выс./Ном./Низк.	м³/мин	15,0/12,1/9,1	22,8/17,6/12,4	26,0/19,2/12,4		22,8/17,6/12,4	26,0/19,2/12,4	
Уровень звуковой мощности	Охлаждение		дБА	51	54	58		54	58	
	Нагрев		дБА	51	54	58		54	58	
Уровень звукового давления	Охлаждение	Выс./Ном./Низк.	дБА	33/31/28	37/33/29	41/35/29		37/33/29	41/35/29	
	Нагрев	Выс./Ном./Низк.	дБА	33/31/28	37/33/29	41/35/29		37/33/29	41/35/29	
Подсоединение труб	Жидкость	НД	мм	9,52						
	Газ	НД	мм	15,9						
Электропитание	Фаза / Частота / Напряжение		Гц / В	1~ / 50 / 220-240						
Наружный блок			RZQSG71L3V1	RZQSG100L8V1	RZQSG125L8V1	RZQSG140L1V1	RZQSG100L8Y1	RZQSG125L8Y1	RZQSG140LY1	
Размеры	Блок	ВхШхГ	мм	770x900x320	990x940x320	1430x940x320	990x940x320			1430x940x320
Вес	Блок	ВхШхГ	мм	67	81	102	82			101
Вентилятор – расход воздуха	Охлаждение	Ном.	м³/мин	52	76	77	83	76	77	83
	Нагрев	Ном.	м³/мин	48	83		62	83		62
Уровень звуковой мощности	Охлаждение		дБА	65	69	70	69		70	
Уровень звукового давления	Охлаждение	Ном./Тихая работа	дБА	49/47	53/49	54/49	53/49	53/-	54/-	53/-
	Нагрев	Ном.	дБА	51	57	58	54	57	58	54
Рабочий диапазон	Охлаждение	Темп. нар. возд. / Мин.~Макс.	°CDB	-15~46						
	Нагрев	Темп. нар. возд. / Мин.~Макс.	°CWB	-15~15,5						
Хладагент	Тип/ППП			R-410A/1975						
Подсоединение труб	Длина трубы	Наруж.-Внутр.	Макс.	50						
		Система	Эквив.	40						
	Перепад высот	Внутр.-Нар.	Макс.	30						
Внутр.-Внутр.		Макс.	0,5							
Электропитание	Фаза / Частота / Напряжение		Гц / В	1~ / 50 / 220-240				3N~ / 50 / 380-415		
Ток - 50 Гц	Макс. ток предохранителя (MFA)		A	20	32			20		

(1) EER/COP в соответствии с Eurovent 2012, только для использования за пределами ЕС. Модель BYCQ140D7W1W имеет изоляцию белого цвета. Не забывайте, что грязь на белой панели намного заметнее и, следовательно, не рекомендуется устанавливать декоративную панель BYCQ140D7W1W в местах, подверженных накоплению пыли. (2) BYCQ140D7W1 = полностью белая панель с серыми заслонками, BYCQ140D7W1W = полностью белая стандартная панель с белыми заслонками, BYCQ140D7GW1 = Полностью белая панель с функцией автоматической очистки.



FCQHG71-140F



BRYQ140A



RZQG100-140L8/7V1/L(8)Y1



BRC1E52A/B (дополнит.) BRC7FA532F (дополнит.)



- > **Высокоэффективный кассетный тип обеспечивает наилучшую энергоэффективность среди всех кассетных моделей**
- > Круглопоточный кассетный блок обеспечивает наиболее комфортную среду и дает существенную экономию потребления энергии для владельцев магазинов, ресторанов и офисов
- > **Круговое воздухораспределение на 360°** обеспечивает равномерную температуру и распределение потоков воздуха
- > Декоративная панель предлагается в 3 разных вариантах: полностью белая (RAL9010) панель с функцией автоматической очистки, полностью белая (RAL9010) стандартная панель с серыми заслонками, (RAL9010) стандартная панель с белыми заслонками
- > Daikin представляет первый на европейском рынке **блок кассетного типа с автоматической очисткой.**
- > Более высокая производительность и уровень комфорта благодаря функции ежедневной автоматической очистки фильтра.
- > Более низкие затраты на техобслуживание благодаря функции автоматической очистки.
- > Пыль можно легко удалить пылесосом, не открывая блок.
- > **Датчик движения** (опция): регулирует температуру или выключает блок, если в помещении никого нет, а также направляет поток воздуха в сторону от людей, находящихся в помещении, если задействована функция регулирования потока воздуха
- > **Датчик температуры у пола** (опция) определяет среднюю температуру у пола и обеспечивает равномерное распределение температуры от потолка до пола. Ноги больше не будут мерзнуть!
- > **Индивидуальное управление заслонками:** возможность адаптироваться к изменению конфигурации комнаты путем индивидуальной установки каждой заслонки
- > Подача свежего воздуха: до 20%
- > **Для соединения DIII не требуется дополнительный переходник.** Блок интегрируется в более крупную систему управления зданием.

Нагрев и охлаждение



Внутренний блок			FCQHG71F	FCQHG100F	FCQHG125F	FCQHG140F	FCQHG71F	FCQHG100F	FCQHG125F	FCQHG140F		
Холодопроизводительность	Мин./Ном./Макс.	кВт	-/6,8/-	-/9,5/-	-/12,0/-	-/13,4/-	-/6,8/-	-/9,5/-	-/12,0/-	-/13,4/-		
Теплопроизводительность	Мин./Ном./Макс.	кВт	-/7,5/-	-/10,8/-	-/13,5/-	-/15,5/-	-/7,5/-	-/10,8/-	-/13,5/-	-/15,5/-		
Потребляемая мощность	Охлаждение	Ном.	1,66	2,15	3,00	4,00	1,66	2,15	3,00	4,00		
	Нагрев	Ном.	1,56	2,16	3,07	3,77	1,56	2,16	3,07	3,77		
Сезонная эффективность (в соответствии с EN14825)	Охлаждение	Класс энергоэффективности	A++		-		A++		-			
		Prасч.	кВт	6,80	9,50	12,00	-	6,80	9,50	12,00	-	
		SEER		7,00		6,61		7,00		6,61		
	Нагрев (среднеклиматич.)	Класс энергоэффективности	A+		A++		-		A++		-	
		Prасч.	кВт	7,60	11,30	12,66	-	7,60	11,30	12,66	-	
		SCOP		4,54	4,80	4,63	-	4,54	4,80	4,63	-	
Годовое потребление энергии	кВт/ч	340	475	635	-	340	475	635	-			
Номинальная эффективность (охлаждение при 35/27° и номинальной нагрузке, нагрев при 7/20° и номинальной нагрузке).	EER		4,09	4,42	4,00	3,35	4,09	4,42	4,00	3,35		
	COP		4,80	4,99	4,40	4,12	4,80	4,99	4,40	4,12		
	Годовое потребление энергии	кВт/ч	830	1075	1500	2000	830	1075	1500	2000		
Класс энергоэффективности	Охлаждение/Нагрев	A/A		-		A/A		-		-		
Размеры	Блок	ВхШхГ	288x840x840									
Вес	Блок	кг	25	26		25		26				
Декоративная панель	Модель	BYCQ140D7W1/BYCQ140D7W1W/BYCQ140D7GW1										
	Цвет	Нейтральный белый цвет (RAL 9010)										
	Размеры	ВхШхГ	60x950x950 / 950x60x950 / 145x950x950									
Вентилятор – Расход воздуха	Охлаждение	Выс./Ном./Низк.	м³/мин	21,2/16,7/12,2	32,3/25,7/19,0	33,5/26,7/19,9	33,5/27,3/21,1	21,2/16,7/12,2	32,3/25,7/19,0	33,5/26,7/19,9	33,5/27,3/21,1	
	Нагрев	Выс./Ном./Низк.	м³/мин	21,2/16,7/12,2	32,3/25,7/19,0	33,5/26,7/19,9	33,5/27,3/21,1	21,2/16,7/12,2	32,3/25,7/19,0	33,5/26,7/19,9	33,5/27,3/21,1	
Уровень звуковой мощности	Охлаждение		дБА	53	61		53		61			
	Нагрев		дБА	53	61		53		61			
Уровень звукового давления	Охлаждение	Выс./Ном./Низк.	дБА	36/33/29	44/39/33	45/40/35	45/41/37	36/33/29	44/39/33	45/40/35	45/41/37	
	Нагрев	Выс./Ном./Низк.	дБА	36/33/29	44/39/33	45/40/35	45/41/37	36/33/29	44/39/33	45/40/35	45/41/37	
Подсоединение труб	Жидкость	НД	мм	9,52								
	Газ	НД	мм	15,9								
Электропитание	Фаза / Частота / Напряжение	Гц / В	1~ / 50 / 220-240									

Наружный блок				RZQG71L8V1	RZQG100L8V1	RZQG125L8V1	RZQG140L7V1	RZQG71L8Y1	RZQG100L8Y1	RZQG125L8Y1	RZQG140LY1
Размеры	Блок	ВхШхГ	мм	990x940x320	1430x940x320			990x940x320	1430x940x320		
Вес	Блок	кг		78	102			80	101		
Вентилятор – расход воздуха	Охлаждение	Ном.	м³/мин	59	70		84	59	70		84
	Нагрев	Ном.	м³/мин	49	62			49	62		
Уровень звуковой мощности	Охлаждение		дБА	64	66	67	69	64	66	67	69
	Нагрев	Ном.	дБА	48	50	51	52	48	50	51	52
Уровень звукового давления	Охлаждение	Ном.	дБА	50	52	53		50	52	53	
	Ночной тикий режим работы	Уровень 1	дБА	43	45			43	45		
Рабочий диапазон	Охлаждение	Темп. нар. возд.	Мин.-Макс.	°CDB -15~-50							
	Нагрев	Темп. нар. возд.	Мин.-Макс.	°CWB -20~-15,5							
Хладагент	Тип/П/П	R-410A/1975									
Подсоединение труб	Длина трубы	Наруж.-Внутр.	Макс.	м	50	75		50	75		
		Система	Эквив.	м	70	90		70	90		
	Перепад высот	Внутр.-Нар.	Макс.	м	30,0						
		Внутр.-Внутр.	Макс.	м	0,5						
Электропитание	Фаза / Частота / Напряжение	Гц / В	1~ / 50 / 220-240				3N~ / 50 / 380-415				
Ток - 50 Гц	Макс. ток предохранителя (MFA)	A	20	32		16		20			

(1) EER/COP в соответствии с Eurovent 2012, только для использования за пределами ЕС



Нагрев и охлаждение

Seasonal Classic

Внутренний блок				FCQHG71F	FCQHG100F	FCQHG125F	FCQHG140F	FCQHG100F	FCQHG125F	FCQHG140F	
Холодопроизводительность	Мин./Ном./Макс.		кВт	-/6,8/-	-/9,5/-	-/12,0/-	-/13,4/-	-/9,5/-	-/12,0/-	-/13,4/-	
Теплопроизводительность	Мин./Ном./Макс.		кВт	-/7,5/-	-/10,8/-	-/13,5/-	-/15,5/-	-/10,8/-	-/13,5/-	-/15,5/-	
Потребляемая мощность	Охлаждение	Ном.	кВт	1,94	2,57	3,71	4,17	2,57	3,71	4,17	
	Нагрев	Ном.	кВт	1,83	2,51	3,60	4,29	2,51	3,60	4,29	
Сезонная эффективность (согласно EN14825)	Охлаждение	Класс энергоэффективности		A++			A		A++		A
		Pрасч.		кВт	6,80	9,50	12,00	-	9,50	12,00	-
		SEER			6,50	6,70	5,40	-	6,70	5,40	-
	Годовое потребление энергии		кВт/ч	366	496	777	-	496	777	-	
	Нагрев (среднеклиматич.)	Класс энергоэффективности		A+			-		A+		-
		Pрасч.		кВт	7,60	8,03		-		8,03	
SCOP			4,15	4,30	4,10	-	4,30	4,10	-		
Годовое потребление энергии		кВт/ч	2563	2614	2741	-	2614	2741	-		
Номинальная эффективность (охлаждение при 35°/27° и номинальной нагрузке, нагрев при 7°/20° и номинальной нагрузке)	EER			3,50	3,70	3,23	3,21	3,70	3,23	3,21	
	COP			4,10	4,30	3,75	3,61	4,30	3,75	3,61	
	Годовое потребление энергии		кВт/ч	970	1285	1855	2085	1285	1855	2085	
Класс энергоэффективности		Охлаждение/Нагрев		A/A			-		A/A		-
Размеры	Блок	ВхШхГ	мм	288x840x840							
Вес	Блок		кг	25						26	
Декоративная панель	Модель			BYCQ140D7W1/BYCQ140D7W1W/BYCQ140D7GW1							
	Цвет			Нейтральный белый цвет (RAL 9010)							
	Размеры		ВхШхГ	мм	60x950x950 / 950x60x950 / 145x950x950						
	Вес			кг	5,4/5,4/10,3						
Вентилятор – Расход воздуха	Охлаждение	Выс./Ном./Низк.	м³/мин	21,2/16,7/12,2	32,3/25,7/19,0	33,5/26,7/19,9	33,5/27,3/21,1	32,3/25,7/19,0	33,5/26,7/19,9	33,5/27,3/21,1	
	Нагрев	Выс./Ном./Низк.	м³/мин	21,2/16,7/12,2	32,3/25,7/19,0	33,5/26,7/19,9	33,5/27,3/21,1	32,3/25,7/19,0	33,5/26,7/19,9	33,5/27,3/21,1	
Уровень звуковой мощности	Охлаждение		дБА	53						61	
	Нагрев		дБА	53						61	
Уровень звукового давления	Охлаждение	Выс./Ном./Низк.	дБА	36/33/29	44/39/33	45/40/35	45/41/37	44/39/33	45/40/35	45/41/37	
	Нагрев	Выс./Ном./Низк.	дБА	36/33/29	44/39/33	45/40/35	45/41/37	44/39/33	45/40/35	45/41/37	
Подсоединение труб	Жидкость		НД	мм							
	Газ		НД	мм							
Электропитание	Фаза / Частота / Напряжение		Гц / В	1 ~ / 50 / 220-240							

Наружный блок				RZQSG71L3V1	RZQSG100L8V1	RZQSG125L8V1	RZQSG140LV1	RZQSG100L8Y1	RZQSG125L8Y1	RZQSG140LY1
Размеры	Блок	ВхШхГ	мм	770x900x320	990x940x320	1430x940x320	990x940x320	1430x940x320		
Вес	Блок		кг	67	81	102	82	101		
Вентилятор – расход воздуха	Охлаждение	Ном.	м³/мин	52	76	77	83	76	77	83
	Нагрев	Ном.	м³/мин	48	83		62	83	62	
Уровень звуковой мощности	Охлаждение		дБА	65	69	70	69	70	69	
Уровень звукового давления	Охлаждение	Ном./Тихая работа	дБА	49/47	53/49	54/49	53/49	53/-	54/-	53/-
	Нагрев	Ном.	дБА	51	57	58	54	57	58	54
	Ночной тикий режим работы		Уровень 1	дБА	-					
Рабочий диапазон	Охлаждение	Темп. нар. возд.	Мин. – Макс.	°CDB						
	Нагрев	Темп. нар. возд.	Мин. – Макс.	°CWB						
Хладагент	Тип/ПГП			R-410A/1975						
Подсоединение труб	Длина трубы	Наруж. – Внутр.	Макс.	м						
		Система	Эквив.	м						
	Перепад высот	Внутр. – Нар.	Макс.	м						
		Внутр. – Внутр.	Макс.	м						
Электропитание	Фаза / Частота / Напряжение		Гц / В	1 ~ / 50 / 220-240				3N ~ / 50 / 380-415		
Ток - 50 Гц	Макс. ток предохранителя (MFA)		A	20	32			20		

(1) EER/COP в соответствии с Eurovent 2012, только для использования за пределами ЕС (2) Модель BYCQ140D7W1W имеет изоляцию белого цвета. Не забывайте, что грязь на белой панели намного заметнее и, следовательно, не рекомендуется устанавливать декоративную панель BYCQ140D7W1W в местах, подверженных накоплению пыли. (3) BYCQ140D7W1 = полностью белая панель с серыми заслонками, BYCQ140D7W1W = полностью белая стандартная панель с белыми заслонками, BYCQ140D7GW1 = Полностью белая панель с функцией автоматической очистки.



FFQ-C (белая панель)



FFQ-C (серебристая и белая панель)



RXS-L



BRC1E52A/B
(дополнит.)

BRC7F530W
(дополнит.)



SEASONAL EFFICIENCY
Smart use of energy

- Уникальный дизайн: встраивается в подвесной потолок, не нарушая конструкцию направляющих
- Сочетание дизайна и совершенства технологий с элегантной белой или серебристо-белой отделкой.
- Датчик движения (опция) изменяет заданное значение температуры в помещении в пределах 1°C, если в помещении никого нет; заданное значение температуры можно изменять в пределах 2, 3 или 4°C (опция). Он также автоматически направляет поток воздуха в сторону от людей во избежание сквозняков.
- Датчик температуры у пола (опция) определяет среднюю температуру у пола и обеспечивает равномерное распределение температуры от потолка до пола. Ноги больше не будут мерзнуть!
- Индивидуальное управление заслонками: возможность адаптироваться к изменению конфигурации комнаты путем индивидуальной установки каждой заслонки
- Низкое потребление энергии благодаря специально разработанному теплообменнику, инверторному управлению вентилятором и дренажному насосу
- Подмес свежего воздуха (опция)
- Для соединения DIII не требуется дополнительный переходник. Простое подключение блока к системе управления зданием



Нагрев и охлаждение

Внутренний блок			FFQ25C	FFQ35C	FFQ50C	FFQ60C	
Холодопроизводительность	Мин./Ном./Макс.		кВт	1,4/2,50/4,0	1,4/3,4/4,0	1,7/5,0/5,3	1,7/5,7/6,5
Теплопроизводительность	Мин./Ном./Макс.		кВт	1,3/3,20/5,1	1,3/4,20/5,1	1,7/5,8/6,0	1,7/7,0/8,0
Потребляемая мощность	Охлаждение	Мин./Ном./Макс.	кВт	0,360/0,560/1,470	0,360/0,920/1,470	-/1,560/-	-/1,890/-
	Нагрев	Мин./Ном./Макс.	кВт	0,300/0,820/1,650	0,300/1,200/1,650	-/1,660/-	-/2,050/-
Сезонная эффективность (согласно EN14825)	Охлаждение	Класс энергоэффективности		A++		A+	
		Pрасч.	кВт	2,50	3,40	5,00	5,70
		SEER		6,11	6,32	5,93	5,71
	Нагрев (Среднеклимат.)	Класс энергоэффективности		A+		A	
		Pрасч.	кВт	2,31	3,10	3,84	3,96
		SCOP		4,24	4,10	3,90	4,04
Номинальная производительность (охлаждение при 35°/27° номин. нагрев, нагрев при 7°/20° номин. нагрев)	Охлаждение	Класс энергоэффективности		A/B		B/B	
		EER		4,46	3,70	3,21	3,02
		COP		3,90	3,50	3,49	3,41
	Нагрев	Класс энергоэффективности		A/B		B/B	
		Годовое потребление энергии	кВт/ч	280	460	780	945
		Годовое потребление энергии	кВт/ч	763	1059	1378	1373
Размеры	Блок	ВхШхГ	мм	260x575x575			
Вес	Блок		кг	16		17,5	
Декоративная панель	Модель	BYFQ60CW/BYFQ60CS/BYFQ60B2					
	Цвет	Белый (N9,5) / Белый (N9,5) + Серебристый / Белый (RAL9010)					
	Размеры	ВхШхГ	мм	46x620x620 / 620x46x620 / 55x700x700			
	Вес		кг	2,8/2,8/2,7			
Вентилятор – расход воздуха	Охлаждение	Выс./Ном./Низк.	м³/мин	9/8/6,5	10/8,5/6,5	12/10/7,5	14,5/12,5/9,5
	Нагрев	Выс./Ном./Низк.	м³/мин	9/8/6,5	10/8,5/6,5	12/10/7,5	14,5/12,5/9,5
Уровень звуковой мощности	Охлаждение		дБА	48	51	56	60
	Нагрев		дБА	59	61	62	62
Уровень звукового давления	Охлаждение	Выс./Ном./Низк.	дБА	31/28,5/25	34/30,5/25	39/34/27	43/40/32
	Нагрев	Выс./Ном./Низк.	дБА	31/28,5/25	34/30,5/25	39/34/27	43/40/32
Подсоединение труб	Жидкость	НД	мм	6,35			
	Газ	НД	мм	9,5			12,7
Электропитание	Фаза / Частота / Напряжение		Гц / В	1~ / 50 / 220-240			

Наружный блок			RXS25L	RXS35L	RXS50L	RXS60L	
Размеры	Блок	ВхШхГ	мм	550x765x285		735x825x300	
Вес	Блок		кг	34	47	48	
Вентилятор – расход воздуха	Охлаждение	Выс./Тихая работа	м³/мин	33,5/30,1	36,0/30,1	50,9/48,9	50,2/45,0
	Нагрев	Выс./Тихая работа	м³/мин	28,3/25,6		45,0/43,1	46,3/46
Уровень звуковой мощности	Охлаждение		дБА	59	61	62	62
	Нагрев		дБА	59	61	62	62
Уровень звукового давления	Охлаждение	Выс./Низк./Тихая работа	дБА	46/-/43	48/-/44	48/44/-	49/46/-
	Нагрев	Выс./Низк./Тихая работа	дБА	47/-/44	48/-/45	48/45/-	49/46/-
Рабочий диапазон	Охлаждение	Темп. нар. возд. / Мин. ~Макс.	°CDB	-10~46			
	Нагрев	Темп. нар. возд. / Мин. ~Макс.	°CWB	-15~18			
Хладагент	Тип/П/П	R-410A/1975					
Подсоединение труб	Длина трубы	Наруж. - Внутр. / Макс.	м	-	20	30	
	Перепад высот	Внутр.-Нар. / Макс.	м	-	15	20,0	
Электропитание	Фаза / Частота / Напряжение		Гц / В	1~ / 50 / 220-240			
Ток - 50 Гц	Макс. ток предохранителя (MFA)		A	-			

(1) EER/COP в соответствии с Eurovent 2012, только для использования за пределами ЕС (2) Размеры не включают блок управления



ACQ71C



AZQS71BV1



ARCWLA



- Идеальное решение для **магазинов**, ресторанов и офисов, требующих максимального пространства на полу для расстановки мебели
- Воздух может подаваться **в любом из 4-х направлений**
- Воздушный фильтр** задерживает частицы пыли, содержащиеся в воздухе, обеспечивая стабильную подачу чистого воздуха.
- Простота монтажа и эксплуатации
- Одновременное управление несколькими внутренними блоками** через групповое управление Siesta Sky Air (опция)
- Стандартный дренажный насос
- Подача свежего воздуха: до 20%



Нагрев и охлаждение

Внутренний блок				ACQ71C	ACQ100C	ACQ125C	ACQ71C	ACQ100C	ACQ125C		
Холодопроизводительность	Мин./Ном./Макс.	кВт		-/6,8/-	-/9,5/-	-/12,1/-	-/6,8/-	-/9,5/-	-/12,1/-		
Теплопроизводительность	Мин./Ном./Макс.	кВт		-/7,50/-	-/10,80/-	-/13,5/-	-/7,50/-	-/10,8/-	-/13,5/-		
Потребляемая мощность	Охлаждение	Ном.	кВт	2,05	2,96	4,02	2,05	2,96	4,02		
	Нагрев	Ном.	кВт	2,08	2,99	3,96	2,08	2,99	3,96		
Сезонная эффективность (согласно EN14825)	Охлаждение	Класс энергоэффективности		B							
		Prасч.	кВт	6,80	9,50	-	6,80	9,50	-		
		SEER		4,65							
	Нагрев (среднеклиматич.)	Класс энергоэффективности		A							
		Prасч.	кВт	6,33	7,60	-	6,33	7,60	-		
		SCOP		3,80							
Годовое потребление энергии		кВт/ч	512	716	-	512	716	-			
Номинальная эффективность (охлаждение при 35°/27° и номинальной нагрузке, нагрев при 7°/20° и номинальной нагрузке)	EER			3,31	3,21	3,01	3,31	3,21	3,01		
	COP			3,61							
	Годовое потребление энергии		кВт/ч	1025	1480	2010	1025	1480	2010		
	Класс энергоэффективности		Охлаждение/Нагрев	B/A		A/A		B/B		B/A	
Размеры	Блок	ВхШхГ	мм	265x820x820		300x820x820		265x820x820		300x820x820	
	Вес	Блок	кг	31		39		31		39	
Декоративная панель	Цвет			Белый							
	Размеры		ВхШхГ	82x990x990							
	Вес		кг	4							
Вентилятор – расход воздуха	Охлаждение	Выс./Ном./Низк./Тихая работа	м³/мин	24,4/20,5/17,6/15,0	29,2/24,4/21,0/17,6	34,0/29,2/26,3/22,1	24,4/20,5/17,6/15,0	29,2/24,4/21,0/17,6	34,0/29,2/26,3/22,1		
	Нагрев	Выс./Ном./Низк./Тихая работа	м³/мин	24,4/20,5/17,6/15,0	29,2/24,4/21,0/17,6	34,0/29,2/26,3/22,1	24,4/20,5/17,6/15,0	29,2/24,4/21,0/17,6	34,0/29,2/26,3/22,1		
Уровень звуковой мощности	Охлаждение		дБА	54	57	60	54	57	60		
	Нагрев		дБА	54	56	60	54	56	60		
Уровень звукового давления	Охлаждение	Выс./Ном./Низк./Тихая работа	дБА	41/38/35/32	44/41/38/36	47/44/43/41	41/38/35/32	44/41/38/36	47/44/43/41		
	Нагрев	Выс./Ном./Низк./Тихая работа	дБА	41/38/35/32	44/41/38/36	47/44/43/41	41/38/35/32	44/41/38/36	47/44/43/41		
Подсоединение труб	Жидкость	НД	мм	9,52							
	Газ	НД	мм	15,88							
Электропитание	Фаза / Частота / Напряжение		Гц / В	1 ~ / 50 / 220-240							

Наружный блок				AZQS71BV1	AZQS100BV1	AZQS125BV1	AZQS100BY1	AZQS125BY1
Размеры	Блок	ВхШхГ	мм	770x900x320		990x940x320		
Вес	Блок		кг	67		81		82
Вентилятор – расход воздуха	Охлаждение	Ном.	м³/мин	52,0	76	77	76	77
	Нагрев	Ном.	м³/мин	48,0			83	
Уровень звуковой мощности	Охлаждение		дБА	65	70	71	70	71
Уровень звукового давления	Охлаждение	Ном./Тихая работа	дБА	48/43	53/-	54/-	53/-	54/-
	Нагрев	Ном.	дБА	50	57	58	57	58
	Ночной тихий режим работы	Уровень 1	дБА	49				
Рабочий диапазон	Охлаждение	Темп. нар. возд. / Мин. ~ Макс.	°CDB	-5,0~46,0		-5~46		
	Нагрев	Темп. нар. возд. / Мин. ~ Макс.	°CWB	-15,0~15,5		-15~15,5		
Хладагент	Тип/ПГП			R-410A/1975				
Подсоединение труб	Длина трубы	Наруж. - Внутр.	Макс. м	30		50		
		Система	Эквив. м	40		70		
	Перепад высот	Внутр.-Нар.	Макс. м	15,0		30,0		
		Внутр.-Внутр.	Макс. м	-		0,5		
Электропитание	Фаза / Частота / Напряжение		Гц / В	1 ~ / 50 / 220-240				3N ~ / 50 / 380-415
Ток - 50 Гц	Макс. ток предохранителя (MFA)		A	20		-		

(1) EER/COP в соответствии с Eurovent 2012, только для использования за пределами ЕС



FBQ100-140C8



RZQG100-140L8/7V1/L(8)Y1



BRC1E52A/B
(дополнит.)

BRC4C65
(дополнит.)



SEASONAL EFFICIENCY
Smart use of energy

- Легко вписывается в любой интерьер: видны только решетки для забора и подачи воздуха
- Легкая настройка благодаря наличию функции автоматического регулирования расхода воздуха
- Сниженное потребление энергии благодаря применению электродвигателей с инверторным управлением
- Возможность изменять внешнее статическое давление блока при помощи проводного пульта дистанционного управления позволяет оптимизировать расход воздуха
- Внешнее статическое давление до 120Па облегчает применение гибких воздуховодов разной длины: идеальное решение для магазинов и офисов средней величины
- Бесшумная работа: уровень звукового давления до 29 дБА
- Для соединения DIII не требуется дополнительный переходник. Простое подключение блока к системе управления зданием
- Забор воздуха может осуществляться с тыльной стороны или снизу
- Стандартный встроенный дренажный насос повышает надежность дренажной системы

Нагрев и охлаждение



Внутренний блок			FBQ71C8	FBQ100C8	FBQ125C8	FBQ140C8	FBQ71C8	FBQ100C8	FBQ125C8	FBQ140C8		
Холодопроизводительность	Мин./Ном./Макс.	кВт	-/6,8/-	-/9,5/-	-/12,0/-	-/13,4/-	-/6,8/-	-/9,5/-	-/12,0/-	-/13,4/-		
Теплопроизводительность	Мин./Ном./Макс.	кВт	-/7,5/-	-/10,8/-	-/13,5/-	-/15,5/-	-/7,5/-	-/10,8/-	-/13,5/-	-/15,5/-		
Потребляемая мощность	Охлаждение	Ном.	1,94	2,44	3,15	4,02	1,94	2,44	3,15	4,02		
	Нагрев	Ном.	2,05	2,57	3,53	4,30	2,05	2,57	3,53	4,30		
Сезонная эффективность (согласно EN14825)	Охлаждение	Класс энергоэффективности	A++		A+		-		A++		A+	
		Ррасч.	кВт	6,80	9,50	12,00	-	6,80	9,50	12,00	-	
		SEER		6,11	5,80	5,81	-	6,11	5,80	5,81	-	
	Нагрев (среднеклиматич.)	Класс энергоэффективности	A+		A++		A+		A++		A+	
		Ррасч.	кВт	6,00	11,30	12,71	-	6,00	11,30	12,71	-	
		SCOP		4,01	4,61	4,21	-	4,01	4,61	4,21	-	
Годовое потребление энергии		кВт/ч	2094	3431	4226	-	2094	3431	4226	-		
Номинальная эффективность (охлаждение при 35/27° и номинальной нагрузке, нагрев при 7/20° и номинальной нагрузке)	EER		3,50	3,89	3,81	3,33	3,50	3,89	3,81	3,33		
	COP		3,65	4,21	3,83	3,61	3,65	4,21	3,83	3,61		
	Годовое потребление энергии	кВт/ч	970	1220	1575	2010	970	1220	1575	2010		
Класс энергоэффективности		Охлаждение/Нагрев	A/A		-		A/A		-			
Корпус	Цвет	Неокрашенный (оцинкованный)										
Размеры	Блок	ВхШхГ	мм	300x1000x700			300x1400x700			300x1000x700		
	Требуемое пространство между подвесным потолком и перекрытием >	мм	350									
Вес	Блок	кг	34			45			34			
Декоративная панель	Модель	BYBS71DJW1			BYBS125DJW1			BYBS71DJW1			BYBS125DJW1	
	Цвет	Белый (10Y9/0,5)										
	Размеры	ВхШхГ	мм	55x1100x500			55x1500x500			55x1100x500		
	Вес	кг	4,5			6			4,5			
Вентилятор – расход воздуха	Охлаждение	Выс./Низк.	м³/мин	18/15	32/23	39/28		18/15	32/23	39/28		
	Нагрев	Выс./Низк.	м³/мин	18/15	32/23	39/28	41/29	18/15	32/23	39/28	41/29	
Внешнее статическое давление вент.	Выс./Ном.	Па	100/30	120/40	120/50		100/30	120/40	120/50			
Уровень звуковой мощности	Охлаждение	дБА	57	61	66		57	61	66			
Уровень звукового давления	Охлаждение	Выс./Низк.	дБА	37/29	38/32	40/33		37/29	38/32	40/33		
	Нагрев	Выс./Низк.	дБА	37/29	38/32	40/33	41/34	37/29	38/32	40/33	41/34	
Подсоединение труб	Жидкость	НД	мм	9,52								
	Газ	НД	мм	15,9								
Электропитание	Фаза / Частота / Напряжение	Гц / В	1~ / 50/60 / 220-240/220									

Наружный блок			RZQG71L8V1	RZQG100L8V1	RZQG125L8V1	RZQG140L7V1	RZQG71L8Y1	RZQG100L8Y1	RZQG125L8Y1	RZQG140LY1	
Размеры	Блок	ВхШхГ	мм	990x940x320			1430x940x320			990x940x320	
Вес	Блок	кг	78			102			80		
Вентилятор – расход воздуха	Охлаждение	Ном.	м³/мин	59	70		84	59	70		
	Нагрев	Ном.	м³/мин	49	62		69	49	62		
Уровень звуковой мощности	Охлаждение	дБА	64	66	67	69	64	66	67	69	
Уровень звукового давления	Охлаждение	Ном.	дБА	48	50	51	52	48	50	51	52
	Нагрев	Ном.	дБА	50	52	53		50	52	53	
	Ночной тикий режим работы	Уровень 1	дБА	43	45			43	45		
Рабочий диапазон	Охлаждение	Темп. нар. возд.	Мин.-Макс.	°CDB -15~50							
	Нагрев	Темп. нар. возд.	Мин.-Макс.	°CWB -20~15,5							
Хладагент	Тип/П/П	R-410A/1975									
Подсоединение труб	Длина трубы	Наруж.-Внутр.	Макс.	м	50	75		50	75		
		Система	Эквив.	м	70	90		70	90		
	Перепад высот	Внутр.-Нар.	Макс.	м	30,0						
	Внутр.-Внутр.	Макс.	м	0,5							
Электропитание	Фаза / Частота / Напряжение	Гц / В	1~ / 50 / 220-240				3N~ / 50 / 380-415				
Ток - 50 Гц	Макс. ток предохранителя (MFA)	A	20			32			16		
									20		

(1) EER/COP в соответствии с Eurovent 2012, только для использования за пределами ЕС

FBQ-C8 / RZQSG-L(8)Y1/L(3/8)V1



Нагрев и охлаждение

Seasonal Classic

Внутренний блок			FBQ71C8	FBQ100C8	FBQ125C8	FBQ140C8	FBQ100C8	FBQ125C8	FBQ140C8		
Холодопроизводительность	Мин./Ном./Макс.	кВт	-/6,8/-	-/9,5/-	-/12,0/-	-/13,4/-	-/9,5/-	-/12,0/-	-/13,4/-		
Теплопроизводительность	Мин./Ном./Макс.	кВт	-/7,5/-	-/10,8/-	-/13,5/-	-/15,5/-	-/10,8/-	-/13,5/-	-/15,5/-		
Потребляемая мощность	Охлаждение	Ном.	2,07	2,87	3,74	4,44	2,87	3,74	4,44		
	Нагрев	Ном.	2,08	2,96	3,85	4,54	2,96	3,85	4,54		
Сезонная эффективность (согласно EN14825)	Охлаждение	Класс энергоэффективности	A+	A			-	A			
		Ррасч.	кВт	6,80	9,50	12,00	-	9,50	12,00	-	
		SEER		5,81	5,50	5,20	-	5,50	5,20	-	
	Нагрев (среднеклиматич.)	Класс энергоэффективности	A	A+	A			-	A+	A	
		Ррасч.	кВт	6,00	7,60			-	7,60		
		SCOP		3,88	4,01	3,90	-	4,01	3,90	-	
Номинальная эффективность (охлаждение при 35/27° и номинальной нагрузке, нагрев при 7/20° и номинальной нагрузке).	EER		3,28	3,31	3,21	3,02	3,31	3,21	3,02		
	COP		3,61	3,65	3,51	3,41	3,65	3,51	3,41		
Годовое потребление энергии	Класс энергоэффективности	Охлаждение/Нагрев	A/A			A/B	-	A/A	A/B	-	
	Класс энергоэффективности	Охлаждение/Нагрев	A/A			A/B	-	A/A	A/B	-	
Корпус	Цвет	Неокрашенный (оцинкованный)									
Размеры	Блок	ВхШхГ	мм	300x1000x700			300x1400x700				
	Требуемое пространство между подвесным потолком и перекрытием >	мм	350								
Вес	Блок	кг	34			45					
	Декоративная панель	Модель	BYBS71DJW1			BYBS125DJW1					
Декоративная панель	Цвет	Белый (10Y9/0,5)									
	Размеры	ВхШхГ	мм	55x1100x500			55x1500x500				
Вентилятор – расход воздуха	Охлаждение	Выс./Низк.	м³/мин	18/15	32/23	39/28		32/23	39/28		
	Нагрев	Выс./Низк.	м³/мин	18/15	32/23	39/28	41/29	32/23	39/28 41/29		
Внешнее статическое давление вент.	Выс./Ном.	Па	100/30	120/40	120/50		120/40	120/50			
Уровень звуковой мощности	Охлаждение	дБА	57	61	66		61	66			
	Уровень звукового давления	Охлаждение	Выс./Низк.	дБА	37/29	38/32	40/33		38/32	40/33	
Подсоединение труб	Нагрев	Выс./Низк.	дБА	37/29	38/32	40/33	41/34	38/32	40/33 41/34		
	Жидкость	НД	мм	9,52							
Электроснабжение	Газ	НД	мм	15,9							
	Фаза / Частота / Напряжение	Гц / В	1~ / 50/60 / 220-240/220								

Наружный блок			RZQSG71L3V1	RZQSG100L8V1	RZQSG125L8V1	RZQSG140L1V1	RZQSG100L8Y1	RZQSG125L8Y1	RZQSG140L1Y1
Размеры	Блок	ВхШхГ	мм	770x900x320	990x940x320	1430x940x320	990x940x320		1430x940x320
Вес	Блок	кг	67	81	102	82		101	
	Вентилятор – расход воздуха	Охлаждение	Ном.	52	76	77	83	76	77
Уровень звуковой мощности	Нагрев	Ном.	48	83		62	83		62
	Охлаждение	дБА	65	69	70	69		70	69
Уровень звукового давления	Охлаждение	Ном./Тихая работа	дБА	49/47	53/49	54/49	53/49	53/-	54/-
	Нагрев	Ном.	дБА	51	57	58	54	57	58
Рабочий диапазон	Ночной тикий режим работы	Уровень 1	дБА	-					
	Охлаждение	Темп. нар. возд. Мин.-Макс.	°CDB	-15~-46					
Хладагент	Нагрев	Темп. нар. возд. Мин.-Макс.	°CWB	-15~-15,5					
	Тип/ПГП	R-410A/1975							
Подсоединение труб	Длина трубы	Наруж.-Внутр.	Макс.	50					
		Система	Эквив.	40	70				
	Перепад высот	Внутр.-Нар.	Макс.	30					
		Внутр.-Внутр.	Макс.	0,5					
Электроснабжение	Фаза / Частота / Напряжение	Гц / В	1~ / 50 / 220-240				3N~ / 50 / 380-415		
Ток - 50 Гц	Макс. ток предохранителя (MFA)	A	20	32			20		

(1) EER/COP в соответствии с Eurovent 2012, только для использования за пределами ЕС



FBQ60C8



RXS-L



BRC1E52A/B
(дополнит.)

BRC7F530W
(дополнит.)



SEASONAL EFFICIENCY
Smart use of energy

- › **Легко вписывается** в любой интерьер: видны только решетки для забора и подачи воздуха
- › Легкая настройка благодаря наличию функции автоматического регулирования расхода воздуха
- › Сниженное потребление энергии благодаря применению электродвигателей **с инверторным управлением**
- › Возможность изменять внешнее статическое давление блока при помощи проводного пульта дистанционного управления позволяет **оптимизировать расход воздуха**
- › Внешнее статическое **давление до 120Па** облегчает применение гибких воздуховодов разной длины: идеальное решение для магазинов и офисов средней величины
- › **Бесшумная работа:** уровень звукового давления до 29 дБА
- › **Для соединения DIII не требуется дополнительный переходник.** Простое подключение блока к системе управления зданием
- › **Забор воздуха** может осуществляться с тыльной стороны или снизу
- › **Стандартный встроенный дренажный насос** повышает надежность дренажной системы



Нагрев и охлаждение

Внутренний блок				FBQ35C8		FBQ50C8		FBQ60C8	
Холодопроизводительность	Мин./Ном./Макс.	кВт	1,4/3,40/3,9		1,7/5,0/5,3		1,7/5,7/6,5		
Теплопроизводительность	Мин./Ном./Макс.	кВт	1,3/4,00/5,0		1,7/5,5/6,0		1,7/7,0/8,0		
Потребляемая мощность	Охлаждение	Мин./Ном./Макс. кВт	0,490/1,060/1,490		-1,650/-		-1,750/-		
	Нагрев	Мин./Ном./Макс. кВт	0,270/1,110/1,760		-1,610/-		-2,050/-		
Сезонная эффективность (согласно EN14825)	Охлаждение	Класс энергоэффективности			A+				
		Prасч.	кВт	3,50		4,90		5,70	
		SEER		5,97		5,85		5,72	
		Годовое потребление энергии	кВт/ч	205		293		349	
	Нагрев (Среднеклимат.)	Класс энергоэффективности			A				
		Prасч.	кВт	2,90		4,35		4,60	
SCOP			3,93		3,85		3,80		
	Годовое потребление энергии	кВт/ч	1033		1584		1693		
Номинальная производительность (охлаждение при 35°/27° номин. нагр., нагрев при 7°/20° номин. нагр.)	EER		3,21		3,03		3,26		
	COP		3,60		3,42		3,41		
	Годовое потребление энергии	кВт/ч	530		825		875		
	Класс энергоэффективности	Охлаждение/Нагрев	A/A		B/B		A/B		
Корпус	Цвет	Неокрашенный (оцинкованный)							
Размеры	Блок	ВхШхГ	мм		300x700x700		300x1000x700		
Требуемое пространство между подвесным потолком и перекрытием >	мм			350					
Вес	Блок	кг	25		34		34		
Декоративная панель	Модель	BYBS45DJW1							
	Цвет	Белый (10Y9/0,5)							
	Размеры	ВхШхГ	мм		55x800x500		55x1100x500		
	Вес	кг	3		4,5		4,5		
Вентилятор – расход воздуха	Охлаждение	Выс./Низк.	м³/мин		16/11		18/15		
	Нагрев	Выс./Низк.	м³/мин		16/11		18/15		
Внешнее статическое давление вент.	Выс./Ном.	Па	100/30						
Уровень звуковой мощности	Охлаждение	дБА	63				57		
Уровень звукового давления	Охлаждение	Выс./Низк.	дБА		37/29				
	Нагрев	Выс./Низк.	дБА		37/29				
Подсоединение труб	Жидкость	НД	мм		6,35				
	Газ	НД	мм		9,5		12,7		
Электропитание	Фаза / Частота / Напряжение	Гц / В	1~ / 50/60 / 220-240/220						

Наружный блок				RXS35L		RXS50L		RXS60L	
Размеры	Блок	ВхШхГ	мм		550x765x285		735x825x300		
Вес	Блок	кг	34		47		48		
Вентилятор – расход воздуха	Охлаждение	Выс./Тихая работа	м³/мин		36,0/30,1		50,9/48,9		
	Нагрев	Выс./Тихая работа	м³/мин		28,3/25,6		45,0/43,1		
Уровень звуковой мощности	Охлаждение	дБА	61		62		62		
	Нагрев	дБА	61		62		62		
Уровень звукового давления	Охлаждение	Выс./Низк./Тихая работа	дБА		48/-/44		48/46/-		
	Нагрев	Выс./Низк./Тихая работа	дБА		48/-/45		48/45/-		
Рабочий диапазон	Охлаждение	Темп. нар. возд. / Мин. ~Макс.	°CDB		-10~46		-10~46		
	Нагрев	Темп. нар. возд. / Мин. ~Макс.	°CWB		-15~18		-15~18		
Хладагент	Тип/ПГП	R-410A/1975							
Подсоединение труб	Длина трубы	Наруж. -Внутр. / Макс.	м		20		30		
	Перепад высот	Внутр.-Нар. / Макс.	м		15		20,0		
Электропитание	Фаза / Частота / Напряжение	Гц / В	1~ / 50 / 220-240		1~ / 50 / 220-230-240				
Ток - 50 Гц	Макс. ток предохранителя (MFA)	А							

(1) EER/COP в соответствии с Eurovent 2012, только для использования за пределами ЕС



FDBQ25B



BRC1E52A/B
(дополнит.)



- > Предназначен для установки в **гостиничных номерах**
- > **Легко вписывается** в любой интерьер: видны только решетки для забора и подачи воздуха
- > **Компактные размеры** (230мм в высоту и 652мм в глубину) позволяют легко смонтировать блок в пространстве между подвесным потолком и перекрытием
- > **Бесшумная** работа: уровень звукового давления до 28дБА
- > **Забор воздуха** может осуществляться с тыльной стороны или снизу
- > Для простоты монтажа, **дренажный поддон** может располагаться слева или справа от блока



Нагрев и охлаждение

Внутренний блок				FDBQ25B
Холодопроизводительность	Ном.		кВт	-
Потребляемая мощность	Охлаждение	Ном.	кВт	-
	Нагрев	Ном.	кВт	-
Размеры	Блок	ВхШхГ	мм	230x652x502
Вес	Блок		кг	17,0
Вентилятор – расход воздуха	Охлаждение	Выс./Низк.	м³/мин	6,50/5,20
	Нагрев	Выс./Низк.	м³/мин	6,95/5,20
Уровень звуковой мощности	Охлаждение		дБА	55
	Нагрев		дБА	55
Уровень звукового давления	Охлаждение	Выс./Низк.	дБА	35,0/28,0
	Нагрев	Выс./Низк.	дБА	35,0/29,0
Подсоединение труб	Жидкость	НД	мм	6,35
	Газ	НД	мм	9,52
	Дренаж			27,2
Электропитание	Фаза / Частота / Напряжение		Гц / В	1~ / 50 / 230

Наружный блок				доступен только для мультисистем	
Размеры	Блок	ВхШхГ	мм		
Вес	Блок		кг		
Вентилятор – расход воздуха	Охлаждение	Выс./Ном./Низк.	м³/мин		
	Нагрев	Выс./Низк.	м³/мин		
Уровень звуковой мощности	Охлаждение		дБА		
	Нагрев		дБА		
Уровень звукового давления	Охлаждение	Ном.	дБА		
	Нагрев	Ном.	дБА		
Рабочий диапазон	Охлаждение	Темп. нар. возд.	Мин.~Макс.	°CDB	
	Нагрев	Темп. нар. возд.	Мин.~Макс.	°CWB	
Хладагент	Тип/ПГП				
Подсоединение труб	Длина трубы	Наруж.-Внутр.	Макс.	м	
	Перепад высот	Внутр.-Нар.	Макс.	м	
		Внутр.-Внутр.	Макс.	м	
Электропитание	Фаза / Частота / Напряжение		Гц / В		
Ток - 50 Гц	Макс. ток предохранителя (MFA)		А		



FDQ125C



RZQG125L8V1/Y1



BRC1E52A/B
(дополнит.)



SEASONAL EFFICIENCY
Smart use of energy

- Легко вписывается в любой интерьер: видны только решетки для забора и подачи воздуха
- Легкая настройка благодаря наличию функции автоматического регулирования расхода воздуха
- Сниженное потребление энергии благодаря применению электродвигателей с инверторным управлением
- Улучшенный уровень комфорта благодаря управлению воздушным потоком в 3 ступени.
- Внешнее статическое давление до 200 Па обеспечивает большую протяженность системы воздуховодов и гибкость в применении: идеально подходит для использования в больших помещениях
- Требуется меньше расчетов, относящихся к воздуховодам; более того, поток воздуха можно регулировать во время монтажа с проводного пульта ДУ (опция), а не регулируя каналы
- Для соединения DIII не требуется дополнительный переходник. Блок интегрируется в более крупную систему управления зданием.
- Забор воздуха может осуществляться с тыльной стороны или снизу
- Встроенный дренажный насос с подъемом 625мм



Нагрев и охлаждение

Внутренний блок				FDQ125C	FDQ125C	FDQ125C	FDQ125C	
Холодопроизводительность	Мин./Ном./Макс.					-12,0/-		
Теплопроизводительность	Мин./Ном./Макс.					-13,5/-		
Потребляемая мощность	Охлаждение	Ном.	кВт	3,20			3,74	
	Нагрев	Ном.	кВт	3,53			3,85	
Сезонная эффективность (согласно EN14825)	Охлаждение	Класс энергоэффективности		A+			A	
		Pрасч.			12,00			
		SEER		5,81			5,20	
	Нагрев (Среднеклимат.)	Годовое потребление энергии		кВт/ч	722			807
		Класс энергоэффективности		A+			A	
		Pрасч.		кВт	12,71			7,60
Номинальная производительность (охлаждение при 35°/22° номин. нагр., нагрев при 7°/20° номин. нагр.)	SCOP		кВт	4,21			3,90	
	Годовое потребление энергии		кВт/ч	4226			2728	
	EER			3,75			3,21	
Корпус	Цвет			Неокрашенный (оцинкованный)				
	Размеры	Блок	ВхШхГ	мм	300x1400x700			
		Требуемое пространство между подвесным потолком и перекрытием >			мм	350		
Вес	Блок			кг	45			
Декоративная панель	Модель			BYBS125DJW1				
	Цвет			Белый (10Y9/0,5)				
	Размеры	ВхШхГ		мм	55x1500x500			
		Вес			кг	6,5		
Вентилятор – расход воздуха	Охлаждение	Выс./Низк.	м³/мин	39/28				
	Нагрев	Выс./Низк.	м³/мин	39/28				
Внешнее статическое давление вент.	Выс./Ном.			Па	200/50			
Уровень звуковой мощности	Охлаждение			дБА	66			
Уровень звукового давления	Охлаждение	Выс./Низк.	дБА	40/33				
	Нагрев	Выс./Низк.	дБА	40/33				
Подсоединение труб	Жидкость		НД	9,52				
	Газ		НД	15,9				
Электропитание	Фаза / Частота / Напряжение			Гц / В	1~ / 50/60 / 220-240/220			

Seasonal Smart

Seasonal Classic

Наружный блок				RZQG125L8V1	RZQG125L8Y1	RZQSG125L8V1	RZQSG125L8Y1
Размеры	Блок	ВхШхГ	мм	1430x940x320		990x940x320	
Вес	Блок			кг	102	101	81
Вентилятор – расход воздуха	Охлаждение	Ном.	м³/мин	70		77	
	Нагрев	Ном.	м³/мин	62		83	
Уровень звуковой мощности	Охлаждение			дБА	67		70
Уровень звукового давления	Охлаждение	Ном./Тихая работа	дБА	51/-		54/49	54/-
	Нагрев	Ном.	дБА	53			58
	Ночной тихий режим работы		Уровень 1	дБА	45		
Рабочий диапазон	Охлаждение	Темп. нар. возд.	Мин.-Макс.	°CDB		-15~50	-15~46
	Нагрев	Темп. нар. возд.	Мин.-Макс.	°CWB		-20~15,5	-15~15,5
Хладагент	Тип/ПГП			R-410A/1975			
Подсоединение труб	Длина трубы	Наруж.-Внутр.	Макс.	м	75		50
		Система		Эквив.	м	90	70
	Перепад высот	Внутр.-Нар.		Макс.	м	30,0	
		Внутр.-Внутр.		Макс.	м	0,5	
Электропитание	Фаза / Частота / Напряжение			Гц / В	1~ / 50 / 220-240	3N~ / 50 / 380-415	1~ / 50 / 220-240
Ток - 50 Гц	Макс. ток предохранителя (MFA)			A	32	20	32



FDQ-B



RZQ-C



BRC1E52A/B
(дополнит.)

- › Легко вписывается в любой интерьер: видны только решетки для забора и подачи воздуха
- › Внешнее статическое давление до 250 Па обеспечивает большую протяженность системы воздуховодов и гибкость в применении - идеальное решение для больших помещений
- › До 26,4кВт в режиме нагрева



Нагрев и охлаждение



Внутренний блок				FDQ200B	FDQ250B
Холодопроизводительность	Мин./Ном./Макс.			кВт	-/20,0/-
Теплопроизводительность	Мин./Ном./Макс.			кВт	-/23,0/-
Потребляемая мощность	Охлаждение		Ном.	кВт	8,58
	Нагрев		Ном.	кВт	8,22
Номинальная производительность (охлаждение при 35°/27° номин. нагр., нагрев при 7°/20° номин. нагр.)	EER				3,21
	COP				3,41
Класс энергоэффективности	Охлаждение/Нагрев				-/-
	Годовое потребление энергии			кВт/ч	3115
Корпус	Цвет			Неокрашенный	
Размеры	Блок	ВхШхГ	мм	450x1400x900	
Требуемое пространство между подвесным потолком и перекрытием >				450	
Вес	Блок			кг	89,0
Вентилятор – расход воздуха	Охлаждение		Ном.	м³/мин	69,0
	Нагрев		Ном.	м³/мин	69,0
Внешнее статическое давление вент.	Выс./Ном./Низк.			Па	250/250/250
Уровень звуковой мощности	Охлаждение			дБА	81
Уровень звукового давления	Охлаждение		Выс.	дБА	45,0
	Нагрев		Низк.	дБА	45,0
Подсоединение труб	Жидкость		НД	мм	9,52
	Газ		НД	мм	22,2
Электропитание	Фаза / Частота / Напряжение			Гц / В	1~ / 50 / 230

Наружный блок				RZQ200C	RZQ250C
Размеры	Блок	ВхШхГ	мм	1680x930x765	
Вес	Блок			кг	183
Вентилятор – расход воздуха	Охлаждение		Ном.	м³/мин	171
	Нагрев		Ном.	м³/мин	171
Внешнее статическое давление вент.	Макс.			Па	78
Уровень звуковой мощности	Охлаждение			дБА	78
	Нагрев			дБА	78
Уровень звукового давления	Ном.			дБА	57
Рабочий диапазон	Охлаждение		Темп. нар. возд. Мин.~Макс.	°CDB -5,0~46,0	
	Нагрев		Темп. нар. возд. Мин.~Макс.	°CWB -15,0~15,0	
Хладагент	Тип/ПГП			R-410A/1975	
Подсоединение труб	Длина трубы		Наруж.-Внутр. Макс.	м 100	
	Перепад высот		Внутр.-Нар. Макс.	м -	
Электропитание	Фаза / Частота / Напряжение			Гц / В	3N~ / 50 / 380-415
Ток - 50 Гц	Макс. ток предохранителя (MFA)			А	20



ABQ71C



AZQS71BV1



ARCW8
(станд.)



- Идеальное решение для **магазинов**, требующих максимального пространства на полу для расстановки мебели
- Легко вписывается** в любой интерьер: видны только решетки для забора и подачи воздуха
- Воздушный фильтр удаляет частицы пыли, содержащиеся в воздухе, обеспечивая чистоту воздуха в помещении
- Простота монтажа и эксплуатации
- Дренажная система с двойной защитой:** первичный и вторичный дренажный поддон



Нагрев и охлаждение

Внутренний блок				ABQ71C	ABQ100C	ABQ125C	ABQ140C	ABQ125C	ABQ100C	ABQ140C		
Холодопроизводительность	Мин./Ном./Макс.			кВт	6,8	9,5	12,1	13,0	9,5	12,1	13,0	
	Теплопроизводительность			кВт	7,5	10,8	13,5	15,5	10,8	13,5	15,5	
Потребляемая мощность	Охлаждение			Ном.	*							
	Нагрев			Ном.	*							
Сезонная эффективность (в соответствии с EN14825)	Охлаждение			Класс энергоэффективности	B		-		B		-	
	Pрасч.			кВт	6,8	9,5	12,1	13,0	9,5	12,1	13,0	
	SEER				4,65		-		4,65		-	
	Годовое потребление энергии			кВт/ч	512	715	-		624		-	
	Нагрев (среднеклиматич.)			Класс энергоэффективности	A		-		A		-	
	Pрасч.			кВт	7,5	10,8	13,5	15,5	10,8	13,5	15,5	
Номинальная эффективность (охлаждение при 35/27° и номинальной нагрузке, нагрев при 7/20° и номинальной нагрузке)	EER			*								
	COP			*								
Годовое потребление энергии				кВт/ч	*							
Класс энергоэффективности				Охлаждение/Нагрев	*							
Размеры	Блок			ВхШхГ	мм	285x1007x600	*	378x1388x541	378x1588x541	378x1388x541	*	378x1588x541
	Вес			Блок	кг	35	*	50,0	56,0	50,0	*	56,0
Вентилятор – Расход воздуха	Охлаждение			Выс./Ном./Низк.	м³/мин	*		-/-		*		-/-
	Нагрев			Выс./Ном./Низк.	м³/мин	*		-/-		*		-/-
Внешнее статическое давление вент.				Выс./Ном./Низк.	Па	*						
Уровень звуковой мощности	Охлаждение				дБА	*						
	Нагрев				дБА	*						
Уровень звукового давления	Охлаждение			Выс./Ном./Низк.	дБА	*						
	Нагрев			Выс./Ном./Низк.	дБА	*						
Подсоединение труб	Жидкость			НД	мм	9,52						
	Газ			НД	мм	15,88						
Электропитание				Фаза / Частота / Напряжение	Гц / В	1~ / 50 / 220-240						

Наружный блок				AZQS71BV1	AZQS100BV1	AZQS125BV1	AZQS140BV1	AZQS100BY1	AZQS125BY1	AZQS140BY1		
Размеры				Блок	ВхШхГ	мм	770x900x320	990x940x320	1430x940x320	990x940x320	1430x940x320	
Вес				Блок	кг	67	81	102	82	101		
Вентилятор – расход воздуха	Охлаждение			Ном.	м³/мин	52,0	76	77	83	76	77	83
	Нагрев			Ном.	м³/мин	48,0	83	62	83	83	62	
Уровень звуковой мощности				Охлаждение	дБА	64	70	71	70	71	70	
Уровень звукового давления	Охлаждение			Ном./Тихая работа	дБА	48/43	53/-	54/-	53/-	54/-	53/-	
	Нагрев			Ном.	дБА	50	57	58	54	57	58	54
Ночной тикий режим работы				Уровень 1	дБА	-	-	-	49	-	-	
Рабочий диапазон	Охлаждение			Темп. нар. возд.	Мин.-Макс.	°CDB -5~46						
	Нагрев			Темп. нар. возд.	Мин.-Макс.	°CWB -15~15,5						
Хладагент				Тип/ПГП		R-410A/1975						
Подсоединение труб	Длина трубы			Наруж.-Внутр.	Макс.	м	30	50				
	Система			Эквив.	м	40	70					
	Перепад высот			Внутр.-Нар.	Макс.	м	15,0	30,0				
				Внутр.-Внутр.	Макс.	м	-	0,5				
Электропитание				Фаза / Частота / Напряжение	Гц / В	1~ / 50 / 220-240				3N~ / 50 / 380-415		
Ток - 50 Гц				Макс. ток предохранителя (MFA)	A	20	-					

(1) EER/COP в соответствии с Eurovent 2012, только для использования за пределами ЕС

*Примечание: в колонках серого цвета указаны предварительные данные





FAQ100C



RZQG100L8V1/Y1



BRC1E52A/B
(дополнит.)

BRC7EB518
(дополнит.)



SEASONAL EFFICIENCY
Smart use of energy

- Идеальное решение для магазинов ресторанов и офисов **без подвесных потолков или с узким пространством между подвесным потолком и перекрытием**
- Может монтироваться в новых и действующих зданиях.
- Плоская, стильная лицевая панель легко вписывается в любой интерьер и легко моется
- На пульте дистанционного управления **можно запрограммировать 5 разных углов** наклона воздухораспределительных заслонок
- Техобслуживание может выполняться с лицевой стороны блока
- Для соединения DIII не требуется дополнительный переходник.** Простое подключение к системе управления зданием.

Нагрев и охлаждение



Внутренний блок				FAQ71C	FAQ100C	FAQ71C	FAQ100C
Холодопроизводительность	Мин./Ном./Макс.		кВт	-/6,8/-	-/9,5/-	-/6,8/-	-/9,5/-
Теплопроизводительность	Мин./Ном./Макс.		кВт	-/7,5/-	-/10,8/-	-/7,5/-	-/10,8/-
Потребляемая мощность	Охлаждение	Ном.	кВт	2,00	2,63	2,00	2,63
	Нагрев	Ном.	кВт	2,03	3,00	2,03	3,00
Сезонная эффективность (согласно EN14825)	Охлаждение	Класс энергоэффективности		A++			
		Ррасч.	кВт	6,80	9,50	6,80	9,50
		SEER		6,51	6,11	6,51	6,11
	Годовое потребление энергии		кВт/ч	365	544	365	544
	Нагрев (Среднеклимат.)	Класс энергоэффективности		A+			
		Ррасч.	кВт	6,33	10,20	6,33	10,20
SCOP			4,02	4,01	4,02	4,01	
Годовое потребление энергии		кВт/ч	2204	3561	2204	3561	
Номинальная производительность (охлаждение при 35/27° номин. нагр., нагрев при 7/20° номин. нагр.)	EER			3,40	3,62	3,40	3,62
	COP			3,70	3,61	3,70	3,61
	Годовое потребление энергии		кВт/ч	1000	1315	1000	1315
	Класс энергоэффективности		Охлаждение/Нагрев	A/A			
Корпус	Цвет		Белый				
Размеры	Блок	ВхШхГ	мм	290x1050x238	340x1200x240	290x1050x238	340x1200x240
Вес	Блок		кг	13	17	13	17
Вентилятор – расход воздуха	Охлаждение	Выс./Ном./Низк.	м³/мин	18/16/14	26/23/19	18/16/14	26/23/19
	Нагрев	Выс./Ном./Низк.	м³/мин	18/16/14	26/23/19	18/16/14	26/23/19
Уровень звуковой мощности	Охлаждение		дБА	61	65	61	65
	Нагрев		дБА	61	65	61	65
Уровень звукового давления	Охлаждение	Выс./Ном./Низк.	дБА	45/42/40	49/45/41	45/42/40	49/45/41
	Нагрев	Выс./Ном./Низк.	дБА	45/42/40	49/45/41	45/42/40	49/45/41
Подсоединение труб	Жидкость	НД	мм	9,52			
	Газ	НД	мм	15,9			
Электропитание	Фаза / Частота / Напряжение		Гц / В	1~ / 50/60 / 220-240/220			

Наружный блок				RZQG71L8V1	RZQG100L8V1	RZQG71L8Y1	RZQG100L8Y1	
Размеры	Блок	ВхШхГ	мм	990x940x320	1430x940x320	990x940x320	1430x940x320	
Вес	Блок		кг	78	102	80	101	
Вентилятор – расход воздуха	Охлаждение	Ном.	м³/мин	59	70	59	70	
	Нагрев	Ном.	м³/мин	49	62	49	62	
Уровень звуковой мощности	Охлаждение		дБА	64	66	64	66	
Уровень звукового давления	Охлаждение	Ном.	дБА	48	50	48	50	
	Нагрев	Ном.	дБА	50	52	50	52	
	Ночной тикий режим работы	Уровень 1	дБА	43	45	43	45	
Рабочий диапазон	Охлаждение	Темп. нар. возд.	Мин.~Макс.	-15~-50				
	Нагрев	Темп. нар. возд.	Мин.~Макс.	-20~-15,5				
Хладагент	Тип/ГПП			R-410A/1975				
Подсоединение труб	Длина трубы	Наруж.-Внутр.	Макс.	м	50	75	50	75
		Система	Эквив.	м	70	90	70	90
	Перепад высот	Внутр.-Нар.	Макс.	м	30,0			
		Внутр.-Внутр.	Макс.	м	0,5			
Электропитание	Фаза / Частота / Напряжение		Гц / В	1~ / 50 / 220-240			3N~ / 50 / 380-415	
Ток - 50 Гц	Макс. ток предохранителя (MFA)		A	20	32	16	20	

(1) EER/COP в соответствии с Eurovent 2012, только для использования за пределами ЕС



Нагрев и охлаждение

Seasonal Classic

Внутренний блок				FAQ71C	FAQ100C	FAQ100C
Холодопроизводительность	Мин./Ном./Макс.		кВт	-/6,8/-		-/9,5/-
Теплопроизводительность	Мин./Ном./Макс.		кВт	-/7,5/-		-/10,8/-
Потребляемая мощность	Охлаждение	Ном.	кВт	2,12		3,16
	Нагрев	Ном.	кВт	2,08		3,17
Сезонная эффективность (согласно EN14825)	Охлаждение	Класс энергоэффективности			A+	
		Ррасч.	кВт	6,80		9,50
		SEER		6,05		5,61
		Годовое потребление энергии	кВт/ч	393		592
	Нагрев (Среднеклимат.)	Класс энергоэффективности			A+	
		Ррасч.	кВт	6,00		6,81
		SCOP		3,90		4,01
		Годовое потребление энергии	кВт/ч	2155		2377
Номинальная производительность (охлаждение при 35°/27° номин. нагр., нагрев при 7°/20° номин. нагр.)	EER			3,21		3,01
	COP			3,61		3,41
	Годовое потребление энергии		кВт/ч	1060		1580
	Класс энергоэффективности		Охлаждение/Нагрев	A/A		B/B
Корпус	Цвет			Белый		
Размеры	Блок	ВхШхГ	мм	290x1050x238		
Вес	Блок		кг	13		
Вентилятор – расход воздуха	Охлаждение	Выс./Ном./Низк.	м³/мин	18/16/14		
	Нагрев	Выс./Ном./Низк.	м³/мин	18/16/14		
Уровень звуковой мощности	Охлаждение		дБА	61		
	Нагрев		дБА	61		
Уровень звукового давления	Охлаждение	Выс./Ном./Низк.	дБА	45/42/40		
	Нагрев	Выс./Ном./Низк.	дБА	45/42/40		
Подсоединение труб	Жидкость	НД	мм	9,52		
	Газ	НД	мм	15,9		
Электропитание	Фаза / Частота / Напряжение		Гц / В	1~ / 50/60 / 220-240/220		

Наружный блок				RZQSG71L3V1	RZQSG100L8V1	RZQSG100L8Y1
Размеры	Блок	ВхШхГ	мм	770x900x320		990x940x320
Вес	Блок		кг	67		81
Вентилятор – расход воздуха	Охлаждение	Ном.	м³/мин	52		76
	Нагрев	Ном.	м³/мин	48		83
Уровень звуковой мощности	Охлаждение		дБА	65		69
Уровень звукового давления	Охлаждение	Ном./Тихая работа	дБА	49/47		53/49
	Нагрев	Ном.	дБА	51		57
	Ночной тикий режим работы	Уровень 1	дБА			49
Рабочий диапазон	Охлаждение	Темп. нар. возд.	Мин.-Макс.	°CDB		-15~-46
	Нагрев	Темп. нар. возд.	Мин.-Макс.	°CWB		-15~-15,5
Хладагент	Тип/ПГП			R-410A/1975		
Подсоединение труб	Длина трубы	Наруж.-Внутр.	Макс.	м		50
		Система	Эквив.	м		40
	Перепад высот	Внутр.-Нар.	Макс.	м		30
		Внутр.-Внутр.	Макс.	м		0,5
Электропитание	Фаза / Частота / Напряжение		Гц / В	1~ / 50 / 220-240		3N~ / 50 / 380-415
Ток - 50 Гц	Макс. ток предохранителя (MFA)		A	20		32

(1) EER/COP в соответствии с Eurovent 2012, только для использования за пределами ЕС



FHQ100-140C



RZQG100-140L8/7V1/L(8)Y1



BRC1E52A/B
(дополнит.)

BRC7GA53
(дополнит.)



SEASONAL EFFICIENCY
Smart use of energy

- Идеальное решение для коммерческих помещений с **узким пространством между подвесным потолком и перекрытием или помещений без подвесных потолков**
- Блок легко монтируется в углах и узких местах, т.к. для обслуживания требуется пространство всего **30мм с боковой стороны**
- Низкое потребление энергии** обеспечивается благодаря инверторному управлению вентилятором и мотору дренажного насоса пост. тока
- Стильный блок, легко вписывается в любой интерьер. **Заслонки полностью закрыты, когда кондиционер выключен**
- Может монтироваться в новых и действующих зданиях.
- Расширенный угол подачи воздуха** благодаря эффекту Коанда: до 100°

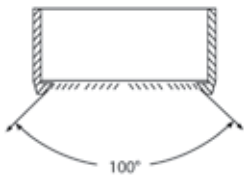

- Эффективное распределение воздушных потоков для потолков высотой до 3,8м без потери мощности
- Для соединения DIII не требуется дополнительный переходник.** Простое подключение к системе управления зданием.

Нагрев и охлаждение



Внутренний блок			FHQ71C	FHQ100C	FHQ125C	FHQ140C	FHQ71C	FHQ100C	FHQ125C	FHQ140C					
Холодопроизводительность	Мин./Ном./Макс.	кВт	-/6,8/-	-/9,5/-	-/12,0/-	-/13,4/-	-/6,8/-	-/9,5/-	-/12,0/-	-/13,4/-					
	Теплопроизводительность	кВт	-/7,5/-	-/10,8/-	-/13,5/-	-/15,5/-	-/7,5/-	-/10,8/-	-/13,5/-	-/15,5/-					
Потребляемая мощность	Охлаждение	Ном.	1,78	2,49	3,58	4,05	1,78	2,49	3,58	4,05					
	Нагрев	Ном.	1,82	2,60	3,48	4,27	1,82	2,60	3,48	4,27					
Сезонная эффективность (согласно EN14825)	Охлаждение	Класс энергоэффективности	A++		A+		-		A++		A+				
		Prасч.	кВт	6,80	9,50	12,00	-	6,80	9,50	12,00	-				
		SEER		6,95	6,11	6,01	-	6,95	6,11	6,01	-				
	Годовое потребление энергии		кВт/ч	342	544	698	-	342	544	698	-				
	Нагрев (среднеклиматич.)	Класс энергоэффективности	A+		A++		A+		A++		A+				
		Prасч.	кВт	7,60	11,30	14,13	-	7,60	11,30	14,13	-				
SCOP			4,32	4,61	4,23	-	4,32	4,61	4,23	-					
Годовое потребление энергии		кВт/ч	2462	3431	4676	-	2462	3431	4676	-					
Номинальная эффективность (охлаждение при 35/27° и номинальной нагрузке, нагрев при 7/20° и номинальной нагрузке).	EER		3,82	3,81	3,35	3,31	3,82	3,81	3,35	3,31					
	COP		4,13	4,15	3,89	3,63	4,13	4,15	3,89	3,63					
	Годовое потребление энергии	кВт/ч	890	1245	1790	2025	890	1245	1790	2025					
Класс энергоэффективности		Охлаждение/Нагрев	A/A		-		A/A		-						
Корпус	Цвет	Белый													
Размеры	Блок	ВхШхГ	мм	235x1270x690			235x1590x690			235x1270x690			235x1590x690		
	Блок		кг	32			38			32			38		
Вентилятор – расход воздуха	Охлаждение	Выс./Ном./Низк.	м³/мин	20,5/17/14	28/24/20	31/27/23	34/29/24	20,5/17/14	28/24/20	31/27/23	34/29/24				
	Нагрев	Выс./Ном./Низк.	м³/мин	20,5/17/14	28/24/20	31/27/23	34/29/24	20,5/17/14	28/24/20	31/27/23	34/29/24				
Уровень звуковой мощности	Охлаждение		дБА	55	60	62	64	55	60	62	64				
	Нагрев		дБА	55	60	62	64	55	60	62	64				
Уровень звукового давления	Охлаждение	Выс./Ном./Низк.	дБА	38/36/34	42/38/34	44/41/37	46/42/38	38/36/34	42/38/34	44/41/37	46/42/38				
	Нагрев	Выс./Ном./Низк.	дБА	38/36/34	42/38/34	44/41/37	46/42/38	38/36/34	42/38/34	44/41/37	46/42/38				
Подсоединение труб	Жидкость	НД	мм	9,52											
	Газ	НД	мм	15,9											
Электропитание	Фаза / Частота / Напряжение	Гц / В	1~ / 50/60 / 220-240/220												

Наружный блок			RZQG71L8V1	RZQG100L8V1	RZQG125L8V1	RZQG140L7V1	RZQG71L8Y1	RZQG100L8Y1	RZQG125L8Y1	RZQG140LY1					
Размеры	Блок	ВхШхГ	мм	990x940x320			1430x940x320			990x940x320			1430x940x320		
	Блок		кг	78			102			80			101		
Вентилятор – расход воздуха	Охлаждение	Ном.	м³/мин	59	70		84	59	70		84				
	Нагрев	Ном.	м³/мин	49	62		69	49	62		69				
Уровень звуковой мощности	Охлаждение		дБА	64	66	67	69	64	66	67	69				
	Нагрев	Ном.	дБА	48	50	51	52	48	50	51	52				
Уровень звукового давления	Охлаждение	Ном.	дБА	50	52	53		50	52	53					
	Ночной тикий режим работы	Уровень 1	дБА	43	45			43	45						
Рабочий диапазон	Охлаждение	Темп. нар. возд.	Мин.-Макс.	-15~-50											
	Нагрев	Темп. нар. возд.	Мин.-Макс.	-20~-15,5											
Хладагент	Тип/П/П	R-410A/1975													
Подсоединение труб	Длина трубы	Наруж.-Внутр.	Макс.	м	50	75		50	75						
		Система	Эквив.	м	70	90		70	90						
	Перепад высот	Внутр.-Нар.	Макс.	м	30,0										
		Внутр.-Внутр.	Макс.	м	0,5										
Электропитание	Фаза / Частота / Напряжение	Гц / В	1~ / 50 / 220-240			3N~ / 50 / 380-415									
Ток - 50 Гц	Макс. ток предохранителя (MFA)	A	20			32			16			20			

(1) EER/COP в соответствии с Eurovent 2012, только для использования за пределами ЕС



Нагрев и охлаждение

Seasonal Classic

Внутренний блок				FHQ71C	FHQ100C	FHQ125C	FHQ140C	FHQ100C	FHQ125C	FHQ140C	
Холодопроизводительность	Мин./Ном./Макс.		кВт	-/6,8/-	-/9,5/-	-/12,0/-	-/13,4/-	-/9,5/-	-/12,0/-	-/13,4/-	
Теплопроизводительность	Мин./Ном./Макс.		кВт	-/7,5/-	-/10,8/-	-/13,5/-	-/15,5/-	-/10,8/-	-/13,5/-	-/15,5/-	
Потребляемая мощность	Охлаждение	Ном.	кВт	1,97	2,96	4,15	4,45	2,96	4,15	4,45	
	Нагрев	Ном.	кВт	1,88	2,99	3,73	4,54	2,99	3,73	4,54	
Сезонная эффективность (согласно EN14825)	Охлаждение	Класс энергоэффективности		A+							
		Pрасч.	кВт	6,80	9,50	12,00	-	9,50	12,00	-	
		SEER		5,61							
	Нагрев (среднеклиматич.)	Годовое потребление энергии		кВт/ч	424	592	748	-	592	748	-
		Класс энергоэффективности			A						
		Pрасч.	кВт	7,60							
		SCOP		3,90	3,91	4,01	-	3,91	4,01	-	
Годовое потребление энергии		кВт/ч	2727								
Номинальная эффективность (охлаждение при 35/27° и номинальной нагрузке, нагрев при 7/20° и номинальной нагрузке).	EER			3,46	3,21	2,89	3,01	3,21	2,89	3,01	
	COP			4,00	3,61	3,62	3,41	3,61	3,62	3,41	
	Годовое потребление энергии		кВт/ч	985							
Класс энергоэффективности		Охлаждение/Нагрев		A/A							
Корпус	Цвет		Белый								
Размеры	Блок	ВхШхГ	мм	235x1270x690							
Вес	Блок		кг	32							
Вентилятор – расход воздуха	Охлаждение	Выс./Ном./Низк.	м³/мин	20,5/17/14	28/24/20	31/27/23	34/29/24	28/24/20	31/27/23	34/29/24	
	Нагрев	Выс./Ном./Низк.	м³/мин	20,5/17/14	28/24/20	31/27/23	34/29/24	28/24/20	31/27/23	34/29/24	
Уровень звуковой мощности	Охлаждение		дБА	55	60	62	64	60	62	64	
	Нагрев		дБА	55	60	62	64	60	62	64	
Уровень звукового давления	Охлаждение	Выс./Ном./Низк.	дБА	38/36/34	42/38/34	44/41/37	46/42/38	42/38/34	44/41/37	46/42/38	
	Нагрев	Выс./Ном./Низк.	дБА	38/36/34	42/38/34	44/41/37	46/42/38	42/38/34	44/41/37	46/42/38	
Подсоединение труб	Жидкость	НД	мм	9,52							
	Газ	НД	мм	15,9							
Электропитание	Фаза / Частота / Напряжение		Гц / В	1~ / 50/60 / 220-240/220							

Наружный блок				RZQSG71L3V1	RZQSG100L8V1	RZQSG125L8V1	RZQSG140L1V1	RZQSG100L8Y1	RZQSG125L8Y1	RZQSG140L1Y1
Размеры	Блок	ВхШхГ	мм	770x900x320	990x940x320	1430x940x320	990x940x320	1430x940x320	990x940x320	1430x940x320
Вес	Блок		кг	67	81	102	82	101	82	101
Вентилятор – расход воздуха	Охлаждение	Ном.	м³/мин	52	76	77	83	76	77	83
	Нагрев	Ном.	м³/мин	48	83	83	62	83	62	62
Уровень звуковой мощности	Охлаждение		дБА	65	69	70	69	70	69	69
Уровень звукового давления	Охлаждение	Ном./Тихая работа	дБА	49/47	53/49	54/49	53/49	53/-	54/-	53/-
	Нагрев	Ном.	дБА	51	57	58	54	57	58	54
	Ночной тикий режим работы		Уровень 1	дБА	-					
Рабочий диапазон	Охлаждение	Темп. нар. возд.	Мин.-Макс.	°CDB -15~-46						
	Нагрев	Темп. нар. возд.	Мин.-Макс.	°CWB -15~-15,5						
Хладагент	Тип/ПГП			R-410A/1975						
Подсоединение труб	Длина трубы	Наруж.-Внутр.	Макс.	м						
		Система	Эквив.	м						
	Перепад высот	Внутр.-Нар.	Макс.	м						
		Внутр.-Внутр.	Макс.	м						
Электропитание	Фаза / Частота / Напряжение		Гц / В	1~ / 50 / 220-240						
Ток - 50 Гц	Макс. ток предохранителя (MFA)		A	20						

(1) EER/COP в соответствии с Eurovent 2012, только для использования за пределами ЕС



FHQ60C



RXS-L



BRC1E52A/B
(дополнит.)

BRC7F530W
(дополнит.)



SEASONAL EFFICIENCY
Smart use of energy

- Идеальное решение для коммерческих помещений с узким пространством между подвесным потолком и перекрытием или помещений без подвесных потолков
- Блок легко монтируется в углах и узких местах, т.к. для обслуживания требуется пространство всего 30мм с боковой стороны
- Низкое потребление энергии обеспечивается благодаря инверторному управлению вентилятором и мотору дренажного насоса пост. тока
- Стильный блок, легко вписывается в любой интерьер. Заслонки полностью закрыты, когда кондиционер выключен
- Может монтироваться в новых и действующих зданиях.
- Расширенный угол подачи воздуха благодаря эффекту Коанда: до 100°

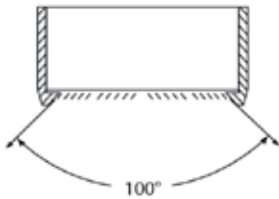

- Эффективное распределение воздушных потоков для потолков высотой до 3,8м без потери мощности
- Для соединения DIII не требуется дополнительный переходник. Блок интегрируется в более крупную систему управления зданием.

Нагрев и охлаждение

Внутренний блок				FHQ35C	FHQ50C	FHQ60C
Холодопроизводительность	Мин./Ном./Макс.	кВт		1,4/3,40/4,0	1,7/5,0/5,3	1,7/5,7/5,7
Теплопроизводительность	Мин./Ном./Макс.	кВт		1,3/4,00/5,1	1,7/6,0/6,0	1,7/7,20/7,2
Потребляемая мощность	Охлаждение	Мин./Ном./Макс.	кВт	0,410/0,950/1,490	-1,570/-	-1,750/-
	Нагрев	Мин./Ном./Макс.	кВт	0,270/0,980/1,980	-1,790/-	-2,170/-
Сезонная эффективность (согласно EN14825)	Охлаждение	Класс энергоэффективности		A++		A+
		Ррасч.	кВт	3,40	5,00	5,70
		SEER		6,18	5,87	6,02
		Годовое потребление энергии	кВт/ч	193	298	332
	Нагрев (Среднеклимат.)	Класс энергоэффективности		A+		A
		Ррасч.	кВт	3,10	4,35	4,71
SCOP			4,43	3,86	3,87	
	Годовое потребление энергии	кВт/ч	981	1578	1705	
Номинальная производительность (охлаждение при 35/27° номин. нагр., нагрев при 7/20° номин. нагр.)	EER		3,58	3,18	3,26	
	COP		4,08	3,35	3,32	
	Годовое потребление энергии	кВт/ч	475	785	875	
	Класс энергоэффективности	Охлаждение/Нагрев		A/A	B/C	A/C
Корпус	Цвет			Белый		
Размеры	Блок	ВхШхГ	мм	235x960x690		235x1270x690
Вес	Блок		кг	24	25	31
Вентилятор – расход воздуха	Охлаждение	Выс./Ном./Низк.	м³/мин	14/11,5/10	15/12/10	19,5/15/11,5
	Нагрев	Выс./Ном./Низк.	м³/мин	14/11,5/10	15/12/10	19,5/15/11,5
Уровень звуковой мощности	Охлаждение		дБА	53		54
	Нагрев		дБА	53		54
Уровень звукового давления	Охлаждение	Выс./Ном./Низк.	дБА	36/34/31	37/35/32	37/35/33
	Нагрев	Выс./Ном./Низк.	дБА	36/34/31	37/35/32	37/35/33
Подсоединение труб	Жидкость	НД	мм		6,35	
	Газ	НД	мм	9,5		12,7
	Дренаж	НД	мм	VP20		-
Электропитание	Фаза / Частота / Напряжение	Гц / В		1~ / 50/60 / 220-240/220		

Наружный блок				RXS35L	RXS50L	RXS60L
Размеры	Блок	ВхШхГ	мм	550x765x285	735x825x300	
Вес	Блок		кг	34	47	48
Вентилятор – расход воздуха	Охлаждение	Выс./Тихая работа	м³/мин	36,0/30,1	50,9/48,9	50,2/45,0
	Нагрев	Выс./Тихая работа	м³/мин	28,3/25,6	45,0/43,1	46,3/46
Уровень звуковой мощности	Охлаждение		дБА	61		62
	Нагрев		дБА	61		62
Уровень звукового давления	Охлаждение	Выс./Низк./Тихая работа	дБА	48/-/44	48/44/-	49/46/-
	Нагрев	Выс./Низк./Тихая работа	дБА	48/-/45	48/45/-	49/46/-
Рабочий диапазон	Охлаждение	Темп. нар. возд. / Мин. – Макс.	°CDB		-10~46	
	Нагрев	Темп. нар. возд. / Мин. – Макс.	°CWB		-15~18	
Хладагент	Тип/ПГП			R-410A/1975		
Подсоединение труб	Длина трубы	Наруж. – Внутр.	Макс.	м	20	30
	Перепад высот	Внутр.-Нар.	Макс.	м	15	20,0
Электропитание	Фаза / Частота / Напряжение	Гц / В		1~ / 50 / 220-240		
Ток - 50 Гц	Макс. ток предохранителя (MFA)	А		-		

(1) EER/COP в соответствии с Eurovent 2012, только для использования за пределами ЕС



АНQ125CV1



AZQS140BV1/BY1



ARCWLA



- Идеальное решение для **коммерческих помещений** с узкими подвесными потолками или без них.
- Может монтироваться в новых и действующих зданиях
- Воздушный фильтр** задерживает частицы пыли, содержащиеся в воздухе, обеспечивая стабильную подачу чистого воздуха.
- Уменьшение перепадов температуры** с помощью автоматического выбора скорости вентилятора или свободного **трехступенчатого регулирования скорости вентилятора**.
- Простота монтажа и эксплуатации



Нагрев и охлаждение

Внутренний блок				АНQ71C	АНQ100C	АНQ125C	АНQ140C	АНQ100C	АНQ125C	АНQ140C	
Холодопроизводительность	Мин./Ном./Макс.			кВт	-/6,8/-	-/9,5/-	-/12,1/-	-/13,0/-	-/9,5/-	-/12,1/-	-/13,0/-
Теплопроизводительность	Мин./Ном./Макс.			кВт	-/7,5/-	-/10,8/-	-/13,5/-	-/15,5/-	-/10,8/-	-/13,5/-	-/15,5/-
Потребляемая мощность	Охлаждение	Ном.	кВт	2,24	3,62	4,60	4,32	3,62	4,60	4,32	
	Нагрев	Ном.	кВт	2,46	3,17	3,74	4,55	3,17	3,74	4,55	
Сезонная эффективность (согласно EN14825)	Охлаждение	Класс энергоэффективности	B								
		Pрасч.	кВт	6,80	9,50	-	-	9,50	-	-	
		SEER		4,65	4,60			4,60			
	Годовое потребление энергии	кВт/ч	511	723			723				
	Нагрев (среднеклиматич.)	Класс энергоэффективности	A								
		Pрасч.	кВт	6,33	7,60			7,60			
SCOP			3,80				3,80				
Годовое потребление энергии	кВт/ч	2332	2800			2800					
Номинальная эффективность (охлаждение при 35/27° и номинальной нагрузке, нагрев при 7/20° и номинальной нагрузке)	EER		3,03	2,62	2,63	3,01	2,62	2,63	3,01		
	COP		3,05	3,41	3,61	3,41	3,61	3,41	3,41		
	Годовое потребление энергии	кВт/ч	1120	1810	2300	2159	1810	2300	2159		
	Класс энергоэффективности	Охлаждение/Нагрев	B/D	D/B	D/A	B/B	D/B	D/A	B/B		
Корпус	Цвет	Белый									
Размеры	Блок	ВхШхГ	мм	260x1320x634	260x1538x634	260x1786x634	285x1902x680	260x1538x634	260x1786x634	285x1902x680	
Вес	Блок		кг	38	45	54	70	45	54	70	
Вентилятор – расход воздуха	Охлаждение	Выс./Ном./Низк.	м³/мин	23,8/21,3/18,9	31,1/27,8/24,8	34,4/30,6/27,2	43,9/39,1/28,3	31,1/27,8/24,8	34,4/30,6/27,2	43,9/39,1/28,3	
	Нагрев	Выс./Ном./Низк.	м³/мин	23,8/21,3/18,9	31,1/27,8/24,8	34,4/30,6/27,2	43,9/39,1/28,3	31,1/27,8/24,8	34,4/30,6/27,2	43,9/39,1/28,3	
Внешнее статическое давление вент.	Выс./Ном./Низк.		Па	0/0/0							
Уровень звуковой мощности	Охлаждение		дБА	59	64	69	70	64	69	70	
	Нагрев		дБА	62	64	69	70	64	69	70	
Уровень звукового давления	Охлаждение	Выс./Ном./Низк.	дБА	49/48/46	52/47/46	52/50/49	56/53/46	52/47/46	52/50/49	56/53/46	
	Нагрев	Выс./Ном./Низк.	дБА	49/48/46	52/47/46	52/50/49	56/53/46	52/47/46	52/50/49	56/53/46	
Подсоединение труб	Жидкость		мм	9,52							
	Газ		мм	15,88							
Электропитание	Фаза / Частота / Напряжение		Гц / В	1 ~ / 50 / 220-240							

Наружный блок				AZQS71BV1	AZQS100BV1	AZQS125BV1	AZQS140BV1	AZQS100BY1	AZQS125BY1	AZQS140BY1
Размеры	Блок	ВхШхГ	мм	770x900x320	990x940x320	1430x940x320		990x940x320		1430x940x320
Вес	Блок		кг	67	81	102		82		101
Вентилятор – расход воздуха	Охлаждение	Ном.	м³/мин	52,0	76	77	83	76	77	83
	Нагрев	Ном.	м³/мин	48,0	83		62	83		62
Уровень звуковой мощности	Охлаждение		дБА	65	70	71	70		71	70
Уровень звукового давления	Охлаждение	Ном./Тихая работа	дБА	48/43	53/-	54/-	53/-		54/-	53/-
	Нагрев	Ном.	дБА	50	57	58	54	57	58	54
	Ночной тикий режим работы	Уровень 1	дБА	-			49			
Рабочий диапазон	Охлаждение	Темп. нар. возд.	Мин.-Макс.	°CDB	-5,0~46,0			-5~46		
	Нагрев	Темп. нар. возд.	Мин.-Макс.	°CWB	-15,0~15,5			-15~15,5		
Хладагент	Тип/ПГП			R-410A/1975						
Подсоединение труб	Длина трубы	Наруж.-Внутр.	Макс.	м	30			50		
		Система	Эквив.	м	40			70		
	Перепад высот	Внутр.-Нар.	Макс.	м	15,0			30,0		
		Внутр.-Внутр.	Макс.	м	-			0,5		
Электропитание	Фаза / Частота / Напряжение		Гц / В	1 ~ / 50 / 220-240			3N ~ / 50 / 380-415			
Ток - 50 Гц	Макс. ток предохранителя (MFA)		A	20			-			

(1) EER/COP в соответствии с Eurovent 2012, только для использования за пределами ЕС



FUQ-C



RZQG100-125L8V1/Y1



BRC1E52A/B
(дополнит.)

BRC7C58
(дополнит.)



SEASONAL EFFICIENCY
Smart use of energy

- Идеальное решение для коммерческих помещений **без подвесных потолков или помещений с узким пространством между подвесным потолком и перекрытием**
- Низкое потребление электроэнергии благодаря использованию специально разработанного теплообменника с трубками малого диаметра, двигателя постоянного тока и дренажного насоса.
- Стильный блок, легко вписывается в любой интерьер. **Заслонки полностью закрыты, когда кондиционер выключен**
- Повышенный комфорт благодаря функции автоматического регулирования воздушного потока в соответствии с требуемой нагрузкой
- Индивидуальное управление заслонкам:** возможность адаптироваться к изменению конфигурации комнаты путем индивидуальной установки каждой заслонки (BRC1E52) в случае необходимости
- Может монтироваться в новых и действующих зданиях
- Одинаковый внешний вид и габариты для всех типоразмеров (стандартные размеры)
- Функция автоматического изменения положения заслонок обеспечивает **эффективное распределение воздуха и температуры в помещении**
- Воздух может направляться в помещение под **5-ю различными углами** от 0 до 60 градусов

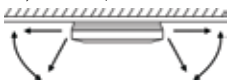

- Возможность закрыть одну или две заслонки при монтаже в углу комнаты



- Распределение воздушных потоков для потолков высотой до 3,5м без потери мощности.
- Для соединения DIII не требуется дополнительный переходник.** Блок интегрируется в более крупную систему управления зданием.



Нагрев и охлаждение



Внутренний блок			FUQ71C	FUQ100C	FUQ125C	FUQ71C	FUQ100C	FUQ125C	
Холодопроизводительность	Мин./Ном./Макс.	кВт	-6,8/-	-9,5/-	-12,0/-	-6,8/-	-9,5/-	-12,0/-	
Теплопроизводительность	Мин./Ном./Макс.	кВт	-7,5/-	-10,8/-	-13,5/-	-7,5/-	-10,8/-	-13,5/-	
Потребляемая мощность	Охлаждение	Ном.	1,68	2,46	3,54	1,68	2,46	3,54	
	Нагрев	Ном.	1,84	2,73	3,95	1,84	2,73	3,95	
Сезонная эффективность (согласно EN14825)	Охлаждение	Класс энергоэффективности	A++		A+	A++		A+	
		Pрасч.	кВт	6,80	9,50	12,00	6,80	9,50	12,00
		SEER		6,50	6,11	5,61	6,50	6,11	5,61
		Годовое потребление энергии	кВт/ч	366	544	748	366	544	748
	Нагрев (Среднеклимат.)	Класс энергоэффективности	A+						
		Pрасч.	кВт	7,60	11,30	14,13	7,60	11,30	14,13
SCOP			4,20	4,50	4,44	4,20	4,50	4,44	
	Годовое потребление энергии	кВт/ч	2533	3515	4456	2533	3515	4456	
Номинальная производительность (охлаждение при 35/27° номин. нар., нагрев при 7/12° номин. нар.)	EER		4,05	3,86	3,39	4,05	3,86	3,39	
	COP		4,08	3,95	3,42	4,08	3,95	3,42	
	Годовое потребление энергии	кВт/ч	840	1230	1770	840	1230	1770	
	Класс энергоэффективности	Охлаждение/Нагрев	A/A		A/B	A/A		A/B	
Корпус	Цвет	Белый							
Размеры	Блок	ВхШхГ	198x950x950						
Вес	Блок	кг	25	26		25	26		
Вентилятор – расход воздуха	Охлаждение	Выс./Ном./Низк.	м³/мин	23/19,5/16	31/25,5/20	32,5/26,5/20,5	23/19,5/16	31/25,5/20	32,5/26,5/20,5
	Нагрев	Выс./Ном./Низк.	м³/мин	23/19,5/16	31/25,5/20	32,5/26,5/20,5	23/19,5/16	31/25,5/20	32,5/26,5/20,5
Уровень звуковой мощности	Охлаждение	/	дБА	59	64	65	59	64	65
	Нагрев	/	дБА	59	64	65	59	64	65
Уровень звукового давления	Охлаждение	Выс./Ном./Низк.	дБА	41/38/35	46/42/39	47/43/40	41/38/35	46/42/39	47/43/40
	Нагрев	Выс./Ном./Низк.	дБА	41/38/35	46/42/39	47/43/40	41/38/35	46/42/39	47/43/40
Подсоединение труб	Жидкость	НД	9,52						
	Газ	НД	15,9						
Электропитание	Фаза / Частота / Напряжение	Гц / В	1~ / 50/60 / 220-240/220						

Наружный блок			RZQG71L8V1	RZQG100L8V1	RZQG125L8V1	RZQG71L8Y1	RZQG100L8Y1	RZQG125L8Y1	
Размеры	Блок	ВхШхГ	990x940x320		1430x940x320	990x940x320		1430x940x320	
Вес	Блок	кг	78	102	80	101			
Вентилятор – расход воздуха	Охлаждение	Ном.	59	70	59	70			
	Нагрев	Ном.	49	62	49	62			
Уровень звук. мощности	Охлаждение	/	дБА	66	67	64	66	67	
	Нагрев	/	дБА	48	50	48	50	51	
Уровень звукового давления	Охлаждение	Ном.	дБА	50	52	50	52	53	
	Нагрев	Ном.	дБА	50	52	50	52	53	
Рабочий диапазон	Охлаждение	Темп. нар. возд. Мин.-Макс.	°CDB -15~50						
	Нагрев	Темп. нар. возд. Мин.-Макс.	°CWB -20~15,5						
Хладагент	Тип/ПГП	R-410A/1975							
Подсоединение труб	Длина трубы	Нар.- Внутр.	Макс.	м	50	75	50	75	
		Система Эквив.	м	70	90	70	90		
	Перепад высот	Внутр.-Нар.	Макс.	м 30,0					
		Внутр.-Внутр.	Макс.	м 0,5					
Электропитание	Фаза / Частота / Напряжение	Гц / В	1~ / 50 / 220-240		3N~ / 50 / 380-415				
Ток - 50 Гц	Макс. ток предохранителя (MFA)	A	20	32	16	20			

(1) EER/COP в соответствии с Eurovent 2012, только для использования за пределами ЕС





FVQ100-140C



RZQG100-140L8/7V1/L(8)Y1



BRC1E52A/B
(дополнит.)



SEASONAL EFFICIENCY
Smart use of energy

- Идеальное решение для магазинов ресторанов и офисов **без подвесных потолков или с узким пространством между подвесным потолком и перекрытием**
- Может монтироваться в новых и действующих зданиях.
- Очень эффективен для использования в помещениях с **высокими потолками**
- Уменьшение перепадов температуры с помощью автоматического выбора скорости вентилятора или свободного трехступенчатого регулирования скорости вентилятора.
- Повышенный комфорт за счет **лучшего распределения** воздушного потока путем ручной регулировки жалюзи воздухоподводящего отверстия в верхней части блока. Возможность регулировки потока в горизонтальном направлении для обеспечения наилучшего соответствия конфигурации помещения (при помощи BRC1E52).
- Повышение эффективности за счет использования **двигателя вентилятора постоянного тока**.
- Для соединения DIII не требуется дополнительный переходник.** Простое подключение к системе управления зданием.

Нагрев и охлаждение



Внутренний блок			FVQ71C	FVQ100C	FVQ125C	FVQ140C	FVQ71C	FVQ100C	FVQ125C	FVQ140C		
Холодопроизводительность	Мин./Ном./Макс.		кВт	-/6,8/-	-/9,5/-	-/12,0/-	-/13,4/-	-/6,8/-	-/9,5/-	-/12,0/-	-/13,4/-	
	Мин./Ном./Макс.		кВт	-/7,5/-	-/10,8/-	-/13,5/-	-/15,5/-	-/7,5/-	-/10,8/-	-/13,5/-	-/15,5/-	
Потребляемая мощность	Охлаждение	Ном.	кВт	2,02	2,49	3,74	4,17	2,02	2,49	3,74	4,17	
	Нагрев	Ном.	кВт	2,06	2,61	3,65	4,30	2,06	2,61	3,65	4,30	
Сезонная эффективность (согласно EN14825)	Охлаждение	Класс энергоэффективности		A++	A+		-	A++	A+		-	
		Pdesign	кВт	6,80	9,50	12,00	-	6,80	9,50	12,00	-	
		SEER		6,31	5,61		-	6,31	5,61		-	
		Годовое потребление энергии	кВт/ч	377	592		748	-	377	592		748
	Нагрев (среднеклиматич.)	Класс энергоэффективности			A+		A	-	A+	A		-
		Pdesign	кВт	6,33	11,30		-	6,33	11,30		-	
		SCOP		4,05	4,20	3,87	-	4,05	4,20	3,87	-	
		Годовое потребление энергии	кВт/ч	2188	3766		4087	-	2188	3766		4087
Номинальная эффективность (охлаждение при 35°/27° и номинальной нагрузке, нагрев при 7°/20° и номинальной нагрузке)	EER			3,37	3,81	3,21		3,37	3,81	3,21		
	COP			3,64	4,14	3,70	3,61	3,64	4,14	3,70	3,61	
	Годовое потребление энергии		кВт/ч	1010	1245	1870	2085	1010	1245	1870	2085	
Класс энергоэффективности				A/A			-	A/A			-	
Корпус	Цвет			Белый								
Размеры	Блок	ВхШхГ	мм	1850x600x270			1850x600x350		1850x600x270		1850x600x350	
	Блок		кг	39			47		39		47	
Вентилятор – расход воздуха	Охлаждение	Выс./Ном./Низк.	м³/мин	18/16/14	28/25/22	28/26/24	30/28/26	18/16/14	28/25/22	28/26/24	30/28/26	
	Нагрев	Выс./Ном./Низк.	м³/мин	18/16/14	28/25/22	28/26/24	30/28/26	18/16/14	28/25/22	28/26/24	30/28/26	
Уровень звуковой мощности	Охлаждение		дБА	55	62	63	65	55	62	63	65	
	Нагрев		дБА	55	62	63	65	55	62	63	65	
Уровень звукового давления	Охлаждение	Выс./Ном./Низк.	дБА	43/41/38	50/47/44	51/48/46	53/51/48	43/41/38	50/47/44	51/48/46	53/51/48	
	Нагрев	Выс./Ном./Низк.	дБА	43/41/38	50/47/44	51/48/46	53/51/48	43/41/38	50/47/44	51/48/46	53/51/48	
Подсоединение труб	Жидкость	НД	мм	9,52								
	Газ	НД	мм	15,9								
Электропитание	Фаза / Частота / Напряжение		Гц / В	1~ / 50/60 / 220-240/220								

Наружный блок			RZQG71L8Y1	RZQG100L8Y1	RZQG125L8Y1	RZQG140L7Y1	RZQG71L8Y1	RZQG100L8Y1	RZQG125L8Y1	RZQG140LY1		
Размеры	Блок	ВхШхГ	мм	990x940x320			1430x940x320		990x940x320		1430x940x320	
	Блок		кг	78			102		80		101	
Вентилятор – расход воздуха	Охлаждение	Ном.	м³/мин	59	70		84	59	70		84	
	Нагрев	Ном.	м³/мин	49	62		69	49	62		69	
Уровень звук. мощности	Охлаждение		дБА	64	66	67	69	64	66	67	69	
	Нагрев		дБА	48	50	51	52	48	50	51	52	
Уровень звукового давления	Охлаждение	Ном.	дБА	50	52	53		50	52	53		
	Ночной тикий режим работы	Уровень 1	дБА	43	45			43	45			
Рабочий диапазон	Охлаждение	Темп. нар. возд.	Мин.-Макс.	-15~-50								
	Нагрев	Темп. нар. возд.	Мин.-Макс.	-20~-15,5								
Хладагент	Тип/ПГП			R-410A/1975								
Подсоединение труб	Длина трубы	Наруж.-Внутр.	Макс.	м	50	75		50	75			
		Система	Эквив.	м	70	90		70	90			
	Перепад высот	Внутр.-Нар.	Макс.	м	30,0							
		Внутр.-Внутр.	Макс.	м	0,5							
Электропитание	Фаза / Частота / Напряжение		Гц / В	1~ / 50 / 220-240				3N~ / 50 / 380-415				
Ток - 50 Гц	Макс. ток предохранителя (MFA)		A	20			32		16		20	

(1) EER/COP в соответствии с Eurovent 2012, только для использования за пределами ЕС.



Нагрев и охлаждение

Seasonal Classic

Внутренний блок				FVQ71C	FVQ100C	FVQ125C	FVQ140C	FVQ100C	FVQ125C	FVQ140C		
Холодопроизводительность	Мин./Ном./Макс.		кВт	-/6,8/-	-/9,5/-	-/12,0/-	-/13,4/-	-/9,5/-	-/12,0/-	-/13,4/-		
Теплопроизводительность	Мин./Ном./Макс.		кВт	-/7,5/-	-/10,8/-	-/13,5/-	-/15,5/-	-/10,8/-	-/13,5/-	-/15,5/-		
Потребляемая мощность	Охлаждение	Ном.	кВт	2,12	2,96	4,27	4,45	2,96	4,27	4,45		
	Нагрев	Ном.	кВт	2,08	2,99	3,96	4,54	2,99	3,96	4,54		
Сезонная эффективность (согласно EN14825)	Охлаждение	Класс энергоэффективности		A			-	A			-	
		Pdesign	кВт	6,80	9,50	12,00	-	9,50	12,00	-		
		SEER		5,50			-	5,50			-	
	Нагрев (среднеклиматич.)	Годовое потребление энергии	кВт/ч	433	604	763	-	604	763	-		
		Класс энергоэффективности		A			A+			A		
		Pdesign	кВт	6,33	7,60			-	7,60			-
		SCOP		3,86	4,01	3,85	-	4,01	3,85	-		
Годовое потребление энергии	кВт/ч	2296	2653	2763	-	2653	2763	-				
Номинальная эффективность (охлаждение при 35/27° и номинальной нагрузке, нагрев при 7/20° и номинальной нагрузке).	EER		3,21			2,81	3,01	3,21	2,81	3,01		
	COP		3,61			3,41			3,61			
Годовое потребление энергии	Класс энергоэффективности	кВт/ч	1060	1480	2135	2225	1480	2135	2225			
	Охлаждение/Нагрев		A/A			C/B			C/B			
Корпус	Цвет	Белый										
Размеры	Блок	ВхШхГ	мм	1850x600x270			1850x600x350					
	Вес	Блок	кг	39			47					
Вентилятор – расход воздуха	Охлаждение	Выс./Ном./Низк.	м³/мин	18/16/14	28/25/22	28/26/24	30/28/26	28/25/22	28/26/24	30/28/26		
	Нагрев	Выс./Ном./Низк.	м³/мин	18/16/14	28/25/22	28/26/24	30/28/26	28/25/22	28/26/24	30/28/26		
Уровень звуковой мощности	Охлаждение		дБА	55	62	63	65	62	63	65		
	Нагрев		дБА	55	62	63	65	62	63	65		
Уровень звукового давления	Охлаждение	Выс./Ном./Низк.	дБА	43/41/38	50/47/44	51/48/46	53/51/48	50/47/44	51/48/46	53/51/48		
	Нагрев	Выс./Ном./Низк.	дБА	43/41/38	50/47/44	51/48/46	53/51/48	50/47/44	51/48/46	53/51/48		
Подсоединение труб	Жидкость	НД	мм	9,52								
	Газ	НД	мм	15,9								
Электропитание	Фаза / Частота / Напряжение	Гц / В	1~ / 50/60 / 220-240/220									

Наружный блок				RZQSG71L3V1	RZQSG100L8V1	RZQSG125L8V1	RZQSG140L1V1	RZQSG100L8Y1	RZQSG125L8Y1	RZQSG140L1Y1	
Размеры	Блок	ВхШхГ	мм	770x900x320	990x940x320	1430x940x320	990x940x320	1430x940x320	990x940x320	1430x940x320	
Вес	Блок		кг	67	81	102	82	101	82	101	
Вентилятор – расход воздуха	Охлаждение	Ном.	м³/мин	52	76	77	83	76	77	83	
	Нагрев	Ном.	м³/мин	48	83	83	62	83	62	62	
Уровень звук. мощности	Охлаждение		дБА	65	69	70	69	70	69	69	
Уровень звукового давления	Охлаждение	Ном./Тихая работа	дБА	49/47	53/49	54/49	53/49	53/-	54/-	53/-	
	Нагрев	Ном.	дБА	51	57	58	54	57	58	54	
	Ночной тикий режим работы	Уровень 1	дБА	-							
Рабочий диапазон	Охлаждение	Темп. нар. возд.	Мин.-Макс.	°CDB -15~-46							
	Нагрев	Темп. нар. возд.	Мин.-Макс.	°CWB -15~-15,5							
Хладагент	Тип/ПГП	R-410A/1975									
Подсоединение труб	Длина трубы	Наруж.-Внутр.	Макс.	м 50							
		Система	Эквив.	м 40			м 70				
	Перепад высот	Внутр.-Нар.	Макс.	м 30							
		Внутр.-Внутр.	Макс.	м 0,5							
Электропитание	Фаза / Частота / Напряжение	Гц / В	1~ / 50 / 220-240				3N~ / 50 / 380-415				
Ток - 50 Гц	Макс. ток предохранителя (MFA)	A	20			32			20		

(1) EER/COP в соответствии с Eurovent 2012, только для использования за пределами ЕС.

Преимущества двухблочной/трехблочной/четырёхблочной системы

- Кондиционирование воздуха в длинных помещениях или в помещениях неправильной формы**
 Двухблочная/трехблочная/четырёхблочная конфигурация позволяет работать до 4 внутренних блоков в L-образных, U-образных или длинных помещениях от одного наружного блока. Управление всеми внутренними блоками осуществляется одновременно.
- Широкий выбор блоков различных типов**
 Различные типы внутренних блоков – настенные, канальные, кассетные, и т.д. – может быть выбрана двухблочная/трехблочная/четырёхблочная конфигурация
- Идеальный комфорт в любой части помещения**
 Максимальная эффективность и комфорт в каждой части длинного помещения или помещения неправильной формы.



Возможные наружные блоки Seasonal Smart



RZQG71-140L8/7V1/L(8)Y1

Seasonal Classic



RZQSG71-140L(3/8)V1/L(8)Y1

Super Inverter



RZQ200-250C

Преимущества многоблочной системы

- Кондиционирование в каждом помещении**
 В мультисистеме от одного наружного блока может работать до 9 внутренних блоков, что сокращает монтажное пространство и затраты. Управление каждым внутренним блоком может осуществляться отдельно. Нет необходимости устанавливать все блоки одновременно - новые блоки можно добавить позже (до 9 блоков).
- Широкий выбор блоков различных типов**
 Конфигурации мультисистемы могут включать различные типы внутренних блоков настенные, потолочные скрытого монтажа, напольные, и др. - с различными уровнями производительности. Это позволяет выбрать внутренний блок, который наилучшим образом подходит для спальни, гостиной, офиса или любого другого помещения, в зависимости от наличия монтажного пространства и личных предпочтений.
- Идеальный климат внутри помещения**
 Один наружный блок в разное время может охлаждать или обогревать весь дом, офис или небольшой магазин. После обеда можно создать приятный климат для работы за письменным столом, а вечером - постоянную температуру в гостиной и прохладный климат в спальне.



Возможные наружные блоки

Наружные блоки мультисистемы:



2MXS
2 внутренних блока



3MXS
3 внутренних блока



4MXS
4 внутренних блока



5MXS
5 внутренних блока

Применение в системах VRVIII-S для жилых помещений:



RXYSQ-P8V1
9 внутренних блоков



- › Высокая сезонная эффективность
- › Модельный ряд Seasonal smart сегодня полностью соответствует требованиям эко-дизайна ЕС 2014.
- › Прекрасный баланс эффективности и комфорта благодаря **Переменной температуре хладагента**: наивысшая сезонная эффективность на протяжении большей части года и высокая скорость реакции в самые жаркие дни
- › Может использоваться для **охлаждения серверных** (EDP)
- › **Повторное использование** существующих трубопроводов для R-22 или R-407C
- › Диапазон наружных температур **до -20°C** в режиме нагрева
- › Стандартный **тихий ночной режим**
- › Максимальная **длина трубопровода** до 75м, минимальная длина трубопровода 5м
- › Совместимость с **D-BACS**



	FCQH-G-F		FCQG-F				FFQ-C			FDXS-F (9)			FBQ-C8				FHQ-C				FAQ-C	FUQ-C
класс производительности	71	35	50	60	71	35	50	60	35	50	60	35	50	60	71	35	50	60	71	71	71	
RZQG71L8V1 RZQG71L8Y1		2				2			2			2				2						
RZQG100L8V1 RZQG100L8Y1		3	2			3	2		3	2		3	2			3	2					
RZQG125L8V1 RZQG125L8Y1		4	3	2		4	3	2	4	3	2	4	3	2		4	3	2				
RZQG140L7V1 RZQG140LY1	2	4	3		2	4	3		4	3		4	3		2	4	3		2	2	2	



Нагрев и охлаждение

Внутренний блок				RZQG71L8V1	RZQG100L8V1	RZQG125L8V1	RZQG140L7V1	RZQG71L8Y1	RZQG100L8Y1	RZQG125L8Y1	RZQG140LY1		
Размеры	Блок	ВхШхГ	мм	990x940x320	1430x940x320			990x940x320	1430x940x320				
Вес	Блок		кг	78	102			80	101				
Вентилятор – расход воздуха	Охлаждение	Ном.	м ³ /мин	59	70			84	59	70			84
		Нагрев	Ном.	м ³ /мин	49	62			49	62			
Уровень звук. мощности	Охлаждение		дБА	64	66	67	69	64	66	67	69		
		Нагрев	Ном.	дБА	48	50	51	52	48	50	51	52	
Уровень звукового давления	Нагрев	Ночной/тихий режим работы	Уровень 1	дБА	50	52	53	50	52	53			
				дБА	43	45			43	45			
Рабочий диапазон	Охлаждение	Темп. нар. возд.	Мин.-Макс.	°CDB									
	Нагрев	Темп. нар. возд.	Мин.-Макс.	°CWB									
Хладагент	Тип/ПГП	R-410A/1975											
Подсоединение труб	Длина трубы	Наруж.-Внутр.	Макс.	м	50	75			50	75			
		Система	Эквив.	м	70	90			70	90			
	Перепад высот	Внутр.-Нар.	Макс.	м	30,0								
		Внутр.-Внутр.	Макс.	м	0,5								
Электропитание	Фаза / Частота / Напряжение	Гц / В	1~ / 50 / 220-240				3N~ / 50 / 380-415						
Ток - 50 Гц	Макс. ток предохранителя (MFA)	A	20	32			16	20					



- › Высокая сезонная эффективность, оптимизировано для всех сезонов.
- › **Повторное использование** существующих трубопроводов для R-22 или R-407C
- › Диапазон наружных температур **до -15°C** в режиме нагрева
- › Максимальная **длина трубопровода** до 50м
- › Совместимость с **D-BACS**



		FCQH-G-F		FCQG-F				FFQ-C				FDXS-F(9)				FBQ-C8				FHQ-C					FAQ-C
Класс производительности		71	35	50	60	71	35	50	60	35	50	60	35	50	60	71	35	50	60	71	71				
RZQSG71L3V1			2				2			2			2				2								
RZQSG100L8V1	RZQSG100L8Y1		3	2			3	2		3	2		3	2			3	2							
RZQSG125L8V1	RZQSG125L8Y1		4	3	2		4	3	2	4	3	2	4	3	2		4	3	2						
RZQSG140LV1	RZQSG140LY1	2	4	3		2	4	3		4	3		4	3		2	4	3		2	2				



Нагрев и охлаждение

Наружный блок				RZQSG71L3V1	RZQSG100L8V1	RZQSG125L8V1	RZQSG140LV1	RZQSG100L8Y1	RZQSG125L8Y1	RZQSG140LY1
Размеры	Блок	ВхШхГ	мм	770x900x320	990x940x320	1430x940x320	990x940x320	1430x940x320		
Вес	Блок		кг	67	81	102	82	101		
Вентилятор – расход воздуха	Охлаждение	Ном.	м³/мин	52	76	77	83	76	77	83
	Нагрев	Ном.	м³/мин	48	83		62	83		62
Уровень звук. мощности	Охлаждение		дБА	65	69	70	69	70	69	
Уровень звукового давления	Охлаждение	Ном./Тихая работа	дБА	49/47	53/49	54/49	53/49	53/-	54/-	53/-
	Нагрев	Ном.	дБА	51	57	58	54	57	58	54
	Ночной/тихий режим работы	Уровень 1	дБА						49	
Рабочий диапазон	Охлаждение	Темп. нар. возд.	Мин.-Макс. °CDB				-15~46			
	Нагрев	Темп. нар. возд.	Мин.-Макс. °CWB				-15~15,5			
Хладагент	Тип/ПГП						R-410A/1975			
Подсоединение труб	Длина трубы	Наруж.-Внутр.	Макс. м				50			
		Система	Эквив. м	40			70			
	Перепад высот	Внутр.-Нар.	Макс. м				30			
		Внутр.-Внутр.	Макс. м				0,5			
Электропитание	Фаза / Частота / Напряжение	Гц / В			1~ / 50 / 220-240			3N~ / 50 / 380-415		
	Ток - 50 Гц	Макс. ток предохранителя (MFA)	A	20		32		20		

- > **Повторное использование** существующего трубопровода R-22 или R-407C
- > Диапазон наружных температур **до -15°C** в режиме нагрева
- > Стандартный **тихий ночной режим**
- > Максимальная **длина трубопровода** до 100м
- > Максимальный **перепад высот** составляет 30м



Класс производительности	FCQG-F					FFQ-C		FDXS-F(9)		FBQ-C8					FHQ-C					FUQ-C			FAQ-C		FDQ-C
	50	60	71	100	125	50	60	50	60	50	60	71	100	125	50	60	71	100	125	71	100	125	71	100	125
RZQ200C	4	3	3	2		4	3	4	3	4	3	3	2		4	3	3	2		3	2		3	2	
RZQ250C		4			2		4		4		4			4		2			2			2			2



Нагрев и охлаждение

Наружный блок				RZQ200C		RZQ250C		
Размеры	Блок	ВхШхГ	мм	1680x930x765				
Вес	Блок		кг	183		184		
Вентилятор – расход воздуха	Охлаждение	Ном.	м³/мин			171		
	Нагрев	Ном.	м³/мин			171		
Внешнее статическое давление вент.			Макс.			78		
			Макс.			78		
Уровень звуковой мощности	Охлаждение		дБА			78		
	Нагрев		дБА			78		
Уровень звукового давления	Ном.		дБА			57		
	Охлаждение		Темп. нар. возд.	Мин.-Макс.			°CDB -5,0~46,0	
Рабочий диапазон	Нагрев		Темп. нар. возд.	Мин.-Макс.			°CWB -15,0~15,0	
	Хладагент		Тип/ПИП					R-410A/1975
Подсоединение труб	Длина трубы		Наруж.-Внутр.	Макс.			100	
	Перепад высот		Внутр.-Нар.	Макс.			-	
Электропитание	Фаза / Частота / Напряжение		Гц / В			3N~ / 50 / 380-415		
Ток - 50 Гц	Макс. ток предохранителя (MFA)		А			20		

- › **Энергоэффективная система нагрева**, основанная на технологии теплового насоса с воздушным источником теплоты
- › Небольшие экономические затраты и низкий уровень выбросов CO₂
- › Возможность **подсоединения до 9 внутренних блоков**
- › Все внутренние блоки имеют **свой пульт дистанционного управления**, и они не должны быть обязательно установлены в одной комнате или в одно и то же время
- › **Можно сочетать различные типы внутренних блоков**: настенные, напольные, кассетные круглопоточные, подпотолочные, универсальные, канальные, кассетные 4-поточные блоки
- › Компактная конструкция, обеспечивающая многовариантную установку
- › **Простой монтаж** благодаря функции автоматической заправки хладагентом и функции автоматического самотестирования
- › Возможность **ограничения потребляемой мощности в диапазоне от 30 до 80%** от номинальной, например, в период общего высокого энергопотребления



Нагрев и охлаждение

Подсоединяемые внутренние блоки	Настенный тип												Напольный						Универсальный				Круглопоточный кассетный			Плоская кассета				Подпотолочный тип						Подпотолочный тип									
	FTXG-L				CTXS-K				FTXS-K				FTXS-G		FVXG-K		FVXS-F				FLXS-B(9)				FCQG-F			FFQ-C				FDXS-F(9)				FDBQ-B / FBQ-C8		FHQ-C							
	20	25	35	50	15	35	20	25	35	42	50	60	71	25	35	50	25	35	50	25	35	50	60	35	50	60	25	35	50	60	25	35	50	60	25	35	50	60	35	50	60				
RXYSQ-P8V1	●	●	●	●	●	●	●	●	●	●	●	●	●	●	●	●	●	●	●	●	●	●	●	●	●	●	●	●	●	●	●	●	●	●	●	●	●	●	●	●	●	●	●	●	●

Нагрев и охлаждение



Наружный блок				RXYSQ4P8V1				RXYSQ5P8V1				RXYSQ6P8V1							
Производительность				л.с.			4				5				6				
Холодопроизводительность	Ном.			кВт			12,6				14,0				15,5				
Теплопроизводительность	Ном.			кВт			14,2				16,0				18,0				
Потребляемая мощность - 50 Гц	Охлаждение		Ном.	кВт			3,24				3,51				4,53				
	Нагрев		Ном.	кВт			3,12				3,86				4,57				
EER							3,89				3,99				3,42				
COP							4,55				4,15				3,94				
Максимальное количество внутренних блоков				8 (1) / 8 (2)				10 (1) / 9 (2)				12 (1) / 9 (2)							
Индекс внутр. блоков	Мин.			50			62,5				70								
	Ном.																		
	Макс.			130			162,5				182								
Размеры	Блок	ВхШхГ		мм			1345x900x320												
Вес	Блок			кг			120												
Вентилятор	Расход воздуха		Охлаждение	Ном.	м ³ /мин			106											
Уровень звук. мощности	Охлаждение		Ном.	дБА			66				67				69				
Уровень звукового давления	Охлаждение		Ном.	дБА			50				51				53				
	Нагрев		Ном.	дБА			52				53				55				
Рабочий диапазон	Охлаждение		Мин.~Макс.	°CDB			-5~46												
	Нагрев		Мин.~Макс.	°CWB			-20~15,5												
Хладагент	Тип						R-410A												
	Подсоединение труб	Жидкость	НД		мм			9,52											
		Газ	НД		мм			15,9 (1) / 19,1 (2)				19,1							
		Общая длина трубопроводов	Система	Фактическая	м			300 (1) / 115 (2)				300 (1) / 135 (2)				300 (1) / 145 (2)			
Электропитание	Фаза / Частота / Напряжение			Гц / В			1N~ / 50 / 220-240												
Ток - 50 Гц	Макс. ток предохранителя (MFA)			А			32,0												

(1) В случае подсоединения внутренних блоков VRV (2) В случае подсоединения внутренних блоков RA



Блок-распределитель				BPMKS967B2				BPMKS967B3						
Подсоединяемые внутренние блоки				1~2				1~3						
Макс. производительность подключаемых внутренних блоков				14,2				20,8						
Макс. подсоединяемая комбинация				71+71				60+71+71						
Размеры	ВхШхГ			мм			180x294x350							
Вес				кг			7				8			





Вентиляция

Воздушная завеса Biddle для ERQ 58

Вентиляция с рекуперацией
теплоты 60

Вентиляционные установки 62



CYQM150DK80FSN

- › Подсоединяется к тепловому насосу ERQ.
- › ERQ - одна из первых систем непосредственного охлаждения, которые могут подсоединяться к воздушным завесам.
- › Настенная модель (F): простой настенный монтаж.
- › Срок окупаемости - не более 1,5 лет (по сравнению с электрической воздушной завесой).
- › Легкая и быстрая установка, т.к. нет необходимости в дополнительных водопроводных системах, бойлерах и газопроводах.
- › Максимальная энергоэффективность в результате практически нулевой турбулентности нисходящего расхода, оптимизированного воздушного потока и применения передовой технологии выпрямления потока
- › Эффективность завесы примерно 85%, это значительно сокращает как потери тепла, так и требуемую теплопроизводительность внутреннего блока



Отдельная система для
отопления или охлаждения



СТАНДАРТНАЯ ВОЗДУШНАЯ ЗАВЕСА BIDDLE ДЛЯ ERQ				Малые			Средние				
				CYQS150DK80F *BN / *SN	CYQS200DK100F *BN / *SN	CYQS250DK140F *BN / *SN	CYQM100DK80F *BN / *SN	CYQM150DK80F *BN / *SN	CYQM200DK100F *BN / *SN	CYQM250DK140F *BN / *SN	
Потребляемая мощность	Только вентиляция	Ном.	кВт	0,35	0,46	0,58	0,37	0,56	0,75	0,94	
	Нагрев	Ном.	кВт	0,35	0,46	0,58	0,37	0,56	0,75	0,94	
Delta T	Забор = температура в помещении			15			14			15	
Корпус	Цвет			BN: RAL9010 / SN: RAL9006			BN: RAL9010 / SN: RAL9006				
Размеры	Высота	Блок F/C/R	мм	270/270/270			270/270/270				
	Ширина	Блок F/C/R	мм	1500/1500/1548	2000/2000/2048	2500/2500/2548	1000/1000/1048	1500/1500/1548	2000/2000/2048	2500/2500/2548	
	Глубина	Блок F/C/R	мм	290/821/561			290/821/561				
Требуемое пространство между подвесным потолком и перекрытием >	мм			420			420				
Высота двери	Макс.	м		2,3 (1) / 2,15 (2) / 2,0 (3)	2,3 (1) / 2,15 (2) / 2,0 (3)	2,3 (1) / 2,15 (2) / 2,0 (3)	2,5 (1) / 2,4 (2) / 2,3 (3)	2,5 (1) / 2,4 (2) / 2,3 (3)	2,5 (1) / 2,4 (2) / 2,3 (3)	2,5 (1) / 2,4 (2) / 2,3 (3)	
Ширина двери	Макс.	м		1,5	2,0	2,5	1,0	1,5	2,0	2,5	
Вес	Блок	кг		66	83	107	57	73	94	108	
Вентилятор-Расход воздуха	Нагрев	м³/ч		1746	2328	2910	1605	2408	3210	4013	
	Уровень звукового давления	Нагрев	дБА	49	50	51	50	51	53	54	
Хладагент	Тип			R-410A			R-410A				
Подсоединение труб	Жидкость (нар.д.)/Газ			9,52 / 16,0			9,52 / 19,0		9,52 / 16,0		9,52 / 19,0
Требуемые аксессуары (следует заказывать отдельно)				Проводной пульт дистанционного управления Daikin (BRC1E52A/B или BRC1D52)			Проводной пульт дистанционного управления Daikin (BRC1E52A/B или BRC1D52)				
Электропитание	Напряжение			230			230				

СТАНДАРТНАЯ ВОЗДУШНАЯ ЗАВЕСА BIDDLE ПОДСОЕДИНЕНИЯ К ERQ				Большие			
				CYQL100DK125F*BN / *SN	CYQL150DK200F*BN / *SN	CYQL200DK250F*BN / *SN	CYQL250DK250F*BN / *SN
Потребляемая мощность	Только вентиляция	Ном.	кВт	0,75	1,13	1,50	1,88
	Нагрев	Ном.	кВт	0,75	1,13	1,50	1,88
Delta T	Забор = температура в помещении			15		14	
Корпус	Цвет			BN: RAL9010 / SN: RAL9006			
Размеры	Высота	Блок F/C/R	мм	370/370/370			
	Ширина	Блок F/C/R	мм	1000/1000/1048	1500/1500/1548	2000/2000/2048	2500/2500/2548
	Глубина	Блок F/C/R	мм	745/745/745			
Требуемое пространство между подвесным потолком и перекрытием >	мм			520			
Высота двери	Макс.	м		3,0 (1) / 2,75 (2) / 2,5 (3)	3,0 (1) / 2,75 (2) / 2,5 (3)	3,0 (1) / 2,75 (2) / 2,5 (3)	3,0 (1) / 2,75 (2) / 2,5 (3)
Ширина двери	Макс.	м		1,0	1,5	2,0	2,5
Вес	Блок	кг		76	100	126	157
Вентилятор-Расход воздуха	Нагрев	м³/ч		3100	4650	6200	7750
	Уровень звукового давления	Нагрев	дБА	53	54	56	57
Хладагент	Тип			R-410A			
Подсоединение труб	Жидкость (нар.д.)/Газ			9,52 / 16,0		9,52 / 22,0	
Требуемые аксессуары (следует заказывать отдельно)				Проводной пульт дистанционного управления Daikin (BRC1E52A/B или BRC1D52)			
Электропитание	Напряжение			230			

F: Свободноподвешенная модель, C: Модель кассетного типа, R: Встраиваемый
(1) Благоприятные условия | (2) Нормальные условия | (3) Неблагоприятные условия

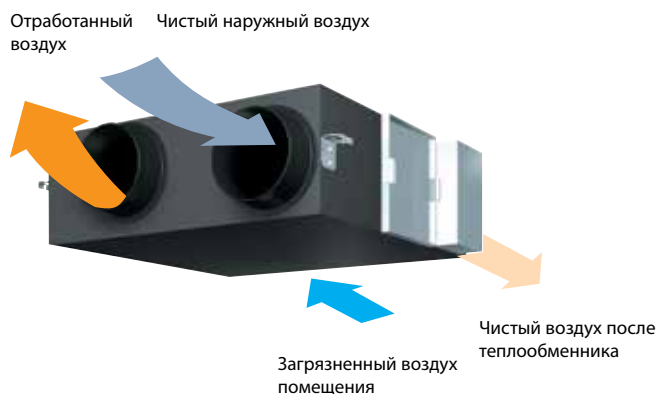

Система вентиляции с рекуперацией теплоты изменяет температуру и влажность поступающего свежего воздуха с учетом климатических условий в помещении. Таким образом, достигается баланс между температурой воздуха снаружи и в помещении, что позволяет значительно снизить нагрузку на систему кондиционирования воздуха при охлаждении или нагреве. Блоками HRV можно управлять по отдельности или совместно с помощью системы кондиционирования воздуха (серий Daikin VRV или Sky Air).

- > Экономичная система вентиляции с функциями обогрева, охлаждения и регулирования влажности в помещениях.
- > Идеальное решение для магазинов, ресторанов и офисов, требующих максимального пространства на полу для расстановки мебели
- > Естественное охлаждение, когда температура наружного воздуха ниже температуры в помещении (напр., ночью).
- > Низкое потребление энергии благодаря использованию двигателя вентилятора постоянного тока (350–2000 блоков).
- > Предотвращение потерь энергии, вызванных избыточной вентиляцией и поддержание качества воздуха в помещении с помощью дополнительного датчика CO₂.
- > Может использоваться как автономный блок или интегрированный в систему Sky Air или VRV.
- > Широкий выбор блоков: расход воздуха от 150 до 2000 м³/ч.
- > Противопылевые фильтры средней и тонкой очистки M6, F7, F8 (опция) позволяют выполнить требования клиентов или законодательства
- > Уменьшение времени монтажа благодаря простой регулировке номинального расхода воздуха, поэтому требуется меньше заслонок по сравнению с традиционными установками
- > Специально разработанный теплообменник с HEPA (высокоэффективной бумагой).
- > Нет необходимости в дренажном трубопроводе.
- > Может создавать подпор и разряжение
- > Комплексное решение вентиляции от Daikin, включая электрический нагреватель



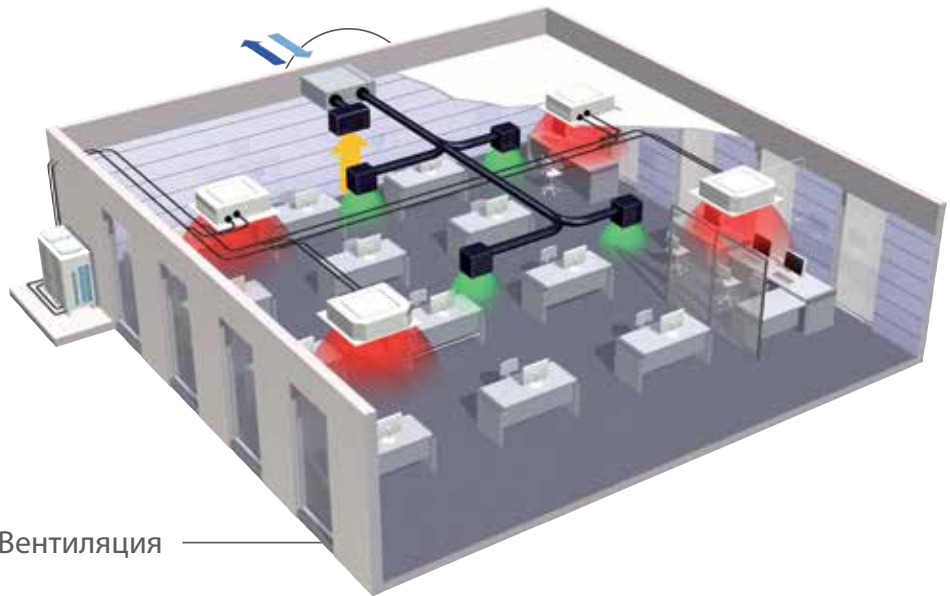

Вентиляция

Высокоэффективная бумага

RH: Относительная влажность: SA Поступающий воздух (в помещении) RA: Отработанный воздух (из помещения)

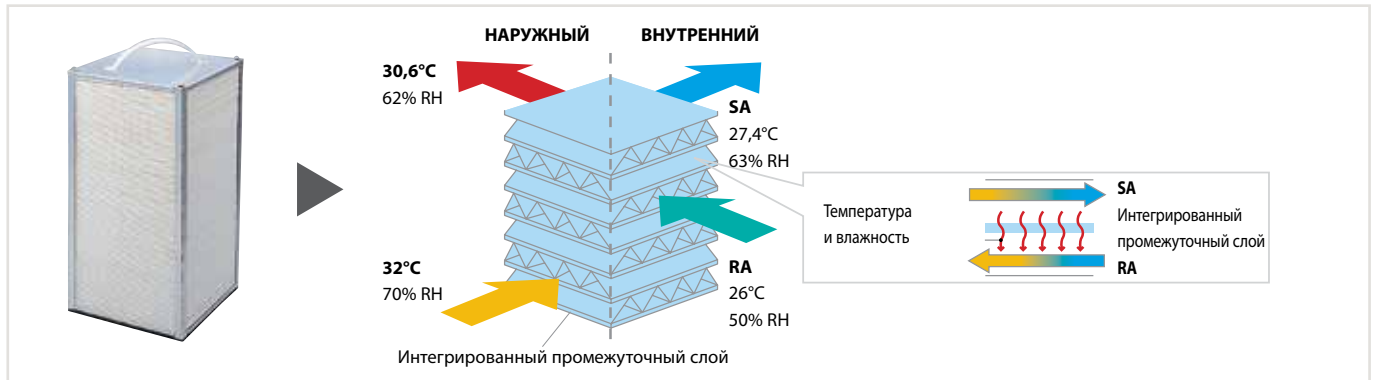

Вентиляция				VAM150FA	VAM250FA	VAM350FB	VAM500FB	VAM650FB	VAM800FB	VAM1000FB	VAM1500FB	VAM2000FB												
Потребляемая мощность - 50 Гц	Режим теплообменника	Ном.	Очень выс.	кВт																				
	Режим байпаса	Ном.	Очень выс.	кВт																				
Эффективность теплообмена по энтальпии - 50Гц	Выс./Низк.			%																				
	Охлаждение	Выс./Низк.			%																			
Режим работы	Нагрев	Выс./Низк.			%																			
					Режим теплообмена / Режим байпаса / Режим подачи свежего воздуха																			
Система теплообмена				Теплообменник с перекрестным потоком (явная + скрытая теплота)																				
Элемент теплообмена				Специально обработанная огнестойкая бумага																				
Корпус	Материал	Оцинкованная сталь																						
Размеры	Блок	ВхШхГ	мм		285x776x525		301x828x816		364x1004x868		364x1004x1156		726x1512x868		726x1512x1156									
Вес	Блок			кг																				
Вентилятор - Расход воздуха - 50Гц	Режим теплообменника	Очень выс.			м³/ч		150		250		350		500		650		800		1000		1500		2000	
	Режим байпаса	Очень выс.			м³/ч		150		250		350		500		650		800		1000		1500		2000	
Внешнее статическое давление - 50 Гц	Очень выс.			Па																				
Уровень звук. давл. - 50Гц	Режим теплообменника	Очень выс.			дБА																			
	Режим байпаса	Очень выс.			дБА																			
Рабочий диапазон	Мин.			°CDB																				
	Макс.			°CDB																				
	Относительная влажность			%																				
Диаметр воздуховода			мм		100		150		200		250		350											
Воздушный фильтр	Тип		Разнонаправленный волокнистый ворс																					
Электроснабжение	Фаза / Частота / Напряжение		Гц / В		1~/50/60/220-240/220																			
Ток	Макс. ток предохранителя (MFA)		А		15		16																	

Комплексное решение вентиляции от Daikin, включая электрический нагреватель

- > Повышенный комфорт при низкой наружной температуре благодаря подогреву наружного воздуха.
- > Принцип интегрированного электрического нагревателя (дополнительные аксессуары не требуются).
- > Стандартный двухпоточный и температурный датчик
- > Гибкая настройка с регулируемой уставкой.
- > Повышенная безопасность обеспечивается 2 выключателями: ручным и автоматическим
- > Интеграция BMS благодаря:
 - беспотенциальному реле для отображения ошибок;
 - вводу 0-10 В пост. тока для регулирования уставки.
- > Диапазон производительности от 1 до 2,5 кВт



Электрический нагреватель VH для VAM

Вентиляционные установки Daikin

Широкая номенклатура вентиляционных установок с различным расходом воздуха

В ситуации, когда номенклатура систем рекуперативной вентиляции не соответствует требованиям расхода в помещениях (большие атриумы, банкетные залы и т.д.), вентиляционные установки представляют собой идеальное решение. Широкая номенклатура вентиляционных установок Daikin способна работать с расходом воздуха от 500м³/ч до 140000м³/ч. Вентиляционная установка может быть адаптирована для обеспечения любого требуемого Вам расхода воздуха, исходя из конкретных размеров проходного сечения установки.

Расход воздуха (м³/ч * 1000)

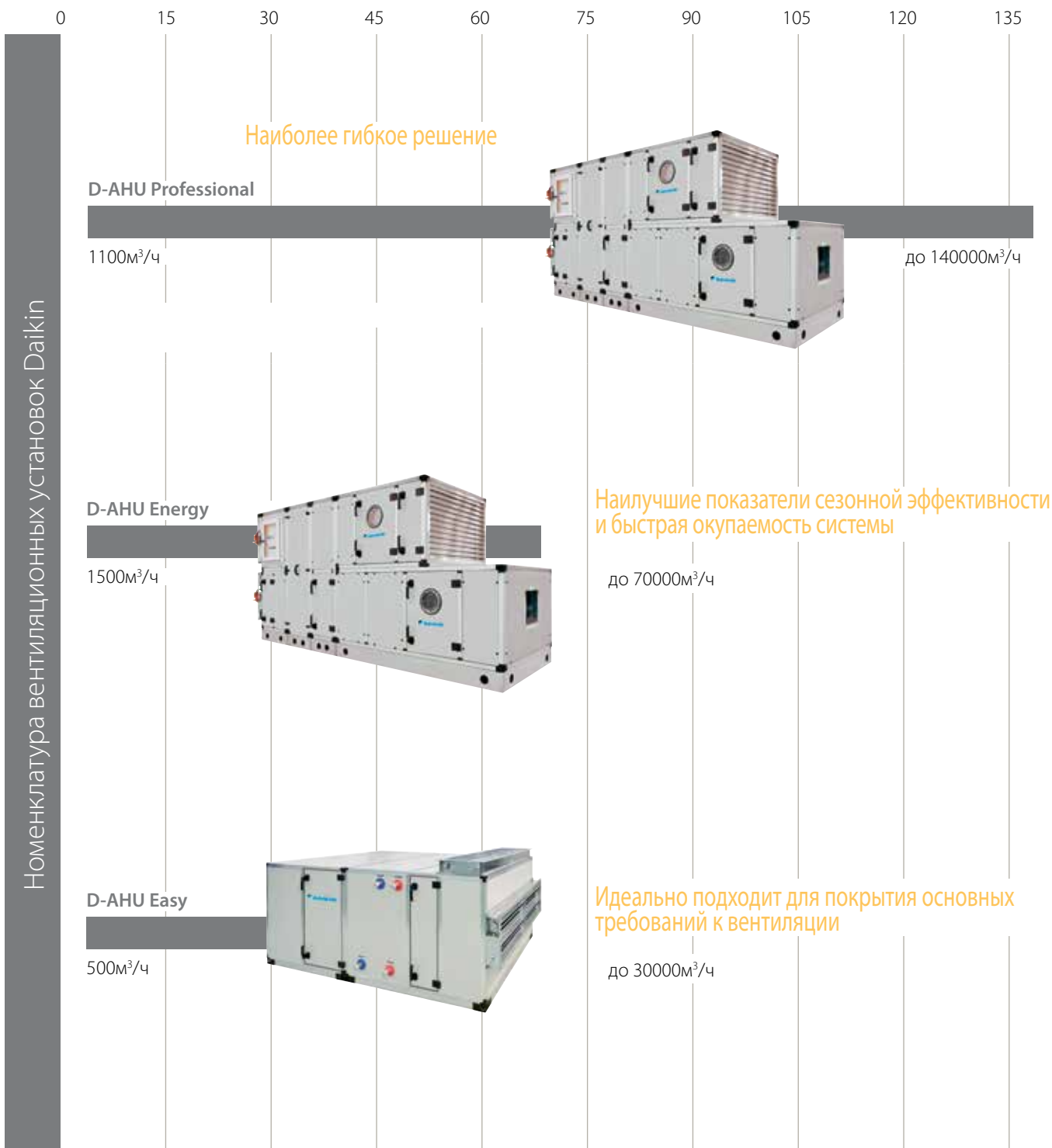

Номенклатура вентиляционных установок Daikin

Комплектная система обработки свежего воздуха от Daikin - "включи и работай"

Серии D-AHU Professional and Energy предоставляют комплексное решение, включая управление установкой (ЕКEXV, ЕКЕQ, контроллер DDC), обеспечивающее простое подключение с нашими конденсаторными блоками ERQ и VRV.

При заказе всего от одного производителя значительно экономится время!

Рентабельность инвестиций

Вентиляционная установка играет очень важное значение для создания эффективной системы микроклимата и, хотя первоначальные инвестиции могут оказаться высокими, экономия, полученная в результате применения наших передовых конструкций и эффективности эксплуатации, гарантирует быстрый возврат вложенных средств. Наша серия AHU Energy разработана так, чтобы обеспечить исключительные характеристики, позволяющие снизить потребление электроэнергии и, следовательно, затраты на нее. Учитывая ожидаемый более чем 15-летний срок службы оборудования, это даст существенную экономию, особенно при постоянном росте цен на энергоносители.

Заданные размеры

27 фиксированных размеров, оптимизированных для достижения наилучшего компромисса между конкурентоспособностью и производственными стандартами. В то же время, секционная конструкция Daikin означает, что размер блоков может изменяться на 1 см, их можно собрать на месте без сварки, с учетом ограниченного пространства установки.

Высокоэффективные компоненты

Конструкция всех приточных установок Daikin предполагает высокую энергоэффективность. Панели из полиуретана или минеральной ваты гарантируют отличные теплоизоляционные характеристики. Имеется широкий выбор фильтров с различным классом эффективности фильтрации.



ASTRA – это мощный программный продукт, разработанный компанией Daikin для быстрого и качественного предоставления заказчику технического подбора и экономической оценки работы каждой вентиляционной установки. Это комплексный инструмент, позволяющий конфигурировать оборудование любого типа в соответствии с самыми строгими конструкторскими требованиями. Результатом является комплексное экономически выгодное предложение, включающее все технические данные и чертежи, а также психрометрическую диаграмму с соответствующими кривыми очистки воздуха и работы вентиляторов.

В программе ASTRA имеется специальный раздел подбора теплообменника для фреоновых тепловых насосов непосредственного охлаждения, где можно рассчитать производительность нагрева и охлаждения с автоматическим выбором соответствующего терморегулирующего вентиля Daikin.

Зачем использовать ERQ для подключения к вентиляционным установкам?

Высокая эффективность

Тепловые насосы Daikin известны своей высокой энергоэффективностью, имеющей значения COP при нагреве до 4,56¹.

Тепловой насос 1 ERQ100AV1

Высокие уровни комфорта

Блоки Daikin ERQ быстро реагируют на колебания подачи воздуха и температуры, поддерживая устойчивую температуру внутри помещения и удаляя избыток влаги, что обеспечивает высокий уровень комфорта конечного пользователя.

Простое проектирование и установка

Система проста в проектировании и монтаже, поскольку она не требует использования дополнительных водяных систем (таких как котлы и баки) и газопроводов. Это также снижает общую стоимость системы.

Гибкие алгоритмы управления

Для обеспечения максимальной гибкости, имеется 3 типа систем управления.

Управление x:

Контроль температуры воздуха (по температуре нагнетания, всасывания, комнатной температуре) через внешнее устройство (пульт управления DDC)

Управление y:

Регулирование температуры испарения через систему управления Daikin

Управление z:

Регулирование температуры воздуха (по температуре всасывания, комнатной температуре) через систему управления Daikin

Для расширения возможностей применения предлагаем 3 типа систем управления:

Вариант X (управление Td/Tr):

Контроль температуры воздуха с помощью контроллера DDC

Температура в помещении управляется как функция температуры на всасывании или нагнетании устройства обработки воздуха (выбор пользователя). Контроллер DDC преобразует температурную разницу между установленной температурой и температурой на всасывании (или температурой на нагнетании, или температурой в помещении) в соответствующее значение напряжения (0-10В), которое передается в блок управления Daikin (EKEQFCBA). Это значение напряжения используется в качестве основного сигнала ввода для управления частотой компрессора.

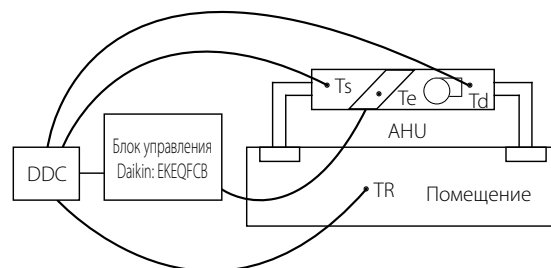

Вариант Y (управление Te/Tc):

По фиксированной температуре испарения

Фиксированное значение температуры испарения от 3°C до 8°C устанавливается заказчиком. В этом случае, температура в помещении регулируется только косвенным образом. Холодильная нагрузка определяется, исходя из фактической температуры испарения (т.е. нагрузка на теплообменник). Проводной пульт ДУ Daikin (BRC1D52 или BRC1E52A/B - опция) может подключаться для индикации ошибок.

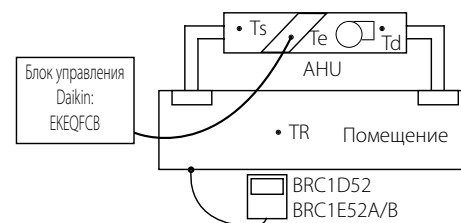

Вариант Z (управление TS/Tr):

Использование проводного пульта ДУ Daikin (BRC1D52 или BRC1E52A/B - опция)

Уставка может быть задана при помощи стандартного проводного пульта ДУ Daikin. Удаленное ВКЛ/ВЫКЛ возможно посредством дополнительного адаптера KRP4A51.

Подключение внешнего контроллера DDC не допустимо. Холодильная нагрузка определяется по температуре на всасывании и уставки на контроллере Daikin.

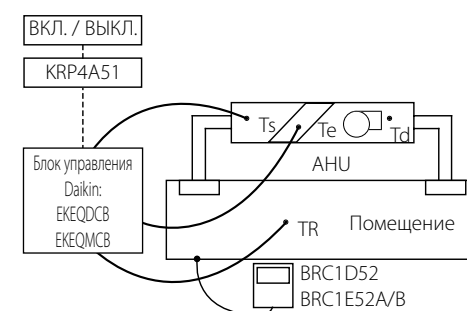

- Ts = Температура воздуха на всасывании
- Td = Температура воздуха на нагнетании
- Tr = Температура в помещении
- Te = Температура испарения
- AHU = Вентиляционная установка
- DDC = Цифровой пульт управления

	КОМПЛЕКТ	ХАРАКТЕРИСТИКИ
Вариант x	EKEQFCB	Требуется пульт DDC Контроль температуры, используя температуру воздуха на всасывании или нагнетании
Вариант y		Использование фиксированной температуры испарения, на пульте управления невозможно установить заданное значение
Вариант z	EKEQDCB EKFQMCB*	Использование проводного пульта ДУ BRC1D52 или BRC1E52A/B Контроль температуры, используя температуру воздуха на всасывании

* EKEQMCB (для мультисистем)

Серия конденсаторных блоков с инверторным управлением с использованием R-410A, для соединения только с приточной установкой.

- › Блоки с инверторным управлением
- › Широкий диапазон производительности (класс от 100 до 250)
- › Тепловой насос
- › R-410A
- › Имеется широкая номенклатура терморегулирующих вентилей.
- › К многослойной катушке одной приточной установки можно подсоединить до 4 блоков ERQ.

«Комплект Daikin для подачи свежего воздуха» обеспечивает полное и готовое к работе решение, включающее АНУ, компрессорно-конденсаторный агрегат ERQ или VRV и блок управления всеми компонентами (EKEQ, EKEX, DDC-контроллер), установленный и отрегулированный на заводе-изготовителе.

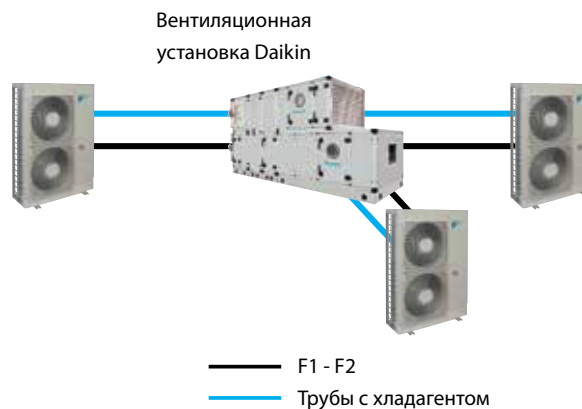

ВЕНТИЛЯЦИЯ				ERQ100AV1		ERQ125AV1		ERQ140AV1		
Производительность				л.с.		4		5		
Холодопроизводительность	Ном.			кВт		11,2		14,0		
Теплопроизводительность	Ном.			кВт		12,5		16,0		
Потребляемая мощность	Охлаждение	Ном.			кВт		2,81		3,51	
	Нагрев	Ном.			кВт		2,74		3,86	
EER						3,99				
COP				4,56		4,15		3,42		
Размеры	Блок	ВхШxГ			мм		1345x900x320			
Вес	Блок					кг		120		
Вентилятор-Расход воздуха	Охлаждение	Ном.			м ³ /мин		106			
	Нагрев	Ном.			м ³ /мин		102		105	
Уровень звук. мощности	Охлаждение	Ном.			дБА		66		67	
Уровень звукового давления	Охлаждение	Ном.			дБА		50		51	
	Нагрев	Ном.			дБА		52		53	
Рабочий диапазон	Охлаждение	Мин./Макс.			°CDB		-5/46			
	Нагрев	Мин./Макс.			°CWB		-20/15,5			
	Температура теплообменника	Нагрев	Мин.			°CDB		10		
		Охлаждение	Макс.			°CDB		35		
Хладагент	Тип					R-410A				
Подсоединение труб	Жидкость	НД			мм		9,52			
	Газ	НД			мм		15,9		19,1	
	Дренаж	НД			мм		26x3			
Электропитание	Фаза / Частота / Напряжение					Гц / В				
Ток	Макс. ток предохранителя (MFA)					А				
						32,0				

ВЕНТИЛЯЦИЯ				ERQ125AW1		ERQ200AW1		ERQ250AW1		
Производительность				л.с.		5		8		
Холодопроизводительность	Ном.			кВт		14,0		22,4		
Теплопроизводительность	Ном.			кВт		16,0		25,0		
Потребляемая мощность	Охлаждение	Ном.			кВт		3,52		5,22	
	Нагрев	Ном.			кВт		4,00		5,56	
EER				3,98		4,29		3,77		
COP				4,00		4,50		4,09		
Размеры	Блок	ВхШxГ			мм		1680x635x765			
Вес	Блок					кг		187		
Вентилятор-Расход воздуха	Охлаждение	Ном.			м ³ /мин		95			
	Нагрев	Ном.			м ³ /мин		95		185	
Уровень звук. мощности	Ном.			дБА		72		78		
Уровень звукового давления	Ном.			дБА		54		57		
Рабочий диапазон	Охлаждение	Мин./Макс.			°CDB		-5/43			
	Нагрев	Мин./Макс.			°CWB		-20/15			
	Температура теплообменника	Нагрев	Мин.			°CDB		10		
		Охлаждение	Макс.			°CDB		35		
Хладагент	Тип					R-410A				
Подсоединение труб	Жидкость	НД			мм		9,52			
	Газ	НД			мм		15,9		22,2	
Электропитание	Фаза / Частота / Напряжение					Гц / В				
Ток	Макс. ток предохранителя (MFA)					А				
				16		25				

Краткое описание расширительных клапанов и блоков управления

Компания Daikin также предлагает комплекты терморегулирующих вентилей с блоками управления для подключения ERQ к приточным установкам других производителей.

Таблица комбинаций ERQ

НАРУЖНЫЙ БЛОК		КОМПЛЕКТ РАСШИРИТЕЛЬНОГО КЛАПАНА						
		КЛАСС 63	КЛАСС 80	КЛАСС 100	КЛАСС 125	КЛАСС 140	КЛАСС 200	КЛАСС 250
		ЕКЕХV63	ЕКЕХV80	ЕКЕХV100	ЕКЕХV125	ЕКЕХV140	ЕКЕХV200	ЕКЕХV250
1~	ERQ100AV1	P	P	P	P	-	-	-
	ERQ125AV1	P	P	P	P	P	-	-
	ERQ140AV1	-	P	P	P	P	-	-
3~	ERQ125AW1	P	P	P	P	P	-	-
	ERQ200AW1	-	-	P	P	P	P	P
	ERQ250AW1	-	-	-	P	P	P	P

P: Применяется: Комбинация зависит от объема теплообменника приточной установки.



ЕКЕХV - Комплект расширительного клапана для вентиляционных установок

ВЕНТИЛЯЦИЯ				ЕКЕХV50	ЕКЕХV63	ЕКЕХV80	ЕКЕХV100	ЕКЕХV125	ЕКЕХV140	ЕКЕХV200	ЕКЕХV250
Размеры	Блок	ВхШхГ	мм	401x215x78							
Вес	Блок		кг	2,9							
Уровень звукового давления	Ном.		дБА	45							
Рабочий диапазон	Температура теплообменника	Нагрев	Мин.	°CDB 10 (1)							
		Охлаждение	Макс.	°CDB 35 (2)							
Хладагент	Тип			R-410A							
Подсоединение труб	Жидкость	НД	мм	6,35		9,52					
	Газ	НД	мм	6,35		9,52					

(1) Температура воздуха на входе теплообменника в режиме отопления может быть уменьшена до -5°CDB. За более подробной информацией обратитесь к своему местному дилеру. (2) 45% относительной влажности.



ЕКЕQ - Блок управления для вентиляционных установок

ВЕНТИЛЯЦИЯ				ЕКЕQFCB		ЕКЕQDCB	
Применение				Применяется			
Наружный блок				ERQ			
Размеры	Блок	ВхШхГ	мм	132x400x200			
Вес	Блок		кг	3,9		3,6	
Электропитание	Фаза / Частота / Напряжение			Гц / В 1~/50/230			



Системы управления

Системы индивидуального управления 68

Проводной / инфракрасный пульт дистанционного управления	70
Системы управления Siesta Sky Air	70

Системы центрального управления 74

Центральный пульт дистанционного управления / Универсальный пульт управления ВКЛ/ВЫКЛ / Программируемый таймер	74
DTA113B51	75
 Intelligent Controller	75

Центральное управление 78

 Intelligent Manager	76
--	----

Интерфейсы стандартных протоколов 80

Интерфейс KNX	80
BACnet Interface	81
LonWorks Interface	81

Датчики и другие устройства

Беспроводной датчик температуры в помещении	82
Проводной датчик температуры в помещении	82
Другие устройства для интеграции	83
Спецификации: Вентиляционные и конденсационные блоки, применение вентиляционных установок	84

Перечень опций

Вентиляционные и конденсационные блоки, применение вентиляционных установок	86
Sky Air	86



BRC1D52



BRC944B2



ARC466A1



ARC4*/BRC4*/BRC7*



BRC2C51



BRC3A61

BRC944B2*/BRC1D52

Проводной пульт дистанционного управления

- > Программируемый таймер:
 - Настройки в течение пяти дней можно установить следующим образом:
 - уставка: блок ВКЛЮЧАЕТСЯ, и поддерживается нормальная работа
 - Выкл: блок выключается¹
 - ограничения: блок ВКЛЮЧАЕТСЯ и регулируется в пределах мин./макс. (более подробно см. раздел инструкции по установке рабочих пределов)
- > Режим работы во время вашего отсутствия (защита от замерзания): во время вашего отсутствия температура внутри помещения может поддерживаться на заданном уровне. Эта функция может также ВКЛЮЧАТЬ/ВЫКЛЮЧАТЬ блок.
- > Функция управления приточно-вытяжной вентиляцией
- > Постоянный контроль системы за неисправностью по 80 параметрам
- > Немедленный вывод на экран местоположения и состояния неисправности
- > Сокращение времени и расходов на техобслуживание

Дисплей

- > Режим работы¹
- > Работа системы вентиляции (HRV)
- > Переключение режимов охлаждения / нагрев
- > Индикация централизованного управления
- > Групповое управление
- > Установленная температура¹
- > Направление воздушного потока¹
- > Запрограммированное время
- > Проверка режимов тестирование / работа
- > Скорость вентилятора¹
- > Очистка воздушного фильтра
- > Размораживание / горячий пуск
- > Неисправность

¹ Только функции с отметкой '1' доступны на блоке BRC944B2.

ARC4*/BRC4*/BRC7*

Инфракрасный пульт дистанционного управления

Функциональные кнопки: Вкл/Выкл, режим таймера пуск/останов, таймер вкл/выкл, запрограммированное время, температурные установки, направление воздушного потока (1), режим работы, управление скоростью вентилятора, сброс отметки фильтра (2), проверка (2)/индикация теста (2)
 Дисплей: режим работы, замена батарей, установка температуры, направление потока воздуха (1), запрограммированное время, скорость вентилятора, проверка/ тестовый режим (2)

1. Не применимо для FXDQ, FXSQ, FXNQ, FBDQ, FDXS, FBQ
2. Только для блоков FX**
3. Все характеристики пульта ДУ приводятся в руководстве по эксплуатации.

BRC3A61

Упрощенный встраиваемый пульт дистанционного управления для гостиниц

Компактное, удобное в использовании устройство, идеально подходит для использования в гостиничных номерах

Рабочие кнопки: Вкл/Выкл, управление скоростью вентилятора, температурные установки

Дисплей: вентиляция с теплоутилизацией (HRV) в процессе работы, начальная температура, режим работы, сигнал централизованного управления, скорость вентилятора, разморозка/горячий пуск, неисправность

BRC2C51

Упрощенный пульт ДУ

Простое, компактное, удобное в использовании устройство, подходит для использования в гостиничных номерах

Рабочие кнопки: Вкл/Выкл, выбор режима работы, управление скоростью вентилятора, температурные установки

Дисплей: управление переключением охлаждения/нагрев, вентиляция с теплоутилизацией (HRV) в процессе работы, начальная температура, режим работы, отметка централизованного управления, скорость вентилятора, разморозка/горячий запуск, устранение неисправности, выбор режима работы, управление скоростью вентилятора, сброс отметки фильтра, контрольное испытание/пробная эксплуатация

НОВИНКА

Упрощенный встраиваемый пульт дистанционного управления для гостиниц

- > Интуитивно понятный символичный интерфейс пользователя
- > Функции ограничиваются основными потребностями пользователя
- > Современный дизайн
- > Экономия энергии благодаря ограничению уставок
- > Плоская задняя панель для простой установки
- > имеются 2 версии:
 - Для теплового насоса: температура, скорость вентилятора, Вкл/Выкл
 - Для системы с рекуперацией теплоты: режим, температура, скорость вентилятора, Вкл/Выкл
- > Заменяет существующие BRC2C51 и BRC3A61
- > Доступно с весны 2014 года



Энергосбережение

Ряд функций энергосбережения для индивидуального выбора

- > Температурный предел
- > Функция отложенного включения
- > Датчик движения и датчик температуры у пола (на новых круглопоточных кассетных блоках)
- > Индикация кВт/ч
- > Автоматический сброс заданной температуры
- > Таймер выключения блока

Ограничение задаваемой температуры позволяет избежать чрезмерного нагрева или охлаждения

Экономия энергии благодаря ограничению низкого температурного предела в режиме охлаждения и верхнего - в режиме нагрева.

Примечание: Имеется также режим автоматического переключения режимов охлаждения/нагрева.

Индикация в кВтч отслеживает Ваше потребление энергии

Индикация в кВт/ч, демонстрирует потребление электроэнергии за последний день/месяц/год.

Другие функции

- > Можно задать до 3 независимых графиков, пользователь может легко самостоятельно изменить график года (например, лето, зима, переходный сезон)
- > Возможность отдельного ограничения функций меню
- > Легкость эксплуатации: имеются все основные функции
- > Удобство настройки: улучшенный графический интерфейс для настроек расширенного меню.
- > Часы реального времени с функцией автоматического обновления летнего времени.
- > Встроенное резервное электропитание: при сбое питания все настройки сохраняются в течение 48 часов.
- > Поддержка нескольких языков
 - Английский, немецкий, нидерландский, испанский, итальянский, португальский, французский, греческий, русский, турецкий, польский (BRC1E52A)
 - Английский, немецкий, чешский, хорватский, венгерский, румынский, словенский, болгарский, словацкий, сербский, албанский (BRC1E52B)



Графическое отображение уровня потребления электроэнергии (функция доступна в комбинации с FCQG и FCQHG)



Краткое описание пультов управления для Siesta Sky Air

Внутренние блоки Siesta Sky Air	Пульта управления
ACQ-C Кассетный 4-поточный тип	- Инфракрасный пульт ДУ (ARCWLA) поставляется вместе с декоративной панелью ADP125A - Опционный проводной пульт ДУ ARCWLB - Опционный групповой пульт R04084124324
AHQ-C Подпотолочный тип	- Инфракрасный пульт ДУ поставляется вместе с внутренним блоком ARCWLA - Опционный проводной пульт ДУ ARCWLB - Опционный групповой пульт R04084124324
ABQ-C Канальный тип	- Проводной пульт ДУ (ARCWB) поставляется вместе с внутренним блоком - Опционный групповой пульт R04084124324

Краткое описание и характеристики

Характеристики		ARCWB
		Опционально для AHQ-C и ACQ-C Стандартно для ABQ-C
		
1	Переключатель Вкл/Выкл	Стандартно
2	Установка температуры	Диапазон по умолчанию 16-30°C
		Диапазон по умолчанию 20-30°C
		Переключение между °C и °F
3	Датчик температуры в помещении на пульте ДУ	Стандартный
4	Охл. / Вент. осуш. / Нагрев / Авто	Стандартно
5	Режим комфортного сна	Стандартно
6	Выбор скорости вентилятора	Стандартно
7	Таймер задержки	Задержка 1, 2 и 4 часа
8	7-дневный программируемый таймер	Стандартно
9	Вывод часов в реальном времени	Стандартно
10	Выбор положения распределения потока воздуха	Режим ВКЛ/ВЫКЛ распределения потока воздуха
		Опция изменения распределения (предотвращение сквозняков/загрязнения потолка или стандартное)
11	ЖК-дисплей без подсветки	Стандартно
12	Блокировка доступа	Стандартно
13	Индикация кодов ошибок	Стандартно
14	Инфракрасный приемник - включить для совместимости с инфракрасным пультом ДУ (отключен, когда включена функция блокировки)	Стандартно
15	Память последнего состояния от платы внутреннего блока	Стандартно
16	Тихий режим	Микропереключателем
17	Режим Turbo	Микропереключателем
18	Режим тестирования компрессора (Принуд. компрессор ВКЛ)	Стандартно
19	Код ошибки инвертора Daikin	Стандартный
20	Порт связи UART (для протокола Daikin)	Стандартно
21	Резервная батарея	Стандартно

Спецификации

Размеры (длина x ширина x высота) ARCWB: 0,15м x 0,21м x 0,04м.

ARCWB поставляется в стандартном исполнении с проводом 10 метров, который можно удлинить максимум до 15 метров.

ARCWB могут управлять одновременно только **одним внутренним блоком**; групповое управление возможно только при использовании опции R04084124324.



Интеграция RA, Sky Air, VRV и вентиляционной установки в системе управления зданием BMS или системах комплексной автоматизации



RTD-RA

- › Интерфейс Modbus для мониторинга и управления бытовыми внутренними блоками для жилых помещений

RTD-NET

- › Интерфейс Modbus для мониторинга и управления Sky Air, VRV, VAM и VKM

RTD-10

- › Улучшенная интеграция в BMS Sky Air, VRV, VAM и VKM посредством:
 - Modbus
 - Напряжение (0-10В)
 - Сопротивление
- › Функция рабочего режима/режима ожидания для серверных





RTD-20

- › Развитое управление Sky Air, VRV, VAM/VKM и воздушными завесами
- › Дублирование или индивидуальный зональный контроль
- › Повышенный комфорт обеспечен благодаря использованию датчика CO₂ для регулирования объема свежего воздуха
- › Экономия эксплуатационных расходов за счет:
 - использованию режима перед началом работы, во время и после окончания рабочего дня;
 - ограничения значения уставки
 - общего отключения
 - датчик PIR для адаптивной зоны нечувствительности

RTD-НО

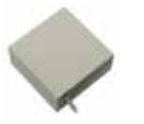
- › Интерфейс Modbus для контроля и управления Sky Air, VRV, VAM и VKM
- › Пульт ДУ для гостиничных номеров

Обзор функций

							
Основные функции			RTD-RA	RTD-NET	RTD-10	RTD-20	RTD-HO
Размеры	Вх ШхГ	мм	80x80x37,5	100x100x22			
Карта + оконный контакт							✓
Резервная функция			✓				✓
Запрещение или ограничение функций пульта ДУ (ограничение значения уставки, ...)			✓	✓	✓	✓**	✓
Modbus (RS485)			✓	✓	✓	✓	✓
Групповое управление			✓(1)	✓	✓	✓	✓
0 - 10 В					✓	✓	
Реостатное управление					✓	✓	
IT программа			✓		✓		
Коммутация с системой обогрева					✓	✓	
Сигнал на выходе (вкл/разморозж., ошибка)					✓	✓****	✓
Применение для розничных магазинов						✓	
Управление в помещении с перегородками						✓	
Воздушная завеса				✓***	✓***	✓	

(1): Комбинация устройств RTD-RA

Функции управления	RTD-RA	RTD-NET	RTD-10	RTD-20	RTD-HO
Вкл/Выкл	M,C	M	M,V,R	M	M*
Уставка	M	M	M,V,R	M	M*
Режим	M	M	M,V,R	M	M*
вентилятор	M	M	M,V,R	M	M*
Заслонка	M	M	M,V,R	M	M*
Управление заслонкой HRV		M	M,V,R	M	
Функции отмены/ограничения	M	M	M,V,R	M	M*
Принудит. режим "термостат Выкл"	M				

Функции мониторинга	RTD-RA	RTD-NET	RTD-10	RTD-20	RTD-HO
Вкл/Выкл	M	M	M	M	M
Уставка	M	M	M	M	M
Режим	M	M	M	M	M
вентилятор	M	M	M	M	M
Заслонка	M	M	M	M	M
Температура ДУ		M	M	M	M
Режим ДУ		M	M	M	M
Кол-во блоков		M	M	M	M
Неисправность	M	M	M	M	M
Код неисправности	M	M	M	M	M
Температура обратного потока (средняя/мин./макс.)	M	M	M	M	M
Неисправность фильтра		M	M	M	M
Термостат вкл	M	M	M	M	M
Размораживание		M	M	M	M
Температура на входе/выходе катушки	M	M	M	M	M

M : Modbus / R : Сопротивление / V : Напряжение / C: контроль
 * : только если в помещении кто-то есть / ** : ограничение уставки / (*) если есть
 *** : в блоке воздушной завесы CVV нет регулирования скорости вентилятора / **** : работа и неисправность

Системы централизованного управления



DCS302C51



DCS301B51



DST301B51



Централизованное управление системы VRV обеспечивается посредством 3 компактных, удобных для пользователя устройств: централизованного пульта дистанционного управления, универсального пульта управления вкл/выкл и программируемого таймера. Эти элементы управления могут использоваться по отдельности или в соответствующей комбинации, где 1 группа = сочетание нескольких (до 16) внутренних блоков и 1 зона = сочетание нескольких групп.

Централизованный пульт дистанционного управления идеально подходит для применения в арендуемых коммерческих зданиях с переменной заполняемостью, где внутренние блоки могут объединяться по группам для каждого арендатора (зонирование).

Программируемый таймер задает план работы и рабочие условия каждого пользователя, причем установки могут легко изменяться в соответствии с различными требованиями.

DCS302C51

Центральный пульт дистанционного Управления

Обеспечивает индивидуальное управление 64 группами (зонами) внутренних блоков.

- возможность контроля вплоть до 64 групп (128 внутренних блоков, макс. 10 наружных блоков)
- возможность контроля вплоть до 128 групп (128 внутренних блоков, макс. 10 наружных блоков) посредством 2 централизованных пультов дистанционного управления в разных помещениях
- управление зонами
- групповой контроль
- вывод на дисплей кода неисправностей
- максимальная длина проводки 1000м (всего: 2000м)
- возможность контроля направления воздушного потока и расхода воздуха HRV
- расширенная функция таймера

DCS301B51

Универсальный пульт управления ВКЛ/ВЫКЛ

Обеспечивает одновременное и индивидуальное управление 16 группами внутренних блоков.

- возможность контроля вплоть до 16 групп (128 внутренних блоков)
- возможность использования 2 пультов дистанционного управления в разных помещениях
- отметка рабочего состояния (нормальный режим работы, сигнализация)
- отметка централизованного управления
- максимальная длина проводки 1000м (всего: 2000м)

DST301B51

Программируемый таймер

Возможность программирования 64 групп.

- возможность контроля вплоть до 128 внутренних блоков
- 8 типов еженедельного программирования
- максимальное резервное электропитание 48 часов
- максимальная длина проводки 1000м (всего: 2000м)

Основное решение по управлению системами Sky Air и VRV

- › Функция ротации
- › Функция резервирования

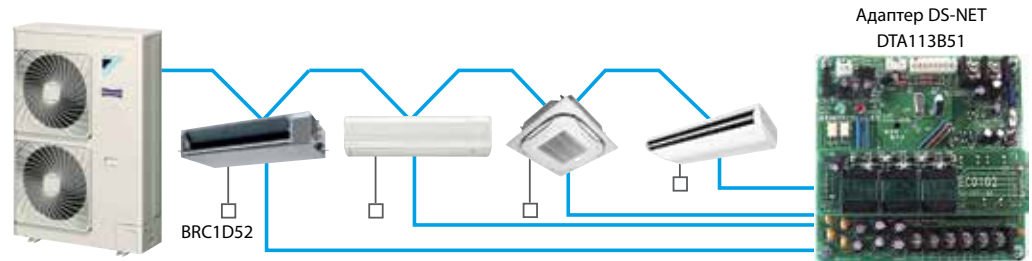

До 4 блоков / 1 адаптер

DCS601C51

touch intelligent Controller

Обеспечивает детальный и простой мониторинг и управление работой систем VRV (макс. 64 группы внутренних блоков)



Языки

- › Английский
- › Французский
- › Немецкий
- › Итальянский
- › Испанский
- › Нидерландский
- › Португальский

Структура системы

- › Возможность управления до 64 внутренних блоков
- › Сенсорная панель (цветной ЖКД посредством вывода пиктограммы)

Управление

- › Управление энергопотреблением
- › Усовершенствованная функция работы с данными за прошедший период времени

Управление

- › Независимое управление (заданная величина, пуск/останов, скорость вентилятора) (макс. 64 группы/ внутренних блока)
- › Программа обратного хода
- › Усовершенствованная функция программирования 8 программ, 17 моделей)
- › Гибкое программирование на участках
- › Годовая программа
- › Останов в случае пожара
- › Блокирующая функция
- › Увеличенный контроль HRV и функция управления
- › Автоматическое переключение охлаждение / нагрев
- › Оптимизация нагрева
- › Диапазон температуры
- › Защита пароля: 3 уровня (общий, администратор и обслуживание)
- › Быстрый выбор и полный контроль
- › Простая навигация

Мониторинг

- › Визуализация посредством графического интерфейса пользователя (GUI)
- › Функция изменения цвета пиктограммы
- › Режим работы внутренних блоков
- › Отметка замены фильтра
- › Возможность подключения к нескольким ПК

Экономическая выгода

- › Функция естественного охлаждения
- › Экономия трудозатрат
- › Легкость установки
- › Компактная конструкция: ограниченное пространство установки
- › Общая экономия энергии

Открытый интерфейс

- › Удаленная связь с пультом управления (домашняя электроника, BMS и др.) осуществляется через открытый интерфейс (опция http)

Подсоединяется к

- › VRV
- › HRV
- › Sky Air
- › Сплит-системе (дополнительная плата)

Intelligent Manager touch

Mini-BMS система с полной интеграцией для всех основных продуктов

- ✓ Конкуренетоспособная по цене mini-BMS система
- ✓ Комплексная интеграция продуктов Daikin
- ✓ Интеграция оборудования других производителей

Описание системы

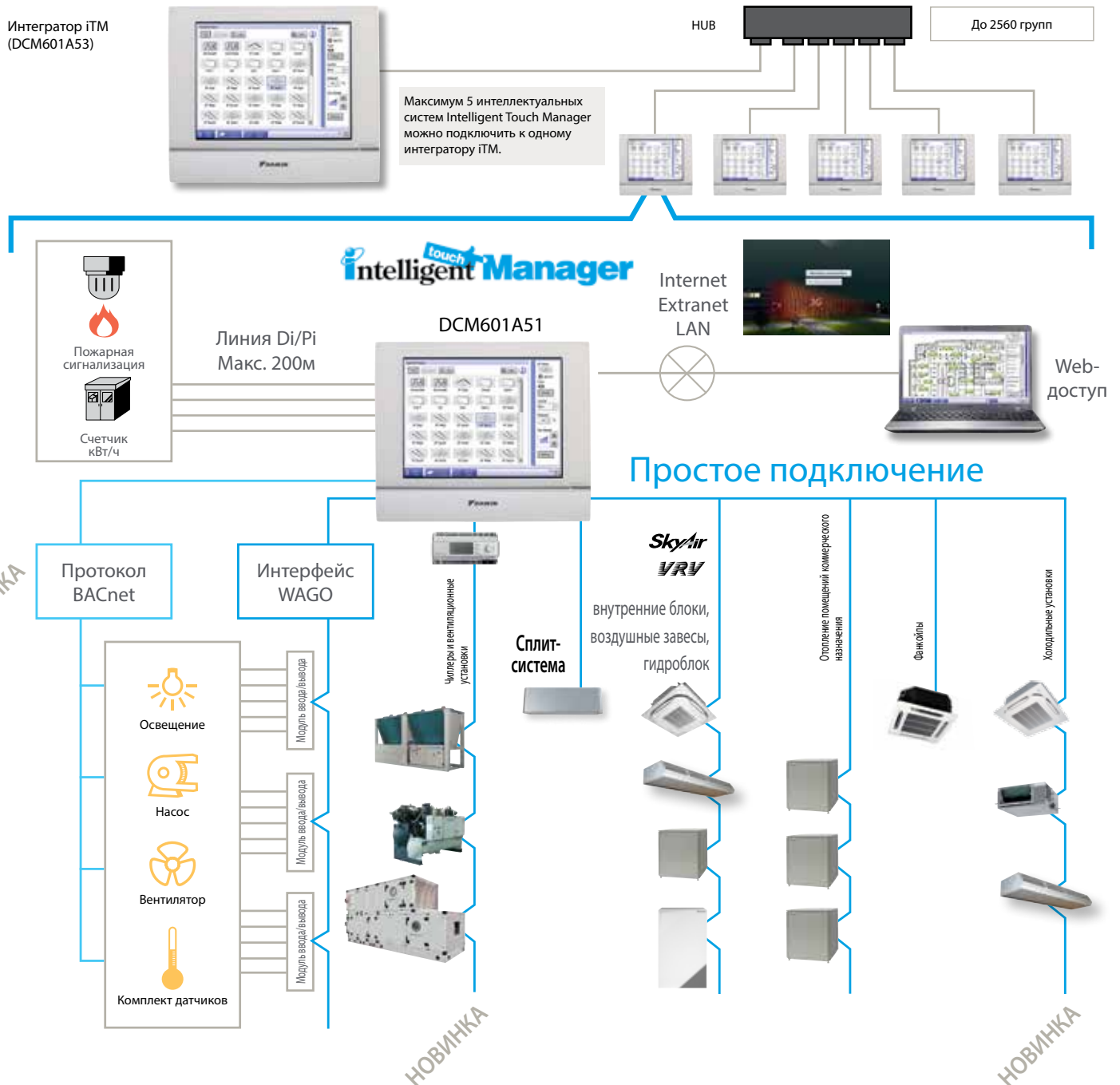

НОВИНКА

НОВИНКА

НОВИНКА

Удобство для пользователя

- › Интуитивно понятный пользовательский интерфейс
- › Функция наглядного расположения и прямого доступа к настройкам внутренних блоков
- › Все функции непосредственно доступны с сенсорного экрана или через веб-интерфейс.

Интеллектуальное управление энергопотреблением

- › Мониторинг соответствия энергопотребления плану
- › Помогает определить причины потери энергии
- › Мощные средства планирования гарантируют правильную работу в течение года
- › Экономия энергии за счет связанной работы системы кондиционирования с другим оборудованием, таким как отопление

Гибкость

- › Комплексная интеграция продуктов (нагрев, кондиционирование, применяемые системы, холодильные установки)
- › Протокол BACnet для интеграции с продуктами других производителей
- › Входы / выходы для интеграции оборудования, такого как освещение, насосы ... на модулях WAGO
- › Модульный принцип для малых и больших помещений
- › Управление группами внутренних блоков в количестве до 2560 единиц

Легкое обслуживание и ввод в эксплуатацию

- › Удаленная проверка количества хладагента - не нужно ехать на объект
- › Простой поиск неисправностей
- › Экономия времени при вводе в эксплуатации благодаря инструментарию выполнения пуско-наладочных работ
- › Автоматическая регистрация внутренних блоков



Размерная гибкость
от 64 до 2560 групп



Описание функций



DCM601A51

Языки

- › Английский
- › Французский
- › Немецкий
- › Итальянский
- › Испанский
- › Нидерландский
- › Португальский

Структура системы

- › Возможность контроля до 2560 групп блоков (ITM с интегратором + 7 iPU (включая адаптер ITM))
- › Ethernet TCP/IP

Управление

- › Web-доступ
- › Пропорциональный учет энергопотребления (дополнительно)
- › Журнал работы (неисправности, время наработки, ...)
- › Управление рациональным использованием энергии
 - › - контроль расхода энергии согласно плану;
 - › - определение причины потери энергии
- › Функция задержки включения
- › Скользящая температура

Контроль

- › Индивидуальное управление (2560 групп)
- › Установка графика (еженедельный график, ежегодный календарь, сезонный график)
- › Управление связанной работой
- › Ограничение заданных значений
- › Температурный предел

Интерфейс WAGO

- › Модульное интегрирование оборудования сторонних производителей
 - Соединитель WAGO (интерфейс между WAGO и Modbus)
 - Модуль Di
 - Модуль Do
 - Модуль Ai
 - Модуль термистора

Возможное подключение к

- Сплит, Sky Air, VRV
- Чиллеры (через контроллер POL638.70)
- Вентиляционные установки Daikin
- Фанкойлы
- Daikin Altherma Flex type
- Низкотемпературные и высокотемпературные гидроблоки
- Воздушные завесы
- WAGO I/O
- Протокол BACnet

Интеграция Sky Air и VRV в системы HA/BMS

Подключение внутренних блоков Sky Air / VRV к интерфейсу KNX для интеграции BMS



Схема интерфейса KNX

Интеграция внутренних блоков Daikin через интерфейс KNX позволяет организовать мониторинг и управление несколькими устройствами, такими как осветительные приборы и жалюзи, с одного центрального пульта управления. Одна особенно важная характеристика - это возможность программировать 'сценарий' - такой как "Отсутствие дома" - где конечный пользователь выбирает ряд команд для одновременного исполнения, активизируемых при выборе этого сценария. Например, в режиме "Отсутствие дома" кондиционер выключен, подсветка тоже, жалюзи закрыты, сигнализация включена.

Интерфейс KNX

	KLIC-DI Размер 45x45x15мм	
	Sky Air	VRV
ОСНОВНОЕ УПРАВЛЕНИЕ		
ВКЛ/ВЫКЛ	✓	✓
Режим	Авто, нагрев, влагопоглощение, вентилятор, охлаждение	Авто, нагрев, влагопоглощение, вентилятор, охлаждение
Температура	✓	✓
Ступенчатое регулирование скорости вентилятора	2 или 3	2 или 3
Жалюзи	Останов или движение	Поворот или зафиксированное положение (5)
УСОВЕРШЕНСТВОВАННЫЕ ФУНКЦИИ		
Управление ошибками	Ошибки связи	
Сцены	✓	✓
Автоматическое выключение	✓	✓
Температурное ограничение	✓	✓
Начальная конфигурация	✓	✓
Конфигурация ведущий/ведомый	✓	✓

Интерфейс BACnet

Интегрированная система управления для прямого соединения систем VRV и BMS

- › Доступ к данным энергопотребления может осуществляться через систему BMS
- › Интерфейс системы BMS.
- › Связь с помощью протокола BACnet (соединение через Ethernet)
- › Возможность подключить 256 блоков для каждого межсетевых интерфейсов BACnet.
- › Неограниченные размеры проекта.
- › Простая и быстрая установка.

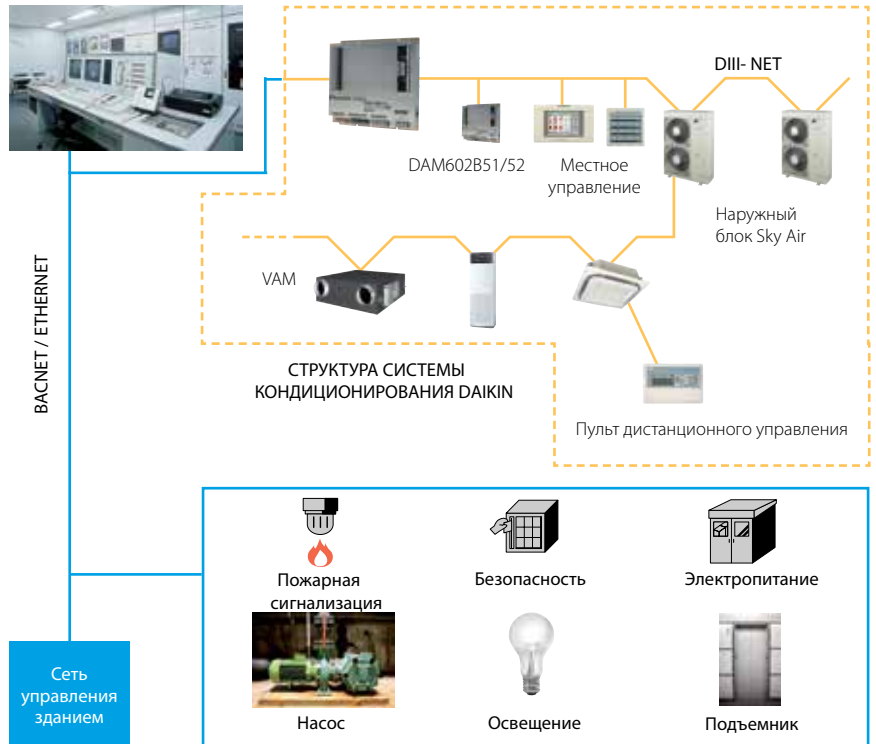

Интерфейсы стандартных протоколов

Интерфейс LonWorks

Открытая интеграция функций контроля и управления VRV в сетевые системы LonWorks

- › Интерфейс для Lon-соединения с сетями LonWorks
- › Связь с помощью протокола Lon (витая пара)
- › Возможность подключить до 64 блоков для каждого DMS-IF.
- › Неограниченные размеры проекта.
- › Простая и быстрая установка.

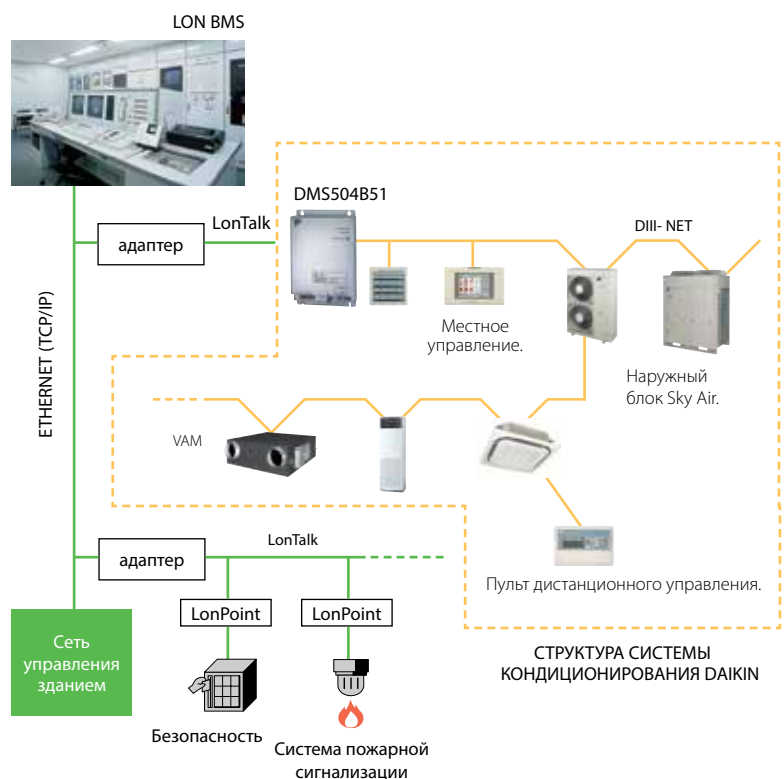

Простая и быстрая установка



- › Точное измерение температуры благодаря свободному расположению датчика.
- › Не требуется кабель
- › Не требуется сверлить отверстия
- › Идеально подходит для отремонтированных зданий

Коммутационная схема плата внутреннего блока Daikin (например, FBQ-C8)



Спецификации

		БЕСПРОВОДНОЙ ДАТЧИК ТЕМПЕРАТУРЫ В ПОМЕЩЕНИИ, КОМПЛЕКТ (K.RSS)	
		БЕСПРОВОДНОЙ ПРИЕМНИК ТЕМПЕРАТУРЫ В ПОМЕЩЕНИИ	БЕСПРОВОДНОЙ ДАТЧИК ТЕМПЕРАТУРЫ В ПОМЕЩЕНИИ
Размеры	мм	50x50	ø 75
Вес	г	40	60
Электропитание		16В пост.т., макс. 20мА	нет
Срок службы батареи		нет	+/- 3 года
Тип батареи		нет	3 Вольт литиевая батарея
Максимальная дальность	м		10
Рабочий диапазон	°C		0~50
Связь	Тип		RF
	Частота	МГц	868,3

- › Температура в помещении фиксируется на внутреннем блоке каждые 90 секунд, или если разница температур составляет не менее 0,2°C.

KRCS01-1B KRCS01-4B

Проводной датчик температуры в помещении



- › Точное измерение температуры благодаря свободному расположению датчика



Спецификации

Размеры (ВxШ)	мм	60x50
Вес	г	300
Длина кабеля	м	12

Плата адаптера Daikin - это простое решение, удовлетворяющее специальным требованиям. Это недорогой вариант оборудования, и может использоваться на одном или нескольких блоках.

	(E)KRP1B* адаптер для электропроводки	<ul style="list-style-type: none"> > Упрощает интеграцию вспомогательных нагревательных средств, увлажнителей, вентиляторов, приводов заслонок > Питание от внутреннего блока.
	KRP2A*/KRP4A* Проводной адаптер для доп. элект. оборуд.	<ul style="list-style-type: none"> > Удаленный запуск и останов до 16 внутренних блоков (1 группа) (KRP2A* через P1 P2) > Удаленный запуск и останов до 128 внутренних блоков (64 группы) (KRP4A* через F1 F2) > Сигнал тревоги/выключение при пожаре > Дистанционное регулирование заданного значения температуры

Принцип и преимущества

- > Недорогие решения, удовлетворяющие простым требованиям управления
- > Используется на одном или нескольких блоках.





Вентиляционные и конденсационные блоки, применение вентиляционных установок

ERQ	ERQ100-125AV1	ERQ140AV1	ERQ125AW1	ERQ200-250AW1
Центральный дренажный поддон			KWC26B160	KWC26B280
Сливная пробка центрального дренажного поддона	KKPJ5F180	KKPJ5F180		-
Переключатель охлаждения / нагрев			KRC19-26A6	
Коробка для крепления			KJB111A	

Примечания

(1) Установочный блок для фильтра имеет фланец на всасывании. (Главный блок не имеет). Некоторые опции могут не сочетаться друг с другом. Перед выполнением заказа проверьте их применимость. Некоторые дополнительные компоненты могут не применяться в сочетании. Уровень шума при работе может немного увеличиваться в зависимости от используемых дополнительных компонентов.

		VAM150FA	VAM250FA	VAM350FB	VAM500FB	VAM650FB	VAM800FB	VAM1000FB	VAM1500FB	VAM2000FB
Пылевые фильтры	EN779 Средней очистки M6	-	-	EKAFV50F6	EKAFV50F6	EKAFV80F6	EKAFV80F6	EKAFV100F6	EKAFV100F6 x2	EKAFV100F6 x2
	EN779 Тонкой очистки F7	-	-	EKAFV50F7	EKAFV50F7	EKAFV80F7	EKAFV80F7	EKAFV100F7	EKAFV100F7 x2	EKAFV100F7 x2
	EN779 Тонкой очистки F8	-	-	EKAFV50F8	EKAFV50F8	EKAFV80F8	EKAFV80F8	EKAFV100F8	EKAFV100F8 x2	EKAFV100F8 x2
Глушитель	Название модели	-	-	-	KDDM24B50	KDDM24B100	KDDM24B100	KDDM24B100	KDDM24B100 x2	KDDM24B100 x2
	Номинальный диаметр трубы (мм)	-	-	-	200	200	250	250	250	250
Датчик CO ₂		-	-	BRYMA65	BRYMA65	BRYMA65	BRYMA100	BRYMA100	BRYMA200	BRYMA200
Электрический нагреватель VH для VAM		VH1B	VH2B	VH2B	VH3B	VH3B	VH4B / VH4/AB	VH4B / VH4/AB	VH5B	VH5B

ИНДИВИДУАЛЬНЫЕ СИСТЕМЫ УПРАВЛЕНИЯ	VAM-FA/FB	EKEQFCB ²	EKEQDCB ²	EKEQMCB ²
Проводной пульт дистанционного управления	BRC1D52	BRC1D52	BRC1D52 ¹	BRC1D52 ¹
Проводной пульт ДУ VAM	BRC301B61	-	-	-

ЦЕНТРАЛЬНЫЕ СИСТЕМЫ УПРАВЛЕНИЯ	VAM-FA/FB	EKEQFCB ²	EKEQDCB ²	EKEQMCB ²
Центральный пульт дистанционного Управления	DCS302C51	-	-	-
Универсальный пульт управления ВКЛ/ВыКЛ	DCS301B51	-	-	-
Таймер	DST301B51	-	-	-

ДРУГОЕ	VAM150-250FA	VAM350-2000FB	EKEQFCB ²	EKEQDCB ²	EKEQMCB ²
Проводной адаптер для доп. элект. оборуд. (Прим. 6)	KRP2A51 (3)	KRP2A51(3)	KRP2A61	-	KRP4A51
Адаптер РСВ для увлажнителя	KRP50-2 (3)	BRP4A50A (4/5)	-	-	-
Адаптер РСВ для нагревателя другого производителя	BRP4A50	BRP4A50A (4/5)	-	-	-
Дистанционный датчик	-	-	-	-	KRCS01-1

Примечания

- (1) Для работы требуется селектор охлаждение/нагрев
- (2) Не подсоединять систему к устройствам DIII-net(I-Touch, I-manager, интерфейс LonWorks, интерфейс BACnet ...).
- (3) Установочный корпус KRP50-2A90 необходим для VAM150-250FA.
- (4) Крепежная пластина ЕКМРVAM требуется дополнительно для VAM1500-2000FB.
- (5) Нагреватель другого производителя и увлажнитель другого производителя невозможно использовать совместно
- (6) Для внешнего мониторинга/управления (управление ВКЛ/ВыКЛ, сигнал работы, индикация ошибок)
- (7) Используйте только ERQ, EKEQ, EKE XV в сочетании с вентиляционной установкой. Не подсоединяйте эту систему к другим внутренним блокам.

ЭЛЕКТРИЧЕСКИЙ НАГРЕВАТЕЛЬ VH ДЛЯ VAM	
Напряжение питания	220/250 В пер.т. 50/60 Гц. +/-10%
Выходной ток (макс.)	19А при 40°С (наружн.)
Датчик температуры	5 кОм при 25°С (таблица 502 1Т)
Диапазон регулирования температуры	от 0 до 40°С / (0-10V 0-100%)
Запуск по таймеру	Регулируется от 1 до 2 минут (заводская установка 1,5 минут)
Контрольный предохранитель	20x5мм 250м А
Светодиодные индикаторы	Питание ВКЛ - Желтый Нагреватель ВКЛ - Красный (пост. или мигает, указывая импульсное управление) Отсутствие воздушного потока - Красный
Монтажные отверстия	98мм x 181мм центры, отв. 5мм ø
Макс. температура нар. воздуха около клемной коробки	35°С (во время работы)
Автом. отключ. при выс. темп.	100°С Предв. уст.
Ручной сброс при. отключ. при выс. темп.	125°С Предв. уст.
Запуск реле	1А 120 В пер.т. или 1А 24 В пост.т.
Вход зад. значения BMS	0-10 В пост.т.

ЭЛЕКТРИЧЕСКИЙ НАГРЕВАТЕЛЬ VH ДЛЯ VAM		VH1B	VH2B	VH3B	VH4B	VH4/AB	VH5B
Производительность кВт		1	1	1	1,5	2,5	2,5
Диаметр воздуховода мм		100	150	200	250	250	350
Подключаемые VAM		VAM150FA	VAM250FA	VAM500FB	VAM800FB	VAM800FB	VAM1500FB
		-	VAM350FB	VAM650FB	VAM1000FB	VAM1000FB	VAM2000FB

НАРУЖНЫЕ БЛОКИ	2MXS40H	2MXS50H	3MXS40K	3MXS52E	3MXS68G	4MXS68F	4MXS80E	5MXS90E
Решетка регулировки направления потока	KPW945A4							

RXYSQ	
Внешний адаптер управления для наружного блока	DTA104A53/61/62
Позволяет активизировать режим тихой работы и три уровня ограничения нагрузки через внешние сухие контакты. Подключается к линии связи F1/F2 с питанием от внутреннего блока.	Для монтажа во внутренний блок: точный тип переходника зависит от типа внутреннего блока
	См. раздел Опции и аксессуары внутренних блоков
KRC19-26A6 Механический переключатель охлаждения/нагрева – позволяет включать всю систему или только один блок-рекуператор (BS) в режимах охлаждения, нагрева и вентиляции. Подключается к клеммам А-В-С наружного блока / блока BS.	✓
KJB111A Наружный корпус для переключателя KRC19-26	✓
ВРМКС967B2В/В3В Блок-распределитель (для подсоединения 2/3 внутренних блоков RA)	✓
ККРП5F180 Сливная пробка центрального дренажного поддона	✓

Опции и аксессуары - *SkyAir*

ВНУТРЕННИЕ БЛОКИ - СИСТЕМЫ УПРАВЛЕНИЯ	FCQHГ71F	FCQHГ100F	FCQHГ125F	FCQHГ140F	FCQG35F	FCQG50F	FCQG60F	FCQG71F	FCQG100F	FCQG125F	FCQG140F
Проводной пульт дистанционного управления	BRC1D52 / BRC1E52A (3) / BRC1E52B (4)				BRC1D52 / BRC1E52A (3) / BRC1E52B (4)						
Инфракрасный пульт ДУ + декоративная панель	-				-						
Микропроцессорный сенсорный контроллер (I-touch)	DCS601C51				DCS601C51						
Инфракрасный пульт ДУ (тепловой насос)	BRC7FA532F (5)				BRC7FA532F (5)						
Упрощенный пульт ДУ	-				-						
Пульт ДУ для гостиниц	BRC3A61				BRC3A61						
Центральный пульт дистанционного Управления	DCS302C51				DCS302C51						
Универсальный пульт управления ВКЛ/ВыКЛ	DCS301B51				DCS301B51						
Таймер	DST301B51				DST301B51						
Адаптер (Интеграция с приточным вентилятором)	-				-						
Адаптер для внешнего ВКЛ/ВыКЛ и контроля электрических устройств	KRP1B57/KRP4A53 (1)(5)				KRP1B57/KRP4A53 (1)(5)						
Интерфейсный адаптер для Sky Air	-				-						
Корпус для монтажа платы	KRP1H98 (5)				KRP1H98 (5)						
Дистанционный датчик	KRC501-4				KRC501-4						
Дистанционное ВКЛ/ВыКЛ, принудительное ВыКЛ.	EKRORO2				-						
Распределительная коробка с клеммой заземления (3 блока)	KJB311A				KJB311A						
Распределительная коробка с клеммой заземления (2 блока)	KJB212A				KJB212A						
Проводной адаптер (счетчик времени в часах)	EKRP1C11 (1)(5)				EKRP1C11 (1)(5)						
Доп. плата для внешнего электрического нагревателя, увлажнителя и/или счетчика времени	-				-						
Оptionная плата для группового управления (NIM03)	-				-						

Примечания

- (1) Необходим корпус для монтажа платы.
- (2) Требуется адаптер интерфейса для серии Sky Air (DTA112B51).
- (3) Доступные языки: английский, немецкий, французский, итальянский, испанский, нидерландский, греческий, русский, турецкий, португальский, польский
- (4) Доступные языки: английский, немецкий, чешский, хорватский, венгерский, румынский, словенский, болгарский, словацкий, сербский, албанский.
- (5) Опция не доступна в комбинации с BYCQ140*G.
- (6) Необходим корпус для монтажа платы (KRP1B101).
- (7) Электрический нагреватель, увлажнитель и счетчик времени поставляются на месте. Эти компоненты не следует устанавливать внутри оборудования.
- (8) Функция датчика недоступна.
- (9) Функция индивидуального управления заслонками недоступна.

ВНУТРЕННИЕ БЛОКИ	FCQHГ71F	FCQHГ100F	FCQHГ125F	FCQHГ140F	FCQG35F	FCQG50F	FCQG60F	FCQG71F	FCQG100F	FCQG125F	FCQG140F
Запасной фильтр длительного срока службы	KAFP551K160				KAFP551K160						
Комплект дренажного насоса	стандарт				стандарт						
Элемент уплотнения выпуска воздуха	KDBHQ55B140 (4)				KDBHQ55B140 (4)						
Декоративная панель	BYCQ140D + BYCQ140DW(1) + BYCQ140DG (2)(3)				BYCQ140D + BYCQ140DW(1) + BYCQ140DG (2)(3)						
Декоративная панель + инфракрасный пульт ДУ	-				-						
Комплект для монтажа декоративной панели непосредственно на блоке	-				-						
Комплект для забора свежего воздуха	KDDQ55B140-1 (4)+ KDDQ55B140-2 (6)				KDDQ55B140-1 (4)+ KDDQ55B140-2 (6)						
Выпускной адаптер для круглого воздуховода	-				-						
Проставка панели	-				-						
Датчик	BRYQ140A (5)				BRYQ140A (5)						

Примечания

- (1) Модель BYCQ140DW имеет изоляцию белого цвета. Учтите, что грязь на белой панели намного заметнее и, следовательно, не рекомендуется устанавливать декоративную панель BYCQ140DW в местах, подверженных накоплению пыли.
- (2) Для управления BYCQ140DG необходим пульт управления BRC1E*.
- (3) BYCQ140DG совместим только с блоками Sky Air RZQ(G), RZQ5(G); всеми наружными блоками VRV; Split RKS, RSX.
- (4) Опция не доступна в комбинации с BYCQ140DG.
- (5) Датчик может работать только с BRC1E52A/B.
- (6) BYFQ60B2 = основной, BYFQ60CW = белый, BYFQ60CS = серый
- (7) BRYQ60AW = белый, BRYQ60A2S = серый.
- (8) На каждый блок требуются комплекты забора свежего воздуха.

ACQ71B	ACQ100B	ACQ125B	FFQ25C	FFQ35C	FFQ50C	FFQ60C	FDBQ25B	FBQ35C8	FBQ50C8	FBQ60C8	FBQ71C8	FBQ100C8	FBQ125C8	FBQ140C8	ABQ71B	ABQ125A	ABQ140A	
	ARCWB		BRC1D52 / BRC1E52A (3) - BRC1E52B (4)(9)				BRC1D52 / BRC1E52A (3) BRC1E52B (4)	BRC1D52 / BRC1E52A (3) BRC1E52B (4)										-
	ADP125A		-				-	-										-
	-		DCS601C51				-	DCS601C51(2)										-
	-		BRC7EB530/BRC7F530W/BRC7F530S (8-9)				-	BRC4C65										-
	-		-				-	-										-
	-		-				-	BRC3A61										-
	-		DCS302B51				-	DCS302C51										-
	-		DCS301B51				-	DCS301B51										-
	-		DST301B51				-	DST301B51										-
	-		-				-	KRP1B54										-
	-		KRP1B57/KRP4A53(6)				-	KRP4A51/KRP2A51										-
	-		-				-	DTA112B51										-
	-		KRP1B101/ KRP1BA101				-	-										-
	-		KRC501-4				-	KRC501-1										-
	-		-				-	EKRORO3										-
	-		-				-	-										-
	-		-				-	-										-
	-		EKRP1B2				EKRP1B2	-										-
	-		-				-	EKRP1B2A (7)										-
	R04084124324		-				-	-										R04084124324

ACQ71B	ACQ100B	ACQ125B	FFQ25C	FFQ35C	FFQ50C	FFQ60C	FDBQ25B	FBQ35C8	FBQ50C8	FBQ60C8	FBQ71C8	FBQ100C8	FBQ125C8	FBQ140C8	ABQ71B	ABQ125A	ABQ140A	
	-		KAFQ441BA60				-	-										-
	стандарт		стандарт				-	стандарт										-
	-		BDBHQ44C60				-	-										-
	-		BYFQ60B3/BYFQ60CW/BYFQ60CS (6)				-	BYBS45D	BYBS71D	BYBS125D								-
	ADP125A		-				-	-										-
	-		-				-	EKBYBSD										-
	-		KDDQ44XA60				-	-										-
	-		-				-	KDAJ25K56A	KDAJ25K71A	KDAJ25K140A								-
	-		KDBQ44B60				-	-										-
	-		BRYQ60AW/BRYQ60AS (7)				-	-										-

Опции и аксессуары - *SkyAir*

ВНУТРЕННИЕ БЛОКИ - СИСТЕМЫ УПРАВЛЕНИЯ	FDQ125C	FDQ200B	FDQ250B	FAQ71C	FAQ100C	FHQ35C	FHQ50C	FHQ60C	FHQ71C
Проводной пульт дистанционного управления	BRC1D52 / BRC1E52A (3) / BRC1E52B (4)			BRC1D52 / BRC1E52A (3) / BRC1E52B (4)		BRC1D52 / BRC1E52A (3) / BRC1E52B (4)			
Микропроцессорный сенсорный контроллер (I-touch)	DCS601C51	-	-	DCS601C51	-	-	-	-	-
Инфракрасный пульт ДУ (тепловой насос)	BRC4C65	-	-	BRC7EB518	-	-	-	-	BRC7G53
Упрощенный пульт ДУ	-	-	-	BRC2C51	-	-	-	-	-
Пульт ДУ для гостиниц	-	-	-	BRC3A61	-	-	-	-	-
Центральный пульт дистанционного Управления	-	DCS302C51	-	DCS302C51	-	-	-	-	DCS302C51
Универсальный пульт управления ВКЛ/ВыКЛ	-	DCS301B51	-	DCS301B51	-	-	-	-	DCS301B51
Программируемый таймер	-	DST301B51	-	DST301B51	-	-	-	-	DST301B51
Адаптер (Интеграция с приточным вентилятором)	KRP1C64	KRP1B54	-	-	-	-	-	-	-
Адаптер для внешнего ВКЛ/ВыКЛ и контроля электрических устройств	-	KRP4A51	-	KRP4A51 (1)	-	-	-	KRP1B54 / KRP4A52(1)	-
Интерфейсный адаптер для Sky Air (2)	-	DTA112B51	-	-	-	-	-	-	-
Корпус для монтажа платы	-	-	-	KRP4A93	-	-	-	-	KRP1D93A
Дистанционный датчик	KRCS01-4B	-	-	KRCS01-1	-	-	-	-	KRCS01-4B
Дистанционное ВКЛ/ВыКЛ, принудительное ВыКЛ.	EKRORO3	EKRORO	-	-	-	-	-	-	EKRORO4
Распределительная коробка с клеммой заземления (3 блока)	-	-	-	KJB311A	-	-	-	-	KJB311A
Распределительная коробка с клеммой заземления (2 блока)	-	-	-	KJB212A	-	-	-	-	KJB212A
Доп. плата для внешнего электрического нагревателя, увлажнителя и/или счетчика времени	EKRP1B2	EKRP1B2	-	-	-	-	-	-	-
Монтажная площадка для дополнительной платы	KRP4A96	-	-	-	-	-	-	-	-
Опционная плата для группового управления (NIM03)	-	-	-	-	-	-	-	-	-

Примечания

- (1) Необходим корпус для монтажа платы.
- (2) Требуется адаптер интерфейса для серии Sky Air (DTA112B51).
- (3) Доступные языки: английский, немецкий, французский, итальянский, испанский, нидерландский, греческий, русский, турецкий, португальский, польский
- (4) Доступные языки: английский, немецкий, чешский, хорватский, венгерский, румынский, словенский, болгарский, словацкий, сербский, албанский.
- (5) Электрический нагреватель, увлажнитель и счетчик времени поставляются на месте. Эти компоненты не следует устанавливать внутри оборудования.
- (6) С помощью беспроводного пульта ДУ, индивидуальное управление заслонками и автоматическое регулирование объема воздуха не могут выполняться.

ВНУТРЕННИЕ БЛОКИ	FDQ125C	FDQ200B	FDQ250B	FAQ71C	FAQ100C	FHQ35C	FHQ50C	FHQ60C	FHQ71C
Запасной фильтр длительного срока службы	-	-	-	-	-	KAFP501A56	-	KAFP501A80	-
Комплект дренажного насоса	стандарт	-	-	K-KDU572EVE	-	KDU50P60	-	-	-
L-образные медные повороты со штуцерами	-	-	-	-	-	KHFP5M35	KHFP5N63	-	-
Элемент уплотнения выпуска воздуха	-	-	-	-	-	-	-	-	-
Декоративная панель для выпуска воздуха	-	-	-	-	-	-	-	-	-
Декоративная панель	-	BYBS125D(1)	-	-	-	-	-	-	-
Декоративная панель (опция)	-	EKBYBSD	-	-	-	-	-	-	-
Шумовой фильтр	-	-	-	KEK26-1A	-	-	-	-	-
Выпускной адаптер для круглого воздуховода	-	KDAJ25K140A	-	-	-	-	-	-	-
Комплект для забора свежего воздуха	-	-	-	-	-	-	-	-	KDDQ50A140

Примечания

- (1) Опция декоративной панели EKBYBSD устанавливается непосредственно на блоке.

НАРУЖНЫЕ БЛОКИ	RZQG71L8V1/Y1	RZQG100L8V1/Y1	RZQG125L8V1/Y1	RZQG140L1V1/Y1	RZQSG71L3V1
Решетка регулировки направления потока	-	-	-	-	-
Сливная пробка центрального дренажного поддона	-	-	-	-	-
Разветвитель труб хладагента	Двухблочная конфигурация	KHRQ22M20TA (KHRQ58T) ²		-	-
	Трехблочная конфигурация	-	KHRQ127H (KHRQ58T) ²	-	-
	Четырехблочная конфигурация	-	-	KHRQ22M20TA (KHRQ58T) ²	-
Комплект адаптеров	-	-	-	KRP58M51	-
Подогрев поддона	-	-	EKBP140L7 ¹	-	-

Примечания

- (1) Подогрев поддона возможен только для моделей RZQG*.
- (2) Для комбинации RZQ(S)G71-140 в комбинации с FCQG35-71F или FCQHG71F используйте ответвления труб с хладагентом, указанные в скобках.
- (3) Для комбинации RZQG71L8V1 и EKBP140L7 требуется использовать адаптер нагрузки KRP58M51, чтобы подсоединить нагреватель поддона.

FHQ100C	FHQ125C	FHQ140C	AHQ71C	AHQ100C	AHQ125C	AHQ140C	FUQ71C	FUQ100C	FUQ125C	FVQ71C	FVQ100C	FVQ125C	FVQ140C
				ARCWB			BRC1D52 / BRC1E52A (3) / BRC1E52B (4)			BRC1D52 / BRC1E52A (3) / BRC1E52B (4)			
				-				-			DCS301C51		
				-				BRC7C58 (6)			-		
				-				-			BRC2C51		
				-				-			BRC3A61		
				-				DCS302C51			DCS302C51		
				-				DCS301B51			DCS301B51		
				-				DST301B51			DST301B51		
				-				-			-		
				-				KRP4A53 (1)			KRP1B57 / KRP4A52		
				-				-			-		
				-				KRP1B97			KRP4AA95		
				-				KRCS01-4			-		
				-				EKROR05			-		
				-				KJB311A			-		
				-				KJB212A			-		
				-				-			-		
				-				-			-		
				-				-			-		
				R04084124324				-			-		

FHQ100C	FHQ125C	AHQ71C	AHQ100C	AHQ125C	AHQ140C	FUQ71C	FUQ100C	FUQ125C	FVQ71C	FVQ100C	FVQ125C	FVQ140C
KAFP501A160			-				KAFP551K160			KAFJ95L160		
KDU50P140			-				стандарт			-		
KHFP5N160			-				-			-		
			-				KDBHP49B140			-		
			-				KDBTP49B140			-		
			-				-			-		
			-				-			-		
			-				-			-		
			-				-			-		
			-				-			-		
			-				-			-		

RZQSG100L8V1/Y1	RZQSG125L8V1/Y1	RZQSG140LV1/Y1	AZQ571BV1/BY1	AZQ5125BV1/BY1	AZQ5140BV1/BY1	RZQ200C	RZQ250C
							-
							KWC26B280
							KHRQ22M20TA
							KHRQ250H7
							KHRQ22M20TA(x3)
							KRP58M51

	UATYQ-C
Пульт управления руфтопом	√
PCB	√
EXV	√
Gold Fin (NA549)	√
Спиральный компрессор	√
Воздушный фильтр Saranet	√
Боковой поток	√
Изменение направления воздушного потока	√
Фильтр/осушитель	√
Реле высокого давления	√
Реле низкого давления	√
Экономайзер	ECONO-AY1

Для UATYQ-AY1(B) опции отсутствуют
Для ECONO-AY1 опции отсутствуют

Новый класс энергоэффективности Европы

Классификация помогает сделать продуманный выбор

Чтобы покупатели могли сравнивать и принимать решения о покупке на основе единых критериев классификации, Европа ввела классификацию энергоэффективности. Предыдущая европейская классификация энергоэффективности, введенная в 1992 году, устарела. В 2013 году, Европа ввела классификацию сезонной энергоэффективности. Это позволит клиентам принимать еще более обдуманный выбор, поскольку сезонная эффективность отражает эффективность работы кондиционера на протяжении всего сезона.

Класс энергоэффективности имеет различные обозначения, от A+++ до D, представленные цветовыми оттенками от темно-зеленого (наиболее энергоэффективное изделие) до красного (наименее энергоэффективное изделие). Информация о классе включает не только номинальные значения сезонной эффективности для нагрева (SCOP) и охлаждения (SEER), но также годовое потребление энергии и уровни шума.

Более подробно о классификации

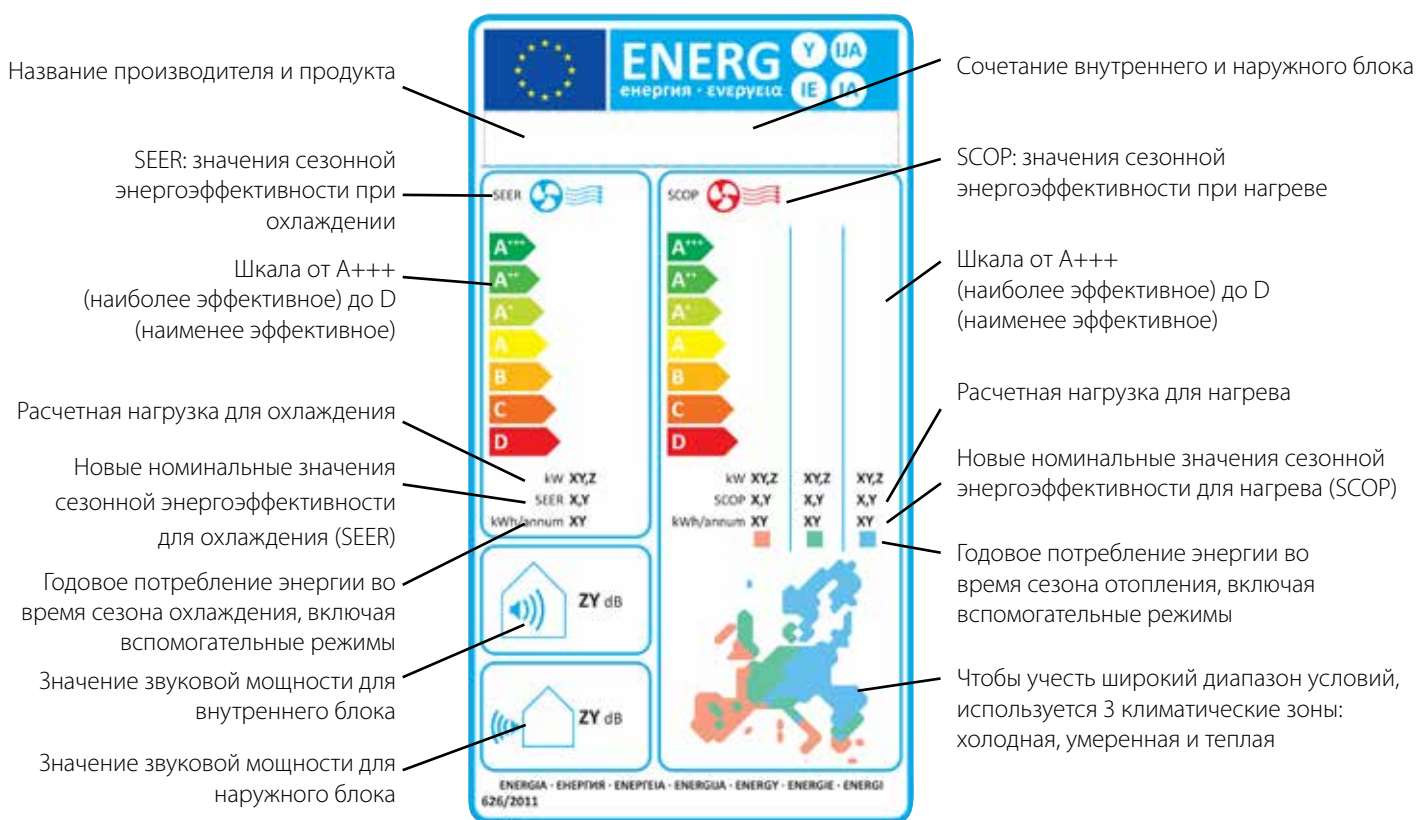

Синий = более холодный климат (опция)
 Зеленый = умеренный климат (обязательно)
 Оранжевый = более теплый климат (опция)



Электропитание

V1 = 1~, 220-240В, 50Гц

VE = 1~, 220-240В/220В, 50Гц/60Гц*

W1 = 3N~, 400В, 50Гц

* Только для электропитания VE 1~, 220-240В, 50Гц данные представлены в данном каталоге.

Условия измерения

Кондиционирование воздуха

1) номинальная холодопроизводительность:	
температура внутри помещения	27°CDB/19°CWB
температура наружного воздуха	35°CDB
длина труб с хладагентом	7,5м
Перепад высот	0м
2) номинальная теплопроизводительность:	
температура внутри помещения	20°CDB
температура наружного воздуха	7°CDB/6°CWB
длина труб с хладагентом	7,5м
Перепад высот	0м

Уровень звукового давления измеряется с помощью микрофона, расположенного на определенном расстоянии от блока. Это относительная величина, которая зависит от указанного расстояния и акустической среды (условия измерения: указаны в сборниках технических данных).

Уровень звуковой мощности является абсолютной величиной, указывающей "силу", производимую источником звука.

Более подробная информация приведена в технических каталогах.

Дизайн и превосходное качество в ОДНОМ

*“Передовой дизайн в
гармонии со временем”*

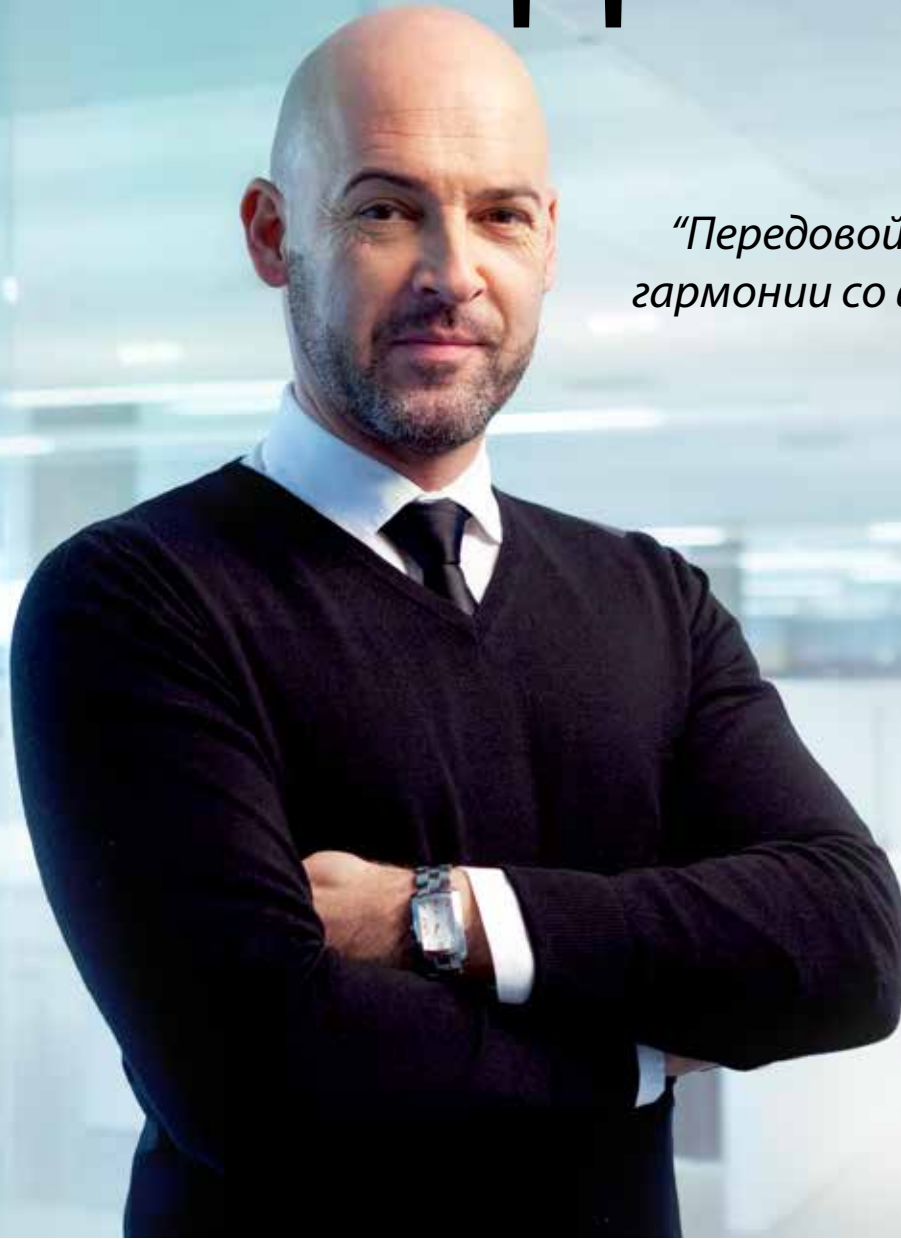

Настоящий каталог составлен только для справочных целей, и не является предложением, обязательным для выполнения компанией Daikin Europe N.V. Его содержание составлено компанией Daikin Europe N.V. на основании сведений, которыми она располагает. Компания не дает прямую или косвенную гарантию относительно полноты, точности, надежности или соответствия конкретной цели содержания каталога, а также продуктов и услуг, представленных в нем. Технические характеристики могут быть изменены без предварительного уведомления. Компания Daikin Europe N.V. отказывается от какой-либо ответственности за прямые или косвенные убытки, понимаемые в самом широком смысле, вытекающие из прямого или косвенного использования и/или трактовки данного буклета. На все содержание распространяется авторское право Daikin Europe N.V.



Компания Daikin Europe N.V. принимает участие в Программе сертификации Eurovent для жидкостных холодильных установок (LCP), вентиляционных установок (AHU) и фанкойлов (FCU). Проверьте текущий срок действия сертификата онлайн: www.eurovent-certification.com или перейдите к: www.certiflash.com

ECPRU14-114

Продукция Daikin распространяется компанией: