



## EWAD-CZ

**R-134a**

- » ESEER до 5,4
- » Инверторный  
одновинтовой компрессор
- » Различные версии по  
эффективности и уровню  
шума
- » Широкий рабочий  
диапазон (до температуры  
окружающей среды 50°C)
- » Низкий пусковой ток
- » Холодопроизводительность  
от 640 до 1800 кВт



EWAD-CZ

Чиллер с воздушным охлаждением и инверторным управлением



[www.daikin.eu](http://www.daikin.eu)



# Минимальный пусковой ток Максимальный коэффициент МОЩНОСТИ

**EWAD-CZ ОБЕСПЕЧИВАЕТ МИНИМАЛЬНЫЙ ПУСКОВОЙ ТОК ПО СРАВНЕНИЮ С ТРАДИЦИОННЫМИ МЕТОДАМИ ПУСКА.**

Использование двигателей с переменной частотой устраняет колебания линии электропитания и снижает нагрузку на электрическое оборудование. Это позволяет уменьшить размер (и затраты!) защитных устройств, которые нужно устанавливать на линии электропитания.

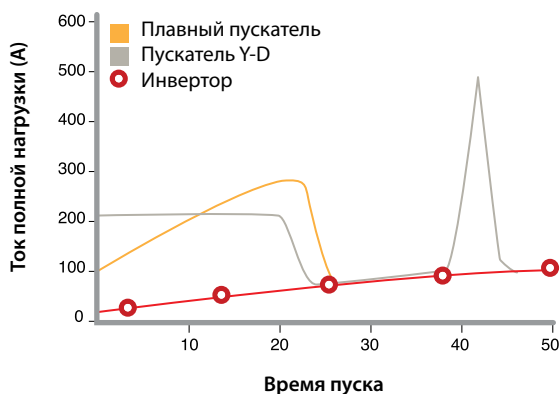

**БЛОКИ EWAD-CZ ОБЛАДАЮТ ПРЕКРАСНЫМ КОЭФФИЦИЕНТОМ СДВИГА МОЩНОСТИ 0,97 ПРИ ЛЮБОЙ НАГРУЗКЕ НА ЧИЛЛЕР И ПРИ ЛЮБЫХ РАБОЧИХ УСЛОВИЯХ.**

Это обеспечивает минимальный ток поглощения и, следовательно, снижает стоимость электрической установки. Блок EWAD-CZ не требует установки традиционных емкостей для коррекции коэффициента мощности, что позволяет избежать потенциальных проблем, связанных с реактивной мощностью.

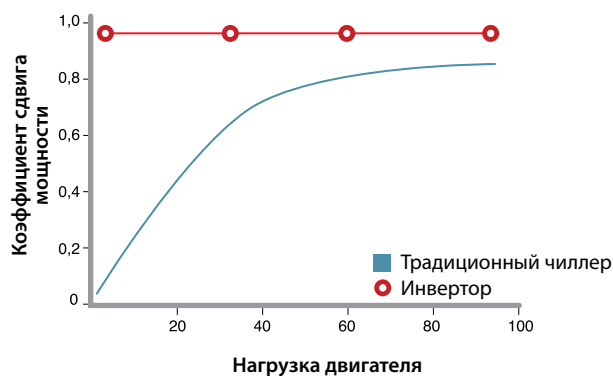

## ПОВЫШЕНИЕ ХОЛОДОПРОИЗВОДИТЕЛЬНОСТИ БЕЗ ЗАМЕНЫ СУЩЕСТВУЮЩЕЙ ЛИНИИ ЭЛЕКТРОПИТАНИЯ!

Превосходная энергоэффективность EWAD-CZ в сочетании с максимально возможным коэффициентом сдвига мощности позволяет увеличить установленную холодопроизводительность (до +50%) без изменения существующей линии электропитания.

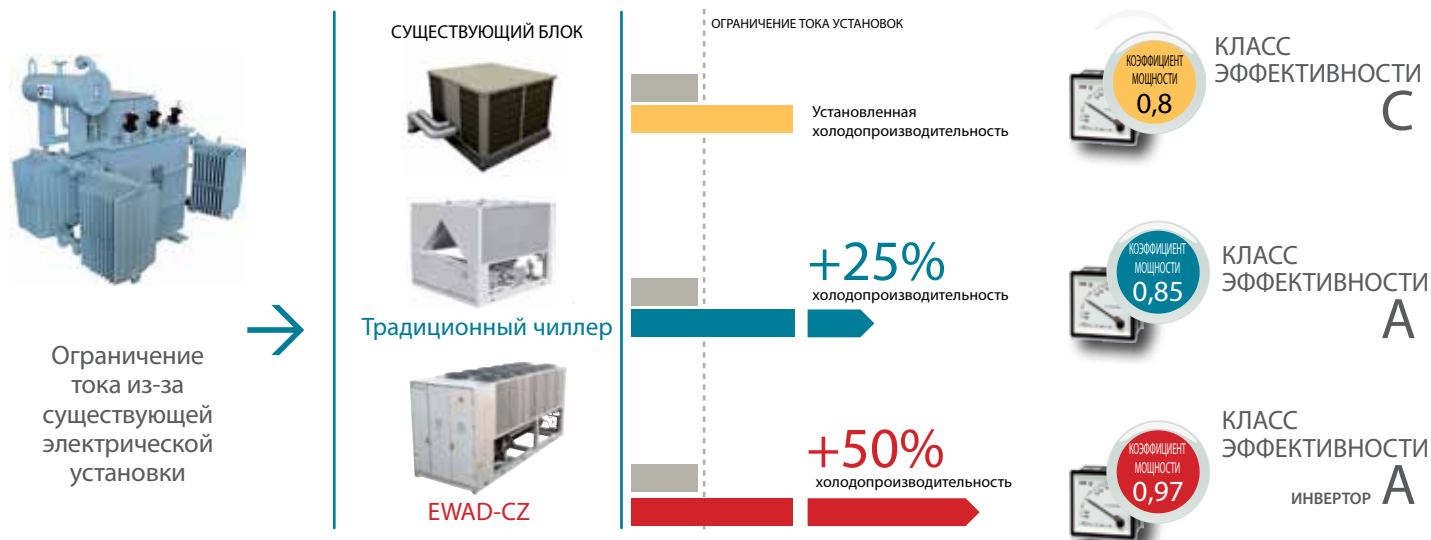

# ESEER до 5,4 EER до 3,0

## EWAD-CZ ОТ DAIKIN: НАИВЫСШАЯ ЭФФЕКТИВНОСТЬ ПРИ ПОЛНОЙ И ЧАСТИЧНОЙ НАГРУЗКЕ

Серия EWAD-CZ имеет самые высокие значения EER при частичных нагрузках на рынке чиллеров с воздушным охлаждением для ОВВК, что на 36 % лучше по сравнению с традиционной технологией. Это существенно снижает эксплуатационные расходы системы, соответствует самым строгим требованиям к потреблению энергии и экологическим нормам. Эти проблемы, а также проблемы экологического проектирования зданий (Sustainable Building Design), становятся все в большей степени решающими факторами на рынке недвижимости. Блок EWAD-CZ является лидером отрасли по энергоэффективности, тихой работе и надежному обращению с хладагентом: Идеальный вариант для владельцев зданий, кто хочет стать Лидером энергетических и экологических разработок (LEED®).

Совместное использование одновинтового компрессора с переменной частотой вращения и логики управления чиллером позволяет выполнять автоматическое регулирование скорости вращения вентилятора, добиваясь оптимальной установки давления напора и, как следствие, наилучшей в мире энергоэффективности чиллера при частичной нагрузке. Результирующие значения ESEER нашей системы на 25% выше значений для традиционных винтовых блоков, являясь наивысшими значениями ESEER для этой технологии.

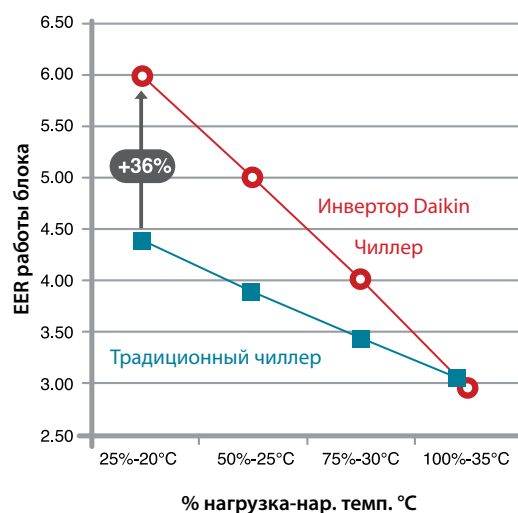

## СНИЖЕНИЕ ШУМА НА 12 дБ(А) УДОВЛЕТВОРЯЕТ САМЫЕ СТРОГИЕ НОРМЫ

В ночное время, когда фоновый шум ниже, уровень звукового влияния чиллера становится более важным для соблюдения тишины соседей. В этих условиях наружная температура, также как и нагрузка охлаждения, снижаются.

Блок EWAD-CZ работает в режиме частичной нагрузки, а инверторные устройства регулируют скорость компрессоров и вентиляторов, обеспечивая требуемую холодопроизводительность и снижая уровень шума.

~~12 дБ(А)~~ -12 дБ(А)

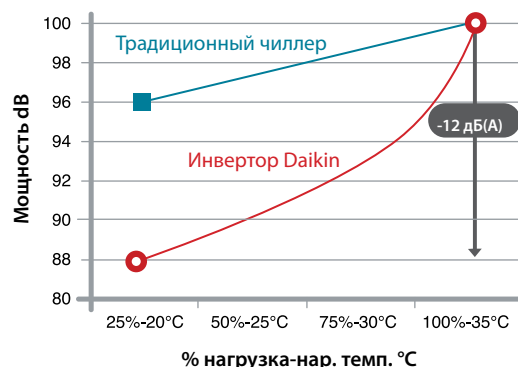



## ЭКОНОМИЯ МЕСТА И ВРЕМЕНИ ДЛЯ УСТАНОВКИ

Серия EWAD-CZ легче и компактней по сравнению с другими чиллерами с воздушным охлаждением, доступными на рынке. Ее компактный размер идеально подходит для проектов замены оборудования, поскольку облегчает транспортировку и установку, что дает существенную экономию.

## ЧРЕЗВЫЧАЙНО ШИРОКИЙ РАБОЧИЙ ДИАПАЗОН ПРИ ТЕМПЕРАТУРАХ НАРУЖНОГО ВОЗДУХА ДО 50°C

Чиллер EWAD-CZ оснащен одновинтовым компрессором Daikin с отсеком конденсатора, рассчитанным на температуру наружного воздуха до +50°C. При этом разгрузка происходит бесступенчато и достигает 8% производительности. (Трехкомпрессорная модель). В отличие от других технологий, доступных на рынке с одновинтовым компрессором (например, центробежные), здесь нет неэффективных Включений/Выключений при частичной нагрузке. Благодаря такой уникальной конструкции, блок EWAD-CZ обладает одним из самых широких рабочих диапазонов на рынке.



## ПИД-РЕГУЛЯТОР С ОПТИМИЗИРОВАННЫМ ПРОГРАММНЫМ ОБЕСПЕЧЕНИЕМ И ФУНКЦИЕЙ «СЕТЕВОЙ ГОТОВНОСТИ» ОТ DAIKIN

Блок EWAD-CZ оснащен встроенным ПИД-регулятором, стандартным встроенным дисплеем, удобным для пользователя, или дополнительным графическим сенсорным экраном. Регулятор можно интегрировать с широким спектром разных систем управления зданием через стандартные протоколы связи. Дисплей регулятора позволяет просматривать рабочее состояние блока, а многокнопочная клавиатура и колесо облегчают оператору доступ к основным функциям блока.



Блок EWAD-CZ 1 000 кВт  
Длина 8,5 метров

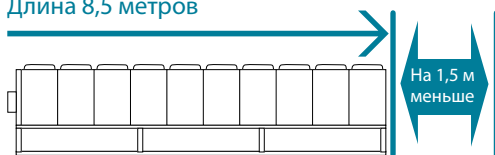

Типовой конкурентный блок на 1000 кВт  
Длина 11 метров

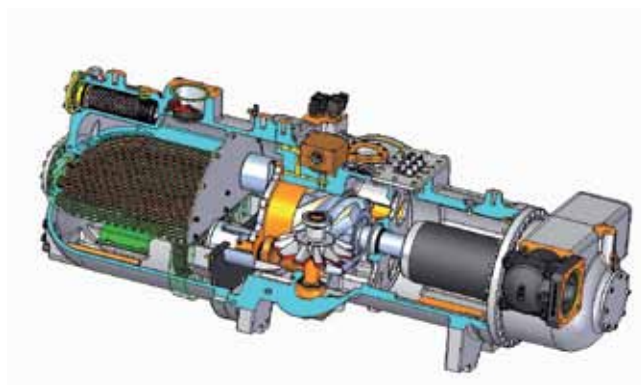
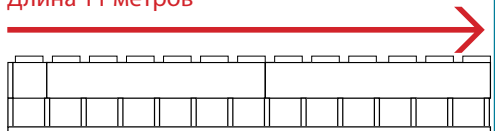

## ОДНОВИНТОВОЙ КОМПРЕССОР: СОБСТВЕННАЯ ТЕХНОЛОГИЯ DAIKIN

Компрессор, являющийся «сердцем» чиллера, полностью разработан, изготовлен и обслуживается Daikin. Одновинтовой компрессор с инверторным приводом Daikin является вершиной технологии винтовых компрессоров. В его состав входит встроенный масляный сепаратор. Компрессор обладает наилучшей энергоэффективностью при полной и частичной нагрузке, проверенной надежностью благодаря тысяче блоков, работающих по всему миру.

## БЫСТРОЕ ПОДКЛЮЧЕНИЕ БЛОКА

Конструкция EWAD-CZ позволяет более быстро устанавливать блок, что снижает расходы на ввод в эксплуатацию.

- Стандартные заводские функциональные испытания
- Полная заправка хладагента и масла
- Встроенная логика управления
- Единый испаритель
- Единая точка подключения к основному источнику электропитания
- Дополнительные встроенные линейные сдвоенные насосы

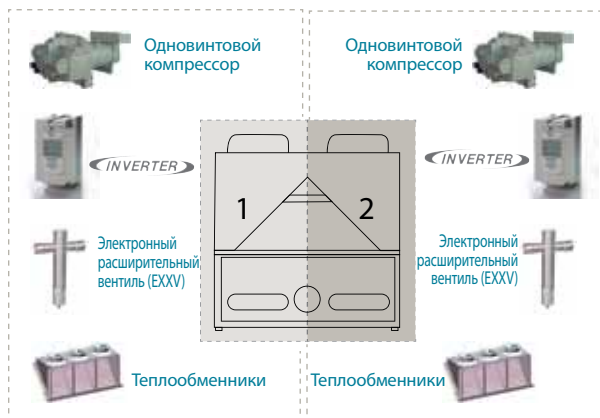

## ВСТРОЕННОЕ РЕЗЕРВИРОВАНИЕ, «НЕСКОЛЬКО БЛОКОВ» НА ОДНОЙ ПЛАТФОРМЕ

Блок EWAD-CZ разработан с двумя или тремя (в зависимости от производительности) независимыми контурами хладагента. Все критически важные компоненты (например, компрессор, EEXV, и т.д.) независимы от каждого контура, что соответствует наивысшим стандартам надежности.

Водяной насос, выбираемый в зависимости от потребностей в напоре



Одиночный кожухотрубный испаритель имеет соединения типа Vistaulic, позволяющие просто и быстро выполнить гидравлические подключения блока



Единая точка подключения к источнику электропитания, что упрощает установку и снижает пусковые затраты системы

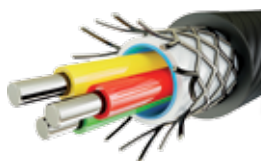

# СЕРИЯ EWAD-C

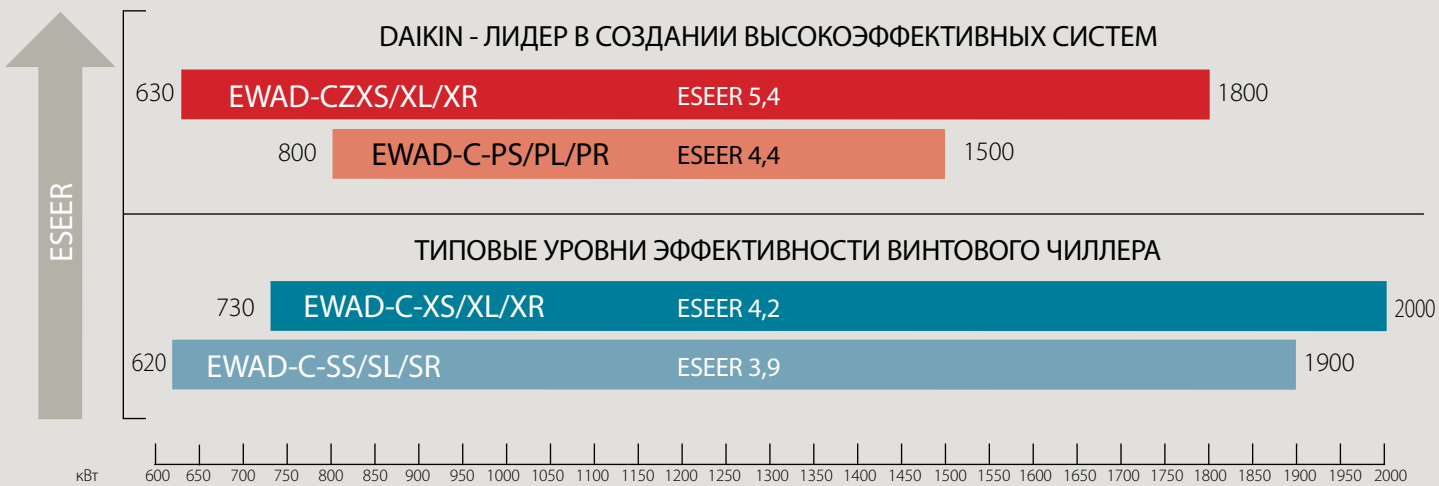

## ЭТАП 1

## ВЫБЕРИТЕ ЧИЛЛЕР DAIKIN



Серия EWAD-C 620-2000 кВт  
R-134a Одновинтовой с част.-рег. приводом



Серия EWAD-BZ 100-620 кВт  
R-134a Одновинтовой с част.-рег. приводом



Серия EWAQ-E/-F- 170-680 кВт  
R-410A Спиральный MultiScroll



## ЭТАП 2

## ВЫБЕРИТЕ ВЕНТИЛЯЦИОННУЮ УСТАНОВКУ ИЛИ ФАНКОЙЛ DAIKIN



D-AHU Professional  
(800 м³/ч - 140 000 м³/ч)



D-AHU Easy  
(500 м³/ч - 30 000 м³/ч)



D-AHU Energy  
(1500 м³/ч - 70 000 м³/ч)



Напольный тип FWV-D  
(1,0 кВт - 8,0 кВт)



Кассетный круглопоточный тип FWC-B  
(4,1 кВт - 8,7 кВт)



Канальный тип FWB-B  
(1,3 кВт - 10,3 кВт)



Компания Daikin Europe N.V. принимает участие в Программе сертификации Eurovent для кондиционеров (AC), жидкостных холодильных установок (LCP) и фанкойлов (FCU). Проверьте текущий срок действия сертификата онлайн: [www.eurovent-certification.com](http://www.eurovent-certification.com) или [www.certiflash.com](http://www.certiflash.com)

Настоящий буклет составлен только для справочных целей и не является предложением, обязательным для выполнения компанией Daikin Europe N.V. Его содержание составлено компанией Daikin Europe N.V. на основании сведений, которыми она располагает. Компания не дает прямую или связанную гарантию относительно полноты, точности, надежности или соответствия конкретной цели содержания буклета, а также продуктов и услуг, представленных в нем. Технические характеристики могут быть изменены без предварительного уведомления. Компания Daikin Europe N.V. отказывается от какой-либо ответственности за прямые или косвенные убытки, понимаемые в самом широком смысле, вытекающие из прямого или косвенного использования и/или трактовки данного каталога. На все содержание распространяется авторское право Daikin Europe N.V.

ECPRU13-415

Продукция Daikin распространяется компанией: