



Сводный каталог и прайс-лист оборудования DAIKIN
Hi-VRV, Chiller, Fancoil



Applied systems



Сводный каталог и прайс-лист оборудования DAIKIN
Hi-VRV, Chiller, Fancoil

VRV II

Applied systems

СОДЕРЖАНИЕ

Обращение Президента DAIKIN Europe	4
Рекомендации генерального дистрибьютора	5
Почему DAIKIN–DAICHI?	6
СИСТЕМЫ HI-VRV	
Центральная интеллектуальная система кондиционирования VRVII	13
Наружные блоки	
VRVII-S мини VRV	
RXYSQ-M (охлаждение / нагрев)	14
VRVII с воздушным охлаждением	
RXQ-M (только охлаждение)	17
RXYQ-M (охлаждение / нагрев)	18
REYQ-M (с рекуперацией тепла)	20
VRVII-W с водяным контуром	
RWEYQ-M (охлаждение / нагрев, с рекуперацией тепла)	22
Внутренние блоки	
Кассетный тип	
FXZQ-M	23
FXFQ-M	24
FXCQ-M	25
FXKQ-M	26
Канальный тип	
FXDQ-M	27
FXDQ-N	28
FXSQ-M	29
FXMQ-M	30
Настенный тип	
FXAQ-M	31
Подпотолочный тип	
FXHQ-M	32
FXUQ-M / BEVQ-M	33
Напольный тип	
FXNQ-M / FXLQ-M	34
Программа подбора оборудования Hi-VRV Selection	35
Вентиляционные установки с рекуперацией тепла – HRV	
VAM	36
VKM_GM / VKM_G	37

Системы управления DAIKIN	
Центральные пульты дистанционного управления	38
Сетевые решения DAIKIN	
Дистанционный мониторинг DS-Net	39
Универсальный графический контроллер Intelligent Touch Controller	40
Независимая система централизованного управления Intelligent Manager	41
Интеграция с Системой управления зданием BMS:	
• интегрированная система DMS-IF	42
• интегрированная система BACnet	42
Справочная информация	43
ЧИЛЛЕРЫ И ФАНКОЙЛЫ	
Технологические решения	
Одновинтовой компрессор	46
Компрессор спирального типа	47
Чиллеры с воздушным охлаждением конденсатора	
EUWA-KAZW	48
EUWA-BZ6Y	49
EUWY-KAZW	50
EUWY-BZ6Y	51
EUWAC-FZW	52
EUWA-MZY	53
EUWA-K(B)XY	54
Чиллеры с водяным охлаждением конденсатора / с выносным конденсатором	
EUW-KZW / EUWL-KZW	55
EUW-MAXY / EUWL-MXY	56
Компрессорно-конденсаторный блок	
ER-MZY	57
Система управления совместной работой чиллеров	
D.I.C.N.	58
Гидравлический модуль	
EHMC	59
Фанкойлы	
FWV / FWL / FWM / FWD	60
Номенклатура климатической техники DAIKIN	62
Пиктограммы	64



Добро пожаловать в мир климата DAIKIN-DAICHI!



Обращение президента DAIKIN Europe г-на Ю. Сато

От лица DAIKIN Europe хочу подчеркнуть, что кондиционеры DAIKIN являются высокотехнологичными климатическими системами, которые не могут продаваться на рынке без существования инфраструктуры, обеспечивающей надлежащее качество выполнения монтажных и сервисных работ. Для создания подобной структуры компания DAIKIN Europe установила специальные дистрибьюторские отношения с компанией DAICHI, в соответствии с которыми в России была создана профессиональная дистрибьюторская сеть продавцов-дилеров климатического оборудования DAIKIN.

Только оборудование, проданное через эту авторизованную дилерскую сеть, поддерживается 3-летней гарантией производителя через дистрибьюторов на российском рынке. Именно для такого оборудования DAIKIN Europe через своих дистрибьюторов предоставляет новейшую техническую и коммерческую информацию, запасные части, а также осуществляет надлежащее обучение и сертификацию специалистов.

Оборудование, поставляемое на российский рынок через авторизованную дистрибьюторскую сеть, снабжается специальным гарантийным талоном и наклейкой «Предназначено для России», размещённой на упаковке. Оборудование, не снабжённое подобным знаком, может не соответствовать российским СНиП и другим регламентирующим документам, а также климатическим условиям отдельных регионов.

Подводя итог, мы настоятельно рекомендуем нашим клиентам приобретать оборудование DAIKIN через авторизованную дистрибьюторскую сеть, для чего требовать специальные гарантийные талоны российских дистрибьюторов и проверять наличие знака «Предназначено для России» на упаковке.





Рекомендации генерального дистрибьютора

Уважаемые Дамы и Господа!

Благодарим Вас за проявленный интерес к продукции DAIKIN. Как генеральный дистрибьютор корпорации DAIKIN на территории Российской Федерации, мы позволим себе дать несколько рекомендаций по выбору нашего оборудования и услуг.

Оборудование DAIKIN является не просто кондиционером, а интеллектуальной климатической системой, объединяющей в себе новейшие достижения в области науки и техники. Разумеется, это предполагает высокие требования к качеству подготовки проектов, монтажа и обслуживания систем, предоставляемых Вам компаниями-продавцами. В этой связи мы настоятельно рекомендуем пользоваться услугами **тех компаний-продавцов, которые прошли обучение и аттестацию в учебных центрах DAIKIN-DAICHI** и используют новейшую техническую документацию, доступную в нашей информационной сети. Для того, чтобы облегчить Ваш выбор, мы специально предоставляем **компаниям-продавцам сертификаты авторизованных представителей DAICHI, дилеров DAICHI, а также индивидуальные именные сертификаты для специалистов** этих компаний, успешно прошедших обучение и аттестацию. Статус и сроки действия сертификатов Вы можете проверить на сайте DAIKIN-DAICHI www.daichi.ru или попросить компанию-продавца непосредственно предъявить их.

Многолетний опыт и высокое качество производства позволяют компании DAIKIN предоставить российским потребителям 3-летнюю заводскую гарантию. Обязательным условием предоставления гарантии является **наличие гарантийного талона DAIKIN-DAICHI**, заполненного надлежащим образом. Гарантийный талон содержит купон, заполнив который, Вы становитесь членом клуба DAIKIN-DAICHI, получаете именную карту и пользуетесь привилегиями члена клуба. Перед покупкой оборудования мы рекомендуем проверить наличие гарантийного талона DAIKIN-DAICHI у компании-продавца.

Поскольку корпорация DAIKIN является одной из ведущих климатических компаний, работающих на мировом рынке, в странах с различными природными условиями, её производство ориентируется на климатические особенности отдельных стран. Оборудование, предназначенное для российского рынка, отмечено специальным **знаком производителя «Предназначено для России»**, размещённым на упаковке. Рекомендуем перед покупкой убедиться в наличии такого знака.

Зарегистрировать гарантийный талон и получить карточку клуба DAIKIN-DAICHI, а также убедиться в том, что Ваше оборудование предназначено для России, Вы можете на сайте www.daichi.ru.

Мы убеждены, что, следуя нашим рекомендациям, Вы сможете сделать правильный выбор и многие годы получать удовольствие, используя оборудование и услуги, которые предоставляет Вам сеть DAIKIN-DAICHI.



Программа действует на территории РФ



Почему DAIKIN-DAICHI?

Корпорация DAIKIN является одним из родоначальников и самых активных производителей оборудования бурно развивающегося направления современной индустрии – климатической техники. Корпорацию по праву считают законодателем моды мирового уровня в области разработки и серийного изготовления оборудования для кондиционирования воздуха. Но DAIKIN – не только общепризнанный производитель высококлассного климатического оборудования. Корпорация одинаково хорошо известна на всех континентах

как производитель хладагентов, смазочных материалов, электронных и цифровых устройств, используемых в авиационной, космической и атомной отраслях промышленности Японии. Она же реализовала такие наукоёмкие и высокотехнологичные собственные разработки, как экономичный компрессор Swing, мощный магнитоэлектрический двигатель Reluctance DC Motor, система микропроцессорного управления Worry Free, система автоматической многопараметрической оптимизации MIO Control и другие.



Штаб-квартира DAIKIN INDUSTRIES Ltd,
г. Осака, Япония



DAIKIN Европа



DAIKIN Америка



DAIKIN Сингапур



DAIKIN Австралия





Почему DAIKIN-DAICHI?

1. Вехи истории

Приведём лишь несколько фактов из более чем 80-летней творческой истории корпорации на пути к достижению мирового лидерства в области производства климатического оборудования.

- 1924** Основание компании DAIKIN (до 1963 г. компания носила название Osaka Kinzoku Co., Ltd).
- 1937** Впервые в Японии компании DAIKIN удалось осуществить синтез фреона.
- 1938** Началось производство холодильников на собственном фреоне.
- 1951** Компания DAIKIN начала производить промышленные кондиционеры.
- 1958** Впервые в мире компания DAIKIN разработала кондиционер с тепловым насосом, а также освоила производство бытовых кондиционеров.
- 1964** Кондиционеры DAIKIN начали устанавливать в правительственных, государственных и военных учреждениях Советского Союза.
- 1969** Впервые в мире компания DAIKIN создала мультисистему. В ней с одним наружным блоком могут работать до 5 внутренних блоков, расположенных в разных помещениях .
- 1975** Компания предложила на рынок уникальную новинку – ковер с электроподогревом (на основе фторсодержащих полимеров), вырабатывающий тепло для обогрева помещения.
- 1982** Впервые в мире создан новый тип центральной системы кондиционирования воздуха – VRV. Её конструкция дала возможность использовать с одним наружным блоком до 16 внутренних устройств, часть которых может работать на охлаждение, а часть – на нагрев.
- 1982** Разработан промышленный робот Robotec для сборки кондиционеров.
- 1985** Изобретен компактный гелиевый рефрижератор и с его помощью достигнута температура минус 269 °C (4 °K).
- 1989** Компания DAIKIN разработала систему кондиционирования серии EXG для офисных зданий, использующую ледяной аккумулятор холода с образованием ледяной «шуги».
- 1991** Освоено производство синтетических хладагентов – R142b и R134a.
- 1993** Впервые в мире разработана программа Airnet Service System, позволяющая осуществлять круглогодичный дистанционный мониторинг любой системы DAIKIN службой сервиса.
- 1995** Взят курс на экономичность разрабатываемого оборудования. Созданы 3 модели со значительно сокращённым расходом электроэнергии: компактный кондиционер для жилых помещений, абсорбционный чиллер для охлаждения (подогрева) воды и энергоэффективный кондиционер Sky Super Inverter.
- 1999** Разработаны: серия VRV-plus™, трёхтрубная модификация Heat Recovery, кондиционеры на хладагенте R407C, одноконтурная система с наружным блоком производительностью 30 HP (85 кВт).
- 2001** Создана система Super Multi Plus (RMX), которая заняла достойное место между системами Multi Split и VRV.
- 2002** Разработаны новейшие системы управления и контроля – Intelligent Manager, сенсорный контроллер Intelligent Touch Controller и интеллектуальная система управления BACnet Gateway, интегрированная с BMS.
- 2003** Впервые предложена система VRV II на фреоне R410A – 66 моделей из 11 модельных рядов внутренних блоков при производительности наружного блока до 48 HP (136 кВт).
- 2004** Созданы система VRV II с водяным охлаждением и миниатюрная VRV II-S (Мини VRV) на 9 внутренних блоков.





Почему DAIKIN-DAICHI?

2. На острие научно-технического прогресса



Фабрика Канаока



Завод Shiga



Фабрика Rinkai



Фабрика Kashima



Завод Yodogawa

Сегодня корпорация обладает одним из самых современных производственных и научно-технических потенциалов. Она имеет **12 заводов в разных частях света** с суммарной площадью производственных помещений более 1,5 миллиона квадратных метров и свыше 30 000 служащих. Только в Японии корпорация построила 6 заводов, оснащённых по последнему слову техники; кроме них, производство кондиционеров налажено в Бельгии, Чехии, Юго-Восточной Азии, Австралии и США. **На российский рынок оборудование, произведенное DAIKIN поставляется через компанию Daikin Europe N. V.** В Бельгии и Японии **при заводах существуют конструкторские бюро, в состав которых входят следующие лаборатории:**

- научно-исследовательских работ по созданию новых технологий и моделей климатической техники;
- охраны окружающей среды;
- химических исследований и развития;
- системных решений для микропроцессорного управления.

Хотя продукция корпорации DAIKIN производится по всему миру, **компрессоры и основные комплектующие делают только в Японии.**



Корпорация DAIKIN постоянно проводит исследования, направленные на совершенствование конструкций климатического оборудования и освоение новейших технологий его производства. В настоящее время корпорация является держателем свыше 1500 собственных патентов, среди которых мультисплит-система, супермультисистема, система VRV, кондиционер-очиститель-увлажнитель, кондиционер с режимом теплового насоса и много других.

В 1993 г. корпорация DAIKIN приняла специальную «Хартию глобальной охраны окружающей среды». Согласно этой хартии, в повседневной деятельности компании применяются и продвигаются на рынок только экологически чистые технологии, ограничивается применение фторсодержащих веществ во всей основной продукции и снижается их воздействие на окружающую среду.



Почему DAIKIN-DAICHI?

Был разработан целый ряд мероприятий по охране окружающей среды:

- применение синтетических озонобезопасных фреонов с 1 января 2004 г.;
- производимые системы кондиционирования минимизируют вероятность утечек хладагента и облегчают его переработку;
- **повышение энергетической эффективности оборудования** путём увеличения холодильного коэффициента (EER) на 40 % до 2001 г., на 60 % до 2002 г. и **на 70 % до 2003 г.**;
- разработка оборудования и процессов, оказывающих минимальное воздействие на окружающую среду, разработка легко перерабатываемых веществ и материалов;
- доведение последующей утилизации используемых материалов до 90 %;
- снижение вредных выбросов на всех предприятиях компании на 65–75 %;
- разработка энергосберегающих технологий.



3. Надёжность и высокое качество продукции

При сборке кондиционеров DAIKIN введен 100 % выходной контроль качества, поэтому проверяется работоспособность каждой собранной единицы климатического оборудования. Обязательный 100 % входной контроль всех комплектующих деталей и узлов исключает снижение качества по причине возможного брака покупных изделий. Гарантирована бесперебойная работа бытового кондиционера не менее 12 лет.

Корпорация DAIKIN постоянно работает в направлении совершенствования технологий. Высокоточные технологии DAIKIN используются в авиастроении при изготовлении двигателей аэробусов, при производстве оборудования для космических станций, для ядерных электростанций. Технологии будущего уже сегодня используются корпорацией DAIKIN для производства «интеллектуальной» электроники, например, системы автоматической многопараметрической оптимизации MIO Control.



Технологии, разработанные корпорацией DAIKIN, позволяют создавать и поддерживать системы жизнеобеспечения практически в любых условиях. Поэтому их используют при производстве оборудования для космических станций, в частности, для осуществляемого с 1993 г. проекта «Создание благоприятных условий человеческой деятельности на поверхности Луны».

4. Широта номенклатуры производимого оборудования

Номенклатура климатического оборудования DAIKIN значительно превышает разнообразие этой техники подобных классов других известных брендов. В настоящее время климатическая техника насчитывает более 3200 моделей, среди которых кондиционеры класса Split (парные, мульти и супермульти), класса Sky (парные, с параллельным подключением), VRV, HRV, шкафные, центральные, специального назначения, чиллеры, фанкойлы. На российском рынке постоянно представлено не менее 600 моделей всех классов, остальные доступны по запросу.



Почему DAIKIN-DAICHI?

5. Соответствие европейским требованиям

В середине 70-х годов корпорация DAIKIN первой из японских фирм построила завод по производству кондиционеров в Европе. Созданное на его базе Европейское отделение – компания DAIKIN EUROPE NV – располагает собственной опытно-конструкторской базой, позволяющей выпускать продукцию, адаптированную к особенностям европейского и российского рынка. В 1993 году оно присоединилось к Европейскому лицензионному союзу EUROVENT, взяв на себя обязательство перед потребителями, что технические характеристики производимой в Японии продукции будут соответствовать европейским стандартам.

В 1994 году отделение DAIKIN EUROPE NV получило международный сертификат ISO 9001, подтверждающий соответствие высоким стандартам качества производства на всех его этапах, включая проектиро-



вание, выпуск отдельных комплектующих, сборку и тестирование готовой продукции.

Начиная с 1 января 1995 года на всей продукции корпорации, продаваемой в Европе, ставят символ CE (Conformity European), отражающий соответствие оборудования требованиям европейского стандарта электрической безопасности и электромагнитной совместимости.

С октября 1996 года по февраль 1998 года все предприятия, входящие в корпорацию DAIKIN, были сертифицированы согласно стандарту ISO 14001 (международному стандарту экологической безопасности). Он регламентирует систему природоохранных мероприятий, необходимых при планировании и осуществлении любой производственной деятельности.

6. Соответствие российским требованиям

Оборудование, импортируемое в Россию по официальным каналам, имеет на упаковочной коробке наклейку производителя «Предназначено для России» и сопровождается следующими регламентирующими документами:

- Сертификатом соответствия Минсвязи РФ № ОС/1-ОВ-4, который подтверждает возможность работы кондиционеров в помещении, где имеется **телекоммуникационное оборудование**.
- Сертификатом соответствия РосТеста № РОСС ВЕ.МГ01.В01587 (системы кондиционирования DAIKIN), который подтверждает соответствие кондиционеров требованиям Системы сертификации ГОСТ **государственных стандартов РФ**.
- Гигиеническим сертификатом Минздрава РФ № 50.РА.01.515.П003663.09.04, который разрешает использовать кондиционеры не только в жилых и общественных помещениях, но и **в медицинских учреждениях**.
- Персональным гарантийным талоном DAIKIN-DAICHI на русском языке, который подтверждает официальный канал поставки и **3-летнюю гарантию производителя**.





Почему DAIKIN-DAICHI?

7. География DAICHI

Стратегический маркетинг оборудования в России и странах СНГ осуществляет компания DAICHI с центральным офисом в Москве и региональными офисами в следующих городах: Санкт-Петербурге, Краснодаре, Сочи, Тольятти, Нижнем Новгороде, Уфе, Екатеринбурге, Новосибирске, Красноярске, Хабаровске, Владивостоке, Киеве, Алматы. При каждом из них имеется централизованный склад, который обеспечивает оперативность поставки оборудования, комплектующих и запасных частей с учётом периодического обновления номенклатуры климатической техники.

Полный комплекс услуг в области проектирования, монтажа и обслуживания климатической техники DAIKIN осуществляет дилерская сеть, которая складывается из авторизованных представителей и дилеров-партнёров. Каждая форма сотрудничества подтверждается соответствующим сертификатом.

Гарантийное и сервисное обслуживание наукоемкого и технологичного климатического оборудования DAIKIN осуществляется системой сервисных центров. Штат каждого сервисного центра укомплектован квалифицированными техническими специалистами, которым по плечу обслуживание кондиционеров DAIKIN любой сложности.

Компетентность такого специалиста подтверждается именным сертификатом DAICHI, выдаваемым после обучения и сдачи экзаменов в Учебном центре. Проверить сроки действия именного сертификата можно в сервисном центре дилера-партнёра или авторизованного представителя, а также на сайте www.daichi.ru. Эти сроки ограничены, поэтому каждому специалисту необходимо периодически проходить переподготовку в Учебном центре, что позволяет DAICHI поддерживать высокий уровень гарантийного и сервисного обслуживания климатической техники DAIKIN.

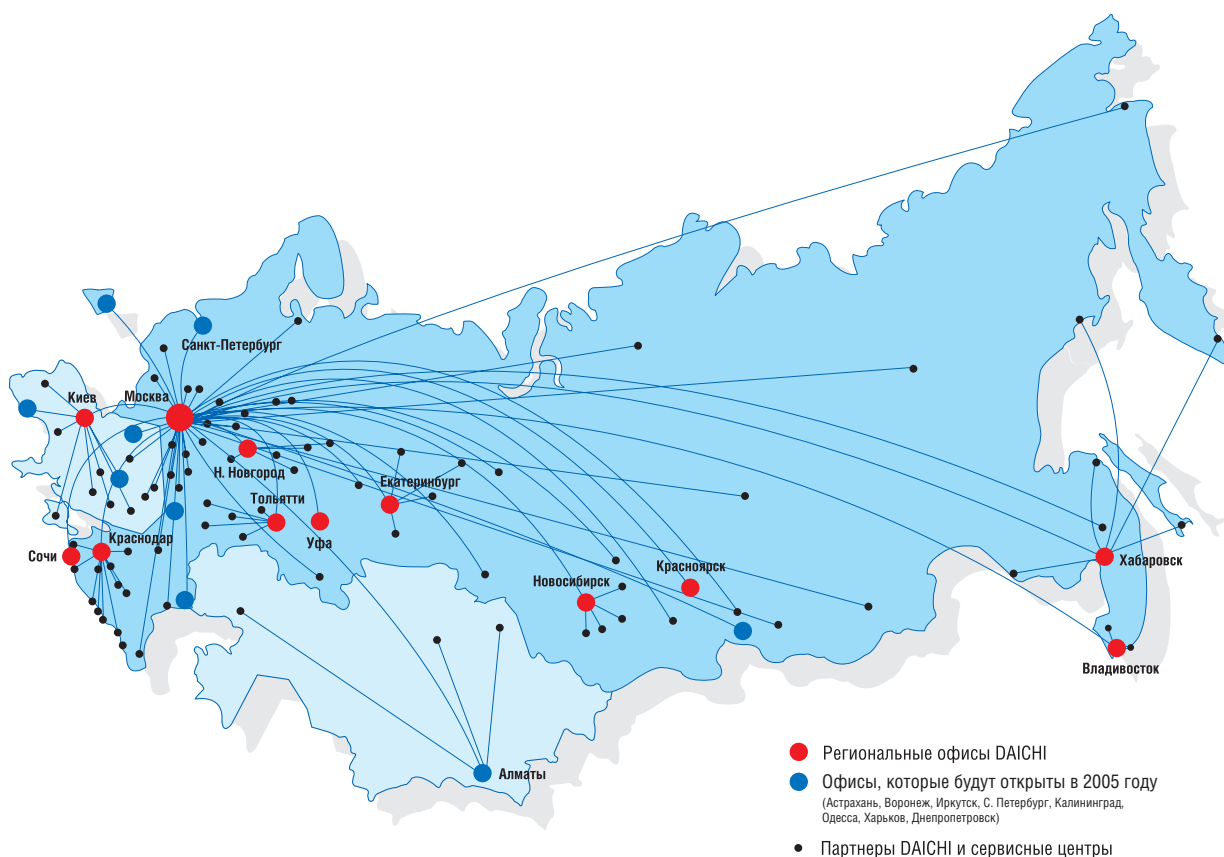



Центральная интеллектуальная система кондиционирования

VRV II

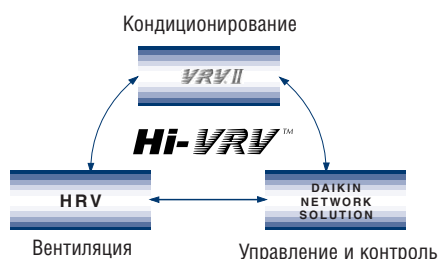

В последние годы конструкция большинства крупных зданий, таких как отели, банки и бизнес-центры, предусматривает значительную площадь остекления, что приводит к интенсивному нагреву помещений солнечными лучами. Борьба с этим можно только одним способом — с помощью соответствующих систем кондиционирования. Поэтому неудивительно, что всё чаще и чаще такие системы становятся неотъемлемой частью конструкции зданий и предусматриваются ещё на этапе разработки проекта.

Повсеместное применение электронной техники существенно увеличивает тепловую нагрузку, испытываемую помещениями, так что температура воздуха в них может превышать комфортный уровень даже зимой. Кроме того, потребность в охлаждении или нагреве воздуха значительно колеблется в течение суток в зависимости от численности персонала, находящегося в помещении. Именно поэтому владелец современной системы кондиционирования вправе ожидать от неё гораздо большего, чем просто охлаждение или нагрев воздуха.

Она должна удовлетворять следующим требованиям:

- низкое энергопотребление,
- лёгкость и простота монтажа,
- гибкость использования,
- высокая надёжность,
- «дружелюбие» по отношению к пользователю,
- совершенство управления.

В зданиях средних и крупных размеров все перечисленные требования могут быть достигнуты только путем централизованного управления вентиляцией и кондиционированием воздуха (Hi-VRV).

Система Hi-VRV корпорации DAIKIN отвечает всем вышеперечисленным требованиям, поддерживая дополнительно параметры микроклимата в помещениях с самой высокой точностью.

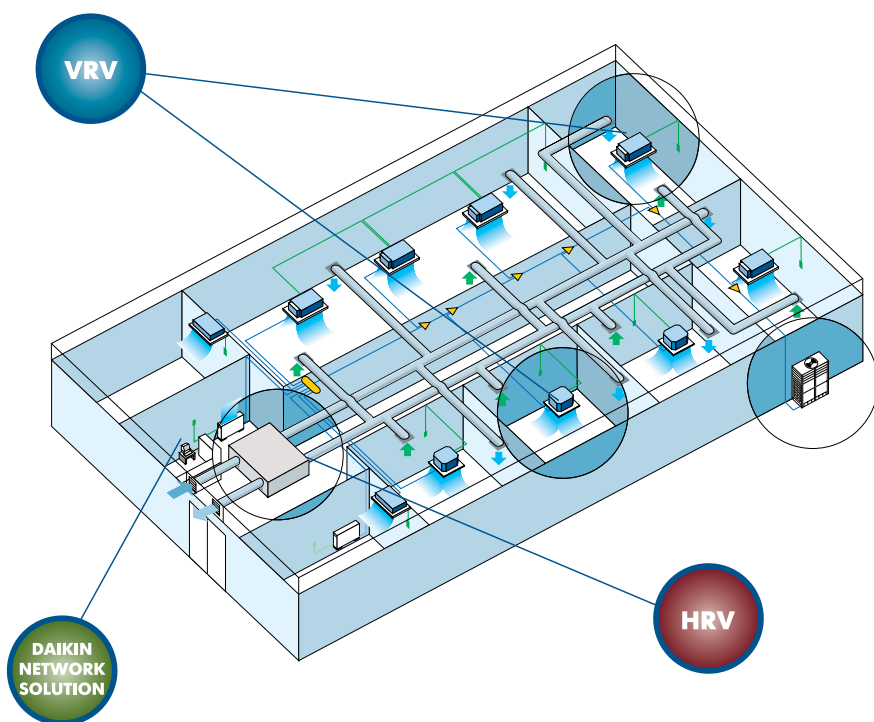

Intelligent Manager

Intelligent touch Controller

DMS-IF

BACnet Gateway

NEW

RXYSQ-M

Система кондиционирования мини VRV II-S (охлаждение/нагрев)



Мини VRV II-S – система кондиционирования, которая создана специально для обеспечения комфорта в небольшой группе помещений (до 9), и обладает всеми достоинствами центральной интеллектуальной системы кондиционирования VRV II. Она предназначена преимущественно для коттеджей, элитных апартаментов, престижных офисов, салонов различного назначения



Все основные достоинства VRV II сохранены

Компактный двухтрубный вариант хорошо известной системы кондиционирования с режимом *охлаждение-нагрев* предназначен для использования в широком диапазоне температуры атмосферного воздуха (от -20 °C до +46 °C). Уменьшенный объём оборудования несколько не снизил интеллектуальности системы и обеспечивает охлаждение помещений летом и нагрев зимой. Управлять работой блоков можно либо с компьютера или центрального пульта, удалённых от кондиционируемых помещений, либо с помощью индивидуальных пультов.

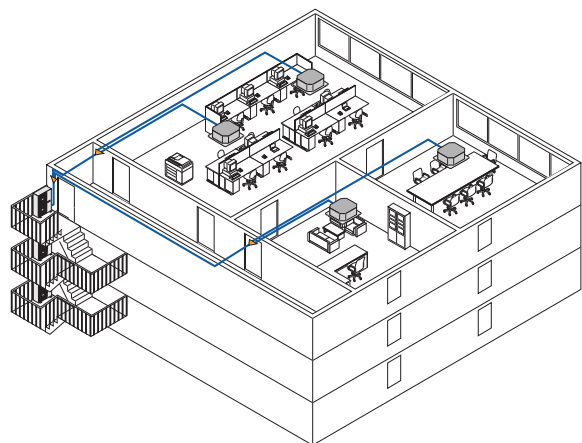

Широкий рабочий диапазон температур наружного воздуха

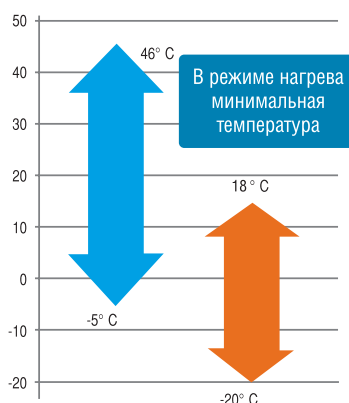

ВНУТРЕННИЕ БЛОКИ СИСТЕМЫ VRV II-S		20	25	32	40	50	63	80	100	125
Блок кассетного типа четырёхпоточный (600 x 600)	FXZQ	x	x	x	x	x				
Блок кассетного типа четырёхпоточный	FXFQ	x	x	x	x	x			x	x
Блок кассетного типа двухпоточный	FXCQ	x	x	x	x	x	x	x		x
Блок кассетного типа однопоточный	FXKQ		x	x	x		x			
Блок канального типа низконапорный	FXDQ-M	x	x							
Блок канального типа низконапорный (уменьшенной толщины)	FXDQ-N	x	x	x	x	x	x			
Блок канального типа средненапорный	FXSQ	x	x	x	x	x	x	x	x	x
Блок канального типа высоконапорный	FXMQ				x	x	x	x	x	x
Блок настенного типа	FXAQ	x	x	x	x	x	x			
Блок подпотолочного типа	FXHQ			x			x		x	
Блок напольного типа	FXLQ	x	x	x	x	x	x			
Блок напольного типа (встраиваемый)	FXNQ	x	x	x	x	x	x			

Наружные блоки

В системе VRV II-S предлагаются 3 модели наружных блоков холодопроизводительностью 11 кВт, 14 кВт и 16 кВт (4, 5 и 6 HP).

Основные достоинства:

- компактные размеры
- низкий уровень шума (от 42 дБА)
- высокая энергоэффективность
- 12 модельных рядов внутренних блоков (всего 70 моделей)
- до 9 внутренних блоков в одной системе

В наружных блоках системы Мини VRV II-S используются самые современные технические решения, повышающие энергоэффективность при компактности размеров:

- инверторная технология;
- спиральный компрессор с уникальным магнитоэлектрическим электродвигателем постоянного тока (патент DAIKIN). Он развивает более значительный крутящий момент по сравнению с традиционными электромагнитными двигателями постоянного и переменного тока при том же энергопотреблении. Сила притяжения постоянного магнита из неодима в 12 раз больше, чем широко распространённого ферритового магнита. Именно поэтому секрет повышения энергоэффективности кондиционера – в мощных магнитах из неодима;
- электродвигатель вентилятора постоянного тока характеризуется более высоким КПД по сравнению с двигателями переменного тока, в особенности при низких оборотах вентилятора;
- новейшая технология теплообменных процессов – ScE-мостовой контур и конструкция e-PASS – позволяют более полно использовать поверхность двухсекционного конденсатора;
- малозумный спиральный вентилятор с специальным профилем лопастей Aero Spiral Fan снижает турбулентность воздушного потока и тем самым сокращает потери на трение;
- датчик тока снижает расход электроэнергии, ограничивая её пиковое значение предварительно заданным уровнем.

Система управления

В системе VRV II-S могут быть использована широкая номенклатура оборудования системы управления и мониторинга основной системы VRV II.

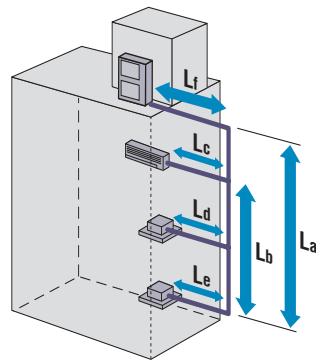

Длины, перепады	VRV II-S
Расстояние по вертикали между внутренними и наружными блоками: La	Max. 50 м
Расстояние между внутренними блоками: Lb	Max. 15 м
Общая длина трассы: La + Lc + Ld + Le + Lf	Max. 300 м
Общая длина трассы между внутренними и наружными блоками: La + Le + Lf	Max. 150 м
Длина трассы после разветвления: Lc	Max. 40 м

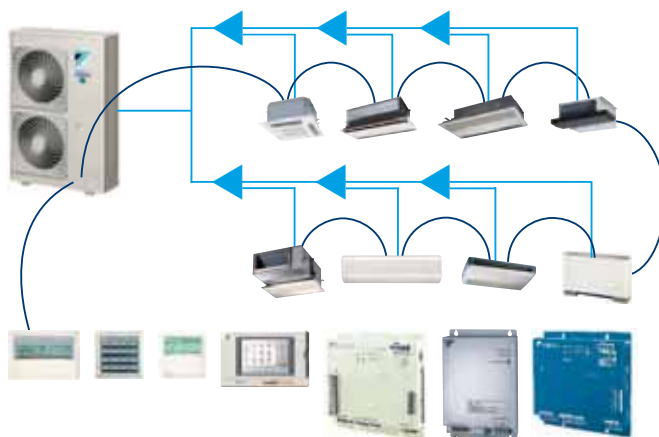

VRV II-S

ОХЛАЖДЕНИЕ / НАГРЕВ

МОДЕЛЬ		RXYSQ4M	RXYSQ5M	RXYSQ6M
Эквивалентная производительность	HP	4	5	6
Холодопроизводительность	кВт	11.2	14.0	15.5
Теплопроизводительность	кВт	12.5	16.0	18.0
Номинальная потребляемая мощность	Охлаждение	3.65	4.99	5.50
	Нагрев	3.82	4.47	5.21
Максимальное количество подключаемых внутренних блоков		6	8	9
Индексы производительности	Минимальный	50	62.5	75
	Максимальный	130	162.5	195
Энергоэффективность	Коэффициент EER (охлаждение)	3.33	3.04	3.05
	Коэффициент COP (нагрев)	3.50	3.87	3.75
Габаритные размеры	(В x Ш x Г)	мм 1345 x 900 x 320	1345 x 900 x 320	1345 x 900 x 320
Вес	кг	127	127	127
Материал корпуса		Гальванизированная листовая сталь с последующей окраской		
Цвет		Споровая кость		
Уровень звукового давления	дБА	51	52	54
Расход воздуха	Охлаждение / нагрев м³ / мин	104 / 107	104 / 107	110 / 109
Диапазон рабочих температур	Охлаждение	°C (по сух. терм) -5 ~ 46		
	Нагрев	°C (по влаж. терм) -20 ~ 15.5		
Хладагент		R410A		
Электропитание (V1)		В 1~, 50 Гц, 230 В		

ЦЕНА ОБОРУДОВАНИЯ (см. прим. на стр. 43)

Наружный блок	у.е.	7900	8800	9700
---------------	------	------	------	------

VRV II



Система VRV II была создана в 2003 г. корпорацией DAIKIN и побила все мировые рекорды по техническим характеристикам и потребительским качествам среди аналогичных систем других производителей.

Преимущества системы VRV II

- Максимальная холодопроизводительность в одной системе – 134 кВт, в одном модуле – 44 кВт.
- Максимальное количество внутренних блоков в одной системе – 40, в одном модуле – 20.
- Максимальное удаление внутреннего блока от наружного 150 м.
- Большая номенклатура наружных блоков (22 комбинации) в диапазоне холодопроизводительности от 14 до 134 кВт с шагом 6 кВт.
- Высокая энергоэффективность системы как в режиме охлаждения, так и нагрева. Коэффициент EER составляет от 3 до 3,5 при полной нагрузке и от 4 до 5,5 при частичной нагрузке.
- Нижний предел атмосферной температуры при работе в режиме нагрева –20 °С.
- Высокая безопасность эксплуатации определяется используемым хладагентом R410A, который не влияет на озоновый слой и безопасен для окружающих людей.
- Повышенная надежность системы:
 - работоспособность сохраняется даже в том случае, если один из компрессоров выходит из строя;
 - автоматический перезапуск системы при временном нарушении электропитания;
 - возможность ограничения потребляемой мощности для обеспечения работоспособности системы в условиях недостатка электроэнергии;
 - новая технология возврата и распределения масла обеспечивает стабильную работу системы при рекордных длинах труб.
- Невысокий уровень шума наружных блоков (от 54 дБА) при обычной эксплуатации с возможностью его снижения на 9 дБ в ночной период при одновременном снижении энергопотребления системой.
- Не требуется специальный фундамент: мощная рама позволяет устанавливать наружный блок на 4 опоры по углам.
- Возможен монтаж наружного блока в машинном зале с выбросом тёплого воздуха по воздуховоду.
- Установочная площадь наружных блоков существенно уменьшена.
- Модульный характер позволяет заменять одни блоки другими и добавлять новые блоки, постоянно расширяя возможности системы.
- Максимальное расстояние до 150 м от самого дальнего из внутренних блоков по отношению к наружному блоку.
- Самая современная система управления и мониторинга, обеспечивающая не только индикацию значения любого параметра, но и автоматизацию выполнения большинства функций, переходов от одной из них к другой, а также возможность интеграции в BMS.
- Комплексное решение кондиционирования и вентиляции возможно путём объединения с традиционной системой вентиляции или с приточно-вытяжной вентиляцией HRV, которое получило название Hi-VRV.

RXQ-M

VRV II Наружные блоки (только охлаждение)

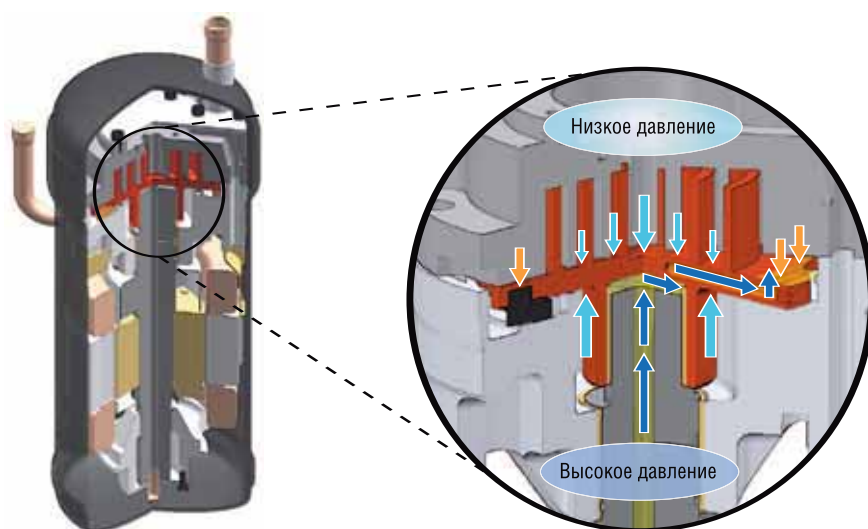

«Орбитальный» спиральный компрессор DAIKIN (G-scroll)

Новые положительные качества

- Эффективность работы компрессора повышена на 4% за счёт прецизионного изготовления спиралей, что снижает их осевые смещения и перегородки хладагента.
- Уровень шума снижен на 1 дБ поскольку новая система смазки создаёт гидравлическую «подушку» для подвижной спирали, снижая трение и обеспечивая плавность вращения.
- Снижен уровень вибраций за счёт тщательной балансировки ротора электродвигателя.
- Повышена надёжность, поскольку новый дифференциальный масляный насос создаёт постоянную циркуляцию масла даже при резких изменениях условий эксплуатации.

VRV II

ТОЛЬКО ОХЛАЖДЕНИЕ

МОДЕЛЬ		RXQ5M	RXQ8M	RXQ10M
Эквивалентная производительность	HP	5	8	10
Холодопроизводительность	кВт	14,0	22,4	28,0
Номинальная потребляемая мощность	кВт	3,79	6,97	9,00
Максимальное количество подключаемых внутренних блоков		8	13	16
Индексы производительности	Минимальный	62,5	100	125
	Максимальный	162,5	260	325
Энергоэффективность	Коэффициент EER (охлаждение)	3,69	3,21	3,11
Количество наружных блоков		1	1	1
Габаритные размеры	Высота	мм	1600	1600
	Ширина	мм	635	930
	Глубина	мм	765	765
Вес	кг	160	230	230
Уровень звукового давления	дБА	54	57	58
Расход воздуха	м³ / мин	75	175	180
Диапазон рабочих температур	°C (по сух. терм.)		-5~43	
Хладагент			R410A	
Электропитание (W1)	V		3~, 400 В, 50 Гц	

ЦЕНА ОБОРУДОВАНИЯ (см. прим. на стр. 43)

Наружный блок	у.е.	8900	13300	13700
---------------	------	------	-------	-------

RXYQ-M

VRV II Наружные блоки (охлаждение / нагрев)



18, 20HP



28, 30, 32HP



38, 40, 42HP



VRV II

ОХЛАЖДЕНИЕ / НАГРЕВ

МОДЕЛЬ		RXYQ5M	RXYQ8M	RXYQ10M	RXYQ12M	RXYQ14M	RXYQ16M
Номинальная холодопроизводительность	кВт	14.0	25.2	28.0	33.5	40.0	45.0
Номинальная теплопроизводительность	кВт	16.0	28.4	31.5	37.5	45.0	50.0
Потребляемая мощность	Охлаждение	3.78	6.93	7.80	9.32	13.4	16.0
	Нагрев	4.01	7.22	7.79	9.20	11.7	13.2
Энергоэффективность	Охлаждение (EER)	3.70	3.64	3.59	3.59	2.99	2.81
	Нагрев (COP)	3.99	3.93	4.04	4.08	3.85	3.79
Габаритные размеры	Высота	мм	1600	1600	1600	1600	1600
	Ширина	мм	635	930	930	1240	1240
	Глубина	мм	765	765	765	765	765
Вес	кг	160	230	230	260	300	300
Уровень звукового давления	дБА	54	57	58	60	60	60
Расход воздуха	м³ / мин	75	175	180	210	210	210
Диапазон рабочих температур	Охлаждение	°C (по сух. терм.) -5~43					
	Нагрев	°C (по влажн. терм.) -20~15.5					
Хладагент		R410A					
Электропитание (V1)	В	3~, 50 Гц, 380-415 В					

ЦЕНА ОБОРУДОВАНИЯ (см. прим. на стр. 43)

Наружный блок	у.е.	9300	13700	14600	17600	20500	23400
---------------	------	------	-------	-------	-------	-------	-------

VRV II

ОХЛАЖДЕНИЕ / НАГРЕВ

МОДЕЛЬ RXYQ-M		5	8	10	12	14	16	18	20	22	24	26	28	30	32	34	36	38	40	42	44	46	48	
Модули	RXYQ5M	1																						
	RXYQ8M		1					1																
	RXYQ10M			1				1	2	1	1	1				2	2	1	1	1				
	RXYQ12M				1					1			1									1		
	RXYQ14M					1					1				1		1						1	
	RXYQ16M						1						1	1	1	2	1	1	1	1	2	2	2	3
Индекс производительности наружного блока	HP	5	8	10	12	14	16	18	20	22	24	26	28	30	32	34	36	38	40	42	44	46	48	
Количество наружных блоков		1	1	1	1	1	1	2	2	2	2	2	2	2	2	3	3	3	3	3	3	3	3	
Номинальная холодопроизводительность	кВт	14.0	25.2	28.0	33.5	40.0	45.0	50.4	56.0	61.5	68.0	72.5	78.0	84.5	89.0	96.0	101	106	113	117	123	129	134	
Номинальная теплопроизводительность	кВт	16.0	28.4	31.5	37.5	45.0	50.0	56.5	63.0	69.0	76.5	81.5	87.5	95.0	100	108	113	119	127	132	138	145	150	
Потребляемая мощность	Охлаждение	3.78	6.93	7.80	9.32	13.4	16.00	16.00	18.00	19.60	23.30	24.60	26.20	29.90	31.20	32.30	33.60	35.20	38.90	40.20	41.80	45.50	46.90	
	Нагрев	4.01	7.22	7.79	9.20	11.70	13.2	16.20	18.60	20.10	22.20	23.30	24.80	26.90	28.10	31.50	32.60	34.10	36.20	37.40	38.80	40.90	42.10	
Минимальная сумма индексов		62.5	100	125	150	175	200	225	250	275	300	325	350	375	400	425	450	475	500	525	550	575	600	
Максимальная сумма индексов		162.5	260	325	390	455	520	585	650	715	780	845	910	975	1040	1105	1170	1235	1300	1365	1430	1495	1560	
Энергоэффективность	Охлаждение (EER)	3.70	3.64	3.59	3.59	2.99	2.81	3.15	3.11	3.14	2.92	2.95	2.98	2.83	2.85	2.97	3.01	3.01	2.90	2.91	2.94	2.84	2.86	
	Нагрев (COP)	3.99	3.93	4.04	4.08	3.85	3.79	3.49	3.39	3.43	3.45	3.50	3.53	3.53	3.56	3.43	3.47	3.49	3.51	3.53	3.56	3.55	3.56	
Габаритные размеры	Высота	мм	1600	1600	1600	1600	1600	1600	1600	1600	1600	1600	1600	1600	1600	1600	1600	1600	1600	1600	1600	1600	1600	1600
	Ширина	мм	635	930	930	1240	1240	1240	1860	1860	2170	2170	2170	2480	2480	2480	3100	3100	3410	3410	3410	3720	3720	3720
	Глубина	мм	765	765	765	765	765	765	765	765	765	765	765	765	765	765	765	765	765	765	765	765	765	765
Вес	кг	160	230	230	260	300	300	460	460	490	530	530	560	600	600	760	760	790	830	830	860	900	900	
Максимальное количество подключаемых внутренних блоков		8	13	16	19	20	20	20	20	22	32	32	32	32	32	34	36	38	40	40	40	40	40	

ИНВЕРТОРНЫЕ НАРУЖНЫЕ БЛОКИ СИСТЕМЫ VRV II

ОХЛАЖДЕНИЕ / НАГРЕВ	Производительность, кВт		Площадь помещения H=2,7м кв.м	Розничная цена, у.е.	
	охлаждение	нагрев		за блок	за комплект
RXYQ5M	14	16	до 150	9300	
RXYQ8M	22,4	25	до 250	13700	
RXYQ10M	28,8	31,5	до 300	14600	
RXYQ12M	33,5	37,5	до 350	17600	
RXYQ14M	40	45	до 400	20500	
RXYQ16M	44,5	50	до 450	23400	
RXYQ18M	50,4	56,5	до 500		28300
RXYQ8M				13700	
RXYQ10M				14600	
RXYQ20M	56	63	до 550		29200
RXYQ10M				14600	
RXYQ10M				14600	
RXYQ22M	61,5	69	до 600		32200
RXYQ10M				14600	
RXYQ12M				17600	
RXYQ24M	68	76,5	до 700		35100
RXYQ10M				14600	
RXYQ14M				20500	
RXYQ26M	72,5	81,5	до 720		38000
RXYQ10M				14600	
RXYQ16M				23400	
RXYQ28M	78	87,5	до 780		41000
RXYQ12M				17600	
RXYQ16M				23400	
RXYQ30M	84,5	95	до 840		43900
RXYQ14M				20500	
RXYQ16M				23400	
RXYQ32M	89	100	до 900		46800
RXYQ16M				23400	
RXYQ16M				23400	
RXYQ34M	96	108	до 950		49700
RXYQ10M				14600	
RXYQ10M				14600	
RXYQ14M				20500	
RXYQ36M	100,5	113	до 1000		52600
RXYQ10M				14600	
RXYQ10M				14600	
RXYQ16M				23400	
RXYQ38M	106	119	до 1050		52600
RXYQ10M				14600	
RXYQ12M				17600	
RXYQ16M				23400	
RXYQ40M	112,5	126,5	до 1125		58500
RXYQ10M				14600	
RXYQ14M				20500	
RXYQ16M				23400	
RXYQ42M	117	131,5	до 1170		61400
RXYQ10M				14600	
RXYQ16M				23400	
RXYQ16M				23400	
RXYQ44M	122,5	137,5	до 1225		64400
RXYQ12M				17600	
RXYQ16M				23400	
RXYQ16M				23400	
RXYQ46M	128	145	до 1280		67300
RXYQ14M				20500	
RXYQ16M				23400	
RXYQ16M				23400	
RXYQ48M	133,5	150	до 1335		70200
RXYQ16M				23400	
RXYQ16M				23400	
RXYQ16M				23400	

Дополнительное оборудование

KPC19-26				55	
KJB111A				25	
РЕФНЕТЫ-разветвители для 2-трубной системы					
KHRQ22M20T				115	
KHRQ22M29T				120	
KHRQ22M64T				150	
KHRQ22M75T				200	
РЕФНЕТЫ-коллекторы для 2-трубной системы					
KHRQ22M29H				190	
KHRQ22M64H				280	
KHRQ22M75H				300	
РЕФНЕТ-разветвитель для 2-х модулей					
BHFQ22M90				120	
РЕФНЕТ-разветвитель для 3-х модулей					
BHFQ22M135				250	

REYQ-M

VRV II Наружные блоки (с рекуперацией тепла)



22, 24, 26HP



34, 36HP



44, 46, 48HP



VRV II

ОДНОВРЕМЕННЫЕ НАГРЕВ И ОХЛАЖДЕНИЕ

МОДЕЛЬ			REYQ8M	REYQ10M	REYQ12M	REYQ14M	REYQ16M
Номинальная холодопроизводительность	кВт		22.4	28.0	33.5	40.0	44.5
Номинальная теплопроизводительность	кВт		25.0	31.5	37.5	45.0	50.0
Потребляемая мощность	Охлаждение	кВт	6.97	9.00	10.60	14.24	15.60
	Нагрев	кВт	6.89	9.31	10.80	12.90	14.00
Коэффициент энергоэффективности	Охлаждение (EER)		3.21	3.11	3.16	2.81	2.85
	Нагрев (COP)		3.63	3.38	3.47	3.49	3.57
Размеры	Высота	мм	1600	1600	1600	1600	1600
	Ширина	мм	930	930	1240	1240	1240
	Глубина	мм	765	765	765	765	765
Вес	кг	245	245	295	340	340	
Уровень звукового давления	дБА	57	58	60	60	60	
Расход воздуха	м³ / ч	175	180	210	210	210	
Диапазон рабочих температур	Охлаждение	°C (по сух. терм.)	-5~43				
	Нагрев	°C (по влажн. терм.)	-20~15.5				
Хладагент		R410A					
Электропитание (V1)	В	3-, 50 Гц, 380-415 В					

ЦЕНА ОБОРУДОВАНИЯ (см. прим. на стр. 43)

Наружный блок	у.е.	18300	19000	22600	26400	30300
---------------	------	-------	-------	-------	-------	-------

VRV II

ОДНОВРЕМЕННЫЕ НАГРЕВ И ОХЛАЖДЕНИЕ

МОДЕЛЬ REYQ-M			8	10	12	14	16	18	20	22	24	26	28	30	32	34	36	38	40	42	44	46	48	
Модули	REYQ8M		1				1																	
	REYQ10M			1				1	2	1	1	1				2	2	1	1	1				
	REYQ12M				1						1		1					1				1		
	REYQ14M					1						1	1	1	1	1	1	1	1	1	1	1	1	1
	REYQ16M						1					1	1	1	2	2	1	1	1	2	2	2	2	3
Индекс производительности наружного блока	HP		8	10	12	14	16	18	20	22	24	26	28	30	32	34	36	38	40	42	44	46	48	
Количество наружных блоков			1	1	1	1	1	2	2	2	2	2	2	2	2	3	3	3	3	3	3	3	3	
Минимальная сумма индексов			100	125	150	175	200	225	250	275	300	325	350	375	400	425	450	475	500	525	550	575	600	
Максимальная сумма индексов			260	325	390	455	520	585	650	715	780	845	910	975	1040	1105	1170	1235	1300	1365	1430	1495	1560	
Номинальная холодопроизводительность	кВт		22.4	28.0	33.5	40.0	44.5	50.4	56.0	61.5	68.0	72.5	78.0	84.5	89.0	96.0	101	106	113	117	123	129	134	
Номинальная теплопроизводительность	кВт		25.0	31.5	37.5	45.0	50.0	56.5	63.0	69.0	76.5	81.5	87.5	95.0	100	108	113	119	127	132	138	145	150	
Потребляемая мощность	Охлаждение	кВт	6.97	9.00	10.60	14.24	15.60	16.00	18.00	19.60	23.30	24.60	26.20	29.90	31.20	32.30	33.60	35.20	36.20	38.90	40.20	41.80	45.50	46.90
	Нагрев	кВт	6.89	9.31	10.80	12.90	14.00	16.20	18.60	20.10	22.20	23.30	24.80	26.90	28.10	31.50	32.60	34.10	36.20	37.40	38.80	40.90	42.10	
Коэффициент энергоэффективности	Охлаждение (EER)		3.21	3.11	3.16	2.81	2.85	3.15	3.11	3.14	2.92	2.95	2.98	2.83	2.85	2.97	3.01	3.01	2.90	2.91	2.94	2.84	2.86	
	Нагрев (COP)		3.63	3.38	3.47	3.49	3.57	3.49	3.39	3.43	3.44	3.50	3.53	3.53	3.56	3.43	3.47	3.49	3.51	3.53	3.56	3.55	3.56	
Габаритные размеры	Высота	мм	1600	1600	1600	1600	1600	1600	1600	1600	1600	1600	1600	1600	1600	1600	1600	1600	1600	1600	1600	1600	1600	
	Ширина	мм	930	930	1240	1240	1240	1860	1860	2170	2170	2170	2480	2480	2480	3100	3100	3410	3410	3410	3720	3720	3720	
	Глубина	мм	765	765	765	765	765	765	765	765	765	765	765	765	765	765	765	765	765	765	765	765	765	
Вес	кг	245	245	295	340	340	490	490	540	585	585	635	680	680	830	830	880	925	925	975	1020	1020		
Максимальное количество подключаемых внутренних блоков			13	16	19	20	20	20	20	22	32	32	32	32	32	34	36	38	40	40	40	40	40	

ИНВЕРТОРНЫЕ НАРУЖНЫЕ БЛОКИ СИСТЕМЫ VRV II

ОХЛАЖДЕНИЕ / НАГРЕВ	Производительность, кВт		Площадь помещения Н=2,7м кв.м	Розничная цена, у.е.	
	Охлаждение	Нагрев		за блок	за комплект
REYQ8M	22,4	25	до 250	18300	
REYQ10M	28,8	31,5	до 300	19000	
REYQ12M	33,5	37,5	до 350	22600	
REYQ14M	40	45	до 400	26400	
REYQ16M	44,5	50	до 450	30300	
REYQ18M	50,4	56,5	до 500		37300
REYQ8M				18300	
REYQ10M				19000	
REYQ20M	56	63	до 550		38000
REYQ10M				19000	
REYQ10M				19000	
REYQ22M	61,5	69	до 600		41600
REYQ10M				19000	
REYQ12M				22600	
REYQ24M	68	76,5	до 700		45400
REYQ10M				19000	
REYQ14M				26400	
REYQ26M	72,5	81,5	до 720		49300
REYQ10M				19000	
REYQ16M				30300	
REYQ28M	78	87,5	до 780		52900
REYQ12M				22600	
REYQ16M				30300	
REYQ30M	84,5	95	до 840		56700
REYQ14M				26400	
REYQ16M				30300	
REYQ32M	89	100	до 900		60600
REYQ16M				30300	
REYQ16M				30300	
REYQ34	96	108	до 950		64400
REYQ10M				19000	
REYQ10M				19000	
REYQ14M				26400	
REYQ36	100,5	113	до 1000		68300
REYQ10M				19000	
REYQ10M				19000	
REYQ16M				30300	
REYQ38	106	119	до 1050		71900
REYQ10M				19000	
REYQ12M				22600	
REYQ16M				30300	
REYQ40	112,5	126,5	до 1125		75700
REYQ10M				19000	
REYQ14M				26400	
REYQ16M				30300	
REYQ42	117	131,5	до 1170		79600
REYQ10M				19000	
REYQ16M				30300	
REYQ16M				30300	
REYQ44	122,5	137,5	до 1225		83200
REYQ12M				22600	
REYQ16M				30300	
REYQ16M				30300	
REYQ46	128	145	до 1280		87000
REYQ14M				26400	
REYQ16M				30300	
REYQ16M				30300	
REYQ48	133,5	150	до 1335		90900
REYQ16M				30300	
REYQ16M				30300	
REYQ16M				30300	
BS блок					
BSVQ100M				660	
BSVQ160M				1030	
BSVQ250M				1900	
Дополнительное оборудование					
KRC19-26				55	
KJВ111А				25	
РЕФНЕТы-разветвители для 3-трубной системы					
KHRQ23M20T				130	
KHRQ23M29T				150	
KHRQ23M64T				240	
KHRQ23M75T				330	
РЕФНЕТы-коллекторы для 3-трубной системы					
KHRQ23M29H				270	
KHRQ23M64H				325	
KHRQ23M75H				450	
РЕФНЕТ-разветвитель для 2-х модулей					
BHFQ23M90				240	
РЕФНЕТ-разветвитель для 3-х модулей					
BHFQ23M135				490	

RWEYQ-M *VRV II*

Наружный блок системы кондиционирования с водяным контуром и рекуперацией тепла



- Центральная интеллектуальная система кондиционирования VRVII-W с водяным контуром – новое направление развития систем кондиционирования для коттеджей и высотных зданий.
- Всепогодная круглогодичная система VRV II-W с водяным контуром на самом эффективном хладагенте R410A.
- Тепло и холод круглый год одновременно в любых помещениях с индивидуальным регулированием температуры. Тепло, удаляемое из охлаждаемых помещений, используется для отопления других помещений. От 28 до 100 кВт холодопроизводительности в едином контуре циркуляции хладагента, включающим до 32 внутренних блоков.
- Высокоэффективная система с рекордно низким потреблением электроэнергии, значение EER=4,5 самое высокое в отрасли.
- Огромный выбор (75 вариантов) внутренних блоков различного дизайна и производительности для использования в помещениях различного назначения. Оборудование имеет компактные размеры и легко размещается в здании, не требует специальных помещений.
- Водяной контур позволяет использовать оборудование VRV II-W при любых длинах трасс в здании.
- Самая современная центральная система управления и мониторинга.

Intelligent Controller

Intelligent Manager

BACnet Gateway

DMS-IF

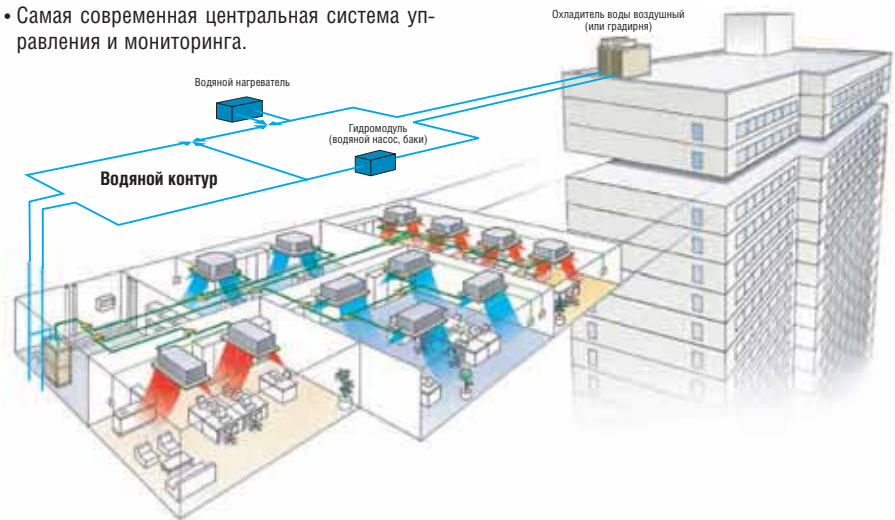

VRV II

ОДНОВРЕМЕННЫЕ НАГРЕВ И ОХЛАЖДЕНИЕ

МОДЕЛЬ			RWEYQ10M	RWEYQ20M	RWEYQ30M
Индекс производительности наружного блока	HP		10	20	30
Номинальная холодопроизводительность	кВт		27.3	54.6	81.9
Номинальная теплопроизводительность	кВт		31.5	63.0	94.5
Потребляемая мощность	Охлаждение	кВт	6.03	18.10	18.10
	Нагрев	кВт	6.05	12.10	18.20
Коэффициент энергоэффективности	Охлаждение (EER)		4.53	3.02	4.52
	Нагрев (COP)		5.21	5.21	5.19
Габаритные размеры	Высота	мм	1000	1000	1000
	Ширина	мм	780	780 x 2	780 x 3
	Глубина	мм	560	560	560
Вес	кг		150	300	450
Уровень звукового давления	дБА		50	*	*
Диапазон рабочих температур по воде	Охлаждение	°C		10 ~ 45	
	Нагрев	°C		10 ~ 45	
Хладагент			R410A		
Электропитание (V1)	В		3-, 50 Гц 380-415 В		

ЦЕНА ОБОРУДОВАНИЯ (см. прим. на стр. 43)

Наружный блок	у.е.	22700	45400	68100
---------------	------	-------	-------	-------

* Информация на момент публикации отсутствует.



FXZQ-M

Блоки кассетного типа четырёхпоточные (600x600)

FXZQ-M



- Монтаж блока с новым компактным дизайном путём замещения модуля подвесного потолка стандартного размера 600x600 мм.
- Привлекательный внешний вид белоснежной декоративной панели.
- Тихая работа блока с уровнем шума 25 дБА.
- Режим автоматического синхронного качания горизонтальных заслонок для создания оптимальной циркуляции воздуха по всему помещению.
- Возможность фиксации воздушной заслонки в одной из 5 позиций с управлением от инфракрасного пульта (угол качания от 0 до 60°).

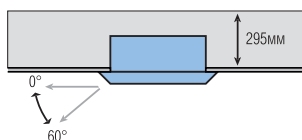

- Подача воздушного потока возможна одновременно в двух, трёх или четырёх направлениях. Так, при установке блока в углу помещения достаточно двух или трёх направлений.
- Простота обслуживания кондиционера за счёт непосредственного доступа к элементам конструкции после снятия декоративной панели.
- Насос дренажной системы для подъёма конденсата на высоту 500 мм (входит в стандартную комплектацию).

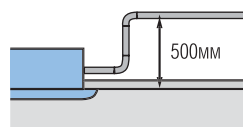

2 направления
потока



4 направления
потока

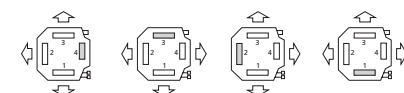

3 направления потока

VRV II

ОХЛАЖДЕНИЕ / НАГРЕВ

ВНУТРЕННИЙ БЛОК		FXZQ20M	FXZQ25M	FXZQ32M	FXZQ40M	FXZQ50M
Холодопроизводительность	кВт	2.2	2.8	3.6	4.5	5.6
Теплопроизводительность	кВт	2.5	3.2	4.0	5.0	6.3
Потребляемая мощность	Охлаждение	Вт	73	73	76	89
	Нагрев	Вт	64	64	68	80
Расход воздуха	Макс. / мин.	м³ / мин	30 / 25	30 / 25	32 / 26	36 / 28
Уровень звукового давления	Макс. / мин.	дБА	47	47	49	53
Хладагент		R410A				
Электроснабжение (V1)	В	1~ 50 Гц 220-240 В				
Габаритные размеры	(В x Ш x Г)	мм 286 x 575 x 575				
Вес	кг	18				
ДЕКОРАТИВНАЯ ПАНЕЛЬ		BYFQ60B	BYFQ60B	BYFQ60B	BYFQ60B	BYFQ60B
Габаритные размеры	(В x Ш x Г)	мм 55 x 700 x 700				
Вес	кг	2.7				

ЦЕНА ОБОРУДОВАНИЯ (см. прим. на стр. 43)

		у.е.	у.е.	у.е.	у.е.	у.е.
Внутренний блок		1750	1800	1920	2000	2050
Декоративная панель	BYFQ60B	530	530	530	530	530
ИТОГО	у.е.	2280	2330	2450	2530	2580

Дополнительное оборудование

Пульт управления		у.е.	у.е.
проводной	BRC1D52		100
инфракрасный (только охл.)	BRC7E531		200
инфракрасный (охл. / нагрев)	BRC7E530		200



FXFQ-M

Блоки кассетного типа четырёхпоточные

FXFQ80,100,125M

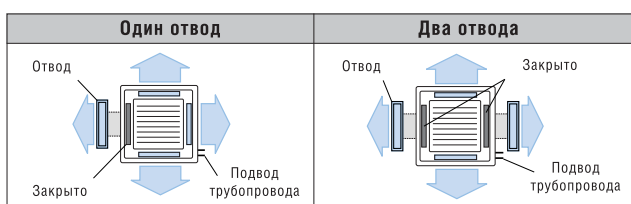

- Встраивание в подвесной потолок с высотой пространства от 240 мм для моделей FXFQ 20 – FXFQ 63 до 298 мм для моделей FXFQ 80 – FXFQ 125 за счёт небольшой толщины блока.
- Сохранение эффективности воздухораспределения при высоте потолка помещения до 4,2 м с помощью функции высоких потолков (для моделей FXFQ 80 – FXFQ 125).
- Тихая работа блока с уровнем шума 28 дБА.
- Насос дренажной системы для подъёма конденсата на высоту до 750 мм (входит в стандартную комплектацию).

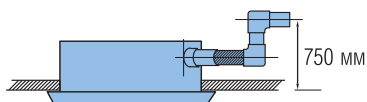

- Подача воздушного потока одновременно в двух, трёх или четырёх направлениях.
- Возможность подсоединения одного или двух воздухопроводов для подачи в соседнее помещение.
- Три режима автоматического качания воздушных заслонок: стандартный, равномерного воздухораспределения (без сквозняков) и препятствующий загрязнению потолка.



Удобство обслуживания

- Простота чистки панели и фильтра.
- Возможность разворота декоративной панели на 90°.
- Продолжительность работы теплообменника без обслуживания – до трёх лет.

VRV II

ОХЛАЖДЕНИЕ / НАГРЕВ

МОДЕЛЬ		FXFQ20M	FXFQ25M	FXFQ32M	FXFQ40M	FXFQ50M	FXFQ63M	FXFQ80M	FXFQ100M	FXFQ125M	
Холодопроизводительность	кВт	2.2	2.8	3.6	4.5	5.6	7.1	9.0	11.2	14.0	
Теплопроизводительность	кВт	2.5	3.2	4.0	5.0	6.3	8.0	10.0	12.5	16.0	
Потребляемая мощность	Охлаждение	Вт	90	90	97	106	118	173	184	230	
	Нагрев	Вт	75	75	75	82	90	101	159	169	215
Расход воздуха	Макс. / мин.	м³ / мин	13 / 10	13 / 10	13 / 10	14 / 10	16 / 11	18 / 14	28 / 20	28 / 21	31 / 24
Уровень звукового давления	Макс. / мин.	дБА	31 / 28	31 / 28	31 / 28	32 / 28	33 / 28	34 / 29	38 / 32	40 / 33	45 / 36
Хладагент		R410A									
Электроснабжение (V1)	В	1~, 50 Гц, 230 В									
Габаритные размеры	(В x Ш x Г)	230 x 840 x 840						288 x 840 x 840			
Вес	кг	24						28			
ДЕКОРАТИВНАЯ ПАНЕЛЬ		BYC125K	BYC125K	BYC125K	BYC125K	BYC125K	BYC125K	BYC125K	BYC125K	BYC125K	
Габаритные размеры	(В x Ш x Г)	40 x 950 x 950									
Вес	кг	5									

ЦЕНА ОБОРУДОВАНИЯ (см. прим. на стр. 43)

	у.е.	1950	2000	2070	2135	2170	2210	2550	2600	2670
Внутренний блок	у.е.									
Декоративная панель	BYC125K	у.е.	530	530	530	530	530	530	530	530
ИТОГО	у.е.	2480	2530	2600	2665	2700	2740	3080	3130	3200

Дополнительное оборудование

Пульт управления		у.е.	
проводной	BRC1D52	у.е.	100
инфракрасный (только охл.)	BRC7C513	у.е.	170
инфракрасный (охл. / нагрев)	BRC7C512	у.е.	170



FXCQ-M

Блоки кассетного типа двухпоточные

FXCQ20,25,32M



- Встраивание в подвесной потолок с высотой пространства от 350 мм за счёт компактности конструкции блока.
- Малая ширина всех моделей – 600 мм.
- Воздухоочистительный фильтр с увеличенным сроком службы (входит в стандартную комплектацию).

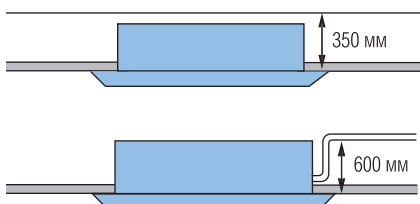

- Тихая работа блока с уровнем шума 28 дБА.
- Насос дренажной системы для подъёма конденсата на высоту до 600 мм (входит в стандартную комплектацию).
- Механизм автоматического синхронного качания горизонтальных заслонок для создания равномерного температурного фона и оптимальной циркуляции воздуха в помещении, а также для предотвращения загрязнения потолка.



VRV II

ОХЛАЖДЕНИЕ / НАГРЕВ

МОДЕЛЬ		FXCQ20M	FXCQ25M	FXCQ32M	FXCQ40M	FXCQ50M	FXCQ63M	FXCQ80M	FXCQ125M	
Холодопроизводительность	кВт	2.2	2.8	3.6	4.5	5.6	7.1	9.0	14.0	
Теплопроизводительность	кВт	2.5	3.2	4.0	5.0	6.3	8.0	10.0	16.0	
Потребляемая мощность	Охлаждение	Вт	77	92	130	130	161	209	256	
	Нагрев	Вт	44	59	59	97	97	126	176	
Расход воздуха	Макс. / мин.	м ³ / мин	7 / 5	9 / 6.5	9 / 6.5	12 / 9	12 / 9	16.5 / 13	26 / 21	
Уровень звукового давления	Макс. / мин.	дБА	33 / 28	35 / 29	35 / 29	35.5 / 30.5	35.5 / 30.5	38 / 33	40 / 35	
Хладагент		R410A								
Электроснабжение (V1)	В	1~50 Гц, 230 В								
Габаритные размеры	(В x Ш x Г)	305 x 780 x 600			305 x 995 x 600		305 x 1180 x 600		305 x 1670 x 600	
Вес	кг	26			31		32		35	
ДЕКОРАТИВНАЯ ПАНЕЛЬ		BYBC32G	BYBC32G	BYBC32G	BYBC50G	BYBC50G	BYBC63G	BYBC125G	BYBC125G	
Габаритные размеры	(В x Ш x Г)	53 x 1030 x 680			53 x 1245 x 680		53 x 1430 x 680		53 x 1920 x 680	
Вес	кг	8			8.5		9.5		12	

ЦЕНА ОБОРУДОВАНИЯ (см. прим. на стр. 43)

Внутренний блок	у.е.	2150	2200	2280	2350	2390	2430	2900	3100
Декоративная панель	BYBC-G	у.е.	420	420	420	520	520	600	675
ИТОГО	у.е.	2570	2620	2700	2870	2910	3030	3575	3775

Дополнительное оборудование

Пульт управления	проводной	BRC1D52	у.е.	100
	инфракрасный (только охл.)	BRC7C67	у.е.	330
	инфракрасный (охл. / нагрев)	BRC7C62	у.е.	300



FXDQ-M

Блоки канального типа низконапорные

FXDQ20,25M



- Очень компактные размеры (толщина 230 мм и ширина 652 мм) специально подобраны для установки в гостиницах.
- Блок быстро и просто монтируется в пространстве за подшивным (подвесным) потолком.
- Воздухозабор возможен с нижней или с задней стороны блока.
- Воздухоочистительный фильтр с увеличенным сроком службы (входит в стандартную комплектацию).
- Низкий уровень шума (от 32 дБА).
- Слив конденсата из поддона возможен слева или справа.

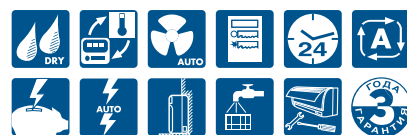
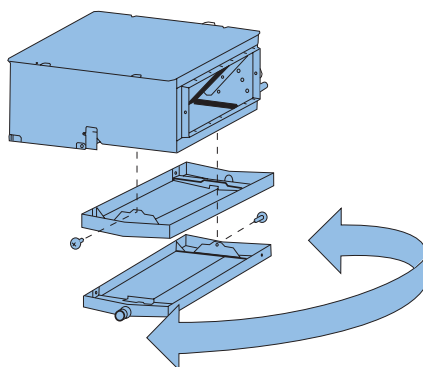

VRV II

ОХЛАЖДЕНИЕ / НАГРЕВ

МОДЕЛЬ		FXDQ20M	FXDQ25M
Холодопроизводительность	кВт	2.2	2.8
Теплопроизводительность	кВт	2.5	3.2
Потребляемая мощность	Охлаждение	Вт	50
	Нагрев	Вт	50
Расход воздуха	Макс. / мин. м ³ / мин	6.7 / 5.2	7.4 / 5.8
Уровень звукового давления	Макс. / мин. дБА		37 / 32
Хладагент		R410A	
Электропитание (V1)	В	1~, 50 Гц, 230 В	
Габаритные размеры (В x Ш x Г)	мм	230 x 502 x 652	
Вес	кг	17	

ЦЕНА ОБОРУДОВАНИЯ (см. прим. на стр. 43)

Внутренний блок	у.е.	1150	1170
-----------------	------	------	------

Дополнительное оборудование

Пульт управления	проводной	BRC1D52	у.е.	100
	инфракрасный (только охл.)	BRC4C64	у.е.	360
	инфракрасный (охл. / нагрев)	BRC4C62	у.е.	300



NEW

FXDQ-N

Блоки канального типа низконапорные (уменьшенной толщины)

FXDQ20-50N



- Сверхкомпактные размеры (толщина всего 200 мм и ширина 652 мм) позволяют монтировать в гостиницах с пространством между потолком и перекрытием от 240 мм.

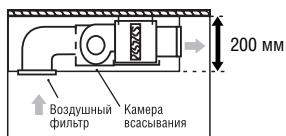
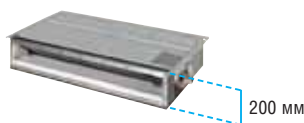

- Воздухозабор возможен с нижней или с задней стороны блока.
- Уровень статического давления до 44 Па.
- Низкий уровень шума (от 29 дБА).
- Слив конденсата из поддона возможен слева или справа.
- Насос дренажной системы для подъема конденсата на высоту 750 мм (входит в стандартную комплектацию).

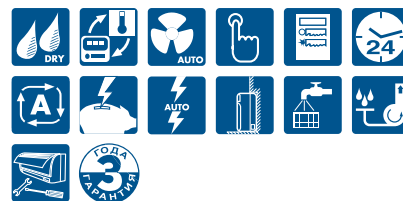
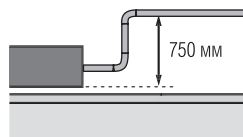

VRV II

ОХЛАЖДЕНИЕ / НАГРЕВ

МОДЕЛЬ		FXDQ20N	FXDQ25N	FXDQ32N	FXDQ40N	FXDQ50N	FXDQ63N	
Холодопроизводительность	кВт	2.2	2.8	3.6	4.5	5.6	7.1	
Теплопроизводительность	кВт	2.5	3.2	4.0	5.0	6.3	8.0	
Потребляемая мощность	Охлаждение	Вт	150	150	160	165	181	
	Нагрев	Вт	137	137	147	152	168	
Расход воздуха	Макс. / мин.	м ³ / мин	9.5 / 7.5	9.5 / 7.5	10.5 / 8.5	10.5 / 8.5	12.5 / 10.0	
Уровень звукового давления	Макс. / мин.	дБА	33 / 29	33 / 29	33 / 29	34 / 30	35 / 31	
Хладагент		R410A						
Электропитание (V1)	В	1~; 220-240 В, 50 Гц						
Габаритные размеры	(В x Ш x Г)	200 x 900 x 620					200 x 1100 x 620	
Вес	кг	26	26	26	27	28	31	

ЦЕНА ОБОРУДОВАНИЯ (см. прим. на стр. 43)

Внутренний блок	у.е.	2040	2090	2140	2230	2320	2580
-----------------	------	------	------	------	------	------	------

Дополнительное оборудование

Пульт управления	проводной	BRC1D52	у.е.	100
	инфракрасный (только охл.)	BRC4C64	у.е.	360
	инфракрасный (охл. / нагрев)	BRC4C62	у.е.	300



FXSQ-M

Блоки канального типа средненапорные

FXSQ40,50M



- Свободно вписывается в любой интерьер.
- Возможно воздушораспределение по гибким воздуховодам различной длины за счёт достаточно высокого статического давления (до 100 Па).
- Тихая работа блока с уровнем шума 28 дБА идеально подходит для квартир и офисов.
- Высота пространства за подшивным (подвесным) потолком от 300 мм за счёт компактности конструкции блока.
- Насос дренажной системы для подъёма конденсата на высоту до 625 мм (входит в стандартную комплектацию).
- Воздухозабор возможен с нижней или с задней стороны блока.
- Доступ к элементам конструкции как с правой, так и с нижней стороны блока.

- Воздухоочистительный фильтр с увеличенным сроком службы (входит в стандартную комплектацию).

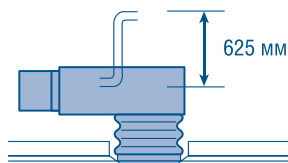
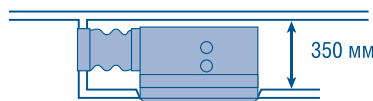

VRV II

ОХЛАЖДЕНИЕ / НАГРЕВ

МОДЕЛЬ		FXSQ20M	FXSQ25M	FXSQ32M	FXSQ40M	FXSQ50M	FXSQ63M	FXSQ80M	FXSQ100M	FXSQ125M
Холодопроизводительность	кВт	2.2	2.8	3.6	4.5	5.6	7.1	9.0	11.2	14.0
Теплопроизводительность	кВт	2.5	3.2	4.0	5.0	6.3	8.0	10.0	12.5	16.0
Потребляемая мощность	Охлаждение	Вт	110	110	114	127	143	189	234	321
	Нагрев	Вт	90	90	94	107	123	169	214	301
Расход воздуха	Макс. / мин.	м ³ / мин	9 / 6.5	9 / 6.5	9.5 / 7	11.5 / 9	15 / 11	21 / 15.5	27 / 20	38 / 28
Уровень звукового давления	Макс. / мин.	дБА	32 / 28	32 / 28	33 / 28	33 / 29	35 / 31	35 / 30	37 / 31	38 / 33
Хладагент		R410A								
Электроснабжение (V1)	В	1~; 50 Гц, 230 В								
Габаритные размеры (В x Ш x Г)	мм	300 x 550 x 800			300 x 700 x 800		300 x 1000 x 800		300 x 1400 x 800	
	кг	30	30	30	30	31	41	51	51	52
ДЕКОРАТИВНАЯ ПАНЕЛЬ		BYBS32D	BYBS32D	BYBS32D	BYBS45D	BYBS45D	BYBS71D	BYBS125D	BYBS125D	BYBS125D
Габаритные размеры (В x Ш x Г)	мм	55 x 650 x 500			55 x 800 x 500		55 x 1100 x 500		55 x 1500 x 500	
	кг	3			3.5		4.5		6.5	

ЦЕНА ОБОРУДОВАНИЯ (см. прим. на стр. 43)

Внутренний блок	у.е.	2070	2130	2160	2250	2280	2590	2870	3050	3080
-----------------	------	------	------	------	------	------	------	------	------	------

Дополнительное оборудование

Декоративная панель	BYBS-D	у.е.	200	200	200	220	220	290	370	370	370
Пульт управления	проводной	BRC1D52	у.е.				100				
	инфракрасный (только охл.)	BRC4C64	у.е.				360				
	инфракрасный (охл. / нагрев)	BRC4C62	у.е.				300				



FXMQ-M

Блоки канального типа высоконапорные

FXMQ80,100,125M



- Широкий диапазон выбора производительности – от 5 до 31,5 кВт (всего 8 моделей).
- Допустимы увеличенная протяжённость и сложная конфигурация гибких воздуховодов за счёт высокого статического давления (более 150 Па) – идеальный вариант для помещений вытянутой формы и большой площади.
- Возможность изменения статического давления с помощью переключателя, расположенного внутри блока, в соответствии с сопротивлением воздуховодов.

- Насос дренажной системы для подъёма конденсата на высоту до 300 мм для моделей FXMQ 40-125 и до 380 мм для моделей FXMQ 200, 250 (поставляется по дополнительному заказу).
- Уменьшено монтажное пространство для блоков моделей FXMQ 200, FXMQ 250 за счёт того, что теперь насос можно встроить внутрь блока.

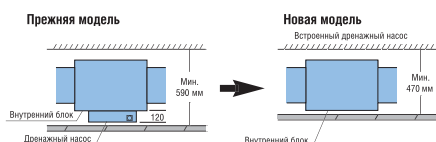
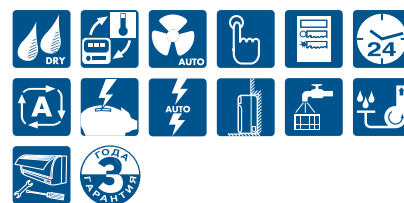

VRV II

ОХЛАЖДЕНИЕ / НАГРЕВ

МОДЕЛЬ		FXMQ40M	FXMQ50M	FXMQ63M	FXMQ80M	FXMQ100M	FXMQ125M	FXMQ200M	FXMQ250M	
Холодопроизводительность	кВт	4.5	5.6	7.1	9.0	11.2	14.0	22.4	28.0	
Теплопроизводительность	кВт	5.0	6.3	8.0	10.0	12.5	16.0	25.0	31.5	
Потребляемая мощность	Охлаждение	Вт	211	211	211	284	411	619	1294	
	Нагрев	Вт	211	211	211	284	411	619	1294	
Расход воздуха	Макс. / мин.	14 / 11.5		19.5 / 16		29 / 23		36 / 29		
Уровень звукового давления	Макс. / мин.	39 / 35	39 / 35	42 / 38	43 / 39	43 / 39	45 / 42	48 / 45	48 / 45	
Хладагент		R410A								
Электропитание (V1)	В	1-, 220-240 В, 50 Гц								
Габаритные размеры (В x Ш x Г)	мм	390 x 720 x 690				390 x 1110 x 690			470 x 1380 x 1100	
Вес	кг	44		45		63	65	137		

ЦЕНА ОБОРУДОВАНИЯ (см. прим. на стр. 43)

Внутренний блок	у.е.	2480	2510	2850	3160	3360	3390	7330	7450
-----------------	------	------	------	------	------	------	------	------	------

Дополнительное оборудование

Пульт управления	проводной	BRC1D52	у.е.	100
	инфракрасный (только охл.)	BRC4C64	у.е.	360
	инфракрасный (охл. / нагрев)	BRC4C62	у.е.	300
Насос дренажный	модель	KDU30L125	у.е.	1320
		KDU30L125	у.е.	1320
		KDU30L125	у.е.	1320
		KDU30L125	у.е.	1320
		KDU30L125	у.е.	1320
		KDU30L125	у.е.	1320
		KDU30L250	у.е.	1600
		KDU30L250	у.е.	1600



FXAQ-M

Блоки настенного типа

FXAQ40_50_63M



- Компактные настенные блоки хорошо вписываются в любой интерьер.
- Оптимальное воздушораспределение за счёт режима автоматического качания горизонтальных заслонок (при выключении кондиционера они автоматически закрываются).
- Оптимальная циркуляция воздуха в помещении за счёт большой площади выпускного диффузора.
- Лицевая панель легко снимается и моется.
- Возможность фиксации воздушных заслонок в одной из 5 позиций с управлением от инфракрасного пульта (угол качания от 10 до 70°).
- При повторном включении автоматически восстанавливается положение горизонтальных заслонок, установленное до выключения.

- Все работы по обслуживанию блока выполняются со стороны передней панели.
- Насос дренажной системы для подъёма конденсата на высоту до 1000 мм (поставляется по дополнительному заказу).

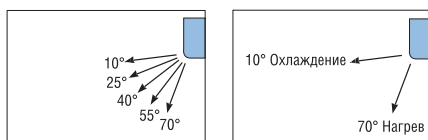
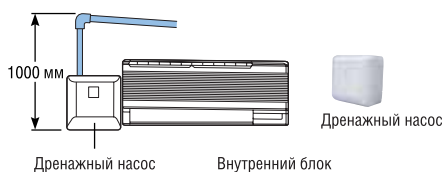

VRV II

ОХЛАЖДЕНИЕ / НАГРЕВ

МОДЕЛЬ		FXAQ20M	FXAQ25M	FXAQ32M	FXAQ40M	FXAQ50M	FXAQ63M
Холодопроизводительность	кВт	2.2	2.8	3.6	4.5	5.6	7.1
Теплопроизводительность	кВт	2.5	3.2	4.0	5.0	6.3	8.0
Потребляемая мощность	Охлаждение	Вт	16	22	27	20	27
	Нагрев	Вт	24	27	32	20	32
Расход воздуха	Макс. / мин.	м³ / мин	7.5 / 4.5	8 / 5	9 / 5.5	12 / 9	15 / 12
Уровень звукового давления	Макс. / мин.	дБА	35 / 29	36 / 29	37 / 29	39 / 34	42 / 36
Хладагент		R410A					
Электропитание (V1)	В	1-, 220-240 В, 50 Гц					
Габаритные размеры	(В x Ш x Г)	мм			мм		
Вес	кг	11			14		

ЦЕНА ОБОРУДОВАНИЯ (см. прим. на стр. 43)

Внутренний блок	у.е.	1830	1910	1960	2040	2165	2420
-----------------	------	------	------	------	------	------	------

Дополнительное оборудование

Пульт управления	проводной	BRC1D52	у.е.	100
	инфракрасный (только охл.)	BRC7E619	у.е.	300
	инфракрасный (охл. / нагрев)	BRC7E618	у.е.	320
Насос дренажный		K-KDU572C	у.е.	350



FXHQ-M

Блоки подпотолочного типа

FXHQ32M



- Уровень шума от 31 дБА.
- Возможность установки как в существующих, так и в строящихся зданиях за счёт простоты монтажа.
- Увеличенные длина и ширина воздушного потока за счёт «эффекта Коанда».
- Угол, определяющий ширину воздушного потока, составляет 100°.
- Воздухоочистительный фильтр с увеличенным сроком службы (входит в стандартную комплектацию).
- Насос дренажной системы для подъёма конденсата на высоту до 600 мм (поставляется по дополнительному заказу).
- Все виды работ по обслуживанию проводятся со стороны лицевой панели.

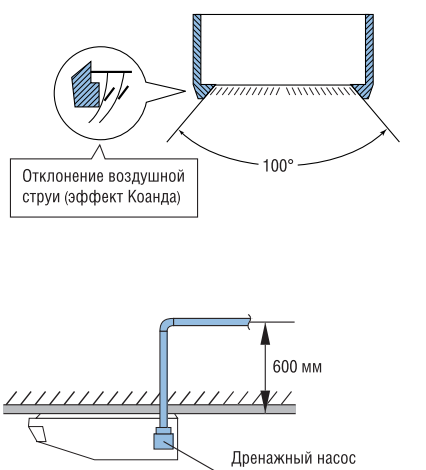

VRV II

ОХЛАЖДЕНИЕ / НАГРЕВ

МОДЕЛЬ		FXHQ32M	FXHQ63M	FXHQ100M	
Холодопроизводительность	кВт	3.6	7.1	11.2	
Теплопроизводительность	кВт	4.0	8.0	12.5	
Потребляемая мощность	Охлаждение	Вт	111	135	
	Нагрев	Вт	111	135	
Расход воздуха	Макс. / мин.	м³ / мин	12 / 10	17.5 / 14	25 / 19.5
Уровень звукового давления	Макс. / мин.	дБА	36 / 31	39 / 34	45 / 37
Хладагент			R410A		
Электропитание (V1)			1~, 220-240 В, 50 Гц		
Габаритные размеры (В x Ш x Г)	мм	195 x 960 x 680	195 x 1160 x 680	195 x 1400 x 680	
Вес	кг	24	28	33	

ЦЕНА ОБОРУДОВАНИЯ (см. прим. на стр. 43)

Внутренний блок	у.е.	2040	2280	2535	
Дополнительное оборудование					
Пульт управления	проводной	BRC1D52	у.е.	100	
	инфракрасный (только охл.)	BRC7E66	у.е.	300	
	инфракрасный (охл. / нагрев)	BRC7E63	у.е.	300	
Насос дренажный	модель	KDU50M60	KDU50M125	KDU50M125	
		у.е.	1010	1140	1140



FXUQ-M / BEVQ-M

Блоки подпотолочного типа
NEW четырёхпоточные
 с соединительным блоком



- От 2-х до 4-х направлений подачи воздушного потока из подпотолочного блока (удобен при расположении в углу помещения или у одной из стен), 10 схем размещения в помещении.
- Автоматическое качание заслонок для равномерности распределения воздушного потока и температуры.
- Исключение сквозняка при пуске в режиме нагрева.
- Возможность поворота заслонок на 5 различных углов в диапазоне от 0° до 60°.

- Управление воздушораспределением при высоте потолка до 3,5 м.
- Низкий уровень шума (от 35 дБА).
- Максимальное расстояние от блока BEVQ до ближайшего внутреннего блока 5 м.
- Антибактериальная обработка воздухоочистительного фильтра, дренажной системы и теплообменника.
- Насос дренажной системы для подъёма конденсата на высоту 500 мм (входит в стандартную комплектацию).

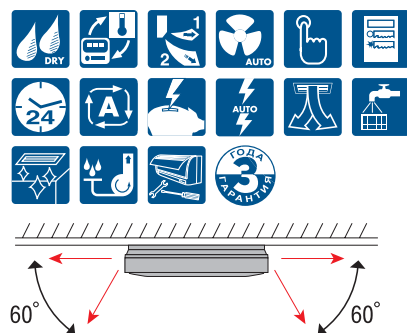

VRV II

		ОХЛАЖДЕНИЕ / НАГРЕВ		
МОДЕЛЬ		FXUQ71M	FXUQ100M	FXUQ125M
Холодопроизводительность	кВт	8.0	11.2	14.0
Теплопроизводительность	кВт	9.0	12.5	14.0
Потребляемая мощность	Охлаждение	Вт	269	269
	Нагрев	Вт	269	269
Расход воздуха	Макс. / мин.	м³ / мин	29 / 21	32 / 23
Уровень звукового давления	Макс. / мин.	дБА	43 / 38	44 / 39
Хладагент			R410A	
Электропитание (V1)	В	1-, 220-240 В, 50 Гц		
Габаритные размеры	(В x Ш x Г)	мм	165 x 895 x 895	230 x 895 x 895
Вес	кг	25	31	

BEVQ-MVE

		ОХЛАЖДЕНИЕ / НАГРЕВ		
СОЕДИНИТЕЛЬНЫЙ БЛОК		BEVQ71M	BEVQ100M	BEVQ125M
Габаритные размеры	(В x Ш x Г)	мм	100 x 350 x 225	
Вес	кг	3.0	3.0	3.5
Корпус		Оцинкованная листовая сталь		
Электропитание (V1)	В	1-, 220-240 В, 50 Гц		

ЦЕНА ОБОРУДОВАНИЯ (см. прим. на стр. 43)

Внутренний блок		у.е.	4100	4400	4500
Соединительный блок	BEVQ-M	у.е.	840	840	840
ИТОГО		у.е.	4940	5240	5340
Дополнительное оборудование					
Пульт управления	проводной	BRC1D52	у.е.	100	
	инфракрасный (только охл.)	BRC7C529	у.е.	300	
	инфракрасный (охл. / нагрев)	BRC7C528	у.е.	330	



FXNQ-M / FXLQ-M

Блоки напольного типа

(встраиваемые)



- Идеален для подачи воздуха по периметру помещения.
- Удобен для установки под подоконником в корпусе или для встраивания в стену.
- При толщине всего 222 мм и высоте от пола 600 мм он может быть установлен вдоль любой стены помещения.
- Возможно крепление блока к стене на небольшом расстоянии от пола, чтобы исключить скапливание под ним пыли.

- Воздухоочистительный фильтр с увеличенным сроком службы (входит в стандартную комплектацию).
- Порт для удобства подключения к нему трубопровода направлен вниз.

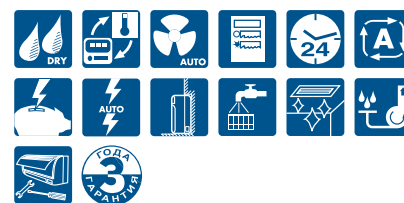

VRV II

ОХЛАЖДЕНИЕ / НАГРЕВ

МОДЕЛЬ		FXNQ20M	FXNQ25M	FXNQ32M	FXNQ40M	FXNQ50M	FXNQ63M
Холодопроизводительность	кВт	2.2	2.8	3.6	4.5	5.6	7.1
Теплопроизводительность	кВт	2.5	3.2	4.0	5.0	6.3	8.0
Потребляемая мощность	Охлаждение	Вт	49	49	90	110	110
	Нагрев	Вт	49	49	90	90	110
Расход воздуха	Макс. / мин.	м³ / мин	7 / 6	7 / 6	8 / 6	11 / 8.5	14 / 11
Уровень звукового давления	Макс. / мин.	дБА	35 / 32	35 / 32	35 / 32	38 / 33	39 / 34
Хладагент		R410A					
Электропитание (V1)	В	1~, 220-240 В, 50 Гц					
Габаритные размеры	(В x Ш x Г)	мм	610 x 930 x 220	610 x 1070 x 220		610 x 1350 x 220	
Вес	кг	19		23		27	

ЦЕНА ОБОРУДОВАНИЯ (см. прим. на стр. 43)

Внутренний блок	у.е.	1620	1650	1730	1760	1920	1960
-----------------	------	------	------	------	------	------	------

VRV II

ОХЛАЖДЕНИЕ / НАГРЕВ

МОДЕЛЬ		FXLQ20M	FXLQ25M	FXLQ32M	FXLQ40M	FXLQ50M	FXLQ63M
Холодопроизводительность	кВт	2.2	2.8	3.6	4.5	5.6	7.1
Теплопроизводительность	кВт	2.5	3.2	4.0	5.0	6.3	8.0
Потребляемая мощность	Охлаждение	Вт	49	49	90	110	110
	Нагрев	Вт	49	49	90	90	110
Расход воздуха	Макс. / мин.	м³ / мин	7 / 6	7 / 6	8 / 6	11 / 8.5	14 / 11
Уровень звукового давления	Макс. / мин.	дБА	35 / 32	35 / 32	35 / 32	38 / 33	39 / 34
Хладагент		R410A					
Электропитание (V1)	В	1~, 220-240 В, 50 Гц					
Габаритные размеры	(В x Ш x Г)	мм	600 x 1000 x 222	600 x 1140 x 222		600 x 1420 x 222	
Вес	кг	25		30		36	

ЦЕНА ОБОРУДОВАНИЯ (см. прим. на стр. 43)

Внутренний блок	у.е.	2010	2100	2160	2240	2380	2660
-----------------	------	------	------	------	------	------	------

Дополнительное оборудование (для FXNQ-M и FXLQ-M)

Пульт управления	проводной	BRC1D52	у.е.	100
	инфракрасный (только охл.)	BRC4C64	у.е.	360
	инфракрасный (охл. / нагрев)	BRC4C62	у.е.	300

Программа подбора оборудования Hi-VRV Selection

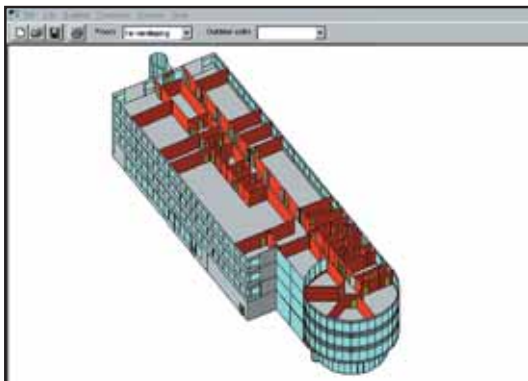
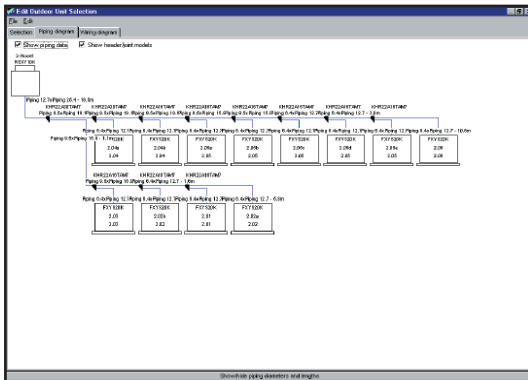
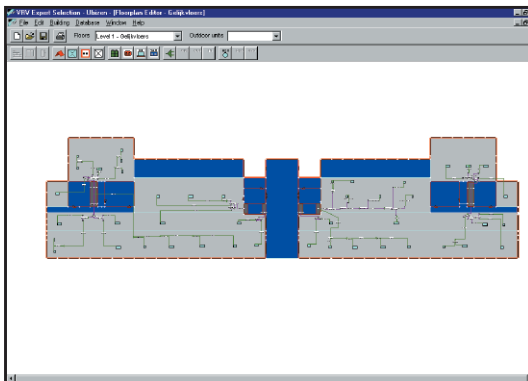

Основные сведения о программе Hi-VRV Selection

Для проектировщиков предлагается компьютерная программа Hi-VRV Selection, которая позволяет автоматизировать подбор оборудования, трубопроводов, рефнетов, а также проконтролировать правильность комплектации системы. Дополнительный раздел программы обеспечивает расчёт теплопоступлений в обслуживаемые помещения и моделирование параметров микроклимата в каждом помещении при установке той или иной модели кондиционера.

Программа работает в одной из операционных систем – Windows'95, Windows'98 или WindowsNT*. Она укомплектована библиотекой данных о действующем оборудовании DAIKIN, которую можно постоянно пополнять сведениями о новых моделях через сайт корпорации. Предусмотрена возможность русификации программы, а также использования примеров расчётов.

Режимы работы с программой

Доступны 3 режима работы с программой: экспертный, упрощённый и проверочный. Они отличаются друг от друга объёмом выполняемой проектной работы и, соответственно, объёмом и временем предоставления конечной информации.

1. Экспертный режим (Expert mode). Требуется ввести в компьютер всю информацию о нагрузках по теплу и по холоду в каждом помещении. Программа подберёт оборудование, рассчитает ожидаемое энергопотребление, позволит смоделировать тепловой режим в помещении.

2. Упрощённый режим (Quick mode). Требуется ввести в компьютер данные об удельных тепловых нагрузках в каждом помещении. Программа обеспечит подбор оборудования.

3. Проверочный режим (Drawing mode). Пользователь сам определяет тип и модели внутренних блоков для каждого помещения. Программа контролирует правильность комплектации системы.

При выполнении проекта можно использовать в качестве «подложки» отсканированные или выполненные в AUTOCAD'е планировки помещений. Внутренние и наружные блоки, коллекторы и рефнеты будут подобраны автоматически, после чего автоматический выбор диаметров и трубных фитингов завершит проектирование системы.

Сокращение времени на проектирование системы

Для традиционных систем чиллер-фанкойлы обязательными являются сложные расчёты системы трубопроводов. В системах VRV II, где применяются передовые технологии DAIKIN, не требуется сложных расчётов трассы трубопровода. Все элементы выбираются из библиотеки данных или просто по таблицам. Такая процедура значительно экономит время, необходимое для проектирования центральной системы кондиционирования.

Windows95®, Windows98® and WindowsNT® являются официальными программными продуктами корпорации Microsoft.



HRV

Вентиляционные установки с рекуперацией тепла

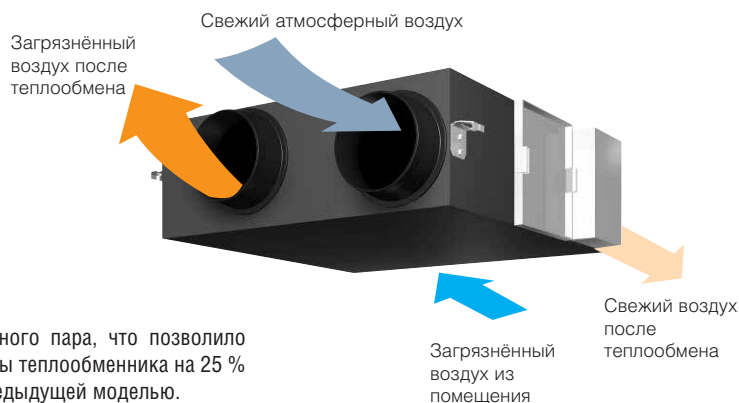

- Полный модельный ряд обеспечивает расход воздуха от 110 до 2000 м³/ч. Возможность применения как для квартир, так и для офисов, ресторанов и т.д.
- Допустимый диапазон атмосферной температуры от -15° С до +50° С. Расширена область применения с возможностью экономии электроэнергии.
- Низкий уровень шума. Новый вентилятор Multi Arc Blade Fan обеспечивает уровень шума от 27 дБА (для VAM150FA), что позволяет устанавливать кондиционер даже в спальнях помещениях.
- Компактная конструкция. Размеры и масса снижены на 30 % (по сравнению с серией E), высота (всего 285 мм для VAM500FA), а также значительно уменьшено монтажное и сервисное пространство.
- Более эффективный и компактный теплообменник. Повышены скорость переноса скры-

того тепла и водяного пара, что позволило уменьшить габариты теплообменника на 25 % по сравнению с предыдущей моделью.

- Режим Fresh Up исключает попадание неприятных запахов из туалета и холодного воздуха через неплотности в помещении.
- Управление совместной работой кондиционированием и вентиляцией повышает эффективность климатической системы следующим образом:
 1. совместным пуском или отключением;
 2. возможностью независимого от кондиционера управления вентиляцией;
 3. изменением режима вентиляции (авто/режим теплообмена/нормальный);
 4. индикацией загрязненности фильтра;
 5. изменением скорости воздушного потока (высокая/низкая);
 6. активизацией функции предварительной обработки воздуха перед пуском кондиционера.

Intelligent Controller

Intelligent Manager

BACnet Gateway

BMS-IF

VRV II

МОДЕЛЬ		VAM150FA	VAM250FA	VAM350FA	VAM500FA	VAM650FA	VAM800FA	VAM1000FA	VAM1500FA	VAM2000FA
Расход воздуха	м ³ /ч	150	250	350	500	650	800	1000	1500	2000
Уровень звукового давления	дБА	27	28	32	33	34.5	36	36	39.5	40
Внешнее статическое давление	Па	69	64	98	98	93	137	157	137	137
Эффективность теплообмена по температуре	%	74	72	75	74	74	74	75	75	75
Эффективность теплообмена по энтальпии	Охлаждение	%	58	58	61	58	58	60	61	61
	Нагрев	%	64	64	65	62	63	65	66	66
Габаритные размеры	Высота	мм	269	269	285	285	348	348	348	710
	Ширина	мм	760	760	812	812	988	988	988	1498
	Глубина	мм	509	509	800	800	852	852	1140	852
Вес	кг	24	24	33	33	48	48	61	132	158
Диаметр воздуховода	мм	100	150	150	200	200	250	250	350	350
Электропитание (V1)	В	1-, 230 В, 50 Гц								

(1) Измерение уровня звукового давления производится в режиме теплообмена.

ЦЕНА ОБОРУДОВАНИЯ (см. прим. на стр. 43)

Установка	у.е.	1740	2060	2350	2600	2900	3200	3600	4000	7100
Дополнительное оборудование										
Пульт управления	BRC301B61	у.е.								170
Адаптер	BRP4A50	у.е.								160
	KRP50-2	у.е.								190



NEW

HRVplus

Вентиляционные установки с рекуперацией тепла, охлаждением и увлажнением

- Функция удаления тепла: тепло, аккумулированное помещением в течение дня, удаляется ночью.
- Увлажнитель и охладитель, встроенные в вентиляционную установку с рекуперацией тепла.
- Увеличение свободного напора благодаря улучшенным характеристикам вентилятора.
- Полная совместимость с существующими системами управления DAIKIN.
- Возможность индивидуального управления с помощью проводного пульта.



Intelligent ^{Touch} Controller

Intelligent Manager

BACnet Gateway

DMS-IF

VRV II

HRVplus С НЕПОСРЕДСТВЕННЫМ ОХЛАЖДЕНИЕМ И УВЛАЖНЕНИЕМ

МОДЕЛЬ		VKM50GM	VKM80GM	VKM100GM
Холодопроизводительность	кВт	4.71	7.46	9.12
Теплопроизводительность	кВт	5.58	8.79	10.69
Расход воздуха	сверхвысокая-высокая-нижняя м³ / ч	500 - 500 - 440	750 - 750 - 640	950 - 950 - 820
Уровень звукового давления	сверхвысокая-высокая-нижняя дБА	37 - 35 - 32	38.5 - 36 - 33	39 - 37 - 34
Внешнее статическое давление	сверхвысокая-высокая-нижняя Па	160 - 120 - 100	140 - 90 - 70	110 - 70 - 60
Эффективность теплообмена по температуре	сверхвысокая-высокая-нижняя %	76 - 76 - 77.5	78 - 78 - 79	74 - 74 - 76.5
Эффективность теплообмена по энтальпии при охлаждении	сверхвысокая-высокая-нижняя %	64 - 64 - 67	66 - 66 - 68	62 - 62 - 66
Эффективность теплообмена по энтальпии при нагреве	сверхвысокая-высокая-нижняя %	67 - 67 - 69	71 - 71 - 73	65 - 65 - 68
Тип увлажнителя		Испарительный увлажнитель		
Производительность увлажнителя	кг / час	2.70	4.00	5.40
Габаритные размеры	Высота	387	387	387
	Ширина	1764	1764	1764
	Глубина	832	1214	1214
Вес	кг	96	120	125
Электропитание (V1)	В		1~, 220-240 В, 50 Гц	

ЦЕНА ОБОРУДОВАНИЯ (см. прим. на стр. 43)

Установка	у.е.	10200	11200	11700

VRV II

HRVplus С НЕПОСРЕДСТВЕННЫМ ОХЛАЖДЕНИЕМ

МОДЕЛЬ		VKM50G	VKM80G	VKM100G
Холодопроизводительность	кВт	4.71	7.46	9.12
Теплопроизводительность	кВт	5.58	8.79	10.69
Расход воздуха	сверхвысокая-высокая-нижняя м³ / ч	500 - 500 - 440	750 - 750 - 640	950 - 950 - 820
Уровень звукового давления	сверхвысокая-высокая-нижняя дБА	38 - 36 - 33.5	38.5 - 36 - 33	39 - 37 - 34
Внешнее статическое давление	сверхвысокая-высокая-нижняя Па	160 - 120 - 100	180 - 150 - 110	150 - 100 - 70
Эффективность теплообмена по температуре	сверхвысокая-высокая-нижняя %	76 - 76 - 77.5	78 - 78 - 79	74 - 74 - 76.5
Эффективность теплообмена по энтальпии при охлаждении	сверхвысокая-высокая-нижняя %	64 - 64 - 67	66 - 66 - 68	62 - 62 - 66
Эффективность теплообмена по энтальпии при нагреве	сверхвысокая-высокая-нижняя %	67 - 67 - 69	71 - 71 - 73	65 - 65 - 69
Габаритные размеры	Высота	387	387	387
	Ширина	1764	1764	1764
	Глубина	832	1214	1214
Вес	кг	84	104	104
Электропитание (V1)	В		1~, 220-240 В, 50 Гц	

ЦЕНА ОБОРУДОВАНИЯ (см. прим. на стр. 43)

Установка	у.е.	9800	10600	10900

СИСТЕМЫ УПРАВЛЕНИЯ DAIKIN

Для дистанционного управления системами кондиционирования DAIKIN используются 3 типа пультов: центральный пульт управления, двухпозиционный контроллер вкл/выкл и недельный таймер. Каждый из них может работать автономно, в комбинации с однотипным пультом или с пультами других типов.

При централизованном управлении единицей управления является группа. В неё может входить от 1 до 16 внутренних блоков, например, расположенных в одном помещении. Одновременно с централизованным управлением используются индивидуальные пульта управления.

Централизация управления не требует прокладки линий межблочной связи внутренних и наружных блоков, а использует существующие. Их максимальная длина между наиболее удалёнными блоками – 1 000 м при общей длине трассы до 2 000 м.

Центральные пульта дистанционного управления



Центральный пульт управления DSC302C51

Он предназначен для контроля и управления кондиционерами при следующих ограничениях:

- групп может быть не более 64, объединяющих до 128 внутренних блоков;
- при количестве групп до 128 и внутренних блоков не более 128 можно использовать 2 одинаковых пульта, расположенных, например, в разных местах.

Особенности управления:

- вкл/выкл, режим работы, установка температуры и т.д.;
- на дисплее пульта индицируются текущее состояние и неисправности;
- возможна совместная работа с контроллером вкл/выкл, таймером и интеллектуальными системами управления.



Двухпозиционный контроллер вкл/выкл DCS301B51 (толщина всего 16 мм)

Он предназначен для включения и выключения внутренних блоков, объединённых в группы, при следующих ограничениях:

- групп может быть не более 16, объединяющих до 128 внутренних блоков;
- можно объединить до 8 контроллеров.

Особенности управления:

- вкл/выкл отдельной группы (блока), вкл/выкл всей системы, индикация состояния системы – нормальная работа, сбой;
- возможна совместная работа с центральным пультом управления, таймером и интеллектуальными системами управления.



Таймер модели DST301B51 (толщина всего 16 мм)

Он предназначен для программирования расписания работы внутренних блоков при следующих ограничениях:

- количество внутренних блоков – не более 128;
- до 8 недельных графиков работы оборудования;
- максимальная длительность сохранения информации после отключения электропитания – 48 часов.

Особенности управления:

- возможна совместная работа центральным пультом управления, контроллером вкл/выкл.

Сетевые решения DAIKIN

Дистанционный мониторинг DS-net

NEW

Это сетевое решение ориентировано на оборудование классов Sky, VRV. Оно идеально для объектов, требующих периодического контроля состояния систем кондиционирования без вмешательства службы эксплуатации, – сети магазинов, банковской сети, страховых компаний, кафе или ресторанов.

Сеть формируют из удалённого компьютера, городской телефонной линии, модема, управляющих адаптеров DTA113B1-51 и программного обеспечения DPC001B1-51. К одному управляющему адаптеру можно подключить до 4-х внутренних блоков, до 10 адаптеров могут быть объединены между собой по шине RS-485 и связаны с модемом. Информация от адаптеров поступает на удаленный компьютер по городской телефонной линии через модем. На экране компьютера отображается информация о состоянии каждого блока, содержащая текущий статус (вкл/выкл), режим работы, температуру в помещении и т.д.

Данное решение позволяет при наличии одного компьютера объединить в сеть до 4 000 внутренних блоков.

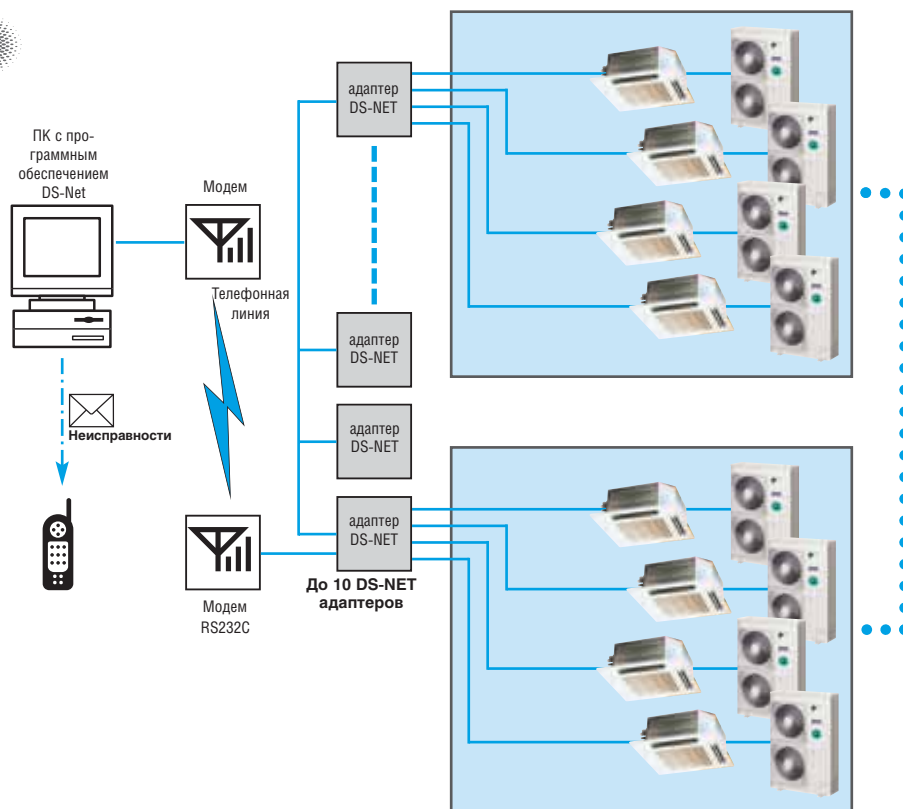

Функции мониторинга

- текущее состояние (вкл/выкл)
- режим работы
- температура в помещении
- установленная температура
- загрязнённость фильтра
- неисправности и ошибки связи
- код ошибки
- время работы

Функции управления

- включение/выключение
- режим работы
- температурные установки
- скорость воздушного потока

Дополнительные возможности

- NEW** • мониторинг с одного компьютера до 4000 внутренних блоков
- NEW** • использование одного модема на 10 адаптеров
- NEW** • недельный таймер
- NEW** • автоматическое информирование о неисправности оборудования или невозможности связаться с адаптером

Универсальный графический контроллер

Intelligent Touch Controller

NEW

Новый графический контроллер DCS601C51 с возможностью контроля и управления через Интернет

Новый Intelligent Touch Controller модели 2005 г., предназначенный для централизованного управления системами кондиционирования, оснащён встроенным веб-сервером, что позволяет производить настройки через Интернет. Контроллер может быть настроен на автоматическую отправку сообщений о неисправностях по электронной почте в службу эксплуатации или сервиса.

Теперь настройки системы кондиционирования можно производить как непосредственно на панели контроллера, так с удалённого компьютера. Контроллер позволяет объединить в единую систему климатическое оборудование любого класса (Split, Sky, VRV, HRV), но без дополнительного адаптера количество внутренних блоков не должно превышать 64. Использование такого адаптера DIII-NET PLUS позволяет увеличить максимальное количество подключаемых блоков до 128.

С помощью дополнительных адаптеров Dio и Di можно подключить к системе такое оборудование как приточно-вытяжные установки, осветительные приборы, системы чиллер-фанкойлы, ключи доступа к помещениям и т.д.

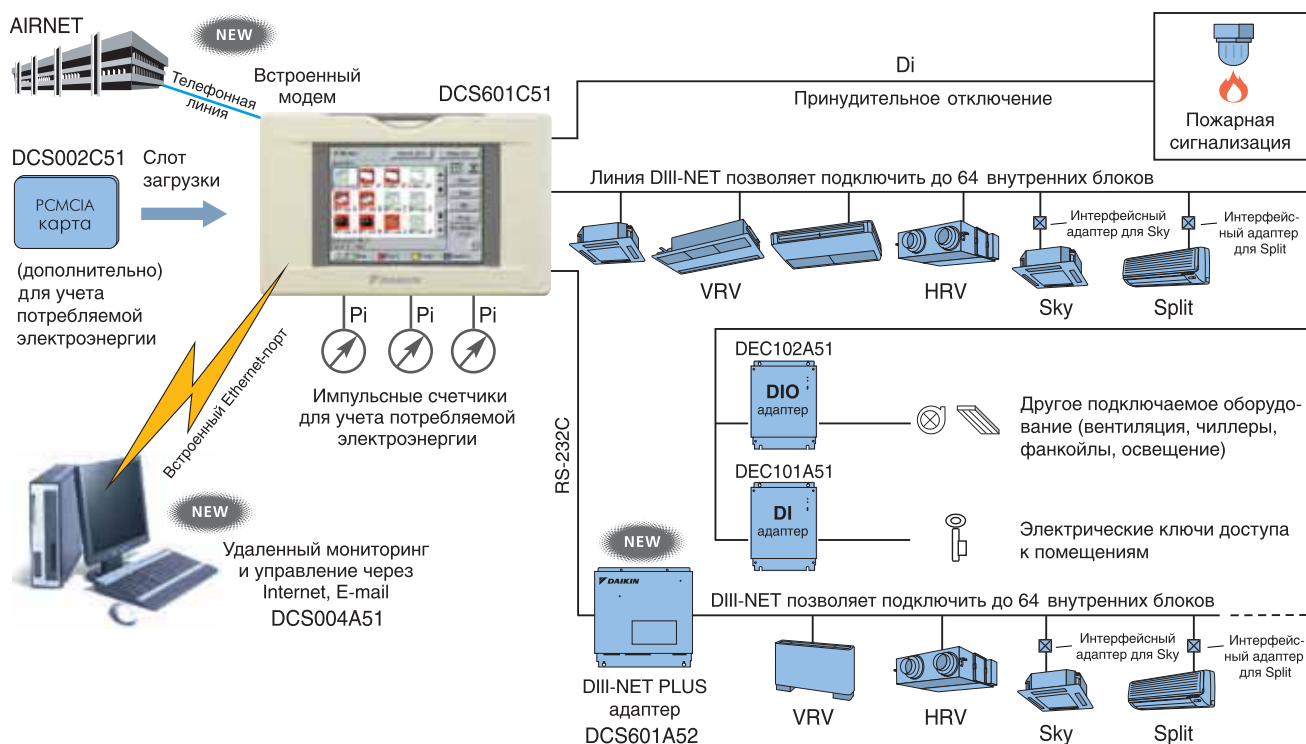

Функции мониторинга

- текущее состояние отдельного блока / группы / зоны
- режим работы: нагрев / охлаждение / вентиляция / авто
- температура в помещении
- установленная температура
- загрязнённость фильтра
- скорость воздушного потока
- воздухораспределение
- неисправности и ошибки связи
- код ошибки
- потребляемая электроэнергия
- блокировка ПУ (вкл/выкл, режима работы, температуры)

Функции управления

- включение / выключение отдельного блока / группы / зоны
- режим работы: охлаждение / нагрев / вентиляция / авто
- температурные установки
- скорость воздушного потока
- воздухораспределение
- блокировка ПУ (на вкл/выкл, установку режима работы, температуры)
- годовой таймер

Функции оптимального температурного баланса

- режим температурного диапазона
- режим скользящей температуры
- автоматическое переключение охлаждения/нагрев

Дополнительные возможности

- NEW дистанционный мониторинг и управление через Интернет
- NEW дистанционный мониторинг нескольких объектов (нескольких iTC) и управление
- NEW контроль неисправностей через электронную почту (E-mail)
- NEW увеличение подключаемых блоков до 128 (DIII-net PLUS адаптер)
- NEW мониторинг другого оборудования и управление (Dio-контроллер)
- NEW мониторинг другого оборудования (Di-контроллер)
- NEW доступы пользователей (3 уровня: Основной, Администратор, Сервисный)
- NEW расширенные возможности таймеров (7 расписаний и 10 шаблонов)
- NEW расширенные возможности журнала событий (запись событий по типам)

- NEW увеличение функций управления HRV (режим работы, скорость вращения вентилятора)
- NEW программы блокировок (задание логики функционирования)
- NEW отображение температуры (температура по Цельсию – °C / температура по Фаренгейту – °F)
- NEW отключение по сигналу пожарной сигнализации
- NEW встроенный модем (для подключения к Airnet)
- NEW встроенный Ethernet-порт (для компьютерного управления или через Интернет)
- NEW встроенный PCMCIA-порт (для учета потребляемой электроэнергии)
- NEW защита от проникновения и взлома (при WEB-управлении)

• – опция.

Независимая система централизованного управления

Intelligent Manager

Система Intelligent Manager позволяет осуществлять точное и эффективное управление всеми функциями системы кондиционирования. Она создает более высокий уровень управления кондиционированием по сравнению с групповым управлением, например, сбор и отображение данных о функционировании системы кондиционирования, учёт распределенного энергопотребления и т.д. Intelligent Manager может обмениваться командами с другими инженерными системами и с системой безопасности здания, используя импульсно-цифровые входы-выходы. Система содержит интеллектуальный процессорный блок iPU DAM602A51/52/53 и специализированное программное обеспечение IM3.XX, платформа Windows 2000/XP. Она не интегрируется в систему управления зданием, но обеспечивает более широкие функциональные возможности по сравнению с групповым управлением.

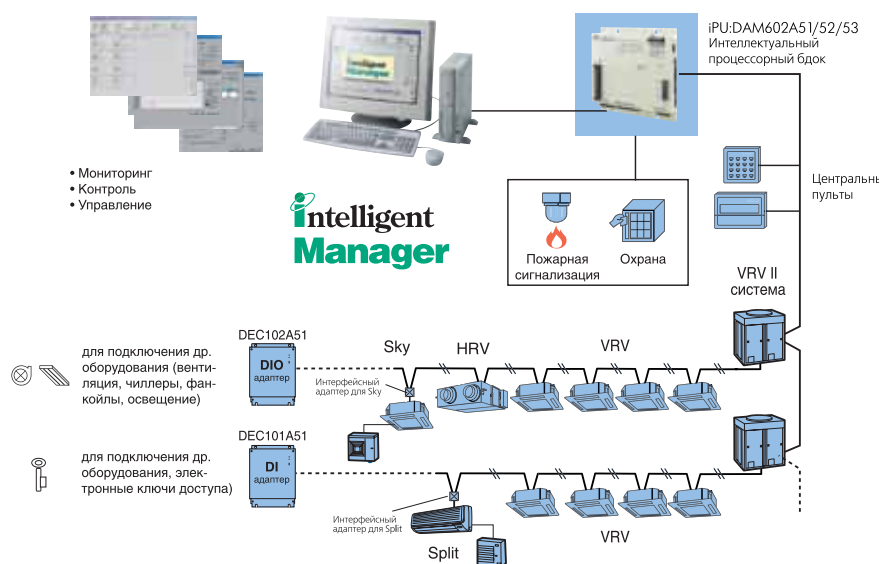

Функции мониторинга

- текущее состояние отдельного блока / группы / зоны
- режим работы: нагр / охл / вент / авто
- температура в помещении
- установленная температура
- загрязнённость фильтра
- скорость воздушного потока
- воздухораспределение
- неисправности и ошибки связи
- код ошибки
- время работы внутреннего блока
- потребляемая электроэнергия
- температура наружного воздуха (при наличии датчика DAM101A51)
- приоритет ПУ (на вкл/выкл, установку режима работы, температуры)

Функции энергосбережения

- управление потребляемой мощностью
- экономичный режим работы

Функции оптимального температурного баланса

- режим температурного диапазона
- режим скользящей температуры

Функции управления

- включение/выключение отдельного блока/группы/зоны
- режим работы: охл/нагр/вент/авто
- температурные установки
- скорость воздушного потока
- воздухораспределение
- приоритет ПУ (на вкл/выкл, установку режима работы, температуры)
- годовой таймер

Возможность гибкого использования сетевых технологий

- мультикомпьютерное управление (внутри LAN-сети)
- дистанционный мониторинг состояния
- дистанционный контроль и управление

Дополнительные возможности

- активная навигация и пользовательский интерфейс
- автоматическое переключение охлаждения / нагрева
- графические отчёты
- возможность подключения до 1024 внутренних блоков (при 4 iPU)
- импульсно-цифровые входы (19) и выходы (2)
- совместимость с ПО ИБП (UPS)
- возможность подключения кондиционеров серий Split и Sky
- мониторинг другого оборудования и управление им (Dio-контроллер)
- мониторинг другого оборудования (Di-контроллер)

NEW

NEW

Интеграция с Системой управления зданием BMS



LON WORKS GATEWAY (DMS504B51)

Функции мониторинга

- текущее состояние
- режим работы: нагр/охл/вент/авто
- температура в помещении
- установленная температура
- загрязнённость фильтра
- скорость воздушного потока
- неисправности и ошибки связи
- код ошибки
- текущее состояние термостата
- принудительное отключение системы
- приоритет ПУ (на вкл/выкл, установку режима работы, температуры)
- обмен сигналами с внутренними блоками
- управление с центральных устройств

Функции управления

- включение/выключение
- режим работы: охл/нагр/вент/авто
- температурные установки
- скорость воздушного потока
- приоритет ПУ (на вкл/выкл, установку режима работы, температуры)
- принудительное отключение термостата
- принудительное отключение системы
- запрет на управление с центральных устройств

Интегрированная система DMS-IF

Этот интерфейсный шлюз предназначен для интеграции систем кондиционирования DAIKIN с системами «Интеллектуальных зданий» (Intelligent Building Systems), а также для построения автоматизированных систем управления инженерными коммуникациями (освеще-

ние, отопление, вентиляция, кондиционирование, системы доступа, охраны жилых и промышленных зданий). LON GATEWAY использует протокол LonTalk для распределённых сетей произвольной топологии по технологии LonWorks.

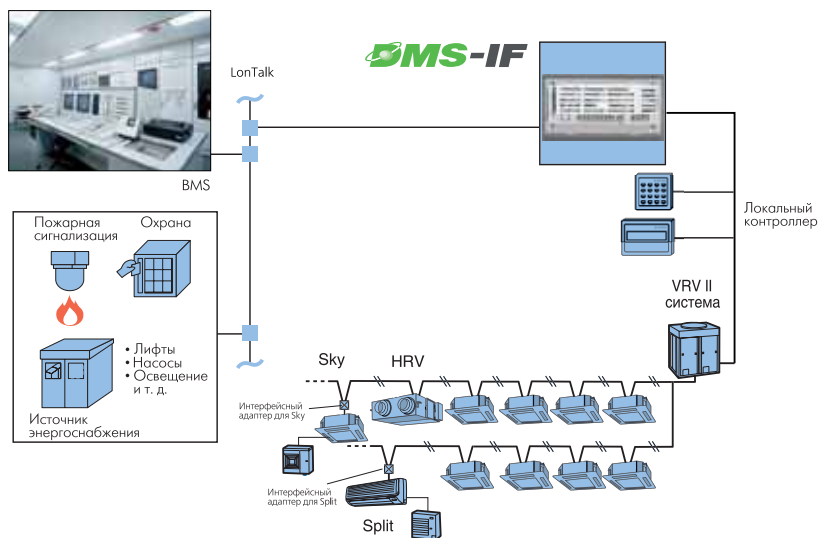

BACnet Gateway Интегрированная система BACnet

Функции мониторинга

- текущее состояние
- режим работы: нагр/охл/вент/авто
- температура в помещении
- установленная температура
- загрязнённость фильтра
- скорость воздушного потока
- воздухораспределение
- неисправности и ошибки связи
- код ошибки
- текущее состояние термостата
- статус связи с блоком
- состояние компрессора
- состояние вентилятора внутреннего блока
- принудительное отключение системы
- приоритет ПУ (на вкл/выкл, установку режима работы, температуры)
- обмен сигналами с внутренними блоками
- управление с центральных устройств
- работа в экономичном режиме

Функции управления

- включение/выключение
- режим работы: охл/нагр/вент/авто
- температурные установки
- скорость воздушного потока
- воздухораспределение
- приоритет ПУ (на вкл/выкл, установку режима работы, температуры)
- принудительное отключение термостата
- принудительное отключение системы
- работа в экономичном режиме
- запрет на управление с центральных устройств

Этот интерфейсный шлюз предназначен для связи систем кондиционирования DAIKIN с традиционными системами управления зданиями (Building Management Systems – BMS), что позволяет создавать интегрированные системы управления всем инженерным оборудованием здания, включая систему безопасности, систему пожарной сигнализации, лифты, свет и т.д.

BACnet Gateway использует для работы протокол BACnet (Building Automation and Control Network), являющийся стандартным унифицированным протоколом для управляющих сетей зданий. Этот протокол позволяет объединить в одну систему управления оборудование различных производителей.

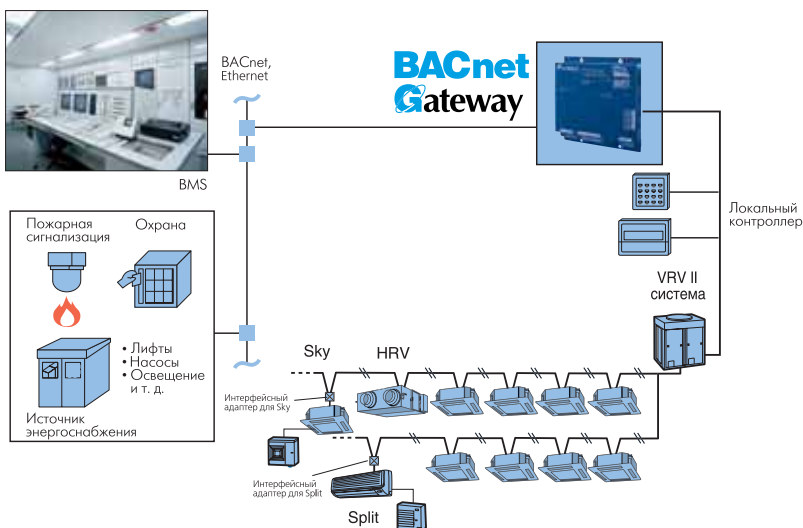

Стоимость оборудования

Системы управления

Модель, программный продукт	Название	Розничная цена
		у.е.
Intelligent Manager		
DAM602A51	Станция сбора и обработки информации (до 256 внутренних блоков)	6780
DAM602A52	Станция сбора и обработки информации (до 128 внутренних блоков)	5780
DAM602A53	Станция сбора и обработки информации (до 192 внутренних блоков)	5820
IM3.XX	Базовое программное обеспечение	220
Универсальный графический контроллер		
DCS601C51	Универсальный графический контроллер ITC	3020
DCS002C51	Программное обеспечение (для учета потребления электроэнергии)	2540
Интерфейсные шлюзы для интеграции с BMS		
Bacnet Gateway		
DMS502A51	Интерфейсный шлюз для интеграции с BMS	6650
DAM411A1	Адаптер расширения для DMS502A51	1540
LON Gateway		
DMS504B51	Интерфейсные шлюзы для интеграции с BMS	2075
Система дистанционного мониторинга и управления кондиционированием		
DS-net		
DTA113B51	Управляющий адаптер	725
DPC001B51	Базовое программное обеспечение	3600
Пульты управления		
DCS301B51	Двухпозиционный контроллер «вкл/выкл»	670
DCS302C51	Центральный пульт	1560
DST301B51	Таймер	830
Дополнительное оборудование		
DTA102A52	Адаптер для подключений кондиционеров класса SKY	160
DTA112B51	Адаптер для подключений кондиционеров класса SKY (R410A)	190
DTA103A51	Адаптер для подключений AHU и др.	515
KRP928A2S	Адаптер для подключений кондиционеров класса SPLIT	260

Справочная информация

Цены оборудования, указанные в данном каталоге, действительны с 01.03.2005.
Условная единица (у.е.) эквивалентна доллару США,
текущий курс отражён на интернет-сайте дистрибьютора.

Дистрибьютор оставляет за собой право на изменение цен
без предварительного уведомления.



ЧИЛЛЕРЫ ФАНКОЙЛЫ

Точное поддержание и регулирование параметров микроклимата жизненно необходимо для довольно широкого круга объектов – от жилых, общественных и административных зданий до промышленных предприятий. Чтобы реализовать эту цель, корпорация DAIKIN предлагает чиллеры различной производительности трёх конструктивных исполнений: с воздушным охлаждением конденсатора, с водяным охлаждением конденсатора и с выносным конденсатором. Применение специальных холодильных станций позволяет создать идеальный микроклимат в помещениях с очень большой площадью.

В чиллерах корпорации DAIKIN используются самые передовые технологии, которые обеспечивают не только высокую энергоэффективность, но и позволяют сделать их компактными и удобными при монтаже и эксплуатации. Удобство при эксплуатации проявляется прежде всего плавностью и эффективностью охлаждения жидкости. Именно поэтому они находят применение в различных отраслях, например, в рыбной промышленности, при производстве вин, на морском транспорте, в сельском хозяйстве, в фармацевтической промышленности и в других разнообразных технологических процессах. Комбинации чиллеров с центральными кондиционерами и фанкойлами DAIKIN являются идеальными для создания систем кондиционирования офисов, отелей, ресторанов и различных жилых помещений.

В настоящее время DAIKIN предлагает модельные ряды чиллеров, специально оптимизированных для работы на озонобезопасных хладагентах R134a и R407C. Все компоненты чиллера – испаритель, конденсатор, осушитель, а также применяемое масло – специально разработаны для использования этих хладагентов. Такое высокотехнологичное и энергоэффективное оборудование DAIKIN полностью удовлетворяет требованиям EUROVENT.

Умелое объединение передовых технологий с высочайшей надёжностью и энергоэффективностью, по мнению многих профессионалов, позволяет считать оборудование DAIKIN одним из лучших в мире.



Технологические решения Одновинтовой компрессор

Сердцем крупных чиллеров, производимых компанией DAIKIN, является полугерметичный одновинтовой компрессор, сконструированный и прошедший испытания в собственных лабораториях компании. Собственные разработки и производство определяют уникальное сочетание характеристик этого компрессора.

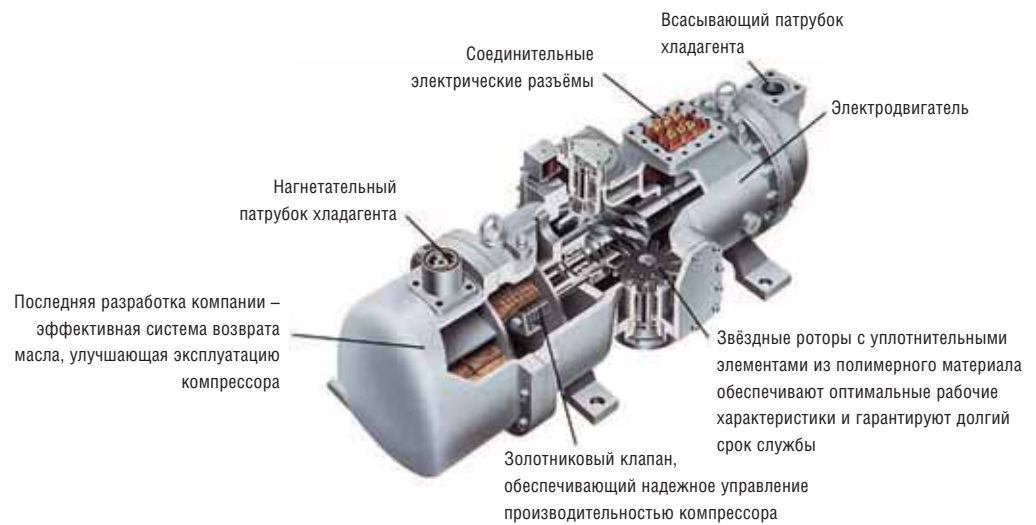

Уникальные особенности конструкции:

- компактность, простота и высокая надёжность;
- отсутствие деталей, совершающих возвратно-поступательное движение, что обеспечивает высокую эффективность и повышает надёжность системы;
- крайне низкие нагрузки, испытываемые подшипниками, тщательная осевая и радиальная балансировка при симметричной нагрузке;
- высокопрочный полимерный материал уплотнений звёздных роторов, снижающий потери на трение, обладающий высокой износостойкостью и экономичностью;
- отсутствие специального масляного насоса: охлаждение и уплотнение винта компрессора обеспечивается подводом жидкого хладагента, благодаря чему достигаются постоянная температура деталей на протяжении всего длительного срока службы, минимальный размер зазоров и, следовательно, высокая эффективность;
- крайне низкий уровень вибраций, гарантирующий минимальный износ рабочих поверхностей и низкий уровень шума работающего компрессора.

Следствия уникальных технологических решений:

- высокая надёжность и длительный срок бесперебойной работы;
- первая ревизия и диагностика компрессора необходимы не ранее чем через 40 000 часов непрерывной работы.

Дополнительные преимущества:

- запорный клапан на выходе хладагента, входящий в стандартную комплектацию;
- легкость доступа к компрессору и защитным устройствам;
- входящее в стандартную комплектацию пусковое устройство, обеспечивающее низкое значение пускового тока.

Технологические решения Компрессор спирального типа



Чиллеры меньших размеров, выпускаемые компанией DAIKIN, оборудованы герметичными компрессорами спирального типа.

Они также разработаны и производятся на предприятиях компании, что гарантирует их высокие характеристики и простоту обслуживания.

Компрессоры этого типа обладают высокой надёжностью и эффективностью при длительном сроке бесперебойной работы.

Эти компрессоры рассчитаны на работу с озонобезопасными хладагентами

Важнейшие свойства компрессоров включают:

- компактность, простоту и высокую надёжность;
- отсутствие вентиля и специальный механизм гибкого сопряжения деталей, что ещё более повышает надёжность компрессора;
- постоянный уровень компрессии, обеспечивающий высокую экономичность;
- высокую эффективность работы благодаря отсутствию эффекта обратного расширения;
- низкий уровень шума;
- низкий пусковой ток.





EUWA*-KAZW

Чиллеры с воздушным охлаждением конденсатора

EUWAN16KAZW



опция EKRUMC

EUWAN-KAZW

чиллер без гидромодуля

EUWAP-KAZW

чиллер + гидромодуль (насос, расширительная емкость 12 л, компоненты гидравлического контура)

EUWAB-KAZW

чиллер + гидромодуль (насос, аккумуляторный бак 55 л, расширительная емкость 12 л, компоненты гидравлического контура)

- Компрессор DAIKIN спирального типа
- Специальное исполнение компрессора и теплообменных аппаратов для оптимизации работы на озонобезопасном хладагенте R407C
- Низкий уровень шума
- Электронный цифровой пульт управления
- Высокая энергоэффективность
- Высококачественное антикоррозийное покрытие деталей
- Специальное покрытие оребрения воздушно-теплообменника
- Полная заводская заправка хладагентом и маслом
- Испаритель – компактный пластинчатый теплообменник
- Небольшая занимаемая площадь
- Простота монтажа и удобство обслуживания
- Возможность поставки чиллера со встроенным гидромодулем
- В стандартной комплектации: главный выключатель, реле протока
- Возможность интеграции с единой системой управления зданием (BMS)

ТОЛЬКО ОХЛАЖДЕНИЕ

МОДЕЛЬ	EUWA*5KAZW			EUWA*8KAZW			EUWA*10KAZW			EUWA*12KAZW			EUWA*16KAZW			EUWA*20KAZW			EUWA*24KAZW																																															
	N	P	B	N	P	B	N	P	B	N	P	B	N	P	B	N	P	B	N	P	B																																													
Холодопроизводительность	кВт			11.3			17.9			22.5			26.5			37.0			46.6			55.3																																												
Потребляемая мощность	кВт			4.52			4.64			7.38			7.39			8.79			8.74			11.5			11.5			15.2			15.0			18.1			17.9			24.0			24.0																							
Коэффициент EER (охлаждение)	2.51			2.44			2.42			2.42			2.56			2.57			2.30			2.30			2.42			2.47			2.57			2.60			2.30			2.30																										
Габаритные размеры (В x Ш x Г)	мм			1230 x 1230 x 734			1230 x 1230 x 734			1450 x 1230 x 734			1450 x 1230 x 734			1321 x 2580 x 734			1321 x 2580 x 734			1541 x 2580 x 734			1541 x 2580 x 734			1541 x 2580 x 734			1541 x 2580 x 734			1541 x 2580 x 734			1541 x 2580 x 734																													
Номинальный статический напор	насос			кПа			-			205			-			154			-			123			-			105			-			187			-			137			-			100																				
Номинальное гидросопротивление испарителя	кПа			24			38			43			37			22			22			22			22			22			22			22			22																													
Объем расширительного бака	л			-			12			-			12			-			12			-			12			-			12			-			12			-			12																							
Объем бака аккумулятора	л			-			55			-			55			-			55			-			55			-			55			-			55			-			55																							
Вес агрегата (сухой)	кг			150			168			180			215			229			241			245			259			271			248			262			274			430			448			460			490			508			520			496			514			526		
Уровень звуковой мощности	дБА			67			76			78			78			78			79			81			81			81			81			81			81			81			81			81																				
Рабочий диапазон температур	по жидкости			°C			5°C (-10°C опция) - 25°C			5°C (-10°C опция) - 25°C			5°C (-10°C опция) - 25°C			5°C (-10°C опция) - 25°C			5°C (-10°C опция) - 25°C			5°C (-10°C опция) - 25°C			5°C (-10°C опция) - 25°C			5°C (-10°C опция) - 25°C			5°C (-10°C опция) - 25°C			5°C (-10°C опция) - 25°C			5°C (-10°C опция) - 25°C			5°C (-10°C опция) - 25°C			5°C (-10°C опция) - 25°C			5°C (-10°C опция) - 25°C																				
	по воздуху			°C			-15°C - 43°C			-15°C - 43°C			-15°C - 43°C			-15°C - 43°C			-15°C - 43°C			-15°C - 43°C			-15°C - 43°C			-15°C - 43°C			-15°C - 43°C			-15°C - 43°C			-15°C - 43°C			-15°C - 43°C			-15°C - 43°C			-15°C - 43°C			-15°C - 43°C																	
Хладагент	R407C			R407C			R407C			R407C			R407C			R407C			R407C			R407C			R407C			R407C			R407C			R407C			R407C			R407C			R407C			R407C																				
Электропитание	В			3-, 400 В, 50 Гц			3-, 400 В, 50 Гц			3-, 400 В, 50 Гц			3-, 400 В, 50 Гц			3-, 400 В, 50 Гц			3-, 400 В, 50 Гц			3-, 400 В, 50 Гц			3-, 400 В, 50 Гц			3-, 400 В, 50 Гц			3-, 400 В, 50 Гц			3-, 400 В, 50 Гц			3-, 400 В, 50 Гц			3-, 400 В, 50 Гц			3-, 400 В, 50 Гц			3-, 400 В, 50 Гц																				



EUWA*-BZ6Y

Чиллеры с воздушным охлаждением конденсатора

EUWAN40BZ6Y



EUWAN-BZ:

чиллер без гидромодуля

EUWAP-BZ

чиллер + гидромодуль (насос, расширительная емкость, компоненты гидравлического контура)

EUWAB-BZ

чиллер + гидромодуль (насос, аккумуляторный бак, расширительная емкость, компоненты гидравлического контура)

- Компрессор DAIKIN спирального типа
- Специальное исполнение компрессора и теплообменных аппаратов для оптимизации работы на озонобезопасном хладагенте R407C
- Полная заводская заправка хладагентом и маслом
- Низкий уровень шума
- Электронный цифровой пульт управления
- Высокая энергоэффективность
- Высококачественное антикоррозионное покрытие деталей
- Специальное покрытие оребрения воздушного теплообменника

- Испаритель – компактный пластинчатый теплообменник
- Небольшая занимаемая площадь
- Простота монтажа и удобство обслуживания
- Возможность поставки чиллера со встроенным гидромодулем и аккумуляторным баком
- В стандартной комплектации: главный выключатель, реле протока.

ТОЛЬКО ОХЛАЖДЕНИЕ

МОДЕЛЬ	EUWA*030BZ6Y			EUWA*035BZ6Y			EUWA*040BZ6Y			EUWA*045BZ6Y			EUWA*049BZ6Y			EUWA*050BZ6Y																						
	N	P	B	N	P	B	N	P	B	N	P	B	N	P	B	N	P	B																				
Холодопроизводительность	62.2			75.7			102.0			120.8			131.3			128.1																						
Потребляемая мощность	24.7			29.2			39.5			44.6			52.5			49.9																						
Коэффициент EER (охлаждение)	2.52			2.59			2.58			2.71			2.50			2.57																						
Габаритные размеры (В x Ш x Г)	N & P-тип	мм		1790 x 2600 x 1100		*	1790 x 3200 x 1100		*	2074 x 3200 x 1100		*	2074 x 3200 x 1100		*	2074 x 3200 x 1100		*	1790 x 3400 x 2300		*																	
Номинальный статический напор	насос	кПа		-		179	-		172	-		137	-		180	-		170	-		198																	
Номинальное гидросопротивление испарителя	кПа		32		-		36	-		49	-		51	-		56	-		37	-																		
Объем расширительного бака	л		-		25		-		25	-		25	-		25	-		25	-		35																	
Объем бака аккумулятора	л		-		370		-		410	-		410	-		410	-		410	-		570																	
Вес агрегата (сухой)	кг		842		945		1711		954		1076		1923		1124		1251		2097		1267		1375		2221		1292		1400		2246		1623		1733		2947	
Уровень звуковой мощности (стандарт. агрегат / с низ. уровнем шума – опция)	дБА		85 / 80		86 / 81		87 / 84		87 / 84		87 / 84		87 / 84		87 / 84		88 / 83		88 / 83		88 / 83		88 / 83		88 / 83		88 / 83		88 / 83		88 / 83							
Рабочий диапазон температур	по жидкости		°C		-12°C ~ 12°C		-12°C ~ 12°C		-12°C ~ 12°C		-12°C ~ 12°C		-12°C ~ 12°C		-12°C ~ 12°C		-12°C ~ 12°C		-12°C ~ 12°C		-12°C ~ 12°C		-12°C ~ 12°C		-12°C ~ 12°C		-12°C ~ 12°C		-12°C ~ 12°C		-12°C ~ 12°C							
	по воздуху		°C		-10°C (-18°C опция) ~ 42°C		-10°C (-18°C опция) ~ 42°C		-10°C (-18°C опция) ~ 42°C		-10°C (-18°C опция) ~ 42°C		-10°C (-18°C опция) ~ 42°C		-10°C (-18°C опция) ~ 42°C		-10°C (-18°C опция) ~ 42°C		-10°C (-18°C опция) ~ 42°C		-10°C (-18°C опция) ~ 42°C		-10°C (-18°C опция) ~ 42°C		-10°C (-18°C опция) ~ 42°C		-10°C (-18°C опция) ~ 42°C		-10°C (-18°C опция) ~ 42°C		-10°C (-18°C опция) ~ 42°C							
Хладагент	R407C																																					
Электропитание	В 3-, 400 В, 50 Гц																																					

Примечание: * Размеры блока в низкошумном исполнении или чиллера с встроенным баком-аккумулятором (тип В) приведены в Техническом каталоге

МОДЕЛЬ	EUWA*060BZ6Y			EUWA*070BZ6Y			EUWA*080BZ6Y			EUWA*090BZ6Y			EUWA*095BZ6Y																			
	N	P	B	N	P	B	N	P	B	N	P	B	N	P	B																	
Холодопроизводительность	156.0			181.7			212.7			239.6			265.3																			
Потребляемая мощность	59.0			69.5			79.4			90.0			106.2																			
Коэффициент EER (охлаждение)	2.64			2.61			2.68			2.66			2.50																			
Габаритные размеры	N & P-тип	мм		1790 x 3400 x 2300		*	1995 x 3400 x 2300		*	2100 x 3400 x 2300		*	2100 x 3400 x 2300		*	2100 x 3400 x 2300		*														
Номинальный статический напор	насос	кПа		-		177	-		189	-		164	-		128	-		115														
Номинальное гидросопротивление испарителя	кПа		45		-		38	-		44	-		44	-		53	-		35													
Объем расширительного бака	л		-		35		-		35	-		35	-		35	-		35														
Объем бака аккумулятора	л		-		570		-		570	-		570	-		570	-		570														
Вес агрегата (сухой)	кг		1818		1928		3142		2087		2901		3415		2245		2359		3573		2423		2612		3826		2456		2645		3859	
Уровень звуковой мощности (стандарт. агрегат / с низ. уровнем шума – опция)	дБА		89 / 84		89 / 85		94 / 88		94 / 88		95 / 88		95 / 88		95 / 88		95 / 88		95 / 88		95 / 88		95 / 88		95 / 88		95 / 88					
Рабочий диапазон температур	по жидкости		°C		-12°C ~ 12°C		-12°C ~ 12°C		-12°C ~ 12°C		-12°C ~ 12°C		-12°C ~ 12°C		-12°C ~ 12°C		-12°C ~ 12°C		-12°C ~ 12°C		-12°C ~ 12°C		-12°C ~ 12°C		-12°C ~ 12°C		-12°C ~ 12°C		-12°C ~ 12°C			
	по воздуху		°C		-10°C (-18°C опция) ~ 42°C		-10°C (-18°C опция) ~ 42°C		-10°C (-18°C опция) ~ 42°C		-10°C (-18°C опция) ~ 42°C		-10°C (-18°C опция) ~ 42°C		-10°C (-18°C опция) ~ 42°C		-10°C (-18°C опция) ~ 42°C		-10°C (-18°C опция) ~ 42°C		-10°C (-18°C опция) ~ 42°C		-10°C (-18°C опция) ~ 42°C		-10°C (-18°C опция) ~ 42°C		-10°C (-18°C опция) ~ 42°C		-10°C (-18°C опция) ~ 42°C			
Хладагент	R407C																															
Электропитание	В 3-, 400 В, 50 Гц																															

Примечание: * Размеры блока в низкошумном исполнении или чиллера с встроенным баком-аккумулятором (тип В) приведены в Техническом каталоге



EUWY*-KAZW

Чиллеры с воздушным охлаждением конденсатора

EUWYN16KAZW



опция EKRUMC

EUWYN-KAZW

чиллер без гидромодуля

EUWYP-KAZW

чиллер + гидромодуль (насос, расширительная емкость 12 л, компоненты гидравлического контура)

EUWYB-KAZW

чиллер + гидромодуль (насос, аккумуляторный бак 55 л, расширительная емкость 12 л, компоненты гидравлического контура)

- Компрессор DAIKIN спирального типа
- Специальное исполнение компрессора и теплообменных аппаратов для оптимизации работы на озонобезопасном хладагенте R407C
- Низкий уровень шума
- Электронный цифровой пульт управления
- Высокая энергоэффективность (EER, COP)
- Высококачественное антикоррозионное покрытие деталей
- Специальное покрытие оребрения воздушного теплообменника
- Полная заводская заправка хладагентом и маслом
- Испаритель – компактный пластинчатый теплообменник
- Небольшая занимаемая площадь
- Простота монтажа и удобство обслуживания
- Возможность поставки чиллера со встроенным гидромодулем
- Главный выключатель и реле протока в стандартной комплектации

ТЕПЛОВОЙ НАСОС

МОДЕЛЬ

			EUWY*5KAZW			EUWY*8KAZW			EUWY*10KAZW			EUWY*12KAZW			EUWY*16KAZW			EUWY*20KAZW			EUWY*24KAZW					
			N	P	B	N	P	B	N	P	B	N	P	B	N	P	B	N	P	B	N	P	B			
Номинальная производительность	охлаждение	кВт	9.1			17.1			21.0			25.0			34.2			40.0			50.0					
	нагрев	кВт	11.9			18.5			24.0			27.0			37.0			46.0			54.0					
Потребляемая мощность	охлаждение	кВт	3.78	3.78	7.45	7.46	8.57	8.57	11.4	11.4	14.9	14.9	16.3	16.3	22.8	22.8	22.8	22.8	22.8	22.8	22.8	22.8	22.8			
	нагрев	кВт	4.59	4.59	7.10	7.10	9.10	9.10	10.8	10.8	14.2	14.2	17.4	17.4	21.6	21.6	21.6	21.6	21.6	21.6	21.6	21.6	21.6			
Кэффициент EER (охлаждение)			2.40	2.40	2.30	2.30	2.45	2.45	2.20	2.20	2.30	2.30	2.45	2.45	2.20	2.20	2.20	2.20	2.20	2.20	2.20	2.20	2.20			
Кэффициент COP (нагрев)			2.60	2.60	2.60	2.60	2.64	2.64	2.50	2.50	2.61	2.61	2.64	2.64	2.50	2.50	2.50	2.50	2.50	2.50	2.50	2.50	2.50			
Габаритные размеры (В x Ш x Г)		мм	1230 x 1290 x 734						1450 x 1290 x 734						1321 x 2580 x 734						1541 x 2580 x 734					
Номинальный статический напор – насос	охлаждение	кПа	-	223	-	171	-	151	-	118	-	209	-	183	-	146	-	146	-	111	-	111	-			
	нагрев	кПа	-	205	-	160	-	127	-	100	-	195	-	147	-	111	-	111	-	81	-	81	-			
Номинальное гидросопротивление испарителя	охлаждение	кПа	10			25			24			33			12			12			19					
	нагрев	кПа	17			29			31			38			14			16			22					
Объем расширительного бака		л	-	12	-	12	-	12	-	12	-	12	-	12	-	12	-	12	-	12	-	12	-			
Объем бака аккумулятора		л	-	55	-	55	-	55	-	55	-	55	-	55	-	55	-	55	-	55	-	55	-			
Вес агрегата (сухой)		кг	163	181	193	227	241	253	258	272	284	258	272	284	455	473	485	516	534	546	516	534	546			
Уровень звуковой мощности		дБА	67			76			78			78			79			81			81					
Рабочий температурный диапазон – по воде	охлаждение	°C	5°C (-10°C опция) – 25°C																							
	нагрев	°C	35°C – 50°C																							
Рабочий температурный диапазон – по воздуху	охлаждение	°C	-15°C – 43°C																							
	нагрев	°C	-10°C – 21°C																							
Хладагент			R407C																							
Электропитание		В	3-, 400 В, 50 Гц																							



EUWY*-BZ6Y

Чиллеры с воздушным охлаждением конденсатора



EUWYN040BZ6Y

EUWYN-BZ

чиллер без гидромодуля

EUWYP-BZ

чиллер + гидромодуль (насос, расширительная емкость, компоненты гидравлического контура)

EUWYB-BZ

чиллер + гидромодуль (насос, аккумуляторный бак, расширительная емкость, компоненты гидравлического контура)

- Компрессор DAIKIN спирального типа
- Специальное исполнение компрессора и теплообменных аппаратов для оптимизации работы на озонобезопасном хладагенте R407C
- Полная заводская заправка хладагентом и маслом
- Низкий уровень шума
- Электронный цифровой пульт управления
- Высокая энергоэффективность (EER, COP)
- Высококачественное антикоррозионное покрытие деталей
- Специальное покрытие оребрения воздушного теплообменника
- Испаритель – компактный пластинчатый теплообменник
- Небольшая занимаемая площадь
- Простота монтажа и удобство обслуживания
- Возможность поставки чиллера со встроенным гидромодулем и аккумуляторным баком
- В стандартной комплектации: главный выключатель, реле протока

ТЕПЛОВОЙ НАСОС

МОДЕЛЬ	EUWY*030BZ6Y			EUWY*035BZ6Y			EUWY*040BZ6Y			EUWY*045BZ6Y			EUWY*049BZ6Y			EUWY*050BZ6Y			
	N	P	B	N	P	B	N	P	B	N	P	B	N	P	B	N	P	B	
Номинальная производительность	охлаждение	60.5			73.2			93.8			115.3			123.9			125.2		
	нагрев	57.8			70.5			96.3			115.5			123.7			115.6		
Потребляемая мощность	охлаждение	25.6			30.5			40.6			43.7			51.7			51.8		
	нагрев	23.1			27.9			38.1			42.1			45.9			46.4		
Кэффициент EER (охлаждение) / Коэффициент COP (нагрев)		2.36 / 2.50			2.40 / 2.53			2.31 / 2.53			2.64 / 2.74			2.40 / 2.69			2.42 / 2.49		
Габаритные размеры (В x Ш x Г)	N & P-тип	1790 x 2800 x 1100 *			1790 x 3200 x 1100 *			2048 x 3200 x 1100 *			2048 x 3200 x 1100 *			2048 x 3200 x 1100 *			1790 x 3400 x 2300 *		
Номинальный статический напор – насос	охлаждение / нагрев	179 / 179			172 / 172			137 / 137			180			170			198 / 198		
	охлаждение / нагрев	30 / 30			34 / 34			42 / 42			47 / 47			50 / 50			37 / 37		
Объем расширительного бака	л	25			25			25			25			25			35		
Объем бака аккумулятора	л	370			410			410			410			410			570		
Вес агрегата (сухой)	кг	870	973	1739	996	1104	1951	1182	1290	2136	1302	1410	2256	1331	1439	2285	1677	1787	3001
Уровень звуковой мощности (стандарт. агрегат / с низ. уровнем шума – опция)	дБА	85 / 80			86 / 81			87 / 84			87 / 84			87 / 84			88 / 83		
Рабочий температурный диапазон – по воде	охлаждение / нагрев	0°C ~ 12°C (-12°C опция) / 25°C ~ 50°C																	
Рабочий температурный диапазон – по воздуху	охлаждение / нагрев	-10°C ~ 42°C (-18°C опция) / -10°C ~ 20°C																	
Хладагент		R407C																	
Электропитание	В	3~, 400 В, 50 Гц																	

Примечание: * Размеры блока в низкошумном исполнении или чиллера с встроенным баком-аккумулятором (тип В) приведены в Техническом каталоге

МОДЕЛЬ	EUWY*060BZ6Y			EUWY*070BZ6Y			EUWY*080BZ6Y			EUWY*090BZ6Y			EUWY*095BZ6Y						
	N	P	B	N	P	B	N	P	B	N	P	B	N	P	B				
Номинальная производительность	охлаждение	152.1			166.5			194.0			219.4			250.1					
	нагрев	141.1			166.8			192.7			213.5			251.6					
Потребляемая мощность	охлаждение	61.7			70.6			79.3			91.4			105.9					
	нагрев	56.3			65.2			78.1			86.2			93.8					
Кэффициент EER (охлаждение) / Коэффициент COP (нагрев)		2.47 / 2.51			2.36 / 2.56			2.45 / 2.47			2.40 / 2.48			2.36 / 2.68					
Габаритные размеры (В x Ш x Г)	N & P-тип	1790 x 3400 x 2300 *			1995 x 3400 x 2300 *			2100 x 3400 x 2300 *			2100 x 3400 x 2300 *			2100 x 3400 x 2300 *					
Номинальный статический напор – насос	охлаждение / нагрев	177 / 177			189 / 189			164 / 164			128 / 128			115					
Номинальное гидросопротивление испарителя	охлаждение / нагрев	45 / 45			40 / 40			48 / 48			52 / 52			48 / 48					
Объем расширительного бака	л	35			35			35			35			35					
Объем бака аккумулятора	л	570			570			570			570			570					
Вес агрегата (сухой)	кг	1872	1928	3196	2166	2980	3494	2324	2438	3652	2502	2691	3905	2535	2724	3938			
Уровень звуковой мощности (стандарт. агрегат / с низ. уровнем шума – опция)	дБА	89 / 84			89 / 85			94 / 88			95 / 88			95 / 88					
Рабочий температурный диапазон – по воде	охлаждение / нагрев	0°C ~ 12°C (-12°C опция) / 25°C ~ 50°C																	
Рабочий температурный диапазон – по воздуху	охлаждение / нагрев	-10°C ~ 42°C (-18°C опция) / -10°C ~ 20°C																	
Хладагент		R407C																	
Электропитание	В	3~, 400 В, 50 Гц																	

Примечание: * Размеры блока в низкошумном исполнении или чиллера с встроенным баком-аккумулятором (тип В) приведены в Техническом каталоге



EUWAC-FZW

Чиллеры с воздушным охлаждением конденсатора

EUWAC8FZW



- Минимальные установочные размеры
- Компрессор DAIKIN спирального типа
- Специальное исполнение компрессора и теплообменных аппаратов для оптимизации работы на озонобезопасном хладагенте R407C
- Низкий уровень шума
- Электронный пульт управления
- Высокая энергоэффективность (EER, COP)
- Полная заводская заправка хладагентом и маслом
- Испаритель – компактный пластинчатый теплообменник

- Простота монтажа и удобство обслуживания
- Совместим с гидравлическим модулем DAIKIN
- Возможность соединения отводящего воздух патрубка с воздуховодным каналом
- Высокое статическое давление на выходе вентилятора – до 15 мм водяного столба

ТОЛЬКО ОХЛАЖДЕНИЕ

МОДЕЛЬ		EUWAC5FZW	EUWAC8FZW	EUWAC10FZW
Холодопроизводительность	кВт	11.6	18.4	23.8
Потребляемая мощность	кВт	5.25	7.78	9.85
Коэффициент EER (охлаждение)		2.21	2.37	2.42
Габаритные размеры (В x Ш x Г)	мм	1345 x 856 x 630	1290 x 1180 x 630	1395 x 1330 x 630
Вес агрегата (сухой)	кг	164	224	261
Уровень звуковой мощности	дБА	63	66	69
Рабочий температурный диапазон	по воде	4°C (-10°C опция) ~ 21°C		
	по воздуху	-10°C ~ 43°C		
Хладагент		R407C		
Электропитание	В	3-, 400 В, 50 Гц		



EUWA-MZY

Чиллеры с воздушным охлаждением конденсатора

EUWA80-120MZY



Дистанционный пульт.
Заказывается отдельно



- Модифицированный одновинтовой компрессор DAIKIN
- Специальное исполнение компрессора и теплообменных аппаратов для оптимизации работы на озонобезопасном хладагенте R407C
- Низкий уровень шума
- Новый электронный пульт управления PCO²
- Высокая энергоэффективность (EER, COP)
- Высококачественное антикоррозионное покрытие деталей
- Защитное покрытие оребрения воздушного теплообменника
- Полная заводская заправка хладагентом и маслом
- Испаритель – компактный пластинчатый теплообменник, один на контур
- Небольшая занимаемая площадь
- Простота монтажа и удобство обслуживания
- Для агрегата стандартного исполнения рабочий диапазон температуры от -15 °C до +43 °C, диапазон температуры охлаждаемой воды – от -10 °C до +26 °C
- Муфты-компенсаторы при трубной обвязке испарителя
- Возможность объединения нескольких агрегатов в холодильную станцию (DICN)
- Возможность интеграции с единой системой управления зданием (BMS)

ТОЛЬКО ОХЛАЖДЕНИЕ

МОДЕЛЬ		EUWA40MZY	EUWA50MZY	EUWA60MZY	EUWA80MZY	EUWA100MZY	EUWA120MZY	EUWA160MZY	EUWA180MZY	EUWA200MZY
Холодопроизводительность	кВт	111	144	164	199	285	349	395	468	541
Потребляемая мощность	кВт	42.8	52.8	65.2	78.9	109	142	158	192	226
Коэффициент EER (охлаждение)		2.59	2.73	2.52	2.52	2.61	2.46	2.50	2.44	2.39
Габаритные размеры (В x Ш x Г)	мм	2250 x 2346 x 2238			2250 x 4280 x 2238			2250 x 5901 x 2238		
Вес агрегата (сухой)	кг	1411	1565	1654	2193	2573	2623	4842	4965	5088
Уровень звуковой мощности (стандарт. / с шумопоглот. панелями - опция)	дБА	91 / 88	96 / 91	96 / 90	97 / 95	99 / 93	100 / 94	101 / 95	101 / 96	101 / 96
Рабочий температурный диапазон	по воде	-10°C ~ 26°C								
	по воздуху	-15°C ~ 43°C								
Хладагент		R407C								
Электропитание (Y1)	В	3-, 400 В, 50 Гц								



EUWA-K(B)XY

Чиллеры с воздушным охлаждением конденсатора

EUWA40-60KBY



- Одновинтовой компрессор DAIKIN
- Специальное исполнение компрессора и теплообменных аппаратов для оптимизации работы на озонобезопасном хладагенте R134a
- Низкий уровень шума
- Электронный пульт управления
- Высокая энергоэффективность (EER, COP)
- Высококачественное антикоррозионное покрытие деталей
- Защитное покрытие оребрения воздушного теплообменника
- Полная заводская заправка хладагентом и маслом
- Испаритель – двухходовый кожухотрубный теплообменник (при производительности более 80 HP испарители объединены в общем кожухе)

- Небольшая занимаемая площадь
- Простота монтажа и удобство обслуживания
- Для агрегата стандартного исполнения рабочий диапазон температуры от -15 °C до +43 °C, диапазон температуры охлаждаемой воды – от 4 °C до 26 °C.
- Муфты-компенсаторы на трубной обвязке испарителя
- Возможность интеграции с единой системой управления зданием (BMS)

ТОЛЬКО ОХЛАЖДЕНИЕ

МОДЕЛЬ		EUWA40KBY	EUWA50KBY	EUWA60KBY	EUWA80KBY	EUWA100KBY	EUWA120KBY	EUWA160KBY*	EUWA180KBY*	EUWA200KBY*
Холодопроизводительность	кВт	111	140	166	211	276	316	400	438	475
Потребляемая мощность	кВт	39.1	53.7	64.0	79	110	130	164	178	191
Коэффициент EER (охлаждение)		2.84	2.61	2.59	2.67	2.51	2.43	2.44	2.46	2.49
Габаритные размеры (В x Ш x Г)	мм	2221 x 3973 x 1109			2248 x 3973 x 2216			2250 x 5906 x 2238		
Вес агрегата (сухой)	кг	1391	1600	1705	2710	3210	3260	5400	5450	5500
Уровень звуковой мощности (стандарт. / с шумопоглот. панелями – опция)	дБА	91 / 86	97 / 90	95 / 88	94 / 89	100 / 93	98 / 91	99 / -	100 / -	100 / -
Рабочий температурный диапазон	по воде	4°C (-10°C опция) ~ 26°C								
	по воздуху	-15°C (опция) ~ 43°C								
Хладагент		R134a								
Электропитание	В	3-, 400 В, 50 Гц								



EUW-KZW

Чиллеры с водяным охлаждением конденсатора

EUWL-KZW

Чиллеры с выносным конденсатором



опция EKRUMC



для EUW5-24KZ



для EUW32-72HZ

EUW5-12KZW



- Модульная конструкция
- Минимальные установочные размеры
- Компрессор спирального типа
- Специальное исполнение компрессора и теплообменных аппаратов для оптимизации работы на озонобезопасном хладагенте R407C
- Низкий уровень шума
- Электронный пульт управления
- Высокая энергоэффективность
- Высококачественное антикоррозионное покрытие деталей
- Испаритель – компактный пластинчатый теплообменник из нержавеющей стали
- Простота монтажа и удобство обслуживания
- Совместим с гидравлическим модулем DAIKIN

- Возможность интеграции с единой системой управления зданием (BMS)
- В стандартной поставке комплектуется главным выключателем, сетчатым фильтром, реле протока, воздухопускным клапаном и портами для измерения давления

ТОЛЬКО НАГРЕВ или ТОЛЬКО ОХЛАЖДЕНИЕ

МОДЕЛЬ		EUW5KZW	EUW8KZW	EUW10KZW	EUW12KZW	EUW16KZW	EUW20KZW	EUW24KZW
Номинальная производительность	охлаждение	13.0	21.5	28.0	32.5	43.0	56.0	65.0
	нагрев	15.4	25.2	34.2	39.0	50.1	67.2	77.4
Потребляемая мощность	охлаждение	3.71	5.96	7.76	9.10	12.10	16.0	18.30
	нагрев	4.5	7.1	9.4	11.1	14.6	19.3	22.1
Коэффициент EER (охлаждение)		3.50	3.61	3.61	3.57	3.55	3.5	3.55
Коэффициент COP (нагрев)		3.42	3.55	3.64	3.51	3.43	3.48	3.50
Габаритные размеры (В x Ш x Г)	мм	600x600x600			600x600x1,200			
Вес агрегата (сухой)	кг	113	150	160	167	300	320	334
Уровень звуковой мощности	дБА	64	64	64	71	67	67	74
Рабочий диапазон температур – испаритель	°C	5°C (-10°C опция) ~ 20°C						
Рабочий диапазон температур – конденсатор	°C	20°C ~ 55°C						
Хладагент		R407C						
Параметры электропитания	W1	3~, 400 В, 50 Гц						

ТОЛЬКО ОХЛАЖДЕНИЕ

МОДЕЛЬ		EUWL5KZW	EUWL8KZW	EUWL10KZW	EUWL12KZW	EUWL16KZW	EUWL20KZW	EUWL24KZW
Холодопроизводительность	кВт	12.1	20.0	26.8	31.2	40.0	53.7	62.4
Потребляемая мощность	кВт	4.2	6.7	8.7	10.2	13.5	18.0	20.5
Коэффициент EER (охлаждение)		2.88	2.98	3.08	3.06	2.96	2.98	3.04
Габаритные размеры (В x Ш x Г)	мм	600x600x600			600x600x1,200			
Вес агрегата (сухой)	кг	104	138	144	149	252	265	274
Уровень звуковой мощности	дБА	64	64	64	71	67	67	74
Рабочий диапазон температур – испаритель	°C	5°C (-10°C опция) ~ 20°C						
Рабочий диапазон температур конденсации	°C	25°C ~ 60°C						
Хладагент		R407C						
Параметры электропитания	Y1	3~, 400 В, 50 Гц						



EUW-MAXY

Чиллеры с водяным охлаждением конденсатора

EUWL-MXY

Чиллеры с выносным конденсатором

EUW120-200MAXY



для EUW32-72HZ



- Модифицированный одновинтовой компрессор DAIKIN
- Модульная конструкция
- Малые установочные размеры
- Специальное исполнение компрессора и теплообменных аппаратов для оптимизации работы на озонобезопасном хладагенте R134a
- Низкий уровень шума (поставка с дополнительными шумопоглощающими панелями, обеспечивающими снижение уровня шума)
- Новый электронный пульта управления PCO²
- Высокая энергоэффективность (EER, COP)
- Высококачественное антикоррозионное покрытие деталей
- Испаритель – компактный пластинчатый теплообменник
- Простота монтажа и удобство обслуживания
- Муфты-компенсаторы при трубной обвязке испарителя
- Возможность объединения нескольких агрегатов в холодильную станцию (DICN)
- Возможность интеграции с единой системой управления зданием (BMS)

ТОЛЬКО НАГРЕВ или ТОЛЬКО ОХЛАЖДЕНИЕ

			EUW(L)40M(A)XY	EUW(L)60M(A)XY	EUW(L)80M(A)XY	EUW(L)100M(A)XY	EUW(L)120M(A)XY	EUW(L)140M(A)XY	EUW(L)160M(A)XY	EUW(L)180M(A)XY	EUW(L)200M(A)XY
Номинальная производительность	охлаждение (EUW)	кВт	123	183	249	273	366	432	498	522	546
	охлаждение (EUWL)	кВт	116	170	235	265	340	405	470	500	530
	нагрев (EUW)	кВт	148	217	292	329	434	509	583	621	659
Потребляемая мощность	охлаждение (EUW)	кВт	29,6	47	64	71,6	94	111	128	136	143
	охлаждение (EUWL)	кВт	32,4	50,4	67,4	78,7	101	118	135	146	157
	нагрев (EUW)	кВт	35,2	55,3	74,5	85,3	111	130	149	160	171
Коэффициент EER (охлаждение)			4.16 / 3.58	3.89 / 3.37	3.89 / 3.49	3.81 / 3.37	3.89 / 3.37	3.95 / 3.43	3.95 / 3.48	3.93 / 3.42	3.94 / 3.38
Коэффициент COP (нагрев)			4.20	3.92	3.92	3.86	3.91	4.04	4.07	4.08	4.05
Габаритные размеры (В x Ш x Г)		мм	1,014x2,672x898				2,000x2,672x898				
Вес агрегата (сухой) (EUW)		кг	993	1,263	1,515	1,613	2,526	2,778	3,030	3,128	3,326
Вес агрегата (сухой) (EUWL)		кг	884	1,100	1,332	1,418	2,200	2,432	2,664	2,750	2,836
Уровень звуковой мощности (стандарт. / с шумопогл. панелями – опция)		дБА	91/85	95/89	96/90	96/90	98/92	99/93	99/93	99/93	99/93
Рабочий диапазон температур – испаритель		°C	-10°C ~ 20°C								
Рабочий диапазон температур – конденсатор / температура конденсации		°C	20°C ~ 50°C (EUW) / 25°C ~ 55°C (EUWL)								
Тип хладагента			R134a								
Параметры электропитания		Y1	3~, 400 В, 50 Гц								



ER-MZY

Компрессорно-конденсаторный блок

ER50MZY



- Модифицированный одновинтовой компрессор DAIKIN
- Специальное исполнение компрессора и теплообменных аппаратов для оптимизации работы на озонобезопасном хладагенте R407C
- Низкий уровень шума агрегата
- Новый электронный пульт управления PCO²
- Высокая энергоэффективность (EER, COP)
- Высококачественное антикоррозионное покрытие деталей

- Защитное покрытие оребрения воздушного теплообменника
- Полная заводская заправка маслом
- Небольшая занимаемая площадь
- Простота монтажа и удобство обслуживания
- Возможность интеграции с единой системой управления зданием (BMS)

ТОЛЬКО ОХЛАЖДЕНИЕ

МОДЕЛЬ		ER40MZY	ER50MZY	ER60MZY
Холодопроизводительность	кВт	114	150	171
Потребляемая мощность	кВт	42.1	52.4	65.2
Коэффициент EER (охлаждение)		2.71	2.86	2.62
Габаритные размеры (В x Ш x Г)	мм		2250 x 2346 x 2238	
Вес агрегата (сухой)	кг	1326	1440	1516
Уровень звуковой мощности (стандарт. / с шумопоглот. панелями - опция)	дБА	91 / 88	96 / 91	96 / 90
Рабочий температурный диапазон	по т испарения		-15°C ~ 11°C	
	по воздуху		-15°C ~ 43°C	
Хладагент			R407C	
Электропитание	В		3~, 400 В, 50 Гц	

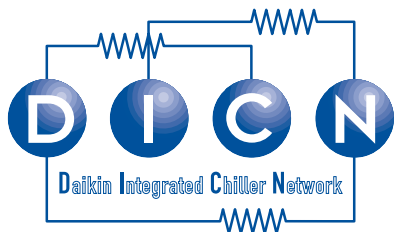

D.I.C.N.

Управление совместной работой чиллеров DAIKIN

Подключаемые модели:

- EUWA40-120KBXY (R134a)
- EUWA40-200MZY (R407C)
- EUW40-200MAXY (R134a)

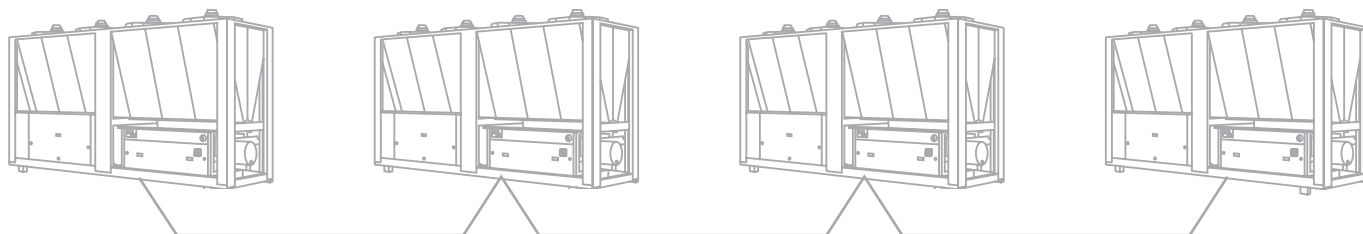

Чиллеры DAIKIN могут быть объединены с помощью контроллеров PCO и PCO² в единую холодильную станцию DICN (DAIKIN Integrated Cooling Network). Она работает как единый агрегат с суммарной холодопроизводительностью входящих в неё чиллеров, которых может быть не более 4. В этом случае достигается точное и гибкое управление производительностью, повышающее надёжность холодильной станции. Управление холодильной станцией производительностью до 2 МВт осуществляется с одного пульта.



ЕНМС

Гидравлический модуль



ЕНМС10-15-30 AV1010

- В качестве теплоносителя может использоваться вода или раствор гликоля
- Аккумуляторный бак емкостью 100 л у всех моделей обеспечивает устойчивую работу агрегатов холодопроизводительностью до 80 кВт
- Отдельная линия электропитания (возможно подсоединение к той же электросети, к которой подключен чиллер)
- Может устанавливаться рядом с чиллером или на расстоянии от него
- Простота монтажа и электрических соединений с чиллером (патрубок подвода жидкости к гидромодулю на той же высоте, что и выходной патрубок испарителя чиллера)
- Гидравлический модуль снабжен необхо-

- димым КИПом, предохранительным, спускным воздушным и дренажным клапанами
- Удобство настройки всей гидравлической системы посредством встроенного балансировочного вентиля

2 варианта поставки: с насосом среднего или высокого статического давления

МОДЕЛЬ

		ЕНМС10AV		ЕНМС15AV		ЕНМС30AV	
		1010	1080	1010	1080	1010	1080
Номинальный расход жидкости	л / мин	62		88		187	
Номинальный статический напор	м Н ₂ O	17	34	15	27	10	27
Потребляемая мощность	Вт	630	1050	650	1070	1070	2090
Габаритные размеры (В x Ш x Г)	мм	1284 x 635 x 688		1284 x 635 x 688		1284 x 635 x 688	
Вес агрегата (сухой)	кг	99	101	102	104	105	111
Уровень звуковой мощности	дБА	63		63		63	
Электропитание	В	1-, 230 В, 50 Гц					
Рабочий температурный диапазон	по воде	°С -10°С ~ 55°С					
	по воздуху	°С -10°С ~ 43°С					



FWV / FWL FWM / FWD

Фанкойлы

- 4 модели, из которых 3 – универсального типа
- 2-трубные и 4-трубные модели
- Современный дизайн
- Широкий выбор дополнительного оборудования
- Моющийся воздушный фильтр
- Широкие возможности управления

NEW

FWV02C



FWL03C



FWL03C



электромеханический
пульт управления

FWM01C



FWM01



микропроцессорный
пульт управления

FWD04A



FWD04A



комплект трёхходового
клапана с приводом

FWV/FWL/FWM01-10C**

		01	02	03	04	06	08	10		
2-трубный (**=TN или TV)	ОХЛАЖДЕНИЕ	Полная холодопроизводительность (выс)	кВт	1.54	2.09	2.93	4.33	4.77	6.71	8.71
		Явная холодопроизводительность (выс)	кВт	1.20	1.51	2.11	3.15	3.65	4.91	6.38
		Расход воды	л / час	265	359	504	745	820	1154	1498
	НАГРЕВ	Теплопроизводительность (выс)	кВт	2.14	2.79	3.81	5.63	6.36	7.83	11.1
		Расход воды	л / час	265	359	504	745	820	1154	1498
		Гидросопротивление	кПа	9	10	9	9	10	9	13
	Потребляемая мощность		Вт	36	46	62	87	89	182	244
	Объём воды в теплообменнике		л	0.5	0.7	1	1.4	1.4	2.1	2.1
	Расход воздуха	выс. / ср. / низ.	м³ / час	319 / 233 / 178	344 / 271 / 211	442 / 341 / 241	706 / 497 / 361	785 / 605 / 470	1011 / 771 / 570	1393 / 1022 / 642
	Уровень звуковой мощности	выс. / ср. / низ.	дБА	47 / 39 / 34	52 / 44 / 36	50 / 44 / 38	55 / 48 / 40	59 / 52 / 44	59 / 52 / 44	66 / 58 / 48
	Вес	FWW	кг	19	20	25	30	31	41	41
		FWM	кг	14	15	19	23	23	32	32
FWL		кг	20	21	27	32	33	44	44	
4-трубный (**=FN)	ОХЛАЖДЕНИЕ	Полная холодопроизводительность (выс)	кВт	1.5	1.79	2.87	4.26	4.67	6.64	8.55
		Явная холодопроизводительность (выс)	кВт	1.17	1.46	2.07	3.09	3.57	4.85	6.26
		Расход воды	л / час	258	308	494	733	803	1142	1471
	НАГРЕВ	Теплопроизводительность (выс)	кВт	2.23	2.07	2.91	4.51	4.67	7.91	9.30
		Расход воды	л / час	196	182	286	396	465	694	816
		Гидросопротивление	кПа	7	8	5	10	10	8	9
	Объём воды в теплообменнике		л	0.2	0.2	0.3	0.4	0.4	0.6	0.6
	Потребляемая мощность		Вт	36	59	62	87	89	182	244
	Расход воздуха	выс. / ср. / низ.	м³ / час	307 / 225 / 174	327 / 261 / 205	431 / 332 / 238	690 / 490 / 356	763 / 593 / 460	998 / 765 / 565	1362 / 1007 / 636
	Уровень звуковой мощности	выс. / ср. / низ.	дБА	47 / 39 / 34	54 / 48 / 42	50 / 45 / 38	55 / 48 / 40	59 / 53 / 46	59 / 52 / 44	66 / 58 / 48
	Вес	FWW	кг	20	21	26	32	33	44	44
		FWM	кг	15	16	20	25	25	34	34
FWL		кг	21	22	28	34	35	46	46	
Размер труб по воде		дюйм	1 / 2"	1 / 2"	1 / 2"	1 / 2"	1 / 2"	3 / 4"	3 / 4"	
Максимальный потребляемый ток		А	0.16	0.21	0.27	0.39	0.38	0.80	1.12	
Размеры	FWW / FWL	мм	564 x 774 x 226		564 x 984 x 226		564 x 1194 x 226		564 x 1404 x 251	
	FWM	мм	535 x 584 x 224		535 x 794 x 224		535 x 1004 x 224		535 x 1214 x 249	
Электропитание		В							1~, 230 В, 50 Гц	

** TN – 2-трубный, без трёхходового клапана
 TV – 2-трубный, с трёхходовым клапаном
 FN – 4-трубный, без трёхходовых клапанов

FWD04-18A*

		04	06	08	10	12	16	18			
2-трубный (**=T)	ОХЛАЖДЕНИЕ	Полная холодопроизводительность	кВт	3.90	6.20	7.80	8.82	11.90	16.4	18.3	
		Явная холодопроизводительность	кВт	3.08	4.65	6.52	7.36	9.36	12.8	14.1	
		Расход воды (выс)	л / час	674	1064	1339	1514	2056	2833	3140	
	НАГРЕВ	Теплопроизводительность (выс)	кВт	4.05	7.71	9.43	10.79	14.45	19.81	21.92	
		Расход воды (выс)	л / час	674	1064	1339	1514	2056	2833	3140	
		Гидросопротивление (выс)	кПа	14	20	20	13	21	28	37	
Максимальный свободный напор		Па	66	58	68	64	97	145	134		
Вес		кг	33	41	47	49	65	77	80		
4-трубный (**=F)	ОХЛАЖДЕНИЕ	Полная холодопроизводительность	кВт	3.90	6.20	7.80	8.82	11.90	16.4	18.3	
		Явная холодопроизводительность	кВт	3.08	4.65	6.52	7.16	9.36	12.8	14.1	
		Расход воды (выс)	л / час	674	1064	1339	1514	2056	2833	3140	
	НАГРЕВ	Теплопроизводительность (выс)	кВт	4.49	6.62	9.21	9.21	15.86	21.15	21.15	
		Расход воды (выс)	л / час	349	581	808	808	1392	1856	1856	
		Гидросопротивление (выс)	кПа	9	15	13	13	12	16	16	
Максимальный свободный напор		Па	63	53	63	59	92	138	128		
Вес		кг	35	43	50	52	71	83	86		
2-трубный / 4-трубный	Расход воздуха		м³ / час	800	1250	1600	1600	2200	3000	3000	
	Потребляемая мощность		Вт	177	274	315	325	530	991	1001	
	Размер труб по воде		дюйм	3 / 4	3 / 4	3 / 4	3 / 4	1	1	1	
	Максимальный потребляемый ток		А	0.95	1.58	1.97	1.97	3.21	5.37	5.37	
	Размеры		мм	280 x 754 x 559		280 x 964 x 559		280 x 1174 x 718		352 x 1384 x 718	
	Уровень звуковой мощности		в окружении	дБА	66	69	72	72	74	78	78
Электропитание		В							1~, 230 В, 50 Гц		

Номинальная холодопроизводительность указана для следующих условий: температура воздуха в помещении 27 °С по сухому термометру, 19 °С по влажному термометру; температура воды 7 °С / 12 °С.
 Номинальная теплопроизводительность указана для следующих условий:
 температура воздуха в помещении 20 °С по сухому термометру; для 2-трубных фанкойлов температура воды на входе 50 °С, расход воды, как в режиме охлаждения; для 4-трубных фанкойлов температура воды 70 °С / 60 °С.

Номенклатура климатической техники DAIKIN

Внутренние блоки

Split, Multi Split, Super Multi Plus

Бытовые кондиционеры



FTXG-C



**FTK(X)S-D,
CTK(X)S-D**



**ATY-D
FTK(X)S-C**



FTK(X)S-B



**FT, FTK(X)E-B
FTXD-B**

Sky

Кондиционеры для коммерческого применения



FAQ-B
настенный



FFQ-B
кассетный (600x600)



FCQ-B
кассетный



FCQ-D
кассетный



FBQ, FDEQ-B
канальный

VRV II, HRV

Центральная интеллектуальная система кондиционирования

Данные модели подробно представлены в настоящем каталоге



FXAQ
настенный



FXFQ
кассетный



FXZQ
кассетный (600x600)



FXCQ
кассетный двухпоточный



FXHQ
подпотолочный



FXKQ
кассетный однопоточный



FXUQ
подпотолочный
четырёхпоточный



FXLQ
напольный

Package A/C

Шкафные кондиционеры



DFRJ
прецизионный



FVY



FR(Y)J



UCJ
водяное охлаждение

Fan coils

Фанкойлы

Данные модели подробно представлены в настоящем каталоге



FWV
напольный



FWL
напольно-подпотолочный



FWM
встраиваемый напольно-подпотолочный

Chillers

Чиллеры

Network Solution

Сетевые системы управления



Применимы к классам Split, Multi, Sky, VRV II.

Наружные блоки



FLK(X)S-B
универсальный



FVK(X)S-B
напольный

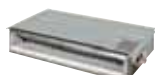

**FDK(X)S-C
CDK(X)S**
канальный



FDBQ-B
канальный
низконапорный



FUQ-B
подпотолочный четырёхпоточный



FHQ-B
подпотолочный



FDYP-L, FDQ-B
канальный



FXMQ
канальный
высоконапорный



FXDQ
канальный
низконапорный



FXSQ
канальный



FXNQ
напольный (встраиваемый)



FXDQ-N
канальный низконапорный



VAM, VKM-G(M)



**RKH, RXH
RKE, RXE**



RKS, RXS



**RXG
RXS-D**



MKD, MXD



MKS, MXS



RS



RMXS



RR, RQ, REYQ



R, RP, RYP



RZQ



RXYSQ



RXYQ



REYQ



RWEYQ
с водяным охлаждением



RSY
со льдогенератором



US
кондиционер морского исполнения



CRJ



RR+EKRPERQ
комплект для центральных кондиционеров



UATY
крышный



ER*MZ
конденсаторный блок



FWD
средненапорный напольно-подпотолочный



EHMC
гидро модуль



EUWA*KBX



**EUW*KZ
EUWL*KZ**



**EUWA (B,N,P)*BZ
EUWY (B,N,P)*BZ**



**EUWA (B,N,P)*KA
EUWY (B,N,P)*KA**



EUWAC*FZ



EUWA*MZ



**EUWL*MX
EUW*MAX**





**BACnet & MODbus
Gateway**



Применим к классу Chillers.

ПИКТОГРАММЫ





1. Комфортность микроклимата

	Подмес атмосферного воздуха повышает содержание кислорода в воздухе помещения
	Программная осушка воздуха автоматически поддерживает относительную влажность воздуха в помещении в диапазоне от 35 до 60 % без изменения температуры
	Двойной контроль температуры позволяет выбрать характер изменения температуры воздуха в помещении с помощью одного из термодатчиков, который размещают на проводном пульте управления или в месте воздухозабора внутреннего блока

2. Забота о здоровье

	Тёплый пуск исключает поступление холодного воздуха в помещение в первые мгновения работы кондиционера при нагреве
	Управление скоростью вентилятора внутреннего блока – непрерывно или дискретно, что автоматически обеспечивает низкий уровень шума при достижении комфортного микроклимата

3. Интеллектуальность управления

	Управление одним касанием осуществляется путём обычного нажатия пусковой клавиши на пульте и активизирует те же настройки кондиционера, которые действовали до его выключения
	Функция самодиагностики предназначена для быстрого нахождения возможных неисправностей кондиционера, а также для снижения времени и расходов на их устранение
	Работа по таймеру (24-Hour Timer – для класса Split и 72-Hour Timer – для классов Sky и VRV) позволяет автоматически согласовать работу кондиционера с ежедневным расписанием собственной жизни
	Автоматический выбор режима освобождает пользователя от бесконечных переключений с нагрева на охлаждение и назад вручную, необходимость в которых часто случается особенно в межсезонье
	Разнообразие пультов управления создаёт наибольшее удобство дистанционного управления сплит-системой, что особенно ощутимо при одновременной работе нескольких внутренних блоков

4. Экономичность

	Технология энергосбережения снижает расход электроэнергии при сохранении комфортного микроклимата или при возможности быстрого перехода к комфортному микроклимату
---	---

5. Надёжность

	Автоматический перезапуск после устранения перебоев с электропитанием восстановит параметры последнего режима, обеспечивая надёжность и безопасность работы кондиционера
---	---



6. Расширение возможностей

	Конструкции для высоких потолков – кассетные и подпотолочные внутренние блоки, снабжённые функцией, которая сохраняет эффективность циркуляции воздуха в помещениях с высотой потолка до 4,2 м
	Встраиваемые внутренние блоки кассетного, канального и напольного типов обнаруживают себя в интерьере лишь декоративной решёткой в потолке или стене, а первые два типа могут быть объединены с системой вентиляции

7. Простота обслуживания

	Фильтр продолжительного действия сохраняет свои очистительные свойства без обслуживания гораздо дольше, чем стандартный фильтр
	Предотвращение загрязнения потолков происходит благодаря специально подобранному алгоритму перемещения горизонтальных заслонок
	Принудительный отвод конденсата осуществляется с помощью дренажного насоса, который подаёт конденсат по дренажному шлангу из поддона в любом направлении

8. Гарантии и сервисная поддержка

	Авторизованный сервис сохраняет работоспособность кондиционера во время и после 3-летней заводской гарантии
	Гарантии качества оборудования DAIKIN подтверждены всеми регламентирующими документами европейских климатических организаций и сертификатами РОСТЕСТа и Минздрава РФ



Продукция соответствует европейским требованиям безопасности



3 года заводской гарантии на продукцию DAIKIN



Процесс производства соответствует международному стандарту ISO9001



Продукция сертифицирована



Процесс производства соответствует международному стандарту ISO14001



Ассоциация предприятий индустрии климата



DAIKIN – член европейского союза EUROVENT



Сертификат Минсвязи Российской Федерации



Оборудование предназначено для Российской Федерации



Сертификат Минздрава Российской Федерации



Данная брошюра дает общее представление о продукции DAIKIN и не является подробным инженерным руководством. За более подробной информацией можно обратиться:

Дилер:

ДАИЧИ-УРАЛ

Екатеринбург

ДАИЧИ-НН

Н. Новгород

ДАИЧИ-УФА

Уфа

ДАИЧИ-СИБИРЬ

Новосибирск

ДАИЧИ-ЮГ

Краснодар

ДАИЧИ-КРАСНОЯРСК

Красноярск

ДАИЧИ-УКРАИНА

Киев

ДАИЧИ-ВОЛГА

Тольятти

КОМПАНИЯ МДВ

Хабаровск

ДАИЧИ-ВЛАДИВОСТОК

Владивосток

ДАИЧИ-СОЧИ

Сочи

В 2005 году открываются офисы в городах: Астрахань, Воронеж, Иркутск, С. Петербург, Калининград, Одесса, Харьков, Днепрпетровск.

ДАИЧИ, DAIKIN генеральный дистрибьютор

123022, Москва, Звенигородское ш., 9

E-mail: info@daichi.ru

Internet: www.daichi.ru