

# °DAICHI

## Системы кондиционирования





# СОДЕРЖАНИЕ

О компании .....	2
О торговой марке Daichi .....	3
Передовые технологии .....	4
Интеллектуальная система сервисной поддержки .....	8
Облачный кондиционер.....	10
Номенклатура Облачных кондиционеров .....	13

## НАСТЕННЫЕ СПЛИТ-СИСТЕМЫ

### Сплит-система **ALPHA**

первый в России облачный кондиционер .....	15
Настенный тип, <b>AIR</b> .....	18
Настенный тип, <b>X-TREME PEAK</b> .....	20
Настенный тип, <b>PEAK</b> .....	22
Настенный тип, <b>O<sub>2</sub></b> .....	24
Настенный тип, <b>CARBON</b> .....	26
Настенный тип, <b>ICE</b> .....	28
Настенный тип, <b>ICE+</b> .....	30
Настенный тип, <b>EVEREST</b> .....	32
Настенный тип, <b>SKY</b> .....	34
Сводная таблица режимов и функций.....	36
Монтажные данные и схемы электрического подключения .....	37

## MULTI И SUPER MULTI СИСТЕМЫ

Мульти-сплит-система, <b>DF_A2(3,4,5)M</b> .....	47
Супер-мульти-сплит-система, <b>DF_A6(8,9)M</b> .....	51
Внутренние блоки <b>MULTI / SUPER MULTI</b> .....	57
Сводная таблица режимов и функций .....	59
Монтажные данные и схемы электрического подключения .....	60

## КОНДИЦИОНЕРЫ СЕРИИ CITY LINE

Кассетный тип 600×600 .....	64
Кассетный тип .....	66
Канальный тип средненапорный .....	68
Канальный тип высоконапорный .....	70
Напольно-потолочный тип .....	72
Сводная таблица режимов и функций .....	74
Монтажные данные и схемы электрического подключения .....	75
Пульты дистанционного управления.....	78

## ТЕХНОЛОГИЧЕСКОЕ ОХЛАЖДЕНИЕ

Система технологического охлаждения DFT .....	83
Настенный тип .....	84
Напольно-потолочный тип .....	86
Канальный тип средненапорный .....	90
Канальный тип высоконапорный .....	92
Кассетный тип.....	94
Сводная таблица режимов и функций.....	96
Пульты дистанционного управления.....	97

## СИСТЕМЫ МОБИЛЬНОГО УПРАВЛЕНИЯ

Системы мобильного управления для сплит-систем .....	100
Wi-Fi-контроллеры для сплит- и мульти-сплит-систем <b>DW01-B, DW11-B</b> .....	101
Wi-Fi-контроллеры для полупромышленных систем <b>DW01-BL</b> .....	102
<b>DW11-BL</b> .....	103
Системы мобильного управления для систем VRF.....	104
Контроллеры централизованного управления <b>DCM-NET-01, DCM-BMS-01</b> .....	105
Режимы и функции кондиционеров Daichi .....	106
Обозначение моделей .....	109
Номенклатура климатической техники Daichi .....	110



Компания «Даичи», один из старейших дистрибьюторов климатической техники и систем вентиляции в России. Более 20 лет компания поставляет в Россию климатическое оборудование: бытовые и полупромышленные кондиционеры, системы VRF, чиллеры и фанкойлы, увлажнители, вентиляционные системы и отопительные приборы.

Компания «Даичи» сегодня – это 22 офиса продаж во всех крупных городах России, свыше 50 региональных складов, собственная сервисная служба и инженерный центр, а также сеть авторизованных сервисных центров по всей стране. Компания обучает и сертифицирует сотрудников партнеров. Такая инфраструктура и опытная команда гарантирует, что надёжное климатическое оборудование вы сможете приобрести повсюду, и для него всегда будут доступны квалифицированное обслуживание, профессиональный ремонт и фирменные запчасти.

С 2019 года компания «Даичи» выпускает бытовое и полупромышленное оборудование. Даичи хорошо знает, какие требования покупатели предъявляют к кондиционеру, поэтому создает кондиционеры, которые идеально отвечают всем пожеланиям потребителей.



## О торговой марке Daichi

**В век новых технологий сложные задачи можно решить всего одним касанием сенсорного экрана. В один клик можно совершить покупку, провести финансовую операцию или получить нужную информацию. Клик – и готово селфи! Следующим кликом фото отправляется близкому человеку, за тысячи километров. Бренд Daichi делает управление климатической системой таким же простым и удобным.**

Техника Daichi – это комфортная среда «в один клик». Под общим брендом собран целый ряд доступных решений, и каждое из них делает более удобной и гармоничной нашу повседневную жизнь. Управление, обслуживание, даже замена кондиционера – всё, что связано с техникой Daichi, легко переводится на язык комфорта.

α



*Сочетая решения из разных областей, специалисты Daichi создают новые комплексные продукты – такие как «Облачный кондиционер»: в них современное оборудование объединено с онлайн сервисами и умными программами обслуживания.*

В решениях Daichi соединены последние технические достижения и опции, отвечающие потребностям современных клиентов. Техника Daichi создана для того, чтобы создавать комфорт в наших домах и общественных пространствах. Помимо бытовых сплит-систем и полупромышленных кондиционеров, ассортимент Daichi включает оборудование для технологического охлаждения на IT-объектах, предприятиях торговли, специализированных помещениях и везде, где важно поддерживать заданный микроклимат.

# Передовые технологии в основе бренда Daichi

Бренд предлагает решения, актуальные для рынка и потребителей. В оборудовании Daichi применены наиболее современные технологии, включая инверторные компрессоры, которые обеспечивают высокую эффективность при меньших затратах энергии. Техника Daichi переходит на прогрессивный хладагент R-32: этот фреон делает использование кондиционеров более безопасным для природы. Также в арсенале Daichi индивидуальные опции, нестандартные аксессуары, Wi-Fi управление и технологии работы в необычных условиях, в том числе при низких температурах.



## Full DC Inverter

В кондиционерах Daichi используются передовые инверторные технологии, которые позволяют не только создать максимально тихий и комфортный кондиционер, но и сделать его максимально энергоэффективным.

## Инверторные полупромышленные кондиционеры на хладагенте R-32

Инверторные кондиционеры обеспечивают высокую производительность и комфортный микроклимат, а так же стабильную работу при низких температурах в режиме охлаждения или обогрева до -20 °С.



## Multi / Super Multi

DC-инверторная мультисистема предназначена для обработки воздуха сразу в нескольких помещениях. В одной мультисистеме можно комбинировать до 5 или до 9 различных типов внутренних блоков в зависимости от выбранной системы.



## Система очистки воздуха

В кондиционерах Daichi установлены современные и эффективные системы очистки воздуха: УФ-лампа, ионизатор воздуха, автоматическая очистка теплообменника, фильтр с ионами серебра, фотокаталитический фильтр.



### Тепловой насос «воздух-воздух»

Кондиционеры с технологией Heat Pump работоспособны при низких температурах наружного воздуха. Температурный диапазон эффективной работы от -22 до +24 °С на обогрев, от -15 до +43 °С на охлаждение.



### Высокоэффективный озонобезопасный фреон R-32

R-32 – энергоэффективный и безопасный для окружающей среды хладагент с низким потенциалом глобального потепления.



### UV лампа

Встроенная УФ-лампа предотвращает развитие бактерий во внутреннем блоке и обеззараживает воздух.



### Технологическое охлаждение DFT

Система Daichi DFT создана на базе инверторных технологий и обеспечивает высокую точность поддержания температуры на уровне прецизионной техники; длины трасс до 70 метров и перепады высот до 30 метров; широкий диапазон рабочих температур от -40 до +48 °С.



### Современные, стильные и эффективные кондиционеры

Техника для самых разных интерьеров.



### Wi-Fi управление

Удаленное онлайн-управление через «облако Даичи».

## Мы не только активно используем передовые решения, но и создаём их

Одна из самых перспективных разработок Daichi - это Wi-Fi-контроллер, управляющий работой сплит-систем и полупромышленных кондиционеров. А так же приложение и контроллер для централизованного управления системами VRF.

Wi-Fi-контроллеры для бытовых и полупромышленных кондиционеров

**DW01/11-B**  
**DW01-BL**



Wi-Fi-контроллер для полупромышленных кондиционеров

**DW11-BL**



Контроллер централизованного управления климатическими системами

**DCM-NET-01**  
**DCM-BMS-01**



При установке контроллера в систему кондиционирования смартфон или ноутбук становится интеллектуальным пультом для всего климатического оборудования, установленного дома, в офисе или на предприятии.

Мобильное управление наделяет любой кондиционер функциями премиум-класса. Это возможность контроля через интернет из любой точки мира, лёгкая активация заранее заданных режимов, установка таймеров и расписаний.

Важно, что контроллеры работают как с оборудованием Daichi, так и с климатической техникой других брендов, и их список постоянно расширяется.

Единое приложение Daichi Comfort позволит управлять сплит-системами, мульти-сплит-системами, полупромышленным оборудованием и системами VRF, где бы вы ни находились.

Для дистанционной работы с мультизональной VRF-системой достаточно установить контроллер на центральном модуле VRF. Кроме управления всеми внутренними климатическими блоками, доступно подключение к системам управления зданиями (BMS) и «умным домом» через протоколы MODBUS, BACnet, HDL и KNX.



**Daichi Comfort**

Скачайте в App Store или Google Play.



App Store является товарным знаком Apple Inc. Google Play и логотип Google Play являются товарными знаками корпорации Google LLC.

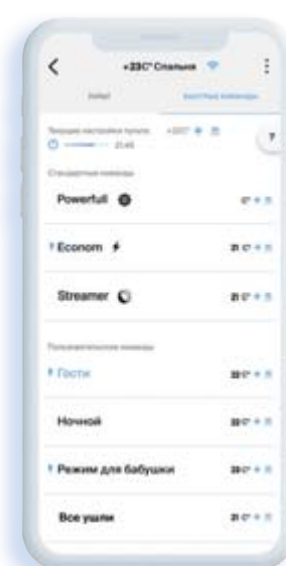
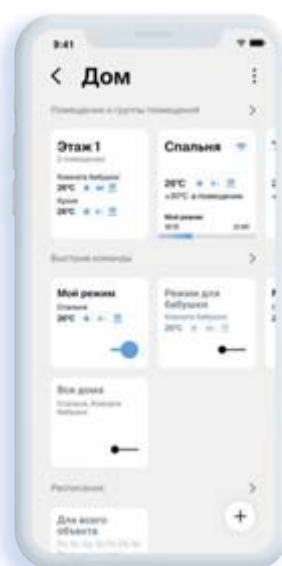

# Интеллектуальная система сервисной поддержки

У бренда Daichi выстроена умная система послепродажного сервиса, который делает обслуживание кондиционера простым, а владение им – более чем комфортным.

Инженерный центр Даичи – это по-настоящему отлаженная справочно-сервисная служба, готовая решить любые задачи, связанные с технической поддержкой. Помимо этого, потребители техники Daichi могут подключиться к программам «Климат онлайн» и «Мой комфорт», доступным по подписке. Эти опции предусматривают онлайн-мониторинг работы климатической техники, дистанционное выявление возможных проблем, а также полную гарантию бесперебойной работы системы кондиционирования с последующей бесплатной заменой кондиционера на новый.

## Программа «Климат онлайн»

Программа «Климат онлайн» – это подписка на интернет-подключение кондиционера к службе дистанционного мониторинга параметров оборудования.

Центр мониторинга Даичи принимает сигналы о состоянии кондиционера, узнает о неполадках, проводит дистанционную диагностику, оператор сервисной службы связывается с владельцем кондиционера, предлагая ему устранить неполадки.

Предложение доступно по годовой подписке. Обслуживание и регламентные работы оплачиваются по прейскуранту.

 КЛИМАТ  
ОНЛАЙН



Листовка  
«Климат онлайн»

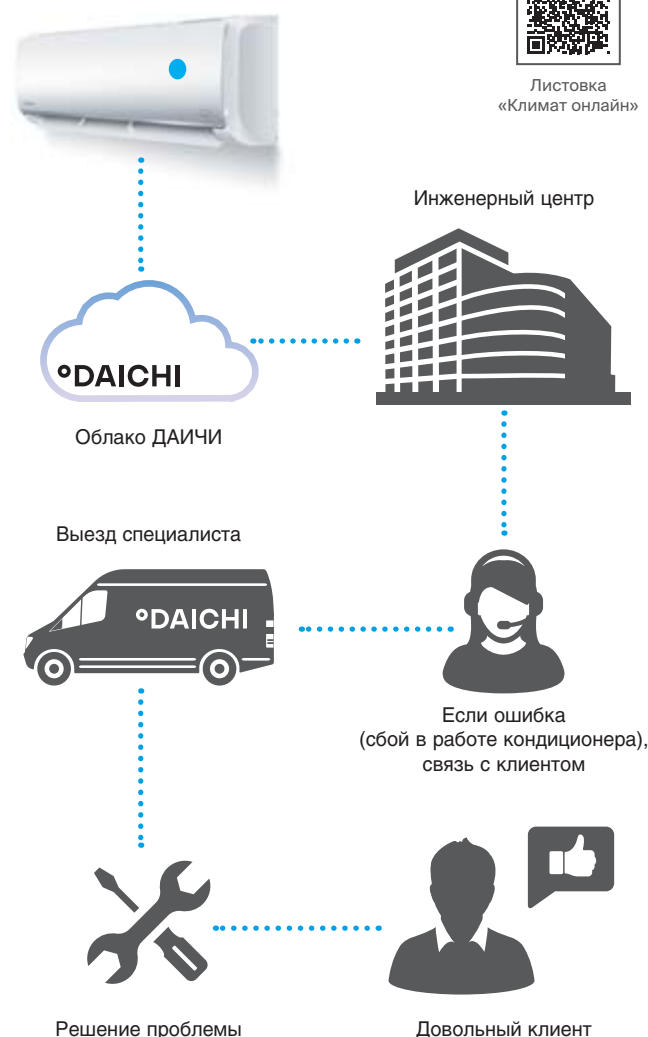

Более полную информацию вы можете найти на сайте [daichi.ru](http://daichi.ru)



**Мой комфорт – это подписка на бесперебойную работу кондиционера независимо от срока его эксплуатации.**

**Подписка на программу «Мой комфорт» предлагается в трех вариантах.**



Листовка  
«Мой комфорт»

## Мой комфорт Премиум

**Абонентская плата по принципу «все включено»!**

При обнаружении неполадок по причине естественного износа или заводского брака блок кондиционера или его часть отремонтируют или заменят без дополнительной оплаты независимо от срока службы кондиционера. Работы выполнят в течение двух рабочих дней в удобное для клиента время.

При наличии установленного контроллера Daichi, услуга предусматривает круглосуточный онлайн прием и анализ диагностических сигналов кондиционера в центре мониторинга Даичи. Неполадки диагностируются и устраняются в удобное для владельца время в течение двух рабочих дней без дополнительной оплаты.

Кроме того, в услугу входит ежегодное бесплатное техническое обслуживание кондиционера, включающее его дезинфекцию.

Клиенту также предоставляется консьерж-служба по вопросам климата – личный ассистент, консультирующий по телефону.

**И наконец, через 7 лет с момента установки, Вы сможете бесплатно поменять свой кондиционер на новую современную модель этого же класса!**

В 2021 году услуга доступна на территории Москвы и Московской области для нового, а также установленного в 2018-2020 гг. оборудования сплит, мульты.

Программу «Мой комфорт» можно приобрести без установки контроллера, в этом случае услуга мониторинга не оказывается.

## Мой комфорт Плюс

В программу входят те же виды услуг, что и в «Мой комфорт Премиум» за исключением обязательного ежегодного сервисного обслуживания (ТО).

Сервисное обслуживание можно заказать отдельно за дополнительную плату.

Так же, как и в программе «Мой комфорт Премиум» вы сможете бесплатно поменять проработавший кондиционер на новую современную модель через 7 лет эксплуатации.

## Мой комфорт

В программе «Мой комфорт» предоставляются те же виды услуг, что и в «Мой Комфорт Премиум», с той разницей, что без дополнительной оплаты поставляются все запасные части и комплектующие, а работы оплачиваются отдельно по прейскуранту, от которого предоставляется скидка 10%.

Если через 7 лет эксплуатации, вы захотите заменить проработавший кондиционер на новую современную модель, то кондиционер предоставят бесплатно, а работы по установке необходимо будет оплатить.

Другими словами, если подписка «Мой комфорт Премиум» сделана по принципу «все включено», то в «Мой комфорт Плюс» ежегодное техническое обслуживание предоставляется за дополнительную оплату, а «Мой комфорт» следует формуле «запчасти и блоки включены», но работы оплачиваются отдельно.

## «Облачный кондиционер» комплексный продукт для вашего комфорта

### Пользоваться и управлять кондиционером становится легче, чем когда-либо!

За последнее время технологии комфорта ушли далеко вперед. По сути, каждый кондиционер сегодня – это персональная система управления климатом с десятками удобных функций. Теперь пришло время сервисам сделать такой же важный шаг навстречу комфорту.

Программа «Облачный кондиционер» – это будущее, которое уже доступно. Удобный и гибкий сервис использует облачные технологии и делает «облачным» не только управление, но и владение кондиционером.

**Облачный кондиционер – это кондиционер, который управляется как с помощью пульта, так и мобильного приложения и продается с подпиской.**

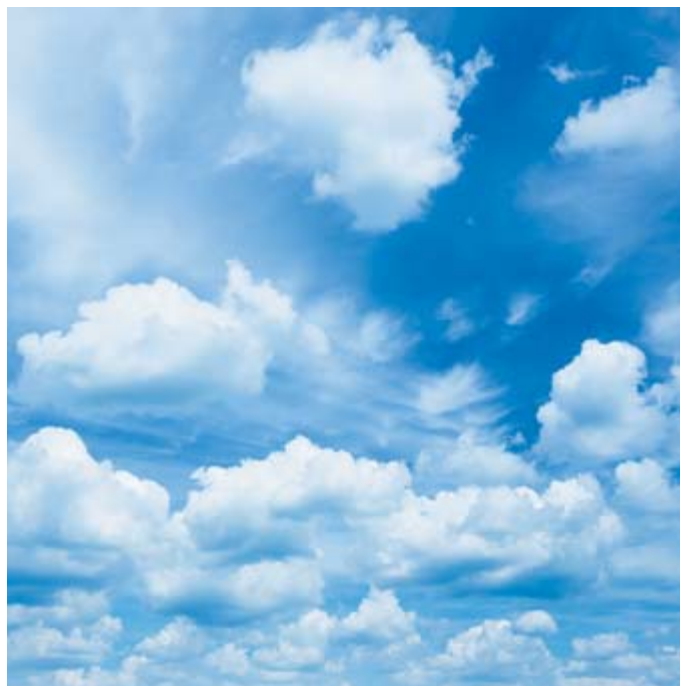

### Облачный – значит легкий благодаря мобильному управлению

Ваш телефон или ноутбук превращается в интеллектуальный пульт для всех систем кондиционирования, доступных на любом расстоянии.

- Возможность управления через интернет из любой точки мира, в том числе с помощью голосового помощника;
- Персонализированные настройки, использование заранее заданных режимов и пользовательских сценариев;
- Установка таймеров, составление расписаний;
- Включение/отключение на основе данных геолокации;
- Одно мобильное приложение может контролировать все объекты и помещения.





## Облачный – значит легкий благодаря дистанционной диагностике

Благодаря встроенному Wi-Fi-контроллеру облачный кондиционер подключен через Интернет к службе дистанционного мониторинга Даичи. Центр мониторинга принимает сигналы о состоянии кондиционера, узнаёт о неполадках, проводит дистанционную диагностику и сообщает владельцу. При необходимости специалисты инженерного центра связываются с клиентом, предлагая провести профилактическое обслуживание или ремонт. Инженеры выезжают на вызов в удобное время, с нужным технологическим оборудованием и запасными частями.



## Облачный – значит легкий благодаря сниженной цене

Мы постарались сделать так, чтобы покупка облачного кондиционера была такой же лёгкой и современной, как и его управление. Программа «Облачный кондиционер» позволяет выгодно приобрести кондиционер, внося за него начальный взнос и оплачивая ежегодную подписку.

В стоимость подписки входит мобильное управление, подключение к дистанционной диагностике кондиционера и связь с консультационным центром Даичи. Подписка оплачивается в течение 7 лет.

Для всех Облачных кондиционеров срок гарантии увеличен на один год.

Владельцам Облачных кондиционеров предоставляются дополнительные льготы на дальнейшее обслуживание и замену кондиционера на новый через 7 лет.

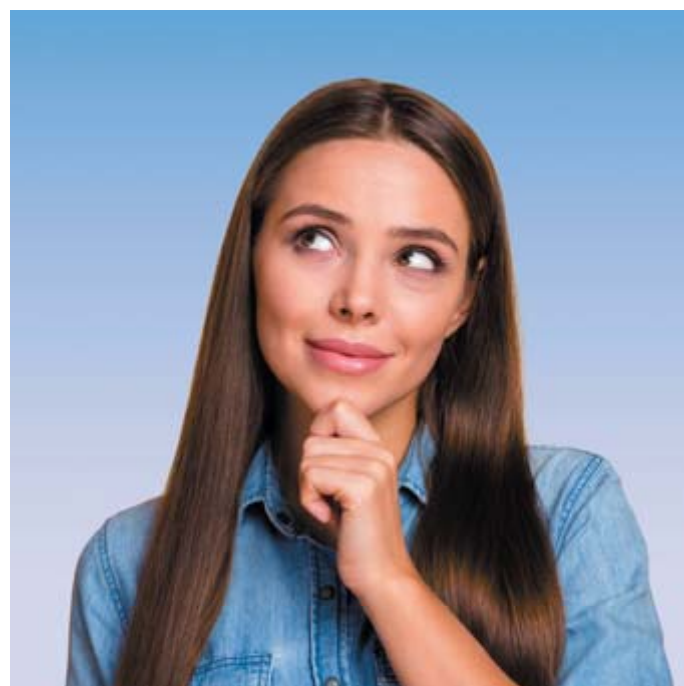



## Комфортные условия приобретения.

Оплачивается первоначальный взнос и ежегодно вносятся платежи по программе. Через 7 лет годовые платежи прекращаются, кондиционером можно управлять с помощью мобильного приложения или пульта.

## Кондиционер управляется через мобильное приложение с расширенным диапазоном функций и возможностей:

- Возможность управления через интернет из любой точки мира;
- Работа с голосовыми помощниками;
- Персонализация настроек, настраиваемая панель быстрого доступа;
- Установка таймеров, составление расписаний;
- Управление по геолокации;
- Одно мобильное приложение может контролировать все объекты и помещения;
- Неограниченное количество устройств управления, распределение прав доступа для пользователей.

## Техническая и сервисная поддержка

- Кондиционер подключен к центру удаленной диагностики и мониторинга.
- Владельцу кондиционера всегда доступна связь с центром поддержки Даичи через мобильное приложение.
- Телефонная консьерж-служба всегда готова проконсультировать владельца кондиционера по вопросам климата.

## Дополнительный год гарантии на кондиционер.

### Льготы на другие программы обслуживания.

- Скидка 10% на сервисные работы Инженерного центра Даичи.
- Подключение к программам «Мой Комфорт» со второго по четвертый год становится значительно дешевле и не требует предварительного осмотра.

## Льготы при замене кондиционера на новый через 7 лет.

**Облачные кондиционеры продаются только через сеть уполномоченных партнеров программы.**

## Облачные кондиционеры Daichi



Внутренний блок  
A25AVQ1

### Серия ALPHA



Наружный блок  
A25FV1



Пульт управления  
°D-H

Модель	Обычный кондиционер	Облачный кондиционер	
	Розничная цена*	Первый взнос*	Ежегодный платеж*
A20AVQ1/A20FV1	20 999 ₺	7 999 ₺	2 799 ₺
A25AVQ1/A25FV1	22 999 ₺	8 999 ₺	2 999 ₺
A35AVQ1/A35FV1	25 999 ₺	12 999 ₺	3 999 ₺
A50AVQ1/A50FV1	41 999 ₺	22 999 ₺	5 999 ₺

Оплачивается в течение 7 лет.

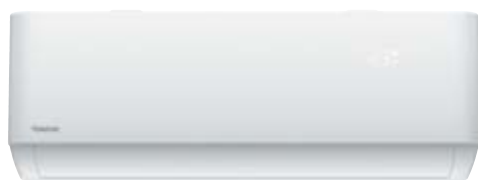

Внутренний блок  
AIR25AVQS1R

### Серия AIR



Наружный блок  
AIR25FVS1R



Пульт управления  
DRC15

Модель	Обычный кондиционер	Облачный кондиционер	
	Розничная цена*	Первый взнос*	Ежегодный платеж*
AIR25AVQS1R-C/AIR25FVS1R	41 999 ₺	21 999 ₺	3 499 ₺
AIR35AVQS1R-C/AIR35FVS1R	45 999 ₺	23 999 ₺	3 999 ₺
AIR50AVQS1R-C/AIR50FVS1R	67 999 ₺	36 999 ₺	4 999 ₺
AIR60AVQS1R-C/AIR60FVS1R	91 999 ₺	50 999 ₺	5 999 ₺

Оплачивается в течение 7 лет.

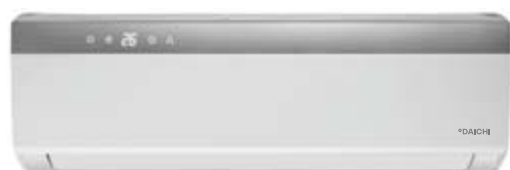

Внутренний блок  
DA25AVQS1-SL

### Серия X-TREME PEAK



Наружный блок  
DF25AVS1-L



Пульт управления  
DRC01

Модель	Обычный кондиционер	Облачный кондиционер	
	Розничная цена*	Первый взнос*	Ежегодный платеж*
DA25AVQS1-SLC/DF25AVS1-L	49 999 ₺	24 999 ₺	3 499 ₺
DA35AVQS1-SLC/DF35AVS1-L	54 999 ₺	26 999 ₺	3 999 ₺
DA50AVQS1-SLC/DF50AVS1-L	82 999 ₺	41 999 ₺	4 999 ₺
DA70AVQS1-SLC/DF70AVS1-L	98 999 ₺	49 999 ₺	5 999 ₺

Оплачивается в течение 7 лет.

\* Дистрибьютор имеет право изменить цены без предварительного уведомления.

# НАСТЕННЫЕ СПЛИТ-СИСТЕМЫ



# Первый в России облачный кондиционер

# α



Управление кондиционера осуществляется с помощью мобильного приложения через смартфон.

## Сплит-система Alpha

### **Лучшее ценовое предложение на рынке**

Минимальный первоначальный взнос и комфортная ежегодная подписка.

### **Расширенный функционал управления кондиционером.**

### **Расширенная гарантия сроком на 2 года.**

По истечении гарантийного срока на сплит-систему Alpha предоставляется услуга продленной гарантии за 500 руб. в год за каждый год продленной гарантии.

### **Интернет-подключение к службе дистанционного мониторинга и диагностики.**

Владельцу кондиционера всегда доступна связь с центром поддержки через мобильное приложение.

### **Телефонная консьерж-служба всегда готова проконсультировать владельца кондиционера.**

Облачная  
сплит-система  
настенного типа

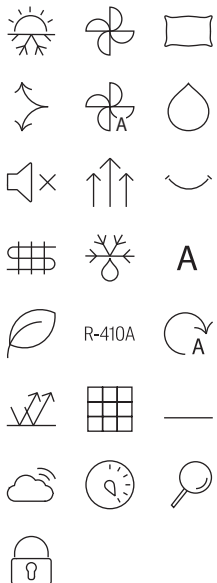

### Современный дизайн внутреннего блока

#### Энергоэффективность класса A

**Возможность управлять кондиционером через интернет из любой точки мира**

**Работа с голосовыми помощниками** Яндекс-Алиса, Mail-Маруся и другие.

**Планирование режима работы кондиционера на неделю**

**Сценарии управления и быстрые команды.** Сохраняйте настройки работы кондиционера как быстрые команды. Включайте кондиционеры в одной или нескольких комнатах со своими настройками по одному касанию.

#### Управление по геолокации

Включение или выключение кондиционера при приближении или удалении от дома на заданное расстояние.

### Функция «Мне хорошо»

Приложение накапливает статистические данные об установках, задаваемых пользователем. Далее по желанию пользователя они воспроизводятся в автоматическом режиме.

### Настраиваемая панель быстрого доступа в приложении.

Экран, на котором пользователь может собрать удобные для себя функции.

### Распределение прав доступа

Несколько мобильных устройств (например, мобильные телефоны членов семей) могут управлять одним и тем же помещением.

### Комфортное воздухораспределение.

### Воздушный фильтр

Эффективно задерживает тополиный пух, шерсть животных, пыль.



Листовка



Инструкция по монтажу и эксплуатации

### Функции. Режимы. Опции.

- Бесшумный режим. Установка минимального уровня шума внутреннего блока для спокойного отдыха.
- Режим Турбо. Для быстрого охлаждения или обогрева помещения компрессор и вентилятор внутреннего блока работают на максимальных оборотах.
- Функция «Комфортный сон». Предотвращает переохлаждение или перегрев спящего человека.
- Автоматический перезапуск после устранения сбоя энергоснабжения.
- Автоматическая очистка теплообменника внутреннего блока

# ON/OFF / R-410A



Внутренний блок  
A25AVQ1



Наружный блок  
A25FV1

Ваш смартфон\*



**Daichi Comfort**  
Скачайте в App Store  
или Google Play.



## Технические характеристики

Внутренний блок		A20AVQ1	A25AVQ1	A35AVQ1	A50AVQ1
Наружный блок		A20FV1	A25FV1	A35FV1	A50FV1
Производительность	Охлаждение	кВт 2.1	2.5	3.3	5.1
	Нагрев	кВт 2.1	2.5	3.3	5.1
Электропитание	Однофазное	В, Гц, Ф 230, 50, 1	230, 50, 1	230, 50, 1	230, 50, 1
Потребляемая мощность	Охлаждение	кВт 0.65	0.78	1.02	1.59
	Нагрев	кВт 0.58	0.69	0.91	1.41
Энергоэффективность / Класс	Охлаждение (EER)	3.21 / A	3.21 / A	3.22 / A	3.21 / A
	Нагрев (COP)	3.62 / A	3.61 / A	3.61 / A	3.61 / A
Расход воздуха (макс.)	Внутренний блок	м³/ч 450	500	600	900
Интенсивность осушки воздуха	Среднее значение	л/ч 0.6	0.8	1.2	1.8
Уровень шума (выс./сред./низ./тих.)	Внутренний блок	дБА 34/32/30/22	35/32/30/23	37/34/32/27	44/40/37/31
	Наружный блок	мм 696x432x256	696x432x256	696x432x256	780x540x245
Габариты (ШxВxГ)	Внутренний блок	мм 708x263x190	708x263x190	865x290x200	1008x318x225
	Наружный блок	мм 696x432x256	696x432x256	696x432x256	780x540x245
Вес	Внутренний блок	кг 7.3	7.3	9.4	13.0
	Наружный блок	кг 22.0	25.6	27.0	35.2
Хладагент	Тип/заправка	кг R-410A / 0.45	R-410A / 0.60	R-410A / 0.73	R-410A / 1.30
Трубопровод хладагента	Диаметр для жидкости	мм 6.35	6.35	6.35	6.35
	Диаметр для газа	мм 9.52	9.52	9.52	12.7
	Длина между блоками	м 15	15	15	15
	Перепад между блоками	м 10	10	10	17
Диапазон рабочих температур	Охлаждение	°С 18~43	18~43	18~43	18~43
	Нагрев	°С -7~24	-7~24	-7~24	-7~24
Пульт управления	Беспроводной (в комплекте)	°D-H	°D-H	°D-H	°D-H

\* Не входит в комплект поставки кондиционера.



Сплит-система  
настенного типа

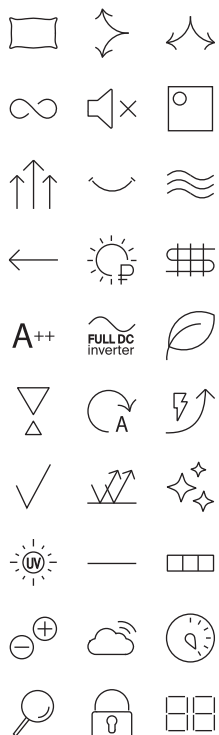

### Ультрафиолетовая лампа

Встроенная УФ-лампа предотвращает развитие бактерий на узлах внутреннего блока и обеззараживает воздух.

### Биполярный ионизатор

Циклически генерирует «+» и «-» ионы, создавая ионизированную среду в помещении, благотворно влияющую на самочувствие.

**Эффект бриза** - запатентованная технология для достижения эффекта бриза благодаря оригинальной перфорированной форме вертикальных жалюзи.

### Протяженный воздушный поток по принципу эффекта Коанда

Широкие горизонтальные жалюзи создают воздушный поток, направленный вдоль потолка в режиме охлаждения или вдоль пола в режиме нагрева.

### Хладагент R-32

Наиболее озонобезопасный и энергоэффективный хладагент с низким потенциалом глобального потепления.

### Энергоэффективность A++

За счет применения современных инверторных компрессоров GMCC и SANYO достигается максимальная эффективность (SEER 6,5).

### FULL DC inverter

Передовые инверторные технологии, которые позволяют не только создать максимально тихий и комфортный кондиционер, но и сделать его максимально энергоэффективным.

### Широкий диапазон рабочих температур от - 20 до +53 °С.

**Wi-Fi**, удаленное онлайн-управление через «Облако Даичи». Контроллер DW01/11-B (опция)



Листовка



Инструкция  
по монтажу и  
эксплуатации

### Функции. Режимы. Опции.

- Быстроразборный корпус
- Локальный комфорт
- Бесшумный режим
- Подготовка к теплому пуску
- 7 скоростной вентилятор
- Турбо охлаждение
- Быстрый старт
- Режим самоочистки теплообменника
- Самодиагностика и автоматическая защита
- Автоматический перезапуск
- Напоминание о необходимости очистки фильтра
- Дежурный режим 8 °С
- Комбинированный фильтр «Здоровье»



# FULL DC INVERTER / R-32

Также доступен  
как облачный  
кондиционер

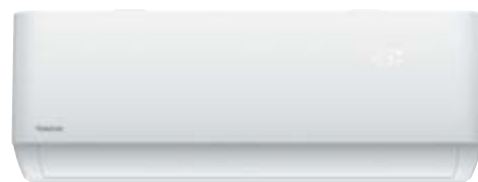

Внутренний блок  
AIR25AVQS1R

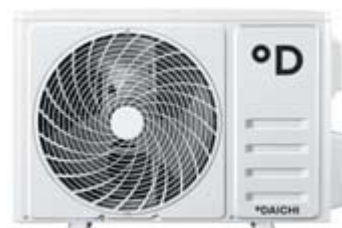

Наружный  
блок  
AIR25FVS1R



Пульт  
управления  
DRC15



DW01/11-B  
(опция)

## Технические характеристики

Внутренний блок		AIR25AVQS1R		AIR35AVQS1R		AIR50AVQS1R		AIR60AVQS1R	
Наружный блок		AIR25FVS1R		AIR35FVS1R		AIR50FVS1R		AIR60FVS1R	
Производительность	Охлаждение	кВт	2.60 (0.94~3.30)	3.40 (1.00~3.77)	5.1 (1.3-5.9)	6.84 (1.83~7.82)			
	Нагрев	кВт	2.63 (0.94~3.36)	3.43 (1.00~3.81)	5.13 (1.25~6.08)	7.05 (1.85~7.96)			
Электропитание	Однофазное	В, Гц, Ф	220~240, 50, 1	220~240, 50, 1	220~240, 50, 1	220~240, 50, 1			
Потребляемая мощность	Охлаждение	кВт	0.80 (0.24~1.38)	1.05 (0.29~1.50)	1.57 (0.33~2.35)	2.10 (0.41~2.80)			
	Нагрев	кВт	0.71 (0.24~1.55)	0.92 (0.29~1.73)	1.38 (0.34~2.55)	1.90 (0.42~3.00)			
Сезонная энергоэффективность / Класс	Охлаждение (SEER)		6.3 / A++	6.1 / A++	6.1 / A++	6.5 / A++			
	Нагрев (SCOP)		4.0 / A+	4.0 / A+	4.0 / A+	4.0 / A+			
Энергоэффективность / Класс	Охлаждение (EER)		3.24 / A	3.24 / A	3.24 / A	3.2A / A			
	Нагрев (COP)		3.73 / A	3.71 / A	3.71 / A	3.71 / A			
Расход воздуха (макс.)	Внутренний блок	м³/ч	560	560	820	1100			
Интенсивность осушки воздуха	Среднее значение	л/ч	1.0	1.2	1.5	1.8			
Уровень шума (выс.-тих.)	Внутренний блок	дБА	41~22	41~22	43~27	47~31			
Габариты (ШхВхГ)	Внутренний блок	мм	790×275×192	790×275×192	920×306×195	1100×333×222			
	Наружный блок	мм	777×498×290	777×498×290	853×602×349	920×699×380			
Вес	Внутренний блок	кг	8.5	8.5	11.0	14.0			
	Наружный блок	кг	24.0	24.0	35.0	40.0			
Хладагент	Тип/заправка	кг	R-32 / 0.55	R-32 / 0.55	R-32 / 1.00	R-32 / 1.11			
Трубопровод хладагента	Диаметр для жидкости	мм	6.35	6.35	6.35	6.35			
	Диаметр для газа	мм	9.52	9.52	9.52	12.7			
	Длина между блоками	м	25	25	25	25			
	Перепад между блоками	м	10	10	10	10			
Диапазон рабочих температур	Охлаждение	°С	-15~53	-15~53	-15~53	-15~53			
	Нагрев	°С	-20~30	-20~30	-20~30	-20~30			

Сплит-система  
настенного типа  
Тепловой насос

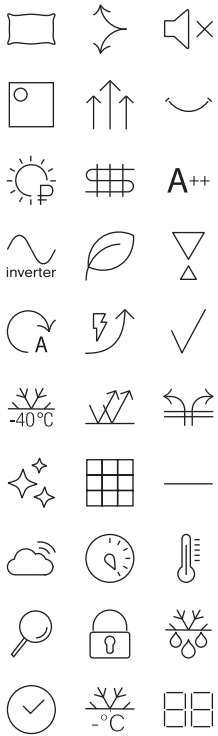

**Охлаждение и обогрев при низких температурах.** Подогрев дренажа наружного блока и картера компрессора обеспечивают эффективную работу кондиционера при низких температурах воздуха от  $-22^{\circ}\text{C}$  как на охлаждение, так и на нагрев.

**Энергоэффективность A++.** Высокая сезонная энергоэффективность обеспечивает значительное снижение годового энергопотребления.

**Низкотемпературный комплект  $-40^{\circ}\text{C}$**   
Доработка комплектом «Айсберг», которая позволяет кондиционеру работать в режиме охлаждения при температуре наружного воздуха  $-40^{\circ}\text{C}$  (опция).

**DC-инверторные компрессоры** обеспечивают плавность работы, при максимальной энергетической эффективности.

### Дежурный режим $8^{\circ}\text{C}$

Во время вашего отсутствия в помещении будет стабильно поддерживаться температура выше  $8^{\circ}\text{C}$  для предотвращения замерзания помещения.

### Режим локального комфорта IFeel

Желаемые параметры микроклимата устанавливаются в месте расположения пульта дистанционного управления.

### Самодиагностика

Функция проверки технических параметров работы, препятствующая выходу оборудования из строя.

**Wi-Fi**, удаленное онлайн-управление через «Облако Даичи». Контроллер DW01/11-B (опция)



Листовка



Руководство пользователя



Инструкция по монтажу

### Функции. Режимы. Опции.

- Информационный LED-дисплей
- Быстрый выход на режим
- Режимы интеллектуального и форсированного оттаивания теплообменника наружного блока
- 7 скоростной вентилятор
- Автоматический перезапуск
- Подготовка к теплому пуску
- Отображение заданной и внутренней температуры на пульте

# DC INVERTER / R-410A

Также доступен  
как облачный  
кондиционер

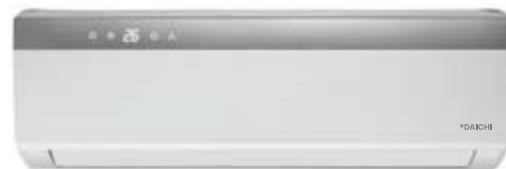

Внутренний блок  
DA25AVQS1-SL



Наружный  
блок  
DF25AVS1-L



Пульт  
управления  
DRC01



DW01/11-B  
(опция)

## Технические характеристики

Внутренний блок		DA25AVQS1-SL	DA35AVQS1-SL	DA50AVQS1-SL	DA70AVQS1-SL
Наружный блок		DF25AVS1-L	DF35AVS1-L	DF50AVS1-L	DF70AVS1-L
Производительность	Охлаждение	кВт 2.60 (0.45~3.23)	3.50 (0.60~3.96)	5.13 (1.26~6.60)	6.7 (2.00~8.20)
	Нагрев	кВт 2.80 (0.45~4.10)	3.67 (0.60~5.13)	5.28 (1.12~6.80)	7.25 (2.00~8.50)
Электропитание	Однофазное	В, Гц, Ф 220~240, 50, 1	220~240, 50, 1	220~240, 50, 1	220~240, 50, 1
Потребляемая мощность	Охлаждение	кВт 0.81 (0.20~1.42)	1.08 (0.22~1.55)	1.58 (0.38~2.45)	1.87 (0.40~3.70)
	Нагрев	кВт 0.76 (0.20~1.55)	0.99 (0.22~1.65)	1.41 (0.35~2.60)	1.95 (0.45~3.80)
Сезонная энергоэффективность / Класс	Охлаждение (SEER)	6.10 / A++	6.10 / A++	6.10 / A++	6.30 / A++
	Нагрев (SCOP)	4.00 / A+	4.00 / A+	4.00 / A+	4.00 / A+
Энергоэффективность / Класс	Охлаждение (EER)	3.23 / A	3.23 / A	3.25 / A	3.57 / A
	Нагрев (COP)	3.71 / A	3.71 / A	3.74 / A	3.73 / A
Расход воздуха (макс.~мин.)	Внутренний блок	м³/ч 560~330	660~330	800~520	1150~850
Интенсивность осушки воздуха	Среднее значение	л/ч 0.8	1.4	1.8	2.4
Уровень шума (выс.~низ.)	Внутренний блок	дБА 39~26	42~26	46~36	48~39
Габариты (ШxВxГ)	Внутренний блок	мм 790x275x200	845x289x209	970x300x224	1078x325x246
	Наружный блок	мм 776x540x320	776x540x320	955x700x396	955x700x396
Вес	Внутренний блок	кг 9	10	13.5	17
	Наружный блок	кг 28	29	45	53
Хладагент	Тип/заправка	кг R-410A / 0.7	R-410A / 0.85	R-410A / 1.3	R-410A / 1.9
Трубопровод хладагента	Диаметр для жидкости	мм 6.35	6.35	6.35	6.35
	Диаметр для газа	мм 9.52	9.52	12.7	15.9
	Длина между блоками	м 20	20	25	25
	Перепад между блоками	м 10	10	10	10
Диапазон рабочих температур	Охлаждение	°C -15~43 (-40~43)*	-15~43 (-40~43)*	-15~43 (-40~43)*	-15~43 (-40~43)*
	Нагрев	°C -22~24	-22~24	-22~24	-22~24

\* Опция. Возможна доработка низкотемпературным комплектом по предварительному заказу.

Сплит-система  
настенного типа

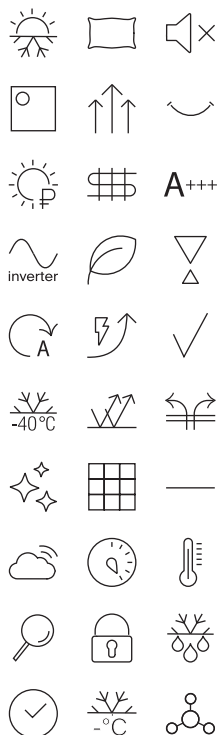

**Энергоэффективность A++.** Высокая сезонная энергоэффективность (SEER A++ (6,5) / SCOP A+(4,0) обеспечивает значительное снижение годового энергопотребления.

**Два варианта оформления лицевой панели:** с белой или серебристой вставкой.

**DC-инверторные компрессоры** обеспечивают плавность работы, при максимальной энергетической эффективности.

**Широкий диапазон рабочих температур** от -15 до +48 °С.

**Режим локального комфорта IFeel**  
Желаемые параметры микроклимата устанавливаются в месте расположения пульта дистанционного управления.

**Низкотемпературный комплект -40 °С.**

Доработка комплектом «Айсберг», которая позволяет кондиционеру работать в режиме охлаждения при температуре наружного воздуха -40 °С (опция).

**Дежурный режим 8 °С**

Во время вашего отсутствия в помещении будет стабильно поддерживаться температура выше 8 °С для предотвращения замерзания помещения.

**Использование в мультисистемах**

Внутренние блоки могут использоваться в составе мультисистем.

**Wi-Fi**, удаленное онлайн-управление через «Облако Даичи». Контроллер DW01/11-B (опция)



Листовка



Руководство  
пользователя



Инструкция  
по монтажу

### Функции. Режимы. Опции.

- Информационный LED-дисплей
- Быстрый выход на режим
- Режимы оптимального и форсированного оттаивания теплообменника наружного блока
- Самодиагностика и автоматическая защита
- Автоматический перезапуск
- Подготовка к теплomu пуску
- Отображение заданной и внутренней температуры на пульте
- Функция «комфортный сон» позволяет создать приятные условия для отдыха, снижается потребление электроэнергии
- Функция отключения/включения дисплея внутреннего блока
- Блокировка пульта

# INVERTER / R-410A

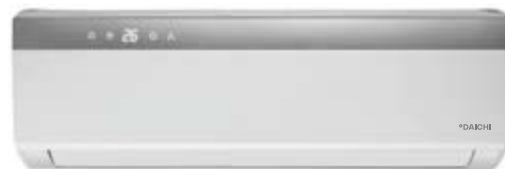

Внутренний блок  
DA25AVQS1-S



Внутренний блок  
DA25AVQS1-W



Наружный блок  
DF25AVS1



Пульт управления  
DRC01



DW01/11-B  
(опция)

## Технические характеристики

Внутренний блок			DA20AVQS1-W(S)*	DA25AVQS1-W(S)	DA35AVQS1-W(S)	DA50AVQS1-W(S)	DA60AVQS1-W(S)
Наружный блок			DF20AVS1	DF25AVS1	DF35AVS1	DF50AVS1	DF60AVS1
Производительность	Охлаждение	кВт	2.20 (0.30~2.50)	2.50 (0.60~2.80)	3.20 (0.60~3.60)	4.60 (0.65~5.20)	6.16 (1.75~6.30)
	Нагрев	кВт	2.30 (0.60~2.60)	2.80 (0.60~3.20)	3.40 (0.60~3.80)	5.00 (0.70~5.28)	6.20 (1.75~6.75)
Электропитание	Однофазное	В, Гц, Ф	220~240, 50, 1	220~240, 50, 1	220~240, 50, 1	220~240, 50, 1	220~240, 50, 1
Потребляемая мощность	Охлаждение	кВт	0.69 (0.12~1.20)	0.78 (0.12~1.30)	1.00 (0.12~1.40)	1.43 (0.15~1.86)	2.00 (0.45~2.20)
	Нагрев	кВт	0.64 (0.12~1.40)	0.78 (0.12~1.40)	0.94 (0.12~1.50)	1.38 (0.16~1.68)	1.90 (0.45~2.43)
Сезонная энергоэффективность / Класс	Охлаждение (SEER)		5.10/A	6.10/A++	6.10/A++	6.10/A++	6.50/A++
	Нагрев (SCOP)		3.80/A	4.00/A+	4.00/A+	4.00/A+	4.00/A+
Энергоэффективность / Класс	Охлаждение (EER)		3.21/A	3.21/A	3.21/A	3.22/A	3.08/B
	Нагрев (COP)		3.61/A	3.61/A	3.61/A	3.62/A	3.26/C
Расход воздуха (макс./сред./мин.)	Внутренний блок	м³/ч	500/390/300	480/320/210	560/410/290	850/610/520	850/610/520
Интенсивность осушки воздуха	Среднее значение	л/ч	0.8	0.8	1.4	1.8	2.0
Уровень шума (выс./сред./низ.)	Внутренний блок	дБА	40/34/24	40/34/25	42/34/28	45/37/33	47/39/34
Габариты (ШxВxГ)	Внутренний блок	мм	713x270x195	790x275x200	790x275x200	970x300x224	970x300x224
	Наружный блок	мм	720x428x310	776x540x320	842x596x320	842x596x320	955x700x396
Вес	Внутренний блок	кг	8.5	9.0	9.0	13.5	13.5
	Наружный блок	кг	21.5	26.5	29.0	33.0	46.0
Хладагент	Тип/заправка	кг	R-410A / 0.55	R-410A / 0.7	R-410A / 0.9	R-410A / 1.1	R-410A / 1.5
Трубопровод хладагента	Диаметр для жидкости	мм	6.35	6.35	6.35	6.35	6.35
	Диаметр для газа	мм	9.52	9.52	9.52	9.52	15.9
	Длина между блоками	м	15	15	20	20	25
	Перепад между блоками	м	10	10	10	10	10
Диапазон рабочих температур	Охлаждение	°C	-15~43 (-40~43)**	-15~48 (-40~48)**	-15~48 (-40~48)**	-15~48 (-40~48)**	-15~43 (-40~43)**
	Нагрев	°C	-15~24	-15~24	-15~24	-15~24	-15~24

\* Сплит-системы DA20AVQS1-W(S)/ DF20AVS1 не поддерживают функцию Wi-Fi управления.

\*\* Опция. Возможна доработка низкотемпературным комплектом по предварительному заказу.

Сплит-система  
настенного типа

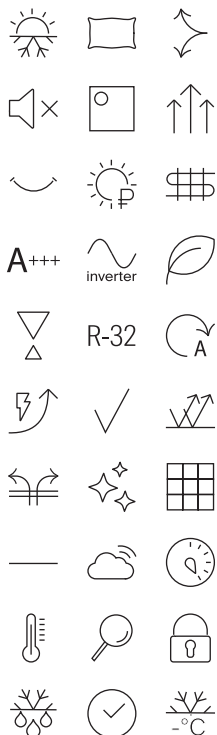

**Хладагент R-32.** Наиболее озонобезопасный и энергоэффективный хладагент с низким потенциалом глобального потепления.

**Устойчивость к перепадам напряжения.** Кондиционер надежно работает при колебаниях напряжения электропитания от 185 до 265 В.

**Энергоэффективность A+++.** Высокая сезонная энергоэффективность обеспечивает значительное снижение годового энергопотребления.

**Режим «Standby».** Потребление электроэнергии в режиме ожидания ~1 Вт.

**Режим локального комфорта IFeel**  
Желаемые параметры микроклимата устанавливаются в месте расположения пульта дистанционного управления.

**Широкий диапазон рабочих температур** от -15 до +43 °С.

**Противоплесневая обработка.**  
Благодаря определенному алгоритму работы теплообменника и вентилятора предотвращается образование плесени.

**Подготовка к теплостарту**  
В режиме обогрева вентилятор внутреннего блока включается только после прогрева теплообменника внутреннего блока.

**Режимы оптимального и форсированного оттаивания**  
теплообменника наружного блока

**Wi-Fi,** удаленное онлайн-управление через «Облако Даичи». Контроллер DW01/11-B (опция)\*



Листовка



Инструкция  
по монтажу и  
эксплуатации

### Функции. Режимы. Опции.

- Информационный LED-дисплей
- Автоматический режим
- Турбо охлаждение
- Самодиагностика и автоматическая защита
- Оптимальное и форсированное оттаивание
- Автоматический перезапуск
- Дежурный режим 8 °С
- Отображение заданной и внутренней температуры на пульте
- Функция «комфортный сон» позволяет создать приятные условия для отдыха, снижается потребление электроэнергии
- Функция отключения/включения дисплея внутреннего блока



# DC INVERTER / R-32

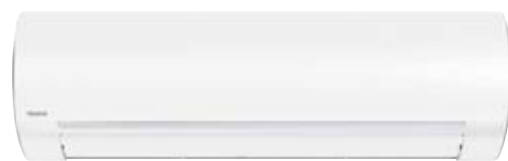

Внутренний блок  
O225AVQS1R



Наружный блок  
O225FVS1R



Пульт управления  
DRC01



DW01/11-B  
(опция)\*

## Технические характеристики\*\*

Внутренний блок			O220AVQS1R	O225AVQS1R	O235AVQS1R	O250AVQS1R	O260AVQS1R
Наружный блок			O220FVS1R	O225FVS1R	O235FVS1R	O250FVS1R	O260FVS1R
Производительность	Охлаждение	кВт	2.35 (0.40~2.96)	2.50 (0.50~3.25)	3.20 (0.60~3.60)	4.60 (0.65~5.20)	6.16 (1.80~6.40)
	Нагрев	кВт	2.50 (0.50~3.40)	2.80 (0.50~3.50)	3.40 (0.60~4.40)	5.20 (0.70~5.40)	6.45 (1.60~6.60)
Электропитание	Однофазное	В, Гц, Ф	220~240, 50, 1	220~240, 50, 1	220~240, 50, 1	220~240, 50, 1	220~240, 50, 1
Потребляемая мощность	Охлаждение	кВт	0.68 (0.20~0.98)	0.72 (0.15~1.30)	1.00 (0.10~1.40)	1.43 (0.15~1.70)	1.76 (0.60~2.50)
	Нагрев	кВт	0.65 (0.20~1.23)	0.75 (0.14~1.50)	0.94 (0.12~1.50)	1.40 (0.16~1.60)	1.86 (0.65~2.60)
Сезонная энергоэффективность / Класс	Охлаждение (SEER)		—	6.5 / A++	6.1 / A++	6.1 / A++	6.1 / A++
	Нагрев (SCOP)		—	4.0 / A+	4.0 / A+	4.0 / A+	4.0 / A+
Энергоэффективность / Класс	Охлаждение (EER)		3.45 / A	3.47 / A	3.21 / A	3.22 / A	3.50 / A
	Нагрев (COP)		3.85 / A	3.73 / A	3.61 / A	3.71 / A	3.47 / B
Расход воздуха (макс.~мин.)	Внутренний блок	м³/ч	520~290	500~270	550~300	850~520	850~520
Интенсивность осушки воздуха	Среднее значение	л/ч	0.60	0.60	1.40	1.80	1.80
Уровень шума (выс.~низ.)	Внутренний блок	дБА	40~24	38~22	42~27	48~34	48~34
Габариты (ШxВxГ)	Внутренний блок	мм	744x256x185	744x256x185	819x256x185	1017x304x221	1017x304x221
	Наружный блок	мм	710x450x293	732x550x330	848x596x320	848x596x320	965x700x396
Вес	Внутренний блок	кг	7.7	7.5	8.5	14.0	14.0
	Наружный блок	кг	20.8	25.0	31.0	34.0	46.0
Хладагент	Тип/заправка	кг	R-32 / 0.45	R-32 / 0.5	R-32 / 0.65	R-32 / 0.77	R-32 / 1.3
Трубопровод хладагента	Диаметр для жидкости	мм	6.35	6.35	6.35	6.35	6.35
	Диаметр для газа	мм	9.52	9.52	9.52	9.52	15.9
	Длина между блоками	м	15	15	15	20	25
	Перепад между блоками	м	10	10	10	10	10
Диапазон рабочих температур	Охлаждение	°С	-15~43	-15~43	-15~43	-15~43	-15~43
	Нагрев	°С	-15~24	-15~24	-15~24	-15~24	-15~24

\* Возможность работы данного оборудования с Wi-Fi-контроллером уточняйте у дистрибьютора.

\*\* Данные представленные на странице, являются предварительными. Более точную информацию уточняйте у дистрибьютора.

°DAICHI

Сплит-система  
настенного типа

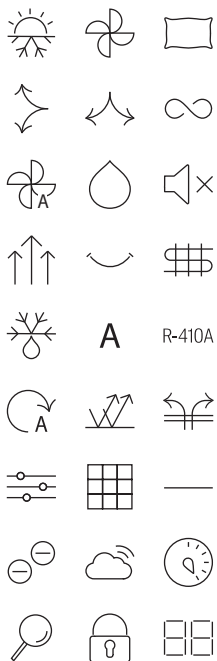

**Дизайнерская модель** со специальной обработкой лицевой панели черного цвета с эффектом стеклянного блеска. Эксклюзивный пульт в цвет корпуса блока с покрытием Soft touch, идеально добавляет индивидуальности этой модели.

#### Энергоэффективность класса A

За счет применения современных роторных компрессоров достигается максимальная эффективность.

#### 3D-распределение воздушного

**потока.** Все пространство помещения охлаждается или нагревается равномерно за счет качания горизонтальных и вертикальных заслонок.

#### Ионизатор воздуха

наполняет помещение анионами, создавая комфортную атмосферу и улучшая самочувствие.

#### Комфортный сон

Позволяет создать приятные условия для сна, предотвращает переохлаждение или перегрев.

#### Фильтр предварительной очистки с ионами серебра

нейтрализует действие аллергенов и микроорганизмов.

#### Горизонтальное и вертикальное распределение воздушного

**потока.** Управление горизонтальными и вертикальными заслонками кондиционера производится с пульта дистанционного управления.

**Wi-Fi,** удаленное онлайн-управление через «Облако Даичи». Контроллер DW01/11-B (опция)\*



Листовка



Инструкция  
по монтажу и  
эксплуатации

#### Функции. Режимы. Опции.

- Отключение/включение дисплея внутреннего блока
- Быстрый выход на режим
- Антикоррозионное покрытие корпуса наружного блока
- Самодиагностика и автоматическая защита
- Автоматический перезапуск
- Подготовка к теплому старту
- Противоплесневая обработка теплообменника
- Режим «ECO»



# ON/OFF / R-410A



Внутренний блок  
DA25DVQ1-B

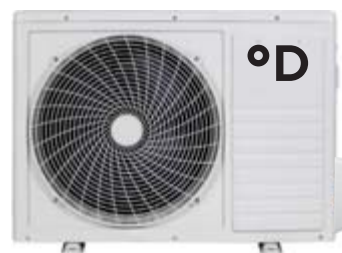

Наружный блок  
DF25DV1



Пульт управления  
DRC30



DW01/11-B  
(опция)\*

## Технические характеристики

Внутренний блок		DA20DVQ1-B1	DA25DVQ1-B1	DA35DVQ1-B1	DA50DVQ1-B1	DA70DVQ1-B1	
Наружный блок		DF20DV1-1	DF25DV1-1	DF35DV1-1	DF50DV1-1	DF70DV1-1	
Производительность	Охлаждение	кВт	2.05	2.64	3.52	5.28	7.03
	Нагрев	кВт	2.2	2.8	3.7	5.42	7.2
Электропитание	Однофазное	В, Гц, Ф	220~240, 50, 1	220~240, 50, 1	220~240, 50, 1	220~240, 50, 1	220~240, 50, 1
Потребляемая мощность	Охлаждение	кВт	0.64	0.82	1.1	1.64	2.18
	Нагрев	кВт	0.61	0.77	1.02	1.5	1.98
Энергоэффективность / Класс	Охлаждение (EER)		3.21 / A	3.22 / A	3.21 / A	3.23 / A	3.22 / A
	Нагрев (COP)		3.61 / A	3.61 / A	3.62 / A	3.61 / A	3.63 / A
Расход воздуха (макс.)	Внутренний блок	м³/ч	420	420	580	800	1000
Интенсивность осушки воздуха	Среднее значение	л/ч	0.8	1	1.2	1.8	2.2
Уровень шума (выс./сред./низ./тих.)	Внутренний блок	дБА	35/33/30/28/26	35/33/30/28/26	42/40/37/34/31	44/43/40/36/34	45/43/40/38/35
Габариты (ШxВxГ)	Внутренний блок	мм	698x255x190	698x255x190	777x250x201	910x294x206	1010x315x220
	Наружный блок	мм	777x290x498	777x290x498	777x290x498	853x349x602	886x357x605
Вес	Внутренний блок	кг	7	7	7.5	10.5	13
	Наружный блок	кг	22	25	25	38	43
Хладагент	Тип/заправка	кг	R-410A / 0.49	R-410A / 0.56	R-410A / 0.64	R-410A / 1.05	R-410A / 1.40
Трубопровод хладагента	Диаметр для жидкости	мм	6.35	6.35	6.35	6.35	6.35
	Диаметр для газа	мм	9.52	9.52	9.52	9.52	12.7
	Длина между блоками	м	15	15	15	15	15
	Перепад между блоками	м	5	5	5	5	5
Диапазон рабочих температур	Охлаждение	°C	15~43	15~43	15~43	15~43	15~43
	Нагрев	°C	-7~24	-7~24	-7~24	-7~24	-7~24

\* Возможность работы данного оборудования с Wi-Fi-контроллером уточняйте у дистрибьютора.

Сплит-система  
настенного типа

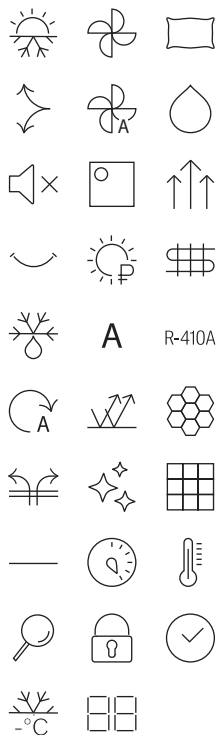

### Энергоэффективность класса A

Достигается максимальная эффективность за счет применения современных роторных компрессоров производства завода Gree.

### Фотокаталитический фильтр

Задерживает и уничтожает бактерии, вирусы, удаляет запахи.

### Режим локального комфорта IFeel

Желаемые параметры микроклимата устанавливаются в месте расположения пульта дистанционного управления.

### Комфортный сон

Позволяет создать приятные условия для сна, предотвращает переохлаждение или перегрев.

### Самодиагностика

Функция проверки технических параметров работы, препятствующая выходу оборудования из строя.

### Форсированное оттаивание

При низких температурах наружного воздуха запускается ускоренное размораживание наружного блока

### Режим «Standby»

Потребление электроэнергии в режиме ожидания ~1 Вт.

### Дежурный режим 8 °C

Во время вашего отсутствия в помещении будет стабильно поддерживаться температура выше 8 °C для предотвращения замерзания помещения.

### Подготовка к теплему старту

В режиме обогрева вентилятор внутреннего блока включается только после прогрева теплообменника внутреннего блока.



Листовка



Инструкция  
по монтажу и  
эксплуатации

### Функции. Режимы. Опции.

- Информационный LED-дисплей
- Турбо охлаждение
- Подготовка к теплему пуску
- Запуск при низком напряжении
- Автоматическое управление скоростью вентилятора
- Самодиагностика
- Автоматический перезапуск
- Оптимальное и форсированное оттаивание
- Блокировка пульта ДУ

# ON/OFF / R-410A



Внутренний блок  
ICE25AVQ1



Наружный блок  
ICE25FV1



Пульт управления  
DRC01

## Технические характеристики

Внутренний блок			ICE20AVQ1	ICE25AVQ1	ICE35AVQ1	ICE50AVQ1	ICE60AVQ1	ICE80AVQ1
Наружный блок			ICE20FV1	ICE25FV1	ICE35FV1	ICE50FV1	ICE60FV1	ICE80FV1
Производительность	Охлаждение	кВт	2.25	2.55	3.25	4.8	6.15	8.5
	Нагрев	кВт	2.35	2.65	3.4	5.3	6.7	9.2
Электропитание	Однофазное	В, Гц, Ф	220~240, 50, 1	220~240, 50, 1	220~240, 50, 1	220~240, 50, 1	220~240, 50, 1	220~240, 50, 1
Потребляемая мощность	Охлаждение	кВт	0.7	0.794	1.012	1.495	1.915	2.647
	Нагрев	кВт	0.651	0.734	0.941	1.468	1.856	2.548
Энергоэффективность / Класс	Охлаждение (EER)		3.21 / A	3.21 / A	3.21 / A	3.21 / A	3.21 / A	3.21 / A
	Нагрев (COP)		3.61 / A	3.61 / A	3.61 / A	3.61 / A	3.61 / A	3.61 / A
Расход воздуха (макс.~мин.)	Внутренний блок	м³/ч	470 / 250	470 / 250	550 / 330	650 / 350	900 / 600	1200 / 850
Интенсивность осушки воздуха	Среднее значение	л/ч	0.60	0.80	1.20	1.80	1.8	3.00
Уровень шума (выс.~низ.)	Внутренний блок	дБА	40 / 26	40 / 26	42 / 29	42 / 31	49 / 37	50 / 39
Габариты (ШxВxГ)	Внутренний блок	мм	698x250x185	698x250x185	773x250x185	849x289x215	970x300x225	1080x325x254
	Наружный блок	мм	720x428x310	720x428x310	776x540x320	848x540x320	913x680x378	955x700x396
Вес	Внутренний блок	кг	7.5	7.5	8.2	11	13.5	16.5
	Наружный блок	кг	22	24.5	30	39	50	61
Хладагент	Тип/заправка	кг	R-410A / 0.55	R-410A / 0.56	R-410A / 0.72	R-410A / 1.26	R-410A / 1.45	R-410A / 1.9
Трубопровод хладагента	Диаметр для жидкости	мм	6.35	6.35	6.35	6.35	6.35	6.35
	Диаметр для газа	мм	9.52	9.52	12.7	12.7	12.7	15.9
	Длина между блоками	м	15	15	15	25	25	30
	Перепад между блоками	м	10	10	10	10	10	10
Диапазон рабочих температур	Охлаждение	°С	18~43	18~43	18~43	18~43	18~43	18~43
	Нагрев	°С	-7~24	-7~24	-7~24	-7~24	-7~24	-7~24

Сплит-система  
настенного типа

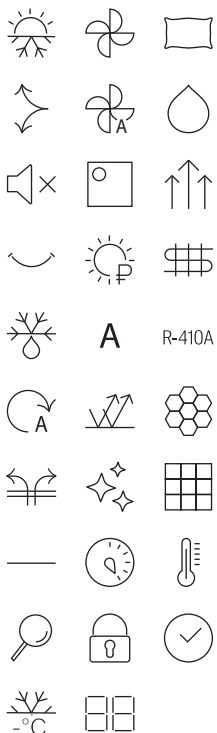

### Энергоэффективность класса A

Достигается максимальная эффективность за счет применения современных роторных компрессоров производства завода Gree.

### Фотокаталитический фильтр

Задерживает и уничтожает бактерии, вирусы, удаляет запахи.

### Режим локального комфорта IFeel

Желаемые параметры микроклимата устанавливаются в месте расположения пульта дистанционного управления.

### Комфортный сон

Позволяет создать приятные условия для сна, предотвращает переохлаждение или перегрев.

### Самодиагностика

Функция проверки технических параметров работы, препятствующая выходу оборудования из строя.

### Форсированное оттаивание

При низких температурах наружного воздуха запускается ускоренное размораживание наружного блока

### Дежурный режим 8 °C

Во время вашего отсутствия в помещении будет стабильно поддерживаться температура выше 8 °C для предотвращения замерзания помещения.

### Режим «Standby»

Потребление электроэнергии в режиме ожидания ~1 Вт.

### Подготовка к теплому старту

В режиме обогрева вентилятор внутреннего блока включается только после прогрева теплообменника внутреннего блока.



Листовка



Инструкция  
по монтажу и  
эксплуатации

### Функции. Режимы. Опции.

- Информационный LED-дисплей
- Турбо охлаждение
- Подготовка к теплому пуску
- Запуск при низком напряжении
- Автоматическое управление скоростью вентилятора
- Самодиагностика
- Автоматический перезапуск
- Интеллектуальное и форсированное оттаивание
- Блокировка пульта ДУ

# ON/OFF / R-410A



Внутренний блок  
ICE95AVQ1



Наружный блок  
ICE95FV1



Пульт управления  
DRC01

## Технические характеристики

<b>Внутренний блок</b>		<b>ICE95AVQ1</b>	
<b>Наружный блок</b>		<b>ICE95FV1</b>	
Производительность	Охлаждение	кВт	9.5
	Нагрев	кВт	9.8
Электропитание	Однофазное	В, Гц, Ф	220~240, 50, 1
Потребляемая мощность	Охлаждение	кВт	2.96
	Нагрев	кВт	3.05
Энергоэффективность / Класс	Охлаждение (EER)		3.21 / A
	Нагрев (COP)		3.21 / C
Расход воздуха (макс.~мин.)	Внутренний блок	м³/ч	1250 / 950
Интенсивность осушки воздуха	Среднее значение	л/ч	3.5
Уровень шума (выс.~низ.)	Внутренний блок	дБА	48 / 41
Габариты (ШхВхГ)	Внутренний блок	мм	1080x325x245
	Наружный блок	мм	1003x790x427
Вес	Внутренний блок	кг	16.5
	Наружный блок	кг	67
Хладагент	Тип/заправка	кг	R-410A / 2.05
Трубопровод хладагента	Диаметр для жидкости	мм	6.35
	Диаметр для газа	мм	15.9
	Длина между блоками	м	30
	Перепад между блоками	м	10
Диапазон рабочих температур	Охлаждение	°C	18~43
	Нагрев	°C	-7~24

Сплит-система  
настенного типа

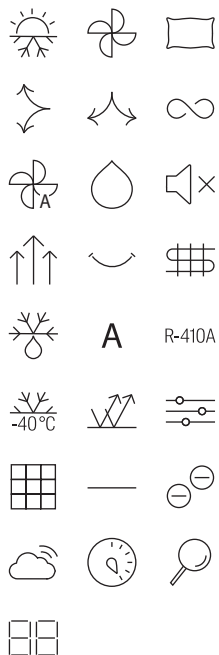

### Белая матовая лицевая панель

#### Энергоэффективность класса A

За счет применения современных роторных компрессоров достигается максимальная эффективность.

#### Комфортный сон

Позволяет создать приятные условия для сна, предотвращает переохлаждение или перегрев.

#### 3D-распределение воздушного

**потока.** Все пространство помещения охлаждается или нагревается равномерно за счет качания горизонтальных и вертикальных заслонок.

#### Функция отключения/включения дисплея внутреннего блока

#### Фильтр предварительной очистки с ионами серебра

нейтрализует действие аллергенов и микроорганизмов.

**Ионизатор воздуха** наполняет помещение анионами, создавая комфортную атмосферу и улучшая самочувствие.

**Горизонтальное и вертикальное распределение воздушного потока.** Управление горизонтальными и вертикальными заслонками кондиционера производится с пульта дистанционного управления.

**Wi-Fi**, удаленное онлайн-управление через «Облако Даичи». Контроллер DW01/11-B (опция)\*



Листовка



Инструкция по монтажу и эксплуатации

#### Функции. Режимы. Опции.

- Информационный LED-дисплей
- Быстрый выход на режим
- Защитное покрытие корпуса наружного блока Rust Proof
- Специальное покрытие испарителя внутреннего блока «Blue Fin»
- Кнопка ручного управления при отсутствии дистанционного пульта
- Самодиагностика и автоматическая защита
- Автоматический перезапуск
- Подготовка к теплomu старту

# ON/OFF / R-410A



Внутренний блок  
DA20EVQ1

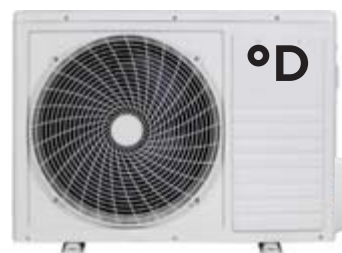

Наружный блок  
DF25EV1



Пульт управления  
DRC25



DW01/11-B  
(опция)\*

## Технические характеристики

Внутренний блок			DA20EVQ1	DA25EVQ1	DA35EVQ1	DA50EVQ1	DA70EVQ1
Наружный блок			DF20EV1	DF25EV1	DF35EV1	DF50EV1	DF70EV1
Производительность	Охлаждение	кВт	2.05	2.64	3.52	5.28	7.03
	Нагрев	кВт	2.2	2.8	3.7	5.42	7.2
Электропитание	Однофазное	В, Гц, Ф	220~240, 50, 1	220~240, 50, 1	220~240, 50, 1	220~240, 50, 1	220~240, 50, 1
Потребляемая мощность	Охлаждение	кВт	0.64	0.82	1.1	1.64	2.18
	Нагрев	кВт	0.61	0.78	1.02	1.5	1.99
Энергоэффективность / Класс	Охлаждение (EER)		3.21 / A	3.22 / A	3.21 / A	3.23 / A	3.22 / A
	Нагрев (COP)		3.61 / A	3.61 / A	3.62 / A	3.61 / A	3.63 / A
Расход воздуха	Внутренний блок	м³/ч	380	380	500	800	850
Интенсивность осушки воздуха	Среднее значение	л/ч	0.7	1	1.2	2	2.2
Уровень шума (выс./сред./низ./тих.)	Внутренний блок	дБА	35/33/29/27/25	35/33/29/27/25	42/40/37/34/27	43/40/38/37/32	43/43/38/37/32
Габариты (ШхВхГ)	Внутренний блок	мм	698×255×190	698×255×190	777×250×201	910×294×206	910×294×206
	Наружный блок	мм	654×507×276	654×507×276	754×552×300	817×553×300	886×605×357
Вес	Внутренний блок	кг	7	7	7.2	10.5	10.5
	Наружный блок	кг	20	20	27	32.5	43
Хладагент	Тип/заправка	кг	R-410A / 0.42	R-410A / 0.51	R-410A / 0.53	R-410A / 0.93	R-410A / 1.30
Трубопровод хладагента	Диаметр для жидкости	мм	6.35	6.35	6.35	6.35	6.35
	Диаметр для газа	мм	9.52	9.52	9.52	12.7	15.9
	Длина между блоками	м	15	15	15	15	15
	Перепад между блоками	м	5	5	5	5	5
Диапазон рабочих температур	Охлаждение	°С	14~43 (-40~43)**	14~43 (-40~43)**	14~43 (-40~43)**	14~43 (-40~43)**	14~43 (-40~43)**
	Нагрев	°С	-7~24	-7~24	-7~24	-7~24	-7~24

\* Возможность работы данного оборудования с Wi-Fi-контроллером уточняйте у дистрибьютора.

\*\* Опция. Возможна доработка низкотемпературным комплектом по предварительному заказу.



Сплит-система  
настенного типа

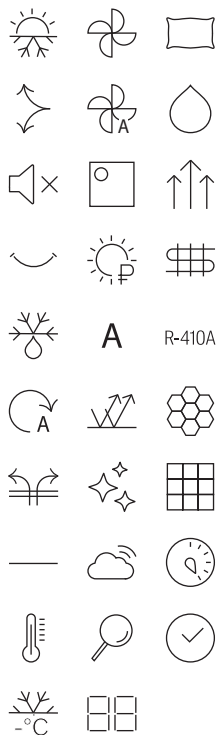

**Фотокаталитический фильтр**

Задерживает и уничтожает бактерии, вирусы, удаляет запахи.

**Комфортный сон**

Позволяет создать приятные условия для сна, предотвращает переохлаждение/перегрев.

**Режим локального комфорта IFeel**

Желаемые параметры микроклимата устанавливаются в месте расположения пульта дистанционного управления.

**Быстрое охлаждение (Turbo)**

Усиленный режим на охлаждение с быстрым достижением температуры в помещении.

**Подготовка к теплomu старту**

В режиме обогрева вентилятор внутреннего блока включается только после прогрева теплообменника внутреннего блока.

**Энергоэффективность класса A**

Достигается максимальная эффективность за счет применения современных роторных компрессоров производства завода Gree.

**Режим «Standby»**

Потребление электроэнергии в режиме ожидания ~1 Вт.

**Самодиагностика**

Проверка параметров работы препятствующих работе оборудования.

**Дежурный режим 8 °C**

Во время вашего отсутствия в помещении будет стабильно поддерживаться температура выше 8 °C для предотвращения замерзания помещения.



Листовка



Руководство пользователя



Инструкция по монтажу

**Функции. Режимы. Опции.**

- Противопесневая обработка
- Запуск при низком напряжении
- Автоматический перезапуск
- Интеллектуальное и форсированное оттаивание
- Подготовка к теплomu пуску
- Автоматический привод горизонтальных жалюзи
- Текущее время отображается на дисплее пульта
- Блокировка пульта ДУ
- Автоматическое управление вентилятором



# ON/OFF / R-410A



Внутренний блок  
SKY25AVQ1



Наружный блок  
SKY25FV1



Пульт управления  
DRC01

## Технические характеристики

Внутренний блок			SKY20AVQ1	SKY25AVQ1	SKY35AVQ1	SKY50AVQ1	SKY60AVQ1
Наружный блок			SKY20FV1	SKY25FV1	SKY35FV1	SKY50FV1	SKY60FV1
Производительность	Охлаждение	кВт	2.25	2.55	3.25	4.8	6.15
	Нагрев	кВт	2.35	2.65	3.4	5.3	6.7
Электропитание	Однофазное	В, Гц, Ф	220~240, 50, 1	220~240, 50, 1	220~240, 50, 1	220~240, 50, 1	220~240, 50, 1
Потребляемая мощность	Охлаждение	кВт	0.7	0.794	1.012	1.495	1.915
	Нагрев	кВт	0.651	0.734	0.941	1.468	1.856
Энергоэффективность / Класс	Охлаждение (EER)		3.21 / A	3.21 / A	3.21 / A	3.21 / A	3.21 / A
	Нагрев (COP)		3.61 / A	3.61 / A	3.61 / A	3.61 / A	3.61 / A
Расход воздуха (макс.~мин.)	Внутренний блок	м³/ч	470 / 250	470 / 250	550 / 330	650 / 350	900 / 600
Интенсивность осушки воздуха	Среднее значение	л/ч	0.60	0.80	1.20	1.80	1.80
Уровень шума (выс.~низ.)	Внутренний блок	дБА	40 / 27	40 / 26	41 / 27	42 / 31	47 / 34
Габариты (ШxВxГ)	Внутренний блок	мм	744x254x185	744x254x185	819x254x185	894x291x211	1017x304x221
	Наружный блок	мм	720x428x310	720x428x310	782x540x320	848x320x540	913x680x378
Вес	Внутренний блок	кг	8	8	8.5	11	14
	Наружный блок	кг	22	24.5	30	39	50
Хладагент	Тип/заправка	кг	R-410A / 0.58	R-410A / 0.56	R-410A / 0.72	R-410A / 1.26	R-410A / 1.45
Трубопровод хладагента	Диаметр для жидкости	мм	6.35	6.35	6.35	6.35	6.35
	Диаметр для газа	мм	9.52	9.52	12.7	12.7	12.7
	Длина между блоками	м	15	15	15	25	25
	Перепад между блоками	м	10	10	10	10	10
Диапазон рабочих температур	Охлаждение	°С	18~43	18~43	18~43	18~43	18~43
	Нагрев	°С	-7~24	-7~24	-7~24	-7~24	-7~24

РАЗДЕЛ	ОСОБЕННОСТЬ	ALPHA	AIR	X-TREME PEAK	PEAK	O <sub>2</sub>	ICE	ICE+	CARBON	EVEREST	SKY
КОМФОРТ	Автоматический режим	+	+	+	+	+	+	+	+	+	+
	Скорости вентилятора	+	+	+	+	+	+	+	+	+	+
	Функция "Комфортный сон"	+	+	+	+	+	+	+	+	+	+
	Вертикальное распределение	+	+	+	+	+	+	+	+	+	+
	Горизонтальное распределение		+						+	+	
	3D-распределение воздушного потока		+						+	+	
	Авто	+	+	+	+	+	+	+	+	+	+
	Режим осушения воздуха	+	+	+	+	+	+	+	+	+	+
	Бесшумный режим работы	+	+	+	+	+	+	+	+	+	+
	Локальный комфорт		+	+	+	+	+	+			+
	Турбо	+	+	+	+	+	+	+	+	+	+
	Комфортное воздухораспределение	+	+	+	+	+	+	+	+	+	+
	Эффект бриза		+								
	Протяженный воздушный поток Коанда		+								
	Режим «Дежурный»		+	+	+	+	+	+			+
	Подготовка к теплomu старту	+	+	+	+	+	+	+	+	+	+
	Оптимальное оттаивание	+	+	+	+	+	+	+	+	+	+
ЭНЕРГОСБЕРЕЖЕНИЕ	A+++ Высокий показатель SEER		+	+	+	+					
	A Энергоэффективность класса A	+	+	+	+	+	+	+	+	+	+
	DC-инвертор			+	+	+					
	Full DC inverter		+								
	Плавный пуск компрессора		+	+	+	+					
	Режим энергосбережения	+	+	+	+	+					
	Режим «Standby»		+	+	+	+	+	+			+
	R-410A R-410A	+		+	+		+	+	+	+	+
R-32 R-32		+				+					
НАДЕЖНОСТЬ	Автоматический перезапуск	+	+	+	+	+	+	+	+	+	+
	Устойчивость к перепадам напряжения		+	+	+	+					
	Надежная работа		+	+	+	+					
	Низкотемпературный комплект -40 °C (опция)			+	+						+
	Коррозионная стойкость	+	+	+	+	+	+	+	+	+	+
ЗДОРОВЬЕ	Фотокаталитический фильтр						+	+			+
	Фильтр с ионами серебра								+	+	
	Противогрибковая обработка			+	+	+	+	+			+
	Автоматическая очистка испарителя		+	+	+	+	+	+			+
	Ультрафиолетовая лампа		+								
	Фильтр предварительной очистки	+	+	+	+	+	+	+	+	+	+
	Отсутствие электромагнитных помех	+	+	+	+	+	+	+	+	+	+
	Комбинированный фильтр «Здоровье»		+								
	Напоминание очистки фильтра		+								
	Ионизатор воздуха								+	+	
	Биполярный ионизатор воздуха		+								
УПРАВЛЕНИЕ	Wi-Fi, онлайн-управление	+	+	+	+	+			+	+	
	Работа по таймеру 24/7	+	+	+	+	+	+	+	+	+	+
	Контроль температуры			+	+	+	+	+			+
	Самодиагностика	+	+	+	+	+	+	+	+	+	+
	Блокировка	+	+	+	+	+	+	+	+		
	Форсированное оттаивание			+	+	+					
	Часы			+	+	+	+	+			+
	Охлаждение и обогрев при низких температурах		+	+	+	+					
	Использование в мультисистемах				+						
	Информационный LED дисплей		+	+	+	+	+	+	+	+	+
	ИК-пульт в комплекте	°D-H	DRC15	DRC01	DRC01	DRC01	DRC01	DRC01	DRC01	DRC30	DRC25

## ALPHA

### Монтажные данные

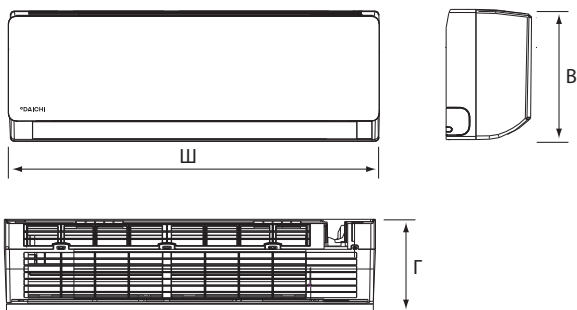

	ГАБАРИТЫ (Ш x В x Г)		
	Ш	В	Г
AIR25AVQS1R	790	275	192
AIR35AVQS1R	790	275	192
AIR50AVQS1R	920	195	306
AIR60AVQS1R	1100	222	333

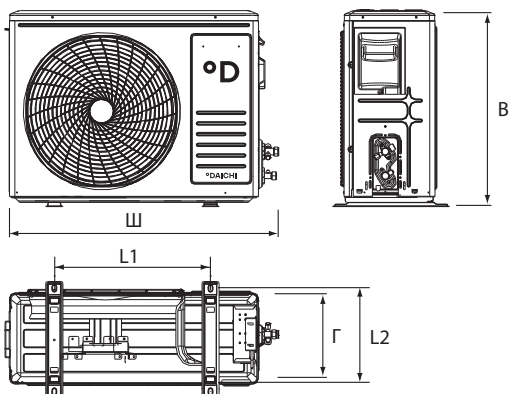

	ГАБАРИТЫ (Ш x В x Г)				
	Ш	В	Г	L1	L2
AIR25AVQS1R	790	275	192	440	283
AIR35AVQS1R	790	275	192	510	286
AIR50AVQS1R	920	195	306	540	297
AIR60AVQS1R	1100	222	333	540	297

### Блок-схема подключения кондиционера к однофазной сети

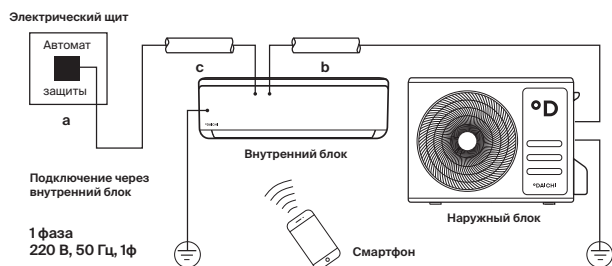

	Макс. рабочий ток, А	Номинал автомата защиты, А	Межблочный кабель, мм <sup>2</sup>	Силовой кабель, мм <sup>2</sup>
		a	b	c
A20AVQ1	7	10	5x1.5	3x1.5
A25AVQ1	10	15	5x1.5	3x1.5
A35AVQ1	11	16	5x1.5	3x1.5
A50AVQ1	15	20	5x2.5	3x2.5

Производитель оставляет за собой право внесения изменений в технические характеристики оборудования без предварительного уведомления.

В таблицах указаны минимальные допустимые параметры при использовании медного кабеля питания. При монтаже руководствуйтесь реальными условиями эксплуатации, длинами трасс и другими показателями.

## AIR

### Монтажные данные

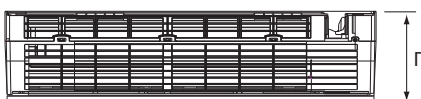
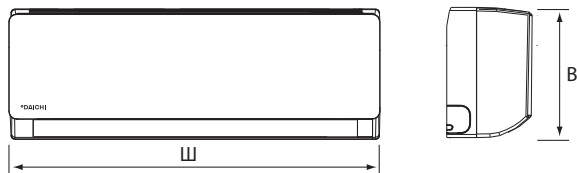

	ГАБАРИТЫ (Ш x В x Г)		
	Ш	В	Г
AIR25AVQS1R	790	275	192
AIR35AVQS1R	790	275	192
AIR50AVQS1R	920	195	306
AIR60AVQS1R	1100	222	333

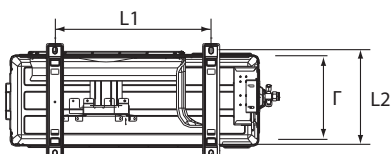
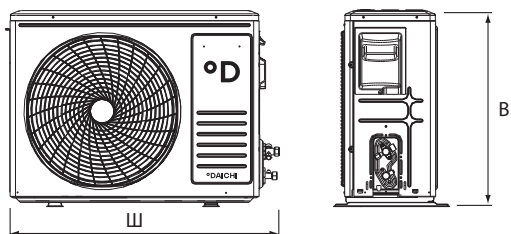

	ГАБАРИТЫ (Ш x В x Г)				
	Ш	В	Г	L1	L2
AIR25AVQS1R	790	275	192	440	283
AIR35AVQS1R	790	275	192	510	286
AIR50AVQS1R	920	195	306	540	297
AIR60AVQS1R	1100	222	333	540	297

### Блок-схема подключения кондиционера к однофазной сети

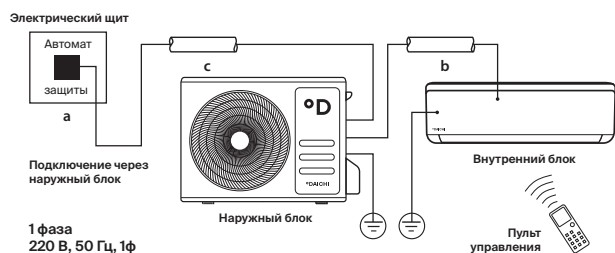

	Макс. рабочий ток, А	Номинал автомата защиты, А	Межблочный кабель, мм <sup>2</sup>	Силовой кабель, мм <sup>2</sup>
		a	b	c
AIR25AVQS1R	9	10	4x1.5	3x1.5
AIR35AVQS1R	10	16	4x1.5	3x1.5
AIR50AVQS1R	13	16	4x1.5	3x2.5
AIR60AVQS1R	14	16	4x1.5	3x2.5

Производитель оставляет за собой право внесения изменений в технические характеристики оборудования без предварительного уведомления.

В таблицах указаны минимальные допустимые параметры при использовании медного кабеля питания. При монтаже руководствуйтесь реальными условиями эксплуатации, длинами трасс и другими показателями.

## O<sub>2</sub>

### Монтажные данные

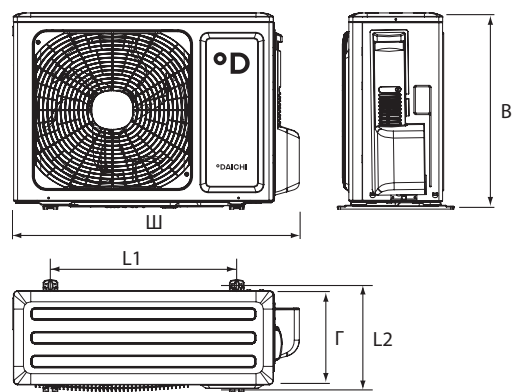
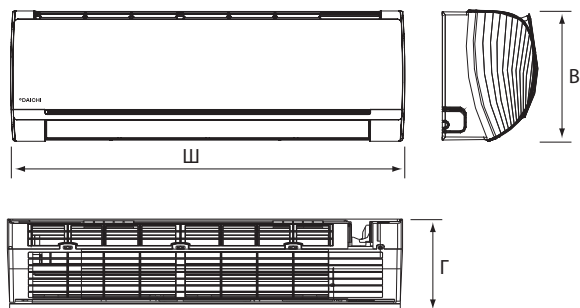

	ГАБАРИТЫ (Ш x В x Г)		
	Ш	В	Г
O220AVQS1R	744	256	185
O225AVQS1R	744	256	185
O235AVQS1R	819	256	185
O250AVQS1R	1017	304	221
O260AVQS1R	1017	304	221

	ГАБАРИТЫ (Ш x В x Г)				
	Ш	В	Г	L1	L2
O220FVS1R	710	450	293	430	271
O225FVS1R	732	550	330	450	310
O235FVS1R	848	596	320	540	297
O250FVS1R	848	596	320	540	297
O260FVS1R	965	700	396	560	364

### Блок-схема подключения кондиционера к однофазной сети

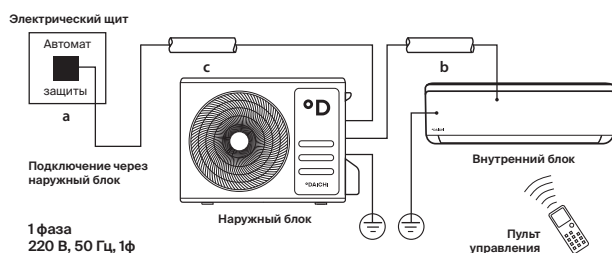

	Макс. рабочий ток, А	Номинал автомата защиты, А	Межблочный кабель, мм <sup>2</sup>	Силовой кабель, мм <sup>2</sup>
	a	b	c	
O220AVQS1R	6	16	5x1.5	3x1.5

	Макс. рабочий ток, А	Номинал автомата защиты, А	Межблочный кабель, мм <sup>2</sup>	Силовой кабель, мм <sup>2</sup>
	a	b	c	
O225AVQS1R	6	16	4x1.5	3x1.5
O235AVQS1R	6	16	4x1.5	3x1.5
O250AVQS1R	8	20	4x1.5	3x2.5
O260AVQS1R	10.9	20	4x1.5	3x2.5

Производитель оставляет за собой право внесения изменений в технические характеристики оборудования без предварительного уведомления.

В таблицах указаны минимальные допустимые параметры при использовании медного кабеля питания. При монтаже руководствуйтесь реальными условиями эксплуатации, длинами трасс и другими показателями.

## X-TREME PEAK

### Монтажные данные

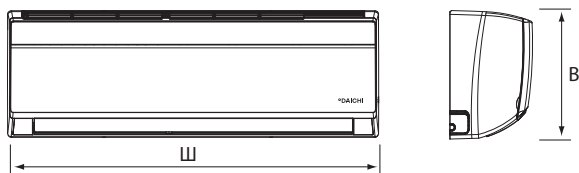

	ГАБАРИТЫ (Ш x В x Г)		
	Ш	В	Г
DA25AVQS1-SL	790	275	200
DA35AVQS1-SL	845	289	209
DA50AVQS1-SL	970	300	224
DA70AVQS1-SL	1078	325	246

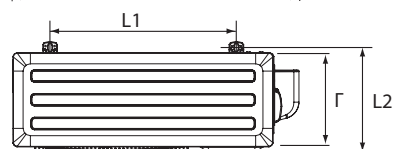
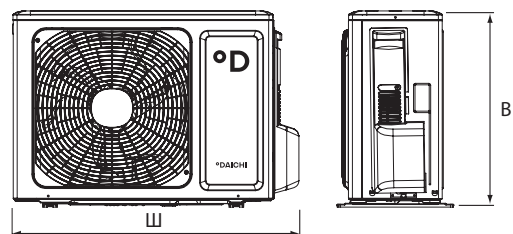

	ГАБАРИТЫ (Ш x В x Г)				
	Ш	В	Г	L1	L2
DF25AVS1-L	776	540	320	510	286
DF35AVS1-L	776	540	320	510	286
DF50AVS1-L	955	700	396	560	364
DF70AVS1-L	955	700	396	560	364

### Блок-схема подключения кондиционера к однофазной сети

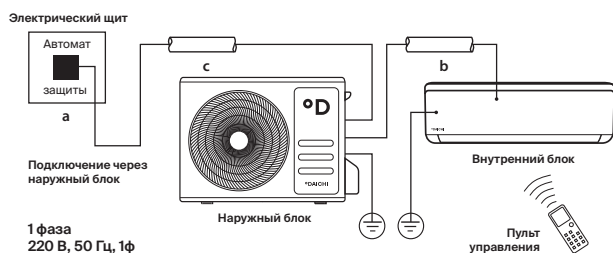

	Макс. рабочий ток, А	Номинал автомата защиты, А	Межблочный кабель, мм <sup>2</sup>	Силовой кабель, мм <sup>2</sup>
		а	б	с
DA25AVQS1-SL	6.1	16	4x1.5	3x1.5
DA35AVQS1-SL	7.4	16	4x1.5	3x1.5
DA50AVQS1-SL	11.5	20	4x1.5	3x2.5
DA70AVQS1-SL	17.0	25	4x1.5	3x2.5



## PEAK

### Монтажные данные

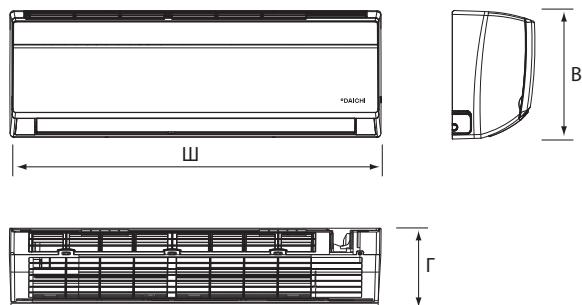

	ГАБАРИТЫ (Ш x В x Г)		
	Ш	В	Г
DA20AVQS1-W(S)	713	270	195
DA25AVQS1-W(S)	790	275	200
DA35AVQS1-W(S)	790	275	200
DA50AVQS1-W(S)	970	300	224
DA60AVQS1-W(S)	970	300	224

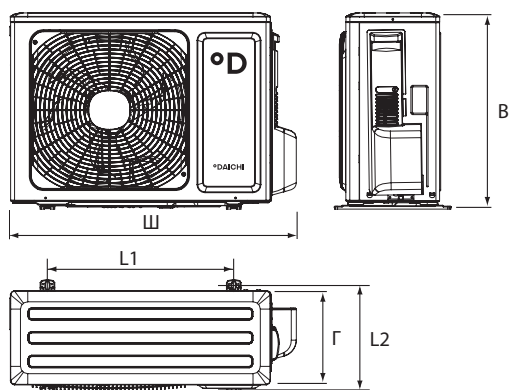

	ГАБАРИТЫ (Ш x В x Г)				
	Ш	В	Г	L1	L2
DF20AVS1	720	428	310	440	286
DF25AVS1	776	540	320	510	286
DF35AVS1	842	596	320	540	297
DF50AVS1	842	596	320	540	297
DF60AVS1	955	700	396	560	364

### Блок-схема подключения кондиционера к однофазной сети

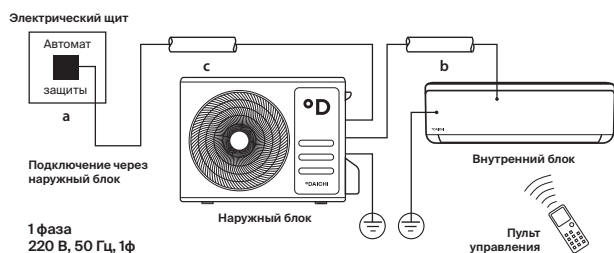

	Макс. рабочий ток, А	Номинал автомата защиты, А	Межблочный кабель, мм <sup>2</sup>	Силовой кабель, мм <sup>2</sup>
		a	b	c
DA20AVQS1-S(W)	7.2	16	4x1.5	3x1.5
DA25AVQS1-S(W)	7.2	16	4x1.5	3x1.5
DA35AVQS1-S(W)	7.7	16	4x1.5	3x1.5
DA50AVQS1-S(W)	7.5	16	4x1.5	3x2.5
DA60AVQS1-S(W)	10.6	16	4x1.5	3x2.5

Производитель оставляет за собой право внесения изменений в технические характеристики оборудования без предварительного уведомления.

В таблицах указаны минимальные допустимые параметры при использовании медного кабеля питания. При монтаже руководствуйтесь реальными условиями эксплуатации, длинами трасс и другими показателями.

## SKY

### Монтажные данные

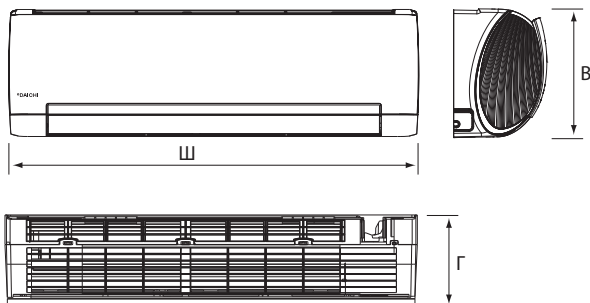

	ГАБАРИТЫ (Ш x В x Г)		
	Ш	В	Г
SKY20AVQ1	744	254	185
SKY25AVQ1	744	254	185
SKY35AVQ1	819	254	185
SKY50AVQ1	894	291	211
SKY60AVQ1	1017	304	221

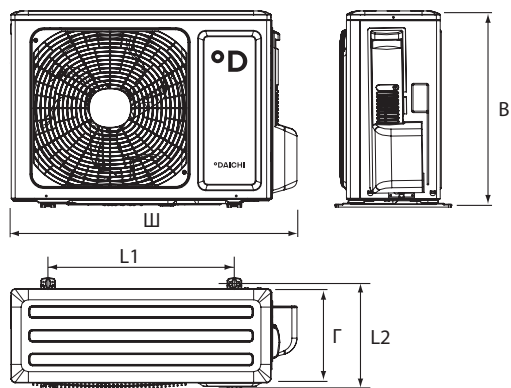

	ГАБАРИТЫ (Ш x В x Г)				
	Ш	В	Г	L1	L2
SKY20FV1	720	428	310	440	286
SKY25FV1	720	428	310	440	286
SKY35FV1	782	540	320	510	286
SKY50FV1	848	540	320	540	297
SKY60FV1	913	680	378	549	348

### Блок-схема подключения кондиционера к однофазной сети

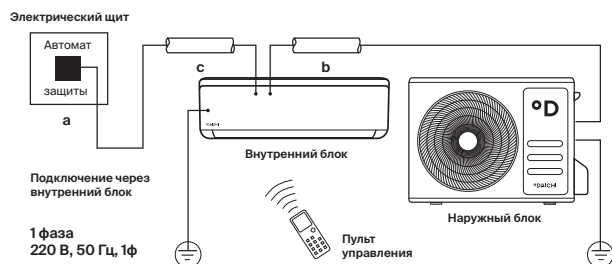

	Макс. рабочий ток, А	Номинал автомата защиты, А	Межблочный кабель, мм <sup>2</sup>	Силовой кабель, мм <sup>2</sup>
		a	b	c
SKY20AVQ1	5.6	10	5x1.5	3x1.5
SKY35AVQ1	6.31	16	5x1.5	3x1.5
SKY50AVQ1	11	16	5x2.5	3x2.5
SKY60AVQ1	14	20	5x2.5+1x2.5	3x2.5

Производитель оставляет за собой право внесения изменений в технические характеристики оборудования без предварительного уведомления.

В таблицах указаны минимальные допустимые параметры при использовании медного кабеля питания. При монтаже руководствуйтесь реальными условиями эксплуатации, длинами трасс и другими показателями.

## ICE

### Монтажные данные

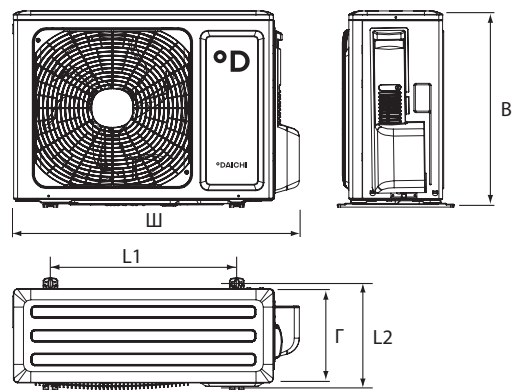
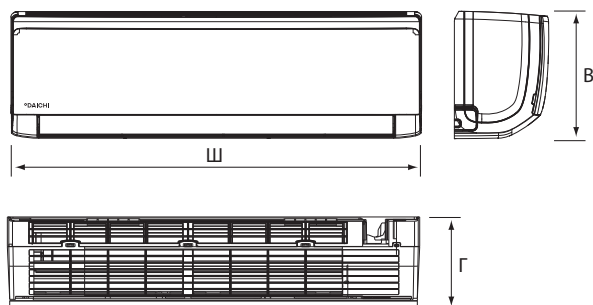

	ГАБАРИТЫ (Ш x В x Г)		
	Ш	В	Г
ICE20AVQ1	698	250	185
ICE25AVQ1	698	250	185
ICE35AVQ1	773	250	185
ICE50AVQ1	849	289	215
ICE60AVQ1	970	300	225
ICE80AVQ1	1080	325	254
ICE95AVQ1	1078	325	246

	ГАБАРИТЫ (Ш x В x Г)				
	Ш	В	Г	L1	L2
ICE20FV1	720	428	310	440	286
ICE25FV1	720	428	310	440	286
ICE35FV1	776	540	320	510	286
ICE50FV1	848	540	320	540	297
ICE60FV1	913	680	378	549	348
ICE80FV1	955	700	396	560	364
ICE95AVQ1	1078	325	246	610	395

### Блок-схема подключения кондиционера к однофазной сети

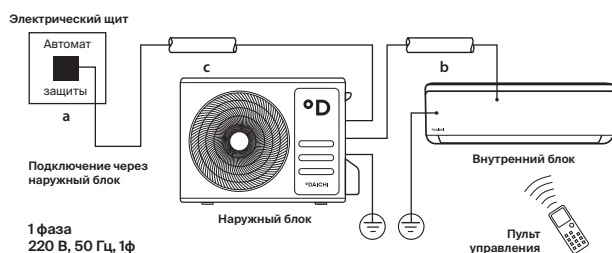

	Макс. рабочий ток, А	Номинал автомата защиты, А	Межблочный кабель, мм <sup>2</sup>	Силовой кабель, мм <sup>2</sup>
		a	b	c
ICE20AVQ1	5.5	10	5x1.5	3x1.5
ICE25AVQ1	6.3	16	5x1.5	3x1.5
ICE35AVQ1	6.3	16	5x1.5	3x1.5
ICE50AVQ1	11.0	16	5x2.5	3x2.5
ICE60AVQ1	14.0	20	3x2.5+3x2.5	3x2.5

	Макс. рабочий ток, А	Номинал автомата защиты, А	Межблочный кабель, мм <sup>2</sup>	Силовой кабель, мм <sup>2</sup>
		a	b	c
ICE80AVQ1	20.0	25	4x1.5	3x2.5
ICE95AVQ1	16.3	25	4x1.5	3x2.5

Производитель оставляет за собой право внесения изменений в технические характеристики оборудования без предварительного уведомления.

В таблицах указаны минимальные допустимые параметры при использовании медного кабеля питания. При монтаже руководствуйтесь реальными условиями эксплуатации, длинами трасс и другими показателями.

## CARBON

### Монтажные данные

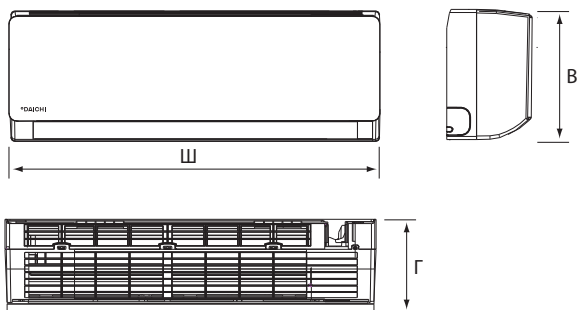

	ГАБАРИТЫ (Ш x В x Г)		
	Ш	В	Г
DA20DVQ1-B1	698	255	190
DA25DVQ1-B1	698	255	190
DA35DVQ1-B1	777	250	201
DA50DVQ1-B1	910	294	206
DA70DVQ1-B1	1010	315	220

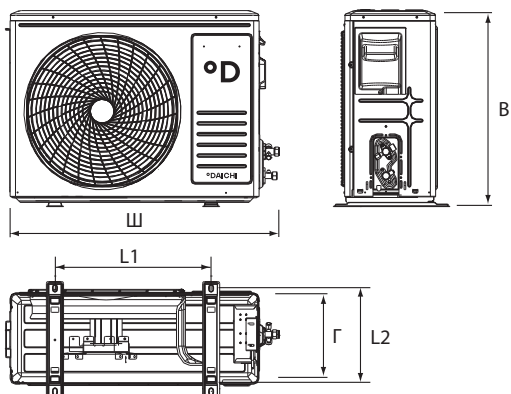

	ГАБАРИТЫ (Ш x В x Г)				
	Ш	В	Г	L1	L2
DF20DV1-1	777	498	290	415	225
DF25DV1-1	777	498	290	415	225
DF35DV1-1	777	498	290	415	225
DF50DV1-1	853	602	349	516	314
DF70DV1-1	886	605	357	518	329

### Блок-схема подключения кондиционера к однофазной сети

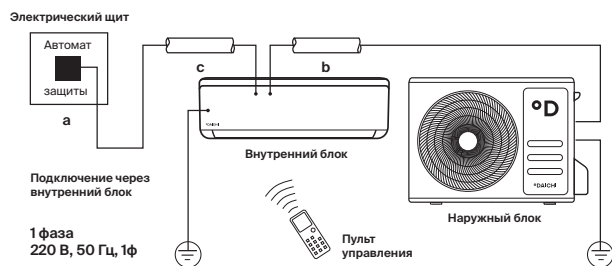

	Макс. рабочий ток, А	Номинал автомата защиты, А	Межблочный кабель, мм <sup>2</sup>	Силовой кабель, мм <sup>2</sup>
		a	b	c
DA20DVQ1-B1	5	10	5x1.5	3x1.5
DA25DVQ1-B1	6.5	10	5x1.5	3x1.5
DA35DVQ1-B1	6.4	10	5x1.5	3x1.5
DA50DVQ1-B1	9.9	16	5x2.5	3x2.5
DA70DVQ1-B1	13.1	16	5x2.5	3x2.5

## EVEREST

### Монтажные данные

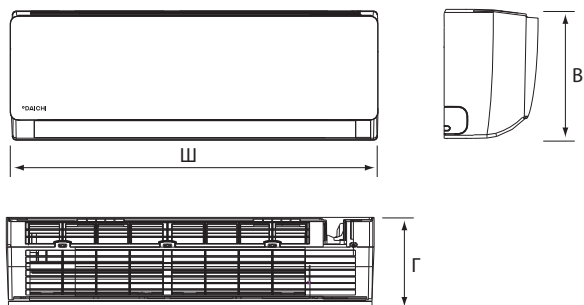

	ГАБАРИТЫ (Ш x В x Г)		
	Ш	В	Г
DA20EVQ1	698	255	190
DA25EVQ1	698	255	190
DA35EVQ1	777	250	201
DA50EVQ1	910	294	206
DA70EVQ1	910	294	206

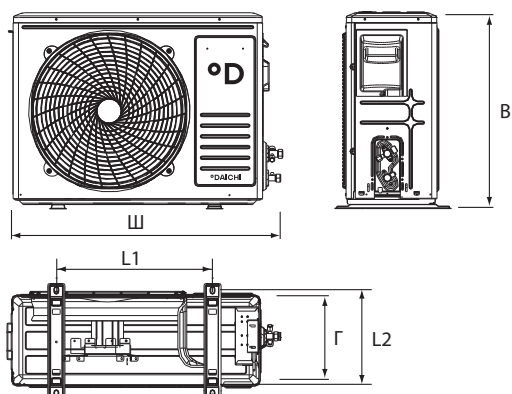

	ГАБАРИТЫ (Ш x В x Г)				
	Ш	В	Г	L1	L2
DA20EVQ1	654	507	276	375	256
DA25EVQ1	654	507	276	375	256
DA35EVQ1	754	553	300	439.2	277.8
DA50EVQ1	817	553	300	508	277.8
DA70EVQ1	886	605	357	518	329

### Блок-схема подключения кондиционера к однофазной сети

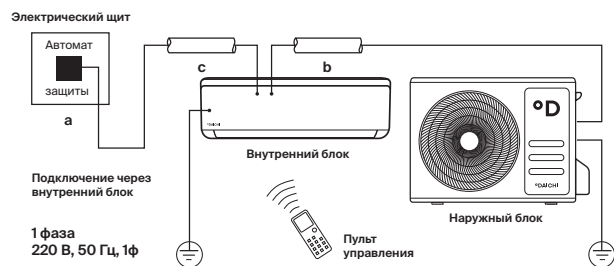

	Макс. рабочий ток, А	Номинал автомата защиты, А	Межблочный кабель, мм <sup>2</sup>	Силовой кабель, мм <sup>2</sup>
		а	б	с
DA20EVQ1	3.9	10	5x1.5	3x1.5
DA25EVQ1	4.9	10	5x1.5	3x1.5
DA35EVQ1	6.7	10	5x1.5	3x1.5
DA50EVQ1	9.9	16	5x2.5	3x2.5
DA70EVQ1	13.1	20	5x2.5	3x2.5

Производитель оставляет за собой право внесения изменений в технические характеристики оборудования без предварительного уведомления.

В таблицах указаны минимальные допустимые параметры при использовании медного кабеля питания. При монтаже руководствуйтесь реальными условиями эксплуатации, длинами трасс и другими показателями.

# MULTI И SUPER MULTI СИСТЕМЫ





Системы с одним наружным блоком и несколькими внутренними

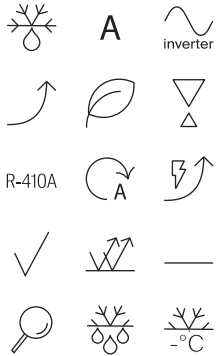

**От 2 до 5 внутренних блоков** подключаются к одному наружному блоку

**Максимальная производительность 13 кВт на охлаждение**

**Максимальная длина трубопровода хладагента составляет 80 м**

**Максимальный перепад высот между блоками – 15 м**

**Широкий диапазон рабочих температур** наружного воздуха -15~43 °C на охлаждение и -20~24 °C на нагрев

**Наружные блоки 7 типоразмеров** (4,1-13 кВт)

**Wi-Fi, удаленное онлайн-управление** через «облако Даичи» (опция)



Листовка



Инструкция по монтажу и эксплуатации



**Функции. Режимы. Опции.**

- Внутренние блоки работают в едином режиме: охлаждение или обогрев. Предпочтительная температура задается в каждом помещении индивидуально с локального пульта соответствующего внутреннего блока

# INVERTER / R-410A



## Технические характеристики

Наружный блок			DF40A2MS1	DF50A2MS1	DF60A3MS1	DF70A3MS1
Количество внутренних блоков			2	2	3	3
Производительность	Охлаждение	кВт	4.10 (2.1~4.4)	5.20 (2.14~5.80)	6.10 (2.20~7.33)	7.10 (2.29~8.50)
	Нагрев	кВт	4.40 (2.5~5.4)	5.40 (2.58~5.92)	6.50 (3.60~8.50)	8.50 (3.66~8.79)
Электропитание	Однофазное	В, Гц, Ф	220~240, 50, 1	220~240, 50, 1	220~240, 50, 1	220~240, 50, 1
Потребляемая мощность	Охлаждение	кВт	1.20	1.45	1.91	2.18
	Нагрев	кВт	1.18	1.45	1.73	2.28
Энергоэффективность / Класс	Охлаждение (EER)		3.42 / A	3.59 / A	3.19 / B	3.26 / A
	Нагрев (COP)		3.73 / A	3.72 / A	3.76 / A	3.73 / A
Уровень шума	Наружный блок	дБА	55	56	56	58
Габариты (ШхВхГ)	Наружный блок	мм	899×596×378	955×700×396	955×700×396	980×790×427
Вес	Наружный блок	кг	43	51	62	68
Хладагент/ Заправка хладагента			R-410A / 1.40	R-410A / 1.60	R-410A / 2.20	R-410A / 2.20
Трубопровод хладагента (R-410A)	Диаметр для жидкости	мм	2 × 6.35	2 × 6.35	3 × 6.35	3 × 6.35
	Диаметр для газа	мм	2 × 9.52	2 × 9.52	3 × 9.52	3 × 9.52
	Длина между блоками	м	10 / 20 (суммарная)	10 / 20 (суммарная)	20 / 60 (суммарная)	20 / 70 (суммарная)
	Перепад между блоками	м	5	5	10	10
Диапазон рабочих температур	В помещении	°C	17~30	17~30	17~30	17~30
	Охлаждение	°C	-15~43	-15~43	-15~43	-15~43
Диапазон рабочих температур наружного воздуха	Нагрев	°C	-20~24	-20~24	-20~24	-20~24

Наружный блок			DF80A4MS1	DF100A4MS1	DF125A5MS1
Количество внутренних блоков			4	4	5
Производительность	Охлаждение	кВт	8.00 (2.29~10.26)	10.50 (2.10~11.00)	12.10 (2.10~13.60)
	Нагрев	кВт	9.30 (3.66~10.26)	12.00 (2.60~13.00)	13.00 (2.60~14.00)
Электропитание	Однофазное	В, Гц, Ф	220~240, 50, 1	220~240, 50, 1	220~240, 50, 1
Потребляемая мощность	Охлаждение	кВт	2.54	3.50	3.82
	Нагрев	кВт	2.49	3.75	3.37
Энергоэффективность / Класс	Охлаждение (EER)		3.15 / B	3.00 / C	3.17 / B
	Нагрев (COP)		3.73 / A	3.20 / D	3.86 / A
Уровень шума	Наружный блок	дБА	58	57	54
Габариты (ШхВхГ)	Наружный блок	мм	980×790×427	1015×440×1103	1015×440×1103
Вес	Наружный блок	кг	69	94	95
Хладагент/ Заправка хладагента			R-410A / 2.40	R-410A / 4.30	R-410A / 4.80
Трубопровод хладагента (R-410A)	Диаметр для жидкости	мм	4×6.35	3×6.35+1×9.52	4×6.35+1×9.52
	Диаметр для газа	мм	4×9.52	2×9.52+1×12.7+1×15.9	2×9.52+2×12.7+1×15.9
	Длина между блоками	м	20 / 70 (суммарная)	20 / 70 (суммарная)	25 / 80 (суммарная)
	Перепад между блоками	м	10	7.5	7.5
Диапазон рабочих температур	В помещении	°C	17~30	17~30	17~30
	Охлаждение	°C	-15~43	-15~43	-15~43
Диапазон рабочих температур наружного воздуха	Нагрев	°C	-20~24	-20~24	-20~24

## Применяемые внутренние блоки\*

Наружные блоки	Настенный тип	Кассетный тип	Кассетный тип	Канальный тип	Напольно-потолочный
	DA_AVQS1-W(S)	DA_AMFS1	DA_AMCS1	DA_AMMS1	DA_AMKS1
DF40A2MS1					
DF50A2MS1					
DF60A3MS1					
DF70A3MS1					
DF80A4MS1					
DF100A4MS1					
DF125A5MS1					

\* Подробную информацию о подключаемых внутренних блоках см. на странице 57.

### Возможные комбинации наружных и внутренних блоков

Модель наружного блока	Индекс производительности внутренних блоков							
	Два блока		Три блока			Четыре блока		
DF40A2MS1	20+20	20+25	-	-	-	-	-	-
	20+35	25+25	-	-	-	-	-	-
	25+35	-	-	-	-	-	-	-
DF50A2MS1	20+20	20+25	-	-	-	-	-	-
	20+35	25+25	-	-	-	-	-	-
	25+35	35+35	-	-	-	-	-	-
DF60A3MS1	20+20	20+25	20+20+20	20+20+25	-	-	-	-
	20+35	25+25	20+20+35	20+25+25	-	-	-	-
	20+50	25+35	20+25+35	20+35+35	-	-	-	-
	25+50	35+35	25+25+25	25+25+35	-	-	-	-
	35+50	-	-	-	-	-	-	-
DF70A3MS1	20+20	20+25	20+20+20	20+20+25	25+25+50	-	-	-
	20+35	20+50	20+20+35	20+20+50	25+35+35	-	-	-
	25+25	25+35	20+25+25	20+25+35	35+35+35	-	-	-
	25+50	35+35	20+25+50	20+35+35	-	-	-	-
	35+50	50+50	25+25+25	25+25+35	-	-	-	-
	-	-	25+25+50	25+35+35	-	-	-	-
	-	-	-	35+35+35	-	-	-	-
DF80A4MS1	20+20	20+25	20+20+20	25+35+35	25+25+25	20+20+20+20	20+25+35+35	20+20+35+35
	20+35	20+50	20+20+35	20+20+25	25+25+50	20+20+20+35	25+25+25+35	20+25+25+35
	25+25	25+35	20+25+25	20+20+50	25+35+50	20+20+25+25	20+20+20+25	25+25+25+25
	25+50	35+35	20+25+50	20+25+35	35+35+35	20+20+25+50	20+20+20+50	25+25+35+35
	35+50	50+50	20+35+50	20+35+35	35+35+50	20+25+25+25	20+20+25+35	-
	-	-	25+25+35	-	-	-	-	-
DF100A4MS1	20+35	50+50	20+20+20	20+35+60	25+35+60	20+20+20+20	20+20+35+70	25+25+25+25
	20+50	50+60	20+20+25	20+35+70	25+35+70	20+20+20+25	20+20+50+50	25+25+25+35
	20+60	50+70	20+20+35	20+50+50	25+50+50	20+20+20+35	20+20+50+60	25+25+25+50
	20+70	60+60	20+20+50	20+50+60	25+50+60	20+20+20+50	20+25+25+25	25+25+25+60
	25+25	60+70	20+20+60	20+50+70	25+50+70	20+20+20+60	20+25+25+35	25+25+25+70
	25+35	70+70	20+20+70	20+60+60	25+60+60	20+20+20+70	20+25+25+50	25+25+35+35
	25+50	-	20+25+25	20+60+70	25+60+70	20+20+25+25	20+25+25+60	25+25+35+50
	25+60	-	20+25+35	25+25+25	35+35+35	20+20+25+35	20+25+25+70	25+25+35+60
	25+70	-	20+25+50	25+25+35	35+35+50	20+20+25+50	20+25+35+35	25+25+35+70
	35+35	-	20+25+60	25+25+50	35+35+60	20+20+25+60	20+25+35+50	25+25+50+50
	35+50	-	20+25+70	25+25+60	35+35+70	20+20+25+70	20+25+35+60	25+35+35+35
	35+60	-	20+35+35	25+25+70	35+50+50	20+20+35+35	20+25+35+70	25+35+35+50
	35+70	-	20+35+50	25+35+35	35+50+60	20+20+35+50	20+25+50+50	25+35+35+60
	-	-	-	25+35+50	35+50+70	20+20+35+60	20+35+35+35	35+35+35+35
	-	-	-	-	35+60+60	-	20+35+35+50	35+35+35+50
	-	-	-	-	50+50+50	-	20+35+35+60	-

### Возможные комбинации наружных и внутренних блоков

Модель наружного блока	Индекс производительности внутренних блоков							
	Два блока		Три блока			Четыре блока		
DFI25A5MS1	20+50	35+60	20+20+20	25+25+25	35+35+35	20+20+20+20	20+25+25+60	25+25+35+50
	20+60	35+70	20+20+25	25+25+35	35+35+50	20+20+20+25	20+25+25+70	25+25+35+60
	20+70	50+50	20+20+35	25+25+50	35+35+60	20+20+20+35	20+25+35+35	25+25+35+70
	25+35	50+60	20+20+50	25+25+60	35+35+70	20+20+20+50	20+25+35+50	25+25+50+50
	25+50	50+70	20+20+60	25+25+70	35+50+50	20+20+20+60	20+25+35+60	25+25+50+60
	25+60	60+60	20+20+70	25+35+35	35+50+60	20+20+20+70	20+25+35+70	25+25+50+70
	25+70	60+70	20+25+25	25+35+50	35+50+70	20+20+25+25	20+25+50+50	25+25+60+60
	35+35	70+70	20+25+35	25+35+60	35+60+60	20+20+25+35	20+25+50+60	25+25+60+70
	35+50	-	20+25+50	25+35+70	35+60+70	20+20+25+50	20+25+50+70	25+35+35+35
	-	-	20+25+60	25+50+50	35+70+70	20+20+25+60	20+25+60+60	25+35+35+50
	-	-	20+25+70	25+50+60	50+50+50	20+20+25+70	20+25+60+70	25+35+35+60
	-	-	20+35+35	25+50+70	50+50+60	20+20+35+35	20+35+35+35	25+35+35+70
	-	-	20+35+50	25+60+60	50+50+70	20+20+35+50	20+35+35+50	25+35+50+50
	-	-	20+35+60	25+60+70	50+60+60	20+20+35+60	20+35+35+60	25+35+50+60
	-	-	20+35+70	25+70+70	50+60+70	20+20+35+70	20+35+35+70	25+35+50+70
	-	-	20+50+50	-	60+60+60	20+20+50+50	20+35+50+50	25+35+60+60
	-	-	20+50+60	-	-	20+20+50+60	20+35+50+60	25+50+50+50
	-	-	20+50+70	-	-	20+20+50+70	20+35+50+70	35+35+35+35
	-	-	20+60+60	-	-	20+20+60+60	20+35+60+60	35+35+35+50
	-	-	20+60+70	-	-	20+20+60+70	20+50+50+50	35+35+35+60
	-	-	20+70+70	-	-	20+20+70+70	25+25+25+25	35+35+35+70
	-	-	-	-	-	20+25+25+25	25+25+25+35	35+35+50+50
	-	-	-	-	-	20+25+25+35	25+25+25+50	35+35+50+60
	-	-	-	-	-	20+25+25+50	25+25+25+60	-
	-	-	-	-	-	-	25+25+25+70	-
	-	-	-	-	-	-	25+25+35+35	-

Модель наружного блока	Индекс производительности внутренних блоков					
	Пять блоков					
DFI25A5MS1	20+20+20+20+20	20+20+20+35+60	20+20+25+35+35	20+25+25+25+70	25+25+25+25+25	25+25+35+35+50
	20+20+20+20+25	20+20+20+35+70	20+20+25+35+50	20+25+25+35+35	25+25+25+25+35	25+25+35+35+60
	20+20+20+20+35	20+20+20+50+50	20+20+25+35+60	20+25+25+35+50	25+25+25+25+50	25+35+35+35+35
	20+20+20+20+50	20+20+20+50+60	20+20+25+35+70	20+25+25+35+60	25+25+25+25+60	25+35+35+35+50
	20+20+20+20+60	20+20+20+50+70	20+20+35+35+35	20+25+25+35+70	25+25+25+25+70	35+35+35+35+35
	20+20+20+20+70	20+20+20+60+60	20+20+35+35+50	20+25+25+50+50	25+25+25+35+35	-
	20+20+20+25+25	20+20+25+25+25	20+20+35+35+60	20+25+35+35+35	25+25+25+35+50	-
	20+20+20+25+35	20+20+25+25+35	20+20+35+35+70	20+25+35+35+50	25+25+25+35+60	-
	20+20+20+25+50	20+20+25+25+50	20+20+35+50+50	20+25+35+35+60	25+25+25+35+70	-
	20+20+20+25+60	20+20+25+25+60	20+25+25+25+25	20+35+35+35+35	25+25+25+50+50	-
	20+20+20+25+70	20+20+25+25+70	20+25+25+25+35	20+35+35+35+50	25+25+35+35+35	-
	20+20+20+35+35	20+20+25+50+50	20+25+25+25+50	-	-	-
	20+20+20+35+50	20+20+25+50+60	20+25+25+25+60	-	-	-

Системы с одним наружным блоком и несколькими внутренними

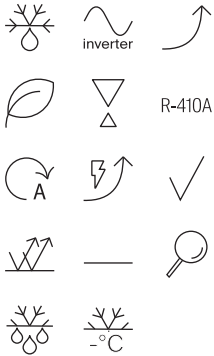

### Модельный ряд 12, 14, 16 кВт

может использоваться в отелях, офисах и особенно подходит для ситуаций с различными нагрузками

### Возможность подключения до 9-ти внутренних блоков через DX модули

### Широкий модельный ряд

**внутренних блоков:** настенные, напольно-потолочные, канальные, кассетные

**Эффективная работа** при охлаждении до -15 °С и нагреве до -20 °С

**Максимальная длина трубопровода хладагента 145 м**

### DC-inverter

Высокая эффективность благодаря инверторному компрессору

### Максимальный перепад высот 30 м

**Специальное антикоррозионное покрытие.** Для защиты от влаги, абразивных частиц и агрессивных веществ корпус наружного блока имеет акриловое покрытие, теплообменник покрытие «Blue Fin»

**Вентилятор оптимизированной конструкции** со сниженным уровнем шума и увеличенным расходом воздуха

**Wi-Fi, удаленное онлайн-управление** через «облако Даичи» (опция)



Листовка



Инструкция по монтажу и эксплуатации



### Функции. Режимы. Опции.

- Интеллектуальная разморозка
- Защитное покрытие корпуса наружного блока Rust Proof
- Компактная конструкция
- Простота обслуживания
- Самодиагностика
- Автоматический запуск
- Работа в широком диапазоне напряжений

## Технические характеристики

Наружный блок			DF125A6MS1	DF140A8MS1	DF160A9MS1	DF140A8MS3	DF160A9MS3
Количество внутренних блоков			6	8	9	8	9
Производительность	Охлаждение	кВт	12.1 (1.0~14.0)	14.0 (1.0~16.0)	15.5 (1.0~18.0)	14.0 (1.0~16.0)	16.0 (1.0~18.0)
	Нагрев	кВт	12.5 (1.2~14.0)	15.5 (1.2~17.0)	17.5 (1.2~18.5)	16.0 (1.2~17.4)	18.0 (1.2~19.0)
Электропитание		В, Гц, Ф	220~240, 50, 1	220~240, 50, 1	220~240, 50, 1	380~415, 50, 3	380~415, 50, 3
Потребляемая мощность	Охлаждение	кВт	4.10	4.90	5.30	4.60	5.20
	Нагрев	кВт	3.70	4.30	4.80	4.25	4.70
Энергоэффективность / Класс	Охлаждение (EER)		2.95 / C	2.86 / C	2.92 / C	2.70 / D	2.65 / D
	Нагрев (COP)		3.38 / C	3.60 / B	3.65 / A	3.20 / D	3.50 / B
Уровень шума	Наружный блок	дБА	55	55	58	58	58
Габариты (ШхВхГ)	Наружный блок	мм	900×1345×340	900×1345×340	900×1345×340	900×1345×340	900×1345×340
Вес	Наружный блок	кг	116	116	116	121	121
Хладагент	Тип/заправка	кг	R-410A / 4.95	R-410A / 4.95	R-410A / 4.95	R-410A / 4.95	R-410A / 4.95
Трубопровод хладагента	Диаметр для жидкости	мм	9.52	9.52	9.52	9.52	9.52
	Диаметр для газа	мм	16	16	16	16	16
	Длина между блоками*	м	70 / 145	70 / 145	70 / 145	70 / 135	70 / 145
	Перепад между блоками	м	30	30	30	30	30
Диапазон рабочих температур	В помещении	°C	17~30	17~30	17~30	17~30	17~30
Диапазон рабочих температур наружного воздуха	Охлаждение	°C	-15~48	-15~48	-15~48	-15~48	-15~48
	Нагрев	°C	-20~24	-20~24	-20~24	-20~24	-20~24

\* Сумма длин трасс/максимальное расстояние до одного внутреннего блока



Инструкция по монтажу

## Модуль DX



Модель			DXA2A	DXA2B	DXA3A	DXA3B	DXB3A	DXB5A
Количество подключаемых внутренних блоков			1~2	1~2	1~3	1~3	1~3	1~5
Электропитание	Однофазное	В, Гц, Ф	220-240, 50, 1	220-240, 50, 1	220-240, 50, 1	220-240, 50, 1	220-240, 50, 1	220-240, 50, 1
Минимальный ток		А	1.1	1.1	1.6	1.6	1.6	2.6
Способ соединения			Развальцовка	Пайка	Развальцовка	Пайка	Развальцовка	Развальцовка
Габариты		мм	532x182x313	532x182x313	532x182x313	532x182x313	617x193x410	617x193x410
Вес		кг	6	6	6.5	6.5	8	9
Трубопровод хладагента								
Перепад высот между DX-блоками		м	15	15	15	15	15	15
Диаметр труб со стороны нар. блока	Жидкость	мм	9.52	9.7	9.52	9.7	9.52	9.52
	Газ	мм	15.9	19.3	15.9	19.3	15.9	15.9
Диаметр труб со стороны внутр. блока	Жидкость	мм	6.35	6.5	6.35	6.5	6.35	6.35
	Газ	мм	9.52	16.3	9.52	16.3	9.52	9.52

## Применяемые внутренние блоки\*

Наружные блоки	Настенный тип	Кассетный тип	Кассетный тип	Канальный тип	Напольно-потолочный
	DA_AVQS1-W(S)	DA_AMFS1	DA_AMCS1	DA_AMMS1	DA_AMKS1
DF40A2MS1 DF50A2MS1 DF60A3MS1 DF70A3MS1 DF80A4MS1 DF100A4MS1 DF125A5MS1					

\* Подробную информацию о подключаемых внутренних блоках см. на странице 57.



**Возможные комбинации  
наружных и внутренних блоков**

Модель наружного блока	Индекс производительности внутренних блоков						
	Два блока	Три блока	Четыре блока	Пять блоков	Шесть блоков	Шесть блоков	
DFI25A6MS1 (2 ~ 6)	20+50	20+20+20	20+20+20+20	20+25+25+25	20+20+20+20+20	20+25+25+25+25	20+20+20+20+20+20
	20+60	20+20+25	20+20+20+25	20+25+25+35	20+20+20+20+25	20+25+25+25+35	20+20+20+20+20+25
	20+70	20+20+35	20+20+20+35	20+25+25+50	20+20+20+20+35	20+25+25+25+50	20+20+20+20+20+35
	25+35	20+20+50	20+20+20+50	20+25+25+60	20+20+20+20+50	20+25+25+25+60	20+20+20+20+20+50
	25+60	20+20+60	20+20+20+60	20+25+25+70	20+20+20+20+60	20+25+25+35+35	20+20+20+20+20+60
	25+70	20+20+70	20+20+20+70	20+25+35+35	20+20+20+20+70	20+25+25+35+50	20+20+20+20+25+25
	35+35	20+25+25	20+20+25+25	20+25+35+50	20+20+20+25+25	20+25+35+35+35	20+20+20+20+25+35
	35+50	20+25+35	20+20+25+35	20+25+35+60	20+20+20+25+35	20+35+35+35+35	20+20+20+20+25+50
	35+60	20+25+50	20+20+25+50	20+25+35+70	20+20+20+25+50	25+25+25+25+25	20+20+20+25+25+25
	35+70	20+25+60	20+20+25+60	20+25+50+50	20+20+20+25+60	25+25+25+25+35	20+20+20+25+25+35
	50+50	20+25+70	20+20+25+70	20+25+50+60	20+20+20+25+70	25+25+25+25+50	20+20+20+25+35+35
	50+60	20+35+35	20+20+35+35	20+35+35+35	20+20+20+35+35	25+25+25+35+35	20+20+25+25+25+25
	50+70	20+35+50	20+20+35+50	20+35+35+50	20+20+20+35+50	25+25+35+35+35	20+20+25+25+25+35
	60+60	20+35+60	20+20+35+60	20+35+35+60	20+20+20+35+60	-	20+20+25+25+35+35
	60+70	20+35+70	20+20+35+70	20+35+35+70	20+20+25+25+25	-	20+25+25+25+25+25
	-	20+50+50	20+20+50+50	20+35+50+50	20+20+25+25+35	-	20+25+25+25+25+35
	-	20+50+60	20+20+50+60	-	20+20+25+25+50	-	25+25+25+25+25+25
	-	20+50+70	20+20+50+70	-	20+20+25+25+60	-	-
	-	20+60+60	20+20+60+60	-	20+20+25+35+50	-	-
	-	20+60+70	25+25+25+25	-	20+20+25+35+60	-	-
	-	20+70+70	25+25+25+35	-	20+20+35+35+35	-	-
	-	25+25+25	25+25+25+50	-	20+20+35+35+50	-	-
	-	25+25+35	25+25+25+60	-	-	-	-
	-	25+25+50	25+25+25+70	-	-	-	-
	-	25+25+60	25+25+35+35	-	-	-	-
	-	25+25+70	25+25+35+50	-	-	-	-
	-	25+35+35	25+25+35+60	-	-	-	-
	-	25+35+50	25+25+35+70	-	-	-	-
	-	25+35+60	25+25+50+50	-	-	-	-
	-	25+35+70	25+35+35+35	-	-	-	-
	-	25+50+50	25+35+35+50	-	-	-	-
	-	25+50+60	25+35+35+60	-	-	-	-
	-	25+50+70	35+35+35+35	-	-	-	-
	-	25+60+60	35+35+35+50	-	-	-	-
	-	25+60+70	-	-	-	-	-
	-	35+35+35	-	-	-	-	-
	-	35+35+50	-	-	-	-	-
	-	35+35+60	-	-	-	-	-
	-	35+35+70	-	-	-	-	-
	-	35+50+50	-	-	-	-	-
	-	35+50+60	-	-	-	-	-
	-	35+50+70	-	-	-	-	-
-	35+60+60	-	-	-	-	-	
-	50+50+50	-	-	-	-	-	

### Возможные комбинации наружных и внутренних блоков

Модель наружного блока	Индекс производительности внутренних блоков							
	Два блока	Три блока				Четыре блока		
DF140A8MS1	20+50	20+20+35	25+25+25	35+35+35	20+20+20+20	20+25+25+25	20+35+60+60	25+35+35+35
DF140A8MS3 (2 ~ 8)	20+60	20+20+50	25+25+35	35+35+50	20+20+20+25	20+25+25+35	20+35+60+70	25+35+35+50
	20+70	20+20+60	25+25+50	35+35+60	20+20+20+35	20+25+25+50	20+50+50+50	25+35+35+60
	25+50	20+20+70	25+25+60	35+35+70	20+20+20+50	20+25+25+60	20+50+50+60	25+35+35+70
	25+60	20+25+25	25+25+70	35+50+50	20+20+20+60	20+25+25+70	25+25+25+25	25+35+50+50
	25+70	20+25+35	25+35+35	35+50+60	20+20+20+70	20+25+35+35	25+25+25+35	25+35+50+60
	35+35	20+25+50	25+35+50	35+50+70	20+20+25+25	20+25+35+50	25+25+25+50	25+35+50+70
	35+50	20+25+60	25+35+60	35+60+60	20+20+25+35	20+25+35+60	25+25+25+60	25+50+50+50
	35+60	20+25+70	25+35+70	35+60+70	20+20+25+50	20+25+35+70	25+25+25+70	35+35+35+35
	35+70	20+35+35	25+50+50	35+70+70	20+20+25+60	20+25+50+50	25+25+35+35	35+35+35+50
	50+50	20+35+50	25+50+60	50+50+50	20+20+25+70	20+25+50+60	25+25+35+50	35+35+35+60
	50+60	20+35+60	25+50+70	50+50+60	20+20+35+35	20+25+50+70	25+25+35+60	35+35+35+70
	50+70	20+35+70	25+60+60	50+50+70	20+20+35+50	20+25+60+60	25+25+35+70	35+35+50+50
	60+60	20+50+50	25+60+70	50+60+60	20+20+35+60	20+25+60+70	25+25+50+50	35+35+50+60
	60+70	20+50+60	25+70+70	50+60+70	20+20+35+70	20+25+70+70	25+25+50+60	-
	70+70	20+50+70	-	60+60+60	20+20+50+50	20+35+35+35	25+25+50+70	-
	-	20+60+60	-	-	20+20+50+60	20+35+35+50	25+25+60+60	-
	-	20+60+70	-	-	20+20+50+70	20+35+35+60	25+25+60+70	-
	-	20+70+70	-	-	20+20+60+60	20+35+35+70	-	-
	-	-	-	-	20+20+60+70	20+35+50+50	-	-
	-	-	-	-	20+20+70+70	20+35+50+60	-	-
	-	-	-	-	-	20+35+50+70	-	-

Модель наружного блока	Индекс производительности внутренних блоков							
	Пять блоков	Шесть блоков			Семь блоков	Восемь блоков		
DF140A8MS1	20+20+20+20+20	20+20+25+50+50	25+25+25+25+25	20+20+20+20+20+20	20+20+20+25+25+25	20+25+25+25+25+25	20+20+20+20+20+20+20	20+20+20+20+20+20+20+20
DF140A8MS3 (2 ~ 8)	20+20+20+20+25	20+20+25+50+60	25+25+25+25+35	20+20+20+20+20+25	20+20+20+25+25+35	20+25+25+25+25+35	20+20+20+20+20+20+25	20+20+20+20+20+20+20+25
	20+20+20+20+35	20+20+35+35+35	25+25+25+25+50	20+20+20+20+20+35	20+20+20+25+25+50	20+25+25+25+25+50	20+20+20+20+20+20+35	20+20+20+20+20+20+20+35
	20+20+20+20+50	20+20+35+35+50	25+25+25+25+60	20+20+20+20+20+50	20+20+20+25+25+60	20+25+25+25+25+60	20+20+20+20+20+20+50	20+20+20+20+20+20+25+25
	20+20+20+20+60	20+20+35+35+60	25+25+25+25+70	20+20+20+20+20+60	20+20+20+25+25+70	20+25+25+25+35+35	20+20+20+20+20+20+60	20+20+20+20+20+20+25+35
	20+20+20+20+70	20+20+35+35+70	25+25+25+35+35	20+20+20+20+20+70	20+20+20+25+35+35	20+25+25+25+35+50	20+20+20+20+20+25+25	20+20+20+20+20+25+25+25
	20+20+20+25+25	20+20+35+50+50	25+25+25+35+50	20+20+20+20+25+25	20+20+20+25+35+50	20+25+25+35+35+35	20+20+20+20+20+25+35	20+20+20+20+25+25+25+25
	20+20+20+25+35	20+25+25+25+25	25+25+25+35+60	20+20+20+20+25+35	20+20+20+25+35+60	20+25+35+35+35+35	20+20+20+20+20+25+50	-
	20+20+20+25+50	20+25+25+25+35	25+25+25+35+70	20+20+20+20+25+50	20+20+20+35+35+35	25+25+25+25+25+25	20+20+20+20+20+35+35	-
	20+20+20+25+60	20+25+25+25+50	25+25+25+50+50	20+20+20+20+25+60	20+20+20+35+35+50	25+25+25+25+25+35	20+20+20+20+25+25+25	-
	20+20+20+25+70	20+25+25+25+60	25+25+35+35+35	20+20+20+20+25+70	20+20+25+25+25+25	25+25+25+25+25+50	20+20+20+20+25+25+35	-
	20+20+20+35+35	20+25+25+25+70	25+25+35+35+50	20+20+20+20+50+50	20+20+25+25+25+35	25+25+25+25+35+35	20+20+20+20+25+25+50	-
	20+20+20+35+50	20+25+25+35+35	25+25+35+35+60	-	20+20+25+25+25+50	25+25+25+35+35+35	20+20+20+20+25+35+35	-
	20+20+20+35+60	20+25+25+35+50	25+35+35+35+35	-	20+20+25+25+25+60	-	20+20+20+25+25+25+25	-
	20+20+20+35+70	20+25+25+35+60	25+35+35+35+50	-	20+20+25+25+35+35	-	20+20+20+25+25+35	-
	20+20+20+50+50	20+25+25+35+70	35+35+35+35+35	-	20+20+25+25+35+50	-	20+20+20+25+25+35+35	-
	20+20+20+50+60	20+25+25+50+50	-	-	20+20+25+35+35+35	-	20+20+25+25+25+25+25	-
	20+20+20+50+70	20+25+25+50+60	-	-	20+20+35+35+35+35	-	20+20+25+25+25+25+35	-
	20+20+25+25+25	20+25+35+35+35	-	-	-	-	20+25+25+25+25+25+25	-
	20+20+25+25+35	20+25+35+35+50	-	-	-	-	20+25+25+25+25+25+35	-
	20+20+25+25+50	20+25+35+35+60	-	-	-	-	25+25+25+25+25+25+25	-
	20+20+25+25+60	20+25+35+35+70	-	-	-	-	-	-
	20+20+25+25+70	20+35+35+35+35	-	-	-	-	-	-
	20+20+25+35+35	20+35+35+35+50	-	-	-	-	-	-
	20+20+25+35+50	20+35+35+35+60	-	-	-	-	-	-
	20+20+25+35+60	-	-	-	-	-	-	-
	20+20+25+35+70	-	-	-	-	-	-	-

### Возможные комбинации наружных и внутренних блоков

Модель наружного блока	Индекс производительности внутренних блоков								
	Два блока	Три блока				Четыре блока			
DFI60A25MS1	20+60	20+20+50	25+25+35	35+35+35	20+20+20+20	20+25+25+25	20+35+50+50	25+25+35+35	25+50+50+50
DFI60A25MS3 (2 ~ 25)	20+70	20+20+60	25+25+50	35+35+50	20+20+20+25	20+25+25+35	20+35+50+60	25+25+35+50	25+50+50+60
	25+60	20+20+70	25+25+60	35+35+60	20+20+20+35	20+25+25+50	20+35+50+70	25+25+35+60	25+50+50+70
	25+70	20+25+35	25+25+70	35+35+70	20+20+20+50	20+25+25+60	20+35+60+60	25+25+35+70	25+50+60+60
	35+50	20+25+50	25+35+35	35+50+50	20+20+20+60	20+25+25+70	20+35+60+70	25+25+50+50	25+50+60+70
	35+60	20+25+60	25+35+50	35+50+60	20+20+20+70	20+25+35+35	20+35+70+70	25+25+50+60	25+60+60+60
	35+70	20+25+70	25+35+60	35+50+70	20+20+25+25	20+25+35+50	20+50+50+50	25+25+50+70	35+35+35+35
	50+50	20+35+35	25+35+70	35+60+60	20+20+25+35	20+25+35+60	20+50+50+60	25+25+60+60	35+35+35+50
	50+60	20+35+50	25+50+50	35+60+70	20+20+25+50	20+25+35+70	20+50+50+70	25+25+60+70	35+35+35+60
	50+70	20+35+60	25+50+60	35+70+70	20+20+25+60	20+25+50+50	20+50+60+60	25+25+70+70	35+35+35+70
	60+60	20+35+70	25+50+70	50+50+50	20+20+25+70	20+25+50+60	20+50+60+70	25+35+35+35	35+35+50+50
	60+70	20+50+50	25+60+60	50+50+60	20+20+35+35	20+25+50+70	20+50+70+70	25+35+35+50	35+35+50+60
	70+70	20+50+60	25+60+70	50+50+70	20+20+35+50	20+25+60+60	20+60+60+60	25+35+35+60	35+35+50+70
	-	20+50+70	25+70+70	50+60+60	20+20+35+60	20+25+60+70	25+25+25+25	25+35+35+70	35+35+60+60
	-	20+60+60	-	50+60+70	20+20+35+70	20+25+70+70	25+25+25+35	25+35+50+50	35+35+60+70
	-	20+60+70	-	50+70+70	20+20+50+50	20+35+35+35	25+25+25+50	25+35+50+60	35+35+70+70
	-	20+70+70	-	60+60+60	20+20+50+60	20+35+35+50	25+25+25+60	25+35+50+70	35+50+50+50
	-	-	-	60+60+70	20+20+50+70	20+35+35+60	25+25+25+70	25+35+60+60	35+50+50+60
	-	-	-	70+70+70	20+20+60+60	20+35+35+70	-	25+35+60+70	35+50+50+70
	-	-	-	-	20+20+60+70	-	-	25+35+70+70	35+50+60+60
	-	-	-	-	20+20+70+70	-	-	-	50+50+50+50

Модель наружного блока	Индекс производительности внутренних блоков							
	Пять блоков				Шесть блоков			
DFI60A25MS1	20+20+20+20+20	20+20+25+25+25	20+20+50+50+60	20+25+35+60+60	20+20+20+20+20+20	20+20+20+25+25+60	20+20+25+35+35+35	
DFI60A25MS3 (2 ~ 25)	20+20+20+20+25	20+20+25+25+35	20+25+25+25+25	20+25+50+50+50	20+20+20+20+20+25	20+20+20+25+25+70	20+20+25+35+35+50	
	20+20+20+20+35	20+20+25+25+60	20+25+25+25+35	20+35+35+35+35	20+20+20+20+20+35	20+20+20+25+35+35	20+20+25+35+35+60	
	20+20+20+20+50	20+20+25+25+70	20+25+25+25+50	20+35+35+35+50	20+20+20+20+20+50	20+20+20+25+35+50	20+20+25+35+35+70	
	20+20+20+20+60	20+20+25+35+35	20+25+25+25+60	20+35+35+35+60	20+20+20+20+20+60	20+20+20+25+35+60	20+20+25+35+50+50	
	20+20+20+20+70	20+20+25+35+50	20+25+25+25+70	20+35+35+35+70	20+20+20+20+20+70	20+20+20+25+35+70	20+20+35+35+35+35	
	20+20+20+25+25	20+20+25+35+60	20+25+25+35+35	20+35+35+50+50	20+20+20+20+25+25	20+20+20+35+35+35	20+20+35+35+35+50	
	20+20+20+25+35	20+20+25+35+70	20+25+25+35+50	20+35+35+50+60	20+20+20+20+25+35	20+20+20+35+35+50	20+20+35+35+35+60	
	20+20+20+25+50	20+20+25+50+50	20+25+25+35+60	25+25+25+25+25	20+20+20+20+25+50	20+20+20+35+35+60	20+25+25+25+25+25	
	20+20+20+25+60	20+20+25+50+60	20+25+25+35+70	g+25+25+25+35	20+20+20+20+25+60	20+20+20+35+35+70	20+25+25+25+25+35	
	20+20+20+25+70	20+20+25+50+70	20+25+25+50+50	25+25+25+25+50	20+20+20+20+25+70	20+20+20+35+50+50	20+25+25+25+25+50	
	20+20+20+35+35	20+20+25+60+60	20+25+25+50+60	25+25+25+25+60	20+20+20+20+35+35	20+20+20+35+50+60	20+25+25+25+25+60	
	20+20+20+35+50	20+20+25+60+70	20+25+25+50+70	25+25+25+25+70	20+20+20+20+35+50	20+20+25+25+25+25	20+25+25+25+25+70	
	20+20+20+35+60	20+20+25+70+70	20+25+25+60+60	25+25+25+35+35	20+20+20+20+35+60	20+20+25+25+25+35	20+25+25+25+35+35	
	20+20+20+35+70	20+20+35+35+35	20+25+25+60+70	25+25+25+35+50	20+20+20+20+35+70	20+20+25+25+25+50	20+25+25+25+35+50	
	20+20+20+50+50	20+20+35+35+50	20+25+25+70+70	25+25+25+35+60	20+20+20+20+50+50	20+20+25+25+25+60	20+25+25+25+35+60	
	20+20+20+50+60	20+20+35+35+60	20+25+35+35+35	25+25+25+35+70	20+20+20+20+50+60	20+20+25+25+25+70	20+25+25+25+35+70	
	20+20+20+50+70	20+20+35+35+70	20+25+35+35+50	25+25+25+50+50	20+20+20+20+50+70	20+20+25+25+35+35	20+25+25+25+50+50	
	20+20+20+60+60	20+20+35+50+50	20+25+35+35+60	25+25+25+50+60	20+20+20+20+60+60	20+20+25+25+35+50	20+25+25+35+35+35	
	20+20+20+60+70	20+20+35+50+60	20+25+35+35+70	25+25+25+50+70	20+20+20+25+25+25	20+20+25+25+35+60	20+25+25+35+35+50	
	20+20+20+70+70	20+20+35+50+70	20+25+35+50+50	25+25+25+60+60	20+20+20+25+25+35	20+20+25+25+35+70	20+25+25+35+35+60	
	-	20+20+35+60+60	20+25+35+50+60	25+25+25+60+70	20+20+20+25+25+50	20+20+25+25+50+50	20+25+35+35+35+35	
	-	-	-	-	-	20+20+25+25+50+60	-	

### Возможные комбинации наружных и внутренних блоков

Модель наружного блока	Индекс производительности внутренних блоков				
	Семь блоков	Восемь блоков	Девять блоков		
DF160A25MS1	20+20+20+20+20+20+20	20+20+20+25+25+25+25	20+25+25+25+25+25+25	20+20+20+20+20+20+20	20+20+20+20+20+20+20
DF160A25MS3 (2 ~ 25)	20+20+20+20+20+20+25	20+20+20+25+25+25+35	20+25+25+25+25+25+35	20+20+20+20+20+20+25	20+20+20+20+20+20+25
	20+20+20+20+20+20+35	20+20+20+25+25+25+50	20+25+25+25+25+25+50	20+20+20+20+20+20+35	20+20+20+20+20+20+35
	20+20+20+20+20+20+50	20+20+20+25+25+25+60	20+25+25+25+25+35+35	20+20+20+20+20+20+50	20+20+20+20+20+20+25+25
	20+20+20+20+20+20+60	20+20+20+25+25+25+70	20+25+25+25+35+35+35	20+20+20+20+20+20+60	20+20+20+20+20+20+25+35
	20+20+20+20+20+20+70	20+20+20+25+25+35+35	25+25+25+25+25+25+25	20+20+20+20+20+20+25+25	20+20+20+20+20+20+25+25+35
	20+20+20+20+20+25+25	20+20+20+25+25+35+50	25+25+25+25+25+25+35	20+20+20+20+20+20+25+35	20+20+20+20+20+20+25+25+35
	20+20+20+20+20+25+35	20+20+20+25+25+35+60	25+25+25+25+25+25+50	20+20+20+20+20+20+25+50	20+20+20+20+20+25+25+25
	20+20+20+20+20+25+50	20+20+20+25+35+35+35	25+25+25+25+25+35+35	20+20+20+20+20+20+25+60	-
	20+20+20+20+20+25+60	20+20+20+25+35+35+50	25+25+25+25+35+35+35	20+20+20+20+20+20+35+35	-
	20+20+20+20+20+25+70	20+20+20+35+35+35+35	-	20+20+20+20+20+20+35+50	-
	20+20+20+20+20+35+35	20+20+25+25+25+25+25	-	20+20+20+20+20+25+25+25	-
	20+20+20+20+20+35+50	20+20+25+25+25+25+35	-	20+20+20+20+20+25+25+35	-
	20+20+20+20+20+35+60	20+20+25+25+25+25+50	-	20+20+20+20+20+25+25+50	-
	20+20+20+20+20+35+70	20+20+25+25+25+25+60	-	20+20+20+20+20+25+35+35	-
	20+20+20+20+20+50+50	20+20+25+25+25+35+35	-	20+20+20+20+25+25+25	-
	20+20+20+20+25+25+25	20+20+25+25+25+35+50	-	20+20+20+20+25+25+35	-
	20+20+20+20+25+25+35	20+20+25+25+35+35+35	-	20+20+20+20+25+25+35+35	-
	20+20+20+20+25+25+50	20+20+25+35+35+35+35	-	20+20+20+25+25+25+25	-
	20+20+20+20+25+25+60	-	-	20+20+20+25+25+25+35	-
	20+20+20+20+25+25+70	-	-	20+20+20+25+25+35+35	-
	20+20+20+20+25+35+35	-	-	20+20+25+25+25+25+25	-
	20+20+20+20+25+35+50	-	-	20+20+25+25+25+25+35	-
	20+20+20+20+25+35+60	-	-	20+25+25+25+25+25+25	-
	20+20+20+20+35+35+35	-	-	25+25+25+25+25+25+25	-
	20+20+20+20+35+35+50	-	-	-	-

# Внутренние блоки для MULTI / SUPER MULTI систем

## PEAK

Настенный тип



Инструкция по монтажу и эксплуатации

### Два варианта оформления

лицевой панели с белой или серебристой вставкой

В режиме «локального комфорта» желаемые параметры микроклимата устанавливаются в месте расположения пульта дистанционного управления.

Управление кондиционером с помощью Wi-Fi-контроллера Daichi DW01/11-B (опция)\*.

Внутренний блок настенного типа PEAK			DA20AVQS1-S(W)	DA25AVQS1-S(W)	DA35AVQS1-S(W)	DA50AVQS1-S(W)	DA60AVQS1-S(W)
Производительность	Охлаждение/Нагрев	кВт	2.20 / 2.30	2.50 / 2.80	3.20 / 3.40	4.60 / 5.00	6.16 / 6.20
Электропитание	Однофазное	В, Гц, Ф	220~240, 50, 1	220~240, 50, 1	220~240, 50, 1	220~240, 50, 1	220~240, 50, 1
Расход воздуха (макс./выс./сред./мин.)		м³/ч	500/420/390/300	480/370/320/210	560/480/410/290	850/720/610/520	850/720/610/520
Уровень шума (выс./сред./низ./тих.)		дБА	40/36/34/24	40/36/34/29	42/37/34/28	45/41/37/33	47/43/39/34
Габариты (ШxВxГ)	Внутренний блок	мм	713×195×270	790×200×275	790×200×275	970×224×300	970×224×300
Вес	Внутренний блок	кг	8.5	9	9	13.5	13.5
Трубопровод хладагента (R-410A)	Диаметр для жидкости	мм	6.35	6.35	6.35	6.35	6.35
	Диаметр для газа	мм	9.52	9.52	9.52	9.52	15.9
ИК- пульт	В комплекте		DRC01	DRC01	DRC01	DRC01	DRC01

## DA\_AMF(C)

Кассетный тип



Инструкция по монтажу и эксплуатации

Внутренние блоки кассетного типа одинаково хорошо подходят для загородных домов, офисов и других коммерческих помещений

### Дренажный насос

Встроенный дренажный насос с возможностью подъема конденсата на высоту до 500 мм

Управление кондиционером с помощью Wi-Fi-контроллера Daichi DW11-BL (опция)\*.

Внутренний блок кассетного типа			DA35AMFS1	DA50AMFS1	DA70AMCS1
Декоративная панель			DPT03M	DPT03M	DPC04M
Производительность	Охлаждение/Нагрев	кВт	3.50 / 4.00	4.50 / 5.00	7.10 / 8.00
Электропитание	Однофазное	В, Гц, Ф	220~240, 50, 1	220~240, 50, 1	220~240, 50, 1
Расход воздуха (макс.)		м³/ч	600	600	1180
Уровень шума (выс./низ.)		дБА	46 / 42	46 / 42	39 / 35
Габариты (ШxВxГ)	Внутренний блок	мм	570×230×570	570×230×570	840×240×840
	Декоративная панель	мм	650×50×650	650×50×650	950×60×950
Вес	Внутренний блок	кг	18.0	18.0	30.0
	Декоративная панель	кг	2.5	2.5	6.5
Трубопровод хладагента (R-410A)	Диаметр для жидкости	мм	6.35	6.35	9.52
	Диаметр для газа	мм	9.52	12.7	15.9
Проводной пульт	В комплекте		DC25W	DC25W	DC25W

\* Возможность работы данного оборудования с Wi-Fi-контроллером уточняйте у дистрибьютора.

# Внутренние блоки для MULTI / SUPER MULTI систем

## DA\_AMMS

Канальный тип



Инструкция по монтажу и эксплуатации

### Компактные габариты

Высота блока 200 мм идеальна для монтажа в подвесной потолок.

**Фильтр предварительной очистки.** Эффективно задерживает тополиный пух, шерсть животных, пыль.

**Управление кондиционером с помощью Wi-Fi-контроллера Daichi DW11-BL (опция)\*.**

Внутренний блок канального типа			DA25AMMS1	DA35AMMS1	DA50AMMS1	DA60AMMS1	DA70AMMS1
Производительность	Охлаждение/Нагрев	кВт	2.50 / 2.80	3.50 / 3.85	5.00 / 5.50	6.00 / 6.60	7.10 / 8.00
Электропитание	Однофазное	В, Гц, Ф	220~240, 50, 1	220~240, 50, 1	220~240, 50, 1	220~240, 50, 1	220~240, 50, 1
Расход воздуха (макс.)		м³/ч	450	500	700	1000	1000
Уровень шума (выс./низ.)		дБА	37 / 31	39 / 32	41 / 33	42 / 34	42 / 34
Габариты (ШxВxГ)	Внутренний блок	мм	700×200×615	700×200×615	900×200×615	1100×200×615	1100×200×615
Вес	Внутренний блок	кг	22	23	27	31	31
Трубопровод хладагента (R-410A)	Диаметр для жидкости	мм	6.35	6.35	6.35	9.52	9.52
	Диаметр для газа	мм	9.52	9.52	12.7	15.9	15.9
Проводной пульт	В комплекте		DC25W	DC25W	DC25W	DC25W	DC25W

## DA\_AMKS

Напольно-потолочный тип



Инструкция по монтажу и эксплуатации

### Два варианта монтажа

Возможность установки как на потолок, так и на пол.

**Протяженный воздушный поток по принципу эффекта Коанда.**

### Вертикальное распределение

Автоматическое качание горизонтальной заслонки.

**Управление кондиционером с помощью Wi-Fi-контроллера Daichi DW11-BL (опция)\*.**

Внутренний блок напольно-потолочного типа			DA25AMKS1	DA35AMKS1	DA50AMKS1	DA70AMKS1
Производительность	Охлаждение/Нагрев	кВт	2.50 / 2.80	3.50 / 3.85	5.00 / 5.50	7.10 / 8.00
Электропитание	Однофазное	В, Гц, Ф	220~240, 50, 1	220~240, 50, 1	220~240, 50, 1	220~240, 50, 1
Расход воздуха (макс./сред./мин.)		м³/ч	650 / 550 / 450	650 / 550 / 450	950 / 700 / 500	1250 / 900 / 700
Уровень шума (выс./сред./низ.)		дБА	40 / 38 / 36	40 / 38 / 36	45 / 42 / 40	48 / 46 / 44
Габариты (ШxВxГ)	Внутренний блок	мм	1220×700×225	1220×700×225	1220×700×225	1220×700×225
Вес	Внутренний блок	кг	40.0	40.0	40.0	45.0
Трубопровод хладагента (R-410A)	Диаметр для жидкости	мм	9.52	9.52	12.7	15.9
	Диаметр для газа	мм	6.35	6.35	6.35	9.52
ИК-пульт	В комплекте		DRC01	DRC01	DRC01	DRC01

\* Возможность работы данного оборудования с Wi-Fi-контроллером уточняйте у дистрибьютора.



РАЗДЕЛ	ОСОБЕННОСТЬ	Multi DF_A2/3/4/5MS1	Super Multi DF_A6/8/9MS1(3)	Настенный тип, Peak DA_AVQSI-S(W)	Кассетный тип 600*600 DA_AMFS1	Кассетный тип DA_AMCS1	Канальный тип DA_AMMS1	Напольно-потолочный тип DA_AMKS1
КОМФОРТ	Автоматический режим			+	+	+	+	+
	Скорости вентилятора			+	+	+	+	+
	Функция «Комфортный сон»			+	+	+	+	+
	Вертикальное распределение			+	+	+	+	+
	Авто			+	+	+	+	+
	Режим осушения воздуха			+	+	+	+	+
	Бесшумный режим работы			+	+	+	+	+
	Локальный комфорт			+				+
	Турбо			+	+	+	+	+
	Комфортное воздушораспределение			+	+	+	+	+
	Протяженный воздушный поток Коанда							+
	Дежурный режим 8 °C			+				+
	Подготовка к теплому старту			+	+	+	+	+
	Оптимальное оттаивание		+	+	+			
	ЭНЕРГОСБЕРЕЖЕНИЕ	Энергоэффективность класса A	+		+			
DC-инвертор		+	+	+	+	+	+	+
Плавный пуск компрессора		+	+	+	+	+	+	+
Режим энергосбережения		+	+	+	+	+	+	+
Режим «Standby»		+	+	+	+	+	+	+
R-410A		+	+	+	+	+	+	+
НАДЕЖНОСТЬ	Автоматический перезапуск	+	+	+	+	+	+	+
	Устойчивость к перепадам напряжения	+	+	+	+	+	+	+
	Надежная работа	+	+	+				
	Встроенный дренажный насос				+	+	+	
	Коррозионная стойкость	+	+	+				
ЗДОРОВЬЕ	Противоплесневая обработка			+				
	Автоматическая очистка испарителя			+	+	+	+	+
	Фильтр предварительной очистки			+	+	+	+	+
	Отсутствие электромагнитных помех	+	+	+	+	+	+	+
УПРАВЛЕНИЕ	Wi-Fi, онлайн-управление*			+	+	+	+	+
	Работа по таймеру 24/7			+	+	+	+	+
	Контроль температуры			+	+	+	+	+
	Самодиагностика	+	+	+	+	+	+	+
	Блокировка			+	+	+	+	+
	Форсированное оттаивание	+	+	+				
	Часы			+				+
	Охлаждение и обогрев при низких температурах	+	+	+				
	Информационный дисплей			+	+	+		+
	Проводной пульт				DC25W	DC25W	DC25W	
ИК-пульт			DRC01				DRC01	

\* Возможность работы данного оборудования с Wi-Fi-контроллером уточняйте у дистрибьютора.

## РЕАК

### Монтажные данные

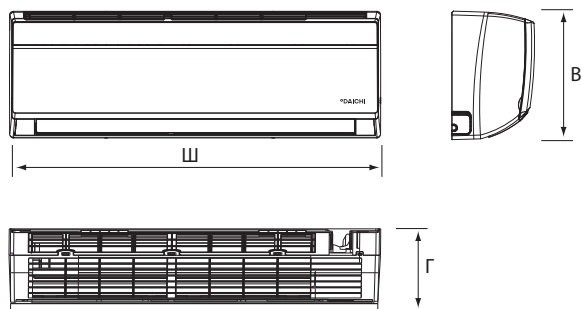

	ГАБАРИТЫ (Ш x B x Г)		
	Ш	В	Г
DA20AVQS1-W(S)	713	270	195
DA25AVQS1-W(S)	790	275	200
DA35AVQS1-W(S)	790	275	200
DA50AVQS1-W(S)	970	300	224
DA60AVQS1-W(S)	970	300	224

## DA\_AMM

### Канальный тип

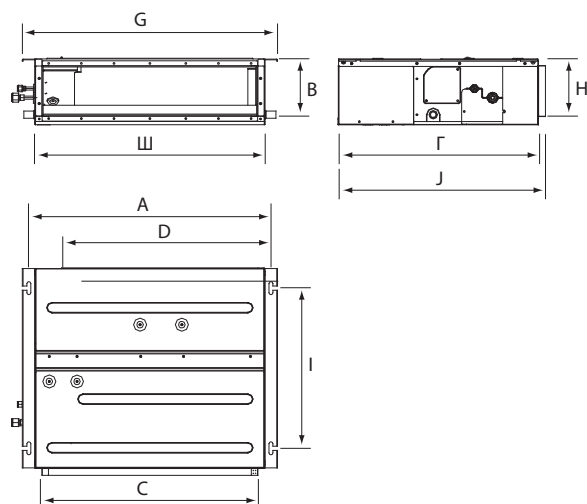

	ГАБАРИТЫ (Ш x B x Г)				
	Ш	В	Г	А	І
DA25AMMS1	700	200	615	742	491
DA35AMMS1	700	200	615	742	491
DA50AMMS1	900	200	615	942	491
DA60AMMS1	1100	200	615	1142	491
DA70AMMS1	1100	200	615	1142	491

	ГАБАРИТЫ				
	С	D	G	H	J
DA25AMMS1	662	620	782	156	635
DA35AMMS1	662	620	782	156	635
DA50AMMS1	862	820	982	156	635
DA60AMMS1	1062	1020	1182	156	635
DA70AMMS1	1062	1020	1182	156	635

## DA\_АМК

### Напольно-потолочный тип

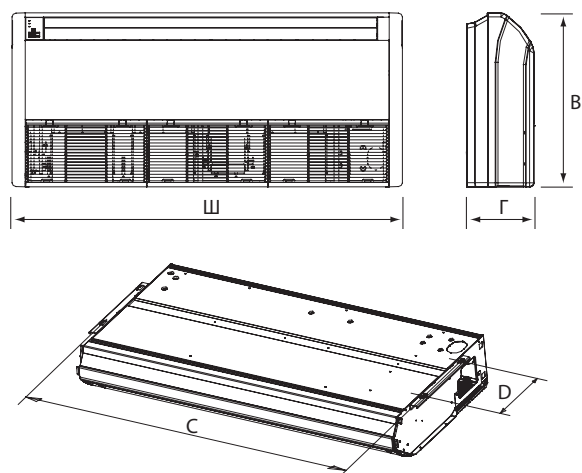

	ГАБАРИТЫ (Ш x B x Г)				
	Ш	В	Г	С	D
DA25AMKS1	1220	700	225	1158	280
DA35AMKS1	1220	700	225	1158	280
DA50AMKS1	1220	700	225	1158	280
DA70AMKS1	1220	700	225	1158	280

Производитель оставляет за собой право внесения изменений в технические характеристики оборудования без предварительного уведомления.

В таблицах указаны минимальные допустимые параметры при использовании медного кабеля питания. При монтаже руководствуйтесь реальными условиями эксплуатации, длинами трасс и другими показателями.

## DA\_AMF

Кассетный тип 600x600

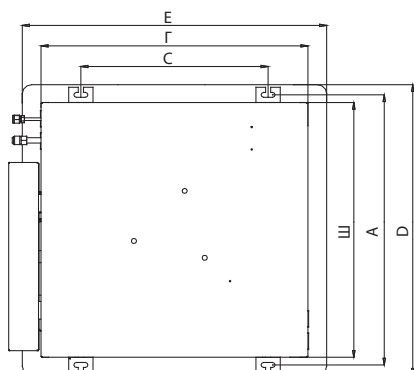

ГАБАРИТЫ (Ш x В x Г)

	Ш	В	Г	A	C	D	E
DA35AMFS1	570	230	570	604	400	650	650
DA50AMFS1	570	230	570	604	400	650	650

## DA\_AMC

Кассетный тип

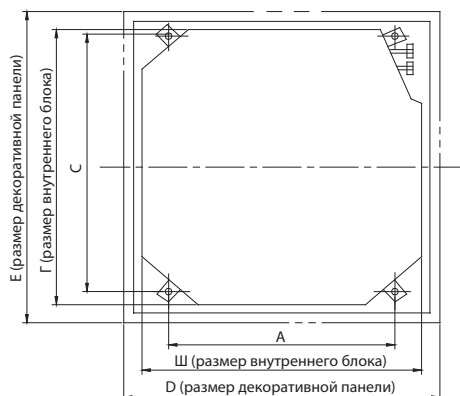

ГАБАРИТЫ (Ш x В x Г)

	Ш	В	Г	A	C	D	E
DA70AMCS1	840	240	840	680	780	950	950

## DF\_A\_M

Наружные блоки

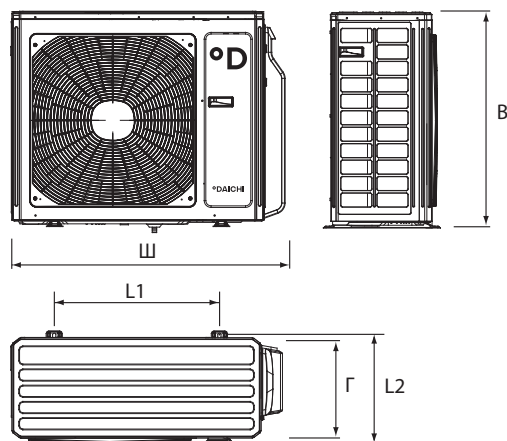

ГАБАРИТЫ (Ш x В x Г)

	Ш	В	Г	L1	L2
DF40A2MS1	899	596	378	550	354
DF50A2MS1	955	700	396	560	368
DF60A3MS1	955	700	396	560	368
DF70A3MS1	980	790	427	610	399
DF80A4MS1	980	790	427	610	399
DF100A4MS1	1015	440	1103	631	401
DF125A5MS1	1015	440	1103	631	401
DF125A6MS1	900	1345	340	572	378
DF140A8MS1	900	1345	340	572	378
DF160A9MS1	900	1345	340	572	378
DF140A8MS3	900	1345	340	572	378
DF160A9MS3	900	1345	340	572	378

Производитель оставляет за собой право внесения изменений в технические характеристики оборудования без предварительного уведомления.

В таблицах указаны минимальные допустимые параметры при использовании медного кабеля питания. При монтаже руководствуйтесь реальными условиями эксплуатации, длинами трасс и другими показателями.

## Блок-схема подключения кондиционера к однофазной сети

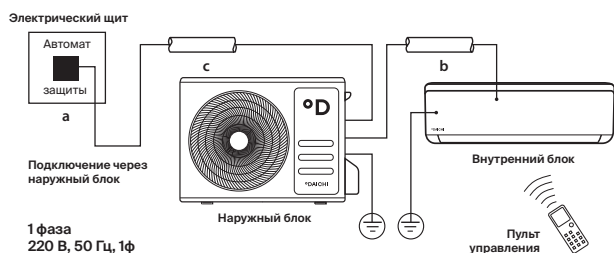

	Рабочий ток, макс., А	Номинал автомата защиты, А	Межблочный кабель, мм <sup>2</sup>	Силовой кабель, мм <sup>2</sup>
	а		б	с
<b>Настенный тип Peak</b>				
DA20AVQS1-S(W)	-	10	4x1.5	-
DA25AVQS1-S(W)	-	10	4x1.5	-
DA35AVQS1-S(W)	-	10	4x1.5	-
DA50AVQS1-S(W)	-	10	4x1.5	-
DA60AVQS1-S(W)	-	10	4x1.5	-
<b>Кассетный тип</b>				
DA35AMFS1	-	10	4x1.5	-
DA50AMFS1	-	10	4x1.5	-
DA70AMCS1	-	10	4x1.5	-
<b>Канальный тип</b>				
DA25AMMS1	-	10	4x1.5	-
DA35AMMS1	-	10	4x1.5	-
DA50AMMS1	-	10	4x1.5	-
DA60AMMS1	-	10	4x1.5	-
DA70AMMS1	-	10	4x1.5	-
<b>Напольно-потолочный тип</b>				
DA25AMKS1	-	10	4x1.5	-
DA35AMKS1	-	10	4x1.5	-
DA50AMKS1	-	10	4x1.5	-
DA70AMKS1	-	10	4x1.5	-
<b>Наружный блок</b>				
DF40A2MS1	7.9	16	4x1.5	3x2.5
DF50A2MS1	7.9	16	4x1.5	3x2.5
DF60A3MS1	12.73	25	4x1.5	3x2.5
DF70A3MS1	12.73	25	4x1.5	3x2.5
DF80A4MS1	15.88	25	4x1.5	3x2.5
DF100A4MS1	21.65	32	4x1.5	3x4.0
DF125A5MS1	22.97	32	4x1.5	3x4.0
DF125A6MS1	28	32	2x1.5	3x6.0
DF140A8MS1	28	40	2x1.5	3x6.0
DF160A9MS1	28	40	2x1.5	3x6.0

	Рабочий ток, макс., А	Номинал автомата защиты, А	Межблочный кабель, мм <sup>2</sup>	Силовой кабель, мм <sup>2</sup>
	а		б	с
<b>Модуль DX (подключение через внутренний блок)</b>				
DXA_A(B)	-	10	2x1.5	3x1.5
DXB_A	-	10	2x1.5	3x1.5

## Блок-схема подключения кондиционера к трехфазной сети

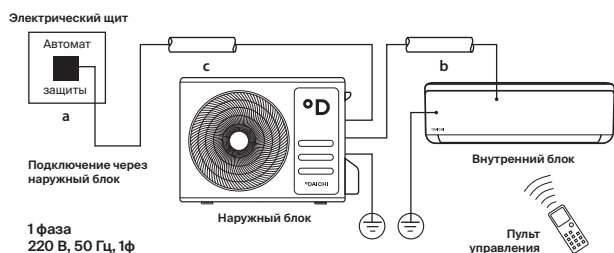

	Рабочий ток, макс., А	Номинал автомата защиты, А	Межблочный кабель, мм <sup>2</sup>	Силовой кабель, мм <sup>2</sup>
	а		б	с
<b>Наружный блок</b>				
DF140A8MS3	12	15	2x1.5	5x2.5
DF160A9MS3	12	15	2x1.5	5x2.5

Производитель оставляет за собой право внесения изменений в технические характеристики оборудования без предварительного уведомления.

В таблицах указаны минимальные допустимые параметры при использовании медного кабеля питания. При монтаже руководствуйтесь реальными условиями эксплуатации, длинами трасс и другими показателями.

# КОНДИЦИОНЕРЫ СЕРИИ CITY LINE



Кассетный тип  
600\*600

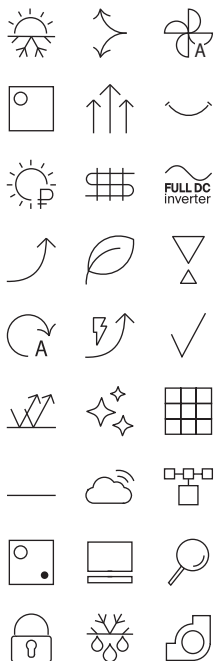

### Внутренние блоки

кассетного типа 600х600 одинаково хорошо подходят для офисов и других коммерческих помещений

### Хладагент R-32

Наиболее озонобезопасный и энергоэффективный хладагент с низким потенциалом глобального потепления

### DC-инверторный вентилятор

внутреннего блока с низким уровнем шума и экономичным энергопотреблением

**Компактный габаритный размер для монтажа** в подвесной потолок от 265 мм

**Широкий диапазон** изменений угла воздушного потока 45–80° обеспечивает эффективное кондиционирование всего пространства помещения

### Охлаждение и обогрев при низких температурах.

Подогрев дренажа наружного блока и картера компрессора обеспечивают эффективную работу кондиционера при низких температурах воздуха от -20 °C как на охлаждение, так и на нагрев

### Подача воздуха по восьми направлениям

Декоративная панель DPT05L обеспечивает подачу воздуха в четырех направлениях и дополнительную угловую подачу

### Встроенный дренажный насос

внутреннего блока выполняет подъем конденсата на высоту до 1000 мм

**Wi-Fi**, удаленное онлайн-управление через «Облако Даичи». Контроллер DW11-BL (опция)\*



Инструкция по монтажу и эксплуатации

### Функции. Режимы. Опции.

- Режим энергосбережения
- Низкий уровень шума
- Подготовка к теплomu старту
- Компактные размеры
- Простота монтажа
- Интеллектуальное размораживание теплообменника
- Специальная теплостойкая конструкция встроенного блока электроники
- Низкие пусковые токи
- Самодиагностика
- Устойчивость к перепадам напряжения
- Централизованное управление, интеграция в систему BMS

# FULL DC INVERTER / R-32



Внутренний блок  
DA50ALFS1R



Наружный блок  
DF50ALS1R



Пульт управления  
DRC01



DW11-BL  
(опция)\*

## Технические характеристики

Внутренний блок		DA35ALFS1R	DA50ALFS1R	
Декоративная панель		DPT05L	DPT05L	
Наружный блок		DF35ALS1R	DF50ALS1R	
Производительность	Охлаждение	кВт	3.5	5.0
	Нагрев	кВт	4.0	5.5
Электропитание	Однофазное	В, Гц, Ф	220-240-50 / 60-1	220-240-50 / 60-1
Потребляемая мощность	Охлаждение	кВт	1.00	1.56
	Нагрев	кВт	1.05	1.65
Сезонная энергоэффективность / Класс	Охлаждение (SEER)		5.9 / A+	5.9 / A+
	Нагрев (SCOP)		4.0 / A+	4.0 / A+
Энергоэффективность / Класс	Охлаждение (EER)		3.50 / A	3.21 / A
	Нагрев (COP)		3.81 / A	3.33 / C
Расход воздуха (макс./мин.)	Внутренний блок	м³/ч	650 / 400	700 / 400
Уровень шума (выс./сред./низ.)	Внутренний блок	дБА	39/36/33	39/36/33
	Наружный блок	дБА	50/-/-	53/-/-
Габариты (ШxВxГ)	Внутренний блок	мм	570x265x570	570x265x570
	Декоративная панель	мм	620x47.5x620	620x47.5x620
	Наружный блок	мм	818x596x302	818x596x302
Вес	Внутренний блок	кг	17	20
	Декоративная панель	кг	3.5	3.5
	Наружный блок	кг	37	39
Хладагент	Тип/заправка	кг	R-32 / 0.78	R-32 / 1.00
Трубопровод хладагента	Диаметр для жидкости	мм	6.35	6.35
	Диаметр для газа	мм	9.52	12.7
	Длина между блоками	м	30	35
	Перепад между блоками	м	15	20
Диапазон рабочих температур	Охлаждение	°С	-20~48	-20~48
	Нагрев	°С	-20~24	-20~24
Пульт управления	Беспроводной		DRC01	DRC01
	Проводной (опция)		DC18W	DC18W

\* Возможность работы данного оборудования с Wi-Fi-контроллером уточняйте у дистрибьютора.



Кассетный тип

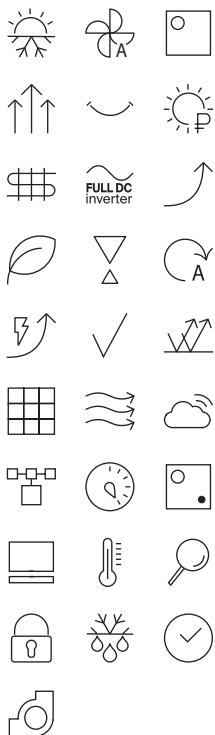

**Современный дизайн кассетных блоков** одинаково хорошо подходит для офисов и других коммерческих помещений

#### Хладагент R-32

Наиболее озонобезопасный и энергоэффективный хладагент с низким потенциалом глобального потепления.

#### Широкий диапазон

изменений угла воздушного потока на 45–80° обеспечивает эффективное кондиционирование всего пространства помещения

#### Охлаждение и обогрев при низких температурах.

Подогрев дренажа наружного блока и картера компрессора обеспечивают эффективную работу кондиционера при низких температурах воздуха от -20 °С как на охлаждение, так и на нагрев

**Уменьшенный размер для монтажа** в подвесной потолок от 240 мм

**Большие длины трасс фреоновых трубопроводов до 75 м, перепад высот до 30 м**

#### Подача воздуха по восьми направлениям

декоративная панель DPC06L обеспечивает подачу воздуха в четырех направлениях и дополнительную угловую подачу

#### Встроенный дренажный насос

внутреннего блока выполняет подъем конденсата на высоту до 1000 мм

**Wi-Fi**, удаленное онлайн-управление через «Облако Даичи». Контроллер DW11-BL (опция)\*



Инструкция по монтажу и эксплуатации

#### Функции. Режимы. Опции.

- Режим энергосбережения
- Низкий уровень шума
- Подготовка к теплому старту
- Компактные размеры
- Простота монтажа
- Интеллектуальное размораживание теплообменника
- Специальная теплостойкая конструкция встроенного блока электроники
- Самодиагностика с звуковыми сообщениями об ошибках
- Многоуровневая защита
- Устойчивость к перепадам напряжения
- Централизованное управление, интеграция в систему BMS



# FULL DC INVERTER / R-32



Внутренний блок  
DA100ALCS1R



Наружный блок  
DF100ALS1R



Пульт управления  
DRC01



DW11-BL  
(опция)\*

## Технические характеристики

Внутренний блок			DA70ALCS1R	DA100ALCS1R	DA140ALCS1R	DA160ALCS1R
Декоративная панель			DPC06L	DPC06L	DPC06L	DPC06L
Наружный блок			DF70ALS1R	DF100ALS1R	DF140ALS3R	DF160ALS3R
Производительность	Охлаждение	кВт	7.0	10.0	13.4	14.5
	Нагрев	кВт	8.0	12.0	15.5	17.0
Электропитание		В, Гц, Ф	220-240-50 / 60-1			
Потребляемая мощность	Охлаждение	кВт	2.05	3.15	4.70	5.20
	Нагрев	кВт	2.20	3.55	4.45	4.80
Сезонная энергоэффективность / Класс	Охлаждение (SEER)		7.2 / A++	6.1 / A++	6.1 / A++	6.1 / A++
	Нагрев (SCOP)		3.9 / A	4.0 / A+	4.0 / A+	3.8 / A
Энергоэффективность / Класс	Охлаждение (EER)		3.41 / A	3.17 / B	2.85 / D	2.79 / D
	Нагрев (COP)		3.64 / A	3.38 / C	3.48 / B	3.54 / B
Расход воздуха (макс./мин.)	Внутренний блок	м³/ч	1100 / 870			
Уровень шума (выс./сред./низ.)	Внутренний блок	дБА	42/40/39			
	Наружный блок	дБА	52/-/-			
Габариты (ШхВхГ)	Внутренний блок	мм	840×240×840			
	Декоративная панель	мм	950×52×950			
	Наружный блок	мм	892×698×340			
Вес	Внутренний блок	кг	29			
	Декоративная панель	кг	6.0			
	Наружный блок	кг	53			
Хладагент	Тип/заправка	кг	R-32 / 1.60			
Трубопровод хладагента	Диаметр для жидкости	мм	9.52			
	Диаметр для газа	мм	15.9			
	Длина между блоками	м	50			
	Перепад между блоками	м	25			
Диапазон рабочих температур	Охлаждение	°С	-20~-48			
	Нагрев	°С	-20~-24			
Пульт управления	Беспроводной		DRC01			
	Проводной (опция)		DC18W			

\* Возможность работы данного оборудования с Wi-Fi-контроллером уточняйте у дистрибьютора.

Канальный тип  
средненапорный

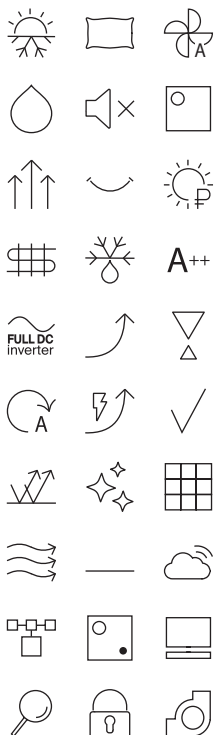

**Компактные габаритные размеры:**  
высота блоков от 200 мм

**Выбор внешнего статического давления** среди пяти значений на пульте управления, до 75 Па

**Дренажный насос** с высотой подъема 1000 мм

**Улучшенный V-образный теплообменник внутреннего блока**

**Длины трасс трубопроводов до 75 м**

**Изоляция находится внутри корпуса**

**Вентилятор оптимизированной конструкции**

со сниженным уровнем шума и увеличенным расходом воздуха

**Фильтр предварительной очистки** входит в стандартную комплектацию

**Хладагент R-32**

Наиболее озонобезопасный и энергоэффективный хладагент с низким потенциалом глобального потепления.

**Возможность присоединения воздухопроводов** снизу или с задней стороны внутреннего блока

**Охлаждение и обогрев при низких температурах.** Подогрев дренажа наружного блока и картера компрессора обеспечивают эффективную работу кондиционера при низких температурах воздуха от -20 °C как на охлаждение, так и на нагрев.

**Дежурный режим 8 °C**

Во время вашего отсутствия в помещении будет стабильно поддерживаться температура выше 8 °C для предотвращения замерзания помещения.

**Wi-Fi**, удаленное онлайн-управление через «Облако Даичи». Контроллер DW11-BL (опция)\*



Инструкция по монтажу и эксплуатации



### Функции. Режимы. Опции.

- DC-инверторная технология
- Низкий уровень шума
- Подготовка к теплому старту
- Режим энергосбережения
- Компактные размеры
- Простота монтажа
- Интеллектуальное размораживание теплообменника
- Низкие пусковые токи
- Самодиагностика
- Устойчивость к перепадам напряжения
- Централизованное управление, интеграция в систему BMS

# FULL DC INVERTER / R-32



Внутренний блок  
DA50ALMS1R



Наружный блок  
DF50ALS1R



Пульт управления  
DC18W



DW11-BL  
(опция)\*

## Технические характеристики

Внутренний блок		DA35ALMS1R		DA50ALMS1R		DA70ALMS1R	
Наружный блок		DF35ALS1R		DF50ALS1R		DF70ALS1R	
Производительность	Охлаждение	кВт	3.5	5.0	7.0		
	Нагрев	кВт	4.0	5.5	8.0		
Электропитание	Однофазное	В, Гц, Ф	220-240-50 / 60-1		220-240-50 / 60-1	220-240-50 / 60-1	
Потребляемая мощность	Охлаждение	кВт	0.95	1.55	2.18		
	Нагрев	кВт	1.05	1.45	2.21		
Сезонная энергоэффективность / Класс	Охлаждение (SEER)		6.1 / A++	6.1 / A++	6.8 / A++		
	Нагрев (SCOP)		4.0 / A+	4.0 / A+	4.0 / A+		
Энергоэффективность / Класс	Охлаждение (EER)		3.68 / A	3.23 / A	3.33 / A		
	Нагрев (COP)		3.81 / A	3.79 / A	3.56 / B		
Расход воздуха (макс./мин.)	Внутренний блок	м³/ч	650 / 450		950 / 700	1200 / 940	
Уровень шума (выс./сред./низ.)	Внутренний блок	дБА	38 / 36 / 34		42 / 39 / 36	39 / 37 / 36	
	Наружный блок	дБА	50/-/-		53/-/-	57/-/-	
Внешнее статическое давление	Внутренний блок	Па	0-50		0-50	0-75	
Габариты (ШxВxГ)	Внутренний блок	мм	700x200x450		1000x200x450	1300x220x450	
	Наружный блок	мм	818x596x302		818x596x302	980x968x340	
Вес	Внутренний блок	кг	20		26	31	
	Наружный блок	кг	37		39	53	
Хладагент	Тип/заправка	кг	R-32 / 0.78		R-32 / 1.00	R-32 / 1.60	
Трубопровод хладагента	Диаметр для жидкости	мм	6.35		6.35	9.52	
	Диаметр для газа	мм	9.52		12.7	15.9	
	Длина между блоками	м	30		35	50	
	Перепад между блоками	м	15		20	25	
Диапазон рабочих температур	Охлаждение	°С	-20~48		-20~48	-20~48	
	Нагрев	°С	-20~24		-20~24	-20~24	
Пульт управления	Проводной		DC18W		DC18W	DC18W	
	Беспроводной (опция)		DRC01		DRC01	DRC01	

\* Возможность работы данного оборудования с Wi-Fi-контроллером уточняйте у дистрибьютора.

Канальный тип  
высоконапорный

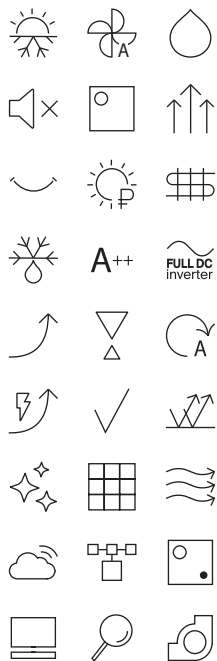

### Компактные габаритные размеры

Все модели имеют высоту всего 300 мм

**Выбор внешнего статического давления** среди пяти значений на пульте управления, до 200 Па

**Дренажный насос** с высотой подъема 1000 мм

**Улучшенный V-образный теплообменник внутреннего блока**

**Длины трасс трубопроводов до 75 м**

**Изоляция находится внутри корпуса**

**Вентилятор оптимизированной конструкции** со сниженным уровнем шума и увеличенным расходом воздуха

**Фильтр предварительной очистки** входит в стандартную комплектацию

### Хладагент R-32

Наиболее озонобезопасный и энергоэффективный хладагент с низким потенциалом глобального потепления

**Возможность присоединения воздухопроводов** снизу или с задней стороны внутреннего блока

**Охлаждение и обогрев при низких температурах.** Подогрев дренажа наружного блока и картера компрессора обеспечивают эффективную работу кондиционера при низких температурах воздуха от -20 °C как на охлаждение, так и на нагрев

### Дежурный режим 8 °C

Во время вашего отсутствия в помещении будет стабильно поддерживаться температура выше 8 °C для предотвращения замерзания помещения

**Wi-Fi**, удаленное онлайн-управление через «Облако Даичи». Контроллер DW11-BL (опция)\*



Инструкция  
по монтажу и  
эксплуатации

### Функции. Режимы. Опции.

- Многоступенчатый вентилятор внутреннего блока
- Режим энергосбережения
- Низкий уровень шума
- Подготовка к теплomu старту
- Компактные размеры
- Простота монтажа
- Интеллектуальное размораживание теплообменника
- Самодиагностика
- Устойчивость к перепадам напряжения
- Централизованное управление, интеграция в систему BMS
- Сигнализация загрязненности фильтра



# FULL DC INVERTER / R-32



Внутренний блок  
DA100ALHS1R



Наружный блок  
DF160ALS1R



Пульт управления  
DC18W



DW11-BL  
(опция)\*

## Технические характеристики

Внутренний блок		DA100ALHS1R		DA140ALHS1R		DA160ALHS1R	
Наружный блок		DF100ALS1R		DF140ALS3R		DF160ALS3R	
Производительность	Охлаждение	кВт	10.0	13.4	16.0		
	Нагрев	кВт	12.0	15.5	17.0		
Электропитание		В, Гц, Ф	220-240-50 / 60-1		220-240-50 / 60-1 / 380-415-50 / 60-3		
Потребляемая мощность	Охлаждение	кВт	3.2	4.7	5.45		
	Нагрев	кВт	3.4	4.45	5.0		
Сезонная энергоэффективность / Класс	Охлаждение (SEER)		6.1 / A++	5.4 / A+	6.1 / A++		
	Нагрев (SCOP)		4.0 / A+	3.7 / A	4.0 / A+		
Энергоэффективность / Класс	Охлаждение (EER)		3.12 / B	2.85 / C	2.94 / C		
	Нагрев (COP)		3.53 / B	3.48 / B	3.40 / C		
Расход воздуха (макс./мин.)	Внутренний блок	м³/ч	1800 / 1270		2200 / 1490		
Уровень шума (выс./сред./низ.)	Внутренний блок	дБА	41/39/37		40/39/37		
	Наружный блок	дБА	55/-/-		59/-/-		
Внешнее статическое давление	Внутренний блок	Па	0-150		0-200		
Габариты (ШxВxГ)	Внутренний блок	мм	1000x300x700		1400x300x700		
	Наружный блок	мм	940x820x460		940x820x460		
Вес	Внутренний блок	кг	41		50		
	Наружный блок	кг	83		99		
Хладагент	Тип/заправка	кг	R-32 / 2.50		R-32 / 2.80		
Трубопровод хладагента	Диаметр для жидкости	мм	9.52		9.52		
	Диаметр для газа	мм	15.9		15.9		
	Длина между блоками	м	65		75		
	Перепад между блоками	м	30		30		
Диапазон рабочих температур	Охлаждение	°C	-20~48		-20~48		
	Нагрев	°C	-20~24		-20~24		
Пульт управления	Проводной		DC18W		DC18W		
	Беспроводной (опция)		DRC01		DRC01		

\* Возможность работы данного оборудования с Wi-Fi-контроллером уточняйте у дистрибьютора.

Напольно-потолочный тип

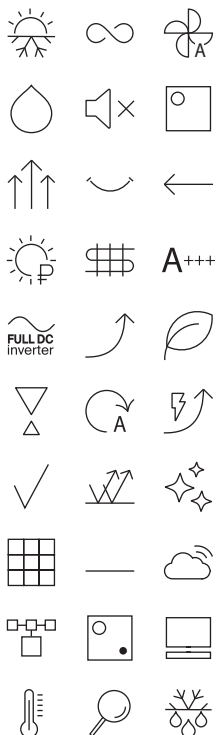

**Компактные габаритные размеры внутренних блоков** имеют одинаковую толщину всего 235 мм

#### Хладагент R-32

Наиболее озонобезопасный и энергоэффективный хладагент с низким потенциалом глобального потепления.

#### Протяженный воздушный поток по принципу эффекта Коанда

Широкие горизонтальные жалюзи создают воздушный поток, направленный вдоль потолка в режиме охлаждения или вдоль пола в режиме нагрева.

#### Режим локального комфорта IFeel

Желаемые параметры микроклимата устанавливаются в месте расположения пульта дистанционного управления.

#### Сдвоенная воздушная заслонка

обеспечивает более равномерное распределение температуры по высоте помещения

#### FULL DC inverter

Передовые инверторные технологии, которые позволяют не только создать максимально тихий и комфортный кондиционер, но и сделать его максимально энергоэффективным.

#### Охлаждение и обогрев при низких температурах.

Подогрев дренажа наружного блока и картера компрессора обеспечивают эффективную работу кондиционера при низких температурах воздуха от  $-20^{\circ}\text{C}$  как на охлаждение, так и на нагрев.

#### Дежурный режим $8^{\circ}\text{C}$

Во время вашего отсутствия в помещении будет стабильно поддерживаться температура выше  $8^{\circ}\text{C}$  для предотвращения замерзания помещения.

**Wi-Fi**, удаленное онлайн-управление через «Облако Даичи». Контроллер DW11-BL (опция)\*



Инструкция по монтажу и эксплуатации

#### Функции. Режимы. Опции.

- Многоступенчатый вентилятор внутреннего блока
- Режим энергосбережения
- Низкий уровень шума
- Подготовка к теплому старту
- Централизованное управление, интеграция в систему BMS
- Интеллектуальное размораживание теплообменника
- Простота монтажа
- Режим «Standby»
- Специальная теплостойкая конструкция встроенного блока электроники
- Самодиагностика с сообщениями об ошибках
- Устойчивость к перепадам напряжения





# FULL DC INVERTER / R-32



Внутренний блок  
DA50ALKS1 R



Наружный блок  
DF50ALS1R



Пульт управления  
DRC01



DW11-BL  
(опция)\*

## Технические характеристики

Внутренний блок		DA35ALKS1R	DA50ALKS1R	DA70ALKS1R	DA100ALKS1R	DA140ALKS1R	DA160ALKS1R	
Наружный блок		DF35ALS1R	DF50ALS1R	DF70ALS1R	DF100ALS1R	DF140ALS3R	DF160ALS3R	
Производительность	Охлаждение	кВт	3.5	5.0	7.0	10	13.4	16
	Нагрев	кВт	4.0	5.5	8.0	12	15.5	17
Электропитание	Однофазное	В, Гц, Ф	220-240-50/60-1	220-240-50/60-1	220-240-50/60-1	220-240-50/60-1	220-240-50/60-1/380-415-50/60-3	
Потребляемая мощность	Охлаждение	кВт	0.9	1.55	1.9	3.2	4.3	5.4
	Нагрев	кВт	0.95	1.65	2.45	3.4	4.4	5.4
Сезонная энергоэффективность / Класс	Охлаждение (SEER)		6.7 / A++	6.1 / A++	6.8 / A++	6.1 / A++	6.1 / A++	6.1 / A++
	Нагрев (SCOP)		4.0 / A+	4.0 / A+	3.9 / A	4.0 / A+	4.0 / A+	4.0 / A+
Энергоэффективность / Класс	Охлаждение (EER)		3.89 / A	3.23 / A	3.68 / A	3.12 / B	3.12 / B	2.96 / C
	Нагрев (COP)		4.21 / A	3.44 / B	3.27 / C	3.53 / B	3.52 / B	3.15 / D
Расход воздуха (макс./мин.)	Внутренний блок	м³/ч	650 / 460	850 / 600	1300 / 940	1600 / 1260	2100 / 1480	2300 / 1590
Уровень шума (выс./сред./низ.)	Внутренний блок	дБА	42/38/32	42/39/36	44/41/38	47/45/43	50/48/44	53/49/45
	Наружный блок	дБА	50/-/-	53/-/-	52/-/-	55/-/-	57/-/-	57/-/-
Габариты (ШxВxГ)	Внутренний блок	мм	870x235x665	870x235x665	1200x235x665	1200x235x665	1570x235x665	1570x235x665
	Наружный блок	мм	818x596x302	818x596x302	980x968x340	940x820x460	940x820x460	900x1345x340
Вес	Внутренний блок	кг	39	39	40	32	40	42
	Наружный блок	кг	37	39	53	83	99	112
Хладагент	Тип/заправка	кг	R-32 / 0.78	R-32 / 1.00	R-32 / 1.60	R-32 / 2.50	R-32 / 2.80	R-32 / 3.60
Трубопровод хладагента	Диаметр для жидкости	мм	6.35	6.35	9.52	9.52	9.52	9.52
	Диаметр для газа	мм	9.52	12.7	15.9	15.9	15.9	15.9
	Длина между блоками	м	30	35	50	65	75	75
	Перепад между блоками	м	15	20	25	30	30	30
Диапазон рабочих температур	Охлаждение	°С	-20~48	-20~48	-20~48	-20~48	-20~48	-20~48
	Нагрев	°С	-20~24	-20~24	-20~24	-20~24	-20~24	-20~24
Пульт управления	Беспроводной		DRC01	DRC01	DRC01	DRC01	DRC01	DRC01
	Проводной (опция)		DC18W	DC18W	DC18W	DC18W	DC18W	DC18W

\* Возможность работы данного оборудования с Wi-Fi-контроллером уточняйте у дистрибьютора.

РАЗДЕЛ	ОСОБЕННОСТЬ					
		Кассетный тип 600*600 DA_ALFSIR	Кассетный тип DA_ALCSIR	Канальный тип средненапорный DA_ALMSIR	Канальный тип высоконапорный DA_ALHSIR	Напольно-потолочный тип DA_ALKSIR
КОМФОРТ	Автоматический режим	+	+	+	+	+
	3D-распределение воздушного потока					
	Скорости вентилятора	+	+	+	+	+
	Функция «Комфортный сон»	+	+	+	+	+
	Вертикальное распределение	+	+	+	+	+
	Авто	+	+	+	+	+
	Режим осушения воздуха	+	+	+	+	+
	Бесшумный режим работы	+	+	+	+	+
	Локальный комфорт	+	+	+	+	+
	Турбо	+	+	+	+	+
	Комфортное воздухораспределение	+	+	+	+	+
	Протяженный воздушный поток Коанда					+
	Дежурный режим 8 °С	+	+	+	+	+
	Подготовка к теплomu старту	+	+	+	+	+
Оптимальное оттаивание	+	+	+	+	+	
ЭНЕРГОСБЕРЕЖЕНИЕ	A++ Высокий показатель SEER	+	+	+	+	+
	Full DC inverter	+	+	+	+	+
	Плавный пуск компрессора	+	+	+	+	+
	Режим энергосбережения	+	+	+	+	+
	Режим «Standby»	+	+	+	+	+
	Хладагент R-32	+	+	+	+	+
НАДЕЖНОСТЬ	Автоматический перезапуск	+	+	+	+	+
	Устойчивость к перепадам напряжения	+	+	+	+	+
	Надежная работа	+	+	+	+	+
	Коррозионная стойкость	+	+	+	+	+
ЗДОРОВЬЕ	Автоматическая очистка испарителя	+	+	+	+	+
	Фильтр предварительной очистки	+	+	+	+	+
	Подмес атмосферного воздуха		+	+	+	
	Отсутствие электромагнитных помех	+	+	+	+	+
УПРАВЛЕНИЕ	Wi-Fi, онлайн-управление*	+	+	+	+	+
	Централизованное управление	+	+	+	+	+
	Работа по таймеру 24/7	+	+	+	+	+
	Управление двумя пультами	+	+	+	+	+
	Выбор точки регулирования	+	+	+	+	+
	Интеграция в систему BMS	+	+	+	+	+
	Контроль температуры	+	+	+	+	+
	Самодиагностика	+	+	+	+	+
	Блокировка	+	+	+	+	+
	Форсированное оттаивание	+	+	+	+	+
	Часы	+	+			+
	Охлаждение и обогрев при низких температурах	+	+	+	+	+
	Встроенный дренажный насос (1000 мм)	+	+	+	+	
	Информационный LED дисплей	+	+			+
Проводной пульт		DC18W	DC18W		DC18W	
ИК-пульт				DRC01	DRC01	

\* Возможность работы данного оборудования с Wi-Fi-контроллером уточняйте у дистрибьютора.

## DA\_ALF / DA\_ALC

Кассетный тип

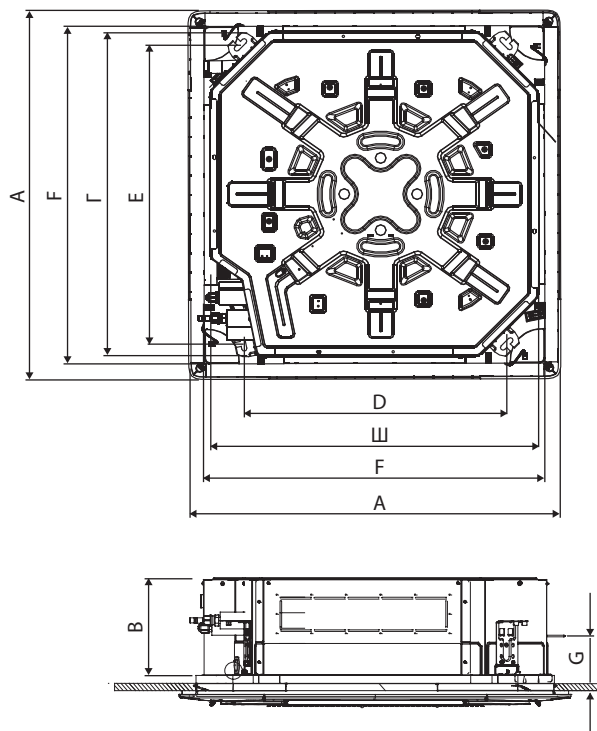

600x600 кассета	ГАБАРИТЫ (Ш x B x Г)							
	Ш	B	Г	A	F	D	E	G
DA35ALFS1R	570	265	570	620	580	520	560	170
DA50ALFS1R	570	265	570	620	580	520	560	170

Стандартная кассета	ГАБАРИТЫ (Ш x B x Г)							
	Ш	B	Г	A	F	D	E	G
DA70ALCS1R	840	240	840	950	870	660	790	165
DA100ALCS1R	840	240	840	950	870	660	790	165
DA140ALCS1R	840	290	840	950	870	660	790	165
DA160ALCS1R	840	290	840	950	870	660	790	165

## DA\_ALM / DA\_ALH

Канальный тип

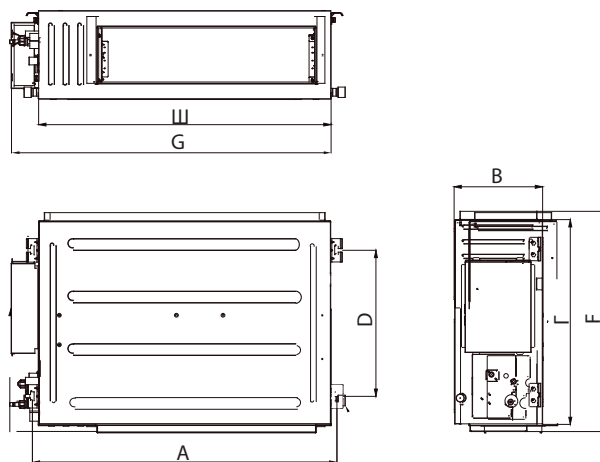

Канальный тип средненапорный	ГАБАРИТЫ (Ш x B x Г)						
	Ш	B	Г	A	D	F	G
DA35ALMS1R	700	200	450	450	415	474	768
DA50ALMS1R	1000	200	450	600	415	474	1068
DA70ALMS1R	1300	220	450	700	415	474	1368

Канальный тип высоконапорный	ГАБАРИТЫ (Ш x B x Г)						
	Ш	B	Г	A	D	F	G
DA100ALHS1R	1000	300	700	700	500	754	1092
DA140ALHS1R	1400	300	700	800	500	754	1492
DA160ALHS1R	1400	300	700	800	500	754	1543

Производитель оставляет за собой право внесения изменений в технические характеристики оборудования без предварительного уведомления.

В таблицах указаны минимальные допустимые параметры при использовании медного кабеля питания. При монтаже руководствуйтесь реальными условиями эксплуатации, длинами трасс и другими показателями.

## DA\_ALK

Напольно-потолочный тип

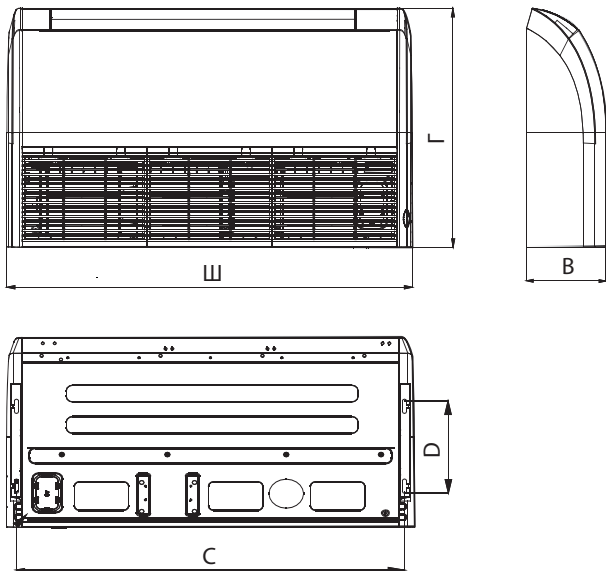

	ГАБАРИТЫ (Ш x B x Г)				
	Ш	B	Г	C	D
DA35ALKS1R	870	235	665	812	318
DA50ALKS1R	870	235	665	812	318
DA70ALKS1R	1200	235	665	1142	318
DA100ALKS1R	1200	235	665	1142	318
DA140ALKS1R	1570	235	665	1512	318
DA160ALKS1R	1570	235	665	1512	318

## DF\_ALS

Наружные блоки

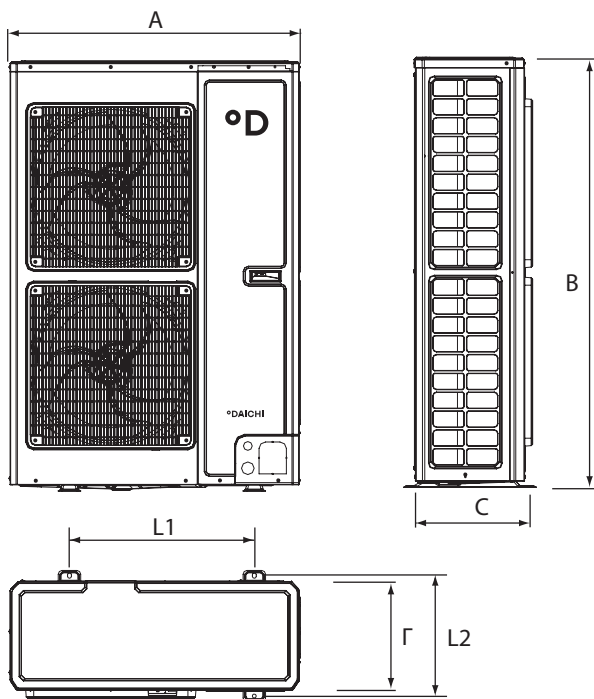

	ГАБАРИТЫ (Ш x B x Г)						
	Ш	B	Г	L1	L2	C	F
DF35ALS1R	818	596	302	550	348	378	887
DF50ALS1R	818	596	302	550	348	378	887
DF70ALS1R	892	698	340	560	364	396	952
DF100ALS1R	940	820	460	610	486	530	/
DF140ALS3R	940	820	460	610	486	530	/
DF160ALS3R	900	1345	340	572	378	412	/

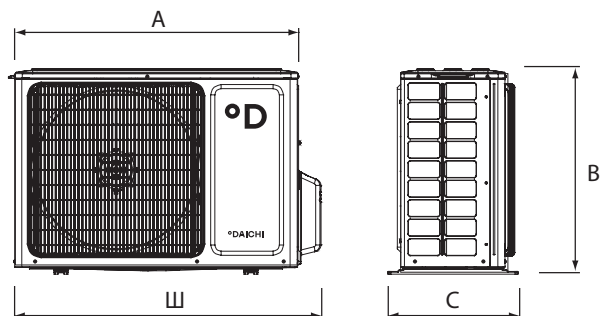

Производитель оставляет за собой право внесения изменений в технические характеристики оборудования без предварительного уведомления.

В таблицах указаны минимальные допустимые параметры при использовании медного кабеля питания. При монтаже руководствуйтесь реальными условиями эксплуатации, длинами трасс и другими показателями.

## Подключение питания к наружному и внутреннему блоку

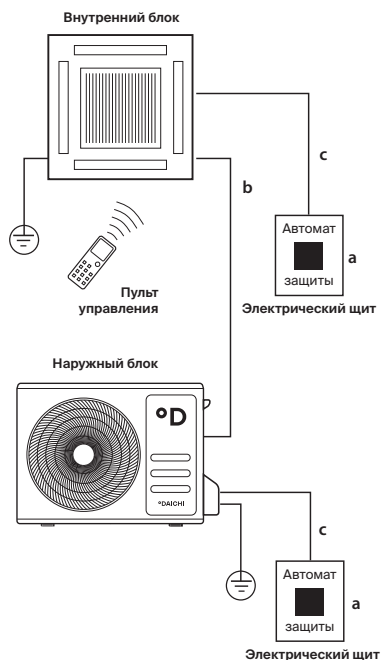

		Макс. рабочий ток, А		Номинал автомата защиты, А		Межблочный кабель, мм <sup>2</sup>	Силовой кабель, мм <sup>2</sup>	
ВБ	НБ	ВБ	НБ				ВБ	НБ
		a		b		c		
<b>Кассетный тип 600x600</b>								
DA35ALFS1R	DF35ALS1R	>3	6	10	16	2x1.5	3x1.5	3x1.5
DA50ALFS1R	DF50ALS1R	>3	8	10	16	2x1.5	3x1.5	3x2.5
<b>Кассетный тип 600x600</b>								
DA70ALCS1R	DF70ALS1R	>3	16.5	10	20	2x1.5	3x1.5	3x2.5
DA100ALCS1R	DF100ALS1R	>3	20	10	32	2x1.5	3x1.5	3x4.0
DA140ALCS1R	DF140ALS3R	>3	9	10	16	2x1.5	3x1.5	5x2.5
DA160ALCS1R	DF160ALS3R	>3	9	10	20	2x1.5	3x1.5	5x2.5
<b>Напольно-потолочный тип</b>								
DA35ALKS1R	DF35ALS1R	>3	6	10	16	2x1.5	3x1.5	3x1.5
DA50ALKS1R	DF50ALS1R	>3	8	10	16	2x1.5	3x1.5	3x2.5
DA70ALKS1R	DF70ALS1R	>3	16.5	10	20	2x1.5	3x1.5	3x2.5
DA100ALKS1R	DF100ALS1R	>3	20	10	32	2x1.5	3x1.5	3x4.0
DA140ALKS1R	DF140ALS3R	>3	9	10	16	2x1.5	3x1.5	5x2.5
DA160ALKS1R	DF160ALS3R	>3	9	10	20	2x1.5	3x1.5	5x2.5
<b>Канальный тип средненапорный</b>								
DA35ALMS1R	DF35ALS1R	>3	6	10	16	2x1.5	3x1.5	3x1.5
DA50ALMS1R	DF50ALS1R	>3	8	10	16	2x1.5	3x1.5	3x2.5
DA70ALMS1R	DF70ALS1R	>3	16.5	10	20	2x1.5	3x1.5	3x2.5
<b>Канальный тип высоконапорный</b>								
DA100ALHS1R	DF100ALS1R	>3	20	10	32	2x1.5	3x1.5	3x4.0
DA140ALHS1R	DF140ALS3R	>3	9	10	16	2x1.5	3x1.5	5x2.5
DA160ALHS1R	DF160ALS3R	>3	9	10	20	2x1.5	3x1.5	5x2.5

## Подключение питания к наружному блоку



		Макс. рабочий ток, А	Номинал автомата защиты, А	Межблочный кабель, мм <sup>2</sup>	Силовой кабель, мм <sup>2</sup>
		a	b	c	
<b>Кассетный тип 600x600</b>					
DA35ALFS1R	DF35ALS1R	6	16	2x1.5+3x1.5	3x1.5
DA50ALFS1R	DF50ALS1R	8	16	2x1.5+3x1.5	3x2.5
<b>Кассетный тип 600x600</b>					
DA70ALCS1R	DF70ALS1R	16.5	20	2x1.5+3x1.5	3x2.5
DA100ALCS1R	DF100ALS1R	20	32	2x1.5+3x1.5	3x4.0
DA140ALCS1R	DF140ALS3R	9	16	2x1.5+3x1.5	5x2.5
DA160ALCS1R	DF160ALS3R	9	20	2x1.5+3x1.5	5x2.5
<b>Напольно-потолочный тип</b>					
DA35ALKS1R	DF35ALS1R	6	16	2x1.5+3x1.5	3x1.5
DA50ALKS1R	DF50ALS1R	8	16	2x1.5+3x1.5	3x2.5
DA70ALKS1R	DF70ALS1R	16.5	20	2x1.5+3x1.5	3x2.5
DA100ALKS1R	DF100ALS1R	20	32	2x1.5+3x1.5	3x4.0
DA140ALKS1R	DF140ALS3R	9	16	2x1.5+3x1.5	5x2.5
DA160ALKS1R	DF160ALS3R	9	20	2x1.5+3x1.5	5x2.5
<b>Канальный тип средненапорный</b>					
DA35ALMS1R	DF35ALS1R	6	16	2x1.5+3x1.5	3x1.5
DA50ALMS1R	DF50ALS1R	8	16	2x1.5+3x1.5	3x2.5
DA70ALMS1R	DF70ALS1R	16.5	20	2x1.5+3x1.5	3x2.5
<b>Канальный тип высоконапорный</b>					
DA100ALHS1R	DF100ALS1R	20	32	2x1.5+3x1.5	3x4.0
DA140ALHS1R	DF140ALS3R	9	16	2x1.5+3x1.5	5x2.5
DA160ALHS1R	DF160ALS3R	9	20	2x1.5+3x1.5	5x2.5

Производитель оставляет за собой право внесения изменений в технические характеристики оборудования без предварительного уведомления.

В таблицах указаны минимальные допустимые параметры при использовании медного кабеля питания. При монтаже руководствуйтесь реальными условиями эксплуатации, длинами трасс и другими показателями.



Руководство  
пользователя

**Беспроводной пульт DRC01 входит в стандартную комплектацию настенных кондиционеров PEAK и X-TREME PEAK, а также кассетных и напольно-потолочных блоков серии CITY LINE**

**Корпус и кнопки пульта выполнены из качественных материалов**

**Пульт имеет эргономичный дизайн, большой контрастный дисплей и широкий набор функциональных кнопок**



- Кнопка увеличения / уменьшения значения параметра
- Включение / выключение кондиционера
- Автоматическое покачивание воздушной заслонки / задание ее положения по вертикали
- Таймер включения / выключения
- Функция комфортный сон
- Выключение / включение свечения дисплея внутреннего блока.
- Включение управления по Wi-Fi
- Циклическая индикация заданной температуры / в помещении / наружной температуры.
- Режим «Турбо»
- Выбор скорости вращения вентилятора (авто / низкая / средняя / высокая)
- Выбор режима работы
- Отображение / установка текущего времени



Руководство  
пользователя

Беспроводной пульт DRC25 входит в стандартную комплектацию настенных кондиционеров Everest

Пульт отличается элегантным современным дизайном, имеет большой контрастный дисплей

Корпус пульта выполнен из качественного пластика с глянцевой поверхностью

Пульт позволяет управлять широким набором функций



- Изменение температуры/ времени таймера
- Экономичный режим
- Включение / выключение кондиционера
- Выбор режима работы
- Выбор скорости вращения вентилятора
- Таймер включения / выключения
- Автоматическое покачивание воздушной заслонки по горизонтали / задание ее положения
- Автоматическое покачивание воздушной заслонки по вертикали / задание ее положения
- Функция комфортного сна
- Режим «Турбо»
- Выключение / включение свечения дисплея внутреннего блока
- Включение режима ионизации





Руководство  
пользователя

**Беспроводной пульт DRC30 входит в стандартную комплектацию настенных кондиционеров CARBON**

**Пульт отличается оригинальным дизайном, оснащен большим контрастным дисплеем с оранжевой индикацией**

**Корпус сделан из качественного пластика** черного цвета с покрытием Soft-Touch (специальное эластичное матовое покрытие)

**Пульт позволяет управлять широким набором функций**



- Включение / выключение кондиционера
- Выключение / включение свечения дисплея внутреннего блока
- Таймер включения / выключения
- Режим «Турбо»
- Включение режима ионизации
- Выбор скорости вращения вентилятора (авто / низкая / средняя / высокая)
- Экономичный режим
- Функция комфортного сна
- Автоматическое покачивание воздушной заслонки по горизонтали / задание ее положения
- Автоматическое покачивание воздушной заслонки по вертикали / задание ее положения
- Выбор режима работы
- Изменение температуры / времени таймера
- Автоматическое осушение испарителя



Руководство  
пользователя  
DC18W



Руководство  
пользователя  
DC25W

**Проводной пульт DC18W** входит в стандартную комплектацию канальных кондиционеров DA\_ALM и DA\_ALH серии CITY LINE

**Проводной пульт DC25W** входит в стандартную комплектацию внутренних блоков канального и кассетного типа MULTI / SUPER MULTI систем

Наличие приемника ИК-сигнала позволяет использовать DC18W/DC25W вместе с беспроводным пультом DRC01

**Пульты отличаются современным дизайном** с удобным управлением работой кондиционера

Опционально DC18W может использоваться с кассетными (DA\_ALF/C) и универсальными (DA\_ALK) кондиционерами серии CITY LINE



- Выбор скорости вращения вентилятора (авто / низкая / ниже средней / средняя / выше средней / высокая, турбо)
- Автоматическое покачивание заслонок / жалюзи по вертикали и по горизонтали / подтверждение выбранной установки
- Установка температуры / установка значения / параметра; перемещение курсора меню.
- Настройка таймера включения / выключения
- Вход в страницу меню
- Приемник сигнала ИК-пульта
- Выбор режима работы (авто / охлаждение / осушение / вентиляция / обогрев)
- Запоминание предпочтительного набора параметров после автоперезапуска

# ТЕХНОЛОГИЧЕСКОЕ ОХЛАЖДЕНИЕ СЕРИЯ DFT



**DC-инвертор**

Система DAICHI DFT создана на базе инверторных технологий. Инвертор плавно регулирует производительность, быстро снижает температуру при большом перепаде и замедленно, приближается к заданному значению, при этом контролируя его в пределах +/- 1°C.

**Экономия первичных затрат**

Сегмент технологического кондиционирования в большинстве своем представлен оборудованием дорогих производителей. Система DAICHI DFT существенно более выгодна для клиентов. При этом уровень заработка дилера остается выше, чем при реализации стандартного оборудования.

**Низкотемпературное применение**

Система DAICHI DFT может эксплуатироваться на охлаждение в широком диапазоне температур. С учетом опциональной доработки в сервисном центре «ДАИЧИ» диапазон рабочих температур составляет от -40 до +48 °С. При этом система работает без потери производительности.

**Широкая линейка оборудования**

Система DAICHI DFT представлена широким диапазоном наружных блоков производительностью до 16 кВт. Внутренние блоки представлены привычным типоразмером из настенных, кассетных, канальных и подпотолочных серий.

**Максимальные длины и перепады**

Системы DAICHI DFT произведены с использованием японских компрессоров, способных обеспечить удаленность внутреннего блока на расстояние 70 м, а перепад 30 м, контролируя заданные параметры с прецизионной точностью.

**Передовое управление**

Системы DAICHI DFT. Надежное функционирование системы, а также расширенные возможности управления обеспечивает собственная разработка DAICHI - СРК контролер. С помощью контролера обеспечиваются такие важные параметры как дежурная ротация, резервирование и удаленный сигнал аварии.

**Работа с несколькими внутренними блоками.\*****ОБЛАСТИ ПРИМЕНЕНИЯ****Серверные****Телекоммуникации****Лаборатории****Предприятия торговли****Функции. Режимы. Опции.**

- Специальное антикоррозионное покрытие.
- Электронно-расширительный вентиль
- Автоматический перезапуск
- Режим ротации и резервирования работы блоков
- Самодиагностика
- Устойчивость к перепадам напряжения

\* Возможность работы с несколькими внутренними блоками уточняйте у дистрибьютора.

Настенный тип

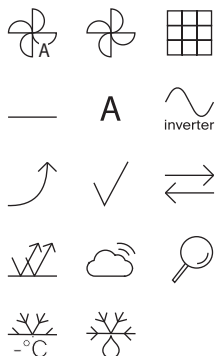
**Инверторный двигатель**

вентилятора внутреннего блока с низким потреблением электроэнергии

**Информационный дисплей**

Индикацию дисплея и звук зуммера можно отключить для более комфортного использования

**Электронно-расширительный**

**вентиль** обеспечивает контроль расхода хладагента с учетом больших длин трасс и перепадов высот

**Высокоэффективный фильтр**

для поддержания высокого качества воздуха в помещении

**7 скоростной вентилятор**

обеспечивает гибкость управления для удовлетворения потребностей различных условий в помещении

**Режимы ротации и резервирования**

Несколько кондиционеров работают поочередно. В случае неполадки работающего кондиционера включится другой, находившийся в режиме ожидания

**Вариативность подключения фреоновых трасс**

Возможность подключения слева, справа или сзади существенно облегчает задачу монтажа

**Точность установки температуры**

Установленную температуру можно регулировать с шагом 0,5 °С, что обеспечивает точное и комфортное управление климатом в помещении.

**Возможность удаленного управления через интернет**

или локальную сеть через «облако Даичи» со смартфона или ПК.\*

**Функции. Режимы. Опции.**

- Инверторный двигатель
- Автоматический перезапуск
- Самодиагностика
- Устойчивость к перепадам напряжения
- Фильтр предварительной очистки
- Автоматическое качание заслонки

# INVERTER / R-410A



Настенный блок  
DAT70BLQS1



Наружный блок  
DFT70ALS1



DRC12  
(опция)



DC50W  
(опция)

## Технические характеристики

Внутренний блок		DAT70BLQS1		DAT90BLQS1		DAT100BLQS1	
Наружный блок		DFT70ALS1		DFT90ALS1		DFT100ALS1	
Производительность	Охлаждение	кВт	7.2	9.2	11		
Электропитание	Однофазное	В, Гц, Ф	220-240-50 / 60-1	220-240-50 / 60-1	220-240-50 / 60-1		
Потребляемая мощность	Охлаждение	кВт	1.72	2.15	2.84		
Энергоэффективность / Класс	Охлаждение (EER)		4.19 / A	4.28 / A	3.87 / A		
Расход воздуха (макс.~мин.)	Внутренний блок	м³/ч	1240~869	1427~1043	1427~1043		
Уровень шума (выс.~низ.)	Внутренний блок	дБА	48~38	52~43	52~43		
	Наружный блок	дБА	54	54	54		
Габариты (ШxВxГ)	Внутренний блок	мм	1194×343×262	1194×343×262	1194×343×262		
	Наружный блок	мм	973×862×302	973×862×302	973×862×302		
Вес	Внутренний блок	кг	17.4	17.6	17.6		
	Наружный блок	кг	58	58	58		
Хладагент	Тип/заправка	кг	R-410A / 1.40	R-410A / 1.40	R-410A / 1.40		
Трубопровод хладагента	Диаметр для жидкости	мм	9.52	9.52	9.52		
	Диаметр для газа	мм	15.9	15.9	15.9		
	Длина между блоками	м	45	45	45		
	Перепад между блоками	м	30	30	30		
Диапазон рабочих температур	Охлаждение	°C	-5~-48 (-40 °C опция)	-5~-48 (-40 °C опция)	-5~-48 (-40 °C опция)		
Пульт управления	Проводной (опция)		DC50W	DC50W	DC50W		
	Беспроводной (опция)		DRC12	DRC12	DRC12		

\* Возможность работы данного оборудования с Wi-Fi-контроллером уточняйте у дистрибьютора.



Напольно-потолочный тип

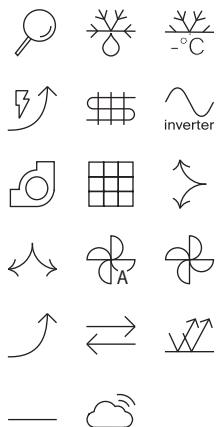

### Инверторный двигатель

вентилятора внутреннего блока с низким потреблением электроэнергии

### Информационный дисплей

Индикацию дисплея и звук зуммера можно отключить для более комфортного использования

### Протяженный воздушный поток по принципу эффекта Коанда

### Режимы ротации и резервирования

Несколько кондиционеров работают поочередно. В случае неполадки работающего кондиционера включится другой, находившийся в режиме ожидания

### 3D-распределение воздушного

потока. Все пространство помещения охлаждается или нагревается равномерно за счет качания горизонтальных и вертикальных заслонок

### Электронно-расширительный

вентиль обеспечивает контроль расхода хладагента с учетом больших длин трасс и перепадов высот

### 7 скоростной вентилятор

обеспечивает гибкость управления для удовлетворения потребностей различных условий в помещении

### Варианты монтажа

Внутренний блок может быть установлен как на потолке, так и на полу

### Воздушный фильтр

для поддержания высокого качества воздуха в помещении

### Вариативность подключения фреоновых трасс

Возможность подключения слева, справа или сзади существенно облегчает задачу монтажа

### Точность установки температуры

Установленную температуру можно регулировать с шагом 0,5 °С, что обеспечивает точное и комфортное управление климатом в помещении

### Возможность удаленного управления через интернет

или локальную сеть через «облако Даичи» со смартфона, ПК.\*



### Функции. Режимы. Опции.

- Инверторный двигатель
- Автоматический перезапуск
- Самодиагностика
- Устойчивость к перепадам напряжения
- Фильтр предварительной очистки
- Автоматическое качание заслонки



# INVERTER / R-410A



Напольно-потолочный блок  
DAT70BLKS1



Наружный блок  
DFT70ALS1



DRC12  
(опция)



DC50W  
(опция)

## Технические характеристики

Внутренний блок			DAT70BLKS1	DAT90BLKS1	DAT100BLKS1	DAT140BLKS1
Наружный блок			DFT70ALS1	DFT90ALS1	DFT100ALS1	DFT140ALS1
Производительность	Охлаждение	кВт	7.2	9.2	11	14.5
Электропитание	Однофазное	В, Гц, Ф	220-240-50 / 60-1	220-240-50 / 60-1	220-240-50 / 60-1	220-240-50 / 60-1
Потребляемая мощность	Охлаждение	кВт	1.77	2.19	2.93	3.75
Энергоэффективность / Класс	Охлаждение (EER)		4.07 / A	4.20 / A	3.75 / A	3.86 / A
Расход воздуха (макс.~мин.)	Внутренний блок	м³/ч	800~500	1200~700	1980~1730	1980~1730
Уровень шума (выс.~низ.)	Внутренний блок	дБА	43~38	45~40	47~42	47~42
	Наружный блок	дБА	54	54	54	55
Габариты (ШxВxГ)	Внутренний блок	мм	990×203×660	1280×203×660	1670×244×680	1670×244×680
	Наружный блок	мм	973×862×302	973×862×302	973×862×302	1053×865×523
Вес	Внутренний блок	кг	28	34.5	54	54
	Наружный блок	кг	58	58	58	85
Хладагент	Тип/заправка	кг	R-410A / 1.40	R-410A / 1.40	R-410A / 1.40	R-410A / 2.60
Трубопровод хладагента	Диаметр для жидкости	мм	9.52	9.52	9.52	9.52
	Диаметр для газа	мм	15.9	15.9	15.9	15.9
	Длина между блоками	м	45	45	45	60
	Перепад между блоками	м	30	30	30	30
Диапазон рабочих температур	Охлаждение	°C	-5~48 (-40 °C опция)	-5~48 (-40 °C опция)	-5~48 (-40 °C опция)	-5~48 (-40 °C опция)
Пульт управления	Беспроводной (опция)		DRC12	DRC12	DRC12	DRC12
	Проводной (опция)		DC50W	DC50W	DC50W	DC50W

\* Возможность работы данного оборудования с Wi-Fi-контроллером уточняйте у дистрибьютора.

Напольно-потолочный тип

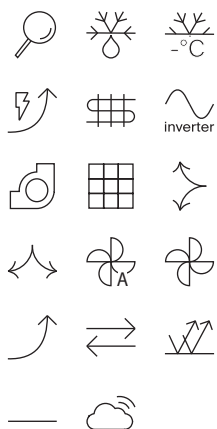

### Инверторный двигатель

вентилятора внутреннего блока с низким потреблением электроэнергии

### Большой информационный дисплей

Дисплей и звук зуммера можно отключить для более комфортного использования

### Электронно-расширительный

**вентиль** обеспечивает контроль расхода хладагента с учетом больших длин трасс и перепадов высот

### Протяженный воздушный поток по принципу эффекта Коанда

**3D-распределение воздушного потока.** Все пространство помещения охлаждается или нагревается равномерно за счет качания горизонтальных и вертикальных заслонок

### Варианты монтажа

Внутренний блок может быть установлен как на потолке, так и на полу

### Воздушный фильтр

для поддержания высокого качества воздуха в помещении

### Режимы ротации и резервирования

Несколько кондиционеров работают поочередно. В случае неполадки работающего кондиционера включится другой, находившийся в режиме ожидания

### Вариативность подключения фреоновых трасс

Возможность подключения слева, справа или сзади существенно облегчает задачу монтажа

### Возможность удаленного управления через интернет

или локальную сеть через «облако Даичи» со смартфона, ПК.\*



### Функции. Режимы. Опции.

- Инверторный двигатель
- Автоматический перезапуск
- Самодиагностика
- Устойчивость к перепадам напряжения
- Фильтр предварительной очистки
- Автоматическое качание заслонки

# INVERTER / R-410A



Напольно-потолочный блок  
DAT70ALKS1



Наружный блок  
DFT70ALS1



DRC10  
(опция)



DC45W  
(опция)

## Технические характеристики

Внутренний блок			DAT70ALKS1	DAT100ALKS1	DAT140ALKS1	DAT160ALKS1
Наружный блок			DFT70ALS1	DFT100ALS1	DFT140ALS1	DFT160ALS1
Производительность	Охлаждение	кВт	7.2	11.2	14	16
Электропитание	Однофазное	В, Гц, Ф	220-240-50/60-1	220-240-50/60-1	220-240-50/60-1	220-240-50/60-1
Потребляемая мощность	Охлаждение	кВт	1.77	2.93	3.75	4.29
Энергоэффективность / Класс	Охлаждение (EER)		4.07 / A	3.82 / A	3.73 / A	3.73 / A
Расход воздуха (макс./сред./мин.)	Внутренний блок	м³/ч	1200/900/700	1980/1860/1730	1980/1860/1730	2300/2100/1800
Уровень шума (выс./сред./низ.)	Внутренний блок	дБА	45/43/40	47/45/42	47/45/42	49/47/44
	Наружный блок	дБА	54/-/-	54/-/-	55/-/-	55/-/-
Габариты (ШxВxГ)	Внутренний блок	мм	1280x203x660	1670x244x680	1670x244x680	1670x285x680
	Наружный блок	мм	973x862x302	940x820x460	1053x865x523	1053x865x523
Вес	Внутренний блок	кг	34.5	54	54	57.5
	Наружный блок	кг	58	58	85	85
Трубопровод хладагента (R-410A)	Диаметр для жидкости	мм	9.52	9.52	9.52	9.52
	Диаметр для газа	мм	15.9	15.9	15.9	15.9
	Длина между блоками	м	60	60	70	70
	Перепад между блоками	м	30	30	30	30
Диапазон рабочих температур	Охлаждение	°C	-5~-48 (-40 °C опция)	-5~-48 (-40 °C опция)	-5~-48 (-40 °C опция)	-5~-48 (-40 °C опция)
Пульт управления	Беспроводной (опция)		DRC10	DRC10	DRC10	DRC10
	Проводной (опция)		DC45W	DC45W	DC45W	DC45W

\* Возможность работы данного оборудования с Wi-Fi-контроллером уточняйте у дистрибьютора.

Канальный тип  
средненапорный

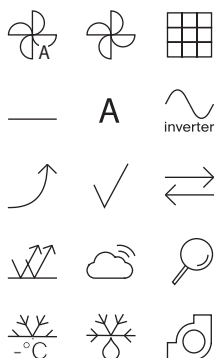

### Легкая и компактная конструкция

Высота блоков от 210 мм

### Инверторный двигатель

вентилятора внутреннего блока  
с низким потреблением электроэнергии

### Внешнее статическое давление

внутреннего блока составляет 100 Па

### Режимы ротации и резервирования

Несколько кондиционеров работают поочередно. В случае неполадки работающего кондиционера включится другой, находившийся в режиме ожидания

### Электронно-расширительный

**вентиль** обеспечивает контроль расхода хладагента с учетом больших длин трасс и перепадов высот

### 7 скоростной вентилятор

обеспечивает гибкость управления для удовлетворения потребностей различных условий в помещении

### Встроенный насос дренажной

**системы** принудительно отводит конденсат с подъемом до 750 мм

### Варианты монтажа

Внутренний блок может быть установлен как на потолке, так и на полу

### Фильтр предварительной очистки

для поддержания высокого качества воздуха в помещении

### Точность установки температуры

Установленную температуру можно регулировать с шагом 0,5 °С, что обеспечивает точное и комфортное управление климатом в помещении

### Возможность присоединения

**воздуховодов** снизу или с задней стороны внутреннего блока

### Возможность удаленного управления через интернет

или локальную сеть через «облако Даичи» со смартфона, ПК.\*



### Функции. Режимы. Опции.

- Автоматический перезапуск
- Режим ротации и резервирования работы блоков
- Самодиагностика
- Устойчивость к перепадам напряжения
- Фильтр предварительной очистки

# INVERTER / R-410A



Канальный блок  
DAT140BLMS1



Наружный блок  
DFT140ALS1



DRC12  
(опция)



DC50W  
(опция)

## Технические характеристики

Внутренний блок			DAT70BLMS1	DAT90BLMS1	DAT100BLMS1	DAT140BLMS1
Наружный блок			DFT70ALS1	DFT90ALS1	DFT100ALS1	DFT140ALS1
Производительность	Охлаждение	кВт	7.2	9.2	11	14.5
Электропитание	Однофазное	В, Гц, Ф	220-240-50 / 60-1	220-240-50 / 60-1	220-240-50 / 60-1	220-240-50 / 60-1
Потребляемая мощность (охлаждение)	Охлаждение	кВт	1.78	2.26	3.06	3.84
Энергоэффективность (EER)/Класс	Охлаждение (EER)		4.04 / A	4.07 / A	3.59 / A	3.77 / A
Расход воздуха (макс.~мин.)	Внутренний блок	м³/ч	985~630	1345~1013	1800~1400	1905~1400
Уровень шума (выс.~низ.)	Внутренний блок	дБА	36~27	45~37	48~38	48~39
	Наружный блок	дБА	54	54	54	55
Внешнее статическое давление	Внутренний блок	Па	10-30	10-50	10-80	10-100
Габариты (ШxВxГ)	Внутренний блок	мм	1218x210x500	1230x270x775	1230x270x775	1290x300x865
	Наружный блок	мм	973x862x302	973x862x302	973x862x302	1053x865x523
Вес	Внутренний блок	кг	28	36	36	46.5
	Наружный блок	кг	58	58	58	85
Хладагент	Тип/заправка	кг	R-410A / 1.40	R-410A / 1.40	R-410A / 1.40	R-410A / 1.40
Трубопровод хладагента	Диаметр для жидкости	мм	9.52	9.52	9.52	9.52
	Диаметр для газа	мм	15.9	15.9	15.9	15.9
	Длина между блоками	м	45	45	45	60
	Перепад между блоками	м	30	30	30	30
Диапазон рабочих температур	Охлаждение	°C	-5~-48 (-40 °C опция)	-5~-48 (-40 °C опция)	-5~-48 (-40 °C опция)	-5~-48 (-40 °C опция)
Пульт управления	Беспроводной (опция)		DRC12	DRC12	DRC12	DRC12
	Проводной (опция)		DC50W	DC50W	DC50W	DC50W

\* Возможность работы данного оборудования с Wi-Fi-контроллером уточняйте у дистрибьютора.



Канальный тип  
высоконапорный

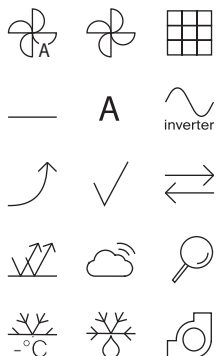

### Инверторный двигатель

вентилятора внутреннего блока с низким потреблением электроэнергии

### Внешнее статическое давление

внутреннего блока составляет 196 Па,

### Режимы ротации и резервирования

Несколько кондиционеров работают поочередно. В случае неполадки работающего кондиционера включится другой, находившийся в режиме ожидания.

### Электронно-расширительный

**вентиль** обеспечивает контроль расхода хладагента с учетом больших длин трасс и перепадов высот

### Встроенный дренажный насос

обеспечивает подъем конденсата на высоту до 750 мм

### 7 скоростной вентилятор

обеспечивает гибкость управления для удовлетворения потребностей различных условий в помещении

### Высокоэффективный фильтр

для поддержания высокого качества воздуха в помещении

### Точность установки температуры

Установленную температуру можно регулировать с шагом 0,5 °C или 1 °C, что обеспечивает точное и комфортное управление климатом в помещении.

**Возможность присоединения воздухопроводов** снизу или с задней стороны внутреннего блока

### Возможность удаленного управления через интернет

или локальную сеть через «облако Даичи» со смартфона, ПК.\*



### Функции. Режимы. Опции.

- Автоматический перезапуск
- Режим ротации и резервирования работы блоков
- Самодиагностика
- Устойчивость к перепадам напряжения
- Фильтр предварительной очистки

# INVERTER / R-410A



Канальный блок  
DAT140BLHS1



Наружный блок  
DFT140ALS1



DRC12  
(опция)



DC50W  
(опция)

## Технические характеристики

Внутренний блок		DAT70BLHS1		DAT100BLHS1		DAT140BLHS1		DAT160BLHS1	
Наружный блок		DFT70ALS1		DFT100ALS1		DFT140ALS1		DFT160ALS1	
Производительность	Охлаждение	кВт	7.2	11	14.5	17			
Электропитание	Однофазное	В, Гц, Ф	220-240-50 / 60-1	220-240-50 / 60-1	220-240-50 / 60-1	220-240-50 / 60-1			
Потребляемая мощность	Охлаждение	кВт	1.90	3.27	4.29	4.93			
Энергоэффективность / Класс	Охлаждение (EER)		3.78 / A	3.36 / A	3.38 / A	3.45 / A			
Расход воздуха (макс.~мин.)	Внутренний блок	м³/ч	1395~1204	2063~1533	2965~1905	3417~2383			
Уровень шума (выс.~низ.)	Внутренний блок	дБА	48~43	52~46	53~46	54~48			
	Наружный блок	дБА	54	54	55	55			
Внешнее статическое давление	Внутренний блок	Па	25-196	50-196	50-196	50-196			
Габариты (ШxВxГ)	Внутренний блок	мм	965x423x690	965x423x690	1322x423x691	1322x423x691			
	Наружный блок	мм	973x862x302	973x862x302	1053x865x523	1053x865x523			
Вес	Внутренний блок	кг	45	48	67	67			
	Наружный блок	кг	58	58	85	85			
Хладагент	Тип/заправка	кг	R-410A / 1.40	R-410A / 1.40	R-410A / 1.40	R-410A / 1.40			
Трубопровод хладагента (R-410A)	Диаметр для жидкости	мм	9.52	9.52	9.52	9.52			
	Диаметр для газа	мм	15.9	15.9	15.9	15.9			
	Длина между блоками	м	45	45	60	60			
	Перепад между блоками	м	30	30	30	30			
Диапазон рабочих температур	Охлаждение	°C	-5~-48 (-40 °C опция)	-5~-48 (-40 °C опция)	-5~-48 (-40 °C опция)	-5~-48 (-40 °C опция)			
Пульт управления	Проводной (опция)		DRC12	DRC12	DRC12	DRC12			
	Беспроводной (опция)		DC50W	DC50W	DC50W	DC50W			

\* Возможность работы данного оборудования с Wi-Fi-контроллером уточняйте у дистрибьютора.

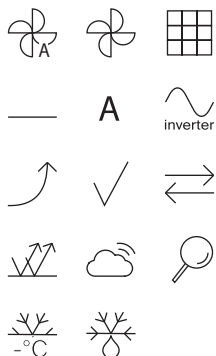

Кассетный тип

**Инверторный двигатель**

вентилятора внутреннего блока с низким потреблением электроэнергии

**Режимы ротации и резервирования**

Несколько кондиционеров работают поочередно. В случае неполадки работающего кондиционера включится другой, находившийся в режиме ожидания.

**7 скоростной вентилятор**

обеспечивает гибкость управления для удовлетворения потребностей различных условий в помещении

**Возможность подмеса свежего воздуха** и отвода части воздушного потока в труднодоступную зону помещения благодаря наличию специальных патрубков

**Электронно-расширительный**

**вентиль** обеспечивает контроль расхода хладагента с учетом больших длин трасс и перепадов высот

**Подача воздуха по восьми направлениям**

Декоративная панель DPC04M обеспечивает круговую подачу воздуха благодаря угловым отверстиям

**Встроенный насос дренажной**

**системы** отводит конденсат с подъемом до 750 мм

**Возможность удаленного управления через интернет**

или локальную сеть через «облако Даичи» со смартфона, ПК.\*

**Точность установки температуры****Функции. Режимы. Опции.**

- Автоматический перезапуск
- Режим ротации и резервирования работы блоков
- Самодиагностика
- Устойчивость к перепадам напряжения
- Фильтр предварительной очистки

# INVERTER / R-410A



Кассетный блок  
DAT70BLC51



Наружный блок  
DFT70ALS1



DRC12  
(опция)



DC50W  
(опция)

## Технические характеристики

Внутренний блок		DAT70BLC51		DAT90BLC51		DAT100BLC51		DAT140BLC51	
Декоративная панель		DPC04M		DPC04M		DPC04M		DPC04M	
Внешний блок		DFT70ALS1		DFT90ALS1		DFT100ALS1		DFT140ALS1	
Производительность	Охлаждение	кВт	7.2	9.2	11	14.5			
Электропитание	Однофазное	В, Гц, Ф	220-240-50 / 60-1	220-240-50 / 60-1	220-240-50 / 60-1	220-240-50 / 60-1			
Потребляемая мощность	Охлаждение	кВт	1.78	2.23	2.92	3.75			
Энергоэффективность / Класс	Охлаждение (EER)		4.04 / A	4.13 / A	3.77 / A	3.87 / A			
Расход воздуха (макс.~мин.)	Внутренний блок	м³/ч	1332~908	1651~1127	1651~1127	1658~1130			
Уровень шума (выс.~низ.)	Внутренний блок	дБА	43~38	45~40	45~40	46~39			
	Наружный блок	дБА	54	54	54	55			
Габариты (ШхВхГ)	Внутренний блок	мм	840×300×840	840×300×840	840×300×840	840×300×840			
	Декоративная панель	мм	950×54.5×950	950×54.5×950	950×54.5×950	950×54.5×950			
	Наружный блок	мм	973×862×302	973×862×302	973×862×302	1053×865×523			
Вес	Внутренний блок	кг	28.7	28.7	28.7	30.9			
	Декоративная панель	кг	6	6	6	6			
	Наружный блок	кг	58	58	58	85			
Хладагент	Тип/заправка	кг	R-410A / 1.40	R-410A / 1.40	R-410A / 1.40	R-410A / 1.40			
Трубопровод хладагента	Диаметр для жидкости	мм	9.52	9.52	9.52	9.52			
	Диаметр для газа	мм	15.9	15.9	15.9	15.9			
	Длина между блоками	м	45	45	45	60			
	Перепад между блоками	м	30	30	30	30			
Диапазон рабочих температур	Охлаждение	°C	-5~-48 (-40 °C опция)	-5~-48 (-40 °C опция)	-5~-48 (-40 °C опция)	-5~-48 (-40 °C опция)			
Пульт управления	Проводной (опция)		DRC12	DRC12	DRC12	DRC12			
	Беспроводной (опция)		DC50W	DC50W	DC50W	DC50W			

\* Возможность работы данного оборудования с Wi-Fi-контроллером уточняйте у дистрибьютора.

# СВОДНАЯ ТАБЛИЦА РЕЖИМОВ И ФУНКЦИЙ

РАЗДЕЛ	ОСОБЕННОСТЬ	Настенный тип	Напольно-потолочный тип	Напольно-потолочный тип	Канальный тип	Канальный тип	Канальный тип
		DAT_BLQ	DAT_ALK	DAT_BLK	средненапорный DAT_BLM	высоконапорный DAT_BLH	Кассетный тип DAT_BLC
КОМФОРТ	Автоматический режим	+	+	+	+	+	+
	Скорости вентилятора	+	+	+	+	+	+
	Вертикальное распределение	+	+	+	+	+	+
	Горизонтальное распределение		+	+			
	3D-распределение воздушного потока		+	+			
	Авто	+	+	+	+	+	+
	Режим осушения воздуха	+	+	+	+	+	+
	Бесшумный режим работы	+	+	+	+	+	+
	Локальный комфорт	+	+	+	+	+	+
	Турбо	+	+	+	+	+	+
	Комфортное воздухораспределение	+	+	+	+	+	+
	Протяженный воздушный поток Коанда		+	+			
	Подготовка к теплomu старту	+	+	+	+	+	+
	Оптимальное оттаивание	+	+	+	+	+	+
ЭНЕРГОСБЕРЕЖЕНИЕ	<b>A</b> Энергоэффективность класса A	+	+	+	+	+	+
	DC-инвертор	+	+	+	+	+	+
	Плавный пуск компрессора	+	+	+	+	+	+
	Режим энергосбережения	+	+	+	+	+	+
	R-410A R-410A	+	+	+	+	+	+
НАДЕЖНОСТЬ	Автоматический перезапуск	+	+	+	+	+	+
	Устойчивость к перепадам напряжения	+	+	+	+	+	+
	Надежная работа	+	+	+	+	+	+
	Низкотемпературный комплект -40 °C (опция)	+	+	+	+	+	+
	Коррозионная стойкость	+	+	+	+	+	+
ЗДОРОВЬЕ	Фильтр предварительной очистки	+	+	+	+	+	+
	— Отсутствие электромагнитных помех	+	+	+	+	+	+
УПРАВЛЕНИЕ	Wi-Fi, онлайн-управление*	+	+	+	+	+	+
	Работа по таймеру 24/7	+	+	+	+	+	+
	Самодиагностика	+	+	+	+	+	+
	Блокировка	+	+	+	+	+	+
	Часы	+	+	+	+	+	+
	Охлаждение и обогрев при низких температурах						
	Встроенный дренажный насос (1000 мм)				+	+	+
	Информационный LED дисплей	+	+	+	+	+	+
	Проводной пульт (опция)	DC50W	DC45W	DC50W	DC50W	DC50W	DC50W
	ИК-пульт (опция)	DRC12	DRC10	DRC12	DRC12	DRC12	DRC12

**Беспроводной пульт DRC12**

предназначен для управления работой кондиционеров всех типов серии DFT (кроме напольно-потолочного типа DAT\_ALKS1).

Пульт DRC10/DRC12 может быть использован в качестве дополнительного пульта к проводному пульту DC45W/DC50W

**Пульт оснащен большим контрастным дисплеем**

**Корпус и кнопки пульта сделаны из качественных материалов**

**Пульт позволяет управлять широким набором функций**



DRC10



DRC12

- Шаг уставки температуры 0,5°C или 1°C (меняется в настройках)
- 7 скоростей вентилятора
- Возможность адресации
- Функция «Follow Me»
- Функция «ECO»
- Бесшумный режим «Silent»
- Отключение дисплея внутреннего блока
- Таймер на 24 часа
- Подсветка
- Независимые уставки температуры
- Отображения комнатной температуры
- Отображение ошибок внутреннего и наружного блока
- Отображение параметров наружного блока
- Сервис-режим (настройка функций внутреннего блока)
- Установка минимальной и максимальной температурной уставки

## DC45W DC50W

**Проводные сенсорные пульты DC50W** предназначены для управления работой кондиционеров всех типов серии DFT (кроме напольно-потолочных блоков DFT\_ALS1).

Благодаря наличию приемника ИК-сигнала пульт можно использовать совместно с беспроводным пультом DRC10

**Пульт отличается современным дизайном**, имеет эргономичную клавиатуру для удобного управления работой кондиционера

**Пульт оснащен высококонтрастным дисплеем**, на котором отображается вся необходимая пользователю информация о режиме, параметрах работы и используемых функциях кондиционера.



DC50W



DC45W

- Шаг уставки температуры 0.5°C или 1°C (меняется в настройках)
- 7 скоростей вентилятора
- Возможность адресации
- Функция «Follow Me»
- Функция «ECO»
- Бесшумный режим «Silent»
- Отключение дисплея внутреннего блока
- Таймер на 24 часа
- Подсветка
- Независимые уставки температуры
- Возможность отображения комнатной температуры
- Обратная связь (внутренний блок - пульт)
- Встроенный приемник ИК-сигнала
- Функция напоминания о необходимости очистки фильтра
- Отображение ошибок внутреннего и наружного блока
- Отображение параметров наружного блока
- Сервис-режим (настройка функций внутреннего блока)
- Установка минимальной и максимальной температурной уставки

# СИСТЕМЫ МОБИЛЬНОГО УПРАВЛЕНИЯ

Мобильное управление наделяет любой кондиционер функциями премиум-класса. Это возможность контроля через интернет из любой точки мира, лёгкая активация заранее заданных режимов, установка таймеров, расписаний и многое другое.

При установке контроллера Daichi в систему кондиционирования смартфон или ноутбук становится интеллектуальным пультом для всего климатического оборудования, установленного дома, в офисе или на предприятии.

**Важно, что контроллеры работают как с оборудованием Daichi, так и с климатической техникой других торговых марок, и их список постоянно расширяется.**



# СИСТЕМЫ МОБИЛЬНОГО УПРАВЛЕНИЯ ДЛЯ СПЛИТ-СИСТЕМ

## Daichi Comfort

Мобильное приложение для контроллера DAICHI

Работа через облачный сервис Daichi



**Daichi Comfort**  
Скачайте в App Store или Google Play.



**Контроллеры и мобильное приложение работают с климатическим оборудованием разных торговых марок.**

## Функции контроллера и мобильного приложения

Режим работы кондиционера (температурный режим, скорость вентилятора, режим повышенной мощности, направление воздушного потока)

Планирование режима работы кондиционера на неделю

Создание пользовательских сценариев управления и быстрых команд

Управление кондиционером с нескольких мобильных устройств

Система управления правами доступа для разных пользователей

Автоматический контроль ошибок

Настройка оповещений о работе системы<sup>1</sup>

Просмотр индикативных данных о потреблении электроэнергии<sup>2</sup>

Просмотр данных о работе кондиционера за выбранный период времени<sup>2</sup>

Голосовое управление кондиционером (Алиса Яндекс)

Интеграция с Apple HomeKit и Google Home<sup>2</sup>

Управление кондиционером по геолокации

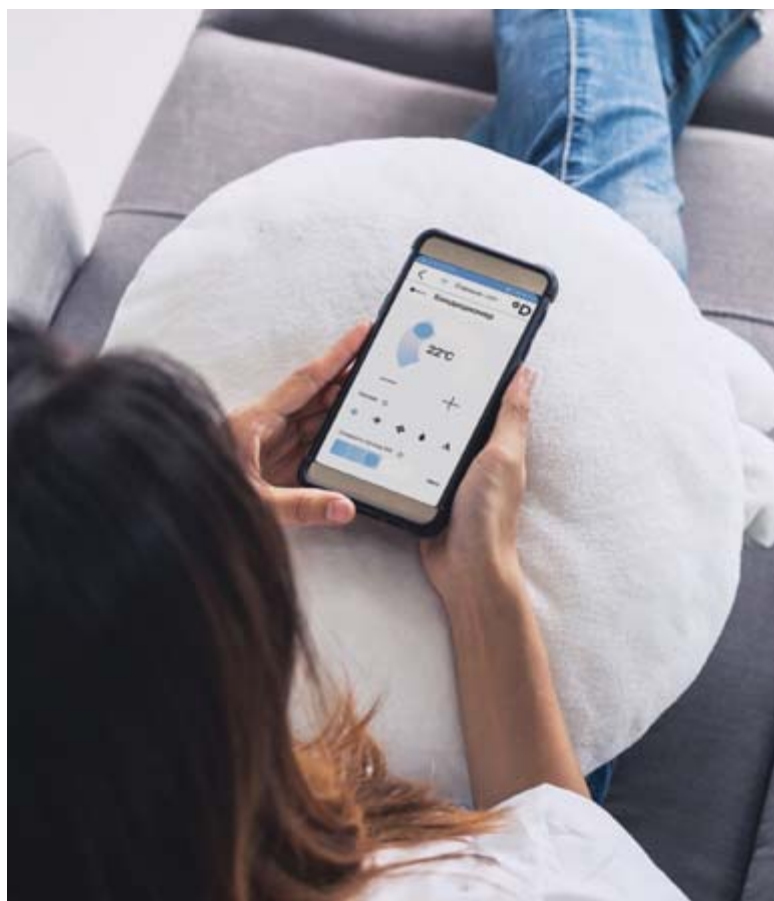

<sup>1</sup> При подключении программы «Климат онлайн».

<sup>2</sup> Функции станут доступны в течение 2021 года.



# WI-FI КОНТРОЛЛЕРЫ ДЛЯ НАСТЕННЫХ СПЛИТ И МУЛЬТИ-СПЛИТ-СИСТЕМ



DW01-B  
DW11-B

Контроллеры работают с кондиционерами разных торговых марок. Перечень совместимых моделей кондиционеров можно узнать перейдя по ссылке



<https://daichicloud.ru/split-lineup/>

## Технические характеристики

Категории	Параметры	DW01-B	DW11-B
Wi-Fi параметры	Wi-Fi протоколы	802.11 b/g/n	802.11 b/g/n
Характеристики аппаратной части	Частотный диапазон, ГГц	2.4–2.5 (2400M–2483.5M)	2.4–2.5 (2400M–2483.5M)
	Периферийная шина	UART	UART
	Рабочее напряжение, В	5.0 – 15	5.0 – 15
	Рабочий ток, мА	80	80
	Диапазон рабочих температур, °С	-40 ... 125	-40 ... 125
	Размеры корпуса (ДхШхВ), мм	56x39x12	56x39x12
	Интерфейсный разъем на плате контроллера	B4B-PH-KL	B4B-PH-KL
	Вес, г	16	16
	Индикация режимов работы	Светодиод	Светодиод
	Количество кабелей	6	9
Характеристики программного обеспечения	Wi-Fi режим	станция программная точка доступа программная точка доступа + станция	станция программная точка доступа программная точка доступа + станция
	Безопасность	WPA/WPA2	WPA/WPA2
	Шифрование	WEP/TKIP/AES	WEP/TKIP/AES
	Обновление прошивки	загрузка через UART / OTA (через сеть)	загрузка через UART / OTA (через сеть)
	Сетевые протоколы	IPv4, TCP/UDP/HTTP/FTP	IPv4, TCP/UDP/HTTP/FTP
	Пользовательская настройка	Набор AT команд Cloud Server приложение Android/iOS	Набор AT команд Cloud Server приложение Android/iOS

# WI-FI КОНТРОЛЛЕРЫ ДЛЯ ПОЛУПРОМЫШЛЕННЫХ СИСТЕМ

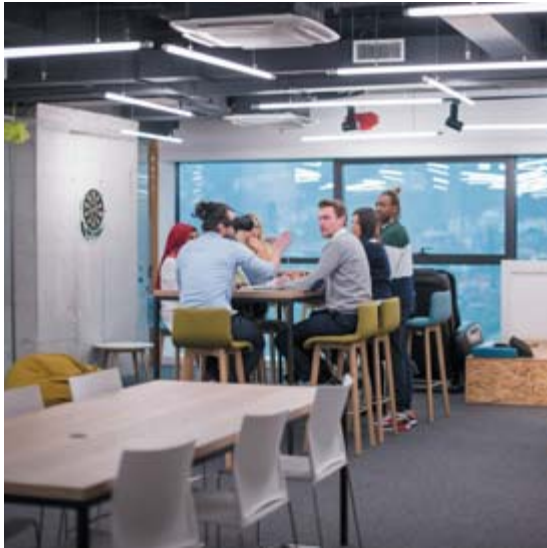

DW01-BL

Контроллер работает с кондиционерами разных торговых марок. Перечень совместимых моделей кондиционеров можно узнать перейдя по ссылке



<https://daichicloud.ru/split-lineup/>

## Технические характеристики

Категории	Параметры	DW01-BL
Wi-Fi параметры	Wi-Fi протоколы	802.11 b/g/n
Характеристики аппаратной части	Частотный диапазон, ГГц	2.4-2.5 (2400M-2483.5M)
	Периферийная шина	UART
	Рабочее напряжение, В	5.0 - 15
	Рабочий ток, mA	80
	Диапазон рабочих температур, °C	-40 ... 125
	Размеры корпуса (ДхШхВ), мм	56x39x12
	Интерфейсный разъем на плате контроллера	B4B-PH-KL
	Вес, г	16
	Индикация режимов работы	Светодиод
Характеристики программного обеспечения	Wi-Fi режим	станция программная точка доступа программная точка доступа + станция
	Безопасность	WPA/WPA2
	Шифрование	WEP/TKIP/AES
	Обновление прошивки	загрузка через UART / OTA (через сеть)
	Сетевые протоколы	IPv4, TCP/UDP/HTTP/FTP
	Пользовательская настройка	Набор AT команд Cloud Server приложение Android/iOS

# WI-FI КОНТРОЛЛЕРЫ ДЛЯ ПОЛУПРОМЫШЛЕННЫХ СИСТЕМ



DW11-BL

Контроллер работает с кондиционерами разных торговых марок. Перечень совместимых моделей кондиционеров можно узнать перейдя по ссылке



<https://daichicloud.ru/split-lineup/>

## Технические характеристики

Категории	Параметры	DW11-BL	
Wi-Fi параметры	Wi-Fi протоколы	802.11 b/g/n	
Характеристики аппаратной части	Частотный диапазон, ГГц	2.4-2.5 (2400M-2483.5M)	
	Периферийная шина	UART	
	Рабочее напряжение, В	110 - 240	
	Рабочий ток, мА	90	
	Диапазон рабочих температур, °C	-40 ... 125	
	Размеры корпуса (ДхШхВ), мм	100x55x22	
	Интерфейсный разъем на плате контроллера	Клеммная колодка	
	Вес, г	156	
	Индикация режимов работы	Светодиод	
	Характеристики программного обеспечения	Wi-Fi режим	станция программная точка доступа программная точка доступа + станция
Безопасность		WPA/WPA2	
Шифрование		WEP/TKIP/AES	
Обновление прошивки		загрузка через UART / OTA (через сеть)	
Сетевые протоколы		IPv4, TCP/UDP/HTTP/FTP	
Пользовательская настройка			Набор AT команд Cloud Server
			приложение Android/iOS

# СИСТЕМЫ МОБИЛЬНОГО УПРАВЛЕНИЯ ДЛЯ СИСТЕМ VRF

## Daichi Comfort

Мобильное приложение для контроллера DAICHI

Работа через облачный сервис Daichi



**Daichi Comfort**  
Скачайте в App Store или Google Play.



## Функции системы для пользователей

Режим работы кондиционера

Планирование режима работы кондиционера на неделю

Создание пользовательских сценариев управления и быстрых команд

Управление кондиционером с нескольких мобильных устройств

Система управления правами доступа для разных пользователей

Автоматический контроль ошибок, и настройка оповещений о работе системы

Просмотр индикативных данных о потреблении электроэнергии<sup>1</sup>

Просмотр данных о работе кондиционера за выбранный период времени<sup>1</sup>

Голосовое управление кондиционером (Алиса Яндекс)

Интеграция с Apple HomeKit и Google Home<sup>1</sup>

Управление кондиционером по геолокации

## Функции системы для сервисных служб

Интеграция системы кондиционирования в единую систему управления зданием (BMS) напрямую или через облачный сервис Daichi

Управление несколькими системами VRF через общий контроллер

Контроль и мониторинг параметров работы системы кондиционирования для сервисных служб

Предоставление данных для поквартирного биллинга за энергопотребление наружных блоков системы

Интеграция в сторонние облачные сервисы (управляющих компаний, сервисных служб и т.д.)

Возможность управления всеми внутренними блоками системы.

## Интерфейсы доступа к системе:

Панель управления на контроллере

Личный кабинет в облачном сервисе Daichi

Подключение через RS232 (ASCII), RS485 (Modbus RTU в соответствии со стандартом EIA/ TIA-485), Ethernet (ASCII & MODBUS IP), BACnet, HDL, KNX (опция)

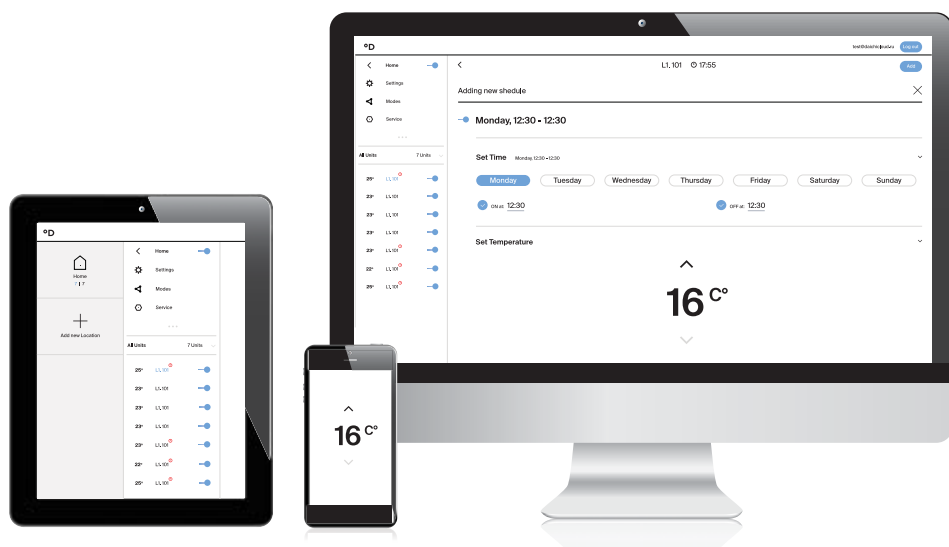

# КОНТРОЛЛЕРЫ ЦЕНТРАЛИЗОВАННОГО УПРАВЛЕНИЯ



**DCM-NET-01**  
**DCM-BMS-01**

Контроллер работает с климатическими системами разных торговых марок. Перечень совместимых систем можно узнать перейдя по ссылке



<https://daichicloud.ru/split-lineup/>

## Технические характеристики

Категории	Параметры	DCM-NET-01	DCM-BMS-01
Источник питания	Минимальная нагрузка*	5 В/175 мА (через mini USB); 12 В/120 мА; 24 В/70 мА	5 В/175 мА (через mini USB); 12 В/120 мА; 24 В/70 мА
	Максимальная нагрузка**	5 В/300 мА (через mini USB); 12 В/200 мА; 24 В/120 мА	5 В/300 мА (через mini USB); 12 В/200 мА; 24 В/120 мА
Установка		DIN рейка / крепление на стене	DIN рейка / крепление на стене
Условия эксплуатации	Внешняя температура, °C	-10~60	-10~60
	Влажность, %	0~96	0~96
Условия хранения	Допустимая температура, °C	-20~70	-20~70
	Влажность, %	0~98	0~98
Размеры	Размеры корпуса (ДхШхВ), мм	156x109.8x35.32	156x109.8x35.32
ЖК-экран	Размер/разрешение/кол-во цветов	2.8" / 240x320 / 262 000	2.8" / 240x320 / 262 000
Устройство ввода	Сенсорная панель	8 битовый кодированный аналоговый входной сигнал	
BMS для встраивания в систему управлением зданием	Поддержка BMS зданий	Нет	Да
	Поддержка протоколов BACnet, HDL, KNX	Нет	Да
Интерфейсы связи	Прямое подключение к системе кондиционирования	Подключение к 2-х проводной шине системы кондиционирования	
	ModBus (A/B)	RTU, линия RS-485	RTU, линия RS-485
	Ethernet, Мбит/с	100	100
	RS-232	DB9, 9600 бит/с, ASCII	DB9, 9600 бит/с, ASCII
	USBHost, Мбит/с	12	12
	USBmini, Мбит/с	12	12
Максимальная допустимая длина кабеля (к BMS) через RS232, м		25	25
Максимальная допустимая длина кабеля (к BMS) через RS485, м		1000	1000
Максимальная допустимая длина кабеля (к router) через Ethernet, м		137	137
Сертификация		FCC, CE (EN 60335-1, EN 60335-2-40)	FCC, CE (EN 60335-1, EN 60335-2-40)

\* Соединение одной линии системы кондиционирования и Ethernet

\*\* USBhost, Ethernet, линии связи 1-7

# РЕЖИМЫ И ФУНКЦИИ КОНДИЦИОНЕРОВ DAICHI

## КОМФОРТ



### Автоматический режим

Кондиционер автоматически выберет подходящий режим работы, на охлаждение или обогрев, в соответствии с заданной температурой.



### Локальный комфорт

Заданная температура поддерживается в месте нахождения дистанционного пульта.



### Скорости вентилятора

Несколько ступеней скорости вентилятора позволяют создать любому пользователю наиболее приятные условия пребывания.



### Турбо

Для быстрого охлаждения или обогрева помещения компрессор и вентилятор внутреннего блока работают на максимальных оборотах.



### Функция «Комфортный сон»

Ее использование предотвращает переохлаждение или перегрев спящего человека.



### Комфортное воздушораспределение

Эта функция автоматически меняет направление подачи воздуха в зависимости от температуры и обеспечивает равномерный температурный фон по всему объему помещения.



### 3D-распределение воздушного потока

Все пространство помещения охлаждается или нагревается равномерно за счет качания горизонтальных и вертикальных заслонок.



### Эффект бриза

Запатентованная технология для достижения эффекта бриза благодаря оригинальной перфорированной форме вертикальных жалюзи.



### Вертикальное распределение

Автоматическое качание горизонтальной заслонки.



### Протяженный воздушный поток

Конструкция заслонок способствует увеличению дальности распространения воздушного потока для равномерного кондиционирования.



### Горизонтальное распределение

Автоматическое качание вертикальных жалюзи.



### Режим «Дежурный»

В режиме обогрева в помещении будет стабильно поддерживаться температура выше 0 °C во время вашего отсутствия.



### Авто

Автоматическое изменение скорости вращения вентилятора для поддержания стабильной температуры.



### Подготовка к теплomu старту

В режиме обогрева вентилятор внутреннего блока включается только после прогрева теплообменника внутреннего блока.



### Режим осушения воздуха

Режим осушения приводит к значительному снижению влажности без заметного охлаждения помещения.



### Оптимальное оттаивание

Размораживание наружного блока длится строго необходимое время без снижения уровня комфорта в режиме обогрева.



### Бесшумный режим работы

Установка минимального уровня шума внутреннего блока для спокойного отдыха.

## ЭНЕРГОСБЕРЕЖЕНИЕ



### Высокий показатель SEER

Высокая сезонная энергоэффективность класса «A+++» и «A+++» обеспечит значительное снижение годового потребления электроэнергии.



### Плавный пуск компрессора

Модуль Soft Start ограничивает пусковой ток компрессора в целях снижения нагрузки на энергосистему.



### Энергоэффективность класса A

Кондиционер данного класса потребляет минимум электроэнергии.



### Режим энергосбережения

Производительность кондиционера принудительно снижается в случае необходимости использования другого бытового оборудования.



### DC-инвертор

В компрессорах используются передовые инверторные технологии, дающие существенные преимущества в экономичности.



### Режим «Standby»

Режим «Standby» (ожидания) характеризуется низким потреблением электроэнергии (~1 Вт).



### Full DC inverter

Передовые инверторные технологии, которые позволяют не только создать максимально тихий и комфортный кондиционер, но и сделать его максимально энергоэффективным.



### R-32

Наиболее озонобезопасный и энергоэффективный хладагент с низким потенциалом глобального потепления.

## НАДЕЖНОСТЬ



### Автоматический перезапуск

Автоматический перезапуск после устранения сбоя энергоснабжения.



### Устойчивость к перепадам напряжения

Кондиционер надежно работает при колебаниях напряжения электропитания от 170 до 265 В.



### Надежная работа

Многоуровневая защита узлов оборудования, высокая стабильность технических характеристик, включая работу в условиях крайне низких температур от -15 до -40 °С.



### Низкотемпературный комплект -40 °С

Доработка комплектом «Айсберг», которая позволяет кондиционеру охлаждать серверные при температуре наружного воздуха -40 °С (опция).



### Режимы ротации и резервирования

Несколько кондиционеров работают поочередно. В случае неполадки работающего кондиционера включится другой, находившийся в режиме ожидания.



### Коррозионная стойкость

Корпус наружного блока и теплообменники имеют специальные покрытия для защиты от влаги, абразивных частиц и агрессивных веществ.

## ЗДОРОВЬЕ



### Фотокаталитический фильтр

Задерживает и уничтожает бактерии, вирусы, удаляет запахи.



### Автоматическая очистка испарителя

Исключает образование плесени и неприятных запахов на поверхности внутреннего блока



### Фильтр с ионами серебра

Нейтрализует действие аллергенов и микроорганизмов.



### Ультрафиолетовая лампа

Встроенная УФ-лампа предотвращает развитие бактерий на узлах внутреннего блока и обеззараживает воздух.



### Угольный фильтр CARBON

Эффективно поглощает дым и устраняет запахи.



### Фильтр предварительной очистки

Эффективно задерживает тополиный пух, шерсть животных, пыль.



### Ионизатор воздуха

Увеличивает количество ионизированных молекул воздуха для создания комфортного состояния и улучшения самочувствия.



### Подмес атмосферного воздуха

К внутреннему блоку можно присоединить воздуховод для подмеса свежего наружного воздуха и улучшения условий внутри помещения.



### Биполярный ионизатор воздуха

Циклически генерирует «+» и «-» ионы, создавая ионизированную среду в помещении, благотворно влияющую на самочувствие.



### Отсутствие электромагнитных помех

Современные высокотехнологичные электронные компоненты кондиционеров не оказывают влияния на окружение.



### Противоплесневая обработка

В корпусе внутреннего блока плесень не образуется благодаря продуманной конструкции и работе вентилятора некоторое время после выключения устройства для устранения влаги.



### Комбинированный фильтр «Здоровье»

состоит из фотокаталитического, катехинового, каталитического, угольного фильтра, а так же фильтра с ионами серебра и фильтра с витамином С.



## УПРАВЛЕНИЕ



### Wi-Fi, онлайн-управление

Кондиционер может управляться удаленно через интернет или локальную сеть через «облако Даичи» со смартфона, ПК.



### Централизованное управление

С помощью центрального контроллера может быть реализовано централизованное управление до 36 кондиционеров одновременно.



### Работа по таймеру 24/7

Позволяет запрограммировать время включения и выключения кондиционера.



### Проводной пульт

Проводной пульт предлагает широкий набор функциональных возможностей для управления.



### Управление двумя пультами

Кондиционер может удобно управляться при помощи двух проводных пультов, размещенных в разных точках помещения.



### Выбор точки регулирования

Заданная температура устанавливается по датчикам: во внутреннем блоке при охлаждении, в проводном пульте при обогреве.



### Интеграция в систему BMS

До 255 кондиционеров могут быть включены в систему управления зданием BMS.



### Контроль температуры

Индикация температуры на дисплее пульта: заданной и текущей.



### Самодиагностика

Функция проверки технических параметров работы, препятствующая выходу оборудования из строя.



### Блокировка

Исключается управление кондиционером посторонними и детьми.



### Форсированное оттаивание

При низких температурах наружного воздуха можно провести ускоренное размораживание теплообменника наружного блока.



### Часы

Текущее время отображается на дисплее пульта.



### Охлаждение и обогрев при низких температурах

Кондиционеры работоспособны при низких температурах наружного воздуха.



### Использование в мультисистемах

Внутренние блоки могут использоваться в составе мультисистем.



### Информационный LED дисплей

Светодиодный дисплей с четким изображением и возможностью отключения ночью.



### Встроенный дренажный насос

Насос эффективно отводит конденсат на высоту до 1 метра (в зависимости от модели).

# ОБОЗНАЧЕНИЕ МОДЕЛЕЙ

**AIR** **25** **A** **V** **Q** **S** **1** **R** **-** **S**

1 2 3 4 5 6 7 8 9 10

## 1. Серия модельного ряда

**A** - ALPHA

**AIR**

**O<sub>2</sub>**

**SKY**

**ICE**

## 2. Индекс производительности

### 3. Вид блока

**A** - внутренний блок;

**F** - наружный блок.

### 4. Класс оборудования

**V** - сплит-система.

### 5. Тип внутреннего блока:

**Q** - настенный тип.

### 6. Технология работы компрессора:

**S** - инверторная;

**\_** - не инверторная.

### 7. Эл. питание

**1** - 1 фаза;

**3** - 3 фазы.

### 8. Хладагент

**R** - R-32;

**\_** - R-410A.

### 10. Особенности модели

**S, W..** - цвет модели и др.;

**1, 2, 3..** - модификация.

**D** **A** **25** **A** **V** **Q** **S** **1** **R** **-** **S**

1 2 3 4 5 6 7 8 9 10

## 1. Бренд

**D** - DAICHI.

## 2. Вид блока

**A** - внутренний блок;

**F** - наружный блок;

**AT** - внутренний блок (технологическое охлаждение);

**FT** - наружный блок (технологическое охлаждение).

## 3. Индекс производительности

## 4. Серия модельного ряда

**A, B, C, ...**

## 5. Класс оборудования

**V** - сплит-система;

**2M, 5M** - мульти-сплит система;

**L** - полупромышленные кондиционеры.

## 6. Тип внутреннего блока:

**Q** - настенный тип;

**M** - канальный тип средненапорный;

**H** - канальный тип высоконапорный;

**C** - кассетный тип;

**F** - кассетный тип 600×600;

**K** - напольно-потолочный тип;

**V** - колонный тип.

## 7. Технология работы компрессора:

**S** - инверторная;

**\_** - не инверторная.

## 8. Эл. питание

**1** - 1 фаза;

**3** - 3 фазы.

## 9. Хладагент

**R** - R-32;









**\_** - R-410A.

## 10. Особенности модели

**S, W..** - цвет модели и др.;

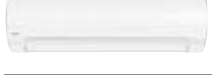
**1, 2, 3..** - модификация.

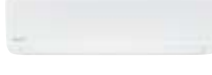
# НОМЕНКЛАТУРА КЛИМАТИЧЕСКОЙ ТЕХНИКИ DAICHI

Модели		Хладагент
<b>Сплит-системы</b>		
	ALPHA <b>A_AVQ1</b> настенный тип 20/25/35/50	R-410A
	AIR <b>AIR_AVQS1R</b> настенный тип 20/25/35/50/60	R-32
	X-TREME PEAK <b>DA_AVQS1R</b> настенный тип 25/35/50/70	R-410A
	PEAK <b>DA_AVQS1-W(S)</b> настенный тип 20/25/35/50/60	R-410A
	O <sub>2</sub> <b>O2_AVQS1R</b> настенный тип 20/25/35/50/60	R-32
	CARBON <b>DA_DVQ1-B</b> настенный тип 20/25/35/50/70	ON/OFF R-410A
	ICE <b>DA_EVQ1</b> настенный тип 20/25/35/50/60/80	ON/OFF R-410A
	ICE+ <b>ICE_AVQ1</b> настенный тип 95	ON/OFF R-410A
	EVEREST <b>DA_EVQ1</b> настенный тип 20/25/35/50/70	ON/OFF R-410A
	SKY <b>SKY_AVQ1</b> настенный тип 20/25/35/50/60	ON/OFF R-410A

## Системы мобильного управления

	Wi-Fi-контроллеры для бытовых и полупромышленных кондиционеров <b>DW01/11-B, DW01-BL</b>
	Wi-Fi-контроллер для полупромышленных кондиционеров <b>DW11-BL</b>
	Контроллер централизованного управления климатическими системами <b>DCM-NET-01, DCM-BMS-01</b>

Модели		Хладагент
<b>Мультисистемы</b>		
	MULTI <b>DA_A2(3,4,5)M</b> наружный блок	R-410A
	SUPER MULTI <b>DA_A6(8,9)M</b> наружный блок	R-410A
<b>Серия CITY LINE</b>		
	<b>DA_ALFS1R</b> кассетный тип 600×600 35/50	R-32
	<b>DA_ALCS1R</b> кассетный тип 70/100/140/160	R-32
	<b>DA_ALMS1R</b> канальный тип средненапорный 35/50/70	R-32
	<b>DA_ALHS1R</b> канальный тип высоконапорный 100/140/160	R-32
	<b>DA_ALKS1R</b> напольно-потолочный тип 35/50/70/100/140/160	R-32
	<b>DF_ALS1(3)R</b> наружный блок 35/50/70/100/140/160	R-32
<b>Технологическое охлаждение серия DFT</b>		
	<b>DAT_BLQS1</b> настенный тип 70/90/100	R-410A
	<b>DAT_A(B)LKS1</b> напольно-потолочный тип 70/90/100/140/160	R-410A
	<b>DAT_BLMS1</b> канальный тип средненапорный 70/90/100/140	R-410A
	<b>DAT_BLHS1</b> канальный тип высоконапорный 70/100/140/160	R-410A
	<b>DAT_BLCS1</b> кассетный тип 70/90/100/140	R-410A
	<b>DFT_ALS1</b> наружный блок 70/90/100/140/160	R-410A

ДЛЯ ЗАМЕТОК

**ДЛЯ ЗАМЕТОК**



**ДАИЧИ-АСТРАХАНЬ**

414021, Астрахань,  
ул. Боевая, д. 136  
Телефон: (8512) 207-307  
info@astrakhan.daichi.ru

**ДАИЧИ-БАЙКАЛ**

664007, Иркутск,  
ул. Советская, д. 55, оф. 215  
Телефон: (3952) 207-104  
info@irk.daichi.ru

**ДАИЧИ-БАЛТИКА**

236040, Калининград,  
ул. Больничная, д. 24, оф. 48а-49а  
Телефон: (4012) 53-93-42  
info@baltika.daichi.ru

**ДАИЧИ-ВЛАДИВОСТОК**

690078, Владивосток,  
ул. Союзная, д. 28, 3 эт., каб. 28  
Телефон: (423) 245-39-59  
info@vl.daichi.ru

**ДАИЧИ-ВОЛГА**

445037, Тольятти,  
ул. Новый проезд, д. 3, оф. 227  
Телефон: (8482) 200-145  
info@volga.daichi.ru

**ДАИЧИ-ВОЛГОГРАД**

400081, Волгоград,  
ул. Ангарская, д. 107  
Телефон: (8442) 36-13-06, 36-03-34  
info@volgograd.daichi.ru

**ДАИЧИ-КАЗАНЬ**

420107, Казань,  
ул. Спартаковская, д. 23, оф. 308  
Телефон: (843) 278-06-46, 278-06-56  
info@kazan.daichi.ru

**ДАИЧИ-КРАСНОЯРСК**

660020, Красноярск,  
ул. Шахтеров, д. 4, стр. 4  
Телефон: (391) 291-80-20  
info@krsk.daichi.ru

**ДАИЧИ-КРЫМ**

295000, Симферополь,  
ул. Набережная, д. 75-Д, 4 этаж  
Телефон: (978) 996-92-92  
info@crimea.daichi.ru

**ДАИЧИ-МОСКВА**

125167, Москва,  
Ленинградский пр-т, д. 39, стр. 80  
Телефон: (495) 737-37-33  
msk@daichi.ru

**ДАИЧИ-НИЖНИЙ НОВГОРОД**

603116, Нижний Новгород,  
ул. Маршала Казакова, д. 5  
Телефон: (495) 216-37-08, 216-37-09  
info@nnov.daichi.ru

**ДАИЧИ-ОМСК**

644009, Омск,  
ул. Лермонтова, д. 179а, к.1  
Телефон: (3812) 36-82-52, 36-95-45  
info@omsk.daichi.ru

**ДАИЧИ-РОСТОВ**

344065, Ростов-на-Дону, пр-т 50-летия  
Ростсельмаша, д. 1/52, оф. 316  
Телефон: (863) 203-71-61  
info@rostov.daichi.ru

**ДАИЧИ-САНКТ-ПЕТЕРБУРГ**

196066, Санкт-Петербург,  
Московский пр-т, д. 212  
Телефон: (812) 327-93-23  
info@spb.daichi.ru

**ДАИЧИ-СИБИРЬ**

630007, Новосибирск,  
ул. Коммунистическая, д. 2, оф. 710  
Телефон: (383) 328-08-04  
info@nsk.daichi.ru

**ДАИЧИ-СОЧИ**

354000, Сочи,  
ул. Кипарисовая, д. 12,  
Телефон: (862) 261-64-63, 261-60-90  
info@sochi.daichi.ru

**ДАИЧИ-УРАЛ**

620026, Екатеринбург,  
ул. Бажова, д. 136, оф. 3  
Телефон: (343) 262-79-59  
info@ural.daichi.ru

**ДАИЧИ-УФА**

450006, Уфа,  
Сафроновский проезд, д. 6  
Телефон: (347) 293-77-60, 293-77-61  
MBiktimirov@ufa.daichi.ru

**ДАИЧИ-ХАБАРОВСК**

680014, Хабаровск,  
ул. Иркутская, д. 6 (База «Сугдак»), оф. 111  
Телефон: (4212) 35-85-25  
info@khab.daichi.ru

**ДАИЧИ-ЦФО**

125167, Москва,  
Ленинградский пр-т, д. 39, стр. 80  
Телефон: (495) 737-37-33, доб.: 1759, 1851  
info@cfo.daichi.ru

**ДАИЧИ-ЧЕРНОЗЕМЬЕ**

394018, Воронеж,  
ул. Никитинская, д. 52А, оф. 22  
Телефон: (473) 277-12-40, 277-89-65  
info@vrn.daichi.ru

**ДАИЧИ-ЮГ**

350000, Краснодар,  
ул. Аэродромная, д. 19  
Телефон: (861) 210-06-20, 259-62-36  
info@krd.daichi.ru

**КОМПАНИЯ «ТЕРМОТРЕЙД»**

127550, Москва,  
ул. Прянишникова, д. 5А  
Телефон: (495) 638-53-88  
info@thermotrade.ru, www.thermotrade.ru

