

Каталог
—
2021



COMAP

Содержание

О компании	5
------------	---

ТРУБЫ И ФИТИНГИ

Трубопроводная система Comap PEXY Max 10 бар	14
Трубы металлопластиковые MultiSkin 4	19
Трубы металлопластиковые MultiSkin 2 (BetaSkin)	20
Трубы из сшитого полиэтилена BetaPex	21
Фитинги SkinPress латунные	22
Фитинги SkinPress PPSU	28
Латунные пресс-фитинги MultiSkin	31
PPSU пресс-фитинги MultiSkin	38
PPSU push-фитинги	41
Инструмент и аксессуары для труб	42
Пресс-инструмент Novopress	46
Фитинги компрессионные (резьбовые) для металлопластиковых труб	48
Фитинги компрессионные (резьбовые) для труб из сшитого полиэтилена	50
Коллекторы	53
Аксессуары для коллекторов	55
Резьбовые адаптеры для металлопластиковых труб	58
Резьбовые адаптеры для металлопластиковых труб и труб PEX	58
Фитинги резьбовые	60

БАЛАНСИРОВКА И ТЕРМОСТАТИЧЕСКАЯ АРМАТУРА

Автоматический балансировочный клапан	65
Ручной балансировочный клапан	66
Аксессуары	68
Группы безопасности	70
Термостатические смесители	71
Предохранительная арматура	71
Шаровые краны	73
Аксессуары	75
Головки термостатические	76
Аксессуары	78
Клапаны термостатические с фиксированным/регулируемым Kv	80

Содержание

Принадлежности для термостатических клапанов	88
Autosar : термостатические клапаны с автоматической балансировкой	89
Клапаны с автоматической балансировкой	90
Клапаны запорно-регулирующие на обратную подводу	91
Модули для нижнего подключения в 1-трубной/2-трубной системе	94
4-ходовые термостатические клапаны для 2-трубной системы	96
Узлы для ниже-бокового подключения	98
Ручные клапаны EUROSAR с двойной/обычной регулировкой	101
Ручные клапаны с двойной/обычной регулировкой и увеличенным Kv	105
Ручные клапаны UNIVERSAR	106
Ручные клапаны FOCUS	107
Вставки в приборы отопления	108
Дизайн-серия термостатической арматуры	109
Модульные пластиковые коллекторы для теплого пола и аксессуары	113
Металлические коллекторы для теплого пола и аксессуары	115
Пластины для укладки трубы	116
Аксессуары	117
Беспроводная автоматика	120
Проводная автоматика	121
Поиск по артикулам	122

*Больше, чем комфорт



COMAP

Hydronic Flow Control

КОТЕЛЬНАЯ / ИТП / ХЦ

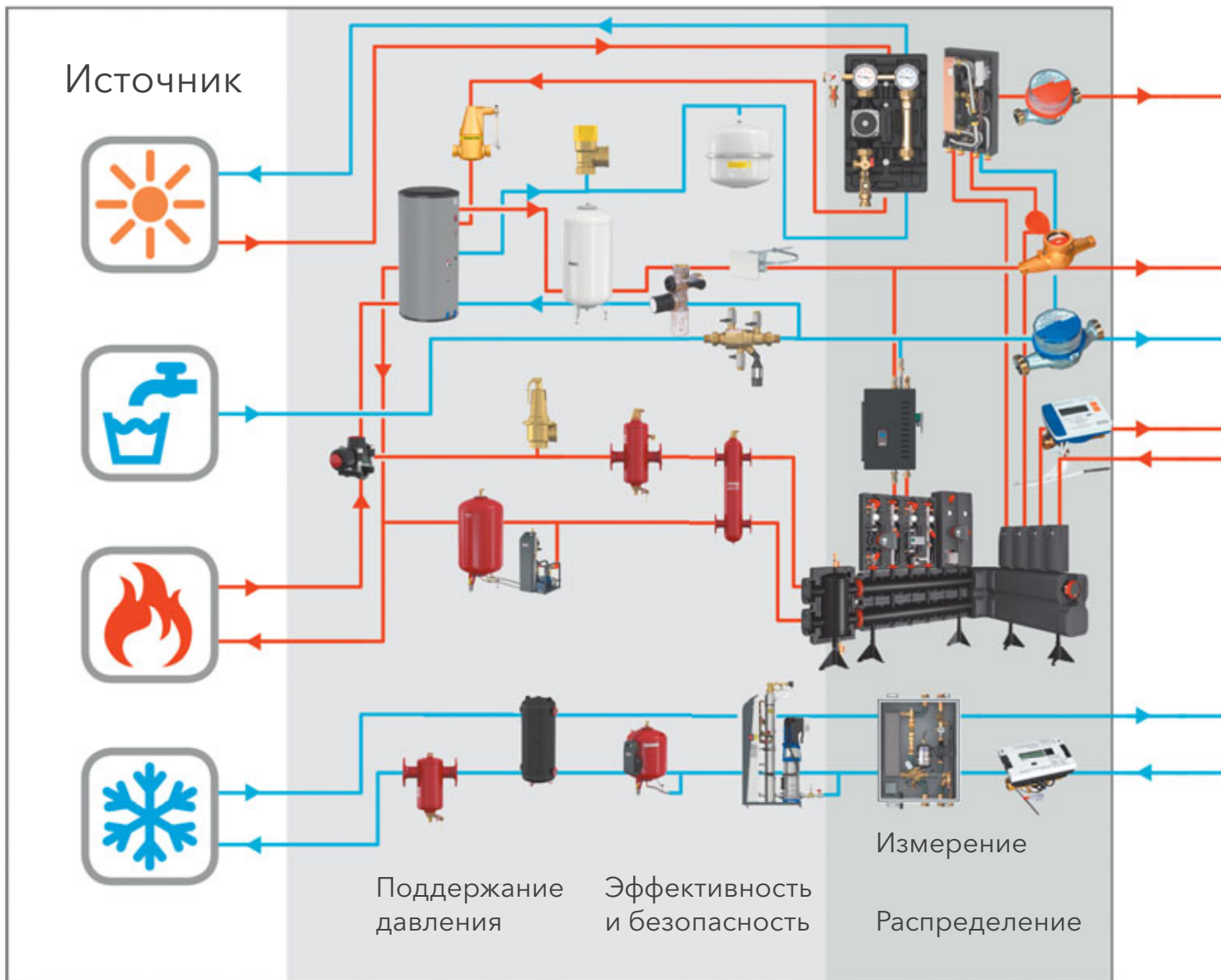

- ОТ ИСТОНИКА К ПОТРЕБИТЕЛЮ

РАСПРЕДЕЛЕНИЕ ТЕПЛО- И ХЛАДОНОСИТЕЛЯ

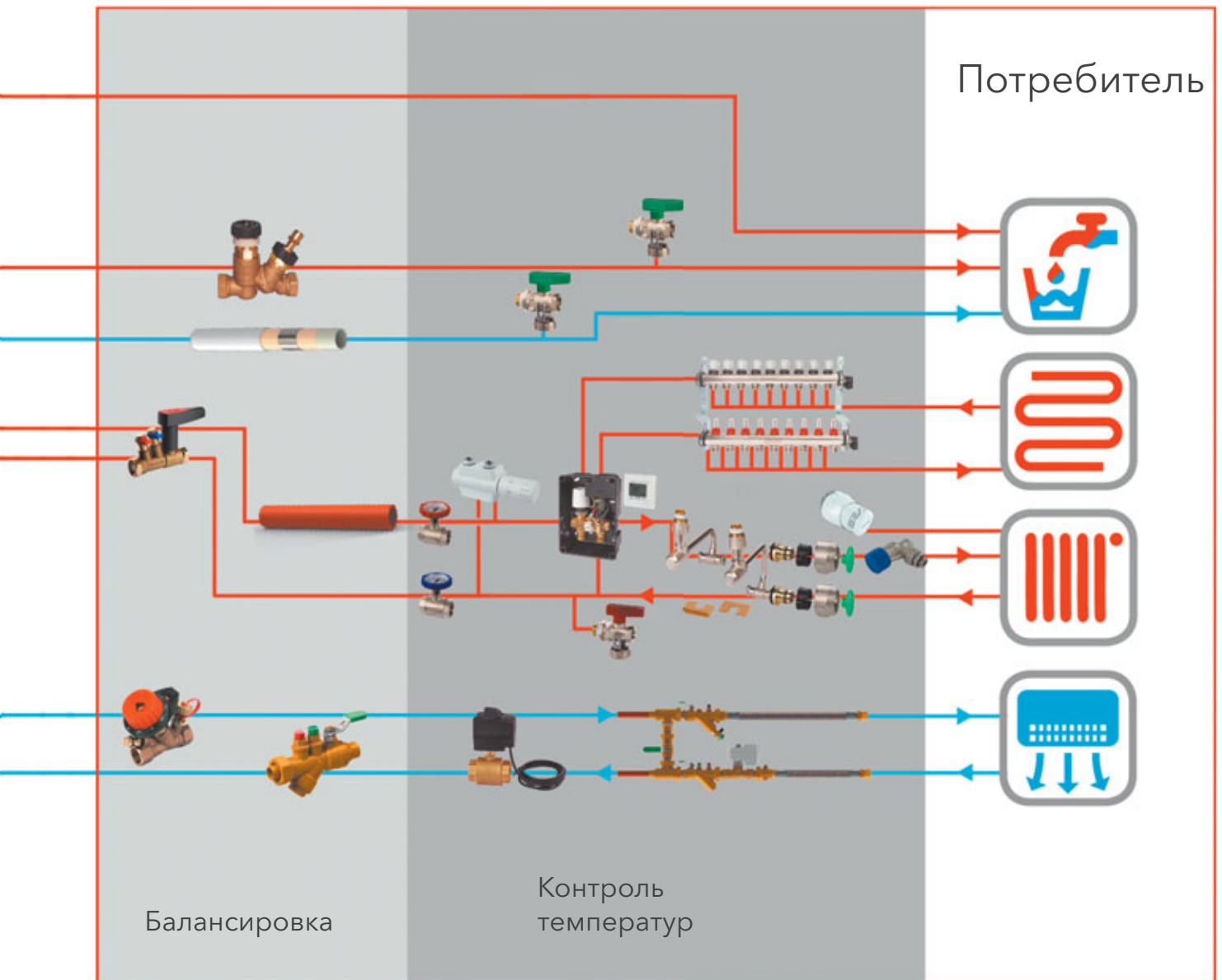

COMAP

СОМАР - ИНЖЕНЕРНЫЕ ТРАДИЦИИ ИЗ САМОГО СЕРДЦА ФРАНЦИИ

Компания СОМАР имеет более чем 60-летний опыт в разработке водопроводных систем и климатического оборудования. Разработанные СОМАР технологии трубопроводных систем и регулирующей арматуры позволяют снизить общее энергопотребление в зданиях, наряду с оптимизацией комфорта и безопасности. СОМАР также предлагает продукцию для подготовки воды.

Группа СОМАР является одним из крупнейших разработчиков и изготовителей, который может предложить всю необходимую продукцию для организации системы от генераторов тепла до приборов отопления.

Предлагаемые нами продукция и системы разработаны и изготовлены в Европе, в конструкторских бюро и на фабриках Группы, расположенных во Франции, Италии и Испании.

СОМАР является французской промышленной группой, осуществляющей свою деятельность в ряде стран. Ее торговая сеть находится в более чем 20 странах, а штат насчитывает 1000 человек. С 2006 года Группа является частью Aalberts Industries B.V. (AI).



СОМАР, уникальный эксперт для всех участников строительства – застройщиков, проектировщиков, монтажников

БЛИЗОСТЬ

От технического задания до поддержки клиентов СОМАР удовлетворяет всем требованиям и обеспечивает быстрый и полный ответ.

ПОДДЕРЖКА НА ВСЕХ ЭТАПАХ ПРОЕКТА

Монтажники, мастера, конструкторские бюро, архитекторы... **Техническая поддержка СОМАР осуществляется для всех участников строительного рынка.**

Поддержка на всех этапах проекта – от первичного проектирования до монтажа – это услуга, которая способствует разработке системных решений СОМАР в целом.

МАКСИМУМ ДОСТУПНОСТИ

Мы имеем мощную логистическую платформу в Европе для распределения продукции по всему миру.

Сертифицирована по ISO 9001, находится в Шеси, Франция:

12,500 артикулов

10,000 клиентов в более, чем 50 странах

КОЭФФИЦИЕНТ
ОБСЛУЖИВАНИЯ

БОЛЕЕ **98%**

12 000

АРТИКУЛОВ



COMAP - благосостояние там, где Вы

ЧАСТНЫЙ ДОМ

Дом - это, прежде всего, выбор и желания его жителей. Он призван их удовлетворять, оптимизируя энергетическое потребление.

COMAP предлагает большой выбор готовых решений, используя энергоэффективное, надёжное оборудование, настраиваемое на Ваш комфорт.

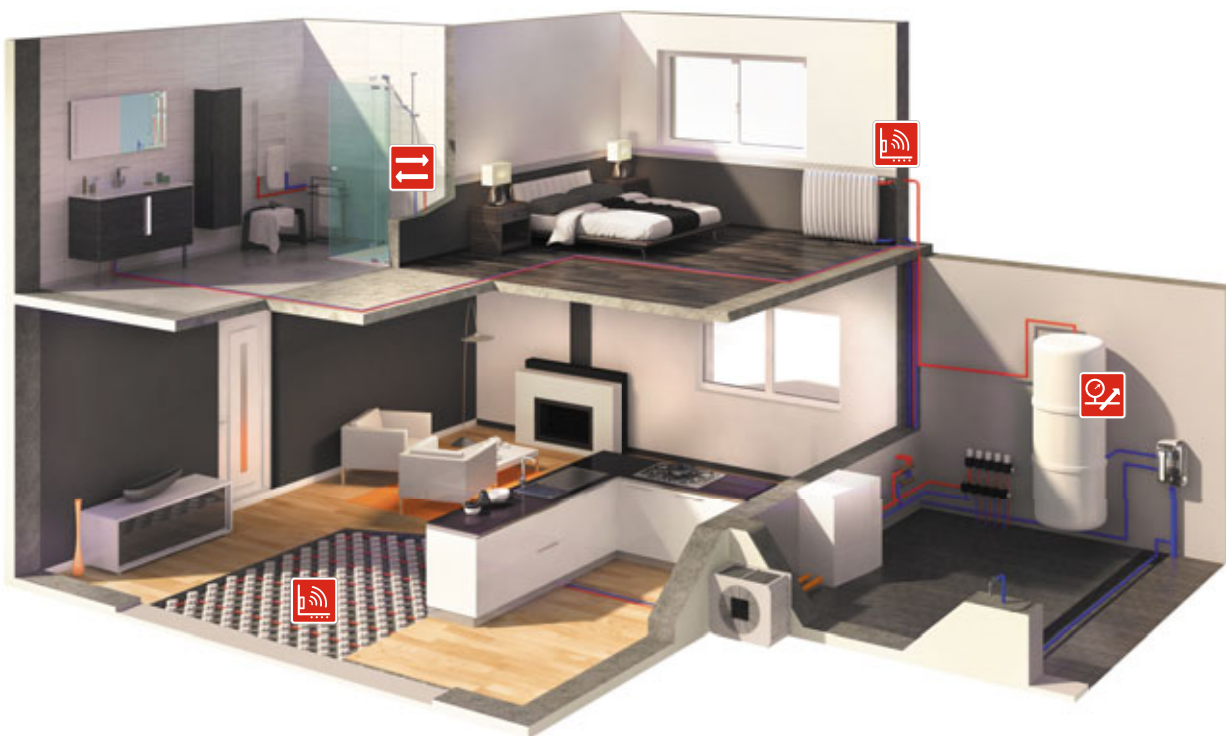

Группы безопасности для защиты котла или бойлера ГВС



Система соединения для сетей водоснабжения и отопления



Системы тёплого пола



Решения по контролю и регулированию для отопления и ГВС

МНОГОКВАРТИРНЫЙ ДОМ

Многоквартирные дома могут быть с централизованной и децентрализованной системой отопления. На этапе монтажа также очень важен фактор времени установки системы.

COMAP предлагает решения для любых вариантов запроектированной системы, которые легко воспроизводятся в больших масштабах, и монтаж в минимальные сроки – одно соединение всего за 7 секунд!

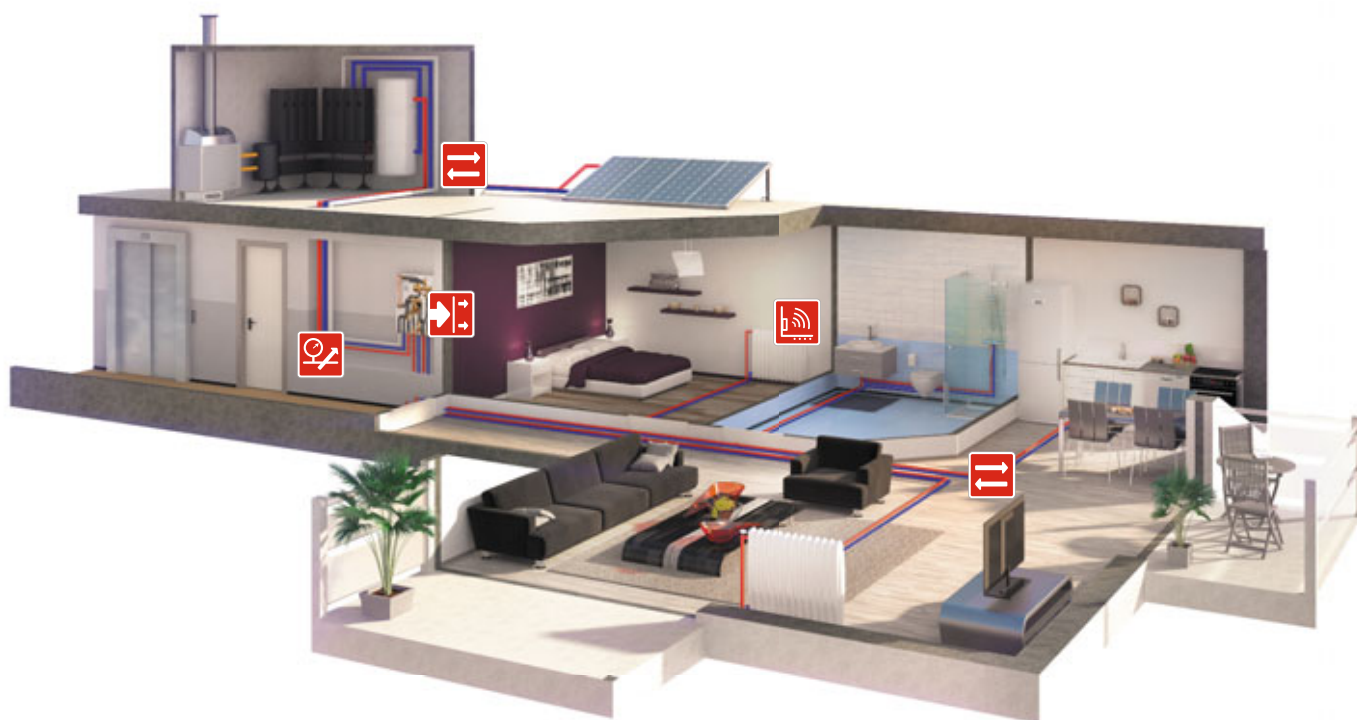

Балансировочные клапаны
для балансировки первичной сети



Системы PEH для вторичных сетей
водоснабжения и отопления



Система многослойных труб
для первичных и вторичных сетей
отопления и водоснабжения



Решения по контролю и регулированию
для отопления и ГВС

Система труб из сшитого полиэтилена Comar PEXY Max 10 бар

Решение для высотного строительства.

ВОДОСНАБЖЕНИЕ
PE-Xb



ОТОПЛЕНИЕ
PE-Xb/EVOH/PE



Защитный слой EVOH внутри!

Описание:

Пятислойная конструкция защищает кислородный слой от царапин:

- 1 - Базовая труба PE-Xb
- 2 - Клеевой слой
- 3 - Антидиффузионный слой EVOH
- 4 - Клеевой слой
- 5 - Защитный слой PE

Труба из поперечно-сшитого полиэтилена PEX-b, фитинги с натяжной гильзой, французское качество и профессиональная техническая поддержка - оптимальное сочетание для применения системы в сложных условиях эксплуатации.

Система PEXY Max прошла независимые испытания в НИИСантехники (Протокол №1603-МХ07-17 от 20.06.2017). Эта система рекомендована к применению в водоснабжении и отоплении.

Технические характеристики труб системы PEXY Max на 10 бар

	16	20	25	32
Область применения - водоснабжение	v	v	v	v
Область применения - отопление (труба со слоем EVOH)	v	v	v	v
Диаметр трубы, внутренний (мм)	11.6	14.4	18	23.2
Толщина стенки (мм)	2.2	2.8	3.5	4.4
Максимальная рабочая температура (°C)	95	95	95	95
Максимальное рабочее давление (бар)	10	10	10	10
Теплопроводность (Вт/мК)	0.35	0.35	0.35	0.35
Линейное расширение (мм/мК)	0.19	0.19	0.19	0.19
Объём теплоносителя (л/м)	0.106	0.163	0.254	0.422
Длина бухты (м)	200	100	50	50
Длина отрезков (м)	-	-	-	5

Фитинги для системы труб Comar PEXY Max поставляются в комплекте с подвижными гильзами

Материал - латунь

Тип соединения - аксиальное (с подвижной гильзой)

Широкая линейка фитингов - более 85 шт



ТРУБОПРОВОДНАЯ СИСТЕМА РЕХУ МАХ 10 БАР

Область применения системы водоснабжения, радиаторного и напольного отопления, охлаждения.

Трубы изготавливаются из поперечно-сшитого полиэтилена РЕ-Хв, серии S3,2

Фитинги выполнены из латуни марки CW602N, натяжная гильза из латуни марки CW617N

- Максимальные рабочие температура и давление: 95°C / 10 бар
- Два вида трубы: для водоснабжения, для отопления с антидиффузионным слоем evoh
- Гарантия 10 лет, срок службы 50 лет (при температурных режимах, указанных в ГОСТ Р 52134, табл. 26)
- Бухты разной длины, малый вес, быстрый и лёгкий монтаж
- Низкая шероховатость, не подвержена коррозии и зарастанию
- Шумоизоляция и эластичность (способность поглощать гидравлические удары)

Примечание: фитинги поставляются в комплекте с натяжными гильзами

ТРУБА СОМАР ВЕТАРЕХ, PN10

9002

сшитый полиэтилен РЕ-Хв, для водоснабжения, 10 бар



Размер	Артикул	Цена с НДС, €
16 x 2.2 - 200 м	B614031001	1,49
20 x 2.8 - 100 м	B614032001	2,20
25 x 3.5 - 50 м	B614033001	2,72
32 x 4.4 - 50 м	B614034001	5,80
32 x 4.4 - 5 м	B614034002	5,80

ТРУБА СОМАР ВЕТАРЕХ EVOH, PN10

9018

сшитый полиэтилен РЕ-Хв с антидиффузионным слоем EVOH, для систем отопления, 10 бар



Размер	Артикул	Цена с НДС, €
16 x 2.2 - 200 м	B615031001	1,71
20 x 2.8 - 100 м	B615032001	2,42
25 x 3.5 - 50 м	B615033001	3,94
32 x 4.4 - 50 м	B615034001	6,33
32 x 4.4 - 5 м	B615034002	6,33

КОЖУХ ГОФРИРОВАННЫЙ ПНД, СИНИЙ



Размер D кожуха / D несущей трубы	Артикул	Цена с НДС, руб.
25/16 - 50 м	049	21,65
32/20 мм - 50 м	050	27,70
40/25, 26 мм - 30 м	051	37,05
50/32 мм - 30 м	110	46,95

КОЖУХ ГОФРИРОВАННЫЙ ПНД, КРАСНЫЙ



Размер D кожуха / D несущей трубы	Артикул	Цена с НДС, руб.
25/16 - 50 м	046	21,65
32/20 мм - 50 м	047	27,70
40/25, 26 мм - 30 м	048	37,05
50/32 мм - 30 м	089	46,95

РЕХУ МАХ МУФТА РАВНОПРОХОДНАЯ

PGM7270

для труб BetaPEX 10 бар, латунь



Размер	Артикул	Цена с НДС, €
16 x 2.2	PGM4037	3,87
20 x 2.8	PGM4038	5,02
25 x 3.5	PGM4039	7,67
32 x 4.4	PGM4040	14,36

РЕХУ МАХ МУФТА РЕДУКЦИОННАЯ

PGM7270R

для труб BetaPEX 10 бар, латунь



Размер	Артикул	Цена с НДС, €
20x2.8 - 16x2.2	PGM4029	4,50
25x3.5 - 16x2.2	PGM4030	5,99
25x3.5 - 20x2.8	PGM4031	6,62
32x4.4 - 25x3.5	PGM4032	11,27

РЕХУ МАХ УГОЛЬНИК 90° ЛАТУНЬ

PGM7090

для труб BetaPEX 10 бар, латунь



Размер	Артикул	Цена с НДС, €
16x2.2	PGM4001	4,58
20x2.8	PGM4002	6,70
25x3.5	PGM4003	10,42
32x4.4	PGM4004	18,57

ТРУБОПРОВОДНАЯ СИСТЕМА РЕХУ МАХ 10 БАР

РЕХУ МАХ ТРОЙНИК РАВНОПРОХОДНОЙ

PGM7130

для труб BetaPEX 10 бар, латунь



Размер	Артикул	Цена с НДС, €
16x2.2	PGM4013	6,10
20x2.8	PGM4014	8,74
25x3.5	PGM4015	13,58
32x4.4	PGM4016	24,15

РЕХУ МАХ ТРОЙНИК РЕДУКЦИОННЫЙ

PGM7130R

для труб BetaPEX 10 бар, латунь



Размер	Артикул	Цена с НДС, €
16x2.2 - 20x2.8 - 16x2.2	PGM4017	7,78
20x2.8 - 16x2.2 - 16x2.2	PGM4018	7,55
20x2.8 - 16x2.2 - 20x2.8	PGM4019	8,26
20x2.8 - 20x2.8 - 16x2.2	PGM4020	8,45
20x2.8 - 25x3.5 - 20x2.8	PGM4058	11,05
25x3.5 - 16x2.2 - 16x2.2	PGM4059	9,71
25x3.5 - 16x2.2 - 20x2.8	PGM4021	10,38
25x3.5 - 20x2.8 - 16x2.2	PGM4060	10,34
25x3.5 - 16x2.2 - 25x3.5	PGM4022	11,50
25x3.5 - 20x2.8 - 20x2.8	PGM4061	11,05
25x3.5 - 20x2.8 - 25x3.5	PGM4023	12,73
25x3.5 - 25x3.5 - 20x2.8	PGM4024	13,10
25x3.5 - 32x4.4 - 25x3.5	PGM4062	17,93
32x4.4 - 16x2.2 - 32x4.4	PGM4063	18,87
32x4.4 - 25x3.5 - 25x3.5	PGM4064	18,16
32x4.4 - 20x2.8 - 32x4.4	PGM4025	19,61
32x4.4 - 25x3.5 - 32x4.4	PGM4026	23,44

РЕХУ МАХ ШТУЦЕР С НАРУЖНОЙ РЕЗЬБОЙ

PGM7243G

для труб BetaPEX 10 бар, латунь



Размер	Артикул	Цена с НДС, €
16x2.2 - 1/2"	PGM4033	3,31
20x2.8 - 1/2"	PGM4034	4,61
20x2.8 - 3/4"	PGM4035	5,25
25x3.5 - 3/4"	PGM4078	5,95
25x3.5 - 1"	PGM4036	8,67
32x4.4 - 1"	PGM4079	10,75

РЕХУ МАХ ШТУЦЕР С ВНУТРЕННЕЙ РЕЗЬБОЙ

PGM7270G

для труб BetaPEX 10 бар, латунь



Размер	Артикул	Цена с НДС, €
16 x 2.2 - 1/2"	PGM4041	3,94
20 x 2.8 - 1/2"	PGM4042	4,43
20 x 2.8 - 3/4"	PGM4043	5,95
25 x 3.5 - 3/4"	PGM4044	7,52
25 x 3.5 - 1"	PGM4045	11,13
32 x 4.4 - 1"	PGM4046	13,77

РЕХУ МАХ ШТУЦЕР С НАКИДНОЙ ГАЙКОЙ

PGM7359G

для труб BetaPEX 10 бар, латунь



Размер	Артикул	Цена с НДС, €
16x2.2 - 1/2"	PGM4047	3,36
16x2.2 - 3/4"	PGM4080	4,77
20x2.8 - 1/2"	PGM4048	4,29
20x2.8 - 3/4"	PGM4049	4,74
25x3.5 - 3/4"	PGM4081	6,63

РЕХУ МАХ УГОЛЬНИК 90° С НАРУЖНОЙ РЕЗЬБОЙ

PGM7092G

для труб BetaPEX 10 бар, латунь



Размер	Артикул	Цена с НДС, €
16x2.2 - 1/2"	PGM4009	4,24
20x2.8 - 1/2"	PGM4010	5,06
20x2.8 - 3/4"	PGM4011	7,48
25x3.5 - 3/4"	PGM4012	10,42
32x4.4 - 1"	PGM4057	12,73

РЕХУ МАХ УГОЛЬНИК 90° С ВНУТРЕННЕЙ РЕЗЬБОЙ

PGM7090G

для труб BetaPEX 10 бар, латунь



Размер	Артикул	Цена с НДС, €
16x2.2 - 1/2"	PGM4005	6,10
20x2.8 - 1/2"	PGM4006	7,26
20x2.8 - 3/4"	PGM4007	7,81
25x3.5 - 3/4"	PGM4008	10,46
32x4.4 - 1"	PGM4056	13,54

ТРУБОПРОВОДНАЯ СИСТЕМА РЕХУ МАХ 10 БАР

РЕХУ МАХ ТРОЙНИК С НАРУЖНОЙ РЕЗЬБОЙ

PGM7132G

для труб BetaPEX 10 бар, латунь



Размер	Артикул	Цена с НДС, €
16x2.2 - 1/2" - 16x2.2	PGM4071	6,33
20x2.8 - 1/2" - 20x2.8	PGM4072	7,63
20x2.8 - 3/4" - 20x2.8	PGM4073	8,56
25x3.5 - 3/4" - 25x3.5	PGM4074	14,10
25x3.5 - 1" - 25x3.5	PGM4075	15,52
32x4.4 - 3/4" - 32x4.4	PGM4076	18,94
32x4.4 - 1" - 32x4.4	PGM4077	20,17

РЕХУ МАХ ТРОЙНИК С ВНУТРЕННЕЙ РЕЗЬБОЙ

PGM7130G

для труб BetaPEX 10 бар, латунь



Размер	Артикул	Цена с НДС, €
16x2.2 - 1/2" - 16x2.2	PGM4027	6,51
20x2.8 - 1/2" - 20x2.8	PGM4028	8,86
20x2.8 - 3/4" - 20x2.8	PGM4066	9,75
25x3.5 - 1/2" - 25x3.5	PGM4067	11,46
25x3.5 - 3/4" - 25x3.5	PGM4068	11,87
32x4.4 - 1/2" - 32x4.4	PGM4069	18,12
32x4.4 - 1" - 32x4.4	PGM4070	21,40

РЕХУ МАХ ВОДОРОЗЕТКА С ФЛАНЦЕМ

PGM7472G

для труб BetaPEX 10 бар, латунь



Размер	Артикул	Цена с НДС, €
16x2.2 - 1/2"	PGM4082	5,17
20x2.8 - 1/2"	PGM4083	5,77
20x2.8 - 3/4"	PGM4084	7,74

РЕХУ МАХ ТРУБКА МЕДНАЯ ХРОМИРОВАННАЯ УГОЛОК 90°

PGM7090L

для подключения радиатора для труб BetaPEX 10 бар



Размер	Артикул	Цена с НДС, €
16x2.2 - 15 - L300	PGM4085	11,65
20x2.8 - 15 - L300	PGM4086	12,28

РЕХУ МАХ ТРУБКА МЕДНАЯ ХРОМИРОВАННАЯ ТРОЙНИК

PGM7130L

для подключения радиатора для труб BetaPEX 10 бар



Размер	Артикул	Цена с НДС, €
16x2.2 - 15 - L300	PGM4087	12,65
20x2.8 - 15 - L300	PGM4088	13,32

РЕЗЬБОВОЙ АДАПТЕР ДЛЯ МЕДНЫХ ТРУБОК

835 E



Размер	Артикул	Цена с НДС, €
15 - 3/4E	835915	4,30

РЕХУ МАХ НАТЯЖНАЯ ГИЛЬЗА

PGM7502

для труб BetaPEX 10 бар, латунь



Размер	Артикул	Цена с НДС, €
16x2.2	PGM4050	0,97
20x2.8	PGM4051	1,23
25x3.5	PGM4052	1,97
32x4.4	PGM4053	3,80

ТРУБОПРОВОДНАЯ СИСТЕМА PEXY MAX 10 БАР

РЕЗЬБОВОЙ АДАПТЕР 3/4" ЕВРОКОНУС

PGM7359G-E



Размер	Артикул	Цена с НДС, €
3/4"E - 16 x 2,2	PGM4089	4,17
3/4"E - 20 x 2,8	PGM4090	5,69

РЕЗЬБОВОЙ АДАПТЕР 3/4" ЕВРОКОНУС

835PE

никелированный, шестигранная гайка-латунь SW27



Размер	Артикул	Труба	Цена с НДС, €
3/4"E - 16x2,2	A731007001	PEX	3,21
3/4"E - 20x2,8	A731006001	PEX	5,34

РУЧНОЙ РАСШИРИТЕЛЬНЫЙ ИНСТРУМЕНТ

PGM832

для монтажа системы Comar PEXY MAX в комплекте с головками



Размер	Артикул	Цена с НДС, €
16-20-25-32	PGM4054	223,82

УГЛОВОЙ ФИКСАТОР 90°

9503

для труб BetaPEX



Размер	Артикул	Цена с НДС, €
16-18	C250008001	1,82
20	C250007001	2,48
25-29	C250006001	5,91

РУЧНОЙ ГИДРАВЛИЧЕСКИЙ ИНСТРУМЕНТ

PGM833

для натяжения гильз системы Comar PEXY MAX в комплекте



Размер	Артикул	Цена с НДС, €
16-20-25-32	PGM4055	412,91

КЛИПСА СОМАР 16-28

9627



Размер	Артикул	Цена с НДС, €
14 - 16 мм	96271416	0,91
16 - 20 мм	96271620	1,10
24 - 28 мм	96272428	1,30

КОМПЛЕКТ ИНСТРУМЕНТОВ ДЛЯ СИСТЕМЫ PEXY MAX

Состав:

- ручной расширитель с насадками 16, 20, 25, 32
- аккумуляторный запрессовщик ААР 102 (стандарт)
- запрессовочный адаптер 16-32
- аккумулятор 15 В/1.5 Ач
- зарядное устройство 230 В
- чемодан



Размер	Артикул	Цена с НДС, €
16-20-25-32	48330-12	1 700

УГЛОВОЙ ФИКСАТОР ТРУБЫ НАПОЛЬНЫЙ ДВОЙНОЙ

9540

в комплекте с декоративными колпачками



Размер	Артикул	Цена с НДС, €
	031107	8,76

КРЮК ДЛЯ ФИКСАЦИИ ТРУБЫ К ПОЛУ

9626G



Размер	Артикул	Цена с НДС, €
20 одинарный	9626009	0,20
25 одинарный	9626011	0,25
25 двойной	9626061	0,50

Трубы MultiSkin 4

Comap MultiSkin 4 это кислородонепроницаемая композиционная многослойная труба (PE-Xc-клей-Al-клей-PE-Xc), с толщиной алюминиевого слоя 0,4 мм (для трубы Ø16мм), для систем водоснабжения, радиаторного и напольного отопления, охлаждения.

- максимальная температура 95°C; рабочее давление 10 бар; срок эксплуатации 50 лет
- диапазон диаметров: 16-75 мм (16-32 в бухтах, 16-75 в отрезках по 5 м)
- незначительное тепловое удлинение
- стойкость к зарастанию
- отсутствие отложений на внутренней стенке трубы

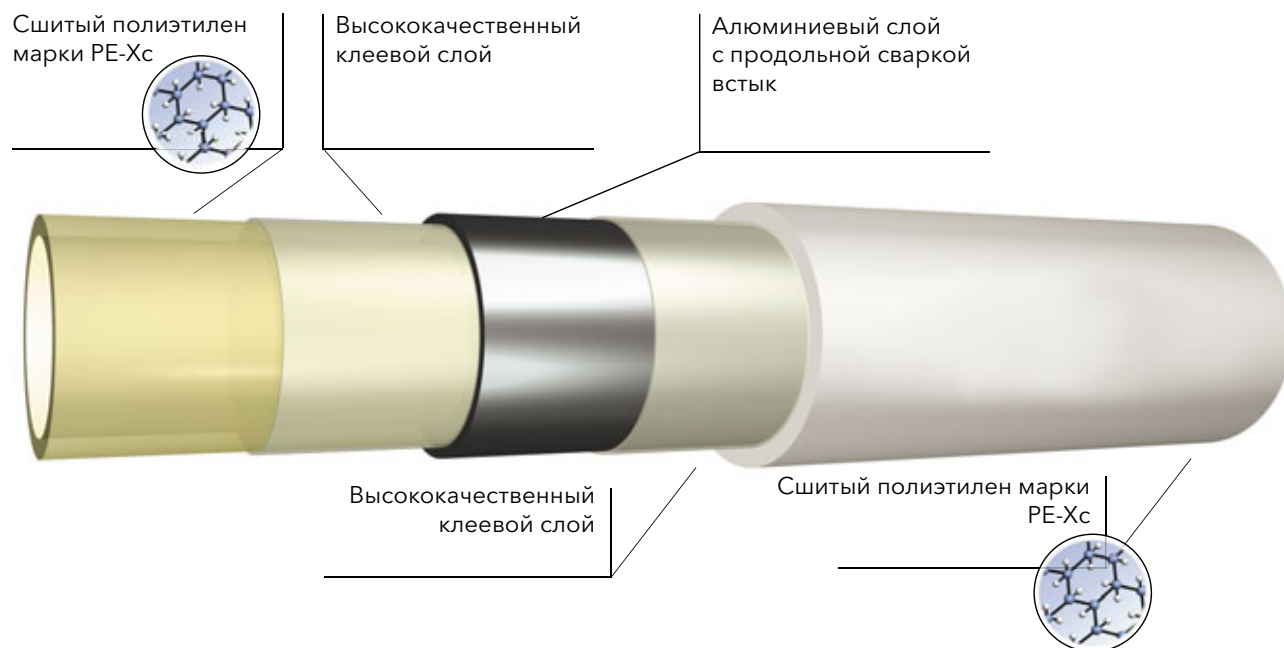

ТРУБА COMAP MULTISKIN4

MS

металлополимерная, белая в бухтах для водоснабжения и отопления, 10 бар



Размер	Артикул	Цена с НДС, €
16x2 - 100 м	B112002002	1,75
16x2 - 200 м	B112002003	1,75
20x2 - 100 м	B112004001	2,35
26x3 - 50 м	B112005001	4,10
32x3 - 50 м	B112006001	6,27

ТРУБА COMAP MULTISKIN4

MSS

металлополимерная, белая в отрезках для водоснабжения и отопления, 10 бар



Размер	Артикул	Цена с НДС, €
16x2 - 5 м	B111001004	2,29
20x2 - 5 м	B111003004	3,23
26x3 - 5 м	B111004004	5,13
32x3 - 5 м	B111005004	8,11
40x3,5 - 5 м	B111006004	11,67
50x4 - 5 м	B111007004	20,05
63x4,5 - 5 м	B111008004	41,58
75x6 - 5 м	B111011004	по запросу

Трубы MultiSkin 2 (BetaSkin)

Сопар MultiSkin 2 – это кислородонепроницаемая композиционная многослойная труба (PE-RT II – клей – Al – клей – PE-RT II), с толщиной алюминиевого слоя 0,2 мм (для трубы Ø16мм), для систем водоснабжения, радиаторного и напольного отопления, охлаждения.

- максимальная температура 95°C; рабочее давление 10 бар; срок эксплуатации 50 лет
- диапазон диаметров: 16-32 мм, в бухтах
- незначительное тепловое удлинение
- полное отсутствие диффузии кислорода
- стойкость к зарастанию
- высокая гибкость

Система BetaSkin + SkinPress фитинги (латунный и PPSU) прошли независимые испытания в НИИСантехники (Протокол №1452-MX07-15 от 22.09.2015).

Эта система рекомендована к применению в водоснабжении и отоплении.

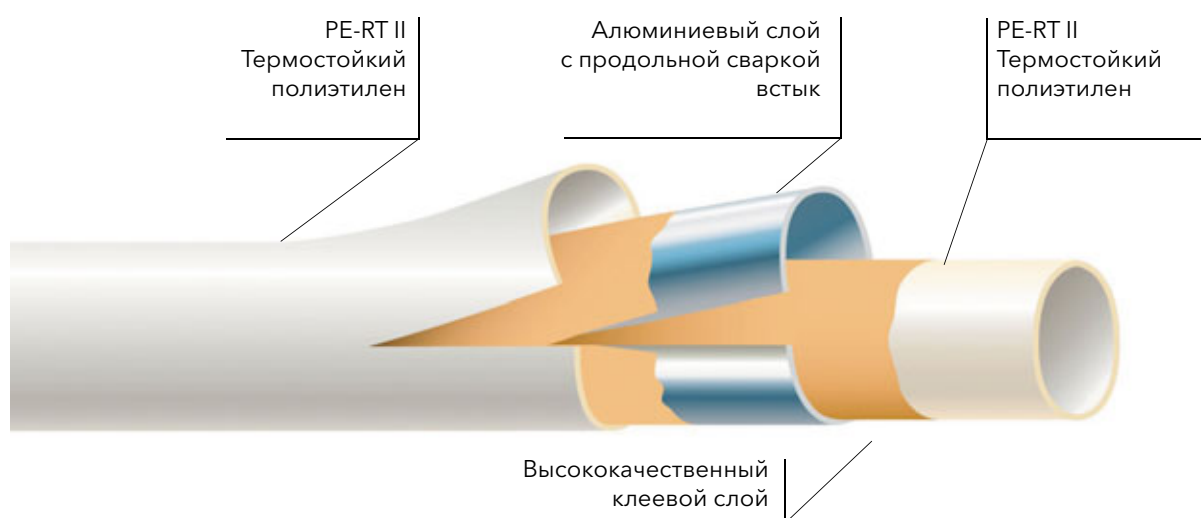

ТРУБА СОПАР MULTISKIN 2

BS

металлополимерная, белая в бухтах для водоснабжения и отопления, 10 бар



Размер	Артикул	Цена с НДС, €
16x2 - 100 м	B212002001	1,21
16x2 - 200 м	B212002006	1,08
20x2 - 100 м	B212004001	1,51
26x3 - 50 м	B212005001	3,31
32x3 - 50 м	B212006001	4,42

Трубы BetaPex

Труба Comap BetaPEX изготавливается из поперечно-сшитого полиэтилена PE-Xb, для систем водоснабжения, радиаторного и напольного отопления, охлаждения.

- максимальная температура 95°C; рабочее давление 6 бар; срок эксплуатации 50 лет при температурных режимах, указанных в ГОСТ Р52134, таблица 26
- выпускается 2-х видов: для водоснабжения, для отопления с анти-диффузионным слоем EVOH
- диапазон диаметров: 16-20 мм для отопления и для водоснабжения
- стойкость к зарастанию

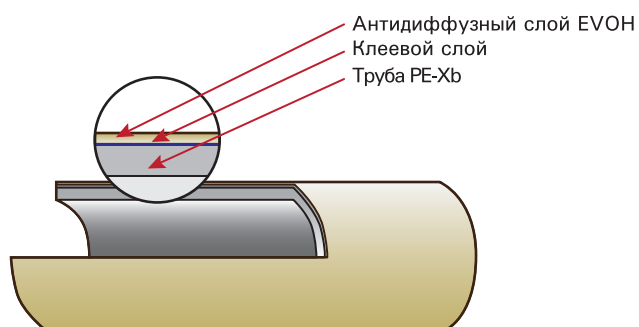

ТРУБА СОМАР ВЕТАРЕХ PN6 EVOH

9003

сшитый полиэтилен PE-Xb с антидиффузионным слоем EVOH для систем отопления, 6 бар



Размер	Артикул	Цена с НДС, €
16x2 - 100 м	B613005001	1,17
16x2 - 200 м	B613005002	1,11
16x2 - 600 м	B613005003	1,08
20x2 - 100 м	B613007001	1,55
20x2 - 200 м	B613007002	1,42
20x2 - 600 м	B613007003	1,39

КОЖУХ ГОФРИРОВАННЫЙ ПНД, СИНИЙ



Размер D кожуха / D несущей трубы	Артикул	Цена с НДС, руб.
25/16 - 50 м	049	21,65
32/20 мм - 50 м	050	27,70
40/25, 26 мм - 30 м	051	37,05
50/32 мм - 30 м	110	46,95

КОЖУХ ГОФРИРОВАННЫЙ ПНД, КРАСНЫЙ



Размер D кожуха / D несущей трубы	Артикул	Цена с НДС, руб.
25/16 - 50 м	046	21,65
32/20 мм - 50 м	047	27,70
40/25, 26 мм - 30 м	048	37,05
50/32 мм - 30 м	089	46,95

Фитинги SkinPress латунные



Питьевая вода	Горячая вода	Отопление	Теплый пол	Охлаждение	Нагрев солнцем	Городское отопление	Пар	Дождевая вода	Вода в промышленных целях	Воздушное отопление	Сухой сжатый воздух	Жидкий сжатый воздух	Газ	Топливо	Теплообменники
✓	✓	✓	✓	✓	-	-	-	✓	-	-	✓	-	-	-	-

✓ Применяется

- Не применяется

По другим системам свяжитесь с СОМАР



Дополнительные сведения об условиях гарантии и приложениях см. в гарантийной документации СОМАР

ФИТИНГИ SKINPRESS ЛАТУННЫЕ

ПРЕСС-МУФТА РАВНОПРОХОДНАЯ ЛАТУННАЯ

S7270V

для труб MultiSkin, BetaSkin, BetaPEX

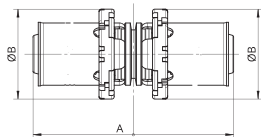

Размер	Артикул	a	b	Цена с НДС, €
16x2	745BXX-02	58	26	*
20x2	745EXX-02	58	30	4,25
26x3	745JXX-02	60	36	7,46
32x3	745KXX-02	62	42	12,54
40x3,5	745LXX-02	64	50	16,99
50x4	745MXX-02	101	60	32,98
63x4,5	745NXX-02	101	73	56,70

* смотри новый артикул

ПРЕСС-УГОЛЬНИК 90° ЛАТУНЬ

S7090V

для труб MultiSkin, BetaSkin, BetaPEX

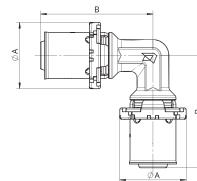

Размер	Артикул	a	b	Цена с НДС, €
16x2	720BXX-02	26	44	*
20x2	720EXX-02	30	50,5	5,92
26x3	720JXX-02	36	54	9,75
32x3	720KXX-02	42	54	*
40x3,5	720LXX-02	50	56	20,39
50x4	720MXX-02	60	77	38,20
63x4,5	720NXX-02	73	85,5	61,34

* смотри новый артикул

ПРЕСС-МУФТА РЕДУКЦИОННАЯ ЛАТУННАЯ

S7240V

для труб MultiSkin, BetaSkin, BetaPEX

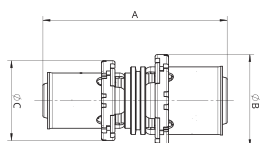

Размер	Артикул	a	b	c	Цена с НДС, €
20x2 - 16x2	740EBX-02	60	30	26	4,18
26x3 - 16x3	740JBX-02	61	36	26	6,76
26x3 - 20x2	740JEX-02	61	36	30	7,05
32x3 - 16x2	740KBX-02	63	42	26	10,11
32x3 - 20x2	740KEX-02	63	42	30	10,47
32x3 - 26x3	740KJX-02	64	42	36	11,29
40x3,5 - 26x3	740LJX-02	66	50	36	14,83
40x3,5 - 32x3	740LKX-02	66	50	42	13,62
50x4 - 32x3	740MKX-02	85,5	60	50	28,05
50x4 - 40x3,5	740MLX-02	85,5	60	42	29,37
63x4,5 - 40x3,5	740NLX-02	85,5	73	50	52,22
63x4,5 - 50x4	740NMX-02	103	73	60	56,31

ПРЕСС-УГОЛЬНИК 45° ЛАТУНЬ

S7041V

для труб MultiSkin, BetaSkin, BetaPEX

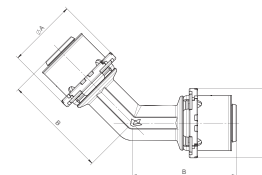

Размер	Артикул	a	b	Цена с НДС, €
26x3	710JXX-02	36	54	12,76
32x3	710KXX-02	42	54,25	18,86
40x3,5	710LXX-02	50	54	28,41
50x4	710MXX-02	60	77	49,74
63x4,5	710NXX-02	73	85,5	90,20

ПРЕСС-ТРОЙНИК РАВНОПРОХОДНОЙ ЛАТУНЬ

S7130V

для труб MultiSkin, BetaSkin, BetaPEX

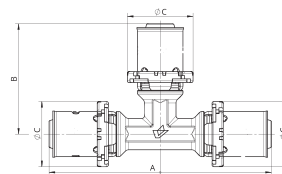

Размер	Артикул	a	b	c	Цена с НДС, €
16x2	730BXX-02	88	44	26	6,02
20x2	730EXX-02	101	50,5	30	8,52
26x3	730JXX-02	108	54	36	13,99
32x3	730KXX-02	108	54	42	20,65
40x3,5	730LXX-02	112	56	50	28,32
50x4	730MXX-02	154	77	60	48,69
63x4,5	730NXX-02	171	85,5	73	100,76

ФИТИНГИ SKINPRESS ЛАТУННЫЕ

ПРЕСС-ТРОЙНИК РЕДУКЦИОННЫЙ ЛАТУНЬ

S7130RV

для труб MultiSkin, BetaSkin, BetaPEX

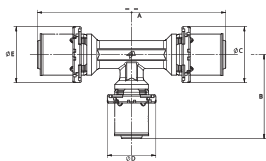

Размер	Артикул	a	b	c	d	e	Цена с НДС, €
16x2 - 20x2 - 16x2	733ВВВ-02	101	50,5	26	30	26	8,57
20x2 - 16x2 - 16x2	733ЕВВ-02	98	45	30	26	26	7,82
20x2 - 16x2 - 20x2	733ЕВЕ-02	101	45	30	26	30	8,00
20x2 - 20x2 - 16x2	733ЕЕВ-02	101	50,5	30	30	26	8,59
20x2 - 26x3 - 16x2	733ЕJB-02	106	54	30	36	26	12,55
20x2 - 26x3 - 20x2	733ЕJE-02	106	54	30	36	30	12,96
26x3 - 16x2 - 16x2	733JBВ-02	107	53	36	26	26	12,31
26x3 - 16x2 - 20x2	733JBЕ-02	107	46,5	36	26	30	*
26x3 - 16x2 - 26x3	733JBJ-02	108	46,5	36	26	36	12,73
26x3 - 20x2 - 16x2	733JBВ-02	107	53	36	30	26	12,03
26x3 - 20x2 - 20x2	733JEE-02	107	53	36	30	30	12,85
26x3 - 20x2 - 26x3	733JEJ-02	108	53	36	30	36	13,43
26x3 - 26x3 - 16x2	733JBВ-02	107	54	36	36	26	13,01
26x3 - 26x3 - 20x2	733JJE-02	107	53	30	30	36	13,30
26x3 - 32x3 - 26x3	733JKJ-02	108,5	54,25	30	36	30	23,09
32x3 - 16x2 - 32x3	733KBK-02	108,5	53	42	26	42	23,09
32x3 - 20x2 - 32x3	733KEK-02	108,5	53,25	42	30	42	23,39
32x3 - 26x3 - 26x3	733KJJ-02	108,5	54,25	42	36	36	23,98
32x3 - 26x3 - 32x3	733KJK-02	108,5	54,25	42	36	42	24,92
32x3 - 32x3 - 26x3	733KKJ-02	108,5	54,25	42	42	36	24,46
40x3,5 - 26x3 - 40x3,5	733LJL-02	108	54	50	36	50	30,41
40x3,5 - 32x3 - 40x3,5	733LKL-02	108	54	50	42	50	31,94
50x4 - 26x3 - 50x4	733MJM-02	154	60	60	36	60	50,57
50x4 - 40x3,5 - 50x4	733MLM-02	154	62	60	50	60	58,63
63x4,5 - 26x3 - 63x4,5	733NJJ-02	171	69	73	36	73	92,31
63x4,5 - 40x3,5 - 63x4,5	733NLN-02	171	70	73	50	73	94,53

* смотри новый артикул

ПРЕСС-ШТУЦЕР С НАРУЖНОЙ ЦИЛИНДРИЧЕСКОЙ РЕЗЬБОЙ ЛАТУНЬ

S7243CV

для труб MultiSkin, BetaSkin, BetaPEX

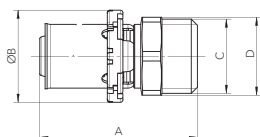

Размер	Артикул	a	b	c	d	Цена с НДС, €
16x2 - 1/2"	743BCX-02	44,5	26	G 1/2" B	22	3,42
20x2 - 1/2"	743ECX-02	44,5	30	G 1/2" B	22	3,74
20x2 - 3/4"	743EDX-02	46	30	G 3/4" B	27	5,05
26x3 - 3/4"	743JDX-02	47	36	G 3/4" B	29	5,99
26x3 - 1"	743JEX-02	49,5	36	G 1" B	34	7,77

ПРЕСС-ШТУЦЕР С НАРУЖНОЙ КОНИЧЕСКОЙ РЕЗЬБОЙ ЛАТУНЬ

S7243GV

для труб MultiSkin, BetaSkin, BetaPEX

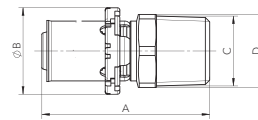

Размер	Артикул	a	b	c	d	Цена с НДС, €
16x2 - 1/2"	742BCX-02	50,5	26	R1/2"	22	*
20x2 - 1/2"	742ECX-02	50,5	30	R1/2"	22	3,81
20x2 - 3/4"	742EDX-02	51,5	30	R3/4"	27	5,20
26x3 - 3/4"	742JDX-02	52,5	36	R3/4"	30	7,85
26x3 - 1"	742JEX-02	55,5	36	R1"	34	*
32x3 - 1"	742KEX-02	55,5	42	R1"	34	*
40x3,5 - 1 1/4"	742LFX-02	56,5	50	R1" 1/4	45	13,84
50x4 - 1 1/2"	742MGX-02	84	60	R1" 1/2	52	31,65
63x4,5 - 2"	742NXX-02	85,5	73	R2"	66	44,22

* смотри новый артикул

ПРЕСС-ШТУЦЕР С ВНУТРЕННЕЙ ЦИЛИНДРИЧЕСКОЙ РЕЗЬБОЙ ЛАТУНЬ

S7270GV

для труб MultiSkin, BetaSkin, BetaPEX

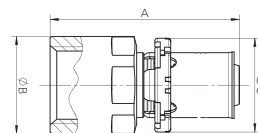

Размер	Артикул	a	b	c	Цена с НДС, €
16x2 - 1/2"	746BCX-02	52,5	27	26	4,21
20x2 - 1/2"	746ECX-02	52,5	27	30	4,30
20x2 - 3/4"	746EDX-02	54,5	33	30	5,52
26x3 - 3/4"	746JDX-02	55,5	33	36	*
26x3 - 1"	746JEX-02	55,5	40	36	8,70
32x3 - 1"	746KEX-02	55,5	40	42	11,67
40x3,5 - 3/4"	746LDX-02	61,5	48	50	18,97
40x3,5 - 1 1/4"	746LFX-02	49	-	50	23,94
50x4 - 1 1/2"	746MGX-02	76,5	63,5	60	24,00
63x4,5 - 2"	746NXX-02	80,5	71	73	44,82

* смотри новый артикул

ФИТИНГИ SKINPRESS ЛАТУННЫЕ

ПРЕСС-ШТУЦЕР С НАКИДНОЙ ГАЙКОЙ И ПЛОСКИМ УПЛОТНЕНИЕМ ЛАТУНЬ

S7359GV

для труб MultiSkin, BetaSkin, BetaPEX

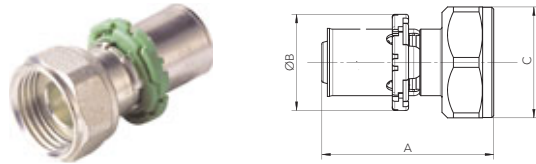

Размер	Артикул	a	b	c	Цена с НДС, €
16x2 - 1/2"	762BCX-02	52,5	26	25	4,17
16x2 - 3/4"	762BDX-02	46,5	26	30	4,57
20x2 - 1/2"	762ECX-02	52,5	30	25	4,31
20x2 - 3/4"	762EDX-02	51	30	30	4,53
26x3 - 3/4"	762JDX-02	56,3	36	31	10,54
26x3 - 1"	762JEX-02	59,5	36	37	*
32x3 - 1 1/4"	A421001001-02	53	42	46	13,36
40x3,5 - 1 1/2"	A421002001-02	58,5	50	55	27,89

* смотри новый артикул

ПРЕСС-УГОЛЬНИК 90° С ВНУТРЕННЕЙ РЕЗЬБОЙ ЛАТУНЬ

S7090GV

для труб MultiSkin, BetaSkin, BetaPEX

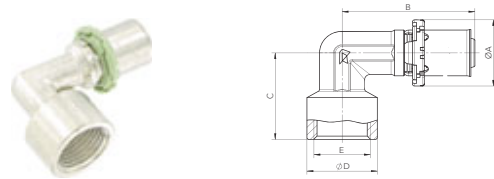

Размер	Артикул	a	b	c	d	e	Цена с НДС, €
16x2 - 1/2"	722BCX2-02	26	50	34	26,5	G1/2"	5,11
20x2 - 1/2"	722ECX-02	30	50	34	26,5	G1/2"	5,60
20x2 - 3/4"	722EDX-02	30	53	42,5	33	G3/4"	8,37
26x3 - 3/4"	722JDX-02	36	54	42,5	33	G3/4"	9,92
32x3 - 1"	722KEX-02	42	54	49	39	G1"	13,20
40x3,5 - 1 1/4"	722LFX-02	50	56	55,5	48	G1 1/4"	22,99
50x4 - 1 1/2"	722MGX-02	60	77	60	55	G1 1/2"	36,27

ПРЕСС-ШТУЦЕР ПЕРЕХОД НА ЕВРОКОНУС 3/4" ЛАТУНЬ

S7359GV-E

для труб MultiSkin, BetaSkin, BetaPEX

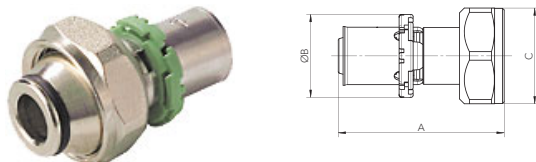

Размер	Артикул	a	b	c	Цена с НДС, €
16x2 - 3/4"E	763BDX-02	52	26	30	*
20x2 - 3/4"E	763EDX-02	52	30	30	5,66

* смотри новый артикул

ПРЕСС-УГОЛЬНИК 90° С НАРУЖНОЙ РЕЗЬБОЙ, С УПЛОТНИТЕЛЕМ O-RING, ЛАТУНЬ

S7098DV

для труб MultiSkin, BetaSkin, BetaPEX

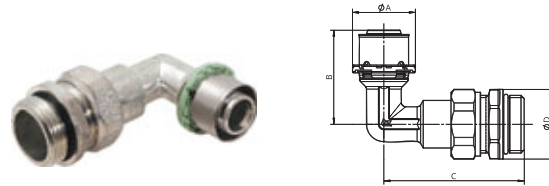

Размер	Артикул	a	b	c	d	Цена с НДС, €
26x3 - 1"	727JEX-02	36	54	80,5	40	23,82

ПРЕСС-УГОЛЬНИК 90° С НАРУЖНОЙ РЕЗЬБОЙ ЛАТУНЬ

S7092GV

для труб MultiSkin, BetaSkin, BetaPEX

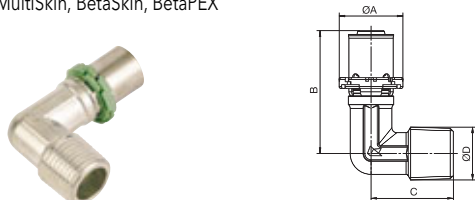

Размер	Артикул	a	b	c	d	Цена с НДС, €
16x2 - 1/2"	726BCX-02	26	50	33,5	R1/2"	*
20x2 - 1/2"	726ECX-02	30	50	33,5	R1/2"	5,44
20x2 - 3/4"	726EDX-02	30	50	34,5	R3/4"	*
26x3 - 3/4"	726JDX-02	36	54	39	R3/4"	*
32x3 - 1"	726KEX-02	50	54	53	R1 1/4"	12,49
40x3,5 - 1 1/4"	726LFX-02	42	54	45,5	R1"	24,31

* смотри новый артикул

ПРЕСС-ТРОЙНИК С НАРУЖНОЙ РЕЗЬБОЙ ЛАТУНЬ

S7132GV

для труб MultiSkin, BetaSkin, BetaPEX

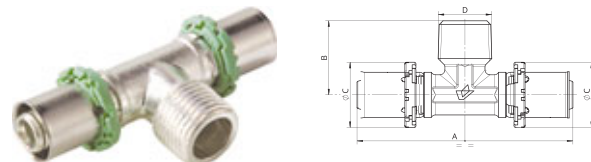

Размер	Артикул	a	b	c	d	Цена с НДС, €
16x2 - 1/2" - 16x2	734BCB-02	86	29,5	26	R1/2"	8,13
20x2 - 1/2" - 20x2	734ECE-02	86	29,5	30	R1/2"	7,88
20x2 - 3/4" - 20x2	734EDE-02	91,5	33,5	30	R3/4"	9,82
26x3 - 3/4" - 26x3	734JDJ-02	108	38	36	R3/4"	12,79
26x3 - 1" - 26x3	734JEJ-02	108	44	36	R1"	14,11
32x3 - 3/4" - 32x3	734KDK-02	108	41	42	R3/4"	18,74
32x3 - 1" - 32x3	734KEK-02	108	45,5	42	R1"	19,38
40x3,5 - 1" - 40x3,5	734LEL-02	118	54	42	R1 1/4"	26,79
40x3,5 - 1 1/4" - 40x3,5	734LFL-02	108	54,5	50	R1"	29,34

ФИТИНГИ SKINPRESS ЛАТУННЫЕ

ПРЕСС-ТРОЙНИК С ВНУТРЕННЕЙ РЕЗЬБОЙ ЛАТУНЬ

S7130GV

для труб MultiSkin, BetaSkin, BetaPEX

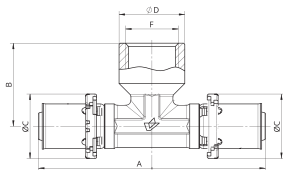

Размер	Артикул	a	b	c	d	f	Цена с НДС, €
16x2 - 1/2" - 16x2	731BCB-02	91,5	33,5	26	26,5	G1/2"	7,77
20x2 - 1/2" - 20x2	731ECE-02	91,5	33,5	30	26,5	G1/2"	8,48
20x2 - 3/4" - 20x2	731EDE-02	106	42	30	33	G3/4"	11,72
26x3 - 1/2" - 26x3	731JCJ-02	108	38	36	26,5	G1/2"	12,94
26x3 - 3/4" - 26x3	731JDJ-02	108	42	36	33	G3/4"	14,06
26x3 - 1" - 26x3	731JEJ-02	108	49	36	39	G1"	18,37
32x3 - 1/2" - 32x3	731KCK-02	108	40	42	26,5	G1/2"	18,74
32x3 - 1 1/4" - 32x3	731KFK-02	108	51	50	39	G1"	23,20
40x3,5 - 1" - 40x3,5	731LEL-02	112	55,5	50	48	G1 1/4"	27,12
40x3,5 - 1 1/4" - 40x3,5	731LFL-02	154	53	60	39	G1"	28,50
50x4 - 1" - 50x4	731MEM-02	118	55,5	42	48	G1 1/4"	46,19

ЗАЩИТНЫЙ ИЗОЛЯЦИОННЫЙ КОЖУХ ДЛЯ ПРЕСС-КРЕСТОВИНЫ (S7495V)

S792

для труб MultiSkin, BetaSkin, BetaPEX

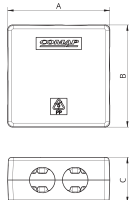

Размер	Артикул	a	b	c	Цена с НДС, €
124x124 мм	792XXX	124	124	55	5,10

ПРЕСС-КРЕСТОВИНА ЛАТУНЬ

S7495V

для труб MultiSkin, BetaSkin, BetaPEX

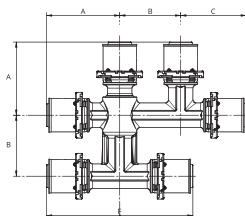

Размер	Артикул	a	b	c	d	Цена с НДС, €
16x2 - 16x2 - 16x2	782BBB-02	48	40	43	96	32,02
20x2 - 16x2 - 16x2	782EBB-02	48	40	43	96	33,93
20x2 - 16x2 - 20x2	782EBE-02	48	40	43	96	38,57
20x2 - 20x2 - 20x2	782EEE-02	48	40	43	96	39,03

КОМПЛЕКТ ПРЕСС-ВОДРОЗЕТОК НА МОНТАЖНОЙ ПЛАНКЕ ЛАТУНЬ

S9507V

для труб MultiSkin, BetaSkin, BetaPEX

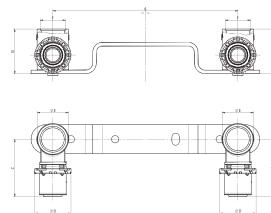

Размер	Артикул	a	b	c	d	e	f	Цена с НДС, €
16x2 - 1/2" - 150 мм	784BCE-02	150	37	47,5	30	26	G1/2"	13,34
20x2 - 1/2" - 150 мм	784ECE-02	150	37	47,5	24	26	G1/2"	16,27

ТРУБКА МЕДНАЯ ХРОМИРОВАННАЯ ДЛЯ ПОДКЛЮЧЕНИЯ РАДИАТОРА

S7090LV

для труб MultiSkin, BetaSkin, BetaPEX пресс-уголок 90°, 6 бар

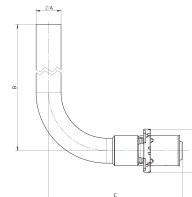

Размер	Артикул	a	b	c	d	Цена с НДС, €
16x2 - 15 - L200	724BCF-02	15	200	80,5	26	12,39
16x2 - 15 - L300	724BCG-02	15	300	80,5	26	*
16x2 - 15 - L1100	724BCH-02	15	1100	80,5	26	28,17
20x2 - 15 - L300	724ECG-02	15	300	80,5	30	14,89

* смотри новый артикул

ТРУБКА МЕДНАЯ ХРОМИРОВАННАЯ ДЛЯ ПОДКЛЮЧЕНИЯ РАДИАТОРА

S7130LV

для труб MultiSkin, BetaSkin, BetaPEX пресс-тройник, 6 бар

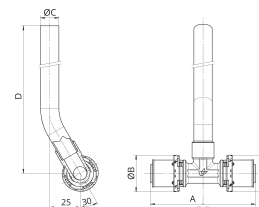

Размер	Артикул	a	b	c	d	Цена с НДС, €
16x2 - 15 - L300	732BCG-02	86	26	15	300	18,83
20x2 - 15 - L300	732ECG-02	86	30	15	300	17,32

ФИТИНГИ SKINPRESS ЛАТУННЫЕ

РЕЗЬБОВОЙ АДАПТЕР ДЛЯ МЕДНЫХ ТРУБОК

835E



Размер	Артикул	Цена с НДС, €
15 - 3/4E	835915	4,30

ПРЕСС-ВОДОРОЗЕТКА С ФЛАНЦЕМ УДЛИНЁННАЯ ЛАТУНЬ

S7471GV

для труб MultiSkin, BetaSkin, BetaPEX пресс-тройник, 6 бар

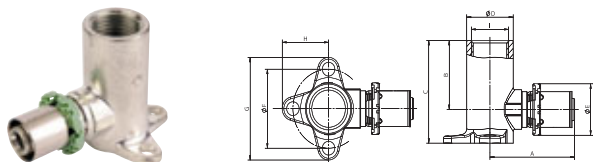

Размер	Артикул	a	b	c	f	g	h	Цена с НДС, €
16x2 - 1/2" - Удлиненная 52	771BCX-02	47,5	35	52	40	52	26	7,11
20x2 - 1/2" - Удлиненная 52	771ECX-02	47,5	35	52	40	52	26	7,76
20x2 - 3/4" - Удлиненная 52	771EDX-02	49,5	35	52	40	52	26	*
26x3 - 3/4" - Удлиненная 52	771JDX-02	50,5	35	52	40	52	26	11,11

* смотри новый артикул

ПРЕСС-ВОДОРОЗЕТКА С ФЛАНЦЕМ ЛАТУННАЯ

S7473GV

для труб MultiSkin, BetaSkin, BetaPEX

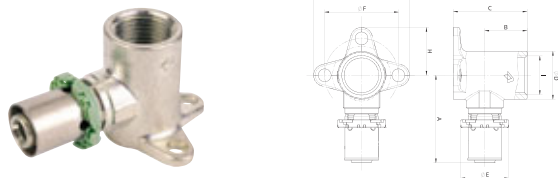

Размер	Артикул	a	b	c	f	g	h	Цена с НДС, €
16x2 - 1/2" - Удлиненная 40	774BCX-02	47,5	23	40	40	52	26	*
20x2 - 1/2" - Удлиненная 40	774ECX-02	47,5	23	40	40	52	26	*

* смотри новый артикул

ПРЕСС-ВОДОРОЗЕТКА С ФЛАНЦЕМ ДВОЙНАЯ 90° ЛАТУНЬ

S7471DGV

для труб MultiSkin, BetaSkin, BetaPEX пресс-тройник, 6 бар

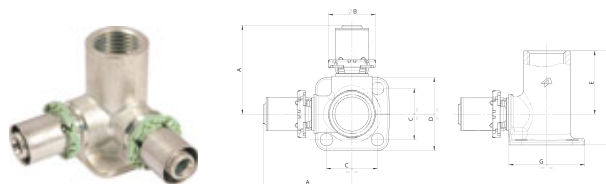

Размер	Артикул	a	b	c	f	g	h	Цена с НДС, €
16x2 - 1/2" - 16x2	770BCB-02	49	28,3	40,3	35	52	41,8	*
20x2 - 1/2" - 20x2	770ECE-02	47,5	28,3	40,3	35	52	41,8	13,36

* смотри новый артикул

ПРЕСС- ЗАГЛУШКА

S7300V

для труб MultiSkin, BetaSkin, BetaPEX



Размер	Артикул	a	b	Цена с НДС, €
16x2	780BXX-02	26	32	2,78
20x2	780EXX-02	30	32	3,29
26x3	780JXX-02	36	34,5	5,82
32x3	780KXX-02	42	34,5	7,44
40x3,5	780LXX-02	50	36,5	15,83

ПРЕСС-ВОДОРОЗЕТКА С ФЛАНЦЕМ В ПЕРЕДНЕЙ ЧАСТИ ЛАТУНЬ

S7490V

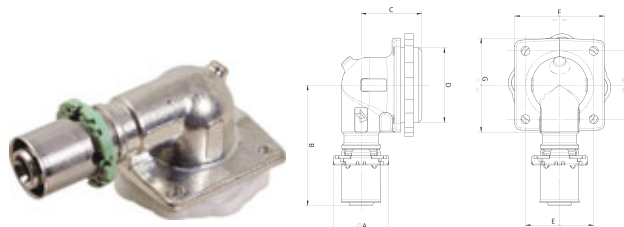

Размер	Артикул	a	b	c	d	e	f	g	Цена с НДС, €
16x2 - 1/2"	781BCX-02	26	56,5	28,5	M35x1,5	32	42	44	16,50

ФИТИНГИ SKINPRESS PPSU

Техника соединения фитингов Comap SkinPress основана на опрессовке на трубе гильзы из нержавеющей стали, насаженной на штуцер соединителя. Штуцер оснащён уплотнительным кольцом из EPDM-резины, обеспечивающей герметичность соединения.

- универсальные - подходят для труб MultiSkin, BetaSkin, BetaPEX 6 бар, BetaPEXevoh 6 бар
- материал PPSU (полифенилсульфон, ударопрочный пластик)
- альтернатива латунным фитингам
- диапазон 16-32 мм
- визуальный контроль посадки трубы в гильзе и смонтированного фитинга
- неразъёмное соединение
- нет заужений диаметра

ПРЕСС-УГОЛЬНИК 90° PPSU

P090

для труб MultiSkin, BetaSkin, BetaPEX

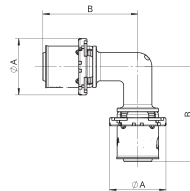

Размер	Артикул	a	b	Цена с НДС, €
16x2	P090L16	26	44	2,49
20x2	P090L20	30	50,5	3,53
26x3	P090L26	36	54	*
32x3	P090L32	42	54	10,61

* смотри новый артикул

ПРЕСС-МУФТА РАВНОПРОХОДНАЯ PPSU

P270

для труб MultiSkin, BetaSkin, BetaPEX

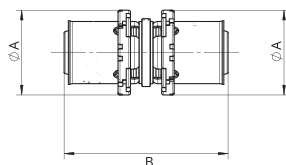

Размер	Артикул	a	b	Цена с НДС, €
16x2	P270L16	26	58	2,87
20x2	P270L20	30	58	2,81
26x3	P270L26	36	60	4,99
32x3	P270L32	42	62	8,81

ПРЕСС-ТРОЙНИК РАВНОПРОХОДНОЙ PPSU

P130

для труб MultiSkin, BetaSkin, BetaPEX

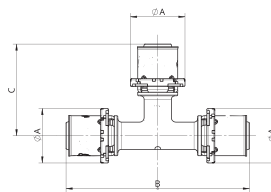

Размер	Артикул	a	b	c	Цена с НДС, €
16x2	P130L16	26	88	44	4,45
20x2	P130L20	30	101	50,5	4,87
26x3	P130L26	36	108	54	7,73
32x3	P130L32	42	108	54	14,24

ПРЕСС-МУФТА РЕДУКЦИОННАЯ PPSU

P240

для труб MultiSkin, BetaSkin, BetaPEX

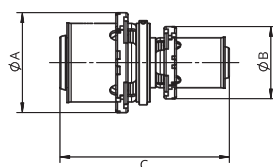

Размер	Артикул	a	b	c	Цена с НДС, €
20x2 - 16x2	P240L2016	30	26	60	3,96
26x3 - 16x2	P240L2616	36	26	61	5,35
26x3 - 20x2	P240L2620	36	30	61	5,18
32x3 - 16x2	P240L3216	42	26	62	7,64
32x3 - 20x2	P240L3220	42	30	62	7,91
32x3 - 26x3	P240L3226	42	36	64	8,38

ПРЕСС-УГОЛЬНИК 45° PPSU

P041

для труб MultiSkin, BetaSkin, BetaPEX

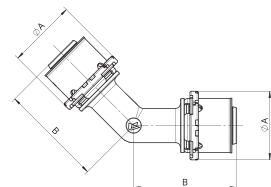

Размер	Артикул	a	b	Цена с НДС, €
26x3	P041L26	36	54	11,49
32x3	P041L32	42	54	11,60

ФИТИНГИ SKINPRESS PPSU

ПРЕСС-ТРОЙНИК РЕДУКЦИОННЫЙ PPSU

P130R

для труб MultiSkin, BetaSkin, BetaPEX

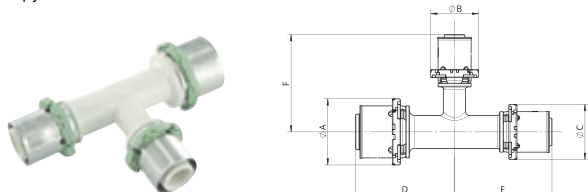

Размер	Артикул	a	b	c	d	e	Цена с НДС, €
16x2 - 20x2 - 16x2	P130RL162016	26	30	26	50,5	50,5	5,27
20x2 - 16x2 - 16x2	P130RL201616	30	26	26	50,5	47,5	*
20x2 - 16x2 - 20x2	P130RL201620	30	26	30	50,5	50,5	*
20x2 - 20x2 - 16x2	P130RL202016	30	30	26	50,5	50,5	4,84
20x2 - 26x3 - 16x2	P130RL202616	30	36	26	50,5	50,5	7,74
20x2 - 26x2 - 20x2	P130RL202620	30	36	30	50,5	50,5	7,54
26x3 - 16x2 - 16x2	P130RL261616	36	26	26	54	53	9,77
26x3 - 16x2 - 20x2	P130RL261620	36	26	30	54	53	5,88
26x3 - 16x2 - 26x3	P130RL261626	36	26	36	54	54	6,65
26x3 - 20x2 - 20x2	P130RL262020	36	30	30	54	53	7,27
26x3 - 20x2 - 26x3	P130RL262026	36	30	36	54	54	7,80
26x3 - 26x3 - 16x2	P130RL262616	36	36	26	54	53	9,37
26x3 - 26x3 - 20x2	P130RL262620	36	36	30	54	53	8,14
32x3 - 16x2 - 32x3	P130RL321632	42	26	42	54	54	12,94
32x3 - 20x2 - 32x3	P130RL322032	42	30	42	54	54	12,32
32x3 - 26x3 - 26x3	P130RL322626	42	36	36	54	54	12,61
32x3 - 26x3 - 32x3	P130RL322632	42	36	42	54	54	13,49

* смотри новый артикул

ГИЛЬЗЫ ДЛЯ ПРЕСС-ФИТИНГОВ

S7500V

для труб MultiSkin, BetaSkin, BetaPEX



Размер	Артикул	Цена с НДС, €
16x2	790BXX	2,62
20x2	790EXX	1,74
26x3	790JXX	2,59
32x3	790KXX	4,30
40x3,5	790LXX	3,60
50x4	790MXX	7,32
63x4,5	790NXX	11,37

ПРЕСС-ЗАГЛУШКА PPSU

P300

для труб MultiSkin, BetaSkin, BetaPEX



Размер	Артикул	a	b	Цена с НДС, €
16x2	P300L16	26	32	2,40
20x2	P300L20	30	32	3,92
26x3	P300L26	36	34,5	5,61

УПЛОТНИТЕЛЬНЫЕ КОЛЬЦА O-RING ДЛЯ ЛАТУННЫХ ПРЕСС-ФИТИНГОВ

S7501V

с функцией протечки при неопрессовке



Размер	Артикул	Цена с НДС, €
16x2	791BXX	0,18
20x2	791EXX	0,30
26x3	791JXX	0,35
32x3	791KXX	0,49
40x3,5	791LXX	0,52
50x4	791MXX	0,65
63x4,5	791NXX	0,87

УПЛОТНИТЕЛЬНЫЕ КОЛЬЦА O-RING ДЛЯ PPSU ПРЕСС-ФИТИНГОВ

S7501V

с функцией протечки при неопрессовке



Размер	Артикул	Цена с НДС, €
16x2	791BXXD	0,26
20x2	791EXXD	0,29
26x3	791JXXD	0,31
32x3	791KXXD	0,51

Новые пресс-фитинги MultiSkin

Ø 16 - 20 - 26 - 32 - 40 - 50 - 63 - 75 мм
ТН, Н и U профили

EN ISO 21003

ПРЕИМУЩЕСТВА:

- Соединение всего за 7 секунд. Качественное соединение
- Фитинги совместимы с ТН, Н и U профилями, с разным инструментом
- Улучшенная гидравлика, сниженные потери давления в среднем на 14% по сравнению с аналогами

БЕЗОПАСНОСТЬ:

- Съёмное Visu-Control® кольцо, позволяющее зрительно и на ощупь контролировать соединение
- Функция "Не обжал - не герметично", позволяет при тестировании системы выявить фитинги, где забыли сделать соединение.
- Защитный колпачок от грязи



Питьевая вода	Горячая вода	Отопление	Теплый пол	Охлаждение	Нагрев солнцем	Городское отопление	Пар	Дождевая вода	Вода в промышленных целях	Воздушное отопление	Сухой сжатый воздух	Жидкий сжатый воздух	Газ	Топливо	Теплообменники
✓	✓	✓	✓	✓	-	-	-	✓	-	-	✓	-	-	-	-

✓ Применяется

- Не применяется

По другим системам свяжитесь с COMAP



Дополнительные сведения об условиях гарантии и приложениях см. в гарантийной документации COMAP

ЛАТУННЫЕ ПРЕСС-ФИТИНГИ

МУФТА РАВНОПРОХОДНАЯ

7270W

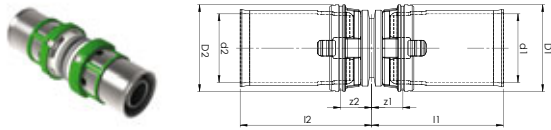

Размер	Артикул	d1	d2	z1/z2	l1/l2	Цена с НДС, €
16x2	7270W16	16	16	7	31	2,82
20x2	7270W20	20	20	7	31	3,33
26x3	7270W26	26	26	7	32	5,80
32x3	7270W32	32	32	9	37	9,70
40x3,5	7270W40	40	40	10	49	12,90
50x4	7270W50	50	50	10	51	24,85
63x4,5	7270W63	63	63	11	72	42,73
75x6	7270W75	75	75	13	75	по запросу

УГОЛОК 90°

7090W



Размер	Артикул	d1/d2	z1/z2	l1/l2	Цена с НДС, €
16x2	7090W16	16	19	43	3,33
20x2	7090W20	20	23	47	4,60
26x3	7090W26	26	31	56	7,54
32x3	7090W32	32	32	60	10,59
40x3,5	7090W40	40	32	72	15,47
50x4	7090W50	50	38	78	28,63
63x4,5	7090W63	63	47	108	45,87
75x6	7090W75	75	62	124	по запросу

МУФТА РЕДУКЦИОННАЯ

7240W

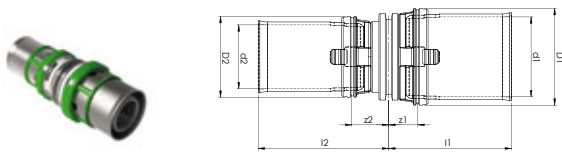

Размер	Артикул	d1	d2	z1	z2	l1	l2	Цена с НДС, €
20x2-16x2	7240W2016	20	16	7	9	31	33	3,27
26x3-16x3	7240W2616	26	16	7	9	32	33	5,23
26x3-20x2	7240W2620	26	20	7	9	39	33	5,45
32x3-16x2	7240W3216	32	16	9	10	37	34	7,77
32x3-20x2	7240W3220	32	20	9	10	37	34	8,02
32x3-26x3	7240W3226	32	26	9	10	37	35	8,62
40x3,5-20x2	7240W4020	40	20	14	7	53	31	15,31
40x3,5-26x3	7240W4026	40	26	14	7	53	31	11,25
40x3,5-32x3	7240W4032	40	32	14	7	53	36	10,33
50x4-32x3	7240W5032	50	32	16	7	56	36	21,08
50x4-40x3,5	7240W5040	50	40	16	7	57	46	21,97
63x4,5-40x3,5	7240W6340	63	40	17	7	78	46	38,96
63x4,5-50x4	7240W6350	63	50	17	7	78	47	41,72
75x6-50x4	7240W7550	75	50	13	12	75	51	по запросу
75x6-63x4,5	7240W7563	75	63	13	12	75	73	по запросу

УГОЛОК 45°

7041W

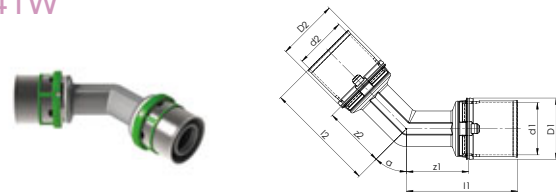

Размер	Артикул	d1/d2	z1/z2	l1/l2	Цена с НДС, €
26x3	7041W26	26	31	56	9,64
32x3	7041W32	32	32	61	14,17
40x3,5	7041W40	40	32	71	21,27
50x4	7041W50	50	37	78	37,22
63x4,5	7041W63	63	47	108	67,33
75x6	7041W75	75	62	124	по запросу

ТРОЙНИК РАВНОПРОХОДНОЙ

7130W

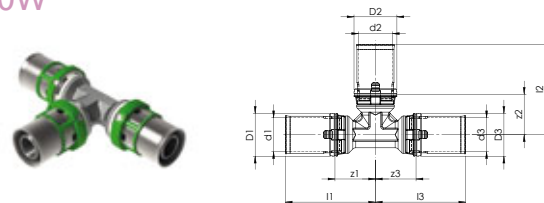

Размер	Артикул	d1/d2/d3	z1/z2/z3	l1/l2/l3	Цена с НДС, €
16x2	7130W16	16	19	43	4,66
20x2	7130W20	20	23	47	6,56
26x3	7130W26	26	31	56	10,75
32x3	7130W32	32	32	60	15,82
40x3,5	7130W40	40	33	72	22,35
50x4	7130W50	50	37	78	38,26
63x4,5	7130W63	63	47	108	78,65
75x6	7130W75	75	62	124	по запросу

ЛАТУННЫЕ ПРЕСС-ФИТИНГИ

ТРОЙНИК РЕДУКЦИОННЫЙ

7130RW

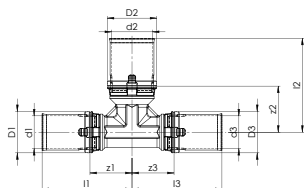

Размер	Артикул	d1	d2	d3	z1	z2	z3	l1	l2	l3	Цена с НДС, €
16x2-20x2-16x2	7130RW162016	16	20	16	21	23	21	45	47	45	6,94
20x2-16x2-16x2	7130RW201616	20	16	16	23	23	23	47	47	47	6,09
20x2-16x2-20x2	7130RW201620	20	16	20	23	22	23	47	45	47	6,40
20x2-20x2-16x2	7130RW202016	20	20	16	23	22	22	47	46	46	6,94
20x2-26x3-16x2	7130RW202616	20	26	16	31	31	31	55	56	55	9,61
20x2-26x3-20x2	7130RW202620	20	26	20	31	31	31	55	56	55	9,92
26x3-16x2-16x2	7130RW261616	26	16	16	31	25	31	56	49	55	9,38
26x3-16x2-20x2	7130RW261620	26	16	20	31	25	31	56	49	55	9,67
26x3-16x2-26x3	7130RW261626	26	16	26	31	25	31	56	49	56	9,70
26x3-20x2-16x2	7130RW262016	26	20	16	31	31	31	56	55	55	9,13
26x3-20x2-20x2	7130RW262020	26	20	20	31	31	31	56	55	56	9,73
26x3-20x2-26x3	7130RW262026	26	20	26	31	31	31	56	55	56	10,18
26x3-26x3-16x2	7130RW262616	26	26	16	31	31	31	56	56	55	9,83
26x3-26x3-20x2	7130RW262620	26	26	20	31	31	31	56	56	55	10,05
26x3-32x3-26x3	7130RW263226	26	32	26	32	32	32	56	61	56	17,44
32x3-16x2-32x3	7130RW321632	32	16	32	32	31	32	61	55	61	17,40
32x3-20x2-32x3	7130RW322032	32	20	32	32	32	32	61	55	61	17,66
32x3-26x3-26x3	7130RW322626	32	26	26	32	32	32	61	56	56	18,10
32x3-26x3-32x3	7130RW322632	32	26	32	32	32	32	61	56	61	18,77
32x3-32x3-26x3	7130RW323226	32	32	26	32	32	32	61	61	56	18,39
40x,5-20x2-40x3,5	7130RW402040	40	20	40	32	31	32	71	55	71	28,18
40x3,5-26x3-40x3,5	7130RW402640	40	26	40	32	31	32	71	56	71	23,46
40x3,5-32x3-40x3,5	7130RW403240	40	32	40	32	32	32	71	60	71	24,63
50x4-26x3-50x4	7130RW502650	50	26	50	37	37	37	78	62	78	38,68
50x4-32x3-50x4	7130RW503250	50	32	50	37	38	37	78	66	78	60,14
50x4-40x3,5-50x4	7130RW504050	50	40	50	37	40	37	78	79	78	44,79
63x4,5-26x3-63x4,5	7130RW632663	63	26	63	47	46	47	108	71	108	70,19
63x4,5-32x3-63x4,5	7130RW633263	63	32	63	47	48	47	108	77	108	77,07
63x4,5-40x3,5-63x4,5	7130RW634063	63	40	63	47	48	47	108	87	108	71,55
63x4,5-50x4-63x4,5	7130RW635063	63	50	63	47	48	47	108	88	108	78,81
75x6-50x4-75x6	7130RW755075	75	50	75	62	61	62	124	100	124	по запросу
75x6-63x4,5-75x6	7130RW756375	75	63	75	62	60	62	124	122	124	по запросу

МУФТА С ВНУТРЕННЕЙ РЕЗЬБОЙ

7270GW

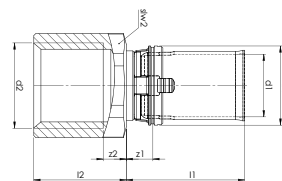

Размер	Артикул	d1	d2	z1	z2	l1	l2	Цена с НДС, €
16x2-1/2"	7270GW1612	16	G1/2	7	6	31	24	3,33
20x2-1/2"	7270GW2012	20	G1/2	7	6	31	24	3,39
20x2-3/4"	7270GW2034	20	G3/4	7	7	31	26	4,34
26x3-3/4"	7270GW2634	26	G3/4	7	5	32	26	5,77
26x3-1"	7270GW261	26	G1	7	3	32	26	6,82
32x3-1"	7270GW321	32	G1	7	3	36	26	9,13
40x3,5-3/4"	7270GW4034	40	G3/4	7	11	46	20	14,80
40x3,5-1 1/4"	7270GW40114	40	G1 1/4	7	11	46	32	18,61
50x4-1 1/2"	7270GW50112	50	G1 1/2	9	6	48	28	18,61
63x4,5-2"	7270GW632	63	G2	9	6	70	32	34,68
75x6-2 1/2"	7270GW75212	75	G2 1/2	7	13	70	54	по запросу

МУФТА С НАРУЖНОЙ КОНИЧЕСКОЙ РЕЗЬБОЙ

7243GW

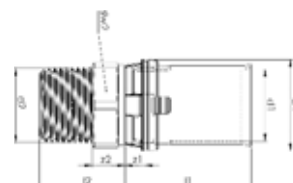

Размер	Артикул	d1	d2	z2	l1	Цена с НДС, €
16x2-1/2"	7243GW1612	16	R1/2	29	24	2,47
20x2-1/2"	7243GW2012	20	R1/2	28	24	2,98
20x2-3/4"	7243GW2034	20	R3/4	30	24	4,06
26x3-3/4"	7243GW2634	26	R3/4	30	25	6,12
26x3-1"	7243GW261	26	R1	33	25	6,72
32x3-1"	7243GW321	32	R1	33	29	7,80
40x3,5-1 1/4"	7243GW40114	32	R1 1/4	34	39	10,75
50x4-1 1/2"	7243GW50112	50	R1 1/2	44	40	24,57
63x4,5-2"	7243GW632	63	R2	46	62	34,33
75x6-2 1/2"	7243GW75212	75	R2 1/2	65	63	по запросу

МУФТА С НАРУЖНОЙ ЦИЛИНДРИЧЕСКОЙ РЕЗЬБОЙ

7243CW

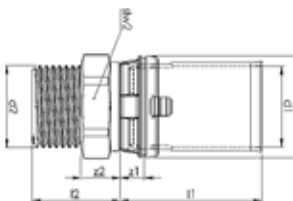

Размер	Артикул	d1	d2	z2	l1	Цена с НДС, €
16x2-1/2"	7243CW1612	16	G1/2	23	24	2,73
20x2-1/2"	7243CW2012	20	G1/2	23	24	2,98
20x2-3/4"	7243CW2034	20	G3/4	24	24	3,99
26x3-3/4"	7243CW2634	26	G3/4	24	25	4,72
26x3-1"	7243CW261	26	G1	27	25	6,12

ЛАТУННЫЕ ПРЕСС-ФИТИНГИ

МУФТА С НАКИДНОЙ ГАЙКОЙ

7359GW

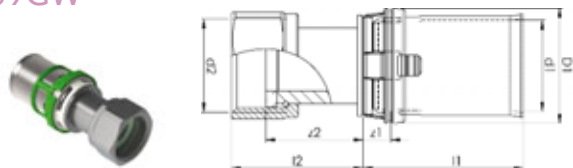

Размер	Артикул	d1	d2	z2	l1	l2	Цена с НДС, €
16x2-1/2"	7359GW1612	16	G1/2	23	24	31	3,30
16x2-3/4"	7359GW1634	16	G3/4	17	24	25	3,61
20x2-1/2"	7359GW2012	20	G1/2	23	24	31	3,39
20x2-3/4"	7359GW2034	20	G3/4	22	24	29	3,68
26x3-3/4"	7359GW2634	26	G3/4	24	25	34	8,27
26x3-1"	7359GW261	26	G1	28	25	37	9,26
32x3-1"	7359GW321	32	G1	30	29	39	9,73
32x3-1 1/4"	7359GW32114	32	G1 1/4	22	29	31	10,40
40x3,5-1 1/4"	7359GW40114	40	G1 1/4	40	39	41	16,14
40x3,5-1 1/4"	7359GW40112	40	G1 1/2	26	39	36	21,65
50x4-1 1/2"	7359GW50112	50	G1 1/2	38	40	53	34,87
63x4,5-2"	7359GW632	63	G2	40	62	53	44,07
75x65-2 1/2"	7359GW75212	75	G2 1/2	57	62	74	по запросу

МУФТА С НАКИДНОЙ ГАЙКОЙ 3/4 ЕВРОКОНУС

7359GEW

Никелированная

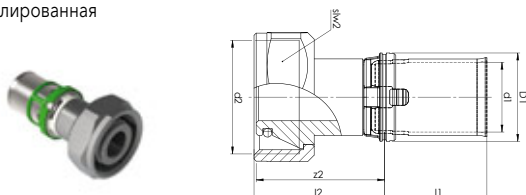

Размер	Артикул	d1	d2	z2	l1	l2	Цена с НДС, €
16x2-3/4" E	7359GEW1634	16	3/4E	30	24	30	3,77
20x2-3/4" E	7359GEW2034	20	3/4E	30	24	30	4,41

МУФТА С НАКИДНОЙ ГАЙКОЙ И O-RING

7359GOW

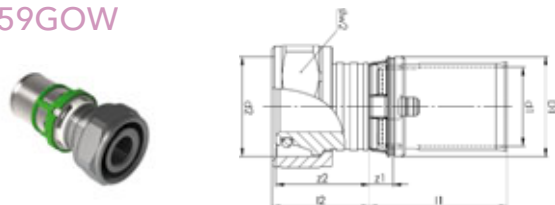

Размер	Артикул	d1	d2	z2	l1	l2	Цена с НДС, €
16x2-M22	7359GOW1622	16	M22	24	24	25	4,03
20x2-M22	7359GOW2022	20	M22	29	24	30	4,15

УГОЛОК С НАРУЖНОЙ РЕЗЬБОЙ

7092GW

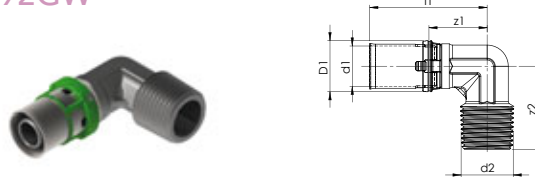

Размер	Артикул	d1	d2	z1	z2	l1	Цена с НДС, €
16x2-1/2"	7092GW1612	16	R1/2	23	34	47	3,77
20x2-1/2"	7092GW2012	20	R1/2	23	34	47	4,22
20x2-3/4"	7092GW2034	20	R3/4	23	35	47	5,01
26x3-3/4"	7092GW2634	26	R3/4	31	39	56	7,54
26x3-1"	7092GW261	26	R1	31	46	56	8,62
32x3-1"	7092GW321	32	R1	32	46	60	9,70
40x3,5-1"	7092GW40114	40	R1 1/4	32	53	71	18,86
50x4-1 1/2"	7092GW50112	50	R1 1/2	37	57	78	31,48
63x4,5-2"	7092GW632	63	R2	47	76	108	51,29

УГОЛОК С НАРУЖНОЙ РЕЗЬБОЙ И O-RING

7098DW



Размер	Артикул	d1	d2	z1	z2	l1	l2	Цена с НДС, €
26x3-1"	7098DW261	26	G1	31	69	56	81	18,48

УГОЛОК С ВНУТРЕННЕЙ РЕЗЬБОЙ

7090GW

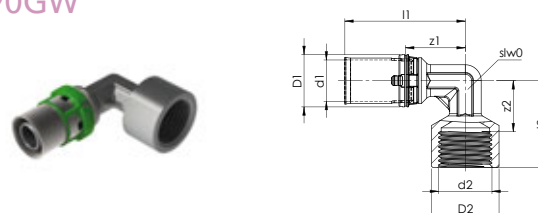

Размер	Артикул	d1	d2	z1	z2	l1	l2	Цена с НДС, €
16x2-1/2"	7090GW1612	16	G1/2	23	20	47	34	3,96
20x2-1/2"	7090GW2012	20	G1/2	23	20	47	34	4,34
20x2-3/4"	7090GW2034	20	G3/4	31	27	55	43	6,50
26x3-3/4"	7090GW2634	26	G3/4	31	26	56	43	7,70
26x3-1"	7090GW261	26	G1	31	31	56	49	9,16
32x3-1"	7090GW321	32	G1	32	31	60	49	10,24
40x3,5-1 1/4"	7090GW40114	40	G1 1/4	33	36	72	56	17,85
50x4-1 1/2"	7090GW50112	50	G1 1/2	38	38	78	60	28,15
63x4,5-2"	7090GW632	63	G2	47	50	108	75	51,52

ЛАТУННЫЕ ПРЕСС-ФИТИНГИ

УГОЛОК С КОМПРЕССИОННЫМ ОКОНЧАНИЕМ

7090JW

Под обжим медной трубки

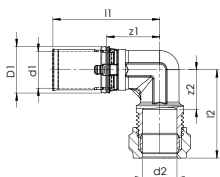

Размер	Артикул	d1	d2	z1	z2	l1	l2	Цена с НДС, €
16x2-Cu15	7090JW1615	16	Cu 15	23	18	47	39	6,15
20x2-Cu22	7090JW2022	20	Cu 22	31	25	55	46	8,84
26x3-Cu22	7090JW2622	26	Cu 22	31	25	56	46	10,56

УГОЛОК С НАКИДНОЙ ГАЙКОЙ

7096GW

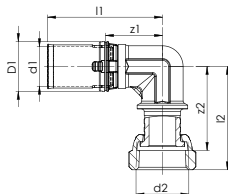

Размер	Артикул	d1	d2	z1	z2	l1	l2	Цена с НДС, €
16x2-1/2"	7096GW1612	16	G1/2	23	35	47	43	5,45
16x2-3/4"	7096GW1634	16	G3/4	23	37	47	46	6,31
20x2-1/2"	7096GW2012	20	G1/2	23	35	47	43	5,74
20x2-3/4"	7096GW2034	20	G3/4	23	37	47	46	6,06
26x3-3/4"	7096GW2634	26	G3/4	31	42	56	51	9,57

ТРОЙНИК С НАРУЖНОЙ РЕЗЬБОЙ

7132GW

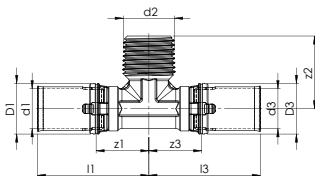

Размер	Артикул	d1	d2	d3	z1/z3	z2	l1/l3	l2	Цена с НДС, €
16x2-1/2"-16x2	7132GW161216	16	R1/2	16	21	30	45	6,44	
20x2-1/2"-20x2	7132GW201220	20	R1/2	20	21	30	45	6,21	
20x2-3/4"-20x2	7132GW203420	20	R3/4	20	21	34	48	7,74	
26x3-3/4"-26x3	7132GW263426	26	R3/4	26	31	38	56	10,05	
26x3-1"-26x3	7132GW26126	26	R1	26	31	44	56	11,06	
32x3-3/4"-32x3	7132GW323432	32	R3/4	32	32	41	60	14,61	
32x3-1"-32x3	7132GW32132	32	R1	32	32	45	60	15,09	
40x3,5-1"-40x3,5	7132GW40140	40	R1	40	32	55	71	20,80	
40x3,5-1 1/4"-40x3,5	7132GW4011440	40	R1 1/4	40	32	55	71	22,67	

ТРОЙНИК С ВНУТРЕННЕЙ РЕЗЬБОЙ

7130GW

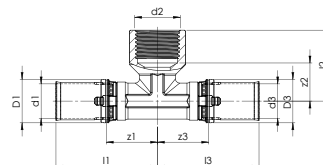

Размер	Артикул	d1	d2	d3	z1/z3	z2	l1/l3	l2	Цена с НДС, €
16x2-1/2"-16x2	7130GW161216	16	G1/2	16	24	20	48	34	6,40
20x2-1/2"-20x2	7130GW201220	20	G1/2	20	24	20	48	34	6,94
20x2-3/4"-20x2	7130GW203420	20	G3/4	20	31	27	55	42	9,23
26x3-1/2"-26x3	7130GW261226	26	G1/2	26	31	32	56	49	10,18
26x3-3/4"-26x3	7130GW263426	26	G3/4	26	31	27	56	42	14,30
26x3-1"-26x3	7130GW26126	26	G1	26	31	31	56	49	10,97
32x3-1/2"-32x3	7130GW321232	32	G1/2	32	32	27	60	40	14,55
32x3-3/4"-32x3	7130GW323432	32	G3/4	32	32	29	60	44	15,15
32x3-1"-32x3	7130GW32132	32	G1	32	37	34	65	51	16,04
32x3-1 1/4"-32x3	7130GW3211432	32	G1 1/4	32	37	36	65	56	18,01
40x3,5-3/4"-40x3,5	7130GW403440	40	G3/4	40	32	34	71	51	23,87
40x3,5-1"-40x3,5	7130GW40140	40	G1	40	32	29	71	44	20,95
40x3,5-1 1/4"-40x3,5	7130GW4011440	40	G1 1/4	40	33	56	72	56	22,00
50x4-3/4"-50x4	7130GW503450	50	G3/4	50	37	38	78	53	55,70
50x4-1"-50x4	7130GW50150	50	G1	50	37	34	78	53	35,44
63x4,5-3/4"-63x4,5	7130GW633463	63	G3/4	63	47	46	108	58	74,25
63x4,5-2"-63x4,5	7130GW63263	63	G2	63	47	50	108	75	86,45

ТРОЙНИК С КОМПРЕССИОННЫМ ОКОНЧАНИЕМ

7130JW

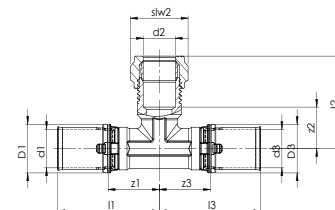

Размер	Артикул	d1	d2	d3	z1/z3	z2	l1/l3	l2	Цена с НДС, €
16x2-Cu15-16x2	7130JW161516	16	15	16	24	18	48	39	9,51

КРЕСТОВИНА

7495W

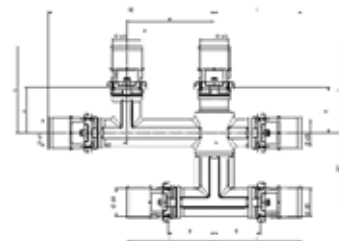

Размер	Артикул	d1	d3	d5	d6	Z	z2	l	l2	H1	Цена с НДС, €
16x2-16x2-16x2	7495W161616	16	16	16	16	26	21	50	95	40	24,51
20x2-16x2-16x2	7495W201616	20	16	16	16	26	21	50	95	40	25,96
20x2-16x2-20x2	7495W201620	20	16	20	20	26	21	50	95	40	29,51
20x2-20x2-20x2	7495W202020	20	20	20	20	26	21	50	95	40	29,86

ЛАТУННЫЕ ПРЕСС-ФИТИНГИ

ТРУБКА-ИЗГИБ 90°

7090LW

хромированная, для отопления



Размер	Артикул	d1	d2	z1	z2	l1	l2	Цена с НДС, €
16x2-Cu15-L200	7090LW161	16	15	59	35	83	200	9,48
16x2-Cu15-L300	7090LW162	16	15	59	35	83	300	8,84
16x2-Cu15-L1100	7090LW163	16	15	59	35	83	1100	21,97
20x2-Cu15-L300	7090LW201	20	15	59	35	83	300	11,51

ТРУБКА - ТРОЙНИК

7130LW

хромированная, для отопления

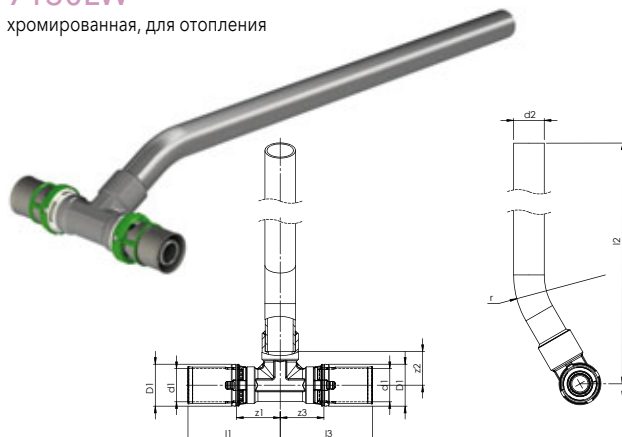

Размер	Артикул	d1	d2	d3	z1/z3	z2	l1/l3	l2	Цена с НДС, €
16x2-Cu15-L300	7130LW161615	16	Cu 15	16	21	17	45	300	14,61
20x2-Cu15-L300	7130LW202015	20	Cu 15	20	21	17	45	300	13,44

ТРУБКА-УГОЛОК

7090SW

хромированная, для отопления



Размер	Артикул	d1	d2	z1	z2	l1	l2	Цена с НДС, €
16x2-12-L100	7090SW1612	16	12	22	18	46	100	6,31

ВОДРОЗЕТКА С ВНУТРЕННЕЙ РЕЗЬБОЙ

7473GW

высота 40 мм

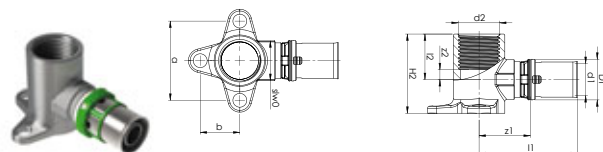

Размер	Артикул	d1	d2	z1	z2	l1	l2	a	b	Цена с НДС, €
16x2-1/2"-H2 40	7473GW1612	16	G1/2"	26	5	50	23	40	20	5,23
20x2-1/2"-H2 40	7473GW2012	20	G1/2"	26	6	50	23	40	20	6,25

ТРУБКА-УГОЛОК

7090EW

хромированная, для отопления



Размер	Артикул	d1	d2	z1	z2	l1	l2	Цена с НДС, €
16x2-Cu12-L150	7090EW1612	16	12	22	18	46	150	8,69
16x2-Cu15-L150	7090EW1615	16	15	22	18	46	150	10,37
20x2-Cu22-L60	7090EW2022	20	22	31	27	55	60	7,86
26x3-Cu22-L60	7090EW2622	26	22	31	27	56	60	8,88

УДЛИНЁННАЯ ВОДРОЗЕТКА С ВНУТРЕННЕЙ РЕЗЬБОЙ

7471GW

Длина 46 мм или 52 мм

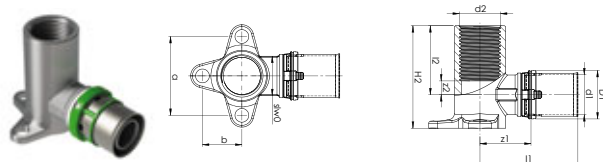

Размер	Артикул	d1	d2	z1	z2	l1	l2	a	b	Цена с НДС, €
16x2-1/2"-H2 52	7471GW1612	16	G1/2"	26	5	50	35	40	20	5,52
20x2-1/2"-H2 52	7471GW2012	20	G1/2"	26	7	50	35	40	20	6,60
20x2-3/4"-H2 46	7471GW2034	20	G3/4"	28	10	52	25	40	20	7,89
26x3-3/4"-H2 46	7471GW2634	26	G3/4"	28	8	53	25	40	20	8,62

ЛАТУННЫЕ ПРЕСС-ФИТИНГИ

ДВОЙНАЯ ВОДРОЗЕТКА С ВНУТРЕННЕЙ РЕЗЬБОЙ

7471DGW

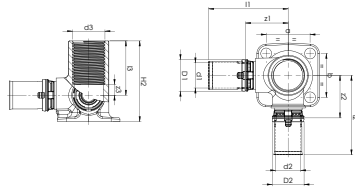

Размер	Артикул	d1	d2	d3	z1	z2	z3	l1	l2	l3	a	b	Цена с НДС, €
16x2 - 1/2" - H2 52	7471DGW161216	16	16	G1/2"	27	7	7	51	35	28			9,76
20x2 - 1/2" - H2 52	7471DGW201220	20	20	G1/2"	26	7	7	50	35	28			10,37

КОМПЛЕКТ ИЗ 2 ВОДРОЗЕТОК

7507W

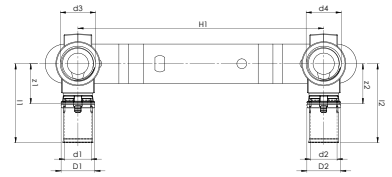

Размер	Артикул	d1	d2	d3	d4	z1	z2	z3	l1	l2	l3	H2	H3	Цена с НДС, €
16x2-1/2" - H1 150	7507W1612	16	16	G1/2"	G1/2"	24	48	50	48	50				10,56
20x2-1/2" - H1 150	7507W2012	20	20	G1/2"	G1/2"	26	50	50	50	50				12,87

КОМПЛЕКТ ИЗ 2 УГОЛКОВ С КОМПРЕССИОННЫМИ ОКОНЧАНИЯМИ

7506W

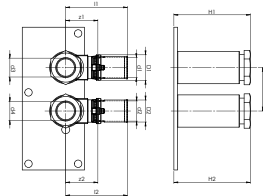

Размер	Артикул	d1	d2	d3	d4	z1	z2	z3	l1	l2	l3	H2	H3	Цена с НДС, €
Cu15-16x2-H3 35	7506W16151	16	16	15	15	26	50	61	50	61				19,78
Cu15-16x2-H3 50	7506W16152	16	16	15	15	26	50	61	50	61				19,78
Cu15-16x2-H3 35	7506W16153	16	16	15	15	26	50	73	50	73				20,19
Cu15-16x2-H3 50	7506W16154	16	16	15	15	26	50	73	50	73				20,86

МУФТА С ШАРОВЫМ КРАНОМ

7694W

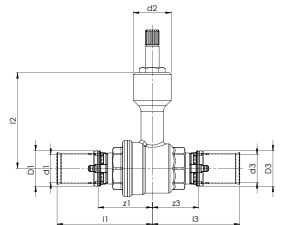

Размер	Артикул	d1	d2	d3	z1	z3	l1	l2	l3	Цена с НДС, €
16x2	7694W16	16	16	31	31	55	56	55		17,97
20x2	7694W20	20	20	38	38	62	56	62		18,99
26x3	7694W26	26	26	38	38	64	56	64		32,56

ЗАГЛУШКА

7300W

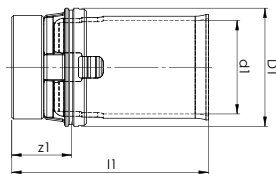

Размер	Артикул	d1	z1	l1	Цена с НДС, €
16x2	7300W16	16	10	34	2,06
20x2	7300W20	20	10	34	2,44
26x3	7300W26	26	12	37	4,31
32x3	7300W32	32	12	41	5,52
40x3,5	7300W40	40	14	53	11,73

ЗАЩИТНЫЙ КОЛПАЧОК ДЛЯ ШАРОВОГО КРАНА (S7694V)

7694A

S7694W компоненты для водоснабжения



Артикул	Цена с НДС, €
7699001	6,02

ВОДРОЗЕТКА С ВНУТРЕННЕЙ РЕЗЬБОЙ И ФЛАНЦЕМ

7490W

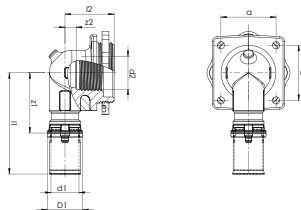

Размер	Артикул	d1	d2	z1	z2	l1	l2	a	Цена с НДС, €
16x2 - 1/2"	7490W1612	16	G1/2"	35	9	59	29	32	13,06

НАСАДКИ ХОЛОДНОЙ ИЛИ ГОРЯЧЕЙ ВОДЫ ДЛЯ ШАРОВОГО КРАНА (S7694V)

7694B

S7694W (компоненты водоснабжения)



Артикул	Цена с НДС, €
7699002	7,48

ЛАТУННЫЕ ПРЕСС-ФИТИНГИ

РУЧКА ДЛЯ ШАРОВОГО КРАНА (S7694V)

7694C

S7694W компоненты водоснабжения



Артикул	Цена с НДС, €
7699003	7,48

МУФТА С ШАРОВЫМ КРАНОМ

7695W



Размер	Артикул	Цена с НДС, €
16x2	7695W16	25,90
20x2	7695W20	26,49

УДЛИНИТЕЛЬ ДЛЯ ШАРОВОГО КРАНА (S7694V)

7694D

S7694W компоненты водоснабжения



Артикул	Цена с НДС, €
7699004	5,39

КОМПЛЕКТ С 2 ТРОЙНИКАМИ С ВНУТРЕННЕЙ РЕЗЬБОЙ, ИЗМЕНЯЕМАЯ ДЛИНА

7770W

Изменяемое расстояние между центрами 75, 115 или 155 мм

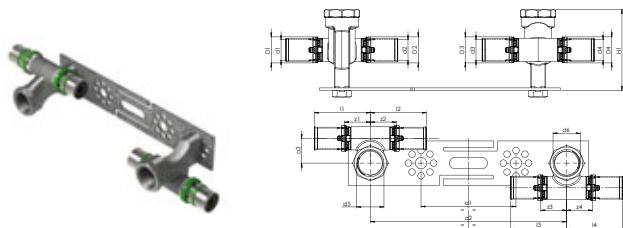

Размер	Артикул	d1	d2	d3	d4	d5	d6	z1/z2	z3/z4	l1/l2	l3/l4	a3	a4	Цена с НДС, €
16x2-1/2" H2 64	7770W1612	16	16	16	16	G1/2	G1/2	20	44	20	23,17			
20x2-1/2" H2 64	7770W2012	20	20	20	20	G1/2	G1/2	20	44	20	25,81			

КОМПЛЕКТ С 2 УГОЛКАМИ С ВНУТРЕННЕЙ РЕЗЬБОЙ, ИЗМЕНЯЕМАЯ ДЛИНА

7771W

Межосевое 75, 115 или 155 мм

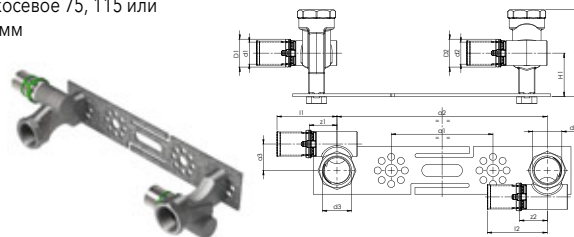

Размер	Артикул	d1	d2	d3	d4	z1	z2	l1	l2	a3	a4	Цена с НДС, €
16x2-1/2" H2 64	7771W1612	16	16	G1/2	G1/2	20	44	20				28,59

КОМПЛЕКТ ИЗ 2 ВОДРОЗЕТОК

7778W



Размер	Артикул	Цена с НДС, €
16x2 - 1/2"	7778W1612	36,23
20x2 - 1/2"	7778W2012	41,21

PPSU ПРЕСС-ФИТИНГИ

МУФТА РАВНОПРОХОДНАЯ

9270W

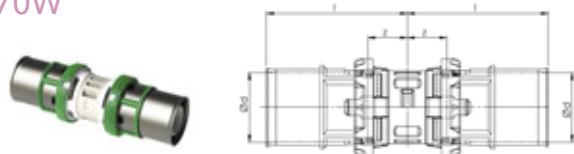

Размер	Артикул	d	z	l	Цена с НДС, €
16x2	9270W16	16	9	33	2,41
20x2	9270W20	20	9	33	2,35
26x3	9270W26	26	10	35	4,15
32x3	9270W32	32	10	39	7,29
40x3,5	9270W40	40	12	51	18,29
50x4	9270W50	50	13	52	24,19
63x4,5	9270W63	63	13	75	39,56

УГОЛОК 45°

9041W

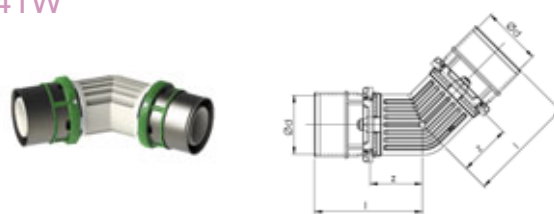

Размер	Артикул	d	z	l	Цена с НДС, €
26x3	9041W26	26	23	48	9,23
32x3	9041W32	32	27	56	9,32
40x3,5	9041W40	40	32	70	24,79
50x4	9041W50	50	37	76	36,11
63x4,5	9041W63	63	44	105	57,76

МУФТА РЕДУКЦИОННАЯ

9240W



Размер	Артикул	d1	d2	z1	z2	l1	l2	Цена с НДС, €
20x2 - 16x2	9240W2016	20	16	9	9	33	33	3,30
26x3 - 16x2	9240W2616	26	16	10	9	35	33	4,47
26x3 - 20x2	9240W2620	26	20	10	9	35	33	4,31
32x3 - 16x2	9240W3216	32	16	10	9	39	33	6,31
32x3 - 20x2	9240W3220	32	20	10	9	39	33	6,53
32x3 - 26x3	9240W3226	32	26	10	9	39	34	6,94
40x3,5 - 26x3	9240W4026	40	26	12	10	50	34	16,14
40x3,5 - 32x3	9240W4032	40	32	12	10	50	38	16,74
50x4 - 32x3	9240W5032	50	32	13	10	52	38	20,86
50x4 - 40x3,5	9240W5040	50	40	12	10	52	49	23,55
63x4,5 - 40x3,5	9240W6340	63	40	14	11	75	49	32,62
63x4,5 - 50x4	9240W6350	63	50	14	11	75	50	36,36

РАВНОПРОХОДНОЙ ТРОЙНИК

9130W



Размер	Артикул	d	z	l	Цена с НДС, €
16x2	9130W16	16	18	42	3,71
20x2	9130W20	20	20	44	4,06
26x3	9130W26	26	23	48	6,40
32x3	9130W32	32	27	56	11,73
40x3,5	9130W40	40	32	70	29,13
50x4	9130W50	50	37	76	39,98
63x4,5	9130W63	63	44	105	70,06

УГОЛОК 90°

9090W



Размер	Артикул	d	z	l	Цена с НДС, €
16x2	9090W16	16	18	42	2,09
20x2	9090W20	20	20	44	2,92
26x3	9090W26	26	23	48	4,25
32x3	9090W32	32	27	56	8,78
40x3,5	9090W40	40	32	70	22,29
50x4	9090W50	50	37	76	29,58
63x4,5	9090W63	63	44	105	53,58

PPSU ПРЕСС-ФИТИНГИ

РЕДУКЦИОННЫЙ ТРОЙНИК

9130RW



Размер	Артикул	d1	d2	d3	z1	z2	z3	l1	l2	l3	Цена с НДС, €
16x2-20x2-16x2	9130RW162016	16	20	16	20	18	20	44	42	44	4,41
20x2-16x2-16x2	9130RW201616	20	16	16	18	20	18	42	44	42	3,90
20x2-16x2-20x2	9130RW201620	20	16	20	18	20	18	42	44	42	3,96
20x2-20x2-16x2	9130RW202016	20	20	16	20	20	20	44	44	44	4,03
20x2-26x3-16x2	9130RW202616	20	26	16	23	20	23	47	45	47	6,37
20x2-26x3-20x2	9130RW202620	20	26	20	23	20	23	47	45	47	6,25
26x3-16x2-16x2	9130RW261616	26	16	16	18	23	18	43	47	42	8,02
26x3-16x2-20x2	9130RW261620	26	16	20	18	23	18	43	47	42	4,85
26x3-16x2-26x3	9130RW261626	26	16	26	18	23	18	43	47	43	5,48
26x3 - 20x2 - 16x2	9130RW262016	26	20	16	20	23	20	45	47	45	12,08
26x3-20x2-20x2	9130RW262020	26	20	20	20	23	20	45	47	44	6,02
26x3-20x2-26x3	9130RW262026	26	20	26	20	23	20	45	47	45	6,44
26x3-26x3-16x2	9130RW262616	26	26	16	23	23	23	48	48	47	7,70
26x3-26x3-20x2	9130RW262620	26	26	20	23	23	23	48	48	47	6,72
26x3 - 32x3 - 26x3	9130RW263226	26	32	26	26	23	26	51	53	51	17,50
32x3-16x2-32x3	9130RW321632	32	16	32	19	26	19	48	50	48	10,65
32x3-20x2-32x3	9130RW322032	32	20	32	21	28	21	50	52	50	10,21
32x3-26x3-26x3	9130RW322626	32	26	26	24	26	23	53	51	48	10,43
32x3-26x3-32x3	9130RW322632	32	26	32	24	26	24	53	51	53	11,16
40x3,5 - 26x3 - 40x3,5	9130RW402640	40	26	40	24	31	24	63	55	63	25,87
40x3,5 - 32x3 - 40x3,5	9130RW403240	40	32	40	27	31	27	66	60	66	27,26
50x4 - 26x3 - 50x4	9130RW502650	50	26	50	24	35	24	64	60	64	33,06
63x4,5 - 26x3 - 63x4,5	9130RW632663	63	26	63	25	42	25	86	67	86	51,23
63x4,5 - 40x3,5 - 63x4,5	9130RW634063	63	40	63	32	43	32	93	82	93	58,05

ЗАГЛУШКА

9300W

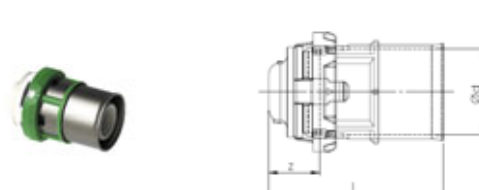

Размер	Артикул	d	z	l	Цена с НДС, €
16x2	9300W16	16	10	34	1,90
20x2	9300W20	20	10	34	3,11
26x3	9300W26	26	10	35	4,44

MultiSkin push-фитинги

Ø 16 - 20 - 26 мм

EN ISO 21003

ПРЕИМУЩЕСТВО:

- Соединение за 7 секунд без инструмента
- Улучшенная гидравлика, снижены потери давления примерно на 5% по сравнению с пресс-фитингами

БЕЗОПАСНОСТЬ:

- Visu-Control® индикационное кольцо, позволяет контролировать соединение (в смотровом окошке красный цвет меняется на белый цвет, когда труба соединена).
- Защитный колпачок от попадания грязи.



Питьевая вода	Горячая вода	Отопление	Теплый пол	Охлаждение	Нагрев солнцем	Городское отопление	Пар	Дождевая вода	Вода в промышленных целях	Воздушное отопление	Сухой сжатый воздух	Жидкий сжатый воздух	Газ	Топливо	Теплообменники
✓	✓	✓	✓	✓	-	-	-	✓	-	-	✓	-	-	-	-

✓ Применяется

- Не применяется

По другим системам свяжитесь с COMAP



Дополнительные сведения об условиях гарантии и приложениях см. в гарантийной документации COMAP

PPSU PUSH-ФИТИНГИ

МУФТА РАВНОПРОХОДНАЯ

9270P

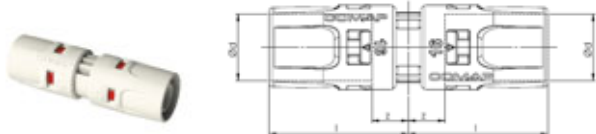

Размер	Артикул	Цена с НДС, €
16x2"	9270P16	3,86
20x2"	9270P20	4,61
26x3"	9270P26	6,00

МУФТА РЕДУКЦИОННАЯ

9240P



Размер	Артикул	d1	d2	z1	z2	l1	l2	Цена с НДС, €
20x2 - 16x2	9240P2016	20	16	9	9	35	34	5,15
26x3 - 16x2	9240P2616	26	16	10	9	37	34	7,11
26x3 - 20x2	9240P2620	26	20	10	9	37	35	6,67

МУФТА С НАРУЖНОЙ КОНИЧЕСКОЙ РЕЗЬБОЙ

9243GP

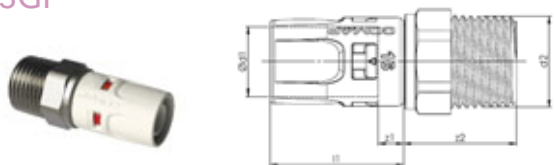

Размер	Артикул	d1	d2	z1	z2	l1	Цена с НДС, €
16x1/2"	9243GP1612	16	1/2"	6	26	31	6,61
20x1/2"	9243GP2012	20	1/2"	6	26	32	7,86
20x3/4"	9243GP2034	20	3/4"	6	31	32	11,45
26x3/4"	9243GP2634	26	3/4"	6	32	33	12,02
26x1"	9243GP261	26	1"	6	31	33	12,97

МУФТА С ВНУТРЕННЕЙ РЕЗЬБОЙ

9270GP

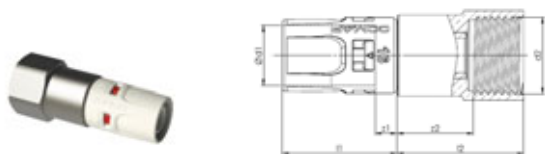

Размер	Артикул	d1	d2	z1	z2	l1	l2	Цена с НДС, €
16x1/2"	9270GP1612	16	1/2"	6	20	31	34	7,01
20x1/2"	9270GP2012	20	1/2"	6	20	32	34	8,23
20x3/4"	9270GP2034	20	3/4"	6	24	32	38	11,79
26x3/4"	9270GP2634	26	3/4"	6	24	33	39	12,36
26x1"	9270GP261	26	1"	6	24	33	42	14,84

УГОЛОК 90°

9090P



Размер	Артикул	d	z	l	Цена с НДС, €
16x2	9090P16	16	18	43	3,62
20x2	9090P20	20	20	46	4,44
26x3	9090P26	26	29	50	5,86

УГОЛОК С НАРУЖНОЙ РЕЗЬБОЙ

9092GP



Размер	Артикул	d1	d2	z1	z2	l1	Цена с НДС, €
16x1/2"	9092GP1612	16	1/2"	18	37	43	6,81
20x1/2"	9092GP2012	20	1/2"	20	38	46	7,62
20x3/4"	9092GP2034	20	3/4"	20	45	46	11,72
26x3/4"	9092GP2634	26	3/4"	22	47	49	14,19

УГОЛОК С ВНУТРЕННЕЙ РЕЗЬБОЙ

9090GP



Размер	Артикул	d1	d2	z1	z2	l1	l2	Цена с НДС, €
16x1/2"	9090GP1612	16	1/2"	19	32	43	45	7,49
20x1/2"	9090GP2012	20	1/2"	20	33	46	46	8,40
20x3/4"	9090GP2034	20	3/4"	20	37	46	52	12,02
26x3/4"	9090GP2634	26	3/4"	22	39	49	54	14,87

РАВНОПРОХОДНОЙ ТРОЙНИК

9130P

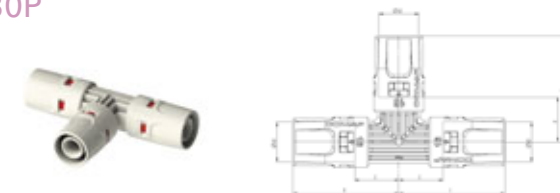

Размер	Артикул	d	z	l	Цена с НДС, €
16x2	9130P16	16	18	43	5,59
20x2	9130P20	20	20	46	7,08
26x3	9130P26	26	23	50	8,84

ПЛАСТИКОВЫЕ PUSH-ФИТИНГИ

РЕДУКЦИОННЫЙ ТРОЙНИК

9130RP

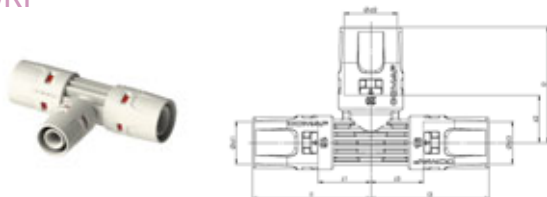

Размер	Артикул	d1	d2	d3	z1	z2	z3	l1	l2	l3	Цена с НДС, €
16x2-20x2-16x2	9130RP162016	16	20	16	20	27	20	45	44	45	6,67
20x2-16x2-16x2	9130RP201616	20	16	16	18	20	18	44	45	44	6,23
20x2-16x2-20x2	9130RP201620	20	16	20	18	20	18	44	45	44	6,44
20x2-20x2-16x2	9130RP202016	20	20	16	20	20	20	46	46	45	7,21
26x3-16x2-26x3	9130RP261626	26	16	26	18	23	18	45	48	45	8,10
26x3-20x2-20x2	9130RP262020	26	20	20	22	20	20	47	48	46	8,81
26x3-20x2-26x3	9130RP262026	26	20	26	20	22	20	47	48	47	9,32

ТРОЙНИК С ВНУТРЕННЕЙ РЕЗЬБОЙ

9130GP

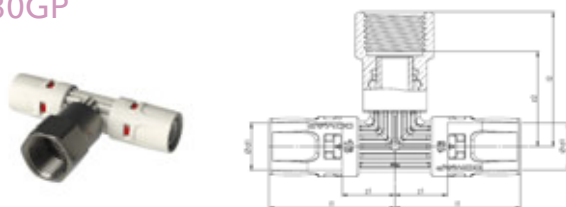

Размер	Артикул	d1	d2	z1	z2	l1	l2	Цена с НДС, €
16x1/2"x16	9130GP161216	16	1/2"	18	32	43	43	8,84
20x1/2"x20	9130GP201220	20	1/2"	20	33	46	46	9,59
26x3/4"x26	9130GP263426	26	3/4"	21	40	49	54	14,97

ВОДРОЗЕТКА С ВНУТРЕННЕЙ РЕЗЬБОЙ

9473GP

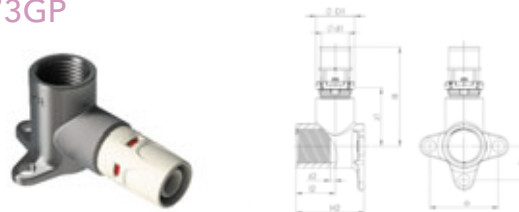

Размер	Артикул	d1	d2	z1	z2	l1	l2	a	b	Цена с НДС, €
16x2 x 1/2 - H2 40	9473GP1612	16	G 1/2"	34	3	58	23	40	20	8,54
20x2 - 1/2 - H2 40	9473GP2012	20	G 1/2"	34	3	59	23	40	20	9,99
20x2 - 3/4 - H2 40	9473GP2034	20	G 1/2"	37	8	61	17	40	20	10,53

ЗАГЛУШКА

9300P



Размер	Артикул	d	z	l	Цена с НДС, €
16x2	9300P16	16	9	34	2,00
20x2	9300P20	20	9	35	2,74
26x3	9300P26	26	10	37	3,32

ИНСТРУМЕНТ И АКСЕССУАРЫ ДЛЯ ТРУБ

РУЧКА ДЛЯ КАЛИБРАТОРА 112

110



Размер	Артикул	Цена с НДС, €
	11002X	68,42

КАЛИБРАТОР С ФАСКОСНИМАТЕЛЕМ

112

для труб MultiSkin и BetaSkin



Размер	Артикул	Цена с НДС, €
16	11202B	38,86
20	11201E	41,72
26	11201J	42,40
32	11201K	50,07

ИНСТРУМЕНТ И АКСЕССУАРЫ ДЛЯ ТРУБ

КАЛИБРАТОР С ФАСКОСНИМАТЕЛЕМ

112

для металлополимерных труб COMAP



Размер	Артикул	Цена с НДС, €
16	11216	34,17
20	11220	37,23
26	11226	43,28
32	11232	56,27

СЪЁМНАЯ РУЧКА

112Н

для калибратора с фаскоснимателем 112



Артикул	Цена с НДС, €
112Н	48,90

КАЛИБРАТОР С ФАСКОСНИМАТЕЛЕМ, НА ТРИ ДИАМЕТРА

S120

для металлополимерной трубы



Размер	Артикул	Цена с НДС, €
16-20-26	S120162026	90,64

КАЛИБРАТОР XL

S130

для металлополимерной трубы



Размер	Артикул	Цена с НДС, €
40-50-63-75	S1304075	163,77

КАЛИБРАТОР ПЛАСТИКОВЫЙ

120

для труб MultiSkin и BetaSkin



Размер	Артикул	Цена с НДС, €
14-18-32	120ADK	8,11
16-20-26	120BEJ	8,34

ТРУБОРЕЗ ДО 42 ММ

9508

для труб MultiSkin, BetaSkin и BetaPEX



Размер	Артикул	Цена с НДС, €
до 42 мм	9508080	20,00

ТРУБОРЕЗ

V390

для металлополимерных труб COMAP



Размер	Артикул	Цена с НДС, €
14-26	V390000	100,00

ТРУБОРЕЗ 14-63 ММ

R532

для труб MultiSkin, BetaSkin и BetaPEX



Размер	Артикул	Цена с НДС, €
14-32	C270001001	60,43
14-63	C270002001	62,24

ИНСТРУМЕНТ И АКСЕССУАРЫ ДЛЯ ТРУБ

ТРУБОРЕЗ ДО 42 ММ

9508G

для гофрированных труб



Размер	Артикул	Цена с НДС, €
до 42 мм	9508100	70,00

ТРУБОГИБ

R153



Размер	Артикул	Цена с НДС, €
14-16-20-26	153026R	618,00

УГЛОВОЙ ФИКСАТОР 90°

9503

для труб BetaPEX



Размер	Артикул	Цена с НДС, €
16-18	C250008001	1,82
20	C250007001	2,48
25-29	C250006001	5,91

ПРУЖИНА ВНУТРЕННЯЯ

MB36

для труб MultiSkin, BetaSkin



Размер	Артикул	Цена с НДС, €
16x2	MB3620	24,34
20x2	MB3640	29,45

ПРУЖИНА НАРУЖНАЯ

MB36E

для труб MultiSkin, BetaSkin



Размер	Артикул	Цена с НДС, €
16x2	C210003001	9,58
20x2	C210005001	13,05

КЛИПСА СОМАР 16-28

9627



Размер	Артикул	Цена с НДС, €
14 - 16 мм	96271416	0,91
16 - 20 мм	96271620	1,10
24 - 28 мм	96272428	1,30

КРЮК ДЛЯ ФИКСАЦИИ ТРУБЫ К ПОЛУ

9626G



Размер	Артикул	Цена с НДС, €
20 одинарный	9626009	0,20
25 одинарный	9626011	0,25
25 двойной	9626061	0,50

УГЛОВОЙ ФИКСАТОР ТРУБЫ НАПОЛЬНЫЙ ДВОЙНОЙ

9540

в комплекте с декоративными колпачками



Размер	Артикул	Цена с НДС, €
	031107	8,76

ЗАЩИТНАЯ ГИЛЬЗА ДЛЯ ТРУБ, ПЛАСТИКОВАЯ

9840C

белая



Размер	Артикул	Цена с НДС, €
	9840015	2,45

ИНСТРУМЕНТ И АКСЕССУАРЫ ДЛЯ ТРУБ

РАЗМАТЫВАТЕЛЬ ДЛЯ БУХТ С ВОЗМОЖНОСТЬЮ УСТАНОВКИ ВЫПРЯМИТЕЛЯ

9628



Размер	Артикул	Цена с НДС, €
600М	9628000	500,00

РАЗМАТЫВАТЕЛЬ ДЛЯ БУХТ

D962



Размер	Артикул	Цена с НДС, €
600М	C260001000	309,00

ВЫПРЯМИТЕЛЬ ТРУБЫ ДЛЯ РАЗМАТЫВАТЕЛЯ 9628

9628X



Размер	Артикул	Цена с НДС, €
14-26	9628001	530,00

ПЕНА МОНТАЖНАЯ ПОЛИУРЕТАНОВАЯ, 750 МЛ

PU-FOAM

подходит для фитингов PPSU



Размер	Артикул	Цена с НДС, €
	GR6150501	27,15

ПРЕСС-ИНСТРУМЕНТ REMS

ПРЕСС-ИНСТРУМЕНТ REMS ЭКО

7081



Размер	Артикул	Цена с НДС, €
10-26 мм или 3/8"-1"	574000R	312,00

ПРЕСС-КЛЕЩИ REMS, ПРОФИЛЬ TH

7012

для использования с инструментами REMS ACCUPress и POWERPress



Размер	Артикул	Цена с НДС, €
Ø16	7012016N, 570460	250,00
Ø20	7012020N, 570470	250,00
Ø26	7012026N, 570475	250,00
Ø32	7012032L	250,00
Ø40	70120435	300,00
Ø50	7012050	800,00
Ø63	7012063	800,00

ПРЕСС-ИНСТРУМЕНТ NOVOPRESS ДЛЯ СИСТЕМ РАДИАТОРНОГО ОТОПЛЕНИЯ И ВОДОСНАБЖЕНИЯ

АККУМУЛЯТОРНЫЙ ПРЕСС-ИНСТРУМЕНТ NOVOPRESS ACO 103BT SET

ACO103BT

для труб диаметром 14-40 мм в комплекте с зарядным устройством, аккумулятором, пресс-клещами, чемоданом. Вкладыши для пресс-клещей в комплект не входят.



Размер	Артикул	Цена с НДС, €
14-32	4860680-12	1 868,88

АККУМУЛЯТОРНЫЙ ПРЕСС-ИНСТРУМЕНТ NOVOPRESS ACO 203BT SET

ACO203BT

для труб диаметром 14-63 мм в комплекте с зарядным устройством, аккумулятором, пресс-клещами, чемоданом. Вкладыши для пресс-клещей в комплект не входят.



Размер	Артикул	Цена с НДС, €
14-63	4715680-12	2 541,96

АККУМУЛЯТОР ЗАПАСНОЙ 12V 3,0Ан ДЛЯ А102

7032



Размер	Артикул	Цена с НДС, €
	17661-50	206,57

АККУМУЛЯТОР ЗАПАСНОЙ 18V 1,5 Ан ДЛЯ А202

7230



Размер	Артикул	Цена с НДС, €
14-63	17429-50	206,57

АККУМУЛЯТОР ЗАПАСНОЙ 12V 1,5Ан ДЛЯ А102

7033



Размер	Артикул	Цена с НДС, €
	17660-50	141,86

ЗАРЯДНОЕ УСТРОЙСТВО ЗАПАСНОЕ ДЛЯ А202

7231



Размер	Артикул	Цена с НДС, €
	17430-50	190,00

ЗАРЯДНОЕ УСТРОЙСТВО ЗАПАСНОЕ ДЛЯ А102

7034



Размер	Артикул	Цена с НДС, €
	17662-50	160,00

ЭЛЕКТРИЧЕСКИЙ ПРЕСС-ИНСТРУМЕНТ NOVOPRESS EPL202 (ПРОВОДНОЙ)

для труб диаметром 14-63 мм в транспортировочной сумке. Пресс-клещи и вкладыши в комплект не входят.



Размер	Артикул	Цена с НДС, €
14-63	48319-51	1 233,41

ПРЕСС-ИНСТРУМЕНТ NOVOPRESS ДЛЯ СИСТЕМ РАДИАТОРНОГО ОТОПЛЕНИЯ И ВОДОСНАБЖЕНИЯ

ПРЕСС-КЛЕЩИ ДЛЯ ИСПОЛЬЗОВАНИЯ С ВКЛАДЫШАМИ ДИАМЕТРОМ 14-32 ММ



Описание	Артикул	Цена с НДС, €
WB104 для АСО102/103	7022020	286,34
WB201 для АСО202/203	38078-12	255,00

ВКЛАДЫШИ ДЛЯ ПРЕСС КЛЕЩЕЙ, ПРОФИЛЬ ТН ДЛЯ ФИТИНГОВ SKIN В КОРОБОЧКЕ

7030S



Размер	Артикул	Цена с НДС, €
16 - 20 - 26	7030031	360,50

ВКЛАДЫШИ ДЛЯ ПРЕСС-КЛЕЩЕЙ

7023

вкладыши для пресс клещей, профиль ТН, ТНЛ для фитингов Skin



Размер	Артикул	Цена с НДС, €
14ТН	7023014	95,00
16 ТН	7023016	95,00
20 ТН	7023020	95,00
26 ТН	7023026	95,00
32 ТНЛ	7023032	95,00

ПРЕСС-АДАПТЕР ДЛЯ А202 И EPL202

7039

для труб MultiSkin диаметром 40 - 50 - 63



Размер	Артикул	Цена с НДС, €
40-50-63	47587-50	250,00

ВКЛАДЫШИ ДЛЯ ПРЕСС КЛЕЩЕЙ, ПРОФИЛЬ СО ДЛЯ ФИТИНГОВ REXPRESS

7027



Размер	Артикул	Цена с НДС, €
12 СО	7027012	147,72
16 СО	7027016	113,30

ПРЕСС-КОЛЬЦО ДЛЯ ИСПОЛЬЗОВАНИЯ С ПРЕСС-АДАПТЕРОМ, ПРОФИЛЬ ТН

7037



Размер	Артикул	Цена с НДС, €
40	43754-12	820,00
50	43755-12	820,00
63	43756-12	1 260,00

ФИТИНГИ КОМПРЕССИОННЫЕ (РЕЗЬБОВЫЕ) ДЛЯ МЕТАЛЛОПОЛИМЕРНЫХ ТРУБ

Компрессионные (резьбовые) фитинги Comap TurboSkin предназначены для металлополимерных труб Comap MultiSkin и Comap BetaSkin.

- диапазон 14-32 мм, диэлектрическая вставка
- простота монтажа, не требует специального инструмента
- возможность демонтажа

TURBOSKIN МУФТА КОМПРЕССИОННАЯ РАВНОПРОХОДНАЯ ЛАТУНЬ

9461

для труб MultiSkin, BetaSkin



Размер	Артикул	Цена с НДС, €
16x2	9461031-02	4,37
20x2	9461051-02	7,06
26x3	9461078-02	11,66
32x3	9461096-02	16,15

TURBOSKIN МУФТА КОМПРЕССИОННАЯ РЕДУКЦИОННАЯ ЛАТУНЬ

9461R

для труб MultiSkin, BetaSkin



Размер	Артикул	Цена с НДС, €
20x2 - 16x2	94615131-02	5,93
26x3 - 20x2	94617851-02	10,78

TURBOSKIN УГОЛЬНИК 90° КОМПРЕССИОННЫЙ РАВНОПРОХОДНОЙ ЛАТУНЬ

9463

для труб MultiSkin, BetaSkin



Размер	Артикул	Цена с НДС, €
16x2	9463031-02	5,21
20x2	9463051-02	7,97
26x3	9463078-02	12,06
32x3	9463096-02	18,36

TURBOSKIN УГОЛЬНИК 90° КОМПРЕССИОННЫЙ С НАРУЖНОЙ РЕЗЬБОЙ ЛАТУНЬ

9464

для труб MultiSkin, BetaSkin



Размер	Артикул	Цена с НДС, €
16x2 - 1/2"	9464314-02	4,02
16x2 - 3/4"	9464316-02	6,29
20x2 - 1/2"	9464514-02	6,25
20x2 - 3/4"	9464516-02	6,42
26x3 - 3/4"	9464786-02	9,30
26x3 - 1"	9464788-02	9,99
32x3 - 1"	9464968-02	13,88

TURBOSKIN УГОЛЬНИК 90° КОМПРЕССИОННЫЙ С ВНУТРЕННЕЙ РЕЗЬБОЙ ЛАТУНЬ

9465

для труб MultiSkin, BetaSkin



Размер	Артикул	Цена с НДС, €
16x2 - 1/2"	9465314-02	4,71
16x2 - 3/4"	9465316-02	6,17
20x2 - 1/2"	9465514-02	6,13
20x2 - 3/4"	9465516-02	7,14
26x3 - 3/4"	9465786-02	9,25
26x3 - 1"	9465788-02	10,19
32x3 - 1"	9465968-02	14,37

TURBOSKIN ТРОЙНИК КОМПРЕССИОННЫЙ РАВНОПРОХОДНОЙ ЛАТУНЬ

9467

для труб MultiSkin, BetaSkin



Размер	Артикул	Цена с НДС, €
16x2	9467031-02	9,89
20x2	9467051-02	15,95
26x3	9467078-02	15,91
32x3	9467096-02	24,76

ФИТИНГИ КОМПРЕССИОННЫЕ (РЕЗЬБОВЫЕ) ДЛЯ МЕТАЛЛОПОЛИМЕРНЫХ ТРУБ

TURBOSKIN ТРОЙНИК КОМПРЕССИОННЫЙ РЕДУКЦИОННЫЙ ЛАТУНЬ

9467R

для труб MultiSkin, BetaSkin



Размер	Артикул	Цена с НДС, €
20x2 - 16x2 - 16x2	9467513131-02	9,86
20x2 - 16x2 - 20x2	9467513151-02	10,15
20x2 - 20x2 - 16x2	9467515131-02	10,76
26x3 - 16x2 - 26x3	9467783178-02	14,73
26x3 - 20x2 - 20x2	9467785151-01	15,34
26x3 - 20x2 - 26x3	9467785178-02	15,14
26x3 - 26x3 - 20x2	9467787851-01	14,86
32x3 - 26x3 - 32x3	9467967896-01	23,67

TURBOSKIN ТРОЙНИК КОМПРЕССИОННЫЙ С ВНУТРЕННЕЙ РЕЗЬБОЙ ЛАТУНЬ

9469

для труб MultiSkin, BetaSkin



Размер	Артикул	Цена с НДС, €
16x2 - 1/2"	9469314-02	7,03
20x2 - 1/2"	9469514-02	10,35
20x2 - 3/4"	9469516-02	10,80
26x3 - 3/4"	9469786-02	13,92
26x3 - 1"	9469788-01	15,31
32x3 - 1"	9469968-02	21,15

TURBOSKIN ТРОЙНИК КОМПРЕССИОННЫЙ С НАРУЖНОЙ РЕЗЬБОЙ ЛАТУНЬ

9468

для труб MultiSkin, BetaSkin



Размер	Артикул	Цена с НДС, €
16x2 - 1/2"	9468314-02	6,58
20x2 - 1/2"	9468514-02	9,82
20x2 - 3/4"	9468516-02	10,76
26x3 - 1/2"	9468784-02	13,47
26x3 - 3/4"	9468786-01	13,92
26x3 - 1"	9468788-01	14,37
32x3 - 1"	9468968-02	20,34

TURBOSKIN ШТУЦЕР КОМПРЕССИОННЫЙ С НАРУЖНОЙ РЕЗЬБОЙ ЛАТУНЬ

9460

для труб MultiSkin, BetaSkin



Размер	Артикул	Цена с НДС, €
16x2 - 1/2"	9460314-02	2,65
16x2 - 3/4"	9460316-02	3,60
20x2 - 1/2"	9460514-02	4,40
20x2 - 3/4"	9460516-02	4,40
26x3 - 3/4"	9460786-02	7,13
26x3 - 1"	9460788-02	7,89
32x3-1"	9460968-02	10,90

ФИТИНГИ КОМПРЕССИОННЫЕ (РЕЗЬБОВЫЕ) ДЛЯ МЕТАЛЛОПОЛИМЕРНЫХ ТРУБ

TURBOSKIN ШТУЦЕР КОМПРЕССИОННЫЙ С ВНУТРЕННЕЙ РЕЗЬБОЙ ЛАТУНЬ

9462

для труб MultiSkin, BetaSkin



Размер	Артикул	Цена с НДС, €
16x2 - 1/2"	9462314-02	2,98
16x2 - 3/4"	9462316-02	3,81
20x2 - 1/2"	9462514-02	4,81
20x2 - 3/4"	9462516-02	4,81
26x3 - 3/4"	9462786-02	6,73
26x3 - 1"	9462788-02	8,93
32x3 - 1"	9462968-02	11,02

TURBOSKIN ВОДРОЗЕТКА С ФЛАНЦЕМ КОМПРЕССИОННАЯ ЛАТУНЬ

9466

для труб MultiSkin, BetaSkin



Размер	Артикул	Цена с НДС, €
16x2 - 1/2"	9466314-02	5,36
20x2 - 1/2"	9466514-02	7,23
20x2 - 3/4"	9466516-02	7,59

TURBOSKIN ВОДРОЗЕТКА С ФЛАНЦЕМ ДВОЙНАЯ 90° КОМПРЕССИОННАЯ ЛАТУНЬ

9466D

для труб MultiSkin, BetaSkin



Размер	Артикул	Цена с НДС, €
16x2 - 1/2" - 16x26	946631431	14,21

ФИТИНГИ КОМПРЕССИОННЫЕ (РЕЗЬБОВЫЕ) ДЛЯ ТРУБ ИЗ СШИТОГО ПОЛИЭТИЛЕНА

Компессионные (резьбовые) фитинги Comap TurboPEX предназначены для труб из сшитого полиэтилена Comap BetaPEX, 6 и 10 бар

- диапазон 14-32 мм

- простота монтажа, не требует специального инструмента

- возможность демонтажа

TURBOPEX МУФТА КОМПРЕССИОННАЯ РАВНОПРОХОДНАЯ ЛАТУНЬ

940A1

для труб BetaPEX



Размер	Артикул	Цена с НДС, €
16x2	9401031	5,97
16x2,2	9401032	6,13
20x2	9401051	8,00

TURBOPEX ШТУЦЕР КОМПРЕССИОННЫЙ С НАРУЖНОЙ РЕЗЬБОЙ ЛАТУНЬ

9400

для труб BetaPEX



Размер	Артикул	Цена с НДС, €
16x2 - 1/2"	9400314	3,37
16x2,2 - 1/2"	9400324	3,12
20x2 - 1/2"	9400514	5,07
20x2 - 3/4"	9400516	4,42
20x2,8 - 1/2"	9400554	4,42
20x2,8 - 3/4"	9400556	3,98
25x3,5 - 3/4"	9400776	6,82

ФИТИНГИ КОМПРЕССИОННЫЕ (РЕЗЬБОВЫЕ) ДЛЯ ТРУБ ИЗ СШИТОГО ПОЛИЭТИЛЕНА

TURBOPEX ШТУЦЕР КОМПРЕССИОННЫЙ С НАРУЖНОЙ РЕЗЬБОЙ ЛАТУНЬ

9400JT

с уплотнительным кольцом для труб BetaPEX



Размер	Артикул	Цена с НДС, €
16x2 - 1/2"	9400364	4,26
16x2,2 - 1/2"	9400374	4,10

TURBOPEX УГОЛЬНИК 90° КОМПРЕССИОННЫЙ С НАРУЖНОЙ РЕЗЬБОЙ ЛАТУНЬ

9404

для труб BetaPEX



Размер	Артикул	Цена с НДС, €
16x2 - 1/2"	9404314	5,32
16x2,2 - 1/2"	9404324	4,91

TURBOPEX ШТУЦЕР КОМПРЕССИОННЫЙ С ВНУТРЕННЕЙ РЕЗЬБОЙ ЛАТУНЬ

9402

для труб BetaPEX



Размер	Артикул	Цена с НДС, €
16x2 - 1/2"	9402314	3,86
16x2,2 - 1/2"	9402324	4,22
20x2 - 1/2"	9402514	4,58
20x2,8 - 3/4"	9402556	4,79

TURBOPEX УГОЛЬНИК 90° КОМПРЕССИОННЫЙ С ВНУТРЕННЕЙ РЕЗЬБОЙ ЛАТУНЬ

9405

для труб BetaPEX



Размер	Артикул	Цена с НДС, €
16x2 - 1/2"	9405314	6,01
16x2,2 - 1/2"	9405324	4,51

TURBOPEX УГОЛЬНИК 90° КОМПРЕССИОННЫЙ С НАРУЖНОЙ РЕЗЬБОЙ

9403

для труб BetaPEX



Размер	Артикул	Цена с НДС, €
16x2	9403031	6,42
16x2,2	9403032	5,64
20x2	9403051	8,53

TURBOPEX ТРОЙНИК КОМПРЕССИОННЫЙ РАВНОПРОХОДНОЙ ЛАТУНЬ

9407

для труб BetaPEX



Размер	Артикул	Цена с НДС, €
16x2	9407031	9,05
16x2,2	9407032	7,95

ФИТИНГИ КОМПРЕССИОННЫЕ (РЕЗЬБОВЫЕ) ДЛЯ ТРУБ ИЗ СШИТОГО ПОЛИЭТИЛЕНА

TURBOPEX ТРОЙНИК КОМПРЕССИОННЫЙ
С ВНУТРЕННЕЙ РЕЗЬБОЙ ЛАТУНЬ

9409

для труб BetaPEX



Размер	Артикул	Цена с НДС, €
16x2 - 1/2" - 16x2	9409314	8,60
16x2,2 - 1/2" - 16x2,2	9409324	8,33

TURBOPEX ВОДРОЗЕТКА С ФЛАНЦЕМ
КОМПРЕССИОННАЯ ЛАТУНЬ

9406

для труб BetaPEX



Размер	Артикул	Цена с НДС, €
16x2 - 1/2"	9406314	7,55
16x2,2 - 1/2"	9406324	6,82

Коллекторы



- Коллектор Comar без оснастки (9800)
- коллектор для систем радиаторного отопления и водоснабжения
 - материал: латунь
 - рабочие параметры: 95°C, 10 бар
 - размер коллектора 3/4", 1" и 1 1/4" ВР-ВР
 - размер выходов 1/2" ВР
 - межосевое расстояние 50 мм
 - количество выходов от 2 до 12
 - расход для 3/4" - 1 600 л/ч
1" - 2 200 л/ч
1 1/4" - 3 600 л/ч
 - коллектор 9800А поставляется в исполнении с отверстием под воздухоотводчик 3/8"



- Коллектор Comar PUSH (9533)
- коллектор для систем радиаторного отопления и водоснабжения
 - материал: латунь; уплотнение: EPDM; крышка отсечного клапана: ABS
 - рабочие параметры: 95°C, 10 бар
 - размер коллектора 3/4" ВР-НР
 - размер выходов 1/2" НР под Евроконус
 - межосевое расстояние 35 мм
 - количество выходов от 2 до 4
 - коллектор поставляется вместе с наклейками, отображающими точку потребления
 - для перекрытия и открытия контура необходимо нажать на колпачок, открыть либо закрыть вентиль, потянуть за колпачок, поставив его в первоначальное положение
 - расход 1 350 л/ч



- Коллектор Comar (9532)
- коллектор для систем радиаторного отопления и водоснабжения
 - материал: латунь
 - рабочие параметры: 95 °С, 10 бар
 - размер коллектора 3/4" и 1" ВР-НР
 - размер выходов 1/2" НР
 - межосевое расстояние 35 мм
 - количество выходов от 2 до 4
 - расход для 3/4" - 1 350 л/ч
1" - 1 900 л/ч

РАСХОД

Внутренняя резьба	В коллекторе	На выходах
3/4"	Макс. 1600 л/ч	Макс. 1350 л/ч
1"	Макс. 2200 л/ч	Макс. 1900 л/ч
1 1/4"	Макс. 3600 л/ч	-

СОЕДИНЕНИЕ

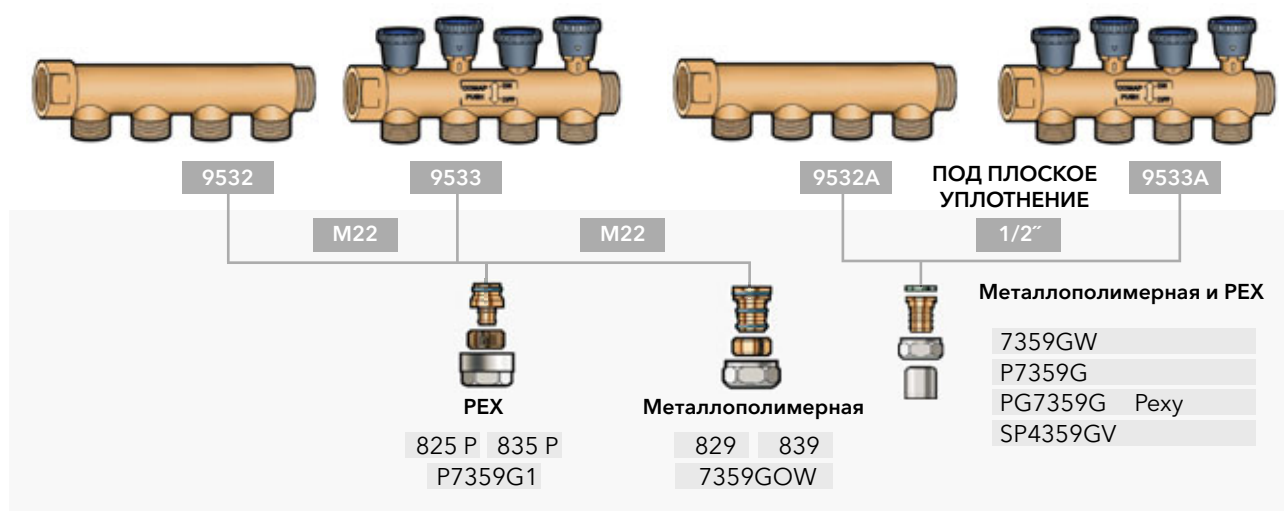

КОЛЛЕКТОРЫ

КОЛЛЕКТОР 3/4" НР-ВР С ЗАПОРНЫМИ ВЕНТИЛЯМИ

9533

с ниппелями, межосевое расстояние 35 мм, латунь, подсоединение 1/2" НР, от 2-х до 4-х ответвлений



Вход	Выход	Артикул	Цена с НДС, €
3/4"	1/2" - 2	9533122	18,55
3/4"	1/2" - 3	9533123	25,31
3/4"	1/2" - 4	9533124	31,75
3/4"	M22 - 2	9533222	20,10
3/4"	M22 - 3	9533223	24,38
3/4"	M22 - 4	9533224	30,77

9533А

межосевое расстояние 35 мм, наружная резьба 1/2", плоское уплотнение

Вход	Выход	Артикул	Цена с НДС, €
3/4"	1/2" - 2	9533322	18,60
3/4"	1/2" - 3	9533323	25,00
3/4"	1/2" - 4	9533324	35,38

КОЛЛЕКТОР 3/4" И 1" НР-ВР

9532

с ниппелями, межосевое расстояние 35 мм, латунь, подсоединение 1/2" НР, от 2-х до 4-х ответвлений, под круглую прокладку (фитинг "Е")



Вход	Выход	Артикул	Цена с НДС, €
3/4"	M22 - 2	9532222	8,85
3/4"	M22 - 3	9532223	8,43
3/4"	M22 - 4	9532224	11,57
1"	M22 - 2	9532422	9,82
1"	M22 - 3	9532423	10,61
1"	M22 - 4	9532424	14,22
3/4"	1/2" - 2	9532102	8,98
3/4"	1/2" - 3	9532103	8,21
3/4"	1/2" - 4	9532104	11,77
1"	1/2" - 2	9532302	10,03
1"	1/2" - 3	9532303	11,98
1"	1/2" - 4	9532304	15,47

КОЛЛЕКТОР 3/4" И 1" НР-ВР

9532А

межосевое расстояние 35 мм, наружная резьба 1/2", плоское уплотнение



Вход	Выход	Артикул	Цена с НДС, €
3/4"	1/2" - 2	9532142	9,11
3/4"	1/2" - 3	9532143	8,56
3/4"	1/2" - 4	9532144	11,76
1"	1/2" - 2	9532342	9,64
1"	1/2" - 3	9532343	10,92
1"	1/2" - 4	9532344	14,39

КОЛЛЕКТОР 3/4", 1" И 1 1/4" ВР-ВР

9800

без оснастки, межосевое расстояние 50 мм, латунь, от 2-х до 12-ти ответвлений



Вход	Выход	Артикул	Цена с НДС, €
3/4"	1/2" - 2	9800202	11,81
3/4"	1/2" - 3	9800203	16,86
3/4"	1/2" - 4	9800204	21,96
3/4"	1/2" - 5	9800205	27,02
3/4"	1/2" - 6	9800206	31,91
3/4"	1/2" - 7	9800207	37,08
3/4"	1/2" - 8	9800208	42,05
3/4"	1/2" - 9	9800209	47,35
3/4"	1/2" - 10	9800210	52,40
1"	1/2" - 2	9800302	18,74
1"	1/2" - 3	9800303	26,30
1"	1/2" - 4	9800304	23,92
1"	1/2" - 5	9800305	29,33
1"	1/2" - 6	9800306	34,92
1"	1/2" - 7	9800307	40,36
1"	1/2" - 8	9800308	45,78
1"	1/2" - 9	9800309	51,71
1"	1/2" - 10	9800310	56,68
1"	1/2" - 11	9800311	54,70
1"	1/2" - 12	9800312	59,73
1 1/4"	1/2" - 2	9800402	12,78
1 1/4"	1/2" - 3	9800403	19,03
1 1/4"	1/2" - 4	9800404	25,51
1 1/4"	1/2" - 5	9800405	31,61
1 1/4"	1/2" - 6	9800406	38,11
1 1/4"	1/2" - 7	9800407	44,27
1 1/4"	1/2" - 8	9800408	56,68
1 1/4"	1/2" - 9	9800409	56,80

КОЛЛЕКТОРЫ

КОЛЛЕКТОР 3/4", 1" и 1 1/4" ВР-ВР

9800А

без оснастки, межосевое расстояние 50 мм и с выходом под воздухоотводчик 3/8" латунь, от 2-х до 10-ти ответвлений.



Вход	Выход	Артикул	Цена с НДС, €
1"	1/2" - 2	9800252	15,71
1"	1/2" - 3	9800253	14,80
1"	1/2" - 4	9800254	24,40
1"	1/2" - 5	9800255	24,84

Вход	Выход	Артикул	Цена с НДС, €
1"	1/2" - 6	9800256	29,83
1"	1/2" - 7	9800257	34,74
1"	1/2" - 8	9800258	39,66
1"	1/2" - 9	9800259	52,04
1"	1/2" - 10	9800260	53,20

АКСЕССУАРЫ ДЛЯ КОЛЛЕКТОРОВ

ЗАГЛУШКА ВР СЕРИИ 'Е', С УПЛОТНЕНИЕМ

9825

для коллектора 9532



Размер	Артикул	Цена с НДС, €
M22	982522	1,69
3/4"	982526	3,52

НИППЕЛЬ НР-НР С КОЛЬЦОМ O-RING, ЛАТУНЬ

9810JT

подходит для коллекторов 9800 и 9800А



Размер	Артикул	Цена с НДС, €
1/2" - M22	9810621	1,68
1/2" - 3/4"	1C2070201	3,09
1" - 3/4"	1C2070301	6,76

НИППЕЛЬ РЕДУКЦИОННЫЙ НР-НР ЛАТУНЬ

9810

подходит для коллекторов 9800 и 9800А, под круглую прокладку (серия «Е»)



Размер	Артикул	Цена с НДС, €
1/2" - M22	981042	1,73
1/2" - 3/4"	981046	3,34
3/4" - M22	981062	3,57
3/4" - 3/4"	981066	4,05

НИППЕЛЬ НР-НР С КОЛЬЦОМ O-RING ЕВРОКОНУС

9810JTEUR

латунь, подходит для коллекторов 9800 и 9800А



Размер	Артикул	Цена с НДС, €
1/2"-3/4"Е	98105461	3,24
3/4"-3/4"Е	98105661	6,51

ПЕРЕХОДНИК, НР-НР, СЕРИЯ 'Е', НИКЕЛИРОВАННЫЙ

9810N

подходит для коллекторов 9800 и 9800А



Размер	Артикул	Цена с НДС, €
1/2" - M22	981022	1,61

НИППЕЛЬ ВР-НР ЛАТУНЬ

9811

под круглую прокладку (серия «Е»)



Размер (ВР-НР)	Артикул	Цена с НДС, €
1/2" - M22	981142	2,42
1/2" - 3/4"	981146	4,66
3/4" - M22	981162	3,96
3/4" - 3/4"	981166	5,82

АКСЕССУАРЫ ДЛЯ КОЛЛЕКТОРОВ

НИППЕЛЬ СЕРИИ "Е"

9815



Размер	Артикул	Цена с НДС, €
M22 - M22	981522	2,23
3/4" - 3/4"	981526	2,87

ТРОЙНИК

9438



Размер	Артикул	Цена с НДС, €
M22-1/2"-M22	9438004	2,97

НИППЕЛЬ СЕРИИ "Е", НИКЕЛИРОВАННЫЙ

9815N



Размер	Артикул	Цена с НДС, €
M22-M22	981523	1,32

КРЫШКА МЕТАЛЛИЧЕСКАЯ ДЛЯ КОЛЛЕКТОРОВ

9861

монтируется после установки коллектора



Размер, мм	Артикул	Контуров	Цена с НДС, €
500 x 600 x 167	98610206	2 - 6	148,31
750 x 600 x 167	98610711	7 - 11	158,54

ПЕРЕХОДНИК, ВР-ВР, НИКЕЛИРОВАННЫЙ

9814N



Размер	Артикул	Цена с НДС, €
M22 x 1/2"	VBG93A00	5,94

ШКАФ ПЛАСТИКОВЫЙ ДЛЯ КОЛЛЕКТОРОВ

9681

монтируется до установки коллектора



Размер, мм	Артикул	Цена с НДС, €
400x240x90	9681400	17,84
500x240x90	9681500	24,22
600x240x90	9681600	29,68

ЗАГЛУШКА С НАРУЖНОЙ РЕЗЬБОЙ

9821

для коллектора 9800, латунь



Размер	Артикул	Цена с НДС, €
1/2"	982104	1,56
3/4"	982106	4,29
1"	982108	6,10
1 1/4"	982110	5,59

НИППЕЛЬ СОЕДИНИТЕЛЬНЫЙ НР-ВР

9822

с плоским уплотнительным кольцом латунь, для коллекторов 9800



Размер	Артикул	Цена с НДС, €
НР3/4" - ВР1/2"	982264	4,64
НР1" - ВР1/2"	982284	7,98
НР1" - ВР3/4"	982286	7,73

АКСЕССУАРЫ ДЛЯ КОЛЛЕКТОРОВ

ШАРОВОЙ КРАН С НАКИДНОЙ ГАЙКОЙ, ПЛОСКОЕ УПЛОТНЕНИЕ

6437



Размер ВР-НР	Артикул	Цена с НДС, €
1/2" - 1/2"	643704	5,38
M22 - M22	643722	6,01

КРОНШТЕЙН ДЛЯ КОЛЛЕКТОРОВ 9532, 9533, 9800 И 9800А

9832

для коллекторов 9532, 9533, 9800 и 9800А

Состав:

- 1 крепежный уголок
- 1 монтажная пластина
- 2 вставки для коллекторов 9532 и 9533
- 2 вставки для коллекторов 9800 и 9800А
- 4 самоклеящиеся изоляционные ленты
- 1 комплект винтов



Межосевое расстояние, мм	Артикул	Цена с НДС, €
208,5	983200	14,87

АВТОМАТИЧЕСКИЙ ВОЗДУХООТВОДЧИК

3081

с обратным клапаном



Размер	Артикул	Цена с НДС, €
3/8"	308103	10,07
1/2"	308104	10,31

ЗАГЛУШКА С ВНУТРЕННЕЙ РЕЗЬБОЙ

9761

с резиновым уплотнителем, латунь



Размер	Артикул	Цена с НДС, €
3/4"	9761006	5,11
1"	9761008	8,95

АДАПТЕР НР

9827

под воздухоотводчик (3/8") и дренаж (1/2").



Размер	Артикул	Цена с НДС, €
3/4"	982706	9,49
1"	982708	8,38
1 1/4"	982730	9,90

АДАПТЕР ВР

9828

под воздухоотводчик (3/8") и дренаж (1/2").



Размер	Артикул	Цена с НДС, €
3/4"	982806	8,54
1"	982808	8,91

ДРЕНАЖНЫЙ КРАН С ОКОНЧАНИЕМ НР

121



Размер	Артикул	Цена с НДС, €
НР3/4" - НР1/2"	121004	7,96

КОМПЛЕКТ ДЛЯ ОКОНЧАНИЯ КОЛЛЕКТОРА С НАРУЖНОЙ РЕЗЬБОЙ

9827К

включает 9827, 3081, 122



Размер	Артикул	Цена с НДС, €
НР3/4"	982756	30,82
НР1"	982758	29,87

АКСЕССУАРЫ ДЛЯ КОЛЛЕКТОРОВ

ДРЕНАЖНЫЙ КРАН С ОКОНЧАНИЕМ ДЛЯ ШЛАНГА

122



Размер	Артикул	Цена с НДС, €
HP1/2"	122004	8,58

КОМПЛЕКТ ДЛЯ ОКОНЧАНИЯ КОЛЛЕКТОРА С ВНУТРЕННЕЙ РЕЗЬБОЙ

9828K

включает 9828, 3081, 122



Размер	Артикул	Цена с НДС, €
BP3/4"	982856	29,96
BP1"	982858	30,46

РЕЗЬБОВЫЕ АДАПТЕРЫ ДЛЯ МЕТАЛЛОПОЛИМЕРНЫХ ТРУБ

РЕЗЬБОВОЙ АДАПТЕР M22, 3/4", 1"

829

латунь



Размер	Артикул	Цена с НДС, €
M22-16x2	829516	2,49
1/2" - 16x2	1C2071000	1,15
3/4"-16x2	829716	5,78
3/4"-20x2	829719	6,31

РЕЗЬБОВОЙ АДАПТЕР СЕРИИ "E", M22

839

никелированный



Размер	Артикул	Цена с НДС, €
M22 - 16x2	839516	2,36
M22 - 20x2	839420	11,32
1/2" - 16x2	1C2071001	1,24

РЕЗЬБОВЫЕ АДАПТЕРЫ ДЛЯ МЕТАЛЛОПОЛИМЕРНЫХ ТРУБ И ТРУБ РЕХ

РЕЗЬБОВОЙ АДАПТЕР 3/4" ЕВРОКОНУС

835PE

никелированный, шестигранная гайка-латунь SW27



Размер	Артикул	Труба	Цена с НДС, €
3/4"Е - 12x1,1	835720	РЕХ	4,50
3/4"Е - 16x1,5	A731001001	РЕХ	3,54
3/4"Е - 16x2	A731002001	Метеллопластиковая / РЕХ	3,21
3/4"Е - 20x2	A731003001	Метеллопластиковая / РЕХ	5,34
3/4"Е - 16x2,2	A731007001	РЕХ	3,21
3/4"Е - 20x2,8	A731006001	РЕХ	5,34

РЕЗЬБОВЫЕ АДАПТЕРЫ ДЛЯ ТРУБ РЕХ

РЕЗЬБОВОЙ АДАПТЕР 3/4", НИКЕЛИРОВАННЫЙ

835P-3/4



Размер	Артикул	Цена с НДС, €
3/4"-16x1,5	835561	4,95
3/4"-20x1,9	835601	5,30

РЕЗЬБОВОЙ АДАПТЕР 3/4" E

PGM7359G-E



Размер	Артикул	Цена с НДС, €
3/4"E -16 x 2,2	PGM4089	4,17
3/4"E -20 x 2,8	PGM4090	5,69

РЕЗЬБОВОЙ АДАПТЕР M22, ЛАТУНЬ

825P



Размер	Артикул	Цена с НДС, €
M22 - 12 x 1,1	825221	2,97
M22 - 16 x 1,5	825261	2,45
M22 - 16 x 2	825262	2,51
M22 - 16 x 2,2	8252622	2,55

РЕЗЬБОВОЙ АДАПТЕР, НИКЕЛИРОВАННЫЙ

835P



Размер	Артикул	Цена с НДС, €
M22-12x1,1	835221	2,93
M22-16x1,5	835261	2,45
M22-16x2,2	8352622	2,56

РЕЗЬБОВОЙ АДАПТЕР, ЛАТУНЬ

9440



Размер	Артикул	Цена с НДС, €
16X2,2 - 1/2"	9440032	1,48

РЕЗЬБОВОЙ АДАПТЕР

824RMC

для подключения медных трубок к клапанам с внутренней резьбой



Размер	Артикул	Цена с НДС, €
1/2"-15	824402	1,45

РЕЗЬБОВОЙ АДАПТЕР 3/4"

825P-3/4"

для труб BetaPEX, латунь, под круглую прокладку (серия «E»)



Размер	Артикул	Цена с НДС, €
3/4"-16x2	925562	6,63
3/4"-16x2,2	9255622	6,14
3/4"-20x2,8	825628	7,44

РЕЗЬБОВОЙ АДАПТЕР

834

для подключения медных трубок к клапанам с внутренней резьбой под евроконус



Размер	Артикул	Цена с НДС, €
1/2"-15	587154	1,41

АДАПТЕР 3/4" ЕВРОКОНУС ДЛЯ МЕДНЫХ ТРУБОК

835EC

никелированный, вставка EPDM, под шестигранную гайку SW27, BP 3/4"E
Для медных трубок



Размер	Артикул	Цена с НДС, €
12-3/4"E	835912	4,18
15 - 3/4"E	835915	4,30
16-3/4" E	8359161	3,66

ФИТИНГИ РЕЗЬБОВЫЕ

НИПЕЛЬ НР-НР

8359

латунь, под плоское уплотнение

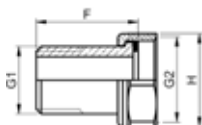

Размер (НР-ВР)	Артикул	F	H	Цена с НДС, €
1/2"-3/4"	1061	15	29	7,55
3/4"-1"	1062	18,5	36	6,19
1"-1 1/4"	1063	21	45	10,65
1 1/4"-1 1/2"	1064	23	52	13,45
1 1/2"-2"	1065	26	64	23,19

НИПЕЛЬ НР-ВР РАВНОПРОХОДНОЙ, ЛАТУНЬ

8246

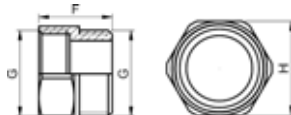

Размер	Артикул	Цена с НДС, €
1/2"	E211074001	1,24
3/4"	E211075001	1,98
1"	E122022001	3,55
1 1/4"	459	5,49
1 1/2"	460	7,68
2"	461	19,43

МУФТА ВР-ВР РАВНОПРОХОДНАЯ, ЛАТУНЬ

8271

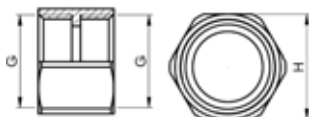

Размер	Артикул	F	H	Цена с НДС, €
1/2"	E211131001	19	24	2,93
3/4"	E122031001	21,5	30	3,71
1"	E122032001	25	38	15,88
1 1/4"	649	31	45	12,50
1 1/2"	650	33	54	17,16
2"	651	36	64	23,14

ФУТОРКА, ЛАТУНЬ

8241

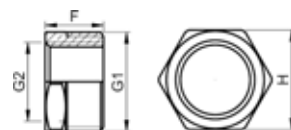

Размер (НР-ВР)	Артикул	F	H	Цена с НДС, €
1/2"-3/8"	E122010001			0,98
3/4"-1/2"	E122012001	17,5	26	1,52
1"-1/2"	E122013001	17,5	33	2,80
1"-3/4"	E122014001	17,5	33	2,07
1 1/4"-1/2"	766	20	33	16,34
1 1/4"-3/4"	767	20	42	6,81
1 1/4"-1"	768	20	42	3,92
1 1/2"-3/4"	771	21	42	11,72
1 1/2"-1"	772	21	48	7,55
1 1/2"-1 1/4"	773	21	48	4,17
2"-1"	777	23	80	23,60
2"-1 1/4"	778	23	48	17,91
2"-1 1/2"	779	23	60	10,36
2 1/2"-2"	3080	32	60	46,50

НИПЕЛЬ РЕДУКЦИОННЫЙ НР-НР, ЛАТУНЬ

8245

с цилиндрической резьбой, без прокладок

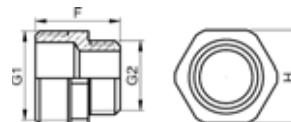

Размер (НР-НР)	Артикул	F	H	Цена с НДС, €
3/4"-1/2"	E211087001	24	26	1,61
1"-1/2"	394	26	33	2,75
1"-3/4"	E211089001	27	33	3,13
1 1/4"-3/4"	398	29,5	42	7,84
1 1/4"-1"	E211091001	32	42	5,86
1 1/2"-1"	402	34	48	10,90
1 1/2"-1 1/4"	403	36	48	6,11
2"-1 1/4"	405	39	60	26,82
2"-1 1/2"	406	39	60	20,63
2 1/2"-2"	408			21,51

ФИТИНГИ РЕЗЬБОВЫЕ

НИПЕЛЬ НР-НР РАВНОПРОХОДНОЙ, ЛАТУНЬ

8280

с цилиндрической резьбой, без прокладок

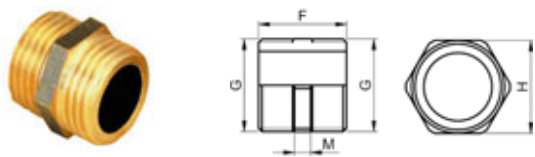

Размер	Артикул	H	F	M	Цена с НДС, €
1/2"	E211140001	21	22	4	1,08
3/4"	E211141001	26	24,5	4,5	1,61
1"	E211142001	33	29	5	2,89
1 1/4"	E211143001	42	34	6	5,40
1 1/2"	E211144001	50	36	6	7,30
2"	349	60	38	6	10,90
2 1/2"	351	-	-	-	27,31

МУФТА ВР-ВР, ЛАТУНЬ

8240

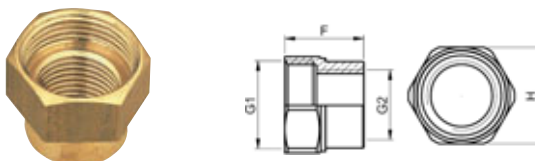

Размер	Артикул	F	H	Цена с НДС, €
1/2"-3/8"	E122004001			1,92
3/4"-1/2"	E122006001	20,8	29	3,84
1"-1/2"	E122007001	23	36	5,32
1"-3/4"	E122008001	24	36	4,74
1 1/4"-3/4"	673	26	44	16,30
1 1/4"-1"	674	29	45	16,39
1 1/2"-1 1/4"	675	32	52	11,76
2"-1 1/2"	3084	35	64	29,96

НИПЕЛЬ С АМЕРИКАНКОЙ УГЛОВОЙ НР-ВР

3107U

бронза



Размер	Артикул	Цена с НДС, €
1/2"	490104	7,75
3/4"	490106	14,92
1"	490008	41,03
1 1/4"	490010	61,68

НИПЕЛЬ С АМЕРИКАНКОЙ УГЛОВОЙ НР-ВР

3107UN

никелированная латунь



Размер	Артикул	Цена с НДС, €
1/2"	490204	8,03
3/4"	490206	15,23

НИПЕЛЬ С АМЕРИКАНКОЙ ПРЯМОЙ НР-ВР

3108U

бронза, конусный



Размер	Артикул	Цена с НДС, €
1/2"	491104	7,75
3/4"	491106	14,92
1"	491008	41,03
1 1/4"	491010	61,68

НИПЕЛЬ С АМЕРИКАНКОЙ ПРЯМОЙ НР-ВР

3108UN

никелированная латунь, конусный



Размер	Артикул	Цена с НДС, €
1/2"	491204	6,04
3/4"	491206	14,92

УГОЛОК 90° ВР-ВР, НИКЕЛИРОВАННЫЙ

8090N



Размер	Артикул	a	b	ос	Цена с НДС, €
1/2"	3980	22	11	18	2,48

ФИТИНГИ РЕЗЬБОВЫЕ

УГОЛОК 90° ВР-ВР, ЛАТУНЬ

8090



Размер	Артикул	a	b	Øс	Цена с НДС, €
1/2"	E212004001	22	11	18	1,83
3/4"	E212005001	27	13,5	23	2,83
1"	E212006001	35	15,5	30	5,09
1 1/4"	1629	45	20	36	9,45
1 1/2"	1630	48	21,5	40	13,92
2"	1631	58	23,5	51	23,37

ТРОЙНИК ВР, ЛАТУНЬ

8130



Размер	Артикул	A	B	C	Цена с НДС, €
1/2"	E212033001	44	22	11	2,38
3/4"	E212034001	54	27	13,5	3,41
1"	E212035001	70	35	15,5	6,26
1 1/4"	1611	90	45	20	11,61
1 1/2"	1612	96	48	21,5	16,93
2"	1613	114	57	23,5	29,31

НИППЕЛЬ ВР-НР С АМЕРИКАНКОЙ, ЛАТУНЬ

8094

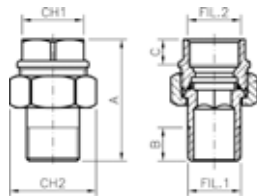

Размер	Артикул	A	B	C	Цена с НДС, €
1/2"	1462	48	13,2	11	7,65
3/4"	1463	51	12	11	9,85
1"	1464	59	14	12	10,19
1 1/4"	3048	70	15	19	16,93
1 1/2"	3049	-	-	-	29,82
2"	3050	-	-	-	32,64

УГОЛОК 90° С АМЕРИКАНКОЙ, ЛАТУНЬ

8095

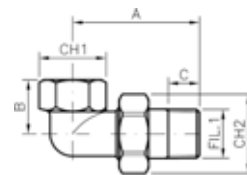

Размер	Артикул	A	B	C	Цена с НДС, €
1/2"	1466	54	23	13,2	5,06
3/4"	1467	59	25	12	6,19
1"	1468	70	35	14	12,82

РЕДУКТОР НР-ВР, ЛАТУНЬ

8199

с упором



Размер (НР-ВР)	Артикул	Цена с НДС, €
3/8"-1/4"	722	1,58
1/2"-3/8"	724	0,59
3/4"-3/8"	726	2,05
3/4"-1/2"	727	0,92
1"-3/4"	731	3,37

ЗАГЛУШКА НР, ЛАТУНЬ

8292

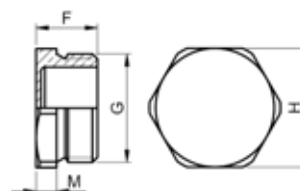

Размер	Артикул	F	H	M	Цена с НДС, €
1/2"	E211158001	13,5	23	4,5	0,83
3/4"	E211160001	15	29	5	1,16
1"	E122042001	18	36	6	2,53
1 1/4"	E122043001	20	44	7	6,26
1 1/2"	E122044001	23	52	8	7,51
2"	E122045001	23	65	10	17,33

ФИТИНГИ РЕЗЬБОВЫЕ

ЗАГЛУШКА ВР, ЛАТУНЬ

8300

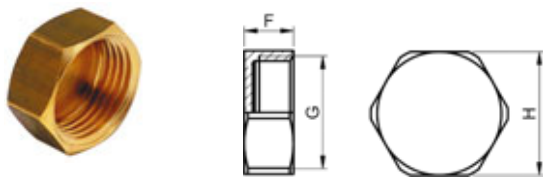

Размер	Артикул	F	H	Цена с НДС, €
1/2"	E211168001	10,5	24	0,69
3/4"	E211170001	11,5	29	1,10
1"	E122049001	13	36	2,09
1 1/4"	E122050001	15	44	5,13
1 1/2"	E122051001	16	52	6,70
2"	E122052001	17,5	65	16,85

ТРУБКА С НАРУЖНОЙ РЕЗЬБОЙ, ЛАТУНЬ

8439



Размер	Артикул	Цена с НДС, €
100 мм-3/8"	2173	5,90
100 мм-1/2"	2174	5,90
100 мм-3/4"	2175	5,93
100 мм-1"	2176	9,53
100 мм-1 1/4"	2177	17,71
100 мм-1 1/2"	2178	17,71

УДЛИНИТЕЛЬ ХРОМИРОВАННЫЙ

595G

с двумя соединениями - наружная резьба и под конус



Размер	Артикул	Цена с НДС, €
1/2"	595506	76
3/4"	595504	70

ВТУЛКА КОНИЧЕСКАЯ

L382G

Размер	Артикул	Цена с НДС, €
1/2"	VBR05C81	1,36
3/4"	VBR05C91	2,49

Балансировка

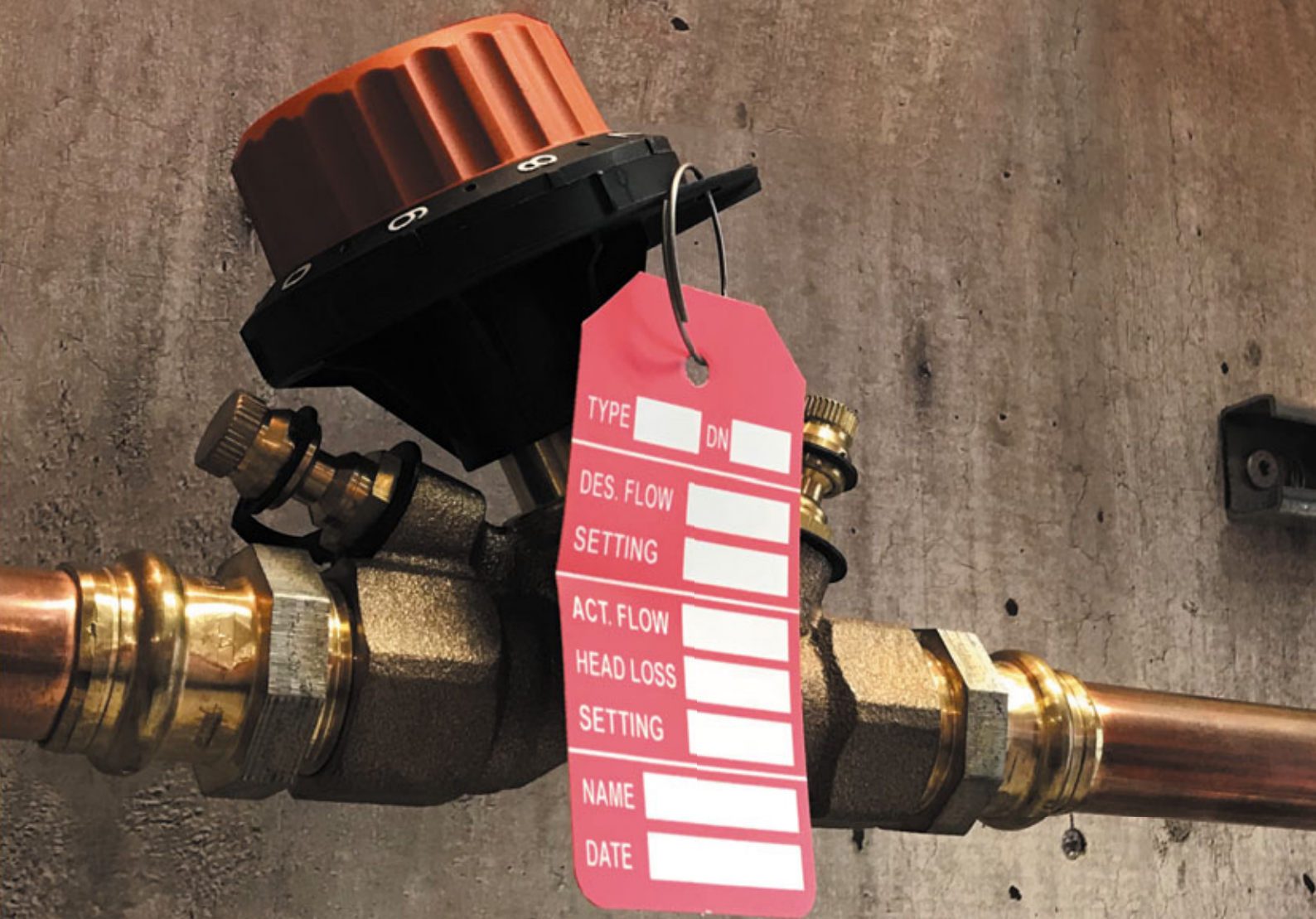

АВТОМАТИЧЕСКИЙ БАЛАНСИРОВОЧНЫЙ КЛАПАН

АВТОМАТИЧЕСКИЙ БАЛАНСИРОВОЧНЫЙ КЛАПАН

PICV

с двумя измерительными ниппелями



Размер, мм	Артикул	Расход (м³/ч)	Цена с НДС, €
DN15	4360000L-000001	0,12	98,68
DN15	4360000S-000001	0,45	98,68
DN15	4360000H-000001	1,40	98,68
DN20	4460000S-000001	0,88	133,18
DN20	4460000H-000001	2,22	133,18
DN25	4560000S-000001	2,34	137,55
DN25	4560000H-000001	3,33	137,55
DN32	4660000H-000001	4,44	234,89
DN40	4760000S-000001	7,88	417,74
DN50	4860000H-000001	12,60	420,48

ЭЛЕКТРОТЕРМИЧЕСКИЙ ПРИВОД МОДУЛИРУЕМЫЙ С КОЛЬЦОМ

ACTUMOD

для монтажа на балансире, M30 x 1,5



Размер	Артикул	Рабочее напряжение	Регулировка	Цена с НДС, €
DN15-DN32	U620001001	24 В	0 - 10 V	83,37
DN40-DN50	47600011	24 В	0 - 10 V	485,74

ДУХПОЗИЦИОННЫЙ ЭЛЕКТРОТЕРМИЧЕСКИЙ ПРИВОД "ОТКРЫТО-ЗАКРЫТО" С КОЛЬЦОМ

ACTUONOFF

для монтажа на балансире, M30 x 1,5



Размер	Артикул	Рабочее напряжение	Регулировка	Цена с НДС, €
DN15-DN32	C430014001	230 В	On / Off	35,57
DN15-DN32	C430015001	24 В	On / Off	35,57
DN40-DN50	47600012	230 В	On / Off	456,09
DN40-DN50	47600013	24 В	On / Off	418,06

РУЧНОЙ БАЛАНСИРОВОЧНЫЙ КЛАПАН

РЕГУЛЯТОР ПЕРЕПАДА ДАВЛЕНИЯ В КОМПЛЕКТЕ С КАПИЛЛЯРНОЙ ТРУБКОЙ И АДАПТЕРАМИ

DPCV



DN15-DN32



DN40



DN50

Размер, ″	Размер, мм	Артикул	Давление, кПа	Цена с НДС, €
1/2″	DN15	43550010-021003	5 - 25	99,06
1/2″	DN15	43550030-021003	20 - 40	117,69
3/4″	DN20	44550010-021003	5 - 25	106,69
3/4″	DN20	44550030-021003	20 - 40	130,10
1″	DN25	45550010-021003	5 - 25	158,98
1″	DN25	45550030-021003	20 - 40	170,28
1 1/4″	DN32	46550010-021003	5 - 25	190,03
1 1/4″	DN32	46550030-021003	20 - 40	190,03
1 1/2″	DN40	47550010-021003	5 - 25	312,36
1 1/2″	DN40	47550030-021003	20 - 40	312,36
1 1/2″	DN40	47550060-021003	35 - 75	325,33
2″	DN50	98550010-021003	5 - 25	320,35
2″	DN50	98550030-021003	20 - 40	320,35
2″	DN50	98550060-021003	35 - 75	330,41
2″	DN50	98550080-021003	60 - 100	359,10

БАЛАНСИРОВОЧНЫЙ КЛАПАН С ДВУМЯ ИЗМЕРИТЕЛЬНЫМИ НИППЕЛЯМИ И ДРЕНАЖОМ

750PV



Размер, ″	Размер, мм	Артикул	Kv (м³/ч)	Цена с НДС, €
1/2″	DN15	754404	0,10 - 4,47	64,51
3/4″	DN20	754406	0,13 - 5,90	67,31
1″	DN25	754408	0,17 - 8,52	79,41
1 1/4″	DN32	754410	0,20 - 14,88	125,40
1 1/2″	DN40	754412	0,23 - 21,09	136,39
2″	DN50	754416	0,55 - 35,48	181,20

БАЛАНСИРОВОЧНЫЙ КЛАПАН С ДВУМЯ ИЗМЕРИТЕЛЬНЫМИ НИППЕЛЯМИ БЕЗ ДРЕНАЖА

751



Размер, ″	Размер, мм	Артикул	Kv (м³/ч)	Цена с НДС, €
3/8″	DN10	751403	0,12 - 1,95	55,91
1/2″	DN15	751404	0,10 - 4,47	48,54
3/4″	DN20	751406	0,13 - 5,90	54,97
1″	DN25	751408	0,17 - 8,52	64,12
1 1/4″	DN32	751410	0,20 - 14,88	96,98
1 1/2″	DN40	751412	0,23 - 21,09	117,95
2″	DN50	751416	0,55 - 35,48	173,47

БАЛАНСИРОВОЧНЫЙ КЛАПАН С ДВУМЯ ИЗМЕРИТЕЛЬНЫМИ НИППЕЛЯМИ, С ПОНИЖЕННЫМ Kv, БЕЗ ДРЕНАЖА

751R



Размер, ″	Размер, мм	Артикул	Kv (м³/ч)	Цена с НДС, €
1/2″	DN15	7514041	0,115 - 1,90	53,21
3/4″	DN20	7514061	0,115 - 1,89	57,77
1″	DN25	7514081	0,100 - 5,19	72,30

БАЛАНСИРОВОЧНЫЙ КЛАПАН С ОДНИМ ИЗМЕРИТЕЛЬНЫМ НИППЕЛЕМ И ДРЕНАЖОМ

750



Размер, ″	Размер, мм	Артикул	Kv (м³/ч)	Цена с НДС, €
3/8″	DN10	750403	0,12 - 1,95	61,61
1/2″	DN15	750404	0,10 - 4,47	54,23
3/4″	DN20	750406	0,13 - 5,90	60,71
1″	DN25	750408	0,17 - 8,52	71,97
1 1/4″	DN32	750410	0,20 - 14,88	103,99
1 1/2″	DN40	750412	0,23 - 21,09	124,79
2″	DN50	750416	0,55 - 35,48	180,45

РУЧНОЙ БАЛАНСИРОВОЧНЫЙ КЛАПАН

**БАЛАНСИРОВОЧНЫЙ КЛАПАН
С ОДНИМ ИЗМЕРИТЕЛЬНЫМ НИППЕЛЕМ,
С Пониженным Kv, С Дренажом**

750R



Размер, ″	Размер, мм	Артикул	Kv (м³/ч)	Цена с НДС, €
1/2″	DN15	7504041	0,115 - 1,90	59,65
3/4″	DN20	7504061	0,115 - 1,89	64,15
1″	DN25	7504081	0,100 - 5,19	82,30

**БАЛАНСИРОВОЧНЫЙ КЛАПАН
С ДВУМЯ ЗАГЛУШКАМИ, БЕЗ ДРЕНАЖА**

1753



Размер, ″	Размер, мм	Артикул	Kv (м³/ч)	Цена с НДС, €
1/2″	DN15	175304	0,09 - 4,52	41,65

**БАЛАНСИРОВОЧНЫЙ КЛАПАН
С ОДНОЙ ЗАГЛУШКОЙ, С ДРЕНАЖОМ**

1752



Размер, ″	Размер, мм	Артикул	Kv (м³/ч)	Цена с НДС, €
1/2″	DN15	175204	0,10 - 4,47	39,26
3/4″	DN20	175206	0,13 - 5,90	51,05
1″	DN25	175208	0,17 - 8,52	64,04
1 1/4″	DN32	175210	0,20 - 14,88	84,48
1 1/2″	DN40	175212	0,23 - 21,09	100,48
2″	DN50	175216	0,55 - 35,48	140,30

**ФЛАНЦЕВЫЙ БАЛАНСИРОВОЧНЫЙ КЛАПАН
ЧУГУННЫЙ**

751B



Размер, мм	Артикул	Kv (м³/ч)	Цена с НДС, €
DN15	751504	0,13 - 4,5	197,92
DN20	751506	0,22 - 6,6	203,14
DN25	751507	0,22 - 9,8	213,58
DN32	751508	0,28 - 15,1	250,16
DN40	751509	0,88 - 24,9	271,05
DN50	751510	1,07 - 48,5	295,37
DN65	751512	2,98 - 74,4	374,35
DN80	751513	3,65 - 111	464,84
DN100	751514	3,77 - 165	643,24
DN125	751516	8,30 - 242	923,99
DN150	751518	16,2 - 372	1 420,25
DN200	751520	32,5 - 704	2 621,67
DN250	750750	179 - 812	4 995,23
DN300	750800	411 - 1380	7 840,82

АКСЕССУАРЫ

ДРЕНАЖ ДЛЯ БАЛАНСИРОВОЧНЫХ КЛАПАНОВ

1210



Размер	Артикул	Цена с НДС, €
1/4"	VPD00A11	6,80
3/8"	VPD00A12	7,48

НИППЕЛЬ

2761



Размер	Артикул	Цена с НДС, €
1/4"	276102	4,43
3/8"	276103	6,31

ЗАГЛУШКА С РЕЗИНОВЫМ УПЛОТНИТЕЛЕМ

2754



Размер	Артикул	Цена с НДС, €
1/4"	VPD00A15	1,20
3/8"	VPD00A16	2,73

АДАПТЕР ИЗМЕРЕНИЯ ДАВЛЕНИЯ ДЛЯ ДРЕНАЖНОГО ВЫХОДА

2762



Размер	Артикул	Цена с НДС, €
3/4"	276200	6,18

КОРПУС АДАПТЕРА ИЗМЕРЕНИЯ ДАВЛЕНИЯ

2759

для балансировочного клапана



Артикул	Цена с НДС, €
275900	121,98

АДАПТЕР ИЗМЕРЕНИЯ ДАВЛЕНИЯ ДЛЯ БАЛАНСИРОВОЧНОГО КЛАПАНА

2758



Артикул	Для клапанов	Цена с НДС, €
275802	COMAR, Oventrop, Herz...	137,77
275801	TA	137,31

УДЛИНИТЕЛЬ ДЛЯ НИППЕЛЯ

27



Размер	Артикул	Цена с НДС, €
1/4"	VBG95C00	4,54
3/8"	VBG95C01	34,70

БЫСТРОСЪЕМНОЕ СОЕДИНЕНИЕ АДАПТЕРА ИЗМЕРЕНИЯ ДАВЛЕНИЯ

2764



Артикул	Цена с НДС, €
276400	93,83

АКСЕССУАРЫ

ИГОЛОЧНЫЙ АДАПТЕР 3 ММ

2756



Артикул	Цена с НДС, €
275631	236,61

КОМПЛЕКТ СОЕДИНИТЕЛЬНЫХ ШЛАНГОВ

3760XB1



Артикул	Цена с НДС, €
376015	3,00

ИЗМЕРИТЕЛЬНЫЙ ПРИБОР ДЛЯ ПРОВЕДЕНИЯ БАЛАНСИРОВКИ

BDM CONNECTED



соединение
через
мобильное
приложение



Артикул	Цена с НДС, €
376070	3 100,00

BDM PLUS



простой
измерительный
прибор

Артикул	Цена с НДС, €
376080	1 700,00

2-ХОДОВОЙ КЛАПАН ДЛЯ СИСТЕМЫ ВЕНТИЛЯЦИИ

2-ХОДОВОЙ КЛАПАН

710

совместим с ACTUONOFF, M30, 4 кг



Размер	Артикул	Kvs (м³/ч)	Длина штока	Цена с НДС, €
2 x 1/2" HP	L244004001	0,63	60	16,96
2 x 1/2" HP	L244003001	1,00	60	16,96
2 x 1/2" HP	L244002001	1,60	60	16,96
2 x 3/4" HP	L244008001	2,50	65	25,13
2 x 3/4" HP	L244007001	3,50	65	25,13
2 x 1" HP	L244009001	4,50	65	25,61



ГРУППЫ БЕЗОПАСНОСТИ

ГРУППА БЕЗОПАСНОСТИ ВЕРТИКАЛЬНАЯ ЛАТУНЬ

889



Размер	Артикул	Давление	Цена с НДС, €
1/2"	889004-01	7 бар	21,07
3/4"	889006-01	7 бар	20,07
НР 3/4" - 1/2" - 3/4"	8890049-01	7 бар	21,07

ГРУППА БЕЗОПАСНОСТИ ВЕРТИКАЛЬНАЯ НЕРЖАВЕЮЩАЯ СТАЛЬ

889 INOX

диэлектрическое соединение



Размер	Артикул	Давление	Цена с НДС, €
3/4"	R110007001	7 бар	21,36

ГРУППА БЕЗОПАСНОСТИ ГОРИЗОНТАЛЬНАЯ СО СГИБАЮЩЕЙ НАСАДКОЙ

889 PLIABLE



Размер	Артикул	Давление	Цена с НДС, €
1/2"	889314	7 бар	22,97
3/4"	889316	7 бар	19,64

ГРУППА БЕЗОПАСНОСТИ, ГОРИЗОНТАЛЬНАЯ

8881



Размер	Артикул	Давление	Цена с НДС, €
1"	888108	7 бар	120,14

ГРУППА БЕЗОПАСНОСТИ ГОРИЗОНТАЛЬНАЯ НЕРЖАВЕЮЩАЯ СТАЛЬ

889 COUDÉ



Размер	Артикул	Давление	Цена с НДС, €
3/4"	889216	7 бар	22,50

ГРУППА БЕЗОПАСНОСТИ ВЕРТИКАЛЬНАЯ НЕРЖАВЕЮЩАЯ СТАЛЬ

REVERSO

корпус - бронза, диэлектрическое соединение



Размер	Артикул	Давление	Цена с НДС, €
3/4"	890506	7 бар	42,24

СОЕДИНИТЕЛЬ ДЛЯ БОЙЛЕРА

8896



Размер	Артикул	Тип	Цена с НДС, €
3/4"	889606	НР-ВР	17,40

СИФОН С КОЛЬЦОМ ДЛЯ ГРУППЫ БЕЗОПАСНОСТИ

8877

для групп безопасности 889, 889INOX, 8881 и REVERSO



Размер	Артикул	Тип	Цена с НДС, €
1"	887718	F	1,25

АКСЕССУАРЫ ДЛЯ ГРУППЫ REVERSO

ЗАДВИЖКА

Размер	Артикул	Тип	Цена с НДС, €
3/4"	890999	7 бар	18,25

ТЕРМОСТАТИЧЕСКИЕ СМЕСИТЕЛИ

ТЕРМОСТАТИЧЕСКИЙ СМЕСИТЕЛЬ, 10 БАР/100°C

605

диапазон регулирования 40 ...60 °С, корпус – никелированная латунь



Размер	Артикул	Температура	Цена с НДС, €
НР 3/4"	605006	40-60°C	78,45

ТЕРМОСТАТИЧЕСКИЙ СМЕСИТЕЛЬ, 10 БАР/100°C

605S

диапазон регулирования 35 ...50 °С, с возможностью фиксации настройки, корпус – никелированная латунь



Размер	Артикул	Температура	Цена с НДС, €
НР 3/4"	6050063	35 - 55°C	97,94

ПРЕДОХРАНИТЕЛЬНАЯ АРМАТУРА

ДИФФЕРЕНЦИАЛЬНЫЙ КЛАПАН

872В

с плоским уплотнительным кольцом, настройка 0,1 - 0,5 бар



Размер	Артикул	Цена с НДС, €
3/4"	872600	25,81
DN22 x DN22	872610	20,93

РЕДУКТОР ДАВЛЕНИЯ ПОРШНЕВОЙ С ОТВЕРСТИЕМ ПОД МАНОМЕТР 1/4"

5436

входное давление до 16 бар, на выходе - 1,5 - 6 бар с шагом 0,5 бар. Заводская установка 3 бара. НР-НР



Размер	Артикул	Тип	Цена с НДС, €
1/2"	543604i	НР-НР	43,46
3/4"	543606i	НР-НР	33,15

РЕДУКТОР ДАВЛЕНИЯ ПОРШНЕВОЙ С ОТВЕРСТИЕМ ПОД МАНОМЕТР 1/4"

5435

входное давление 1/2", 3/4" до 16 бар, на выходе - 1,5 - 6 бар с шагом 0,5 бар.

входное давление 1", 1 1/4" до 25 бар, на выходе - 1 - 5,5 бар с шагом 1 бар.

Заводская установка 3 бара. ВР-ВР



Размер	Артикул	Тип	Цена с НДС, €
1/2"	543504i	ВР-ВР	29,58
3/4"	543506i	ВР-ВР	33,41
1"	543508i	ВР-ВР	55,22
1 1/4"	543510i	ВР-ВР	72,41

МАНОМЕТР ДЛЯ РЕДУКТОРОВ ДАВЛЕНИЯ ВЕРТИКАЛЬНОЕ ПОДКЛЮЧЕНИЕ

5475

для редукторов давления серии 5435, 5436, 5437



Размер	Артикул	Давление	Цена с НДС, €
1/4"	P164000	PN10	6,77

ПРЕДОХРАНИТЕЛЬНАЯ АРМАТУРА

ОБРАТНЫЙ КЛАПАН, ВНУТРЕННЯЯ РЕЗЬБА, 10 БАР

1270



Размер	Артикул	Диаметр наружный / длина, мм	PN	Цена с НДС, €
3/8"	127003	29/45	PN16	6,59
1/2"	127004	30/48	PN16	6,95
3/4"	127006	37/53	PN16	9,38
1"	127008	44/59	PN16	12,25
1 1/4"	127010	56/66	PN10	18,35
1 1/2"	127012	63/70	PN10	23,10
2"	127016	78/80	PN10	34,68
2 1/2"	127020	104/93	PN8	72,37
3"	127024	121/104	PN8	97,33
4"	127032	156/119	PN8	161,17

ФИЛЬТР СЕТЧАТЫЙ ВР-ВР

1125

максимальная T = -20..110°C, рабочая T = 0..95°C, Pn16, латунь, сетка-нержавеющая сталь



Размер	Длина, мм	Артикул	Тип	Цена с НДС, €
1/2"	52	735004	ВР-ВР	9,09
3/4"	63	735006	ВР-ВР	11,69
1"	75	735008	ВР-ВР	20,14
1 1/4"	91	735010	ВР-ВР	30,43
1 1/2"	102	735012	ВР-ВР	32,46
2"	118	735016	ВР-ВР	49,38

ШАРОВЫЕ КРАНЫ

Тенические характеристики:

Материалы:

- корпус, шар: латунь CW617N никелированная
- уплотнительное кольцо - PTFE
- рукоятка-рычаг: оцинкованная сталь, покрытие ПВХ

- рукоятка «бабочка» - алюминий, эпоксидное покрытие

- максимальное давление:

DN < 2" - 30 бар

DN ≥ 2" - 16 бар

- температура: -10 °C ... +110 °C (пиковая до +130 °C)

КРАН ШАРОВЫЙ ВР-ВР С РЫЧАЖНОЙ РУКОЯТКОЙ

640



Размер	Артикул	Тип	PN	Цена с НДС, €
1/4"	V111001001	ВР-ВР	PN30	4,06
3/8"	V111002001	ВР-ВР	PN30	4,13
1/2"	V111003001	ВР-ВР	PN30	5,66
3/4"	V111004001	ВР-ВР	PN30	8,30
1"	V111005001	ВР-ВР	PN30	12,91
1 1/4"	V111006001	ВР-ВР	PN30	19,13
1 1/2"	V111007001	ВР-ВР	PN30	32,07
2"	V111008001	ВР-ВР	PN30	43,91
2 1/2"	V111009001	ВР-ВР	PN16	84,73
3"	V111010001	ВР-ВР	PN16	123,39
4"	V111011001	ВР-ВР	PN16	199,07

КРАН ШАРОВЫЙ ВР-ВР С РЫЧАЖНОЙ РУКОЯТКОЙ И ДРЕНАЖОМ

647



Размер	Артикул	Тип	PN	Цена с НДС, €
1/2"	V111017001	ВР-ВР	PN30	11,46
3/4"	V111018001	ВР-ВР	PN30	14,29
1"	V111019001	ВР-ВР	PN30	20,80
1 1/4"	V111020001	ВР-ВР	PN30	21,10
1 1/2"	V111021001	ВР-ВР	PN30	34,08
2"	V111022001	ВР-ВР	PN30	49,82

КРАН ШАРОВЫЙ ВР-ВР С РУКОЯТКОЙ "БАБОЧКА"

6406



Размер	Артикул	Тип	PN	Цена с НДС, €
1/4"	V111012001	ВР-ВР	PN30	4,73
3/8"	V111013001	ВР-ВР	PN30	4,69
1/2"	V111014001	ВР-ВР	PN30	5,99
3/4"	V111015001	ВР-ВР	PN30	8,11
1"	V111016001	ВР-ВР	PN30	12,54

КРАН ШАРОВЫЙ НР-НР С РЫЧАЖНОЙ РУКОЯТКОЙ

660



Размер	Артикул	Тип	PN	Цена с НДС, €
3/8"	V111026001	НР-НР	PN30	4,84
1/2"	V111027001	НР-НР	PN30	6,33
3/4"	V111028001	НР-НР	PN30	8,45
1"	V111029001	НР-НР	PN30	14,55
1 1/4"	V111030001	НР-НР	PN30	23,37
1 1/2"	V111031001	НР-НР	PN30	29,32

КРАН ШАРОВЫЙ ВР-ВР С РУКОЯТКОЙ "БАБОЧКА" И ДРЕНАЖОМ

6476



Размер	Артикул	Тип	PN	Цена с НДС, €
1/2"	V111023001	ВР-ВР	PN30	11,80
3/4"	V111024001	ВР-ВР	PN30	15,22
1"	V111025001	ВР-ВР	PN30	19,53

КРАН ШАРОВЫЙ НР-НР С РУКОЯТКОЙ "БАБОЧКА"

6606



Размер	Артикул	Тип	PN	Цена с НДС, €
3/8"	V111033001	НР-НР	PN30	4,76
1/2"	V111034001	НР-НР	PN30	6,10
3/4"	V111035001	НР-НР	PN30	8,22
1"	V111036001	НР-НР	PN30	16,15

ШАРОВЫЕ КРАНЫ

ДРЕНАЖНЫЙ КРАН

661

для кранов 647 и 6476



Размер	Артикул	Цена с НДС, €
1/4"	V112017001	3,83

ДРЕНАЖНАЯ ЗАГЛУШКА

662

для кранов 647 и 6476



Размер	Артикул	Цена с НДС, €
1/4"	V112016001	2,16

КРАН ШАРОВЫЙ НР-ВР С РУКОЯТКОЙ "БАБОЧКА"

6806



Размер	Артикул	Тип	PN	Цена с НДС, €
1/2"	V111045001	НР-ВР	PN30	6,62
3/4"	V111046001	НР-ВР	PN30	7,55
1"	V111047001	НР-ВР	PN30	14,66

КРАН ШАРОВЫЙ НР-ВР С РЫЧАЖНОЙ РУКОЯТКОЙ

680



Размер	Артикул	Тип	PN	Цена с НДС, €
3/8"	V111037001	НР-ВР	PN30	4,95
1/2"	V111038001	НР-ВР	PN30	6,66
3/4"	V111039001	НР-ВР	PN30	8,71
1"	V111040001	НР-ВР	PN30	14,44
1 1/4"	V111041001	НР-ВР	PN30	22,96
1 1/2"	V111042001	НР-ВР	PN30	32,82
2"	V111043001	НР-ВР	PN30	45,99

КРАН ШАРОВЫЙ НР-ВР С АМЕРИКАНКОЙ И РУКОЯТКОЙ "БАБОЧКА"

6826



Размер	Артикул	Тип	PN	Цена с НДС, €
1/2"	V111048001	ВР-НР	PN30	11,13
3/4"	V111049001	ВР-НР	PN30	15,26
1"	V111050001	ВР-НР	PN30	16,25
1 1/4"	V111051001	ВР-НР	PN30	28,43

КРАН ДЛЯ СЛИВА И НАПОЛНЕНИЯ НР-НР

118

с колпачком



Размер	Артикул	Тип	Цена с НДС, €
3/8"	118003	М	5,36
1/2"	118004	М	5,99
3/4"	118006	М	12,43

УДЛИНИТЕЛЬ ДЛЯ ШАРОВОГО КРАНА

6994



Размер	Артикул	Цена с НДС, €
1/2" - 3/4"	V112012001	4,35
1" - 1 1/4"	V112013001	15,85
1 1/4" - 1 1/2"	V112014001	10,38

РЫЧАЖНАЯ РУЧКА ДЛЯ ШАРОВОГО КРАНА

6991



Для шарового крана диаметром	Артикул	Цена с НДС, €
1/2" - 3/4"	V112002001	1,00
1"	V112003001	1,49

АКСЕССУАРЫ

ЭКСЦЕНТРИК НР-НР

2656

хромированная латунь



Размер	Артикул	Цена с НДС, €
1/2"-3/4"	2141	8,37

ЭКСЦЕНТРИК НР-ВР

2657

хромированная латунь



Размер	Артикул	Цена с НДС, €
НР3/8" - ВР1/2"	2143	10,08
НР1/2" - ВР1/2"	2144	10,08
НР1/2" - ВР3/4"	2145	11,93
НР3/4" - ВР3/4"	2146	13,77

Головки термостатические

Термостатические головки Comap, имеющие разнообразные варианты исполнения, представляют собой устройства для регулирования температуры в помещениях. В моделях со встроенным датчиком привод, регулятор и датчик составляют одну конструктивную единицу, так называемый термостат, заполненный несжимаемой жидкостью и обеспечивающий высокое приводное усилие. В моделях термостатических головок с выносным датчиком большая часть жидкости, чувствительной к изменениям температуры, находится не в самой головке, а в выносном датчике, и через капилляр воздействует на сильфон.

В исполнении с дистанционным регулятором термостатическая головка отделена от термостатического клапана и через капилляр воздействует на сильфон, расположенный в присоединяемом к клапану адаптере.

По типу присоединения могут быть резьбовые M28 или M30 и клипсовые (на защелке).

Внешнее быстрое отличие термоголовки M28 от M30 по накидной гайке: Посадочная глубина с учетом резьбы - 13 мм.

Выдавленные квадратики - M30, прямоугольники - M28.

Время срабатывания - 18 сек, гистерезис = 0,3 °C

Время срабатывания Senso S - 13 сек.



КЛАПАНЫ
ТЕРМОСТАТИЧЕСКИЕ



КЛАПАНЫ
РУЧНЫЕ

СОЕДИНЕНИЕ ТЕРМОСТАТИЧЕСКОЙ ГОЛОВКИ С ТЕРМОСТАТИЧЕСКИМ КЛАПАНОМ

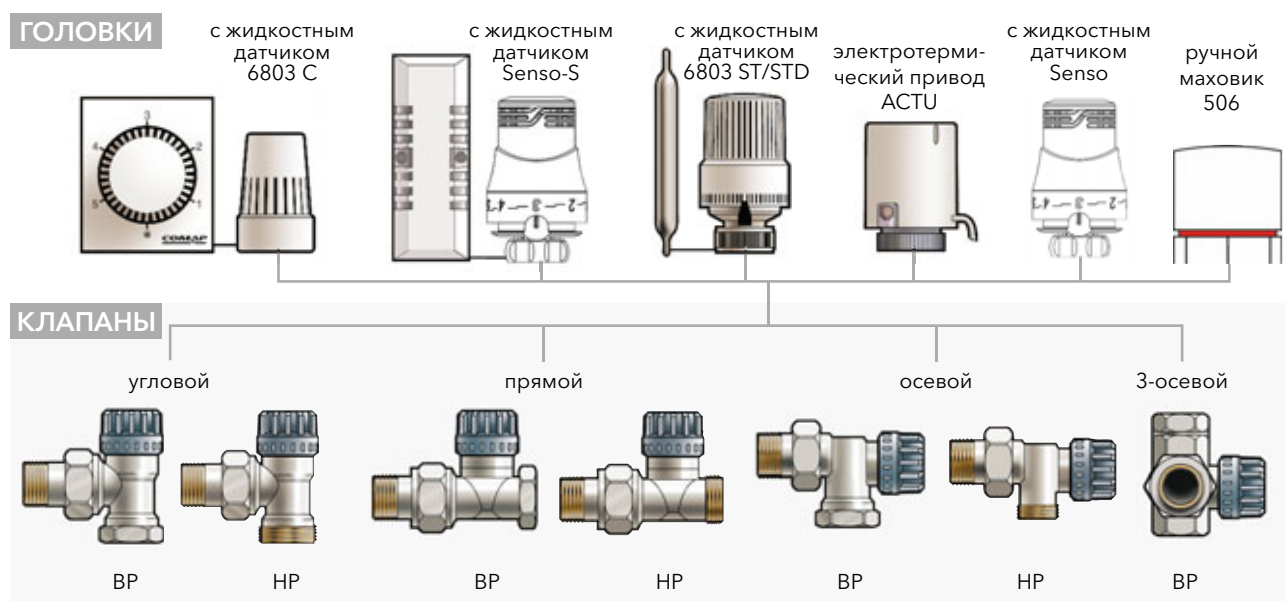

ПЕРСОНАЛИЗАЦИЯ MYSENZO

Быстрая и легкая смена цвета под Ваш интерьер!



АССОРТИМЕНТ SENSO С ИЗМЕНЯЕМЫМ ЦВЕТОМ

ГОЛОВКА ТЕРМОСТАТИЧЕСКАЯ С ЖИДКОСТНЫМ ДАТЧИКОМ M28/M30

SENSO



Соедин. с клапаном	Артикул	Жесткость пружины	Диапазон температур	Цена с НДС, €
M28 x 1,5	R100000	3 кг	7 - 28°C	12,41
M30 x 1,5	R100100	4 кг	7 - 28°C	12,41

ГОЛОВКА ТЕРМОСТАТИЧЕСКАЯ С ЖИДКОСТНЫМ ДАТЧИКОМ

SENSO IFD

крепление через клипсу/защелку



Соедин. с клапаном	Артикул	Жесткость пружины	Диапазон температур	Цена с НДС, €
Clip Danfoss	R100530	1,2 кг	7 - 28°C	18,24

ГОЛОВКА ТЕРМОСТАТИЧЕСКАЯ S2RI С ЖИДКОСТНЫМ ДАТЧИКОМ, M28/M30

S2RI



Соедин. с клапаном	Артикул	Жесткость пружины	Диапазон температур	Цена с НДС, €
M28x1,5	110028	3 кг	7 - 28°C	12,07
M30x1,5	110030	4 кг	7 - 28°C	12,37

ГОЛОВКА ТЕРМОСТАТИЧЕСКАЯ С ЖИДКОСТНЫМ ВЫНОСНЫМ ДАТЧИКОМ, M28/M30

SENSO S / RIS



Соедин. с клапаном	Артикул	Модель	Жесткость пружины	Диапазон температур	Цена с НДС, €
M28 x 1,5	R100002	2 м	3 кг	7 - 8°C	44,61
M28 x 1,5	R100005	5 м	3 кг	7 - 28°C	54,23
M28 x 1,5	R100008	8 м	3 кг	7 - 28°C	54,57
M30 x 1,5	R100102	2 м	4 кг	7 - 28°C	44,61
M30 x 1,5	R100105	5 м	4 кг	7 - 28°C	52,47
M30 x 1,5	R100108	8 м	4 кг	7 - 28°C	53,49

ГОЛОВКА ТЕРМОСТАТИЧЕСКАЯ SENSITY С ЖИДКОСТНЫМ ДАТЧИКОМ, M28/M30

SENSITY



Соедин. с клапаном	Артикул	Жесткость пружины	Диапазон температур	Цена с НДС, €
M28x1,5	R110000	3 кг	7 - 28°C	11,45
M30x1,5	R110100	4 кг	7 - 28°C	11,45
M30x1,5*	R110110	4 кг	0 - 28°C	11,45

* с позицией «0» (полное перекрытие)

АКСЕССУАРЫ

ЦВЕТНАЯ НАКЛАДКА СО СТОПОРОМ ДЛЯ SENSO

MYSENSEN

фиксирует диапазон регулирования температуры. Дизайн интерьера - до 20 цветов



Артикул	Цвет	Цена с НДС, €
R100080	Сталь	7,89
R100081	Хром	7,10
R100082	Черный	3,26
R100083	Зебра	15,45
R100084	Оранжевый	3,28
R100085	Пурпурный	3,28
R100086	Желтый	3,28
R100087	Красный	3,28
R100088	Жемчужный	3,28
R100089	Сиреневый	3,28
R100090	Голубой	3,28
R100091	Шоколад	3,28
R100092	Темно-серый	3,28
R100093	Розовый	2,20
R100094	Карбон	8,94
R100095	Арабеск	8,79

АНТИВАНДАЛЬНОЕ КОЛЬЦО

5825

для головок SENSO. Защита от кражи термоголовки SENSO



Артикул	Модель	Совместимость	Цена с НДС, €
R582500	M28	Senso R100000	2,51
R582530	M30	Senso R100100	2,00
582500	M28	Senso 100000	2,52
582530	M30	Senso 100100	2,00

АНТИВАНДАЛЬНОЕ КОЛЬЦО ДЛЯ ГОЛОВОК

5825IFD

для головок IFD



Артикул	Цена с НДС, €
582550	5,10

АНТИВАНДАЛЬНАЯ ПРОЗРАЧНАЯ НАКЛАДКА

58275

для головок SENSO / SENSITY. Защита термоголовки от сбивки настроек, пыли и кражи



Артикул	Совместимость	Цена с НДС, €
R582730	Senso R100000 и R100100	5,11
582730	Senso 100000 и 100100	7,32

ГОЛОВКА ТЕРМОСТАТИЧЕСКАЯ

6803C

с жидкостным дистанционным датчиком регулировки, M28



Соедин. с клапаном	Артикул	Модель	Жесткость пружины	Диапазон температур	Цена с НДС, €
M28 x 1,5	803902	2 м	2,5 кг	5 - 29°C	78,93
M28 x 1,5	803905	5 м	2,5 кг	5 - 29°C	86,60
M28 x 1,5	803908	8 м	2,5 кг	5 - 29°C	100,72

ГОЛОВКА ТЕРМОСТАТИЧЕСКАЯ

6803 FB1

с жидкостным дистанционным датчиком регулировки, M30



Соедин. с клапаном	Артикул	Модель	Жесткость пружины	Диапазон температур	Цена с НДС, €
M30 x 1,5	100562	2 м	4 кг	7 - 28°C	66,30
M30 x 1,5	100565	5 м	4 кг	7 - 28°C	85,18
M30 x 1,5	100568	8 м	4 кг	7 - 28°C	92,09

ГОЛОВКА ТЕРМОСТАТИЧЕСКАЯ

6803ST

с накладным датчиком, M28



Размер	Артикул	Модель	Жесткость пружины	Диапазон температур	Цена с НДС, €
M28 x 1,5	803801	2 м	3 кг	25 - 50°C	54,76

АКСЕССУАРЫ

ГОЛОВКА ТЕРМОСТАТИЧЕСКАЯ

6803STD

с погружным датчиком, М28/М30



Соедин. с клапаном	Артикул	Модель	Жесткость пружины	Диапазон температур	Цена с НДС, €
М28 x 1,5	803880	2 м	3 кг	20 - 50°C	54,76
М30 x 1,5	803890	0,5 м	4 кг	25 - 70°C	61,23
М30 x 1,5	803892	2 м	4 кг	25 - 70°C	62,69

ГИЛЬЗА ДЛЯ ПОГРУЖНОГО ДАТЧИКА

9834

для 6803STD



Размер	Артикул	Модель	Цена с НДС, €
1/2"	983410	120 мм	21,17
1/2"	983400	170 мм	14,43

УГОЛОК М30

8100



Соедин. с клапаном	Артикул	Модель	Цена с НДС, €
М30 x 1,5	810000	8100	11,29

Клапаны термостатические

Термостатические клапаны предназначены для автоматического поддержания заданной температуры воздуха в помещении путем изменения расхода теплоносителя через отопительный прибор.

При совместном использовании с термоголовами требуемая температура воздуха в помещении устанавливается на шкале поворотом рукоятки. Имеется возможность фиксирования заданной температуры или ограничения диапазона регулирования.

Термостатические клапаны выпускаются с регулируемым Kv и с фиксированным Kv.

Использование клапана с регулируемым Kv позволяет произвести гидравлическую настройку системы отопления (обеспечить расчетное распределение теплоносителя по всем отопительным приборам) без использования дополнительных дросселирующих устройств, как при проектировании, так и в случае изменений при монтаже.

В небольших системах (10...15 отопительных приборов) допускается установка клапанов с фиксированным Kv.

В случае применения термостатического клапана с фиксированным Kv и необходимости произвести настройку, её можно выполнить на запорно-регулирующем клапане, для обратной подводки к радиатору.

Внешние термостатические клапаны различаются цветом защитного транспортировочного колпачка: с фиксированным Kv-серый, с увеличенным Kv-черный, с переменным Kv-оранжевый, с автоматической балансировкой – синий.

Длина выступающей части штока – 3 мм

СОЕДИНЕНИЕ КЛАПАНА С ТРУБОЙ

Клапан \ Труба	Клапан	НР M22	НР под евроконус	
медь	834	835 S	835	835 E
PEX		835 P		835 PE
MultiSkin, BetaSkin		839		835 PE

ТЕРМОСТАТИЧЕСКИЕ КЛАПАНЫ С ФИКСИРОВАННЫМ KV M28 СТАНДАРТ EN215

КЛАПАН ТЕРМОСТАТИЧЕСКИЙ С ФИКСИРОВАННЫМ KV, УГЛОВОЙ, ВР, M28

R808

металл / металл



Соедин. с радиатором	Артикул	Соедин. с клапаном	Соедин. с термоголовкой	Kv (м³/ч по ВР 2к)	Цена с НДС, €
1/2"	R808604	1/2"	M28 x 1,5	0,55	12,24
3/4"	R808606	3/4"	M28 x 1,5	0,95	18,70

КЛАПАН ТЕРМОСТАТИЧЕСКИЙ С ФИКСИРОВАННЫМ KV, УГЛОВОЙ, НР, M28

R808EB

двойное уплотнительное кольцо



Соедин. с радиатором	Артикул	Соедин. с клапаном	Соедин. с термоголовкой	Kv (м³/ч по ВР 2к)	Цена с НДС, €
1/2" JT	R808704B	НР M22	M28 x 1,5	0,55	10,70

КЛАПАН ТЕРМОСТАТИЧЕСКИЙ С ФИКСИРОВАННЫМ KV, УГЛОВОЙ, ВР, M28

R808B

двойное уплотнительное кольцо O-Ring



Соедин. с радиатором	Артикул	Соедин. с трубой	Соедин. с термоголовкой	Kv (м³/ч по ВР 2к)	Цена с НДС, €
1/2" JT	R808604B	1/2"	M28 x 1,5	0,55	12,65

КЛАПАН ТЕРМОСТАТИЧЕСКИЙ С ФИКСИРОВАННЫМ KV

R809

металл / металл проходной, ВР, M28



Соедин. с радиатором	Артикул	Соедин. с трубой	Соедин. с термоголовкой	Kv (м³/ч по ВР 2к)	Цена с НДС, €
1/2"	R809604	1/2"	M28 x 1,5	0,55	12,28
3/4"	R809606	3/4"	M28 x 1,5	0,95	18,76

КЛАПАН ТЕРМОСТАТИЧЕСКИЙ С ФИКСИРОВАННЫМ KV, УГЛОВОЙ, НР, M28

R808E

металл / металл



Соедин. с радиатором	Артикул	Соедин. с трубой	Соедин. с термоголовкой	Kv (м³/ч по ВР 2к)	Цена с НДС, €
1/2"	R808704	НР M22	M28 x 1,5	0,55	9,59

КЛАПАН ТЕРМОСТАТИЧЕСКИЙ С ФИКСИРОВАННЫМ KV

R809B

двойное уплотнительное кольцо проходной, ВР, M28, O-Ring



Соедин. с радиатором	Артикул	Соедин. с трубой	Соедин. с термоголовкой	Kv (м³/ч по ВР 2к)	Цена с НДС, €
1/2" JT	R809604B	1/2"	M28 x 1,5	0,55	13,20

ТЕРМОСТАТИЧЕСКИЕ КЛАПАНЫ С ФИКСИРОВАННЫМ KV M28 СТАНДАРТ EN215 F

КЛАПАН ТЕРМОСТАТИЧЕСКИЙ С ФИКСИРОВАННЫМ KV, ПРЯМОЙ, НР, M28

R809E

металл / металл



Соедин. с радиатором	Артикул	Соедин. с трубой	Соедин. с термоголовкой	Kv (м³/ч по ВР 2к)	Цена с НДС, €
1/2"	R809704	НР M22	M28 x 1,5	0,55	11,76

КЛАПАН ТЕРМОСТАТИЧЕСКИЙ С ФИКСИРОВАННЫМ KV, ПРЯМОЙ, НР, M28

R809EB

двойное уплотнительное кольцо



Соедин. с радиатором	Артикул	Соедин. с трубой	Соедин. с термоголовкой	Kv (м³/ч по ВР 2к)	Цена с НДС, €
1/2" JT	R809704B	НР M22	M28 x 1,5	0,55	12,71

КЛАПАН ТЕРМОСТАТИЧЕСКИЙ С ФИКСИРОВАННЫМ И УВЕЛИЧЕННЫМ KV

R809Q

металл / металл. Проходной, ВР, M28



Соедин. с радиатором	Артикул	Соедин. с трубой	Соедин. с термоголовкой	Kv (м³/ч по ВР 2к)	Цена с НДС, €
1/2"	R809604Q	1/2"	M28 x 1,5	0,95	15,63

КЛАПАН ТЕРМОСТАТИЧЕСКИЙ С ФИКСИРОВАННЫМ И УВЕЛИЧЕННЫМ KV, ПРЯМОЙ, С УГЛОВОЙ НАСАДКОЙ ВР, M28

R809CQ

металл / металл



Соедин. с радиатором	Артикул	Соедин. с трубой	Соедин. с термоголовкой	Kv (м³/ч по ВР 2к)	Цена с НДС, €
1/2" угол	R809604QC	1/2"	M28 x 1,5	0,95	14,47

КЛАПАН ТЕРМОСТАТИЧЕСКИЙ С ФИКСИРОВАННЫМ KV, ПРЯМОЙ, С УГЛОВОЙ НАСАДКОЙ ВР, M28

R809C

металл / металл



Соедин. с радиатором	Артикул	Соедин. с трубой	Соедин. с термоголовкой	Kv (м³/ч по ВР 2к)	Цена с НДС, €
1/2" угол	R809604C	1/2"	M28 x 1,5	0,55	13,63

КЛАПАН ТЕРМОСТАТИЧЕСКИЙ С ФИКСИРОВАННЫМ KV, ПРЯМОЙ, С УГЛОВОЙ НАСАДКОЙ НР, M28

R809EC

металл / металл



Соедин. с радиатором	Артикул	Соедин. с трубой	Соедин. с термоголовкой	Kv (м³/ч по ВР 2к)	Цена с НДС, €
1/2" угол	R809704C	НР M22	M28 x 1,5	0,55	14,73

КЛАПАН ТЕРМОСТАТИЧЕСКИЙ С ФИКСИРОВАННЫМ KV

R807

металл / металл осевой, ВР, M28



Соедин. с радиатором	Артикул	Соедин. с трубой	Соедин. с термоголовкой	Kv (м³/ч по ВР 2к)	Цена с НДС, €
1/2"	R807604	1/2"	M28 x 1,5	0,55	14,34
3/4"	R807606	3/4"	M28 x 1,5	0,95	24,95

ТЕРМОСТАТИЧЕСКИЕ КЛАПАНЫ С ФИКСИРОВАННЫМ KV M28 СТАНДАРТ EN215 F

КЛАПАН ТЕРМОСТАТИЧЕСКИЙ С ФИКСИРОВАННЫМ KV, ОСЕВОЙ, НР, M28

R807E

металл / металл



Соедин. с радиатором	Артикул	Соедин. с трубой	Соедин. с термоголовкой	Kv (м³/ч по ВР 2к)	Цена с НДС, €
1/2"	R807704	НР M22	M28 x 1,5	0,55	13,15

КЛАПАН ТЕРМОСТАТИЧЕСКИЙ С ФИКСИРОВАННЫМ KV, ОСЕВОЙ, НР, M28

R807EB

двойное уплотнительное кольцо



Соедин. с радиатором	Артикул	Соедин. с трубой	Соедин. с термоголовкой	Kv (м³/ч по ВР 2к)	Цена с НДС, €
1/2" JT	R807704B	НР M22	M28 x 1,5	0,55	14,00

КЛАПАН ТЕРМОСТАТИЧЕСКИЙ С ФИКСИРОВАННЫМ И УВЕЛИЧЕННЫМ KV

R807Q

металл / металл осевой, ВР, M28



Соедин. с радиатором	Артикул	Соедин. с трубой	Соедин. с термоголовкой	Kv (м³/ч по ВР 2к)	Цена с НДС, €
1/2"	R807604Q	1/2"	M28 x 1,5	0,95	19,56

КЛАПАН ТЕРМОСТАТИЧЕСКИЙ С ФИКСИРОВАННЫМ И УВЕЛИЧЕННЫМ KV

R806Q

металл / металл трёхосевой угловое подключение слева или справа, ВР, M28



Соедин. с радиатором	Артикул	Соедин. с трубой	Соедин. с термоголовкой	Kv (м³/ч по ВР 2к)	Цена с НДС, €
1/2"	R806604Q	M28 x 1,5	1/2"	0,95	32,00

КЛАПАН ТЕРМОСТАТИЧЕСКИЙ С ФИКСИРОВАННЫМ KV

R806

металл / металл трёхосевой, угловое подключение слева или справа, ВР, M28



Соедин. с радиатором	Артикул	Соедин. с трубой	Соедин. с термоголовкой	Kv (м³/ч по ВР 2к)	Цена с НДС, €
1/2"	R806604	1/2"	M28 x 1,5	0,60	24,65
3/4"	R806606	3/4"	M28 x 1,5	0,95	41,10

ТЕРМОСТАТИЧЕСКАЯ ВСТАВКА

R5815

для клапанов с фиксированным Kv, усилие 3 кг



Артикул	Размер	Соедин. с термоголовкой	Kv (м³/ч по ВР 2к)	Цена с НДС, €
R815555	3/8" - 1/2"	M28 x 1,5	0,55	6,04

ТЕРМОСТАТИЧЕСКИЕ КЛАПАНЫ С РЕГУЛИРУЕМЫМ KV M28 СТАНДАРТ EN215 F

КЛАПАН ТЕРМОСТАТИЧЕСКИЙ С РЕГУЛИРУЕМЫМ KV

R858

металл / металл угловой, ВР, M28



Соедин. с радиатором	Артикул	Соедин. с трубой	Соедин. с термоголовкой	Kv (м³/ч по ВР 2к)	Цена с НДС, €
1/2"	R858624	1/2"	M28 x 1,5	0,028 - 0,490	11,48
3/4"	R858626	3/4"	M28 x 1,5	0,028 - 0,490	23,99

КЛАПАН ТЕРМОСТАТИЧЕСКИЙ С РЕГУЛИРУЕМЫМ KV

R859

металл / металл проходной, ВР, M28



Соедин. с радиатором	Артикул	Соедин. с трубой	Соедин. с термоголовкой	Kv (м³/ч по ВР 2к)	Цена с НДС, €
1/2"	R859624	1/2"	M28 x 1,5	0,028 - 0,490	14,67
3/4"	R859626	3/4"	M28 x 1,5	0,028 - 0,490	29,10

R858B

двойное уплотнительное кольцо



Соедин. с радиатором	Артикул	Соедин. с трубой	Соедин. с термоголовкой	Kv (м³/ч по ВР 2к)	Цена с НДС, €
1/2" JT	R858624B	1/2"	M28 x 1,5	0,028 - 0,490	13,03

R859B

двойное уплотнительное кольцо



Соедин. с радиатором	Артикул	Соедин. с термоголовкой	Соедин. с трубой	Kv (м³/ч по ВР 2к)	Цена с НДС, €
1/2" JT	R859624B	M28 x 1,5	1/2"	0,028 - 0,490	13,27

КЛАПАН ТЕРМОСТАТИЧЕСКИЙ С РЕГУЛИРУЕМЫМ KV, УГЛОВОЙ, НР M28

R858E

металл / металл



Соедин. с радиатором	Артикул	Соедин. с трубой	Соедин. с термоголовкой	Kv (м³/ч по ВР 2к)	Цена с НДС, €
1/2"	R858724	НР M22	M28 x 1,5	0,028 - 0,490	10,40

КЛАПАН ТЕРМОСТАТИЧЕСКИЙ С РЕГУЛИРУЕМЫМ KV, ПРЯМОЙ, НР M28

R859E

металл / металл



Соедин. с радиатором	Артикул	Соедин. с трубой	Соедин. с термоголовкой	Kv (м³/ч по ВР 2к)	Цена с НДС, €
1/2"	R859724	НР M22	M28 x 1,5	0,028 - 0,490	10,66

КЛАПАН ТЕРМОСТАТИЧЕСКИЙ С РЕГУЛИРУЕМЫМ KV, ПРЯМОЙ, С УГЛОВОЙ ВСТАВКОЙ, ВР M28

R859C

металл / металл



Соедин. с радиатором	Артикул	Соедин. с трубой	Соедин. с термоголовкой	Kv (м³/ч по ВР 2к)	Цена с НДС, €
1/2" угол	R859624C	1/2"	M28 x 1,5	0,028 - 0,490	13,56

КЛАПАН ТЕРМОСТАТИЧЕСКИЙ С РЕГУЛИРУЕМЫМ KV, ПРЯМОЙ, С УГЛОВОЙ ВСТАВКОЙ, НР M28

R859ECB

двойное уплотнительное кольцо



Соедин. с радиатором	Артикул	Соедин. с трубой	Соедин. с термоголовкой	Kv (м³/ч по ВР 2к)	Цена с НДС, €
1/2" JT угол	R859724CB	НР M22	M28 x 1,5	0,028 - 0,490	16,89

ТЕРМОСТАТИЧЕСКИЕ КЛАПАНЫ С РЕГУЛИРУЕМЫМ KV M28 СТАНДАРТ EN215 F

КЛАПАН ТЕРМОСТАТИЧЕСКИЙ С РЕГУЛИРУЕМЫМ KV, ОСЕВОЙ, ВР, M28

R857

металл / металл



Соедин. с радиатором	Артикул	Соедин. с трубой	Соедин. с термоголовкой	Kv (м³/ч по ВР 2к)	Цена с НДС, €
1/2"	R857624	1/2"	M28 x 1,5	0,028 - 0,490	19,26

КЛАПАН ТЕРМОСТАТИЧЕСКИЙ С РЕГУЛИРУЕМЫМ KV, ОСЕВОЙ, НР M28

R857EB

двойное уплотнительное кольцо



Соедин. с радиатором	Артикул	Соедин. с трубой	Соедин. с термоголовкой	Kv (м³/ч по ВР 2к)	Цена с НДС, €
1/2" JT	R857724B	НР M22	M28	0,028 - 0,490	19,56

ТЕРМОСТАТИЧЕСКАЯ ВСТАВКА

R5814

для клапанов с регулируемым Kv, усилие 3 кг, M28



Артикул	Размер	Соедин. с термоголовкой	Kv (м³/ч по ВР 2к)	Цена с НДС, €
R581400	1/2" - 3/4"	M28 x 1,5	0,028 - 0,490	6,33

ТЕРМОСТАТИЧЕСКИЕ КЛАПАНЫ С ФИКСИРОВАННЫМ KV M30 СТАНДАРТ EN215 DIN

КЛАПАН ТЕРМОСТАТИЧЕСКИЙ С ФИКСИРОВАННЫМ KV

R804

металл / металл, угловой, ВР, M30



Соедин. с радиатором	Артикул	Соедин. с трубой	Соедин. с термоголовкой	Kv (м³/ч по ВР 2к)	Цена с НДС, €
1/2"	R804404	1/2"	M30 x 1,5	0,55	15,39
3/4"	R804406	3/4"	M30 x 1,5	0,95	21,66

КЛАПАН ТЕРМОСТАТИЧЕСКИЙ С ФИКСИРОВАННЫМ KV

R805

металл / металл проходной ВР, M30



Соедин. с радиатором	Артикул	Соедин. с трубой	Соедин. с термоголовкой	Kv (м³/ч по ВР 2к)	Цена с НДС, €
1/2"	R805404	1/2"	M30 x 1,5	0,55	15,82
3/4"	R805406	3/4"	M30 x 1,5	0,95	24,53

ТЕРМОСТАТИЧЕСКИЕ КЛАПАНЫ С ФИКСИРОВАННЫМ KV M30 СТАНДАРТ EN215 DIN

КЛАПАН ТЕРМОСТАТИЧЕСКИЙ С ФИКСИРОВАННЫМ KV, ОСЕВОЙ, НР, M30

R807D

металл / металл



Соедин. с радиатором	Артикул	Соедин. с трубой	Соедин. с термоголовкой	Kv (м³/ч по ВР 2к)	Цена с НДС, €
1/2"	R807404	1/2"	M30 x 1,5	0,55	13,91

КЛАПАН ТЕРМОСТАТИЧЕСКИЙ С ФИКСИРОВАННЫМ И УВЕЛИЧЕННЫМ KV

R806

метал-метал или двойное уплотнительное кольцо. Трёхосевой - угловое подключение слева или справа, M30



Соедин. с радиатором	Артикул	Соедин. с трубой	Соедин. с термоголовкой	Kv (м³/ч по ВР 2к)	Цена с НДС, €
1/2"	R806404	1/2"	M30 x 1,5	0,60	25,35
1/2" JT	R806404B	1/2"	M30 x 1,5	0,60	22,71

ТЕРМОСТАТИЧЕСКАЯ ВСТАВКА

R5815

для клапанов с фиксированным Kv, усилие 4 кг, M30



Артикул	Размер	Соедин. с термоголовкой	Kv (м³/ч по ВР 2к)	Цена с НДС, €
R815532	1/2"	M30 x 1,5	0,55	5,09

ТЕРМОСТАТИЧЕСКАЯ ВСТАВКА

R5816



Артикул	Размер клапана	Соедин. с термоголовкой	Kv (м³/ч по ВР 2к)	Цена с НДС, €
R816532	3/4"	M30 x 1,5	0,95	5,50

КЛАПАН ТЕРМОСТАТИЧЕСКИЙ С ФИКСИРОВАННЫМ УВЕЛИЧЕННЫМ KV

804R

металл / металл. Угловой, ВР, M30



Соедин. с радиатором	Артикул	Соедин. с трубой	Соедин. с термоголовкой	Kv (м³/ч по ВР 2к)	Kvs (м³/ч)	Цена с НДС, €
1/2"	L212001001	1/2"	M30 x 1,5	1,2	4,5	20,48
3/4"	L212001002	3/4"	M30 x 1,5	1,2	5	26,70

КЛАПАН ТЕРМОСТАТИЧЕСКИЙ С ФИКСИРОВАННЫМ УВЕЛИЧЕННЫМ KV

805R

металл / металл. Проходной, ВР, M30



Соедин. с радиатором	Артикул	Соедин. с трубой	Соедин. с термоголовкой	Kv (м³/ч по ВР 2к)	Kvs (м³/ч)	Цена с НДС, €
1/2"	L212001003	1/2"	M30 x 1,5	1,2	3,5	26,10
3/4"	L212001004	3/4"	M30 x 1,5	1,2	3,5	31,24

ТЕРМОСТАТИЧЕСКИЕ КЛАПАНЫ С РЕГУЛИРУЕМЫМ KV M30 СТАНДАРТ EN215 DIN

КЛАПАН ТЕРМОСТАТИЧЕСКИЙ С РЕГУЛИРУЕМЫМ KV

R854

металл/металл угловой, ВР, М30



Соедин. с радиатором	Артикул	Соедин. с трубой	Соедин. с термоголовкой	Kv (м³/ч по ВР 2к)	Цена с НДС, €
1/2"	R854424	1/2"	M30 x 1,5	0,028 - 0,490	15,39
3/4"	R854426	3/4"	M30 x 1,5	0,028 - 0,490	21,66

КЛАПАН ТЕРМОСТАТИЧЕСКИЙ С РЕГУЛИРУЕМЫМ KV

R855E

металл/металл прямой, НР, М30



Соедин. с радиатором	Артикул	Соедин. с трубой	Соедин. с термоголовкой	Kv (м³/ч по ВР 2к)	Цена с НДС, €
1/2"	R855324	НР 3/4" E	M30 x 1,5	0,028 - 0,490	13,74

КЛАПАН ТЕРМОСТАТИЧЕСКИЙ С РЕГУЛИРУЕМЫМ KV, УГЛОВОЙ, НР, М30

R854E

металл / металл



Соедин. с радиатором	Артикул	Соедин. с клапаном	Соедин. с термоголовкой	Kv (м³/ч по ВР 2к)	Цена с НДС, €
1/2"	R854324	НР 3/4" E	M30 x 1,5	0,028 - 0,490	17,04

КЛАПАН ТЕРМОСТАТИЧЕСКИЙ С РЕГУЛИРУЕМЫМ KV, ОСЕВОЙ, ВР, М30

R857

металл / металл



Соедин. с радиатором	Артикул	Соедин. с трубой	Соедин. с термоголовкой	Kv (м³/ч по ВР 2к)	Цена с НДС, €
1/2"	R857424	1/2"	M30 x 1,5	0,028 - 0,490	22,07

КЛАПАН ТЕРМОСТАТИЧЕСКИЙ С РЕГУЛИРУЕМЫМ KV, НР, М30

R857ED

металл / металл



Подсоедин. к радиатору	Артикул	Соедин. с трубой	Соедин. с термоголовкой	Kv (м³/ч по ВР 2к)	Цена с НДС, €
НР 1/2"	R857324	НР 3/4" E	M30 x 1,5	0,028 - 0,490	22,28

КЛАПАН ТЕРМОСТАТИЧЕСКИЙ С РЕГУЛИРУЕМЫМ KV

R855

металл / металл проходной, ВР, М30



Соедин. с радиатором	Артикул	Соедин. с трубой	Соедин. с термоголовкой	Kv (м³/ч по ВР 2к)	Цена с НДС, €
1/2"	R855424	1/2"	M30	0,028 - 0,490	15,85
3/4"	R855426	3/4"	M30	0,028 - 0,490	22,72

ТЕРМОСТАТИЧЕСКАЯ ВСТАВКА

R5814D

для клапанов с регулируемым Kv, усилие 4 кг, М30



Артикул	Размер	Соедин. с термоголовкой	Kv (м³/ч по ВР 2к)	Цена с НДС, €
R581430	3/8" - 1/2" - 3/4"	M30 x 1,5	0,028 - 0,490	6,73

ПРИНАДЛЕЖНОСТИ ДЛЯ ТЕРМОСТАТИЧЕСКИХ КЛАПАНОВ

M30

МАХОВИК РУЧНОЙ РЕГУЛИРОВКИ И ПОЛНОГО ЗАКРЫТИЯ

506

для термостатического клапана M28x1,5 и M30x1,5



Артикул	Соединение	Цена с НДС, €
L140001001	M28 и M30 x 1,5	0,94

МАХОВИК РУЧНОЙ РЕГУЛИРОВКИ С МЕТАЛЛИЧЕСКОЙ ГАЙКОЙ

505

для термостатического клапана M30x1,5



Артикул	Соедин. с клапаном	Цена с НДС, €
505030	M30 x 1,5	1,98

ИНСТРУМЕНТ ДЛЯ НАСТРОЙКИ KV НА ТЕРМОСТАТИЧЕСКИХ КЛАПАНАХ

R5837

для клапанов с регулируемым Kv



Артикул	Цена с НДС, €
R583730	1,54

УГОЛОК M30

8100



Соедин. с клапаном	Артикул	Модель	Цена с НДС, €
M30 x 1,5	810000	8100	11,29

ВТУЛКА С ГАЙКОЙ

L383

с двумя соединениями - наружная резьба и под конус с накидной гайкой



Размер	Артикул	Цена с НДС, €
1/2"	VBR05D81	3,00

AUTOSAR : ТЕРМОСТАТИЧЕСКИЕ КЛАПАНЫ С АВТОМАТИЧЕСКОЙ БАЛАНСИРОВКОЙ

ТЕРМОСТАТИЧЕСКИЙ КЛАПАН С АВТОМАТИЧЕСКОЙ БАЛАНСИРОВКОЙ

R868B

угловой, 1/2"



Соедин. с радиатором	Артикул	Соедин. с трубой	Соедин. с термоголовкой	Расход (л/ч)	Цена с НДС, €
1/2" JT	R868404B	1/2"	M30 x 1,5	8-115	41,05

ТЕРМОСТАТИЧЕСКИЙ КЛАПАН С АВТОМАТИЧЕСКОЙ БАЛАНСИРОВКОЙ

R869B

проходной, 1/2"



Соедин. с радиатором	Артикул	Соедин. с трубой	Соедин. с термоголовкой	Расход (л/ч)	Цена с НДС, €
1/2" JT	R869404B	1/2"	M30 x 1,5	8-115	38,36

ТЕРМОСТАТИЧЕСКИЙ КЛАПАН С АВТОМАТИЧЕСКОЙ БАЛАНСИРОВКОЙ, ВР, М30

R867B

осевой, 1/2"



Соедин. с радиатором	Артикул	Соедин. с трубой	Соедин. с термоголовкой	Расход (л/ч)	Цена с НДС, €
1/2" JT	R867404B	1/2"	M30 x 1,5	8-115	36,68

ПЕРЕХОДНИК

9812



Артикул	Соединение	Цена с НДС, €
981242	1/2" M22	2,67

СОЕДИНИТЕЛЬ УГЛОВОЙ С НГ

597GJT



Артикул	Соединение	Цена с НДС, €
597004B	1/2"	7,84

КАРТРИДЖ ДЛЯ AUTOSAR

R5816



Артикул	Соединение	Kv (м³/ч по ВР 2к)	Расход (л/ч)	Цена с НДС, €
R581600	M30 x 1,5	M30 x 1,5	8-115	18,28

ИНСТРУМЕНТ ДЛЯ НАСТРОЙКИ Kv

5837



Артикул	Цена с НДС, €
583740	2,75

КЛАПАНЫ С АВТОМАТИЧЕСКОЙ БАЛАНСИРОВКОЙ

Н-ОБРАЗНЫЙ МОДУЛЬ С АВТОМАТИЧЕСКОЙ БАЛАНСИРОВКОЙ

AUTOSAR MOD



Соедин. с радиатором	Артикул	Соедин. с трубой	Форма	Цена с НДС, €
BP 1/2" или HP 3/4"	982202	3/4"E	Правый угловой	51,50
BP 1/2" или HP 3/4"	983202	3/4"E	Левый угловой	51,50
BP 1/2" или HP 3/4"	980202	3/4"E	Прямой	48,41

ТЕРМОСТАТИЧЕСКИЙ Н-ОБРАЗНЫЙ МОДУЛЬ С АВТОМАТИЧЕСКОЙ БАЛАНСИРОВКОЙ

AUTOSAR THERMOD



Соедин. с радиатором	Артикул	Соедин. с трубой	Соедин. с термоголовкой	Форма	Цена с НДС, €
BP 1/2" или HP 3/4"	L234013001	3/4"E	M30 x 1,5	Правый угловой	58,71
BP 1/2" или HP 3/4"	L234014001	3/4"E	M30 x 1,5	Левый угловой	58,71
BP 1/2" или HP 3/4"	L234012001	3/4"E	M30 x 1,5	Прямой	55,62

ТЕРМОСТАТИЧЕСКИЙ Н-ОБРАЗНЫЙ МОДУЛЬ С АВТОМАТИЧЕСКОЙ БАЛАНСИРОВКОЙ ДИЗАЙН-СЕРИЯ

AUTOSAR THERMOD DESIGN



Соедин. с радиатором	Артикул	Соедин. с трубой	Соедин. с термоголовкой	Форма	Цвет	Цена с НДС, €
BP 1/2" или HP 3/4"	L234017001	3/4"E	M30 x 1,5	Правый угловой	Белый	80,34
BP 1/2" или HP 3/4"	L234019001	3/4"E	M30 x 1,5	Левый угловой	Белый	80,34
BP 1/2" или HP 3/4"	L234015001	3/4"E	M30 x 1,5	Прямой	Белый	77,25
BP 1/2" или HP 3/4"	L234018001	3/4"E	M30 x 1,5	Правый угловой	Хром	93,73
BP 1/2" или HP 3/4"	L234020001	3/4"E	M30 x 1,5	Левый угловой	Хром	93,73
BP 1/2" или HP 3/4"	L234016001	3/4"E	M30 x 1,5	Прямой	Хром	90,64

КЛАПАНЫ ЗАПОРНО-РЕГУЛИРУЮЩИЕ НА ОБРАТНУЮ ПОДВОДКУ

КЛАПАН ЗАПОРНО-РЕГУЛИРУЮЩИЙ НА ОБРАТНУЮ ПОДВОДКУ, УГЛОВОЙ, ВР

3428

с возможностью перекрытия, настройки и памяти. Металл / металл



Соедин. с радиатором	Артикул	Соедин. с трубой	Kvs (м³/ч)	Цена с НДС, €
1/2"	428304	1/2"	2,2	8,40
3/4"	428306	3/4"	4,2	17,24

КЛАПАН ЗАПОРНО-РЕГУЛИРУЮЩИЙ НА ОБРАТНУЮ ПОДВОДКУ, УГЛОВОЙ, ВР

4468

с возможностью перекрытия, настройки, памяти и дренажа. Металл / металл



Соедин. с радиатором	Артикул	Соедин. с трубой	Kvs (м³/ч)	Цена с НДС, €
1/2"	427804	1/2"	2,2	16,18
3/4"	427806	3/4"	2,2	25,37

КЛАПАН ЗАПОРНО-РЕГУЛИРУЮЩИЙ НА ОБРАТНУЮ ПОДВОДКУ, УГЛОВОЙ, НР

3428E

с возможностью перекрытия, настройки и памяти. Металл / металл



Соедин. с радиатором	Артикул	Соедин. с трубой	Kvs (м³/ч)	Цена с НДС, €
1/2"	428804	НР M22	2,2	7,47

КЛАПАН ЗАПОРНО-РЕГУЛИРУЮЩИЙ НА ОБРАТНУЮ ПОДВОДКУ, ПРОХОДНОЙ ВР

4469

с возможностью перекрытия, настройки, памяти и дренажа. Металл / металл



Соедин. с радиатором	Артикул	Соедин. с трубой	Kvs (м³/ч)	Цена с НДС, €
1/2"	427904	1/2"	1,8	16,14
3/4"	427906	3/4"	2,2	21,93

КЛАПАН ЗАПОРНО-РЕГУЛИРУЮЩИЙ НА ОБРАТНУЮ ПОДВОДКУ, ПРОХОДНОЙ ВР

3429

с возможностью перекрытия, настройки и памяти. Металл / металл



Соедин. с радиатором	Артикул	Соедин. с трубой	Kvs (м³/ч)	Цена с НДС, €
1/2"	429304	1/2"	1,8	9,00
3/4"	429306	3/4"	3,0	18,23
1"	429008	1"	5,5	46,79

КЛАПАН ЗАПОРНО-РЕГУЛИРУЮЩИЙ НА ОБРАТНУЮ ПОДВОДКУ, ПРЯМОЙ, НР

3429E

с возможностью перекрытия, настройки и памяти. Металл / металл



Соедин. с радиатором	Артикул	Соедин. с трубой	Kvs (м³/ч)	Цена с НДС, €
1/2"	429804	НР M22	1,8	9,71

СОЕДИНЕНИЕ КЛАПАНА С ТРУБОЙ

клапан / труба	ВР	M22	
медь	834	835 S	835
PEX		835 P	
металло-пластик		839	

КЛАПАНЫ ЗАПОРНО-РЕГУЛИРУЮЩИЕ НА ОБРАТНУЮ ПОДВОДКУ

КЛАПАН ЗАПОРНО-РЕГУЛИРУЮЩИЙ НА ОБРАТНУЮ ПОДВОДКУ, ПРОХОДНОЙ ВР

2429

с возможностью перекрытия и настройки



Соедин. с радиатором	Артикул	Соедин. с трубой	Kvs (м³/ч)	Цена с НДС, €
1/2"	429204	ВР 1/2"	1,8	7,52
3/4"	429206	ВР 3/4"	3	15,06

КЛАПАН ЗАПОРНО-РЕГУЛИРУЮЩИЙ НА ОБРАТНУЮ ПОДВОДКУ, ПРОХОДНОЙ НР

2429E

с возможностью перекрытия и настройки



Соедин. с радиатором	Артикул	Соедин. с трубой	Kvs (м³/ч)	Цена с НДС, €
НР 1/2"	429714	3/4" E	1,8	10,91

КЛАПАН ЗАПОРНО-РЕГУЛИРУЮЩИЙ НА ОБРАТНУЮ ПОДВОДКУ, ПРОХОДНОЙ ВР

2429J

с возможностью перекрытия и настройки, O-Ring



Соедин. с радиатором	Артикул	Соедин. с трубой	Kvs (м³/ч)	Цена с НДС, €
O-Ring НР 1/2"	429204В	ВР 1/2"	1,8	7,98

СЛИВНОЙ КРАН ДЛЯ ЗАПОРНЫХ КЛАПАНОВ

575



Размер	Артикул	Цена с НДС, €
1/8"	469003	12,00

КЛАПАН ЗАПОРНО-РЕГУЛИРУЮЩИЙ НА ОБРАТНУЮ ПОДВОДКУ, УГЛОВОЙ, ВР

2428

с возможностью перекрытия и настройки



Соедин. с радиатором	Артикул	Соедин. с трубой	Kvs (м³/ч)	Цена с НДС, €
НР 1/2"	428204	ВР 1/2"	2,2	6,76
НР 3/4"	428206	ВР 3/4"	4,2	14,40

НИКЕЛИРОВАННАЯ ЗАГЛУШКА, БЕЗ ВОЗМОЖНОСТИ ПЛОМБИРОВАНИЯ

460N

для клапанов 3428 - 3429



Размер	Артикул	Цена с НДС, €
3/8" - 1/2"	560143	0,59
3/4"	560106	1,21

КЛАПАН ЗАПОРНО-РЕГУЛИРУЮЩИЙ НА ОБРАТНУЮ ПОДВОДКУ, УГЛОВОЙ, ВР

2428JT

с возможностью перекрытия и настройки, O-Ring



Соедин. с радиатором	Артикул	Соедин. с трубой	Kvs (м³/ч)	Цена с НДС, €
O-Ring НР 1/2"	428204В	ВР 1/2"	2,2	7,36

АКСЕССУАРЫ

ДРЕНАЖНОЕ УСТРОЙСТВО

460С

для клапанов с функцией дренажа



Артикул	Цена с НДС, €
560200	48,58

КЛЮЧ ДЛЯ РЕГУЛИРОВКИ КЛАПАНОВ

334



Артикул	Цена с НДС, €
550334	22,31

РЕГУЛИРУЮЩИЙ КЛЮЧ С КВАДРАТНЫМ СЕЧЕНИЕМ 4 ММ

3060С



Размер	Артикул	Цена с НДС, €
квадрат 4 мм	466000	0,82

МОДУЛИ ДЛЯ НИЖНЕГО ПОДКЛЮЧЕНИЯ В 1-ТРУБНОЙ СИСТЕМЕ

Н-ОБРАЗНЫЙ МОДУЛЬ

970

для нижнего подключения к панельным радиаторам, проходной, для однотрубной системы, с шаровым краном и байпасом, M22, ВР 3/4, межосевое расстояние 50 мм



Соедин. с радиатором	Артикул	Соедин. с трубой	Межосевое расстояние, мм	Тип	Цена с НДС, €
ВР 3/4"	970100-AF	НР M22	50	Прямой	17,29

Н-ОБРАЗНЫЙ МОДУЛЬ

975

для нижнего подключения к панельным радиаторам, угловой, для однотрубной системы, с шаровым краном и байпасом, M22, ВР 3/4, межосевое расстояние 50 мм



Соедин. с радиатором	Артикул	Соедин. с трубой	Межосевое расстояние, мм	Тип	Цена с НДС, €
ВР 3/4"	975100-AF	НР M22	50	Прямой	18,84

970A

для нижнего подключения к панельным радиаторам, проходной, для однотрубной системы, с шаровым краном и байпасом



Соедин. с радиатором	Артикул	Соедин. с трубой	Межосевое расстояние, мм	Тип	Цена с НДС, €
НР 1/2"	970204-AF	НР 3/4" E	50	Прямой	20,65

975A

для нижнего подключения к панельным радиаторам, угловой для однотрубной системы, с шаровым краном и байпасом, с/с 50мм



Соедин. с радиатором	Артикул	Соедин. с трубой	Межосевое расстояние, мм	Тип	Цена с НДС, €
НР 1/2"	975204-AF	НР 3/4" E	50	угловой	22,57

970E

для нижнего подключения к панельным радиаторам, проходной, для однотрубной системы, с шаровым краном и байпасом



Соедин. с радиатором	Артикул	Соедин. с трубой	Межосевое расстояние, мм	Тип	Цена с НДС, €
ВР 3/4"	970206-AF	НР 3/4" E	50	Прямой	19,09

975E

для нижнего подключения к панельным радиаторам, угловой для однотрубной системы, с шаровым краном и байпасом



Соедин. с радиатором	Артикул	Соедин. с трубой	Межосевое расстояние, мм	Тип	Цена с НДС, €
ВР 3/4"	975206-AF	НР 3/4" E	50	угловой	20,83

МОДУЛИ ДЛЯ НИЖНЕГО ПОДКЛЮЧЕНИЯ В 2-ТРУБНОЙ СИСТЕМЕ

Н-ОБРАЗНЫЙ МОДУЛЬ

960

для нижнего подключения к панельным радиаторам, прямой для двухтрубной системы, с шаровым краном, M22, ВР 3/4, межосевое расстояние 50 мм



Соедин. с радиатором	Артикул	Соедин. с трубой	Межосевое расстояние, мм	Тип	Цена с НДС, €
ВР 3/4"	960100-AF	НР M22	50	Прямой	11,28

Н-ОБРАЗНЫЙ МОДУЛЬ

965

для нижнего подключения к панельным радиаторам, угловой для двухтрубной системы, с шаровым краном, M22, ВР 3/4, межосевое расстояние 50 мм



Соедин. с радиатором	Артикул	Соедин. с трубой	Межосевое расстояние, мм	Тип	Цена с НДС, €
ВР 3/4"	965100-AF	НР M22	50	угловой	13,05

960A

для нижнего подключения к панельным радиаторам, проходной для двухтрубной системы, с шаровым краном, межосевое расстояние 50 мм



Соедин. с радиатором	Артикул	Соедин. с трубой	Межосевое расстояние, мм	Тип	Цена с НДС, €
НР 1/2"	960204-AF	НР 3/4" E	50	Прямой	13,82

965A

для нижнего подключения к панельным радиаторам, угловой для двухтрубной системы, с шаровым краном, межосевое расстояние 50 мм



Соедин. с радиатором	Артикул	Соедин. с трубой	Межосевое расстояние, мм	Тип	Цена с НДС, €
НР 1/2"	965204-AF	НР 3/4" E	50	угловой	13,82

960E

для нижнего подключения к панельным радиаторам, проходной для двухтрубной системы, с шаровым краном, межосевое расстояние 50 мм



Соедин. с радиатором	Артикул	Соедин. с трубой	Межосевое расстояние, мм	Тип	Цена с НДС, €
ВР 3/4" E	960206-AF	НР 3/4" E	50	Прямой	12,27

965E

для нижнего подключения к панельным радиаторам, угловой для двухтрубной системы, с шаровым краном, межосевое расстояние 50 мм



Соедин. с радиатором	Артикул	Соедин. с трубой	Межосевое расстояние, мм	Тип	Цена с НДС, €
ВР 3/4" E	965206-AF	НР 3/4" E	50	угловой	12,27

АКСЕССУАРЫ

КОНУСНАЯ ВСТАВКА ЛАТУННАЯ

9671

для подключения радиаторов с наружной резьбой 3/4" E



Материал	Артикул	Цена с НДС, €
латунная	967116	0,84

НИППЕЛЬ РЕДУКЦИОННЫЙ 3/4" НР - 1/2" НР

9670

для подключения радиаторов с внутренней резьбой 1/2"



Соедин. с радиатором	Артикул	Модель	Цена с НДС, €
ВР 1/2"	967046-A	9670	1,84

4-ХОДОВЫЕ ТЕРМОСТАТИЧЕСКИЕ КЛАПАНЫ ДЛЯ 2-ТРУБНОЙ СИСТЕМЫ

Узлы четырёхходовые предназначены для подключения радиаторов с боковой подводкой к трубопроводам. Имеется возможность полного перекрытия и демонтажа радиатора без слива воды из системы. Термостатический клапан позволяет поддерживать заданную температуру воздуха в помещении (при установке головки в автоматическом режиме).

Подключение к радиатору - наружная резьба 1/2". В верхнюю пробку радиатора необходимо установить воздухоотводчик.

Клапаны предназначены для работы в однетрубной и двухтрубной системах отопления. В комплекте с пластиковой трубкой, диаметр 12 мм, длина 150 мм.

УЗЕЛ ЧЕТЫРЁХХОДОВОЙ ДЛЯ 2Х-ТРУБНЫХ СИСТЕМ, ГОРИЗОНТАЛЬНЫЙ

920E



Соедин. с радиатором	Артикул	Соедин. с трубой	Соедин. с термоголовкой	Межосевое расстояние, мм	Kv (м³/ч по ВР 2к)	Цена с НДС, €
1/2"	920022	НР M22	M28 x 1,5	35	0,55	41,36

920A



Соедин. с радиатором	Артикул	Соедин. с трубой	Соедин. с термоголовкой	Межосевое расстояние, мм	Kv (м³/ч по ВР 2к)	Цена с НДС, €
1/2"	920105	НР 1/2"	M28 x 1,5	35	0,55	38,50

УЗЕЛ ЧЕТЫРЁХХОДОВОЙ ДЛЯ 2Х-ТРУБНЫХ СИСТЕМ, ВЕРТИКАЛЬНЫЙ

921E



Соедин. с радиатором	Артикул	Соедин. с трубой	Соедин. с термоголовкой	Межосевое расстояние, мм	Kv (м³/ч)	Цена с НДС, €
1/2"	921422	НР M22	M28 x 1,5	35	0,55	37,44

D921



Соедин. с радиатором	Артикул	Соедин. с трубой	Соедин. с термоголовкой	Межосевое расстояние, мм	Kv (м³/ч по ВР 2к)	Цена с НДС, €
1/2"	921406	НР 3/4" E	M30 x 1,5	50	0,55	44,57

ТРУБКА К 4-ХОДОВОМУ КЛАПАНУ

4439S



Артикул	Цена с НДС, €
VSB20C00	0,44

УДЛИНИТЕЛЬ ДЛЯ ПЛАСТИКОВОЙ ТРУБКИ

4439

к четырёхходовым узлам, диаметр 12 мм, длина 300 мм



Артикул	Диаметр (мм)	Длина (мм)	Цена с НДС, €
443900	12	300	0,95

ТЕРМОСТАТИЧЕСКАЯ ВСТАВКА

R5815

фиксированное Kv, усилие 3 кг, совместима с термостатическими клапанами с фиксированным Kv и ручными клапанами OSAR 3/8" и 1/2", M28



Артикул	Размер	Соедин. с термоголовкой	Kv (м³/ч)	Цена с НДС, €
R815555	1/2"	M28 x 1,5	0,55	6,04

4-ХОДОВЫЕ ТЕРМОСТАТИЧЕСКИЕ КЛАПАНЫ ДЛЯ 2-ТРУБНОЙ СИСТЕМЫ

УЗЕЛ ЧЕТЫРЁХХОДОВОЙ ДЛЯ 1-ТРУБНЫХ СИСТЕМ, ГОРИЗОНТАЛЬНЫЙ, M28, МЕЖОСЕВОЕ РАССТОЯНИЕ 35 ММ

444A



Соедин. с радиатором	Артикул	Соедин. с трубой	Соедин. с термоголовкой	Межосевое расстояние, мм	Kv открыт. (м³/ч)	Kv закрыт. (м³/ч)	Цена с НДС, €
1/2"	444604	HP 1/2"	M28 x 1,5	35	2	1,15	46,94

444E



Соедин. с радиатором	Артикул	Соедин. с трубой	Соедин. с термоголовкой	Межосевое расстояние, мм	Kv открыт. (м³/ч)	Kv закрыт. (м³/ч)	Цена с НДС, €
1/2"	444522	HP M22	M28 x 1,5	35	2	1,15	33,23

УЗЕЛ ЧЕТЫРЁХХОДОВОЙ ДЛЯ 1-ТРУБНЫХ СИСТЕМ, ВЕРТИКАЛЬНЫЙ, M30, C/C 35 ММ

445



Соедин. с радиатором	Артикул	Соедин. с трубой	Соедин. с термоголовкой	Межосевое расстояние, мм	Kv открыт. (м³/ч)	Kv закрыт. (м³/ч)	Цена с НДС, €
1/2"	445422	HP M22	M28 x 1,5	35	2	1,15	34,84

D445



Соедин. с радиатором	Артикул	Соедин. с трубой	Соедин. с термоголовкой	Межосевое расстояние, мм	Kv открыт. (м³/ч)	Kv закрыт. (м³/ч)	Цена с НДС, €
1/2"	445406	HP 3/4" E	M30x1,5	50	2	1,15	54,08

КЛАПАН РУЧНОЙ 4-ХОДОВОЙ

443E



Соедин. с радиатором	Артикул	Соедин. с трубой	Межосевое расстояние, мм	Kv (м³/ч)	Цена с НДС, €
1/2"	443622	HP M22	35	2	37,52

УЗЛЫ ДЛЯ НИЖНЕ-БОКОВОГО ПОДКЛЮЧЕНИЯ

СОЕДИНЕНИЕ КЛАПАНА С ТРУБОЙ

УЗЛЫ ДЛЯ 1-ТРУБНОЙ СИСТЕМЫ

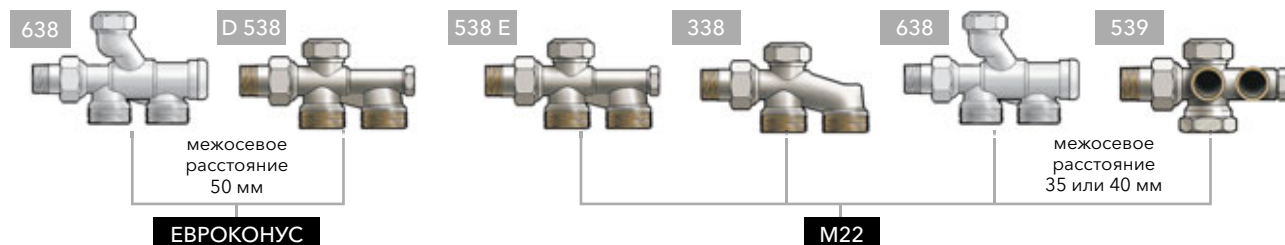

АДАПТЕРЫ



УЗЛЫ ДЛЯ 2-ТРУБНОЙ СИСТЕМЫ

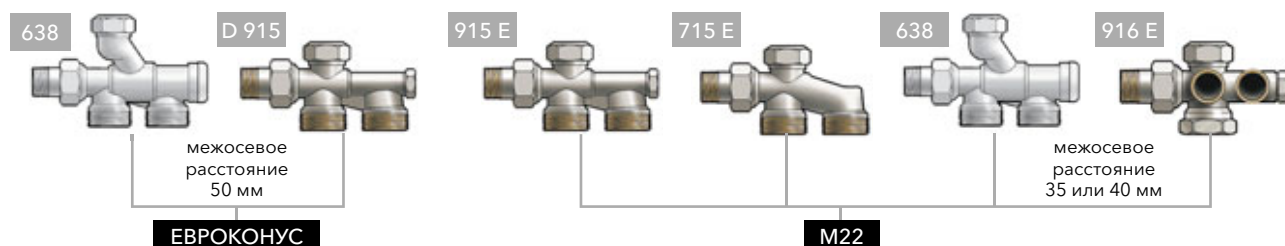

АДАПТЕРЫ

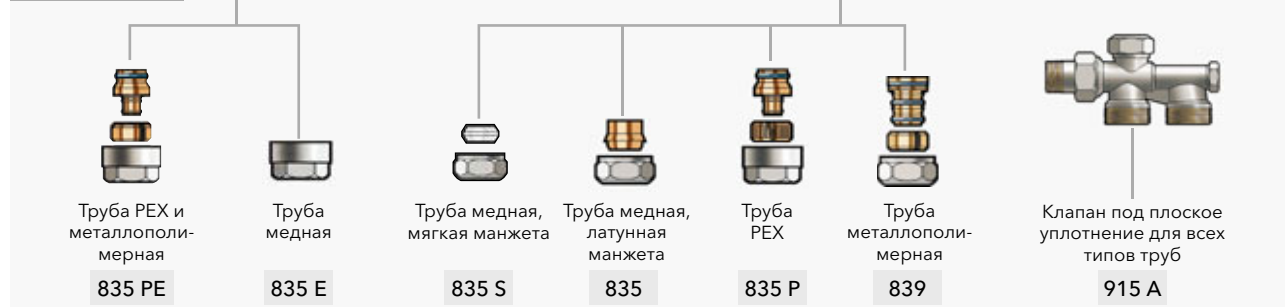

УЗЛЫ ДЛЯ НИЖНЕ-БОКОВОГО ПОДКЛЮЧЕНИЯ

УЗЕЛ ЗАПОРНО-РЕГУЛИРУЮЩИЙ STANDARD, ПРОХОДНОЙ ДЛЯ НИЖНЕГО ПОДКЛЮЧЕНИЯ

915A

для двухтрубной системы, с возможностью отключения и памяти.
Плоское уплотнение - металл / металл



Соедин. с радиатором	Артикул	Соедин. с трубой	Межосевое расстояние, мм	Цена с НДС, €
1/2"	438954	НР 1/2"	35	18,81

D915

для двухтрубной системы, с возможностью отключения и памяти.
Металл / металл



Соедин. с радиатором	Артикул	Соедин. с трубой	Межосевое расстояние, мм	Цена с НДС, €
1/2"	915406	3/4" Евроконус	50	23,62

915E

для двухтрубной системы, с возможностью отключения и памяти.
Металл / металл



Соедин. с радиатором	Артикул	Соедин. с трубой	Межосевое расстояние, мм	Цена с НДС, €
1/2"	438922	НР M22	35	16,41

915EJT

для двухтрубной системы, с возможностью отключения и памяти, двойное уплотнительное кольцо



Соедин. с радиатором	Артикул	Соедин. с трубой	Межосевое расстояние, мм	Цена с НДС, €
1/2"JT	438922B	НР M22	35	17,44

УЗЛЫ УГЛОВЫЕ

916E

с функцией отключения и памяти. Металл / металл



Соедин. с радиатором	Артикул	Соедин. с трубой	Межосевое расстояние, мм	Цена с НДС, €
1/2"	916422	НР M22	35	24,58

916EJT

с функцией отключения и памяти двойное уплотнительное кольцо



Соедин. с радиатором	Артикул	Соедин. с трубой	Межосевое расстояние, мм	Цена с НДС, €
1/2"JT	916422B	НР M22	35	22,97

УЗЕЛ ЗАПОРНО-РЕГУЛИРУЮЩИЙ STANDARD, ПРОХОДНОЙ ДЛЯ НИЖНЕГО ПОДКЛЮЧЕНИЯ

538A

для однотрубной системы, с возможностью отключения, плоское уплотнение - металл / металл, поставляется с фитингом 824 RMC для RTH



Соедин. с радиатором	Артикул	Соедин. с трубой	Межосевое расстояние, мм	Цена с НДС, €
1/2"	438554	1/2"	50	20,45

D538

для однотрубной системы, с возможностью отключения, металл / металл, поставляется с фитингом 824 RMC для RTH



Соедин. с радиатором	Артикул	Соедин. с трубой	Межосевое расстояние, мм	Цена с НДС, €
1/2"	538406	3/4" Евроконус	50	20,69

УЗЛЫ ДЛЯ НИЖНЕ-БОКОВОГО ПОДКЛЮЧЕНИЯ

УЗЕЛ ЗАПОРНО-РЕГУЛИРУЮЩИЙ UNIVERSAL ПРОХОДНОЙ, ДЛЯ НИЖНЕГО ПОДКЛЮЧЕНИЯ

638

для однотрубной и двухтрубной системы, с возможности отключения памяти. Металл / металл



Соедин. с радиатором	Артикул	Соедин. с трубой	Межосевое расстояние, мм	Цена с НДС, €
1/2"	638022	НР M22	35	38,18
1/2"	6380224	НР M22	40	37,99

638D

для однотрубной и двухтрубной системы, с возможности отключения памяти. Металл / металл



Соедин. с радиатором	Артикул	Соедин. с трубой	Межосевое расстояние, мм	Цена с НДС, €
1/2"	638034	НР 3/4" Евроконус	50	41,75

РЕЗЬБОВОЙ АДАПТЕР

834

для подключения медных трубок к клапанам с внутренней резьбой под евроконус



Размер	Артикул	Цена с НДС, €
12 - 1/2"	587124	2,09
16 - 1/2"	587164	2,16

АДАПТЕР M22-15

823RMC

к медной хромированной трубке 559110 и стальной хромированной 439T. Входит в состав узлов STANDART и UNIVERSAL



Размер	Артикул	Цена с НДС, €
M22-15	823415	1,36

АДАПТЕР M22-15

835

для подключения к медной или стальной хромированной трубке, кольцо-латунь, моноконус



Размер	Артикул	Цена с НДС, €
M22-15	835415	1,33
M22-16	835416	1,33

РЕЗЬБОВОЙ АДАПТЕР

824RMC

для подключения медных трубок к клапанам с внутренней резьбой и стальных хромированных трубок 439T



Размер	Артикул	Цена с НДС, €
15-НР1/2"	824402	1,45

ТРУБКА СОЕДИНИТЕЛЬНАЯ ИЗ СТАЛИ

439T

хромированная, диаметр d15 мм, длина 1100 мм



Артикул	d (мм)	L (мм)	Цена с НДС, €
559110	15	1100	7,01

РУЧНЫЕ КЛАПАНЫ EUROSAR С ДВОЙНОЙ РЕГУЛИРОВКОЙ

РУЧНОЙ КЛАПАН EUROSAR, С/БЕЗ ВОЗМОЖНОСТИ ТРАНСФОРМАЦИИ В ТЕРМОСТАТИЧЕСКИЙ КЛАПАН

408

угловой, ВР. Без возможности трансформации в термостатический клапан
- Металл / металл



Соедин. с радиатором	Артикул	Соедин. с трубой	Kvs (м³/ч)	Цена с НДС, €
1"	408008	1"	8,5	50,80

408U

с возможностью трансформации в термостатический клапан - Металл / металл



Соедин. с радиатором	Артикул	Соедин. с трубой	Kvs (м³/ч)	Цена с НДС, €
1/2"	408204	1/2"	1,9	12,46
3/4"	408206	3/4"	3,3	21,10

408UJT

с возможностью трансформации в термостатический клапан. Двойная регулировка, угловой, ВР, O-Ring



Соедин. с радиатором	Артикул	Соедин. с трубой	Kvs (м³/ч)	Цена с НДС, €
1/2"JT	408204B	1/2"	1,9	13,54

РУЧНЫЕ КЛАПАНЫ EUROSAR, УГЛОВЫЕ, НР

408E

с возможностью трансформации в термостатический клапан, металл / металл



Соедин. с радиатором	Артикул	Соедин. с трубой	Kvs (м³/ч)	Цена с НДС, €
1/2"	408704	НР M22	1,9	10,81

408EJT

с возможностью трансформации в термостатический клапан - двойное уплотнительное кольцо



Соедин. с радиатором	Артикул	Соедин. с трубой	Kvs (м³/ч)	Цена с НДС, €
1/2"JT	408704B	НР M22	1,9	11,47

РУЧНОЙ КЛАПАН EUROSAR, С/БЕЗ ВОЗМОЖНОСТИ ТРАНСФОРМАЦИИ В ТЕРМОСТАТИЧЕСКИЙ КЛАПАН

409

без возможности трансформации в термостатический клапан, металл/металл



Соедин. с радиатором	Артикул	Соедин. с трубой	Kvs (м³/ч)	Цена с НДС, €
1"	409208	1"	6,5	54,60

409U

проходной, ВР. С возможностью трансформации в термостатический клапан, металл / металл



Соедин. с радиатором	Артикул	Соедин. с трубой	Kvs (м³/ч)	Цена с НДС, €
1/2"	409204	1/2"	1,25	13,13
3/4"	409206	3/4"	2,50	23,05

РУЧНЫЕ КЛАПАНЫ EUROSAR С ДВОЙНОЙ РЕГУЛИРОВКОЙ

РУЧНОЙ КЛАПАН EUROSAR, С ВОЗМОЖНОСТЬЮ ТРАНСФОРМАЦИИ В ТЕРМОСТАТИЧЕСКИЙ КЛАПАН

409UJT

двойная регулировка, проходной, ВР, O-Ring



Соедин. с радиатором	Артикул	Соедин. с трубой	Kvs (м³/ч по ВР 2к)	Цена с НДС, €
1/2"JT	409204B	1/2"	1,25	14,21

РУЧНОЙ КЛАПАН EUROSAR, ПРЯМОЙ, НР

409EJT

с возможностью трансформации в термостатический клапан - двойное уплотнительное кольцо



Соедин. с радиатором	Артикул	Соедин. с трубой	Kvs (м³/ч)	Цена с НДС, €
1/2"JT	409704B	НР M22	1,25	12,38

РУЧНОЙ КЛАПАН EUROSAR, ПРЯМОЙ, С УГЛОВОЙ НАСАДКОЙ НР

409ЕСВ

с возможностью трансформации в термостатический клапан, металл / металл



Соедин. с радиатором	Артикул	Соедин. с трубой	Kvs (м³/ч)	Цена с НДС, €
1/2" угол	409724	НР M22	1,25	14,11

РУЧНОЙ КЛАПАН EUROSAR, ПРЯМОЙ, С НАСАДКОЙ УГЛОВОЙ ВР

409UCB

с возможностью трансформации в термостатический клапан, металл / металл



Соедин. с радиатором	Артикул	Соедин. с трубой	Kvs (м³/ч)	Цена с НДС, €
1/2" угол	409505	1/2"	1,25	14,33

РУЧНОЙ КЛАПАН EUROSAR ОСЕВОЙ, НР

508EJT

с возможностью трансформации в термостатический клапан - двойное уплотнительное кольцо



Соедин. с радиатором	Артикул	Соедин. с трубой	Kvs (м³/ч)	Цена с НДС, €
1/2"JT	508704B	НР M22	1,25	19,89

КАРТРИДЖ ДЛЯ РУЧНЫХ КЛАПАНОВ С ДВОЙНОЙ РЕГУЛИРОВКОЙ

5813

для ручных клапанов 408U, 409U и 508



Артикул	Модель	Межосевое расстояние, мм	Цена с НДС, €
813503	1/2"	7 мм	6,15
813506	3/4"	7 мм	7,44

СОЕДИНЕНИЕ РУЧНОГО КЛАПАНА С ТРУБОЙ

Клапан \ Труба	ВР	НР M22	
Медь	834 	835 S 	835
РЕХ		835 P 	
Металлопластик		839 	

РУЧНЫЕ КЛАПАНЫ EUROSAR С ДВОЙНОЙ РЕГУЛИРОВКОЙ

УСТАНОВОЧНЫЙ КЛЮЧ ДЛЯ КЛАПАНА EUROSAR

135

с двойной регулировкой



Артикул	Цена с НДС, €
550135	30,88

РУЧНЫЕ КЛАПАНЫ EUROSAR С ОБЫЧНОЙ РЕГУЛИРОВКОЙ

КЛАПАН EUROSAR С ОБЫЧНОЙ РЕГУЛИРОВКОЙ, С ВОЗМОЖНОСТЬЮ ТРАНСФОРМАЦИИ

418U

с возможностью трансформации в термостатический клапан, металл / металл



Соедин. с радиатором	Артикул	Соедин. с трубой	Kvs (м³/ч)	Цена с НДС, €
1/2"	418204	1/2"	1,9	11,34
3/4"	418206	3/4"	3,3	19,15

418UJT

угловой, ВР, O-Ring. С возможностью трансформации в термостатический клапан - с двойным уплотнительным кольцом



Соедин. с радиатором	Артикул	Соедин. с трубой	Kvs (м³/ч)	Цена с НДС, €
1/2"JT	418204B	1/2"	1,9	13,09

418

угловой, ВР. Без возможности трансформации в термостатический клапан, металл / металл



Соедин. с радиатором	Артикул	Соедин. с трубой	Kvs (м³/ч)	Цена с НДС, €
1"	418208	1"	8,5	45,34

КЛАПАНЫ РУЧНЫЕ EUROSAR, УГЛОВЫЕ, НР

418E

с возможностью трансформации в термостатический клапан, металл / металл



Соедин. с радиатором	Артикул	Соедин. с трубой	Kvs (м³/ч)	Цена с НДС, €
1/2"	418704	НР M22	1,9	11,14

418EJT

с возможностью трансформации в термостатический клапан - двойное уплотнительное кольцо



Соедин. с радиатором	Артикул	Соедин. с трубой	Kvs (м³/ч)	Цена с НДС, €
1/2"JT	418704B	НР M22	1,9	11,83

РУЧНЫЕ КЛАПАНЫ EUROSAR С ОБЫЧНОЙ РЕГУЛИРОВКОЙ

КЛАПАН EUROSAR С ОБЫЧНОЙ РЕГУЛИРОВКОЙ, С ВОЗМОЖНОСТЬЮ ТРАНСФОРМАЦИИ В ТЕРМОСТАТИЧЕСКИЙ

419U

с возможностью трансформации в термостатический клапан, металл / металл



Соедин. с радиатором	Артикул	Соедин. с трубой	Kvs (м³/ч)	Цена с НДС, €
1/2"	419204	1/2"	1,25	12,17
3/4"	419206	3/4"	2,50	20,82

419

с обычной настройкой, проходной, ВР. Без возможности трансформации в термостатический клапан, металл / металл



Соедин. с радиатором	Артикул	Соедин. с трубой	Kvs (м³/ч)	Цена с НДС, €
1"	419208	1"	6,5	46,68

КЛАПАН EUROSAR С ОБЫЧНОЙ РЕГУЛИРОВКОЙ, С ВОЗМОЖНОСТЬЮ ТРАНСФОРМАЦИИ В ТЕРМОСТАТИЧЕСКИЙ

419UJT

с обычной настройкой, с двойным уплотнительным кольцом, проходной, ВР



Соедин. с радиатором	Артикул	Соедин. с трубой	Kvs (м³/ч)	Цена с НДС, €
1/2"JT	419204B	1/2"	1,25	13,41

КАРТРИДЖ ДЛЯ РУЧНОГО КЛАПАНА С ОБЫЧНОЙ РЕГУЛИРОВКОЙ

5812

для ручных клапанов 418U, 418E, 419U, 419E и 419CB



Артикул	Модель	Квадрат	Цена с НДС, €
812503	1/2"	7 мм	5,61
812506	3/4"	7 мм	6,89

РУЧНОЙ КЛАПАН EUROSAR ПРЯМОЙ, НР

419E

с возможностью трансформации в термостатический клапан, металл / металл



Соедин. с радиатором	Артикул	Соедин. с трубой	Kvs (м³/ч)	Цена с НДС, €
1/2"	419704	НР M22	1,25	12,31

ТЕРМОСТАТИЧЕСКАЯ ВСТАВКА

5815

фиксированное Kv, усилие 2 кг, подходит для OSAR 3/8" и 1/2", M28



Артикул	Размер	Kv (м³/ч по ВР 2к)	Цена с НДС, €
815555	1/2"	0,64	5,92

КЛАПАН РУЧНОЙ EUROSAR, ПРЯМОЙ С УГЛОВОЙ ВСТАВКОЙ, ВР

419CB

с возможностью трансформации в термостатический клапан, металл / металл



Соедин. с радиатором	Артикул	Соедин. с трубой	Kvs (м³/ч)	Цена с НДС, €
1/2" угол	419804	1/2"	1,25	14,91

5816

фиксированное Kv, усилие 2 кг, подходит для OSAR 3/4", M28



Артикул	Размер	Kv (м³/ч по ВР 2к)	Цена с НДС, €
816590	3/4"	0,95	7,94

РУЧНЫЕ КЛАПАНЫ С ДВОЙНОЙ РЕГУЛИРОВКОЙ И УВЕЛИЧЕННЫМ Kv

КЛАПАН РУЧНОЙ С ДВОЙНОЙ РЕГУЛИРОВКОЙ, НЕ EUROSAR, ПРЯМОЙ, ВР

409Q

увеличенное Kv, без возможности трансформации в термостатический клапан. Металл / металл



Соедин. с радиатором	Артикул	Соедин. с трубой	Kvs (м³/ч)	Цена с НДС, €
1/2"	409384	1/2"	1,9	14,98

КЛАПАН РУЧНОЙ С ДВОЙНОЙ РЕГУЛИРОВКОЙ, НЕ EUROSAR, ПРЯМОЙ, С УГЛОВОЙ ВСТАВКОЙ, ВР

409QCB

увеличенное Kv, без возможности трансформации в термостатический клапан. Металл / металл



Соедин. с радиатором	Артикул	Соедин. с трубой	Kvs (м³/ч)	Цена с НДС, €
1/2" угол	409424	1/2"	1,7	18,50

РУЧНЫЕ КЛАПАНЫ С ОБЫЧНОЙ РЕГУЛИРОВКОЙ И УВЕЛИЧЕННЫМ Kv

КЛАПАН РУЧНОЙ С ОБЫЧНОЙ РЕГУЛИРОВКОЙ, НЕ EUROSAR, УГЛОВОЙ, ВР

418G

увеличенное Kv, без возможности трансформации в термостатический клапан. Металл / металл



Соедин. с радиатором	Артикул	Соедин. с трубой	Kvs (м³/ч)	Цена с НДС, €
1/2"	418604	1/2"	2	12,90

КЛАПАН РУЧНОЙ С ОБЫЧНОЙ РЕГУЛИРОВКОЙ, НЕ EUROSAR, ПРЯМОЙ, С УГЛОВОЙ ВСТАВКОЙ, ВР

419GCB

увеличенное Kv, без возможности трансформации в термостатический клапан. Металл / металл



Соедин. с радиатором	Артикул	Соедин. с трубой	Kvs (м³/ч)	Цена с НДС, €
1/2" угол	419814	1/2"	2	15,86

РУЧНЫЕ КЛАПАНЫ UNIVERSAR С ВОЗМОЖНОСТЬЮ ТРАНСФОРМАЦИИ В ТЕРМОСТАТИЧЕСКИЙ

КЛАПАН UNIVERSAR С РУЧНОЙ РЕГУЛИРОВКОЙ ДВОЙНОЙ НАСТРОЙКОЙ, УГЛОВОЙ, ВР

R448B



Соедин. с радиатором	Артикул	Соедин. с трубой	Kvs (м³/ч)	Цена с НДС, €
O-Ring HP1/2	R448204B	BP 1/2"	0,075-1,8	18,55
O-Ring HP1/2	R448204BR	BP 1/2"	0,015-0,5	19,28

КЛАПАН РУЧНОЙ С ДВОЙНОЙ НАСТРОЙКОЙ UNIVERSAR, ПРЯМОЙ, НР

R449EB



Соедин. с радиатором	Артикул	Соедин. с трубой	Kvs (м³/ч)	Цена с НДС, €
1/2"JT	R449704B	HP M22	0,075 - 1,350	17,73

КЛАПАН РУЧНОЙ С ДВОЙНОЙ НАСТРОЙКОЙ UNIVERSAR, УГЛОВОЙ, НР

R448EB



Соедин. с радиатором	Артикул	Соедин. с трубой	Kvs (м³/ч)	Цена с НДС, €
1/2"JT	R448704B	HP M22	0,075 - 1,800	15,61

КЛАПАН РУЧНОЙ С ДВОЙНОЙ НАСТРОЙКОЙ UNIVERSAR, ПРЯМОЙ, С УГЛОВОЙ НАСАДКОЙ НР

R449CB



Соедин. с радиатором	Артикул	Соедин. с трубой	Kvs (м³/ч)	Цена с НДС, €
1/2"JT угол	R449204CB	1/2"	0,075 - 1,350	21,14

РУЧНОЙ КЛАПАН UNIVERSAR С ДВОЙНОЙ РЕГУЛИРОВКОЙ, ПРОХОДНОЙ, ВР

R449B



Соедин. с радиатором	Артикул	Соедин. с трубой	Kvs (м³/ч)	Цена с НДС, €
O-Ring HP1/2	R449204B	BP 1/2"	0,160-1,35	18,90
O-Ring HP1/2	R449204BR	BP 1/2"	0,015-0,5	19,36

РУЧНОЙ КЛАПАН UNIVERSAR С ДВОЙНОЙ РЕГУЛИРОВКОЙ, ПРОХОДНОЙ, С УГЛОВОЙ НАСАДКОЙ НР

R449ECB



Размеры	Артикул	Соедин. с трубой	Kvs (м³/ч)	Цена с НДС, €
1/2"JT угол	R449704CB	HP M22	0,075 - 1,350	21,10

КАРТРИДЖ UNIVERSAR

5819



Артикул	Kvs (м³/ч по ВР 2к)	Цена с НДС, €
819505	0,075 - 1,800	13,45
819554	0,015 - 0,500	6,26

КОМПЛЕКТ ДЛЯ ЗАМЕНЫ РУЧНОГО КЛАПАНА НА ТЕРМОСТАТИЧЕСКИЙ

5831

замена возможна даже при действующей системе. Подходит и для AutoSar



Артикул	Цена с НДС, €
P120003001	669,50

ЗАМЕНА РУЧНОГО КЛАПАНА НА ТЕРМОСТАТИЧЕСКИЙ КЛАПАН

ГОЛОВКИ + КЛАПАНЫ

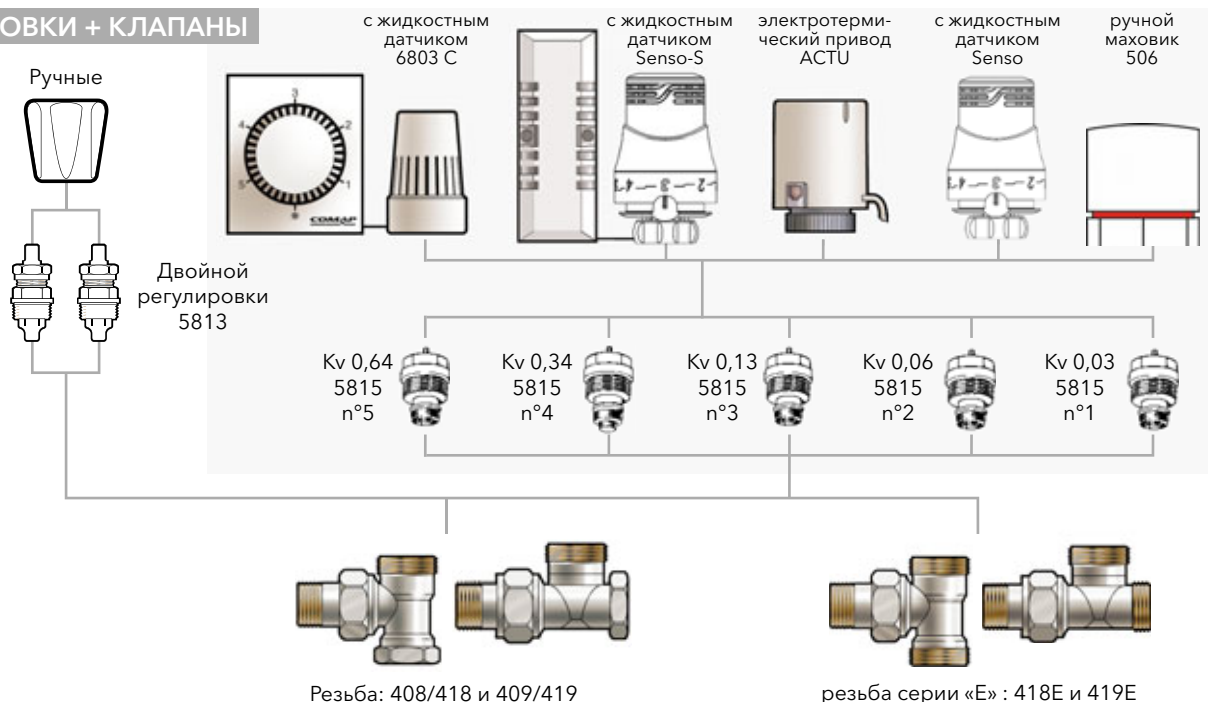

РУЧНЫЕ КЛАПАНЫ FOCUS

РУЧНОЙ КЛАПАН FOCUS С ОБЫЧНОЙ РЕГУЛИРОВКОЙ, ПРОХОДНОЙ, ВР

499



Соедин. с радиатором	Артикул	Соедин. с трубой	Kvs (м³/ч)	Цена с НДС, €
НР 1/2"	499104	ВР 1/2"	1,9	7,76
O-Ring НР 1/2"	R499204B	ВР 1/2"	1,9	7,81

РУЧНОЙ КЛАПАН FOCUS С ОБЫЧНОЙ РЕГУЛИРОВКОЙ, УГЛОВОЙ, ВР

498



Соедин. с радиатором	Артикул	Соедин. с трубой	Kvs (м³/ч)	Цена с НДС, €
НР 1/2"	498104	ВР 1/2"	1,9	6,80
O-Ring НР 1/2"	R498204B	ВР 1/2"	1,9	7,93

ВСТАВКИ M30x1,5 В ПРИБОРЫ ОТОПЛЕНИЯ

ТЕРМОСТАТИЧЕСКАЯ ВСТАВКА С РЕГУЛИРУЕМЫМ KV M30

955-1



Соедин. с радиатором	Артикул	Соедин. с термоголовкой	Kv (м³/ч по ВР 2к)	Длина	Цена с НДС, €
R 1/2"	955003	M30 x1,5	0,130 - 0,935	43	15,31
1/2"	955006	M30 x1,5	0,130 - 0,935	42	15,31

955-2



Соедин. с радиатором	Артикул	Соедин. с термоголовкой	Kv (м³/ч по ВР 2к)	Длина	Цена с НДС, €
1/2"	955007	M30 x1,5	0,130 - 0,935	40	14,26

955-3



Соедин. с радиатором	Артикул	Соедин. с термоголовкой	Kv (м³/ч по ВР 2к)	Длина	Цена с НДС, €
M22	955000	M30 x1,5	0,130 - 0,935	36,1	18,76
R 1/2"	955002	M30 x1,5	0,130 - 0,935	36,1	15,53

РУЧНАЯ ВСТАВКА

942



Соедин. с радиатором	Артикул	Kvs (м³/ч)	Цена с НДС, €
1/2"	942000	2	14,00

СОВМЕСТИМОСТЬ ВСТАВКИ С РАДИАТОРАМИ

Производители	Модели	Вставки
Arbonia		955007
Brugman	Vk	955007
	Piani centric, Centric, Uni 6, Mini	955003
Chappé	Samba	955004 (M28)
		955006 (M30)
De Dietrich	Artis	955004 (M28)
		955006 (M30)
Finimetal	Reggane 3000 Integra	955007
HM		955002
Quinn		955004 (M28)
		955006 (M30)
Radson		955007
Stelrad	Planar, Hygiene eco, Novello	955007

Дизайн-серия



COMAP разработал линейку дизайн-серии термостатической, ручной и запорно-регулирующей арматуры, которая идеально подойдёт для полотенцесушителей, дизайн-радиаторов и тп



ДИЗАЙН-СЕРИЯ ТЕРМОСТАТИЧЕСКОЙ АРМАТУРЫ

УЗЕЛ ДЛЯ ПОДКЛЮЧЕНИЯ ПОЛТЕНЦЕСУШИТЕЛЯ

FLEXODESIGN

головка, клапан и кожух



Артикул	Соедин. с термоголовкой	Соедин. с трубой	Соедин. с радиатором	Межосевое расстояние	Модель	Цена с НДС, €
L234006001	M30x1,5	3/4" Евроконус	НР 1/2" или ВР 3/4"	50	белый	107,92
L234007001	M30x1,5	3/4" Евроконус	НР 1/2" или ВР 3/4"	50	хром	121,77

ГОЛОВКА ТЕРМОСТАТИЧЕСКАЯ ДИЗАЙН ВЕРСИЯ, М30

SENSITIVE



Артикул	Модель	Соедин. с термоголовкой	Диапазон температур	Усилие	Цена с НДС, €
102000	белый	M30	7 - 28°C	4 кг	21,89
102100	хром	M30	7 - 28°C	4 кг	32,14
102200	сатин	M30	7 - 28°C	4 кг	31,64



Цены действуют с 01.06.2021 г. Цены в каталоге не являются публичной офертой и могут меняться в зависимости от стоимости доставки, согласно условиям транспортной компании, индивидуальной скидке, способу оплаты и т.д. Производитель оставляет за собой право на внесение изменений в технические характеристики оборудования. Внешний вид и конструкция могут незначительно отличаться от представленных в каталоге.

ДИЗАЙН-СЕРИЯ ТЕРМОСТАТИЧЕСКОЙ АРМАТУРЫ

КОМПЛЕКТ УГЛОВЫХ КЛАПАНОВ ТЕРМОСТАТИЧЕСКИЙ СО СКРЫТОЙ ПРЕДНАСТРОЙКОЙ KV И ЗАПОРНЫЙ НА ОБРАТНУЮ ПОДВОДКУ

DD3804

M30 x 1,5 - O-Ring, дизайн версия - нержавеющая сталь



Соедин. с радиатором	Артикул	Соедин. с трубой	Соедин. с термоголовкой	Модель	Kv (м³/ч по ВР 2к)	Цена с НДС, €
1/2" JT	3804314	НР 3/4" E	M30 x 1,5	белый	0,034 - 0,67	103,24
1/2" JT	3804324	НР 3/4" E	M30 x 1,5	хром	0,034 - 0,67	89,77
1/2" JT	3804334	НР 3/4" E	M30 x 1,5	сатин	0,034 - 0,67	117,12

КОМПЛЕКТ ПРЯМЫХ КЛАПАНОВ ТЕРМОСТАТИЧЕСКИЙ СО СКРЫТОЙ ПРЕДНАСТРОЙКОЙ KV И ЗАПОРНЫЙ НА ОБРАТНУЮ ПОДВОДКУ

DD3805

M30 x 1,5. Двойное уплотнительное кольцо



Соедин. с радиатором	Артикул	Соедин. с трубой	Соедин. с термоголовкой	Модель	Kv (м³/ч по ВР 2к)	Цена с НДС, €
1/2" JT	3805314	НР 3/4" E	M30 x 1,5	белый	0,034 - 0,67	106,61
1/2" JT	3805324	НР 3/4" E	M30 x 1,5	хром	0,034 - 0,67	90,89
1/2" JT	3805334	НР 3/4" E	M30 x 1,5	сатин	0,034 - 0,67	99,87

КОМПЛЕКТ ОСЕВЫХ КЛАПАНОВ ТЕРМОСТАТИЧЕСКИЙ СО СКРЫТОЙ ПРЕДНАСТРОЙКОЙ KV И ЗАПОРНЫЙ НА ОБРАТНУЮ ПОДВОДКУ

DD3933

M30 x 1,5. Монтаж на подающую или обратную линию, слева или справа, двойное уплотнительное кольцо



Соедин. с радиатором	Артикул	Соедин. с трубой	Соедин. с термоголовкой	Модель	Kv (м³/ч по ВР 2к)	Цена с НДС, €
1/2" JT	L342002001	НР 3/4" E	M30 x 1,5	хром	0,034 - 0,67	112,98
1/2" JT	L342003001	НР 3/4" E	M30 x 1,5	сатин	0,034 - 0,67	116,82
1/2" JT	L342001001	НР 3/4" E	M30 x 1,5	белый	0,034 - 0,67	101,00

ТЕРМОСТАТИЧЕСКИЙ Н-ОБРАЗНЫЙ МОДУЛЬ УГЛОВОЙ ДЛЯ 2-ТРУБНОЙ СИСТЕМЫ

748



Соедин. с радиатором	Артикул	Межосевое расстояние, мм	Соедин. с трубой	Цвет	Цена с НДС, €
1/2" JT	748025	50	НР 3/4" E	белый	71,77
1/2" JT	748015	50	НР 3/4" E	хром	75,40
1/2" JT	748035	50	НР 3/4" E	сатин	102,80
1/2" JT	748045	50	НР 3/4" E	никель	51,95

ТЕРМОСТАТИЧЕСКИЙ Н-ОБРАЗНЫЙ МОДУЛЬ ПРЯМОЙ ДЛЯ 2-ТРУБНОЙ СИСТЕМЫ

749



Соедин. с радиатором	Артикул	Соедин. с трубой	Цвет	Межосевое расстояние, мм	Цена с НДС, €
1/2" JT	749026	НР 3/4" E	белый	50	81,48
1/2" JT	749016	НР 3/4" E	хром	50	85,25
1/2" JT	749035	НР 3/4" E	сатин	50	105,62
1/2" JT	749045	НР 3/4" E	никель	50	52,68

УГЛОВОЙ КОМПЛЕКТ: РУЧНОЙ КЛАПАН И ЗАПОРНЫЙ КЛАПАН НА ОБРАТНУЮ ПОДВОДКУ

S418

O-Ring, дизайн версия - нержавеющая сталь, ручка - колпачок



Соедин. с радиатором	Артикул	Соедин. с трубой	Цвет	Kvs (м³/ч)	Цена с НДС, €
1/2" JT	S418404	НР 3/4" E	хром	0,08 - 1,55	101,00

ДИЗАЙН-СЕРИЯ ТЕРМОСТАТИЧЕСКОЙ АРМАТУРЫ

ТЕРМОСТАТИЧЕСКИЙ Н-ОБРАЗНЫЙ МОДУЛЬ УГЛОВОЙ ДЛЯ 1-ТРУБНОЙ СИСТЕМЫ

738



Соедин. с радиатором	Артикул	Соедин. с трубой	Цвет	Межосевое расстояние, мм	Цена с НДС, €
1/2" JT	738025	НР 3/4" Е	белый	50	120,46
1/2" JT	738015	НР 3/4" Е	хром	50	83,28
1/2" JT	738035	НР 3/4" Е	сатин	50	169,77
1/2" JT	738045	НР 3/4" Е	никель	50	54,37

ТЕРМОСТАТИЧЕСКИЙ Н-ОБРАЗНЫЙ МОДУЛЬ ПРЯМОЙ ДЛЯ 1-ТРУБНОЙ СИСТЕМЫ

739



Соедин. с радиатором	Артикул	Соедин. с трубой	Цвет	Межосевое расстояние, мм	Цена с НДС, €
1/2" JT	739025	НР 3/4" Е	белый	50	120,46
1/2" JT	739015	НР 3/4" Е	хром	50	77,78
1/2" JT	739035	НР 3/4" Е	сатин	50	169,77
1/2" JT	739045	НР 3/4" Е	никель	50	52,24

РЕЗЬБОВОЙ АДАПТЕР 3/4" Е

835PED

для труб Skin и PEX, дизайн версия



Артикул	Цвет	Размер	Соедин. с трубой	Цена с НДС, €
8351862	сатин	3/4"Е	16x2	6,99
8350862	хром	3/4"Е	16x2	6,68

РЕЗЬБОВОЙ АДАПТЕР 3/4" Е

835ECDECO

для медных трубок, дизайн версия



Размер	Артикул	Модель	Соединение	Цена с НДС, €
3/4"Е	8350915	хром	15	8,76
3/4"Е	8351915	сатин	15	7,56
3/4"Е	8350916	хром	16	6,40

ПЕРЕХОДНИК НР - НГ С 2 УПЛОТНИТЕЛЬНЫМИ КОЛЬЦАМИ

L383C



Артикул	Модель	Соединение	Цена с НДС, €
VBR06B01	хром	1/2" НР - 3/4" НГ	8,06

Теплый пол

The image shows a close-up, high-angle view of a floor heating mat. The mat is white and features a grid of small, white, star-shaped spacers. Orange heating cables are laid out in a serpentine pattern across the mat. The cables are connected to a central junction box or control unit, which is visible in the upper right quadrant. The overall appearance is clean and modern, with a focus on the texture and layout of the heating system components.

МОДУЛЬНЫЕ ПЛАСТИКОВЫЕ КОЛЛЕКТОРЫ ДЛЯ ТЕПЛОГО ПОЛА

МОДУЛЬНЫЙ ПЛАСТИКОВЫЙ КОЛЛЕКТОР 1"

K9000TP

с шаровыми кранами и воздухоотводчиком, петли 3/4" HP евроконус с расходомерами в комплекте с креплением, 6 бар/65 °C, 10 бар/20 °C



Размер	Артикул	Цена с НДС, €
2 петли	C321010001	287,58
3 петли	C321011001	337,77
4 петли	C321012001	415,48
5 петель	C321013001	472,03
6 петель	C321014001	525,80
7 петель	C321015001	541,84
8 петель	C321016001	599,39
9 петель	C321017001	652,10
10 петель	C321018001	700,20

КОМПЛЕКТ ДЛЯ УВЕЛИЧЕНИЯ МОДУЛЬНОГО ПЛАСТИКОВОГО КОЛЛЕКТОРА 1"

KE9000TP

на одну петлю 3/4" HP евроконус с балансировочным вентилем



Размер	Артикул	Цена с НДС, €
1 контур	C321020001	60,59

АКСЕССУАРЫ ДЛЯ МОДУЛЬНЫХ ПЛАСТИКОВЫХ КОЛЛЕКТОРОВ

КРОНШТЕЙН ДЛЯ КРЕПЛЕНИЯ МОДУЛЬНОГО ПЛАСТИКОВОГО КОЛЛЕКТОРА

9832

межосевое расстояние 208,5 мм (Цена за 1 кронштейн)

Межосевое расстояние, мм	Артикул	Цена с НДС, €
208,5	983250	4,01

НАСОСНО-СМЕСИТЕЛЬНЫЙ БЛОК ДЛЯ МОДУЛЬНОГО ПЛАСТИКОВОГО КОЛЛЕКТОРА

9100

насос класса А



Артикул	Цена с НДС, €
C321048001	999,10

ТЕРМОМЕТР ДЛЯ МОДУЛЬНОГО ПЛАСТИКОВОГО КОЛЛЕКТОРА

9839



Артикул	Цена с НДС, €
983900	5,93

КОМПЛЕКТ ДЛЯ МОДУЛЬНОГО ПЛАСТИКОВОГО КОЛЛЕКТОРА

9052P



Размер	Артикул	Цена с НДС, €
1"	905200N	65,62

АКСЕССУАРЫ ДЛЯ МОДУЛЬНЫХ ПЛАСТИКОВЫХ КОЛЛЕКТОРОВ

КРАН ШАРОВЫЙ

6806P



Размер (НР-ВР)	Артикул	Цена с НДС, €
НР 1 1/4" - ВР 1"	VMP05A17	24,36

РАСХОДОМЕР

9071PTM



Размер	Артикул	Цена с НДС, €
от 1 до 4 л/мин	VPDBWA47	22,82

КАРТРИДЖ ТЕРМОСТАТИЧЕСКИЙ

RTN9060



Артикул	Цена с НДС, €
VMP06A14	7,91

ФИКСАТОР ДЛЯ МОДУЛЬНОГО ПЛАСТИКОВОГО КОЛЛЕКТОРА

9000HK



Артикул	Цена с НДС, €
VPDBWA24	1,02

УПЛОТНЕНИЕ

9000JT



Размер	Артикул	Цена с НДС, €
1"	VPDBWA23	0,84

МЕТАЛЛИЧЕСКИЕ КОЛЛЕКТОРЫ ДЛЯ ТЕПЛОГО ПОЛА

КОЛЛЕКТОР ИЗ НЕРЖАВЕЮЩЕЙ СТАЛИ

V9006

подключение трубы - 3/4" евроконус
6 бар/65 °C
10 бар/20 °C



Размер	Артикул	Цена с НДС, €
2 петли	C311046001	181,31
3 петли	C311047001	202,17
4 петли	C311048001	221,22
5 петель	C311049001	251,36
6 петель	C311050001	274,41
7 петель	C311051001	280,49
8 петель	C311052001	303,06
9 петель	C311053001	326,03
10 петель	C311054001	354,24

КОЛЛЕКТОР ЛАТУНЬ 1"

V9004

с расходомерами, кронштейном крепления,
петли 3/4" НР евроконус с балансировочными
вентильми, до 55 °C



Размер	Артикул	Цена с НДС, €
2 петли	C311012001	120,13
3 петли	C311013001	161,36
4 петли	C311014001	215,46
5 петель	C311015001	221,14
6 петель	C311016001	282,12
7 петель	C311017001	329,60
8 петель	C311018001	343,01
9 петель	C311019001	386,25
10 петель	C311020001	425,66
11 петель	C311021001	491,50
12 петель	C311022001	516,19

НАСОСНО-СМЕСИТЕЛЬНЫЙ БЛОК ДЛЯ ЛАТУННОГО КОЛЛЕКТОРА

V9041



Артикул	Цена с НДС, €
C352010001	587,10

АКСЕССУАРЫ ДЛЯ КОЛЛЕКТОРОВ

НИППЕЛЬ

V9020

для подключения к латунному коллектору, с 2-мя O-Ring, 1"



Артикул	Цена с НДС, €
C352006001	18,61

ПЕРЕХОДНИК ДЛЯ КОЛЛЕКТОРА

V9042

нержавеющая сталь, 1"-3/4"



Артикул	Цена с НДС, €
C352007001	10,26

ПАРА ШАРОВЫХ КРАНОВ

V9021

для подключения к латунному коллектору, O-Ring, 1"



Артикул	Цена с НДС, €
C352009001	42,55

ПАРА ШАРОВЫХ КРАНОВ

V9022

для подключения к латунному коллектору, угловой, O-Ring, 1"



Артикул	Цена с НДС, €
C352005001	63,57

ПЛАСТИНЫ ДЛЯ УКЛАДКИ ТРУБЫ

DALLE OPTIMA

9891



Размер	Артикул	Цена с НДС, €
R = 0,75 - Толщина пластины = 24 мм	C120017001	по запросу
R = 1,25 - Толщина пластины = 41 мм	C120018001	по запросу
R = 1,70 - Толщина пластины = 56 мм	C120019001	по запросу
R = 2,10 - Толщина пластины = 69 мм	C120020001	по запросу
R = 2,4 - Толщина пластины = 80 мм	C120024001	по запросу

ТЕПЛОРАСПРЕДЕЛИТЕЛЬНАЯ ПЛАСТИНА

TNS

в домах с деревянными перекрытиями и/или деревянным покрытием, исключает необходимость использования цементно-песчаной стяжки



Размер	Артикул	Цена с НДС, €
750 x 120 мм	TNS2025	4,46

ПАНЕЛЬ ДЛЯ УКЛАДКИ ТРУБ D 16-20 мм, ШАГ 5 см

TI2000

Площадь 1,08 м². Без теплоизоляции

Устанавливается в полу под слоем цементной стяжки. Трубы легко укладываются и фиксируются в пазах панели.

Достоинства:

- возможность выполнять монтаж одним человеком
- стандартные шаги укладки труб, благодаря имеющимся пазам
- функция тепло- и гидроизоляции



Размер	Артикул	Цена с НДС, €
1200 x 900 мм	C120014001	по запросу

ЭЛЕМЕНТ ДЛЯ РАЗВОРОТА ТРУБЫ НА 180°

TNSB



Размер	Артикул	Цена с НДС, €
245 x 125 мм	TNS2025B	7,94

АКСЕССУАРЫ

АНТИФРИЗ

988



Вес (литры / кг)	Артикул	Цена с НДС, €
20	C220001002	84,63

ИЗОЛЯЦИЯ ДЛЯ СТЯЖКИ

9872BASIC

без плёнки и адгезии



Размер	Артикул	Цена с НДС, €
150 мм x 5 мм - 50 м	33876	19,09

ФИБРОВЛОКНО

9873

дозировка - 1 пакет на м³ бетона



Вес (гр)	Артикул	Цена с НДС, €
600	C220003001	9,71

ГИДРОИЗОЛЯЦИОННАЯ ПЛЁНКА LPDE

T105

с нанесенной разметкой 10 см x 10 см
материал PEBD/PEBDL, плотность 924 кг/м³, толщина 0,15 мм



Размер	Артикул	Цена с НДС, €
1,05 x 100 м	C260006001	139,72

УГЛОВОЙ ФИКСАТОР 90° ДЛЯ ТРУБ ВЕТАРЕХ

9503



Размер	Артикул	Цена с НДС, €
16-18	C250008001	1,82
20	C250007001	2,48
25-29	C250006001	5,91

РАЗМАТЫВАТЕЛЬ ДЛЯ БУХТ

9628

с возможностью установки выпрямителя



Размер	Артикул	Цена с НДС, €
Максимум 800 м	9628000	500,00

ДЕМПФЕРНАЯ ЛЕНТА

9872

с липкой лентой



Размер	Артикул	Цена с НДС, €
150 мм x 8 мм - 50 м (без пленки)	C260004001	38,87
150 мм x 8 мм - 50 м (с пленкой)	C260005001	41,11
200 мм x 8 мм - 50 м (с пленкой)	C260007001	41,40

АКСЕССУАРЫ

СТЕПЛЕР

ТС1620

степлер при помощи скобы крепит трубу к теплоизоляции. Теплоизоляция должна быть достаточно прочной, что бы удержать скобу и трубу



Артикул	Цена с НДС, €
ТС162001	391,39

СКОБА ДЛЯ СТЕПЛЕРА, 16-20 ММ

ТС1621



Размер	Артикул	Цена с НДС, €
Длина 34 мм	ТС162134	0,07
Длина 40 мм	ТС162100	0,09
Длина 55 мм	ТС162155	0,12
Длина 60 мм	ТС162106	0,12

ФИКСИРУЮЩАЯ РЕЙКА, САМОКЛЕЯЩАЯСЯ

TJ2005



Размер	Артикул	Цена с НДС, €
для трубы 16 мм, 2000 x 30 мм	TJ200500	6,68

UC



Размер	Артикул	Цена с НДС, €
для трубы 12-14 мм, 1000 x 15 мм	C140001001	3,10
для трубы 16-20 мм, 1000 x 15 мм	C140002001	3,35

АДАПТЕР 3/4" ЕВРОКОНУС

835PE

для соединения металлополимерной трубы или трубы PEX к коллектору



Размер	Артикул	Труба	Цена с НДС, €
3/4" E - 12x1,1	835720	PEX	4,50
3/4" E - 16x1,5	A731001001	PEX	3,54
3/4" E - 16x2	A731002001	Металлополимерная / PEX	3,21

РЕЗЬБОВОЙ АДАПТЕР, НИКЕЛИРОВАННЫЙ

835P



Размер	Артикул	Цена с НДС, €
M22-12x1,1	835221	2,93
M22-16x1,5	835261	2,45

ПРОФИЛЬ РАСШИРИТЕЛЬНЫЙ

T2002



Размер	Артикул	Цена с НДС, €
1,8 x 0,1 м	TG200218	19,39

КЛИПСА ДЛЯ УСТАНОВКИ В ТЕПЛОИЗОЛЯЦИЮ, 16-20 ММ

968



Артикул	Цена с НДС, €
C110006001	0,23

АКСЕССУАРЫ

ПРЕСС-МУФТА РАВНОПРОХОДНАЯ

P7270

латунь, для труб серии 9005, профиль CO

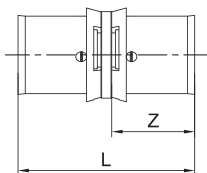

Размер	Артикул	L	Z	Цена с НДС, €
12x1,1	7270010	47	22	1,55
16x1,5	7270030	49	23	1,55

МУФТА С НАКИДНОЙ ГАЙКОЙ 3/4 ЕВРОКОНУС

7359GEW

никелированный

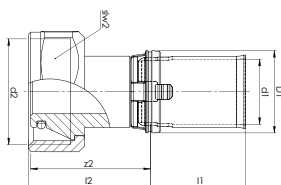

Размер	Артикул	d1	d2	z2	l1	l2	Цена с НДС, €
16x2-3/4" E	7359GEW1634	16	3/4E	30	24	30	3,77
20x2-3/4" E	7359GEW2034	20	3/4E	30	24	30	4,41

ТРУБА

BS

металлополимерная, белая в бухтах для водоснабжения и отопления, 10 бар



Размер	Артикул	Цена с НДС, €
16x2 - 100 м	B212002001	1,21
16x2 - 200 м	B212002006	1,08
20x2 - 100 м	B212004001	1,51

ТРУБА ВЕТАРЕХ PN6 EVOH

9003

сшитый полиэтилен PE-Xb с антидиффузионным слоем EVOH для систем отопления, 6 бар



Размер	Артикул	Цена с НДС, €
16x2 - 100 м	B613005001	1,17
16x2 - 200 м	B613005002	1,11
16x2 - 600 м	B613005003	1,08
20x2 - 100 м	B613007001	1,55
20x2 - 200 м	B613007002	1,42
20x2 - 600 м	B613007003	1,39

ТРУБА ВЕТАРЕХ PIPE C EVOH

9005

сшитый полиэтилен PE-Xb с антидиффузионным слоем EVOH, PN 6 для систем напольного отопления, до 80°C



Размер	Артикул	Цена с НДС, €
12x1,1 - 200 м	B613004001	0,64
16x1,5 - 120 м	B613001002	1,10
16x1,5 - 200 м	B613001003	1,03
16x1,5 - 240 м	B613001004	1,03
16x1,5 - 600 м	B613001006	0,92
16x1,5 - 800 м	B613001005	0,88

БЕСПРОВОДНАЯ АВТОМАТИКА

РАДИОТЕРМОСТАТ ЦИФРОВОЙ

TRD24



Модель	Артикул	Цена с НДС, €
без датчика влажности	C421012001	148,81

АНТЕНА ВНЕШНЯЯ

A24



Артикул	Цена с НДС, €
C422014001	331,24

РАДИОКОНТРОЛЛЕР

MR24

с возможностью управления через интернет.
Идет в комплекте с трансформатором



Модель	Артикул	Цена с НДС, €
24В, 4 канала	C422010001	631,22
24В, 8 каналов	C422011001	732,20
24В, 12 каналов	C422012001	838,81

НАРУЖНЫЙ ДАТЧИК ТЕМПЕРАТУРЫ

SEXT24



Артикул	Цена с НДС, €
C422015001	61,61

РЕТРАНСЛЯТОР

E24



Артикул	Цена с НДС, €
C422013001	331,24

ДАТЧИК ТОЧКИ РОСЫ

SPTRA24



Артикул	Цена с НДС, €
C422018001	218,27

ДАТЧИК ТЕМПЕРАТУРЫ

SDEP24



Модель	Артикул	Цена с НДС, €
1,5 м	C422016001	57,28
3 м	C422017001	87,32

ПРОВОДНАЯ АВТОМАТИКА

ПРОВОДНОЙ ТЕРМОСТАТ

TAF234



Модель	Артикул	Цена с НДС, €
230 V	C411012001	44,19
24 V	C411013001	44,19

ПРОВОДНОЙ ТЕРМОСТАТ ЦИФРОВОЙ

TEF234



Модель	Артикул	Цена с НДС, €
230 V	C411016001	142,06
24 V	C411017001	142,06

ТРАНСФОРМАТОР 230/24V

TRANS24



Модель	Артикул	Цена с НДС, €
230 V	C412014001	117,46

ПРОВОДНОЙ ТЕРМОСТАТ БЕЗ МОНТАЖНОЙ ПЛАНКИ

M010



Модель	Артикул	Цена с НДС, €
230V	C411005001	49,56

ПРОВОДНОЙ КОНТРОЛЛЕР

MCF234

трансформатор C412014001 в комплект не входит



Модель	Артикул	Цена с НДС, €
230 V - 10 каналов	C412010001	123,25
24 V - 10 каналов	C412011001	138,90
230 V *	C412012001	185,38
24 V *	C412013001	185,38

* 10-канальный проводной регулятор горячей холодной + расписание программирования

МОНТАЖНАЯ ПЛАНКА

К ПРОВОДНОМУ ТЕРМОСТАТУ C411005001

M030



Модель	Артикул	Цена с НДС, €
230V	C430022001	6,64

ИСПОЛНИТЕЛЬНЫЙ МЕХАНИЗМ НОРМАЛЬНО-ЗАКРЫТЫЙ

ACTUONOFF



Размер	Артикул	Напряжение	Положение	Цена с НДС, €
M30 x 1,5	C430015001	24 V	On / Off	35,57
M30 x 1,5	C430014001	230 V	On / Off	35,57

ДАТЧИК ТОЧКИ РОСЫ

SPTRA24



Размер	Артикул	Цена с НДС, €
Déportée	C422019001	250,00

Цены действуют с 01.06.2021 г. Цены в каталоге не являются публичной офертой и могут меняться в зависимости от стоимости доставки, согласно условиям транспортной компании, индивидуальной скидке, способу оплаты и т.д. Производитель оставляет за собой право на внесение изменений в технические характеристики оборудования. Внешний вид и конструкция могут незначительно отличаться от представленных в каталоге.

Поиск по артикулу

Артикул	€	Стр.	Артикул	€	Стр.	Артикул	€	Стр.
046	21,65 руб.	15, 21	2173	5,90	63	408206	21,10	101
047	27,70 руб.	15, 21	2174	5,90	63	408704	10,81	101
048	37,05 руб.	15, 21	2175	5,93	63	409204	13,13	101
049	21,65 руб.	15, 21	2176	9,53	63	409206	23,05	101
050	27,70 руб.	15, 21	2177	17,71	63	409208	54,60	101
051	37,05 руб.	15, 21	2178	17,71	63	409384	14,98	105
089	46,95 руб.	15, 21	3048	16,93	62	409424	18,50	105
110	46,95 руб.	15, 21	3049	29,82	62	409505	14,33	102
349	10,90	61	3050	32,64	62	409724	14,11	102
351	27,31	61	3080	46,50	60	418204	11,34	103
394	2,75	60	3084	29,96	61	418206	19,15	103
398	7,84	60	3980	2,48	61	418208	45,34	103
402	10,90	60	11216	34,17	43	418604	12,90	105
403	6,11	60	11220	37,23	43	418704	11,14	103
405	26,82	60	11226	43,28	43	419204	12,17	104
406	20,63	60	11232	56,27	43	419206	20,82	104
408	21,51	60	33876	19,09	117	419208	46,68	104
459	5,49	60	100562	66,30	78	419704	12,31	104
460	7,68	60	100565	85,18	78	419804	14,91	104
461	19,43	60	100568	92,09	78	419814	15,86	105
649	12,50	60	102000	21,89	109	427804	16,18	91
650	17,16	60	102100	32,14	109	427806	25,37	91
651	23,14	60	102200	31,64	109	427904	16,14	91
673	16,30	61	110028	12,07	77	427906	21,93	91
674	16,39	61	110030	12,37	77	428204	6,76	92
675	11,76	61	118003	5,36	74	428206	14,40	92
722	1,58	62	118004	5,99	74	428304	8,40	91
724	0,59	62	118006	12,43	74	428306	17,24	91
726	2,05	62	121004	7,96	57	428804	7,47	91
727	0,92	62	122004	8,58	58	429008	46,79	91
731	3,37	62	127003	6,59	72	429204	7,52	92
766	16,34	60	127004	6,95	72	429206	15,06	92
767	6,81	60	127006	9,38	72	429304	9,00	91
768	3,92	60	127008	12,25	72	429306	18,23	91
771	11,72	60	127010	18,35	72	429714	10,91	92
772	7,55	60	127012	23,10	72	429804	9,71	91
773	4,17	60	127016	34,68	72	438554	20,45	99
777	23,60	60	127020	72,37	72	438922	16,41	99
778	17,91	60	127024	97,33	72	438954	18,81	99
779	10,36	60	127032	161,17	72	443622	37,52	97
1061	7,55	60	175204	39,26	67	443900	0,95	96
1062	6,19	60	175206	51,05	67	444522	33,23	97
1063	10,65	60	175208	64,04	67	444604	46,94	97
1064	13,45	60	175210	84,48	67	445406	54,08	97
1065	23,19	60	175212	100,48	67	445422	34,84	97
1462	7,65	62	175216	140,30	67	466000	0,82	93
1463	9,85	62	175304	41,65	67	469003	12,00	92
1464	10,19	62	275631	236,61	69	490008	41,03	61
1466	5,06	62	275801	137,31	68	490010	61,68	61
1467	6,19	62	275802	137,77	68	490104	7,75	61
1468	12,82	62	275900	121,98	68	490106	14,92	61
1611	11,61	62	276102	4,43	68	490204	8,03	61
1612	16,93	62	276103	6,31	68	490206	15,23	61
1613	29,31	62	276200	6,18	68	491008	41,03	61
1629	9,45	62	276400	93,83	68	491010	61,68	61
1630	13,92	62	308103	10,07	57	491104	7,75	61
1631	23,37	62	308104	10,31	57	491106	14,92	61
2141	8,37	75	376015	3,00	69	491204	6,04	61
2143	10,08	75	376070	3 100,00	69	491206	14,92	61
2144	10,08	75	376080	1 700,00	69	498104	6,80	107
2145	11,93	75	408008	50,80	101	499104	7,76	107
2146	13,77	75	408204	12,46	101	505030	1,98	88

Артикул	€	Стр.	Артикул	€	Стр.	Артикул	€	Стр.
538406	20,69	99	751507	213,58	67	915406	23,62	99
550135	30,88	103	751508	250,16	67	916422	24,58	99
550334	22,31	93	751509	271,05	67	920022	41,36	96
559110	7,01	100	751510	295,37	67	920105	38,50	96
560106	1,21	92	751512	374,35	67	921406	44,57	96
560143	0,59	92	751513	464,84	67	921422	37,44	96
560200	48,58	93	751514	643,24	67	925562	6,63	59
582500	2,52	78	751516	923,99	67	942000	14,00	108
582530	2,00	78	751518	1 420,25	67	955000	18,76	108
582550	5,10	78	751520	2 621,67	67	955002	15,53	108
582730	7,32	78	754404	64,51	66	955003	15,31	108
583740	2,75	89	754406	67,31	66	955006	15,31	108
587124	2,09	100	754408	79,41	66	955007	14,26	108
587154	1,41	59	754410	125,40	66	967116	0,84	95
587164	2,16	100	754412	136,39	66	980202	48,41	90
595504	4,76	63	754416	181,20	66	981022	1,61	55
595506	7,55	63	803801	54,76	78	981042	1,73	55
605006	78,45	71	803880	54,76	79	981046	3,34	55
638022	38,18	100	803890	61,23	79	981062	3,57	55
638034	41,75	100	803892	62,69	79	981066	4,05	55
643704	5,38	57	803902	78,93	78	981142	2,42	55
643722	6,01	57	803905	86,60	78	981146	4,66	55
735004	9,09	72	803908	100,72	78	981162	3,96	55
735006	11,69	72	810000	11,29	79, 88	981166	5,82	55
735008	20,14	72	812503	5,61	104	981242	2,67	89
735010	30,43	72	812506	6,89	104	981522	2,23	56
735012	32,46	72	813503	6,15	102	981523	1,32	56
735016	49,38	72	813506	7,44	102	981526	2,87	56
738015	83,28	111	815555	5,92	104	982104	1,56	56
738025	120,46	111	816590	7,94	104	982106	4,29	56
738035	169,77	111	819505	13,45	106	982108	6,10	56
738045	54,37	111	819554	6,26	106	982110	5,59	56
739015	77,78	111	823415	1,36	100	982202	51,50	90
739025	120,46	111	824402	1,45	59, 100	982264	4,64	56
739035	169,77	111	825221	2,97	59	982284	7,98	56
739045	52,24	111	825261	2,45	59	982286	7,73	56
748015	75,40	110	825262	2,51	59	982522	1,69	55
748025	71,77	110	825628	7,44	59	982526	3,52	55
748035	102,80	110	829516	2,49	58	982706	9,49	57
748045	51,95	110	829716	5,78	58	982708	8,38	57
749016	85,25	110	829719	6,31	58	982730	9,90	57
749026	81,48	110	835221	2,93	59, 118	982756	30,82	57
749035	105,62	110	835261	2,45	59, 118	982758	29,87	57
749045	52,68	110	835415	1,33	100	982806	8,54	57
750403	61,61	66	835416	1,33	100	982808	8,91	57
750404	54,23	66	835561	4,95	59	982856	29,96	58
750406	60,71	66	835601	5,30	59	982858	30,46	58
750408	71,97	66	835720	4,50	58, 118	983200	14,87	57
750410	103,99	66	835912	4,18	59	983202	51,50	90
750412	124,79	66	835915	4,30	17, 27, 59	983250	4,01	113
750416	180,45	66	839420	11,32	58	983400	14,43	79
750750	4 995,23	67	839516	2,36	58	983410	21,17	79
750800	7 840,82	67	872600	25,81	71	983900	5,93	
751403	55,91	66	872610	20,93	71	3804314	103,24	110
751404	48,54	66	887718	1,25	70	3804324	89,77	110
751406	54,97	66	888108	120,14	70	3804334	117,12	110
751408	64,12	66	889216	22,50	70	3805314	106,61	110
751410	96,98	66	889314	22,97	70	3805324	90,89	110
751412	117,95	66	889316	19,64	70	3805334	99,87	110
751416	173,47	66	889606	17,40	70	6050063	97,94	71
751504	197,92	67	890506	42,24	70	6380224	37,99	100
751506	203,14	67	890999	18,25	70	7012050	800,00	45

Поиск по артикулу

Артикул	€	Стр.	Артикул	€	Стр.	Артикул	€	Стр.
7012063	800,00	45	9508100	70,00	44	9800308	45,78	54
7022020	286,34	47	9532102	8,98	54	9800309	51,71	54
7023014	95,00	47	9532103	8,21	54	9800310	56,68	54
7023016	95,00	47	9532104	11,77	54	9800311	54,70	54
7023020	95,00	47	9532142	9,11	54	9800312	59,73	54
7023026	95,00	47	9532143	8,56	54	9800402	12,78	54
7023032	95,00	47	9532144	11,76	54	9800403	19,03	54
7027012	147,72	47	9532222	8,85	54	9800404	25,51	54
7027016	113,30	47	9532223	8,43	54	9800405	31,61	54
7030031	360,50	47	9532224	11,57	54	9800406	38,11	54
7270010	1,55	119	9532302	10,03	54	9800407	44,27	54
7270030	1,55	119	9532303	11,98	54	9800408	56,68	54
7504041	59,65	67	9532304	15,47	54	9800409	56,80	54
7504061	64,15	67	9532342	9,64	54	9810621	1,68	55
7504081	82,30	67	9532343	10,92	54	9840015	2,45	44
7514041	53,21	66	9532344	14,39	54	47600011	485,74	65
7514061	57,77	66	9532422	9,82	54	47600012	456,09	65
7514081	72,30	66	9532423	10,61	54	47600013	418,06	65
7699001	6,02	36	9532424	14,22	54	70120435	300,00	45
7699002	7,48	36	9533122	18,55	54	96271416	0,91	18, 44
7699003	7,48	37	9533123	25,31	54	96271620	1,10	18, 44
7699004	5,39	37	9533124	31,75	54	96272428	1,30	18, 44
8350862	6,68	111	9533222	20,10	54	98105461	3,24	55
8350915	8,76	111	9533223	24,38	54	98105661	6,51	55
8350916	6,40	111	9533224	30,77	54	98610206	148,31	56
8351862	6,99	111	9533322	18,60	54	98610711	158,54	56
8351915	7,56	111	9533323	25,00	54	946631431	14,21	50
8352622	2,56	59	9533324	35,38	54	031107	8,76	18, 44
8359161	3,66	59	9626009	0,20	18, 44	11002X	68,42	42
9255622	6,14	59	9626011	0,25	18, 44	11201E	41,72	42
9400314	3,37	50	9626061	0,50	18, 44	11201J	42,40	42
9400324	3,12	50	9628000	500,00	45, 117	11201K	50,07	42
9400364	4,26	51	9628001	530,00	45	11202B	38,86	42
9400374	4,10	51	9681400	17,84	56	112H	48,90	43
9400514	5,07	50	9681500	24,22	56	120ADK	8,11	43
9400516	4,42	50	9681600	29,68	56	120BEJ	8,34	43
9400554	4,42	50	9761006	5,11	57	153026R	618,00	44
9400556	3,98	50	9761008	8,95	57	17429-50	206,57	46
9400776	6,82	50	9800202	11,81	54	17430-50	190,00	46
9401031	5,97	50	9800203	16,86	54	17660-50	141,86	46
9401032	6,13	50	9800204	21,96	54	17661-50	206,57	46
9401051	8,00	50	9800205	27,02	54	17662-50	160,00	46
9402314	3,86	51	9800206	31,91	54	1C2070201	3,09	55
9402324	4,22	51	9800207	37,08	54	1C2070301	6,76	55
9402514	4,58	51	9800208	42,05	54	1C2071000	1,15	58
9402556	4,79	51	9800209	47,35	54	1C2071001	1,24	58
9403031	6,42	51	9800210	52,40	54	38078-12	255,00	47
9403032	5,64	51	9800252	15,71	55	408204B	13,54	101
9403051	8,53	51	9800253	14,80	55	408704B	11,47	101
9404314	5,32	51	9800254	24,40	55	409204B	14,21	102
9404324	4,91	51	9800255	24,84	55	409704B	12,38	102
9405314	6,01	51	9800256	29,83	55	418204B	13,09	103
9405324	4,51	51	9800257	34,74	55	418704B	11,83	103
9406314	7,55	52	9800258	39,66	55	419204B	13,41	104
9406324	6,82	52	9800259	52,04	55	428204B	7,36	92
9407031	9,05	51	9800260	53,20	55	429204B	7,98	92
9407032	7,95	51	9800302	18,74	54	43550010-021003	99,06	66
9409314	8,60	52	9800303	26,30	54	43550030-021003	117,69	66
9409324	8,33	52	9800304	23,92	54	4360000H-000001	98,68	65
9438004	2,97	56	9800305	29,33	54	4360000L-000001	98,68	65
9440032	1,48	59	9800306	34,92	54	4360000S-000001	98,68	65
9508080	20,00	43	9800307	40,36	54	43754-12	820,00	47

Артикул	€	Стр.
43755-12	820,00	47
43756-12	1260,00	47
438922B	17,44	99
44550010-021003	106,69	66
44550030-021003	130,10	66
4460000H-000001	133,18	65
4460000S-000001	133,18	65
45550010-021003	158,98	66
45550030-021003	170,28	66
4560000H-000001	137,55	65
4560000S-000001	137,55	65
46550010-021003	190,03	66
46550030-021003	190,03	66
4660000H-000001	234,89	65
4715680-12	2541,96	46
47550010-021003	312,36	66
47550030-021003	312,36	66
47550060-021003	325,33	66
47587-50	250,00	47
4760000S-000001	417,74	65
48319-51	1233,41	46
48330-12	1700,00	18
4860000H-000001	420,48	65
4860680-12	1868,88	46
508704B	19,89	102
543504I	29,58	71
543506I	33,41	71
543508I	55,22	71
543510I	72,41	71
543604I	43,46	71
543606I	33,15	71
574000R	312,00	45
597004B	7,84	89
7012016N	250,00	45
7012020N	250,00	45
7012026N	250,00	45
7012032L	250,00	45
7041W26	9,64	31
7041W32	14,17	31
7041W40	21,27	31
7041W50	37,22	31
7041W63	67,33	31
7041W75	по запросу	31
7090EW1612	8,69	35
7090EW1615	10,37	35
7090EW2022	7,86	35
7090EW2622	8,88	35
7090GW1612	3,96	33
7090GW2012	4,34	33
7090GW2034	6,50	33
7090GW261	9,16	33
7090GW2634	7,70	33
7090GW321	10,24	33
7090GW40114	17,85	33
7090GW50112	28,15	33
7090GW632	51,52	33
7090JW1615	6,15	34
7090JW2022	8,84	34
7090JW2622	10,56	34
7090LW161	9,48	35
7090LW162	8,84	35
7090LW163	21,97	35

Артикул	€	Стр.
7090LW201	11,51	35
7090SW1612	6,31	35
7090W16	3,33	31
7090W20	4,60	31
7090W26	7,54	31
7090W32	10,59	31
7090W40	15,47	31
7090W50	28,63	31
7090W63	45,87	31
7090W75	по запросу	31
7092GW1612	3,77	33
7092GW2012	4,22	33
7092GW2034	5,01	33
7092GW261	8,62	33
7092GW2634	7,54	33
7092GW321	9,70	33
7092GW40114	18,86	33
7092GW50112	31,48	33
7092GW632	51,29	33
7096GW1612	5,45	34
7096GW1634	6,31	34
7096GW2012	5,74	34
7096GW2034	6,06	34
7096GW2634	9,57	34
7098DW261	18,48	33
710JXX-02	12,76	23
710KXX-02	18,86	23
710LXX-02	28,41	23
710MXX-02	49,74	23
710NXX-02	90,20	23
7130GW161216	6,40	34
7130GW201220	6,94	34
7130GW203420	9,23	34
7130GW261226	10,18	34
7130GW26126	14,30	34
7130GW263426	10,97	34
7130GW3211432	18,01	34
7130GW321232	14,55	34
7130GW32132	16,04	34
7130GW323432	15,15	34
7130GW4011440	22,00	34
7130GW40140	20,95	34
7130GW403440	23,87	34
7130GW50150	35,44	34
7130GW503450	55,70	34
7130GW63263	86,45	34
7130GW633463	74,25	34
7130JW161516	9,51	34
7130LW161615	14,61	35
7130LW202015	13,44	35
7130RW162016	6,94	32
7130RW201616	6,09	32
7130RW201620	6,40	32
7130RW202016	6,94	32
7130RW202616	9,61	32
7130RW202620	9,92	32
7130RW261616	9,38	32
7130RW261620	9,67	32
7130RW261626	9,70	32
7130RW262016	9,13	32
7130RW262020	9,73	32
7130RW262026	10,18	32

Артикул	€	Стр.
7130RW262616	9,83	32
7130RW262620	10,05	32
7130RW263226	17,44	32
7130RW321632	17,40	32
7130RW322032	17,66	32
7130RW322626	18,10	32
7130RW322632	18,77	32
7130RW323226	18,39	32
7130RW402040	28,18	32
7130RW402640	23,46	32
7130RW403240	24,63	32
7130RW502650	38,68	32
7130RW503250	60,14	32
7130RW504050	44,79	32
7130RW632663	70,19	32
7130RW633263	77,07	32
7130RW634063	71,55	32
7130RW635063	78,81	32
7130RW755075	по запросу	32
7130RW756375	по запросу	32
7130W16	4,66	31
7130W20	6,56	31
7130W26	10,75	31
7130W32	15,82	31
7130W40	22,35	31
7130W50	38,26	31
7130W63	78,65	31
7130W75	по запросу	31
7132GW161216	6,44	34
7132GW201220	6,21	34
7132GW203420	7,74	34
7132GW26126	11,06	34
7132GW263426	10,05	34
7132GW32132	15,09	34
7132GW323432	14,61	34
7132GW4011440	22,67	34
7132GW40140	20,80	34
720BXX-02	*	23
720EXX-02	5,92	23
720JXX-02	9,75	23
720KXX-02	*	23
720LXX-02	20,39	23
720MXX-02	38,20	23
720NXX-02	61,34	23
722BCX2-02	5,11	25
722ECX-02	5,60	25
722EDX-02	8,37	25
722JDX-02	9,92	25
722KEX-02	13,20	25
722LFX-02	22,99	25
722MGX-02	36,27	25
7240W2016	3,27	31
7240W2616	5,23	31
7240W2620	5,45	31
7240W3216	7,77	31
7240W3220	8,02	31
7240W3226	8,62	31
7240W4020	15,31	31
7240W4026	11,25	31
7240W4032	10,33	31
7240W5032	21,08	31
7240W5040	21,97	31

Поиск по артикулу

Артикул	€	Стр.	Артикул	€	Стр.	Артикул	€	Стр.
7240W6340	38,96	31	731ECE-02	8,48	26	7359GW632	44,07	33
7240W6350	41,72	31	731EDE-02	11,72	26	7359GW75212	по запросу	33
7240W7550	по запросу	31	731CJ-02	12,94	26	740EBX-02	4,18	23
7240W7563	по запросу	31	731JDJ-02	14,06	26	740JBX-02	6,76	23
7243CW1612	2,73	32	731JEJ-02	18,37	26	740JEX-02	7,05	23
7243CW2012	2,98	32	731KCK-02	18,74	26	740KBX-02	10,11	23
7243CW2034	3,99	32	731KFK-02	23,20	26	740KEX-02	10,47	23
7243CW261	6,12	32	731LEL-02	27,12	26	740KJX-02	11,29	23
7243CW2634	4,72	32	731LFL-02	28,50	26	740LJX-02	14,83	23
7243GW1612	2,47	32	731MEM-02	46,19	26	740LX-02	13,62	23
7243GW2012	2,98	32	732BCG-02	18,83	26	740MKX-02	28,05	23
7243GW2034	4,06	32	732ECG-02	17,32	26	740MLX-02	29,37	23
7243GW261	6,72	32	733BEB-02	8,57	24	740NLX-02	52,22	23
7243GW2634	6,12	32	733EBB-02	7,82	24	740NMX-02	56,31	23
7243GW321	7,80	32	733EBE-02	8,00	24	742BCX-02	*	24
7243GW40114	10,75	32	733EEB-02	8,59	24	742ECX-02	3,81	24
7243GW50112	24,57	32	733EJB-02	12,55	24	742EDX-02	5,20	24
7243GW632	34,33	32	733EJE-02	12,96	24	742JDX-02	7,85	24
7243GW75212	по запросу	32	733JBB-02	12,31	24	742JEX-02	*	24
724BCF-02	12,39	26	733JBE-02	*	24	742KEX-02	*	24
724BCG-02	*	26	733JBJ-02	12,73	24	742LFX-02	13,84	24
724BCH-02	28,17	26	733JEB-02	12,03	24	742MGX-02	31,65	24
724ECG-02	14,89	26	733JEE-02	12,85	24	742NJX-02	44,22	24
726BCX-02	*	25	733JEJ-02	13,43	24	743BCX-02	3,42	24
726ECX-02	5,44	25	733JJB-02	13,01	24	743ECX-02	3,74	24
726EDX-02	*	25	733JJE-02	13,30	24	743EDX-02	5,05	24
726JDX-02	*	25	733JKJ-02	23,09	24	743JDX-02	5,99	24
726KEX-02	12,49	25	733KVK-02	23,09	24	743JEX-02	7,77	24
726LFX-02	24,31	25	733KEK-02	23,39	24	745BXX-02	*	23
7270GW1612	3,33	32	733KJJ-02	23,98	24	745EXX-02	4,25	23
7270GW2012	3,39	32	733KJK-02	24,92	24	745JXX-02	7,46	23
7270GW2034	4,34	32	733KKJ-02	24,46	24	745KXX-02	12,54	23
7270GW261	6,82	32	733LJL-02	30,41	24	745LXX-02	16,99	23
7270GW2634	5,77	32	733LKL-02	31,94	24	745MXX-02	32,98	23
7270GW321	9,13	32	733MJM-02	50,57	24	745NXX-02	56,70	23
7270GW40114	18,61	32	733MLM-02	58,63	24	746BCX-02	4,21	24
7270GW4034	14,80	32	733NJN-02	92,31	24	746ECX-02	4,30	24
7270GW50112	18,61	32	733NLN-02	94,53	24	746EDX-02	5,52	24
7270GW632	34,68	32	734BCB-02	8,13	25	746JDX-02	*	24
7270GW75212	по запросу	32	734ECE-02	7,88	25	746JEX-02	8,70	24
7270W16	2,82	31	734EDE-02	9,82	25	746KEX-02	11,67	24
7270W20	3,33	31	734JDJ-02	12,79	25	746LDX-02	18,97	24
7270W26	5,80	31	734JEJ-02	14,11	25	746LFX-02	23,94	24
7270W32	9,70	31	734KDK-02	18,74	25	746MGX-02	24,00	24
7270W40	12,90	31	734KEK-02	19,38	25	746NJX-02	44,82	24
7270W50	24,85	31	734LEL-02	26,79	25	7471DGW161216	9,76	36
7270W63	42,73	31	734LFL-02	29,34	25	7471DGW201220	10,37	36
7270W75	по запросу	31	7359GEW1634	3,77	33, 119	7471GW1612	5,52	35
727JEX-02	23,82	25	7359GEW2034	4,41	33, 119	7471GW2012	6,60	35
7300W16	2,06	36	7359GOW1622	4,03	33	7471GW2034	7,89	35
7300W20	2,44	36	7359GOW2022	4,15	33	7471GW2634	8,62	35
7300W26	4,31	36	7359GW1612	3,30	33	7473GW1612	5,23	35
7300W32	5,52	36	7359GW1634	3,61	33	7473GW2012	6,25	35
7300W40	11,73	36	7359GW2012	3,39	33	7490W1612	13,06	36
730BXX-02	6,02	23	7359GW2034	3,68	33	7495W161616	24,51	34
730EXX-02	8,52	23	7359GW261	9,26	33	7495W201616	25,96	34
730JXX-02	13,99	23	7359GW2634	8,27	33	7495W201620	29,51	34
730KXX-02	20,65	23	7359GW321	9,73	33	7495W202020	29,86	34
730LXX-02	28,32	23	7359GW32114	10,40	33	7506W16151	19,78	36
730MXX-02	48,69	23	7359GW40112	21,65	33	7506W16152	19,78	36
730NXX-02	100,76	23	7359GW40114	16,14	33	7506W16153	20,19	36
731BCB-02	7,77	26	7359GW50112	34,87	33	7506W16154	20,86	36

Артикул	€	Стр.	Артикул	€	Стр.	Артикул	€	Стр.
7507W1612	10,56	36	9041W26	9,23	38	9130W20	4,06	38
7507W2012	12,87	36	9041W32	9,32	38	9130W26	6,40	38
762BCX-02	4,17	25	9041W40	24,79	38	9130W32	11,73	38
762BDX-02	4,57	25	9041W50	36,11	38	9130W40	29,13	38
762ECX-02	4,31	25	9041W63	57,76	38	9130W50	39,98	38
762EDX-02	4,53	25	905200N	65,62	113	9130W63	70,06	38
762JDX-02	10,54	25	9090GP1612	7,49	41	916422B	22,97	99
762JEX-02	*	25	9090GP2012	8,40	41	9240P2016	5,15	41
763BDX-02	*	25	9090GP2034	12,02	41	9240P2616	7,11	41
763EDX-02	5,66	25	9090GP2634	14,87	41	9240P2620	6,67	41
7694W16	17,97	36	9090P16	3,62	41	9240W2016	3,30	38
7694W20	18,99	36	9090P20	4,44	41	9240W2616	4,47	38
7694W26	32,56	36	9090P26	5,86	41	9240W2620	4,31	38
7695W16	25,90	37	9090W16	2,09	38	9240W3216	6,31	38
7695W20	26,49	37	9090W20	2,92	38	9240W3220	6,53	38
770VCB-02	*	27	9090W26	4,25	38	9240W3226	6,94	38
770ECE-02	13,36	27	9090W32	8,78	38	9240W4026	16,14	38
771BCX-02	7,11	27	9090W40	22,29	38	9240W4032	16,74	38
771ECX-02	7,76	27	9090W50	29,58	38	9240W5032	20,86	38
771EDX-02	*	27	9090W63	53,58	38	9240W5040	23,55	38
771JDX-02	11,11	27	9092GP1612	6,81	41	9240W6340	32,62	38
774BCX-02	*	27	9092GP2012	7,62	41	9240W6350	36,36	38
774ECX-02	*	27	9092GP2034	11,72	41	9243GP1612	6,61	41
7770W1612	23,17	37	9092GP2634	14,19	41	9243GP2012	7,86	41
7770W2012	25,81	37	9130GP161216	8,84	42	9243GP2034	11,45	41
7771W1612	28,59	37	9130GP201220	9,59	42	9243GP261	12,97	41
7778W1612	36,23	37	9130GP263426	14,97	42	9243GP2634	12,02	41
7778W2012	41,21	37	9130P16	5,59	41	9270GP1612	7,01	41
780BXX-02	2,78	27	9130P20	7,08	41	9270GP2012	8,23	41
780EXX-02	3,29	27	9130P26	8,84	41	9270GP2034	11,79	41
780JXX-02	5,82	27	9130RP162016	6,67	42	9270GP261	14,84	41
780KXX-02	7,44	27	9130RP201616	6,23	42	9270GP2634	12,36	41
780LXX-02	15,83	27	9130RP201620	6,44	42	9270P16	3,86	41
781BCX-02	16,50	27	9130RP202016	7,21	42	9270P20	4,61	41
782BBB-02	32,02	26	9130RP261626	8,10	42	9270P26	6,00	41
782EBB-02	33,93	26	9130RP262020	8,81	42	9270W16	2,41	38
782EBE-02	38,57	26	9130RP262026	9,32	42	9270W20	2,35	38
782EEE-02	39,03	26	9130RW162016	4,41	39	9270W26	4,15	38
784BCE-02	13,34	26	9130RW201616	3,90	39	9270W32	7,29	38
784ECE-02	16,27	26	9130RW201620	3,96	39	9270W40	18,29	38
790BXX	2,62	29	9130RW202016	4,03	39	9270W50	24,19	38
790EXX	1,74	29	9130RW202616	6,37	39	9270W63	39,56	38
790JXX	2,59	29	9130RW202620	6,25	39	9300P16	2,00	42
790KXX	4,30	29	9130RW261616	8,02	39	9300P20	2,74	42
790LXX	3,60	29	9130RW261620	4,85	39	9300P26	3,32	42
790MXX	7,32	29	9130RW261626	5,48	39	9300W16	1,90	39
790NXX	11,37	29	9130RW262016	12,08	39	9300W20	3,11	39
791BXX	0,18	29	9130RW262020	6,02	39	9300W26	4,44	39
791BXXD	0,26	29	9130RW262026	6,44	39	9460314-02	2,65	49
791EXX	0,30	29	9130RW262616	7,70	39	9460316-02	3,60	49
791EXXD	0,29	29	9130RW262620	6,72	39	9460514-02	4,40	49
791JXX	0,35	29	9130RW263226	17,50	39	9460516-02	4,40	49
791JXXD	0,31	29	9130RW321632	10,65	39	9460786-02	7,13	49
791KXX	0,49	29	9130RW322032	10,21	39	9460788-02	7,89	49
791KXXD	0,51	29	9130RW322626	10,43	39	9460968-02	10,90	49
791LXX	0,52	29	9130RW322632	11,16	39	9461031-02	4,37	48
791MXX	0,65	29	9130RW402640	25,87	39	9461051-02	7,06	48
791NXX	0,87	29	9130RW403240	27,26	39	9461078-02	11,66	48
792XXX	5,10	26	9130RW502650	33,06	39	9461096-02	16,15	48
889004-01	21,07	70	9130RW632663	51,23	39	94615131-02	5,93	48
8890049-01	21,07	70	9130RW634063	58,05	39	94617851-02	10,78	48
889006-01	20,07	70	9130W16	3,71	38	9462314-02	2,98	50

* смотри новый артикул

Поиск по артикулу

Артикул	€	Стр.	Артикул	€	Стр.	Артикул	€	Стр.
9462316-02	3,81	50	970100-AF	17,29	94	C120020001	по запросу	116
9462514-02	4,81	50	970204-AF	20,65	94	C120024001	по запросу	116
9462516-02	4,81	50	970206-AF	19,09	94	C140001001	3,10	118
9462786-02	6,73	50	975100-AF	18,84	94	C140002001	3,35	118
9462788-02	8,93	50	975204-AF	22,57	94	C210003001	9,58	44
9462968-02	11,02	50	975206-AF	20,83	94	C210005001	13,05	44
9463031-02	5,21	48	98550010-021003	320,35	66	C220001002	84,63	117
9463051-02	7,97	48	98550030-021003	320,35	66	C220003001	9,71	117
9463078-02	12,06	48	98550060-021003	330,41	66	C250006001	5,91	18, 44, 117
9463096-02	18,36	48	98550080-021003	359,10	66	C250007001	2,48	18, 44, 117
9464314-02	4,02	48	A421001001-02	13,36	25	C250008001	1,82	18, 44, 117
9464316-02	6,29	48	A421002001-02	27,89	25	C260001000	309,00	45
9464514-02	6,25	48	A731001001	3,54	58, 118	C260004001	38,87	117
9464516-02	6,42	48	A731002001	3,21	58, 118	C260005001	41,11	117
9464786-02	9,30	48	A731003001	5,34	58	C260006001	139,72	117
9464788-02	9,99	48	A731006001	5,34	18, 58	C260007001	41,40	117
9464968-02	13,88	48	A731007001	3,21	18, 58	C270001001	60,43	43
9465314-02	4,71	48	B111001004	2,29	19	C270002001	62,24	43
9465316-02	6,17	48	B111003004	3,23	19	C311012001	120,13	115
9465514-02	6,13	48	B111004004	5,13	19	C311013001	161,36	115
9465516-02	7,14	48	B111005004	8,11	19	C311014001	215,46	115
9465786-02	9,25	48	B111006004	11,67	19	C311015001	221,14	115
9465788-02	10,19	48	B111007004	20,05	19	C311016001	282,12	115
9465968-02	14,37	48	B111008004	41,58	19	C311017001	329,60	115
9466314-02	5,36	50	B111011004	по запросу	19	C311018001	343,01	115
9466514-02	7,23	50	B112002002	1,75	19	C311019001	386,25	115
9466516-02	7,59	50	B112002003	1,75	19	C311020001	425,66	115
9467031-02	9,89	48	B112004001	2,35	19	C311021001	491,50	115
9467051-02	15,95	48	B112005001	4,10	19	C311022001	516,19	115
9467078-02	15,91	48	B112006001	6,27	19	C311046001	181,31	115
9467096-02	24,76	48	B212002001	1,21	20, 119	C311047001	202,17	115
9467513131-02	9,86	49	B212002006	1,08	20, 119	C311048001	221,22	115
9467513151-02	10,15	49	B212004001	1,51	20, 119	C311049001	251,36	115
9467515131-02	10,76	49	B212005001	3,31	20	C311050001	274,41	115
9467783178-02	14,73	49	B212006001	4,42	20	C311051001	280,49	115
9467785151-01	15,34	49	B613001002	1,10	119	C311052001	303,06	115
9467785178-02	15,14	49	B613001003	1,03	119	C311053001	326,03	115
9467787851-01	14,86	49	B613001004	1,03	119	C311054001	354,24	115
9467967896-01	23,67	49	B613001005	0,88	119	C321010001	287,58	113
9468314-02	6,58	49	B613001006	0,92	119	C321011001	337,77	113
9468514-02	9,82	49	B613004001	0,64	119	C321012001	415,48	113
9468516-02	10,76	49	B613005001	1,17	21, 119	C321013001	472,03	113
9468784-02	13,47	49	B613005002	1,11	21, 119	C321014001	525,80	113
9468786-01	13,92	49	B613005003	1,08	21, 119	C321015001	541,84	113
9468788-01	14,37	49	B613007001	1,55	21, 119	C321016001	599,39	113
9468968-02	20,34	49	B613007002	1,42	21, 119	C321017001	652,10	113
9469314-02	7,03	49	B613007003	1,39	21, 119	C321018001	700,20	113
9469514-02	10,35	49	B614031001	1,49	15	C321020001	60,59	113
9469516-02	10,80	49	B614032001	2,20	15	C321048001	999,10	113
9469786-02	13,92	49	B614033001	2,72	15	C352005001	63,57	115
9469788-01	15,31	49	B614034001	5,80	15	C352006001	18,61	115
9469968-02	21,15	49	B614034002	5,80	15	C352007001	10,26	115
9473GP1612	8,54	42	B615031001	1,71	15	C352009001	42,55	115
9473GP2012	9,99	42	B615032001	2,42	15	C352010001	587,10	113
9473GP2034	10,53	42	B615033001	3,94	15	C411005001	49,56	121
960100-AF	11,28	95	B615034001	6,33	15	C411012001	44,19	121
960204-AF	13,82	95	B615034002	6,33	15	C411013001	44,19	121
960206-AF	12,27	95	C110006001	0,23	118	C411016001	142,06	121
965100-AF	13,05	95	C120014001	по запросу	116	C411017001	142,06	121
965204-AF	13,82	95	C120017001	по запросу	116	C412010001	123,25	121
965206-AF	12,27	95	C120018001	по запросу	116	C412011001	138,90	121
967046-A	1,84	95	C120019001	по запросу	116	C412012001	185,38	121

Артикул	€	Стр.	Артикул	€	Стр.	Артикул	€	Стр.
C412013001	185,38	121	L234006001	107,92	109	P300L20	3,92	29
C412014001	117,46	121	L234007001	121,77	109	P300L26	5,61	29
C421012001	148,81	120	L234012001	55,62	90	PGM4001	4,58	15
C422010001	631,22	120	L234013001	58,71	90	PGM4002	6,70	15
C422011001	732,20	120	L234014001	58,71	90	PGM4003	10,42	15
C422012001	838,81	120	L234015001	77,25	90	PGM4004	18,57	15
C422013001	331,24	120	L234016001	90,64	90	PGM4005	6,10	16
C422014001	331,24	120	L234017001	80,34	90	PGM4006	7,26	16
C422015001	61,61	120	L234018001	93,73	90	PGM4007	7,81	16
C422016001	57,28	120	L234019001	80,34	90	PGM4008	10,46	16
C422017001	87,32	120	L234020001	93,73	90	PGM4009	4,24	16
C422018001	218,27	120	L244002001	16,96	69	PGM4010	5,06	16
C422019001	250,00	121	L244003001	16,96	69	PGM4011	7,48	16
C430014001	35,57	65, 121	L244004001	16,96	69	PGM4012	10,42	16
C430015001	35,57	65, 121	L244007001	25,13	69	PGM4013	6,10	16
C430022001	6,64	121	L244008001	25,13	69	PGM4014	8,74	16
E122004001	1,92	61	L244009001	25,61	69	PGM4015	13,58	16
E122006001	3,84	61	L342001001	101,00	110	PGM4016	24,15	16
E122007001	5,32	61	L342002001	112,98	110	PGM4017	7,78	16
E122008001	4,74	61	L342003001	116,82	110	PGM4018	7,55	16
E122010001	0,98	60	MB3620	24,34	44	PGM4019	8,26	16
E122012001	1,52	60	MB3640	29,45	44	PGM4020	8,45	16
E122013001	2,80	60	P041L26	11,49	28	PGM4021	10,38	16
E122014001	2,07	60	P041L32	11,60	28	PGM4022	11,50	16
E122022001	3,55	60	P090L16	2,49	28	PGM4023	12,73	16
E122031001	3,71	60	P090L20	3,53	28	PGM4024	13,10	16
E122032001	15,88	60	P090L26	*	28	PGM4025	19,61	16
E122042001	2,53	62	P090L32	10,61	28	PGM4026	23,44	16
E122043001	6,26	62	P120003001	669,50	106	PGM4027	6,51	17
E122044001	7,51	62	P130L16	4,45	28	PGM4028	8,86	17
E122045001	17,33	62	P130L20	4,87	28	PGM4029	4,50	15
E122049001	2,09	63	P130L26	7,73	28	PGM4030	5,99	15
E122050001	5,13	63	P130L32	14,24	28	PGM4031	6,62	15
E122051001	6,70	63	P130RL162016	5,27	29	PGM4032	11,27	15
E122052001	16,85	63	P130RL201616	*	29	PGM4033	3,31	16
E211074001	1,24	60	P130RL201620	*	29	PGM4034	4,61	16
E211075001	1,98	60	P130RL202016	4,84	29	PGM4035	5,25	16
E211087001	1,61	60	P130RL202616	7,74	29	PGM4036	8,67	16
E211089001	3,13	60	P130RL202620	7,54	29	PGM4037	3,87	15
E211091001	5,86	60	P130RL261616	9,77	29	PGM4038	5,02	15
E211131001	2,93	60	P130RL261620	5,88	29	PGM4039	7,67	15
E211140001	1,08	61	P130RL261626	6,65	29	PGM4040	14,36	15
E211141001	1,61	61	P130RL262020	7,27	29	PGM4041	3,94	16
E211142001	2,89	61	P130RL262026	7,80	29	PGM4042	4,43	16
E211143001	5,40	61	P130RL262616	9,37	29	PGM4043	5,95	16
E211144001	7,30	61	P130RL262620	8,14	29	PGM4044	7,52	16
E211158001	0,83	62	P130RL321632	12,94	29	PGM4045	11,13	16
E211160001	1,16	62	P130RL322032	12,32	29	PGM4046	13,77	16
E211168001	0,69	63	P130RL322626	12,61	29	PGM4050	0,97	17
E211170001	1,10	63	P130RL322632	13,49	29	PGM4051	1,23	17
E212004001	1,83	62	P164000	6,77	71	PGM4052	1,97	17
E212005001	2,83	62	P240L2016	3,96	28	PGM4053	3,80	17
E212006001	5,09	62	P240L2616	5,35	28	PGM4054	223,82	18
E212033001	2,38	62	P240L2620	5,18	28	PGM4055	412,91	18
E212034001	3,41	62	P240L3216	7,64	28	PGM4056	13,54	16
E212035001	6,26	62	P240L3220	7,91	28	PGM4057	12,73	16
GR6150501	27,15	45	P240L3226	8,38	28	PGM4058	11,05	16
L140001001	0,94	88	P270L16	2,87	28	PGM4059	9,71	16
L212001001	20,48	86	P270L20	2,81	28	PGM4060	10,34	16
L212001002	26,70	86	P270L26	4,99	28	PGM4061	11,05	16
L212001003	26,10	86	P270L32	8,81	28	PGM4062	17,93	16
L212001004	31,24	86	P300L16	2,40	29	PGM4063	18,87	16

* смотри новый артикул

Поиск по артикулу

Артикул	€	Стр.	Артикул	€	Стр.	Артикул	€	Стр.
PGM4064	18,16	16	R499204B	7,81	107	R869404B	38,36	89
PGM4066	9,75	17	R581400	6,33	85	S120162026	90,64	43
PGM4067	11,46	17	R581430	6,73	87	S1304075	163,77	43
PGM4068	11,87	17	R581600	18,28	89	S418404	101,00	110
PGM4069	18,12	17	R582500	2,51	78	TC162001	391,39	118
PGM4070	21,40	17	R582530	2,00	78	TC162100	0,09	118
PGM4071	6,33	17	R582730	5,11	78	TC162106	0,12	118
PGM4072	7,63	17	R583730	1,54	88	TC162134	0,07	118
PGM4073	8,56	17	R804404	15,39	85	TC162155	0,12	118
PGM4074	14,10	17	R804406	21,66	85	TG200218	19,39	118
PGM4075	15,52	17	R805404	15,82	85	THS2025	4,46	116
PGM4076	18,94	17	R805406	24,53	85	THS2025B	7,94	116
PGM4077	20,17	17	R806404	25,35	86	TJ200500	6,68	118
PGM4078	5,95	16	R806404B	22,71	86	U620001001	83,37	65
PGM4079	10,75	16	R806604	24,65	83	V111001001	4,06	73
PGM4082	5,17	17	R806604Q	32,00	83	V111002001	4,13	73
PGM4083	5,77	17	R806606	41,10	83	V111003001	5,66	73
PGM4084	7,74	17	R807404	13,91	86	V111004001	8,30	73
PGM4085	11,65	17	R807604	14,34	82	V111005001	12,91	73
PGM4086	12,28	17	R807604Q	19,56	83	V111006001	19,13	73
PGM4087	12,65	17	R807606	24,95	82	V111007001	32,07	73
PGM4088	13,32	17	R807704	13,15	83	V111008001	43,91	73
PGM4089	4,17	18, 59	R807704B	14,00	83	V111009001	84,73	73
PGM4090	5,69	18, 59	R808604	12,24	81	V111010001	123,39	73
R100000	12,41	77	R808604B	12,65	81	V111011001	199,07	73
R100002	44,61	77	R808606	18,70	81	V111012001	4,73	73
R100005	54,23	77	R808704	9,59	81	V111013001	4,69	73
R100008	54,57	77	R808704B	10,70	81	V111014001	5,99	73
R100080	7,89	78	R809604	12,28	81	V111015001	8,11	73
R100081	7,10	78	R809604B	13,20	81	V111016001	12,54	73
R100082	3,26	78	R809604C	13,63	82	V111017001	11,46	73
R100083	15,45	78	R809604Q	15,63	82	V111018001	14,29	73
R100084	3,28	78	R809604QC	14,47	82	V111019001	20,80	73
R100085	3,28	78	R809606	18,76	81	V111020001	21,10	73
R100086	3,28	78	R809704	11,76	82	V111021001	34,08	73
R100087	3,28	78	R809704B	12,71	82	V111022001	49,82	73
R100088	3,28	78	R809704C	14,73	82	V111023001	11,80	73
R100089	3,28	78	R815532	5,09	86	V111024001	15,22	73
R100090	3,28	78	R815555	6,04	83, 96	V111025001	19,53	73
R100091	3,28	78	R816532	5,50	86	V111026001	4,84	73
R100092	3,28	78	R854324	17,04	87	V111027001	6,33	73
R100093	2,20	78	R854424	15,39	87	V111028001	8,45	73
R100094	8,94	78	R854426	21,66	87	V111029001	14,55	73
R100095	8,79	78	R855324	13,74	87	V111030001	23,37	73
R100100	12,41	77	R855424	15,85	87	V111031001	29,32	73
R100102	44,61	77	R855426	22,72	87	V111033001	4,76	73
R100105	52,47	77	R857324	22,28	87	V111034001	6,10	73
R100108	53,49	77	R857424	22,07	87	V111035001	8,22	73
R100530	18,24	77	R857624	19,26	85	V111036001	16,15	73
R110000	11,45	77	R857724B	19,56	85	V111037001	4,95	74
R110007001	21,36	70	R858624	11,48	84	V111038001	6,66	74
R110100	11,45	77	R858624B	13,03	84	V111039001	8,71	74
R110110	11,45	77	R858626	23,99	84	V111040001	14,44	74
R448204B	18,55	106	R858724	10,40	84	V111041001	22,96	74
R448204BR	19,28	106	R859624	14,67	84	V111042001	32,82	74
R448704B	15,61	106	R859624B	13,27	84	V111043001	45,99	74
R449204B	18,90	106	R859624C	13,56	84	V111045001	6,62	74
R449204BR	19,36	106	R859626	29,10	84	V111046001	7,55	74
R449204CB	21,14	106	R859724	10,66	84	V111047001	14,66	74
R449704B	17,73	106	R859724CB	16,89	84	V111048001	11,13	74
R449704CB	21,10	106	R867404B	36,68	89	V111049001	15,26	74
R498204B	7,93	107	R868404B	41,05	89	V111050001	16,25	74

Артикул	€	Стр.
V111051001	28,43	74
V112002001	1,00	74
V112003001	1,49	74
V112012001	4,35	74
V112013001	15,85	74
V112014001	10,38	74
V112016001	2,16	74
V112017001	3,83	74
V390000	100,00	43
VBG93A00	5,94	56
VBG95C00	4,54	68
VBG95C01	34,70	68
VBR05C81	1,36	63
VBR05C91	2,49	63
VBR05D81	3,00	88
VBR06B01	8,06	111
VMP05A17	24,36	114
VMP06A14	7,91	114
VPD00A11	6,80	68
VPD00A12	7,48	68
VPD00A15	1,20	68
VPD00A16	2,73	68
VPDBWA23	0,84	114
VPDBWA24	1,02	114
VPDBWA47	22,82	114
VS20C00	0,44	96

ПРОИЗВОДСТВЕННЫЕ НАПРАВЛЕНИЯ СОМАР



ТРУБА-ФИТИНГ

СОМАР предлагает широкий ассортимент многослойных труб, труб РЕХ и фитингов к ним



РЕГУЛИРОВКА

Регулировка СОМАР обеспечивает правильный расход в правильном месте в системах отопления, охлаждения или ГВС.

СОМАР - ИНЖЕНЕРНЫЕ ТРАДИЦИИ ИЗ САМОГО СЕРДЦА ФРАНЦИИ

Компания СОМАР имеет более чем 60-летний опыт в разработке водопроводных систем и климатического оборудования. Разработанные СОМАР технологии трубопроводных систем и регулирующей арматуры позволяют снизить общее энергопотребление в зданиях, наряду с оптимизацией комфорта и безопасности. СОМАР также предлагает продукцию для подготовки воды.

Группа СОМАР является одним из крупнейших разработчиков и изготовителей, который может предложить всю необходимую продукцию для организации системы от генераторов тепла до приборов отопления.

Предлагаемые нами продукция и системы разработаны и изготовлены в Европе, в конструкторских бюро и на фабриках Группы, расположенных во Франции, Италии и Испании.

СОМАР является французской промышленной группой, осуществляющей свою деятельность в ряде стран. Ее торговая сеть находится в более чем 20 странах, а штат насчитывает 1000 человек. С 2006 года Группа является частью Aalberts Industries B.V. (AI).



ООО «КОМАП РУС»
109129, г. Москва, ул. 8-я Текстильщиков
д.11 стр. 2, тел.: +7 499 703 33 56
info.rus@comap.eu

www.comap-rus.com
www.comap-group.com
www.aalberts.nl

