

2013

Январь

Каталог ГОРЕЛОК

baltur

Содержание

горелки

Введение	2
Диапазон мощности горелок	4
Описание объектов	5
Важная информация	6
Расшифровка обозначений	7
Общая информация	8
Дизельные горелки	14
Мазутные горелки	56
Газовые горелки	82
Комбинированные горелки	176
Двублочные горелки	232
Газовые инжекционные горелки	235
Модуляционные комплекты	236
Форсунки регулируемые	237
Аксессуары для подключения к газовой магистрали	238
Структура и состав газовых рампы	240
Звукоизоляционные кожухи	247



Baltur, умные решения



О КОМПАНИИ

Название	BALTUR S.p.A.
Год основания	1950
Президент	Энрико Фава
Исполнительный директор	Риккардо Фава
Объем инвестиций	40 миллионов Евро
Капитал компании	1.227.540 Евро (полностью оплаченный)
Число сотрудников	182
Занимаемая площадь	26,700 м ² из них 14,100 крытые помещения

С 1950 года компания Baltur разрабатывает и производит системы климатического контроля бытового и промышленного назначения. На сегодняшний день компания является лидером в области технологических разработок и входит в число крупнейших игроков рынка. Компания добилась уважения и успеха на рынке благодаря своим сильным сторонам: качество продукции и его специализированное обслуживание, постоянная работа со своими клиентами, осуществление научных и технических разработок и обучение персонала, применение новых технологий и забота об окружающей среде. Компания Baltur одна из первых получила сертификат качества ISO 9001. Продукция компании соответствует высокому технологическому уровню и является результатом постоянных научных исследований, некоторые из которых осуществляются при сотрудничестве престижных научноисследовательских институтов. Контроль герметичности клапанов, системы снижения уровня NOx и CO в отходящих газах, устройства предварительного смешивания газа и воздуха — лишь несколько примеров эффективных разработок компании, позволяющих производить качественное оборудование, отвечающее последним мировым требованиям. Пять основных производственных линий производят весь ряд продукции, которая может быть дополнена в зависимости от требований заказчика.



Исследования



Baltur обладает такими сертификатами качества, как UNI EN ISO 9001 и ISO 14001. Это значит, что все этапы производства от проектирования до непосредственного выпуска продукции, а также послепродажное обслуживание отвечают жестким европейским стандартам. На протяжении уже нескольких лет, ориентируясь на будущее развитие технологий, Baltur продолжает работу, направленную на охрану окружающей среды. Результаты, которых добилась компания по надежности и высочайшей производительности оборудования, подтверждают готовность к постоянному совершенствованию и развитию.

Программа обучения



Обучение персонала одна из составляющих успеха компании. Поэтому мы создали учебный центр оборудованный по последнему слову техники, на базе которого мы постоянно повышаем компетенцию наших сотрудников, а также оказываем техническую поддержку профессионалам отрасли, желающим идти в ногу с научнотехническим прогрессом. В учебном центре ежегодно проходят около 60 учебных курсов, на которых обучается более 650 специалистов в области отопительной техники.

Интернет



Официальный Интернет-сайт Baltur www.baltur.com предоставляет полную, постоянно обновляющуюся техническую, коммерческую, юридическую информацию как для инженеров-теплотехников, проектировщиков и монтажников, так и для дилеров и консультантов в данной области. Чтобы получить доступ ко всем разделам Интернет-сайта, необходимо зарегистрироваться, заполнив при этом специальную форму.

Диапазон мощности горелок

Моноблочные горелки

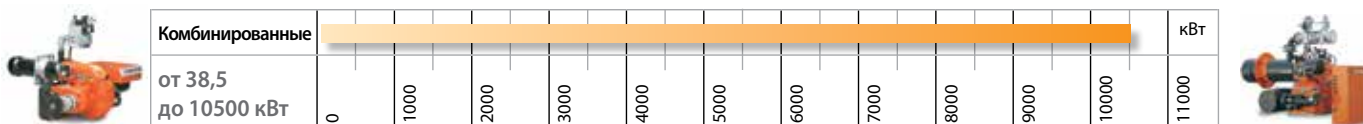
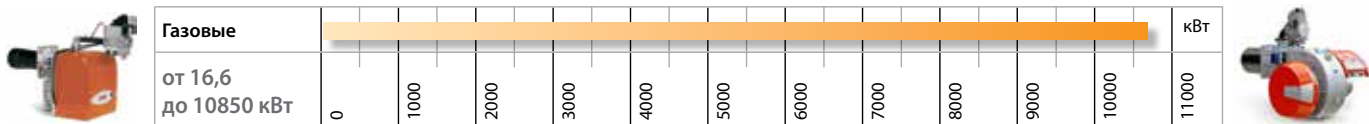
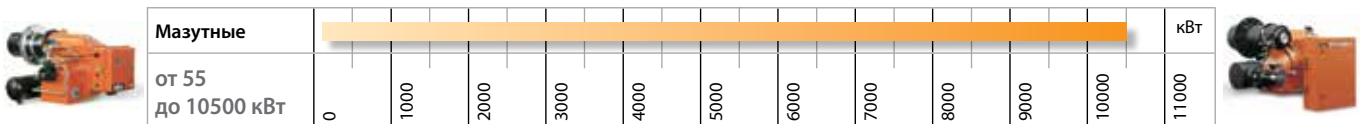
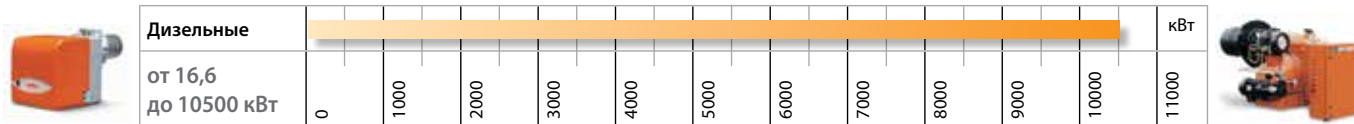

Двублочные горелки

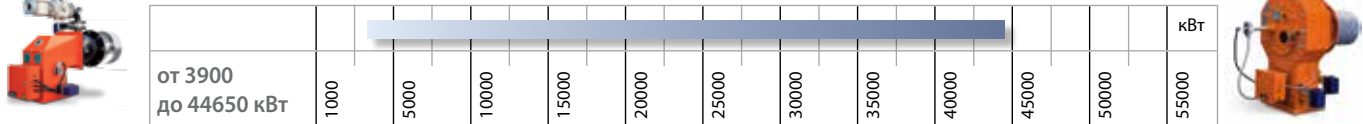

Газовые инжекционные горелки

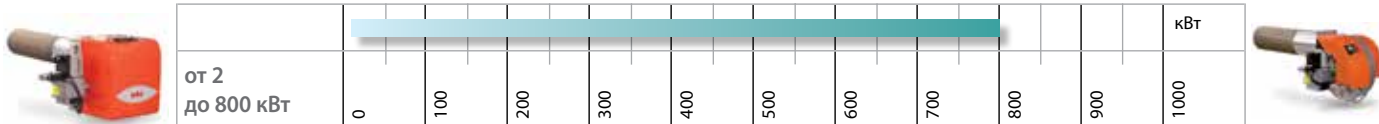



ГОРЕЛКИ	BGN 100P, 3 шт., SPARKGAS 30P, 1 шт.
ТОПЛИВО	Природный газ
МОЩНОСТЬ	2,5 МВт
ПРИМЕНЕНИЕ	Котельная центральной районной больницы
МЕСТОНАХОЖДЕНИЕ	Рязанская область, п. Милославское, Россия



ГОРЕЛКИ	BGN 250 ME CO V, 2 шт.
ТОПЛИВО	Природный газ
МОЩНОСТЬ	4 МВт
ПРИМЕНЕНИЕ	Отопление
МЕСТОНАХОЖДЕНИЕ	Рим - Италия



ГОРЕЛКИ	BGN 120 LX, 6 шт.
ТОПЛИВО	Природный газ
МОЩНОСТЬ	5 МВт
ПРИМЕНЕНИЕ	Отопление и горячее водоснабжение
МЕСТОНАХОЖДЕНИЕ	Салесиани, Турин - Италия



ГОРЕЛКИ	PYR 6 GNR-V
ТОПЛИВО	Природный газ / мазут с паровым распылом
МОЩНОСТЬ	9 485 кВт
ПРИМЕНЕНИЕ	10 т/ч паровой трехходовой котел
МЕСТОНАХОЖДЕНИЕ	НПЗ Keenoil, Туркменистан



ГОРЕЛКИ	IBR 8 G, 4 шт.
ТОПЛИВО	Природный газ
МОЩНОСТЬ	5 630 кВт
ПРИМЕНЕНИЕ	Горячее водоснабжение
МЕСТОНАХОЖДЕНИЕ	Шаньси, Пингуан - КНР

При выборе горелки следует иметь в виду следующее:

1 - КРЕПЕЖНЫЙ ФЛАНЕЦ

- 1.1 – Все горелки оснащены подвижным соединительным фланцем, который позволяет точно расположить сопло горелки в камере сгорания котла в соответствии с требованиями производителей котлов. Это не относится к горелкам BTL 3, BTG 3, COMIST 36 и **TBG 600/800**. По требованию заказчика горелки BTL 3 и BTG 3 могут быть оборудованы длинным соплом со свободно скользящим фланцем.

2 – ГОРЕЛКИ С НАДДУВОМ

- 2.1 – Мощность горелок с наддувом тесно взаимосвязана с аэродинамическим сопротивлением топки котла. Для того чтобы убедиться в правильном выборе модели горелки, необходимо свериться с диаграммой зависимости мощности и аэродинамического сопротивления топки котла, приведенной в нашем каталоге.
- 2.2 – Горелки с наддувом могут быть установлены на котлы с обычным и избыточным давлением в топке без какой-либо их адаптации.

3 - ГОРЕЛКИ С ПЛАВНОЙ РЕГУЛИРОВКОЙ МОЩНОСТИ (дизельные, мазутные, газовые, комбинированные газ/дизель и газ/мазут)

- 3.1 – Прогрессивные двухступенчатые горелки могут работать в модуляционном режиме, если дополнить их автоматическим регулятором мощности и модуляционным комплектом (см. стр. 236).

4 - ГОРЕЛКИ ГАЗОВЫЕ И КОМБИНИРОВАННЫЕ

- 4.1 – 12 апреля 1996 года по распоряжению министерства официально опубликовано постановление №103 от 05.04.96 о том, что начиная с 01.01.96 все газовые горелки должны соответствовать требованиям Директивы 90.396.CE и нормам EN 676.
- 4.2 – Все газовые горелки, за исключением моделей GI 1000 LX ME, COMIST...DSP, GI MIST... должны быть заказаны обязательно с газовой рампой и адаптером если это требуется. При выборе горелки следует обращать внимание на значения минимального давления подачи газа к рампе избыточного давления в камере сгорания, а также на необходимый объем количества газа. ЗАКАЗЫ НА ГОРЕЛКИ БЕЗ РАМП НЕ ПРИНИМАЮТСЯ.
- 4.3 – Все газовые рампы поставляются в собранном виде и укомплектованы электрическими кабелями.
- 4.4 – Если Вам необходимо обеспечить работу горелки при давлении газа, отличном от стандартного, обратитесь в наш офис. Возможно, это потребует от Вас дополнительных затрат в зависимости от стоимости комплектующих газовой рампы.
- 4.5 – Газовые подающие системы должны соответствовать техническим требованиям.

5 - ДИЗЕЛЬНЫЕ ГОРЕЛКИ СЕРИИ LX

- 5.1 – Дизельные горелки серии LX предназначены для использования на прямоходных камерах сгорания (например трехходовых котлов). Они не могут быть установлены на котлах с инверсией пламени. Горелки прошли тестирование в соответствии с Европейским стандартом EN267. Вы можете обратиться в наш технический отдел, если размеры топки Вашего котла не соответствуют нормативу EN267.

6 – МАЗУТНЫЕ ГОРЕЛКИ

- 6.1 – Если Вы используете мазут, вязкостью от 5°E до 15°E при температуре 50°C, то система подачи топлива должна быть оборудована специальным контуром и дополнительным насосом в соответствии с чертежами. При использовании топлива, вязкостью более 15°E при температуре 50°C, необходимо устанавливать горелки серии DSNM-D, DSPN-D и GI DSPN-D. Форсунки для этих горелок подбираются индивидуально: для расчета окончательной цены горелки см. стр. 237.

7 – ГОРЕЛКИ СЕРИИ “WITHOUT”

- 7.1 – Горелки дизельные и газовые, отмеченные символом W (Without), не имеют внешнего защитного кожуха. Все их технические характеристики аналогичны стандартным горелкам.

8 – ГОРЕЛКИ 60Гц

- 8.1 – Диапазон рабочих режимов горелок соответствует нормативам EN267 (горелки дизельные) и EN676 (горелки газовые), частота 50 Гц. Если частота равна 60 Гц, то диапазон работы горелки увеличивается на 15%.

9 – ВАЖНЫЕ ПРИМЕЧАНИЯ

- 9.1 – Диаграммы имеют приблизительные значения, так как они получены на котлах в лаборатории по нормам, действующим на момент испытания. На практике могут произойти отступления в виду следующих причин:
 - а) невозможность горелки в момент зажигания преодолевать сопротивление топки, которое является различным для тех или иных котлов;
 - б) повышенная термическая нагрузка топки (отношение между термической мощностью топки и относительным объемом — кВт/м³), ввиду чего вентилятор горелки может быть не в состоянии использовать все поле работы диаграммы.

10 - ПРИМЕЧАНИЯ

- 10.1 – Данный каталог отменяет и заменяет все предыдущие версии.
- 10.2 – Для получения информации о наличии товара обращайтесь к нашему представителю.
- 10.3 – Дополнительная техническая информация по продукции Baltur может быть получена у представителя или дилера Baltur в вашем регионе или непосредственно в головном офисе Baltur: info@baltur.it тел.: +39 0516843711; факс: +39 0516830686;
- 10.4 – Информацию, не отраженную в данном каталоге (условия поставки, инструкции по установке, правила и т.д.), можно найти в специальных материалах (брошюры, технические инструкции и т.д.) или обратиться в офис дилера Baltur в Вашем регионе.

ВСЯ ТЕХНИЧЕСКАЯ ДОКУМЕНТАЦИЯ НОСИТ ТОЛЬКО ИНФОРМАТИВНЫЙ ХАРАКТЕР; КОМПАНИЯ BALTUR ОСТАВЛЯЕТ ЗА СОБОЙ ПРАВО В ЛЮБОЙ МОМЕНТ ИЗМЕНЯТЬ ТЕХНИЧЕСКИЕ ПАРАМЕТРЫ БЕЗ ВСЯКОГО УВЕДОМЛЕНИЯ.

ДИЗЕЛЬНЫЕ ГОРЕЛКИ

BTL... • SPARK...

Горелки дизельные одноступенчатые (вкл./выкл.).

BTL...P • SPARK 35 DSG • TBL... P • BT...DSG 4T

Горелки дизельные двухступенчатые.

RiNOx...L

Горелки дизельные одноступенчатые (вкл./выкл.) с пониженным содержанием вредных выбросов в отходящих газах.

RiNOx...L2 • SPARK 35 LX • TBL...LX

Горелки дизельные двухступенчатые с пониженным содержанием вредных выбросов в отходящих газах.

BT...DSPG • GI...DSPG

Горелки дизельные двухступенчатые прогрессивные/модуляционные с механическим регулированием мощности. Форсунка регулируемая, с электромагнитным приводом.

МАЗУТНЫЕ ГОРЕЛКИ

BT...N

Горелки мазутные одноступенчатые (вкл./выкл.)

BT...SPN

Горелки мазутные с изменением давления подачи топлива (розжиг с уменьшенным пламенем), с одной форсункой.

BT...DSN 4T

Горелки мазутные двухступенчатые.

BT...DSNM-D • BT...DSNM-D100

Горелки мазутные повышенной вязкости, двухступенчатые. Форсунка регулируемая, с электромагнитным приводом.

BT...DSPN

Горелки мазутные двухступенчатые прогрессивные/модуляционные с механическим регулированием мощности. Форсунка регулируемая, с электромагнитным приводом.

BT...DSPN-D100 • GI...DSPN-D • GI...DSPN-D100

Горелки мазутные повышенной вязкости, двухступенчатые прогрессивные/модуляционные с механическим регулированием мощности. Форсунка регулируемая, с электромагнитным приводом.

GAS

BTG... • SPARKGAS30 • TBG...

Горелки газовые одноступенчатые (вкл./выкл.).

BTG...P • SPARKGAS30 P • TBG...P • BGN...P

Горелки газовые двухступенчатые.

TBG...MC • BGN...MC • GI...DSPGN

Горелки газовые двухступенчатые прогрессивные/модуляционные, с механическим регулированием мощности.

TBG...PN

Горелки газовые двухступенчатые прогрессивные/модуляционные, с пневматическим регулированием мощности.

BTG...ME • TBG...ME • BGN...DSPGN ME • GI...DSPGN ME

Горелки газовые двухступенчатые прогрессивные/модуляционные, с пониженным содержанием вредных выбросов, с электронным регулированием мощности.

BTG 20 LX • TBG... LX PN • BGN...LX • GI 1000 LX

Горелки газовые двухступенчатые прогрессивные/модуляционные, с пониженным содержанием вредных выбросов, с пневматическим регулированием мощности.

TBG...LX ME

Горелки газовые двухступенчатые прогрессивные/модуляционные, с пониженным содержанием вредных

выбросов, с электронным регулированием мощности.

GI 1000 LX ME

Горелки газовые модуляционные, с пониженным содержанием вредных выбросов, с электронным регулированием мощности.

КОМБИНИРОВАННЫЕ ГОРЕЛКИ

MINICOMIST... • COMIST 20

Горелки комбинированные газ/дизель, одноступенчатые (вкл./выкл.). Функционирование альтернативное.

COMIST 26 SP

Горелки комбинированные газ/дизель, с изменением давления подачи жидкого топлива. Функционирование альтернативное.

COMIST...

Горелки комбинированные газ/дизель, двухступенчатые.

Функционирование альтернативное.

TBML... MC

Горелки комбинированные газ/дизель. Режим управления: газ – прогрессивно-двухступенчатый/модуляционный с механической регулировкой; дизельное топливо – двухступенчатый.

TBML... PN

Горелки комбинированные газ/дизель.

Режим управления: газ – прогрессивно-двухступенчатый/модуляционный с пневматической регулировкой; дизельное топливо – двухступенчатый.

COMIST...DSPGM • GI MIST...DSPGM

Горелки комбинированные газ/дизель прогрессивно-двухступенчатые/модуляционные с механической регулировкой. Функционирование альтернативное. Форсунка регулируемая, с электромагнитным приводом.

COMIST...N

Горелки комбинированные газ/мазут. Функционирование альтернативное.

COMIST...NM

Горелки комбинированные газ/мазут прогрессивно-двухступенчатые/модуляционные с механической регулировкой. Функционирование альтернативное. Форсунка регулируемая, с электромагнитным приводом.

COMIST...DSPNM

Горелки комбинированные газ/мазут прогрессивно-двухступенчатые/модуляционные с механической регулировкой. Функционирование альтернативное. Форсунка регулируемая, с электромагнитным приводом.

COMIST...DSPNM-D100 • GI MIST...DSPNM-D • GI MIST...DSPNM-D100

Горелки комбинированные газ/мазут повышенной вязкости прогрессивно-двухступенчатые/модуляционные с механической регулировкой. Функционирование альтернативное. Форсунка регулируемая, с электромагнитным приводом.

ПРИМЕЧАНИЕ Буквы обозначают модель, цифры означают мощность горелки.

...HINGED

Горелка оборудована поворотным фланцем

...DACA

Горелка оборудована автоматическим устройством перекрытия доступа воздуха в топку при включении горелки.

...H

Горелка с предварительным подогревом топлива.

...W

Горелка поставляется без кожуха.

...V

Горелка оборудована преобразователем частоты (ИНВЕРТОР).

Газовые горелки с электронной модуляцией (Серия ME)

Традиционные модуляционные системы (механическая модуляция), используемые в стандартных горелках, оснащены механическим соединением между сервоприводом и устройствами настройки: рычаги привода и тяги с шарнирными соединениями. Такая система приводит к созданию механического люфта и гистерезиса, что не позволяет точно устанавливать соотношение воздуха и топлива для сжигания, особенно при минимальных нагрузках, вследствие чего КПД котла-грегата снижается.

При электронной модуляции не возникают ни механический люфт, ни гистерезис, поскольку сервоприводы напрямую управляют устройствами, регулирующими подачу воздуха и газа. Рычаги привода или тяги с шарнирными соединениями при этом не используются.

Это гарантирует оптимальные показатели сжигания топлива в любой точке рабочего графика.

Электронный блок управления и новый микропроцессор «контроль пламени», позволяющие вести наблюдение за работой горелки, гарантируют точную настройку сервоприводов (пошаговый режим, степень точности до одной десятой градуса).

Электронный блок оснащен встроенным устройством контроля герметичности газовой рампы. Плавный PID-регулятор температуры/давления используется опционально в горелках серий BTG, BGN, TBG, но является неотъемлемой частью горелок промышленного назначения серии GI LX ME. Система оснащена дисплеем и специальной панелью управления, позволяющей изменять кривую соотношения воздуха и топлива.

Необходимо ввести пароль для изменения этой кривой.

Дисплей способен отображать весь объем информации.

Например, в случае блокировки горелки на экране появится код ошибки, ее причина и вариант ее исправления.

Горелки серии ME соответствуют постоянно возрастающим требованиям рынка. Горелки обладают высоким КПД, технически оснащены и требуют минимальных затрат на установку и техническое обслуживание. Создание горелок серии ME является свидетельством постоянно развивающихся технологий. Совершенствование конструкций горелок увеличивает их надёжность, точность работы, и в тоже время снижает стоимость.

Серии BTG...ME, BGN... DSPGN ME и TBG...ME



Операционный дисплей горелки с кнопками программирования

Дисплей отображает работу сервопривода, список выполняемых команд, время работы горелки и число удачных запусков, а также характеристики пламени.

Индикатор блокировки и кнопка перезапуска встроены в панель.

В случае блокировки можно сразу определить причину остановки по коду ошибки. В блоке хранится информация о последних 10 перезапусках. Позволяет отображать расход топлива при подаче импульсного сигнала с газового счетчика. Простое меню с иконками упрощает программирование.

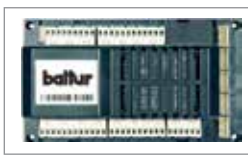

Электронный блок управления

Свободно программируемый блок управления со встроенным микропроцессором для управления и контроля работы горелки. Возможность непрерывной работы. Модуляционный режим при использовании терморегулятора (опция).

Встроенный контроль герметичности клапанов. Электрический разъем с ключом не позволяет соединить разъем неправильным образом. Дистанционный перезапуск. По требованию возможны следующие расширения: PID регулятор для модуляционного режима, инвертор, контроль O₂/CO для автоматической оптимизации подачи топлива, интерфейс Bus (PROFIBUS, MODBUS), удаленный доступ Visiocontrol.



Сервоприводы для регулирования соотношения воздуха и топлива.

Пошаговые сервоприводы с точностью настройки до одной десятой градуса позволяют варьировать потоки воздуха и газа. Высокая степень точности настройки обеспечивает наиболее оптимальные показатели работы камеры сгорания при различных нагрузках.

Серии GI... ME

Шина обмена информацией по протоколам Profibus, CAN-bus, Interbus-S, Modbus

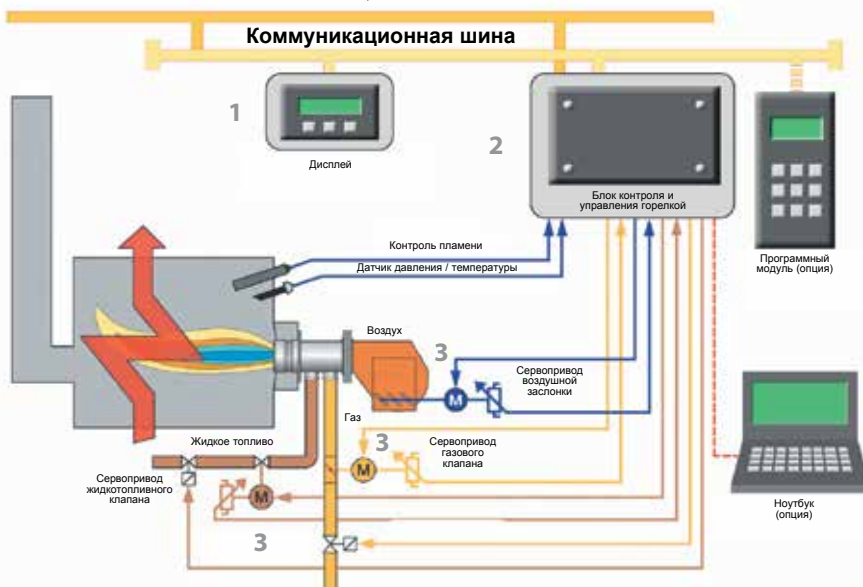

1) Панель управления горелки с дисплеем и кнопками программирования

Дисплей предназначен для отображения последовательности работы горелки, положения сервоприводов воздушной и газовой заслонок и управления сервоприводами. Время работы горелки и число удачных запусков. Отображение заданного режима и характеристик пламени. В случае блокировки горелки на экране появится код ошибки и ее описание. Хранение информации о последних десяти блокировках с указанием даты и времени. Простые клавиши программирования для настройки горелки. Панель управления горелкой защищена специальным паролем.

2) Особенности электронного блока управления

Микропроцессорный программатор предназначен для управления работой горелки и хранения информации о блокировках. Встроенный блок контроля герметичности газовых клапанов. Встроенный регулятор PID плавного изменения мощности в зависимости от температуры давления. Сертификация согласно TRD 604. Связь с коммуникационными шинами Profibus, CAN-Bus, Interbus-S, Modbus (опция).

3) Сервоприводы для установки соотношения воздуха и топлива.

Плавное регулирование соотношения воздуха и топлива по средством потенциометра с обратной связью. Высокая степень точности настройки обеспечивает наилучшие показатели сжигания топлива при различных нагрузках.

Пример комбинированной горелки.

Горелки серии LX

Компания Baltur разработала горелки с сопловой сборкой особой конструкции, позволяющей снизить содержание NOx и CO в дымовых газах в соответствии с "Class 3" Европейского норматива EN676.

ОБЛАСТЬ ПРИМЕНЕНИЯ

Горелки серии LX являются высокоэффективными, работают в широком диапазоне мощностей и благодаря низким выбросам вредных веществ обладают высокой прикладной гибкостью своего использования.

Следует отметить, что горелки данной серии являются модуляционными и могут применяться в любой области, где требуется многоступенчатое функционирование горелки. Чтобы достичь заявленного низкого NOx, горелка должна работать с котлами следующих типов: трехходовых, конденсационных, а также любых других типов теплогенераторов с нереверсивной топкой, с термической нагрузкой топки не более 1,8 МВт/м³.

РЕЖИМ РАБОТЫ

Горелки серии LX имеют двухступенчатое прогрессивное и модуляционное исполнение.

При двухступенчатом прогрессивном исполнении мощность горелки при переходе от режима частичной мощности к режиму полной мощности (и наоборот) изменяется без остановки на промежуточных значениях с помощью термостата или пресостата в зависимости от типа системы.

Таким образом, горелка «плавно» переходит от одного уровня мощности на другой. Однако, как правило, горелка используется как модуляционная, то есть как многоступенчатая горелка.

Применяя электронный регулятор мощности sTRON 08, в стандартном исполнении или с внешним устройством контроля PLC, горелка серии LX имеет не две, а несколько ступеней пламени, адаптируясь под нагрузку системы.

МОДУЛЯЦИЯ ПЛАМЕНИ

Было решено объединить новый тип пневматической модуляции с использованием клапанов GARC (регуляторы соотношения газ/воздух) с особым типом сопла, где выбросы значительно ниже пределов ныне действующих нормативов.

Эта новая система гораздо эффективнее и проще в использовании чем получившие широкое распространение в горелках системы механической модуляции и требующие большого опыта и усилий.

Регулировка сводится к выбору соотношения газ/воздух (что определяет процентное соотношение избытка кислорода) и затем к простой регулировке этого отношения по максимальному или минимальному расходу воздуха горелки; много численные промежуточные ступени саморегулируются, благодаря особенностям данных клапанов.

Конструкция новой горелки стала проще и эффективнее: не требуется более сервопривода, нет кулачковых механизмов или запорных клапанов, обычно применяемых для стандартных модуляторов, а количество газа, подаваемое в топку, зависит от количества воздуха, увеличение и уменьшение которого идет за счет простой воздушной заслонки.

Данную систему также называют "динамической", т.е. саморегулируемой в случаях когда условия (расход и давление газа и воздуха) по какой-либо причине изменяется, что делает ее более безопасной и простой в управлении.

Сочетание новой сопловой сборки и нового метода легло в основу создания новой линейки горелок, являющейся воплощением самых передовых разработок в области технологии сжигания топлива.

Использование таких горелок станет реальным вкладом в улучшение экологического состояния окружающей среды.

ПРЕИМУЩЕСТВА СИСТЕМЫ GARC

ШИРОКОЙ ДИАПАЗОН МОДУЛЯЦИИ

Широкий диапазон модуляции гарантирует очень малые колебания контролируемого параметра (температура воды или давление пара), оптимизируя расход топлива и срок службы горелки и котла.

Система управления динамической модуляцией:

Гарантирует постоянную производительность и полностью безопасную работу, даже если инородное тело заблокировало целиком или частично воздухозаборник.

ПОСТОЯННОЕ ЗНАЧЕНИЕ O₂ В УХОДЯЩИХ ГАЗАХ

Постоянное соотношение газ/воздух гарантирует постоянный процент остаточного кислорода в дымовых газах, что обеспечивает высокий КПД котла, в особенности конденсационного котла.

ЛЕГКОСТЬ ОБСЛУЖИВАНИЯ

Система GARC делает настройку горелки быстрее и проще, требуя регулировки только 2-х винтов и уменьшая время настройки на 75% по сравнению со стандартной системой механической модуляции.

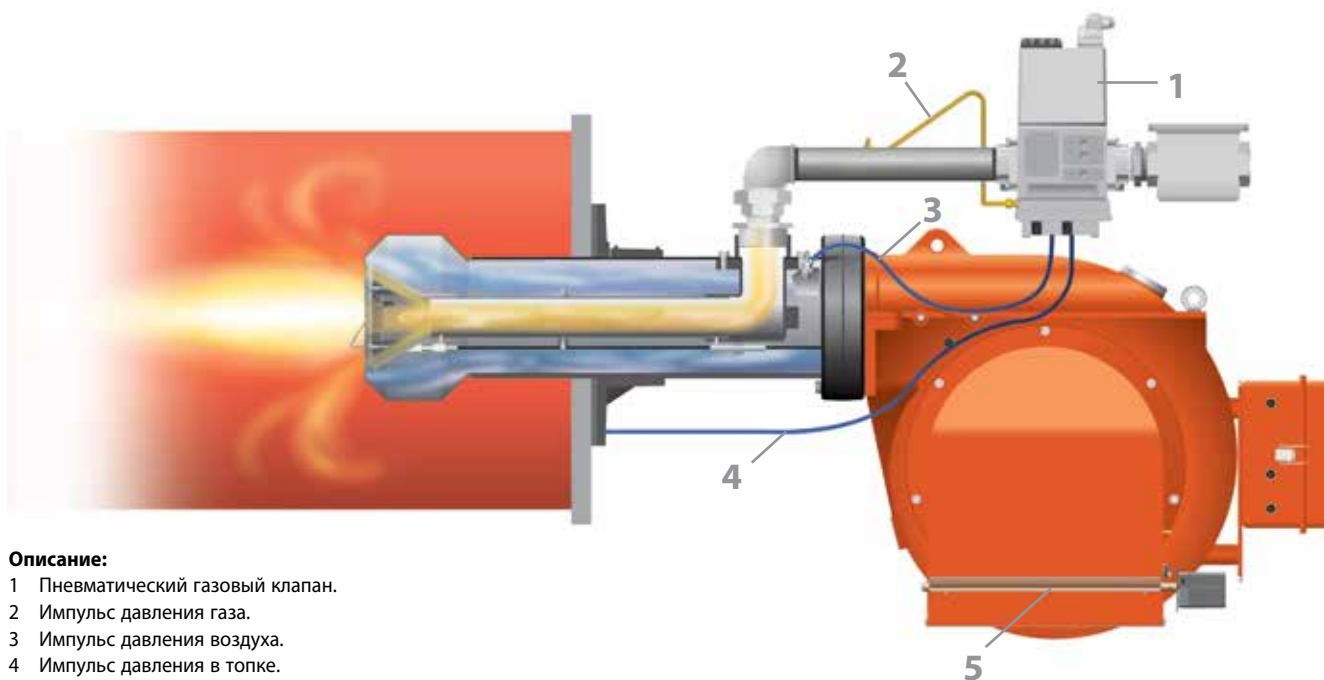

Описание:

- 1 Пневматический газовый клапан.
- 2 Импульс давления газа.
- 3 Импульс давления воздуха.
- 4 Импульс давления в топке.
- 5 Воздушная заслонка.

Горелки серии LX с инвертором

Стоимость электроэнергии и загрязнение окружающей среды, связанное с ее производством, требуют повышенного внимания к вопросу потребления электроэнергии.

Поэтому возникает потребность в системах с высоким КПД. На сегодняшний день наиболее актуальны системы, обеспечивающие минимальные потери электроэнергии.

Как известно, обычный вентилятор горелки практически постоянно потребляет одинаковое количество электроэнергии независимо от режима работы горелки.

И действительно, воздушный поток регулируется только воздушной заслонкой, которая ограничивает количество всасываемого воздуха, и, следовательно, вызывает более высокие потери, которые рассеивают часть электрической мощности двигателя вентилятора.

Кроме того, при данной конфигурации вентилятор всегда вращается с максимальным количеством оборотов, производя максимальный шум в любом режиме.

Это можно преодолеть, добавив в пульт управления частотный преобразователь (инвертор), который изменяет скорость вращения двигателя вентилятора в зависимости от мощности горелки.

Частотный преобразователь получает, сигнал непосредственно от блока управления, который регулирует число оборотов. Так достигается экономия электроэнергии.

На горелках SPARKGAS 30LX, BGN 40LX, BGN 60LX, BGN 120LX частотный преобразователь установлен на самом двигателе, что обеспечивает горелкам этих моделей определенные преимущества, такие как уменьшение габаритных размеров, снижение расходов на электропроводку и монтажные работы.

Воздушные заслонки остаются на горелке и работают в качестве конечного регулятора воздушного потока, а также регулятора динамического давления воздуха в в сопловой сборке, особенно во время переходных режимов.

Применяя инвертер, Вы экономите электроэнергию, подаваемую на вентилятор, до 70% при минимальной мощности горелки, при этом легко рассчитать среднегодовую экономию.

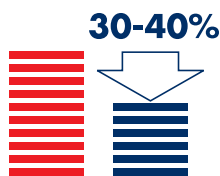

ПРИМЕР: Газовая горелка BGN 300 LX мощностью 3,6 МВт требует вентилятор с двигателем на 7,5 кВт; если данное оборудование стоит на технологической линии, где горелка работает 4800 ч в год при нагрузке 50% (средняя нагрузка горелки), то годовой расход электроэнергии без инвертера составит:

$$4,7 \text{ кВт/ч} \times 4 \text{ 800 ч} = 22 \text{ 560 кВт.}$$

Допустим, стоимость электроэнергии 0,15 евро, тогда годовой расход электроэнергии в денежном эквиваленте составит:

$$22 \text{ 560 кВт} \times 0,15 \text{ Евро/кВт} = 3 \text{ 384,00 Евро}$$

С инвертером годовой расход электроэнергии следующий:

$$2,43 \text{ кВт/ч} \times 4 \text{ 800 ч} = 11 \text{ 664 кВт}$$

а годовой расход электроэнергии в денежном эквиваленте составит:

$$11 \text{ 664 кВт} \times 0,15 \text{ Евро/кВт} = 1 \text{ 749,60 Евро}$$

Экономия в год:

$$3 \text{ 384,00 Евро} - 1 \text{ 749,60 Евро} = 1 \text{ 634,40 Евро}$$

Очевидна быстрая окупаемость затрат на приобретение оборудования. Кроме того, эффект энергосбережения, ставший возможным благодаря использованию частотных преобразователей, также является дополнительным вкладом в защиту окружающей среды, что полностью соответствует политике Baltur в отношении экологии.



Вторым большим преимуществом установки инвертора, регулирующего скорость вращения вентилятора, является уменьшение шумового эффекта горелки при ее частичной нагрузке. А при пиковой снижает шумность до 30% по сравнению со стандартной системой контроля воздушного потока, где воздушные заслонки и вентилятор всегда работают на номинальных оборотах двигателя.

Другие преимущества использования частотных регуляторов

– КПД двигателя близок к 100% при любой скорости вращения. Таким образом, не требуется дополнительное увеличение КПД.

– Снижение стартовых токов: частотный преобразователь обеспечивает плавный запуск мотора. Дополнительные устройства, обеспечивающие плавный старт, не нужны.

– **МЕНЬШАЯ МЕХАНИЧЕСКАЯ НАГРУЗКА:** отсутствие резкого старта значительно снижает нагрузку на систему.

Исходя из сказанного, экономическое преимущество при использовании частотного преобразователя очевидно.

Диаграмма потребления электроэнергии и уровня шума

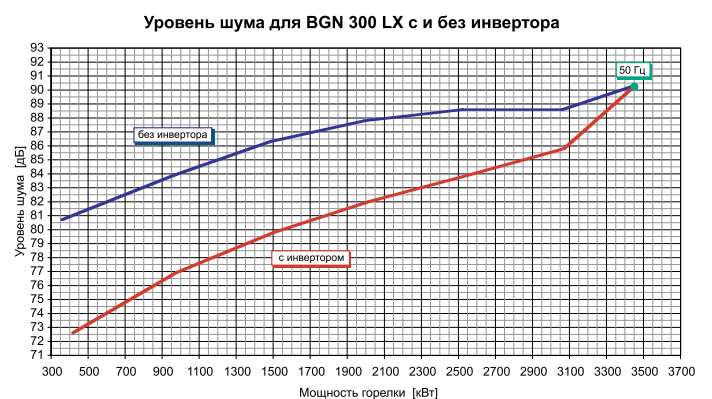
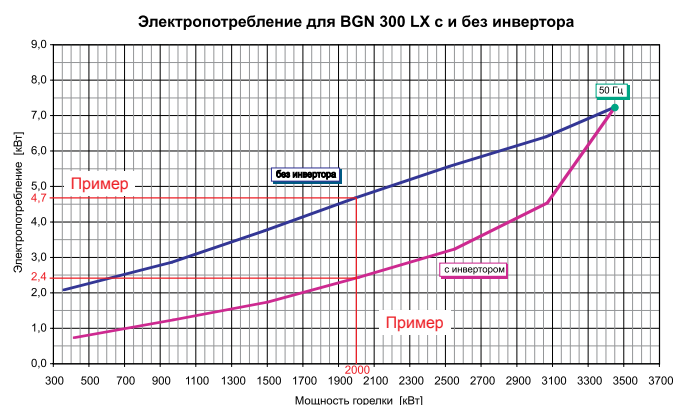

Графики электропотребления и уровня шума

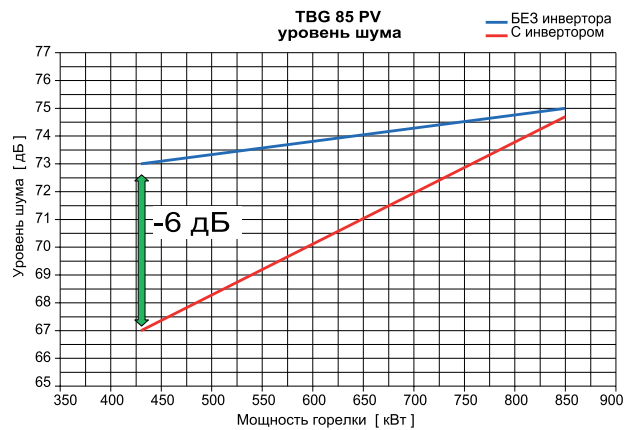
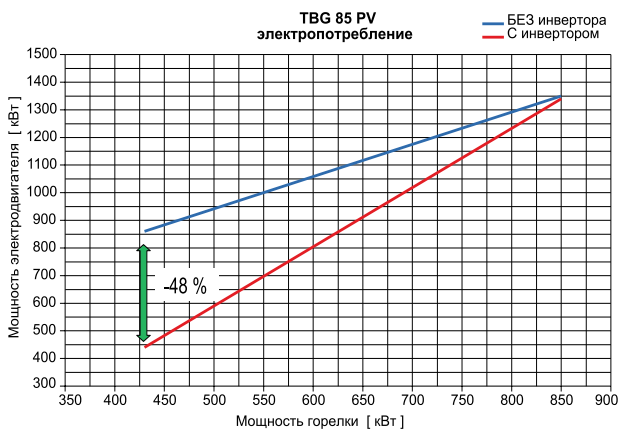
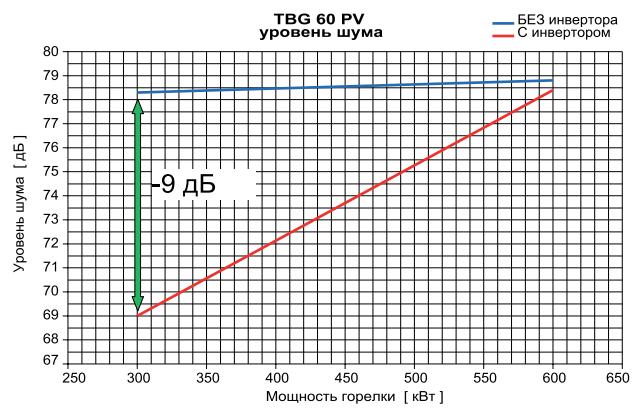
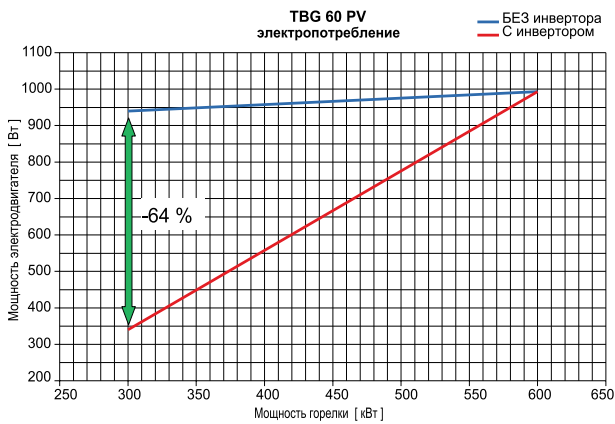
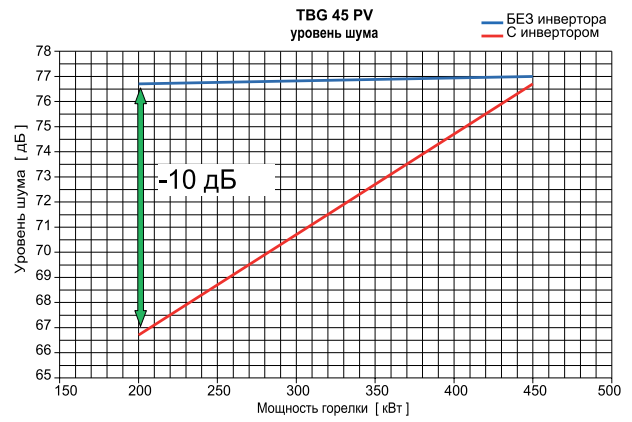
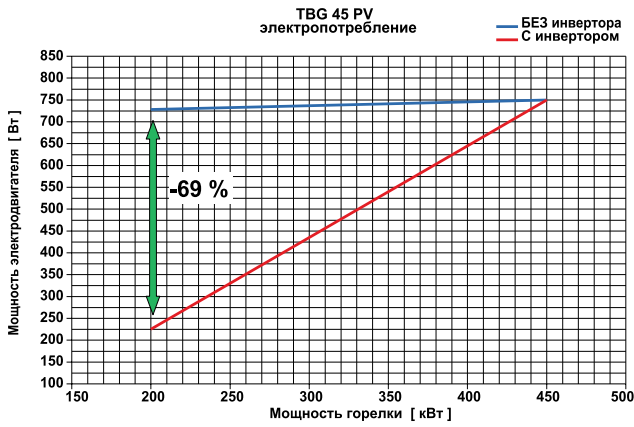

Как правильно подобрать газовую рампу

Используя данную диаграмму, Вы можете правильно подобрать газовую рампу к горелке.

Для этого необходимо определить следующие параметры:

– мощность горелки Q_i (кВт), показана на оси x;

– давление газа на газовом регуляторе P_g (мбар), показана на оси y;

Фактическое давление газа рассчитывается по формуле:

$P_g = P_a - P_c$, где:

P_a = значение давления газа в сети;

P_c = давление в топке котла.

Местом пересечения двух линий будет точка рабочей области газовой рампы. Следует выбрать рампу, чья кривая расположена ниже найденной области.

ПРИМЕР Горелка= COMIST 250

$Q_i = 2800$ кВт

$P_a = 80$ мбар

$P_c = 5$ мбар

$P_g = 80 - 5 = 75$ мбар

Выбрать кривую 40C.

Сегмент кривой КРАСНОГО цвета означает, что ЧЕРНУЮ пружину регулятора необходимо заменить пружиной КРАСНОГО цвета (входит в комплект поставки). Чтобы определить коды газовой рампы, регулятора давления газа и адаптера, руководствуйтесь таблицей соответствия горелки / газовой рампы и кривой 40C для модели COMIST 250.

Примечание:

На графиках кривые потери напора обозначены разными цветом.

Кривая СИНЕГО цвета соответствует газовой рампе моноблока.

Кривая с разноцветными сегментами соответствует газовой рампе с отдельными клапанами и с регулятором давления газа (соответствует нормативу EN676). Цвет сегмента кривой соответствует цвету пружины, которая должна быть установлена в регулятор. Регулятор давления газа может поставляться с пружинами различных цветов (ЗЕЛЕНый, КРАСНый, ФИОЛЕТОВый): при необходимости можно заменить ЧЕРНУЮ пружину, установленную в регуляторе по умолчанию.

Как проверить, подходит ли стандартная газовая рампа для горелок серии COMIST... DSP.. GI MIST и GI 1000 LX ME

Используя нижеприведенную диаграмму, Вы можете подобрать правильную газовую рампу в зависимости от имеющегося давления газа.

Для этого необходимо определить следующие параметры:

– мощность горелки Q_i (кВт), показана на оси x;

– давление газа на газовом регуляторе P_g (мбар), показана на оси y;

Это давление газа рассчитывается по следующей формуле:

$P_g = P_a - P_c$, где:

P_a = значение давления газа в сети;

P_c = давление в топке котла.

Местом пересечения двух линий будет точка рабочей области газовой рампы.

Газовая рампа подобрана правильно в случае, если точка пересечения находится выше кривой; если точка пересечения расположена ниже кривой, то Вам требуется не стандартная газовая рампа (проконсультируйтесь с нашим офисом).

ПРИМЕР Горелка = GI MIST 350 DSPGM

$Q_i = 3800$ кВт

$P_a = 200$ мбар

$P_c = 15$ мбар

$P_g = 200 - 15 = 185$ мбар

В данном случае подходит стандартная газовая рампа.

Примечание:

На графиках кривые потери напора обозначены разными цветами.

Кривая СИНЕГО цвета соответствует газовой рампе с регулятором давления газа и фильтром (соответствует нормативу EN676).

Кривая СВЕТЛО-ЗЕЛЕНОГО цвета соответствует газовой рампе без регулятора давления газа и без фильтра, данное исполнение не соответствует нормативу EN676.

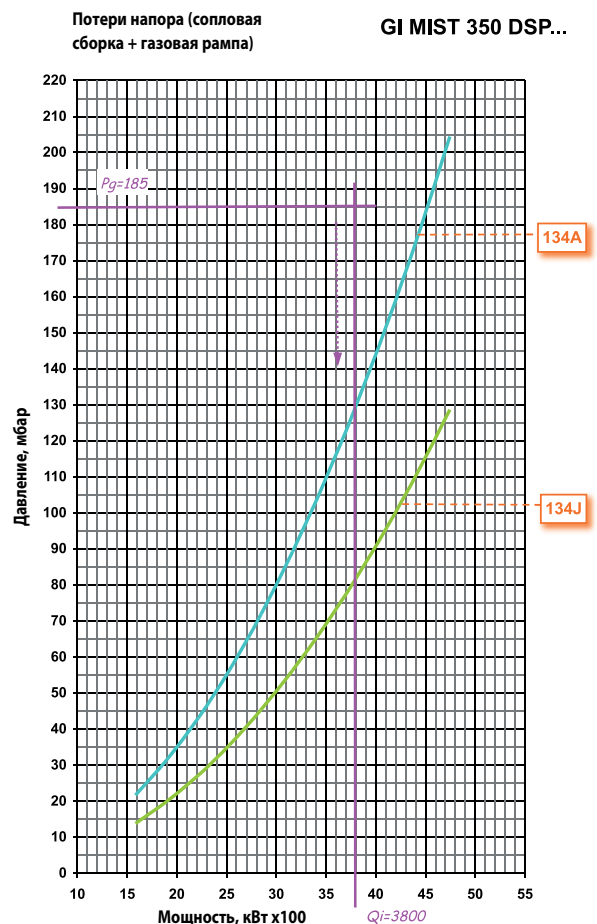
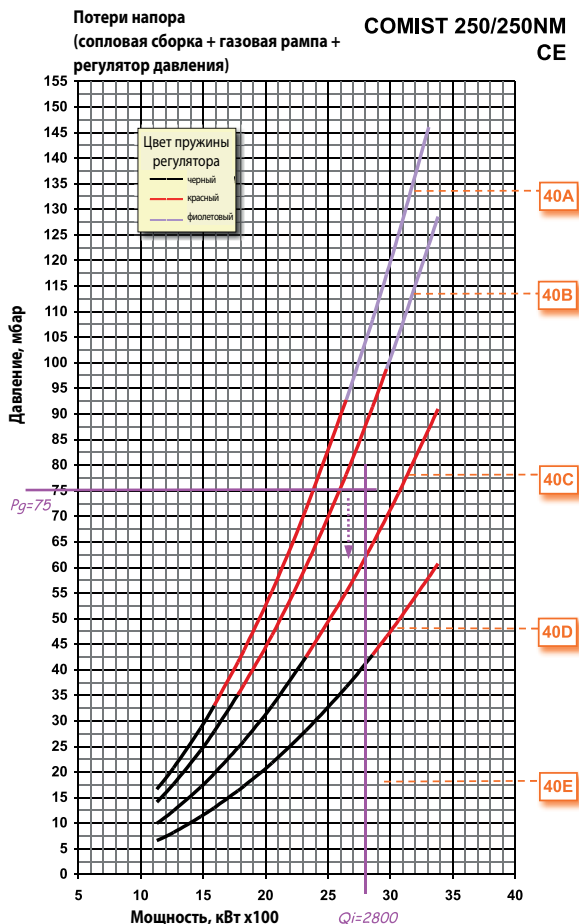

Корректировка количества потока воздуха, подаваемого на горение, по температуре и высоте над уровнем моря

Все характеристики горелки, приведенные в каталоге, определены при температуре окружающей среды 15°C и высоте над уровнем моря 0 м.

Если условия работы горелки отличаются от указанных, в рабочие характеристики необходимо вносить корректировки.

При увеличении температуры воздуха и/или высоты над уровнем моря снижается плотность воздуха и тем самым, содержание в нем кислорода. При этом для сжигания одинакового количества топлива потребуется больше кислорода, т.е. большее количество воздуха.

При равном количестве воздуха, подаваемого на вентилятор горелки, необходимо уменьшить количество топлива, и тем самым, уменьшить максимальную термическую мощность горелки.

Тем самым уменьшается рабочий диапазон мощности горелки, который рассчитывается путем умножения значения максимальной термической мощности горелки на коэффициент (см. таблицу) зависимости от температуры воздуха и высоты над уровнем моря.

Необходимо убедиться при этом, что требуемая мощность горелки находится в пределах рабочего диапазона горелки. Если это так, то данную модель горелки можно применять, в противном случае необходимо выбрать более мощную горелку.

ПРИМЕР

Требуется горелка на дизельном топливе для котла с номинальной мощностью 1400 кВт, сопротивлением топки 3,5 мбар; при этом температура окружающей среды 50°C, высота над уровнем моря 1000 м.

При стандартных условиях и стандартном рабочем диапазоне следует выбрать модель BT 120DSPG. Однако, требуется уменьшить рабочий диапазон в соответствии с приведенными параметрами окружающей среды.

Применяем формулу:

$$Q_r = Q_{\text{макс}} \times f$$

Где:

Q_r = приведенная мощность горелки

$Q_{\text{макс}}$ = максимальная мощность горелки при стандартных условиях, для BT 120DSPG = 1660 кВт

f = коэффициент, полученный из таблицы, высота над уровнем моря 1000 м, температура 50°C, значение коэффициента 0,803, тогда

$$Q_r = 1660 \text{ кВт} \times 0,803 = 1333 \text{ кВт}$$

Таким образом, мы видим, что при данных условиях окружающей среды максимальная термическая мощность выбранной горелки составит 1333 кВт, что недостаточно для котла с номинальной мощностью 1400 кВт. Поэтому на котел требуется установить более мощную горелку, а именно BT 180DSPG.

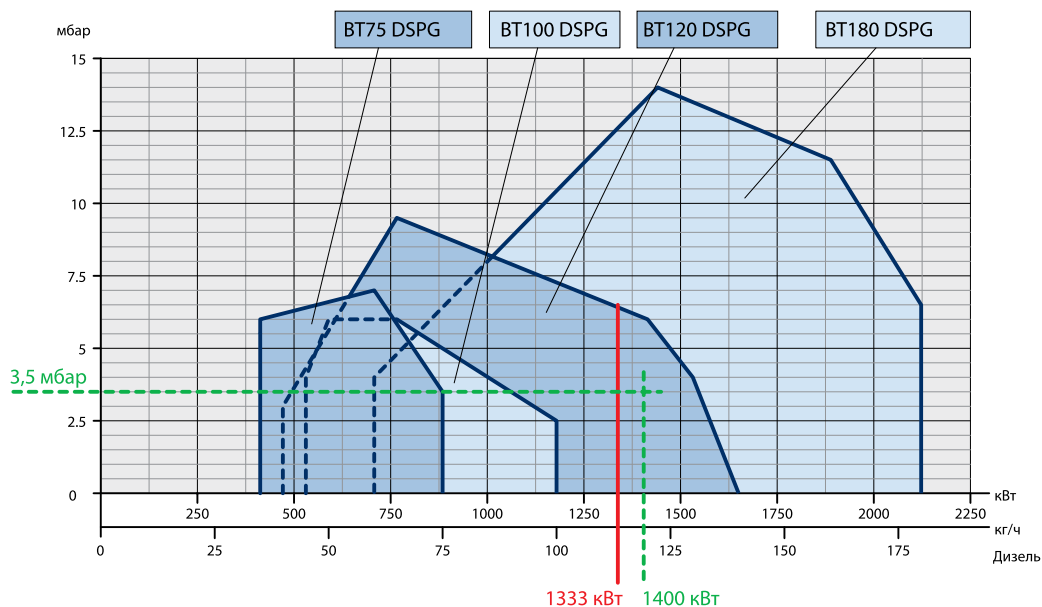

ПРИМЕР

Температура воздуха °C	Высота над уровнем моря, м												
	0	250	500	750	1000	1250	1500	1750	2000	2250	2500	2750	3000
0	1,071	1,040	1,009	0,978	0,950	0,920	0,895	0,867	0,841	0,813	0,791	0,765	0,741
5	1,052	1,021	0,991	0,960	0,933	0,904	0,879	0,851	0,826	0,798	0,776	0,751	0,728
10	1,033	1,003	0,973	0,943	0,916	0,888	0,863	0,836	0,812	0,784	0,763	0,738	0,715
15	1,015	0,986	0,956	0,927	0,900	0,872	0,848	0,822	0,797	0,771	0,749	0,725	0,703
20	0,998	0,969	0,940	0,911	0,885	0,857	0,834	0,807	0,784	0,758	0,737	0,713	0,691
25	0,981	0,953	0,924	0,896	0,870	0,843	0,820	0,794	0,771	0,745	0,724	0,701	0,679
30	0,965	0,937	0,909	0,881	0,856	0,829	0,806	0,781	0,758	0,733	0,712	0,689	0,668
40	0,934	0,907	0,880	0,853	0,828	0,803	0,781	0,756	0,734	0,709	0,690	0,667	0,647
50	0,905	0,879	0,853	0,827	0,803	0,778	0,756	0,733	0,711	0,687	0,668	0,647	0,627
60	0,878	0,853	0,827	0,802	0,779	0,754	0,734	0,711	0,690	0,667	0,648	0,627	0,608
80	0,828	0,804	0,780	0,756	0,735	0,712	0,692	0,670	0,651	0,629	0,611	0,592	0,573
100	0,784	0,761	0,739	0,716	0,695	0,674	0,655	0,634	0,616	0,595	0,579	0,560	0,543
150	0,691	0,671	0,651	0,631	0,613	0,594	0,578	0,559	0,543	0,525	0,510	0,494	0,478
200	0,618	0,600	0,582	0,565	0,548	0,531	0,517	0,500	0,486	0,469	0,456	0,442	0,428
250	0,559	0,543	0,527	0,511	0,496	0,480	0,467	0,452	0,439	0,425	0,413	0,400	0,387
300	0,510	0,496	0,481	0,466	0,453	0,439	0,426	0,413	0,401	0,387	0,377	0,365	0,353

f

Дизельные горелки Baltur предназначены для сжигания дизельного топлива или смеси дизельного топлива и 10% биодизеля при выполнении следующих условий:

Топливо должно соответствовать EN 14213 а жидкотопливная смесь должна поставляться компаниями имеющими сертификат UNI-EN-ISO 9000, позволяющие гарантировать технические характеристики поставляемого топлива; Если топливная система не является новой, перед первой заправкой топливного бака дизелем или топливной смесью, необходимо убедиться в чистоте топливного бака, труб и других компонентов; На входе нужно установить топливный фильтр (степень фильтрации 40 микрон) с возможностью визуального контроля и периодической очистки. Все компоненты топливной системы должны быть

пригодны для использования выбранного топлива.

При соблюдении этих условий и ежегодной замене гибких топливных шлангов (или использовании специальных шлангов), возможна эксплуатация дизельных горелок на смеси дизельного топлива и 30% биодизеля.

При соблюдении этих условий и использовании специальных шлангов, возможна эксплуатация дизельных горелок на чистом биодизеле.

Также рекомендуется всегда сверяться и заботиться об исполнении специфических условий эксплуатации изложенных в инструкции каждой конкретной горелки.

Одноступенчатые дизельные горелки

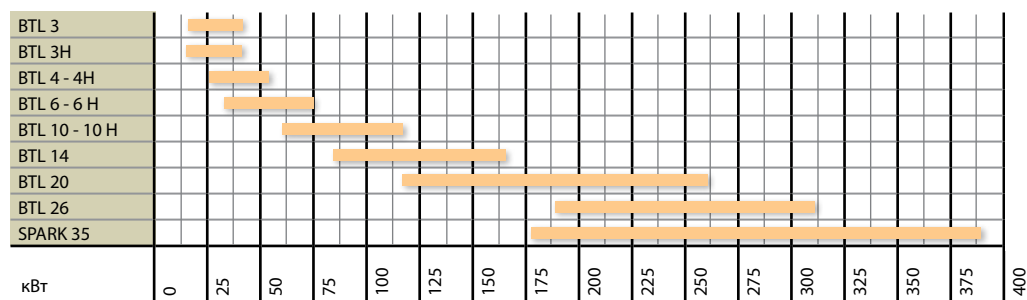

Двухступенчатые дизельные горелки

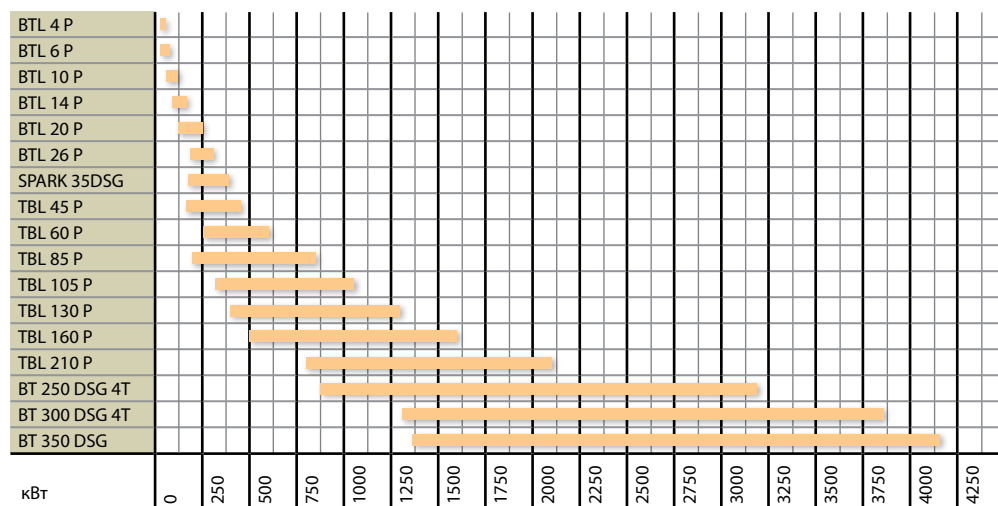

Обозначения

BTL... • SPARK...

Горелки дизельные одноступенчатые (вкл./выкл.).

BTL...P • SPARK 35 DSG • TBL... P • BT... DSG 4T

Горелки дизельные двухступенчатые.

RiNOx...L

Горелки дизельные одноступенчатые (вкл./выкл.) с пониженным содержанием вредных выбросов в отходящих газах.

RiNOx...L2 • SPARK 35 LX • TBL...LX

Горелки дизельные двухступенчатые с пониженным содержанием вредных выбросов в отходящих газах.

BT...DSPG • GI...DSPG

Горелки дизельные двухступенчатые прогрессивные/модуляционные с механическим регулированием мощности. Форсунка регулируемая, с электромагнитным приводом.

Дизельные горелки с пониженным содержанием вредных выбросов

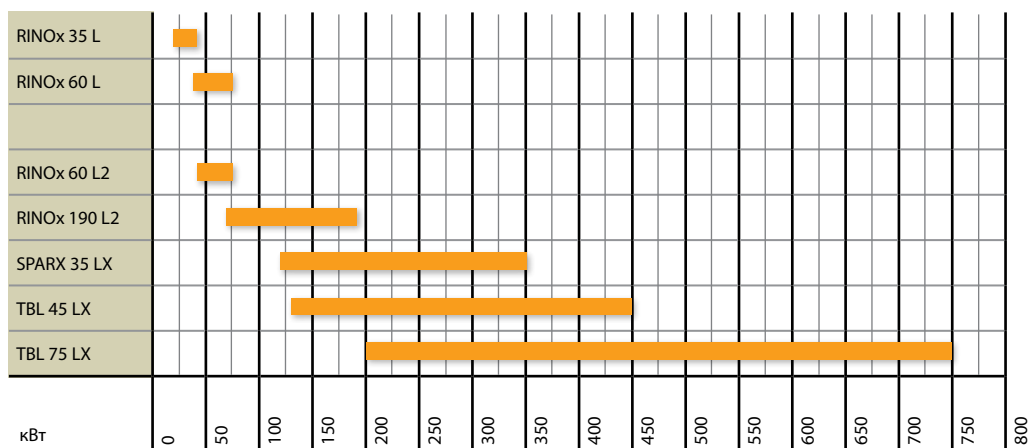

Прогрессивно-двухступенчатые/модуляционные дизельные горелки

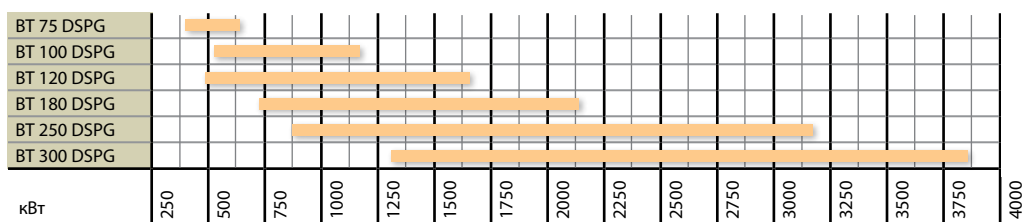

Прогрессивно-двухступенчатые/модуляционные дизельные промышленные горелки

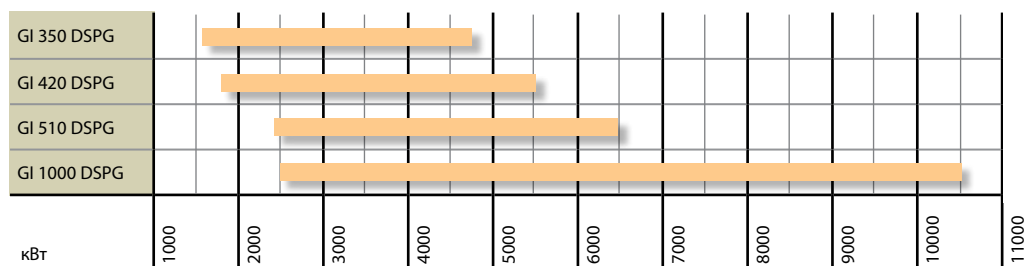

от 16 до 42

BTL - RiNOx

Е.М.С. Директива 2004/108/CE
L.V. Директива 2006/95/CE
Стандарт: EN267



Дизельные горелки

	BTL 3	BTL 3 H	RiNOx 35 L
Дизельная горелка. Способ управления:	1-но ступ.	1-но ступ.	1-но ступ.
Класс выбросов NOx и CO согласно Европейскому нормативу EN267:			Class 3
Наиболее полное сжигание топлива при регул. соотношения воздух/топливо	•	•	•
Сопловую сборку можно снять, не снимая горелки с котла	•	•	•
Фиксированный крепежный фланец.	•	•	
Крепежный фланец, скользящий вдоль сопловой трубы, позволяет найти оптимальное положение сопла в камере сгорания.			•
Воздухозаборник с воздушной заслонкой. Регулировка расхода воздуха:	ручная	ручная	ручная
Полное закрытие воздушной заслонки при выключении горелки, во избежание теплопотерь.	•	•	•
Шестириччатый топливный насос с регулировкой давления и запорными клапанами.	•	•	•
Подогреватель топлива переменной производительности.		•	•
Контроль пламени с помощью фоторезистора.	•	•	•
Семиполюсный штекер для подключения электропитания и термостата.	•	•	•
Класс электрозащиты:	IP40	IP40	IP40
Звукоизоляционный пластиковый кожух.	•	•	•



Рисунок 1

Модель	A мм	A1 мм	A2 мм	B мм	B1 мм	B2 мм	C мм	D мм	E мм	F мм	I мм	I1 мм	L мм	M мм	N мм	Рис.
BTL 3	250	120	130	218	170	72	330	90	80	80	170	144	135 ÷ 161	M8	85	1
BTL 3 H	250	120	130	218	170	72	330	90	80	80	170	144	135 ÷ 161	M8	85	1
RiNOx 35 L	245	122,5	122,5	270	218,5	70	410	50 ÷ 105	80	80	170	140	130 ÷ 155	M8	85	1

от 16 до 42

BTL - RiNOx

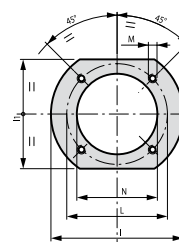
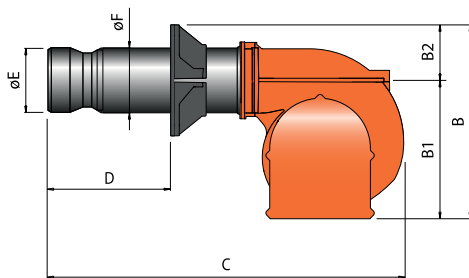
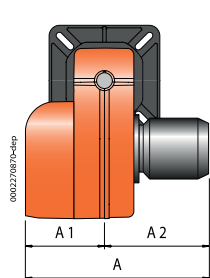
Е.М.С. Директива 2004/108/CE
L.V. Директива 2006/95/CE
Стандарт: EN267

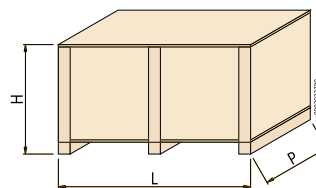
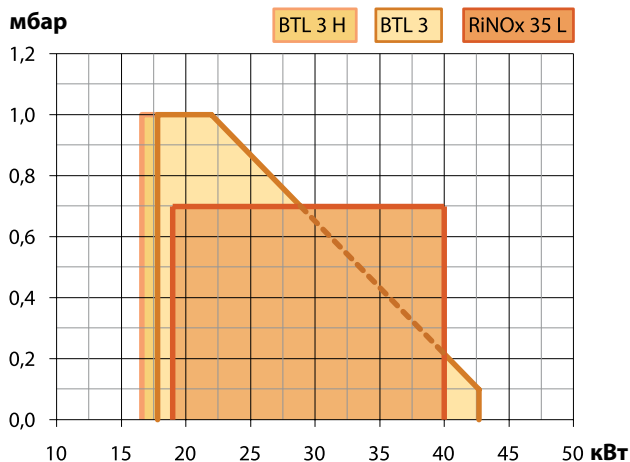

Модель	Размеры упаковки			Вес кг
	L	P мм	H	
BTL 3	400	300	280	9
BTL 3 H	400	300	280	9
RiNOx 35 L	540	300	320	12

	 Low NOx	Мощность кВт	Модель	Код	Макс. вязк. топлива °E при 20°C	Электрическое питание	Мощность двигателя кВт	Примеч.
		17,8 ÷ 42,7	BTL 3	35450010	1,5	1ф AC 50Гц 230В	0,09	1)
		16,6 ÷ 42,7	BTL 3 H	35450011	1,5	1ф AC 50Гц 230В	0,09	1) 2)
	Class 3	19,0 ÷ 40,0	RiNOx 35 L	35470050	1,5	1ф AC 50Гц 230В	0,11	1) 2)

Опции

Описание

BTL 3/3 H: 200 мм удлиненная труба горелки

Работа на биодизеле (5)

Компоненты дизельной горелки входящие в комплект поставки

Топливный фильтр, гибкие топливные шланги, форсунка, комплект крепления горелки к котлу (фланец, прокладка), семиполусный электрический штекер

Примечание

- 1) Горелка оборудована устройством перекрытия доступа воздуха в топку.
- 2) Горелка оборудована подогревателем топлива.
- 5) Биодизель в соответствии с Европейским нормативом EN14213-FAME.
Теплотворная способность дизельного топлива: $H_i = 42,70 \text{ МДж/кг} = 10200 \text{ ккал/кг}$.

от 26 до 56

BTL

Е.М.С. Директива 2004/108/CE
L.V. Директива 2006/95/CE
Стандарт: EN267

	BTL 4	BTL 4 H	BTL 4 P
Дизельная горелка. Способ управления:	1-но ступ.	1-но ступ.	2-ух ступ.
Наиболее полное сжигание топлива при регул. соотношения воздух/топливо	•	•	•
Сопловую сборку можно снять, не снимая горелки с котла	•	•	•
Крепежный фланец, скользящий вдоль сопловой трубы, позволяет найти оптимальное положение сопла в камере сгорания.	•	•	•
Воздухозаборник с воздушной заслонкой. Регулировка расхода воздуха:	ручная	ручная	электрический сервопривод
Полное закрытие воздушной заслонки при выключении горелки, во избежание теплотерь.	•	•	•
Шестириччатый топливный насос с регулировкой давления и запорными клапанами.	•	•	•
Подогреватель топлива переменной производительности.		•	
Контроль пламени с помощью фоторезистора.	•	•	•
Семиполюсный штекер для подключения электропитания и термостата.	•	•	•
Четырехполюсный штекер для управления второй ступенью горелки.			•
Класс электрозащиты:	IP40	IP40	IP40
Звукоизоляционный пластиковый кожух.	•	•	•



Рисунок 1

Модель	A мм	A1 мм	A2 мм	B мм	B1 мм	B2 мм	C мм	D мм	E мм	F мм	I мм	I1 мм	L мм	M мм	N мм	Рис.
BTL 4	245	122,5	122,5	270	218,5	70	410	50 ÷ 105	80	80	170	140	130 ÷ 155	M8	85	1
BTL 4 H	245	122,5	122,5	270	218,5	70	410	50 ÷ 105	80	80	170	140	130 ÷ 155	M8	85	1
BTL 4 P	245	122,5	122,5	270	218,5	70	410	50 ÷ 105	80	80	170	140	130 ÷ 155	M8	85	1

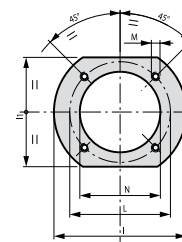
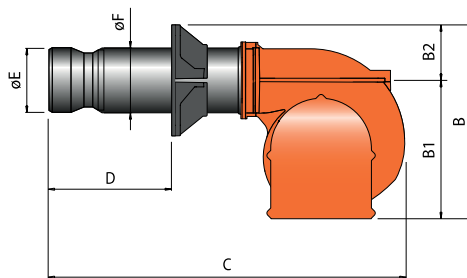
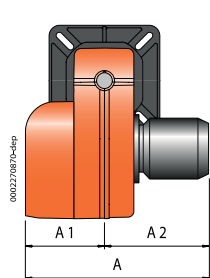
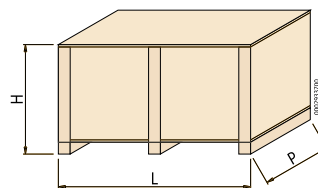
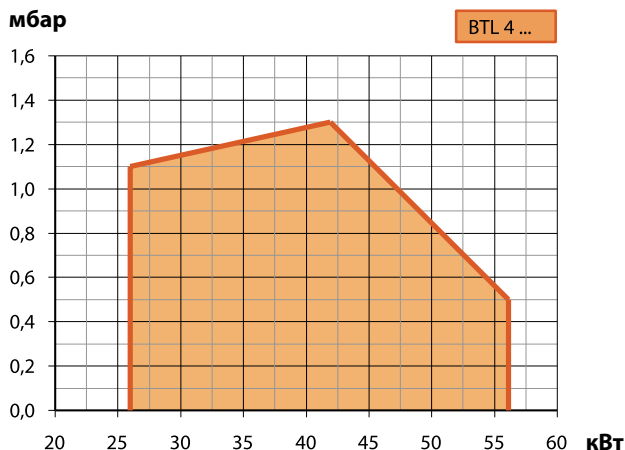

Модель	Размеры упаковки			Вес кг
	L	P мм	H	
BTL 4	540	300	320	12
BTL 4 H	540	300	320	12
BTL 4 P	540	300	320	12

	Мощность кВт	Модель	Код	Макс. вязк. топлива °E при 20°C	Электрическое питание	Мощность двигателя кВт	Примеч.
	26,0 ÷ 56,1	BTL 4	35490010	1,5	1ф AC 50Гц 230В	0,11	1)
	26,0 ÷ 56,1	BTL 4 H	35490011	1,5	1ф AC 50Гц 230В	0,11	1) 2)
	26,0 ÷ 56,1	BTL 4 P	35500010	1,5	1ф AC 50Гц 230В	0,11	1)

Опции

Описание

200 мм удлиненная труба горелки

Работа на биодизеле (5)

Примечание

- 1) Горелка оборудована устройством перекрытия доступа воздуха в топку.
- 2) Горелка оборудована подогревателем топлива.
- 5) Биодизель в соответствии с Европейским нормативом EN14213-FAME.
Теплотворная способность дизельного топлива: $H_i = 42,70 \text{ МДж/кг} = 10200 \text{ ккал/кг}$.

Компоненты дизельной горелки входящие в комплект поставки

BTL 4/4 H:	Топливный фильтр, гибкие топливные шланги, форсунка, комплект крепления горелки к котлу (фланец, прокладка), семиполюсный электрический штекер
BTL 4 P:	Топливный фильтр, гибкие топливные шланги, форсунка, комплект крепления горелки к котлу (фланец, прокладка), семи- и четырехполюсные электрические штекеры

от 31 до 74

BTL - RiNOx

Е.М.С. Директива 2004/108/CE
L.V. Директива 2006/95/CE
Стандарт: EN267



Дизельные горелки

	BTL 6	BTL 6 H	RiNOx 60 L	BTL 6 P	RiNOx 60 L2
Дизельная горелка. Способ управления:	1-но ступ.	1-но ступ.	1-но ступ.	2-ух ступ.	2-ух ступ.
Класс выбросов NOx и CO согласно Европейскому нормативу EN267:			Class 3		Class 3
Наиболее полное сжигание топлива при регул. соотношения воздух/топливо	•	•	•	•	•
Сопловую сборку можно снять, не снимая горелки с котла	•	•	•	•	•
Крепежный фланец, скользящий вдоль сопловой трубы, позволяет найти оптимальное положение сопла в камере сгорания.	•	•	•	•	•
Воздухозаборник с воздушной заслонкой. Регулировка расхода воздуха:	ручная	ручная	ручная	электрический сервопривод	электрический сервопривод
Полное закрытие воздушной заслонки при выключении горелки, во избежание теплопотерь.	•	•	•	•	•
Шестириччатый топливный насос с регулировкой давления и запорными клапанами.	•	•	•	•	•
Подогреватель топлива переменной производительности.		•			
Контроль пламени с помощью фоторезистора.	•	•	•	•	•
Семиполюсный штекер для подключения электропитания и термостата.	•	•	•	•	•
Четырехполюсный штекер для управления второй ступенью горелки.				•	•
Класс электрозащиты:	IP40	IP40	IP40	IP40	IP40
Звукоизоляционный пластиковый кожух.	•	•	•	•	•



Рисунок 1

Модель	A мм	A1 мм	A2 мм	B мм	B1 мм	B2 мм	C мм	D мм	E мм	F мм	G мм	I1 мм	L мм	M мм	N мм	Рис.
BTL 6	245	122,5	122,5	270	218,5	70	455	50 ÷ 150	90	90	170	140	130 ÷ 155	M8	95	1
BTL 6 H	245	122,5	122,5	270	218,5	70	455	50 ÷ 150	90	90	170	140	130 ÷ 155	M8	95	1
RiNOx 60 L	245	122,5	122,5	270	218,5	70	455	50 ÷ 150	90	90	170	140	130 ÷ 155	M8	95	1
BTL 6 P	245	122,5	122,5	270	218,5	70	455	50 ÷ 150	90	90	170	140	130 ÷ 155	M8	95	1
RiNOx 60 L2	245	122,5	122,5	270	218,5	70	455	50 ÷ 150	90	90	170	140	130 ÷ 155	M8	95	1

от 31 до 74

BTL - RiNOx

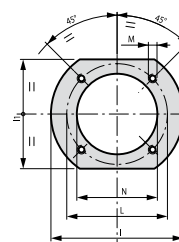
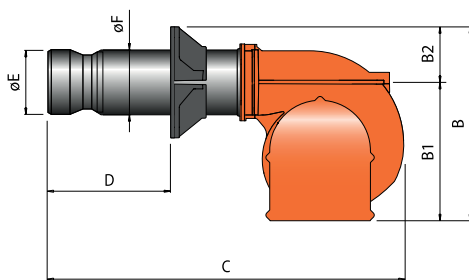
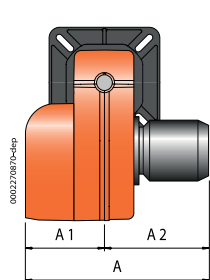
Е.М.С. Директива 2004/108/CE
L.V. Директива 2006/95/CE
Стандарт: EN267

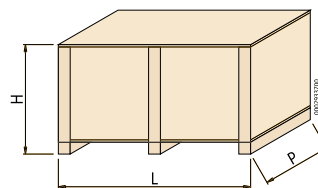
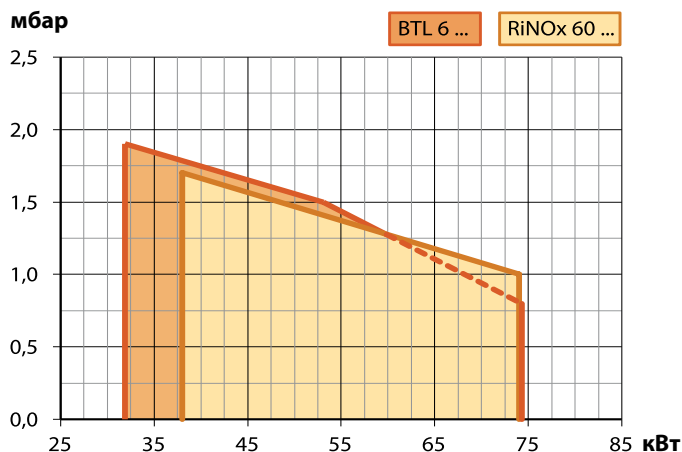

Модель	Размеры упаковки			Вес кг
	L	P мм	H	
BTL 6	540	300	320	12
BTL 6 H	540	300	320	12
RiNOx 60 L	540	300	320	12
BTL 6 P	540	300	320	12
RiNOx 60 L2	540	300	320	12

	 Low NOx Class 3	Мощность кВт	Модель	Код	Макс. вязк. топлива °E при 20°C	Электрическое питание	Мощность двигателя кВт	Примеч.
		31,9 ÷ 74,3	BTL 6	35510010	1,5	1ф AC 50Гц 230В	0,11	1)
		31,9 ÷ 74,3	BTL 6 H	35510011	1,5	1ф AC 50Гц 230В	0,11	1) 2)
		38,0 ÷ 74,0	RiNOx 60 L	35510050	1,5	1ф AC 50Гц 230В	0,11	1)
		31,9 ÷ 74,3	BTL 6 P	35520010	1,5	1ф AC 50Гц 230В	0,11	1)
		38,0 ÷ 74,0	RiNOx 60 L2	35520050	1,5	1ф AC 50Гц 230В	0,11	1)

Опции

Описание

BTL 6/6 H/6 P: 250 мм удлиненная труба горелки

Работа на биодизеле (5)

Примечание

- 1) Горелка оборудована устройством перекрытия доступа воздуха в топку.
- 2) Горелка оборудована подогревателем топлива.
- 5) Биодизель в соответствии с Европейским нормативом EN14213-FAME.
Теплотворная способность дизельного топлива: $H_i = 42,70 \text{ МДж/кг} = 10200 \text{ ккал/кг}$.

Компоненты дизельной горелки входящие в комплект поставки

BTL 6/6 H - RiNOx 60: Топливный фильтр, гибкие топливные шланги, форсунка, комплект крепления горелки к котлу (фланец, прокладка), семиполюсный электрический штекер

BTL 6 P - RiNOx 60 L2: Топливный фильтр, гибкие топливные шланги, форсунка, комплект крепления горелки к котлу (фланец, прокладка), семи- и четырехполюсные электрические штекеры

от 60 до 118

BTL

Е.М.С. Директива 2004/108/CE
L.V. Директива 2006/95/CE
Стандарт: EN267

	BTL 10	BTL 10 H	BTL 10 P
Дизельная горелка. Способ управления:	1-но ступ.	1-но ступ.	2-ух ступ.
Наиболее полное сжигание топлива при регул. соотношения воздух/топливо	•	•	•
Сопловую сборку можно снять, не снимая горелки с котла	•	•	•
Крепежный фланец, скользящий вдоль сопловой трубы, позволяет найти оптимальное положение сопла в камере сгорания.	•	•	•
Воздухозаборник с воздушной заслонкой. Регулировка расхода воздуха:	ручная	ручная	электрический сервопривод
Полное закрытие воздушной заслонки при выключении горелки, во избежание теплотерь.	•	•	•
Шестириччатый топливный насос с регулировкой давления и запорными клапанами.	•	•	•
Подогреватель топлива переменной производительности.		•	
Контроль пламени с помощью фоторезистора.	•	•	•
Семиполюсный штекер для подключения электропитания и термостата.	•	•	•
Четырехполюсный штекер для управления второй ступенью горелки.			•
Класс электрозащиты:	IP40	IP40	IP40
Звукоизоляционный пластиковый кожух.	•	•	•



Рисунок 1

Модель	A мм	A1 мм	A2 мм	B мм	B1 мм	B2 мм	C мм	D мм	E мм	F мм	I мм	I1 мм	L мм	M мм	N мм	Рис.
BTL 10	245	122,5	122,5	270	218,5	70	480	50 ÷ 158	90	90	170	140	130 ÷ 155	M8	95	1
BTL 10 H	245	122,5	122,5	270	218,5	70	480	50 ÷ 158	90	90	170	140	130 ÷ 155	M8	95	1
BTL 10 P	245	122,5	122,5	270	218,5	70	480	50 ÷ 158	90	90	170	140	130 ÷ 155	M8	95	1

от 60 до 118

BTL

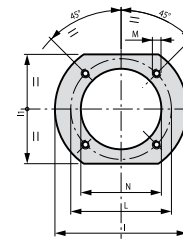
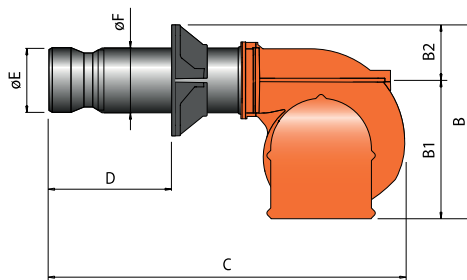
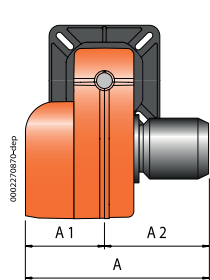
Е.М.С. Директива 2004/108/CE
 L.V. Директива 2006/95/CE
 Стандарт: EN267

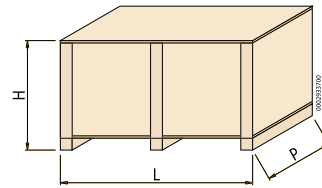
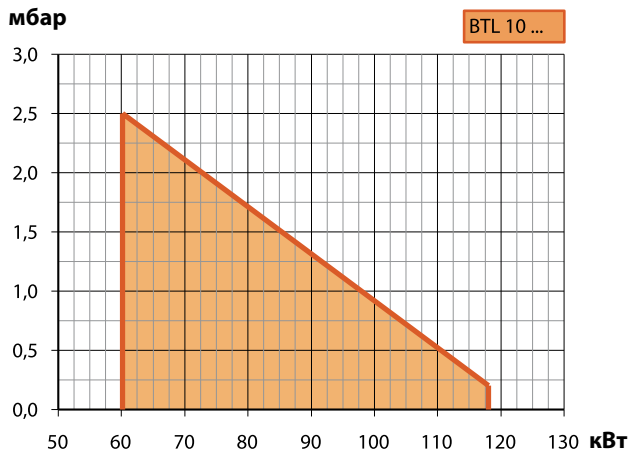

Модель	Размеры упаковки			Вес кг
	L	P мм	H	
BTL 10	540	300	320	12
BTL 10 H	540	300	320	12
BTL 10 P	540	300	320	12

	Мощность кВт	Модель	Код	Макс. вязк. топлива °E при 20°C	Электрическое питание	Мощность двигателя кВт	Примеч.
	60,2 ÷ 118,0	BTL 10	35530010	1,5	1ф AC 50Гц 230В	0,11	1)
	60,2 ÷ 118,0	BTL 10 H	35530011	1,5	1ф AC 50Гц 230В	0,11	1) 2)
	60,2 ÷ 118,0	BTL 10 P	35540010	1,5	1ф AC 50Гц 230В	0,11	1)

Опции

Описание

250 мм удлиненная труба горелки

Работа на биодизеле (5)

Примечание

- 1) Горелка оборудована устройством перекрытия доступа воздуха в топку.
- 2) Горелка оборудована подогревателем топлива.
- 5) Биодизель в соответствии с Европейским нормативом EN14213-FAME.
Теплотворная способность дизельного топлива: $H_i = 42,70 \text{ МДж/кг} = 10200 \text{ ккал/кг}$.

Компоненты дизельной горелки входящие в комплект поставки

BTL 10/10 H:	Топливный фильтр, гибкие топливные шланги, форсунка, комплект крепления горелки к котлу (фланец, прокладка), семиполюсный электрический штекер
BTL 10 P:	Топливный фильтр, гибкие топливные шланги, форсунка, комплект крепления горелки к котлу (фланец, прокладка), семи- и четырехполюсные электрические штекеры

от 70 до 190

BTL - RiNOx

Е.М.С. Директива 2004/108/CE
L.V. Директива 2006/95/CE
Стандарт: EN267



	BTL 14	BTL 14 P	RiNOx 190 L2
	1-но ступ.	2-ух ступ.	2-ух ступ.
Дизельная горелка. Способ управления:			
Класс выбросов NOx и CO согласно Европейскому нормативу EN267:			Class 3
Наиболее полное сжигание топлива при регул. соотношения воздух/топливо	•	•	•
Сопловую сборку можно снять, не снимая горелки с котла	•	•	•
Крепежный фланец, скользящий вдоль сопловой трубы, позволяет найти оптимальное положение сопла в камере сгорания.	•	•	•
Воздухозаборник с воздушной заслонкой. Регулировка расхода воздуха:	ручная	электрический сервопривод	электрический сервопривод
Полное закрытие воздушной заслонки при выключении горелки, во избежание теплопотерь.	•	•	•
Использован материал снижающий шум вентилятора.	•	•	•
Шестириччатый топливный насос с регулировкой давления и запорными клапанами.	•	•	•
Контроль пламени с помощью фоторезистора.	•	•	•
Семиполюсный штекер для подключения электропитания и термостата.	•	•	•
Четырехполюсный штекер для управления второй ступенью горелки.		•	•
Класс электрозащиты:	IP40	IP40	IP40
Звукоизоляционный пластиковый кожух.	•	•	•



Рисунок 2

Модель	A мм	A1 мм	A2 мм	B мм	B1 мм	B2 мм	C мм	D мм	E мм	F мм	I мм	I1 мм	L мм	M мм	N мм	Рис.
BTL 14	303	158	145	345	275	93	620	100 ÷ 250	100	100	166	166	150 ÷ 200	M10	110	2
BTL 14 P	303	158	145	345	275	93	620	100 ÷ 250	100	100	166	166	150 ÷ 200	M10	110	2
RiNOx 190 L2	303	158	145	345	275	93	620	100 ÷ 250	100	100	166	166	150 ÷ 200	M10	110	2

от 70 до 190

BTL - RiNOx

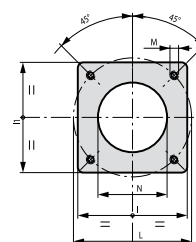
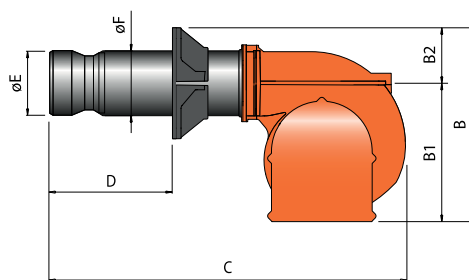
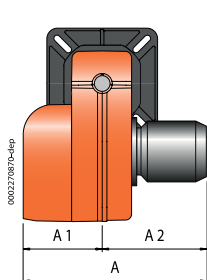
Е.М.С. Директива 2004/108/CE
L.V. Директива 2006/95/CE
Стандарт: EN267

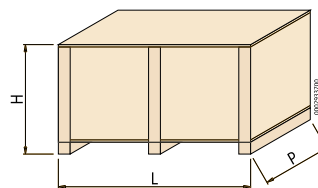
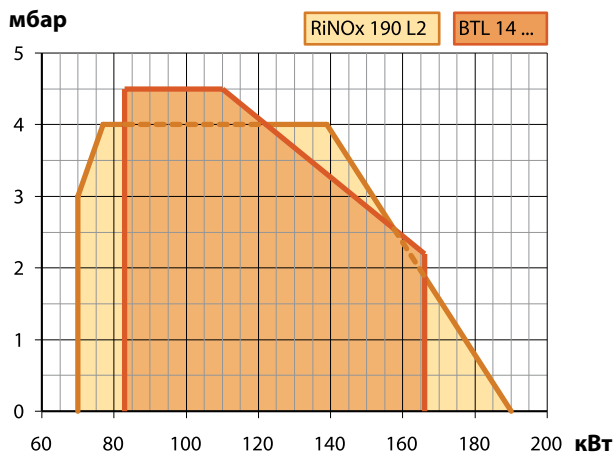

Модель	Размеры упаковки			Вес кг
	L	P мм	H	
BTL 14	780	370	410	18
BTL 14 P	780	370	410	18
RiNOx 190 L2	780	370	410	18

	 Low NOx	Мощность кВт	Модель	Код	Макс. вязк. топлива °E при 20°C	Электрическое питание	Мощность двигателя кВт	Примеч.
		83 ÷ 166	BTL 14	35610010	1,5	1ф AC 50Гц 230В	0,18	1) 3)
		83 ÷ 166	BTL 14 P	35620010	1,5	1ф AC 50Гц 230В	0,18	1) 3)
	Class 3	70 ÷ 190	RiNOx 190 L2	35640050	1,5	1ф AC 50Гц 230В	0,18	1) 3)

Опции

Описание

BTL 14/14 P: 500 мм удлиненная труба горелки

Работа на биодизеле (5)

Примечание

- 1) Горелка оборудована устройством перекрытия доступа воздуха в топку.
 - 3) Шумоглушащий воздухозаборник.
 - 5) Биодизель в соответствии с Европейским нормативом EN14213-FAME.
- Теплотворная способность дизельного топлива: $H_i = 42,70 \text{ МДж/кг} = 10200 \text{ ккал/кг}$.

Компоненты дизельной горелки входящие в комплект поставки

BTL 14:	Топливный фильтр, гибкие топливные шланги, форсунка, комплект крепления горелки к котлу (фланец, прокладка), семиполюсный электрический штекер
BTL 14 P:	Топливный фильтр, гибкие топливные шланги, форсунка, комплект крепления горелки к котлу (фланец, прокладка), семи- и четырехполюсные электрические штекеры

от 118 до 261

BTL

Е.М.С. Директива 2004/108/CE
L.V. Директива 2006/95/CE
Стандарт: EN267

	BTL 20	BTL 20 P
Дизельная горелка. Способ управления:	1-но ступ.	2-ух ступ.
Наиболее полное сжигание топлива при регул. соотношения воздух/топливо	•	•
Сопловую сборку можно снять, не снимая горелки с котла	•	•
Крепежный фланец, скользящий вдоль сопловой трубы, позволяет найти оптимальное положение сопла в камере сгорания.	•	•
Воздухозаборник с воздушной заслонкой. Регулировка расхода воздуха:	ручная	электрический сервопривод
Полное закрытие воздушной заслонки при выключении горелки, во избежание теплотерь.	•	•
Использован материал снижающий шум вентилятора.	•	•
Шестирипочный топливный насос с регулировкой давления и запорными клапанами.	•	•
Контроль пламени с помощью фоторезистора.	•	•
Семиполюсный штекер для подключения электропитания и термостата.	•	•
Четырехполюсный штекер для управления второй ступенью горелки.	•	•
Класс электрозащиты:	IP40	IP40
Звукоизоляционный пластиковый кожух.	•	•



Рисунок 2

Модель	A мм	A1 мм	A2 мм	B мм	B1 мм	B2 мм	C мм	D мм	E мм	F мм	I мм	I1 мм	L мм	M мм	N мм	Рис.
BTL 20	303	158	145	345	275	93	645	100 ÷ 250	114	114	185	185	170 ÷ 210	M10	120	2
BTL 20 P	303	158	145	345	275	93	645	100 ÷ 250	114	114	185	185	170 ÷ 210	M10	120	2

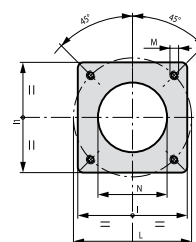
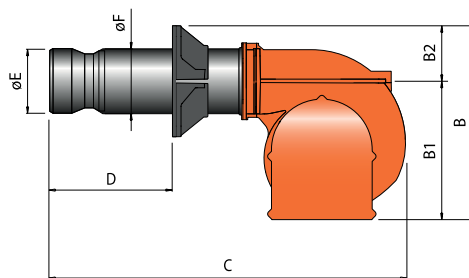
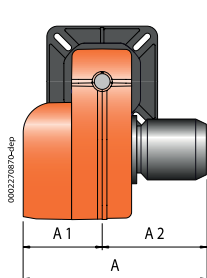
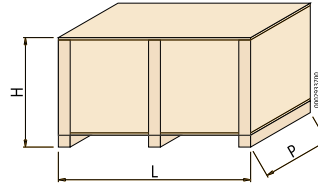
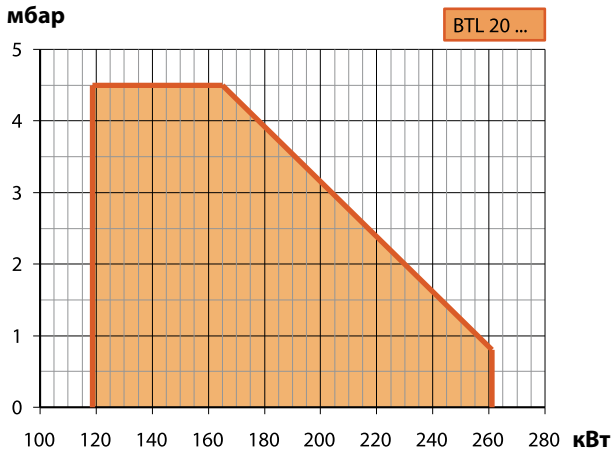

Модель	Размеры упаковки			Вес кг
	L	P мм	H	
BTL 20	780	370	410	18
BTL 20 P	780	370	410	18

	Мощность кВт	Модель	Код	Макс. вязк. топлива °E при 20°C	Электрическое питание	Мощность двигателя кВт	Примеч.
	118,6 ÷ 261,0	BTL 20	35630010	1,5	1ф AC 50Гц 230В	0,18	1) 3)
	118,6 ÷ 261,0	BTL 20 P	35640010	1,5	1ф AC 50Гц 230В	0,18	1) 3)

Опции

Описание

500 мм удлиненная труба горелки

Работа на биодизеле (5)

Примечание

1) Горелка оборудована устройством перекрытия доступа воздуха в топку.

3) Шумоглушащий воздухозаборник.

Теплотворная способность дизельного топлива: $H_i = 42,70 \text{ МДж/кг} = 10200 \text{ ккал/кг}$.

Компоненты дизельной горелки входящие в комплект поставки

BTL 20: Топливный фильтр, гибкие топливные шланги, форсунка, комплект крепления горелки к котлу (фланец, прокладка), семиполюсный электрический штекер

BTL 20 P: Топливный фильтр, гибкие топливные шланги, форсунка, комплект крепления горелки к котлу (фланец, прокладка), семи- и четырехполюсные электрические штекеры

от 190 до 310

BTL

Е.М.С. Директива 2004/108/CE
L.V. Директива 2006/95/CE
Стандарт: EN267

	BTL 26	BTL 26 P
Дизельная горелка. Способ управления:	1-но ступ.	2-ух ступ.
Наиболее полное сжигание топлива при регул. соотношения воздух/топливо	•	•
Сопловую сборку можно снять, не снимая горелки с котла	•	•
Крепежный фланец, скользящий вдоль сопловой трубы, позволяет найти оптимальное положение сопла в камере сгорания.	•	•
Воздухозаборник с воздушной заслонкой. Регулировка расхода воздуха:	ручная	электрический сервопривод
Использован материал снижающий шум вентилятора.	•	•
Шестириччатый топливный насос с регулировкой давления и запорными клапанами.	•	•
Контроль пламени с помощью фоторезистора.	•	•
Семиполюсный штекер для подключения электропитания и термостата.	•	•
Четырехполюсный штекер для управления второй ступенью горелки.	•	•
Класс электрозащиты:	IP40	IP40
Звукоизоляционный пластиковый кожух.	•	•



Рисунок 2

Модель	A мм	A1 мм	A2 мм	B мм	B1 мм	B2 мм	C мм	D мм	E мм	F мм	I мм	I1 мм	L мм	M мм	N мм	Рис.
BTL 26	303	158	145	345	275	93	650	100 ÷ 255	135	135	185	185	170 ÷ 210	M10	140	2
BTL 26 P	303	158	145	345	275	93	650	100 ÷ 255	135	135	185	185	170 ÷ 210	M10	140	2

от 190 до 310

BTL

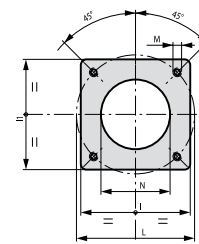
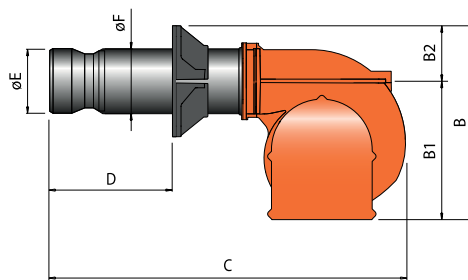
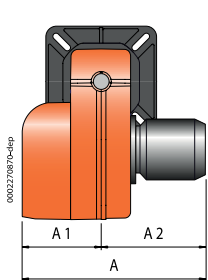
Е.М.С. Директива 2004/108/CE
 L.V. Директива 2006/95/CE
 Стандарт: EN267

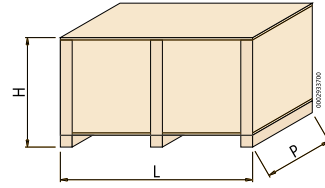
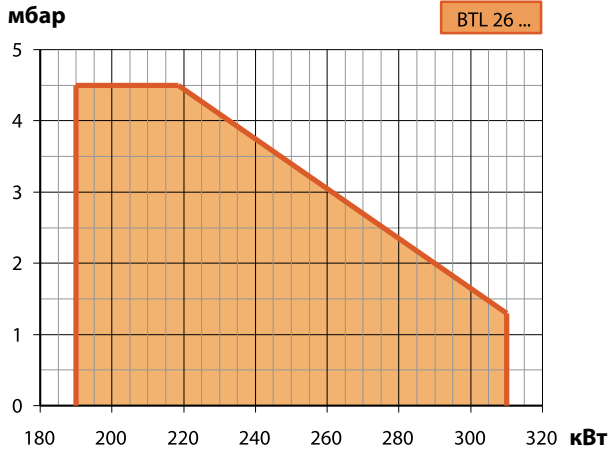

Модель	Размеры упаковки			Вес кг
	L	P мм	H	
BTL 26	780	370	410	18
BTL 26 P	780	370	410	18

	Мощность кВт	Модель	Код	Макс. вязк. топлива °E при 20°C	Электрическое питание	Мощность двигателя кВт	Примеч.
	190 ÷ 310	BTL 26	35650010	1,5	1ф AC 50Гц 230В	0,25	3)
	190 ÷ 310	BTL 26 P	35660010	1,5	1ф AC 50Гц 230В	0,25	3)

Опции

Описание

500 мм удлиненная труба горелки

Работа на биодизеле (5)

Примечание

3) Шумоглушащий воздухозаборник.

5) Биодизель в соответствии с Европейским нормативом EN14213-FAME.

Теплотворная способность дизельного топлива: $H_i = 42,70 \text{ МДж/кг} = 10200 \text{ ккал/кг}$.

Компоненты дизельной горелки входящие в комплект поставки

BTL 26: Топливный фильтр, гибкие топливные шланги, форсунка, комплект крепления горелки к котлу (фланец, прокладка), семиполюсный электрический штекер

BTL 26 P: Топливный фильтр, гибкие топливные шланги, форсунка, комплект крепления горелки к котлу (фланец, прокладка), семи- и четырехполюсные электрические штекеры

от 118 до 391

SPARK

Е.М.С. Директива 2004/108/CE
L.V. Директива 2006/95/CE
Стандарт: EN267

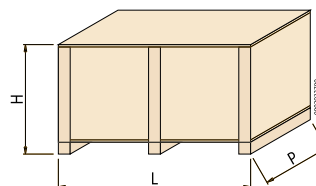
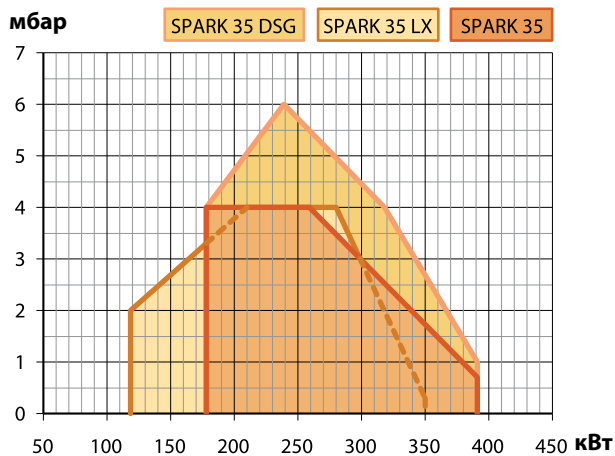

Модель	Размеры упаковки			Вес кг
	L	P мм	H	
SPARK 35 W	940	490	390	30
SPARK 35	980	540	480	34
SPARK 35 DSG W	940	490	390	32
SPARK 35 DSG	980	540	480	36
SPARK 35 LX	980	540	480	36

Low NOx	Мощность кВт	Модель	Код	Макс. вязк. топлива °E при 20°C	Электрическое питание	Мощность двигателя кВт	Примеч.
	178,0 ÷ 391,0	SPARK 35 W	3070010	1,5	1 ф AC 50Гц 230В	0,37	3)
	178,0 ÷ 391,0	SPARK 35	3071010	1,5	1 ф AC 50Гц 230В	0,37	3)
	178,0 ÷ 391,0	SPARK 35 DSG W	3075010	1,5	1 ф AC 50Гц 230В	0,37	3) 4)
	178,0 ÷ 391,0	SPARK 35 DSG	3076010	1,5	1 ф AC 50Гц 230В	0,37	3) 4)
Class 3	118,6 ÷ 350,0	SPARK 35 LX	33960010	1,5	1 ф AC 50Гц 230В	0,37	3) 4)

Опции

Описание

SPARK 35/35 W/35 DSG/35 DSG W: 500 мм удлиненная труба горелки

SPARK 35/35 W: устройство автоматического закрытия воздушной заслонки.

Работа на биодизеле (5)

Примечание

3) Шумоглушащий воздухозаборник.

4) Горелка оборудована устройством перекрытия доступа воздуха в топку.

5) Биодизель Стандарт: EN14213- FAME.

Теплотворная способность дизельного топлива: $H_i = 42,70 \text{ МДж/кг} = 10200 \text{ ккал/кг}$.

Аксессуары по запросу

Описание

Код

Звукоизоляционный кожух (см. стр. 247)

97980054

Компоненты дизельной горелки входящие в комплект поставки

SPARK 35 W/35: Топливный фильтр, гибкие топливные шланги, форсунка, комплект крепления горелки к котлу (фланец, прокладка), семиполюсный электрический штекер

SPARK 35 DSG (W)/ LX: Топливный фильтр, гибкие топливные шланги, форсунки, комплект крепления горелки к котлу (фланец, прокладка), семи- и четырехполюсный электрические штекеры

от 130 до 450

TBL

Е.М.С. Директива 2004/108/CE
L.V. Директива 2006/95/CE
Стандарт: EN267



Дизельные горелки

	TBL 45 P	TBL 45 P DACA	TBL 45 LX
Дизельная горелка. Способ управления:	2-ух ступ.	2-ух ступ.	2-ух ступ.
Класс выбросов NOx и CO согласно Европейскому нормативу EN267:	Class 2	Class 2	Class 3
Наиболее полное сжигание топлива при регул. соотношения воздух/топливо	•	•	•
Сопловую сборку можно снять, не снимая горелки с котла	•	•	•
Крепежный фланец, скользящий вдоль сопловой трубы, позволяет найти оптимальное положение сопла в камере сгорания.	•	•	•
Воздухозаборник с воздушной заслонкой. Регулировка расхода воздуха:	гидропривод	электрический сервопривод	электрический сервопривод
Полное закрытие воздушной заслонки при выключении горелки, во избежание теплопотерь.		•	•
Шестириччатый топливный насос с регулировкой давления, запорными и предохранительными клапанами.	•	•	•
Контроль пламени с помощью фоторезистора.	•	•	
Контроль пламени с помощью инфракрасного датчика IRD.			•
Семиполюсный штекер для подключения электропитания и термостата.	•	•	•
Четырехполюсный штекер для управления второй ступенью горелки.	•	•	•
Класс электрозащиты:	IP40	IP44	IP44



Рисунок 2

Модель	A мм	A1 мм	A2 мм	B мм	B1 мм	B2 мм	C мм	D мм	E мм	F мм	I мм	I1 мм	L мм	M мм	N мм	Рис.
TBL 45 P	505	260	245	435	325	110	820	120 ÷ 350	135	133	215	215	200 ÷ 245	M12	145	2
TBL 45 P DACA	535	260	275	435	325	110	860	120 ÷ 350	135	133	215	215	200 ÷ 245	M12	145	2
TBL 45 LX	535	260	275	435	325	110	860	120 ÷ 350	135	133	215	215	200 ÷ 245	M12	145	2

от 130 до 450

TBL

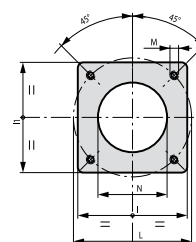
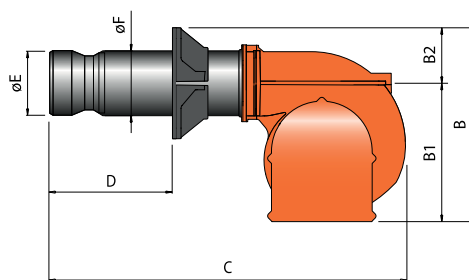
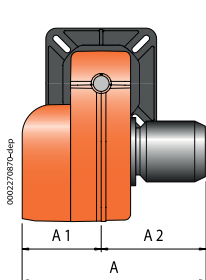
Е.М.С. Директива 2004/108/CE
L.V. Директива 2006/95/CE
Стандарт: EN267

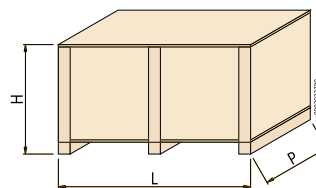
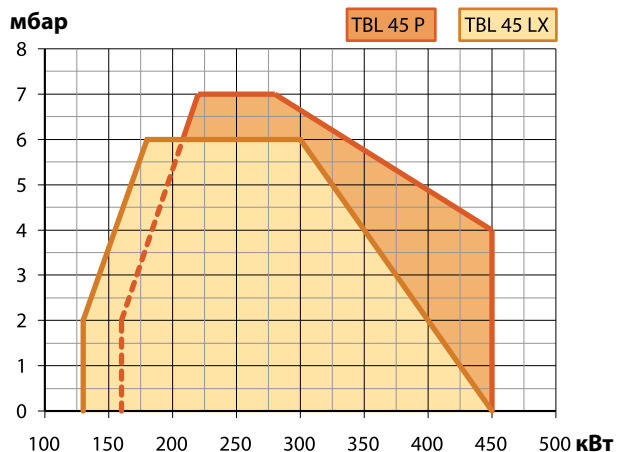

Модель	Размеры упаковки			Вес кг
	L	P мм	H	
TBL 45 P	970	570	480	34
TBL 45 P DACA	970	570	480	34
TBL 45 LX	970	570	480	34



Дизельные горелки

	 Low NOx	Мощность кВт	Модель	Код	Макс. вязк. топлива °E при 20°C	Электрическое питание	Мощность двигателя кВт	Примеч.
	Class 2	160 ÷ 450	TBL 45 P	35710010	1,5	1ф AC 50Гц 230В	0,50	
	Class 2	160 ÷ 450	TBL 45 P	35710015	1,5	3ф AC 50Гц 400В	0,65	
	Class 2	160 ÷ 450	TBL 45 P DACA	35710110	1,5	1ф AC 50Гц 230В	0,50	4)
	Class 3	130 ÷ 450	TBL 45 LX	35730010	1,5	1ф AC 50Гц 230В	0,50	4)

Опции

Описание

Работа на биодизеле (5)

Примечание

- 4) Горелка оборудована устройством перекрытия доступа воздуха в топку.
5) Биодизель в соответствии с Европейским нормативом EN14213-FAME.
Теплотворная способность дизельного топлива: $H_i = 42,70 \text{ МДж/кг} = 10200 \text{ ккал/кг}$.

Аксессуары по запросу

Описание

Код

TBL 45 P/45 P DACA: жидкотопливный фильтр 3/8" 98000370
Звукоизоляционный кожух (см. стр. 247) 97980054

Компоненты дизельной горелки входящие в комплект поставки

TBL 45 P/45 P DACA: Гибкие топливные шланги, форсунки, комплект крепления горелки к котлу (фланец, прокладка), семи- и четырехполюсный электрические штекеры
TBL 45 LX: Топливный фильтр, гибкие топливные шланги, форсунки, комплект крепления горелки к котлу (фланец, прокладка), семи- и четырехполюсный электрические штекеры

от 250 до 600

TBL

Е.М.С. Директива 2004/108/CE
L.V. Директива 2006/95/CE
Стандарт: EN267



Дизельные горелки

Дизельная горелка. Способ управления:

Класс выбросов NOx и CO согласно Европейскому нормативу EN267:

Наиболее полное сжигание топлива при регул. соотношения воздух/топливо

Сопловую сборку можно снять, не снимая горелки с котла

Крепежный фланец, скользящий вдоль сопловой трубы, позволяет найти оптимальное положение сопла в камере сгорания.

Воздухозаборник с воздушной заслонкой. Регулировка расхода воздуха:

Полное закрытие воздушной заслонки при выключении горелки, во избежание теплопотерь.

Шестириччатый топливный насос с регулировкой давления, запорными и предохранительными клапанами.

Контроль пламени с помощью фоторезистора.

Семиполюсный штекер для подключения электропитания и термостата.

Четырехполюсный штекер для управления второй ступенью горелки.

Класс электрозащиты:

TBL 60 P

TBL 60 P DACA

2-ух ступ.

2-ух ступ.

Class 2

Class 2

•

•

•

•

•

•

гидропривод

электрический
сервопривод

•

•

•

•

•

•

•

•

IP40

IP44



Рисунок 2

Модель	A мм	A1 мм	A2 мм	B мм	B1 мм	B2 мм	C мм	D мм	E мм	F мм	I мм	I1 мм	L мм	M мм	N мм	Рис.
TBL 60 P	505	260	245	455	325	130	840	140 ÷ 350	150	152	260	260	225 ÷ 300	M12	160	2
TBL 60 P DACA	535	260	275	455	325	130	880	140 ÷ 350	150	152	260	260	225 ÷ 300	M12	160	2

от 250 до 600

TBL

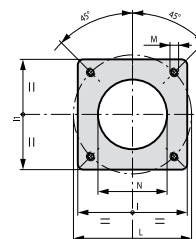
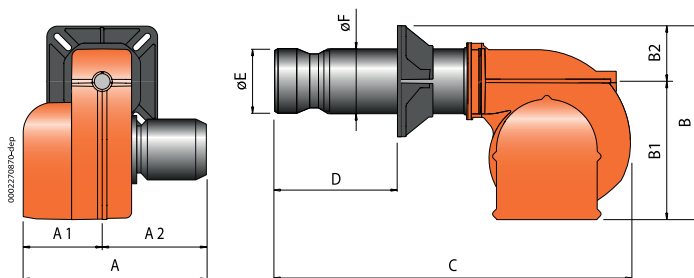
Е.М.С. Директива 2004/108/CE
L.V. Директива 2006/95/CE
Стандарт: EN267

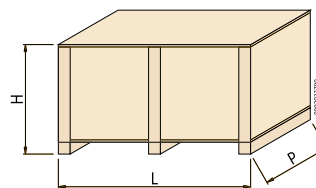
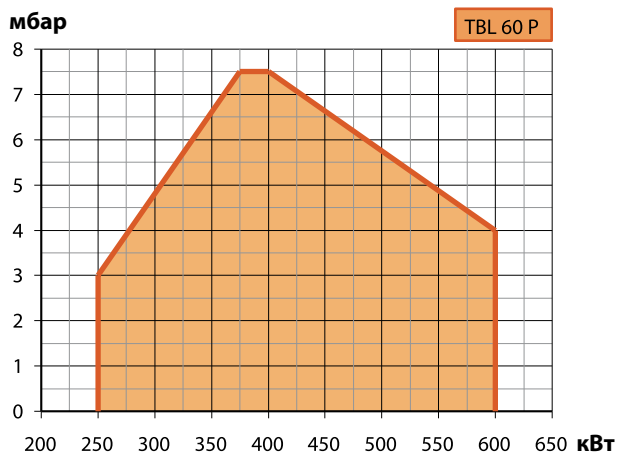

Модель	Размеры упаковки			Вес кг
	L	P мм	H	
TBL 60 P	970	570	480	36
TBL 60 P DACA	970	570	480	36



Дизельные горелки

	 Low NOx	Мощность кВт	Модель	Код	Макс. вязк. топлива °E при 20°C	Электрическое питание	Мощность двигателя кВт	Примеч.
	Class 2	250 ÷ 600	TBL 60 P	35750010	1,5	3ф AC 50Гц 400В	0,65	
	Class 2	250 ÷ 600	TBL 60 P DACA	35750110	1,5	3ф AC 50Гц 400В	0,65	4)

Опции

Описание

Работа на биодизеле (5)

Аксессуары по запросу

Описание

Код

Жидкотопливный фильтр 3/8"

98000370

Звукоизоляционный кожух (см. стр. 247)

97980054

Компоненты дизельной горелки входящие в комплект поставки

Гибкие топливные шланги, форсунки, комплект крепления горелки к котлу (фланец, прокладка), семи- и четырехполюсный электрические штекеры

Примечание

- 4) Горелка оборудована устройством перекрытия доступа воздуха в топку.
 5) Биодизель в соответствии с Европейским нормативом EN14213-FAME.
 Теплотворная способность дизельного топлива: $H_i = 42,70 \text{ МДж/кг} = 10200 \text{ ккал/кг}$.

от 200 до 889

TBL - BT

Е.М.С. Директива 2004/108/CE
L.V. Директива 2006/95/CE

TBL 85 P



TBL 75 LX



BT 75 DSPG

TBL 85 P

TBL 85 P DACA

TBL 75 LX

BT 75 DSPG

Дизельная горелка. Способ управления:

2-ух ступ.

2-ух ступ.

2-ух ступ.

прогр. 2-ух ступ.
механ. модул.

Модуляционный режим при установке электронного регулятора мощности в панели управления (должен быть заказан вместе с модуляционным комплектом).

•

Диапазон модуляции:

1:2

Класс выбросов NOx и CO согласно Европейскому нормативу EN267:

Class 2

Class 2

Class 3

Наиболее полное сжигание топлива при регул. соотношения воздух/топливо

•

•

•

•

Сопловую сборку можно снять, не снимая горелки с котла

•

•

•

•

Высокоэффективный вентилятор, низкое электропотребление, низкий шум.

•

•

Крепежный фланец, скользящий вдоль сопловой трубы, позволяет найти оптимальное положение сопла в камере сгорания.

•

•

•

•

Воздухозаборник с воздушной заслонкой. Регулировка расхода воздуха:

гидропривод

электрический
сервоприводэлектрический
сервоприводмеханический
регулятор

Полное закрытие воздушной заслонки при выключении горелки, во избежание теплопотерь.

•

•

•

Конструкция воздухозаборника обеспечивает оптимальную траекторию открытия воздушной заслонки.

•

•

Использован материал снижающий шум вентилятора.

•

•

Шестириччатый топливный насос с регулировкой давления, запорными и предохранительными клапанами.

•

•

•

Шестириччатый топливный насос с регулировкой давления и клапаном контроля потока.

•

Узел распыления оборудован магнитом управляющим шпилькой, которая открывает/закрывает форсунку.

•

Контроль пламени с помощью фоторезистора.

•

•

•

Контроль пламени с помощью инфракрасного датчика IRD.

•

Панель управления с сигнальными лампами.

•

•

•

Семиполюсный штекер для подключения электропитания и термостата.

•

•

•

Четырехполюсный штекер для управления второй ступенью горелки.

•

•

•

Клеммы для подключения электропитания и термостата.

•

Клеммы для управления второй ступенью горелки или подключения электронного регулятора мощности.

•

Класс электрозащиты:

IP40

IP44

IP44

IP40

Корпус пульты управления из алюминиевого литья с классом электробезопасности IP55

•

•

•



Рисунок 2

Модель	A мм	A1 мм	A2 мм	B мм	B1 мм	B2 мм	C мм	D мм	E мм	F мм	I мм	I1 мм	L мм	M мм	N мм	Рис.
TBL 85 P	670	300	370	510	380	130	1250	175 ÷ 400	161	159	260	260	225 ÷ 300	M12	170	2
TBL 85 P DACA	670	300	370	510	380	130	1250	175 ÷ 400	161	159	260	260	225 ÷ 300	M12	170	2
TBL 75 LX	670	300	370	510	380	130	1240	220 ÷ 400	152	159	260	260	225 ÷ 300	M12	170	2
BT 75 DSPG	595	310	385	510	365	145	1215	130 ÷ 450	205	160	260	260	255 ÷ 300	M12	170	2

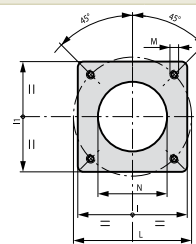
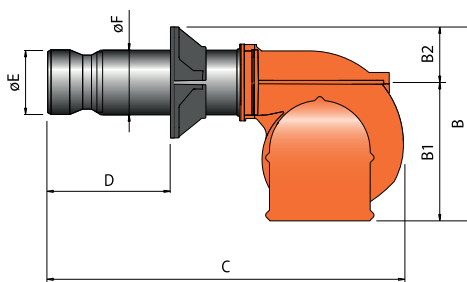
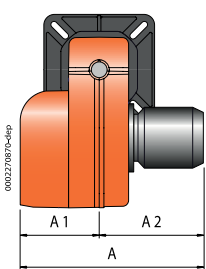
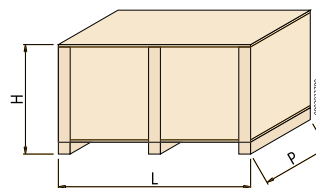
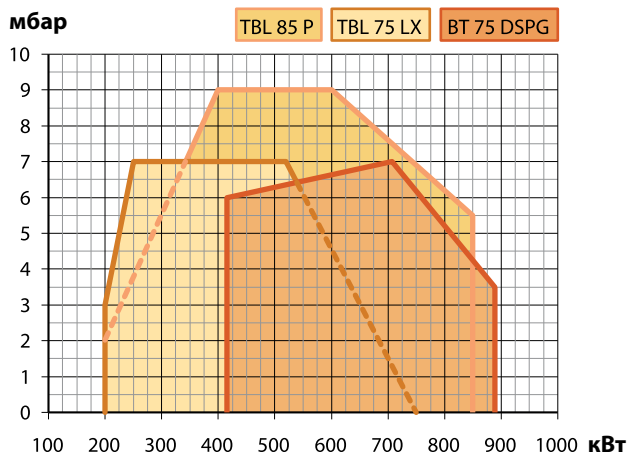

Модель	Размеры упаковки			Вес кг
	L	P мм	H	
TBL 85 P	1070	800	700	79
TBL 85 P DACA	1070	800	700	79
TBL 75 LX	1070	800	700	82
BT 75 DSPG	1730	1030	880	140

	Low NOx	Мощность кВт	Модель	Код	Макс. вязк. топлива °E при 20°C	Электрическое питание	Мощность двигателя кВт	Примеч.
	Class 2	200 ÷ 850	TBL 85 P	35800010	1,5	3ф AC 50Гц 400В	1,1	15)
	Class 2	200 ÷ 850	TBL 85 P DACA	35800110	1,5	3ф AC 50Гц 400В	1,1	3) 4) 15)
	Class 3	200 ÷ 750	TBL 75 LX	35820010	1,5	3ф AC 50Гц 400В	1,1	3) 4) 15)
		415 ÷ 889	BT 75 DSPG	3510010	1,5	3ф AC 50Гц 400В	1,1	4)

Дополнительная комплектация

BT 75 DSPG: форсунка с пределом регулирования 1:3 (см. стр. 237)

Модуляционный режим

Описание	Код
BT 75 DSPG: электронный регулятор мощности	98000055
BT 75 DSPG: датчик модуляции (см. стр. 236)	

Опции

Описание
TBL 85 P/85 P DACA/75 LX: работа на биодизеле (5)
BT 75 DSPG: работа на биодизеле (5)

Примечание

- 3) Шумоглушащий воздухозаборник.
 - 4) Горелка оборудована устройством перекрытия доступа воздуха в топку.
 - 5) Биодизель в соответствии с Европейским нормативом EN14213-FAME.
 - 15) Соответствует нормативу: EN267.
- Теплотворная способность дизельного топлива: $H_i = 42,70 \text{ МДж/кг} = 10200 \text{ ккал/кг}$.

Аксессуары по запросу

Описание	Код
TBL 85 P/85 P DACA/75 LX: Звукоизоляционный кожух (см. стр. 247)	97980053
BT 75 DSPG: Звукоизоляционный кожух (см. стр. 247)	97980055

Компоненты дизельной горелки входящие в комплект поставки

TBL 85 P/DACA/75 LX:	Топливный фильтр, гибкие топливные шланги, форсунки, комплект крепления горелки к котлу (фланец, прокладка), семи- и четырехполюсный электрические штекеры
BT 75 DSPG:	Топливный фильтр, гибкие топливные шланги, комплект крепления горелки к котлу (фланец, прокладка)

от 320 до 1186

TBL - BT

Е.М.С. Директива 2004/108/CE
L.V. Директива 2006/95/CE

TBL 105 P



BT 100 DSPG

	TBL 105 P	TBL 105 P DACA	BT 100 DSPG
Дизельная горелка. Способ управления:	2-ух ступ.	2-ух ступ.	прогр. 2-ух ступ. механ. модул.
Модуляционный режим при установке электронного регулятора мощности в панели управления (должен быть заказан вместе с модуляционным комплектом).			•
Диапазон модуляции:			1:2
Класс выбросов NOx и CO согласно Европейскому нормативу EN267:	Class 2	Class 2	
Наиболее полное сжигание топлива при регул. соотношения воздух/топливо	•	•	•
Сопловую сборку можно снять, не снимая горелки с котла	•	•	•
Высокоэффективный вентилятор, низкое электропотребление, низкий шум.	•	•	
Крепежный фланец, скользящий вдоль сопловой трубы, позволяет найти оптимальное положение сопла в камере сгорания.	•	•	•
Воздухозаборник с воздушной заслонкой. Регулировка расхода воздуха:	гидропривод	электрический сервопривод	механический регулятор
Полное закрытие воздушной заслонки при выключении горелки, во избежание теплопотерь.		•	•
Конструкция воздухозаборника обеспечивает оптимальную траекторию открытия воздушной заслонки.	•	•	
Использован материал снижающий шум вентилятора.		•	
Шестириччатый топливный насос с регулировкой давления, запорными и предохранительными клапанами.	•	•	
Шестириччатый топливный насос с регулировкой давления и клапаном контроля потока.			•
Узел распыления обрудован магнитом управляющим шпилькой, которая открывает/закрывает форсунку.			•
Контроль пламени с помощью фоторезистора.	•	•	•
Панель управления с сигнальными лампами.	•	•	
Семиполюсный штекер для подключения электропитания и термостата.	•	•	
Четырехполюсный штекер для управления второй ступенью горелки.	•	•	
Клеммы для подключения электропитания и термостата.			•
Клеммы для управления второй ступенью горелки или подключения электронного регулятора мощности.			•
Класс электрозащиты:	IP40	IP44	IP40
Корпус пульта управления из алюминиевого литья с классом электробезопасности IP55	•	•	



Рисунок 2



Рисунок 3

Модель	A мм	A1 мм	A2 мм	B мм	B1 мм	B2 мм	C мм	D мм	E мм	F мм	I мм	I1 мм	L мм	M мм	N мм	Рис.
TBL 105 P	680	310	370	520	380	140	1250	175 ÷ 400	180	178	280	280	250 ÷ 325	M12	190	2
TBL 105 P DACA	680	310	370	520	380	140	1250	175 ÷ 400	180	178	280	280	250 ÷ 325	M12	190	2
BT 100 DSPG	670	330	340	525	365	160	1415	210 ÷ 400	230	195	320	-	276	M16	240	3

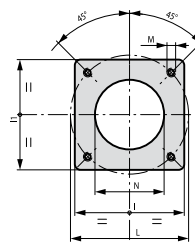
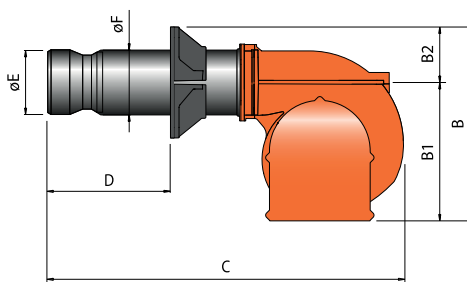
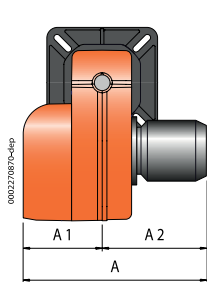

Модель	Размеры упаковки			Вес кг
	L	P мм	H	
TBL 105 P	1070	800	700	80
TBL 105 P DACA	1070	800	700	80
BT 100 DSPG	1730	1030	880	150

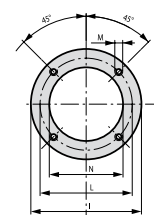
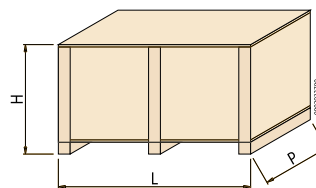
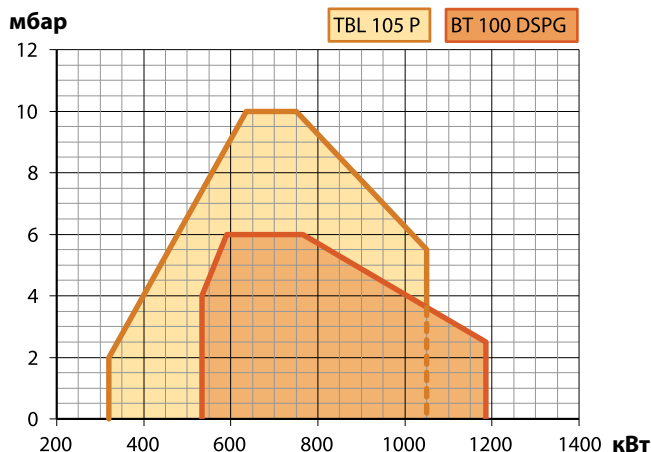
Low NOx	Мощность кВт	Модель	Код	Макс. вязк. топлива °E при 20°C	Электрическое питание	Мощность двигателя кВт	Примеч.
Class 2	320 ÷ 1050	TBL 105 P	35850010	1,5	3ф AC 50Гц 400В	1,5	15)
Class 2	320 ÷ 1050	TBL 105 P DACA	35850110	1,5	3ф AC 50Гц 400В	1,5	3) 4) 15)
	533 ÷ 1186	BT 100 DSPG	3514010	1,5	3ф AC 50Гц 400В	1,5	4)

Дополнительная комплектация

BT 100 DSPG: форсунка с пределом регулирования 1:3 (см. стр. 237)

Модуляционный режим

Описание	Код
BT 100 DSPG: электронный регулятор мощности	98000055
BT 100 DSPG: датчик модуляции (см. стр. 236)	

Опции

Описание
TBL 105 P: работа на биодизеле (5)
BT 100 DSPG: работа на биодизеле (5)

Примечание

- 3) Шумоглушающий воздухозаборник.
 - 4) Горелка оборудована устройством перекрытия доступа воздуха в топку.
 - 5) Биодизель в соответствии с Европейским нормативом EN14213-FAME.
 - 15) Соответствует нормативу: EN267.
- Теплотворная способность дизельного топлива: $H_i = 42,70 \text{ МДж/кг} = 10200 \text{ ккал/кг}$.

Аксессуары по запросу

Описание	Код
TBL 105 P: Звукоизоляционный кожух (см. стр. 247)	97980053
BT 100 DSPG: Звукоизоляционный кожух (см. стр. 247)	97980055

Компоненты дизельной горелки входящие в комплект поставки

TBL 105 P:	Топливный фильтр, гибкие топливные шланги, форсунки, комплект крепления горелки к котлу (фланец, прокладка), семи- и четырехполюсный электрические штекеры
BT 100 DSPG:	Топливный фильтр, гибкие топливные шланги, комплект крепления горелки к котлу (фланец, прокладка), семи- и четырехполюсный электрические штекеры

от 400 до 1300

TBL

Е.М.С. Директива 2004/108/CE
L.V. Директива 2006/95/CE
Стандарт: EN267



TBL 130 P

Дизельная горелка. Способ управления:

Класс выбросов NOx и CO согласно Европейскому нормативу EN267:

Наиболее полное сжигание топлива при регул. соотношения воздух/топливо

Сопловую сборку можно снять, не снимая горелки с котла

Высокоэффективный вентилятор, низкое электропотребление, низкий шум.

Крепежный фланец, скользящий вдоль сопловой трубы, позволяет найти оптимальное положение сопла в камере сгорания.

Воздухозаборник с воздушной заслонкой. Регулировка расхода воздуха:

Полное закрытие воздушной заслонки при выключении горелки, во избежание теплотеря.

Конструкция воздухозаборника обеспечивает оптимальную траекторию открытия воздушной заслонки.

Использован материал снижающий шум вентилятора.

Шестириччатый топливный насос с регулировкой давления, запорными и предохранительными клапанами.

Контроль пламени с помощью фоторезистора.

Панель управления с сигнальными лампами.

Семиполюсный штекер для подключения электропитания и термостата.

Четырехполюсный штекер для управления второй ступенью горелки.

Класс электрозащиты:

Корпус пульта управления из алюминиевого литья с классом электробезопасности IP55

TBL 130 P

TBL 130 P DACA

2-ух ступ.

2-ух ступ.

Class 2

Class 2

•

•

•

•

•

•

•

•

гидропривод

электрический
сервопривод

•

•

•

•

•

•

•

•

•

•

•

•

•

•

IP40

IP44

•

•



Рисунок 2

Модель	A мм	A1 мм	A2 мм	B мм	B1 мм	B2 мм	C мм	D мм	E мм	F мм	I мм	I1 мм	L мм	M мм	N мм	Рис.
TBL 130 P	680	310	370	520	380	140	1250	175 ÷ 400	180	178	280	280	250 ÷ 325	M12	190	2
TBL 130 P DACA	680	310	370	520	380	140	1250	175 ÷ 400	180	178	280	280	250 ÷ 325	M12	190	2

от 400 до 1300

TBL

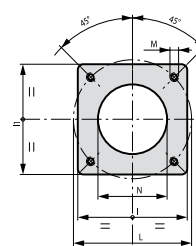
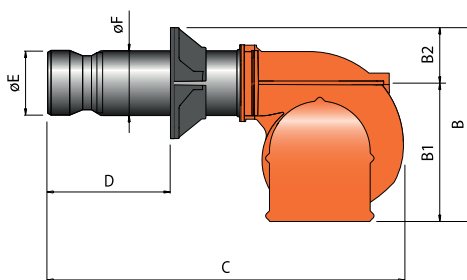
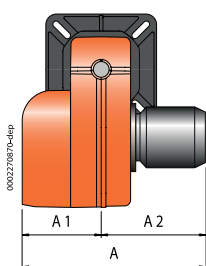
Е.М.С. Директива 2004/108/CE
L.V. Директива 2006/95/CE
Стандарт: EN267

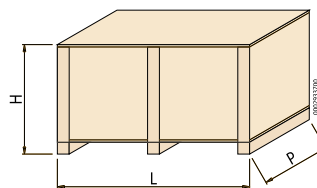
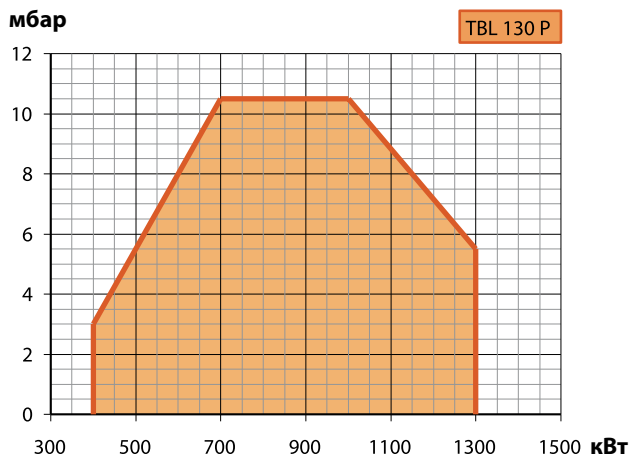

Модель	Размеры упаковки			Вес кг
	L	P мм	H	
TBL 130 P	1070	800	700	85
TBL 130 P DACA	1070	800	700	85

	 Low NOx	Мощность кВт	Модель	Код	Макс. вязк. топлива °E при 20°C	Электрическое питание	Мощность двигателя кВт	Примеч.
	Class 2	400 ÷ 1300	TBL 130 P	35900010	1,5	3ф AC 50Гц 400В	2,2	
	Class 2	400 ÷ 1300	TBL 130 P DACA	35900110	1,5	3ф AC 50Гц 400В	2,2	3) 4)

Опции

Описание

Работа на биодизеле (5)

Аксессуары по запросу

Описание

Звукоизоляционный кожух (см. стр. 247)

Код

97980053

Компоненты дизельной горелки входящие в комплект поставки

Топливный фильтр, гибкие топливные шланги, форсунки, комплект крепления горелки к котлу (фланец, прокладка), семи- и четырехполюсный электрические штекеры

Примечание

- 3) Шумоглушающий воздухозаборник.
 4) Горелка оборудована устройством перекрытия доступа воздуха в топку.
 5) Биодизель в соответствии с Европейским нормативом EN14213-FAME.
 15) Соответствует нормативу: EN267.
 Теплотворная способность дизельного топлива: $H_i = 42,70 \text{ МДж/кг} = 10200 \text{ ккал/кг}$.

от 474 до 1660

TBL - BT

Е.М.С. Директива 2004/108/СЕ
L.V. Директива 2006/95/СЕ

TBL 160



BT 120 DSPG

	TBL 160 P	TBL 160 P DACA	BT 120 DSPG
Дизельная горелка. Способ управления:	2-ух ступ.	2-ух ступ.	прогр. 2-ух ступ. механ. модул.
Модуляционный режим при установке электронного регулятора мощности в панели управления (должен быть заказан вместе с модуляционным комплектом).			•
Диапазон модуляции:			1:3
Класс выбросов NOx и CO согласно Европейскому нормативу EN267:	Class 2	Class 2	
Наиболее полное сжигание топлива при регул. соотношения воздух/топливо	•	•	•
Сопловую сборку можно снять, не снимая горелки с котла	•	•	•
Высокоэффективный вентилятор, низкое электропотребление, низкий шум.	•	•	
Крепежный фланец, скользящий вдоль сопловой трубы, позволяет найти оптимальное положение сопла в камере сгорания.	•	•	•
Воздухозаборник с воздушной заслонкой. Регулировка расхода воздуха:	гидропривод	электрический сервопривод	механический регулятор
Полное закрытие воздушной заслонки при выключении горелки, во избежание теплотерь.		•	•
Конструкция воздухозаборника обеспечивает оптимальную траекторию открытия воздушной заслонки.	•	•	
Использован материал снижающий шум вентилятора.		•	
Шестириччатый топливный насос с регулировкой давления, запорными и предохранительными клапанами.	•	•	
Шестириччатый топливный насос с регулировкой давления и клапаном контроля потока.			•
Узел распыления оборудован магнитом управляющим шпилькой, которая открывает/закрывает форсунку.			•
Контроль пламени с помощью фоторезистора.	•	•	•
Панель управления с сигнальными лампами.	•	•	
Семиполюсный штекер для подключения электропитания и термостата.	•	•	
Четырехполюсный штекер для управления второй ступенью горелки.	•	•	
Клеммы для подключения электропитания и термостата.			•
Клеммы для управления второй ступенью горелки или подключения электронного регулятора мощности.			•
Класс электрозащиты:	IP40	IP44	IP40
Корпус пульта управления из алюминиевого литья с классом электробезопасности IP55	•	•	



Рисунок 2



Рисунок 3

Модель	A мм	A1 мм	A2 мм	B мм	B1 мм	B2 мм	C мм	D мм	E мм	F мм	I мм	I1 мм	L мм	M мм	N мм	Рис.
TBL 160 P	680	310	370	540	380	160	1300	200 ÷ 450	224	219	320	320	280 ÷ 370	M12	235	2
TBL 160 P DACA	680	310	370	540	380	160	1300	200 ÷ 450	224	219	320	320	280 ÷ 370	M12	235	2
BT 120 DSPG	770	390	380	610	450	160	1415	155 ÷ 500	230	195	320	-	276	M16	240	3

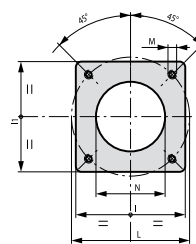
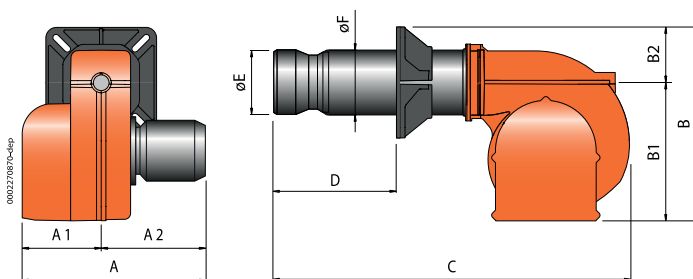

Модель	Размеры упаковки			Вес кг
	L	P мм	H	
TBL 160 P	1070	800	700	90
TBL 160 P DACA	1070	800	700	90
BT 120 DSPG	1730	1030	880	175

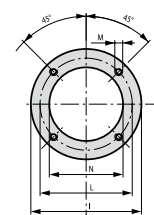
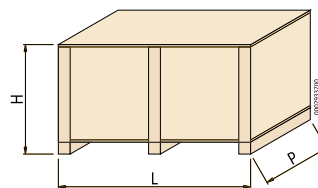
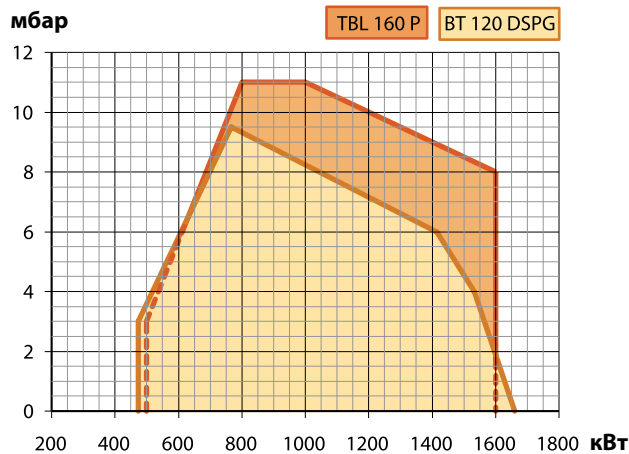
	Low NOx	Мощность кВт	Модель	Код	Макс. вязк. топлива °E при 20°C	Электрическое питание	Мощность двигателя кВт	Примеч.
	Class 2	500 ÷ 1600	TBL 160 P	35950010	1,5	3ф AC 50Гц 400В	2,2	15)
	Class 2	500 ÷ 1600	TBL 160 P DACA	35950110	1,5	3ф AC 50Гц 400В	2,2	3) 4) 15)
		474 ÷ 1660	BT 120 DSPG	3518010	1,5	3ф AC 50Гц 400В	2,2	4)

Дополнительная комплектация

BT 120 DSPG: форсунка с пределом регулирования 1:3 (см. стр. 237)

Модуляционный режим

Описание	Код
BT 120 DSPG: электронный регулятор мощности	98000055
BT 120 DSPG: датчик модуляции (см. стр. 236)	

Опции

Описание
TBL 160 P/160 P DACA: работа на биодизеле (5)
BT 120 DSPG: работа на биодизеле (5)

Примечание

- 3) Шумоглушающий воздухозаборник.
 - 4) Горелка оборудована устройством перекрытия доступа воздуха в топку.
 - 5) Биодизель в соответствии с Европейским нормативом EN14213-FAME.
 - 15) Соответствует нормативу: EN267.
- Теплотворная способность дизельного топлива: $H_i = 42,70 \text{ МДж/кг} = 10200 \text{ ккал/кг}$.

Аксессуары по запросу

Описание	Код
TBL 160 P/160 P DACA: Звукоизоляционный кожух (см. стр. 247)	97980053
BT 120 DSPG: Звукоизоляционный кожух (см. стр. 247)	97980055

Компоненты дизельной горелки входящие в комплект поставки

TBL 160 P/160 P DACA:	Топливный фильтр, гибкие топливные шланги, форсунки, комплект крепления горелки к котлу (фланец, прокладка), семи- и четырехполюсный электрические штекеры
BT 120 DSPG:	Топливный фильтр, гибкие топливные шланги, комплект крепления горелки к котлу (фланец, прокладка)

от 712 до 2135

TBL - BT

Е.М.С. Директива 2004/108/CE
L.V. Директива 2006/95/CE

TBL 210 P



BT 180 DSPG

	TBL 210 P	BT 180 DSPG
Дизельная горелка. Способ управления:	2-ух ступ.	прогр. 2-ух ступ. механ. модул.
Модуляционный режим при установке электронного регулятора мощности в панели управления (должен быть заказан вместе с модуляционным комплектом).		•
Диапазон модуляции:		1:3
Класс выбросов NOx и CO согласно Европейскому нормативу EN267:	Class 2	
Наиболее полное сжигание топлива при регул. соотношения воздух/топливо	•	•
Сопловую сборку можно снять, не снимая горелки с котла	•	•
Высокоэффективный вентилятор, низкое электропотребление, низкий шум.	•	
Крепежный фланец, скользящий вдоль сопловой трубы, позволяет найти оптимальное положение сопла в камере сгорания.	•	•
Воздухозаборник с воздушной заслонкой. Регулировка расхода воздуха:	электрический сервопривод	механический регулятор
Полное закрытие воздушной заслонки при выключении горелки, во избежание теплопотерь.	•	•
Конструкция воздухозаборника обеспечивает оптимальную траекторию открытия воздушной заслонки.	•	
Использован материал снижающий шум вентилятора.	•	
Шестириччатый топливный насос с регулировкой давления, запорными и предохранительными клапанами.	•	
Шестириччатый топливный насос с регулировкой давления и клапаном контроля потока.		•
Узел распыления оборудован магнитом управляющим шпилькой, которая открывает/закрывает форсунку.		•
Контроль пламени с помощью фоторезистора.	•	•
Панель управления с сигнальными лампами.	•	
Семиполюсный штекер для подключения электропитания и термостата.	•	
Четырехполюсный штекер для управления второй ступенью горелки.	•	
Клеммы для подключения электропитания и термостата.		•
Клеммы для управления второй ступенью горелки или подключения электронного регулятора мощности.		•
Класс электрозащиты:	IP44	IP40
Корпус пульта управления из алюминиевого литья с классом электробезопасности IP55	•	





Рисунок 2

Модель	A мм	A1 мм	A2 мм	B мм	B1 мм	B2 мм	C мм	D мм	E мм	F мм	I мм	I1 мм	L мм	M мм	N мм	Рис.
TBL 210 P	680	310	370	540	380	160	1300	210 ÷ 450	250	219	320	320	280 ÷ 370	M12	255	2
BT 180 DSPG	815	390	425	650	450	200	1700	200 ÷ 535	260	220	320	320	280 ÷ 370	M12	230	2

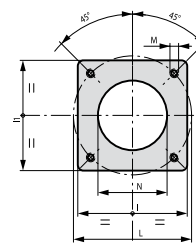
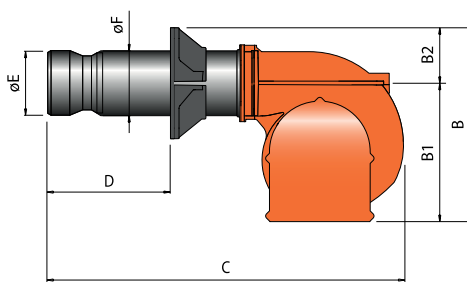
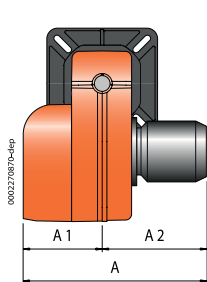
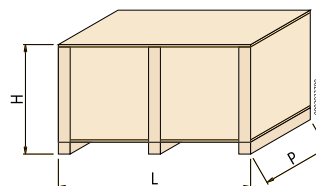
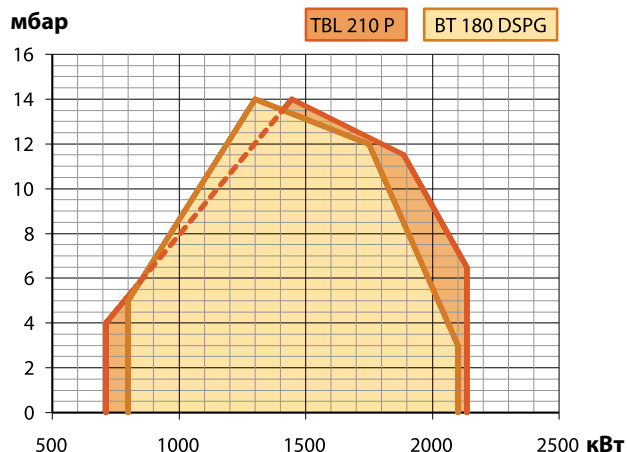

Модель	Размеры упаковки			Вес кг
	L	P мм	H	
TBL 210 P	1070	800	700	94
BT 180 DSPG	1730	1030	880	220

 Low NOx Class 2	Мощность кВт	Модель	Код	Макс. вязк. топлива °E при 20°C	Электрическое питание	Мощность двигателя кВт	Примеч.
		800 ÷ 2100	TBL 210 P	36000010	1,5	3ф AC 50Гц 400В	3,0
	712 ÷ 2135	BT 180 DSPG	3522010	1,5	3ф AC 50Гц 400В	3,0	4)

Дополнительная комплектация

BT 180 DSPG: форсунка с пределом регулирования 1:3 (см. стр. 237)

Модуляционный режим

Описание	Код
BT 180 DSPG: электронный регулятор мощности	98000055
BT 180 DSPG: датчик модуляции (см. стр. 236)	

Опции

Описание
TBL 210 P: работа на биодизеле (5)
BT 180 DSPG: работа на биодизеле (5)

Примечание

- 3) Шумоглушащий воздухозаборник.
 - 4) Горелка оборудована устройством перекрытия доступа воздуха в топку.
 - 5) Биодизель в соответствии с Европейским нормативом EN14213-FAME.
 - 15) Соответствует нормативу: EN267.
- Теплотворная способность дизельного топлива: $H_i = 42,70 \text{ МДж/кг} = 10200 \text{ ккал/кг}$.

Аксессуары по запросу

Описание	Код
TBL 210 P: Звукоизоляционный кожух (см. стр. 247)	97980053
BT 180 DSPG: Звукоизоляционный кожух (см. стр. 247)	97980057

Компоненты дизельной горелки входящие в комплект поставки

TBL 210 P:	Топливный фильтр, гибкие топливные шланги, форсунки, комплект крепления горелки к котлу (фланец, прокладка), семи- и четырехполюсный электрические штекеры
BT 180 DSPG:	Топливный фильтр, гибкие топливные шланги, комплект крепления горелки к котлу (фланец, прокладка)

от 873 до 3186

BT

Е.М.С. Директива 2004/108/CE
L.V. Директива 2006/95/CE

BT 250 DSG 4T



BT 250 DSG 4T HINGED



BT 250 DSPG

Дизельная горелка. Способ управления:

BT 250 DSG 4T

BT 250 DSG 4T
HINGED

BT 250 DSPG

2-ух ступ.

2-ух ступ.

прогр. 2-ух ступ.
механ. модул.

Модуляционный режим при установке электронного регулятора мощности в панели управления (должен быть заказан вместе с модуляционным комплектом).

Диапазон модуляции:

Наиболее полное сжигание топлива при регул. соотношения воздух/топливо

Сопловую сборку можно снять, не снимая горелки с котла

Фиксированный крепежный фланец.

Крепежный фланец, скользящий вдоль сопловой трубы, позволяет найти оптимальное положение сопла в камере сгорания.

Фланец крепежа к котлу с откидным шарниром обеспечивает удобство обслуживания сопловой сборки без демонтажа горелки с котла

Воздухозаборник с воздушной заслонкой. Регулировка расхода воздуха:

Полное закрытие воздушной заслонки при выключении горелки, во избежание теплотерь.

Шестириччатый топливный насос с регулировкой давления, запорными и предохранительными клапанами.

Шестириччатый топливный насос с регулировкой давления и клапаном контроля потока.

Распыление топлива с помощью форсунок.

Узел распыления оборудован магнитом управляющим шпилькой, которая открывает/закрывает форсунку.

Контроль пламени с помощью фоторезистора.

Панель управления с сигнальными лампами.

Семиполюсный штекер для подключения электропитания и термостата.

Четырехполюсный штекер для управления второй ступенью горелки.

Клеммы для подключения электропитания и термостата.

Клеммы для управления второй ступенью горелки или подключения электронного регулятора мощности.

Класс электрозащиты:

Корпус пульта управления из алюминиевого литья с классом электробезопасности IP55

электрический
сервоприводэлектрический
сервоприводмеханический
регулятор

•

•

•

•

•

•

•

•

•

•

•

•

•

•

•

•



Рисунок 2

Модель	A мм	A1 мм	A2 мм	B мм	B1 мм	B2 мм	C мм	D мм	E мм	F мм	I мм	I1 мм	L мм	M мм	N мм	Рис.
BT 250 DSG 4T	915	435	480	740	580	160	1480	235 ÷ 560	260	220	320	320	280 ÷ 370	M12	230	2
BT 250 DSG 4T HINGED	915	435	480	750	580	170	1220	290	260	225	340	340	396	M16	275	2
BT 250 DSPG	1000	520	480	740	580	160	1700	235 ÷ 560	260	220	320	320	280 ÷ 370	M12	230	2

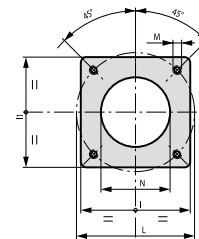
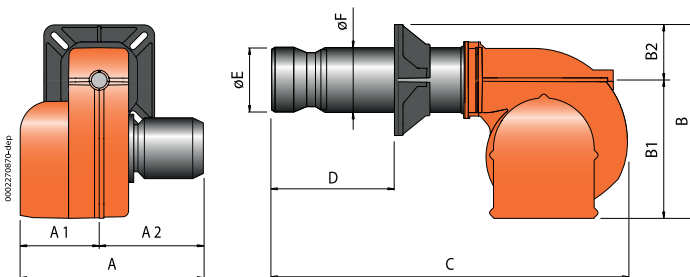
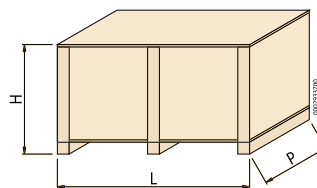
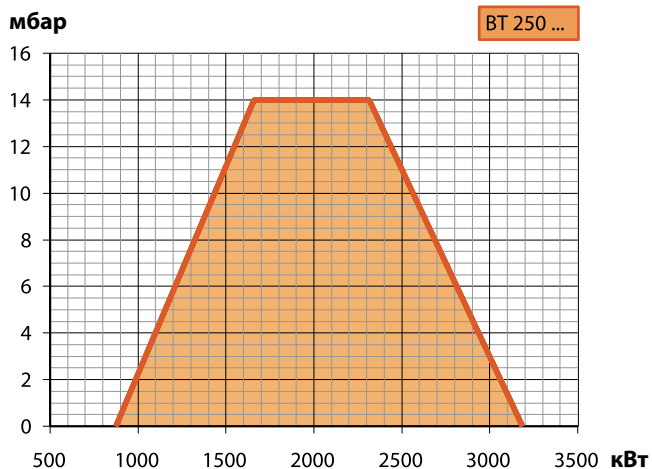

Модель	Размеры упаковки			Вес кг
	L	P мм	H	
BT 250 DSG 4T	1730	1030	880	225
BT 250 DSG 4T HINGED	1730	1030	880	225
BT 250 DSPG	2030	1210	990	256

	Мощность кВт	Модель	Код	Макс. вязк. топлива °E при 20°C	Электрическое питание	Мощность двигателя кВт	Примеч.
	873 ÷ 3186	BT 250 DSG 4T	31310010	1,5	3ф AC 50Гц 400В	7,5	4) 15)
	873 ÷ 3186	BT 250 DSG 4T HINGED	31310011	1,5	3ф AC 50Гц 400В	7,5	4) 15)
	873 ÷ 3186	BT 250 DSPG	3526010	1,5	3ф AC 50Гц 400В	7,5	4)

Дополнительная комплектация

BT 250 DSPG: форсунка с пределом регулирования 1:3 (см. стр. 237)

Модуляционный режим

Описание	Код
BT 250 DSPG: электронный регулятор мощности	98000055
BT 250 DSPG: датчик модуляции (см. стр. 236)	

Опции

Описание
BT 250 DSG: работа на биодизеле
BT 250 DSPG: работа на биодизеле

Примечание

- 4) Горелка оборудована устройством перекрытия доступа воздуха в топку.
5) Биодизель в соответствии с Европейским нормативом EN14213-FAME.
15) Соответствует нормативу: EN267.
Теплотворная способность дизельного топлива: $H_i = 42,70 \text{ МДж/кг} = 10200 \text{ ккал/кг}$.

Аксессуары по запросу

Описание	Код
BT 250 DSG: Звукоизоляционный кожух (см. стр. 247)	97980057
Компоненты дизельной горелки входящие в комплект поставки	
BT 250 DSG:	Топливный фильтр, гибкие топливные шланги, форсунки, комплект крепления горелки к котлу (фланец, прокладка), семи- и четырехполюсный электрические штекеры
BT 250 DSPG:	Топливный фильтр, гибкие топливные шланги, комплект крепления горелки к котлу (фланец, прокладка)

от 1304 до 3854

BT

Е.М.С. Директива 2004/108/CE
L.V. Директива 2006/95/CE

BT 300 DSG 4T



BT 300 DSG 4T HINGED



BT 300 DSPG

Дизельная горелка. Способ управления:

2-ух ступ.

2-ух ступ.

прогр. 2-ух ступ.
механ. модул.

Модуляционный режим при установке электронного регулятора мощности в панели управления (должен быть заказан вместе с модуляционным комплектом).

Диапазон модуляции:

1:3

Наиболее полное сжигание топлива при регул. соотношения воздух/топливо

Сопловую сборку можно снять, не снимая горелки с котла

Фиксированный крепежный фланец.

Крепежный фланец, скользящий вдоль сопловой трубы, позволяет найти оптимальное положение сопла в камере сгорания.

Фланец крепежа к котлу с откидным шарниром обеспечивает удобство обслуживания сопловой сборки без демонтажа горелки с котла

Воздухозаборник с воздушной заслонкой. Регулировка расхода воздуха:

электрический
сервоприводэлектрический
сервоприводмеханический
регулятор

Полное закрытие воздушной заслонки при выключении горелки, во избежание теплотеря.

Шестириччатый топливный насос с регулировкой давления, запорными и предохранительными клапанами.

Шестириччатый топливный насос с регулировкой давления и клапаном контроля потока.

Распыление топлива с помощью форсунок.

Узел распыления оборудован магнитом управляющим шпилькой, которая открывает/закрывает форсунку.

Контроль пламени с помощью фоторезистора.

Панель управления с сигнальными лампами.

Семиполюсный штекер для подключения электропитания и термостата.

Четырехполюсный штекер для управления второй ступенью горелки.

Клеммы для подключения электропитания и термостата.

Клеммы для управления второй ступенью горелки или подключения электронного регулятора мощности.

Класс электрозащиты:

IP40

IP40

IP40

Корпус пульты управления из алюминиевого литья с классом электробезопасности IP55



Рисунок 2

Модель	A мм	A1 мм	A2 мм	B мм	B1 мм	B2 мм	C мм	D мм	E мм	F мм	I мм	I1 мм	L мм	M мм	N мм	Рис.
BT 300 DSG 4T	915	435	480	800	580	220	1700	245 ÷ 605	360	275	440	440	400 ÷ 540	M20	365	2
BT 300 DSG 4T HINGED	915	435	480	800	580	220	1350	420	360	280	430	430	509	M18	370	2
BT 300 DSPG	1000	520	480	800	580	220	1900	245 ÷ 605	360	275	440	440	400 ÷ 540	M20	365	2

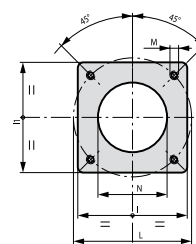
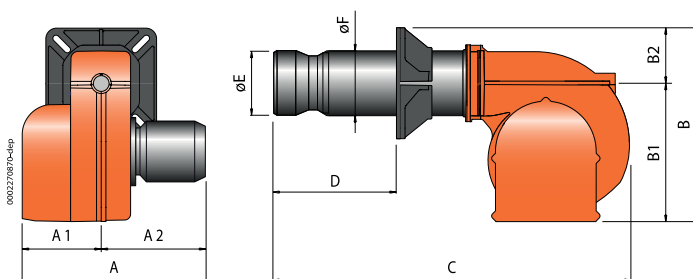
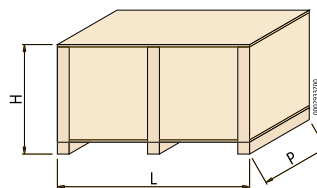

Модель	Размеры упаковки			Вес кг
	L	P мм	H	
BT 300 DSG 4T	2030	1210	990	265
BT 300 DSG 4T HINGED	2030	1210	990	265
BT 300 DSPG	2030	1210	990	290

	Мощность кВт	Модель	Код	Макс. вязк. топлива °E при 20°C	Электрическое питание	Мощность двигателя кВт	Примеч.
	1304 ÷ 3854	BT 300 DSG 4T	31510010	1,5	3ф AC 50Гц 400В	7,5	4) 15)
	1304 ÷ 3854	BT 300 DSG 4T HINGED	31510011	1,5	3ф AC 50Гц 400В	7,5	4) 15)
	1304 ÷ 3854	BT 300 DSPG	3530010	1,5	3ф AC 50Гц 400В	7,5	4)

Дополнительная комплектация

BT 300 DSPG: форсунка с пределом регулирования 1:3 (см. стр. 237)

Модуляционный режим

Описание	Код
BT 300 DSPG: электронный регулятор мощности	98000055
BT 300 DSPG: датчик модуляции (см. стр. 236)	

Опции

Описание
BT 300 DSG: работа на биодизеле (5)
BT 300 DSPG: работа на биодизеле (5)

Примечание

- 4) Горелка оборудована устройством перекрытия доступа воздуха в топку.
5) Биодизель в соответствии с Европейским нормативом EN14213-FAME.
15) Соответствует нормативу: EN267.
Теплотворная способность дизельного топлива: $H_i = 42,70 \text{ МДж/кг} = 10200 \text{ ккал/кг}$.

Аксессуары по запросу

Описание	Код
Звукоизоляционный кожух (см. стр. 247)	97980057

Компоненты дизельной горелки входящие в комплект поставки

BT 300 DSG:	Топливный фильтр, гибкие топливные шланги, форсунки, комплект крепления горелки к котлу (фланец, прокладка), семи- и четырехполюсный электрические штекеры
BT 300 DSPG:	Топливный фильтр, гибкие топливные шланги, комплект крепления горелки к котлу (фланец, прокладка)

от 1364 до 4151

BT

Е.М.С. Директива 2004/108/CE
L.V. Директива 2006/95/CE
Стандарт: EN267

BT 350 DSG



BT 350 DSG HINGED

Дизельная горелка. Способ управления:

Наиболее полное сжигание топлива при регул. соотношения воздух/топливо

Сопловую сборку можно снять, не снимая горелки с котла

Фиксированный крепежный фланец.

Крепежный фланец, скользящий вдоль сопловой трубы, позволяет найти оптимальное положение сопла в камере сгорания.

Фланец крепежа к котлу с откидным шарниром обеспечивает удобство обслуживания сопловой сборки без демонтажа горелки с котла

Воздухозаборник с воздушной заслонкой. Регулировка расхода воздуха:

Полное закрытие воздушной заслонки при выключении горелки, во избежание теплотопотерь.

Шестирипенчатый топливный насос с регулировкой давления, запорными и предохранительными клапанами.

Распыление топлива с помощью форсунок.

Контроль пламени с помощью фоторезистора.

Клеммы для подключения электропитания и термостата.

Клеммы для управления второй ступенью горелки или подключения электронного регулятора мощности.

Класс электрозащиты:

BT 350 DSG

BT 350 DSG
HINGED

2-ух ступ.

2-ух ступ

•

•

•

•

•

•

•

•

•

•

•

•

•

•

•

•

•

•

•

•

•

•

IP40

IP40



Рисунок 2

Модель	A мм	A1 мм	A2 мм	B мм	B1 мм	B2 мм	C мм	D мм	E мм	F мм	I мм	I1 мм	L мм	M мм	N мм	Рис.
BT 350 DSG	1050	525	525	880	660	220	1960	350 ÷ 560	360	275	440	440	400 ÷ 540	M20	365	2
BT 350 DSG HINGED	1050	525	525	880	660	220	1440	420	360	280	430	430	509	M18	370	2

от 1364 до 4151

BT

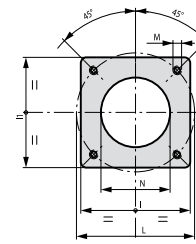
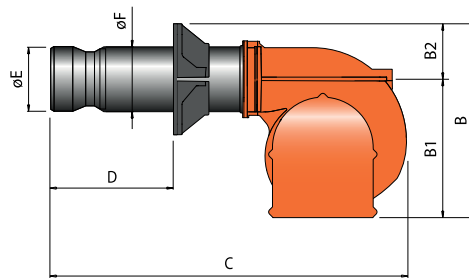
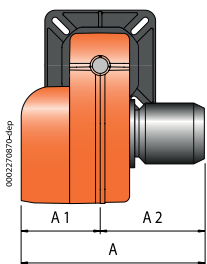
Е.М.С. Директива 2004/108/CE
 L.V. Директива 2006/95/CE
 Стандарт: EN267

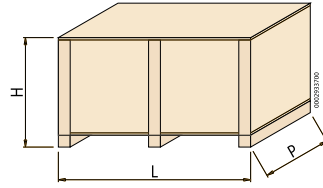
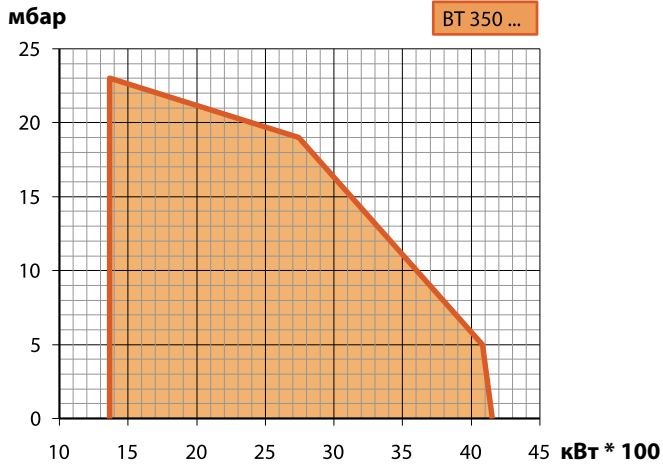

Модель	Размеры упаковки			Вес кг
	L	P мм	H	
BT 350 DSG	2030	1210	990	310
BT 350 DSG HINGED	1660	1460	1230	310

	Мощность кВт	Модель	Код	Макс. вязк. топлива °E при 20°C	Электрическое питание	Мощность двигателя кВт	Примеч.
	1364 ÷ 4151	BT 350 DSG	3140010	1,5	3ф AC 50Гц 400В	9	4)
	1364 ÷ 4151	BT 350 DSG HINGED	3140011	1,5	3ф AC 50Гц 400В	9	4)

Аксессуары по запросу

Описание	Код
Звукоизоляционный кожух (см. стр. 247)	97980057

Компоненты дизельной горелки входящие в комплект поставки

Топливный фильтр, гибкие топливные шланги, форсунки, комплект крепления горелки к котлу (фланец, прокладка)

Примечание

4) Горелка оборудована устройством перекрытия доступа воздуха в топку.
 Теплотворная способность дизельного топлива: $H_i = 42,70 \text{ МДж/кг} = 10200 \text{ ккал/кг}$.



	GI 350 DSPG	GI 420 DSPG	GI 510 DSPG
Дизельная горелка. Способ управления:	прогр. 2-ух ступ. механ. модул.	прогр. 2-ух ступ. механ. модул.	прогр. 2-ух ступ. механ. модул.
Модуляционный режим при установке электронного регулятора мощности в панели управления (должен быть заказан вместе с модуляционным комплектом).	•	•	•
Диапазон модуляции:	1:3	1:3	1:3
Наиболее полное сжигание топлива при регул. соотношения воздух/топливо	•	•	•
Сопловую сборку можно снять, не снимая горелки с котла	•	•	•
Крепежный фланец, скользящий вдоль сопловой трубы, позволяет найти оптимальное положение сопла в камере сгорания.	•	•	•
Воздухозаборник с воздушной заслонкой. Регулировка расхода воздуха:	механический регулятор	механический регулятор	механический регулятор
Полное закрытие воздушной заслонки при выключении горелки, во избежание теплопотерь.	•	•	•
Шестириччатый топливный насос с регулировкой давления и клапаном контроля потока.	•	•	•
Узел распыления обрудован магнитом управляющим шпилькой, которая открывает/закрывает форсунку.	•	•	•
Контроль пламени с помощью фоторезистора.	•	•	•
Клеммы для подключения электропитания и термостата.	•	•	•
Клеммы для управления второй ступенью горелки или подключения электронного регулятора мощности.	•	•	•
Класс электрозащиты:	IP40	IP40	IP40



Рисунок 2



Рисунок 4

Модель	A мм	A1 мм	A2 мм	B мм	B1 мм	B2 мм	C мм	D мм	E мм	F мм	I мм	I1 мм	L мм	M мм	N мм	Рис.
GI 350 DSPG	1345	660	685	970	750	220	1900	275 ÷ 500	360	275	440	440	400 ÷ 540	M20	365	2
GI 420 DSPG	1345	660	685	1040	750	290	2030	275 ÷ 560	400	355	580	-	520	M20	420	4
GI 510 DSPG	1345	660	685	1040	750	290	2030	275 ÷ 560	400	355	580	-	520	M20	420	4

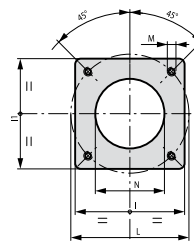
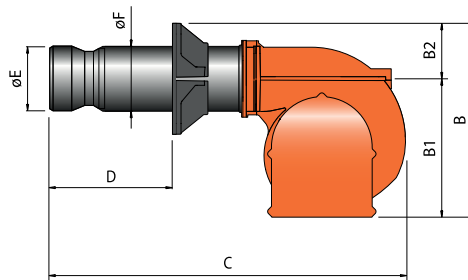
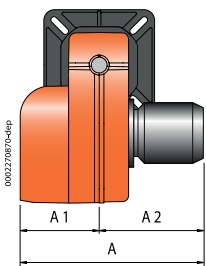

Модель	Размеры упаковки			Вес кг
	L	P мм	H	
GI 350 DSPG	2270	1600	1250	500
GI 420 DSPG	2270	1600	1250	540
GI 510 DSPG	2270	1600	1250	580

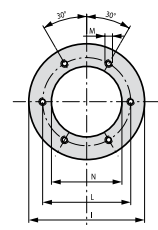
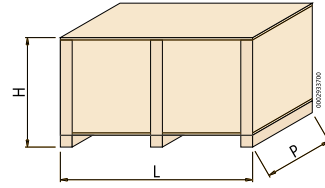
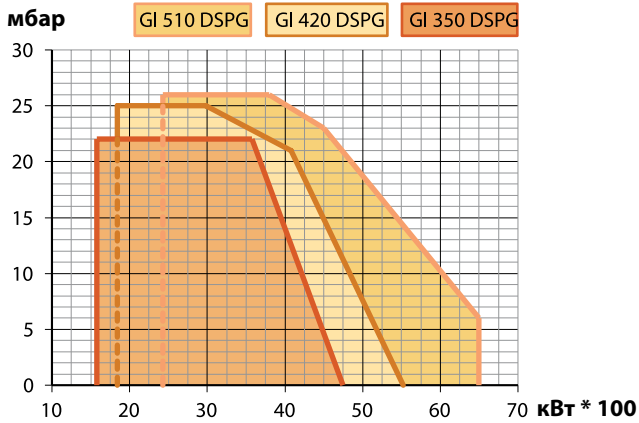
Мощность кВт	Модель	Код	Макс. вязк. топлива °E при 20°C	Электрическое питание	Мощность двигателя кВт	Примеч.
1581 ÷ 4743	GI 350 DSPG	6501010	1,5	3ф AC 50Гц 400В	15,0+2,2	4)
1840 ÷ 5522	GI 420 DSPG	6506010	1,5	3ф AC 50Гц 400В	18,5+2,2	4)
2430 ÷ 6500	GI 510 DSPG	6511010	1,5	3ф AC 50Гц 400В	18,5+3,0	4)

Дополнительная комплектация

Форсунка с пределом регулирования 1:3 (см. стр. 237)

Модуляционный режим

Описание	Код
Электронный регулятор мощности	98000055
Датчик модуляции (см. стр. 236)	

Примечание

4) Горелка оборудована устройством перекрытия доступа воздуха в топку.
Теплотворная способность дизельного топлива: $H_i = 42,70 \text{ МДж/кг} = 10200 \text{ ккал/кг}$.

Аксессуары по запросу

Описание	Код
Звукоизоляционный кожух (см. стр. 247)	97980058

Компоненты дизельной горелки входящие в комплект поставки

Топливный фильтр, гибкие топливные шланги, комплект крепления горелки к котлу (фланец, прокладка),



GI 1000 DSPG

Дизельная горелка. Способ управления:

прогр. 2-ух ступ.
механ. модул.

Модуляционный режим при установке электронного регулятора мощности в панели управления (должен быть заказан вместе с модуляционным комплектом).

•

Диапазон модуляции:

1:4

Наиболее полное сжигание топлива при регул. соотношения воздух/топливо

•

Сопловую сборку можно снять, не снимая горелки с котла

•

Фиксированный крепежный фланец.

•

Фланец крепежа к котлу с откидным шарниром обеспечивает удобство обслуживания сопловой сборки без демонтажа горелки с котла

•

Воздухозаборник с воздушной заслонкой. Регулировка расхода воздуха:

механический
регулятор

Полное закрытие воздушной заслонки при выключении горелки, во избежание теплопотерь.

•

Шестириччатый топливный насос с регулировкой давления и клапаном контроля потока.

•

Узел распыления оборудован магнитом управляющим шпилькой, которая открывает/закрывает форсунку.

•

Контроль пламени с помощью фоторезистора.

•

Клеммы для подключения электропитания и термостата.

•

Клеммы для управления второй ступенью горелки или подключения электронного регулятора мощности.

•

Класс электрозащиты:

IP40



Рисунок 5

Модель	A мм	A1 мм	A2 мм	B мм	B1 мм	B2 мм	C мм	D мм	E мм	F мм	I мм	L мм	M мм	N мм	Рис.
GI 1000 DSPG	1465	800	665	1260	855	405	1960	430	480	490	800	765	M16	495	5

от 2500 до 10500

GI

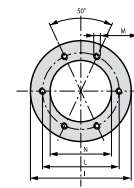
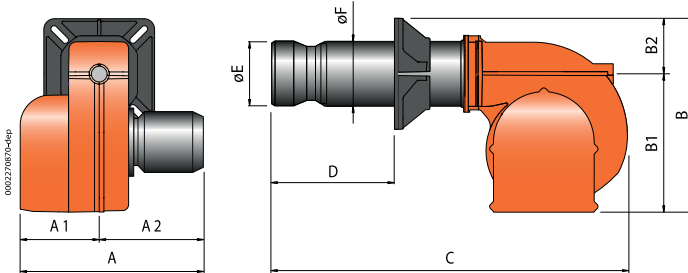
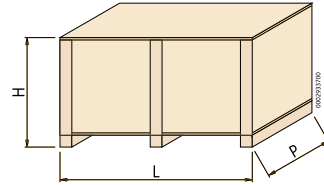
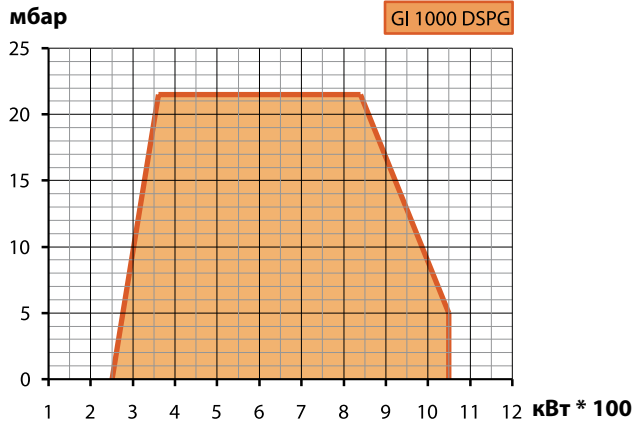
Е.М.С. Директива 2004/108/CE
L.V. Директива 2006/95/CE

Модель	Размеры упаковки			Вес кг
	L	P мм	H	
GI 1000 DSPG	2600	1710	1500	900

	Мощность кВт	Модель	Код	Макс. вязк. топлива °E при 20°C	Электрическое питание	Мощность двигателя кВт	Примеч.
	2500 ÷ 10500	GI 1000 DSPG	6521010	1,5	3ф АС 50Гц 400В	22,0+4,0	4)

Дополнительная комплектация

Форсунка с пределом регулирования 1:5 (см. стр. 237)

Модуляционный режим

Описание	Код
Электронный регулятор мощности	98000055
Датчик модуляции (см. стр. 236)	

Примечание

4) Горелка оборудована устройством перекрытия доступа воздуха в топку.
Теплотворная способность дизельного топлива: $H_i = 42,70 \text{ МДж/кг} = 10200 \text{ ккал/кг}$.

Компоненты дизельной горелки входящие в комплект поставки

Топливный фильтр, гибкие топливные шланги, комплект крепления горелки к котлу (фланец, прокладка),

Мазутные горелки

Одноступенчатые мазутные горелки

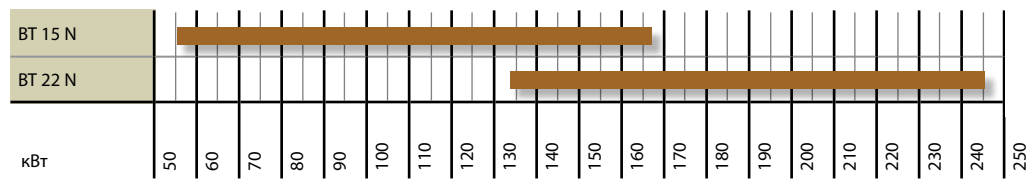

Двухступенчатые мазутные горелки

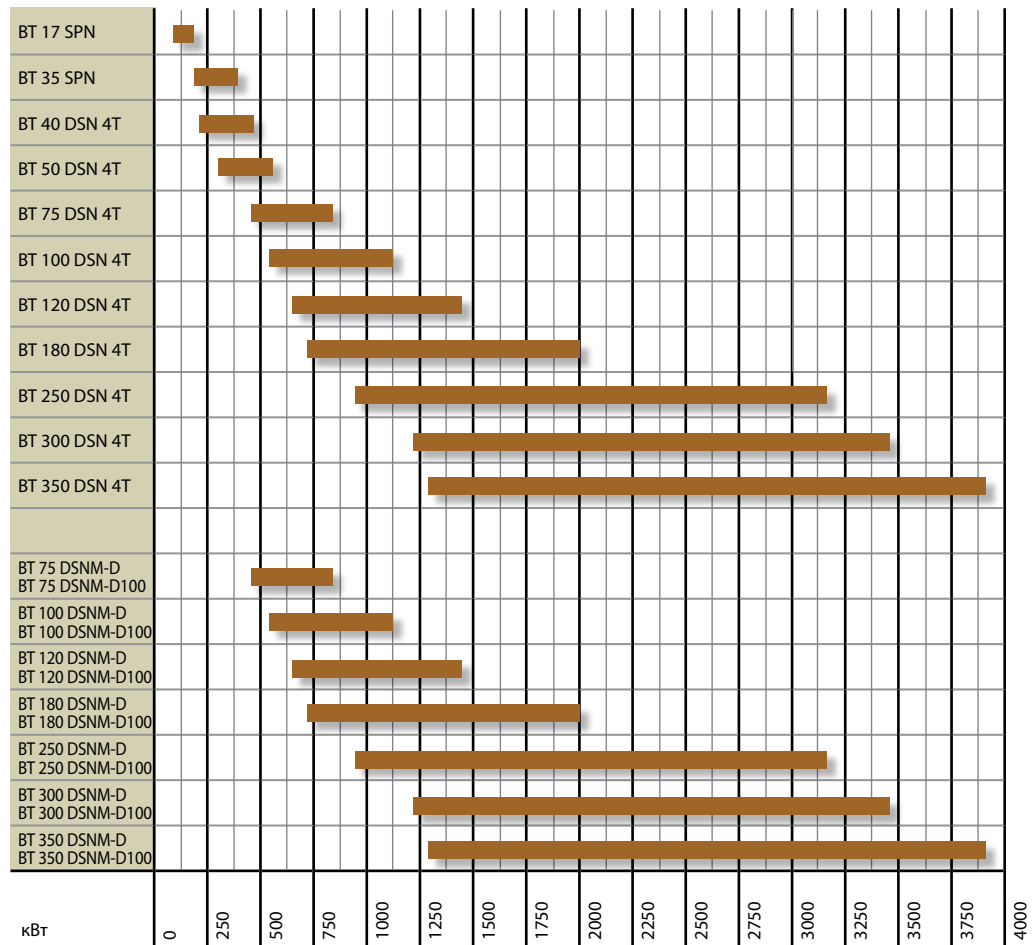

Обозначения

BT...N

Горелки мазутные одноступенчатые (вкл./выкл.)

BT...SPN

Горелки мазутные с изменением давления подачи топлива (розжиг с уменьшенным пламенем), с одной форсункой.

BT...DSN 4T

Горелки мазутные двухступенчатые.

BT...DSNM-D • BT...DSNM-D100

Горелки мазутные повышенной вязкости, двухступенчатые. Форсунка регулируемая, с электромагнитным приводом.

BT...DSPN

Горелки мазутные двухступенчатые прогрессивные/модуляционные с механическим регулированием мощности. Форсунка регулируемая, с электромагнитным приводом.

BT...DSPN-D100

Горелки мазутные двухступенчатые прогрессивные/модуляционные с механическим регулированием мощности. Форсунка регулируемая, с электромагнитным приводом.

GI...DSPN-D • GI...DSPN-D100

Горелки мазутные повышенной вязкости, двухступенчатые прогрессивные/модуляционные с механическим регулированием мощности. Форсунка регулируемая, с электромагнитным приводом.

Прогрессивно-двухступенчатые/модуляционные мазутные горелки

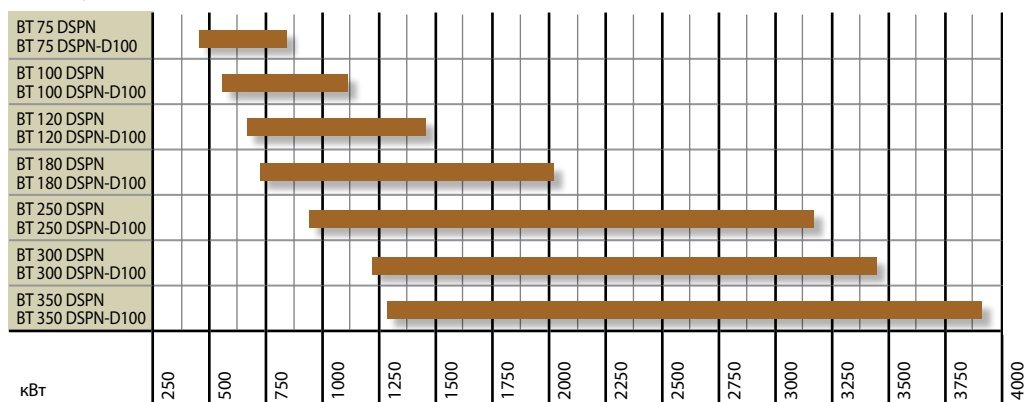

Прогрессивно-двухступенчатые/модуляционные мазутные промышленные горелки

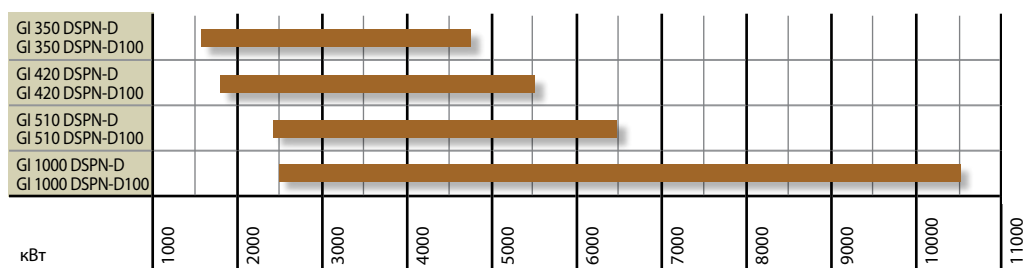

от 55 до 245

BT

Е.М.С. Директива 2004/108/CE
L.V. Директива 2006/95/CE
Стандарт: EN267

BT 15-22 N



BT 17 SPN

Мазутная горелка. Способ управления:

Наиболее полное сжигание топлива при регул. соотношения воздух/топливо

Сопловую сборку можно снять, не снимая горелки с котла

Крепежный фланец, скользящий вдоль сопловой трубы, позволяет найти оптимальное положение сопла в камере сгорания.

Воздухозаборник с воздушной заслонкой. Регулировка расхода воздуха:

Полное закрытие воздушной заслонки при выключении горелки, во избежание теплопотерь.

Шестириччатый топливный насос с регулировкой давления и запорными клапанами.

Шестириччатый топливный насос с регулировкой давления, запорными и предохранительными клапанами.

Электроподогреватель топлива в комплекте с атигаз. клапаном, фильтром, термометром, термостатами минимума и регулировки.

Распыление топлива с помощью форсунок.

Контроль пламени с помощью фоторезистора.

Клеммы для подключения электропитания и термостата.

Клеммы для управления второй ступенью горелки.

Класс электрозащиты:

BT 15 N

BT 22 N

BT 17 SPN

1-но ступ.

1-но ступ.

измен. давление
2-ух ступ.

•

•

•

•

•

•

•

•

•

ручная

ручная

электрический
сервопривод

•

•

•

•

•

•

•

•

•

•

•

•

•

•

•

•

•

•

•

•

•

•

•

•

IP40

IP40

IP40



Рисунок 2

Модель	A мм	A1 мм	A2 мм	B мм	B1 мм	B2 мм	C мм	D мм	E мм	F мм	I мм	I1 мм	L мм	M мм	N мм	Рис.
BT 15 N	475	215	260	355	260	95	760	90 ÷ 180	175	115	185	185	170 ÷ 210	M10	130	2
BT 17 SPN	520	260	260	440	305	135	965	118 ÷ 320	135	115	185	185	170 ÷ 210	M10	145	2
BT 22 N	475	215	260	355	260	95	790	115 ÷ 210	135	115	185	185	170 ÷ 210	M10	145	2

от 55 до 245

BT

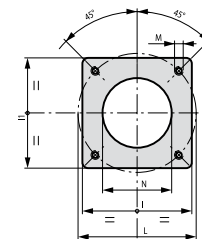
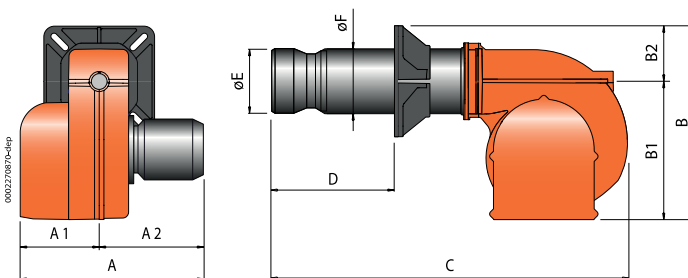
Е.М.С. Директива 2004/108/CE
 L.V. Директива 2006/95/CE
 Стандарт: EN267

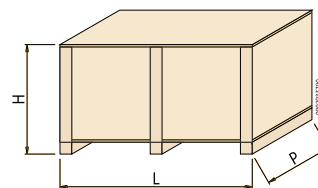
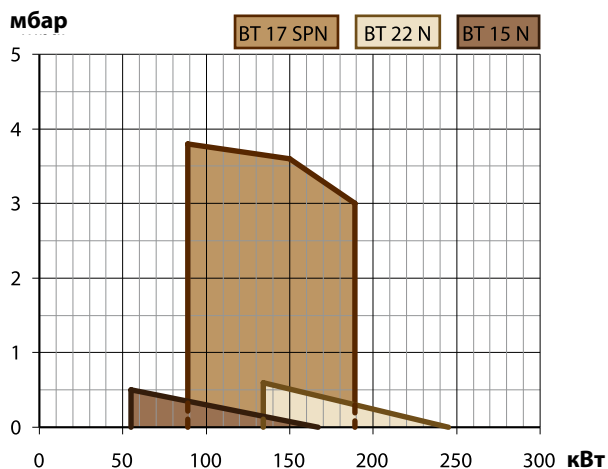

Модель	Размеры упаковки			Вес кг
	L	P мм	H	
BT 15 N	1060	660	600	70
BT 17 SPN	1060	660	600	85
BT 22 N	1060	660	600	70

	Мощность кВт	Модель	Код	Макс. вязк. °E до 50°C	Электрическое питание	Мощность двигателя кВт	Примеч.
	55 ÷ 167	BT 15 N	2005011	5	3ф AC 50Гц 400В	0,37	
	89 ÷ 189	BT 17 SPN	2040111	7	3ф AC 50Гц 400В	0,37	4)
	134 ÷ 245	BT 22 N	2015011	5	3ф AC 50Гц 400В	0,37	

Дополнительная комплектация для мазутных горелок

Описание	Код
Комплект подогрева топлива вязкостью до 20°E при 50°C BT 17 SPN	98000305
Комплект для топлива с низким содержанием серы и вязкостью до 15°E при 50°C BT 17 SPN	98000314

Опции

Описание
BT 15 N/22 N: устройство перекрытия доступа воздуха в топку.

Примечание

4) Горелка оборудована устройством перекрытия доступа воздуха в топку.
 Теплотворная способность мазута: $H_i = 41,5 \text{ МДж/кг} = 9900 \text{ ккал/кг}$.

Компоненты мазутной горелки входящие в комплект поставки

Топливный фильтр, гибкие топливные шланги, форсунка, комплект крепления горелки к котлу (фланец, прокладка)

от 189 до 446

BT

Е.М.С. Директива 2004/108/CE
L.V. Директива 2006/95/CE
Стандарт: EN267

BT 35 SPN

BT 35 SPN

BT 40 DSN 4T

Мазутная горелка. Способ управления:

Наиболее полное сжигание топлива при регул. соотношения воздух/топливо

измен. давление
2-ух ступ.

2-ух ступ.

Сопловую сборку можно снять, не снимая горелки с котла

Крепежный фланец, скользящий вдоль сопловой трубы, позволяет найти оптимальное положение сопла в камере сгорания.

Воздухозаборник с воздушной заслонкой. Регулировка расхода воздуха:

электрический
сервоприводэлектрический
сервопривод

Полное закрытие воздушной заслонки при выключении горелки, во избежание теплопотерь.

Шестириччатый топливный насос с регулировкой давления и запорными клапанами.

Шестириччатый топливный насос с регулировкой давления, запорными и предохранительными клапанами.

Электроподогреватель топлива в комплекте с атигаз. клапаном, фильтром, термометром, термостатами минимума и регулировки.

Распыление топлива с помощью форсунок.

Контроль пламени с помощью фоторезистора.

Клеммы для подключения электропитания и термостата.

Клеммы для управления второй ступенью горелки.

Класс электрозащиты:

IP40

IP40



Рисунок 2

Модель	A мм	A1 мм	A2 мм	B мм	B1 мм	B2 мм	C мм	D мм	E мм	F мм	I мм	I1 мм	L мм	M мм	N мм	Рис.
BT 35 SPN	520	260	260	440	305	135	985	120 ÷ 305	155	135	215	215	200 ÷ 245	M12	165	2
BT 40 DSN 4T	590	260	330	415	305	110	985	120 ÷ 305	155	135	215	215	200 ÷ 245	M12	165	2

от 189 до 446

BT

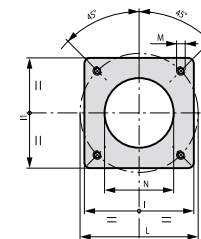
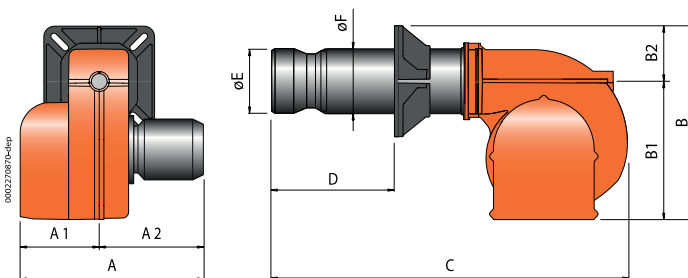
Е.М.С. Директива 2004/108/CE
 L.V. Директива 2006/95/CE
 Стандарт: EN267

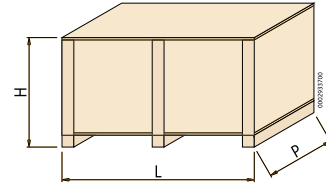
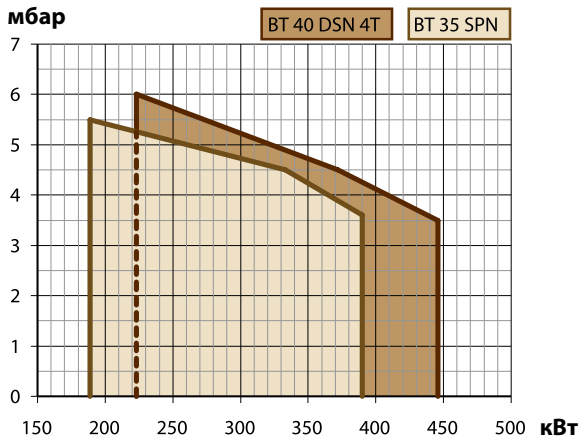

Модель	Размеры упаковки			Вес кг
	L	P мм	H	
BT 35 SPN	1060	660	600	85
BT 40 DSN 4T	1060	660	600	85

Мощность кВт	Модель	Код	Макс. вязк. °E до 50°C	Электрическое питание	Мощность двигателя кВт	Примеч.
189 ÷ 390	BT 35 SPN	2052110	7	3ф AC 50Гц 400В	0,55	4)
223 ÷ 446	BT 40 DSN 4T	2058010	7	3ф AC 50Гц 400В	0,55	4)

Дополнительная комплектация для мазутных горелок

Описание	Код
Комплект для подогрева топлива вязкостью до 20°E при 50°C	
BT 35 SPN	98000305
BT 40 DSN	98000301
Комплект для топлива с низким содержанием серы и вязкостью до 15°E при 50°C	
BT 35 SPN	98000314
BT 40 SPN	98000306

Компоненты мазутной горелки входящие в комплект поставки

Топливный фильтр, гибкие топливные шланги, форсунки, комплект крепления горелки к котлу (фланец, прокладка)

Примечание

4) Горелка оборудована устройством перекрытия доступа воздуха в топку.
 Теплотворная способность мазута: $H_i = 41,5 \text{ МДж/кг} = 9900 \text{ ккал/кг}$.

от 312 до 558

BT

Е.М.С. Директива 2004/108/CE
L.V. Директива 2006/95/CE

BT 50 DSN 4T

Мазутная горелка. Способ управления:

2-ух ступ.

Наиболее полное сжигание топлива при регул. соотношения воздух/топливо

•

Сопловую сборку можно снять, не снимая горелки с котла

•

Крепежный фланец, скользящий вдоль сопловой трубы, позволяет найти оптимальное положение сопла в камере сгорания.

•

Воздухозаборник с воздушной заслонкой. Регулировка расхода воздуха:

электрический
сервопривод

Полное закрытие воздушной заслонки при выключении горелки, во избежание теплотерь.

•

Шестишестерчатый топливный насос с регулировкой давления и запорными клапанами.

•

Электроподогреватель топлива в комплекте с антигаз. клапаном, фильтром, термометром, термостатами минимума и регулировки.

•

Распыление топлива с помощью форсунок.

•

Контроль пламени с помощью фоторезистора.

•

Клеммы для подключения электропитания и термостата.

•

Клеммы для управления второй ступенью горелки.

•

Класс электрозащиты:

IP40



Рисунок 2

Модель	A мм	A1 мм	A2 мм	B мм	B1 мм	B2 мм	C мм	D мм	E мм	F мм	I мм	I1 мм	L мм	M мм	N мм	Рис.
BT 50 DSN 4T	690	340	350	510	400	110	1155	110 ÷ 375	155	135	215	215	200 ÷ 245	M12	165	2

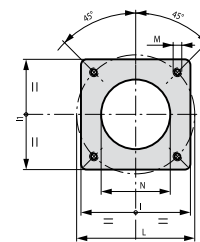
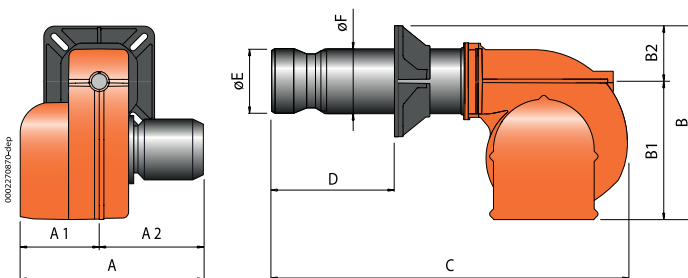
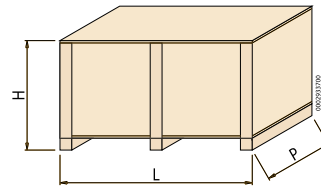
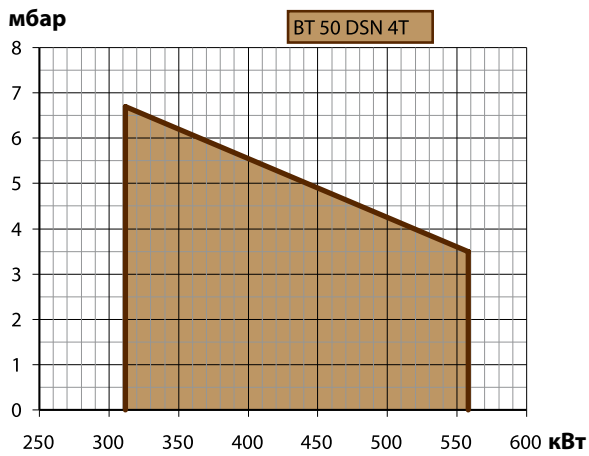

Модель	Размеры упаковки			Вес кг
	L	P мм	H	
BT 50 DSN 4T	1520	760	720	110

Мощность кВт	Модель	Код	Макс. вязк. °E до 50°C	Электрическое питание	Мощность двигателя кВт	Примеч.
312 ÷ 558	BT 50 DSN 4T	2061010	7	3ф AC 50Гц 400В	1,1	4)

Дополнительная комплектация для мазутных горелок

Описание	Код
Комплект для подогрева топлива вязкостью до 20°E при 50°C BT 50 DSN	98000301
Комплект для топлива с низким содержанием серы и вязкостью до 15°E при 50°C BT 50 SPN	98000306

Примечание

4) Горелка оборудована устройством перекрытия доступа воздуха в топку.
Теплотворная способность мазута: $H_i = 41,5 \text{ МДж/кг} = 9900 \text{ ккал/кг}$.

Компоненты мазутной горелки входящие в комплект поставки

Топливный фильтр, гибкие топливные шланги, форсунки, комплект крепления горелки к котлу (фланец, прокладка)

от 446 до 837

BT

Е.М.С. Директива 2004/108/CE
L.V. Директива 2006/95/CE

BT 75 DSN 4T

BT 75 DSNM-D
BT 75 DSNM-D100BT 75 DSPN
BT 75 DSPN-D100

Мазутная горелка. Способ управления:

2-ух ступ.

прогр. 2-ух ступ.
механ. модул.

Мазутная горелка для вязкого топлива. Способ управления:

2-ух ступ.

2-ух ступ.

прогр. 2-ух ступ.
механ. модул.

Максимальная вязкость топлива при 50°C

7°E

50°E

100°E

7°E

100°E

Модуляционный режим при установке электронного регулятора мощности в панели управления (должен быть заказан вместе с модуляционным комплектом).

•

•

Диапазон модуляции:

1:2

1:2

Наиболее полное сжигание топлива при регул. соотношения воздух/топливо

•

•

•

•

•

Сопловую сборку можно снять, не снимая горелки с котла

•

•

•

•

•

Крепежный фланец, скользящий вдоль сопловой трубы, позволяет найти оптимальное положение сопла в камере сгорания.

•

•

•

•

•

Воздухозаборник с воздушной заслонкой. Регулировка расхода воздуха:

электрический
сервоприводэлектрический
сервоприводэлектрический
сервоприводмеханический
регулятормеханический
регулятор

Полное закрытие воздушной заслонки при выключении горелки, во избежание теплопотерь.

•

•

•

•

•

Шестириччатый топливный насос с регулировкой давления и запорными клапанами.

•

Шестириччатый топливный насос с регулировкой давления, запорными клапанами и клапаном котроля потока.

•

•

Шестириччатый топливный насос с регулировкой давления и клапаном котроля потока.

•

•

Электроподогреватель топлива в комплекте с атигаз. клапаном, фильтром, термометром, термостатами минимума и регулировки.

•

Электроподогреватель топлива в комплекте с атигаз. клапаном, самоочищающимся фильтром, термометром, термостатами минимума и регулировки.

•

•

•

•

Распыление топлива с помощью форсунок.

•

Узел распыления обрудован магнитом управляющим шпилькой, которая открывает/закрывает форсунку.

•

•

•

•

Подогрев насоса, клапана и сопловой сборки.

•

•

Контроль пламени с помощью фоторезистора.

•

•

•

•

•

Клеммы для подключения электропитания и термостата.

•

•

•

•

•

Клеммы для управления второй ступенью горелки.

•

•

•

Клеммы для управления второй ступенью горелки или подключения электронного регулятора мощности.

•

•

Класс электрозащиты:

IP40

IP40

IP40

IP40

IP40



Рисунок 2

Модель	A мм	A1 мм	A2 мм	B мм	B1 мм	B2 мм	C мм	D мм	E мм	F мм	I мм	I1 мм	L мм	M мм	N мм	Рис.
BT 75 DSN 4T	690	340	350	530	400	130	1385	170 ÷ 430	205	160	260	260	225 ÷ 300	M12	170	2
BT 75 DSNM-D	860	510	350	545	415	130	1385	170 ÷ 430	205	160	260	260	225 ÷ 300	M12	170	2
BT 75 DSNM-D100	860	510	350	545	415	130	1385	170 ÷ 430	205	160	260	260	225 ÷ 300	M12	170	2
BT 75 DSPN	860	510	350	545	415	130	1385	195 ÷ 515	205	160	260	260	225 ÷ 300	M12	170	2
BT 75 DSPN-D100	860	510	350	545	415	130	1385	195 ÷ 515	205	160	260	260	225 ÷ 300	M12	170	2

от 446 до 837

BT

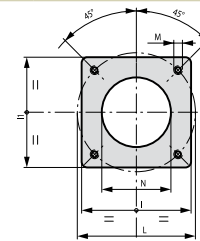
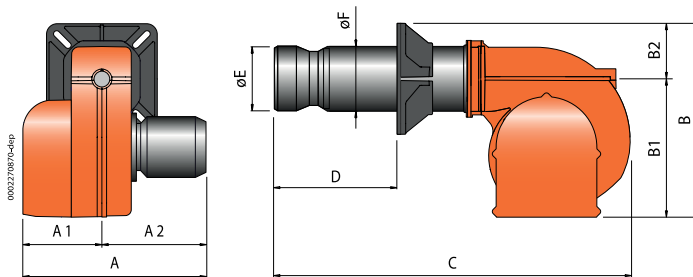
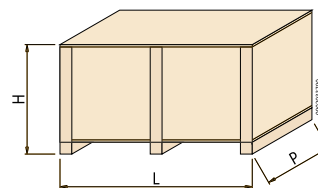
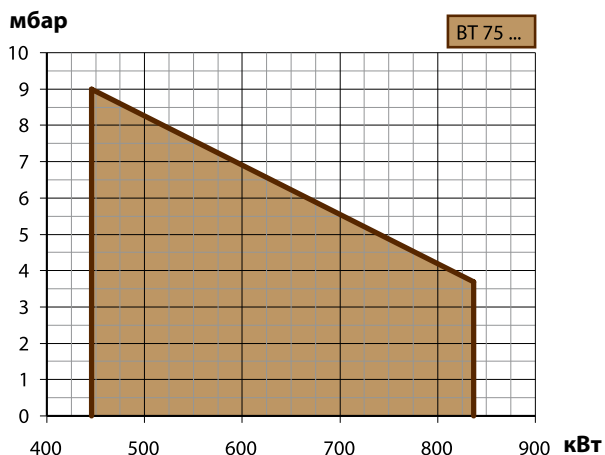
Е.М.С. Директива 2004/108/CE
L.V. Директива 2006/95/CE

Модель	Размеры упаковки			Вес кг
	L	P мм	H	
BT 75 DSN 4T	1520	760	720	117
BT 75 DSNM-D	1730	1030	880	140
BT 75 DSNM-D100	1730	1030	880	140
BT 75 DSPN	1730	1030	880	147
BT 75 DSPN-D100	1730	1030	880	160

	Мощность кВт	Модель	Код	Макс. вязк. °E до 50°C	Электрическое питание	Мощность двигателя кВт	Примеч.
	446 ÷ 837	BT 75 DSN 4T	2071010	7	3ф AC 50Гц 400В	1,10	4)
	446 ÷ 837	BT 75 DSNM-D	2500010	50	3ф AC 50Гц 400В	1,10 + 0,55	4)
	446 ÷ 837	BT 75 DSNM-D100	2500410	100	3ф AC 50Гц 400В	1,10 + 0,55	4)
	446 ÷ 837	BT 75 DSPN	2610010	7	3ф AC 50Гц 400В	1,10 + 0,55	4)
	446 ÷ 837	BT 75 DSPN-D100	2611410	100	3ф AC 50Гц 400В	1,10 + 0,55	4)

Дополнительная комплектация

BT 75 DSNM-D/75 DSPN-D100: форсунка с пределом регулирования 1:3 (см. стр. 237)

FS...DSNM-D и DSPN-D: форсунка с электромагнитом

Модуляционный режим

Описание	Код
BT 75 DSPN/75 DSPN-D100: электронный регулятор мощности	98000055
BT 75 DSPN/75 DSPN-D100: датчик модуляции (см. стр. 236)	

Дополнительная комплектация для мазутных горелок

Описание	Код
Комплект для подогрева топлива вязкостью до 20°E при 50°C	
BT 75 DSN 4T	98000301
Комплект для топлива вязкостью до 50°E при 50°C	
BT 75 DSPN	98000315
Комплект для топлива с низким содержанием серы и вязкостью до 15°E при 50°C	
BT 75 DSN 4T	98000306
BT 75 DSPN	98000318

Примечание

4) Горелка оборудована устройством перекрытия доступа воздуха в топку.
Теплотворная способность мазута: $H_i = 41,5 \text{ МДж/кг} = 9900 \text{ ккал/кг}$.

Компоненты мазутной горелки входящие в комплект поставки

BT 75 DSN 4T:	топливный фильтр, гибкие топливные шланги, форсунки, комплект крепления горелки к котлу (фланец, прокладка)
BT 75 DSNM-D/DSNM-D100/DSPN-D100:	топливный самоочищающийся фильтр с подогревателем и75 термостатом, гибкие топливные шланги, комплект крепления горелки к котлу (фланец, прокладка)
BT 75 DSPN:	топливный фильтр, гибкие топливные шланги, комплект крепления горелки к котлу (фланец, прокладка)

кВт

СЕРИИ

согласно



от 558 до 1116

BT

Е.М.С. Директива 2004/108/CE
L.V. Директива 2006/95/CE

BT 100 DSN 4T

BT 100 DSNM-D
BT 100 DSNM-D100BT 100 DSPN
BT 100 DSPN-D100

Мазутная горелка. Способ управления:

2-ух ступ.

прогр. 2-ух ступ.
механ. модул.

Мазутная горелка для вязкого топлива. Способ управления:

2-ух ступ.

2-ух ступ.

прогр. 2-ух ступ.
механ. модул.

Максимальная вязкость топлива при 50°C

7°E

50°E

100°E

7°E

100°E

Модуляционный режим при установке электронного регулятора мощности в панели управления (должен быть заказан вместе с модуляционным комплектом).

•

•

Диапазон модуляции:

1:2

1:2

Наиболее полное сжигание топлива при регул. соотношения воздух/топливо

•

•

•

•

•

Сопловую сборку можно снять, не снимая горелки с котла

•

•

•

•

•

Крепежный фланец, скользящий вдоль сопловой трубы, позволяет найти оптимальное положение сопла в камере сгорания.

•

•

•

•

•

Воздухозаборник с воздушной заслонкой. Регулировка расхода воздуха:

электрический
сервоприводэлектрический
сервоприводэлектрический
сервоприводмеханический
регулятормеханический
регулятор

Полное закрытие воздушной заслонки при выключении горелки, во избежание теплопотерь.

•

•

•

•

•

Шестириччатый топливный насос с регулировкой давления и запорными клапанами.

•

Шестириччатый топливный насос с регулировкой давления, запорными клапанами и клапаном котроля потока.

•

•

Шестириччатый топливный насос с регулировкой давления и клапаном котроля потока.

•

•

Электроподогреватель топлива в комплекте с атигаз. клапаном, фильтром, термометром, термостатами минимума и регулировки.

•

Электроподогреватель топлива в комплекте с атигаз. клапаном, самоочищающимся фильтром, термометром, термостатами минимума и регулировки.

•

•

•

•

Распыление топлива с помощью форсунок.

•

Узел распыления обрудован магнитом управляющим шпилькой, которая открывает/закрывает форсунку.

•

•

•

•

Подогрев насоса, клапана и сопловой сборки.

•

•

Контроль пламени с помощью фоторезистора.

•

•

•

•

•

Клеммы для подключения электропитания и термостата.

•

•

•

•

•

Клеммы для управления второй ступенью горелки.

•

•

•

Клеммы для управления второй ступенью горелки или подключения электронного регулятора мощности.

•

•

Класс электрозащиты:

IP40

IP40

IP40

IP40

IP40



Рисунок 3

Модель	A мм	A1 мм	A2 мм	B мм	B1 мм	B2 мм	C мм	D мм	E мм	F мм	I мм	L мм	M мм	N мм	Рис.
BT 100 DSN 4T	690	340	350	560	400	160	1320	210 ÷ 400	230	195	320	276	M16	240	3
BT 100 DSNM-D	860	510	350	560	400	160	1320	210 ÷ 400	230	195	320	276	M16	240	3
BT 100 DSNM-D100	860	510	350	560	400	160	1320	210 ÷ 400	230	195	320	276	M16	240	3
BT 100 DSPN	860	510	350	635	475	160	1320	210 ÷ 400	230	195	320	276	M16	240	3
BT 100 DSPN-D100	860	510	350	635	475	160	1320	210 ÷ 400	230	195	320	276	M16	240	3

от 558 до 1116

BT

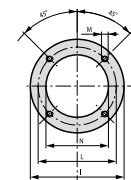
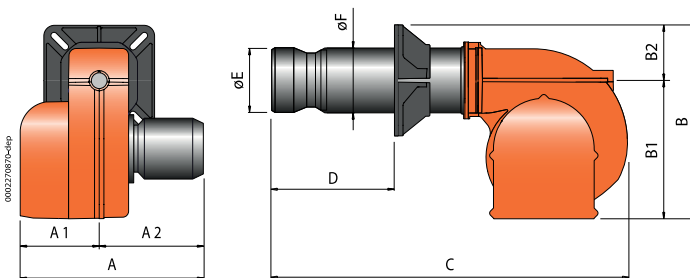
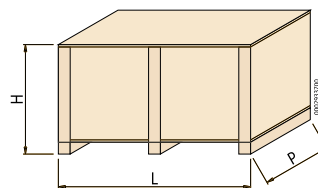
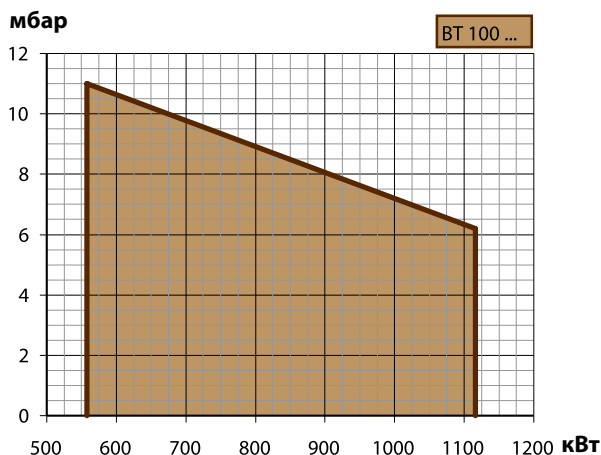
Е.М.С. Директива 2004/108/CE
L.V. Директива 2006/95/CE

Модель	Размеры упаковки			Вес кг
	L	P мм	H	
BT 100 DSN 4T	1520	760	720	120
BT 100 DSNM-D	1730	1030	880	145
BT 100 DSNM-D100	1730	1030	880	145
BT 100 DSPN	1730	1030	880	150
BT 100 DSPN-D100	1730	1030	880	163

	Мощность кВт	Модель	Код	Макс. вязк. °E до 50°C	Электрическое питание	Мощность двигателя кВт	Примеч.
	558 ÷ 1116	BT 100 DSN 4T	2076010	7	3ф AC 50Гц 400В	1,50	4)
	558 ÷ 1116	BT 100 DSNM-D	2503010	50	3ф AC 50Гц 400В	1,50 + 0,55	4)
	558 ÷ 1116	BT 100 DSNM-D100	2503410	100	3ф AC 50Гц 400В	1,50 + 0,55	4)
	558 ÷ 1116	BT 100 DSPN	2615010	7	3ф AC 50Гц 400В	1,50 + 0,55	4)
	558 ÷ 1116	BT 100 DSPN-D100	2616410	100	3ф AC 50Гц 400В	1,50 + 0,55	4)

Дополнительная комплектация

BT 100 DSNM-D/BT 100 DSNM-D100/100 DSPN/100 DSPN-D100: форсунка с пределом регулирования 1:3 (см. стр. 237)

Модуляционный режим

Описание	Код
BT 100 DSPN/100 DSPN-D100: электронный регулятор мощности	98000055
BT 100 DSPN/100 DSPN-D100: датчик модуляции (см. стр. 236)	

Дополнительная комплектация для мазутных горелок

Описание	Код
Комплект для подогрева топлива вязкостью до 20°E при 50°C	
BT 100 DSN 4T	98000301
Комплект для топлива вязкостью до 50°E при 50°C	
BT 100 DSPN	98000315
Комплект для топлива с низким содержанием серы и вязкостью до 15°E при 50°C	
BT 100 DSN 4T	98000306
BT 100 DSPN	98000318

Примечание

4) Горелка оборудована устройством перекрытия доступа воздуха в топку.
Теплотворная способность мазута: $H_i = 41,5 \text{ МДж/кг} = 9900 \text{ ккал/кг}$.

Компоненты мазутной горелки входящие в комплект поставки

BT 100 DSN 4T:	топливный фильтр, гибкие топливные шланги, форсунки, комплект крепления горелки к котлу (фланец, прокладка)
BT 100 DSNM-D/100 DSNM-D100/100 DSPM-D100:	топливный самоочищающийся фильтр с подогревателем и термостатом, гибкие топливные шланги, комплект крепления горелки к котлу (фланец, прокладка)
BT 100 DSPN:	топливный фильтр, гибкие топливные шланги, комплект крепления горелки к котлу (фланец, прокладка)

от 669 до 1451

BT

Е.М.С. Директива 2004/108/CE
L.V. Директива 2006/95/CE

BT 120 DSN 4T

BT 120 DSN 4T
HINGEDBT 120 DSNM-D
BT 120 DSNM-D100BT 120 DSPN
BT 120 DSPN-D100BT 120
DSN 4TBT 120
DSN 4T HINGEDBT 120
DSNM-DBT 120
DSNM-D100BT 120
DSPNBT 120
DSPN-D100

Мазутная горелка. Способ управления:

2-ух ступ.

2-ух ступ.

прогр. 2-ух
ступ.
механ. модул.

Мазутная горелка для вязкого топлива. Способ управления:

2-ух ступ.

2-ух ступ.

прогр. 2-ух
ступ.
механ. модул.

Максимальная вязкость топлива при 50°C

7°E

7°E

50°E

100°E

7°E

100°E

Модуляционный режим при установке электронного регулятора мощности в панели управления (должен быть заказан вместе с модуляционным комплектом).

•

•

•

•

•

•

Диапазон модуляции:

1:2

1:2

Наиболее полное сжигание топлива при регул. соотношения воздух/топливо

•

•

•

•

•

•

Сопловую сборку можно снять, не снимая горелки с котла

•

•

•

•

•

•

Крепежный фланец, скользящий вдоль сопловой трубы, позволяет найти оптимальное положение сопла в камере сгорания.

•

•

•

•

•

•

Фланец крепежа к котлу с откидным шарниром обеспечивает удобство обслуживания сопловой сборки без демонтажа горелки с котла

•

Воздухозаборник с воздушной заслонкой. Регулировка расхода воздуха:

электрический сервопривод

электрический сервопривод

электрический сервопривод

электрический сервопривод

механический регулятор

механический регулятор

Полное закрытие воздушной заслонки при выключении горелки, во избежание теплопотерь.

•

•

•

•

•

•

Шестириччатый топливный насос с регулировкой давления и запорными клапанами.

•

•

Шестириччатый топливный насос с регулировкой давления, запорными клапанами и клапаном котроля потока.

•

•

Шестириччатый топливный насос с регулировкой давления и клапаном котроля потока.

•

•

Электроподогреватель топлива в комплекте с атигаз. клапаном, фильтром, термометром, термостатами минимума и регулировки.

•

•

Электроподогреватель топлива в комплекте с атигаз. клапаном, самоочищающимся фильтром, термометром, термостатами минимума и регулировки.

•

•

•

•

Распыление топлива с помощью форсунок.

•

•

Узел распыления обрудован магнитом управляющим шпилькой, которая открывает/закрывает форсунку.

•

•

•

•

Подогрев насоса, клапана и сопловой сборки.

•

•

•

Контроль пламени с помощью фоторезистора.

•

•

•

•

•

•

Клеммы для подключения электропитания и термостата.

•

•

•

•

•

•

Клеммы для управления второй ступенью горелки.

•

•

•

•

Клеммы для управления второй ступенью горелки или подключения электронного регулятора мощности.

•

•

Класс электрозащиты:

IP40

IP40

IP40

IP40

IP40

IP40



Рисунок 2



Рисунок 3

Модель	A мм	A1 мм	A2 мм	B мм	B1 мм	B2 мм	C мм	D мм	E мм	F мм	I мм	I1 мм	L мм	M мм	N мм	Рис.
BT 120 DSN 4T	835	385	450	610	450	160	1400	185 ÷ 450	230	195	320	-	276	M16	240	3
BT 120 DSN 4T HINGED	690	320	370	825	665	160	1125	265	230	195	300	300	340	M16	240	2
BT 120 DSNM-D	910	460	450	610	450	160	1400	185 ÷ 450	230	195	320	-	276	M16	240	3
BT 120 DSNM-D100	910	460	450	610	450	160	1400	185 ÷ 450	230	195	320	-	276	M16	240	3
BT 120 DSPN	910	460	450	680	520	160	1400	185 ÷ 450	230	195	320	-	276	M16	240	3
BT 120 DSPN-D100	910	460	450	680	520	160	1400	185 ÷ 450	230	195	320	-	276	M16	240	3

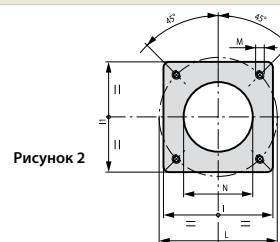
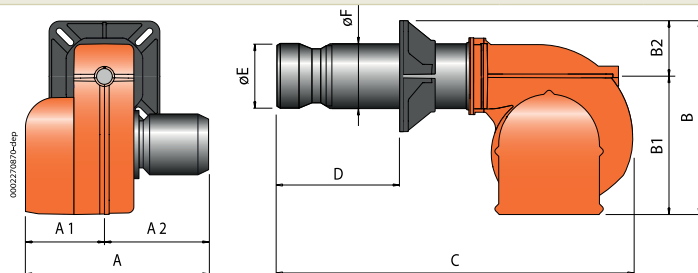
от 669 до 1451

BT

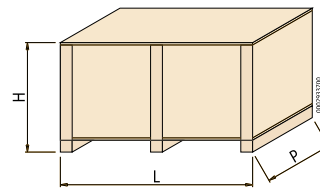
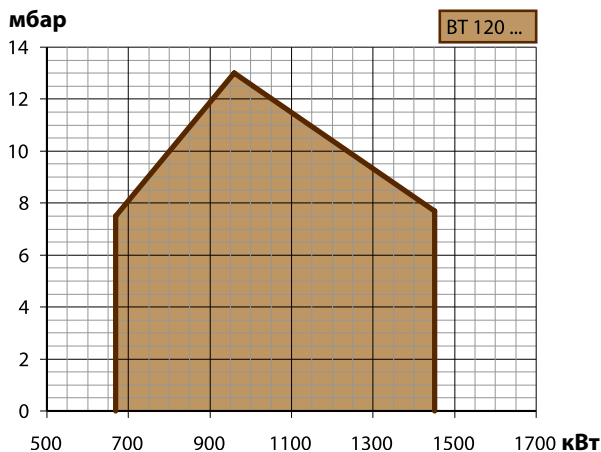
Е.М.С. Директива 2004/108/CE
L.V. Директива 2006/95/CE

Модель	Размеры упаковки			Вес кг
	L	P мм	H	
BT 120 DSN 4T	1730	1030	880	190
BT 120 DSN 4T HINGED	1360	990	1170	190
BT 120 DSNM-D	1730	1030	880	230
BT 120 DSNM-D100	1730	1030	880	230
BT 120 DSPN	1730	1030	880	224
BT 120 DSPN-D100	1730	1030	880	237

	Мощность кВт	Модель	Код	Макс. вязк. °E до 50°C	Электрическое питание	Мощность двигателя кВт	Примеч.
	669 ÷ 1451	BT 120 DSN 4T	2081010	7	3ф AC 50Гц 400В	2,2	4)
	669 ÷ 1451	BT 120 DSN 4T HINGED	2081011	7	3ф AC 50Гц 400В	2,2	4)
	669 ÷ 1451	BT 120 DSNM-D	2505010	50	3ф AC 50Гц 400В	2,2 + 1,1	4)
	669 ÷ 1451	BT 120 DSNM-D100	2505410	100	3ф AC 50Гц 400В	2,2 + 1,1	4)
	669 ÷ 1451	BT 120 DSPN	2620010	7	3ф AC 50Гц 400В	2,2 + 1,1	4)
	669 ÷ 1451	BT 120 DSPN-D100	2621410	100	3ф AC 50Гц 400В	2,2 + 1,1	4)

Дополнительная комплектация

BT 120 DSNM-D/120 DSNM-D100/120 DSPN/120 DSPN-D100: форсунка с пределом регулирования 1:3 (см. стр. 237)

Модуляционный режим

Описание	Код
BT 120 DSPN/120 DSPN-D100: электронный регулятор мощности	98000055
BT 120 DSPN/120 DSPN-D100: датчик модуляции (см. стр. 236)	

Дополнительная комплектация для мазутных горелок

Описание	Код
Комплект для подогрева топлива вязкостью до 20°E при 50°C	
BT 120 DSN 4T	98000301
Комплект для топлива вязкостью до 50°E при 50°C	
BT 120 DSPN	98000315
Комплект для топлива с низким содержанием серы и вязкостью до 15°E при 50°C	
BT 120 DSN 4T	98000306
BT 120 DSPN	98000318

Примечание

4) Горелка оборудована устройством перекрытия доступа воздуха в топку. Теплотворная способность мазута: $H_i = 41,5 \text{ МДж/кг} = 9900 \text{ ккал/кг}$.

Опции

Описание
Паровой подогреватель топлива

Компоненты мазутной горелки входящие в комплект поставки

BT 120 DSN 4T:	топливный фильтр, гибкие топливные шланги, форсунки, комплект крепления горелки к котлу (фланец, прокладка)
BT 120 DSNM-D/120 DSNM-D100/120 DSPN-D100:	топливный самоочищающийся фильтр с подогревателем и термостатом, гибкие топливные шланги, комплект крепления горелки к котлу (фланец, прокладка)
BT 120 DSPN:	топливный фильтр, гибкие топливные шланги, комплект крепления горелки к котлу (фланец, прокладка)

от 725 до 2009

BT

Е.М.С. Директива 2004/108/CE
L.V. Директива 2006/95/CE

BT 180 DSN 4T

BT 180 DSN 4T
HINGEDBT 180 DSNM-D
BT 180 DSNM-D100BT 180 DSPN
BT 180 DSPN-D100

Мазутная горелка. Способ управления:

2-ух ступ.

2-ух ступ.

прогр. 2-ух
ступ.
механ. модуль.

Мазутная горелка для вязкого топлива. Способ управления:

2-ух ступ.

2-ух ступ.

прогр. 2-ух
ступ.
механ. модуль.

Максимальная вязкость топлива при 50°C

7°E

7°E

50°E

100°E

7°E

100°E

Модуляционный режим при установке электронного регулятора мощности в панели управления (должен быть заказан вместе с модуляционным комплектом).

•

•

Диапазон модуляции:

1:3

1:3

Наиболее полное сжигание топлива при регул. соотношения воздух/топливо

•

•

•

•

•

•

Сопловую сборку можно снять, не снимая горелки с котла

•

•

•

•

•

•

Крепежный фланец, скользящий вдоль сопловой трубы, позволяет найти оптимальное положение сопла в камере сгорания.

•

•

•

•

•

•

Фланец крепежа к котлу с откидным шарниром обеспечивает удобство обслуживания сопловой сборки без демонтажа горелки с котла

•

Воздухозаборник с воздушной заслонкой. Регулировка расхода воздуха:

электрический сервопривод

электрический сервопривод

электрический сервопривод

электрический сервопривод

механический регулятор

механический регулятор

Полное закрытие воздушной заслонки при выключении горелки, во избежание теплопотерь.

•

•

•

•

•

•

Шестириччатый топливный насос с регулировкой давления и запорными клапанами.

•

•

Шестириччатый топливный насос с регулировкой давления, запорными клапанами и клапаном контроля потока.

•

•

Шестириччатый топливный насос с регулировкой давления и клапаном контроля потока.

•

•

Электроподогреватель топлива в комплекте с атигаз. клапаном, фильтром, термометром, термостатами минимума и регулировки.

•

•

Электроподогреватель топлива в комплекте с атигаз. клапаном, самоочищающимся фильтром, термометром, термостатами минимума и регулировки.

•

•

•

•

Распыление топлива с помощью форсунок.

•

•

Узел распыления оборудован магнитом управляющим шпилькой, которая открывает/закрывает форсунку.

•

•

•

•

Подогрев насоса, клапана и сопловой сборки.

•

•

•

Контроль пламени с помощью фоторезистора.

•

•

•

•

•

•

Клеммы для подключения электропитания и термостата.

•

•

•

•

•

•

Клеммы для управления второй ступенью горелки.

•

•

•

•

Клеммы для управления второй ступенью горелки или подключения электронного регулятора мощности.

•

•

Класс электрозащиты:

IP40

IP40

IP40

IP40

IP40

IP40



Рисунок 2

Модель	A мм	A1 мм	A2 мм	B мм	B1 мм	B2 мм	C мм	D мм	E мм	F мм	I мм	I1 мм	L мм	M мм	N мм	Рис.
BT 180 DSN 4T	940	450	490	610	450	160	1645	200 ÷ 535	260	220	320	320	280 ÷ 370	M12	230	2
BT 180 DSN 4T HINGED	755	385	370	890	720	170	1210	280	260	225	340	340	396	M16	275	2
BT 180 DSNM-D	940	450	490	610	450	160	1645	200 ÷ 535	260	220	320	320	280 ÷ 370	M12	230	2
BT 180 DSNM-D100	940	450	490	610	450	160	1645	200 ÷ 535	260	220	320	320	280 ÷ 370	M12	230	2
BT 180 DSPN	940	450	490	610	450	160	1645	200 ÷ 535	260	220	320	320	280 ÷ 370	M12	230	2
BT 180 DSPN-D100	940	450	490	610	450	160	1645	200 ÷ 535	260	220	320	320	280 ÷ 370	M12	230	2

от 725 до 2009

BT

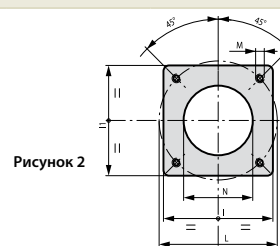
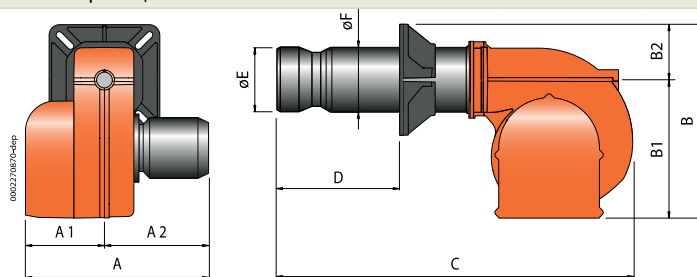
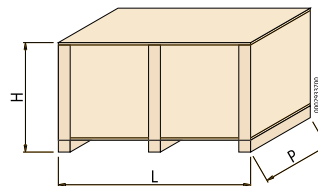
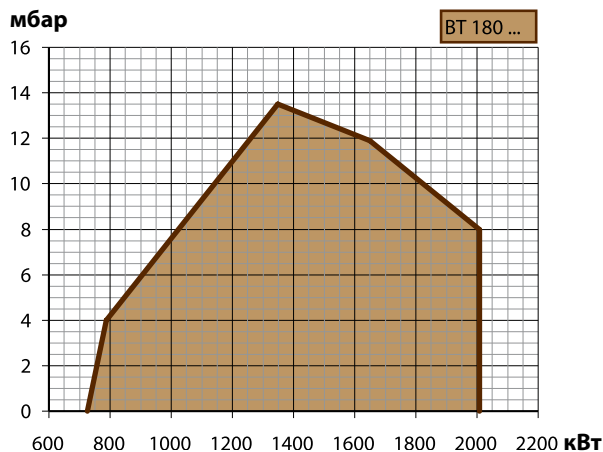
Е.М.С. Директива 2004/108/CE
L.V. Директива 2006/95/CE

Модель	Размеры упаковки			Вес кг
	L	P мм	H	
BT 180 DSN 4T	1730	1030	880	240
BT 180 DSN 4T HINGED	1360	990	1170	240
BT 180 DSNM-D	1730	1030	880	280
BT 180 DSNM-D100	1730	1030	880	280
BT 180 DSPN	2030	1210	990	274
BT 180 DSPN-D100	2030	1210	990	287

	Мощность кВт	Модель	Код	Макс. вязк. °E до 50°C	Электрическое питание	Мощность двигателя кВт	Примеч.
	725 ÷ 2009	BT 180 DSN 4T	2086010	7	3ф AC 50Гц 400В	3,0	4)
	725 ÷ 2009	BT 180 DSN 4T HINGED	2086011	7	3ф AC 50Гц 400В	3,0	4)
	725 ÷ 2009	BT 180 DSNM-D	2507010	50	3ф AC 50Гц 400В	3,0 + 1,1	4)
	725 ÷ 2009	BT 180 DSNM-D100	2507410	100	3ф AC 50Гц 400В	3,0 + 1,1	4)
	725 ÷ 2009	BT 180 DSPN	2625010	7	3ф AC 50Гц 400В	3,0 + 1,1	4)
	725 ÷ 2009	BT 180 DSPN-D100	2626410	100	3ф AC 50Гц 400В	3,0 + 1,1	4)

Дополнительная комплектация

BT 180 DSNM-D/180 DSNM-D100/180 DSPN/180 DSPN-D100: форсунка с пределом регулирования 1:3 (см. стр. 237)

Модуляционный режим

Описание	Код
BT 180 DSPN/180 DSNM-D100: электронный регулятор мощности	98000055
BT 180 DSPN/180 DSNM-D100: датчик модуляции (см. стр. 236)	

Дополнительная комплектация для мазутных горелок

Описание	Код
Комплект для подогрева топлива вязкостью до 20°E при 50°C	
BT 180 DSN 4T	98000302
Комплект для топлива вязкостью до 50°E при 50°C	
BT 180 DSPN	98000315
Комплект для топлива с низким содержанием серы и вязкостью до 15°E при 50°C	
BT 180 DSN 4T	98000307
BT 180 DSPN	98000318

Примечание

4) Горелка оборудована устройством перекрытия доступа воздуха в топку.
Теплотворная способность мазута: $H_i = 41,5 \text{ МДж/кг} = 9900 \text{ ккал/кг}$.

Опции

Описание
Паровой подогреватель топлива

Компоненты мазутной горелки входящие в комплект поставки

BT 180 DSN 4T:	топливный фильтр, гибкие топливные шланги, форсунки, комплект крепления горелки к котлу (фланец, прокладка)
BT 180 DSNM-D/180 DSNM-D100/180 DSPN-D100:	топливный самоочищающийся фильтр с подогревателем и термостатом, гибкие топливные шланги, комплект крепления горелки к котлу (фланец, прокладка)
BT 180 DSPN:	топливный фильтр, гибкие топливные шланги, комплект крепления горелки к котлу (фланец, прокладка)

от 937 до 3170

BT

Е.М.С. Директива 2004/108/CE
L.V. Директива 2006/95/CE

BT 250 DSN 4T

BT 250 DSN 4T
HINGEDBT 250 DSNM-D
BT 250 DSNM-D100BT 250 DSPN
BT 250 DSPN-D100BT 250
DSN 4TBT 250
DSN 4T HINGEDBT 250
DSNM-DBT 250
DSNM-D100BT 250
DSPNBT 250
DSPN-D100

Мазутная горелка. Способ управления:

2-ух ступ.

2-ух ступ.

прогр. 2-ух
ступ.
механ. модул.

Мазутная горелка для вязкого топлива. Способ управления:

2-ух ступ.

2-ух ступ.

прогр. 2-ух
ступ.
механ. модул.

Максимальная вязкость топлива при 50°C

7°E

7°E

50°E

100°E

7°E

100°E

Модуляционный режим при установке электронного регулятора мощности в панели управления (должен быть заказан вместе с модуляционным комплектом).

•

•

Диапазон модуляции:

1:3

1:3

Наиболее полное сжигание топлива при регул. соотношения воздух/топливо

•

•

•

•

•

•

Сопловую сборку можно снять, не снимая горелки с котла

•

•

•

•

•

•

Крепежный фланец, скользящий вдоль сопловой трубы, позволяет найти оптимальное положение сопла в камере сгорания.

•

•

•

•

•

•

Фланец крепежа к котлу с откидным шарниром обеспечивает удобство обслуживания сопловой сборки без демонтажа горелки с котла

•

Воздухозаборник с воздушной заслонкой. Регулировка расхода воздуха:

электрический
сервоприводэлектрический
сервоприводэлектрический
сервоприводэлектрический
сервоприводмеханический
регулятормеханический
регулятор

Полное закрытие воздушной заслонки при выключении горелки, во избежание теплопотерь.

•

•

•

•

•

•

Шестириччатый топливный насос с регулировкой давления и запорными клапанами.

•

•

Шестириччатый топливный насос с регулировкой давления, запорными клапанами и клапаном контроля потока.

•

•

Шестириччатый топливный насос с регулировкой давления и клапаном контроля потока.

•

•

Электроподогреватель топлива в комплекте с атигаз. клапаном, фильтром, термометром, термостатами минимума и регулировки.

•

•

Электроподогреватель топлива в комплекте с атигаз. клапаном, самоочищающимся фильтром, термометром, термостатами минимума и регулировки.

•

•

•

•

Распыление топлива с помощью форсунок.

•

•

Узел распыления оборудован магнитом управляющим шпилькой, которая открывает/закрывает форсунку.

•

•

•

•

Подогрев насоса, клапана и сопловой сборки.

•

•

•

Контроль пламени с помощью фоторезистора.

•

•

•

•

•

•

Клеммы для подключения электропитания и термостата.

•

•

•

•

•

•

Клеммы для управления второй ступенью горелки.

•

•

•

•

Клеммы для управления второй ступенью горелки или подключения электронного регулятора мощности.

•

•

Класс электрозащиты:

IP40

IP40

IP40

IP40

IP40

IP40



Рисунок 2

Модель	A мм	A1 мм	A2 мм	B мм	B1 мм	B2 мм	C мм	D мм	E мм	F мм	I мм	I1 мм	L мм	M мм	N мм	Рис.
BT 250 DSN 4T	940	450	490	740	580	160	1665	235 ÷ 590	260	220	320	320	280 ÷ 370	M12	230	2
BT 250 DSN 4T HINGED	890	410	480	1050	870	180	1235	295	260	225	340	340	396	M16	275	2
BT 250 DSNM-D	1025	535	490	740	580	160	1665	235 ÷ 590	260	220	320	320	280 ÷ 370	M12	230	2
BT 250 DSNM-D100	1025	535	490	740	580	160	1665	235 ÷ 590	260	220	320	320	280 ÷ 370	M12	230	2
BT 250 DSPN	1025	535	490	770	580	190	1665	235 ÷ 590	260	220	320	320	280 ÷ 370	M12	230	2
BT 250 DSPN-D100	1025	535	490	770	580	190	1665	235 ÷ 590	260	220	320	320	280 ÷ 370	M12	230	2

от 937 до 3170

BT

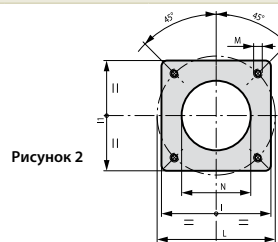
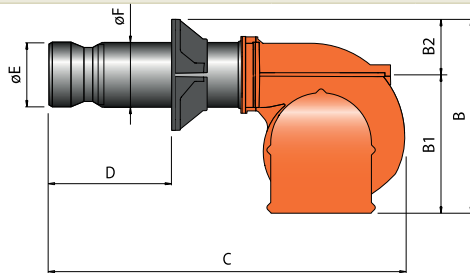
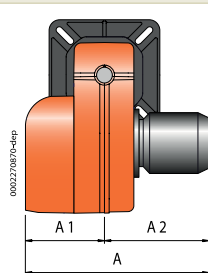
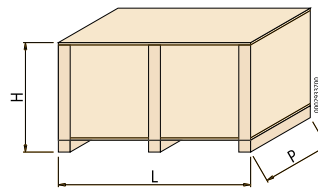
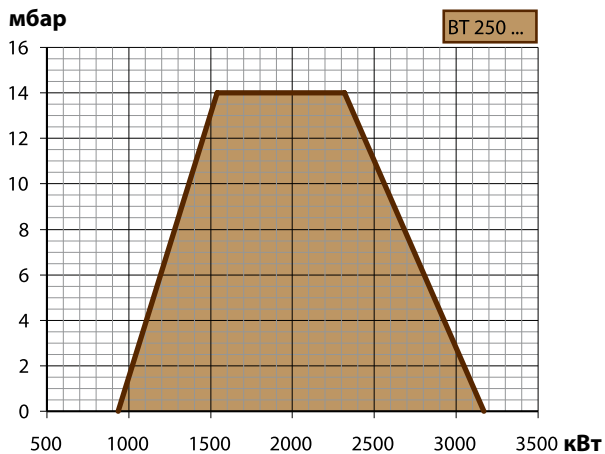
Е.М.С. Директива 2004/108/CE
L.V. Директива 2006/95/CE

Модель	Размеры упаковки			Вес кг
	L	P мм	H	
BT 250 DSN 4T	1730	1030	880	280
BT 250 DSN 4T HINGED	1410	1170	1440	280
BT 250 DSNM-D	2030	1210	990	320
BT 250 DSNM-D100	2030	1210	990	320
BT 250 DSPN	2030	1210	990	314
BT 250 DSPN-D100	2030	1210	990	327

	Мощность кВт	Модель	Код	Макс. вязк. °E до 50°C	Электрическое питание	Мощность двигателя кВт	Примеч.
	937 ÷ 3170	BT 250 DSN 4T	2101010	7	3ф AC 50Гц 400В	7,5	4)
	937 ÷ 3170	BT 250 DSN 4T HINGED	2101011	7	3ф AC 50Гц 400В	7,5	4)
	937 ÷ 3170	BT 250 DSNM-D	2515010	50	3ф AC 50Гц 400В	7,5 + 1,1	4)
	937 ÷ 3170	BT 250 DSNM-D100	2515410	100	3ф AC 50Гц 400В	7,5 + 1,1	4)
	937 ÷ 3170	BT 250 DSPN	2630010	7	3ф AC 50Гц 400В	7,5 + 1,1	4)
	937 ÷ 3170	BT 250 DSPN-D100	2631410	100	3ф AC 50Гц 400В	7,5 + 1,1	4)

Дополнительная комплектация

BT 250 DSNM-D/250 DSNM-D100/250 DSPN/250 DSPN-D100: форсунка с пределом регулирования 1:3 (см. стр. 237)

Модуляционный режим

Описание	Код
BT 250 DSPN/BT 250 DSPN-D100: электронный регулятор мощности	98000055
BT 250 DSPN/BT 250 DSPN-D100: датчик модуляции (см. стр. 236)	

Дополнительная комплектация для мазутных горелок

Описание	Код
Комплект для подогрева топлива вязкостью до 20°E при 50°C	
BT 250 DSN 4T	98000303
Комплект для топлива вязкостью до 50°E при 50°C	
BT 250 DSPN	98000315
Комплект для топлива с низким содержанием серы и вязкостью до 15°E при 50°C	
BT 250 DSN 4T	98000308
BT 250 DSPN	98000318

Примечание

4) Горелка оборудована устройством перекрытия доступа воздуха в топку.
Теплотворная способность мазута: $H_i = 41,5 \text{ МДж/кг} = 9900 \text{ ккал/кг}$.

Опции

Описание
Паровой подогреватель топлива

Компоненты мазутной горелки входящие в комплект поставки

BT 250 DSN 4T:	топливный фильтр, гибкие топливные шланги, форсунки, комплект крепления горелки к котлу (фланец, прокладка)
BT 250 DSNM-D/250 DSNM-D100/250 DSPN-D100:	топливный самоочищающийся фильтр с подогревателем и термостатом, гибкие топливные шланги, комплект крепления горелки к котлу (фланец, прокладка)
BT 250 DSPN:	топливный фильтр, гибкие топливные шланги, комплект крепления горелки к котлу (фланец, прокладка)

кВт

СЕРИИ

согласно



от 1220 до 3460

BT

Е.М.С. Директива 2004/108/CE
L.V. Директива 2006/95/CE

BT 300 DSN 4T

BT 300 DSN 4T
HINGEDBT 300 DSNM-D
BT 300 DSNM-D100BT 300 DSPN
BT 300 DSPN-D100

Мазутная горелка. Способ управления:

2-ух ступ.

2-ух ступ.

прогр. 2-ух ступ.
механ. модул.

Мазутная горелка для вязкого топлива. Способ управления:

2-ух ступ.

2-ух ступ.

прогр. 2-ух ступ.
механ. модул.

Максимальная вязкость топлива при 50°C

7°E

7°E

50°E

100°E

7°E

100°E

Модуляционный режим при установке электронного регулятора мощности в панели управления (должен быть заказан вместе с модуляционным комплектом).

•

•

Диапазон модуляции:

1:3

1:3

Наиболее полное сжигание топлива при регул. соотношения воздух/топливо

•

•

•

•

•

•

Сопловую сборку можно снять, не снимая горелки с котла

•

•

•

•

•

•

Крепежный фланец, скользящий вдоль сопловой трубы, позволяет найти оптимальное положение сопла в камере сгорания.

•

•

•

•

•

•

Фланец крепежа к котлу с откидным шарниром обеспечивает удобство обслуживания сопловой сборки без демонтажа горелки с котла

•

Воздухозаборник с воздушной заслонкой. Регулировка расхода воздуха:

электрический сервопривод

электрический сервопривод

электрический сервопривод

электрический сервопривод

механический регулятор

механический регулятор

Полное закрытие воздушной заслонки при выключении горелки, во избежание теплопотерь.

•

•

•

•

•

•

Шестириччатый топливный насос с регулировкой давления и запорными клапанами.

•

•

Шестириччатый топливный насос с регулировкой давления, запорными клапанами и клапаном котроля потока.

•

•

Шестириччатый топливный насос с регулировкой давления и клапаном котроля потока.

•

•

Электроподогреватель топлива в комплекте с атигаз. клапаном, фильтром, термометром, термостатами минимума и регулировки.

•

•

Электроподогреватель топлива в комплекте с атигаз. клапаном, самоочищающимся фильтром, термометром, термостатами минимума и регулировки.

•

•

•

•

Распыление топлива с помощью форсунок.

•

•

Узел распыления обрудован магнитом управляющим шпилькой, которая открывает/закрывает форсунку.

•

•

•

•

Подогрев насоса, клапана и сопловой сборки.

•

•

•

Контроль пламени с помощью фоторезистора.

•

•

•

•

•

•

Клеммы для подключения электропитания и термостата.

•

•

•

•

•

•

Клеммы для управления второй ступенью горелки.

•

•

•

•

Клеммы для управления второй ступенью горелки или подключения электронного регулятора мощности.

•

•

Класс электрозащиты:

IP40

IP40

IP40

IP40

IP40

IP40



Рисунок 2

Модель	A мм	A1 мм	A2 мм	B мм	B1 мм	B2 мм	C мм	D мм	E мм	F мм	I мм	I1 мм	L мм	M мм	N мм	Рис.
BT 300 DSN 4T	1155	645	510	840	620	220	1900	245 ÷ 605	360	275	440	440	400 ÷ 540	M20	365	2
BT 300 DSN 4T HINGED	945	455	490	1170	950	220	1530	420	360	280	430	430	509	M18	370	2
BT 300 DSNM-D	1135	625	510	800	580	220	1900	245 ÷ 605	360	275	440	440	400 ÷ 540	M20	365	2
BT 300 DSNM-D100	1135	625	510	800	580	220	1900	245 ÷ 605	360	275	440	440	400 ÷ 540	M20	365	2
BT 300 DSPN	1135	625	510	800	580	220	1900	245 ÷ 605	360	275	440	440	400 ÷ 540	M20	365	2
BT 300 DSPN-D100	1135	625	510	800	580	220	1900	245 ÷ 605	360	275	440	440	400 ÷ 540	M20	365	2

от 1220 до 3460

BT

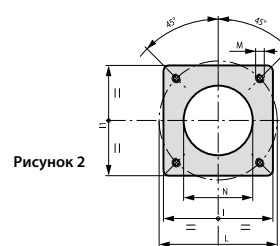
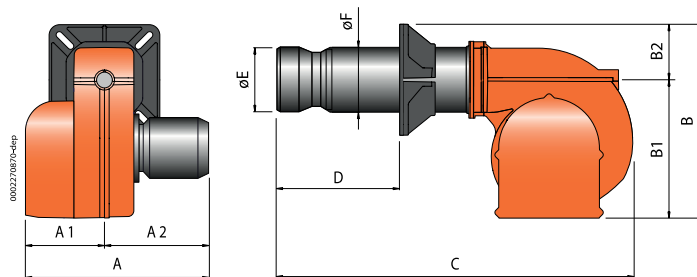
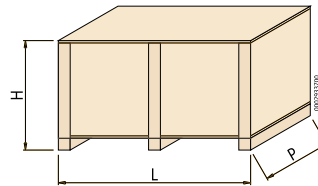
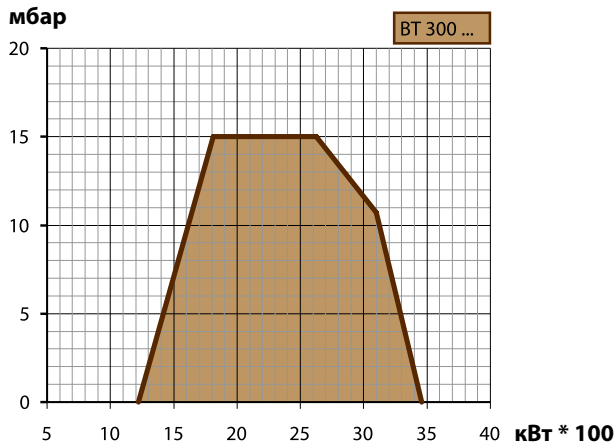
Е.М.С. Директива 2004/108/CE
L.V. Директива 2006/95/CE

Модель	Размеры упаковки			Вес кг
	L	P мм	H	
BT 300 DSN 4T	2260	1520	1150	350
BT 300 DSN 4T HINGED	1710	1540	1530	350
BT 300 DSNM-D	2260	1520	1150	405
BT 300 DSNM-D100	2260	1520	1150	405
BT 300 DSPN	2260	1520	1150	396
BT 300 DSPN-D100	2260	1520	1150	409

	Мощность кВт	Модель	Код	Макс. вязк. °E до 50°C	Электрическое питание	Мощность двигателя кВт	Примеч.
	1220 ÷ 3460	BT 300 DSN 4T	2131010	7	3ф AC 50Гц 400В	7,5	4)
	1220 ÷ 3460	BT 300 DSN 4T HINGED	2131011	7	3ф AC 50Гц 400В	7,5	4)
	1220 ÷ 3460	BT 300 DSNM-D	2520010	50	3ф AC 50Гц 400В	7,5 + 2,2	4)
	1220 ÷ 3460	BT 300 DSNM-D100	2520410	100	3ф AC 50Гц 400В	7,5 + 2,2	4)
	1220 ÷ 3460	BT 300 DSPN	2635010	7	3ф AC 50Гц 400В	7,5 + 2,2	4)
	1220 ÷ 3460	BT 300 DSPN-D100	2636410	100	3ф AC 50Гц 400В	7,5 + 2,2	4)

Дополнительная комплектация

BT 300 DSNM-D/300 DSNM-D100/300 DSPN/300 DSPN-D100: форсунка с пределом регулирования 1:3 (см. стр. 237)

Модуляционный режим

Описание	Код
BT 300 DSPN/300 DSPN-D100: электронный регулятор мощности	98000055
BT 300 DSPN/300 DSPN-D100: датчик модуляции (см. стр. 236)	

Дополнительная комплектация для мазутных горелок

Описание	Код
Комплект для подогрева топлива вязкостью до 20°E при 50°C	
BT 300 DSN 4T	98000304
Комплект для топлива вязкостью до 50°E при 50°C	
BT 300 DSPN	98000316
Комплект для топлива с низким содержанием серы и вязкостью до 15°E при 50°C	
BT 300 DSN 4T	98000309
BT 300 DSPN	98000319

Примечание

4) Горелка оборудована устройством перекрытия доступа воздуха в топку.
Теплотворная способность мазута: $H_i = 41,5 \text{ МДж/кг} = 9900 \text{ ккал/кг}$.

Опции

Описание

Паровой подогреватель топлива

Компоненты мазутной горелки входящие в комплект поставки

BT 300 DSN 4T:	топливный фильтр, гибкие топливные шланги, форсунки, комплект крепления горелки к котлу (фланец, прокладка)
BT 300 DSNM-D/300 DSNM-D100/300 DSPN-D100:	топливный самоочищающийся фильтр с подогревателем и термостатом, гибкие топливные шланги, комплект крепления горелки к котлу (фланец, прокладка)
BT 300 DSPN:	топливный фильтр, гибкие топливные шланги, комплект крепления горелки к котлу (фланец, прокладка)

от 1284 до 3907

BT

Е.М.С. Директива 2004/108/CE
L.V. Директива 2006/95/CE

BT 350 DSN 4T

BT 350 DSN 4T
HINGEDBT 350 DSNM-D
BT 350 DSNM-D100BT 350 DSPN
BT 350 DSPN-D100BT 350
DSN 4TBT 350
DSN 4T HINGEDBT 350
DSNM-DBT 350
DSNM-D100BT 350
DSPNBT 350
DSPN-D100

Мазутная горелка. Способ управления:

2-ух ступ.

2-ух ступ.

прогр. 2-ух
ступ.
механ. модул.

Мазутная горелка для вязкого топлива. Способ управления:

2-ух ступ.

2-ух ступ.

прогр. 2-ух
ступ.
механ. модул.

Максимальная вязкость топлива при 50°C

7°E

7°E

50°E

100°E

7°E

100°E

Модуляционный режим при установке электронного регулятора мощности в панели управления (должен быть заказан вместе с модуляционным комплектом).

•

•

Диапазон модуляции:

1:3

1:3

Наиболее полное сжигание топлива при регул. соотношения воздух/топливо

•

•

•

•

•

•

Сопловую сборку можно снять, не снимая горелки с котла

•

•

•

•

•

•

Крепежный фланец, скользящий вдоль сопловой трубы, позволяет найти оптимальное положение сопла в камере сгорания.

•

•

•

•

•

•

Фланец крепежа к котлу с откидным шарниром обеспечивает удобство обслуживания сопловой сборки без демонтажа горелки с котла

•

Воздухозаборник с воздушной заслонкой. Регулировка расхода воздуха:

электрический
сервоприводэлектрический
сервоприводэлектрический
сервоприводэлектрический
сервоприводмеханический
регулятормеханический
регулятор

Полное закрытие воздушной заслонки при выключении горелки, во избежание теплопотерь.

•

•

•

•

•

•

Шестируччатый топливный насос с регулировкой давления и запорными клапанами.

•

•

Шестируччатый топливный насос с регулировкой давления, запорными клапанами и клапаном контроля потока.

•

•

Шестируччатый топливный насос с регулировкой давления и клапаном контроля потока.

•

•

Электроподогреватель топлива в комплекте с атигаз. клапаном, фильтром, термометром, термостатами минимума и регулировки.

•

•

Электроподогреватель топлива в комплекте с атигаз. клапаном, самоочищающимся фильтром, термометром, термостатами минимума и регулировки.

•

•

•

•

Распыление топлива с помощью форсунок.

•

•

Узел распыления оборудован магнитом управляющим шпилькой, которая открывает/закрывает форсунку.

•

•

•

•

Подогрев насоса, клапана и сопловой сборки.

•

•

•

Контроль пламени с помощью фоторезистора.

•

•

•

•

•

•

Клеммы для подключения электропитания и термостата.

•

•

•

•

•

•

Клеммы для управления второй ступенью горелки.

•

•

•

•

Клеммы для управления второй ступенью горелки или подключения электронного регулятора мощности.

•

•

Класс электрозащиты:

IP40

IP40

IP40

IP40

IP40

IP40



Рисунок 2

Модель	A мм	A1 мм	A2 мм	B мм	B1 мм	B2 мм	C мм	D мм	E мм	F мм	I мм	I1 мм	L мм	M мм	N мм	Рис.
BT 350 DSN 4T	1170	645	525	880	660	220	1960	350 ÷ 560	360	275	440	440	400 ÷ 540	M20	365	2
BT 350 DSN 4T HINGED	1085	560	525	1225	1005	220	1530	420	360	280	430	430	509	M18	370	2
BT 350 DSNM-D	1220	695	525	880	660	220	1960	350 ÷ 560	360	275	440	440	400 ÷ 540	M20	365	2
BT 350 DSNM-D100	1220	695	525	880	660	220	1960	350 ÷ 560	360	275	440	440	400 ÷ 540	M20	365	2
BT 350 DSPN	1220	695	525	880	660	220	1960	350 ÷ 560	360	275	440	440	400 ÷ 540	M20	365	2
BT 350 DSPN-D100	1220	695	525	880	660	220	1960	350 ÷ 560	360	275	440	440	400 ÷ 540	M20	365	2

от 1284 до 3907

BT

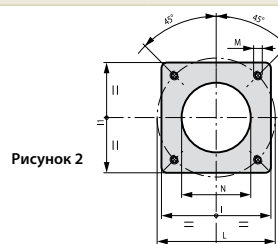
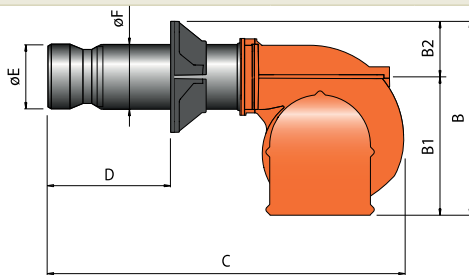
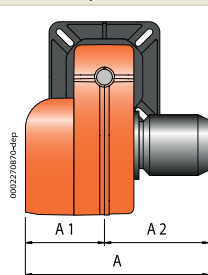
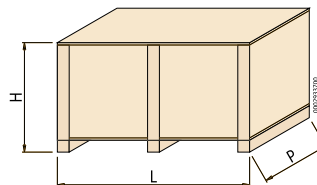
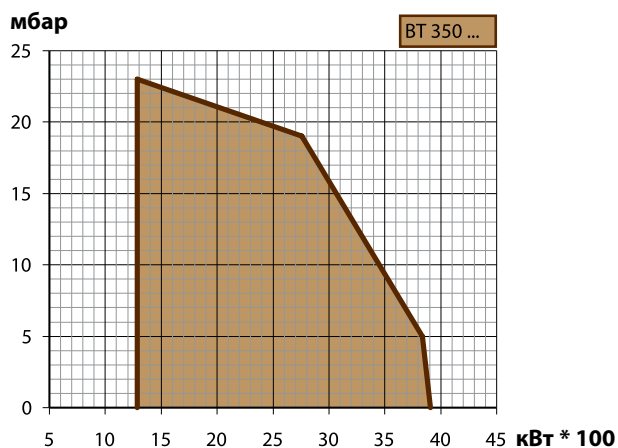
Е.М.С. Директива 2004/108/CE
L.V. Директива 2006/95/CE

Модель	Размеры упаковки			Вес кг
	L	P мм	H	
BT 350 DSN 4T	2260	1520	1150	420
BT 350 DSN 4T HINGED	1710	1540	1530	420
BT 350 DSNM-D	2260	1520	1150	475
BT 350 DSNM-D100	2260	1520	1150	475
BT 350 DSPN	2260	1520	1150	466
BT 350 DSPN-D100	2260	1520	1150	479

	Мощность кВт	Модель	Код	Макс. вязк. °E до 50°C	Электрическое питание	Мощность двигателя кВт	Примеч.
	1284 ÷ 3907	BT 350 DSN 4T	2121010	7	3ф AC 50Гц 400В	9,0	4)
	1284 ÷ 3907	BT 350 DSN 4T HINGED	2121011	7	3ф AC 50Гц 400В	9,0	4)
	1284 ÷ 3907	BT 350 DSNM-D	2525010	50	3ф AC 50Гц 400В	9,0 + 2,2	4)
	1284 ÷ 3907	BT 350 DSNM-D100	2525410	100	3ф AC 50Гц 400В	9,0 + 2,2	4)
	1284 ÷ 3907	BT 350 DSPN	2640010	7	3ф AC 50Гц 400В	9,0 + 2,2	4)
	1284 ÷ 3907	BT 350 DSPN-D100	2641410	100	3ф AC 50Гц 400В	9,0 + 2,2	4)

Дополнительная комплектация

BT 350 DSNM-D/350 DSNM-D100/350 DSPN/350 DSPN-D100: форсунка с пределом регулирования 1:3 (см. стр. 237)

Модуляционный режим

Описание	Код
BT 350 DSPN/350 DSPN-D100: электронный регулятор мощности	98000055
BT 350 DSPN/350 DSPN-D100: датчик модуляции (см. стр. 236)	

Дополнительная комплектация для мазутных горелок

Описание	Код
Комплект для подогрева топлива вязкостью до 20°E при 50°C	
BT 350 DSN 4T	98000304
Комплект для топлива вязкостью до 50°E при 50°C	
BT 350 DSPN	98000316
Комплект для топлива с низким содержанием серы и вязкостью до 15°E при 50°C	
BT 350 DSN 4T	98000309
BT 350 DSPN	98000319

Примечание

4) Горелка оборудована устройством перекрытия доступа воздуха в топку. Теплотворная способность мазута: $H_i = 41,5 \text{ МДж/кг} = 9900 \text{ ккал/кг}$.

Опции

Описание

Паровой подогреватель топлива

Компоненты мазутной горелки входящие в комплект поставки

BT 350 DSN 4T:	топливный фильтр, гибкие топливные шланги, форсунки, комплект крепления горелки к котлу (фланец, прокладка)
BT 350 DSNM-D/350 DSNM-D100/350 DSPN-D100:	топливный самоочищающийся фильтр с подогревателем и термостатом, гибкие топливные шланги, комплект крепления горелки к котлу (фланец, прокладка)
BT 350 DSPN:	топливный фильтр, гибкие топливные шланги, комплект крепления горелки к котлу (фланец, прокладка)

от 1581 до 6500

GI

Е.М.С. Директива 2004/108/CE
L.V. Директива 2006/95/CE

baltur

Мазутные горелки

	GI 350 DSPN-D	GI 350 DSPN-D100	GI 420 DSPN-D	GI 420 DSPN-D100	GI 510 DSPN-D	GI 510 DSPN-D100
Мазутная горелка для вязкого топлива. Способ управления:	прогр. 2-ух ступ. механ. модул.	прогр. 2-ух ступ. механ. модул.	прогр. 2-ух ступ. механ. модул.	прогр. 2-ух ступ. механ. модул.	прогр. 2-ух ступ. механ. модул.	прогр. 2-ух ступ. механ. модул.
Максимальная вязкость топлива при 50°C	50°E	100°E	50°E	100°E	50°E	100°E
Модуляционный режим при установке электронного регулятора мощности в панели управления (должен быть заказан вместе с модуляционным комплектом).	•	•	•	•	•	•
Диапазон модуляции:	1:3	1:3	1:3	1:3	1:3	1:3
Наиболее полное сжигание топлива при регул. соотношения воздух/топливо.	•	•	•	•	•	•
Сопловую сборку можно снять, не снимая горелки с котла	•	•	•	•	•	•
Крепежный фланец, скользящий вдоль сопловой трубы, позволяет найти оптимальное положение сопла в камере сгорания.	•	•	•	•	•	•
Воздухозаборник с воздушной заслонкой. Регулировка расхода воздуха:	механический регулятор	механический регулятор	механический регулятор	механический регулятор	механический регулятор	механический регулятор
Полное закрытие воздушной заслонки при выключении горелки, во избежание тепловпотерь.	•	•	•	•	•	•
Шестириччатый топливный насос с регулировкой давления и клапаном контроля потока.	•	•	•	•	•	•
Электроподогреватель топлива в комплекте с атигаз. клапаном, самоочищающимся фильтром, термометром, термостатами минимума и регулировки.	•	•	•	•	•	•
Узел распыления обрудован магнитом управляющим шпилькой, которая открывает/закрывает форсунку.	•	•	•	•	•	•
Подогрев насоса, клапана и сопловой сборки.	•	•	•	•	•	•
Контроль пламени с помощью фоторезистора.	•	•	•	•	•	•
Клеммы для подключения электропитания и термостата.	•	•	•	•	•	•
Клеммы для управления второй ступенью горелки или подключения электронного регулятора мощности.	•	•	•	•	•	•
Класс электрозащиты:	IP40	IP40	IP40	IP40	IP40	IP40



Рисунок 2



Рисунок 4

Модель	A мм	A1 мм	A2 мм	B мм	B1 мм	B2 мм	C мм	D мм	E мм	F мм	I мм	I1 мм	L мм	M мм	N мм	Рис.
GI 350 DSPN-D	1345	660	685	970	750	220	1900	275 ÷ 500	360	275	440	440	400 ÷ 540	M20	365	2
GI 350 DSPN-D100	1345	660	685	970	750	220	1900	275 ÷ 500	360	275	440	440	400 ÷ 540	M20	365	2
GI 420 DSPN-D	1345	660	685	1040	750	290	2030	275 ÷ 500	400	355	580	-	520	M20	420	4
GI 420 DSPN-D100	1345	660	685	1040	750	290	2030	275 ÷ 500	400	355	580	-	520	M20	420	4
GI 510 DSPN-D	1345	660	685	1040	750	290	2030	275 ÷ 500	400	355	580	-	520	M20	420	4
GI 510 DSPN-D100	1345	660	685	1040	750	290	2030	275 ÷ 500	400	355	580	-	520	M20	420	4

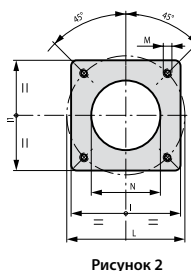
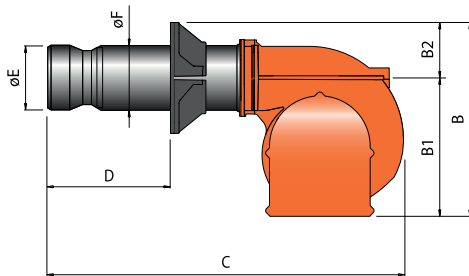
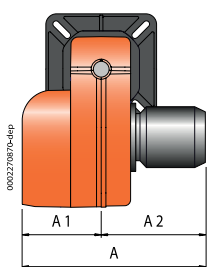
от 1581 до 6500

GI

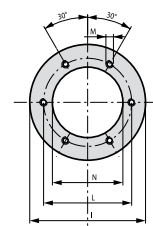
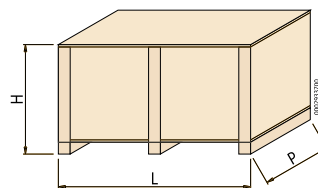
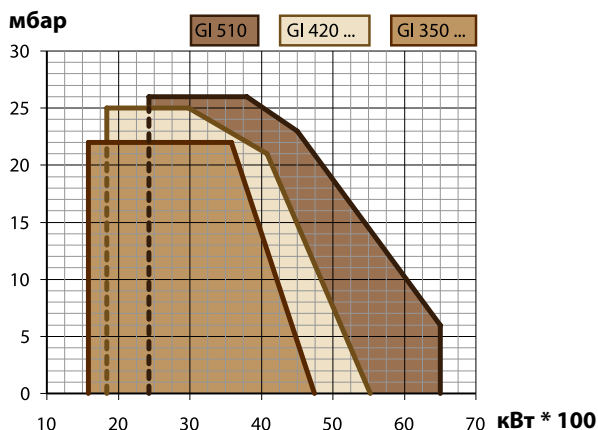
Е.М.С. Директива 2004/108/CE
L.V. Директива 2006/95/CE

Модель	Размеры упаковки			Вес кг
	L	P мм	H	
GI 350 DSPN-D	2260	1520	1150	578
GI 350 DSPN-D100	2260	1520	1150	578
GI 420 DSPN-D	2260	1520	1150	672
GI 420 DSPN-D100	2260	1520	1150	672
GI 510 DSPN-D	2260	1520	1150	704
GI 510 DSPN-D100	2260	1520	1150	704

	Мощность кВт	Модель	Код	Макс. вязк. °Е до 50°C	Электрическое питание	Мощность двигателя кВт	Примеч.
	1581 ÷ 4743	GI 350 DSPN-D	6533010	50	3ф AC 50Гц 400В	15,0 + 2,2	4)
	1581 ÷ 4743	GI 350 DSPN-D100	6533410	100	3ф AC 50Гц 400В	15,0 + 2,2	4)
	1840 ÷ 5522	GI 420 DSPN-D	6538010	50	3ф AC 50Гц 400В	18,5 + 3,0	4)
	1840 ÷ 5522	GI 420 DSPN-D100	6538410	100	3ф AC 50Гц 400В	18,5 + 3,0	4)
	2430 ÷ 6500	GI 510 DSPN-D	6543010	50	3ф AC 50Гц 400В	18,5 + 3,0	4)
	2430 ÷ 6500	GI 510 DSPN-D100	6543410	100	3ф AC 50Гц 400В	18,5 + 3,0	4)

Дополнительная комплектация

Форсунка с пределом регулирования 1:3 (см. стр. 237)

Модуляционный режим

Описание	Код
Электронный регулятор мощности	98000055
Датчик модуляции (см. стр. 236)	

Примечание

4) Горелка оборудована устройством перекрытия доступа воздуха в топку.
Теплотворная способность мазута: $H_i = 41,5 \text{ МДж/кг} = 9900 \text{ ккал/кг}$.

Опции

Описание

Паровой подогреватель топлива

Компоненты мазутной горелки входящие в комплект поставки

Топливный самоочищающийся фильтр с подогревателем и термостатом, гибкие топливные шланги, комплект крепления горелки к котлу (фланец, прокладка)



GI 1000 DSPN-D

GI 1000 DSPN-D100

Мазутная горелка для вязкого топлива. Способ управления:

	прогр. 2-ух ступ. механ. модул.	прогр. 2-ух ступ. механ. модул.
Максимальная вязкость топлива при 50°C	50°E	100°E
Модуляционный режим при установке электронного регулятора мощности в панели управления (должен быть заказан вместе с модуляционным комплектом).	•	•
Диапазон модуляции:	1:4	1:4
Наиболее полное сжигание топлива при регул. соотношения воздух/топливо	•	•
Сопловую сборку можно снять, не снимая горелки с котла	•	•
Фиксированный крепежный фланец.	•	•
Фланец крепежа к котлу с откидным шарниром обеспечивает удобство обслуживания сопловой сборки без демонтажа горелки с котла	•	•
Воздухозаборник с воздушной заслонкой. Регулировка расхода воздуха:	механический регулятор	механический регулятор
Полное закрытие воздушной заслонки при выключении горелки, во избежание теплопотерь.	•	•
Шестиригчатый топливный насос с регулировкой давления и клапаном котроля потока.	•	•
Электроподогреватель топлива в комплекте с атигаз. клапаном, самоочищающимся фильтром, термометром, термостатами минимума и регулировки, электронным терморегулятором.	•	•
Узел распыления оборудован магнитом управляющим шпилькой, которая открывает/закрывает форсунку.	•	•
Подогрев насоса, клапана и сопловой сборки.	•	•
Газовая рампа линии розжига оборудована рабочим и предохранительным клапанами, реле минимального давления, регулятором давления и газовым фильтром.	•	•
Контроль пламени с помощью UV датчика.	•	•
Клеммы для подключения электропитания и термостата.	•	•
Клеммы для управления второй ступенью горелки или подключения электронного регулятора мощности.	•	•
Класс электрозащиты:	IP40	IP40



Рисунок 5

Модель	A мм	A1 мм	A2 мм	B мм	B1 мм	B2 мм	C мм	D мм	E мм	F мм	I мм	L мм	M мм	N мм	Рис.
GI 1000 DSPN-D	1465	800	665	1260	855	405	1960	430	480	490	800	765	M16	495	5
GI 1000 DSPN-D100	1465	800	665	1260	855	405	1960	430	480	490	800	765	M16	495	5

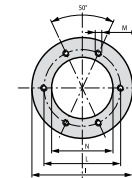
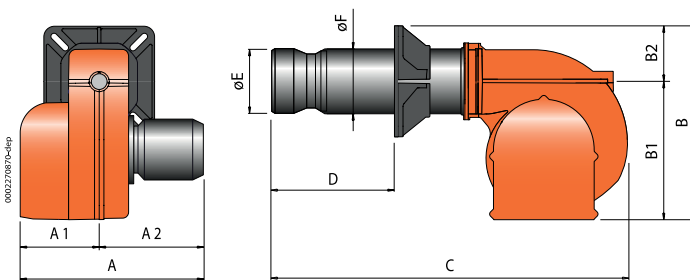
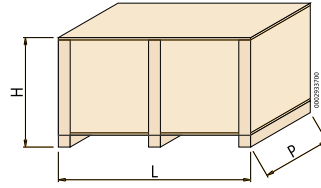
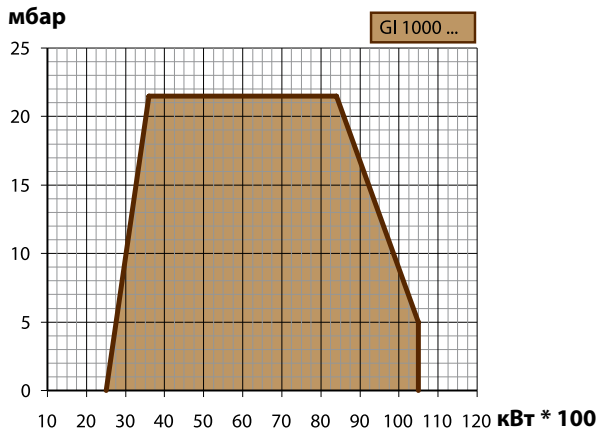

Модель	Размеры упаковки			Вес кг
	L	P мм	H	
GI 1000 DSPN-D	2600	1710	1500	1040
GI 1000 DSPN-D100	2600	1710	1500	1040

	Мощность кВт	Модель	Код	Макс. вязк. °Е до 50°С	Электрическое питание	Мощность двигателя кВт	Примеч.
	2500 ÷ 10500	GI 1000 DSPN-D	6553010	50	3ф AC 50Гц 400В	22,0 + 4,0	4)
	2500 ÷ 10500	GI 1000 DSPN-D100	6553410	100	3ф AC 50Гц 400В	22,0 + 4,0	4)

Дополнительная комплектация

Форсунка с пределом регулирования 1:5 (см. стр. 237)

Модуляционный режим

Описание	Код
Электронный регулятор мощности	98000055
Датчик модуляции (см. стр. 236)	

Примечание

4) Горелка оборудована устройством перекрытия доступа воздуха в топку.
Теплотворная способность мазута: $H_i = 41,5 \text{ МДж/кг} = 9900 \text{ ккал/кг}$.

Опции

Описание
Паровой подогреватель топлива

Компоненты мазутной горелки входящие в комплект поставки

Топливный самоочищающийся фильтр с подогревателем и термостатом, гибкие топливные шланги, комплект крепления горелки к котлу (фланец, прокладка)

Газовые горелки



Одноступенчатые газовые горелки

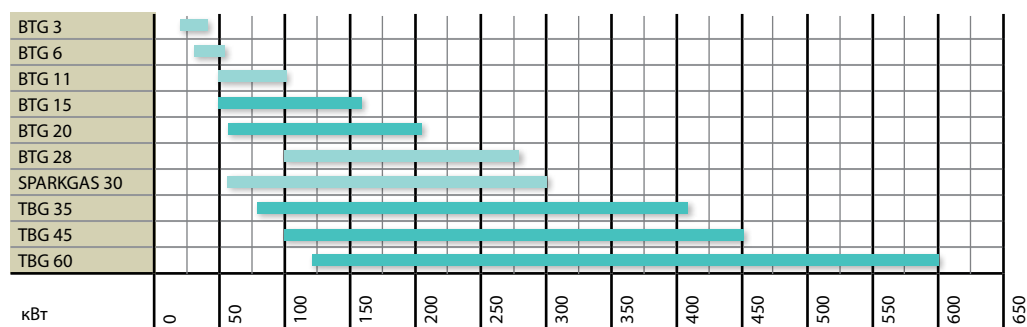

Двухступенчатые газовые горелки

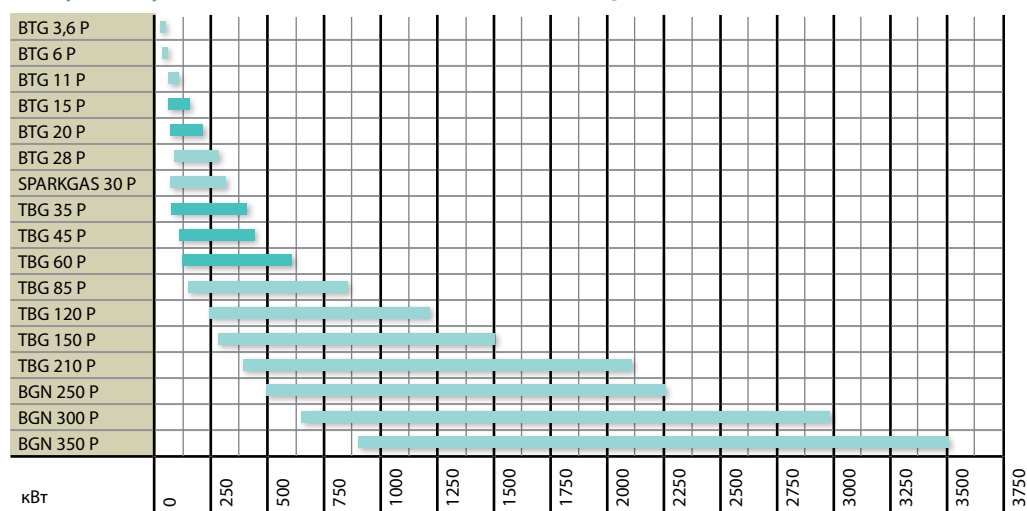

Прогрессивно-двухступенчатые/модуляционные газовые горелки

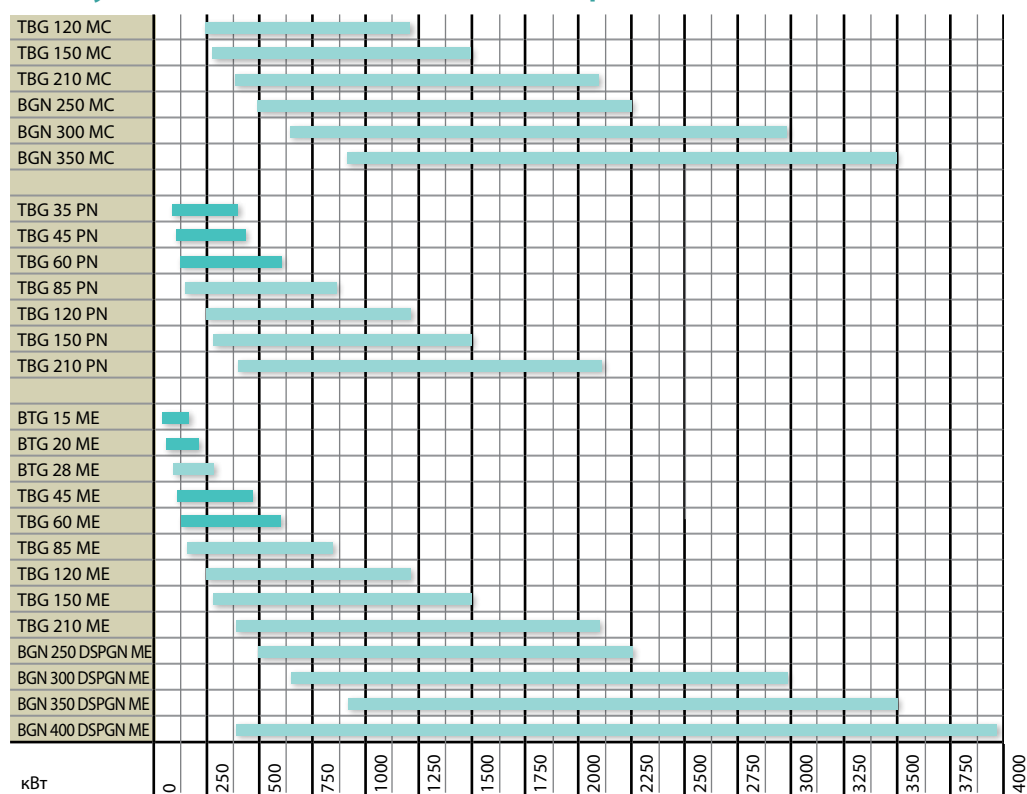

Обозначения

BTG... • SPARKGAS30 • TBG...

Горелки газовые одноступенчатые (вкл./выкл.).

BTG...P • SPARKGAS30 P • TBG...P • BGN...P

Горелки газовые двухступенчатые.

TBG...MC • BGN...MC • GI... DSPGN

Горелки газовые двухступенчатые прогрессивные/модуляционные, с механическим регулированием мощности. **TBG...PN**

Горелки газовые двухступенчатые прогрессивные/модуляционные, с пневматическим регулированием мощности.

BTG...ME • TBG...ME • BGN...DSPGN ME • GI... DSPGN ME

Горелки газовые двухступенчатые прогрессивные/модуляционные, с пониженным содержанием вредных выбросов, с электронным регулированием мощности.

BTG 20 LX • TBG... LX PN • BGN...LX • GI 1000 LX

Горелки газовые двухступенчатые прогрессивные/модуляционные, с пониженным содержанием вредных выбросов, с пневматическим регулированием мощности.

TBG...LX ME

Горелки газовые двухступенчатые прогрессивные/модуляционные, с пониженным содержанием вредных выбросов, с электронным регулированием мощности.

GI 1000 LX ME

Горелки газовые модуляционные, с пониженным содержанием вредных выбросов, с электронным регулированием мощности.

Прогрессивно-двухступенчатые/модуляционные газовые горелки с пониженными выбросами NOx

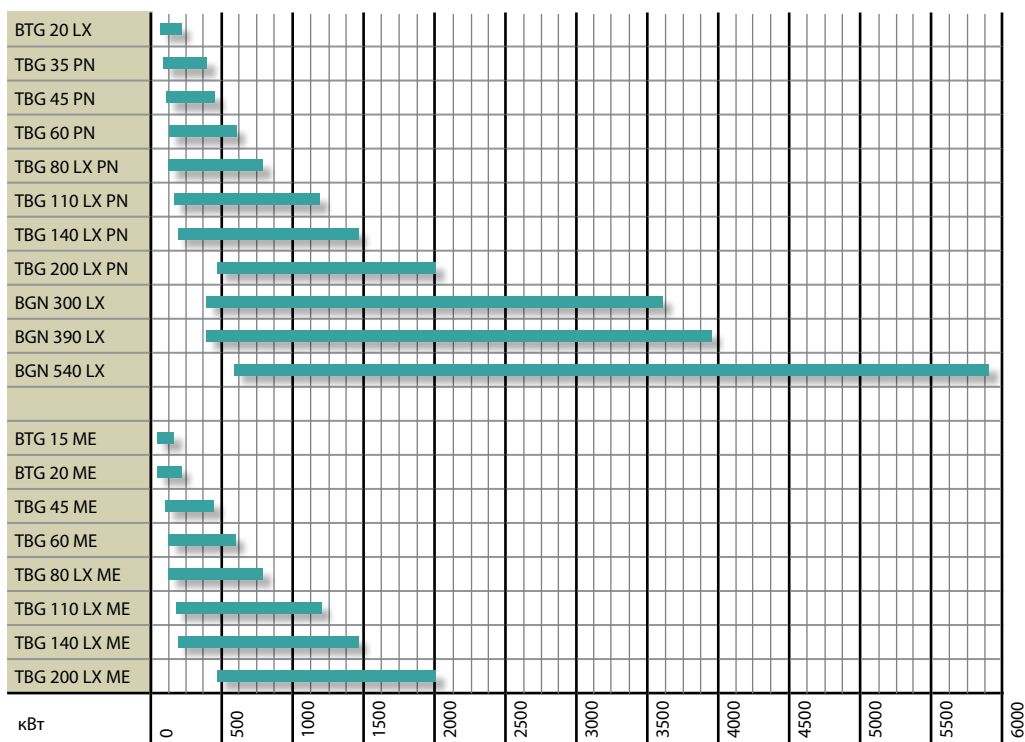

Прогрессивно-двухступенчатые/модуляционные промышленные газовые горелки

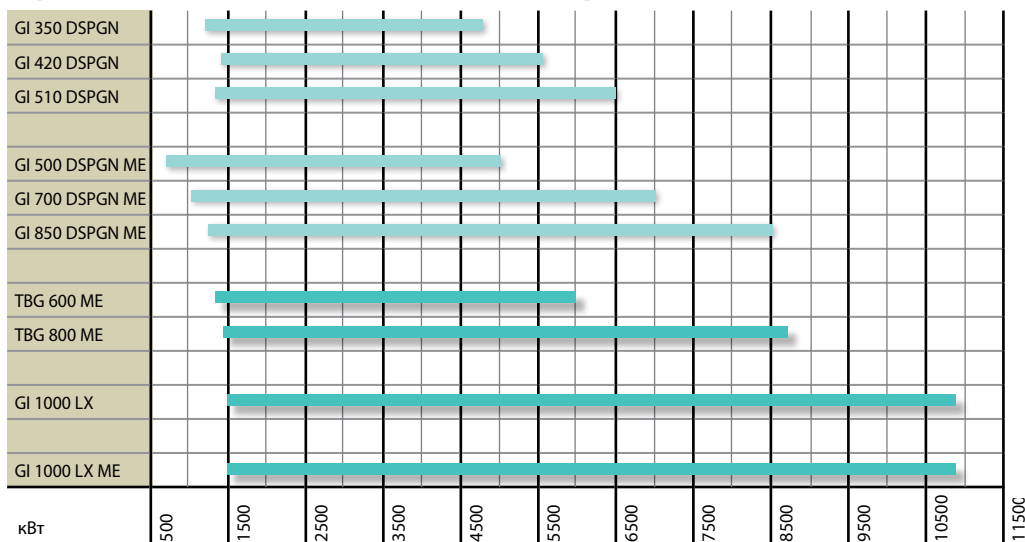

от 16 до 42

BTG

Газ Директива 2009/142/CE
 Е.М.С. Директива 2004/108/CE
 L.V. Директива 2006/95/CE
 Стандарт: EN676



	BTG 3	BTG 3,6 P
	1-но ступ.	2-ух ступ.
Газовая горелка в соответствии Европейским нормативом EN676.		
Способ управления:		
Наиболее полное сжигание топлива при регул. соотношения воздух/топливо	•	•
Сопловую сборку можно снять, не снимая горелки с котла	•	•
Фиксированный крепежный фланец.	•	
Крепежный фланец, скользящий вдоль сопловой трубы, позволяет найти оптимальное положение сопла в камере сгорания.		•
Воздухозаборник с воздушной заслонкой. Регулировка расхода воздуха:	ручная	электрический сервопривод
Полное закрытие воздушной заслонки при выключении горелки, во избежание теплотерь.	•	•
СЕ версия газовой рампы оборудована рабочим и предохранительным клапанами с электромагнитным приводом, реле минимального давления газа, регулятором давления и газовым фильтром.	•	•
Возможно выбрать газовую рампу с контролем герметичности клапанов.		•
Штекеры горелка/рампа с защитой от неправильного подключения	•	•
Подсоединение газовой рампы:	сверху	сверху
Ионизационный контроль пламени с разъемом для подключения микроамперметра.	•	•
Семиполюсный штекер для подключения электропитания и термостата.	•	•
Четырехполюсный штекер для управления второй ступенью горелки.		•
Класс электрозащиты:	IP40	IP40
Звукоизоляционный пластиковый кожух.	•	•

от 16 до 42

BTG

Газ Директива 2009/142/CE
 Е.М.С. Директива 2004/108/CE
 L.V. Директива 2006/95/CE
 Стандарт: EN676

мбар

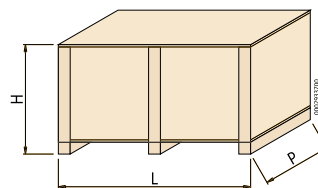
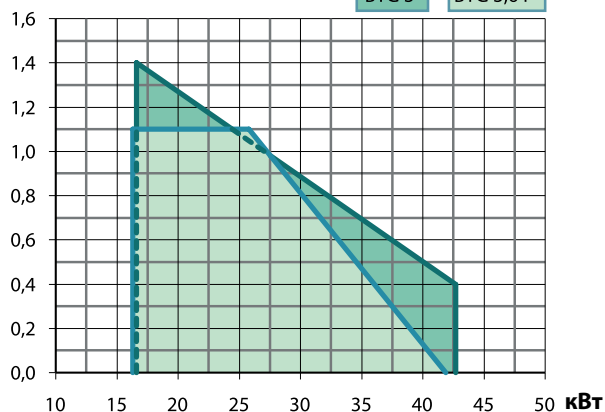

Модель	Размеры упаковки			Вес кг
	L	P мм	H	
BTG 3	400	300	280	9
BTG 3,6 P	540	300	320	12



Рисунок 1

Модель	A мм	A1 мм	A2 мм	B1 мм	B2 мм	B5 мм	C мм	D мм	E мм	F мм	I мм	I1 мм	L мм	M мм	N мм	Рис.
BTG 3	250	120	130	170	75	48	330	90	90	90	170	144	135 ÷ 161	M8	95	1
BTG 3,6 P	245	122,5	122,5	218,5	70	53	410	50 ÷ 105	90	90	170	140	130 ÷ 155	M8	95	1

Мощность кВт	Модель	Код	Электрическое питание	Мощность двигателя кВт	Примеч.
16,6 ÷ 42,7	BTG 3	17000010	1 ф АС 50Гц 230В	0,09	1)
16,3 ÷ 41,9	BTG 3,6 P	17030010	1 ф АС 50Гц 230В	0,11	1)

Опции

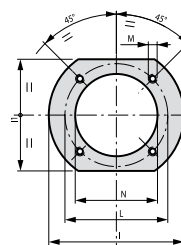
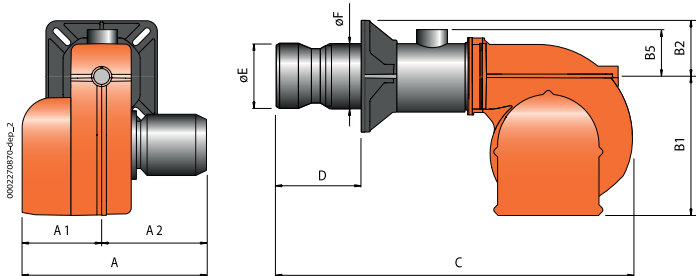
Описание

BTG 3: 200 мм удлиненная труба горелки

BTG 3,6 P: 300 мм удлиненная труба горелки

Примечание

1) Горелка оборудована устройством перекрытия доступа воздуха в топку.

Теплотворная способность топлива при 0°C, 1013 мбар:

Природный газ: $H_i = 35,80 \text{ МДж/м}^3 = 8550 \text{ ккал/м}^3$,Сжиженный газ: $H_i = 92 \text{ МДж/м}^3 = 22000 \text{ ккал/м}^3$

Для другого вида газа или его давления свяжитесь с нашим представителем.

Компоненты газовой горелки входящие в комплект поставки

BTG 3: комплект крепления горелки к котлу (фланец, прокладка), семиполосный электрический штекер

BTG 3,6 P: комплект крепления горелки к котлу (фланец, прокладка), семи- и четырехполосный электрические штекеры

Потери напора (сопловая сборка + газовая рампа)

BTG 3 ПРИРОДНЫЙ ГАЗ

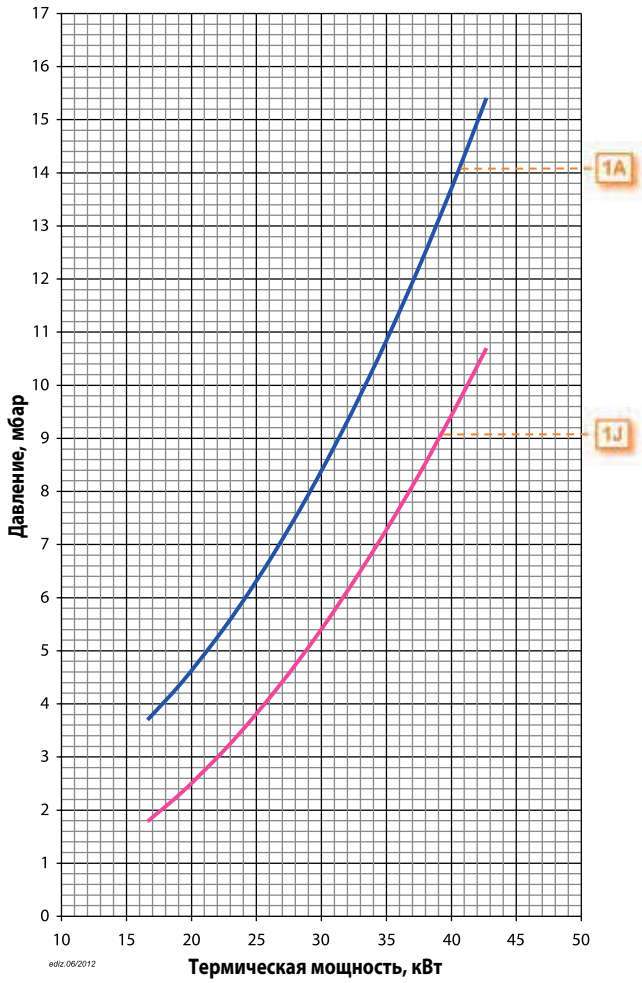

Потери напора (сопловая сборка + газовая рампа)

BTG 3,6P ПРИРОДНЫЙ ГАЗ

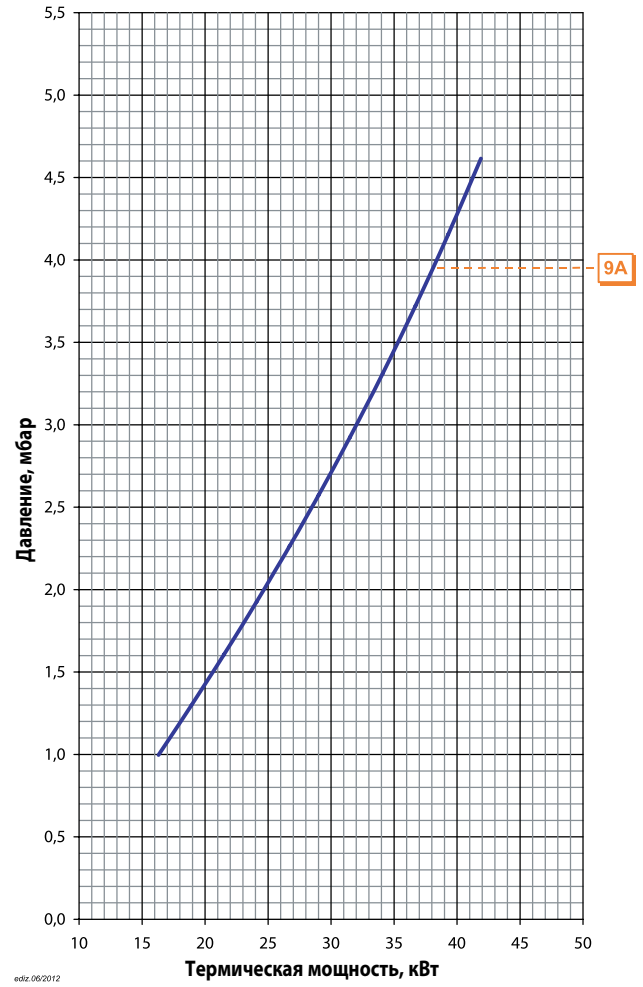

CE версия газовой ramпы соответствует EN676, EXP версия используется за пределами Европейского рынка

Модель	Вид газа	Кривая на графике	Версия	P.Max ** мбар	Исполн.	Газовая ramпа Код	Рег. давления газа с фильтром Код	Адаптер горелка/рампа Код	Контроль герметич. клап. Код	Схема.	Примеч.
BTG 3	ПРИР. ГАЗ	1A	CE / EXP	65		19990466	в комплекте	–	–	M2	
		1J	EXP	40		19990235	–	96000030	–	ME1	
BTG 3,6 P	ПРИР. ГАЗ	9A	CE / EXP	360		19990016	в комплекте	–	–	B2	
					CTV	19990016	в комплекте	–	98000100	B2	12)

Модель	Вид газа	Версия	P.Min * мбар	Исполн.	Газовая ramпа Код	Рег. давления газа с фильтром Код	Адаптер горелка/рампа Код	Контроль герметич. клап. Код	Схема.	Примеч.
BTG 3	LPG	CE	30		19990466	в комплекте	–	–	M2	
		EXP	30		19990235	–	96000030	–	ME1	
BTG 3,6 P	LPG	CE / EXP	30		19990016	в комплекте	–	–	B2	
				CTV	19990016	в комплекте	–	98000100	B2	12)

Для правильного выбора газовой ramпы см. стр. 12.

Информация об устройстве и размерах газовой ramпы представлена на схемах см. стр. 240.

Примечание

- 12) Контроль герметичности клапанов не требуется согласно EN676.
 CTV) Газовая ramпа с контролем герметичности клапанов.
 *) Минимальное давление газа на входе в ramпу, необходимое для работы горелки на максимальной мощности при противодействии в топке, равном 0.
 **) Максимально допустимое давление газа на входе в регулятор.

от 30 до 56

BTG

Газ Директива 2009/142/CE
 Е.М.С. Директива 2004/108/CE
 L.V. Директива 2006/95/CE
 Стандарт: EN676



	BTG 6	BTG 6 P
Газовая горелка в соответствии Европейским нормативом EN676.		
Способ управления:	1-но ступ.	2-ух ступ.
Наиболее полное сжигание топлива при регул. соотношения воздух/топливо	•	•
Сопловую сборку можно снять, не снимая горелки с котла	•	•
Крепежный фланец, скользящий вдоль сопловой трубы, позволяет найти оптимальное положение сопла в камере сгорания.	•	•
Воздухозаборник с воздушной заслонкой. Регулировка расхода воздуха:	ручная	электрический сервопривод
Полное закрытие воздушной заслонки при выключении горелки, во избежание теплотерь.	•	•
SE версия газовой рампы оборудована рабочим и предохранительным клапанами с электромагнитным приводом, реле минимального давления газа, регулятором давления и газовым фильтром.	•	•
Возможно выбрать газовую рампу с контролем герметичности клапанов.	•	•
Штекеры горелка/рампа с защитой от неправильного подключения	•	•
Подсоединение газовой рампы:	сверху	сверху
Ионизационный контроль пламени с разъемом для подключения микроамперметра.	•	•
Семиполюсный штекер для подключения электропитания и термостата.	•	•
Четырехполюсный штекер для управления второй ступенью горелки.		•
Класс электрозащиты:	IP40	IP40
Звукоизоляционный пластиковый кожух.	•	•

от 30 до 56

BTG

Газ Директива 2009/142/CE
 Е.М.С. Директива 2004/108/CE
 L.V. Директива 2006/95/CE
 Стандарт: EN676

мбар

BTG 6 ...

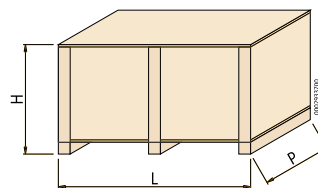
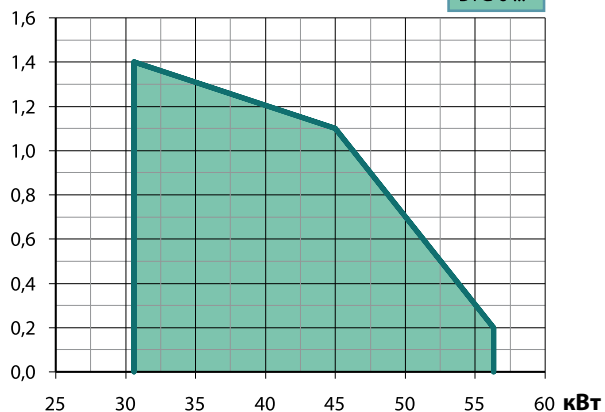

Модель	Размеры упаковки			Вес кг
	L	P мм	H	
BTG 6	540	300	320	12
BTG 6 P	540	300	320	12



Рисунок 1

Модель	A мм	A1 мм	A2 мм	B1 мм	B2 мм	B5 мм	C мм	D мм	E мм	F мм	I мм	I1 мм	L мм	M мм	N мм	Рис.
BTG 6	245	122,5	122,5	218,5	70	53	410	50 ÷ 105	90	90	170	140	130 ÷ 155	M8	95	1
BTG 6 P	245	122,5	122,5	218,5	70	53	410	50 ÷ 105	90	90	170	140	130 ÷ 155	M8	95	1

Мощность кВт	Модель	Код	Электрическое питание	Мощность двигателя кВт	Примеч.
30,6 ÷ 56,3	BTG 6	17040010	1 ф AC 50Гц 230В	0,11	1)
30,6 ÷ 56,3	BTG 6 P	17050010	1 ф AC 50Гц 230В	0,11	1)

Опции

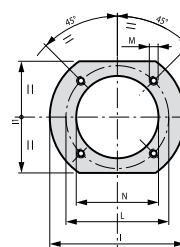
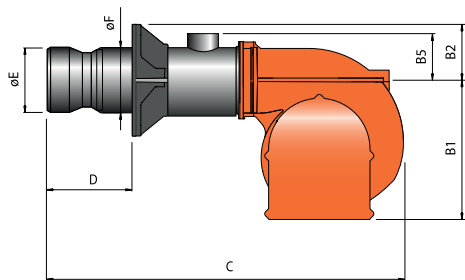
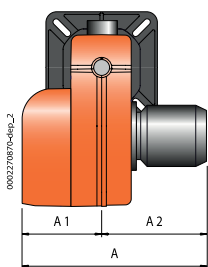
Описание

300 мм удлиненная труба горелки

Примечание

1) Горелка оборудована устройством перекрытия доступа воздуха в топку.
 Теплотворная способность топлива при 0°C, 1013 мбар:
 Природный газ: $H_i = 35,80 \text{ МДж/м}^3 = 8550 \text{ ккал/м}^3$
 Сжиженный газ: $H_i = 92 \text{ МДж/м}^3 = 22000 \text{ ккал/м}^3$
 Для другого вида газа или его давления свяжитесь с нашим представителем.

Компоненты газовой горелки входящие в комплект поставки

BTG 6: комплект крепления горелки к котлу (фланец, прокладка), семиполюсный электрический штекер

BTG 6 P: комплект крепления горелки к котлу (фланец, прокладка), семи- и четырехполюсные электрические штекеры

Потери напора (сопловая сборка + газовая рампа)

BTG 6 ПРИРОДНЫЙ ГАЗ

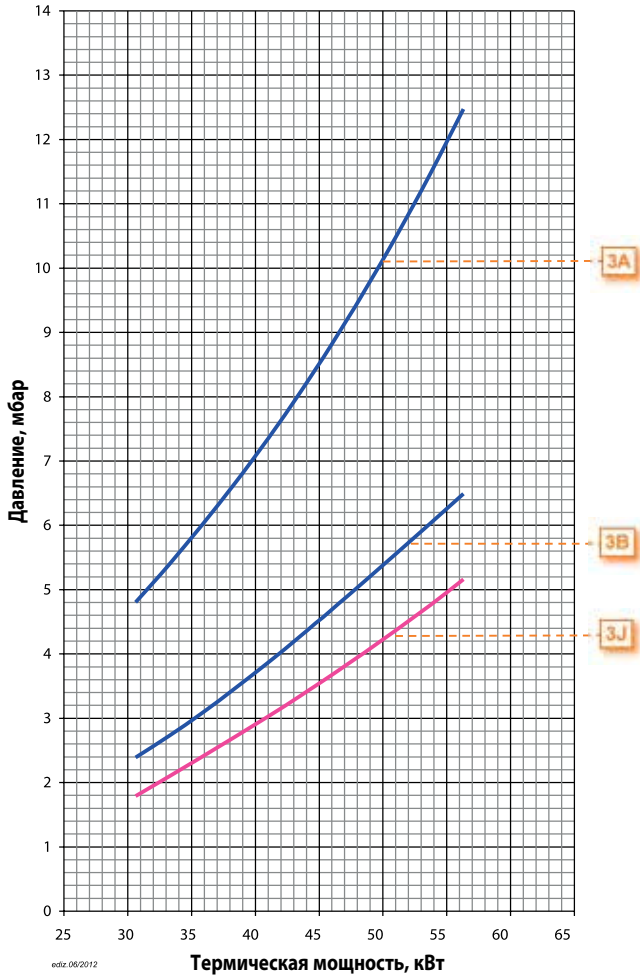

Потери напора (сопловая сборка + газовая рампа)

BTG 6P ПРИРОДНЫЙ ГАЗ

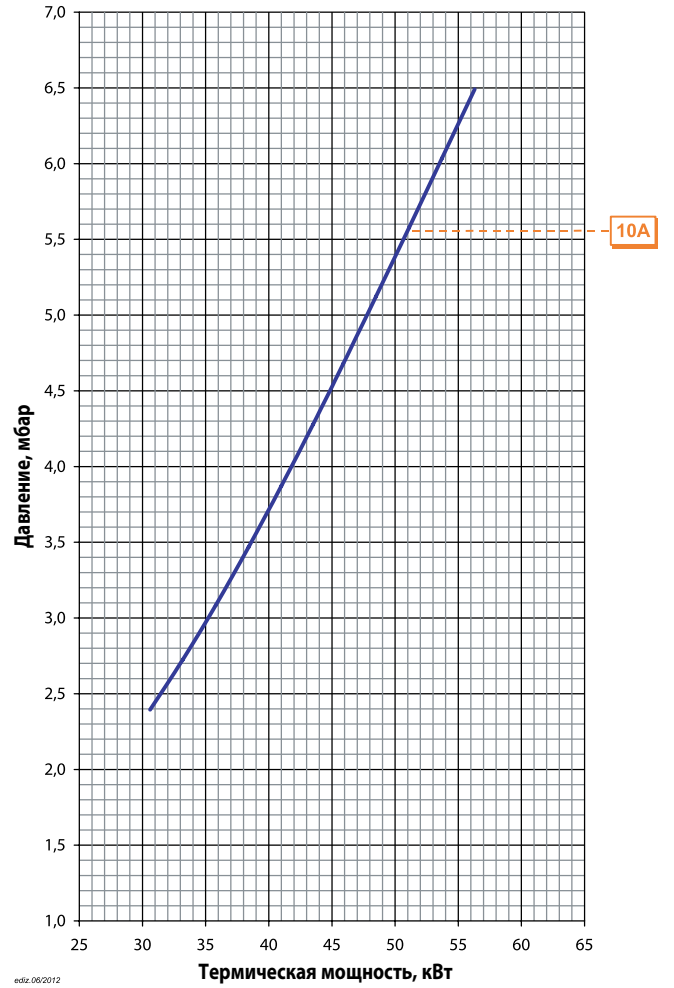

ediz. 06/2012

ediz. 06/2012

CE версия газовой рампы соответствует EN676, EXP версия используется за пределами Европейского рынка

Модель	Вид газа	Кривая на графике	Версия	P.Max ** мбар	Исполн.	Газовая рампа Код	Рег. давления газа с фильтром Код	Адаптер горелка/рампа Код	Контроль герметич. клап. Код	Схема.	Примеч.
BTG 6	ПРИР. ГАЗ	3A	CE / EXP	65		19990466	в комплекте	96000001	–	M2	
						19990002	в комплекте	–	–	M2	
		3B	CE / EXP	360		19990002	в комплекте	–	98000100	M2	12)
						CTV	19990002	в комплекте	–	–	M2
BTG 6 P	ПРИР. ГАЗ	3J	EXP	40		19990235	в комплекте	–	–	ME1	
						19990016	в комплекте	–	–	B2	
						CTV	19990016	в комплекте	–	98000100	B2

Модель	Вид газа	Версия	P.Min * мбар	Исполн.	Газовая рампа Код	Рег. давления газа с фильтром Код	Адаптер горелка/рампа Код	Контроль герметич. клап. Код	Схема.	Примеч.
BTG 6	LPG	CE	30		19990466	в комплекте	96000001	–	M2	
		EXP	30		19990235	–	–	–	ME1	
BTG 6 P	LPG	CE / EXP	30		19990016	в комплекте	–	–	B2	
					CTV	19990016	в комплекте	–	98000100	B2

Для правильного выбора газовой рампы см. стр. 12.

Информация об устройстве и размерах газовой рампы представлена на схемах см. стр. 240.

Примечание

- 12) Контроль герметичности клапанов не требуется согласно EN676.
 CTV) Газовая рампа с контролем герметичности клапанов.
 *) Минимальное давление газа на входе в рампу, необходимое для работы горелки на максимальной мощности при противодавлении в топке, равно 0.
 **) Максимально допустимое давление газа на входе в регулятор.

от 48 до 99

BTG

Газ Директива 2009/142/CE
 Е.М.С. Директива 2004/108/CE
 L.V. Директива 2006/95/CE
 Стандарт: EN676



	BTG 11	BTG 11 P
Газовая горелка в соответствии Европейским нормативом EN676. Способ управления:	1-но ступ.	2-ух ступ.
Наиболее полное сжигание топлива при регул. соотношения воздух/ топливо	•	•
Сопловую сборку можно снять, не снимая горелки с котла	•	•
Крепежный фланец, скользящий вдоль сопловой трубы, позволяет найти оптимальное положение сопла в камере сгорания.	•	•
Воздухозаборник с воздушной заслонкой. Регулировка расхода воздуха:	ручная	электрический сервопривод
Полное закрытие воздушной заслонки при выключении горелки, во избежание теплотерь.	•	•
СЕ версия газовой рампы оборудована рабочим и предохранительным клапанами с электромагнитным приводом, реле минимального давления газа, регулятором давления и газовым фильтром.	•	•
Возможно выбрать газовую рампу с контролем герметичности клапанов.	•	•
Штекеры горелка/рампа с защитой от неправильного подключения	•	•
Подсоединение газовой рампы:	сверху	сверху
Ионизационный контроль пламени с разъемом для подключения микроамперметра.	•	•
Семиполюсный штекер для подключения электропитания и термостата.	•	•
Четырехполюсный штекер для управления второй ступенью горелки.		•
Класс электрозащиты:	IP40	IP40
Звукоизоляционный пластиковый кожух.	•	•

от 48 до 99

BTG

Газ Директива 2009/142/CE
 Е.М.С. Директива 2004/108/CE
 L.V. Директива 2006/95/CE
 Стандарт: EN676

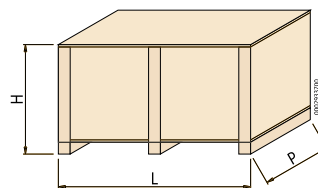
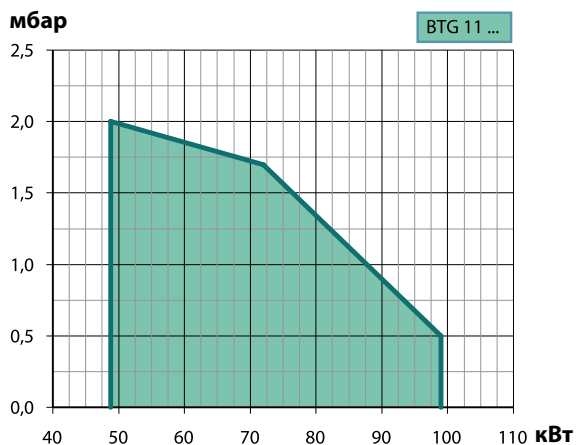

Модель	Размеры упаковки			Вес кг
	L	P мм	H	
BTG 11	540	300	320	12
BTG 11 P	540	300	320	12



Рисунок 1

Модель	A мм	A1 мм	A2 мм	B1 мм	B2 мм	B5 мм	C мм	D мм	E мм	F мм	I мм	I1 мм	L мм	M мм	N мм	Рис.
BTG 11	245	122,5	122,5	218,5	70	53	475	90 ÷ 150	108	90	170	140	130 ÷ 155	M8	95	1
BTG 11 P	245	122,5	122,5	218,5	70	53	475	90 ÷ 150	108	90	170	140	130 ÷ 155	M8	95	1

Мощность кВт	Модель	Код	Электрическое питание	Мощность двигателя кВт	Примеч.
48,8 ÷ 99,0	BTG 11	17060010	1 ф AC 50Гц 230В	0,11	1)
48,8 ÷ 99,0	BTG 11 P	17070010	1 ф AC 50Гц 230В	0,11	1)

Опции

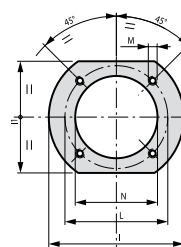
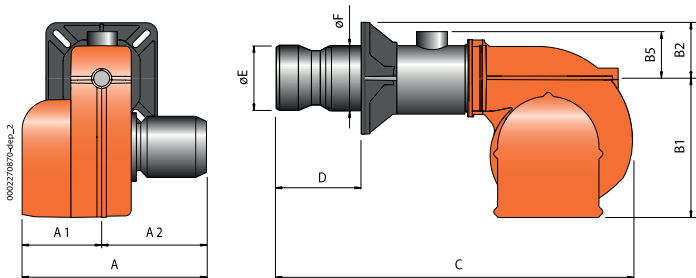
Описание

300 мм удлиненная труба горелки

Примечание

1) Горелка оборудована устройством перекрытия доступа воздуха в топку.
 Теплотворная способность топлива при 0°C, 1013 мбар:
 Природный газ: $H_i = 35,80 \text{ МДж/м}^3 = 8550 \text{ ккал/м}^3$,
 Сжиженный газ: $H_i = 92 \text{ МДж/м}^3 = 22000 \text{ ккал/м}^3$
 Для другого вида газа или его давления свяжитесь с нашим представителем.

Компоненты газовой горелки входящие в комплект поставки

BTG 11: комплект крепления горелки к котлу (фланец, прокладка), семиполюсный электрический штекер

BTG 11 P: комплект крепления горелки к котлу (фланец, прокладка), семи- и четырехполюсные электрические штекеры

Потери напора (сопловая сборка + газовая рампа)

BTG 11 ПРИРОДНЫЙ ГАЗ

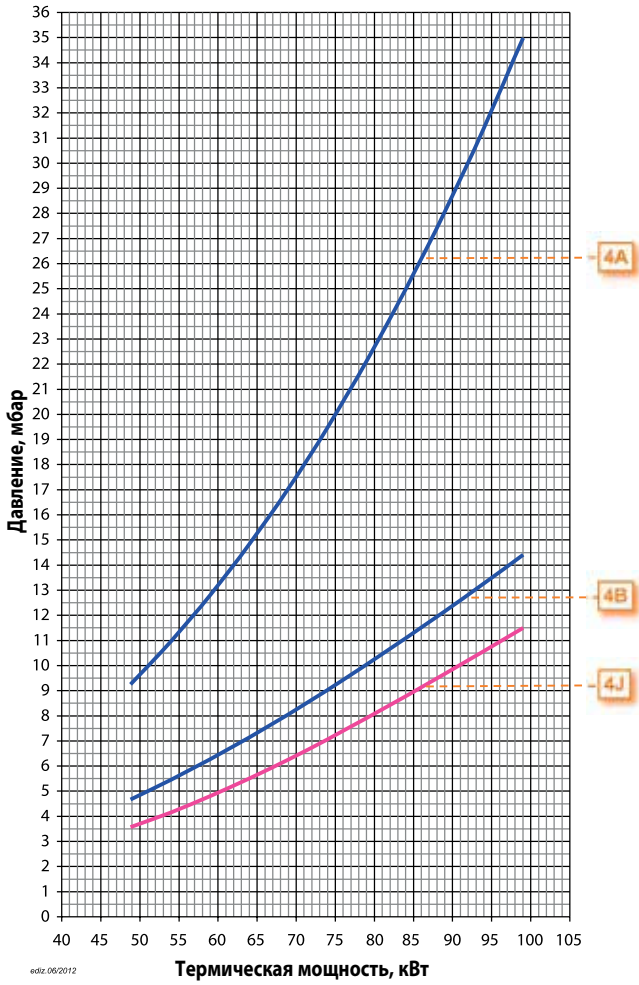

Потери напора (сопловая сборка + газовая рампа)

BTG 11P ПРИРОДНЫЙ ГАЗ

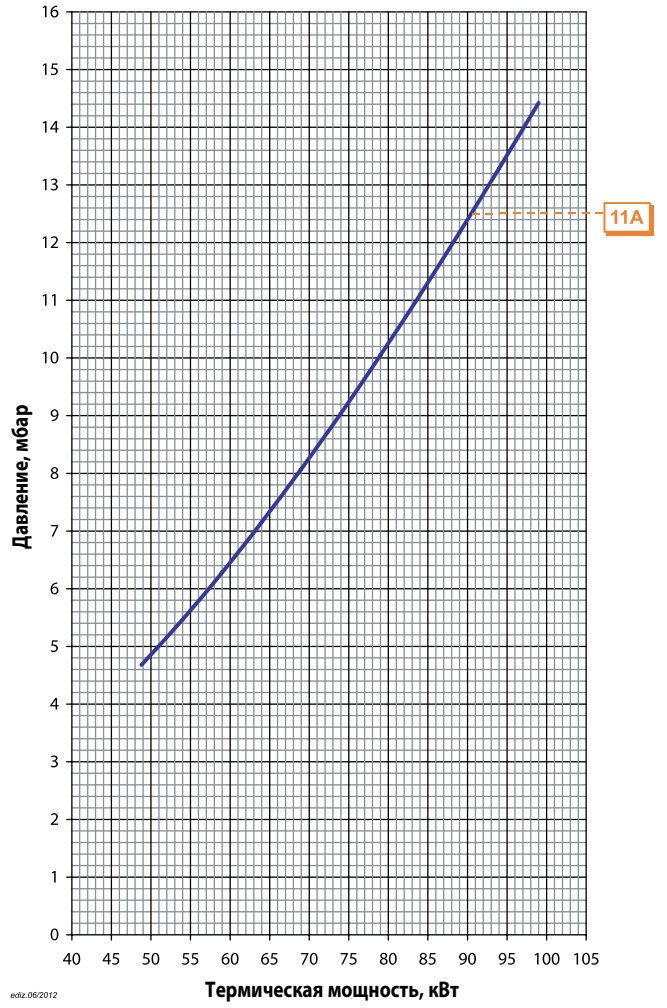

CE версия газовой рампы соответствует EN676, EXP версия используется за пределами Европейского рынка

Модель	Вид газа	Кривая на графике	Версия	P.Max ** мбар	Исполн.	Газовая рампа Код	Рег. давления газа с фильтром Код	Адаптер горелка/рампа Код	Контроль герметич. клап. Код	Схема.	Примеч.
BTG 11	ПРИР. ГАЗ	4A	CE / EXP	65		19990466	в комплекте	96000001	–	M2	
						19990002	в комплекте	–	–	M2	
		4B	CE / EXP	360		19990002	в комплекте	–	98000100	M2	12)
		4J	EXP	40	CTV	19990235	в комплекте	–	–	ME1	
BTG 11 P	ПРИР. ГАЗ	11A	CE / EXP	360		19990016	в комплекте	–	–	B2	
					CTV	19990016	в комплекте	–	98000100	B2	12)

Модель	Вид газа	Версия	P.Min * мбар	Исполн.	Газовая рампа Код	Рег. давления газа с фильтром Код	Адаптер горелка/рампа Код	Контроль герметич. клап. Код	Схема.	Примеч.
BTG 11	LPG	CE	30		19990466	в комплекте	96000001	–	M2	
		EXP	30		19990235	–	–	–	ME1	
BTG 11 P	LPG	CE / EXP	30		19990016	в комплекте	–	–	B2	
				CTV	19990016	в комплекте	–	98000100	B2	12)

Для правильного выбора газовой рампы см. стр. 12.

Информация об устройстве и размерах газовой рампы представлена на схемах см. стр. 240.

Примечание

- 12) Контроль герметичности клапанов не требуется согласно EN676.
 CTV) Газовая рампа с контролем герметичности клапанов.
 *) Минимальное давление газа на входе в рампу, необходимое для работы горелки на максимальной мощности при противодавлении в топке, равно 0.
 **) Максимально допустимое давление газа на входе в регулятор.

от 50 до 160

BTG

Газ Директива 2009/142/CE
 Е.М.С. Директива 2004/108/CE
 L.V. Директива 2006/95/CE
 Стандарт: EN676



BTG 15-15P



BTG 15 ME

	BTG 15	BTG 15 P	BTG 15 ME
Газовая горелка в соответствии Европейским нормативом EN676. Способ управления:	1-но ступ.	2-ух ступ.	прогр. 2-ух ступ. электрон. модул.
Модуляционный режим при установке электронного регулятора мощности в панели управления (должен быть заказан вместе с модуляционным комплектом).			•
Диапазон модуляции:			1:3
Класс выбросов NOx и CO согласно Европейскому нормативу EN676:	Class 3	Class 3	Class 3
Наиболее полное сжигание топлива при регул. соотношения воздух/топливо	•	•	•
Сопловую сборку можно снять, не снимая горелки с котла	•	•	•
Крепежный фланец, скользящий вдоль сопловой трубы, позволяет найти оптимальное положение сопла в камере сгорания.	•	•	•
Воздухозаборник с воздушной заслонкой. Регулировка расхода воздуха:	ручная	электрический сервопривод	электрический сервопривод
Полное закрытие воздушной заслонки при выключении горелки, во избежание теплотерь.	•	•	•
SE версия газовой рампы оборудована рабочим и предохранительным клапанами с электромагнитным приводом, реле минимального давления газа, регулятором давления и газовым фильтром.	•	•	
SE версия газовой рампы оборудована дроссельным клапаном, рабочим и предохранительным клапанами с пневматическим приводом, контролем герметичности клапанов, реле минимального давления газа, регулятором давления и газовым фильтром.			•
Возможно выбрать газовую рампу с контролем герметичности клапанов.	•	•	
Штекеры горелка/рампа с защитой от неправильного подключения	•	•	•
Подсоединение газовой рампы:	сверху	сверху	сверху
Ионизационный контроль пламени с разъемом для подключения микроамперметра.	•	•	•
Семиполюсный штекер для подключения электропитания и термостата.	•	•	•
Четырехполюсный штекер для управления второй ступенью горелки.		•	
Четырехполюсный штекер для управления второй ступенью горелки или подключения электронного регулятора мощности.			•
Класс электрозащиты:	IP40	IP40	IP40
Звукоизоляционный пластиковый кожух.	•	•	•

от 50 до 160

BTG

Газ Директива 2009/142/CE
 Е.М.С. Директива 2004/108/CE
 L.V. Директива 2006/95/CE
 Стандарт: EN676

мбар

BTG 15 BTG 15 P/ME

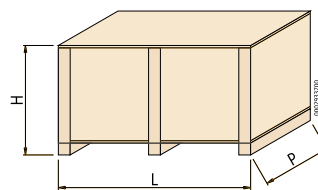
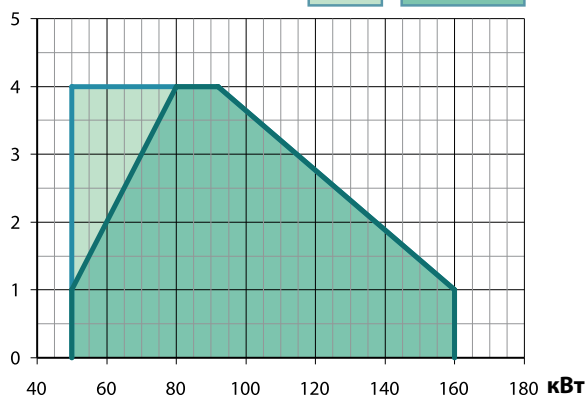

Модель	Размеры упаковки			Вес кг
	L	P мм	H	
BTG 15	780	370	410	18
BTG 15 P	780	370	410	18
BTG 15 ME	780	370	410	18



Рисунок 2

Модель	A мм	A1 мм	A2 мм	B1 мм	B2 мм	B5 мм	C мм	D мм	E мм	F мм	I мм	I1 мм	L мм	M мм	N мм	Рис.
BTG 15	303	158	145	275	95	70	680	150 ÷ 280	126	114	185	185	170 ÷ 210	M10	135	2
BTG 15 P	303	158	145	275	95	70	680	150 ÷ 280	126	114	185	185	170 ÷ 210	M10	135	2
BTG 15 ME	303	158	145	275	95	70	680	150 ÷ 280	126	114	185	185	170 ÷ 210	M10	135	2

	Low NOx	Мощность кВт	Модель	Код	Электрическое питание	Мощность двигателя кВт	Примеч.
	Class 3	50 ÷ 160	BTG 15	17080010	1 ф AC 50Гц 230В	0,18	1)
	Class 3	50 ÷ 160	BTG 15 P	17090010	1 ф AC 50Гц 230В	0,18	1)
НОВИНКА	Class 3	50 ÷ 160	BTG 15 ME	17130020	1 ф AC 50Гц 230В	0,18	4)

Рабочее поле горелки и "Термическая мощность, кВт" зависит от характеристик газовой рампы, с которой работает горелка (см. соответствие горелка/рампа).

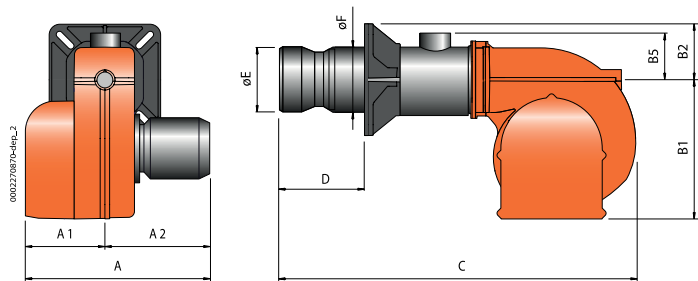
Модуляционный режим

Описание	Код
BTG 15 ME: электронный регулятор мощности	98000059
BTG 15 ME: датчик модуляции (см. стр. 236)	

Примечание

- 1) Горелка оборудована устройством перекрытия доступа воздуха в топку.
 4) Горелка оборудована устройством перекрытия доступа воздуха в топку.
 Теплотворная способность топлива при 0°C, 1013 мбар:
 Природный газ: $H_i = 35,80 \text{ МДж/м}^3 = 8550 \text{ ккал/м}^3$,
 Сжиженный газ: $H_i = 92 \text{ МДж/м}^3 = 22000 \text{ ккал/м}^3$
 Для другого вида газа или его давления свяжитесь с нашим представителем.

Компоненты газовой горелки входящие в комплект поставки

- BTG 15: комплект крепления горелки к котлу (фланец, прокладка), семиполюсный электрический штекер
 BTG 15 P/ME: комплект крепления горелки к котлу (фланец, прокладка), семи- и четырехполюсный электрические штекеры

Потери напора (сопловая сборка + газовая рампа)

BTG 15 ПРИРОДНЫЙ ГАЗ

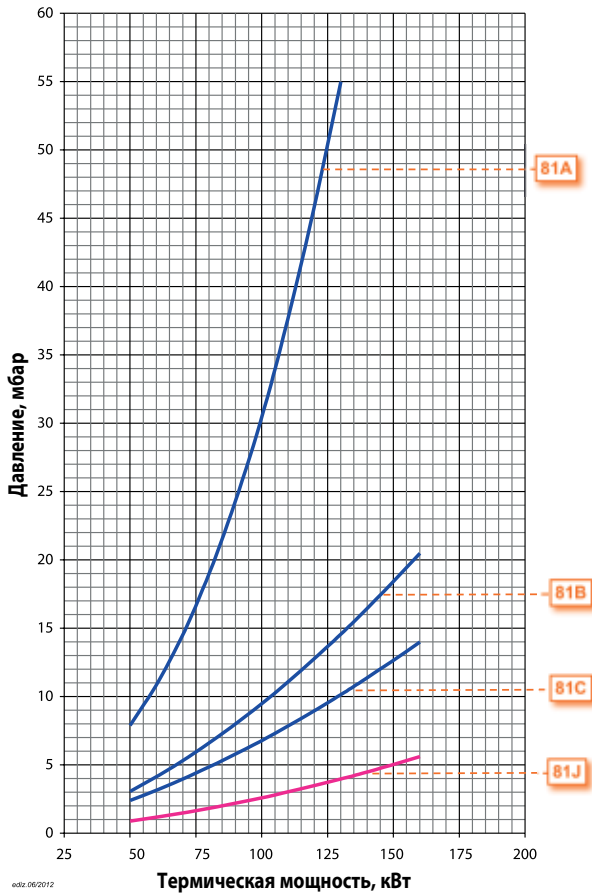

edz.06/2012

Потери напора (сопловая сборка + газовая рампа)

BTG 15P ПРИРОДНЫЙ ГАЗ

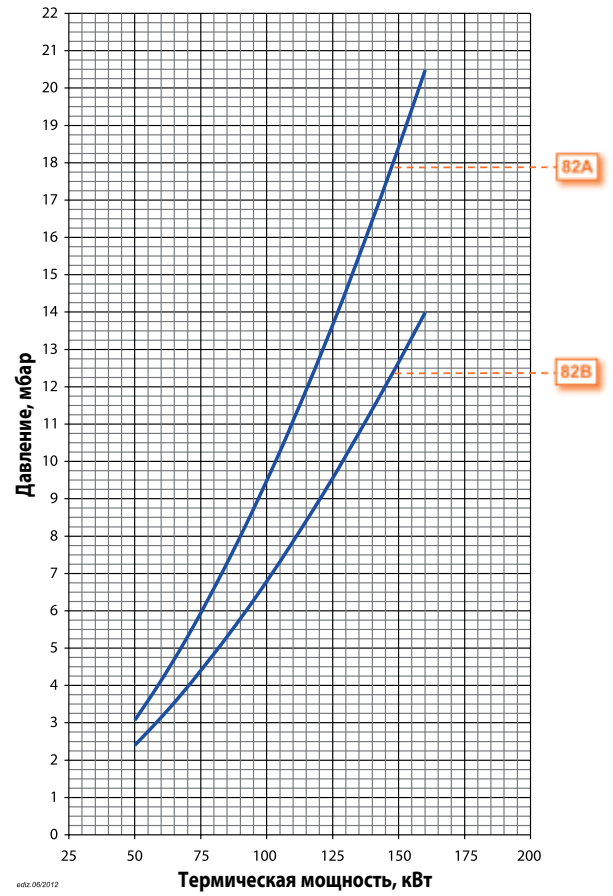

edz.06/2012

Потери напора (сопловая сборка + газовая рампа)

BTG 15 ME ПРИРОДНЫЙ ГАЗ

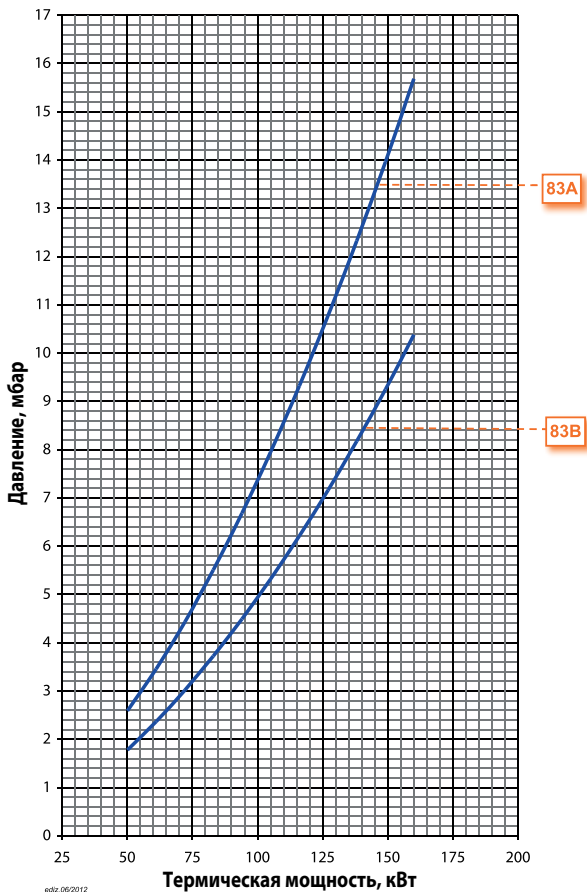

edz.06/2012

CE версия газовой ramпы соответствует EN676, EXP версия используется за пределами Европейского рынка

Модель	Вид газа	Кривая на графике	Версия	P.Max ** мбар	Исполн.	Газовая ramпа Код	Рег. давления газа с фильтром Код	Адаптер горелка/рампа Код	Контроль герметич. клап. Код	Схема.	Примеч.
BTG 15	ПРИР. ГАЗ	81A	CE / EXP	65		19990466	в комплекте	96000001	–	M2	
		81B	CE / EXP	360		19990002	в комплекте	–	–	M2	
					CTV	19990002	в комплекте	–	98000100	M2	12)
		81C	CE / EXP	360		19990005	в комплекте	–	–	M2	
		CTV	19990005	в комплекте	–	98000100	M2	12)			
BTG 15 P	ПРИР. ГАЗ	81J	EXP	40		19990004	–	–	–	ME1	
		82A	CE / EXP	360		19990016	в комплекте	–	–	B2	
					CTV	19990016	в комплекте	–	98000100	B2	12)
		82B	CE / EXP	360		19990020	в комплекте	–	–	B2	
		CTV	19990020	в комплекте	–	98000100	B2	12)			
BTG 15 ME	ПРИР. ГАЗ	83A	CE / EXP	360	CTV	19990573	в комплекте	–	в комплекте	D2	
		83B	CE / EXP	360	CTV	19990574	в комплекте	–	в комплекте	D2	

Модель	Вид газа	Версия	P.Min * мбар	Исполн.	Газовая ramпа Код	Рег. давления газа с фильтром Код	Адаптер горелка/рампа Код	Контроль герметич. клап. Код	Схема.	Примеч.
BTG 15	LPG	CE / EXP	30		19990466	в комплекте	96000001	–	M2	
BTG 15 P	LPG	CE / EXP	30		19990016	в комплекте	–	–	B2	
				CTV	19990016	в комплекте	–	98000100	B2	12)
BTG 15 ME	LPG	CE / EXP	30	CTV	19990573	в комплекте	–	в комплекте	D2	

Для правильного выбора газовой ramпы см. стр. 12.

Информация об устройстве и размерах газовой ramпы представлена на схемах см. стр. 240.

Примечание

- 12) Контроль герметичности клапанов не требуется согласно EN676.
 CTV) Газовая ramпа с контролем герметичности клапанов.
 *) Минимальное давление газа на входе в ramпу, необходимое для работы горелки на максимальной мощности при противодавлении в топке, равно 0.
 **) Максимально допустимое давление газа на входе в регулятор.

от 60 до 205

BTG

Газ Директива 2009/142/CE
 Е.М.С. Директива 2004/108/CE
 L.V. Директива 2006/95/CE
 Стандарт: EN676



BTG 20-20P



BTG 20 LX



BTG 20 ME

Газовая горелка в соответствии Европейским нормативом EN676.
 Способ управления:

Модуляционный режим при установке электронного регулятора мощности в панели управления (должен быть заказан вместе с модуляционным комплектом).

Диапазон модуляции:

Класс выбросов NOx и CO согласно Европейскому нормативу EN676:

Наиболее полное сжигание топлива при регул. соотношения воздух/топливо

Сопловую сборку можно снять, не снимая горелки с котла

Крепежный фланец, скользящий вдоль сопловой трубы, позволяет найти оптимальное положение сопла в камере сгорания.

Воздухозаборник с воздушной заслонкой. Регулировка расхода воздуха:

Полное закрытие воздушной заслонки при выключении горелки, во избежание теплопотерь.

СЕ версия газовой рампы оборудована рабочим и предохранительным клапанами с электромагнитным приводом, реле минимального давления газа, регулятором давления и газовым фильтром.

СЕ версия газовой рампы оборудована рабочим и предохранительным клапанами с пневматическим приводом, контролем герметичности клапанов, реле минимального давления газа, регулятором давления и газовым фильтром.

СЕ версия газовой рампы оборудована дроссельным клапаном, рабочим и предохранительным клапанами с пневматическим приводом, контролем герметичности клапанов, реле минимального давления газа, регулятором давления и газовым фильтром.

Возможно выбрать газовую рампу с контролем герметичности клапанов.

Штекеры горелка/рампа с защитой от неправильного подключения

Подсоединение газовой рампы:

Ионизационный контроль пламени с разъемом для подключения микроамперметра.

Семиполюсный штекер для подключения электропитания и термостата.

Четырехполюсный штекер для управления второй ступенью горелки.

Четырехполюсный штекер для управления второй ступенью горелки или подключения электронного регулятора мощности.

Класс электрозащиты:

Звукоизоляционный пластиковый кожух.

	BTG 20	BTG 20 P	BTG 20 LX	BTG 20 ME
	1-но ступ.	2-ух ступ.	прогр. 2-ух ступ. пневмат. модул.	прогр. 2-ух ступ. электрон. модул.
Модуляционный режим при установке электронного регулятора мощности в панели управления (должен быть заказан вместе с модуляционным комплектом).			•	•
Диапазон модуляции:			1:3	1:3
Класс выбросов NOx и CO согласно Европейскому нормативу EN676:	Class 3	Class 3	Class 3	Class 3
Наиболее полное сжигание топлива при регул. соотношения воздух/топливо	•	•	•	•
Сопловую сборку можно снять, не снимая горелки с котла	•	•	•	•
Крепежный фланец, скользящий вдоль сопловой трубы, позволяет найти оптимальное положение сопла в камере сгорания.	•	•	•	•
Воздухозаборник с воздушной заслонкой. Регулировка расхода воздуха:	ручная	электрический сервопривод	электрический сервопривод	электрический сервопривод
Полное закрытие воздушной заслонки при выключении горелки, во избежание теплопотерь.	•	•	•	•
СЕ версия газовой рампы оборудована рабочим и предохранительным клапанами с электромагнитным приводом, реле минимального давления газа, регулятором давления и газовым фильтром.	•	•		
СЕ версия газовой рампы оборудована рабочим и предохранительным клапанами с пневматическим приводом, контролем герметичности клапанов, реле минимального давления газа, регулятором давления и газовым фильтром.			•	
СЕ версия газовой рампы оборудована дроссельным клапаном, рабочим и предохранительным клапанами с пневматическим приводом, контролем герметичности клапанов, реле минимального давления газа, регулятором давления и газовым фильтром.				•
Возможно выбрать газовую рампу с контролем герметичности клапанов.	•	•	•	
Штекеры горелка/рампа с защитой от неправильного подключения	•	•	•	•
Подсоединение газовой рампы:	сверху	сверху	сверху	сверху
Ионизационный контроль пламени с разъемом для подключения микроамперметра.	•	•	•	•
Семиполюсный штекер для подключения электропитания и термостата.	•	•	•	•
Четырехполюсный штекер для управления второй ступенью горелки.		•		
Четырехполюсный штекер для управления второй ступенью горелки или подключения электронного регулятора мощности.			•	•
Класс электрозащиты:	IP40	IP40	IP40	IP40
Звукоизоляционный пластиковый кожух.	•	•	•	•

от 60 до 205

BTG

Газ Директива 2009/142/CE
 Е.М.С. Директива 2004/108/CE
 L.V. Директива 2006/95/CE
 Стандарт: EN676

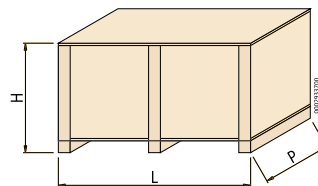
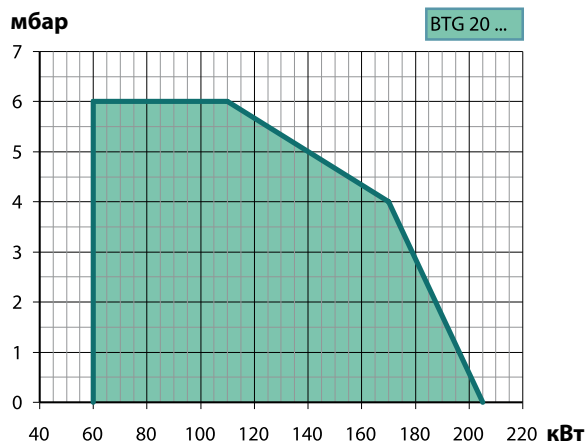

Модель	Размеры упаковки			Вес кг
	L	P	H	
BTG 20	780	370	410	18
BTG 20 P	780	370	410	18
BTG 20 LX	780	370	410	18
BTG 20 ME	780	370	410	18



Рисунок 2



Рисунок 7

Модель	A	A1	A2	B1	B2	B5	C	D	E	F	I	I1	L	M	N	Z	Z1	Z2	Рис.
BTG 20	303	158	145	275	95	70	695	150 ÷ 300	127	114	185	185	170 ÷ 210	M10	135	-	-	-	2
BTG 20 P	303	158	145	275	95	70	695	150 ÷ 300	127	114	185	185	170 ÷ 210	M10	135	-	-	-	2
BTG 20 LX	303	158	145	275	95	70	695	150 ÷ 300	127	114	185	185	170 ÷ 210	M10	135	12	30,2	68,4	7
BTG 20 ME	303	158	145	275	95	70	695	150 ÷ 300	127	114	185	185	170 ÷ 210	M10	135	-	-	-	2

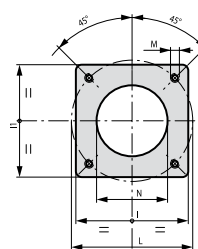
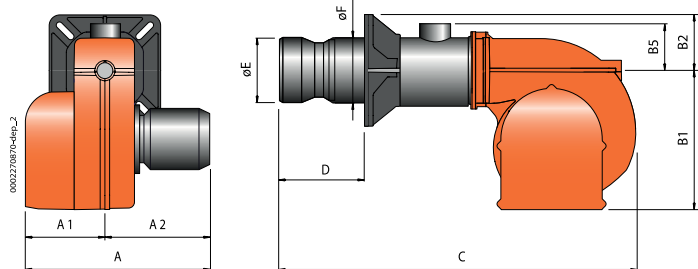
	Low NOx	Мощность кВт	Модель	Код	Электрическое питание	Мощность двигателя кВт	Примеч.
	Class 3	60 ÷ 205	BTG 20	17100010	1 ф AC 50Гц 230В	0,18	1)
	Class 3	60 ÷ 205	BTG 20 P	17110010	1 ф AC 50Гц 230В	0,18	1)
	Class 3	60 ÷ 205	BTG 20 LX	15100010	1 ф AC 50Гц 230В	0,18	1)
НОВИНКА	Class 3	60 ÷ 205	BTG 20 ME	17120020	1 ф AC 50Гц 230В	0,18	4)

Рабочее поле горелки и "Термическая мощность, кВт" зависит от характеристик газовой рампы, с которой работает горелка (см. соответствие горелка/рампа).

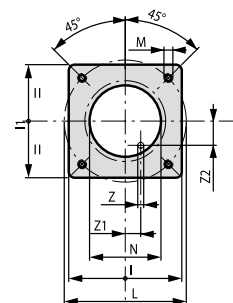
Модуляционный режим

Описание	Код
BTG 20 LX: электронный регулятор мощности	98000056
BTG 20 ME: электронный регулятор мощности	98000059
BTG 20 LX/20 ME: датчик модуляции (см. стр. 236)	

Примечание

- Горелка оборудована устройством перекрытия доступа воздуха в топку.
 - Горелка оборудована устройством перекрытия доступа воздуха в топку.
- Теплотворная способность топлива при 0°C, 1013 мбар:
 Природный газ: $H_i = 35,80 \text{ МДж/м}^3 = 8550 \text{ ккал/м}^3$,
 Сжиженный газ: $H_i = 92 \text{ МДж/м}^3 = 22000 \text{ ккал/м}^3$,
 Для другого вида газа или его давления свяжитесь с нашим представителем.

Компоненты газовой горелки входящие в комплект поставки

BTG 20:	комплект крепления горелки к котлу (фланец, прокладка), семиполюсный электрический штекер
BTG 20 P/ME:	комплект крепления горелки к котлу (фланец, прокладка), семи- и четырехполюсный электрические штекеры

Потери напора (соловая сборка + газовая рампа)

BTG 20 ПРИРОДНЫЙ ГАЗ

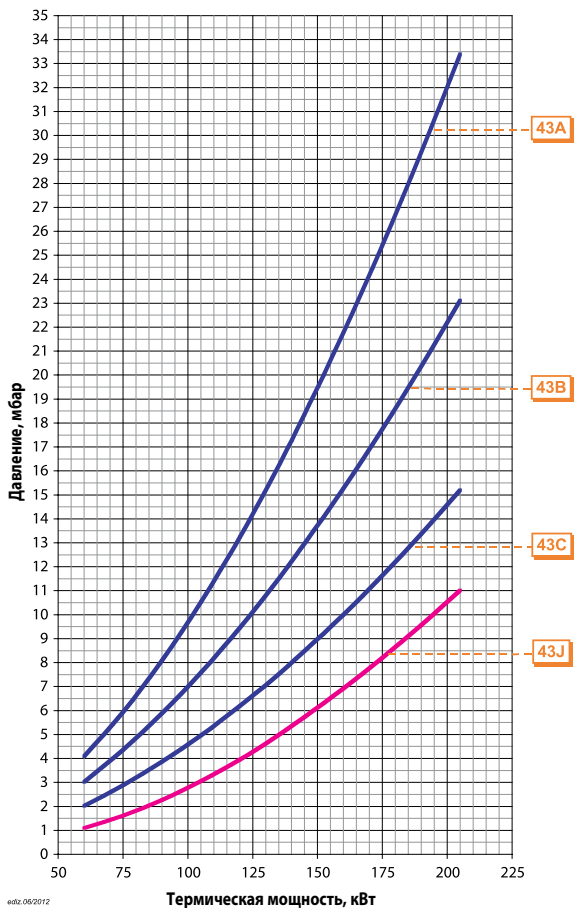

edz.06/2012

Потери напора (соловая сборка + газовая рампа)

BTG 20P ПРИРОДНЫЙ ГАЗ

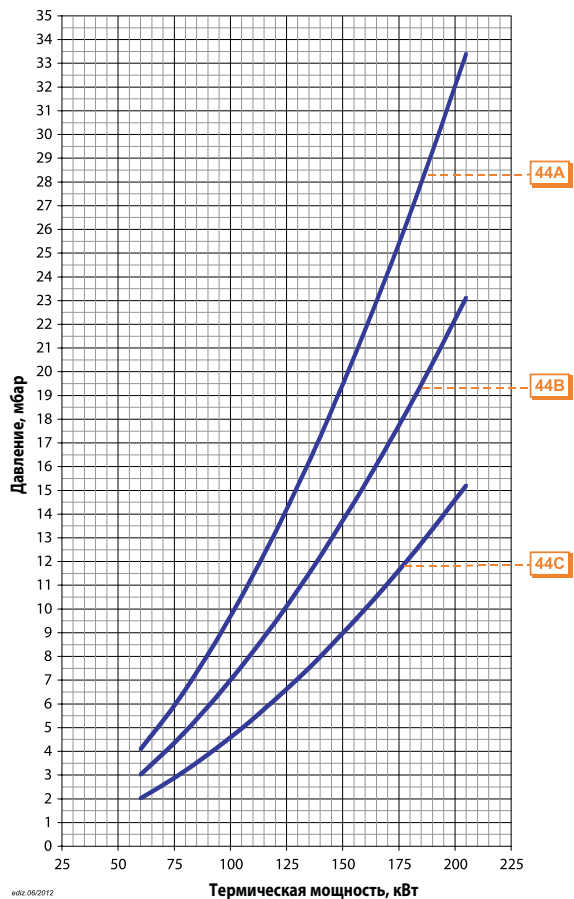

edz.06/2012

Потери напора (соловая сборка + газовая рампа)

BTG 20LX ПРИРОДНЫЙ ГАЗ

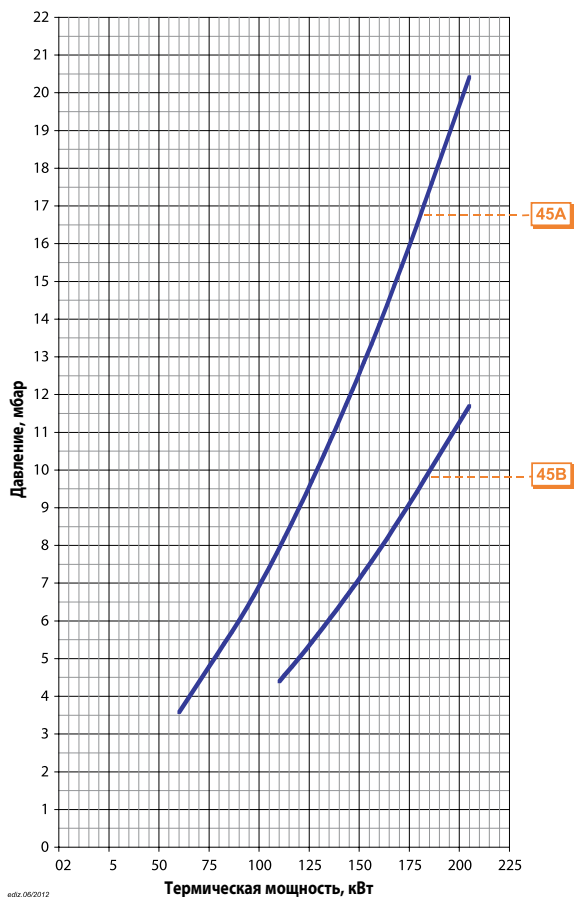

edz.06/2012

Потери напора (соловая сборка + газовая рампа)

BTG 20 ME ПРИРОДНЫЙ ГАЗ

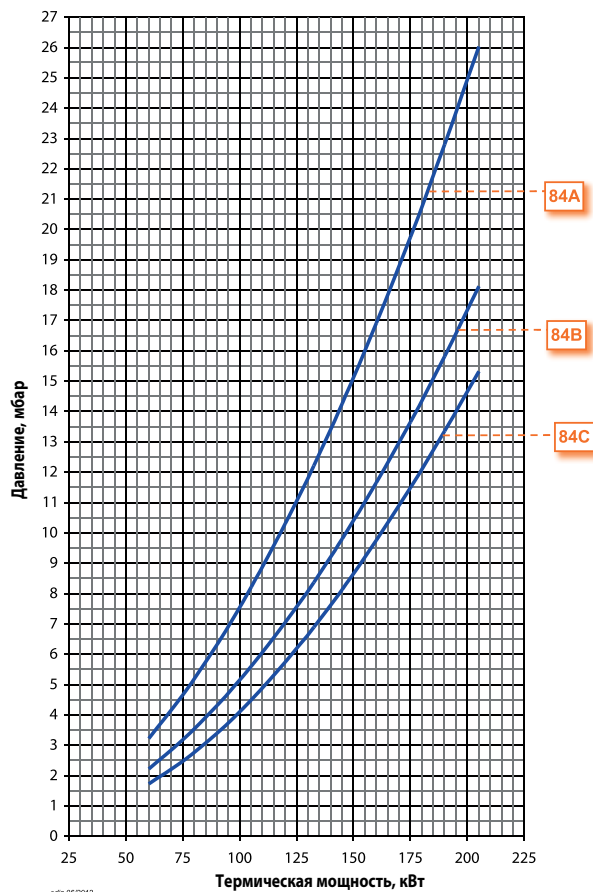

edz.06/2012

CE версия газовой рампы соответствует EN676, EXP версия используется за пределами Европейского рынка

Модель	Вид газа	Кривая на графике	Версия	P.Max ** мбар	Исполн.	Газовая рампа Код	Рег. давления газа с фильтром Код	Адаптер горелка/рампа Код	Контроль герметич. клап. Код	Схема.	Примеч.
BTG 20	ПРИР. ГАЗ	43A	CE / EXP	360	CTV	19990002	в комплекте	–	–	M2	
						19990002	в комплекте	–	98000100	M2	12)
					CTV	19990005	в комплекте	–	–	M2	
						19990005	в комплекте	–	98000100	M2	12)
					CTV	19990008	в комплекте	96000031	–	M2	
CTV	19990008	в комплекте	96000031	98000100	M2	12)					
BTG 20 P	ПРИР. ГАЗ	44A	CE / EXP	360	CTV	19990016	в комплекте	–	–	B2	
						19990016	в комплекте	–	98000100	B2	12)
					CTV	19990020	в комплекте	–	–	B2	
						19990020	в комплекте	–	98000100	B2	12)
BTG 20 LX	ПРИР. ГАЗ	45A	CE / EXP	100	CTV	19990440	в комплекте	–	–	D3	
						19990440	в комплекте	–	98000100	D3	12)
					CTV	19990447	в комплекте	–	–	D3	9)
						19990447	в комплекте	–	98000100	D3	9) 12)
BTG 20 ME	ПРИР. ГАЗ	84A	CE / EXP	360	CTV	19990573	в комплекте	–	в комплекте	D2	
						19990574	в комплекте	–	в комплекте	D2	
						19990575	в комплекте	–	в комплекте	D2	

Модель	Вид газа	Версия	P.Min * мбар	Исполн.	Газовая рампа Код	Рег. давления газа с фильтром Код	Адаптер горелка/рампа Код	Контроль герметич. клап. Код	Схема.	Примеч.
BTG 20	LPG	CE / EXP	30	CTV	19990002	в комплекте	–	–	M2	
					19990002	в комплекте	–	98000100	M2	12)
BTG 20 P	LPG	CE / EXP	30	CTV	19990016	в комплекте	–	–	B2	
					19990016	в комплекте	–	98000100	B2	12)
BTG 20 ME	LPG	CE / EXP	30	CTV	19990573	в комплекте	–	в комплекте	D2	

Для правильного выбора газовой рампы см. стр. 12.

Информация об устройстве и размерах газовой рампы представлена на схемах см. стр. 240.

Примечание

- 9) Минимальное давление газа на входе в газовую рампу не должно быть меньше 100 мбар.
- 12) Контроль герметичности клапанов не требуется согласно EN676.
- CTV) Газовая рампа с контролем герметичности клапанов.
- *) Минимальное давление газа на входе в рампу, необходимое для работы горелки на максимальной мощности при противодавлении в топке, равно 0.
- **) Максимально допустимое давление газа на входе в регулятор.

от 80 до 280

BTG

Газ Директива 2009/142/CE
 Е.М.С. Директива 2004/108/CE
 L.V. Директива 2006/95/CE
 Стандарт: EN676



BTG 28-28P



BTG 28 ME

	BTG 28	BTG 28 P	BTG 28 ME
Газовая горелка в соответствии Европейским нормативом EN676.			
Способ управления:	1-но ступ.	2-ух ступ.	прогр. 2-ух ступ. электрон. модул.
Модуляционный режим при установке электронного регулятора мощности в панели управления (должен быть заказан вместе с модуляционным комплектом).			•
Диапазон модуляции:			1:3
Класс выбросов NOx и CO согласно Европейскому нормативу EN676:	Class 2	Class 2	Class 2
Наиболее полное сжигание топлива при регул. соотношения воздух/топливо	•	•	•
Сопловую сборку можно снять, не снимая горелки с котла	•	•	•
Крепежный фланец, скользящий вдоль сопловой трубы, позволяет найти оптимальное положение сопла в камере сгорания.	•	•	•
Воздухозаборник с воздушной заслонкой. Регулировка расхода воздуха:	ручная	электрический сервопривод	электрический сервопривод
Полное закрытие воздушной заслонки при выключении горелки, во избежание теплопотерь.	•	•	•
СЕ версия газовой рампы оборудована рабочим и предохранительным клапанами с электромагнитным приводом, реле минимального давления газа, регулятором давления и газовым фильтром.	•	•	
СЕ версия газовой рампы оборудована дроссельным клапаном, рабочим и предохранительным клапанами с пневматическим приводом, контролем герметичности клапанов, реле минимального давления газа, регулятором давления и газовым фильтром.			•
Возможно выбрать газовую рампу с контролем герметичности клапанов.	•	•	
Штекеры горелка/рампа с защитой от неправильного подключения	•	•	•
Подсоединение газовой рампы:	сверху	сверху	сверху
Ионизационный контроль пламени с разъемом для подключения микроамперметра.	•	•	•
Семиполюсный штекер для подключения электропитания и термостата.	•	•	•
Четырехполюсный штекер для управления второй ступенью горелки.		•	
Четырехполюсный штекер для управления второй ступенью горелки или подключения электронного регулятора мощности.			•
Класс электрозащиты:	IP40	IP40	IP40
Звукоизоляционный пластиковый кожух.	•	•	•

от 80 до 280

BTG

Газ Директива 2009/142/CE
 Е.М.С. Директива 2004/108/CE
 L.V. Директива 2006/95/CE
 Стандарт: EN676

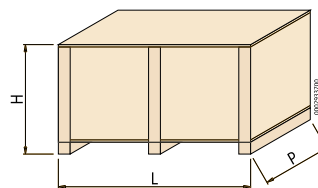
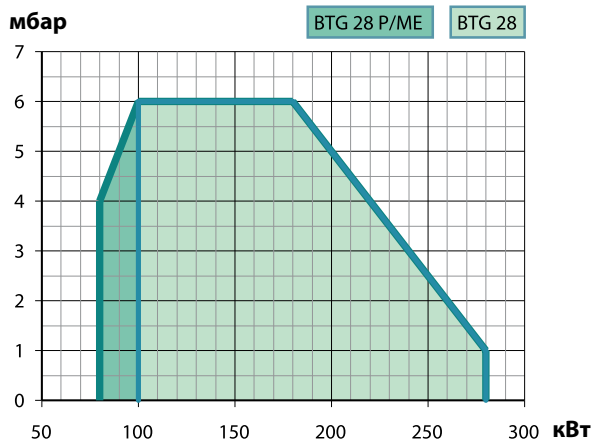

Модель	Размеры упаковки			Вес кг
	L	P мм	H	
BTG 28	780	370	410	18
BTG 28 P	780	370	410	18
BTG 28 ME	780	370	410	18



Рисунок 2

Модель	A мм	A1 мм	A2 мм	B1 мм	B2 мм	B5 мм	C мм	D мм	E мм	F мм	I мм	I1 мм	L мм	M мм	N мм	Рис.
BTG 28	303	158	145	275	95	70	695	150 ÷ 300	135	114	185	185	170 ÷ 210	M10	145	2
BTG 28 P	303	158	145	275	95	70	695	150 ÷ 300	135	114	185	185	170 ÷ 210	M10	145	2
BTG 28 ME	303	158	145	275	95	70	695	150 ÷ 300	135	114	185	185	170 ÷ 210	M10	145	2

	Low NOx	Мощность кВт	Модель	Код	Электрическое питание	Мощность двигателя кВт	Примеч.
	Class 2	100 ÷ 280	BTG 28	17140010	1 ф AC 50Гц 230В	0,18	1)
	Class 2	80 ÷ 280	BTG 28 P	17150010	1 ф AC 50Гц 230В	0,18	1)
НОВИНКА	Class 2	80 ÷ 280	BTG 28 ME	17160020	1 ф AC 50Гц 230В	0,18	4)

Модуляционный режим

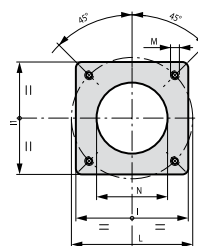
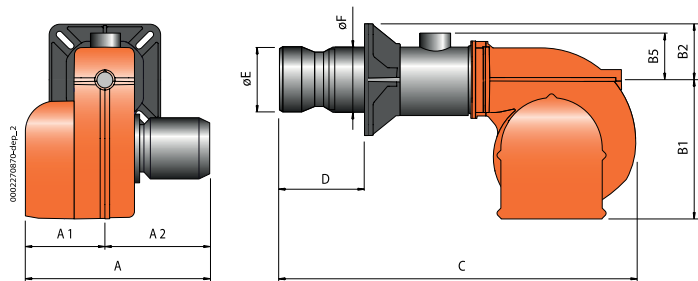
Описание	Код
BTG 28 ME: электронный регулятор мощности	98000059
BTG 28 ME: датчик модуляции (см. стр. 236)	

Примечание

- 1) Горелка оборудована устройством перекрытия доступа воздуха в топку.
 - 4) Горелка оборудована устройством перекрытия доступа воздуха в топку.
- Теплотворная способность топлива при 0°C, 1013 мбар:
- Природный газ: $H_i = 35,80 \text{ МДж/м}^3 = 8550 \text{ ккал/м}^3$,
 Сжиженный газ: $H_i = 92 \text{ МДж/м}^3 = 22000 \text{ ккал/м}^3$
- Для другого вида газа или его давления свяжитесь с нашим представителем.

Компоненты газовой горелки входящие в комплект поставки

BTG 28:	комплект крепления горелки к котлу (фланец, прокладка), семиполюсный электрический штекер
BTG 28 P/ME:	комплект крепления горелки к котлу (фланец, прокладка), семи- и четырехполюсный электрические штекеры

Потери напора (сопловая сборка + газовая рампа)

BTG 28 ПРИРОДНЫЙ ГАЗ

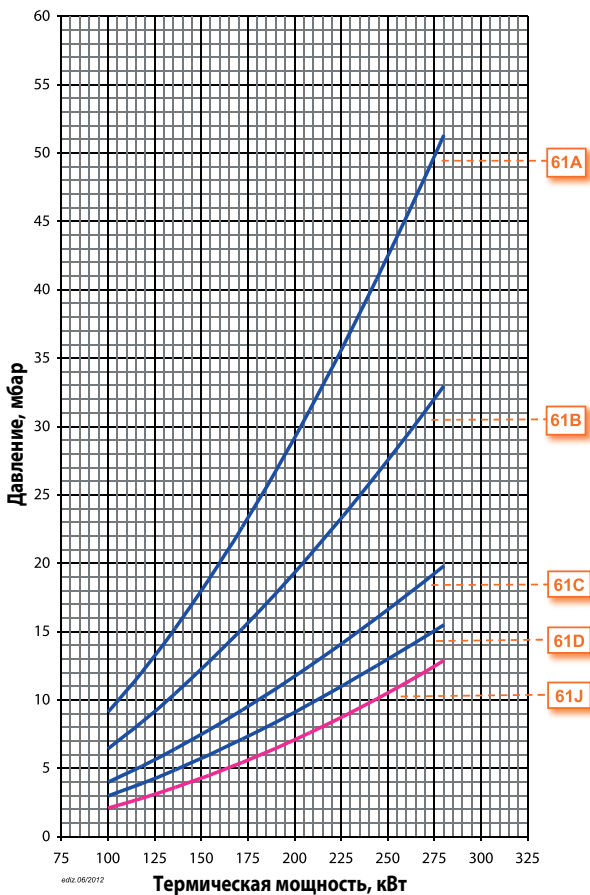

Потери напора (сопловая сборка + газовая рампа)

BTG 28P ПРИРОДНЫЙ ГАЗ

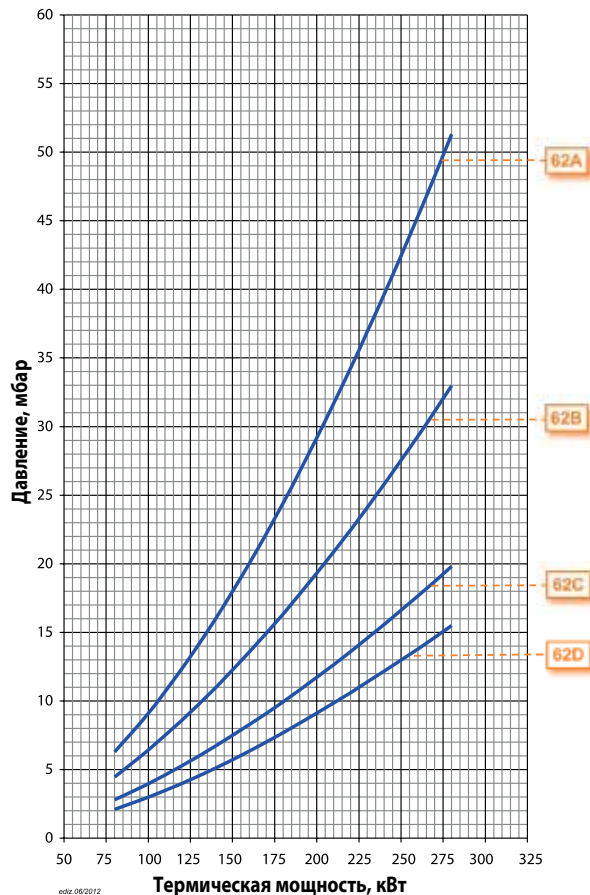

Потери напора (сопловая сборка + газовая рампа)

BTG 28 ME ПРИРОДНЫЙ ГАЗ

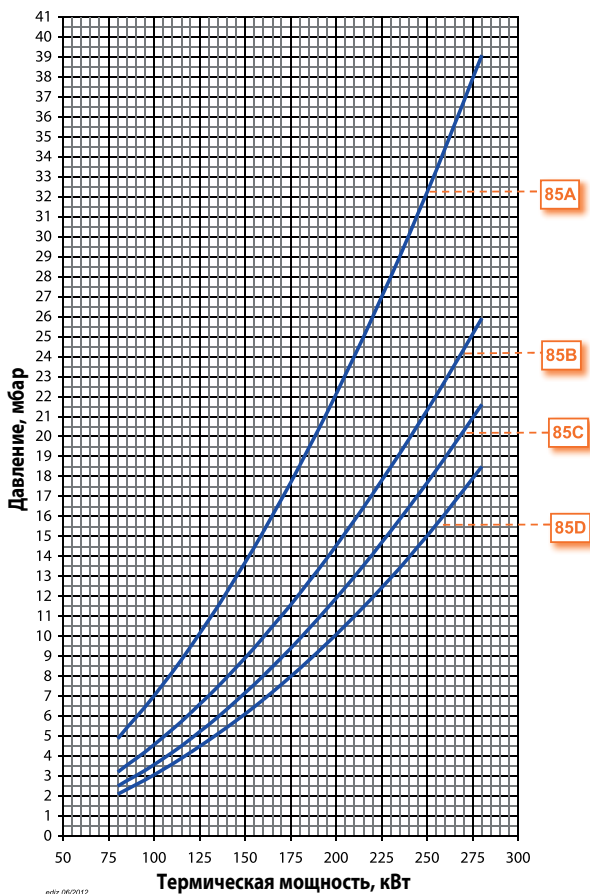

CE версия газовой рампы соответствует EN676, EXP версия используется за пределами Европейского рынка

Модель	Вид газа	Кривая на графике	Версия	P.Max ** мбар	Исполн.	Газовая рампа Код	Рег. давления газа с фильтром Код	Адаптер горелка/рампа Код	Контроль герметич. клап. Код	Схема.	Примеч.
BTG 28	ПРИР. ГАЗ	61A	CE / EXP	360		19990002	в комплекте	–	–	M2	
					CTV	19990002	в комплекте	–	98000100	M2	12)
		61B	CE / EXP	360		19990005	в комплекте	–	–	M2	
					CTV	19990005	в комплекте	–	98000100	M2	12)
		61C	CE / EXP	360		19990008	в комплекте	96000031	–	M2	
					CTV	19990008	в комплекте	96000031	98000100	M2	12)
61D	CE / EXP	360		19990166	в комплекте	96000031	–	M2			
			CTV	19990166	в комплекте	96000031	98000100	M2	12)		
61J	EXP	40		19990134	–	96000028	–	ME1			
BTG 28 P	ПРИР. ГАЗ	62A	CE / EXP	360		19990016	в комплекте	–	–	B2	
					CTV	19990016	в комплекте	–	98000100	B2	12)
		62B	CE / EXP	360		19990020	в комплекте	–	–	B2	
					CTV	19990020	в комплекте	–	98000100	B2	12)
		62C	CE / EXP	360		19990024	в комплекте	96000031	–	B2	
					CTV	19990024	в комплекте	96000031	98000100	B2	12)
62D	CE / EXP	360		19990168	в комплекте	96000031	–	B2			
			CTV	19990168	в комплекте	96000031	98000100	B2	12)		
BTG 28 ME	ПРИР. ГАЗ	85A	CE / EXP	360	CTV	19990573	в комплекте	–	в комплекте	D2	
		85B	CE / EXP	360	CTV	19990574	в комплекте	–	в комплекте	D2	
		85C	CE / EXP	360	CTV	19990575	в комплекте	–	в комплекте	D2	
		85D	CE / EXP	360	CTV	19990576	в комплекте	–	в комплекте	D2	

Модель	Вид газа	Версия	P.Min * мбар	Исполн.	Газовая рампа Код	Рег. давления газа с фильтром Код	Адаптер горелка/рампа Код	Контроль герметич. клап. Код	Схема.	Примеч.
BTG 28	LPG	CE / EXP	30		19990002	в комплекте	–	–	M2	
				CTV	19990002	в комплекте	–	98000100	M2	12)
BTG 28 P	LPG	CE / EXP	30		19990016	в комплекте	–	–	B2	
				CTV	19990016	в комплекте	–	98000100	B2	12)
BTG 28 ME	LPG	CE / EXP	30	CTV	19990573	в комплекте	–	в комплекте	D2	

Для правильного выбора газовой рампы см. стр. 12.

Информация об устройстве и размерах газовой рампы представлена на схемах см. стр. 240.

Примечание

- 12) Контроль герметичности клапанов не требуется согласно EN676.
 CTV) Газовая рампа с контролем герметичности клапанов.
 *) Минимальное давление газа на входе в рампу, необходимое для работы горелки на максимальной мощности при противодавлении в топке, равном 0.
 **) Максимально допустимое давление газа на входе в регулятор.

от 60 до 300

SPARKGAS

Газ Директива 2009/142/CE
 Е.М.С. Директива 2004/108/CE
 L.V. Директива 2006/95/CE
 Стандарт: EN676



SPARKGAS 30 W-30



SPARKGAS 30 PW-30 P

SPARKGAS 30 W SPARKGAS 30 SPARKGAS 30 P W SPARKGAS 30 P

Газовая горелка в соответствии Европейским нормативом EN676.
 Способ управления:

Наиболее полное сжигание топлива при регул. соотношения воздух/
 топливо

Сопловую сборку можно снять, не снимая горелки с котла

Крепежный фланец, скользящий вдоль сопловой трубы, позволяет
 найти оптимальное положение сопла в камере сгорания.

Воздухозаборник с воздушной заслонкой. Регулировка расхода
 воздуха:

Полное закрытие воздушной заслонки при выключении горелки, во
 избежание теплопотерь.

Использован материал снижающий шум вентилятора.

СЕ версия газовой рампы оборудована рабочим и предохранительным
 клапанами с электромагнитным приводом, реле минимального
 давления газа, регулятором давления и газовым фильтром.

Возможно выбрать газовую рампу с контролем герметичности
 клапанов.

Штекеры горелка/рампа с защитой от неправильного подключения

Подсоединение газовой рампы:

Ионизационный контроль пламени.

Семиполосный штекер для подключения электропитания и термостата.

Четырехполосный штекер для управления второй ступенью горелки.

Класс электрозащиты:

Звукоизоляционный пластиковый кожух.

1-но ступ. 1-но ступ. 2-ух ступ. 2-ух ступ.

•	•	•	•
•	•	•	•
•	•	•	•
ручная	ручная	электрический сервопривод	электрический сервопривод
•	•	•	•
•	•	•	•
•	•	•	•
•	•	•	•
сверху	сверху	сверху	сверху
•	•	•	•
•	•	•	•
•	•	•	•
IP40	IP40	IP40	IP40
	•		•

от 60 до 300

SPARKGAS

Газ Директива 2009/142/CE
 Е.М.С. Директива 2004/108/CE
 L.V. Директива 2006/95/CE
 Стандарт: EN676

мбар

SPARKGAS 30 ...

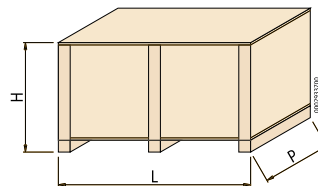
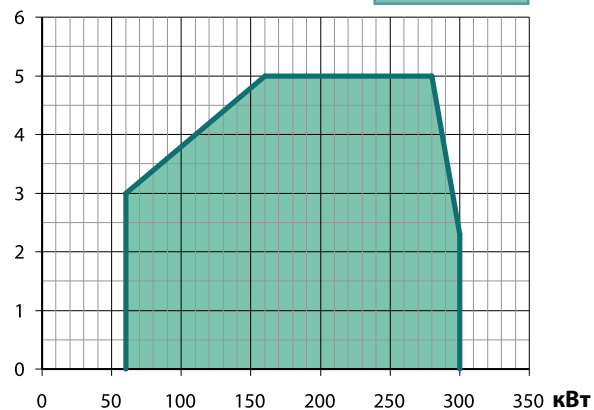

Модель	Размеры упаковки			Вес кг
	L	P мм	H	
SPARKGAS 30 W	1010	490	400	32
SPARKGAS 30	980	540	480	36
SPARKGAS 30 PW	1010	490	390	32
SPARKGAS 30 P	980	540	480	36



Рисунок 2

Модель	A мм	A1 мм	A2 мм	B1 мм	B2 мм	B5 мм	C мм	D мм	E мм	F мм	I мм	I1 мм	L мм	M мм	N мм	Рис.
SPARKGAS 30 W	475	230	245	263	110	102	835	170 ÷ 300	135	135	215	215	200 ÷ 245	M12	150	2
SPARKGAS 30	490	245	245	275	110	102	860	170 ÷ 300	135	135	215	215	200 ÷ 245	M12	150	2
SPARKGAS 30 PW	475	230	245	263	110	102	835	170 ÷ 300	135	135	215	215	200 ÷ 245	M12	150	2
SPARKGAS 30 P	490	245	245	275	110	102	860	170 ÷ 300	135	135	215	215	200 ÷ 245	M12	150	2

	Мощность кВт	Модель	Код	Электрическое питание	Мощность двигателя кВт	Примеч.
ПО ЗАПРОСУ	60 ÷ 300	SPARKGAS 30 W	15680010	1 ф AC 50Гц 230В	0,37	3)
ПО ЗАПРОСУ	60 ÷ 300	SPARKGAS 30	15700010	1 ф AC 50Гц 230В	0,37	3)
ПО ЗАПРОСУ	60 ÷ 300	SPARKGAS 30 P W	15690010	1 ф AC 50Гц 230В	0,37	3) 4)
ПО ЗАПРОСУ	60 ÷ 300	SPARKGAS 30 P	15710010	1 ф AC 50Гц 230В	0,37	3) 4)

Опции

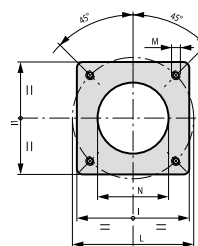
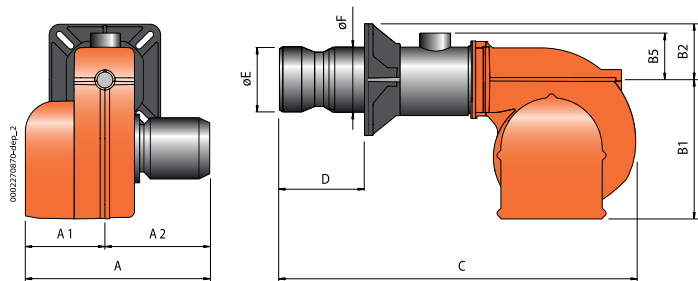
Описание

500 мм удлиненная труба горелки

SPARKGAS 30/30 W: Горелка оборудована устройством перекрытия доступа воздуха в топку.

Примечание

3) Воздухозаборник с шумоглушителем.

4) Горелка оборудована устройством перекрытия доступа воздуха в топку.

Теплотворная способность топлива при 0°C, 1013 мбар:

Природный газ: $H_i = 35,80 \text{ МДж/м}^3 = 8550 \text{ ккал/м}^3$,Сжиженный газ: $H_i = 92 \text{ МДж/м}^3 = 22000 \text{ ккал/м}^3$

Для другого вида газа или его давления свяжитесь с нашим представителем.

Аксессуары по запросу

Описание

Звукоизоляционный кожух (см. стр. 247)

Код

97980054

Компоненты газовой горелки входящие в комплект поставки

SPARKGAS 30/30 W: комплект крепления горелки к котлу (фланец, прокладка), семиполюсный электрический штекер

SPARKGAS 30 P/30 P W: комплект крепления горелки к котлу (фланец, прокладка), семи- и четырехполюсный электрические штекеры

Потери напора (сопловая
сборка + газовая рампа)

SP ARKGAS 30/30W

ПРИРОДНЫЙ
ГАЗ

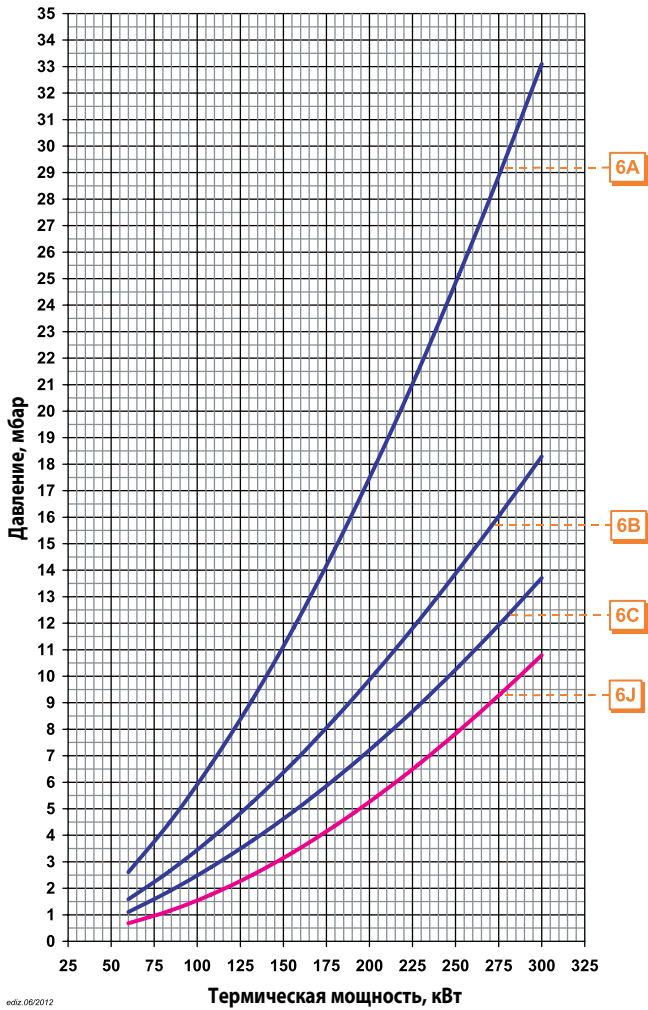

ediz. 06/2012

Потери напора (сопловая
сборка + газовая рампа)

SP ARKGAS 30P/30PW

ПРИРОДНЫЙ
ГАЗ

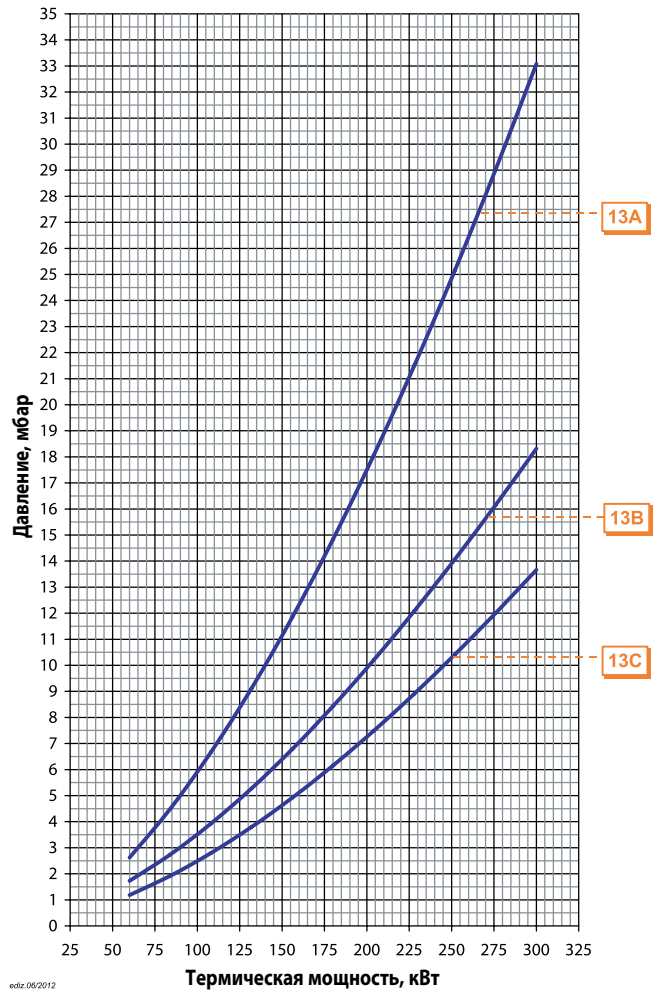

ediz. 06/2012

CE версия газовой ramпы соответствует EN676, EXP версия используется за пределами Европейского рынка

Модель	Вид газа	Кривая на графике	Версия	P.Max ** мбар	Исполн.	Газовая ramпа Код	Рег. давления газа с фильтром Код	Адаптер горелка/рампа Код	Контроль герметич. клап. Код	Схема.	Примеч.
SPARKGAS 30 W SPARKGAS 30	ПРИР. ГАЗ	6A	CE / EXP	360	CTV	19990005	в комплекте	96000005	–	M2	
						19990005	в комплекте	96000005	98000100	M2	12)
		6B	CE / EXP	360	CTV	19990008	в комплекте	–	–	M2	
						19990008	в комплекте	–	98000100	M2	12)
		6C	CE / EXP	360	CTV	19990166	в комплекте	–	–	M2	
19990166	в комплекте					–	98000100	M2	12)		
6J	EXP	40		19990134	–	96000006	–	ME1			
SPARKGAS 30 P W SPARKGAS 30 P	ПРИР. ГАЗ	13A	CE / EXP	360	CTV	19990020	в комплекте	96000005	–	B2	
						19990020	в комплекте	96000005	98000100	B2	12)
		13B	CE / EXP	360	CTV	19990024	в комплекте	–	–	B2	
						19990024	в комплекте	–	98000100	B2	12)
13C	CE / EXP	360	CTV	19990168	в комплекте	–	–	B2			
				19990168	в комплекте	–	98000100	B2	12)		

Модель	Вид газа	Версия	P.Min * мбар	Исполн.	Газовая ramпа Код	Рег. давления газа с фильтром Код	Адаптер горелка/рампа Код	Контроль герметич. клап. Код	Схема.	Примеч.
SPARKGAS 30 W SPARKGAS 30	LPG	CE / EXP	30	CTV	19990005	в комплекте	96000005	–	M2	
					19990005	в комплекте	96000005	98000100	M2	12)
SPARKGAS 30 P W SPARKGAS 30 P	LPG	CE / EXP	30	CTV	19990020	в комплекте	96000005	–	B2	
					19990020	в комплекте	96000005	98000100	B2	12)

Для правильного выбора газовой ramпы см. стр. 12.

Информация об устройстве и размерах газовой ramпы представлена на схемах см. стр. 240.

Примечание

- 12) Контроль герметичности клапанов не требуется согласно EN676.
 CTV) Газовая ramпа с контролем герметичности клапанов.
 *) Минимальное давление газа на входе в ramпу, необходимое для работы горелки на максимальной мощности при противодействии в топке, равном 0.
 **) Максимально допустимое давление газа на входе в регулятор.

от 80 до 410

TBG

Газ Директива 2009/142/CE
 Е.М.С. Директива 2004/108/CE
 L.V. Директива 2006/95/CE
 Стандарт: EN676



TBG 35



TBG 35 P



TBG 35 PN

Газовая горелка в соответствии Европейским нормативом EN676.
 Способ управления:

Модуляционный режим при установке электронного регулятора мощности в панели управления (должен быть заказан вместе с модуляционным комплектом).

Диапазон модуляции:

Класс выбросов NOx и CO согласно Европейскому нормативу EN676:

Наиболее полное сжигание топлива при регул. соотношения воздух/топливо

Сопловую сборку можно снять, не снимая горелки с котла

Крепежный фланец, скользящий вдоль сопловой трубы, позволяет найти оптимальное положение сопла в камере сгорания.

Воздухозаборник с воздушной заслонкой. Регулировка расхода воздуха:

Полное закрытие воздушной заслонки при выключении горелки, во избежание теплопотерь.

SE версия газовой рампы оборудована рабочим и предохранительным клапанами с электромагнитным приводом, реле минимального давления газа, регулятором давления и газовым фильтром.

SE версия газовой рампы оборудована рабочим и предохранительным клапанами с пневматическим приводом, контролем герметичности клапанов, реле минимального давления газа, регулятором давления и газовым фильтром.

SE версия газовой рампы оборудована дроссельным клапаном, рабочим и предохранительным клапанами с электромагнитным приводом, контролем герметичности клапанов, реле минимального давления газа, регулятором давления и газовым фильтром.

Возможно выбрать газовую рампу с контролем герметичности клапанов.

Штекеры горелка/рампа с защитой от неправильного подключения

Подсоединение газовой рампы:

Ионизационный контроль пламени с разъемом для подключения микроамперметра.

Семиполюсный штекер для подключения электропитания и термостата.

Четырехполюсный штекер для управления второй ступенью горелки.

Четырехполюсный штекер для управления второй ступенью горелки или подключения электронного регулятора мощности.

Класс электрозащиты:

TBG 35

TBG 35 P

TBG 35 PN

1-но ступ.

2-ух ступ.

прогр. 2-ух ступ.
пневмат. модул.

	TBG 35	TBG 35 P	TBG 35 PN
Модуляционный режим при установке электронного регулятора мощности в панели управления (должен быть заказан вместе с модуляционным комплектом).			•
Диапазон модуляции:			1:4
Класс выбросов NOx и CO согласно Европейскому нормативу EN676:	Class 3	Class 3	Class 3
Наиболее полное сжигание топлива при регул. соотношения воздух/топливо	•	•	•
Сопловую сборку можно снять, не снимая горелки с котла	•	•	•
Крепежный фланец, скользящий вдоль сопловой трубы, позволяет найти оптимальное положение сопла в камере сгорания.	•	•	•
Воздухозаборник с воздушной заслонкой. Регулировка расхода воздуха:	ручная	электрический сервопривод	электрический сервопривод
Полное закрытие воздушной заслонки при выключении горелки, во избежание теплопотерь.		•	•
SE версия газовой рампы оборудована рабочим и предохранительным клапанами с электромагнитным приводом, реле минимального давления газа, регулятором давления и газовым фильтром.	•		
SE версия газовой рампы оборудована рабочим и предохранительным клапанами с пневматическим приводом, контролем герметичности клапанов, реле минимального давления газа, регулятором давления и газовым фильтром.			•
SE версия газовой рампы оборудована дроссельным клапаном, рабочим и предохранительным клапанами с электромагнитным приводом, контролем герметичности клапанов, реле минимального давления газа, регулятором давления и газовым фильтром.		•	
Возможно выбрать газовую рампу с контролем герметичности клапанов.	•	•	•
Штекеры горелка/рампа с защитой от неправильного подключения	•	•	•
Подсоединение газовой рампы:	сверху/снизу	снизу	сверху/снизу
Ионизационный контроль пламени с разъемом для подключения микроамперметра.	•	•	
Семиполюсный штекер для подключения электропитания и термостата.	•	•	•
Четырехполюсный штекер для управления второй ступенью горелки.		•	
Четырехполюсный штекер для управления второй ступенью горелки или подключения электронного регулятора мощности.			•
Класс электрозащиты:	IP40	IP40	IP40

от 80 до 410

TBG

Газ Директива 2009/142/CE
 Е.М.С. Директива 2004/108/CE
 L.V. Директива 2006/95/CE
 Стандарт: EN676

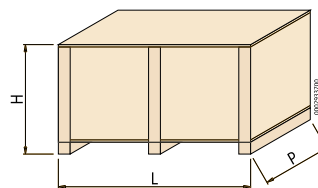
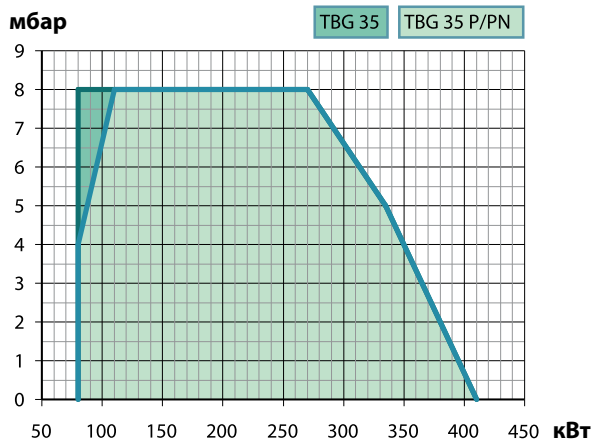

Модель	Размеры упаковки			Вес кг
	L	P мм	H	
TBG 35	1010	490	400	38
TBG 35 P	1010	490	400	38
TBG 35 PN	1010	490	400	38



Рисунок 2



Рисунок 7

Модель	A мм	A1 мм	A2 мм	B1 мм	B2 мм	B6 мм	C мм	D мм	E мм	F мм	I мм	I1 мм	L мм	M мм	N мм	Z мм	Z1 мм	Z2 мм	Рис.
TBG 35	440	210	230	270	110	160	860	140 ÷ 300	137	133	215	215	200 ÷ 245	M12	145	-	-	-	2
TBG 35 P	440	210	230	270	110	160	860	140 ÷ 300	137	133	215	215	200 ÷ 245	M12	145	-	-	-	2
TBG 35 PN	560	260	300	270	110	160	860	140 ÷ 300	137	133	215	215	200 ÷ 245	M12	145	12	42,5	73,6	7

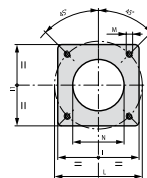
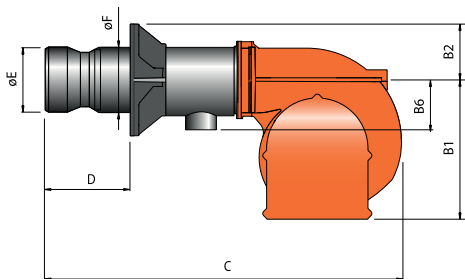
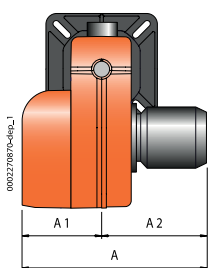
	Low NOx	Мощность кВт	Модель	Код	Электрическое питание	Мощность двигателя кВт	Примеч.
	Class 3	80 ÷ 410	TBG 35	17320010	1ф AC 50Гц 230В	0,37	
	Class 3	80 ÷ 410	TBG 35 P	17330010	1ф AC 50Гц 230В	0,37	4)
	Class 3	80 ÷ 410	TBG 35 PN	17340010	1ф AC 50Гц 230В	0,37	4)

Рабочее поле горелки и "Термическая мощность, кВт" зависит от характеристик газовой рампы, с которой работает горелка (см. соответствие горелка/рампа).

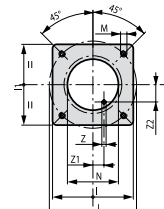
Модуляционный режим

Описание	Код
TBG 35 PN: электронный регулятор мощности	98000056
TBG 35 PN: датчик модуляции (см. стр. 236)	

Примечание

4) Горелка оборудована устройством перекрытия доступа воздуха в топку.
 Теплотворная способность топлива при 0°C, 1013 мбар:
 Природный газ: $H_i = 35,80 \text{ МДж/м}^3 = 8550 \text{ ккал/м}^3$,
 Сжиженный газ: $H_i = 92 \text{ МДж/м}^3 = 22000 \text{ ккал/м}^3$
 Для другого вида газа или его давления свяжитесь с нашим представителем.

Аксессуары по запросу

Описание	Код
Звукоизоляционный кожух (см. стр. 247)	97980054

Компоненты газовой горелки входящие в комплект поставки

TBG 35:	комплект крепления горелки к котлу (фланец, прокладка), семиполюсный электрический штекер
TBG 35 P/35 PN:	комплект крепления горелки к котлу (фланец, прокладка), семи- и четырехполюсные электрические штекеры

Потери напора (сопловая сборка + газовая рампа)

TBG 35 ПРИРОДНЫЙ ГАЗ

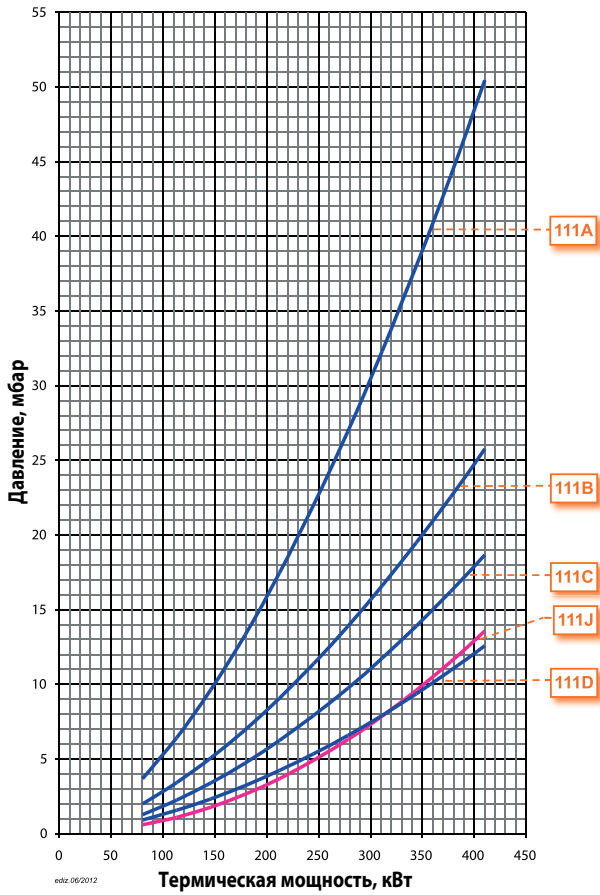

Потери напора (сопловая сборка + газовая рампа)

TBG 35 P ПРИРОДНЫЙ ГАЗ

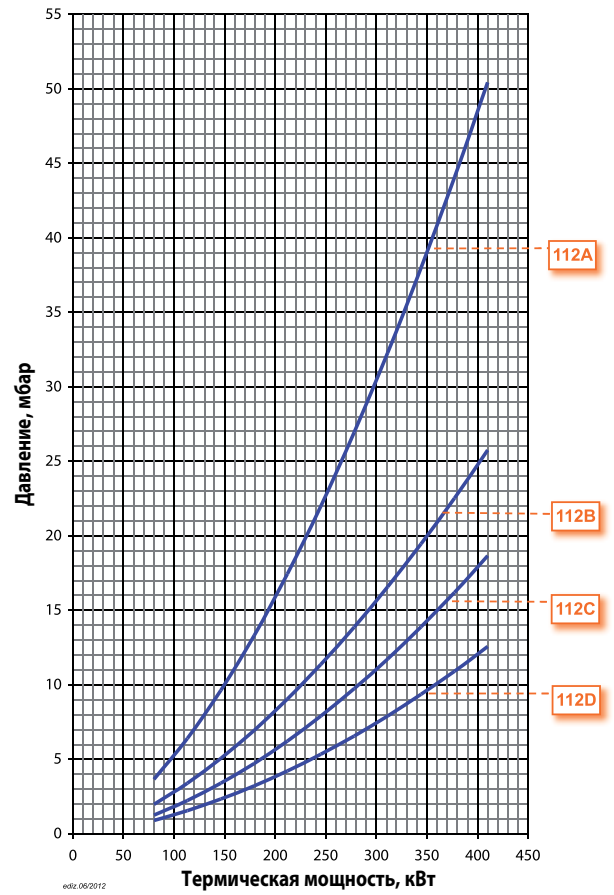

Потери напора (сопловая сборка + газовая рампа)

TBG 35PN ПРИРОДНЫЙ ГАЗ

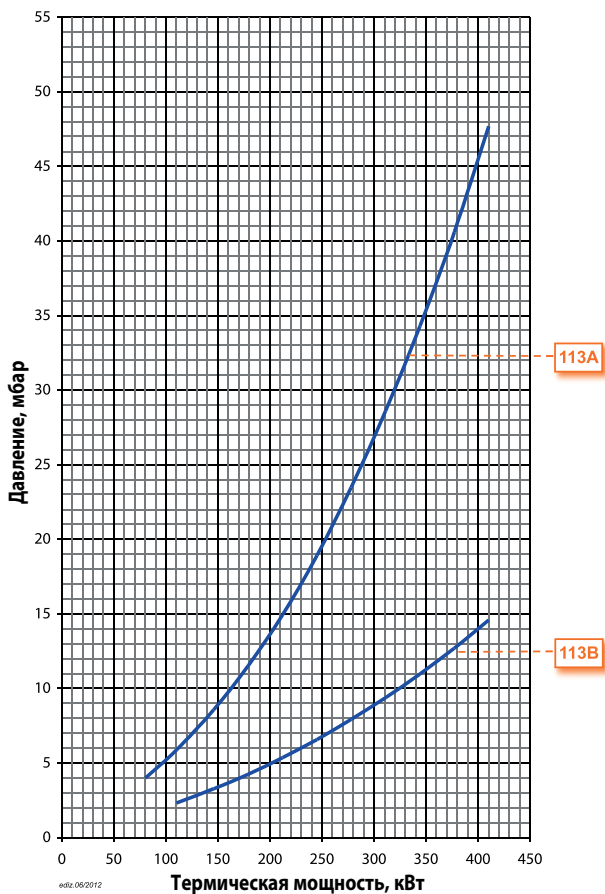

CE версия газовой рампы соответствует EN676, EXP версия используется за пределами Европейского рынка

Модель	Вид газа	Кривая на графике	Версия	P.Max ** мбар	Исполн.	Газовая рампа Код	Рег. давления газа с фильтром Код	Адаптер горелка/рампа Код	Контроль герметич. клап. Код	Схема.	Примеч.
TBG 35	ПРИР. ГАЗ	111A	CE / EXP	360	CTV	19990545	в комплекте	96000005	-	M2	
						19990545	в комплекте	96000005	98000100	M2	12)
					CTV	19990546	в комплекте	96000004	-	M2	
						19990546	в комплекте	96000004	98000100	M2	12)
					CTV	19990547	в комплекте	96000004	-	M2	
						19990547	в комплекте	96000004	98000100	M2	12)
TBG 35 P	ПРИР. ГАЗ	111D	CE / EXP	360	CTV	19990548	в комплекте	-	-	M2	
						19990548	в комплекте	-	98000100	M2	12)
					CTV	19990134	-	96000006	-	ME1	
						19990545	в комплекте	96000005	-	B7	
					CTV	19990545	в комплекте	96000005	98000100	B7	12)
						19990546	в комплекте	96000004	-	B7	
TBG 35 PN	ПРИР. ГАЗ	112A	CE / EXP	360	CTV	19990546	в комплекте	96000004	98000100	B7	12)
						19990546	в комплекте	96000004	98000100	B7	12)
					CTV	19990547	в комплекте	96000004	-	B7	
						19990547	в комплекте	96000004	98000100	B7	12)
					CTV	19990548	в комплекте	-	-	B7	
						19990548	в комплекте	-	98000100	B7	12)
TBG 35 PN	ПРИР. ГАЗ	113A	CE / EXP	100	CTV	19990440	в комплекте	96000005	-	D3	
				19990440		в комплекте	96000005	98000100	D3	12)	
				360	CTV	19990447	в комплекте	96000005	-	D3	9)
						19990447	в комплекте	96000005	98000100	D3	9) 12)
				100	CTV	19990441	в комплекте	96000004	-	D3	
						19990441	в комплекте	96000004	98000100	D3	12)

Модель	Вид газа	Версия	P.Min * мбар	Исполн.	Газовая рампа Код	Рег. давления газа с фильтром Код	Адаптер горелка/рампа Код	Контроль герметич. клап. Код	Схема.	Примеч.
TBG 35	LPG	CE / EXP	30	CTV	19990545	в комплекте	96000005	-	M2	
					19990545	в комплекте	96000005	98000100	M2	12)
TBG 35 P	LPG	CE / EXP	30	CTV	19990545	в комплекте	96000005	-	B7	
					19990545	в комплекте	96000005	98000100	B7	12)
TBG 35 PN	LPG	CE / EXP	30	CTV	19990440	в комплекте	96000005	-	D3	
					19990440	в комплекте	96000005	98000100	D3	12)

Для правильного выбора газовой рампы см. стр. 12.
Информация об устройстве и размерах газовой рампы представлена на схемах см. стр. 240.

Примечание

- 9) Минимальное давление газа на входе в газовую рампу не должно быть меньше 100 мбар.
12) Контроль герметичности клапанов не требуется согласно EN676.
CTV) Газовая рампа с контролем герметичности клапанов.
*) Минимальное давление газа на входе в рампу, необходимое для работы горелки на максимальной мощности при противодавлении в топке, равно 0.
**) Максимально допустимое давление газа на входе в регулятор.

от 100 до 450

TBG

Газ Директива 2009/142/CE
 Е.М.С. Директива 2004/108/CE
 L.V. Директива 2006/95/CE
 Стандарт: EN676



TBG 45



TBG 45 P



TBG 45 P V



TBG 45 ME

Газовая горелка в соответствии Европейским нормативом EN676.
 Способ управления:

Модуляционный режим при установке электронного регулятора мощности в панели управления (должен быть заказан вместе с модуляционным комплектом).

Диапазон модуляции:

Класс выбросов NOx и CO согласно Европейскому нормативу EN676:

Наиболее полное сжигание топлива при регул. соотношения воздух/топливо

Сопловую сборку можно снять, не снимая горелки с котла

Крепежный фланец, скользящий вдоль сопловой трубы, позволяет найти оптимальное положение сопла в камере сгорания.

Воздухозаборник с воздушной заслонкой. Регулировка расхода воздуха:

Полное закрытие воздушной заслонки при выключении горелки, во избежание теплотерь.

Изменение скорости вращения вентилятора в соответствии с рабочей точкой с помощью инвертора для снижения электропотребления и шума.

SE версия газовой рампы оборудована рабочим и предохранительным клапанами с электромагнитным приводом, реле минимального давления газа, регулятором давления и газовым фильтром.

SE версия газовой рампы оборудована рабочим и предохранительным клапанами с пневматическим приводом, контролем герметичности клапанов, реле минимального давления газа, регулятором давления и газовым фильтром.

SE версия газовой рампы оборудована дроссельным клапаном, рабочим и предохранительным клапанами с электромагнитным приводом, контролем герметичности клапанов, реле минимального давления газа, регулятором давления и газовым фильтром.

SE версия газовой рампы оборудована дроссельным клапаном, рабочим и предохранительным клапанами с пневматическим приводом, контролем герметичности клапанов, реле минимального давления газа, регулятором давления и газовым фильтром.

Возможно выбрать газовую рампу с контролем герметичности клапанов.

Штекеры горелка/рампа с защитой от неправильного подключения

Подсоединение газовой рампы:

Ионизационный контроль пламени с разъемом для подключения микроамперметра.

Семиполюсный штекер для подключения электропитания и термостата.

Четырехполюсный штекер для управления второй ступенью горелки.

Четырехполюсный штекер для управления второй ступенью горелки или подключения электронного регулятора мощности.

Класс электрозащиты:

TBG 45 TBG 45 P TBG 45 P V TBG 45 PN TBG 45 PN V TBG 45 ME

	TBG 45	TBG 45 P	TBG 45 P V	TBG 45 PN	TBG 45 PN V	TBG 45 ME
1-но ступ.				прогр. 2-ух ступ. пневмат. модул.	прогр. 2-ух ступ. пневмат. модул.	прогр. 2-ух ступ. электрон. модул.
Модуляционный режим при установке электронного регулятора мощности в панели управления (должен быть заказан вместе с модуляционным комплектом).				•	•	•
Диапазон модуляции:				1:4	1:4	1:4
Класс выбросов NOx и CO согласно Европейскому нормативу EN676:	Class 3	Class 3	Class 3	Class 3	Class 3	Class 3
Наиболее полное сжигание топлива при регул. соотношения воздух/топливо	•	•	•	•	•	•
Сопловую сборку можно снять, не снимая горелки с котла	•	•	•	•	•	•
Крепежный фланец, скользящий вдоль сопловой трубы, позволяет найти оптимальное положение сопла в камере сгорания.	•	•	•	•	•	•
Воздухозаборник с воздушной заслонкой. Регулировка расхода воздуха:	ручная	электрический сервопривод	электрический сервопривод	электрический сервопривод	электрический сервопривод	электрический сервопривод
Полное закрытие воздушной заслонки при выключении горелки, во избежание теплотерь.		•	•	•	•	•
Изменение скорости вращения вентилятора в соответствии с рабочей точкой с помощью инвертора для снижения электропотребления и шума.			•		•	
SE версия газовой рампы оборудована рабочим и предохранительным клапанами с электромагнитным приводом, реле минимального давления газа, регулятором давления и газовым фильтром.	•					
SE версия газовой рампы оборудована рабочим и предохранительным клапанами с пневматическим приводом, контролем герметичности клапанов, реле минимального давления газа, регулятором давления и газовым фильтром.				•	•	
SE версия газовой рампы оборудована дроссельным клапаном, рабочим и предохранительным клапанами с электромагнитным приводом, контролем герметичности клапанов, реле минимального давления газа, регулятором давления и газовым фильтром.		•	•			
SE версия газовой рампы оборудована дроссельным клапаном, рабочим и предохранительным клапанами с пневматическим приводом, контролем герметичности клапанов, реле минимального давления газа, регулятором давления и газовым фильтром.						•
Возможно выбрать газовую рампу с контролем герметичности клапанов.	•	•	•	•	•	
Штекеры горелка/рампа с защитой от неправильного подключения	•	•	•	•	•	•
Подсоединение газовой рампы:	сверху/снизу	сверху/снизу	снизу	сверху/снизу	сверху/снизу	сверху/снизу
Ионизационный контроль пламени с разъемом для подключения микроамперметра.	•	•	•			•
Семиполюсный штекер для подключения электропитания и термостата.	•	•	•	•	•	•
Четырехполюсный штекер для управления второй ступенью горелки.		•	•			
Четырехполюсный штекер для управления второй ступенью горелки или подключения электронного регулятора мощности.				•	•	•
Класс электрозащиты:	IP44	IP44	IP44	IP44	IP44	IP40

от 100 до 450

TBG

Газ Директива 2009/142/CE
Е.М.С. Директива 2004/108/CE
L.V. Директива 2006/95/CE
Стандарт: EN676

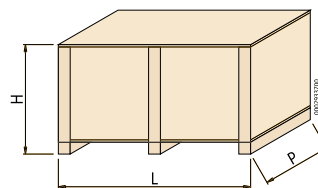
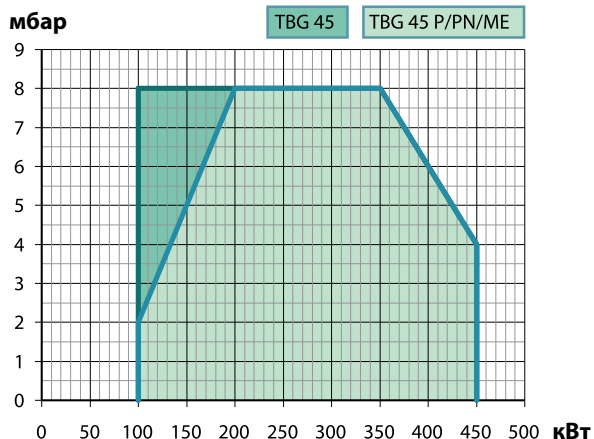

Модель	Размеры упаковки			Вес кг
	L	P мм	H	
TBG 45	970	570	480	40
TBG 45 P	970	570	480	40
TBG 45 P V	970	570	480	42
TBG 45 PN	970	570	480	40
TBG 45 PN V	970	570	480	42
TBG 45 ME	970	570	480	40



Рисунок 2



Рисунок 7

Модель	A мм	A1 мм	A2 мм	B1 мм	B2 мм	B6 мм	C мм	D мм	E мм	F мм	I мм	I1 мм	L мм	M мм	N мм	Z мм	Z1 мм	Z2 мм	Рис.
TBG 45	480	200	280	325	110	160	880	140 ÷ 300	137	133	215	215	200 ÷ 245	M12	145	-	-	-	2
TBG 45 P	550	270	280	325	110	160	920	140 ÷ 300	137	133	215	215	200 ÷ 245	M12	145	-	-	-	2
TBG 45 P V	550	270	280	325	110	160	920	140 ÷ 300	137	133	215	215	200 ÷ 245	M12	145	-	-	-	2
TBG 45 PN	500	220	280	325	110	160	920	140 ÷ 300	137	133	215	215	200 ÷ 245	M12	145	12	42,5	73,6	7
TBG 45 PN V	500	220	280	325	110	160	920	140 ÷ 300	137	133	215	215	200 ÷ 245	M12	145	12	42,5	73,6	7
TBG 45 ME	480	200	280	325	110	160	920	140 ÷ 300	137	133	215	215	200 ÷ 245	M12	145	-	-	-	2

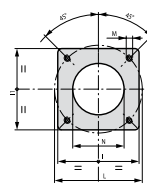
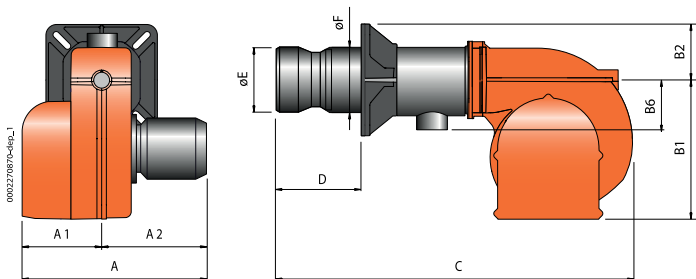
			Мощность кВт	Модель	Код	Электрическое питание	Мощность двигателя кВт	Примеч.
			Class 3	TBG 45	17200010	1 ф AC 50Гц 230В	0,50	
			Class 3	TBG 45 P	17210010	1 ф AC 50Гц 230В	0,50	4)
			Class 3	TBG 45 P V	17210020	1 ф AC 50Гц 230В	0,50	4)
			Class 3	TBG 45 PN	17220010	1 ф AC 50Гц 230В	0,50	4)
			Class 3	TBG 45 PN V	17220020	1 ф AC 50Гц 230В	0,50	4)
НОВИНКА			Class 3	TBG 45 ME	17230020	1 ф AC 50Гц 230В	0,50	4)

Рабочее поле горелки и "Термическая мощность, кВт" зависит от характеристик газовой рампы, с которой работает горелка (см. соответствие горелка/рампа).

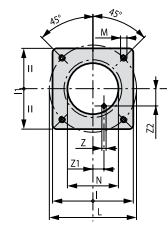
Модуляционный режим

Описание	Код
TBG 45 PN: электронный регулятор мощности	98000058
TBG 45 ME: электронный регулятор мощности	98000059
TBG 45 PN/45 ME: датчик модуляции (см. стр. 236)	

Примечание

4) Горелка оборудована устройством перекрытия доступа воздуха в топку.
Теплотворная способность топлива при 0°C, 1013 мбар:
Природный газ: $H_i = 35,80 \text{ МДж/м}^3 = 8550 \text{ ккал/м}^3$
Сжиженный газ: $H_i = 92 \text{ МДж/м}^3 = 22000 \text{ ккал/м}^3$
Для другого вида газа или его давления свяжитесь с нашим представителем.

Аксессуары по запросу

Описание	Код
Звукоизоляционный кожух (см. стр. 247)	97980054

Компоненты газовой горелки входящие в комплект поставки

TBG 45:	комплект крепления горелки к котлу (фланец, прокладка), семиполусный электрический штекер
TBG 45 P/45 PN/45 ME:	комплект крепления горелки к котлу (фланец, прокладка), семи- и четырехполусный электрические штекеры

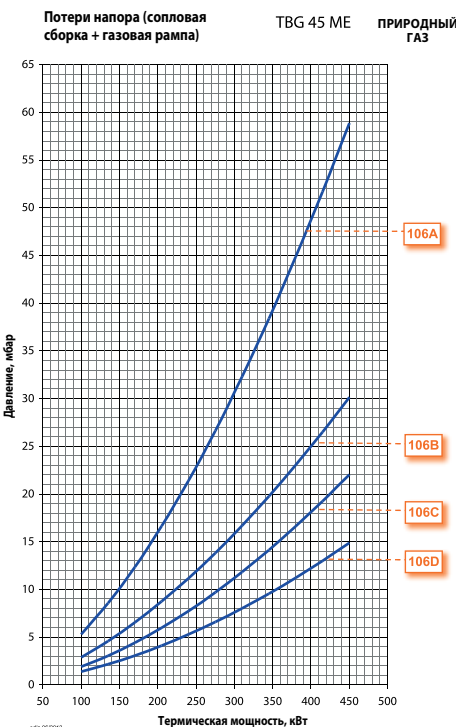
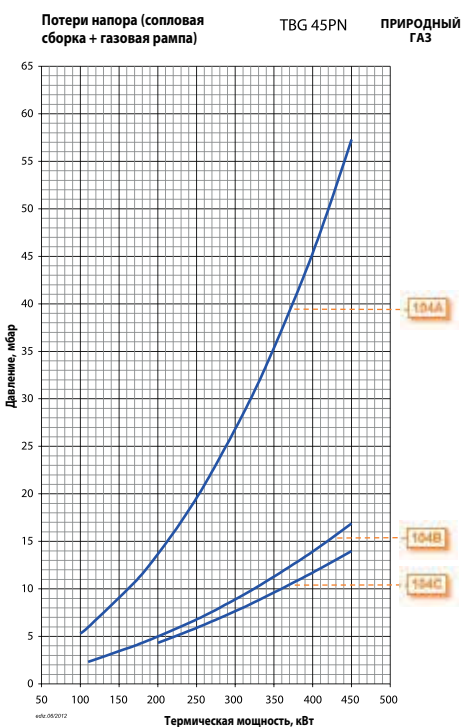
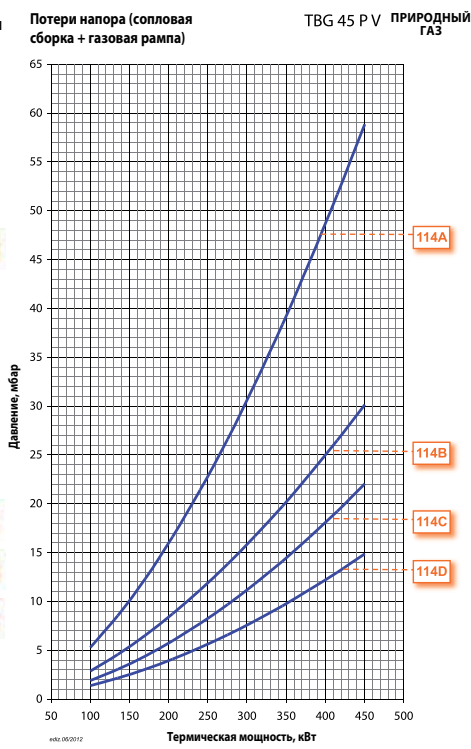
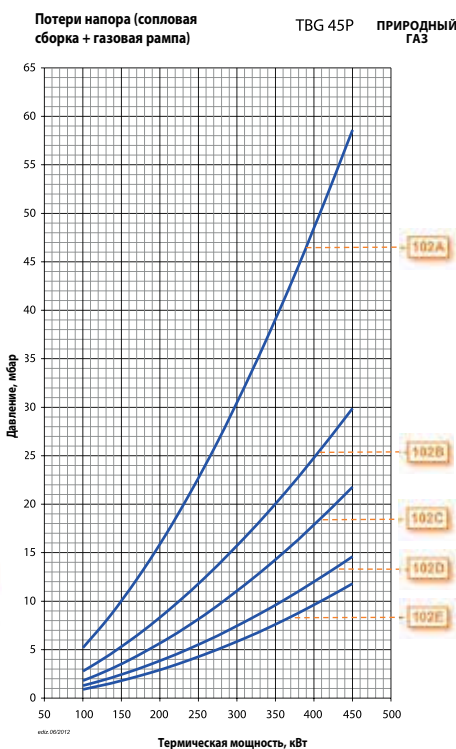
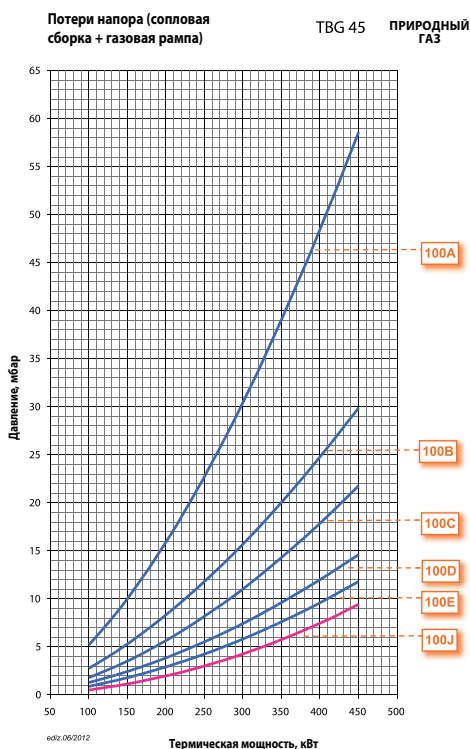

Для правильного выбора газовой рампы см. стр. 12. Информация об устройстве и размерах газовой рампы представлена на схемах см. стр. 240.

Примечание

- 9) Минимальное давление газа на входе в газовую рампу не должно быть меньше 100 мбар.
- 12) Контроль герметичности клапанов не требуется согласно EN676.
- СТУ) Газовая рампа с контролем герметичности клапанов.
- *) Минимальное давление газа на входе в рампу, необходимое для работы горелки на максимальной мощности при противодавлении в толке, равном 0.
- ***) Максимально допустимое давление газа на входе в регулятор.

CE версия газовой рампы соответствует EN676, EXP версия используется за пределами Европейского рынка

Модель	Вид газа	Кривая на графике	Версия	P.Мах ** мбар	Исполн.	Газовая рампа Код	Рег. давления газа с фильтром Код	Адаптер горелка/рампа Код	Контроль герметич. клап. Код	Схема.	Примеч.			
TBG 45	ПРИР. ГАЗ	100A	CE	360	CTV	19990510	в комплекте	96000005	-	B2				
			EXP	360	CTV	19990510	в комплекте	96000005	98000101	B2	12)			
		100B	CE	360	CTV	19990511	в комплекте	96000004	-	B2				
			EXP	360	CTV	19990511	в комплекте	96000004	98000101	B2	12)			
		100C	CE	360	CTV	19990512	в комплекте	96000004	-	B2				
			EXP	360	CTV	19990512	в комплекте	96000004	98000101	B2	12)			
		100D	CE	360	CTV	19990513	в комплекте	-	-	B2				
			EXP	360	CTV	19990513	в комплекте	-	98000101	B2	12)			
		100E	CE	360	CTV	19990514	в комплекте	96000013	-	B2				
			EXP	360	CTV	19990514	в комплекте	96000013	98000101	B2	12)			
		100J	CE	360	CTV	19990515	в комплекте	96000013	-	B2				
			EXP	360	CTV	19990515	в комплекте	96000013	98000101	B2	12)			
		TBG 45 P	ПРИР. ГАЗ	102A	CE / EXP	360	CTV	19990510	в комплекте	96000005	-	B2		
					EXP	360	CTV	19990510	в комплекте	96000005	98000101	B2	12)	
				102B	CE / EXP	360	CTV	19990511	в комплекте	96000004	-	B2		
					EXP	360	CTV	19990511	в комплекте	96000004	98000101	B2	12)	
				102C	CE / EXP	360	CTV	19990512	в комплекте	96000004	-	B2		
					EXP	360	CTV	19990512	в комплекте	96000004	98000101	B2	12)	
		TBG 45 PV	ПРИР. ГАЗ	114A	CE / EXP	360	CTV	19990545	в комплекте	96000005	-	B7		
					EXP	360	CTV	19990545	в комплекте	96000005	98000101	B7	12)	
114B	CE / EXP			360	CTV	19990546	в комплекте	96000004	-	B7				
	EXP			360	CTV	19990546	в комплекте	96000004	98000101	B7	12)			
114C	CE / EXP	360	CTV	19990547	в комплекте	96000004	-	B7						
	EXP	360	CTV	19990547	в комплекте	96000004	98000101	B7	12)					
TBG 45 PN TBG 45 PN V	ПРИР. ГАЗ	104A	CE / EXP	100	CTV	19990440	в комплекте	96000005	-	D3				
			EXP	360	CTV	19990440	в комплекте	96000005	98000101	D3	12)			
		104B	CE / EXP	100	CTV	19990447	в комплекте	96000005	-	D3		9)		
			EXP	100	CTV	19990447	в комплекте	96000005	98000101	D3	9) 12)			
104C	CE / EXP	100	CTV	19990441	в комплекте	96000004	-	D3						
	EXP	100	CTV	19990441	в комплекте	96000004	98000101	D3	12)					
TBG 45 ME	ПРИР. ГАЗ	106A	CE / EXP	360	CTV	19990442	в комплекте	-	98000101	D3	12)			
			EXP	360	CTV	19990442	в комплекте	-	98000101	D3	12)			
		106B	CE / EXP	360	CTV	19990555	в комплекте	96000005	в комплекте	D2				
			EXP	360	CTV	19990555	в комплекте	96000004	в комплекте	D2				
106C	CE / EXP	360	CTV	19990557	в комплекте	96000004	в комплекте	D2						
	EXP	360	CTV	19990557	в комплекте	96000004	в комплекте	D2						
106D	CE / EXP	360	CTV	19990558	в комплекте	-	в комплекте	D2						
	EXP	360	CTV	19990558	в комплекте	-	в комплекте	D2						

Модель	Вид газа	Версия	P.Min * мбар	Исполн.	Газовая рампа Код	Рег. давления газа с фильтром Код	Адаптер горелка/рампа Код	Контроль герметич. клап. Код	Схема.	Примеч.
TBG 45	LPG	CE	30	CTV	19990510	в комплекте	96000005	-	B2	
				CTV	19990510	в комплекте	96000005	98000101	B2	12)
		EXP	30	CTV	19990545	в комплекте	96000005	-	M2	
TBG 45 P	LPG	CE / EXP	30	CTV	19990545	в комплекте	96000005	98000101	M2	
				CTV	19990510	в комплекте	96000005	-	B2	12)
TBG 45 PV	LPG	CE / EXP	30	CTV	19990545	в комплекте	96000005	-	B7	
				CTV	19990545	в комплекте	96000005	98000101	B7	12)
TBG 45 PN TBG 45 PN V	LPG	CE / EXP	30	CTV	19990440	в комплекте	96000005	-	D3	
				CTV	19990440	в комплекте	96000005	98000101	D3	12)
TBG 45 ME	LPG	CE / EXP	30	CTV	19990555	в комплекте	96000005	в комплекте	D2	

от 120 до 600

TBG

Газ Директива 2009/142/CE
 Е.М.С. Директива 2004/108/CE
 L.V. Директива 2006/95/CE
 Стандарт: EN676



TBG 60



TBG 60 P



TBG 60 PN



TBG 60 ME

	TBG 60	TBG 60 P	TBG 60 P V	TBG 60 PN	TBG 60 PN V	TBG 60 ME
Газовая горелка в соответствии Европейским нормативом EN676. Способ управления:	1-но ступ.	2-ух ступ.	2-ух ступ.	прогр. 2-ух ступ. пневмат. модул.	прогр. 2-ух ступ. пневмат. модул.	прогр. 2-ух ступ. электрон. модул.
Модуляционный режим при установке электронного регулятора мощности в панели управления (должен быть заказан вместе с модуляционным комплектом).				•	•	•
Диапазон модуляции:				1:4	1:4	1:4
Класс выбросов NOx и CO согласно Европейскому нормативу EN676:	Class 3	Class 3	Class 3	Class 3	Class 3	Class 3
Наиболее полное сжигание топлива при регул. соотношения воздух/топливо	•	•	•	•	•	•
Сопловую сборку можно снять, не снимая горелки с котла	•	•	•	•	•	•
Крепежный фланец, скользящий вдоль сопловой трубы, позволяет найти оптимальное положение сопла в камере сгорания.	•	•	•	•	•	•
Воздухозаборник с воздушной заслонкой. Регулировка расхода воздуха:	ручная	электрический сервопривод	электрический сервопривод	электрический сервопривод	электрический сервопривод	электрический сервопривод
Полное закрытие воздушной заслонки при выключении горелки, во избежание теплопотерь.		•	•	•	•	•
Изменение скорости вращения вентилятора в соответствии с рабочей точкой с помощью инвертора для снижения электропотребления и шума.			•		•	
SE версия газовой рампы оборудована рабочим и предохранительным клапанами с электромагнитным приводом, реле минимального давления газа, регулятором давления и газовым фильтром.	•					
SE версия газовой рампы оборудована рабочим и предохранительным клапанами с пневматическим приводом, контролем герметичности клапанов, реле минимального давления газа, регулятором давления и газовым фильтром.				•	•	
SE версия газовой рампы оборудована дроссельным клапаном, рабочим и предохранительным клапанами с электромагнитным приводом, контролем герметичности клапанов, реле минимального давления газа, регулятором давления и газовым фильтром.		•	•			
SE версия газовой рампы оборудована дроссельным клапаном, рабочим и предохранительным клапанами с пневматическим приводом, контролем герметичности клапанов, реле минимального давления газа, регулятором давления и газовым фильтром.						•
Возможно выбрать газовую рампу с контролем герметичности клапанов.	•	•	•	•	•	
Штекеры горелка/рампа с защитой от неправильного подключения	•	•	•	•	•	•
Подсоединение газовой рампы:	сверху/снизу	сверху/снизу	снизу	сверху/снизу	сверху/снизу	сверху/снизу
Ионизационный контроль пламени с разъемом для подключения микроамперметра.	•	•	•			•
Семиполюсный штекер для подключения электропитания и термостата.	•	•	•	•	•	•
Четырехполюсный штекер для управления второй ступенью горелки.		•	•			
Четырехполюсный штекер для управления второй ступенью горелки или подключения электронного регулятора мощности.				•	•	•
Класс электрозащиты:	IP44	IP44	IP44	IP44	IP44	IP40

от 120 до 600

TBG

Газ Директива 2009/142/CE
Е.М.С. Директива 2004/108/CE
L.V. Директива 2006/95/CE
Стандарт: EN676

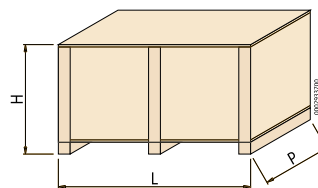
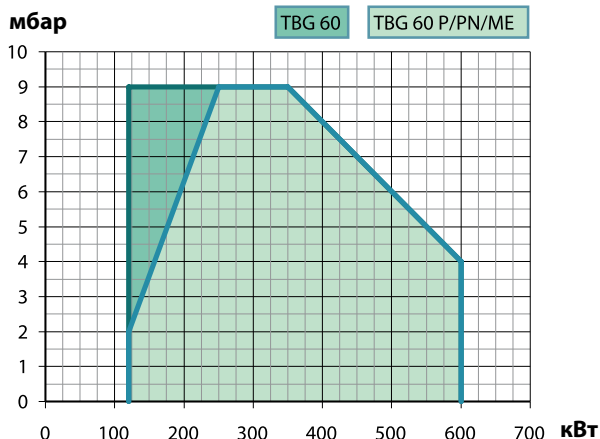

Модель	Размеры упаковки			Вес кг
	L	P мм	H	
TBG 60	970	570	480	42
TBG 60 P	970	570	480	42
TBG 60 P V	970	570	480	44
TBG 60 PN	970	570	480	42
TBG 60 PN V	970	570	480	44
TBG 60 ME	970	570	480	42



Рисунок 2



Рисунок 7

Модель	A мм	A1 мм	A2 мм	B1 мм	B2 мм	B6 мм	C мм	D мм	E мм	F мм	I мм	I1 мм	L мм	M мм	N мм	Z мм	Z1 мм	Z2 мм	Рис.
TBG 60	480	200	280	325	130	160	880	140 ÷ 300	156	152	260	260	225 ÷ 300	M12	160	-	-	-	2
TBG 60 P	550	270	280	325	130	160	880	140 ÷ 300	156	152	260	260	225 ÷ 300	M12	160	-	-	-	2
TBG 60 P V	550	270	280	325	130	160	920	140 ÷ 300	156	152	260	260	225 ÷ 300	M12	160	-	-	-	2
TBG 60 PN	500	220	280	325	130	160	920	140 ÷ 300	156	152	260	260	225 ÷ 300	M12	160	12	79	45,5	7
TBG 60 PN V	500	220	280	325	130	160	920	140 ÷ 300	156	152	260	260	225 ÷ 300	M12	160	12	79	45,5	7
TBG 60 ME	480	200	280	325	130	160	920	140 ÷ 300	156	152	260	260	225 ÷ 300	M12	160	-	-	-	2

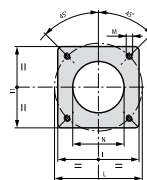
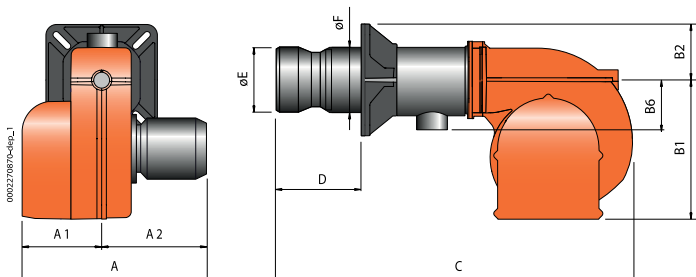
	Inverter	Low NOx	Мощность кВт	Модель	Код	Электрическое питание	Мощность двигателя кВт	Примеч.
	•	Class 3	120 ÷ 600	TBG 60	17270010	3ф AC 50Гц 400В	0,75	
	•	Class 3	120 ÷ 600	TBG 60 P	17280010	3ф AC 50Гц 400В	0,75	4)
	•	Class 3	120 ÷ 600	TBG 60 P V	17280020	1ф AC 50Гц 230В	0,75	4)
	•	Class 3	120 ÷ 600	TBG 60 PN	17290010	3ф AC 50Гц 400В	0,75	4)
	•	Class 3	120 ÷ 600	TBG 60 PN V	17290020	1ф AC 50Гц 230В	0,75	4)
НОВИНКА	•	Class 3	120 ÷ 600	TBG 60 ME	17300020	3ф AC 50Гц 400В	0,75	4)

Рабочее поле горелки и "Термическая мощность, кВт" зависит от характеристик газовой рампы, с которой работает горелка (см. соответствие горелка/рампа).

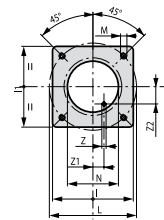
Модуляционный режим

Описание	Код
TBG 60 PN: электронный регулятор мощности	98000058
TBG 60 ME: электронный регулятор мощности	98000059
TBG 45 PN/45 ME: датчик модуляции (см. стр. 236)	

Примечание

4) Горелка оборудована устройством перекрытия доступа воздуха в топку.
Теплотворная способность топлива при 0°C, 1013 мбар:
Природный газ: $H_i = 35,80 \text{ МДж/м}^3 = 8550 \text{ ккал/м}^3$
Сжиженный газ: $H_i = 92 \text{ МДж/м}^3 = 22000 \text{ ккал/м}^3$
Для другого вида газа или его давления свяжитесь с нашим представителем.

Аксессуары по запросу

Описание	Код
Звукоизоляционный кожух (см. стр. 247)	97980054

Компоненты газовой горелки входящие в комплект поставки

TBG 60:	комплект крепления горелки к котлу (фланец, прокладка), семиполюсный электрический штекер
TBG 60 P/60 PN/60 ME:	комплект крепления горелки к котлу (фланец, прокладка), семи- и четырехполюсный электрические штекеры

Потери напора (сопловая сборка + газовая рампа)

TBG 60 ПРИРОДНЫЙ ГАЗ

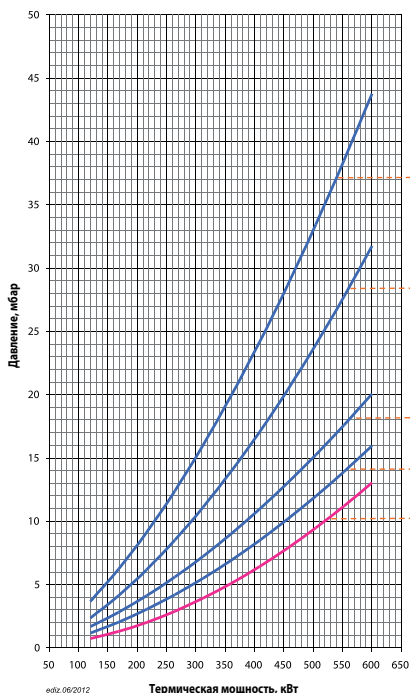

Потери напора (сопловая сборка + газовая рампа)

TBG 60P ПРИРОДНЫЙ ГАЗ

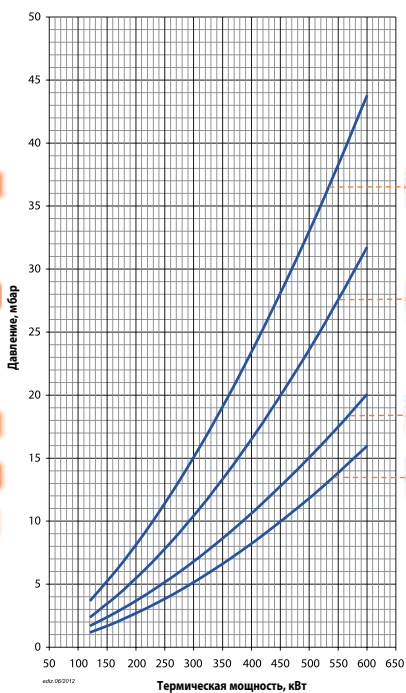

Потери напора (сопловая сборка + газовая рампа)

TBG 60 P V ПРИРОДНЫЙ ГАЗ

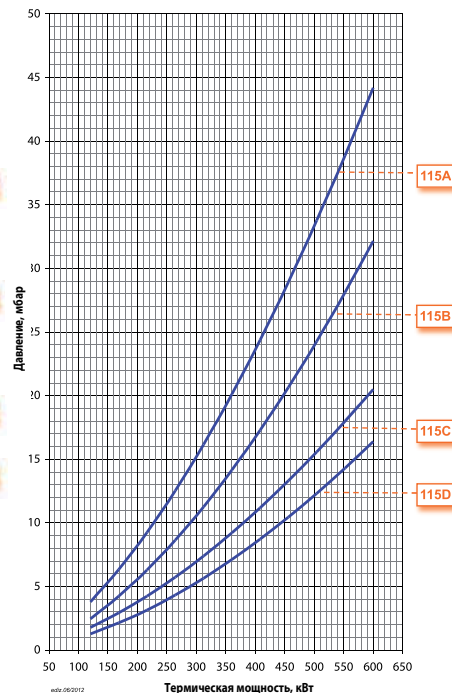

Потери напора (сопловая сборка + газовая рампа)

TBG 60 PN ПРИРОДНЫЙ ГАЗ

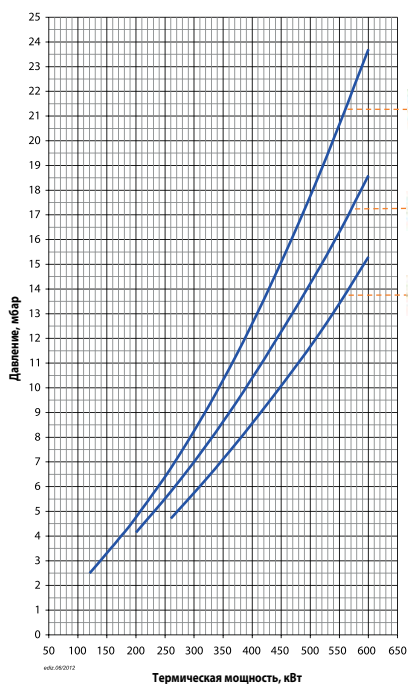

Потери напора (сопловая сборка + газовая рампа)

TBG 60 ME ПРИРОДНЫЙ ГАЗ

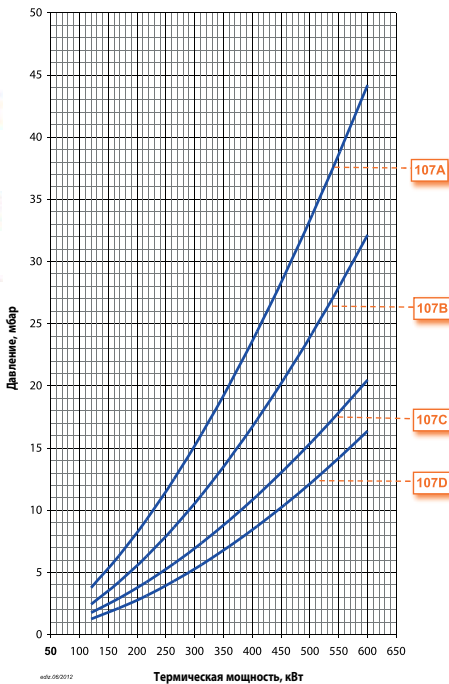

Для правильного выбора газовой рампы см. стр. 12. Информация об устройстве и размерах газовой рампы представлена на схемах см. стр. 240.

Примечание

- 9) Минимальное давление газа на входе в газовую рампу не должно быть меньше 100 мбар.
- 12) Контроль герметичности клапанов не требуется согласно EN676.
- СТV) Газовая рампа с контролем герметичности клапанов.
- *) Минимальное давление газа на входе в рампу, необходимое для работы горелки на максимальной мощности при противодавлении в топке, равно 0.
- ***) Максимально допустимое давление газа на входе в регулятор.

CE версия газовой рампы соответствует EN676, EXP версия используется за пределами Европейского рынка

Модель	Вид газа	Кривая на графике	Версия	P.Max ** мбар	Исполн.	Газовая рампа Код	Рег. давления газа с фильтром Код	Адаптер горелка/рампа Код	Контроль герметич. клап. Код	Схема.	Примеч.	
TBG 60	ПРИР. ГАЗ	101A	CE	360		19990511	в комплекте	96000004	-	B2		
					CTV	19990511	в комплекте	96000004	98000101	B2	12)	
			EXP	360		19990546	в комплекте	96000004	-	M2		
					CTV	19990546	в комплекте	96000004	98000101	M2		
			101B	CE	360		19990512	в комплекте	96000004	-	B2	
						CTV	19990512	в комплекте	96000004	98000101	B2	12)
		EXP	360		19990547	в комплекте	96000004	-	M2			
				CTV	19990547	в комплекте	96000004	98000101	M2			
		101C	CE	360		19990513	в комплекте	-	-	B2		
					CTV	19990513	в комплекте	-	98000101	B2	12)	
		EXP	360		19990548	в комплекте	-	-	M2			
				CTV	19990548	в комплекте	-	98000101	M2			
		101D	CE	360		19990514	в комплекте	96000013	-	B2		
					CTV	19990514	в комплекте	96000013	98000101	B2	12)	
EXP	360		19990549	в комплекте	96000013	-	M2					
		CTV	19990549	в комплекте	96000013	98000101	M2					
101J	EXP	200		19990471	-	-	ME4					
TBG 60 P	ПРИР. ГАЗ	103A	CE / EXP	360		19990511	в комплекте	96000004	-	B2		
					CTV	19990511	в комплекте	96000004	98000101	B2	12)	
			CE / EXP	360		19990512	в комплекте	96000004	-	B2		
					CTV	19990512	в комплекте	96000004	98000101	B2	12)	
			CE / EXP	360		19990513	в комплекте	-	-	B2		
CTV	19990513	в комплекте			-	98000101	B2	12)				
103D	CE / EXP	360		19990514	в комплекте	96000013	-	B2				
CTV	19990514	в комплекте	96000013	98000101	B2	12)						
TBG 60 PV	ПРИР. ГАЗ	115A	CE / EXP	360		19990546	в комплекте	96000004	-	B7		
					CTV	19990546	в комплекте	96000004	98000101	B7	12)	
			CE / EXP	360		19990547	в комплекте	96000004	-	B7		
					CTV	19990547	в комплекте	96000004	98000101	B7	12)	
			CE / EXP	360		19990548	в комплекте	-	-	B7		
CTV	19990548	в комплекте			-	98000101	B7	12)				
115D	CE / EXP	360		19990549	в комплекте	96000013	-	B7				
CTV	19990549	в комплекте	96000013	98000101	B7	12)						
TBG 60 PN TBG 60 PN V	ПРИР. ГАЗ	105A	CE / EXP	100		19990441	в комплекте	96000004	-	D3		
					CTV	19990441	в комплекте	96000004	98000101	D3	12)	
			CE / EXP	360		19990448	в комплекте	96000004	-	D3	9)	
					CTV	19990448	в комплекте	96000004	98000101	D3	9) 12)	
			CE / EXP	100		19990442	в комплекте	-	-	D3		
CTV	19990442	в комплекте			-	98000101	D3	12)				
105C	CE / EXP	100		19990443	в комплекте	96000013	-	D3				
CTV	19990443	в комплекте	96000013	98000101	D3	12)						
TBG 60 ME	ПРИР. ГАЗ	107A	CE / EXP	360		19990556	в комплекте	96000004	в комплекте	D2		
					CTV	19990557	в комплекте	96000004	в комплекте	D2		
			CE / EXP	360		19990558	в комплекте	-	-	D2		
					CTV	19990558	в комплекте	-	в комплекте	D2		
107D	CE / EXP	360		19990559	в комплекте	96000013	в комплекте	D2				

Модель	Вид газа	Версия	P.Min * мбар	Исполн.	Газовая рампа Код	Рег. давления газа с фильтром Код	Адаптер горелка/рампа Код	Контроль герметич. клап. Код	Схема.	Примеч.
TBG 60	LPG	CE	30		19990511	в комплекте	96000004	-	B2	
				CTV	19990511	в комплекте	96000004	98000101	B2	12)
		EXP	30		19990546	в комплекте	96000004	-	M2	
CTV	19990546			в комплекте	96000004	98000101	M2			
TBG 60 P	LPG	CE / EXP	30		19990511	в комплекте	96000004	-	B2	
				CTV	19990511	в комплекте	96000004	98000101	B2	12)
TBG 60 PV	LPG	CE / EXP	30		19990546	в комплекте	96000004	-	B7	
				CTV	19990546	в комплекте	96000004	98000101	B7	
TBG 60 PN TBG 60 PN V	LPG	CE / EXP	30		19990441	в комплекте	96000004	-	D3	
				CTV	19990441	в комплекте	96000004	98000101	D3	12)
TBG 60 ME	LPG	CE / EXP	30		19990556	в комплекте	96000004	в комплекте	D2	

от 130 до 850

TBG

Газ Директива 2009/142/CE
 Е.М.С. Директива 2004/108/CE
 L.V. Директива 2006/95/CE
 Стандарт: EN676



TBG 85 P



TBG 85 PN- 80 LX PN



TBG 85 ME-80 LX ME

Газовая горелка в соответствии Европейским нормативом EN676.
 Способ управления:

Модуляционный режим при установке электронного регулятора мощности в панели управления (должен быть заказан вместе с модуляционным комплектом).

Диапазон модуляции:

Класс выбросов NOx и CO согласно Европейскому нормативу EN676:

Наиболее полное сжигание топлива при регул. соотношения воздух/топливо

Сопловую сборку можно снять, не снимая горелки с котла

Высокоэффективный вентилятор, низкое электропотребление, низкий шум.

Крепежный фланец, скользящий вдоль сопловой трубы, позволяет найти оптимальное положение сопла в камере сгорания.

Фланец крепежа к котлу с откидным шарниром обеспечивает удобство обслуживания сопловой сборки без демонтажа горелки с котла

Воздухозаборник с воздушной заслонкой. Регулировка расхода воздуха:

Полное закрытие воздушной заслонки при выключении горелки, во избежание теплопотерь.

Конструкция воздухозаборника обеспечивает оптимальную траекторию открытия воздушной заслонки.

Использован материал снижающий шум вентилятора.

Изменение скорости вращения вентилятора в соответствии с рабочей точкой с помощью инвертора для снижения электропотребления и шума.

SE версия газовой рампы оборудована рабочим и предохранительным клапанами с пневматическим приводом, контролем герметичности клапанов, реле минимального давления газа, регулятором давления и газовым фильтром.

SE версия газовой рампы оборудована дроссельным клапаном, рабочим и предохранительным клапанами с электромагнитным приводом, контролем герметичности клапанов, реле минимального давления газа, регулятором давления и газовым фильтром.

SE версия газовой рампы оборудована дроссельным клапаном, рабочим и предохранительным клапанами с пневматическим приводом, контролем герметичности клапанов, реле минимального давления газа, регулятором давления и газовым фильтром.

Возможно выбрать газовую рампу с контролем герметичности клапанов.

Штекеры горелка/рампа с защитой от неправильного подключения

Подсоединение газовой рампы:

Ионизационный контроль пламени с разъемом для подключения микроамперметра.

Панель управления с сигнальными лампами.

Семиполюсный штекер для подключения электропитания и термостата.

Четырехполюсный штекер для управления второй ступенью горелки.

Четырехполюсный штекер для управления второй ступенью горелки или подключения электронного регулятора мощности.

Класс электрозащиты:

Корпус пульта управления из алюминиевого литья с классом электробезопасности IP55

	TBG 85 P	TBG 85 PV	TBG 85 PN	TBG 85 PN V	TBG 80 LX PN	TBG 80 LX PN V	TBG 85 ME	TBG 80 LX ME
	2-ух ступ.	2-ух ступ.	прогр. 2-ух ступ. пневмат. модул.	прогр. 2-ух ступ. пневмат. модул.	прогр. 2-ух ступ. пневмат. модул.	прогр. 2-ух ступ. пневмат. модул.	прогр. 2-ух ступ. электрон. модул.	прогр. 2-ух ступ. электрон. модул.
Модуляционный режим при установке электронного регулятора мощности в панели управления (должен быть заказан вместе с модуляционным комплектом).			•	•	•	•	•	•
Диапазон модуляции:			1:4	1:4	1:6	1:6	1:5	1:6
Класс выбросов NOx и CO согласно Европейскому нормативу EN676:	Class 2	Class 2	Class 2	Class 2	Class 3	Class 3	Class 2	Class 3
Наиболее полное сжигание топлива при регул. соотношения воздух/топливо	•	•	•	•	•	•	•	•
Сопловую сборку можно снять, не снимая горелки с котла	•	•	•	•	•	•	•	•
Высокоэффективный вентилятор, низкое электропотребление, низкий шум.	•	•	•	•	•	•	•	•
Крепежный фланец, скользящий вдоль сопловой трубы, позволяет найти оптимальное положение сопла в камере сгорания.	•	•	•	•	•	•	•	•
Фланец крепежа к котлу с откидным шарниром обеспечивает удобство обслуживания сопловой сборки без демонтажа горелки с котла	•	•	•	•	•	•	•	•
Воздухозаборник с воздушной заслонкой. Регулировка расхода воздуха:	элект. серв.	элект. серв.	элект. серв.	элект. серв.	элект. серв.	элект. серв.	элект. серв.	элект. серв.
Полное закрытие воздушной заслонки при выключении горелки, во избежание теплопотерь.	•	•	•	•	•	•	•	•
Конструкция воздухозаборника обеспечивает оптимальную траекторию открытия воздушной заслонки.	•	•	•	•	•	•	•	•
Использован материал снижающий шум вентилятора.	•	•	•	•	•	•	•	•
Изменение скорости вращения вентилятора в соответствии с рабочей точкой с помощью инвертора для снижения электропотребления и шума.		•		•		•		
SE версия газовой рампы оборудована рабочим и предохранительным клапанами с пневматическим приводом, контролем герметичности клапанов, реле минимального давления газа, регулятором давления и газовым фильтром.			•	•		•		
SE версия газовой рампы оборудована дроссельным клапаном, рабочим и предохранительным клапанами с электромагнитным приводом, контролем герметичности клапанов, реле минимального давления газа, регулятором давления и газовым фильтром.	•	•						•
SE версия газовой рампы оборудована дроссельным клапаном, рабочим и предохранительным клапанами с пневматическим приводом, контролем герметичности клапанов, реле минимального давления газа, регулятором давления и газовым фильтром.							•	
Возможно выбрать газовую рампу с контролем герметичности клапанов.	•	•	•	•				•
Штекеры горелка/рампа с защитой от неправильного подключения	•	•	•	•	•	•	•	•
Подсоединение газовой рампы:	сверху/снизу	снизу	сверху/снизу	сверху/снизу	сверху/снизу	сверху/снизу	сверху/снизу	сверху/снизу
Ионизационный контроль пламени с разъемом для подключения микроамперметра.	•	•			•	•	•	•
Панель управления с сигнальными лампами.	•	•	•	•	•	•	•	•
Семиполюсный штекер для подключения электропитания и термостата.	•	•	•	•	•	•	•	•
Четырехполюсный штекер для управления второй ступенью горелки.	•	•						
Четырехполюсный штекер для управления второй ступенью горелки или подключения электронного регулятора мощности.			•	•	•	•	•	•
Класс электрозащиты:	IP54	IP54	IP54	IP54	IP54	IP54	IP40	IP40
Корпус пульта управления из алюминиевого литья с классом электробезопасности IP55	•	•	•	•	•	•	•	•

Примечание

3) Шумоглушающий воздухозаборник.

4) Горелка оборудована устройством перекрытия доступа воздуха в топку.

Теплотворная способность топлива при 0°C, 1013 мбар:

Природный газ: $H_i = 35,80 \text{ МДж/м}^3 = 8550 \text{ ккал/м}^3$,

Сжиженный газ: $H_i = 92 \text{ МДж/м}^3 = 22000 \text{ ккал/м}^3$

Для другого вида газа или его давления свяжитесь с нашим представителем.

от 130 до 850

TBG

Газ Директива 2009/142/CE
 Е.М.С. Директива 2004/108/CE
 L.V. Директива 2006/95/CE
 Стандарт: EN676

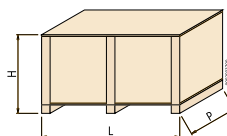
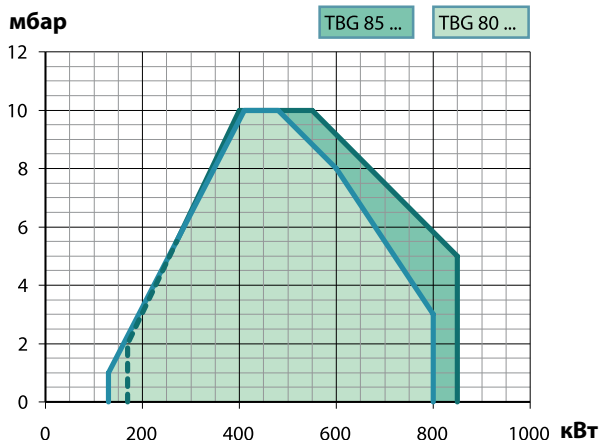

Модель	Размеры упаковки			Вес кг
	L	P мм	H	
TBG 85 P	1070	800	700	78
TBG 85 P V	1070	800	700	80
TBG 85 PN	1070	800	700	78
TBG 85 PN V	1070	800	700	80
TBG 80 LX PN	1070	800	700	78
TBG 80 LX PN V	1070	800	700	80
TBG 85 ME	1070	800	700	78
TBG 80 LX ME	1070	800	700	78



Рисунок 2



Рисунок 7

Модель	A мм	A1 мм	A2 мм	B1 мм	B2 мм	B6 мм	C мм	D мм	E мм	F мм	I мм	I1 мм	L мм	M мм	N мм	Z мм	Z1 мм	Z2 мм	Рис.
TBG 85 P	645	275	370	380	140	160	1230	175 ÷ 400	180	178	280	280	250 ÷ 325	M12	190	-	-	-	2
TBG 85 P V	645	275	370	380	140	200	1230	175 ÷ 400	180	178	280	280	250 ÷ 325	M12	190	-	-	-	2
TBG 85 PN	645	275	370	380	140	160	1230	175 ÷ 400	180	178	280	280	250 ÷ 325	M12	190	12	92	50	7
TBG 85 PN V	645	275	370	380	140	160	1230	175 ÷ 400	180	178	280	280	250 ÷ 325	M12	190	12	92	50	7
TBG 80 LX PN	645	275	370	380	140	160	1230	175 ÷ 400	180	178	280	280	250 ÷ 325	M12	190	12	92	50	7
TBG 80 LX PN V	645	275	370	380	140	160	1230	175 ÷ 400	180	178	280	280	250 ÷ 325	M12	190	12	92	50	7
TBG 85 ME	610	240	370	380	140	200	1265	175 ÷ 400	180	178	280	280	250 ÷ 325	M12	190	-	-	-	2
TBG 80 LX ME	610	240	370	380	140	200	1265	175 ÷ 400	180	178	280	280	250 ÷ 325	M12	190	-	-	-	2

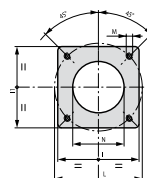
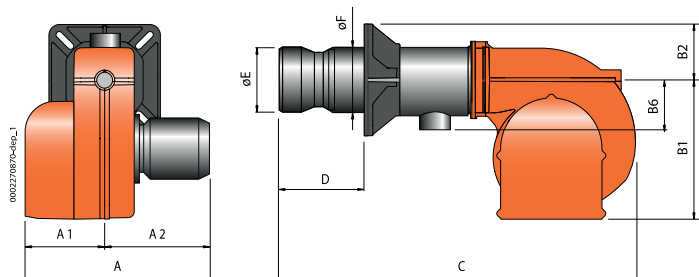
			Мощность кВт	Модель	Код	Электрическое питание	Мощность двигателя кВт	Примеч.
	•	Class 2	170 ÷ 850	TBG 85 P	17480010	3ф AC 50Гц 400В	1,1	3) 4)
		Class 2	170 ÷ 850	TBG 85 P V	17480020	1ф AC 50Гц 230В	1,1	3) 4)
		Class 2	170 ÷ 850	TBG 85 PN	17490010	3ф AC 50Гц 400В	1,1	3) 4)
		Class 2	170 ÷ 850	TBG 85 PN V	17490020	1ф AC 50Гц 230В	1,1	3) 4)
		Class 3	130 ÷ 800	TBG 80 LX PN	17520010	3ф AC 50Гц 400В	1,1	3) 4)
		Class 3	130 ÷ 800	TBG 80 LX PN V	17520020	1ф AC 50Гц 230В	1,1	3) 4)
НОВИНКА	•	Class 2	170 ÷ 850	TBG 85 ME	17500020	3ф AC 50Гц 400В	1,1	3) 4)
НОВИНКА		Class 3	130 ÷ 800	TBG 80 LX ME	17530020	3ф AC 50Гц 400В	1,1	3) 4)

Рабочее поле горелки и "Термическая мощность, кВт" зависит от характеристик газовой рампы, с которой работает горелка (см. соответствие горелка/рампа).

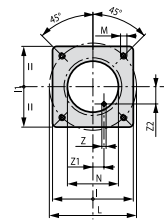
Модуляционный режим

Описание	Код
TBG 85 PN/85 LX PN: электронный регулятор мощности	98000057
TBG 85 /80 LX ME: электронный регулятор мощности	98000059
TBG 85 PN/85 ME/80 LX PN/80 LX ME: датчик модуляции (см. стр. 236)	

Аксессуары по запросу

Описание	Код
Звукоизоляционный кожух (см. стр. 247)	97980053

Компоненты газовой горелки входящие в комплект поставки

комплект крепления горелки к котлу (фланец, прокладка), семи- и четырехполюсный электрические штекеры

Потери напора (сопловая сборка + газовая рампа)

TBG 85P ПРИРОДНЫЙ ГАЗ

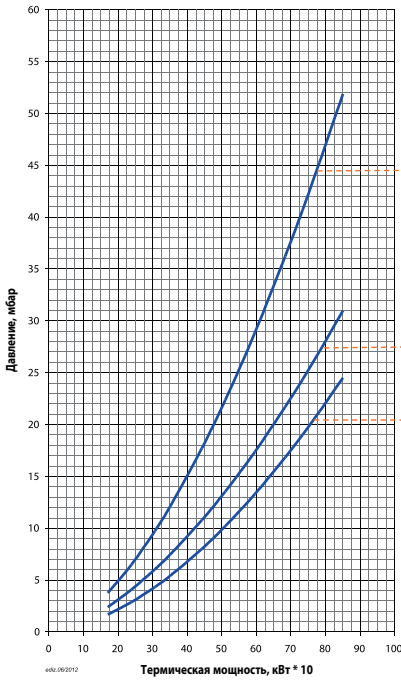

Потери напора (сопловая сборка + газовая рампа)

TBG 85PV ПРИРОДНЫЙ ГАЗ

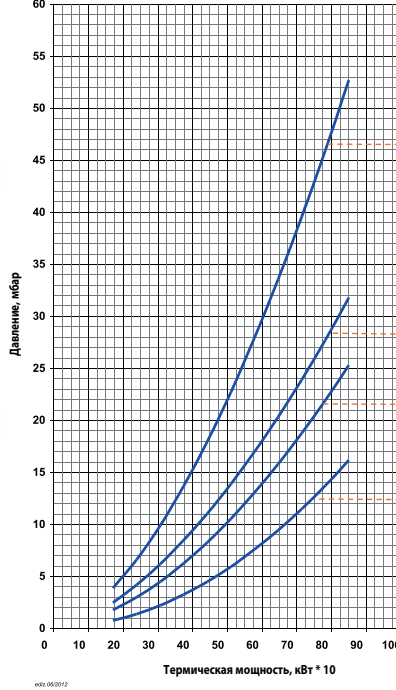

Потери напора (сопловая сборка + газовая рампа)

TBG 85PN ПРИРОДНЫЙ ГАЗ

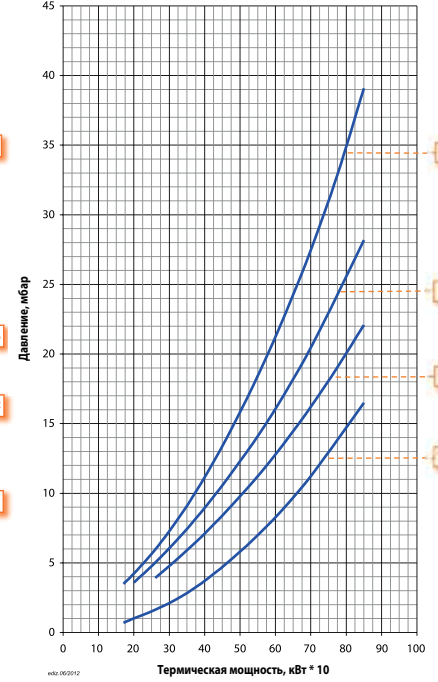

Потери напора (сопловая сборка + газовая рампа)

TBG 80 LX PN ПРИРОДНЫЙ ГАЗ

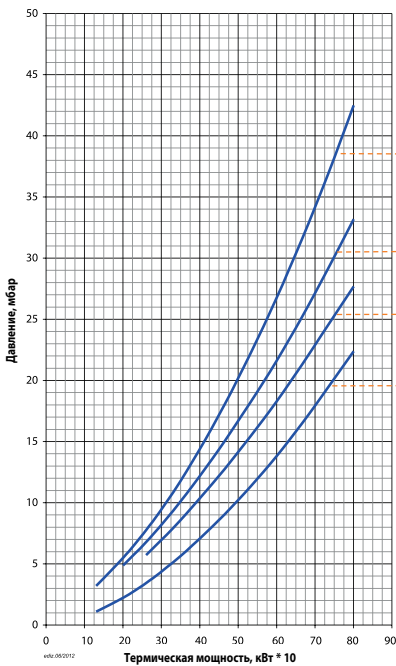

Потери напора (сопловая сборка + газовая рампа)

TBG 85 ME ПРИРОДНЫЙ ГАЗ

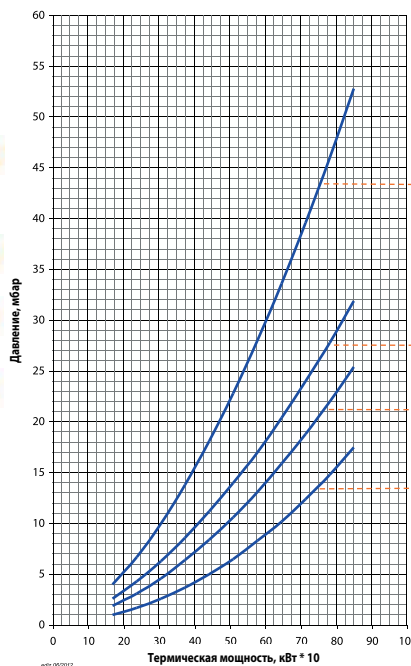

Потери напора (сопловая сборка + газовая рампа)

TBG 80 LX ME ПРИРОДНЫЙ ГАЗ

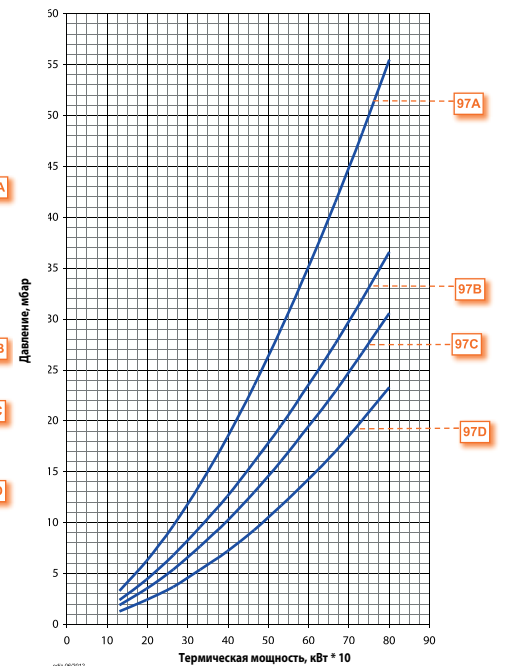

CE версия газовой рампы соответствует EN676, EXP версия используется за пределами Европейского рынка

Модель	Вид газа	Кривая на графике	Версия	P.Max ** мбар	Исполн.	Газовая рампа Код	Рег. давления газа с фильтром Код	Адаптер горелка/рампа Код	Контроль герметич. клап. Код	Схема.	Примеч.
TBG 85 P	ПРИР. ГАЗ	66A	CE / EXP	360		19990512	в комплекте	96000032	-	B2	
					CTV	19990512	в комплекте	96000032	98000101	B2	12)
		66B	CE / EXP	360		19990513	в комплекте	96000007	-	B2	
					CTV	19990513	в комплекте	96000007	98000101	B2	12)
TBG 85 PV	ПРИР. ГАЗ	66C	CE / EXP	360		19990514	в комплекте	-	-	B2	
					CTV	19990514	в комплекте	-	98000101	B2	12)
		116A	CE / EXP	360		19990547	в комплекте	96000032	-	B7	
					CTV	19990547	в комплекте	96000032	98000101	B7	12)
TBG 85 PN TBG 85 PN V	ПРИР. ГАЗ	116B	CE / EXP	360		19990548	в комплекте	96000007	-	B7	
					CTV	19990548	в комплекте	96000007	98000101	B7	12)
		116C	CE / EXP	360		19990549	в комплекте	-	-	B7	
					CTV	19990549	в комплекте	-	98000101	B7	12)
TBG 85 LX PN TBG 85 LX PN V	ПРИР. ГАЗ	116D	CE / EXP	500		19990550	в комплекте	-	-	B7	
					CTV	19990550	в комплекте	-	98000102	B7	12)
		70A	CE / EXP	100		19990441	в комплекте	96000032	-	D3	
					CTV	19990441	в комплекте	96000032	98000101	D3	12)
TBG 85 ME	ПРИР. ГАЗ	70B	CE / EXP	100		19990448	в комплекте	96000032	98000101	D3	9) 12)
					CTV	19990448	в комплекте	96000007	-	D3	
		70C	CE / EXP	100		19990442	в комплекте	96000007	98000101	D3	12)
					CTV	19990442	в комплекте	-	-	D3	
TBG 80 LX PN TBG 80 LX PN V	ПРИР. ГАЗ	70D	CE / EXP	500		19990443	в комплекте	-	98000101	D3	12)
					CTV	19990443	в комплекте	-	-	D3	
		93A	CE / EXP	100		19990530	в комплекте	-	-	D3	
					CTV	19990530	в комплекте	-	98000102	D3	12)
TBG 80 LX ME	ПРИР. ГАЗ	93B	CE / EXP	100		19990441	в комплекте	96000032	-	D3	
					CTV	19990441	в комплекте	96000032	98000101	D3	12)
		93C	CE / EXP	100		19990448	в комплекте	96000032	-	D3	9)
					CTV	19990448	в комплекте	96000032	98000101	D3	9) 12)
TBG 85 ME	ПРИР. ГАЗ	93D	CE / EXP	500		19990442	в комплекте	96000007	-	D3	
					CTV	19990442	в комплекте	96000007	98000101	D3	12)
		97A	CE / EXP	360		19990443	в комплекте	-	-	D3	
					CTV	19990443	в комплекте	-	98000101	D3	12)
TBG 80 LX ME	ПРИР. ГАЗ	97B	CE / EXP	360		19990530	в комплекте	-	98000102	D3	12)
					CTV	19990530	в комплекте	-	-	D3	
		74A	CE / EXP	360		19990557	в комплекте	96000032	в комплекте	D2	
					CTV	19990557	в комплекте	96000007	в комплекте	D2	
TBG 80 LX ME	ПРИР. ГАЗ	74B	CE / EXP	360		19990558	в комплекте	-	в комплекте	D2	
					CTV	19990558	в комплекте	-	в комплекте	D2	
		74C	CE / EXP	360		19990559	в комплекте	-	в комплекте	D2	
					CTV	19990559	в комплекте	-	в комплекте	D2	
TBG 80 LX ME	ПРИР. ГАЗ	74D	CE / EXP	500		19990524	в комплекте	-	в комплекте	D2	
					CTV	19990524	в комплекте	-	в комплекте	D2	
		97C	CE / EXP	360		97A	в комплекте	96000032	в комплекте	D2	
					CTV	97A	в комплекте	96000007	в комплекте	D2	
97D	CE / EXP	500		97B	в комплекте	-	в комплекте	D2			
			CTV	97B	в комплекте	-	в комплекте	D2			

Модель	Вид газа	Версия	P.Min * мбар	Исполн.	Газовая рампа Код	Рег. давления газа с фильтром Код	Адаптер горелка/рампа Код	Контроль герметич. клап. Код	Форсунки LPG Код	Схема.	Примеч.
TBG 85 P	LPG	CE / EXP	30		19990513	в комплекте	96000007	-	98000357	B2	
				CTV	19990513	в комплекте	96000007	98000101	98000357	B2	12)
TBG 85 PV	LPG	CE / EXP	30		19990548	в комплекте	96000007	-	98000357	B7	
				CTV	19990548	в комплекте	96000007	98000101	98000357	B7	12)
TBG 85 PN TBG 85 PN V	LPG	CE / EXP	30		19990441	в комплекте	96000032	-	98000357	D3	
				CTV	19990441	в комплекте	96000032	98000101	98000357	D3	12)
TBG 85 ME	LPG	CE / EXP	30	CTV	19990558	в комплекте	96000007	в комплекте	98000357	D2	

Для правильного выбора газовой рампы см. стр. 12.

Информация об устройстве и размерах газовой рампы представлена на схемах см. стр. 240.

Примечание

- 9) Минимальное давление газа на входе в газовую рампу не должно быть меньше 100 мбар.
 12) Контроль герметичности клапанов не требуется согласно EN676.
 CTV) Газовая рампа с контролем герметичности клапанов.
 *) Минимальное давление газа на входе в рампу, необходимое для работы горелки на максимальной мощности при противодействии в точке, равном 0.
 **) Максимально допустимое давление газа на входе в регулятор.

от 180 до 1200

TBG

Газ Директива 2009/142/CE
 Е.М.С. Директива 2004/108/CE
 L.V. Директива 2006/95/CE
 Стандарт: EN676



TBG 120 P - 120 MC



TBG 120 PN - 110 LX PN



TBG 120 ME - 110 LX ME

	TBG 120 P	TBG 120 MC	TBG 120 PN	TBG 110 LX PN	TBG 110 LX PN V	TBG 120 ME	TBG 110 LX ME
Газовая горелка в соответствии Европейским нормативом EN676. Способ управления:	2-ух ступ.	прогр. 2-ух ступ. механ. мод.	прогр. 2-ух ступ. пневмат. мод.	прогр. 2-ух ступ. пневмат. мод.	прогр. 2-ух ступ. пневмат. мод.	прогр. 2-ух ступ. электрон. мод.	прогр. 2-ух ступ. электрон. мод.
Модуляционный режим при установке электронного регулятора мощности в панели управления (должен быть заказан вместе с модуляционным комплектом).		•	•	•	•	•	•
Диапазон модуляции:		1:4	1:4	1:6	1:6	1:5	1:6
Класс выбросов NOx и CO согласно Европейскому нормативу EN676:	Class 2	Class 2	Class 2	Class 3	Class 3	Class 2	Class 3
Наиболее полное сжигание топлива при регул. соотношения воздух/топливо	•	•	•	•	•	•	•
Сопловую сборку можно снять, не снимая горелки с котла	•	•	•	•	•	•	•
Высокоэффективный вентилятор, низкое электропотребление, низкий шум.	•	•	•	•	•	•	•
Крепежный фланец, скользящий вдоль сопловой трубы, позволяет найти оптимальное положение сопла в камере сгорания.	•	•	•	•	•	•	•
Фланец крепежа к котлу с откидным шарниром обеспечивает удобство обслуживания сопловой сборки без демонтажа горелки с котла	•	•	•	•	•	•	•
Воздухозаборник с воздушной заслонкой. Регулировка расхода воздуха:	механический регулятор	механический регулятор	электрический сервопривод	электрический сервопривод	электрический сервопривод	электрический сервопривод	электрический сервопривод
Полное закрытие воздушной заслонки при выключении горелки, во избежание теплопотерь.	•	•	•	•	•	•	•
Конструкция воздухозаборника обеспечивает оптимальную траекторию открытия воздушной заслонки.	•	•	•	•	•	•	•
Использован материал снижающий шум вентилятора.	•	•	•	•	•	•	•
Изменение скорости вращения вентилятора в соответствии с рабочей точкой с помощью инвертора для снижения электропотребления и шума.					•		
SE версия газовой рампы оборудована рабочим и предохранительным клапанами с пневматическим приводом, реле минимального давления газа, регулятором давления и газовым фильтром.			•	•	•		
SE версия газовой рампы оборудована дроссельным клапаном, рабочим и предохранительным клапанами с электромагнитным приводом, реле минимального давления газа, регулятором давления и газовым фильтром.	•	•					
SE версия газовой рампы оборудована дроссельным клапаном, рабочим и предохранительным клапанами с электромагнитным приводом, контролем герметичности клапанов, реле минимального давления газа, регулятором давления и газовым фильтром.						•	•
Возможно выбрать газовую рампу с контролем герметичности клапанов.	•	•	•	•	•		
Штекеры горелка/рампа с защитой от неправильного подключения	•	•	•	•	•	•	•
Подсоединение газовой рампы:	сверху/снизу	сверху/снизу	сверху/снизу	сверху/снизу	сверху/снизу	сверху/снизу	сверху/снизу
Ионизационный контроль пламени с разъемом для подключения микроамперметра.	•	•	•	•	•	•	•
Панель управления с сигнальными лампами.	•	•	•	•	•		
Семиполюсный штекер для подключения электропитания и термостата.	•	•	•	•	•	•	•
Четырехполюсный штекер для управления второй ступенью горелки.	•						
Четырехполюсный штекер для управления второй ступенью горелки или подключения электронного регулятора мощности.		•	•	•	•	•	•
Класс электрозащиты:	IP54	IP54	IP54	IP54	IP54	IP40	IP40
Корпус пульта управления из алюминиевого литья с классом электробезопасности IP55	•	•	•	•	•	•	•

от 180 до 1200

TBG

Газ Директива 2009/142/CE
 Е.М.С. Директива 2004/108/CE
 L.V. Директива 2006/95/CE
 Стандарт: EN676

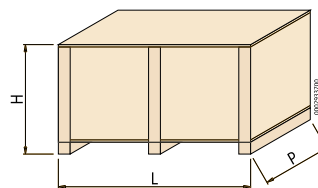
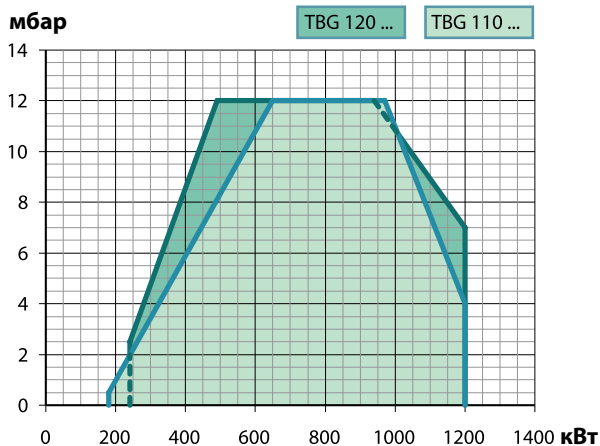

Модель	Размеры упаковки			Вес кг
	L	P	H	
TBG 120 P	1070	800	700	87
TBG 120 MC	1070	800	700	87
TBG 120 PN	1070	800	700	87
TBG 110 LX PN	1070	800	700	87
TBG 110 LX PN V	1070	800	700	90
TBG 120 ME	1070	800	700	87
TBG 110 LX ME	1070	800	700	87



Рисунок 2



Рисунок 7

Модель	A	A1	A2	B1	B2	B6	C	D	E	F	I	I1	L	M	N	Z	Z1	Z2	Рис.
TBG 120 P	690	320	370	380	160	200	1280	200 ÷ 450	224	219	320	320	280 ÷ 370	M12	235	-	-	-	2
TBG 120 MC	690	320	370	380	160	200	1280	200 ÷ 450	224	219	320	320	280 ÷ 370	M12	235	-	-	-	2
TBG 120 PN	645	275	370	380	160	160	1280	200 ÷ 450	224	219	320	320	280 ÷ 370	M12	235	12	112,5	54	7
TBG 110 LX PN	645	275	370	380	160	160	1280	200 ÷ 450	224	219	320	320	280 ÷ 370	M12	235	12	112,5	54	7
TBG 110 LX PN V	645	275	370	380	160	160	1280	200 ÷ 450	224	219	320	320	280 ÷ 370	M12	235	12	112,5	54	7
TBG 120 ME	610	240	370	380	160	200	1315	200 ÷ 450	224	219	320	320	280 ÷ 370	M12	235	-	-	-	2
TBG 110 LX ME	610	240	370	380	160	200	1315	200 ÷ 450	224	219	320	320	280 ÷ 370	M12	235	-	-	-	2

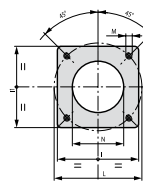
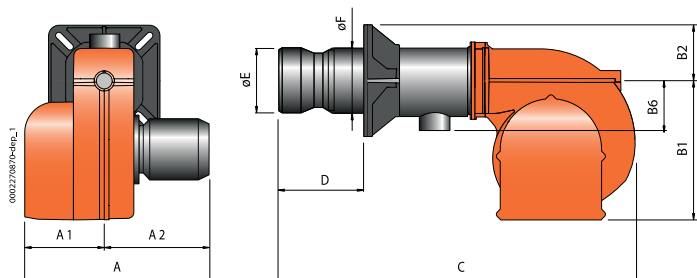
		Мощность кВт	Модель	Код	Электрическое питание	Мощность двигателя кВт	Примеч.
НОВИНКА ДОСТУПНО С АПРЕЛЯ 2013	Class 2	240 ÷ 1200	TBG 120 P	17550030	3ф AC 50Гц 400В	1,5	3) 4)
		240 ÷ 1200	TBG 120 MC	17610010	3ф AC 50Гц 400В	1,5	3) 4)
		240 ÷ 1200	TBG 120 PN	17560010	3ф AC 50Гц 400В	1,5	3) 4)
		180 ÷ 1200	TBG 110 LX PN	17590010	3ф AC 50Гц 400В	1,5	3) 4)
		180 ÷ 1200	TBG 110 LX PN V	17590015	3ф AC 50Гц 400В	1,5	3) 4)
НОВИНКА	Class 2	240 ÷ 1200	TBG 120 ME	17570020	3ф AC 50Гц 400В	1,5	3) 4)
		180 ÷ 1200	TBG 110 LX ME	17600020	3ф AC 50Гц 400В	1,5	3) 4)

Модуляционный режим

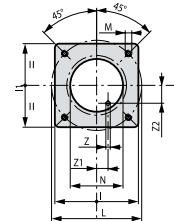
Описание	Код
TBG 120 MC/120 PN/110 LX PN: электронный регулятор мощности	98000057
TBG 120 ME/110 LX ME: электронный регулятор мощности	98000059
TBG 120 MC/120 PN/120 ME/110 LX PN/110 LX ME: датчик модуляции (см. стр. 236)	

Примечание

- 3) Шумоглушающий воздухозаборник.
 4) Горелка оборудована устройством перекрытия доступа воздуха в топку.
 Теплотворная способность топлива при 0°C, 1013 мбар:
 Природный газ: $H_i = 35,80 \text{ МДж/м}^3 = 8550 \text{ ккал/м}^3$
 Сжиженный газ: $H_i = 92 \text{ МДж/м}^3 = 22000 \text{ ккал/м}^3$
 Для другого вида газа или его давления свяжитесь с нашим представителем.

Аксессуары по запросу

Описание	Код
Звукоизоляционный кожух (см. стр. 247)	97980053

Компоненты газовой горелки входящие в комплект поставки

Комплект крепления горелки к котлу (фланец, прокладка), семи- и четырехполюсный электрические штекеры

Потери напора (сопловая сборка + газовая рампа)

TBG 120 P

ПРИРОДНЫЙ ГАЗ

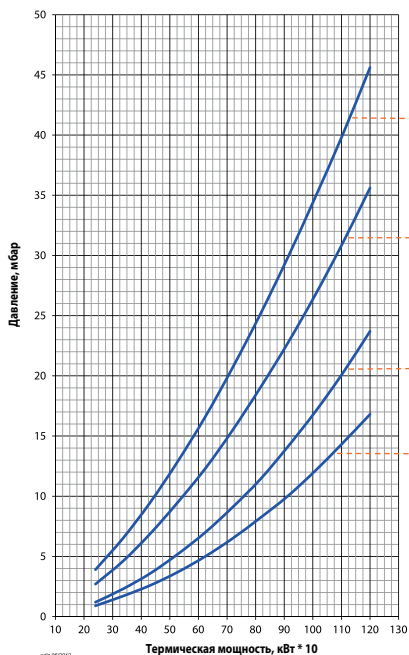

Потери напора (сопловая сборка + газовая рампа)

TBG 120 MC

ПРИРОДНЫЙ ГАЗ

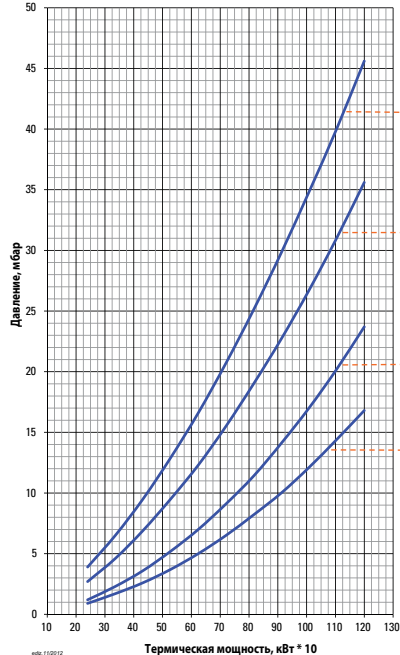

Потери напора (сопловая сборка + газовая рампа)

TBG 120PN

ПРИРОДНЫЙ ГАЗ

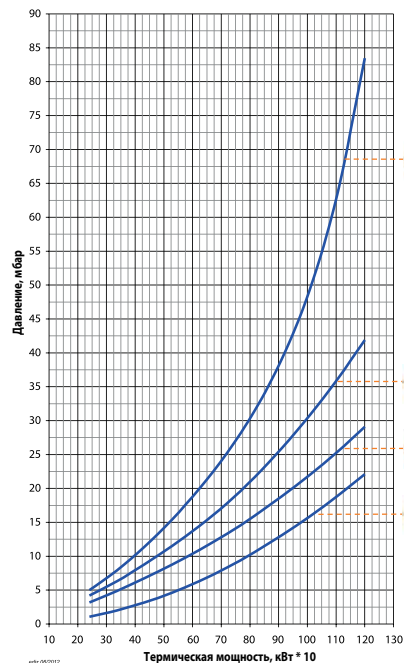

Потери напора (сопловая сборка + газовая рампа)

TBG 110 LX PN

ПРИРОДНЫЙ ГАЗ

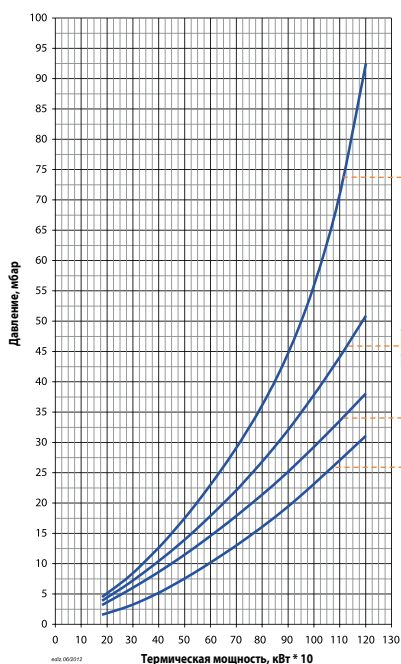

Потери напора (сопловая сборка + газовая рампа)

TBG 120 ME

ПРИРОДНЫЙ ГАЗ

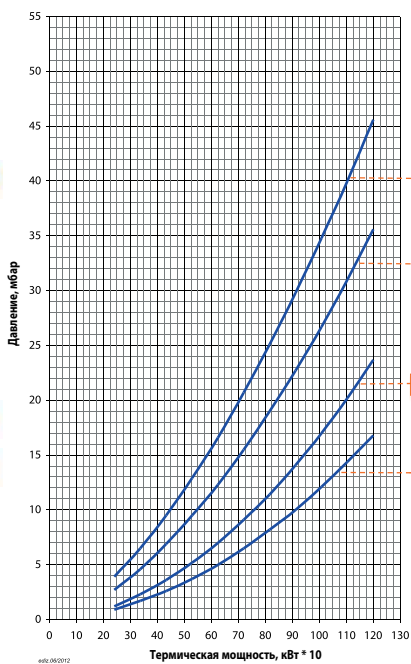

Потери напора (сопловая сборка + газовая рампа)

TBG 110 LX ME

ПРИРОДНЫЙ ГАЗ

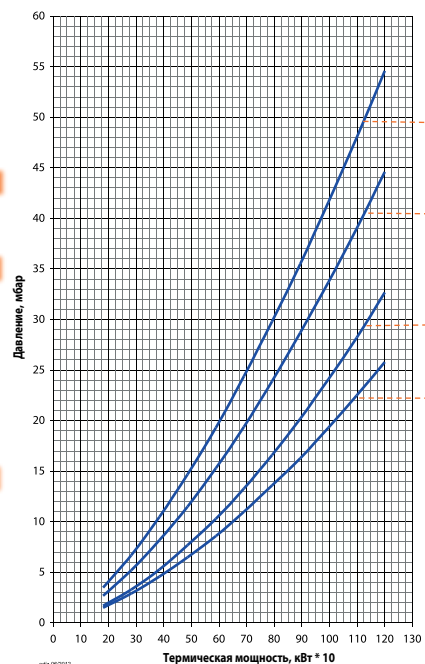

CE версия газовой рампы соответствует EN676, EXP версия используется за пределами Европейского рынка

Модель	Вид газа	Кривая на графике	Версия	P.Мах ** мбар	Исполн.	Газовая рампа Код	Рег. давления газа с фильтром Код	Адаптер горелка/рампа Код	Контроль герметич. клап. Код	Схема.	Примеч.
TBG 120 P	ПРИР. ГАЗ	121A	CE / EXP	360		19990548	в комплекте	96000007	–	B7	
					CTV	19990548	в комплекте	96000007	98000101	B7	12)
		121B	CE / EXP	360		19990549	в комплекте	–	–	B7	
					CTV	19990549	в комплекте	–	98000101	B7	12)
		121C	CE / EXP	500		19990550	в комплекте	–	–	B7	
CTV	19990550				в комплекте	–	98000102	B7	12)		
121D	CE / EXP	500		19990563	в комплекте	–	–	B7			
			CTV	19990563	в комплекте	–	98000101	B7	12)		
TBG 120 MC	ПРИР. ГАЗ	140A	CE / EXP	360		19990548	в комплекте	96000007	–	B7	
					CTV	19990548	в комплекте	96000007	98000101	B7	12)
		140B	CE / EXP	360		19990549	в комплекте	–	–	B7	
					CTV	19990549	в комплекте	–	98000101	B7	12)
		140C	CE / EXP	500		19990550	в комплекте	–	–	B7	
CTV	19990550				в комплекте	–	98000102	B7	12)		
140D	CE / EXP	500		19990563	в комплекте	–	–	B7			
			CTV	19990563	в комплекте	–	98000101	B7	12)		
TBG 120 PN	ПРИР. ГАЗ	71A	CE / EXP	100		19990441	в комплекте	96000032	–	D3	
				CTV	19990441	в комплекте	96000032	98000101	D3	12)	
		360		19990448	в комплекте	96000032	–	D3	9)		
			CTV	19990448	в комплекте	96000032	98000101	D3	9) 12)		
		71B	CE / EXP	100		19990442	в комплекте	96000007	–	D3	
CTV	19990442				в комплекте	96000007	98000101	D3	12)		
71C	CE / EXP	100		19990443	в комплекте	–	–	D3			
			CTV	19990443	в комплекте	–	98000101	D3	12)		
71D	CE / EXP	500		19990530	в комплекте	–	–	D3			
			CTV	19990530	в комплекте	–	98000102	D3	12)		
TBG 110 LX PN TBG 110 LX PN V	ПРИР. ГАЗ	94A	CE / EXP	100		19990441	в комплекте	96000032	–	D3	
				CTV	19990441	в комплекте	96000032	98000101	D3	12)	
		360		19990448	в комплекте	96000032	–	D3	9)		
			CTV	19990448	в комплекте	96000032	98000101	D3	9) 12)		
		94B	CE / EXP	100		19990442	в комплекте	96000007	–	D3	
CTV	19990442				в комплекте	96000007	98000101	D3	12)		
94C	CE / EXP	100		19990443	в комплекте	–	–	D3			
			CTV	19990443	в комплекте	–	98000101	D3	12)		
94D	CE / EXP	500		19990530	в комплекте	–	–	D3			
			CTV	19990530	в комплекте	–	98000102	D3	12)		
TBG 120 ME	ПРИР. ГАЗ	75A	CE / EXP	360	CTV	19990558	в комплекте	96000007	в комплекте	D2	
					CTV	19990559	в комплекте	–	в комплекте	D2	
		75C	CE / EXP	500	CTV	19990524	в комплекте	–	в комплекте	D2	
					CTV	19990525	в комплекте	–	в комплекте	D2	
TBG 110 LX ME	ПРИР. ГАЗ	98A	CE / EXP	360	CTV	19990561	в комплекте	96000007	в комплекте	D2	
					CTV	19990562	в комплекте	–	в комплекте	D2	
		98C	CE / EXP	500	CTV	19990524	в комплекте	–	в комплекте	D2	
					CTV	19990525	в комплекте	–	в комплекте	D2	

Модель	Вид газа	Версия	P.Min * мбар	Исполн.	Газовая рампа Код	Рег. давления газа с фильтром Код	Адаптер горелка/рампа Код	Контроль герметич. клап. Код	Форсунки LPG Код	Схема.	Примеч.
TBG 120 P	LPG	CE / EXP	30		19990548	в комплекте	96000007	–	98000358	B7	
				CTV	19990548	в комплекте	96000007	98000101	98000358	B7	12)
TBG 120 MC	LPG	CE / EXP	30		19990548	в комплекте	96000007	–	98000358	D3	
				CTV	19990548	в комплекте	96000007	98000101	98000358	B7	12)
TBG 120 PN	LPG	CE / EXP	30		19990442	в комплекте	96000007	–	98000358	D3	
				CTV	19990442	в комплекте	96000007	98000101	98000358	D3	12)
TBG 120 ME	LPG	CE / EXP	30	CTV	19990558	в комплекте	96000007	в комплекте	98000358	D2	

Для правильного выбора газовой рампы см. стр. 12.

Информация об устройстве и размерах газовой рампы представлена на схемах см. стр. 240.

Примечание

- 9) Минимальное давление газа на входе в газовую рампу не должно быть меньше 100 мбар.
- 12) Контроль герметичности клапанов не требуется согласно EN676.
- CTV) Газовая рампа с контролем герметичности клапанов.
- *) Минимальное давление газа на входе в рампу, необходимое для работы горелки на максимальной мощности при противодействии в топке, равно 0.
- **) Максимально допустимое давление газа на входе в регулятор.

от 200 до 1500

TBG

Газ Директива 2009/142/CE
 Е.М.С. Директива 2004/108/CE
 L.V. Директива 2006/95/CE
 Стандарт: EN676



TBG 150 P - 150 MC



TBG 150 PN-140 LX PN



TBG 150 ME-140 LX ME

	TBG 150 P	TBG 150 MC	TBG 150 PN	TBG 140 LX PN	TBG 140 LX PN V	TBG 150 ME	TBG 140 LX ME
Газовая горелка в соответствии Европейским нормативом EN676. Способ управления:	2-ух ступ.	прогр. 2-ух ступ. механ. мод.	прогр. 2-ух ступ. пневмат. мод.	прогр. 2-ух ступ. пневмат. мод.	прогр. 2-ух ступ. пневмат. мод.	прогр. 2-ух ступ. электрон. мод.	прогр. 2-ух ступ. электрон. мод.
Модуляционный режим при установке электронного регулятора мощности в панели управления (должен быть заказан вместе с модуляционным комплектом).		•	•	•	•	•	•
Диапазон модуляции:		1:4	1:4	1:6	1:6	1:5	1:6
Класс выбросов NOx и CO согласно Европейскому нормативу EN676:	Class 2	Class 2	Class 2	Class 3	Class 3	Class 2	Class 3
Наиболее полное сжигание топлива при регул. соотношения воздух/топливо	•	•	•	•	•	•	•
Сопловую сборку можно снять, не снимая горелки с котла	•	•	•	•	•	•	•
Высокоэффективный вентилятор, низкое электропотребление, низкий шум.	•	•	•	•	•	•	•
Крепежный фланец, скользящий вдоль сопловой трубы, позволяет найти оптимальное положение сопла в камере сгорания.	•	•	•	•	•	•	•
Фланец крепежа к котлу с откидным шарниром обеспечивает удобство обслуживания сопловой сборки без демонтажа горелки с котла	•	•	•	•	•	•	•
Воздухозаборник с воздушной заслонкой. Регулировка расхода воздуха:	механический регулятор	механический регулятор	электрический сервопривод	электрический сервопривод	электрический сервопривод	электрический сервопривод	электрический сервопривод
Полное закрытие воздушной заслонки при выключении горелки, во избежание теплотеря.	•	•	•	•	•	•	•
Конструкция воздухозаборника обеспечивает оптимальную траекторию открытия воздушной заслонки.	•	•	•	•	•	•	•
Использован материал снижающий шум вентилятора.	•	•	•	•	•	•	•
Изменение скорости вращения вентилятора в соответствии с рабочей точкой с помощью инвертора для снижения электропотребления и шума.					•		
SE версия газовой рампы оборудована рабочим и предохранительным клапанами с пневматическим приводом, контролем герметичности клапанов, реле минимального давления газа, регулятором давления и газовым фильтром.			•	•	•		
SE версия газовой рампы оборудована дроссельным клапаном, рабочим и предохранительным клапанами с электромагнитным приводом, контролем герметичности клапанов, реле минимального давления газа, регулятором давления и газовым фильтром.	•	•				•	•
Штекеры горелка/рампа с защитой от неправильного подключения	•	•	•	•	•	•	•
Подсоединение газовой рампы:	сверху/снизу	сверху/снизу	сверху/снизу	сверху/снизу	сверху/снизу	сверху/снизу	сверху/снизу
Ионизационный контроль пламени с разъемом для подключения микроамперметра.	•	•	•	•	•	•	•
Панель управления с сигнальными лампами.	•	•	•	•	•	•	•
Семиполюсный штекер для подключения электропитания и термостата.	•	•	•	•	•	•	•
Четырехполюсный штекер для управления второй ступенью горелки.	•						
Четырехполюсный штекер для управления второй ступенью горелки или подключения электронного регулятора мощности.		•	•	•	•	•	•
Класс электрозащиты:	IP54	IP54	IP54	IP54	IP54	IP40	IP40
Корпус пульты управления из алюминиевого литья с классом электробезопасности IP55	•	•	•	•	•	•	•

от 200 до 1500

TBG

Газ Директива 2009/142/CE
 Е.М.С. Директива 2004/108/CE
 L.V. Директива 2006/95/CE
 Стандарт: EN676

мбар

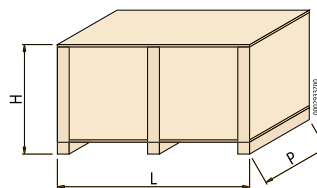
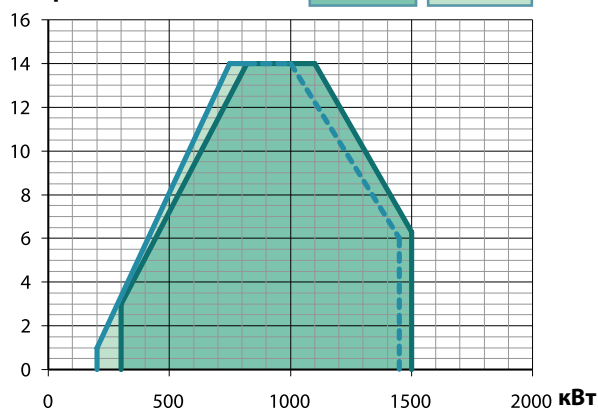
TBG 150 ...
TBG 140 ...

Модель	Размеры упаковки			Вес кг
	L	P мм	H	
TBG 150 P	1070	800	700	91
TBG 150 MC	1070	800	700	91
TBG 150 PN	1070	800	700	91
TBG 140 LX PN	1070	800	700	91
TBG 140 LX PN V	1070	800	700	94
TBG 150 ME	1070	800	700	91
TBG 140 LX ME	1070	800	700	91



Рисунок 2



Рисунок 7

Модель	A мм	A1 мм	A2 мм	B1 мм	B2 мм	B6 мм	C мм	D мм	E мм	F мм	I мм	I1 мм	L мм	M мм	N мм	Z мм	Z1 мм	Z2 мм	Рис.
TBG 150 P	690	320	370	380	160	200	1280	200 ÷ 450	240	219	320	320	280 ÷ 370	M12	250	-	-	-	2
TBG 150 MC	690	320	370	380	160	200	1280	200 ÷ 450	240	219	320	320	280 ÷ 370	M12	250	-	-	-	2
TBG 150 PN	645	275	370	380	160	160	1280	200 ÷ 450	240	219	320	320	280 ÷ 370	M12	250	12	112,5	54	7
TBG 140 LX PN	645	275	370	380	160	160	1280	200 ÷ 450	240	219	320	320	280 ÷ 370	M12	250	12	112,5	54	7
TBG 140 LX PN V	645	275	370	380	160	160	1280	200 ÷ 450	240	219	320	320	280 ÷ 370	M12	250	12	112,5	54	7
TBG 150 ME	610	240	370	380	160	200	1315	200 ÷ 450	240	219	320	320	280 ÷ 370	M12	250	-	-	-	2
TBG 140 LX ME	610	240	370	380	160	200	1315	200 ÷ 450	240	219	320	320	280 ÷ 370	M12	250	-	-	-	2

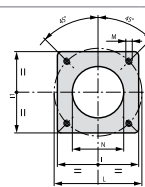
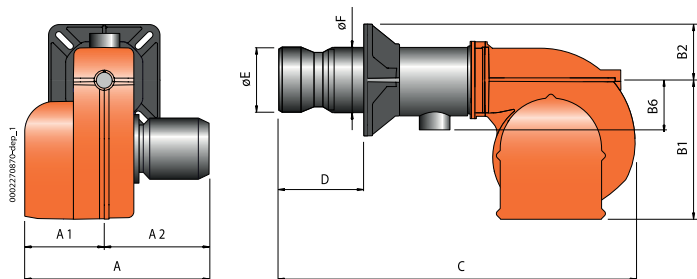
		Low NOx	Мощность кВт	Модель	Код	Электрическое питание	Мощность двигателя кВт	Примеч.
НОВИНКА	•	Class 2	300 ÷ 1500	TBG 150 P	17620030	3ф AC 50Гц 400В	2,2	3) 4)
ДОСТУПНО С АПРЕЛЯ 2013		Class 2	300 ÷ 1500	TBG 150 MC	17680010	3ф AC 50Гц 400В	2,2	3) 4)
		Class 2	300 ÷ 1500	TBG 150 PN	17630010	3ф AC 50Гц 400В	2,2	3) 4)
		Class 3	200 ÷ 1450	TBG 140 LX PN	17660010	3ф AC 50Гц 400В	2,2	3) 4)
		Class 3	200 ÷ 1450	TBG 140 LX PN V	17660015	3ф AC 50Гц 400В	2,2	3) 4)
НОВИНКА		Class 2	300 ÷ 1500	TBG 150 ME	17640020	3ф AC 50Гц 400В	2,2	3) 4)
НОВИНКА		Class 3	200 ÷ 1450	TBG 140 LX ME	17670020	3ф AC 50Гц 400В	2,2	3) 4)

Рабочее поле горелки и "Термическая мощность, кВт" зависит от характеристик газовой рамы, с которой работает горелка (см. соответствие горелка/рама).

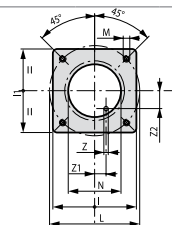
Модуляционный режим

Описание	Код
TBG 150 MC/150 PN/140 LX PN: электронный регулятор мощности	98000057
TBG 150 ME/140 LX ME: электронный регулятор мощности	98000059
TBG 150 MC/150 PN/150 ME - 140 LX PN/140 LX ME: датчик модуляции (см. стр. 236)	

Примечание

- 3) Шумоглушащий воздухозаборник.
 4) Горелка оборудована устройством перекрытия доступа воздуха в топку.
 Теплотворная способность топлива при 0°C, 1013 мбар:
 Природный газ: $H_i = 35,80 \text{ МДж/м}^3 = 8550 \text{ ккал/м}^3$
 Сжиженный газ: $H_i = 92 \text{ МДж/м}^3 = 22000 \text{ ккал/м}^3$
 Для другого вида газа или его давления свяжитесь с нашим представителем.

Аксессуары по запросу

Описание	Код
Звукоизоляционный кожух (см. стр. 247)	97980053

Компоненты газовой горелки входящие в комплект поставки

Комплект крепления горелки к котлу (фланец, прокладка), семи- и четырехполюсные электрические штекеры

Потери напора (сопловая сборка + газовая рампа) TBG 150 P ПРИРОДНЫЙ ГАЗ TBG 150 MC

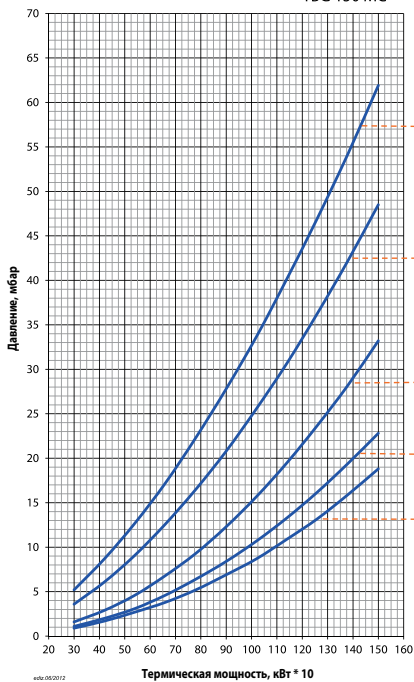

Потери напора (сопловая сборка + газовая рампа) TBG 150PN ПРИРОДНЫЙ ГАЗ

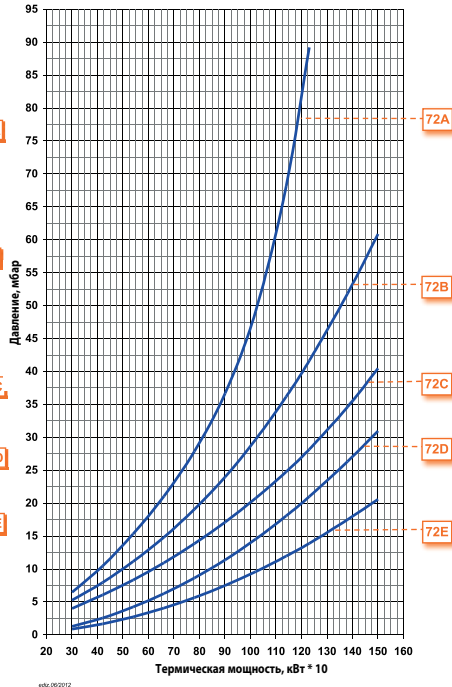

Потери напора (сопловая сборка + газовая рампа) TBG 140 LX PN ПРИРОДНЫЙ ГАЗ

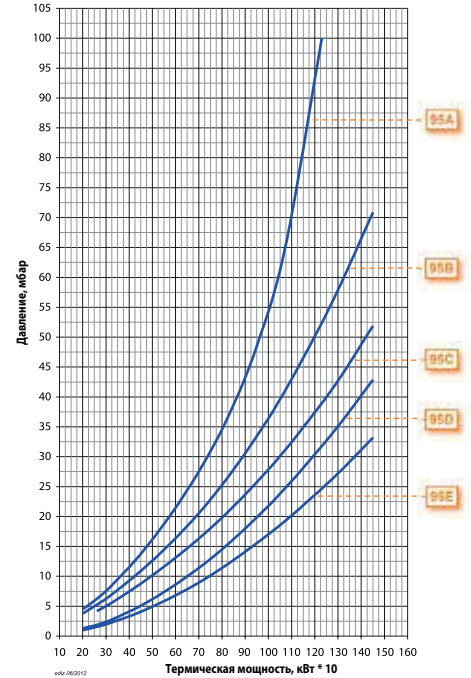

Потери напора (сопловая сборка + газовая рампа) TBG 150 ME ПРИРОДНЫЙ ГАЗ

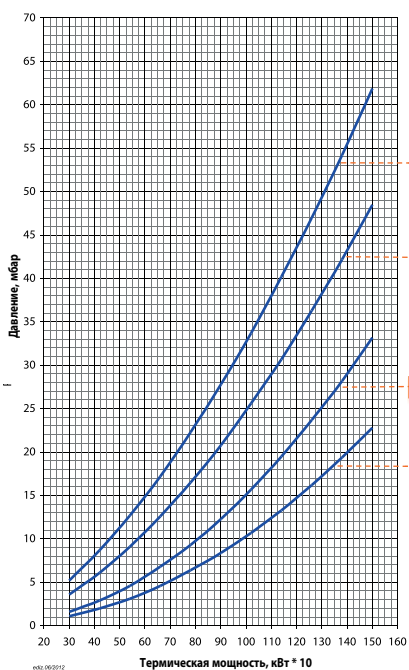

Потери напора (сопловая сборка + газовая рампа) TBG 140 LX ME ПРИРОДНЫЙ ГАЗ

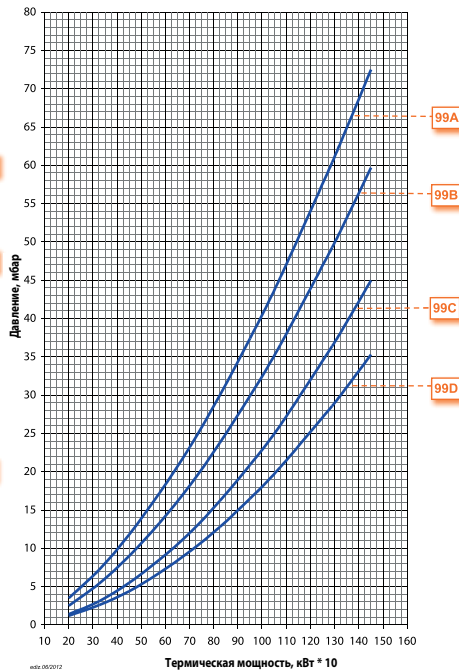

Для правильного выбора газовой рампы см. стр. 12. Информация об устройстве и размерах газовой рампы представлена на схемах см. стр. 240.

Примечание

- 9) Минимальное давление газа на входе в газовую рампу не должно быть меньше 100 мбар.
- 12) Контроль герметичности клапанов не требуется согласно EN676.
- CTV) Газовая рампа с контролем герметичности клапанов.
- *) Минимальное давление газа на входе в рампу, необходимое для работы горелки на максимальной мощности при противодавлении в топке, равно 0.
- **.) Максимально допустимое давление газа на входе в регулятор.

CE версия газовой рампы соответствует EN676, EXP версия используется за пределами Европейского рынка

Модель	Вид газа	Кривая на графике	Версия	P.Мах ** мбар	Исполн.	Газовая рампа Код	Рег. давления газа с фильтром Код	Адаптер горелка/рампа Код	Контроль герметич. клап. Код	Схема.	Примеч.		
TBG 150 P TBG 150 MC	ПРИР. ГАЗ	122A	CE	360	CTV	19990548	в комплекте	96000007	98000101	B7	11)		
			EXP	360	CTV	19990548	в комплекте	96000007	-	BE7			
		122B	CE	360	CTV	19990549	в комплекте	-	98000101	B7	11)		
			EXP	360	CTV	19990549	в комплекте	-	98000101	BE7			
		122C	CE	500	CTV	19990550	в комплекте	-	98000102	B7	11)		
			EXP	500	CTV	19990550	в комплекте	-	98000102	BE7			
		122D	CE	500	CTV	19990563	в комплекте	-	98000101	B7	11)		
			EXP	500	CTV	19990563	в комплекте	-	98000101	BE7			
		122E	CE	500	CTV	19990564	в комплекте	-	98000101	B7	11)		
			EXP	500	CTV	19990564	в комплекте	-	98000101	BE7			
		TBG 150 PN	ПРИР. ГАЗ	72A	CE	100	CTV	19990441	в комплекте	96000032	98000101	D3	11)
					360	CTV	19990448	в комплекте	96000032	98000101	D3	9) 11)	
EXP	100			CTV	19990441	в комплекте	96000032	-	DE3				
	360			CTV	19990448	в комплекте	96000032	-	DE3	9)			
72B	CE			100	CTV	19990442	в комплекте	96000007	98000101	D3	11)		
	360			CTV	19990449	в комплекте	96000007	98000101	D3	9) 11)			
EXP	100			CTV	19990442	в комплекте	96000007	98000101	DE3				
	360			CTV	19990449	в комплекте	96000007	-	DE3	9)			
72C	CE			100	CTV	19990443	в комплекте	-	98000101	D3	11)		
	EXP			100	CTV	19990443	в комплекте	-	98000101	DE3			
72D	CE			500	CTV	19990530	в комплекте	-	98000102	D3	11)		
	EXP			500	CTV	19990530	в комплекте	-	98000102	DE3			
72E	CE			500	CTV	19990531	в комплекте	-	98000101	D3	11)		
	EXP			500	CTV	19990531	в комплекте	-	98000101	DE3			
TBG 140 LX PN TBG 140 LX PN V	ПРИР. ГАЗ			95A	CE	100	CTV	19990441	в комплекте	96000032	98000101	D3	11)
					360	CTV	19990448	в комплекте	96000032	98000101	D3	9) 11)	
				EXP	100	CTV	19990441	в комплекте	96000032	-	DE3		
					360	CTV	19990448	в комплекте	96000032	98000101	DE3	9)	
		95B	CE	100	CTV	19990442	в комплекте	96000007	98000101	D3	11)		
			360	CTV	19990449	в комплекте	96000007	98000101	D3	9) 11)			
		EXP	100	CTV	19990442	в комплекте	96000007	-	DE3				
			360	CTV	19990449	в комплекте	96000007	98000101	DE3	9)			
		95C	CE	100	CTV	19990443	в комплекте	-	98000101	D3	11)		
			EXP	100	CTV	19990443	в комплекте	-	98000101	DE3			
		95D	CE	500	CTV	19990530	в комплекте	-	98000102	D3	11)		
			EXP	500	CTV	19990530	в комплекте	-	98000102	DE3			
		95E	CE	500	CTV	19990531	в комплекте	-	98000101	D3	11)		
			EXP	500	CTV	19990531	в комплекте	-	98000101	DE3			
		TBG 150 ME	ПРИР. ГАЗ	76A	CE / EXP	360	CTV	19990558	в комплекте	96000007	в комплекте	D2	
				76B	CE / EXP	360	CTV	19990559	в комплекте	-	в комплекте	D2	
				76C	CE / EXP	500	CTV	19990524	в комплекте	-	в комплекте	D2	
				76D	CE / EXP	500	CTV	19990525	в комплекте	-	в комплекте	D2	
TBG 140 LX ME	ПРИР. ГАЗ	99A	CE / EXP	360	CTV	19990561	в комплекте	96000007	в комплекте	D2			
		99B	CE / EXP	360	CTV	19990562	в комплекте	-	в комплекте	D2			
		99C	CE / EXP	500	CTV	19990524	в комплекте	-	в комплекте	D2			
		99D	CE / EXP	500	CTV	19990525	в комплекте	-	в комплекте	D2			

Модель	Вид газа	Версия	P.Min * мбар	Исполн.	Газовая рампа Код	Рег. давления газа с фильтром Код	Адаптер горелка/рампа Код	Контроль герметич. клап. Код	Форсунки LPG Код	Схема.	Примеч.
TBG 150 P TBG 150 MC	LPG	CE	30	CTV	19990548	в комплекте	96000007	98000101	-	B7	11)
		EXP	30	CTV	19990548	в комплекте	96000007	-	-	BE7	
TBG 150 PN	LPG	CE	30	CTV	19990442	в комплекте	96000007	98000101	-	D3	11)
		EXP	30	CTV	19990442	в комплекте	96000007	-	-	DE3	
TBG 150 ME	LPG	CE / EXP	30	CTV	19990558	в комплекте	96000007	98000101	-	D2	

от 400 до 2100

TBG

Газ Директива 2009/142/CE
 Е.М.С. Директива 2004/108/CE
 L.V. Директива 2006/95/CE
 Стандарт: EN676



TBG 210 P - 210 MC



TBG 210 PN-200 LX PN



TBG 210 ME-200 LX ME

	TBG 210 P	TBG 210 MC	TBG 210 PN	TBG 200 LX PN	TBG 200 LX PN V	TBG 210 ME	TBG 210 LX ME
Газовая горелка в соответствии Европейским нормативом EN676. Способ управления:	2-ух ступ.	прогр. 2-ух ступ. механ. мод.	прогр. 2-ух ступ. пневмат. мод.	прогр. 2-ух ступ. пневмат. мод.	прогр. 2-ух ступ. пневмат. мод.	прогр. 2-ух ступ. электрон. мод.	прогр. 2-ух ступ. электрон. мод.
Модуляционный режим при установке электронного регулятора мощности в панели управления (должен быть заказан вместе с модуляционным комплектом).		•	•	•	•	•	•
Диапазон модуляции:		1:4	1:4	1:6	1:6	1:5	1:6
Класс выбросов NOx и CO согласно Европейскому нормативу EN676:	Class 2	Class 2	Class 2	Class 3	Class 3	Class 2	Class 3
Наиболее полное сжигание топлива при регул. соотношения воздух/топливо	•	•	•	•	•	•	•
Сопловую сборку можно снять, не снимая горелки с котла	•	•	•	•	•	•	•
Высокоэффективный вентилятор, низкое электропотребление, низкий шум.	•	•	•	•	•	•	•
Крепежный фланец, скользящий вдоль сопловой трубы, позволяет найти оптимальное положение сопла в камере сгорания.	•	•	•	•	•	•	•
Фланец крепежа к котлу с откидным шарниром обеспечивает удобство обслуживания сопловой сборки без демонтажа горелки с котла	•	•	•	•	•	•	•
Воздухозаборник с воздушной заслонкой. Регулировка расхода воздуха:	механический регулятор	механический регулятор	электрический сервопривод	электрический сервопривод	электрический сервопривод	электрический сервопривод	электрический сервопривод
Полное закрытие воздушной заслонки при выключении горелки, во избежание теплопотерь.	•	•	•	•	•	•	•
Конструкция воздухозаборника обеспечивает оптимальную траекторию открытия воздушной заслонки.	•	•	•	•	•	•	•
Использован материал снижающий шум вентилятора.	•	•	•	•	•	•	•
Изменение скорости вращения вентилятора в соответствии с рабочей точкой с помощью инвертора для снижения электропотребления и шума.					•		
SE версия газовой рампы оборудована рабочим и предохранительным клапанами с пневматическим приводом, контролем герметичности клапанов, реле минимального давления газа, регулятором давления и газовым фильтром.			•	•	•		
SE версия газовой рампы оборудована дроссельным клапаном, рабочим и предохранительным клапанами с электромагнитным приводом, контролем герметичности клапанов, реле минимального давления газа, регулятором давления и газовым фильтром.	•	•				•	•
Штекеры горелка/рампа с защитой от неправильного подключения	•	•	•	•	•	•	•
Подсоединение газовой рампы:	сверху/снизу	сверху/снизу	сверху/снизу	сверху/снизу	сверху/снизу	сверху/снизу	сверху/снизу
Ионизационный контроль пламени с разъемом для подключения микроамперметра.	•	•	•	•	•	•	•
Панель управления с сигнальными лампами.	•	•	•	•	•	•	•
Семиполюсный штекер для подключения электропитания и термостата.	•	•	•	•	•	•	•
Четырехполюсный штекер для управления второй ступенью горелки.	•						
Четырехполюсный штекер для управления второй ступенью горелки или подключения электронного регулятора мощности.		•	•	•	•	•	•
Класс электрозащиты:	IP54	IP54	IP54	IP54	IP54	IP40	IP40
Корпус пульты управления из алюминиевого литья с классом электробезопасности IP55	•	•	•	•	•	•	•

от 400 до 2100

TBG

Газ Директива 2009/142/CE
 Е.М.С. Директива 2004/108/CE
 L.V. Директива 2006/95/CE
 Стандарт: EN676

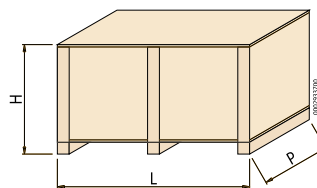
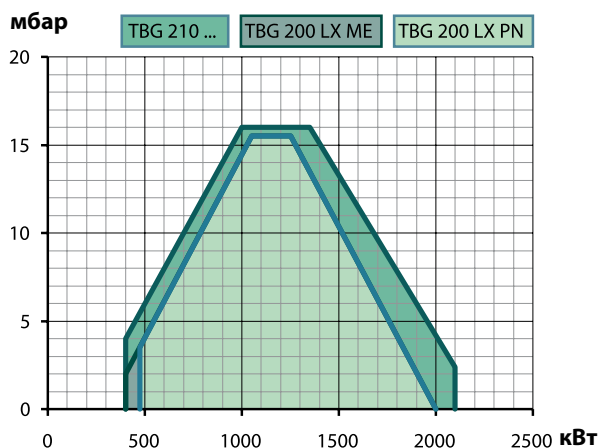

Модель	Размеры упаковки			Вес кг
	L	P мм	H	
TBG 210 P	1070	800	700	94
TBG 210 MC	1070	800	700	94
TBG 210 PN	1070	800	700	94
TBG 200 LX PN	1070	800	700	94
TBG 200 LX PN V	1070	800	700	97
TBG 210 ME	1070	800	700	94
TBG 200 LX ME	1070	800	700	94



Рисунок 2



Рисунок 7

Модель	A мм	A1 мм	A2 мм	B1 мм	B2 мм	B6 мм	C мм	D мм	E мм	F мм	I мм	I1 мм	L мм	M мм	N мм	Z мм	Z1 мм	Z2 мм	Рис.
TBG 210 P	690	320	370	380	160	200	1280	200 ÷ 450	250	219	320	320	280 ÷ 370	M12	255	-	-	-	2
TBG 210 MC	690	320	370	380	160	200	1280	200 ÷ 450	250	219	320	320	280 ÷ 370	M12	255	-	-	-	2
TBG 210 PN	645	275	370	380	160	160	1280	200 ÷ 450	250	219	320	320	280 ÷ 370	M12	255	12	112,5	54	7
TBG 200 LX PN	645	275	370	380	160	160	1280	200 ÷ 450	250	219	320	320	280 ÷ 370	M12	255	12	112,5	54	7
TBG 200 LX PN V	645	275	370	380	160	160	1280	200 ÷ 450	250	219	320	320	280 ÷ 370	M12	255	12	112,5	54	7
TBG 210 ME	610	240	370	380	160	200	1315	200 ÷ 450	250	219	320	320	280 ÷ 370	M12	255	-	-	-	2
TBG 200 LX ME	610	240	370	380	160	200	1315	200 ÷ 450	250	219	320	320	280 ÷ 370	M12	255	-	-	-	2

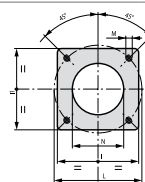
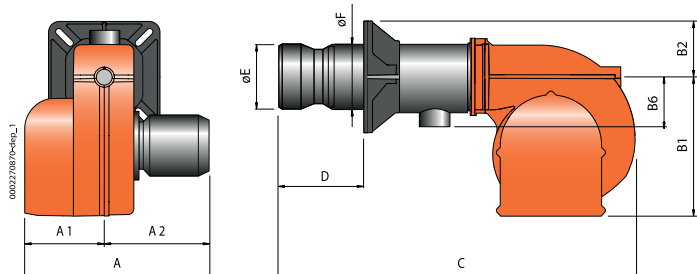
		Мощность кВт	Модель	Код	Электрическое питание	Мощность двигателя кВт	Примеч.
НОВИНКА ДОСТУПНО С АПРЕЛЯ 2013	Low NOx	Class 2	400 ÷ 2100	TBG 210 P	17690030	3ф AC 50Гц 400В	3,0 3) 4)
		Class 2	400 ÷ 2100	TBG 210 MC	17750010	3ф AC 50Гц 400В	3,0 3) 4)
		Class 2	400 ÷ 2100	TBG 210 PN	17700010	3ф AC 50Гц 400В	3,0 3) 4)
		Class 3	475 ÷ 2000	TBG 200 LX PN	17730010	3ф AC 50Гц 400В	3,0 3) 4)
		Class 3	475 ÷ 2000	TBG 200 LX PN V	17730015	3ф AC 50Гц 400В	3,0 3) 4)
НОВИНКА	Low NOx	Class 2	400 ÷ 2100	TBG 210 ME	17710020	3ф AC 50Гц 400В	3,0 3) 4)
НОВИНКА		Class 3	400 ÷ 2000	TBG 200 LX ME	17740020	3ф AC 50Гц 400В	3,0 3) 4)

Рабочее поле горелки и "Термическая мощность, кВт" зависит от характеристик газовой рамы, с которой работает горелка (см. соответствие горелка/рама).

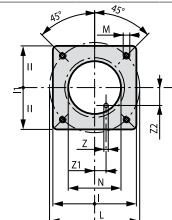
Модуляционный режим

Описание	Код
TBG 210 MC/210 PN/200 LX PN: электронный регулятор мощности	98000057
TBG 210 ME/200 LX ME: электронный регулятор мощности	98000059
TBG 210 MC/210 PN/200 LX PN/210 ME/200 LX ME: датчик модуляции (см. стр. 236)	

Аксессуары по запросу

Описание	Код
Звукоизоляционный кожух (см. стр. 247)	97980053

Компоненты газовой горелки входящие в комплект поставки

Комплект крепления горелки к котлу (фланец, прокладка), семи- и четырехполюсный электрические штекеры

Примечание

- Шумоглушающий воздухозаборник.
 - Горелка оборудована устройством перекрытия доступа воздуха в топку.
Теплотворная способность топлива при 0°C, 1013 мбар:
 Природный газ: $H_i = 35,80 \text{ МДж/м}^3 = 8550 \text{ ккал/м}^3$,
 Сжиженный газ: $H_i = 92 \text{ МДж/м}^3 = 22000 \text{ ккал/м}^3$
- Для другого вида газа или его давления свяжитесь с нашим представителем.

Потери напора (сопловая сборка + газовая рампа)

TBG 210P ПРИРОДНЫЙ ГАЗ
TBG 210MC

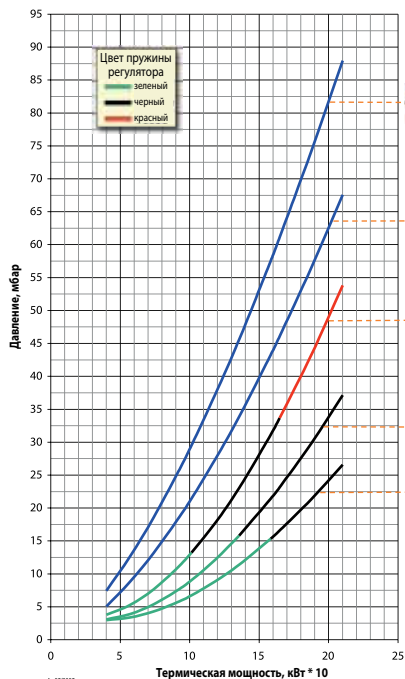

Потери напора (сопловая сборка + газовая рампа)

TBG 210PN ПРИРОДНЫЙ ГАЗ

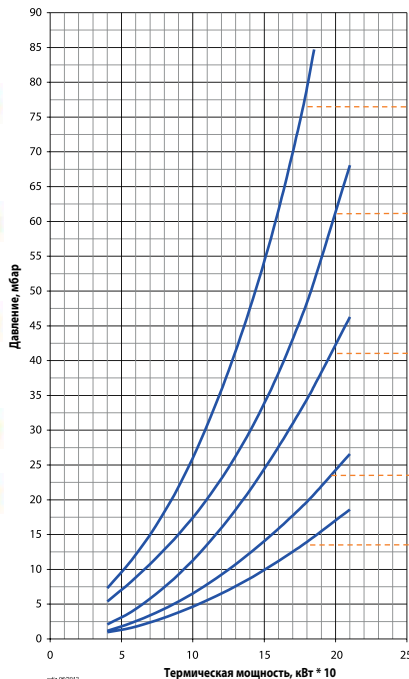

Потери напора (сопловая сборка + газовая рампа)

TBG 200 LX PN ПРИРОДНЫЙ ГАЗ

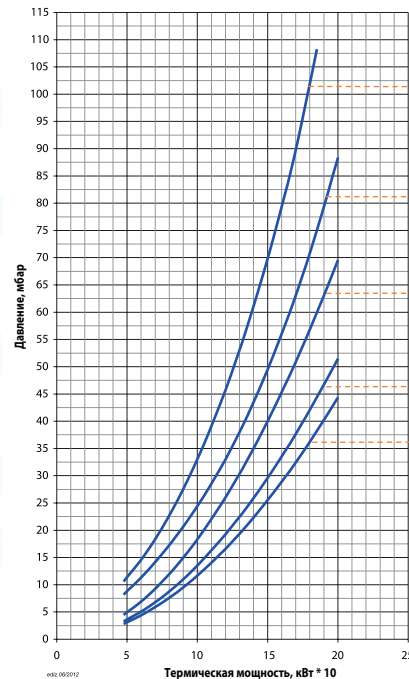

Потери напора (сопловая сборка + газовая рампа)

TBG 210 ME ПРИРОДНЫЙ ГАЗ

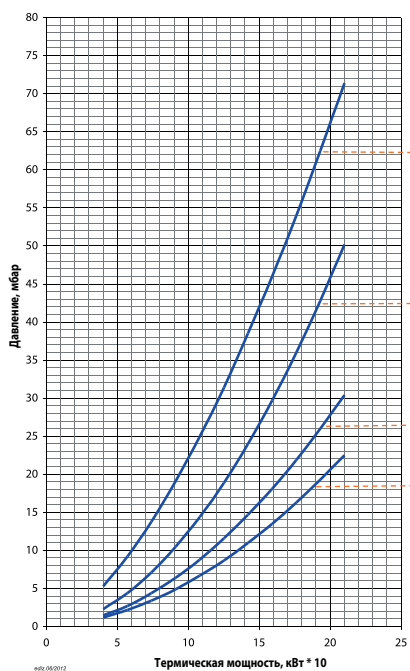

Потери напора (сопловая сборка + газовая рампа)

TBG 200 LX ME ПРИРОДНЫЙ ГАЗ

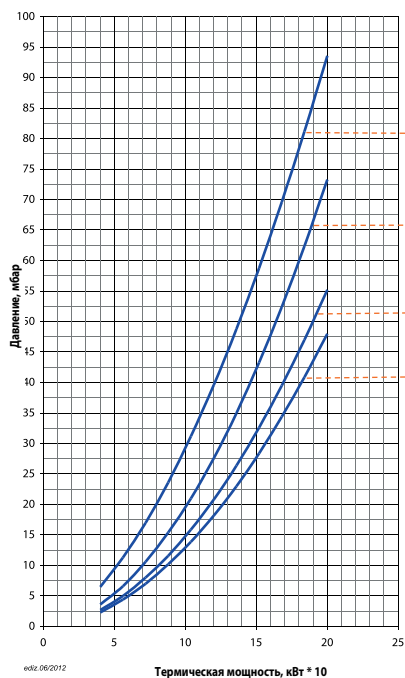

Для правильного выбора газовой рампы см. стр. 12. Информация об устройстве и размерах газовой рампы представлена на схемах см. стр. 240.

Примечание

- 9) Минимальное давление газа на входе в газовую рампу не должно быть меньше 100 мбар.
- 12) Контроль герметичности клапанов не требуется согласно EN676.
- СТУ) Газовая рампа с контролем герметичности клапанов.
- *) Минимальное давление газа на входе в рампу, необходимое для работы горелки на максимальной мощности при противодавлении в топке, равном 0.
- ***) Максимально допустимое давление газа на входе в регулятор.

CE версия газовой рампы соответствует EN676, EXP версия используется за пределами Европейского рынка

Модель	Вид газа	Кривая на графике	Версия	P.Мах ** мбар	Исполн.	Газовая рампа Код	Рег. давления газа с фильтром Код	Адаптер горелка/рампа Код	Контроль герметич. клап. Код	Схема.	Примеч.
TBG 210 P TBG 210 MC	ПРИР. ГАЗ	123A	CE	360	CTV	19990548	в комплекте	96000007	98000101	B7	11)
			EXP	360	CTV	19990548	в комплекте	96000007	-	BE7	
			CE	360	CTV	19990548	в комплекте	96000007	98000101	BE7	
			EXP	360	CTV	19990549	в комплекте	-	98000101	B7	11)
			EXP	360	CTV	19990549	в комплекте	-	-	BE7	
			EXP	360	CTV	19990549	в комплекте	-	98000101	BE7	
		123C	CE	500	CTV	19990550	в комплекте	-	98000102	B7	11)
			EXP	500	CTV	19990550	в комплекте	-	-	BE7	
			CE	500	CTV	19990550	в комплекте	-	98000102	BE7	
			EXP	500	CTV	19990563	в комплекте	-	98000101	B7	11)
			EXP	500	CTV	19990563	в комплекте	-	-	BE7	
			EXP	500	CTV	19990563	в комплекте	-	98000101	BE7	
123D	CE	500	CTV	19990564	в комплекте	-	98000101	B7	11)		
	EXP	500	CTV	19990564	в комплекте	-	-	BE7			
	EXP	500	CTV	19990564	в комплекте	-	98000101	BE7			
	CE	100	CTV	19990442	в комплекте	96000007	98000101	D3	11)		
	88A	CE	360	CTV	19990449	в комплекте	96000007	98000101	D3	9) 11)	
		EXP	100	CTV	19990442	в комплекте	96000007	-	DE3		
88B	EXP	360	CTV	19990449	в комплекте	96000007	98000101	DE3	9)		
	CE	100	CTV	19990443	в комплекте	-	98000101	D3	11)		
	CE	360	CTV	19990450	в комплекте	-	98000101	D3	9) 11)		
	EXP	100	CTV	19990443	в комплекте	-	-	DE3			
	EXP	360	CTV	19990443	в комплекте	-	98000101	DE3			
	EXP	360	CTV	19990450	в комплекте	-	-	DE3	9)		
88C	CE	500	CTV	19990530	в комплекте	-	98000102	D3	11)		
	EXP	500	CTV	19990530	в комплекте	-	-	DE3			
	CE	500	CTV	19990530	в комплекте	-	98000102	DE3			
	EXP	500	CTV	19990531	в комплекте	-	98000101	D3	11)		
	88D	EXP	500	CTV	19990531	в комплекте	-	-	DE3		
		EXP	500	CTV	19990531	в комплекте	-	98000101	DE3		
88E	CE	500	CTV	19990537	в комплекте	-	98000101	D3	11)		
	EXP	500	CTV	19990537	в комплекте	-	-	DE3			
	EXP	500	CTV	19990537	в комплекте	-	98000101	DE3			
	CE	100	CTV	19990442	в комплекте	96000007	98000101	D3	11)		
	90A	CE	360	CTV	19990449	в комплекте	96000007	98000101	D3	9) 11)	
		EXP	100	CTV	19990442	в комплекте	96000007	-	DE3		
90B	EXP	360	CTV	19990449	в комплекте	96000007	98000101	DE3			
	CE	100	CTV	19990443	в комплекте	-	98000101	D3	11)		
	CE	360	CTV	19990450	в комплекте	-	98000101	D3	9) 11)		
	EXP	100	CTV	19990443	в комплекте	-	-	DE3			
	EXP	360	CTV	19990443	в комплекте	-	98000101	DE3			
	EXP	360	CTV	19990450	в комплекте	-	-	DE3	9)		
90C	CE	500	CTV	19990450	в комплекте	-	98000101	DE3	9)		
	EXP	500	CTV	19990530	в комплекте	-	98000102	D3	11)		
	EXP	500	CTV	19990530	в комплекте	-	-	DE3			
	CE	500	CTV	19990530	в комплекте	-	98000102	DE3			
	90D	EXP	500	CTV	19990531	в комплекте	-	98000101	D3	11)	
		EXP	500	CTV	19990531	в комплекте	-	-	DE3		
90E	CE	500	CTV	19990531	в комплекте	-	98000101	DE3			
	EXP	500	CTV	19990537	в комплекте	-	-	DE3			
	EXP	500	CTV	19990537	в комплекте	-	98000101	DE3			
	89A	CE / EXP	360	CTV	19990559	в комплекте	-	в комплекте	D2		
		CE / EXP	500	CTV	19990524	в комплекте	-	в комплекте	D2		
		CE / EXP	500	CTV	19990525	в комплекте	-	в комплекте	D2		
CE / EXP		500	CTV	19990526	в комплекте	-	в комплекте	D2			
89B	CE / EXP	360	CTV	19990562	в комплекте	-	в комплекте	D2			
	CE / EXP	500	CTV	19990524	в комплекте	-	в комплекте	D2			
	CE / EXP	500	CTV	19990525	в комплекте	-	в комплекте	D2			
	CE / EXP	500	CTV	19990526	в комплекте	-	в комплекте	D2			

Модель	Вид газа	Версия	P.Min * мбар	Исполн.	Газовая рампа Код	Рег. давления газа с фильтром Код	Адаптер горелка/рампа Код	Контроль герметич. клап. Код	Форсунки LPG Код	Схема.	Примеч.
TBG 210 P TBG 210 MC	LPG	CE	30	CTV	19990549	в комплекте	-	98000101	98000359	B7	11)
		EXP	30	CTV	19990549	в комплекте	-	-	98000359	BE7	
TBG 210 PN	LPG	CE	30	CTV	19990443	в комплекте	-	98000101	98000359	D3	11)
		EXP	30	CTV	19990443	в комплекте	-	-	98000359	DE3	
TBG 210 ME	LPG	CE / EXP	30	CTV	19990443	в комплекте	-	98000101	98000359	DE3	

от 400 до 2500

BGN

Газ Директива 2009/142/CE
 Е.М.С. Директива 2004/108/CE
 L.V. Директива 2006/95/CE
 Стандарт: EN676



BGN 250 P - 250 MC



BGN 250 DSPGN ME

	BGN 250 P	BGN 250 MC	BGN 250 DSPGN ME
Газовая горелка в соответствии Европейским нормативом EN676.			
Способ управления:	2-ух ступ.	прогр. 2-ух ступ. механ. модуль.	прогр. 2-ух ступ. электрон. модуль.
Модуляционный режим при установке электронного регулятора мощности в панели управления (должен быть заказан вместе с модуляционным комплектом).		•	•
Диапазон модуляции:		1:6	1:6
Наиболее полное сжигание топлива при регул. соотношения воздух/топливо	•	•	•
Сопловую сборку можно снять, не снимая горелки с котла	•	•	•
Крепежный фланец, скользящий вдоль сопловой трубы, позволяет найти оптимальное положение сопла в камере сгорания.	•	•	•
Фланец крепежа к котлу с откидным шарниром обеспечивает удобство обслуживания сопловой сборки без демонтажа горелки с котла	•	•	•
Воздухозаборник с воздушной заслонкой. Регулировка расхода воздуха:	механический регулятор	механический регулятор	электрический сервопривод
Полное закрытие воздушной заслонки при выключении горелки, во избежание теплопотерь.	•	•	•
SE версия газовой рампы оборудована дроссельным клапаном, рабочим и предохранительным клапанами с электромагнитным приводом, контролем герметичности клапанов, реле минимального давления газа, регулятором давления и газовым фильтром.	•	•	•
Штекеры горелка/рампа с защитой от неправильного подключения	•	•	•
Подсоединение газовой рампы:	сверху	сверху	сверху
Ионизационный контроль пламени с разъемом для подключения микроамперметра.	•	•	•
Панель управления с сигнальными лампами.	•	•	•
Семиполюсный штекер для подключения электропитания и термостата.	•	•	•
Четырехполюсный штекер для управления второй ступенью горелки.	•		
Четырехполюсный штекер для управления второй ступенью горелки или подключения электронного регулятора мощности.		•	•
Класс электрозащиты:	IP54	IP54	IP54
Корпус пульта управления из алюминиевого литья с классом электробезопасности IP55	•	•	•

от 400 до 2500

BGN

Газ Директива 2009/142/CE
 Е.М.С. Директива 2004/108/CE
 L.V. Директива 2006/95/CE
 Стандарт: EN676

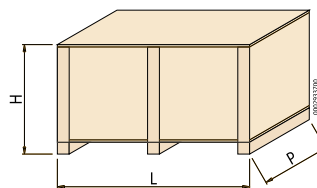
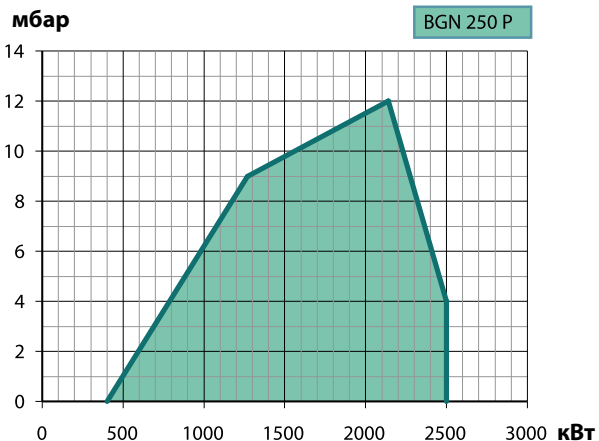

Модель	Размеры упаковки			Вес кг
	L	P мм	H	
BGN 250 P	1250	1150	960	249
BGN 250 MC	1250	1150	960	249
BGN 250 DSPGN ME	1250	1150	960	249



Рисунок 2

Модель	A мм	A1 мм	A2 мм	B1 мм	B2 мм	B5 мм	C мм	D мм	E мм	F мм	I мм	I1 мм	L мм	M мм	N мм	Рис.
BGN 250 P	880	400	480	580	160	310	1685	300 ÷ 600	320	220	320	320	280 ÷ 370	M12	230	2
BGN 250 MC	880	400	480	580	160	310	1685	300 ÷ 600	320	220	320	320	280 ÷ 370	M12	230	2
BGN 250 DSPGN ME	880	400	480	580	160	310	1685	300 ÷ 600	320	220	320	320	280 ÷ 370	M12	230	2

	Мощность кВт	Модель	Код	Электрическое питание	Мощность двигателя кВт	Примеч.
НОВИНКА	400 ÷ 2500	BGN 250 P	16780030	3ф AC 50Гц 400В	7,5	4)
ДОСТУПНО С АПРЕЛЯ 2013	400 ÷ 2500	BGN 250 MC	16800010	3ф AC 50Гц 400В	7,5	4)
НОВИНКА	400 ÷ 2500	BGN 250 DSPGN ME	16790020	3ф AC 50Гц 400В	7,5	4)

Модуляционный режим

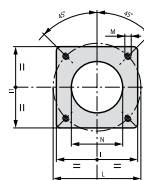
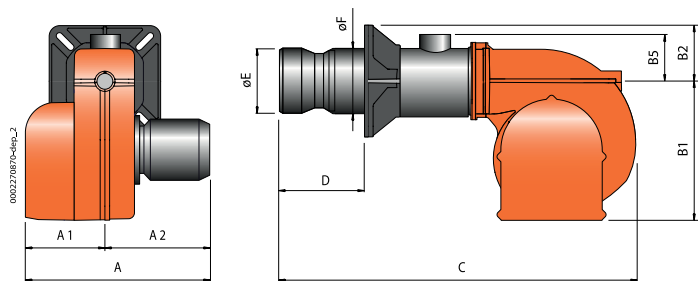
Описание	Код
BGN 250 MC: электронный регулятор мощности	98000057
BGN 250 DSPGN ME: электронный регулятор мощности	98000059
BGN 250MC/250 DSPGN ME: датчик модуляции (см. стр. 236)	

Примечание

4) Горелка оборудована устройством перекрытия доступа воздуха в топку.
 Теплотворная способность топлива при 0°C, 1013 мбар:
 Природный газ: $H_i = 35,80 \text{ МДж/м}^3 = 8550 \text{ ккал/м}^3$,
 Сжиженный газ: $H_i = 92 \text{ МДж/м}^3 = 22000 \text{ ккал/м}^3$
 Для другого вида газа или его давления свяжитесь с нашим представителем.

Аксессуары по запросу

Описание	Код
Звукоизоляционный кожух (см. стр. 247)	97980057

Компоненты газовой горелки входящие в комплект поставки

Комплект крепления горелки к котлу (фланец, прокладка), семи- и четырехполюсный электрические штекеры

Потери напора (сопловая сборка + газовая рампа)

BGN 250 P

ПРИРОДНЫЙ ГАЗ

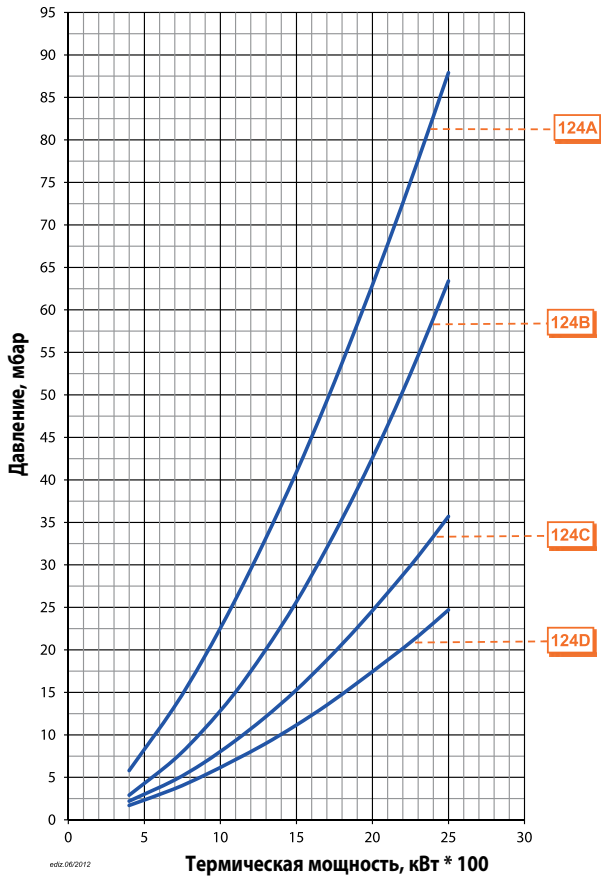

Потери напора (сопловая сборка + газовая рампа)

BGN 250 MC

ПРИРОДНЫЙ ГАЗ

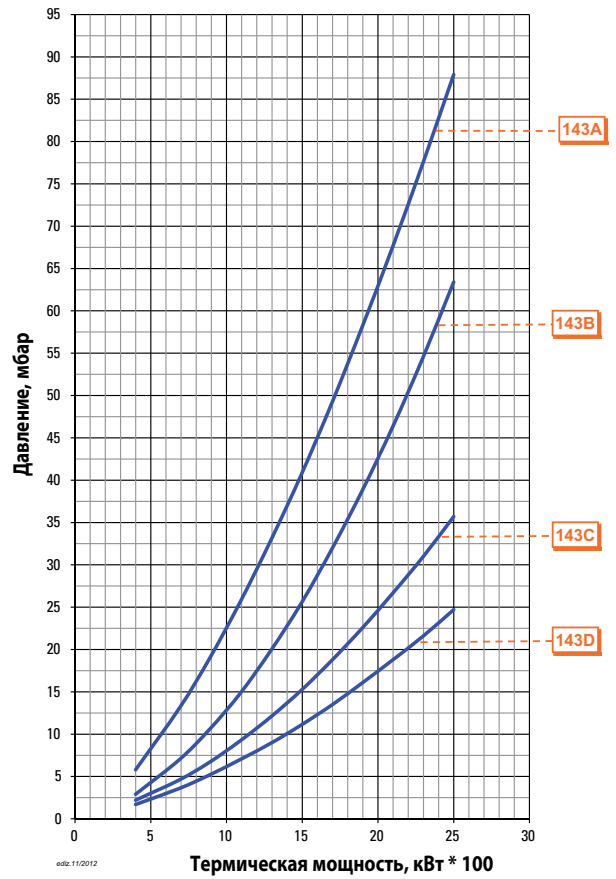

Потери напора (сопловая сборка + газовая рампа)

BGN 250 DSPGN ME

ПРИРОДНЫЙ ГАЗ

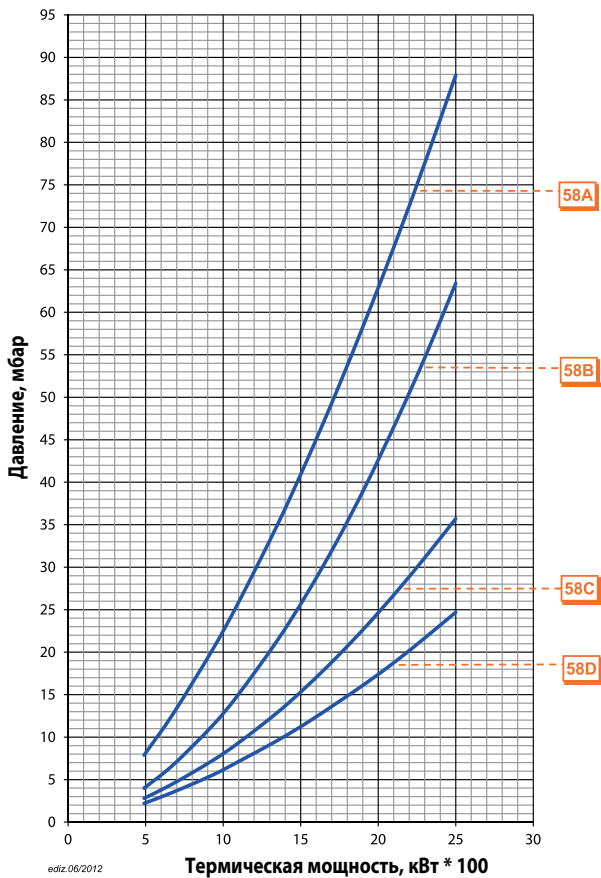

CE версия газовой рампы соответствует EN676, EXP версия используется за пределами Европейского рынка

Модель	Вид газа	Кривая на графике	Версия	P.Max ** мбар	Исполн.	Газовая рампа Код	Рег. давления газа с фильтром Код	Адаптер горелка/рампа Код	Контроль герметич. клап. Код	Схема.	Примеч.
BGN 250 P	ПРИР. ГАЗ	124A	CE / EXP	360	CTV	19990565	в комплекте	–	в комплекте	B7	
		124B	CE / EXP	500	CTV	19990566	в комплекте	–	в комплекте	B7	
		124C	CE / EXP	500	CTV	19990567	в комплекте	–	в комплекте	B7	
		124D	CE / EXP	500	CTV	19990568	в комплекте	–	в комплекте	B7	
BGN 250 MC	ПРИР. ГАЗ	143A	CE / EXP	360	CTV	19990565	в комплекте	–	в комплекте	B7	
		143B	CE / EXP	500	CTV	19990566	в комплекте	–	в комплекте	B7	
		143C	CE / EXP	500	CTV	19990567	в комплекте	–	в комплекте	B7	
		143D	CE / EXP	500	CTV	19990568	в комплекте	–	в комплекте	B7	
BGN 250 DSPGN ME	ПРИР. ГАЗ	58A	CE / EXP	360	CTV	19990559	в комплекте	96000035	в комплекте	D2	
		58B	CE / EXP	500	CTV	19990524	в комплекте	96000035	в комплекте	D2	
		58C	CE / EXP	500	CTV	19990577	в комплекте	–	в комплекте	D2	
		58D	CE / EXP	500	CTV	19990578	в комплекте	–	в комплекте	D2	

Модель	Вид газа	Версия	P.Min * мбар	Исполн.	Газовая рампа Код	Рег. давления газа с фильтром Код	Адаптер горелка/рампа Код	Контроль герметич. клап. Код	Схема.	Примеч.
BGN 250 P	LPG	CE / EXP	30	CTV	19990566	в комплекте	–	в комплекте	B7	
BGN 250 MC	LPG	CE / EXP	30	CTV	19990566	в комплекте	–	в комплекте	B7	
BGN 250 DSPGN ME	LPG	CE / EXP	30	CTV	19990524	в комплекте	96000035	в комплекте	D2	

Для правильного выбора газовой рампы см. стр. 12.

Информация об устройстве и размерах газовой рампы представлена на схемах см. стр. 240.

Примечание

CTV) Газовая рампа с контролем герметичности клапанов.

*) Минимальное давление газа на входе в рампу, необходимое для работы горелки на максимальной мощности при противодавлении в топке, равно 0.

**) Максимально допустимое давление газа на входе в регулятор.

от 650 до 3100

BGN

Газ Директива 2009/142/CE
 Е.М.С. Директива 2004/108/CE
 L.V. Директива 2006/95/CE
 Стандарт: EN676



BGN 300 P - 300 MC



BGN 300 DSPGN ME

	BGN 300 P	BGN 300 MC	BGN 300 DSPGN ME
Газовая горелка в соответствии Европейским нормативом EN676.			
Способ управления:	2-ух ступ.	прогр. 2-ух ступ. механ. модуль.	прогр. 2-ух ступ. электрон. модуль.
Модуляционный режим при установке электронного регулятора мощности в панели управления (должен быть заказан вместе с модуляционным комплектом).		•	•
Диапазон модуляции:		1:6	1:6
Наиболее полное сжигание топлива при регул. соотношения воздух/топливо	•	•	•
Сопловую сборку можно снять, не снимая горелки с котла	•	•	•
Крепежный фланец, скользящий вдоль сопловой трубы, позволяет найти оптимальное положение сопла в камере сгорания.	•	•	•
Фланец крепежа к котлу с откидным шарниром обеспечивает удобство обслуживания сопловой сборки без демонтажа горелки с котла	•	•	•
Воздухозаборник с воздушной заслонкой. Регулировка расхода воздуха:	механический регулятор	механический регулятор	электрический сервопривод
Полное закрытие воздушной заслонки при выключении горелки, во избежание теплопотерь.	•	•	•
СЕ версия газовой рампы оборудована дроссельным клапаном, рабочим и предохранительным клапанами с электромагнитным приводом, контролем герметичности клапанов, реле минимального давления газа, регулятором давления и газовым фильтром.	•	•	•
Штекеры горелка/рампа с защитой от неправильного подключения	•	•	•
Подсоединение газовой рампы:	сверху	сверху	сверху
Ионизационный контроль пламени с разъемом для подключения микроамперметра.	•	•	•
Панель управления с сигнальными лампами.	•	•	•
Семиполюсный штекер для подключения электропитания и термостата.	•	•	•
Четырехполюсный штекер для управления второй ступенью горелки.	•		
Четырехполюсный штекер для управления второй ступенью горелки или подключения электронного регулятора мощности.		•	•
Класс электрозащиты:	IP54	IP54	IP54
Корпус пульта управления из алюминиевого литья с классом электробезопасности IP55	•	•	•

от 650 до 3100

BGN

Газ Директива 2009/142/CE
 Е.М.С. Директива 2004/108/CE
 L.V. Директива 2006/95/CE
 Стандарт: EN676

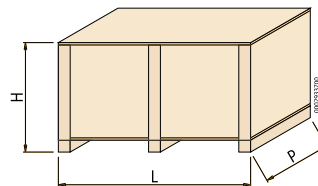
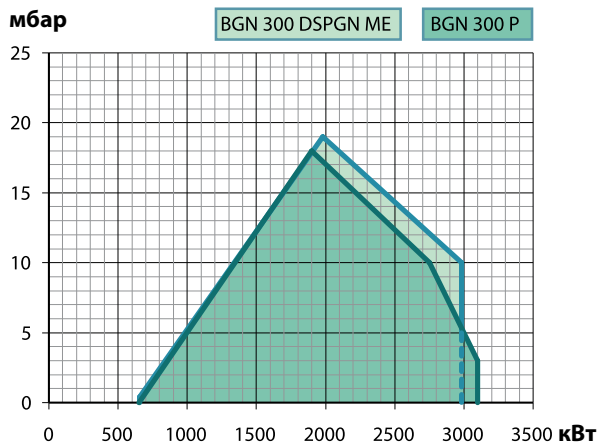

Модель	Размеры упаковки			Вес кг
	L	P мм	H	
BGN 300 P	1250	1150	960	286
BGN 300 MC	1250	1150	960	286
BGN 300 DSPGN ME	1250	1150	960	286



Рисунок 2

Модель	A мм	A1 мм	A2 мм	B1 мм	B2 мм	B5 мм	C мм	D мм	E мм	F мм	I мм	I1 мм	L мм	M мм	N мм	Рис.
BGN 300 P	880	400	480	580	220	310	1685	275 ÷ 465	320	275	440	440	400 ÷ 540	M20	330	2
BGN 300 MC	880	400	480	580	220	310	1685	275 ÷ 465	320	275	440	440	400 ÷ 540	M20	330	2
BGN 300 DSPGN ME	880	400	480	580	220	310	1685	275 ÷ 465	320	275	440	440	400 ÷ 540	M20	330	2

	Мощность кВт	Модель	Код	Электрическое питание	Мощность двигателя кВт	Примеч.
НОВИНКА	650 ÷ 3100	BGN 300 P	16830030	3ф AC 50Гц 400В	7,5	4)
ДОСТУПНО С АПРЕЛЯ 2013	650 ÷ 3100	BGN 300 MC	16850010	3ф AC 50Гц 400В	7,5	4)
НОВИНКА	657 ÷ 2982	BGN 300 DSPGN ME	16840020	3ф AC 50Гц 400В	7,5	4)

Модуляционный режим

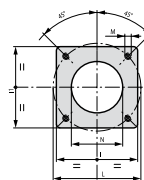
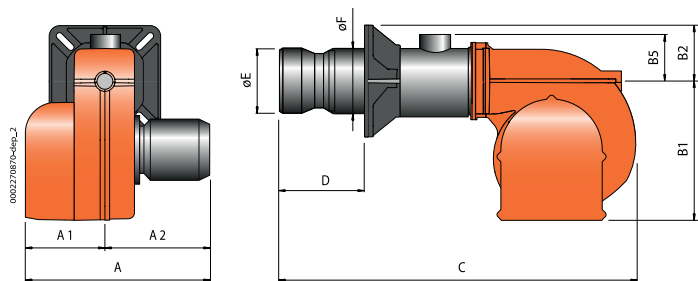
Описание	Код
BGN 300 MC: электронный регулятор мощности	98000057
BGN 300 DSPGN ME: электронный регулятор мощности	98000059
BGN 300 DSPGN ME: датчик модуляции (см. стр. 236)	

Примечание

4) Горелка оборудована устройством перекрытия доступа воздуха в топку.
 Теплотворная способность топлива при 0°C, 1013 мбар:
 Природный газ: $H_i = 35,80 \text{ МДж/м}^3 = 8550 \text{ ккал/м}^3$,
 Сжиженный газ: $H_i = 92 \text{ МДж/м}^3 = 22000 \text{ ккал/м}^3$
 Для другого вида газа или его давления свяжитесь с нашим представителем.

Аксессуары по запросу

Описание	Код
Звукоизоляционный кожух (см. стр. 247)	97980057

Компоненты газовой горелки входящие в комплект поставки

Комплект крепления горелки к котлу (фланец, прокладка), семи- и четырехполюсный электрические штекеры

Потери напора (сопловая сборка + газовая рампа)

ПРИРОДНЫЙ
BGN 300 P ГАЗ

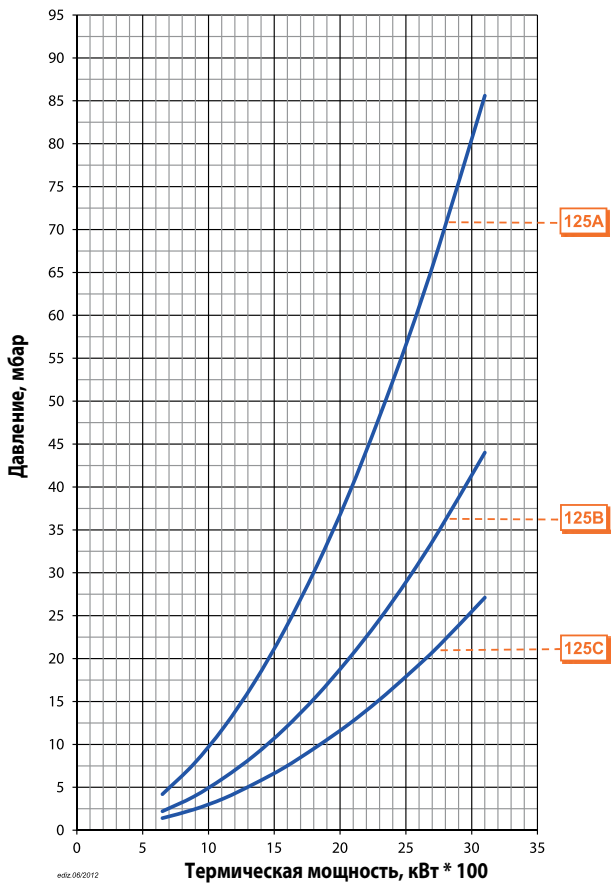

Потери напора (сопловая сборка + газовая рампа)

ПРИРОДНЫЙ
BGN 300 MC ГАЗ

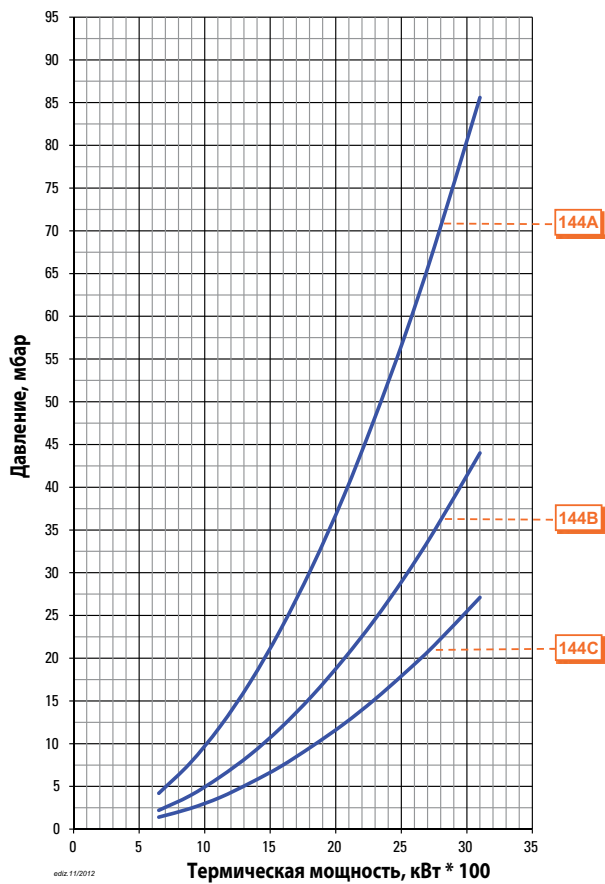

Потери напора (сопловая сборка + газовая рампа)

ПРИРОДНЫЙ
BGN 300 DSPGN ME ГАЗ

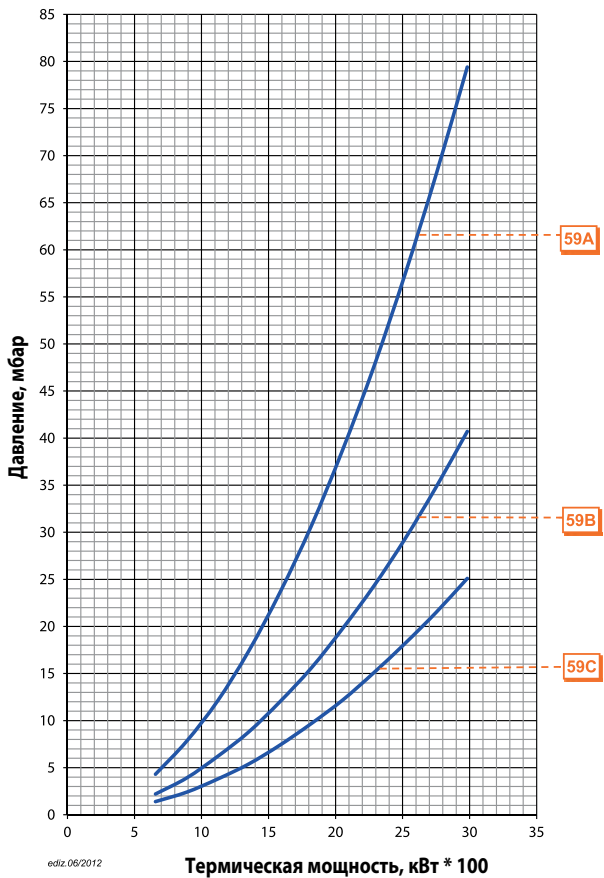

CE версия газовой ramпы соответствует EN676, EXP версия используется за пределами Европейского рынка

Модель	Вид газа	Кривая на графике	Версия	P.Мах **	Исполн.	Газовая ramпа Код	Рег. давления газа с фильтром Код	Адаптер горелка/рампа Код	Контроль герметич. клап. Код	Схема.	Примеч.
BGN 300 P	ПРИР. ГАЗ	125A	CE / EXP	500	CTV	19990566	в комплекте	–	в комплекте	B7	
		125B	CE / EXP	500	CTV	19990567	в комплекте	–	в комплекте	B7	
		125C	CE / EXP	500	CTV	19990568	в комплекте	–	в комплекте	B7	
BGN 300 MC	ПРИР. ГАЗ	144A	CE / EXP	500	CTV	19990566	в комплекте	–	в комплекте	B7	
		144B	CE / EXP	500	CTV	19990567	в комплекте	–	в комплекте	B7	
		144C	CE / EXP	500	CTV	19990568	в комплекте	–	в комплекте	B7	
BGN 300 DSPGN ME	ПРИР. ГАЗ	59A	CE / EXP	500	CTV	19990524	в комплекте	96000035	в комплекте	D2	
		59B	CE / EXP	500	CTV	19990577	в комплекте	–	в комплекте	D2	
		59C	CE / EXP	500	CTV	19990578	в комплекте	–	в комплекте	D2	

Модель	Вид газа	Версия	P.Min *	Исполн.	Газовая ramпа Код	Рег. давления газа с фильтром Код	Адаптер горелка/рампа Код	Контроль герметич. клап. Код	Схема.	Примеч.
BGN 300 P	LPG	CE / EXP	30	CTV	19990566	в комплекте	–	в комплекте	B7	
BGN 300 MC	LPG	CE / EXP	30	CTV	19990566	в комплекте	–	в комплекте	B7	
BGN 300 DSPGN ME	LPG	CE / EXP	30	CTV	19990524	в комплекте	96000035	в комплекте	D2	

Для правильного выбора газовой ramпы см. стр. 12.

Информация об устройстве и размерах газовой ramпы представлена на схемах см. стр. 240.

Примечание

CTV) Газовая ramпа с контролем герметичности клапанов.

*) Минимальное давление газа на входе в ramпу, необходимое для работы горелки на максимальной мощности при противодавлении в топке, равно 0.

**) Максимально допустимое давление газа на входе в регулятор.

от 400 до 3600

BGN

Газ Директива 2009/142/CE
 Е.М.С. Директива 2004/108/CE
 L.V. Директива 2006/95/CE
 Стандарт: EN676



BGN 350 P - 350 MC



BGN 350 DSPGN ME



BGN 300 LX

Газовая горелка в соответствии Европейским нормативом EN676.
 Способ управления:

Модуляционный режим при установке электронного регулятора мощности в панели управления (должен быть заказан вместе с модуляционным комплектом).

Диапазон модуляции:

Класс выбросов NOx и CO согласно Европейскому нормативу EN676:

Наиболее полное сжигание топлива при регул. соотношения воздух/топливо

Сопловую сборку можно снять, не снимая горелки с котла

Крепежный фланец, скользящий вдоль сопловой трубы, позволяет найти оптимальное положение сопла в камере сгорания.

Фланец крепежа к котлу с откидным шарниром обеспечивает удобство обслуживания сопловой сборки без демонтажа горелки с котла

Воздухозаборник с воздушной заслонкой. Регулировка расхода воздуха:

Полное закрытие воздушной заслонки при выключении горелки, во избежание теплопотерь.

Изменение скорости вращения вентилятора в соответствии с рабочей точкой с помощью инвертора для снижения электропотребления и шума.

SE версия газовой рампы оборудована рабочим и предохранительным клапанами с пневматическим приводом, контролем герметичности клапанов, реле минимального давления газа, регулятором давления и газовым фильтром.

SE версия газовой рампы оборудована дроссельным клапаном, рабочим и предохранительным клапанами с электромагнитным приводом, контролем герметичности клапанов, реле минимального давления газа, регулятором давления и газовым фильтром.

Штекеры горелка/рампа с защитой от неправильного подключения

Подсоединение газовой рампы:

Ионизационный контроль пламени с разъемом для подключения микроамперметра.

Панель управления с сигнальными лампами.

Семиполюсный штекер для подключения электропитания и термостата.

Четырехполюсный штекер для управления второй ступенью горелки.

Четырехполюсный штекер для управления второй ступенью горелки или подключения электронного регулятора мощности.

Класс электрозащиты:

Корпус пульта управления из алюминиевого литья с классом электробезопасности IP55

	BGN 350 P	BGN 350 MC	BGN 300 LX	BGN 300 LX V	BGN 350 DSPGN ME
	2-ух ступ.	прогр. 2-ух ступ. механ. модуль	прогр. 2-ух ступ. пневмат. модуль.	прогр. 2-ух ступ. пневмат. модуль.	прогр. 2-ух ступ. электрон. модуль
Модуляционный режим при установке электронного регулятора мощности в панели управления (должен быть заказан вместе с модуляционным комплектом).		•	•	•	•
Диапазон модуляции:		1:4	1:8	1:8	1:4
Класс выбросов NOx и CO согласно Европейскому нормативу EN676:			Class 3	Class 3	
Наиболее полное сжигание топлива при регул. соотношения воздух/топливо	•	•	•	•	•
Сопловую сборку можно снять, не снимая горелки с котла	•	•	•	•	•
Крепежный фланец, скользящий вдоль сопловой трубы, позволяет найти оптимальное положение сопла в камере сгорания.	•	•	•	•	•
Фланец крепежа к котлу с откидным шарниром обеспечивает удобство обслуживания сопловой сборки без демонтажа горелки с котла	•	•	•	•	•
Воздухозаборник с воздушной заслонкой. Регулировка расхода воздуха:	механический регулятор	механический регулятор	электрический сервопривод	электрический сервопривод	электрический сервопривод
Полное закрытие воздушной заслонки при выключении горелки, во избежание теплопотерь.	•	•	•	•	•
Изменение скорости вращения вентилятора в соответствии с рабочей точкой с помощью инвертора для снижения электропотребления и шума.				•	
SE версия газовой рампы оборудована рабочим и предохранительным клапанами с пневматическим приводом, контролем герметичности клапанов, реле минимального давления газа, регулятором давления и газовым фильтром.			•	•	
SE версия газовой рампы оборудована дроссельным клапаном, рабочим и предохранительным клапанами с электромагнитным приводом, контролем герметичности клапанов, реле минимального давления газа, регулятором давления и газовым фильтром.	•	•			•
Штекеры горелка/рампа с защитой от неправильного подключения	•	•	•	•	•
Подсоединение газовой рампы:	сверху	сверху	сверху	сверху	сверху
Ионизационный контроль пламени с разъемом для подключения микроамперметра.	•	•	•	•	•
Панель управления с сигнальными лампами.	•	•	•	•	•
Семиполюсный штекер для подключения электропитания и термостата.	•	•	•	•	•
Четырехполюсный штекер для управления второй ступенью горелки.	•				
Четырехполюсный штекер для управления второй ступенью горелки или подключения электронного регулятора мощности.		•	•	•	•
Класс электрозащиты:	IP54	IP54	IP54	IP54	IP54
Корпус пульта управления из алюминиевого литья с классом электробезопасности IP55	•	•	•	•	•

от 400 до 3600

BGN

Газ Директива 2009/142/CE
Е.М.С. Директива 2004/108/CE
L.V. Директива 2006/95/CE
Стандарт: EN676

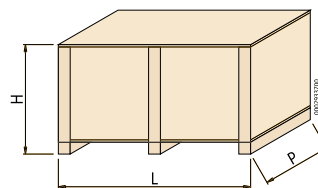
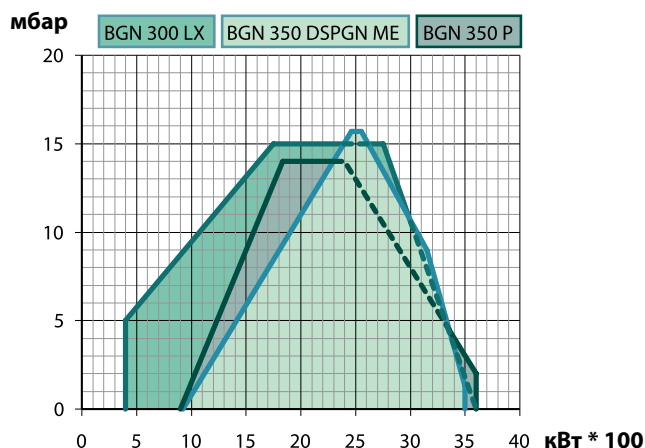

Модель	Размеры упаковки			Вес кг
	L	P мм	H	
BGN 350 P	1250	1150	960	290
BGN 350 MC	1250	1150	960	290
BGN 300 LX	1250	1150	960	305
BGN 300 LX V	2030	1210	990	317
BGN 350 DSPGN ME	1250	1150	960	290



Рисунок 2



Рисунок 7

Модель	A мм	A1 мм	A2 мм	B1 мм	B2 мм	B5 мм	C мм	D мм	E мм	F мм	I мм	I1 мм	L мм	M мм	N мм	Z мм	Z1 мм	Z2 мм	Рис.
BGN 350 P	880	400	480	580	220	310	1685	275 ÷ 465	356	275	440	440	400 ÷ 540	M20	365	-	-	-	2
BGN 350 MC	880	400	480	580	220	310	1685	275 ÷ 465	356	275	440	440	400 ÷ 540	M20	365	-	-	-	2
BGN 300 LX	880	400	480	580	220	200	1630	280 ÷ 480	316	275	440	440	400 ÷ 540	M20	360	12	150	87	7
BGN 300 LX V	880	400	480	580	220	200	1870	280 ÷ 480	316	275	440	440	400 ÷ 540	M20	360	12	150	87	7
BGN 350 DSPGN ME	880	400	480	580	220	310	1685	275 ÷ 465	356	275	440	440	400 ÷ 540	M20	365	-	-	-	2

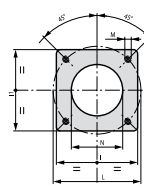
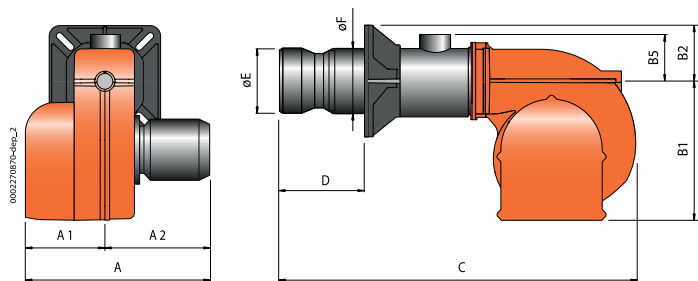
			Мощность кВт	Модель	Код	Электрическое питание	Мощность двигателя кВт	Примеч.
НОВИНКА	Inverter	Low NOx	900 ÷ 3600	BGN 350 P	16880030	3ф AC 50Гц 400В	7,5	4)
ДОСТУПНО С АПРЕЛЯ 2013			900 ÷ 3600	BGN 350 MC	16900010	3ф AC 50Гц 400В	7,5	4)
	Class 3	Class 3	400 ÷ 3600	BGN 300 LX	15270010	3ф AC 50Гц 400В	7,5	4)
			400 ÷ 3600	BGN 300 LX V	15270015	3ф AC 50Гц 400В	7,5	4)
НОВИНКА	•	Class 3	924 ÷ 3500	BGN 350 DSPGN ME	16890020	3ф AC 50Гц 400В	7,5	4)

Рабочее поле горелки и "Термическая мощность, кВт" зависит от характеристик газовой рампы, с которой работает горелка (см. соответствие горелка/рампа).

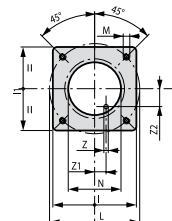
Модуляционный режим

Описание	Код
BGN 350 MC/300 LX: электронный регулятор мощности	98000057
BGN 350 DSPGN ME: электронный регулятор мощности	98000059
BGN 350 MC/300LX/350 DSPGN ME: датчик модуляции (см. стр. 236)	

Примечание

4) Горелка оборудована устройством перекрытия доступа воздуха в топку.
Теплотворная способность топлива при 0°C, 1013 мбар:
Природный газ: $H_i = 35,80 \text{ МДж/м}^3 = 8550 \text{ ккал/м}^3$,
Сжиженный газ: $H_i = 92 \text{ МДж/м}^3 = 22000 \text{ ккал/м}^3$
Для другого вида газа или его давления свяжитесь с нашим представителем.

Аксессуары по запросу

Описание	Код
Звукоизоляционный кожух (см. стр. 247)	97980057

Компоненты газовой горелки входящие в комплект поставки

Комплект крепления горелки к котлу (фланец, прокладка), семи- и четырехполюсный электрические штекеры

Потери напора (сопловая сборка + газовая рампа)

BGN 350 P

ПРИРОДНЫЙ ГАЗ

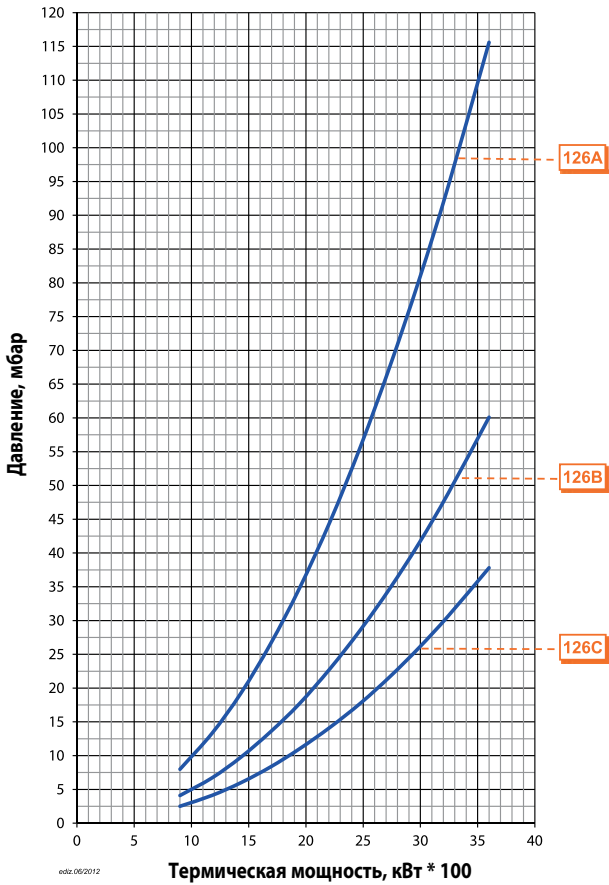

Потери напора (сопловая сборка + газовая рампа)

BGN 350 MC

ПРИРОДНЫЙ ГАЗ

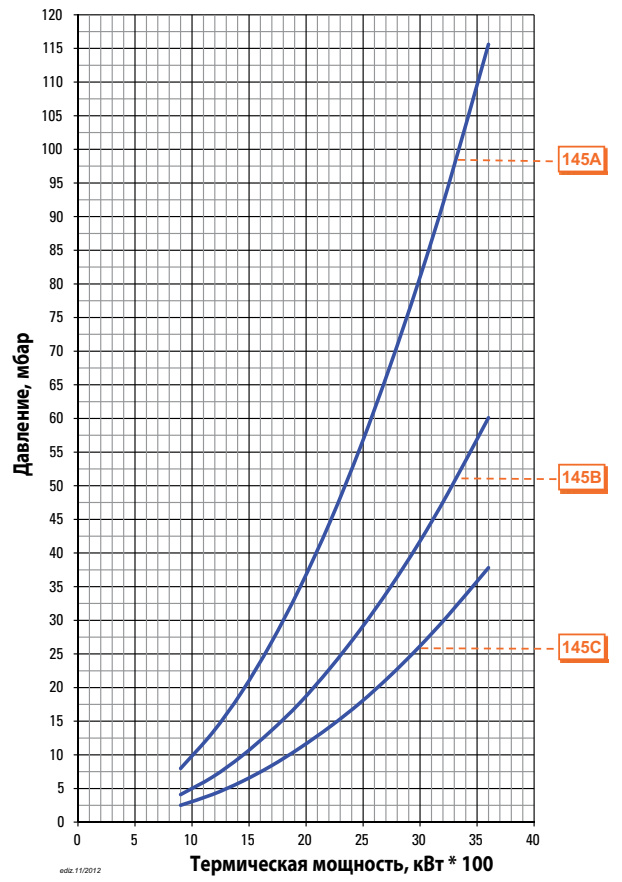

Потери напора (сопловая сборка + газовая рампа)

BGN 300 LX

ПРИРОДНЫЙ ГАЗ

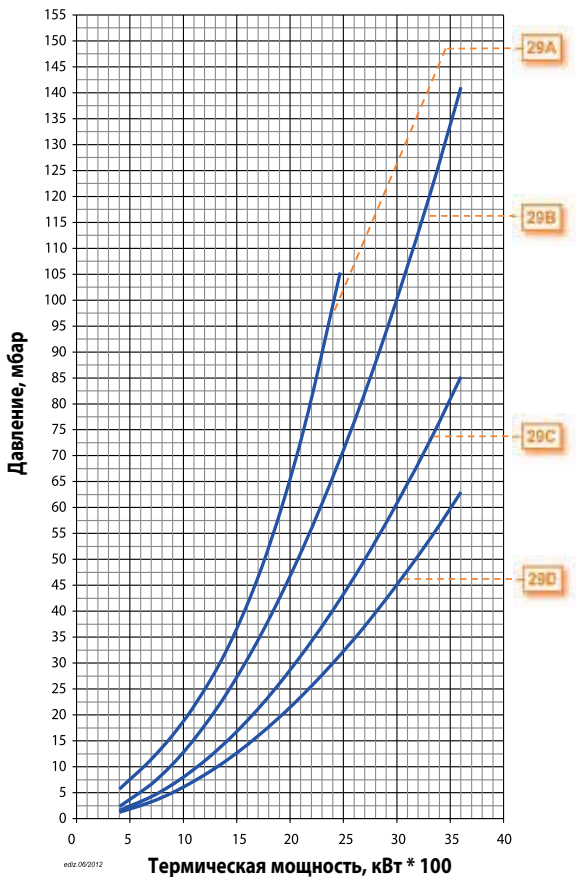

Потери напора (сопловая сборка + газовая рампа)

BGN 350 DSPGN ME

ПРИРОДНЫЙ ГАЗ

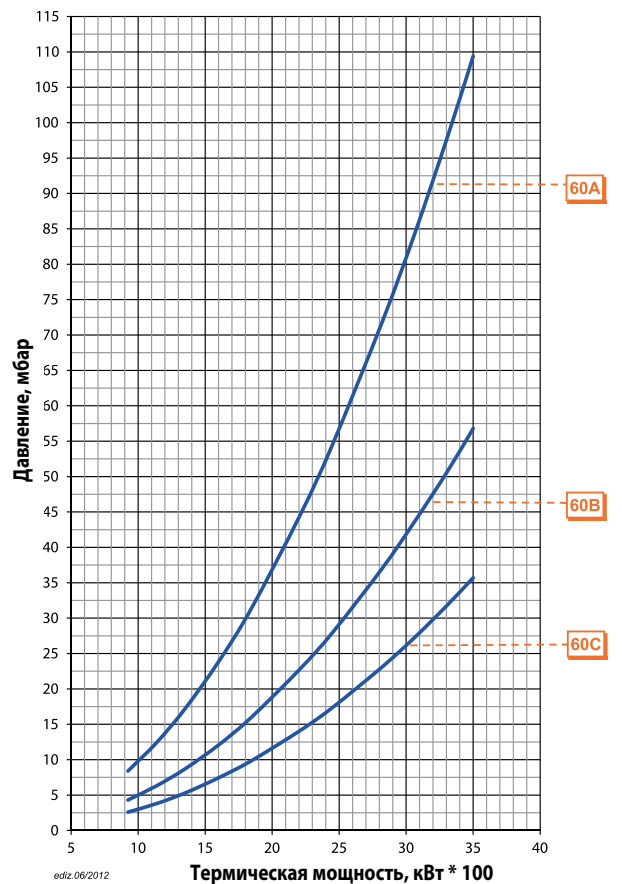

CE версия газовой ramпы соответствует EN676, EXP версия используется за пределами Европейского рынка

Модель	Вид газа	Кривая на графике	Версия	P.Max ** мбар	Исполн.	Газовая ramпа Код	Рег. давления газа с фильтром Код	Адаптер горелка/рампа Код	Контроль герметич. клап. Код	Схема.	Примеч.		
BGN 350 P	ПРИР. ГАЗ	126A	CE / EXP	500	CTV	19990566	в комплекте	–	в комплекте	B7			
		126B	CE / EXP	500	CTV	19990567	в комплекте	–	в комплекте	B7			
		126C	CE / EXP	500	CTV	19990568	в комплекте	–	в комплекте	B7			
BGN 350 MC	ПРИР. ГАЗ	126A	CE / EXP	500	CTV	19990566	в комплекте	–	в комплекте	B7			
		126B	CE / EXP	500	CTV	19990567	в комплекте	–	в комплекте	B7			
		126C	CE / EXP	500	CTV	19990568	в комплекте	–	в комплекте	B7			
BGN 300 LX BGN 300 LX V	ПРИР. ГАЗ	CE		100	CTV	19990443	в комплекте	96000012	98000101	D3	11)		
				360	CTV	19990450	в комплекте	96000012	98000101	D3	9) 11)		
		29A	EXP	100	CTV	19990443	в комплекте	96000012	98000101	DE3			
				360	CTV	19990450	в комплекте	96000012	–	DE3	9)		
		29B	EXP	500	CTV	19990530	в комплекте	96000012	98000101	DE3	9)		
				500	CTV	19990530	в комплекте	96000012	–	DE3			
		29C	EXP	500	CTV	19990539	в комплекте	96000012	98000102	D3	11)		
				500	CTV	19990539	в комплекте	96005003	–	DE3			
		29D	EXP	500	CTV	19990485	в комплекте	96005003	98000101	DE3			
				500	CTV	19990485	в комплекте	96005004	98000101	D3	11)		
				500	CTV	19990485	в комплекте	96005004	–	DE3			
		BGN 350 DSPGN ME	ПРИР. ГАЗ	60A	CE / EXP	500	CTV	19990524	в комплекте	96000035	в комплекте	D2	
				60B	CE / EXP	500	CTV	19990577	в комплекте	–	в комплекте	D2	
				60C	CE / EXP	500	CTV	19990578	в комплекте	–	в комплекте	D2	

Модель	Вид газа	Версия	P.Min * мбар	Исполн.	Газовая ramпа Код	Рег. давления газа с фильтром Код	Адаптер горелка/рампа Код	Контроль герметич. клап. Код	Схема.	Примеч.
BGN 350 P	LPG	CE / EXP	30	CTV	19990567	в комплекте	–	в комплекте	B7	
BGN 350 MC	LPG	CE / EXP	30	CTV	19990567	в комплекте	–	в комплекте	B7	
BGN 350 DSPGN ME	LPG	CE / EXP	30	CTV	19990577	в комплекте	–	в комплекте	D2	

Для правильного выбора газовой ramпы см. стр. 12.

Информация об устройстве и размерах газовой ramпы представлена на схемах см. стр. 240.

Примечание

- 9) Минимальное давление газа на входе в газовую ramпу не должно быть меньше 100 мбар.
 11) Газовая ramпа обязательно должна быть с контролем герметичности клапанов согласно Европейскому нормативу EN676.
 CTV) Газовая ramпа с контролем герметичности клапанов.
 *) Минимальное давление газа на входе в ramпу, необходимое для работы горелки на максимальной мощности при противодействии в топке, равно 0.
 **) Максимально допустимое давление газа на входе в регулятор.

от 400 до 3950

BGN

Газ Директива 2009/142/CE
 Е.М.С. Директива 2004/108/CE
 L.V. Директива 2006/95/CE
 Стандарт: EN676



BGN 390 LX



BGN 400 DSPGN ME

	BGN 390 LX	BGN 390 LX V	BGN 400 DSPGN ME
Газовая горелка в соответствии Европейским нормативом EN676. Способ управления:	прогр. 2-ух ступ. пневмат. модул.	прогр. 2-ух ступ. пневмат. модул.	прогр. 2-ух ступ. электрон. модул.
Модуляционный режим при установке электронного регулятора мощности в панели управления (должен быть заказан вместе с модуляционным комплектом).	•	•	•
Диапазон модуляции:	1:8	1:8	1:8
Класс выбросов NOx и CO согласно Европейскому нормативу EN676:	Class 3	Class 3	Class 2
Наиболее полное сжигание топлива при регул. соотношения воздух/топливо	•	•	•
Сопловую сборку можно снять, не снимая горелки с котла	•	•	•
Крепежный фланец, скользящий вдоль сопловой трубы, позволяет найти оптимальное положение сопла в камере сгорания.	•	•	•
Фланец крепежа к котлу с откидным шарниром обеспечивает удобство обслуживания сопловой сборки без демонтажа горелки с котла	•	•	•
Воздухозаборник с воздушной заслонкой. Регулировка расхода воздуха:	электрический сервопривод	электрический сервопривод	электрический сервопривод
Полное закрытие воздушной заслонки при выключении горелки, во избежание теплопотерь.	•	•	•
Изменение скорости вращения вентилятора в соответствии с рабочей точкой с помощью инвертора для снижения электропотребления и шума.		•	
SE версия газовой рампы оборудована рабочим и предохранительным клапанами с пневматическим приводом, контролем герметичности клапанов, реле минимального давления газа, регулятором давления и газовым фильтром.	•	•	
SE версия газовой рампы оборудована дроссельным клапаном, рабочим и предохранительным клапанами с пневматическим приводом, контролем герметичности клапанов, реле минимального давления газа, регулятором давления и газовым фильтром.			•
Штекеры горелка/рампа с защитой от неправильного подключения	•	•	•
Подсоединение газовой рампы:	сверху	сверху	сверху
Ионизационный контроль пламени с разъемом для подключения микроамперметра.	•	•	•
Панель управления с сигнальными лампами.	•	•	•
Семиполюсный штекер для подключения электропитания и термостата.	•	•	•
Четырехполюсный штекер для управления второй ступенью горелки или подключения электронного регулятора мощности.	•	•	•
Класс электрозащиты:	IP54	IP54	IP54
Корпус пульта управления из алюминиевого литья с классом электробезопасности IP55	•	•	•

от 400 до 3950

BGN

Газ Директива 2009/142/CE
 Е.М.С. Директива 2004/108/CE
 L.V. Директива 2006/95/CE
 Стандарт: EN676

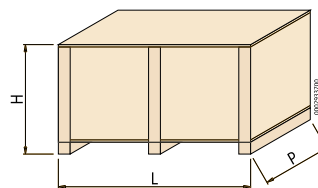
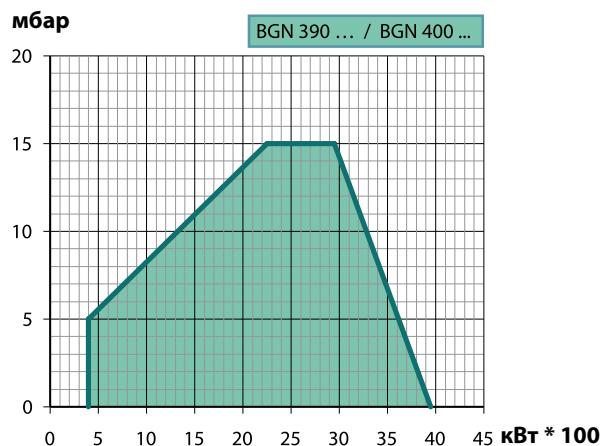

Модель	Размеры упаковки			Вес кг
	L	P мм	H	
BGN 390 LX	1250	1150	960	310
BGN 390 LX V	2030	1210	990	322
BGN 400 DSPGN ME	1250	1150	960	310



Рисунок 2



Рисунок 7

Модель	A мм	A1 мм	A2 мм	B1 мм	B2 мм	B5 мм	C мм	D мм	E мм	F мм	I мм	I1 мм	L мм	M мм	N мм	Z мм	Z1 мм	Z2 мм	Рис.
BGN 390 LX	880	400	480	580	220	200	1630	280 ÷ 480	316	275	440	440	400 ÷ 540	M20	360	12	150	87	7
BGN 390 LX V	880	400	480	580	220	200	1870	280 ÷ 480	316	275	440	440	400 ÷ 540	M20	360	12	150	87	7
BGN 400 DSPGN ME	880	400	480	580	220	310	1685	280 ÷ 480	316	275	440	440	400 ÷ 540	M20	360	-	-	-	2

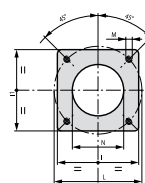
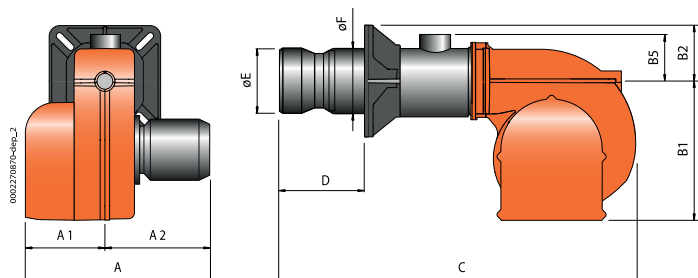
	Inverter	Low NOx	Мощность кВт	Модель	Код	Электрическое питание	Мощность двигателя кВт	Примеч.
		Class 3	400 ÷ 3950	BGN 390 LX	15290010	3ф AC 50Гц 400В	7,5	4)
		Class 3	400 ÷ 3950	BGN 390 LX V	15290015	3ф AC 50Гц 400В	7,5	4)
НОВИНКА		Class 2	400 ÷ 3950	BGN 400 DSPGN ME	16920020	3ф AC 50Гц 400В	7,5	4)

Модуляционный режим

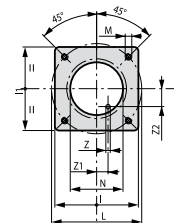
Описание	Код
BGN 390 LX: электронный регулятор мощности	98000057
BGN 400 DSPGN ME: электронный регулятор мощности	98000059
Датчик модуляции (см. стр. 236)	

Примечание

4) Горелка оборудована устройством перекрытия доступа воздуха в топку.
 Теплотворная способность топлива при 0°C, 1013 мбар:
 Природный газ: $H_i = 35,80 \text{ МДж/м}^3 = 8550 \text{ ккал/м}^3$,
 Сжиженный газ: $H_i = 92 \text{ МДж/м}^3 = 22000 \text{ ккал/м}^3$
 Для другого вида газа или его давления свяжитесь с нашим представителем.

Аксессуары по запросу

Описание	Код
Звукоизоляционный кожух (см. стр. 247)	97980057

Компоненты газовой горелки входящие в комплект поставки

Комплект крепления горелки к котлу (фланец, прокладка), семи- и четырехполюсные электрические штекеры

Потери напора (сопловая сборка + газовая рампа)

BGN 390 LX ПРИРОДНЫЙ ГАЗ

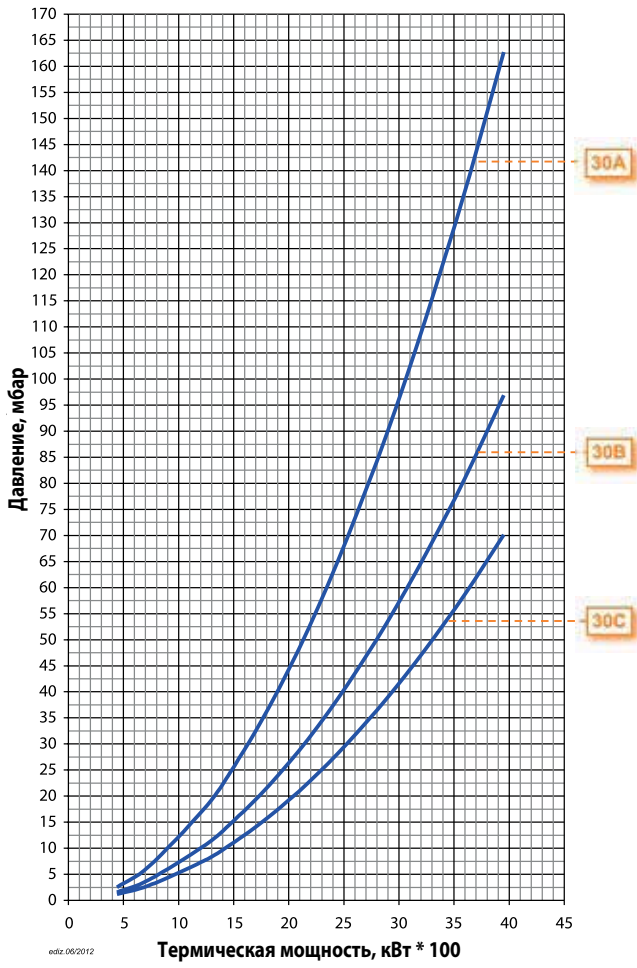

Потери напора (сопловая сборка + газовая рампа)

BGN 400 DSPGN ME ПРИРОДНЫЙ ГАЗ

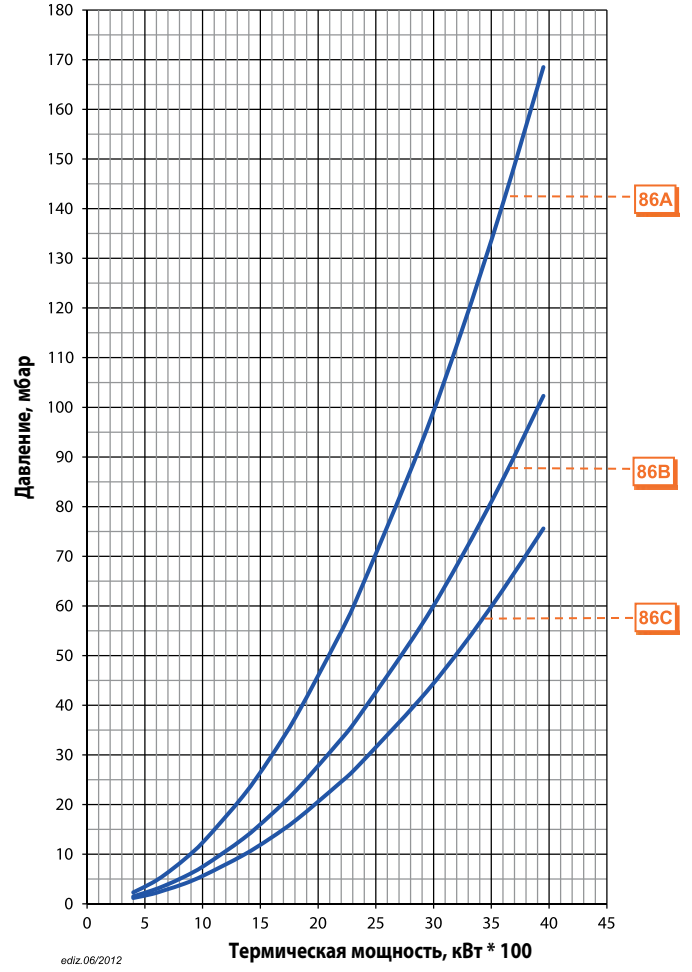

CE версия газовой ramпы соответствует EN676, EXP версия используется за пределами Европейского рынка

Модель	Вид газа	Кривая на графике	Версия	P.Max ** мбар	Исполн.	Газовая ramпа Код	Рег. давления газа с фильтром Код	Адаптер горелка/рампа Код	Контроль герметич. клап. Код	Схема.	Примеч.
BGN 390 LX BGN 390 LX V	ПРИР. ГАЗ	30A	CE	500	CTV	19990530	в комплекте	96000012	98000102	D3	11)
			EXP	500	CTV	19990530	в комплекте	96000012	-	DE3	
			CE	500	CTV	19990530	в комплекте	96000012	98000102	DE3	
			CE	500	CTV	19990539	в комплекте	96005003	98000101	D3	11)
			EXP	500	CTV	19990539	в комплекте	96005003	-	DE3	
			EXP	500	CTV	19990539	в комплекте	96005003	98000101	DE3	
		30C	CE	500	CTV	19990485	в комплекте	96005004	98000101	D3	11)
			EXP	500	CTV	19990485	в комплекте	96005004	-	DE3	
			EXP	500	CTV	19990485	в комплекте	96005004	98000101	DE3	
			EXP	500	CTV	19990485	в комплекте	96005004	98000101	DE3	
BGN 400 DSPGN ME	ПРИР. ГАЗ	86A	CE / EXP	500	CTV	19990524	в комплекте	96000035	в комплекте	D2	
		86B	CE / EXP	500	CTV	19990577	в комплекте	-	в комплекте	D2	
		86C	CE / EXP	500	CTV	19990578	в комплекте	-	в комплекте	D2	

Модель	Вид газа	Версия	P.Min * мбар	Исполн.	Газовая ramпа Код	Рег. давления газа с фильтром Код	Адаптер горелка/рампа Код	Контроль герметич. клап. Код	Схема.	Примеч.
BGN 400 DSPGN ME	LPG	CE / EXP	40	CTV	19990577	в комплекте	-	в комплекте	D2	

Для правильного выбора газовой ramпы см. стр. 12.

Информация об устройстве и размерах газовой ramпы представлена на схемах см. стр. 240.

Примечание

11) Газовая ramпа обязательно должна быть с контролем герметичности клапанов согласно Европейскому нормативу EN676.

CTV) Газовая ramпа с контролем герметичности клапанов.

*) Минимальное давление газа на входе в ramпу, необходимое для работы горелки на максимальной мощности при противодействии в топке, равно 0.

**) Максимально допустимое давление газа на входе в регулятор.

от 700 до 5000

GI

Газ Директива 2009/142/CE
 Е.М.С. Директива 2004/108/CE
 L.V. Директива 2006/95/CE
 Стандарт: EN676



GI 500 DSPGN ME



GI 350 DSPGN

	GI 500 DSPGN ME	GI 350 DSPGN
Газовая горелка в соответствии Европейским нормативом EN676.		
Способ управления:	прогр. 2-ух ступ. электрон. модул.	прогр. 2-ух ступ. механ. модул.
Модуляционный режим при установке электронного регулятора мощности в панели управления (должен быть заказан вместе с модуляционным комплектом).	•	•
Диапазон модуляции:	1:7	1:4
Класс выбросов NOx и CO согласно Европейскому нормативу EN676:	Class 2	
Наиболее полное сжигание топлива при регул. соотношения воздух/топливо	•	•
Сопловую сборку можно снять, не снимая горелки с котла	•	•
Фиксированный крепежный фланец.	•	
Крепежный фланец, скользящий вдоль сопловой трубы, позволяет найти оптимальное положение сопла в камере сгорания.		•
Фланец крепежа к котлу с откидным шарниром обеспечивает удобство обслуживания сопловой сборки без демонтажа горелки с котла	•	
Воздухозаборник с воздушной заслонкой. Регулировка расхода воздуха:	электрический сервопривод	механический регулятор
Полное закрытие воздушной заслонки при выключении горелки, во избежание теплопотерь.	•	•
SE версия газовой рампы оборудована дроссельным клапаном, рабочим и предохранительным клапанами с пневматическим приводом, контролем герметичности клапанов, реле минимального давления газа, регулятором давления и газовым фильтром.	•	•
Штекеры горелка/рампа с защитой от неправильного подключения	•	
Подсоединение газовой рампы:	сверху/снизу	сверху
Ионизационный контроль пламени с разъемом для подключения микроамперметра.	•	
Контроль пламени с помощью фотодатчика		UV
Панель управления с сигнальными лампами.		•
Клеммы для подключения электропитания и термостата.	•	•
Клеммы для управления второй ступенью горелки или подключения электронного регулятора мощности.	•	•
Класс электрозащиты:	IP40	IP40

от 700 до 5000

GI

Газ Директива 2009/142/CE
Е.М.С. Директива 2004/108/CE
L.V. Директива 2006/95/CE
Стандарт: EN676

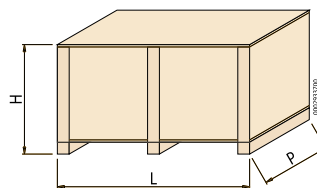
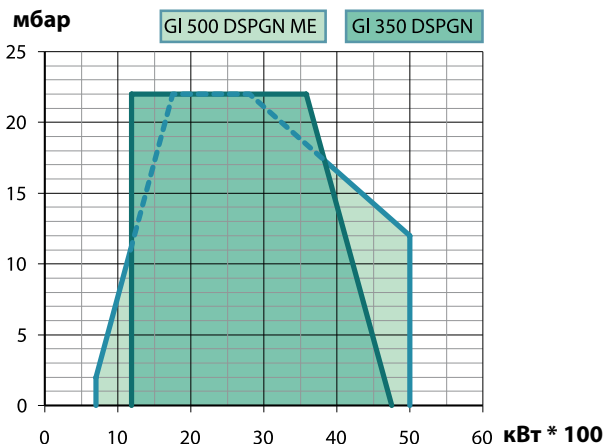

Модель	Размеры упаковки			Вес кг
	L	P мм	H	
GI 500 DSPGN ME	1530	1250	950	320
GI 350 DSPGN	2260	1520	1150	570

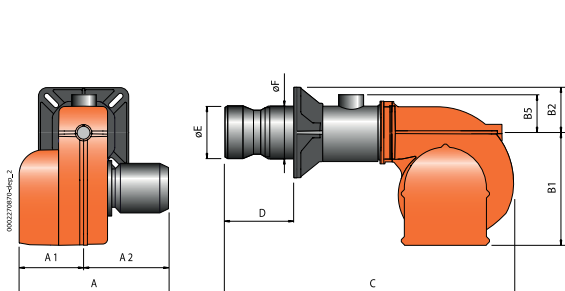

GI 500 DSPGN ME

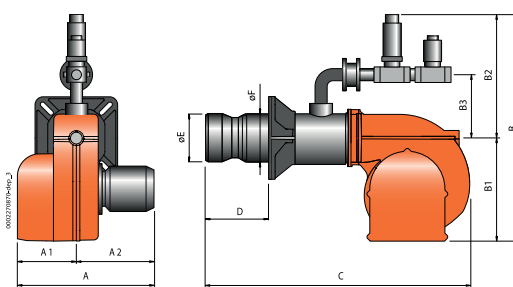

GI 350 DSPGN ME



Рисунок 4

Модель	A мм	A1 мм	A2 мм	B мм	B1 мм	B2 мм	B3 мм	B5 мм	C мм	D мм	E мм	F мм	I мм	L мм	M мм	N мм	Рис.
GI 500 DSPGN ME	1025	400	625	-	580	290	-	330	1800	500	366	325	580	520	M20	380	4
GI 350 DSPGN	1160	490	670	1585	750	835	545	-	1970	230 ÷ 600	335	325	540	480	M20	375	4

Low NOx Class 2	Мощность кВт	Модель	Код	Электрическое питание	Мощность двигателя кВт	Примеч.
	700 ÷ 5000	GI 500 DSPGN ME	66410010	3ф AC 50Гц 400В	15	4)
1188 ÷ 4752	GI 350 DSPGN	6647050	3ф AC 50Гц 400В	15	4)	

Модуляционный режим

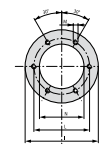
Описание	Код
Электронный регулятор мощности	98000055
Датчик модуляции (см. стр. 236)	

Примечание

4) Горелка оборудована устройством перекрытия доступа воздуха в топку.
Теплотворная способность топлива при 0°C, 1013 мбар:
Природный газ: $H_i = 35,80 \text{ МДж/м}^3 = 8550 \text{ ккал/м}^3$,
Сжиженный газ: $H_i = 92 \text{ МДж/м}^3 = 22000 \text{ ккал/м}^3$,
Для другого вида газа или его давления свяжитесь с нашим представителем.

Аксессуары по запросу

Описание	Код
Звукоизоляционный кожух (см. стр. 247)	97980058

Компоненты газовой горелки входящие в комплект поставки

Комплект крепления горелки к котлу (фланец, прокладка)

Потери напора (сопловая
сборка + газовая рампа)

GI 500 DSPGN ME ПРИРОДНЫЙ
ГАЗ

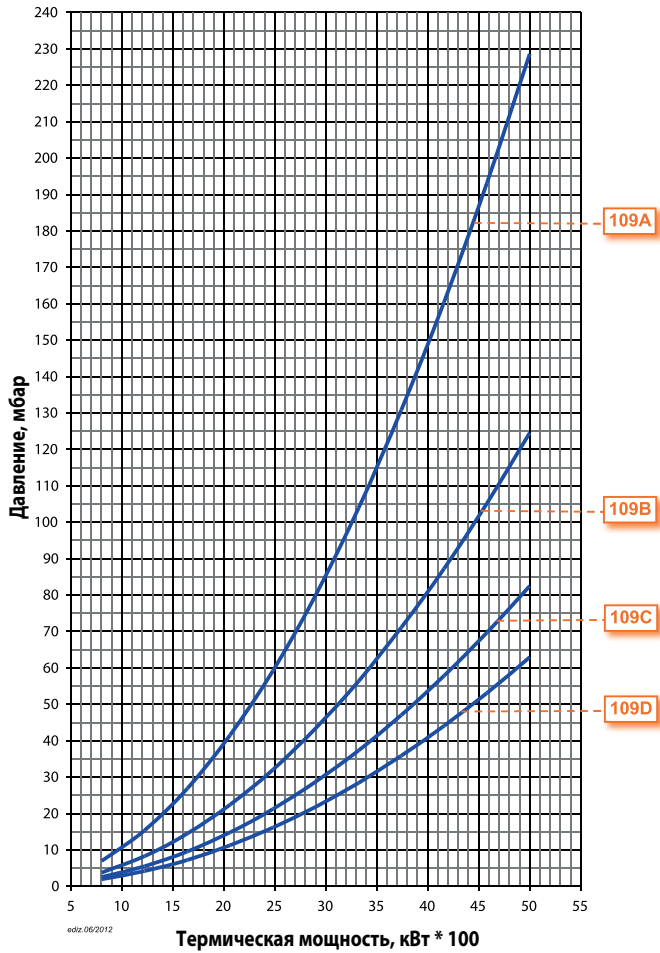

Потери напора (сопловая
сборка + газовая рампа)

GI 350 DSPGN ПРИРОДНЫЙ
ГАЗ

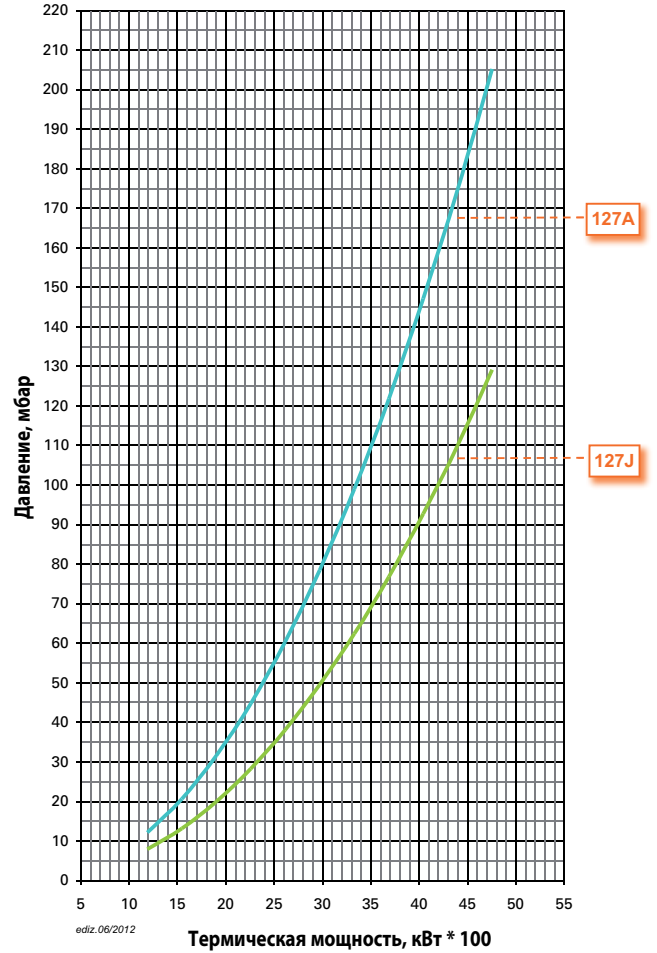

CE версия газовой рампы соответствует EN676, EXP версия используется за пределами Европейского рынка

Модель	Вид газа	Кривая на графике	Версия	P.Мах **	Исполн.	Газовая рампа Код	Рег. давления газа с фильтром Код	Адаптер горелка/рампа Код	Контроль герметич. клап. Код	Схема.	Примеч.
GI 500 DSPGN ME	ПРИР. ГАЗ	109A	CE / EXP	500	CTV	19990541	в комплекте	–	в комплекте	D4	
		109B	CE / EXP	500	CTV	19990542	в комплекте	–	в комплекте	D4	
		109C	CE / EXP	500	CTV	19990543	в комплекте	–	в комплекте	D4	
		109D	CE / EXP	500	CTV	19990544	в комплекте	–	в комплекте	D4	
GI 350 DSPGN	ПРИР. ГАЗ	127A	CE	500	CTV	в комплекте	97390374	–	в комплекте	D5	14)
		127J	EXP	140	CTV	в комплекте	–	–	в комплекте	DE5	

Для правильного выбора газовой рампы см. стр. 12.

Информация об устройстве и размерах газовой рампы представлена на схемах см. стр. 240.

Примечание.

14) Горелка должна быть укомплектована регулятором давления согласно Европейскому нормативу EN676.

CTV) Газовая рампа с контролем герметичности клапанов.

***) Максимально допустимое давление газа на входе в регулятор.

от 500 до 6000

TBG - GI

Газ Директива 2009/142/CE
 Е.М.С. Директива 2004/108/CE
 L.V. Директива 2006/95/CE
 Стандарт: EN676



TBG 600 ME



GI 420 DSPGN

	TBG 600 ME	GI 420 DSPGN
Газовая горелка в соответствии Европейским нормативом EN676.		
Способ управления:	прогр. 2-ух ступ. электрон. модул.	прогр. 2-ух ступ. механ. модул.
Модуляционный режим при установке электронного регулятора мощности в панели управления (должен быть заказан вместе с модуляционным комплектом).	•	•
Диапазон модуляции:	1:12	1:4
Класс выбросов NOx и CO согласно Европейскому нормативу EN676:	Class 3	
Наиболее полное сжигание топлива при регул. соотношения воздух/топливо	•	•
Сопловую сборку можно снять, не снимая горелки с котла	•	•
Фиксированный крепежный фланец.	•	
Крепежный фланец, скользящий вдоль сопловой трубы, позволяет найти оптимальное положение сопла в камере сгорания.		•
Фланец крепежа к котлу с откидным шарниром обеспечивает удобство обслуживания сопловой сборки без демонтажа горелки с котла	•	
Воздухозаборник с воздушной заслонкой. Регулировка расхода воздуха:	электрический сервопривод	механический регулятор
Полное закрытие воздушной заслонки при выключении горелки, во избежание теплопотерь.	•	•
Использован материал снижающий шум вентилятора.	•	
SE версия газовой рампы оборудована дроссельным клапаном, рабочим и предохранительным клапанами с пневматическим приводом, контролем герметичности клапанов, реле минимального давления газа, регулятором давления и газовым фильтром.	•	•
Штекеры горелка/рампа с защитой от неправильного подключения	•	
Подсоединение газовой рампы:	сверху/снизу	сверху
Ионизационный контроль пламени с разъемом для подключения микроамперметра.	•	
Контроль пламени с помощью фотодатчика		UV
Панель управления с сигнальными лампами.	•	•
Клеммы для подключения электропитания и термостата.	•	•
Клеммы для управления второй ступенью горелки или подключения электронного регулятора мощности.	•	•
Класс электрозащиты:	IP54	IP40

от 500 до 6000

TBG - GI

Газ Директива 2009/142/CE
Е.М.С. Директива 2004/108/CE
L.V. Директива 2006/95/CE
Стандарт: EN676

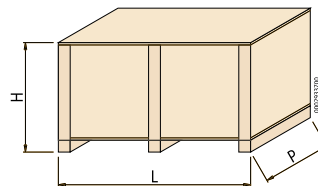
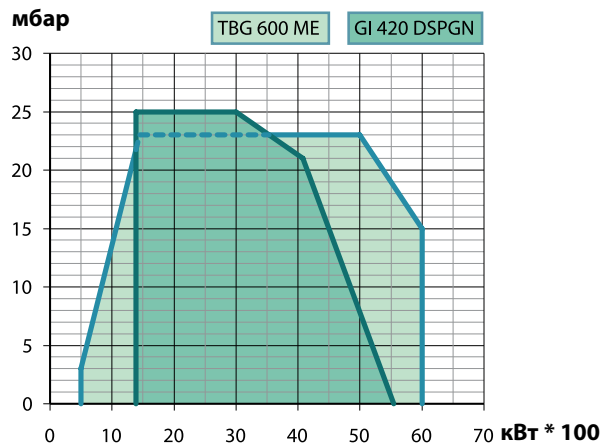

Модель	Размеры упаковки			Вес кг
	L	P мм	H	
TBG 600 ME	1930	1520	1150	490
GI 420 DSPGN	2260	1520	1150	570

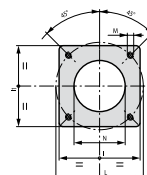
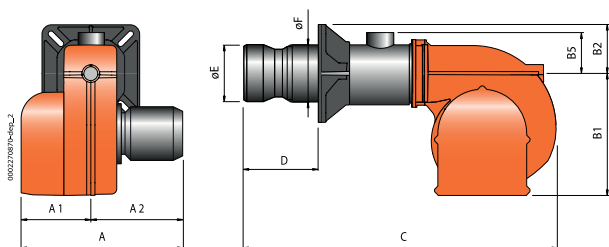

TBG 600 ME

Рисунок 2

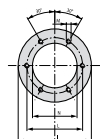
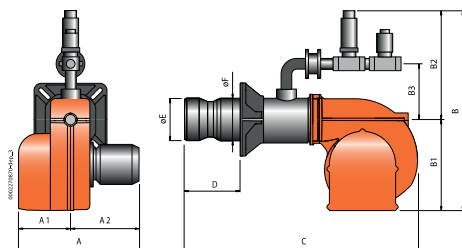

GI 420 DSPGN

Рисунок 4

Модель	A мм	A1 мм	A2 мм	B мм	B1 мм	B2 мм	B3 мм	B5 мм	C мм	D мм	E мм	F мм	I мм	I1 мм	L мм	M мм	N мм	Рис.
TBG 600 ME	1220	560	660	-	750	260	-	320	2000	700	418	418	520	520	594	M20	440	2
GI 420 DSPGN	1175	490	685	1530	750	780	490	-	2030	320 ÷ 625	430	355	580	-	520	M20	440	4

	Low NOx	Мощность кВт	Модель	Код	Электрическое питание	Мощность двигателя кВт	Примеч.
	Class 3	500 ÷ 6000	TBG 600 ME	67200010	3ф AC 50Гц 400В	11,0	4)
		1386 ÷ 5544	GI 420 DSPGN	6650050	3ф AC 50Гц 400В	18,5	4)

Модуляционный режим

Описание	Код
TBG 600 ME: электронный регулятор мощности	98000059
GI 420 DSPGN: электронный регулятор мощности	98000055
Датчик модуляции (см. стр. 236)	

Примечание

4) Горелка оборудована устройством перекрытия доступа воздуха в топку.
Теплотворная способность топлива при 0°C, 1013 мбар:
Природный газ: $H_i = 35,80 \text{ МДж/м}^3 = 8550 \text{ ккал/м}^3$,
Сжиженный газ: $H_i = 92 \text{ МДж/м}^3 = 22000 \text{ ккал/м}^3$
Для другого вида газа или его давления свяжитесь с нашим представителем.

Аксессуары по запросу

Описание	Код
Звукоизоляционный кожух (см. стр. 247)	97980058
TBG 600 ME: комплект форсунок для инверсионной топки	98000360

Компоненты газовой горелки входящие в комплект поставки

Комплект крепления горелки к котлу (фланец, прокладка)

Потери напора (сопловая сборка + газовая рампа)

TBG 600 ME

ПРИРОДНЫЙ ГАЗ

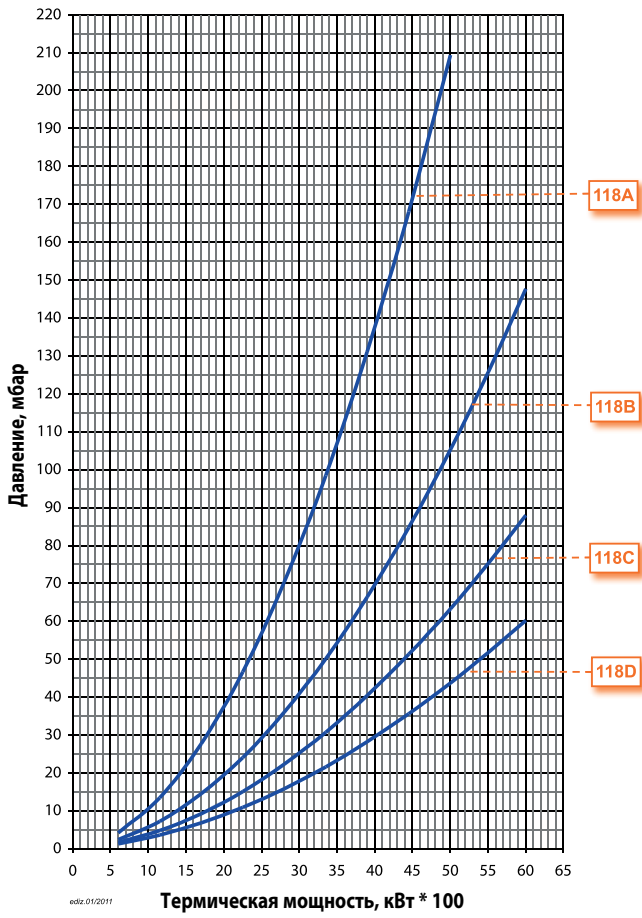

Потери напора (сопловая сборка + газовая рампа)

GI 420 DSP... ПРИРОДНЫЙ ГАЗ

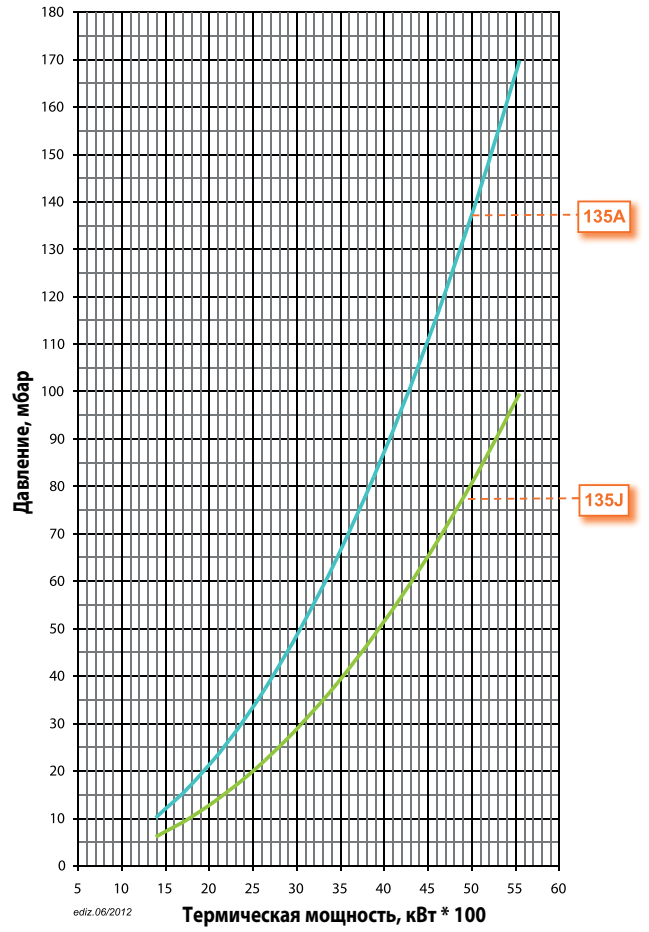

CE версия газовой ramпы соответствует EN676, EXP версия используется за пределами Европейского рынка

Модель	Вид газа	Кривая на графике	Версия	P.Мах **	Исполн.	Газовая ramпа Код	Рег. давления газа с фильтром Код	Адаптер горелка/ramпа Код	Контроль герметич. клап. Код	Схема.	Примеч.
TBG 600 ME	ПРИР. ГАЗ	118A	CE / EXP	500	CTV	19990541	в комплекте	–	в комплекте	D4	
		118B	CE / EXP	500	CTV	19990542	в комплекте	–	в комплекте	D4	
		118C	CE / EXP	500	CTV	19990543	в комплекте	–	в комплекте	D4	
		118D	CE / EXP	500	CTV	19990544	в комплекте	–	в комплекте	D4	
GI 420 DSPGN	ПРИР. ГАЗ	128A	CE	500	CTV	в комплекте	97390383	–	в комплекте	D5	14)
		128J	EXP	140	CTV	в комплекте	–	–	в комплекте	DE5	

Для правильного выбора газовой ramпы см. стр. 12.
Информация об устройстве и размерах газовой ramпы представлена на схемах см. стр. 240.

Примечание

14) Горелка должна быть укомплектована регулятором давления согласно Европейскому нормативу EN676.

CTV) Газовая ramпа с контролем герметичности клапанов.

**)) Максимально допустимое давление газа на входе в регулятор.

от 1000 до 7000

GI

Газ Директива 2009/142/CE
 Е.М.С. Директива 2004/108/CE
 L.V. Директива 2006/95/CE
 Стандарт: EN676



GI 700 DSPGN ME



GI 510 DSPGN

GI 700 DSPGN ME

GI 510 DSPGN

Газовая горелка в соответствии Европейским нормативом EN676.

Способ управления:

Модуляционный режим при установке электронного регулятора мощности в панели управления (должен быть заказан вместе с модуляционным комплектом).

Диапазон модуляции:

Класс выбросов NOx и CO согласно Европейскому нормативу EN676:

Наиболее полное сжигание топлива при регул. соотношения воздух/топливо

Сопловую сборку можно снять, не снимая горелки с котла

Фиксированный крепежный фланец.

Крепежный фланец, скользящий вдоль сопловой трубы, позволяет найти оптимальное положение сопла в камере сгорания.

Фланец крепежа к котлу с откидным шарниром обеспечивает удобство обслуживания сопловой сборки без демонтажа горелки с котла

Воздухозаборник с воздушной заслонкой. Регулировка расхода воздуха:

Полное закрытие воздушной заслонки при выключении горелки, во избежание теплопотерь.

SE версия газовой рампы оборудована дроссельным клапаном, рабочим и предохранительным клапанами с пневматическим приводом, контролем герметичности клапанов, реле минимального давления газа, регулятором давления и газовым фильтром.

Штекеры горелка/рампа с защитой от неправильного подключения

Подсоединение газовой рампы:

Ионизационный контроль пламени с разъемом для подключения микроамперметра.

Контроль пламени с помощью фотодатчика

Панель управления с сигнальными лампами.

Клеммы для подключения электропитания и термостата.

Клеммы для управления второй ступенью горелки или подключения электронного регулятора мощности.

Класс электрозащиты:

Клеммы для управления второй ступенью горелки или подключения электронного регулятора мощности.

Класс электрозащиты:

прогр. 2-ух ступ.
электрон. модуль.

прогр. 2-ух ступ.
механ. модуль.

•

•

1:7

1:5

Class 2

•

•

•

•

•

•

•

электрический
сервопривод

механический
регулятор

•

•

•

•

•

сверху/снизу

сверху

•

•

UV

•

•

•

•

•

•

IP40

IP40

•

•

IP54

IP40

от 1000 до 7000

GI

Газ Директива 2009/142/CE
 Е.М.С. Директива 2004/108/CE
 L.V. Директива 2006/95/CE
 Стандарт: EN676

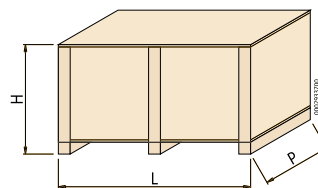
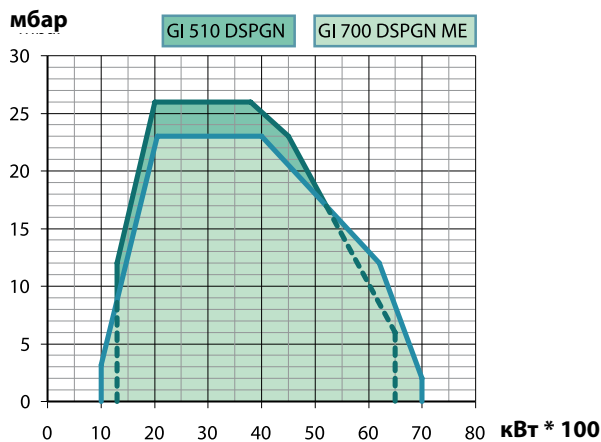

Модель	Размеры упаковки			Вес кг
	L мм	P мм	H мм	
GI 700 DSPGN ME	1530	1250	950	320
GI 510 DSPGN	2260	1520	1150	580

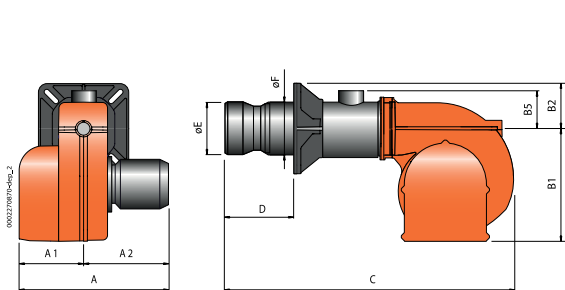

GI 700 DSPGN ME

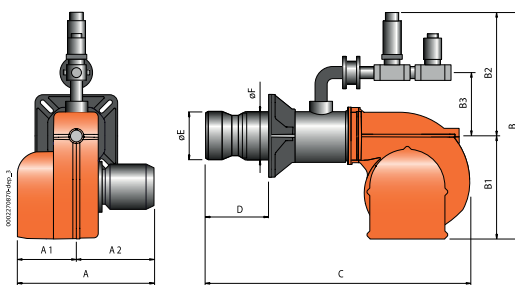

GI 510 DSPGN



Рисунок 4

Модель	A мм	A1 мм	A2 мм	B мм	B1 мм	B2 мм	B3 мм	B5 мм	C мм	D мм	E мм	F мм	I мм	L мм	M мм	N мм	Рис.
GI 700 DSPGN ME	1065	400	665	-	580	290	-	330	1800	500	390	325	580	520	M20	400	4
GI 510 DSPGN	1175	490	685	1540	750	790	495	-	2030	230 ÷ 625	430	355	580	520	M20	440	4

	Low NOx	Мощность кВт	Модель	Код	Электрическое питание	Мощность двигателя кВт	Примеч.
	Class 2	1000 ÷ 7000	GI 700 DSPGN ME	66430010	3ф AC 50Гц 400В	18,5	4)
		1300 ÷ 6500	GI 510 DSPGN	6653050	3ф AC 50Гц 400В	18,5	4)

Рабочее поле горелки и "Термическая мощность, кВт" зависит от характеристик газовой рампы, с которой работает горелка (см. соответствие горелка/рампа).

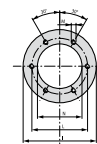
Модуляционный режим

Описание	Код
Электронный регулятор мощности	98000055
Датчик модуляции (см. стр. 236)	

Примечание

4) Горелка оборудована устройством перекрытия доступа воздуха в топку.
 Теплотворная способность топлива при 0°C, 1013 мбар:
 Природный газ: $H_i = 35,80 \text{ МДж/м}^3 = 8550 \text{ ккал/м}^3$,
 Сжиженный газ: $H_i = 92 \text{ МДж/м}^3 = 22000 \text{ ккал/м}^3$
 Для другого вида газа или его давления свяжитесь с нашим представителем.

Аксессуары по запросу

Описание	Код
Звукоизоляционный кожух (см. стр. 247)	97980058

Компоненты газовой горелки входящие в комплект поставки

Комплект крепления горелки к котлу (фланец, прокладка)

Потери напора (сопловая
сборка + газовая рампа)

GI 700 DSPGN ME ПРИРОДНЫЙ
ГАЗ

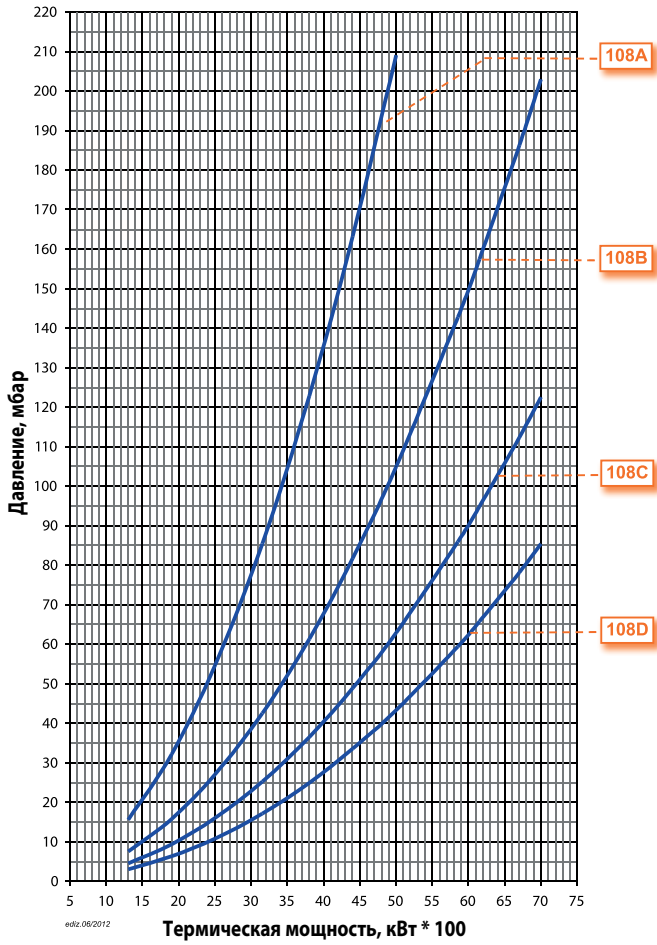

Потери напора (сопловая
сборка + газовая рампа)

GI 510 DSPGN ПРИРОДНЫЙ
ГАЗ

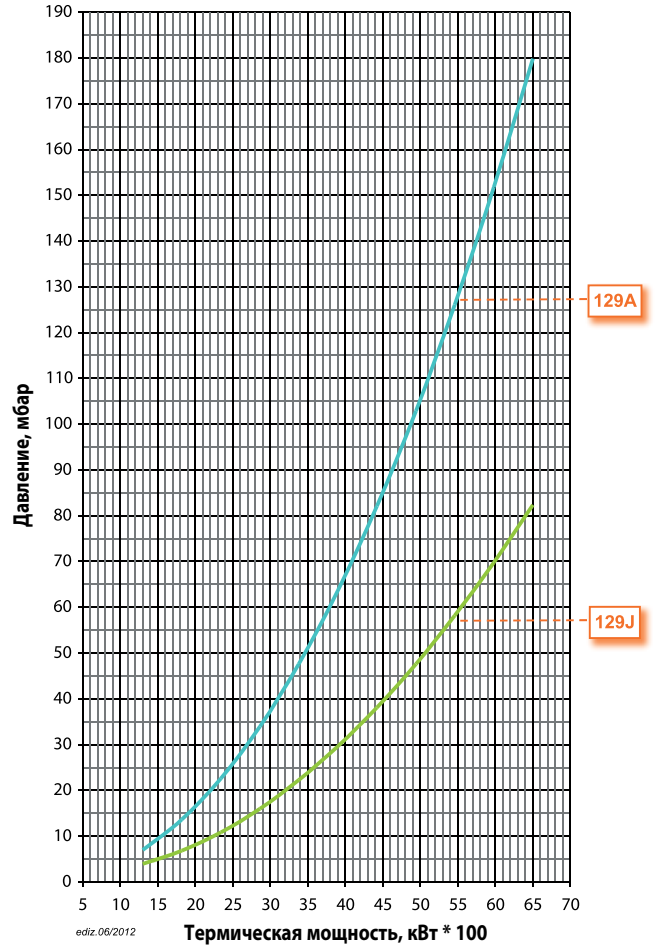

CE версия газовой ramпы соответствует EN676, EXP версия используется за пределами Европейского рынка

Модель	Вид газа	Кривая на графике	Версия	P.Мах **	Исполн.	Газовая ramпа Код	Рег. давления газа с фильтром Код	Адаптер горелка/рампа Код	Контроль герметич. клап. Код	Схема.	Примеч.
GI 700 DSPGN ME	ПРИР. ГАЗ	108A	CE / EXP	500	CTV	19990541	в комплекте	–	в комплекте	D4	
		108B	CE / EXP	500	CTV	19990542	в комплекте	–	в комплекте	D4	
		108C	CE / EXP	500	CTV	19990543	в комплекте	–	в комплекте	D4	
		108D	CE / EXP	500	CTV	19990544	в комплекте	–	в комплекте	D4	
GI 510 DSPGN	ПРИР. ГАЗ	129A	CE	500	CTV	в комплекте	97390383	–	в комплекте	D5	14)
		129J	EXP	140	CTV	в комплекте	–	–	в комплекте	DE5	

Для правильного выбора газовой ramпы см. стр. 12.

Информация об устройстве и размерах газовой ramпы представлена на схемах см. стр. 240.

Примечание

14) Горелка должна быть укомплектована регулятором давления согласно Европейскому нормативу EN676.

CTV) Газовая ramпа с контролем герметичности клапанов.

***) Максимально допустимое давление газа на входе в регулятор.

от 800 до 8000

TBG

Газ Директива 2009/142/CE
 Е.М.С. Директива 2004/108/CE
 L.V. Директива 2006/95/CE
 Стандарт: EN676



TBG 800 ME

Газовая горелка в соответствии Европейским нормативом EN676.

Способ управления:

прогр. 2-ух ступ.
электрон. модул.

Модуляционный режим при установке электронного регулятора мощности в панели управления (должен быть заказан вместе с модуляционным комплектом).

•

Диапазон модуляции:

1:10

Класс выбросов NOx и CO согласно Европейскому нормативу EN676:

Class 3

Наиболее полное сжигание топлива при регул. соотношения воздух/топливо

•

Сопловую сборку можно снять, не снимая горелки с котла

•

Фиксированный крепежный фланец.

•

Фланец крепежа к котлу с откидным шарниром обеспечивает удобство обслуживания сопловой сборки без демонтажа горелки с котла

•

Воздухозаборник с воздушной заслонкой. Регулировка расхода воздуха:

электрический
сервопривод

Полное закрытие воздушной заслонки при выключении горелки, во избежание теплопотерь.

•

Использован материал снижающий шум вентилятора.

•

CE версия газовой рампы оборудована дроссельным клапаном, рабочим и предохранительным клапанами с пневматическим приводом, контролем герметичности клапанов, реле минимального давления газа, регулятором давления и газовым фильтром.

•

Штекеры горелка/рампа с защитой от неправильного подключения

•

Подсоединение газовой рампы:

сверху/снизу

Ионизационный контроль пламени с разъемом для подключения микроамперметра.

•

Панель управления с сигнальными лампами.

•

Клеммы для подключения электропитания и термостата.

•

Клеммы для управления второй ступенью горелки или подключения электронного регулятора мощности.

•

Класс электрозащиты:

IP54

от 800 до 8000

TBG

Газ Директива 2009/142/CE
 Е.М.С. Директива 2004/108/CE
 L.V. Директива 2006/95/CE
 Стандарт: EN676

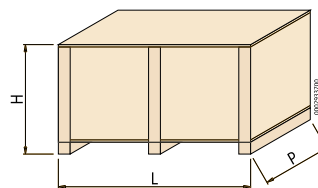
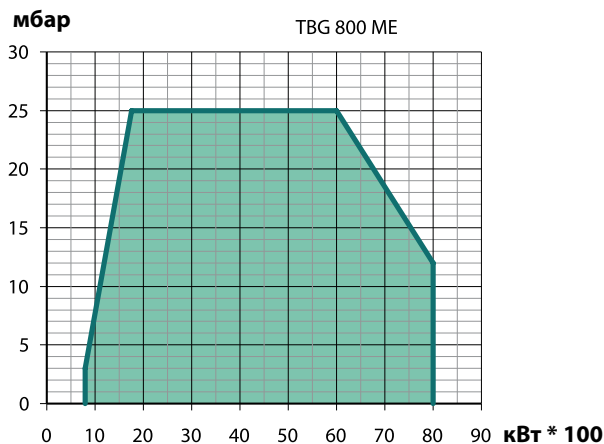

Модель	Размеры упаковки			Вес кг
	L	P мм	H	
TBG 800 ME	1930	1520	1150	500



Рисунок 2

Модель	A мм	A1 мм	A2 мм	B1 мм	B2 мм	B5 мм	C мм	D мм	E мм	F мм	I мм	I1 мм	L мм	M мм	N мм	Рис.
TBG 800 ME	1220	560	660	750	260	320	2020	720	418	418	520	520	594	M20	440	2

Low NOx	Мощность кВт	Модель	Код	Электрическое питание	Мощность двигателя кВт	Примеч.
Class 3	800 ÷ 8000	TBG 800 ME	67220010	3ф AC 50Гц 400В	15	4)

Модуляционный режим

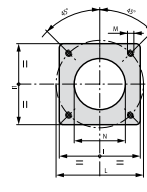
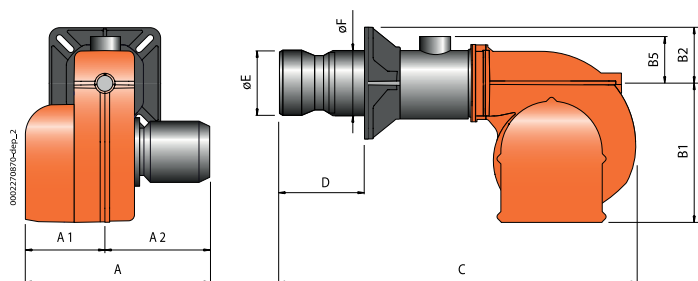
Описание	Код
Электронный регулятор мощности	98000059
Датчик модуляции (см. стр. 236)	

Примечание

4) Горелка оборудована устройством перекрытия доступа воздуха в топку.
 Теплотворная способность топлива при 0°C, 1013 мбар:
 Природный газ: $H_i = 35,80 \text{ МДж/м}^3 = 8550 \text{ ккал/м}^3$,
 Сжиженный газ: $H_i = 92 \text{ МДж/м}^3 = 22000 \text{ ккал/м}^3$
 Для другого вида газа или его давления свяжитесь с нашим представителем.

Аксессуары по запросу

Описание	Код
Звукоизоляционный кожух (см. стр. 247)	97980058
Комплект форсунок для инверсионной топки	98000361

Компоненты газовой горелки входящие в комплект поставки

Комплект крепления горелки к котлу (фланец, прокладка)

Потери напора (сопловая
сборка + газовая рампа
+ регулятор давления)

TBG 800 ME ПРИРОДНЫЙ
ГАЗ

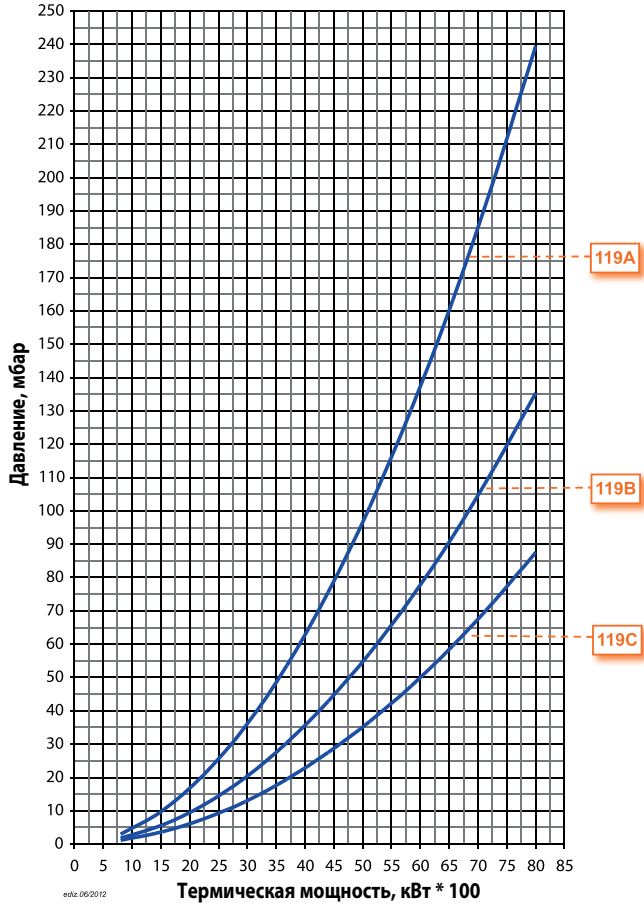

edu_06/2012

CE версия газовой ramпы соответствует EN676, EXP версия используется за пределами Европейского рынка

Модель	Вид газа	Кривая на графике	Версия	P.Мах **	Исполн.	Газовая ramпа Код	Рег. давления газа с фильтром Код	Адаптер горелка/рампа Код	Контроль герметич. клап. Код	Схема.	Примеч.
TBG 800 ME	ПРИР. ГАЗ	119A	CE / EXP	500	CTV	19990542	в комплекте	–	в комплекте	D4	
		119B	CE / EXP	500	CTV	19990543	в комплекте	–	в комплекте	D4	
		119C	CE / EXP	500	CTV	19990544	в комплекте	–	в комплекте	D4	

Для правильного выбора газовой ramпы см. стр. 12.

Информация об устройстве и размерах газовой ramпы представлена на схемах см. стр. 240.

Примечание

CTV) Газовая ramпа с контролем герметичности клапанов.

***) Максимально допустимое давление газа на входе в регулятор.

от 1500 до 10850

GI

Газ Директива 2009/142/CE
 Е.М.С. Директива 2004/108/CE
 L.V. Директива 2006/95/CE
 Стандарт: EN676



GI 1000 LX



GI 1000 LX ME

Газовая горелка в соответствии Европейским нормативом EN676.
 Способ управления:

Модуляционный режим при установке электронного регулятора мощности в панели управления (должен быть заказан вместе с модуляционным комплектом).

Диапазон модуляции:

Класс выбросов NOx и CO согласно Европейскому нормативу EN676:

Наиболее полное сжигание топлива при регул. соотношения воздух/топливо

Сопловую сборку можно снять, не снимая горелки с котла

Фиксированный крепежный фланец.

Фланец крепежа к котлу с откидным шарниром обеспечивает удобство обслуживания сопловой сборки без демонтажа горелки с котла

Воздухозаборник с воздушной заслонкой. Регулировка расхода воздуха:

Полное закрытие воздушной заслонки при выключении горелки, во избежание теплотерь.

Изменение скорости вращения вентилятора в соответствии с рабочей точкой с помощью инвертора для снижения электропотребления и шума.

СЕ версия газовой рампы оборудована дроссельным клапаном, рабочим и предохранительным клапанами с пневматическим приводом, контролем герметичности клапанов, реле минимального и максимального давления газа, регулятором давления и газовым фильтром.

СЕ версия газовой рампы оборудована рабочим и предохранительным клапанами с пневматическим приводом, контролем герметичности клапанов, реле минимального и максимального давления газа, регулятором давления и газовым фильтром.

Газовая рампа линии розжига оборудована рабочим и предохранительным клапанами, реле минимального давления, регулятором давления и газовым фильтром.

Штекеры горелка/рампа с защитой от неправильного подключения

Подсоединение газовой рампы:

Контроль пламени с помощью фотодатчика

Панель управления с сигнальными лампами.

Клеммы для подключения электропитания и термостата.

Клеммы для управления второй ступенью горелки или подключения электронного регулятора мощности.

Клеммы для подключения электронного регулятора мощности.

Класс электрозащиты:

GI 1000 LX	GI 1000 LX V	GI 1000 LX ME
------------	--------------	---------------

прогр. 2-ух ступ.
пневмат. модул.

прогр. 2-ух ступ.
пневмат. модул.

электронная
модуляция

•

•

1:7

1:7

1:7

Class 3

Class 3

Class 3

•

•

•

•

•

•

•

•

•

электрический
сервоприводэлектрический
сервоприводэлектрический
сервопривод

•

•

•

•

•

•

•

•

•

•

•

•

•

снизу

снизу

снизу

UV

UV

IR

•

•

•

•

•

•

•

•

•

•

Примечание

4) Горелка оборудована устройством перекрытия доступа воздуха в топку.

10) Инвертор поставляется отдельно.

Теплотворная способность топлива при 0°C, 1013 мбар:

Природный газ: $H_i = 35,80 \text{ МДж/м}^3 = 8550 \text{ ккал/м}^3$,

Сжиженный газ: $H_i = 92 \text{ МДж/м}^3 = 22000 \text{ ккал/м}^3$

Для другого вида газа или его давления свяжитесь с нашим представителем.

от 1500 до 10850

GI

Газ Директива 2009/142/CE
 Е.М.С. Директива 2004/108/CE
 L.V. Директива 2006/95/CE
 Стандарт: EN676

мбар

GI 1000 ...

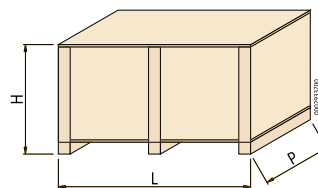
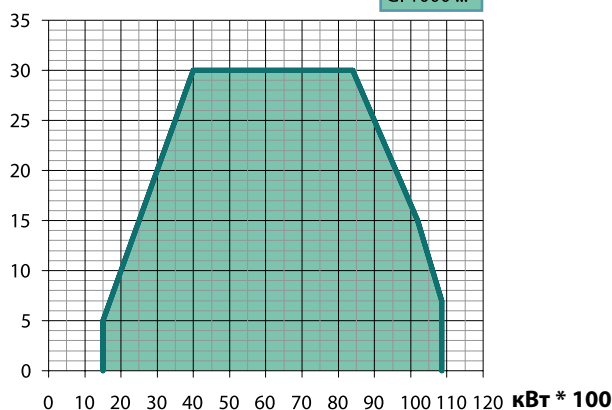

Модель	Размеры упаковки			Вес кг
	L	P	H	
GI 1000 LX	2600	1710	1500	640
GI 1000 LX V	2600	1710	1500	673
GI 1000 LX ME	2600	1710	1500	925



Рисунок 10



GI 1000 LX

Рисунок 6

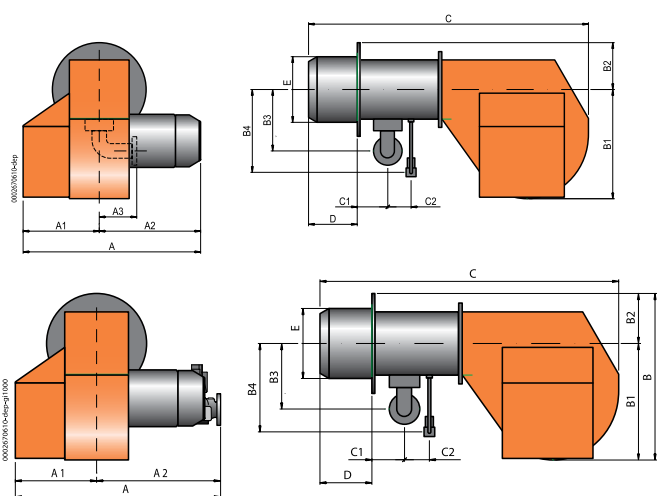
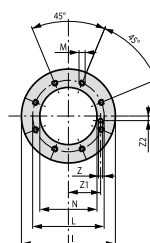
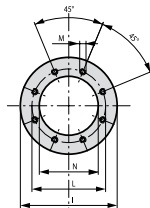

GI 1000 LX ME

Модель	A	A1	A2	B	B1	B2	B3	B4	C	C1	C2	D	E	I	L	M	N	Z	Z1	Z2	Рис.
GI 1000 LX	1235	570	665	300	855	345	445	500	2350	250	155	600	486	685	630	M16	495	12	260	65	10
GI 1000 LX V	1235	570	665	300	855	345	445	500	2350	250	155	600	486	685	630	M16	495	12	260	65	10
GI 1000 LX ME	1420	570	850	1200	855	345	445	500	2350	250	155	600	486	685	630	M16	495	-	-	-	6

Inverter	Low NOx	Мощность кВт	Модель	Код	Электрическое питание	Мощность двигателя кВт	Примеч.
		1500 ÷ 10850	GI 1000 LX	15360010	3ф AC 50Гц 400В	22	4)
		1500 ÷ 10850	GI 1000 LX V	15360015	3ф AC 50Гц 400В	22	4) 10)
		1500 ÷ 10850	GI 1000 LX ME	66570050	3ф AC 50Гц 400В	22	4)

Рабочее поле горелки и "Термическая мощность, кВт" зависит от характеристик газовой рампы, с которой работает горелка (см. соответствие горелка/рампа).

Дополнительная комплектация

GI 1000 LX ME: датчик модуляции (см. стр. 236)

Модуляционный режим

Описание	Код
GI 1000 LX: электронный регулятор мощности	98000055
GI 1000 LX: датчик модуляции (см. стр. 236)	

Компоненты газовой горелки входящие в комплект поставки

Комплект крепления горелки к котлу (фланец, прокладка)

Потери напора (сопловая
сборка + газовая рампа)

GI 1000LX ПРИРОДНЫЙ
ГАЗ

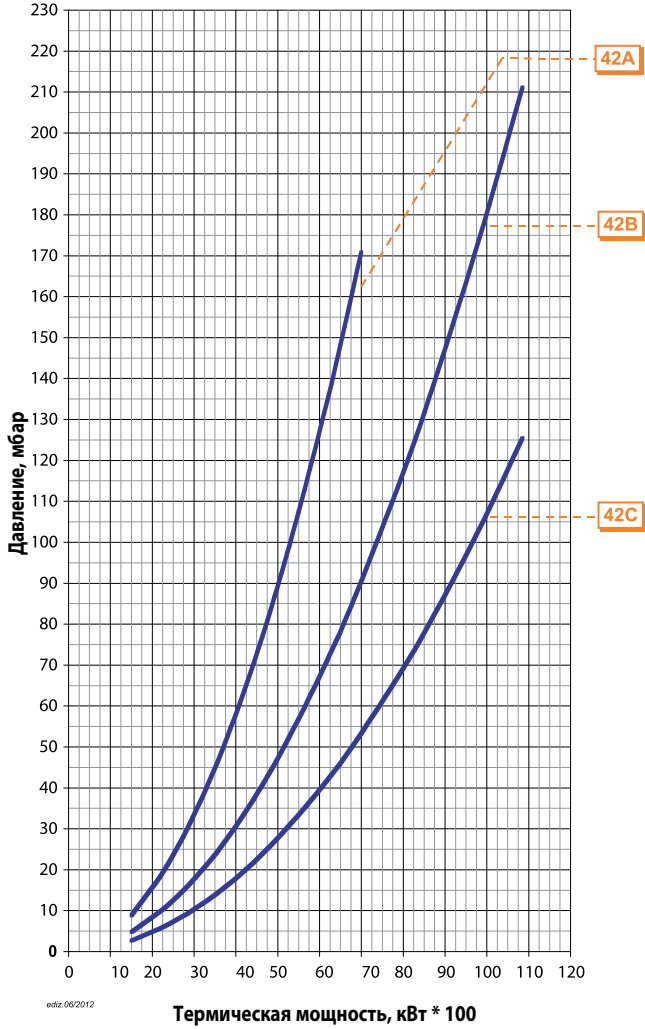

Потери напора (сопловая
сборка + газовая рампа)

GI 1000 LX ME ПРИРОДНЫЙ
ГАЗ

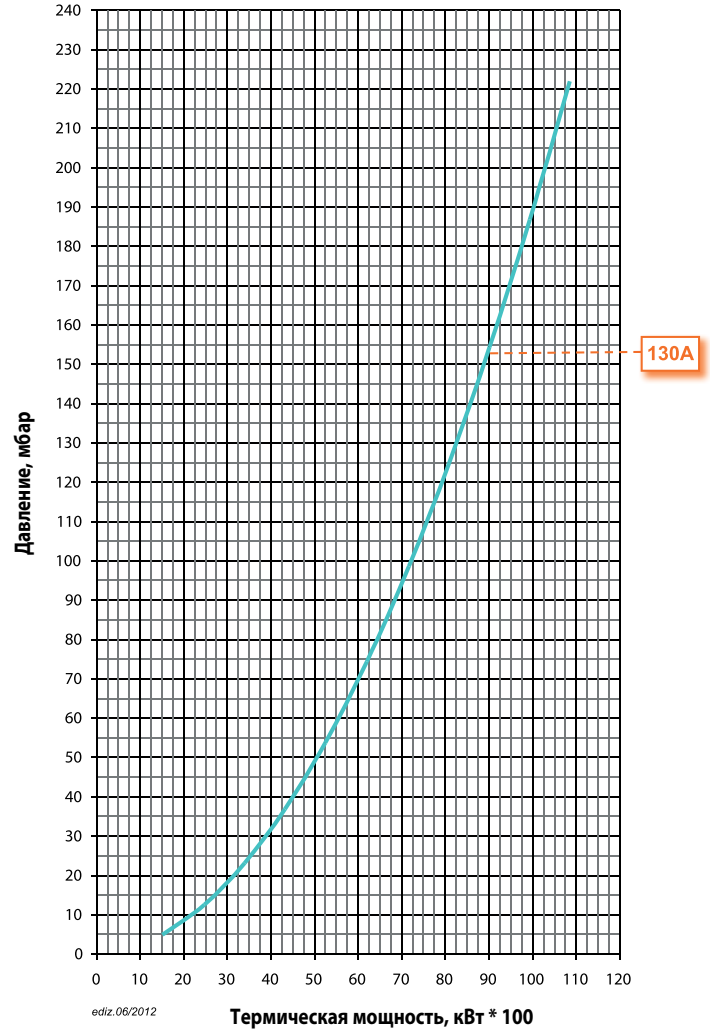

CE версия газовой рампы соответствует EN676, EXP версия используется за пределами Европейского рынка

Модель	Вид газа	Кривая на графике	Версия	P.Мах **	Исполн.	Газовая рампа Код	Рег. давления газа с фильтром Код	Адаптер горелка/рампа Код	Контроль герметич. клап. Код	Схема.	Примеч.
GI 1000 LX GI 1000 LX V	ПРИР. ГАЗ	42A	CE	500	CTV	19990468	в комплекте	–	98000101	D3	11)
			EXP	500	CTV	19990468	в комплекте	–	–	DE3	
			CE	500	CTV	19990469	в комплекте	–	98000101	D3	11)
			EXP	500	CTV	19990469	в комплекте	–	–	DE3	
		42C	CE	500	CTV	19990470	в комплекте	–	98000101	D3	11)
			EXP	500	CTV	19990470	в комплекте	–	–	DE3	
			CE	500	CTV	19990470	в комплекте	–	98000101	DE3	
			EXP	500	CTV	19990470	в комплекте	–	–	DE3	
GI 1000 LX ME	ПРИР. ГАЗ	130A	CE / EXP	500	CTV	в комплекте	в комплекте	–	в комплекте	D6	

Для правильного выбора газовой рампы см. стр. 12.

Информация об устройстве и размерах газовой рампы представлена на схемах см. стр. 240.

Примечание

11) Газовая рампа обязательно должна быть с контролем герметичности клапанов согласно Европейскому нормативу EN676.

CTV) Газовая рампа с контролем герметичности клапанов.

***) Максимально допустимое давление газа на входе в регулятор.

Одноступенчатые комбинированные горелки

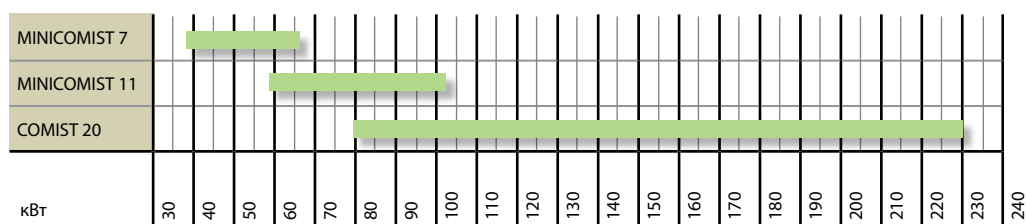

Двухступенчатые комбинированные горелки

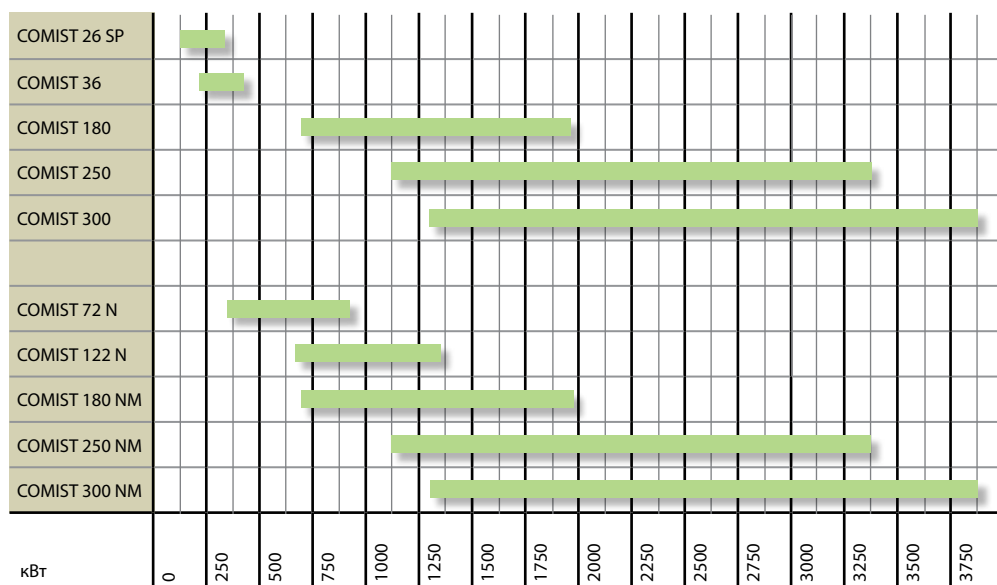

Обозначения

MINICOMIST... • COMIST 20

Горелки комбинированные газ/дизель, одноступенчатые (вкл./выкл.) . Функционирование альтернативное.

COMIST 26 SP

Горелки комбинированные газ/дизель, с изменением давления подачи жидкого топлива. Функционирование альтернативное.

COMIST...

Горелки комбинированные газ/дизель, двухступенчатые.

Функционирование альтернативное.

TBML... MC

Горелки комбинированные газ/дизель. Режим управления: газ – прогрессивно-двухступенчатый/модуляционный с механической регулировкой; дизельное топливо – двухступенчатый.

TBML... PN

Горелки комбинированные газ/дизель. Режим управления: газ – прогрессивно-двухступенчатый/модуляционный с пневматической регулировкой; дизельное топливо – двухступенчатый.

COMIST...DSPGM • GI MIST...DSPGM

Горелки комбинированные газ/дизель прогрессивно-двухступенчатые/модуляционные с механической

регулировкой. Функционирование альтернативное. Форсунка регулируемая, с электромагнитным приводом.

COMIST...N

Горелки комбинированные газ/мазут. Функционирование альтернативное.

COMIST...NM

Горелки комбинированные газ/мазут прогрессивно-двухступенчатые/модуляционные с механической регулировкой.

Функционирование альтернативное. Форсунка регулируемая, с электромагнитным приводом.

COMIST...DSPNM

Горелки комбинированные газ/мазут прогрессивно-двухступенчатые/модуляционные с механической регулировкой. Функционирование альтернативное. Форсунка регулируемая, с электромагнитным приводом.

GI MIST...DSPNM-D

Горелки комбинированные газ/мазут повышенной вязкости прогрессивно-двухступенчатые/модуляционные с механической регулировкой. Функционирование альтернативное. Форсунка регулируемая, с электромагнитным приводом.

Прогрессивно-двухступенчатые/модуляционные комбинированные горелки

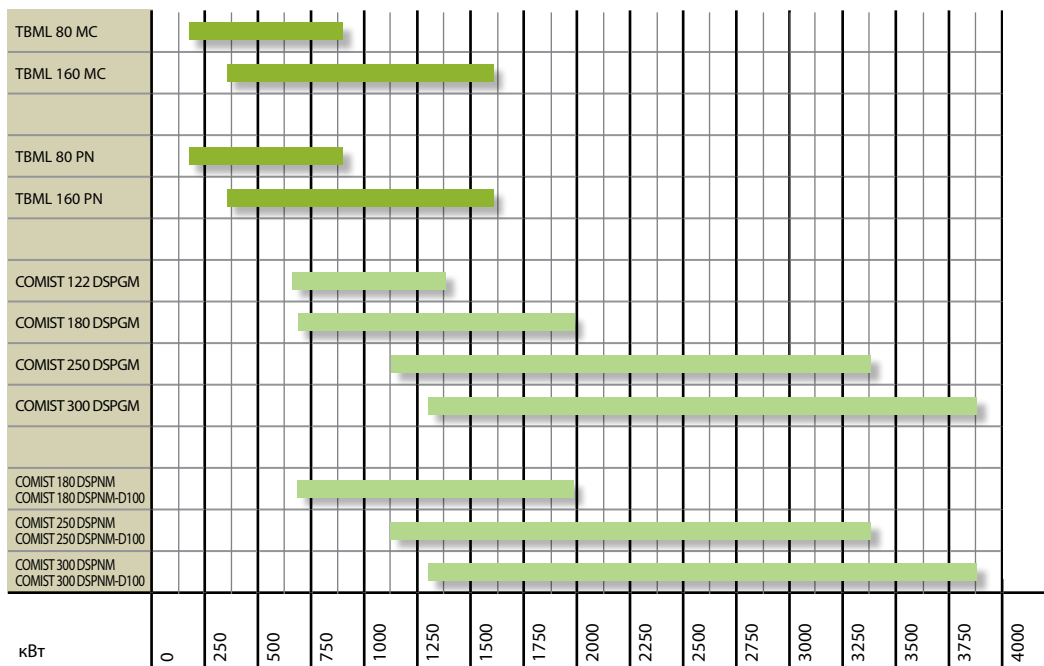

Промышленные прогрессивно-двухступенчатые/модуляционные комбинированные горелки

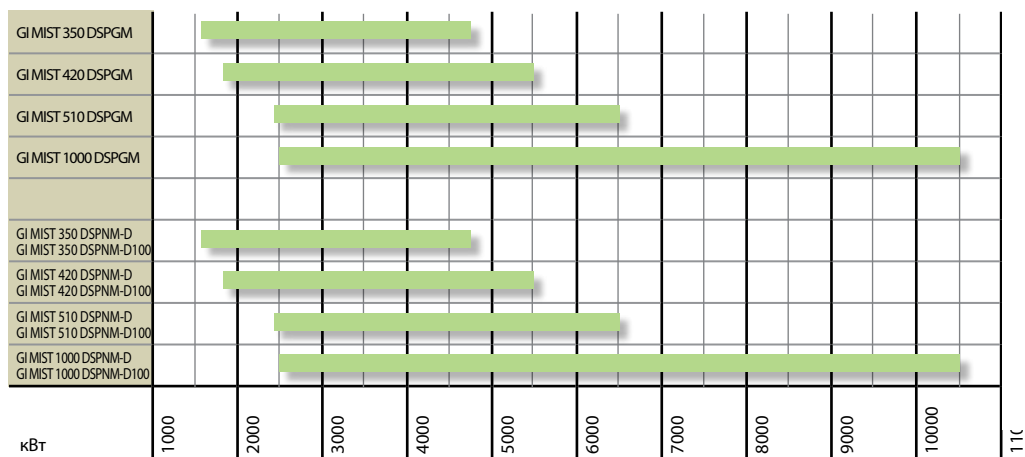

от 38 до 103

MINICOMIST

Газ Директива 2009/142/CE
 Е.М.С. Директива 2004/108/CE
 L.V. Директива 2006/95/CE
 Стандарт: EN676 и EN 267



	MINICOMIST 7	MINICOMIST 11
Горелка комбинированная газ/дизель в соответствии Европейскими нормативами EN676 и EN267. Способ управления:	1-но ступ.	1-но ступ.
Наиболее полное сжигание топлива при регул. соотношения воздух/топливо	•	•
Сопловую сборку можно снять, не снимая горелки с котла	•	•
Крепежный фланец, скользящий вдоль сопловой трубы, позволяет найти оптимальное положение сопла в камере сгорания.	•	•
Воздухозаборник с воздушной заслонкой. Регулировка расхода воздуха:	ручная	ручная
СЕ версия газовой рампы оборудована рабочим и предохранительным клапанами с электромагнитным приводом, реле минимального давления газа, регулятором давления и газовым фильтром.	•	•
Возможно выбрать газовую рампу с контролем герметичности клапанов.	•	•
Штекеры горелка/рампа с защитой от неправильного подключения	•	•
Подсоединение газовой рампы:	сверху	сверху
Электродвигатель для привода топливного насоса	•	•
Шестиренчатый топливный насос с регулировкой давления и запорными клапанами.	•	•
Переключение вида топлива:	ручное	ручное
Контроль пламени с помощью фотодатчика	UV	UV
Клеммы для подключения электропитания и термостата.	•	•
Класс электрозащиты:	IP40	IP40

от 38 до 103

MINICOMIST

Газ Директива 2009/142/CE
 Е.М.С. Директива 2004/108/CE
 L.V. Директива 2006/95/CE
 Стандарт: EN676 и EN 267

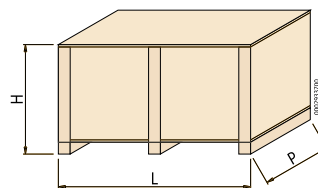
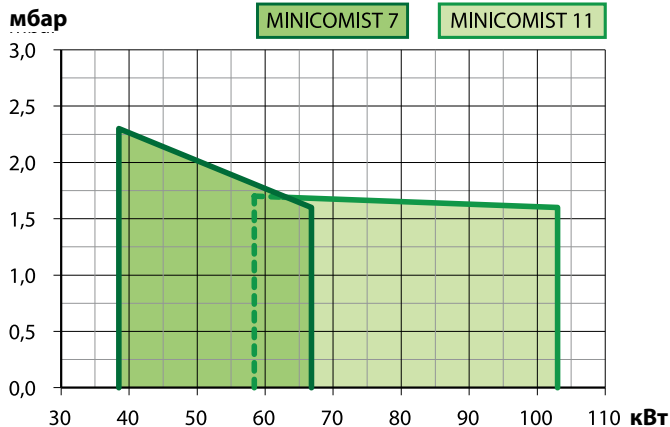

Модель	Размеры упаковки			Вес кг
	L	P мм	H	
MINICOMIST 7	1060	660	600	45
MINICOMIST 11	1060	660	600	45



Рисунок 3

Модель	A мм	A1 мм	A2 мм	B1 мм	B2 мм	B5 мм	C мм	D мм	E мм	F мм	I мм	L мм	M мм	N мм	Рис.
MINICOMIST 7	575	300	275	205	85	80	510	40 ÷ 156	95	95	170	130 ÷ 155	M8	115	3
MINICOMIST 11	575	300	275	205	85	80	510	40 ÷ 156	95	95	170	130 ÷ 155	M8	115	3

	Мощность кВт	Модель	Код	Макс. вязк. топлива °Е при 20°С	Электрическое питание	Мощность двигателя кВт	Примеч.
	38,5 ÷ 66,8	MINICOMIST 7	54700010	1,5	1ф AC 50Гц 230В	0,13+0,10	
	58,4 ÷ 103,0	MINICOMIST 11	54730010	1,5	1ф AC 50Гц 230В	0,13+0,10	

Опции

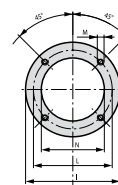
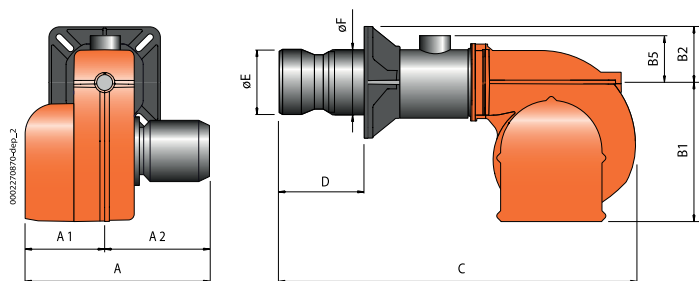
Описание

350 мм удлиненная труба горелки.

Устройство автоматического переключения вида топлива

Примечание

Теплотворная способность топлива при 0°С, 1013 мбар:

Природный газ: $H_i = 35,80 \text{ МДж/м}^3 = 8550 \text{ ккал/м}^3$,Дизельное топливо: $H_i = 42,70 \text{ МДж/кг} = 10200 \text{ ккал/кг}$.

Для другого вида газа или его давления свяжитесь с нашим представителем.

Компоненты комбинированной горелки входящие в комплект поставки

Топливный фильтр, гибкие топливные шланги, форсунка, комплект крепления горелки к котлу (фланец, прокладка)

Потери напора (сопловая сборка + газовая рампа)

MINICOMIST 7

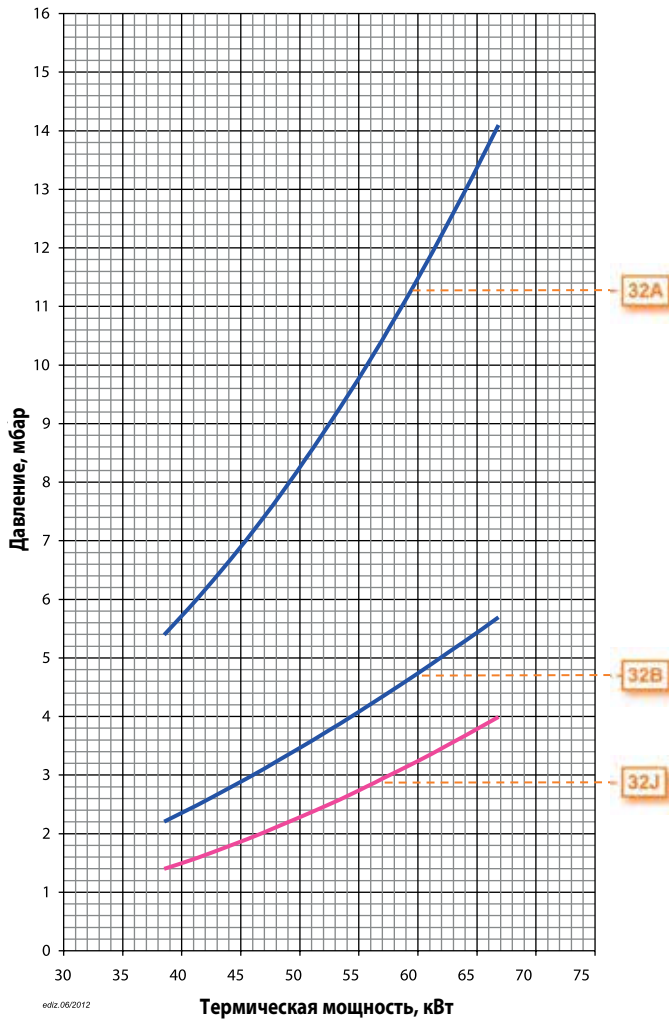

Потери напора (сопловая сборка + газовая рампа)

MINICOMIST 11

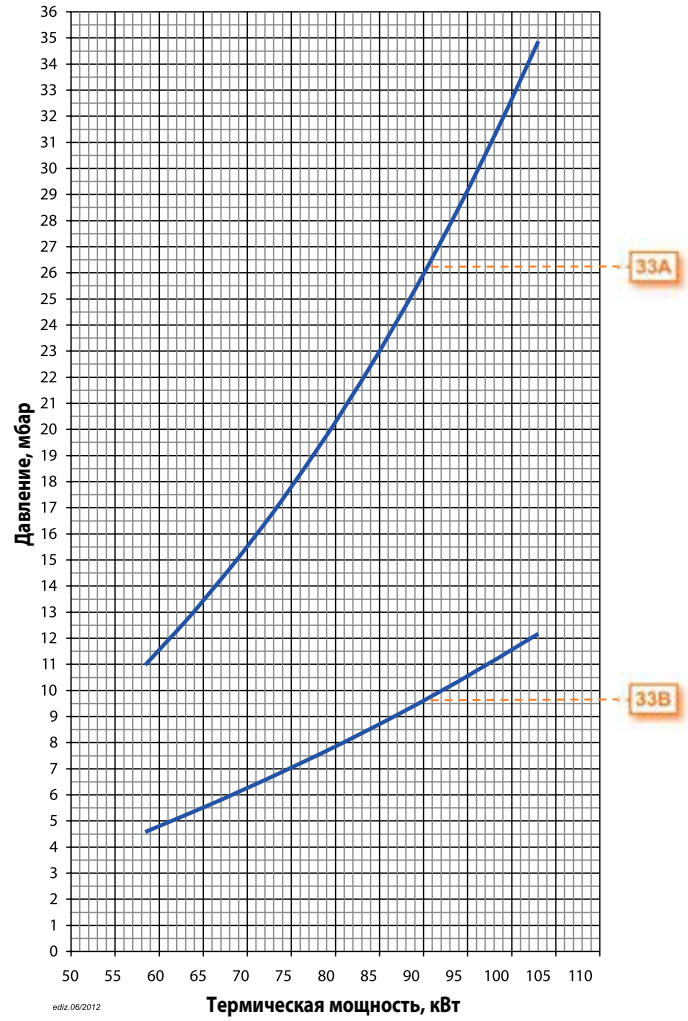

ediz.06/2012

ediz.06/2012

CE версия газовой рампы соответствует EN676, EXP версия используется за пределами Европейского рынка

Модель	Вид газа	Кривая на графике	Версия	P.Мах ** мбар	Исполн.	Газовая рампа Код	Рег. давления газа с фильтром Код	Адаптер горелка/рампа Код	Контроль герметич. клап. Код	Рис.	Примеч.
MINICOMIST 7	ПРИР. ГАЗ	32A	CE / EXP	65		19990466	в комплекте	96000001	-	M2	
		32B	CE / EXP	360		19990002	в комплекте	-	-	M2	
					CTV	19990002	в комплекте	-	98000101	M2	12)
		32J	EXP	40		19990235	-	-	-	ME1	
MINICOMIST 11	ПРИР. ГАЗ	33A	CE / EXP	65		19990466	в комплекте	96000001	-	M2	
		33B	CE / EXP	360		19990002	в комплекте	-	-	M2	
					CTV	19990002	в комплекте	-	98000101	M2	12)

Для правильного выбора газовой рампы см. стр. 12.
Информация об устройстве и размерах газовой рампы представлена на схемах см. стр. 240.

Примечание

- 12) Контроль герметичности клапанов не требуется согласно EN676.
CTV) Газовая рампа с контролем герметичности клапанов.
**) Максимально допустимое давление газа на входе в регулятор для версии CE, перед рампой для версии EXP.

от 80 до 340

COMIST

Газ Директива 2009/142/CE
 Е.М.С. Директива 2004/108/CE
 L.V. Директива 2006/95/CE
 Стандарт: EN676 и EN 267



COMIST 20



COMIST 26 SP

COMIST 20

COMIST 26 SP

Горелка комбинированная газ/дизель в соответствии Европейскими нормативами EN676 и EN267. Способ управления:

Наиболее полное сжигание топлива при регул. соотношения воздух/топливо

Сопловую сборку можно снять, не снимая горелки с котла

Крепежный фланец, скользящий вдоль сопловой трубы, позволяет найти оптимальное положение сопла в камере сгорания.

Воздухозаборник с воздушной заслонкой. Регулировка расхода воздуха:

Полное закрытие воздушной заслонки при выключении горелки, во избежание теплопотерь.

СЕ версия газовой рампы оборудована рабочим и предохранительным клапанами с электромагнитным приводом, реле минимального давления газа, регулятором давления и газовым фильтром.

Возможно выбрать газовую рампу с контролем герметичности клапанов.

Штекеры горелка/рампа с защитой от неправильного подключения

Подсоединение газовой рампы:

Электромотор для привода топливного насоса

Шестириччатый топливный насос с регулировкой давления и запорными клапанами.

Переключение вида топлива:

Контроль пламени с помощью фотодатчика

Клеммы для подключения электропитания и термостата.

Клеммы для управления второй ступенью горелки.

Класс электрозащиты:

1-но ступ.

измен. давление
2-ух ступ.

•

•

•

•

•

•

ручная

электрический
сервопривод

•

•

•

•

•

•

•

•

•

•

сверху

сверху

•

•

•

•

ручное

ручное

•

•

•

•

•

•

IP40

IP40

от 80 до 340

COMIST

Газ Директива 2009/142/CE
 Е.М.С. Директива 2004/108/CE
 L.V. Директива 2006/95/CE
 Стандарт: EN676 и EN 267

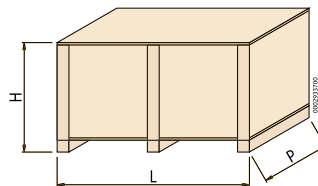
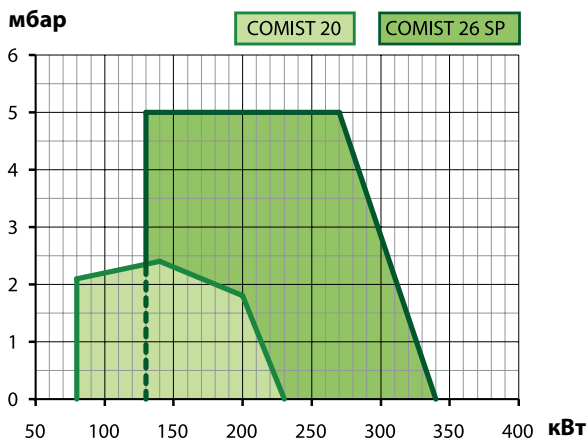

Модель	Размеры упаковки			Вес кг
	L	P	H	
COMIST 20	1080	770	700	61
COMIST 26 SP	1080	770	700	62



Рисунок 2

Модель	A мм	A1 мм	A2 мм	B1 мм	B2 мм	B5 мм	C мм	D мм	E мм	F мм	I мм	I1 мм	L мм	M мм	N мм	Рис.
COMIST 20	620	330	290	270	95	127	820	120 ÷ 290	117	114	185	185	170 ÷ 210	M10	120	2
COMIST 26 SP	620	330	290	270	95	127	800	120 ÷ 300	135	114	185	185	170 ÷ 210	M10	140	2

	Мощность кВт	Модель	Код	Макс. вязк. топлива °Е при 20°C	Электрическое питание	Мощность двигателя кВт	Примеч.
	80 ÷ 230	COMIST 20	54770010	1,5	1 ф АС 50Гц 230В	0,25+0,10	
	130 ÷ 340	COMIST 26 SP	54800010	1,5	1 ф АС 50Гц 230В	0,37+0,10	4)

Опции

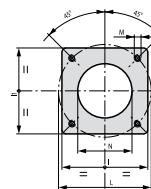
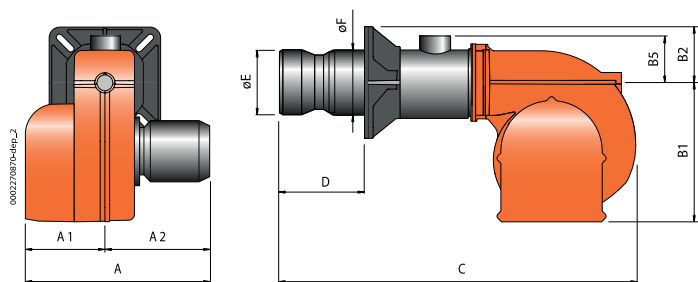
Описание

Устройство автоматического переключения вида топлива

Компоненты комбинированной горелки входящие в комплект поставки

Топливный фильтр, гибкие топливные шланги, форсунка, комплект крепления горелки к котлу (фланец, прокладка)

Примечание

4) Горелка оборудована устройством перекрытия доступа воздуха в топку. Теплотворная способность топлива при 0°C, 1013 мбар:
 Природный газ: $H_i = 35,80 \text{ МДж/м}^3 = 8550 \text{ ккал/м}^3$,
 Дизельного топлива: $H_i = 42,70 \text{ МДж/кг} = 10200 \text{ ккал/кг}$.
 Для другого вида газа или его давления свяжитесь с нашим представителем.

Потери напора (сопловая сборка + газовая рампа)

COMIST 20

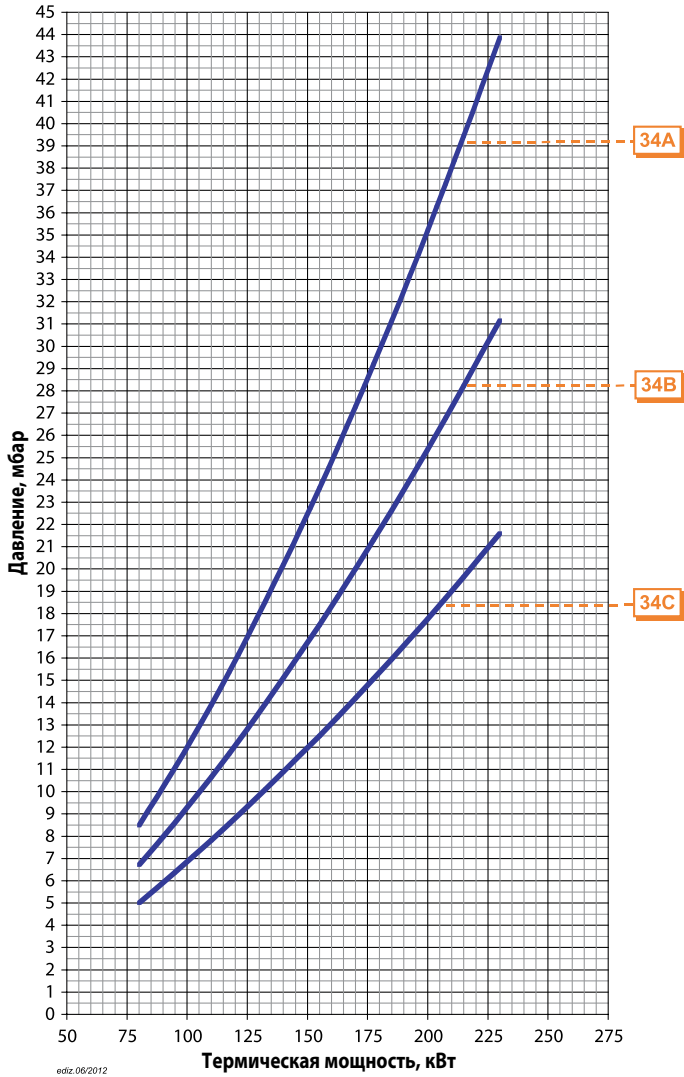

Потери напора (сопловая сборка + газовая рампа)

COMIST 26 SP

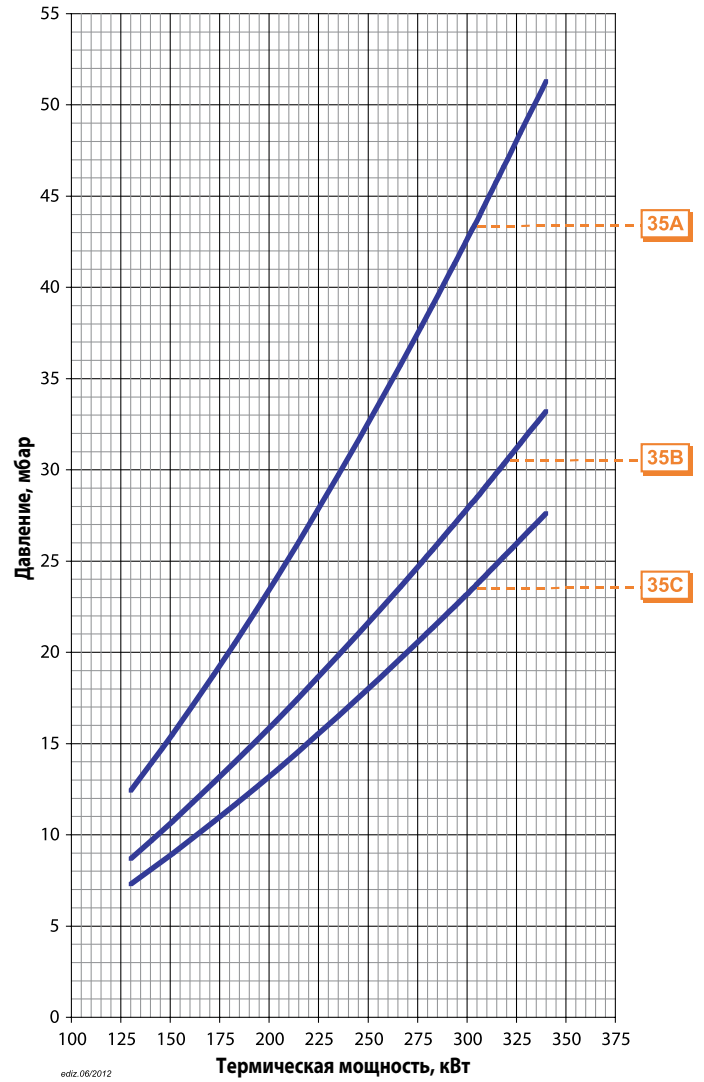

edit. 06/2012

edit. 06/2012

CE версия газовой рампы соответствует EN676, EXP версия используется за пределами Европейского рынка

Модель	Вид газа	Кривая на графике	Версия	P.Мах **	Исполн.	Газовая рампа Код	Рег. давления газа с фильтром Код	Адаптер горелка/рампа Код	Контроль герметич. клап. Код	Рис.	Примеч.
COMIST 20	ПРИР. ГАЗ	34A	CE / EXP	360		19990002	в комплекте	96000003	–	M2	
					CTV	19990002	в комплекте	96000003	98000101	M2	12)
		34B	CE / EXP	360		19990005	в комплекте	96000003	–	M2	
					CTV	19990005	в комплекте	96000003	98000101	M2	12)
34C	CE / EXP	360		19990008	в комплекте	–	–	M2			
			CTV	19990008	в комплекте	–	98000101	M2	12)		
COMIST 26 SP	ПРИР. ГАЗ	35A	CE / EXP	360		19990020	в комплекте	96000003	–	B2	
					CTV	19990020	в комплекте	96000003	98000101	B2	12)
		35B	CE / EXP	360		19990024	в комплекте	–	–	B2	
					CTV	19990024	в комплекте	–	98000101	B2	12)
35C	CE / EXP	360		19990168	в комплекте	–	–	B2			
			CTV	19990168	в комплекте	–	98000101	B2	12)		

Для правильного выбора газовой рампы см. стр. 12.

Информация об устройстве и размерах газовой рампы представлена на схемах см. стр. 240.

Примечание

12) Контроль герметичности клапанов не требуется согласно EN676..

CTV) Газовая рампа с контролем герметичности клапанов.

***) Максимально допустимое давление газа на входе в регулятор для версии CE, перед рампой для версии EXP.

от 210 до 438

COMIST

Газ Директива 2009/142/CE
 Е.М.С. Директива 2004/108/CE
 L.V. Директива 2006/95/CE
 Стандарт: EN676 и EN 267



COMIST 36

Горелка комбинированная газ/дизель в соответствии Европейскими нормативами EN676 и EN267. Способ управления:

Наиболее полное сжигание топлива при регул. соотношения воздух/топливо

Сопловую сборку можно снять, не снимая горелки с котла

Фиксированный крепежный фланец.

Воздухозаборник с воздушной заслонкой. Регулировка расхода воздуха:

Полное закрытие воздушной заслонки при выключении горелки, во избежание теплотерь.

Штекеры горелка/рампа с защитой от неправильного подключения

Подсоединение газовой рампы:

Электромотор для привода топливного насоса

Шестириччатый топливный насос с регулировкой давления, запорными и предохранительным клапанами.

Переключение вида топлива:

Контроль пламени с помощью фотодатчика

Клеммы для подключения электропитания и термостата.

Клеммы для управления второй ступенью горелки.

Класс электрозащиты:

2-ух ступ.

•

•

•

электрический
сервопривод

•

•

сверху

•

•

ручное

UV

•

•

IP40

от 210 до 438

COMIST

Газ Директива 2009/142/CE
 Е.М.С. Директива 2004/108/CE
 L.V. Директива 2006/95/CE
 Стандарт: EN676 и EN 267

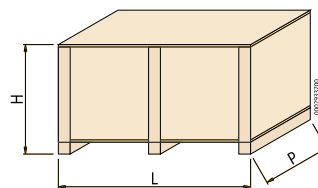
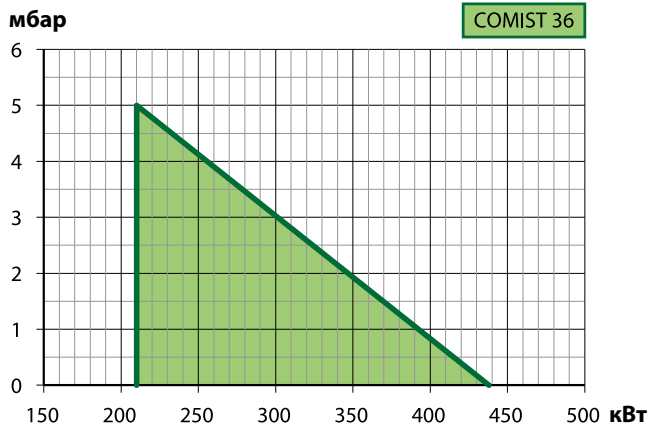

Модель	Размеры упаковки			Вес кг
	L	P	H	
COMIST 36	1520	760	720	115



Рисунок 2

Модель	A	A1	A2	B1	B2	B5	C	D	E	F	I	I1	L	M	N	Рис.
COMIST 36	485	215	270	330	120	115	1120	380	160	150	235	235	256	M12	165	2

Мощность кВт	Модель	Код	Макс. вязк. топлива °Е при 20°С	Электрическое питание	Мощность двигателя кВт	Примеч.
210 ÷ 438	COMIST 36	54910010	1,5	3ф AC 50Гц 400В	0,37+0,10	4)

Аксессуары по запросу

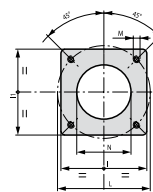
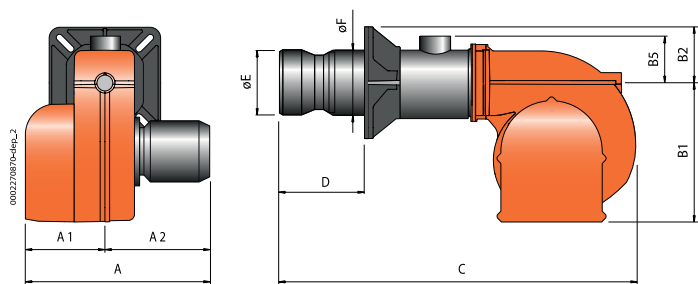
Описание	Код
Комплект для автоматического переключения вида топлива	98000371

Компоненты комбинированной горелки входящие в комплект поставки

Топливный фильтр, гибкие топливные шланги, форсунки, комплект крепления горелки к котлу (фланец, прокладка)

Примечание

4) Горелка оборудована устройством перекрытия доступа воздуха в топку.
 Теплотворная способность топлива при 0°С, 1013 мбар:
 Природный газ: $H_i = 35,80 \text{ МДж/м}^3 = 8550 \text{ ккал/м}^3$,
 Дизельного топлива: $H_i = 42,70 \text{ МДж/кг} = 10200 \text{ ккал/кг}$.
 Для другого вида газа или его давления свяжитесь с нашим представителем.

Потери напора (сопловая
сборка + газовая рампа)

COMIST 36

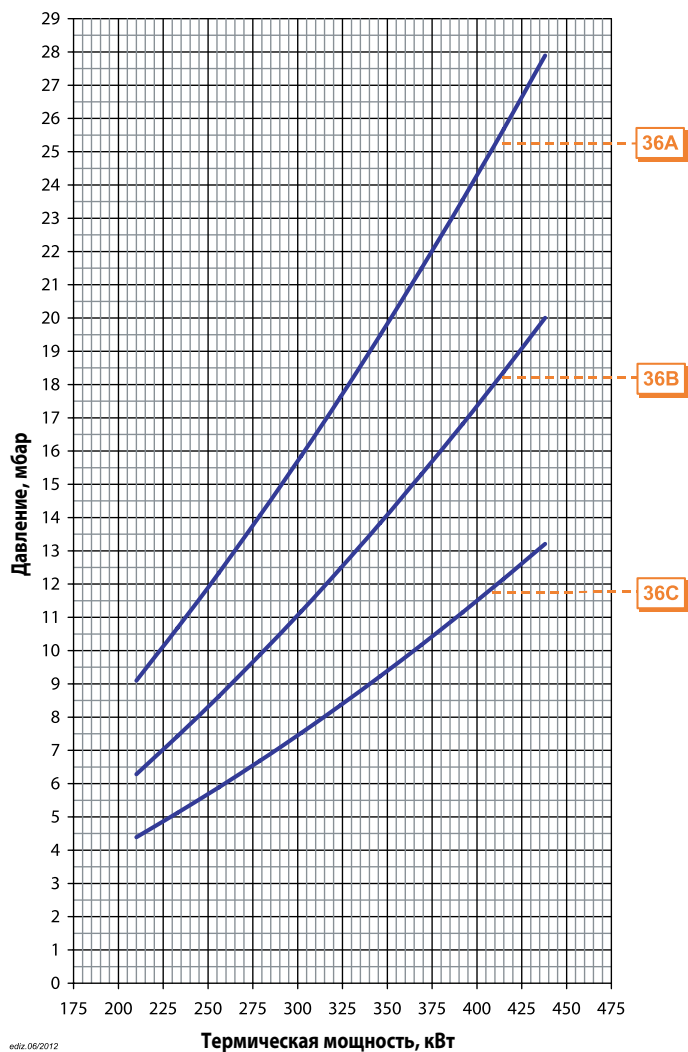

ediz.06/2012

CE версия газовой рампы соответствует EN676, EXP версия используется за пределами Европейского рынка

Модель	Вид газа	Кривая на графике	Версия	P.Мах **	Исполн.	Газовая рампа Код	Рег. давления газа с фильтром Код	Адаптер горелка/рампа Код	Рис.	Примеч.
COMIST 36	ПРИР. ГАЗ	36A	CE / EXP	360		19990411	в комплекте	–	B2	
		36B	CE / EXP	360		19990410	в комплекте	–	B2	
		36C	CE / EXP	360		19990404	в комплекте	–	B2	
					CTV	19990454	в комплекте	–	B2	12)

Для правильного выбора газовой рампы см. стр. 12.

Информация об устройстве и размерах газовой рампы представлена на схемах см. стр. 240.

Примечание

12) Контроль герметичности клапанов не требуется согласно EN676..

CTV) Газовая рампа с контролем герметичности клапанов.

***) Максимально допустимое давление газа на входе в регулятор для версии CE, перед рампой для версии EXP.

от 180 до 850

TBML

Газ Директива 2009/142/CE
 Е.М.С. Директива 2004/108/CE
 L.V. Директива 2006/95/CE
 Стандарт: EN676 и EN 267



TBML 80 PN



TBML 80 MC

	TBML 80 PN	TBML 80 MC
Горелка комбинированная газ/дизель в соответствии Европейскими нормативами EN676 и EN267. Прогрессивно-двухступенчатый режим при работе на газе, двухступенчатый режим при работе на дизеле. Модуляционный режим при установке электронного регулятора мощности в панели управления (должен быть заказан вместе с модуляционным комплектом).	•	•
Диапазон модуляции:	1:4	1:4
Класс выбросов NOx и CO согласно Европейскому нормативу EN676 при работе на газе:	Class 3	Class 3
Класс выбросов NOx и CO согласно Европейскому нормативу EN267 при работе на дизеле:	Class 2	Class 2
Наиболее полное сжигание топлива при регул. соотношения воздух/топливо	•	•
Сопловую сборку можно снять, не снимая горелки с котла	•	•
Высокоэффективный вентилятор, низкое электропотребление, низкий шум.	•	•
Крепежный фланец, скользящий вдоль сопловой трубы, позволяет найти оптимальное положение сопла в камере сгорания.	•	•
Фланец крепежа к котлу с откидным шарниром обеспечивает удобство обслуживания сопловой сборки без демонтажа горелки с котла	•	•
Воздухозаборник с воздушной заслонкой. Регулировка расхода воздуха:	электрический сервопривод	механический регулятор
Полное закрытие воздушной заслонки при выключении горелки, во избежание теплопотерь.	•	•
Конструкция воздухозаборника обеспечивает оптимальную траекторию открытия воздушной заслонки.	•	•
SE версия газовой рампы оборудована рабочим и предохранительным клапанами с пневматическим приводом, контролем герметичности клапанов, реле минимального давления газа, регулятором давления и газовым фильтром.	•	
SE версия газовой рампы оборудована дроссельным клапаном, рабочим и предохранительным клапанами с пневматическим приводом, контролем герметичности клапанов, реле минимального давления газа, регулятором давления и газовым фильтром.		•
Возможно выбрать газовую рампу с контролем герметичности клапанов.	•	
Штекеры горелка/рампа с защитой от неправильного подключения	•	•
Подсоединение газовой рампы:	сверху	сверху
Электромагнитное сцепление топливного насоса и электродвигателя вентилятора	•	•
Шестирипенчатый топливный насос с регулировкой давления, запорными и предохранительными клапанами.	•	•
Переключение вида топлива:	ручное	ручное
Контроль пламени с помощью фотодатчика	UV	UV
Панель управления с сигнальными лампами.	•	•
Семиполюсный штекер для подключения электропитания и термостата.	•	•
Четырехполюсный штекер для управления второй ступенью горелки или подключения электронного регулятора мощности.	•	•
Класс электрозащиты:	IP54	IP54
Корпус пульта управления из алюминиевого литья с классом электробезопасности IP55	•	•

от 180 до 850

TBML

Газ Директива 2009/142/CE
 Е.М.С. Директива 2004/108/CE
 L.V. Директива 2006/95/CE
 Стандарт: EN676 и EN 267

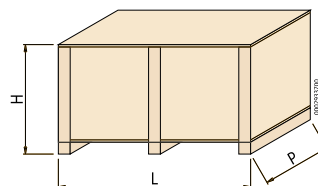
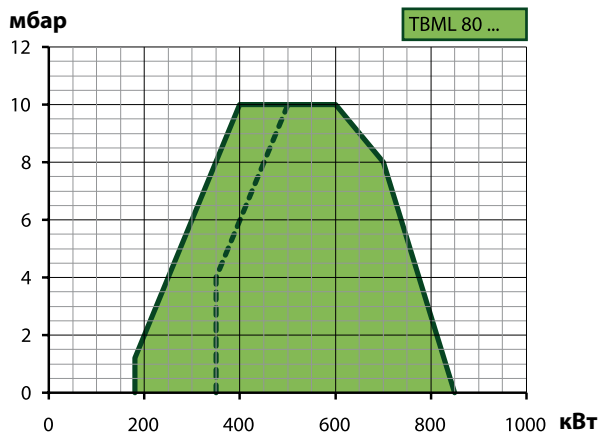

Модель	Размеры упаковки			Вес кг
	L	P мм	H	
TBML 80 PN	1070	800	700	82
TBML 80 MC	1070	800	700	84



Рисунок 2



Рисунок 7

Модель	A мм	A1 мм	A2 мм	B1 мм	B2 мм	B5 мм	C мм	D мм	E мм	F мм	I мм	I1 мм	L мм	M мм	N мм	Z мм	Z1 мм	Z2 мм	Схема.
TBML 80 PN	680	310	370	380	140	200	1280	270 ÷ 440	180	178	280	280	250 ÷ 325	M12	190	12	92	50	7
TBML 80 MC	690	320	370	380	140	200	1280	270 ÷ 440	180	178	280	280	250 ÷ 325	M12	190	-	-	-	2

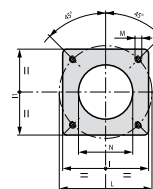
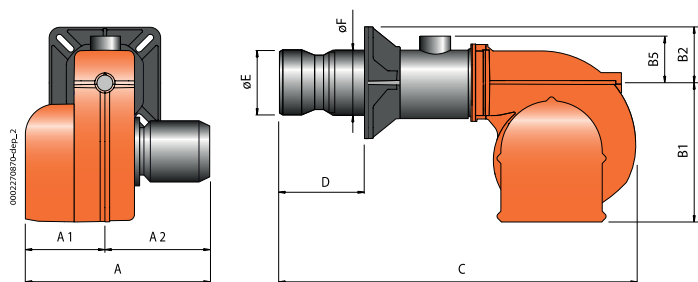
	Low NOx	Мощность кВт	Модель	Код	Макс. вязк. топлива °Е при 20°C	Электрическое питание	Мощность двигателя кВт	Примеч.
	Class 3	180(350)* ÷ 850	TBML 80 PN	56480010	1,5	3ф AC 50 Гц 400В	1,1	4)
НОВИНКА	Class 3	180(350)* ÷ 850	TBML 80 MC	56490010	1,5	3ф AC 50 Гц 400В	1,1	4)

Модуляционный режим

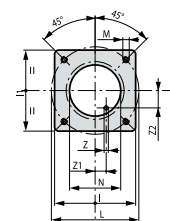
Описание	Код
Электронный регулятор мощности	98000057
Датчик модуляции (см. стр. 236)	

Компоненты комбинированной горелки входящие в комплект поставки

Топливный фильтр, гибкие топливные шланги, форсунки, комплект крепления горелки к котлу (фланец, прокладка), семи- и четырехполюсный электрические штекеры

Примечание

- 4) Горелка оборудована устройством перекрытия доступа воздуха в топку.
 *) Минимальная мощность при работе на дизеле.
 Теплотворная способность топлива при 0°C, 1013 мбар:
 Природный газ: $N_i = 35,80 \text{ МДж/м}^3 = 8550 \text{ ккал/м}^3$,
 Дизельное топливо: $N_i = 42,70 \text{ МДж/кг} = 10200 \text{ ккал/кг}$.
 Для другого вида газа или его давления свяжитесь с нашим представителем.



COMIST 72 N

Комбинированная горелка газ/мазут. Способ управления:	2-ух ступ.
Наиболее полное сжигание топлива при регул. соотношения воздух/топливо	•
Сопловую сборку можно снять, не снимая горелки с котла	•
Крепежный фланец, скользящий вдоль сопловой трубы, позволяет найти оптимальное положение сопла в камере сгорания.	•
Воздухозаборник с воздушной заслонкой. Регулировка расхода воздуха:	электрический сервопривод
Полное закрытие воздушной заслонки при выключении горелки, во избежание теплопотерь.	•
СЕ версия газовой рампы оборудована рабочим и предохранительным клапанами с электромагнитным приводом, реле минимального давления газа, регулятором давления и газовым фильтром.	•
Возможно выбрать газовую рампу с контролем герметичности клапанов.	•
Штекеры горелка/рампа с защитой от неправильного подключения	•
Подсоединение газовой рампы:	сверху
Электромотор для привода топливного насоса	•
Электромагнитное сцепление топливного насоса и электродвигателя вентилятора	
Шестириччатый топливный насос с регулировкой давления и запорными клапанами.	•
Электроподогреватель топлива в комплекте с атигаз. клапаном, фильтром, термометром, термостатами минимума и регулировки.	•
Распыление топлива с помощью форсунок.	•
Переключение вида топлива:	автоматическое
Контроль пламени с помощью фотодатчика	UV
Клеммы для подключения электропитания и термостата.	•
Клеммы для управления второй ступенью горелки.	•
Класс электрозащиты:	IP40

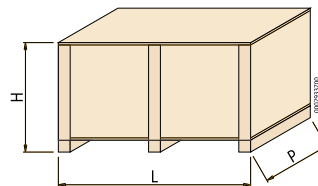
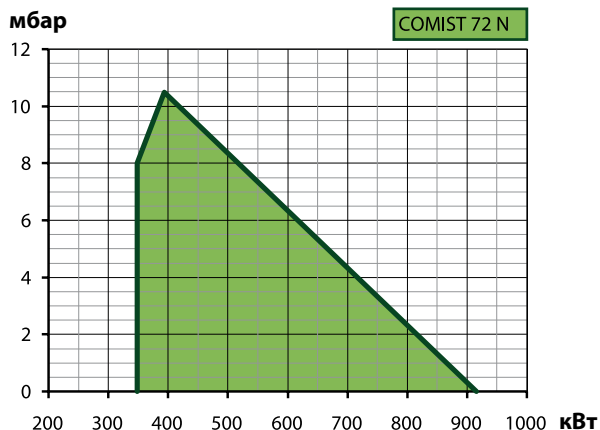

Модель	Размеры упаковки			Вес кг
	L	P	H	
COMIST 72 N	1730	1030	880	180



Рисунок 3

Модель	A	A1	A2	B1	B2	B5	C	D	E	F	I	L	M	N	Рис.
COMIST 72 N	575	235	340	380	160	135	1310	175 ÷ 345	191	187	320	276	M16	215	3

Мощность кВт	Модель	Код	Макс. вязк. °Е до 50°С	Электрическое питание	Мощность двигателя кВт	Примеч.
348 ÷ 916	COMIST 72 N	55380010	7	3ф AC 50 Гц 400В	1,10+0,75	4) 8)

Компоненты комбинированной горелки входящие в комплект поставки

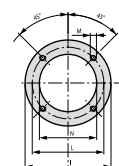
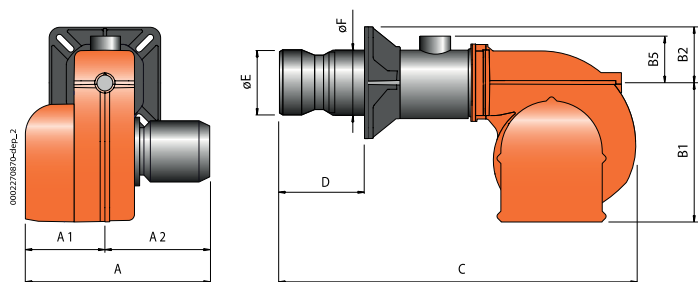
Топливный фильтр, гибкие топливные шланги, комплект крепления горелки к котлу, (фланец, прокладка)

Примечание

- 4) Горелка оборудована устройством перекрытия доступа воздуха в топку.
8) Возможно автоматическое переключение вида топлива.
Теплотворная способность топлива при 0°С, 1013 мбар:
Природный газ: $H_i = 35,80 \text{ МДж/м}^3 = 8550 \text{ ккал/м}^3$,
Мазут: $H_i = 41,5 \text{ МДж/кг} = 9900 \text{ ккал/кг}$.
Для другого вида газа или его давления свяжитесь с нашим представителем.

Потери напора (сопловая сборка + газовая рампа) TBML 80PN

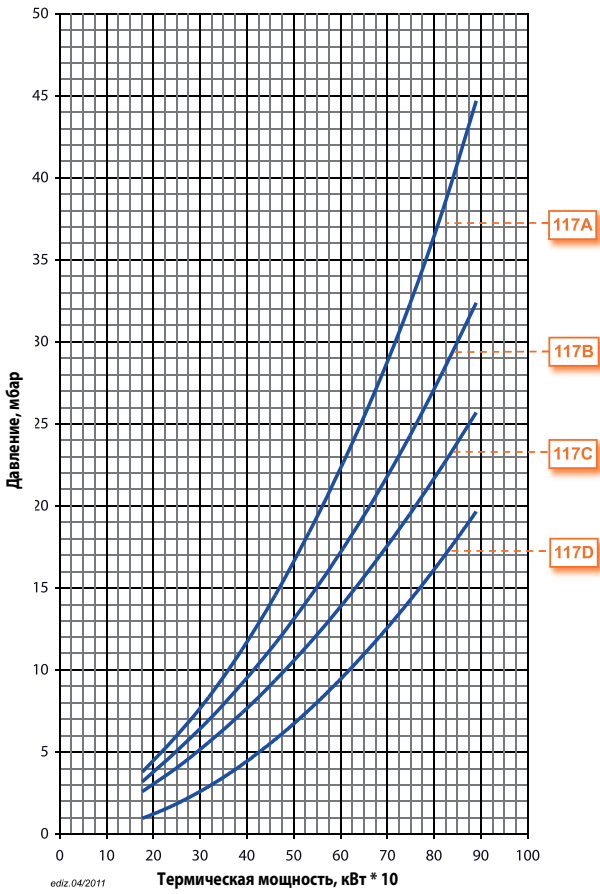

Потери напора (сопловая сборка + газовая рампа + регулятор давления) TBML 80MC

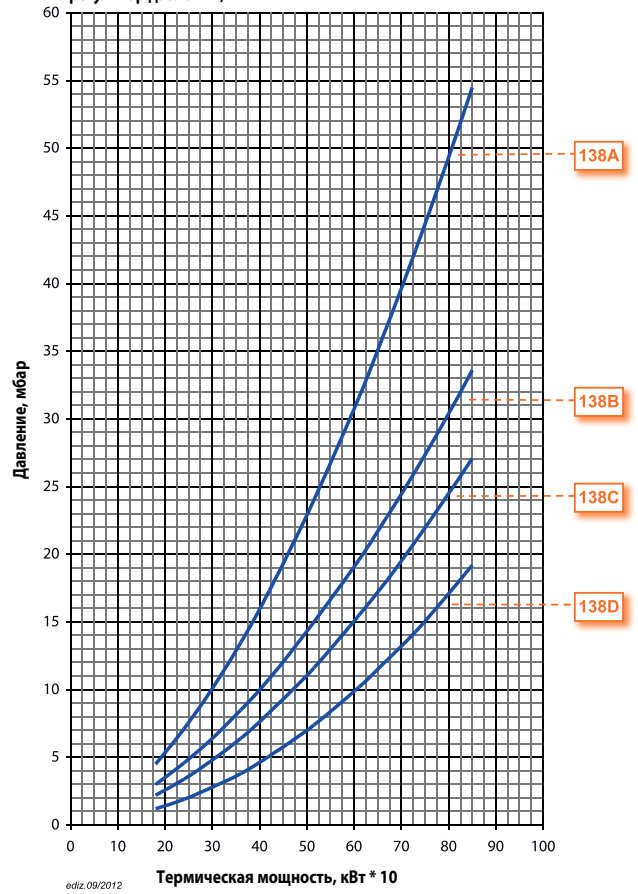

Потери напора (сопловая сборка + газовая рампа + регулятор давления) COMIST 72N CE

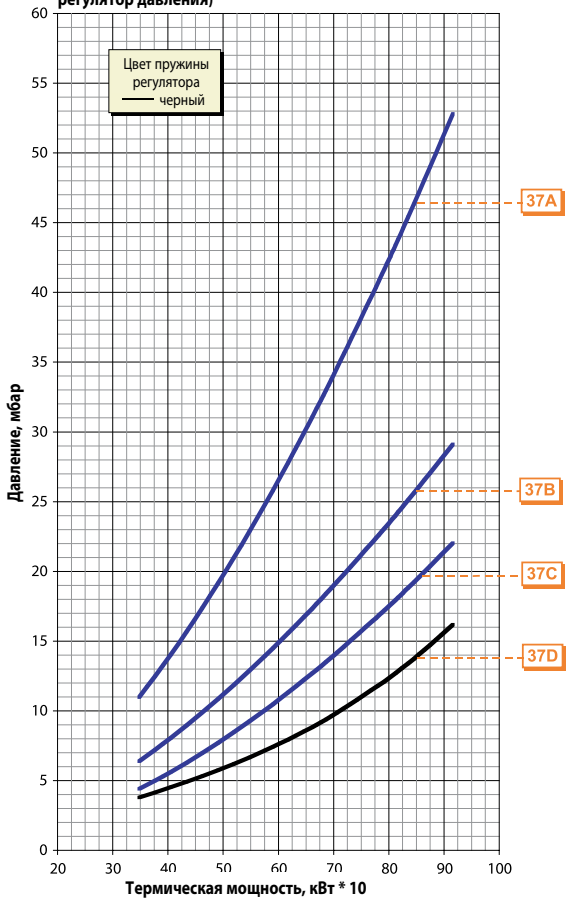

Потери напора (сопловая сборка + газовая рампа) COMIST 72N EXP

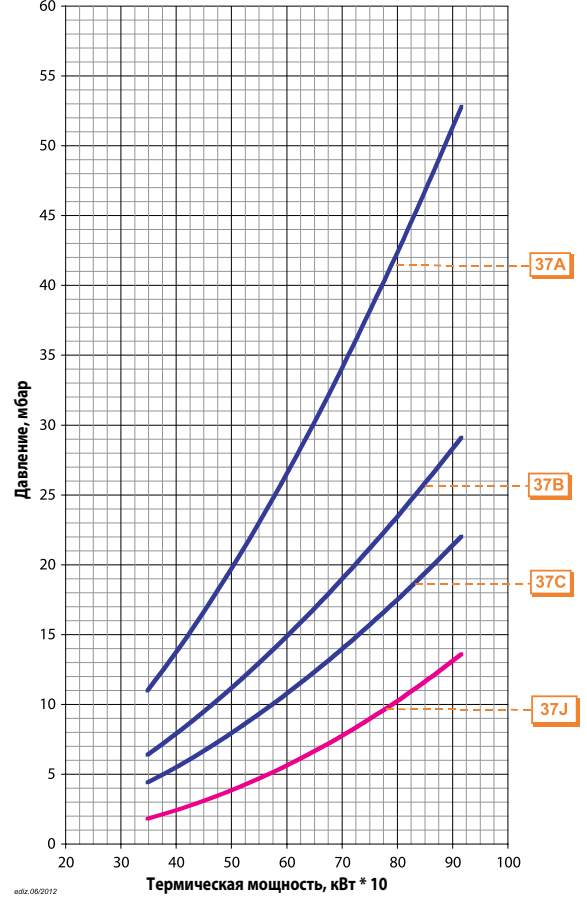

CE версия газовой рампы соответствует EN676, EXP версия используется за пределами Европейского рынка

Модель	Вид газа	Кривая на графике	Версия	P.Мах ** мбар	Исполн.	Газовая рампа Код	Рег. давления газа с фильтром Код	Адаптер горелка/рампа Код	Контроль герметич. клап. Код	Рис.	Примеч.		
TBML 80 PN	ПРИР. ГАЗ	117A	CE / EXP	100	CTV	19990441	в комплекте	96000032	-	D3			
						19990441	в комплекте	96000032	98000101	D3	12)		
		117B	CE / EXP	100	CTV	19990448	в комплекте	96000032	-	D3	9)		
						19990448	в комплекте	96000032	98000101	D3	9) 12)		
		117C	CE / EXP	100	CTV	19990442	в комплекте	96000007	-	D3			
						19990442	в комплекте	96000007	98000101	D3	12)		
		117D	CE / EXP	500	CTV	19990443	в комплекте	-	-	D3			
						19990443	в комплекте	-	98000101	D3	12)		
		TBML 80 MC	ПРИР. ГАЗ	138A	CE / EXP	360	CTV	19990530	в комплекте	-	-	D3	
								19990530	в комплекте	-	98000102	D3	12)
19990581	в комплекте							96000032	в комплекте	D7			
19990582	в комплекте							96000007	в комплекте	D7			
138C	CE / EXP	360	CTV	19990583	в комплекте	-	в комплекте	D7					
				19990584	в комплекте	-	в комплекте	D7					

Модель	Вид газа	Версия	Кривая на графике	P.Мах ** мбар	Исполн.	Газовая рампа Код	Рег. давления газа с фильтром Код	Адаптер горелка/рампа Код	Рис.	Примеч.
COMIST 72 N	ПРИР. ГАЗ	CE	37A	360	CTV	19990410	в комплекте	96000007	B2	
						19990404	в комплекте	96000007	B2	
						19990454	в комплекте	96000007	B2	12)
						19990405	в комплекте	-	B2	
						19990455	в комплекте	-	B2	12)
						19990456	97390700	-	B4	6)
						19990457	97390700	-	B4	6) 12)
		EXP	37B	360	CTV	19990410	в комплекте	96000007	B2	
						19990404	в комплекте	96000007	B2	
						19990454	в комплекте	96000007	B2	
						19990405	в комплекте	-	B2	
						19990455	в комплекте	-	B2	
						19990456	-	-	BE4	6)
						19990457	-	-	BE4	6)

Для правильного выбора газовой рампы см. стр. 12.

Информация об устройстве и размерах газовой рампы представлена на схемах см. стр. 240.

Примечание

- 6) Если давление газа на предохранительном клапане менее 12 мбар, реле минимального давления следует заменить на GW50.
 9) Минимальное давление газа на входе в газовую рампу не должно быть меньше 100 мбар.
 12) Контроль герметичности клапанов не требуется согласно EN676.
 CTV) Газовая рампа с контролем герметичности клапанов.
 **) Максимально допустимое давление газа на входе в регулятор для версии CE, перед рампой для версии EXP.

от 350 до 1600

TBML

Газ Директива 2009/142/CE
 Е.М.С. Директива 2004/108/CE
 L.V. Директива 2006/95/CE
 Стандарт: EN676 и EN 267



TBML 160 PN



TBML 160 MC

Горелка комбинированная газ/дизель в соответствии Европейскими нормативами EN676 и EN267. Прогрессивно-двухступенчатый режим при работе на газе, двухступенчатый режим при работе на дизеле.

Модуляционный режим при установке электронного регулятора мощности в панели управления (должен быть заказан вместе с модуляционным комплектом).

Диапазон модуляции:

Класс выбросов NOx и CO согласно Европейскому нормативу EN676 при работе на газе:

Класс выбросов NOx и CO согласно Европейскому нормативу EN267 при работе на дизеле:

Наиболее полное сжигание топлива при регул. соотношения воздух/топливо

Сопловую сборку можно снять, не снимая горелки с котла

Высокоэффективный вентилятор, низкое электропотребление, низкий шум.

Крепежный фланец, скользящий вдоль сопловой трубы, позволяет найти оптимальное положение сопла в камере сгорания.

Фланец крепежа к котлу с откидным шарниром обеспечивает удобство обслуживания сопловой сборки без демонтажа горелки с котла

Воздухозаборник с воздушной заслонкой. Регулировка расхода воздуха:

Полное закрытие воздушной заслонки при выключении горелки, во избежание теплопотерь.

Конструкция воздухозаборника обеспечивает оптимальную траекторию открытия воздушной заслонки.

SE версия газовой рампы оборудована рабочим и предохранительным клапанами с пневматическим приводом, контролем герметичности клапанов, реле минимального давления газа, регулятором давления и газовым фильтром.

SE версия газовой рампы оборудована дроссельным клапаном, рабочим и предохранительным клапанами с пневматическим приводом, контролем герметичности клапанов, реле минимального давления газа, регулятором давления и газовым фильтром.

Возможно выбрать газовую рампу с контролем герметичности клапанов.

Штекеры горелка/рампа с защитой от неправильного подключения

Подсоединение газовой рампы:

Электромагнитное сцепление топливного насоса и электродвигателя вентилятора

Шестирипенчатый топливный насос с регулировкой давления, запорными и предохранительными клапанами.

Переключение вида топлива:

Контроль пламени с помощью фотодатчика

Панель управления с сигнальными лампами.

Семиполюсный штекер для подключения электропитания и термостата.

Четырехполюсный штекер для управления второй ступенью горелки или подключения электронного регулятора мощности.

Класс электрозащиты:

Корпус пульта управления из алюминиевого литья с классом электробезопасности IP55

TBML 160 PN

TBML 160 MC

прогр. 2-ух ступ.
пневмат. модул./2-ух ступ

прогр. 2-ух ступ.
механ. модул./2-ух ступ.

	TBML 160 PN	TBML 160 MC
Модуляционный режим при установке электронного регулятора мощности в панели управления (должен быть заказан вместе с модуляционным комплектом).	•	•
Диапазон модуляции:	1:4	1:4
Класс выбросов NOx и CO согласно Европейскому нормативу EN676 при работе на газе:	Class 3	Class 3
Класс выбросов NOx и CO согласно Европейскому нормативу EN267 при работе на дизеле:	Class 2	Class 2
Наиболее полное сжигание топлива при регул. соотношения воздух/топливо	•	•
Сопловую сборку можно снять, не снимая горелки с котла	•	•
Высокоэффективный вентилятор, низкое электропотребление, низкий шум.	•	•
Крепежный фланец, скользящий вдоль сопловой трубы, позволяет найти оптимальное положение сопла в камере сгорания.	•	•
Фланец крепежа к котлу с откидным шарниром обеспечивает удобство обслуживания сопловой сборки без демонтажа горелки с котла	•	•
Воздухозаборник с воздушной заслонкой. Регулировка расхода воздуха:	электрический сервопривод	механический регулятор
Полное закрытие воздушной заслонки при выключении горелки, во избежание теплопотерь.	•	•
Конструкция воздухозаборника обеспечивает оптимальную траекторию открытия воздушной заслонки.	•	•
SE версия газовой рампы оборудована рабочим и предохранительным клапанами с пневматическим приводом, контролем герметичности клапанов, реле минимального давления газа, регулятором давления и газовым фильтром.	•	
SE версия газовой рампы оборудована дроссельным клапаном, рабочим и предохранительным клапанами с пневматическим приводом, контролем герметичности клапанов, реле минимального давления газа, регулятором давления и газовым фильтром.		•
Возможно выбрать газовую рампу с контролем герметичности клапанов.	•	
Штекеры горелка/рампа с защитой от неправильного подключения	•	•
Подсоединение газовой рампы:	сверху	сверху
Электромагнитное сцепление топливного насоса и электродвигателя вентилятора	•	•
Шестирипенчатый топливный насос с регулировкой давления, запорными и предохранительными клапанами.	•	•
Переключение вида топлива:	ручное	ручное
Контроль пламени с помощью фотодатчика	UV	UV
Панель управления с сигнальными лампами.	•	•
Семиполюсный штекер для подключения электропитания и термостата.	•	•
Четырехполюсный штекер для управления второй ступенью горелки или подключения электронного регулятора мощности.	•	•
Класс электрозащиты:	IP54	IP54
Корпус пульта управления из алюминиевого литья с классом электробезопасности IP55	•	•

от 350 до 1600

TBML

Газ Директива 2009/142/CE
 Е.М.С. Директива 2004/108/CE
 L.V. Директива 2006/95/CE
 Стандарт: EN676 и EN 267

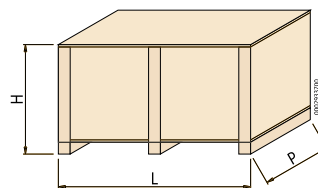
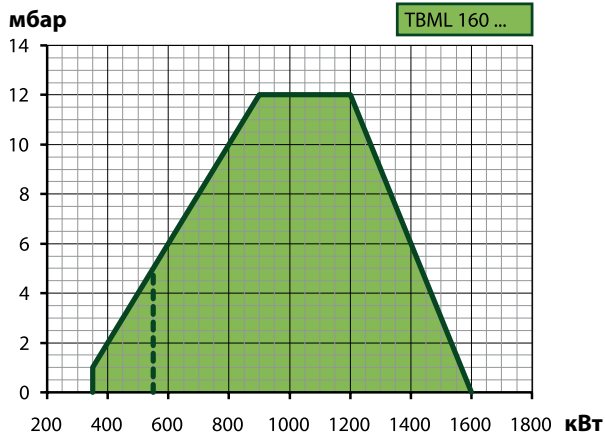

Модель	Размеры упаковки			Вес кг
	L	P мм	H	
TBML 160 PN	1070	800	700	98
TBML 160 MC	1070	800	700	100



Рисунок 2



Рисунок 7

Модель	A мм	A1 мм	A2 мм	B1 мм	B2 мм	B5 мм	C мм	D мм	E мм	F мм	I мм	I1 мм	L мм	M мм	N мм	Z мм	Z1 мм	Z2 мм	Рис.
TBML 160 PN	695	325	370	380	160	200	1300	285 ÷ 450	224	219	320	320	280 ÷ 370	M12	235	12	112,5	54	7
TBML 160 MC	695	325	370	380	160	200	1300	285 ÷ 450	224	219	320	320	280 ÷ 370	M12	235	-	-	-	2

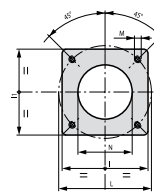
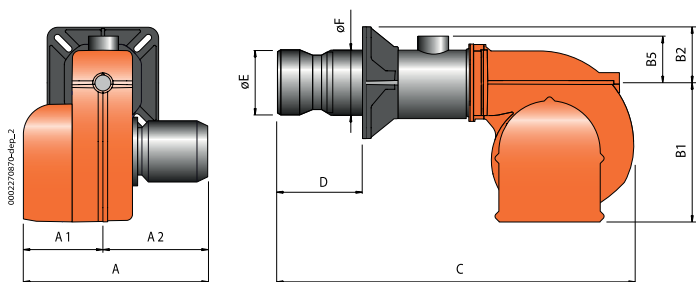
	Low NOx	Мощность кВт	Модель	Код	Макс. вязк. топлива °Е при 20°C	Электрическое питание	Мощность двигателя кВт	Примеч.
	Class 3	350(550)* ÷ 1600	TBML 160 PN	56560010	1,5	3ф AC 50 Гц 400В	3	4)
НОВИНКА	Class 3	350(550)* ÷ 1600	TBML 160 MC	56570010	1,5	3ф AC 50 Гц 400В	3	4)

Модуляционный режим

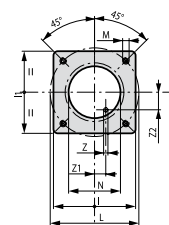
Описание	Код
Электронный регулятор мощности	98000057
Датчик модуляции (см. стр. 236)	

Компоненты комбинированной горелки входящие в комплект поставки

Топливный фильтр, гибкие топливные шланги, форсунки, комплект крепления горелки к котлу (фланец, прокладка), семи- и четырехполюсный электрические штекеры

Примечание

4) Горелка оборудована устройством перекрытия доступа воздуха в топку.
 *) Минимальная мощность при работе на дизеле.
 Теплотворная способность топлива при 0°C, 1013 мбар:
 Природный газ: $H_i = 35,80 \text{ МДж/м}^3 = 8550 \text{ ккал/м}^3$,
 Дизельного топлива: $H_i = 42,70 \text{ МДж/кг} = 10200 \text{ ккал/кг}$.
 Для другого вида газа или его давления свяжитесь с нашим представителем.



COMIST 122 N

Комбинированная горелка газ/мазут. Способ управления:

2-ух ступ.

Наиболее полное сжигание топлива при регул. соотношения воздух/топливо

•

Сопловую сборку можно снять, не снимая горелки с котла

•

Крепежный фланец, скользящий вдоль сопловой трубы, позволяет найти оптимальное положение сопла в камере сгорания.

•

Воздухозаборник с воздушной заслонкой. Регулировка расхода воздуха:

электрический сервопривод

Полное закрытие воздушной заслонки при выключении горелки, во избежание теплопотерь.

•

СЕ версия газовой рампы оборудована рабочим и предохранительным клапанами с электромагнитным приводом, контролем герметичности клапанов, реле минимального давления газа, регулятором давления и газовым фильтром.

•

Штекеры горелка/рампа с защитой от неправильного подключения

•

Подсоединение газовой рампы:

сверху

Электромотор для привода топливного насоса

•

Шестиренчатый топливный насос с регулировкой давления, запорными и предохранительными клапанами.

•

Электроподогреватель топлива в комплекте с антигаз. клапаном, фильтром, термометром, термостатами минимума и регулировки.

•

Распыление топлива с помощью форсунок.

•

Переключение вида топлива:

автоматическое

Контроль пламени с помощью фотодатчика

UV

Клеммы для подключения электропитания и термостата.

•

Клеммы для управления второй ступенью горелки.

•

Класс электрозащиты:

IP40

от 652 до 1364

COMIST

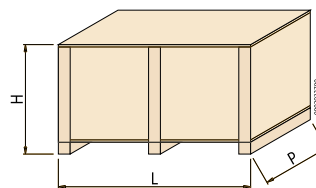
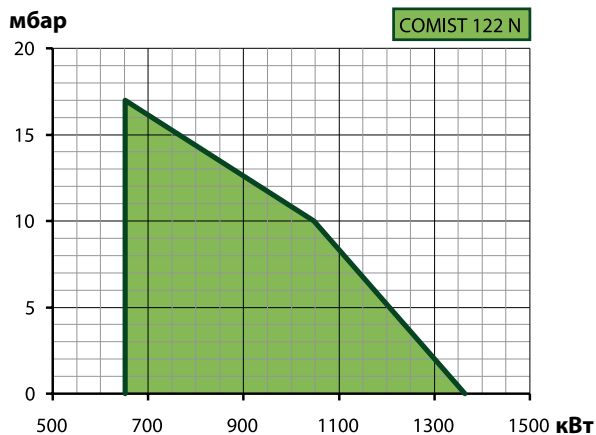
Е.М.С. Директива 2004/108/CE
L.V. Директива 2006/95/CE
Стандарт: EN676

Модель	Размеры упаковки			Вес кг
	L	P мм	H	
COMIST 122 N	1730	1030	880	267



Рисунок 3

Модель	A мм	A1 мм	A2 мм	B1 мм	B2 мм	B5 мм	C мм	D мм	E мм	F мм	I мм	I1 мм	L мм	M мм	N мм	Схема.
COMIST 122 N	940	460	480	490	160	152	1490	195 ÷ 445	227	220	320	320	280 ÷ 370	M12	230	3

Мощность кВт	Модель	Код	Макс. вязк. °E до 50°C	Электрическое питание	Мощность двигателя кВт	Примеч.
652 ÷ 1364	COMIST 122 N	55410010	7	3ф AC 50Гц 400В	2,20+0,55	4) 8)

Опции

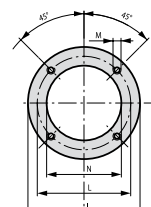
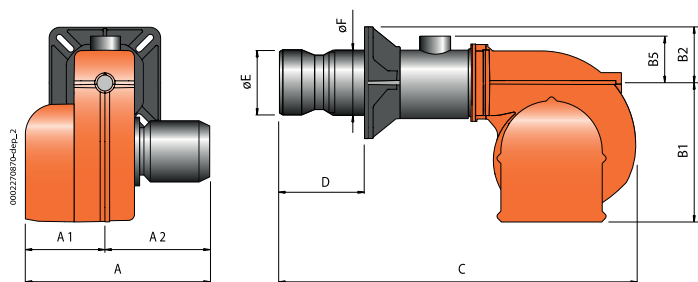
Описание

Паровой подогреватель топлива

Компоненты комбинированной горелки входящие в комплект поставки

Топливный фильтр, гибкие топливные шланги, форсунки, комплект крепления горелки к котлу (фланец, прокладка)

Примечание

- 4) Горелка оборудована устройством перекрытия доступа воздуха в топку.
8) Возможно автоматическое переключение вида топлива.
Теплотворная способность топлива при 0°C, 1013 мбар:
Природный газ: $H_i = 35,80 \text{ МДж/м}^3 = 8550 \text{ ккал/м}^3$,
Мазут: $H_i = 41,5 \text{ МДж/кг} = 9900 \text{ ккал/кг}$.
Для другого вида газа или его давления свяжитесь с нашим представителем.

Потери напора (сопловая сборка + газовая рампа)

TBML 160PN

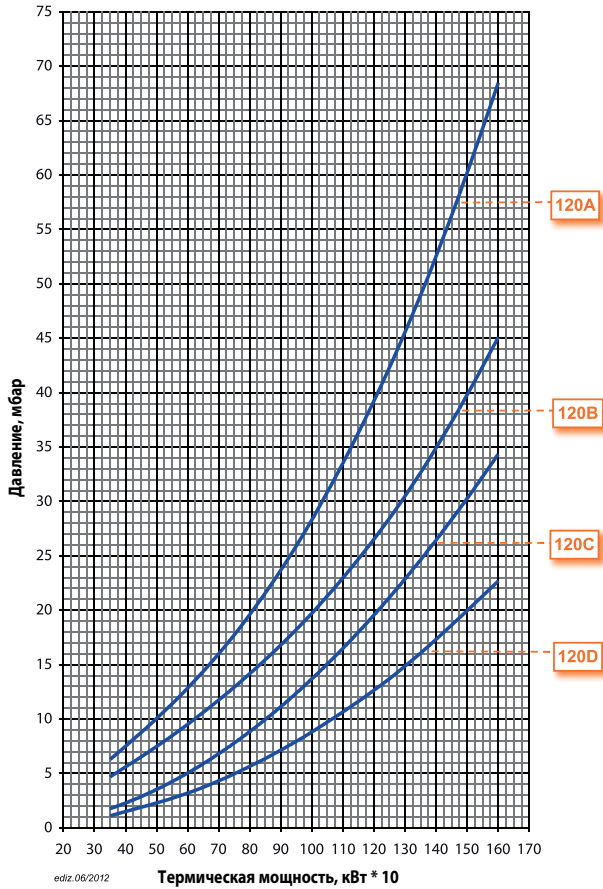

Потери напора (сопловая сборка + газовая рампа)

TBML 160MC

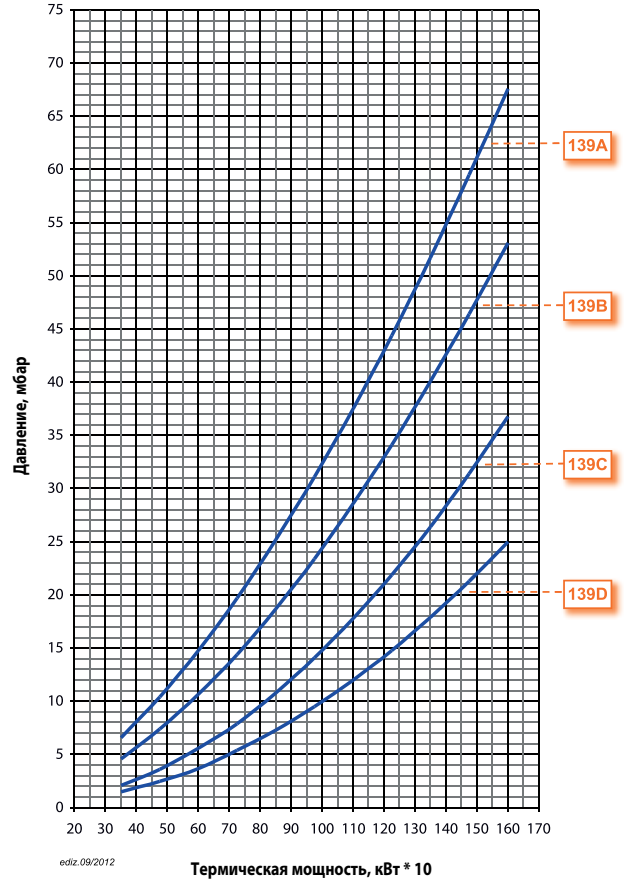

Потери напора (сопловая сборка + газовая рампа + регулятор давления)

COMIST 122N CE

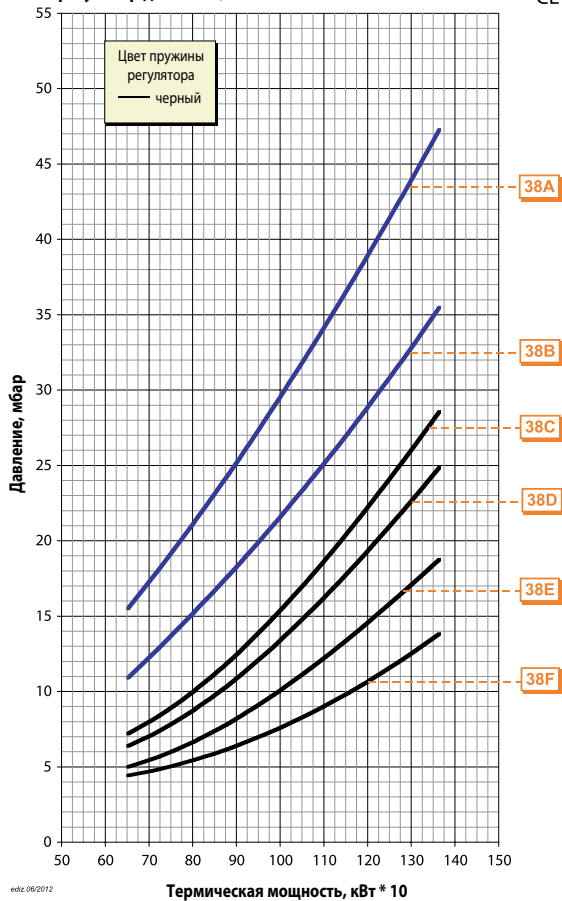

Потери напора (сопловая сборка + газовая рампа)

COMIST 122N

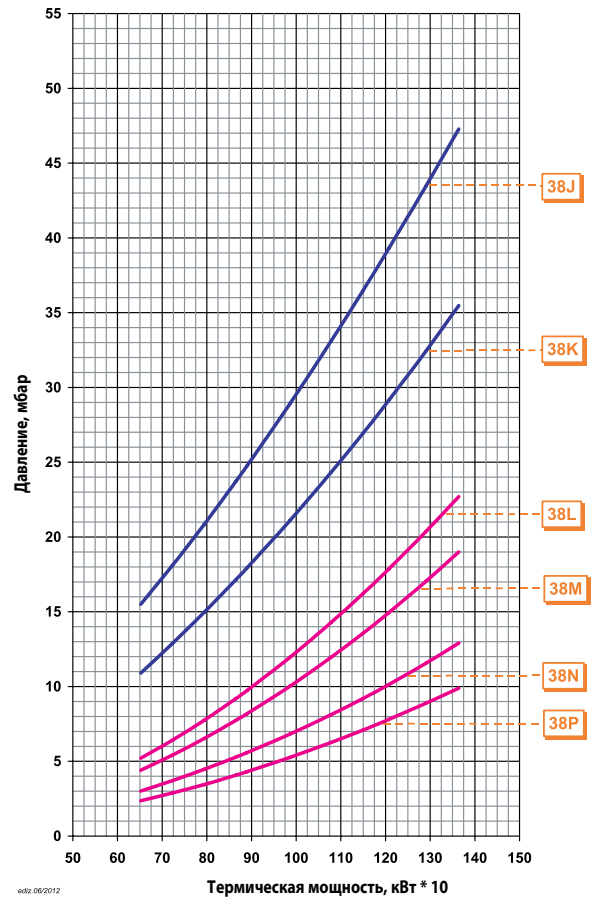

CE версия газовой рампы соответствует EN676, EXP версия используется за пределами Европейского рынка

Модель	Вид газа	Кривая на графике	Версия	P.Мах ** мбар	Исполн.	Газовая рампа Код	Рег. давления газа с фильтром Код	Адаптер горелка/рампа Код	Контроль герметич. клап. Код	Рис.	Примеч.	
TBML 160 PN	ПРИР. ГАЗ		CE	100	CTV	19990442	в комплекте	96000007	98000101	D3	11)	
				360	CTV	19990449	в комплекте	96000007	98000101	D3	9) 11)	
			120A	EXP	100	CTV	19990442	в комплекте	96000007	-	DE3	
					360	CTV	19990449	в комплекте	96000007	-	DE3	9)
			120B	EXP	360	CTV	19990449	в комплекте	96000007	98000101	DE3	9)
					360	CTV	19990450	в комплекте	-	98000101	D3	9) 11)
			120C	EXP	360	CTV	19990450	в комплекте	-	-	DE3	9)
					500	CTV	19990450	в комплекте	-	98000101	DE3	9)
			120D	EXP	500	CTV	19990530	в комплекте	-	98000102	D3	11)
					500	CTV	19990530	в комплекте	-	-	DE3	
			120D	EXP	500	CTV	19990530	в комплекте	-	98000102	DE3	
					500	CTV	19990531	в комплекте	-	98000101	D3	11)
			120D	EXP	500	CTV	19990531	в комплекте	-	-	DE3	
					500	CTV	19990531	в комплекте	-	98000101	DE3	
TBML 160 MC	ПРИР. ГАЗ		139A	CE / EXP	360	CTV	19990582	в комплекте	96000007	в комплекте	D7	
			139B	CE / EXP	360	CTV	19990583	в комплекте	-	в комплекте	D7	
			139C	CE / EXP	500	CTV	19990584	в комплекте	-	в комплекте	D7	
			139D	CE / EXP	500	CTV	19990585	в комплекте	-	в комплекте	D7	

Модель	Вид газа	Версия	Кривая на графике	P.Мах ** мбар	Исполн.	Газовая рампа Код	Рег. давления газа с фильтром Код	Адаптер горелка/рампа Код	Рис.	Примеч.	
COMIST 122 N	ПРИР. ГАЗ		CE	38A	360	CTV	19990454	в комплекте	96000009	B2	
				38B	360	CTV	19990455	в комплекте	-	B2	
				38C	500	CTV	19990457	97390700	-	B4	6)
				38D	500	CTV	19990459	97390700	-	B4	6)
				38E	500	CTV	19990461	97390700	96005002	B5	6)
				38F	500	CTV	19990463	97390710	96005007	B5	
			EXP	38J	360	CTV	19990404	в комплекте	96000009	B2	
				38K	360	CTV	19990454	в комплекте	96000009	B2	
				38L	140	CTV	19990405	в комплекте	-	B2	
						CTV	19990455	в комплекте	-	B2	
				38M	140	CTV	19990456	-	-	BE4	6)
						CTV	19990457	-	-	BE4	6)
				38N	140	CTV	19990458	-	-	BE4	6)
						CTV	19990459	-	-	BE4	6)
38P	140	CTV	19990460	-	96005002	BE5	6)				
		CTV	19990461	-	96005002	BE5	6)				
38P	140	CTV	19990462	-	96005007	BE5					
		CTV	19990463	-	96005007	BE5					

Для правильного выбора газовой рампы см. стр. 12.

Информация об устройстве и размерах газовой рампы представлена на схемах см. стр. 240.

Примечание

- 6) Если давление газа на предохранительном клапане менее 12 мбар, реле минимального давления следует заменить на GW50.
- 9) Минимальное давление газа на входе в газовую рампу не должно быть меньше 100 мбар.
- 11) Газовая рампа обязательно должна быть с контролем герметичности клапанов согласно Европейскому нормативу EN676.
- CTV) Газовая рампа с контролем герметичности клапанов.
- **) Максимально допустимое давление газа на входе в регулятор для версии CE, перед рампой для версии EXP.

от 688 до 1981

COMIST

Е.М.С. Директива 2004/108/CE
L.V. Директива 2006/95/CE
Стандарт: EN676

COMIST 180



COMIST 180 DSPGM

	COMIST 180	COMIST 180 DSPGM
Комбинированная горелка газ/дизель. Способ управления:	2-ух ступ.	прогр. 2-ух ступ. механ. модул.
Модуляционный режим при установке электронного регулятора мощности в панели управления (должен быть заказан вместе с модуляционным комплектом).		•
Диапазон модуляции:		1 : 3
Наиболее полное сжигание топлива при регул. соотношения воздух/топливо	•	•
Сопловую сборку можно снять, не снимая горелки с котла	•	•
Крепежный фланец, скользящий вдоль сопловой трубы, позволяет найти оптимальное положение сопла в камере сгорания.	•	•
Воздухозаборник с воздушной заслонкой. Регулировка расхода воздуха:	электрический сервопривод	механический регулятор
Полное закрытие воздушной заслонки при выключении горелки, во избежание теплотерь.	•	•
СЕ версия газовой рампы оборудована рабочим и предохранительным клапанами с электромагнитным приводом, контролем герметичности клапанов, реле минимального давления газа, регулятором давления и газовым фильтром.	•	
СЕ версия газовой рампы оборудована дроссельным клапаном, рабочим и предохранительным клапанами с пневматическим приводом, контролем герметичности клапанов, реле минимального давления газа, регулятором давления и газовым фильтром.		•
Штекеры горелка/рампа с защитой от неправильного подключения	•	
Подсоединение газовой рампы:	сверху	сверху
Электромотор для привода топливного насоса	•	•
Шестириччатый топливный насос с регулировкой давления, запорными и предохранительными клапанами.	•	
Шестириччатый топливный насос с регулировкой давления и клапаном котроля потока.		•
Узел распыления обрудован магнитом управляющим шпилькой, которая открывает/закрывает форсунку.		•
Переключение вида топлива:	автоматическое	автоматическое
Контроль пламени с помощью фотодатчика	UV	UV
Клеммы для подключения электропитания и термостата.	•	•
Клеммы для управления второй ступенью горелки.	•	
Клеммы для управления второй ступенью горелки или подключения электронного регулятора мощности.		•
Класс электрозащиты:	IP40	IP40

от 688 до 1981

COMIST

Е.М.С. Директива 2004/108/CE
L.V. Директива 2006/95/CE
Стандарт: EN676

мбар

COMIST 180 ...

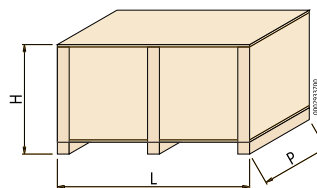
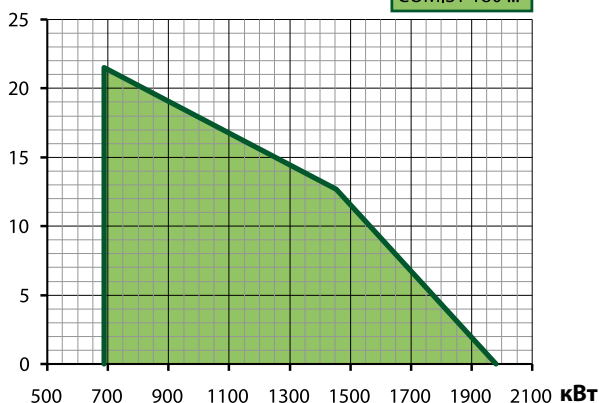

Модель	Размеры упаковки			Вес кг
	L	P	H	
COMIST 180	1730	1030	880	244
COMIST 180 DSPGM	2030	1210	990	325

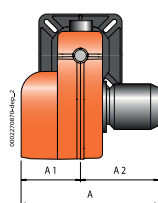

COMIST 180

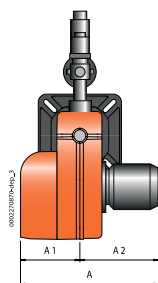
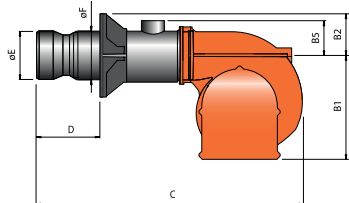

COMIST 180 DSPGM



Рисунок 4

Модель	A мм	A1 мм	A2 мм	B мм	B1 мм	B2 мм	B3 мм	B5 мм	C мм	D мм	E мм	F мм	I мм	L мм	M мм	N мм	Рис.
COMIST 180	875	450	425	-	450	230	-	151	1700	330 ÷ 540	260	245	460	400	M20	300	4
COMIST 180 DSPGM	875	460	415	1230	450	780	485	-	1700	330 ÷ 540	260	245	460	400	M20	300	4

	Мощность кВт	Модель	Код	Макс. вязк. топлива °Е при 20°С	Электрическое питание	Мощность двигателя кВт	Примеч.
	688 ÷ 1981	COMIST 180	55060010	1,5	3ф AC 50Гц 400В	3,00+0,55	4) 8) 15)
	688 ÷ 1981	COMIST 180 DSPGM	5356010	1,5	3ф AC 50Гц 400В	3,00+0,75	4) 8)

Дополнительная комплектация

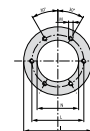
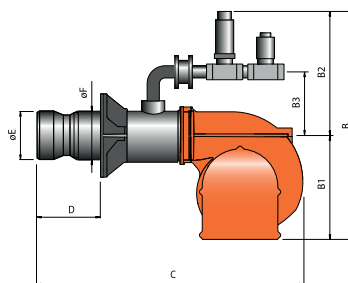
COMIST 180 DSPGM: форсунка с пределом регулирования 1:3 (см. стр. 237)

Модуляционный режим

Описание	Код
COMIST 180 DSPGM: электронный регулятор мощности	98000055
COMIST 180 DSPGM: датчик модуляции (см. стр. 236)	

Примечание

- 4) Горелка оборудована устройством перекрытия доступа воздуха в топку.
8) Возможно автоматическое переключение вида топлива.
15) В соответствии с Европейским нормативом: EN267
Теплотворная способность топлива при 0°С, 1013 мбар:
Природный газ: $H_i = 35,80 \text{ МДж/м}^3 = 8550 \text{ ккал/м}^3$,
Дизельное топливо: $H_i = 42,70 \text{ МДж/кг} = 10200 \text{ ккал/кг}$.
Для другого вида газа или его давления свяжитесь с нашим представителем.

Компоненты комбинированной горелки входящие в комплект поставки

COMIST 180:	топливный фильтр, гибкие топливные шланги, форсунки, комплект крепления горелки к котлу (фланец, прокладка)
COMIST 180 DSPGM:	топливный фильтр, гибкие топливные шланги, комплект крепления горелки к котлу (фланец, прокладка)

от 688 до 1981

COMIST

Е.М.С. Директива 2004/108/CE
L.V. Директива 2006/95/CE
Стандарт: EN676

COMIST 180 NM

COMIST 180 DSPNM
COMIST 180 DSPNM-D100

	COMIST 180 NM	COMIST 180 DSPNM	COMIST 180 DSPNM-D100
Комбинированная горелка газ/мазут. Способ управления:	2-ух ступ.	прогр. 2-ух ступ. механ. модул.	
Комбинированная горелка газ/вязкий мазут. Способ управления:			прогр. 2-ух ступ. механ. модул.
Максимальная вязкость топлива при 50°C	7°E	7°E	100°E
Модуляционный режим при установке электронного регулятора мощности в панели управления (должен быть заказан вместе с модуляционным комплектом).		•	•
Диапазон модуляции:		1 : 3	1 : 3
Наиболее полное сжигание топлива при регул. соотношения воздух/топливо	•	•	•
Сопловую сборку можно снять, не снимая горелки с котла	•	•	•
Крепежный фланец, скользящий вдоль сопловой трубы, позволяет найти оптимальное положение сопла в камере сгорания.	•	•	•
Воздухозаборник с воздушной заслонкой. Регулировка расхода воздуха:	электрический сервопривод	механический регулятор	механический регулятор
Полное закрытие воздушной заслонки при выключении горелки, во избежание теплопотерь.	•	•	•
СЕ версия газовой рампы оборудована рабочим и предохранительным клапанами с электромагнитным приводом, контролем герметичности клапанов, реле минимального давления газа, регулятором давления и газовым фильтром.	•		
СЕ версия газовой рампы оборудована дроссельным клапаном, рабочим и предохранительным клапанами с пневматическим приводом, контролем герметичности клапанов, реле минимального давления газа, регулятором давления и газовым фильтром.		•	•
Штекеры горелка/рампа с защитой от неправильного подключения	•		
Подсоединение газовой рампы:	сверху	сверху	сверху
Электромотор для привода топливного насоса	•	•	•
Шестириччатый топливный насос с регулировкой давления, запорными и предохранительными клапанами.	•		
Шестириччатый топливный насос с регулировкой давления и клапаном котроля потока.		•	•
Электроподогреватель топлива в комплекте с атигаз. клапаном, фильтром, термометром, термостатами минимума и регулировки.	•	•	•
Узел распыления обрудован магнитом управляющим шпилькой, которая открывает/закрывает форсунку.	•	•	•
Переключение вида топлива:	автоматическое	автоматическое	автоматическое
Контроль пламени с помощью фотодатчика	UV	UV	UV
Клеммы для подключения электропитания и термостата.	•	•	•
Клеммы для управления второй ступенью горелки.	•		
Клеммы для управления второй ступенью горелки или подключения электронного регулятора мощности.		•	•
Класс электрозащиты:	IP40	IP40	IP40

от 688 до 1981

COMIST

Е.М.С. Директива 2004/108/CE
L.V. Директива 2006/95/CE
Стандарт: EN676

мбар

COMIST 180 ...

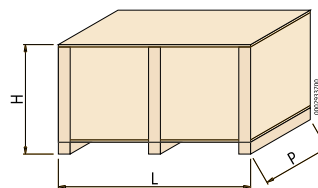
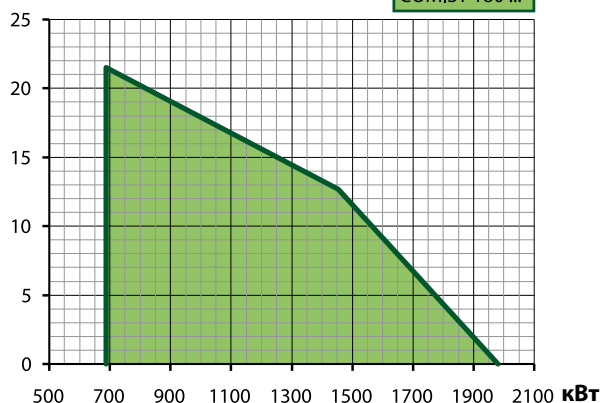

Модель	Размеры упаковки			Вес кг
	L	P	H	
COMIST 180 NM	2030	1210	990	387
COMIST 180 DSPNM	2030	1210	990	405
COMIST 180 DSPNM-D100	2030	1210	990	418

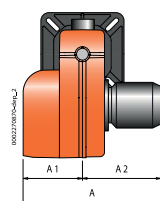

COMIST 180 NM

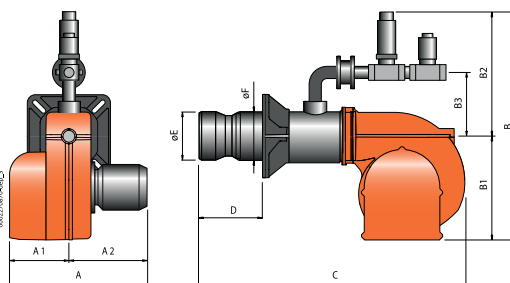
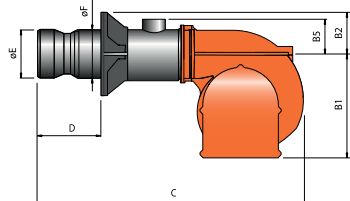

COMIST 180 DSPNM/180 DSPNM-D100



Рисунок 4

Модель	A мм	A1 мм	A2 мм	B мм	B1 мм	B2 мм	B3 мм	B5 мм	C мм	D мм	E мм	F мм	I мм	L мм	M мм	N мм	Схема.
COMIST 180 NM	915	465	450	-	450	230	-	151	1700	330 ÷ 540	260	245	460	400	M20	300	4
COMIST 180 DSPNM	915	465	450	1230	450	780	485	-	1700	330 ÷ 540	260	245	460	400	M20	300	4
COMIST 180 DSPNM-D100	915	465	450	1230	450	780	485	-	1700	330 ÷ 540	260	245	460	400	M20	300	4

	Мощность кВт	Модель	Код	Макс. вязк. °E до 50°C	Электрическое питание	Мощность двигателя кВт	Примеч.
	688 ÷ 1981	COMIST 180 NM	55460010	7	3ф AC 50Гц 400В	3,0+1,1	4) 8)
	688 ÷ 1981	COMIST 180 DSPNM	5428010	7	3ф AC 50Гц 400В	3,0+1,1	4) 8)
	688 ÷ 1981	COMIST 180 DSPNM-D100	5428410	100	3ф AC 50Гц 400В	3,0+1,1	4) 8)

Дополнительная комплектация

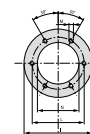
Форсунка с пределом регулирования 1:3 (см. стр. 237)

Модуляционный режим

Описание	Код
COMIST 180 DSPNM/180 DSPNM-D100: электронный регулятор мощности	98000055
COMIST 180 DSPNM/180 DSPNM-D100: датчик модуляции (см. стр. 236)	

Примечание

- 4) Горелка оборудована устройством перекрытия доступа воздуха в топку.
8) Возможно автоматическое переключение вида топлива.
Теплотворная способность топлива при 0°C, 1013 мбар:
Природный газ: $Hi = 35,80 \text{ МДж/м}^3 = 8550 \text{ ккал/м}^3$,
Мазут: $Hi = 41,5 \text{ МДж/кг} = 9900 \text{ ккал/кг}$.
Для другого вида газа или его давления свяжитесь с нашим представителем.

Опции

Описание

Паровой подогреватель топлива

Компоненты комбинированной горелки входящие в комплект поставки

COMIST 180 NM/180 DSPNM: топливный фильтр, гибкие топливные шланги, комплект крепления горелки к котлу, (фланец, прокладка)

COMIST180DSPNM-D100: топливный самоочищающийся фильтр с подогревателем и термостатом, гибкие топливные шланги, комплект крепления горелки к котлу (фланец, прокладка)

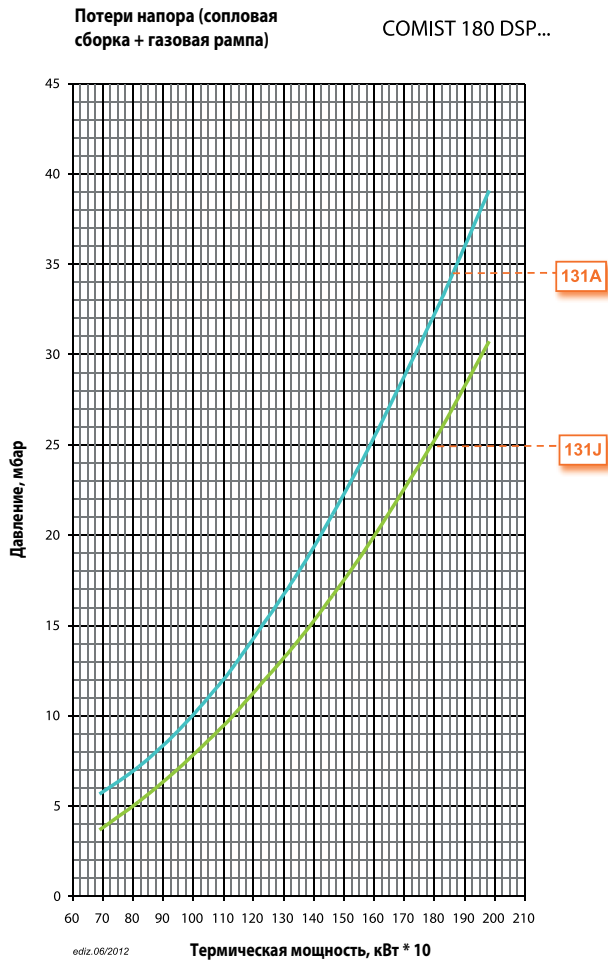
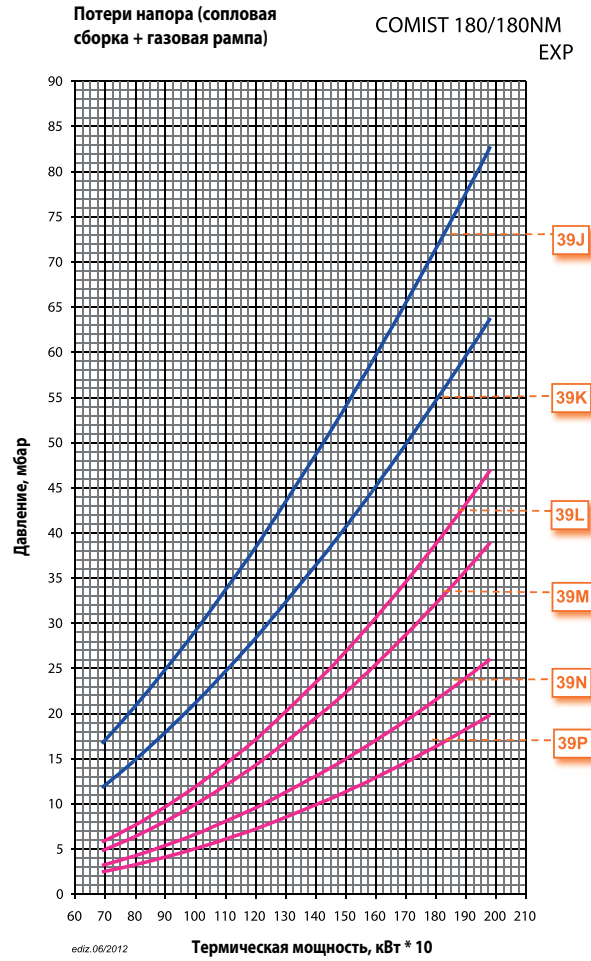
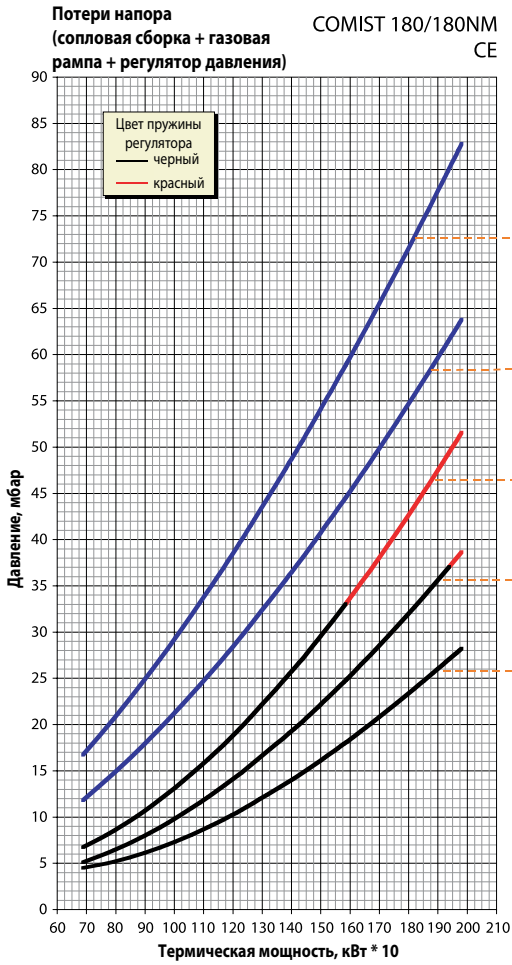

CE версия газовой рампы соответствует EN676, EXP версия используется за пределами Европейского рынка

Модель	Вид газа	Версия	Кривая на графике	P.Мах ** мбар	Исполн.	Газовая рампа Код	Рег. давления газа с фильтром Код	Адаптер горелка/рампа Код	Рис.	Примеч.
COMIST 180 COMIST 180 NM	ПРИР. ГАЗ	CE	39A	360	CTV	19990454	в комплекте	96000011	B2	
			39B	360	CTV	19990455	в комплекте	96000012	B2	
			39C	500	CTV	19990459	97390700	96000012	B4	6)
			39D	500	CTV	19990461	97390700	-	B5	6)
			39E	500	CTV	19990463	97390710	96005004	B5	
		39J	360	CTV	19990404	в комплекте	96000011	B2		
		39K	360	CTV	19990454	в комплекте	96000011	B2		
		39L	140	CTV	19990405	в комплекте	96000012	B2		
		39M	140	CTV	19990455	в комплекте	96000012	B2		
		39N	140	CTV	19990456	-	96000012	BE4	6)	
		39P	140	CTV	19990457	-	96000012	BE4	6)	
		39Q	140	CTV	19990458	-	96000012	BE4	6)	
		39R	140	CTV	19990459	-	96000012	BE4	6)	
		39S	140	CTV	19990460	-	-	BE5	6)	
39T	140	CTV	19990461	-	-	BE5	6)			
39U	140	CTV	19990462	-	96005004	BE5				
39V	140	CTV	19990463	-	96005004	BE5				

Модель	Вид газа	Кривая на графике	Версия	P.Мах ** мбар	Исполн.	Газовая рампа Код	Рег. давления газа с фильтром Код	Контроль герметич. клап. Код	Рис.	Примеч.
COMIST 180 DSPGM	ПРИР.	131A	CE	500	CTV	в комплекте	97390710	в комплекте	D5	14)
COMIST 180 DSPNM	ГАЗ	131J	EXP	140	CTV	в комплекте	-	в комплекте	DE5	

Для правильного выбора газовой рампы см. стр. 12.
Информация об устройстве и размерах газовой рампы представлена на схемах см. стр. 240.

Примечание

- 6) Если давление газа на предохранительном клапане менее 12 мбар, реле минимального давления следует заменить на GW50.
- 14) Горелка должна быть укомплектована регулятором давления согласно Европейскому нормативу EN676.
- CTV) Газовая рампа с контролем герметичности клапанов.
- ***) Максимально допустимое давление газа на входе в регулятор для версии CE, перед рампой для версии EXP.

от 1127 до 3380

COMIST

Е.М.С. Директива 2004/108/CE
L.V. Директива 2006/95/CE
Стандарт: EN676

COMIST 250



COMIST 250 DSPGM

	COMIST 250	COMIST 250 DSPGM
Комбинированная горелка газ/дизель. Способ управления:	2-ух ступ.	прогр. 2-ух ступ. механ. модуль.
Модуляционный режим при установке электронного регулятора мощности в панели управления (должен быть заказан вместе с модуляционным комплектом).		•
Диапазон модуляции:		1 : 3
Наиболее полное сжигание топлива при регул. соотношения воздух/топливо	•	•
Сопловую сборку можно снять, не снимая горелки с котла	•	•
Крепежный фланец, скользящий вдоль сопловой трубы, позволяет найти оптимальное положение сопла в камере сгорания.	•	•
Воздухозаборник с воздушной заслонкой. Регулировка расхода воздуха:	электрический сервопривод	механический регулятор
Полное закрытие воздушной заслонки при выключении горелки, во избежание теплопотерь.	•	•
СЕ версия газовой рампы оборудована рабочим и предохранительным клапанами с электромагнитным приводом, контролем герметичности клапанов, реле минимального давления газа, регулятором давления и газовым фильтром.	•	
СЕ версия газовой рампы оборудована дроссельным клапаном, рабочим и предохранительным клапанами с пневматическим приводом, контролем герметичности клапанов, реле минимального давления газа, регулятором давления и газовым фильтром.		•
Штекеры горелка/рампа с защитой от неправильного подключения	•	
Подсоединение газовой рампы:	сверху	сверху
Электромотор для привода топливного насоса	•	•
Шестириччатый топливный насос с регулировкой давления, запорными и предохранительными клапанами.	•	
Шестириччатый топливный насос с регулировкой давления и клапаном контроля потока.		•
Узел распыления оборудован магнитом управляющим шпилькой, которая открывает/закрывает форсунку.		•
Переключение вида топлива:	автоматическое	автоматическое
Контроль пламени с помощью фотодатчика	UV	UV
Клеммы для подключения электропитания и термостата.	•	•
Клеммы для управления второй ступенью горелки.	•	
Клеммы для управления второй ступенью горелки или подключения электронного регулятора мощности.		•
Класс электрозащиты:	IP40	IP40

от 1127 до 3380

COMIST

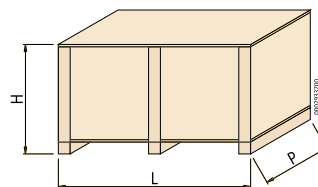
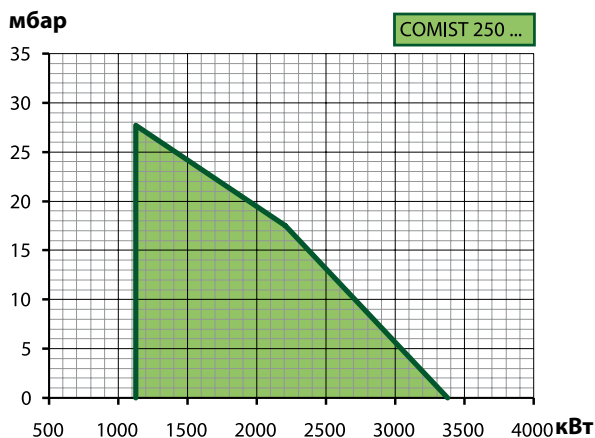
Е.М.С. Директива 2004/108/CE
L.V. Директива 2006/95/CE
Стандарт: EN676

Модель	Размеры упаковки			Вес кг
	L мм	P мм	H мм	
COMIST 250	2030	1210	990	330
COMIST 250 DSPGM	2030	1210	990	348

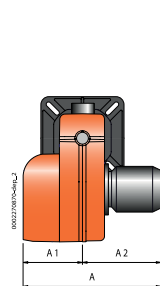

COMIST 250

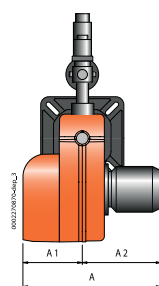
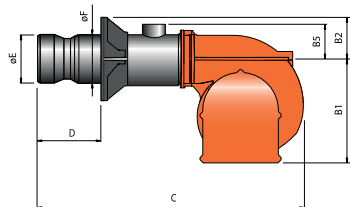

COMIST 250 DSPGM



Рисунок 2

Модель	A мм	A1 мм	A2 мм	B мм	B1 мм	B2 мм	B3 мм	B5 мм	C мм	D мм	E мм	F мм	I мм	I1 мм	L мм	M мм	N мм	Рис.
COMIST 250	1025	545	480	-	580	220	-	166	1750	320 ÷ 500	320	273	440	440	400 ÷ 540	M20	330	2
COMIST 250 DSPGM	1035	555	480	1260	580	680	385	-	1750	320 ÷ 500	320	273	440	440	400 ÷ 540	M20	330	2

	Мощность кВт	Модель	Код	Макс. вязк. топлива °E при 20°C	Электрическое питание	Мощность двигателя кВт	Примеч.
	1127 ÷ 3380	COMIST 250	55110010	1,5	3ф AC 50Гц 400В	7,50+0,75	4) 8) 15)
	1127 ÷ 3380	COMIST 250 DSPGM	5358050	1,5	3ф AC 50Гц 400В	7,50+1,50	4) 8)

Рабочее поле горелки и "Термическая мощность, кВт" зависит от характеристик газовой рампы, с которой работает горелка (см. соответствие горелка/рампа).

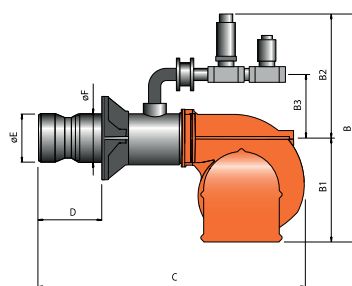
Дополнительная комплектация

Форсунка с пределом регулирования 1:3 (см. стр. 237)

Модуляционный режим

Описание	Код
COMIST 250 DSPGM: электронный регулятор мощности	98000055
COMIST 250 DSPGM: датчик модуляции (см. стр. 236)	

Примечание

- 4) Горелка оборудована устройством перекрытия доступа воздуха в топку.
8) Возможно автоматическое переключение вида топлива.
15) В соответствии с Европейским нормативом: EN267
Теплотворная способность топлива при 0°C, 1013 мбар:
Природный газ: $H_i = 35,80 \text{ МДж/м}^3 = 8550 \text{ ккал/м}^3$,
Дизельное топливо: $H_i = 42,70 \text{ МДж/кг} = 10200 \text{ ккал/кг}$.
Для другого вида газа или его давления свяжитесь с нашим представителем.

Компоненты комбинированной горелки входящие в комплект поставки

COMIST 250: топливный фильтр, гибкие топливные шланги, форсунки, комплект крепления горелки к котлу (фланец, прокладка)

COMIST 250 DSPGM: топливный фильтр, гибкие топливные шланги, комплект крепления горелки к котлу, (фланец, прокладка)

от 1127 до 3380

COMIST

Е.М.С. Директива 2004/108/CE
L.V. Директива 2006/95/CE
Стандарт: EN676

COMIST 250 NM

COMIST 250 DSPNM
COMIST 250 DSPNM-D100

	COMIST 250 NM	COMIST 250 DSPNM	COMIST 250 DSPNM-D100
Комбинированная горелка газ/мазут. Способ управления:	2-ух ступ.	прогр. 2-ух ступ. механ. модул.	
Комбинированная горелка газ/вязкий мазут. Способ управления:			прогр. 2-ух ступ. механ. модул.
Максимальная вязкость топлива при 50°C	7°E	7°E	100°E
Модуляционный режим при установке электронного регулятора мощности в панели управления (должен быть заказан вместе с модуляционным комплектом).		•	•
Диапазон модуляции:		1 : 3	1 : 3
Наиболее полное сжигание топлива при регул. соотношения воздух/топливо	•	•	•
Сопловую сборку можно снять, не снимая горелки с котла	•	•	•
Крепежный фланец, скользящий вдоль сопловой трубы, позволяет найти оптимальное положение сопла в камере сгорания.	•	•	•
Воздухозаборник с воздушной заслонкой. Регулировка расхода воздуха:	электрический сервопривод	механический регулятор	механический регулятор
Полное закрытие воздушной заслонки при выключении горелки, во избежание теплотеря.	•	•	•
SE версия газовой рампы оборудована рабочим и предохранительным клапанами с электромагнитным приводом, контролем герметичности клапанов, реле минимального давления газа, регулятором давления и газовым фильтром.	•		
SE версия газовой рампы оборудована дроссельным клапаном, рабочим и предохранительным клапанами с пневматическим приводом, контролем герметичности клапанов, реле минимального давления газа, регулятором давления и газовым фильтром.		•	•
Штекеры горелка/рампа с защитой от неправильного подключения	•		
Подсоединение газовой рампы:	сверху	сверху	сверху
Электродвигатель для привода топливного насоса	•	•	•
Шестиришчатый топливный насос с регулировкой давления, запорными и предохранительными клапанами.	•		
Шестиришчатый топливный насос с регулировкой давления и клапаном котроля потока.		•	•
Электроподогреватель топлива в комплекте с атигаз. клапаном, фильтром, термометром, термостатами минимума и регулировки.	•	•	•
Узел распыления обрудован магнитом управляющим шпилькой, которая открывает/закрывает форсунку.	•	•	•
Переключение вида топлива:	автоматическое	автоматическое	автоматическое
Контроль пламени с помощью фотодатчика	UV	UV	UV
Клеммы для подключения электропитания и термостата.	•	•	•
Клеммы для управления второй ступенью горелки.	•		
Клеммы для управления второй ступенью горелки или подключения электронного регулятора мощности.		•	•
Класс электрозащиты:	IP40	IP40	IP40

от 1127 до 3380

COMIST

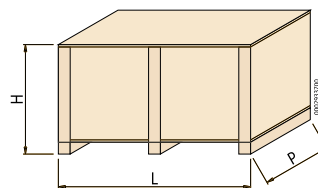
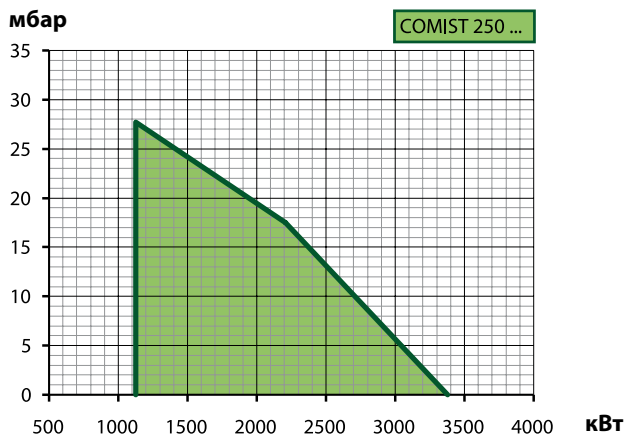
Е.М.С. Директива 2004/108/CE
L.V. Директива 2006/95/CE
Стандарт: EN676

Модель	Размеры упаковки			Вес кг
	L	P мм	H	
COMIST 250 NM	2030	1210	990	410
COMIST 250 DSPNM	2030	1210	990	428
COMIST 250 DSPNM-D100	2030	1210	990	441

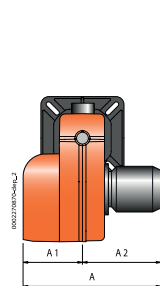

COMIST 250 NM

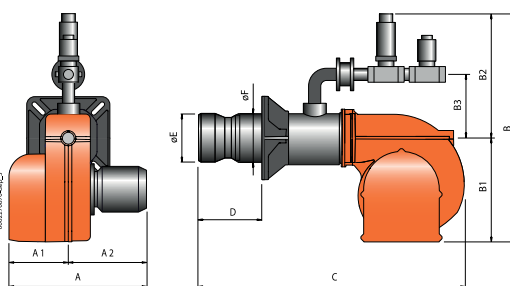
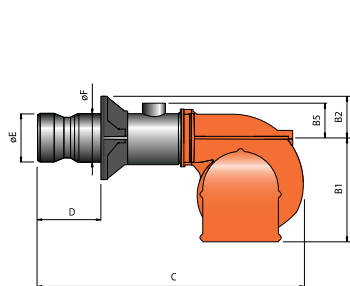

COMIST 250 DSPNM/250 DSPNM-D100



Рисунок 2

Модель	A мм	A1 мм	A2 мм	B мм	B1 мм	B2 мм	B3 мм	B5 мм	C мм	D мм	E мм	F мм	I мм	I1 мм	L мм	M мм	N мм	Схема.
COMIST 250 NM	1025	545	480	-	580	220	-	166	1750	320 ÷ 500	320	273	440	440	400 ÷ 540	M20	330	2
COMIST 250 DSPNM	1035	555	480	1260	580	680	385	-	1750	320 ÷ 500	320	273	440	440	400 ÷ 540	M20	330	2
COMIST 250 DSPNM-D100	1035	555	480	1260	580	680	385	-	1750	320 ÷ 500	320	273	440	440	400 ÷ 540	M20	330	2

	Мощность кВт	Модель	Код	Макс. вязк. °E до 50°C	Электрическое питание	Мощность двигателя кВт	Примеч.
	1127 ÷ 3380	COMIST 250 NM	55510010	7	3ф AC 50Гц 400В	7,5+1,1	4) 8)
	1127 ÷ 3380	COMIST 250 DSPNM	5430050	7	3ф AC 50Гц 400В	7,5+1,1	4) 8)
	1127 ÷ 3380	COMIST 250 DSPNM-D100	5430410	100	3ф AC 50Гц 400В	7,5+1,1	4) 8)

Рабочее поле горелки и "Термическая мощность, кВт" зависит от характеристик газовой рампы, с которой работает горелка (см. соответствие горелка/рампа).

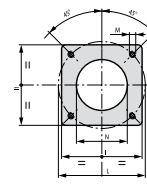
Дополнительная комплектация

Форсунка с пределом регулирования 1:3 (см. стр. 237)

Модуляционный режим

Описание	Код
COMIST 250 DSPNM/250 DSPNM-D100: электронный регулятор мощности	98000055
COMIST 250 DSPNM/250 DSPNM-D100: датчик модуляции (см. стр. 236)	

Примечание

4) Горелка оборудована устройством перекрытия доступа воздуха в топку.
8) Возможно автоматическое переключение вида топлива.
Теплотворная способность топлива при 0°C, 1013 мбар:
Природный газ: $N_i = 35,80 \text{ МДж/м}^3 = 8550 \text{ ккал/м}^3$,
Мазут: $N_i = 41,5 \text{ МДж/кг} = 9900 \text{ ккал/кг}$.
Для другого вида газа или его давления свяжитесь с нашим представителем.

Опции

Описание

Паровой подогреватель топлива

Компоненты комбинированной горелки входящие в комплект поставки

COMIST 250 NM/250 DSPNM: топливный фильтр, гибкие топливные шланги, комплект крепления горелки к котлу, (фланец, прокладка)

COMIST250DSPNM-D100: топливный самоочищающийся фильтр с подогревателем и термостатом, гибкие топливные шланги, комплект крепления горелки к котлу (фланец, прокладка)

Потери напора (сопловая сборка + газовая рампа + регулятор давления) COMIST 250/250NM CE

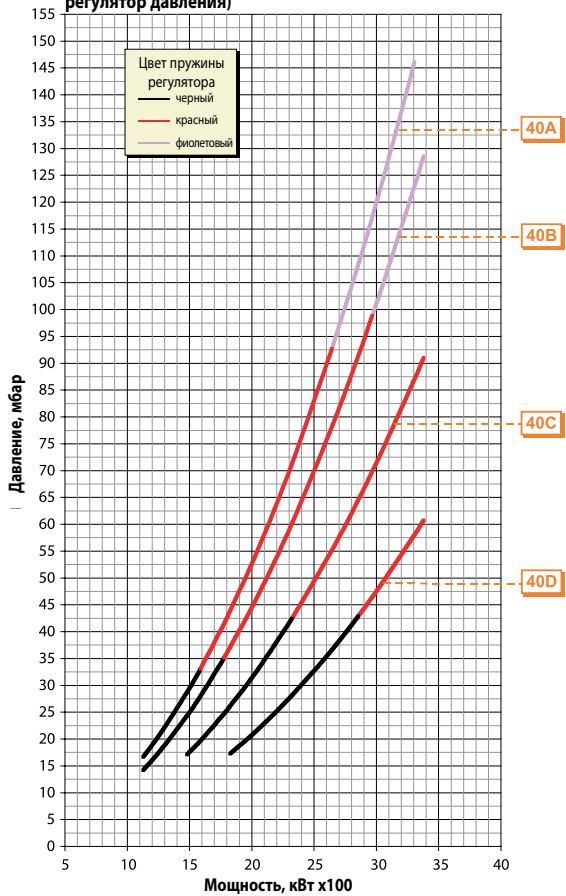

Потери напора (сопловая сборка + газовая рампа) COMIST 250/250NM EXP

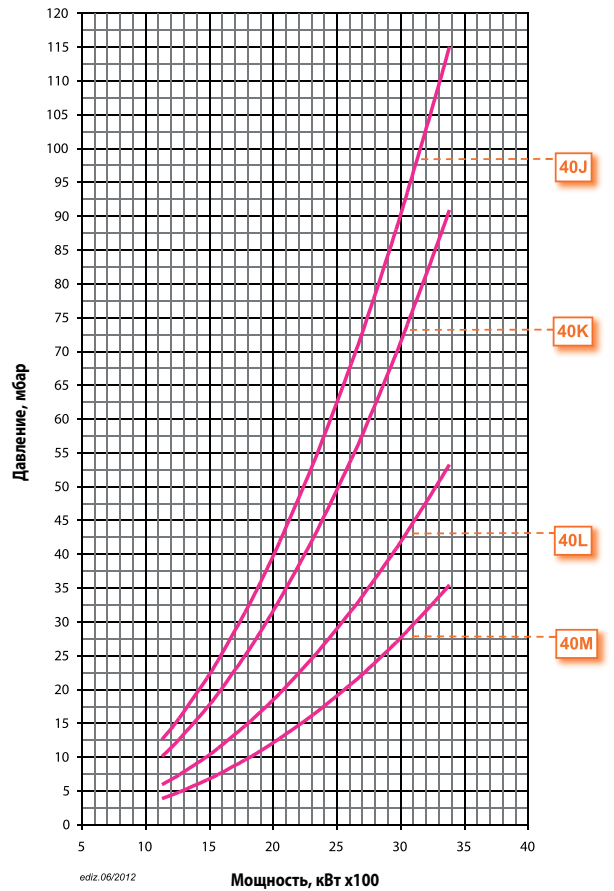

Потери напора (сопловая сборка + газовая рампа) COMIST 250 DSP...

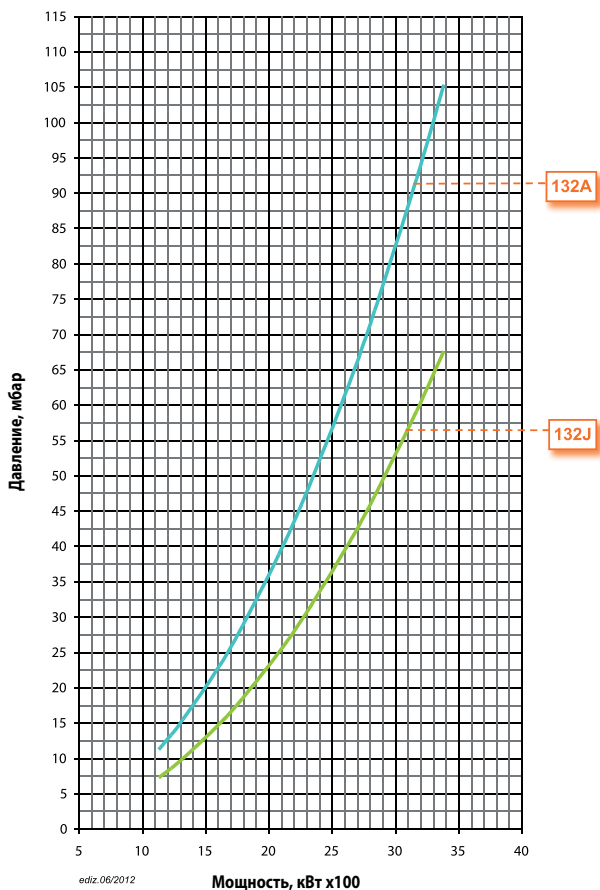

CE версия газовой рампы соответствует EN676, EXP версия используется за пределами Европейского рынка

Модель	Вид газа	Версия	Кривая на графике	P.Мах ** мбар	Исполн.	Газовая рампа Код	Рег. давления газа с фильтром Код	Адаптер горелка/рампа Код	Рис.	Примеч.
COMIST 250 COMIST 250 NM	ПРИР. ГАЗ	CE	40A	500	CTV	19990457	97390700	-	B4	6)
			40B	500	CTV	19990459	97390700	-	B4	6)
			40C	500	CTV	19990461	97390700	96005003	B5	6)
			40D	500	CTV	19990463	97390710	96005004	B5	6)
		40J	140	CTV	19990456	-	-	BE4	6)	
		40K	140	CTV	19990457	-	-	BE4	6)	
		40L	140	CTV	19990458	-	-	BE4	6)	
		40M	140	CTV	19990459	-	-	BE4	6)	
		40L	140	CTV	19990460	-	96005003	BE5	6)	
		40M	140	CTV	19990461	-	96005003	BE5	6)	
40M	140	CTV	19990462	-	96005004	BE5	6)			
40M	140	CTV	19990463	-	96005004	BE5	6)			

Модель	Вид газа	Кривая на графике	Версия	P.Мах ** мбар	Исполн.	Газовая рампа Код	Рег. давления газа с фильтром Код	Контроль герметич. клап. Код	Рис.	Примеч.
COMIST 250 DSPGM	ПРИР.	132A	CE	500	CTV	в комплекте	97390700	в комплекте	D5	14)
COMIST 250 DSPNM	ГАЗ	132J	EXP	140	CTV	в комплекте	-	в комплекте	DE5	

Для правильного выбора газовой рампы см. стр. 12.

Информация об устройстве и размерах газовой рампы представлена на схемах см. стр. 240.

Примечание

- 6) Если давление газа на предохранительном клапане менее 12 мбар, реле минимального давления следует заменить на GW50.
14) Горелка должна быть укомплектована регулятором давления согласно Европейскому нормативу EN676.

CTV) Газовая рампа с контролем герметичности клапанов.

***) Максимально допустимое давление газа на входе в регулятор для версии CE, перед рампой для версии EXP.

от 1304 до 3878

COMIST

Е.М.С. Директива 2004/108/CE
L.V. Директива 2006/95/CE
Стандарт: EN676

COMIST 300



COMIST 300 DSPGM

	COMIST 300	COMIST 300 DSPGM
Комбинированная горелка газ/дизель. Способ управления:	2-ух ступ.	прогр. 2-ух ступ. механ. модуль.
Модуляционный режим при установке электронного регулятора мощности в панели управления (должен быть заказан вместе с модуляционным комплектом).		•
Диапазон модуляции:		1 : 3
Наиболее полное сжигание топлива при регул. соотношения воздух/топливо	•	•
Сопловую сборку можно снять, не снимая горелки с котла	•	•
Крепежный фланец, скользящий вдоль сопловой трубы, позволяет найти оптимальное положение сопла в камере сгорания.	•	•
Воздухозаборник с воздушной заслонкой. Регулировка расхода воздуха:	электрический сервопривод	механический регулятор
Полное закрытие воздушной заслонки при выключении горелки, во избежание теплотерь.	•	•
SE версия газовой рампы оборудована рабочим и предохранительным клапанами с электромагнитным приводом, контролем герметичности клапанов, реле минимального давления газа, регулятором давления и газовым фильтром.	•	
SE версия газовой рампы оборудована дроссельным клапаном, рабочим и предохранительным клапанами с пневматическим приводом, контролем герметичности клапанов, реле минимального давления газа, регулятором давления и газовым фильтром.		•
Штекеры горелка/рампа с защитой от неправильного подключения	•	
Подсоединение газовой рампы:	сверху	сверху
Электромотор для привода топливного насоса	•	•
Шестирипочный топливный насос с регулировкой давления, запорными и предохранительными клапанами.	•	
Шестирипочный топливный насос с регулировкой давления и клапаном контроля потока.		•
Узел распыления оборудован магнитом управляющим шпилькой, которая открывает/закрывает форсунку.		•
Переключение вида топлива:	автоматическое	автоматическое
Контроль пламени с помощью фотодатчика	UV	UV
Клеммы для подключения электропитания и термостата.	•	•
Клеммы для управления второй ступенью горелки.	•	
Клеммы для управления второй ступенью горелки или подключения электронного регулятора мощности.		•
Класс электрозащиты:	IP40	IP40

от 1304 до 3878

COMIST

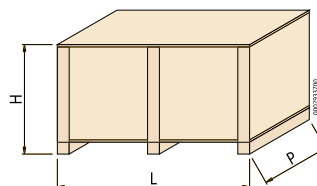
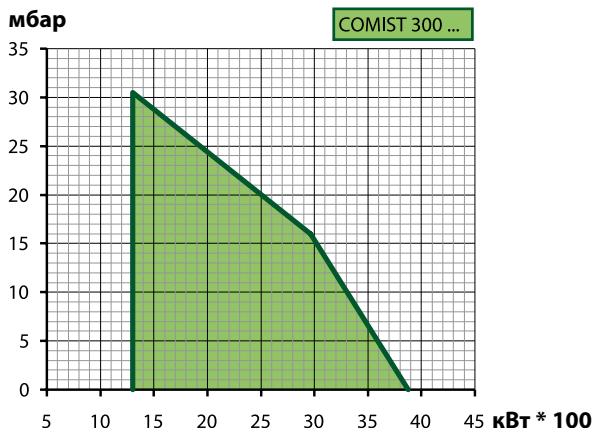
Е.М.С. Директива 2004/108/CE
L.V. Директива 2006/95/CE
Стандарт: EN676

Модель	Размеры упаковки			Вес кг
	L	P мм	H	
COMIST 300	2030	1210	990	330
COMIST 300 DSPGM	2030	1210	990	348

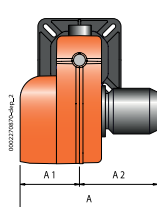

COMIST 300

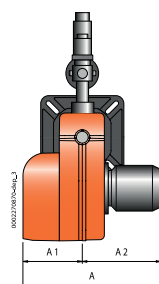
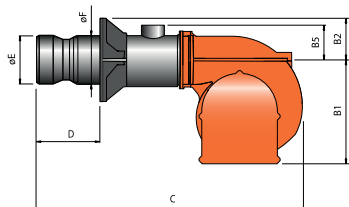

COMIST 300 DSPGM



Рисунок 2

Модель	A мм	A1 мм	A2 мм	B мм	B1 мм	B2 мм	B3 мм	B5 мм	C мм	D мм	E мм	F мм	I мм	I1 мм	L мм	M мм	N мм	Рис.
COMIST 300	1025	545	480	-	580	220	-	166	1750	320 ÷ 500	320	273	440	440	400 ÷ 540	M20	330	2
COMIST 300 DSPGM	1035	555	480	1260	580	680	385	-	1750	320 ÷ 500	320	273	440	440	400 ÷ 540	M20	330	2

	Мощность кВт	Модель	Код	Макс. вязк. топлива °Е при 20°С	Электрическое питание	Мощность двигателя кВт	Примеч.
	1304 ÷ 3878	COMIST 300	55160010	1,5	3ф AC 50Гц 400В	7,50+0,75	4) 8) 15)
	1304 ÷ 3878	COMIST 300 DSPGM	53600050	1,5	3ф AC 50Гц 400В	7,50+1,50	4) 8)

Рабочее поле горелки и "Термическая мощность, кВт" зависит от характеристик газовой рампы, с которой работает горелка (см. соответствие горелка/рампа).

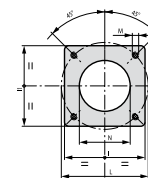
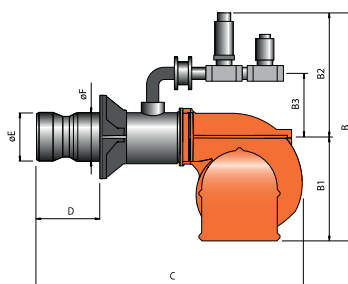
Дополнительная комплектация

COMIST 300 DSPGM: форсунка с пределом регулирования 1:3 (см. стр. 237)

Модуляционный режим

Описание	Код
COMIST 300 DSPGM: электронный регулятор мощности	98000055
COMIST 300 DSPGM: датчик модуляции (см. стр. 236)	

Примечание

- 4) Горелка оборудована устройством перекрытия доступа воздуха в топку.
8) Возможно автоматическое переключение вида топлива.
15) В соответствии с Европейским нормативом: EN267
Теплотворная способность топлива при 0°С, 1013 мбар:
Природный газ: $H_i = 35,80 \text{ МДж/м}^3 = 8550 \text{ ккал/м}^3$,
Дизельное топливо: $H_i = 42,70 \text{ МДж/кг} = 10200 \text{ ккал/кг}$.
Для другого вида газа или его давления свяжитесь с нашим представителем.

Компоненты комбинированной горелки входящие в комплект поставки

COMIST 300:	топливный фильтр, гибкие топливные шланги, форсунки, комплект крепления горелки к котлу, (фланец, прокладка)
COMIST 300 DSPGM:	топливный фильтр, гибкие топливные шланги, комплект крепления горелки к котлу, (фланец, прокладка)

от 1304 до 3878

COMIST

Е.М.С. Директива 2004/108/CE
L.V. Директива 2006/95/CE
Стандарт: EN676

COMIST 300 NM

COMIST 300 DSPNM
COMIST 300 DSPNM-D100

	COMIST 300 NM	COMIST 300 DSPNM	COMIST 300 DSPNM-D100
Комбинированная горелка газ/мазут. Способ управления:	2-ух ступ.	прогр. 2-ух ступ. механ. модул.	
Комбинированная горелка газ/вязкий мазут. Способ управления:			прогр. 2-ух ступ. механ. модул.
Максимальная вязкость топлива при 50°C	7°E	7°E	100°E
Модуляционный режим при установке электронного регулятора мощности в панели управления (должен быть заказан вместе с модуляционным комплектом).		•	•
Диапазон модуляции:		1 : 3	1 : 3
Наиболее полное сжигание топлива при регул. соотношения воздух/топливо	•	•	•
Сопловую сборку можно снять, не снимая горелки с котла	•	•	•
Крепежный фланец, скользящий вдоль сопловой трубы, позволяет найти оптимальное положение сопла в камере сгорания.	•	•	•
Воздухозаборник с воздушной заслонкой. Регулировка расхода воздуха:	электрический сервопривод	механический регулятор	механический регулятор
Полное закрытие воздушной заслонки при выключении горелки, во избежание теплотеря.	•	•	•
СЕ версия газовой рампы оборудована рабочим и предохранительным клапанами с электромагнитным приводом, контролем герметичности клапанов, реле минимального давления газа, регулятором давления и газовым фильтром.	•		
СЕ версия газовой рампы оборудована дроссельным клапаном, рабочим и предохранительным клапанами с пневматическим приводом, контролем герметичности клапанов, реле минимального давления газа, регулятором давления и газовым фильтром.		•	•
Штекеры горелка/рампа с защитой от неправильного подключения	•		
Подсоединение газовой рампы:	сверху	сверху	сверху
Электродвигатель для привода топливного насоса	•	•	•
Шестишестеренчатый топливный насос с регулировкой давления, запорными и предохранительными клапанами.	•		
Шестишестеренчатый топливный насос с регулировкой давления и клапаном контроля потока.		•	•
Электроподогреватель топлива в комплекте с антигаз. клапаном, фильтром, термометром, термостатами минимума и регулировки.	•	•	•
Узел распыления оборудован магнитом управляющим шпилькой, которая открывает/закрывает форсунку.	•	•	•
Переключение вида топлива:	автоматическое	автоматическое	автоматическое
Контроль пламени с помощью фотодатчика	UV	UV	UV
Клеммы для подключения электропитания и термостата.	•	•	•
Клеммы для управления второй ступенью горелки.	•		
Клеммы для управления второй ступенью горелки или подключения электронного регулятора мощности.		•	•
Класс электрозащиты:	IP40	IP40	IP40

от 1304 до 3878

COMIST

Е.М.С. Директива 2004/108/CE
L.V. Директива 2006/95/CE
Стандарт: EN676

мбар

COMIST 300 ...

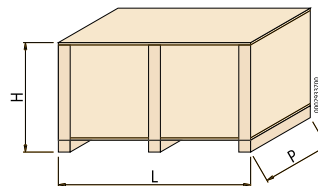

Модель	Размеры упаковки			Вес кг
	L	P мм	H	
COMIST 300 NM	1970	1280	1150	430
COMIST 300 DSPNM	1970	1280	1150	448
COMIST 300 DSPNM-D100	1970	1280	1150	461

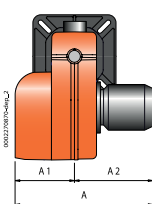

COMIST 300 NM

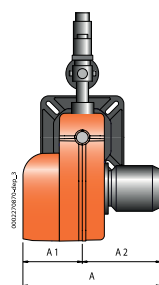
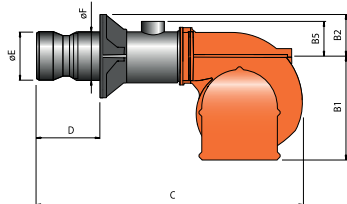

COMIST 300 DSPNM



Рисунок 2

Модель	A мм	A1 мм	A2 мм	B мм	B1 мм	B2 мм	B3 мм	B5 мм	C мм	D мм	E мм	F мм	I мм	I1 мм	L мм	M мм	N мм	Схема.
COMIST 300 NM	1025	545	480	-	580	220	-	166	1750	320 ÷ 500	320	273	440	440	400 ÷ 540	M20	330	2
COMIST 300 DSPNM	1035	555	480	1260	580	680	385	-	1750	320 ÷ 500	320	273	440	440	400 ÷ 540	M20	330	2
COMIST 300 DSPNM-D100	1035	555	480	1260	580	680	385	-	1750	320 ÷ 500	320	273	440	440	400 ÷ 540	M20	330	2

	Мощность кВт	Модель	Код	Макс. вязк. °Е до 50°C	Электрическое питание	Мощность двигателя кВт	Примеч.
	1304 ÷ 3878	COMIST 300 NM	55560010	7	3ф AC 50Гц 400В	7,5+2,2	4) 8)
	1304 ÷ 3878	COMIST 300 DSPNM	5432050	7	3ф AC 50Гц 400В	7,5+2,2	4) 8)
	1304 ÷ 3878	COMIST 300 DSPNM-D100	5432410	100	3ф AC 50Гц 400В	7,5+2,2	4) 8)

Рабочее поле горелки и "Термическая мощность, кВт" зависит от характеристик газовой рампы, с которой работает горелка (см. соответствие горелка/рампа).

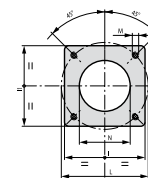
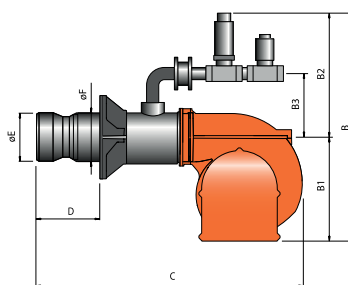
Дополнительная комплектация

Форсунка с пределом регулирования 1:3 (см. стр. 237)

Модуляционный режим

Описание **Код**

COMIST 300 DSPNM/300 DSPNM-D100: электронный регулятор мощности 98000055

COMIST 300 DSPNM/300 DSPNM-D100: датчик модуляции (см. стр. 236)

Примечание

4) Горелка оборудована устройством перекрытия доступа воздуха в топку.

8) Возможно автоматическое переключение вида топлива.

Теплотворная способность топлива при 0°C, 1013 мбар:

Природный газ: $H_i = 35,80 \text{ МДж/м}^3 = 8550 \text{ ккал/м}^3$,

Мазут: $H_i = 41,5 \text{ МДж/кг} = 9900 \text{ ккал/кг}$.

Для другого вида газа или его давления свяжитесь с нашим представителем.

Опции

Описание

Паровой подогреватель топлива

Компоненты комбинированной горелки входящие в комплект поставки

COMIST 300 NM/300 DSPNM: топливный фильтр, гибкие топливные шланги, комплект крепления горелки к котлу, (фланец, прокладка)

COMIST300DSPNM-D100: топливный самоочищающийся фильтр с подогревателем и термостатом, гибкие топливные шланги, комплект крепления горелки к котлу (фланец, прокладка)

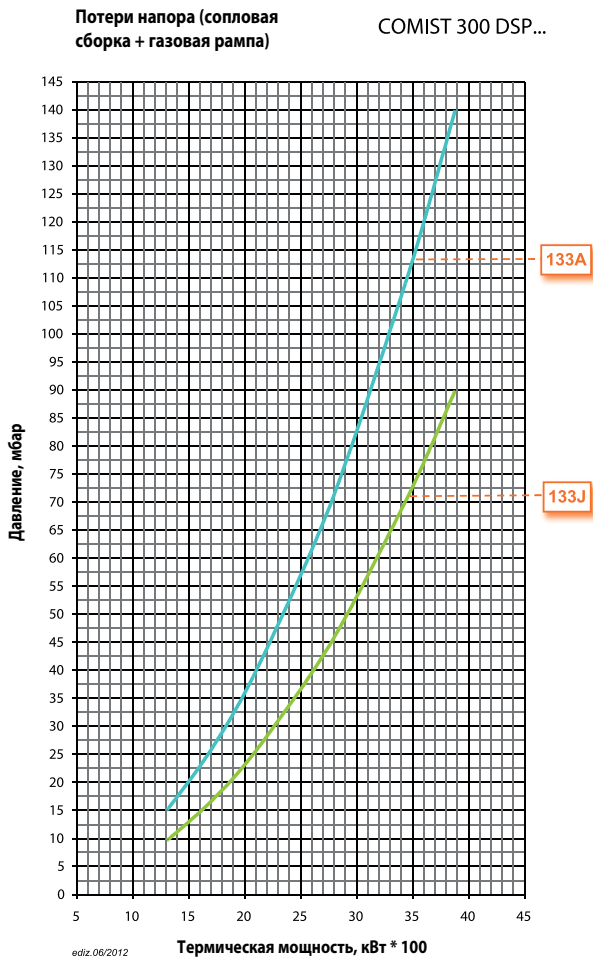
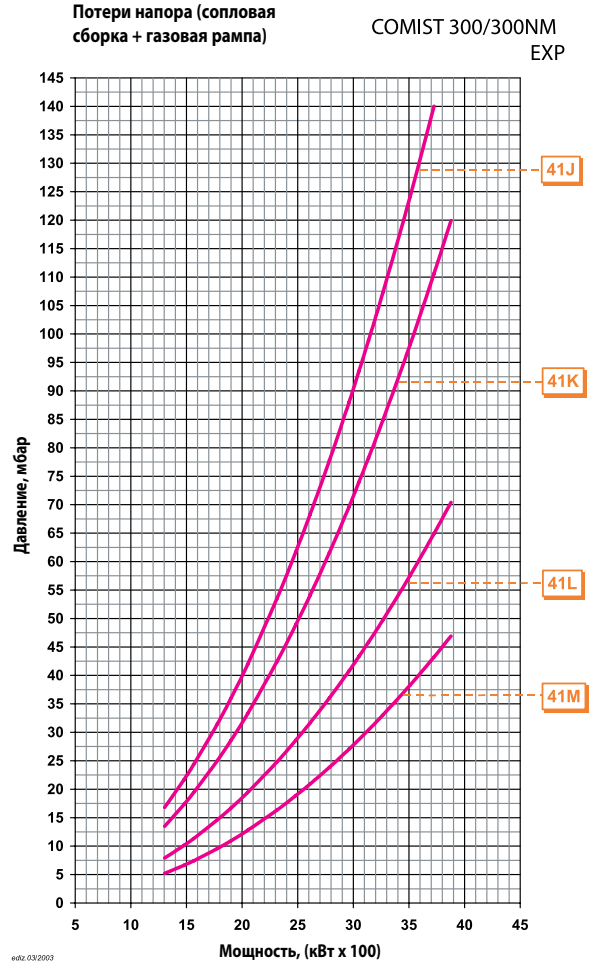
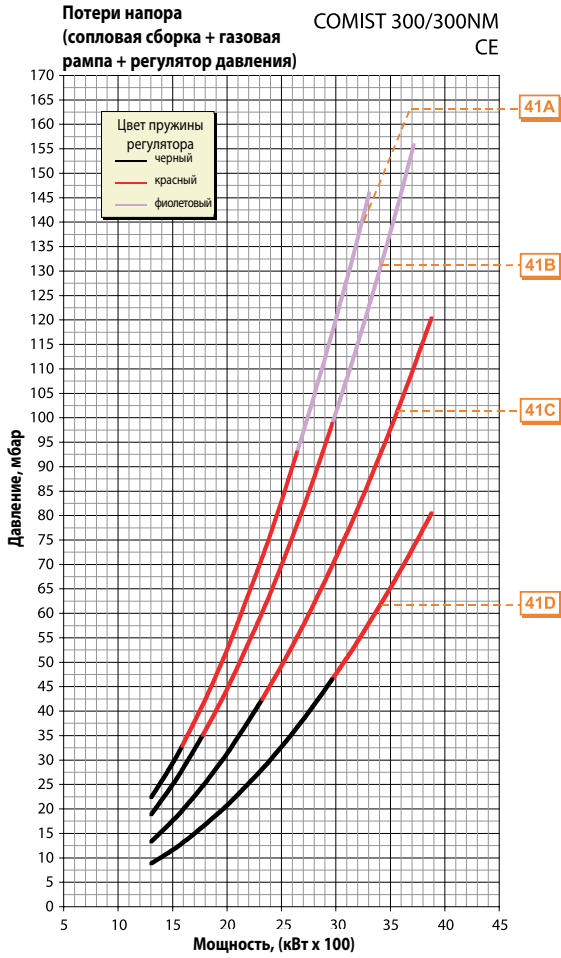

CE версия газовой рампы соответствует EN676, EXP версия используется за пределами Европейского рынка

Модель	Вид газа	Версия	Кривая на графике	P.Мах ** мбар	Исполн.	Газовая рампа Код	Рег. давления газа с фильтром Код	Адаптер горелка/рампа Код	Рис.	Примеч.
COMIST 300 COMIST 300 NM	ПРИР. ГАЗ	CE	41A	500	CTV	19990457	97390700	96000012	B4	6)
			41B	500	CTV	19990459	97390700	96000012	B4	6)
			41C	500	CTV	19990461	97390700	-	B5	6)
			41D	500	CTV	19990463	97390710	96005004	B5	
		41J	140	CTV	19990456	-	96000012	BE4	6)	
		41K	140		19990457	-	96000012	BE4	6)	
		41L	140	EXP	19990458	-	96000012	BE4	6)	
		41M	140		19990459	-	96000012	BE4	6)	
		41N	140		19990460	-	-	BE5	6)	
		41O	140	CTV	19990461	-	-	BE5	6)	
41P	140	CTV	19990462	-	96005004	BE5				
41Q	140	CTV	19990463	-	96005004	BE5				

Модель	Вид газа	Кривая на графике	Версия	P.Мах ** мбар	Исполн.	Газовая рампа Код	Рег. давления газа с фильтром Код	Контроль герметич. клап. Код	Рис.	Примеч.
COMIST 300 DSPGM	ПРИР.	133A	CE	500	CTV	в комплекте	97390700	в комплекте	D5	14)
COMIST 300 DSPNM	ГАЗ	133J	EXP	140	CTV	в комплекте	-	в комплекте	DE5	

Для правильного выбора газовой рампы см. стр. 12.

Информация об устройстве и размерах газовой рампы представлена на схемах см. стр. 240.

Примечание

- 6) Если давление газа на предохранительном клапане менее 12 мбар, реле минимального давления следует заменить на GW50.
14) Горелка должна быть укомплектована регулятором давления согласно Европейскому нормативу EN676.

CTV) Газовая рампа с контролем герметичности клапанов.

***) Максимально допустимое давление газа на входе в регулятор для версии CE, перед рампой для версии EXP.

от 1581 до 6500

GI MIST

Е.М.С. Директива 2004/108/CE
L.V. Директива 2006/95/CE
Стандарт: EN676

balfur

Комбинированные горелки газ/дизель

	GI MIST 350 DSPGM	GI MIST 420 DSPGM	GI MIST 510 DSPGM
Комбинированная горелка газ/дизель. Способ управления:	прогр. 2-ух ступ. механ. модул.	прогр. 2-ух ступ. механ. модул.	прогр. 2-ух ступ. механ. модул.
Модуляционный режим при установке электронного регулятора мощности в панели управления (должен быть заказан вместе с модуляционным комплектом).	•	•	•
Диапазон модуляции:	1 : 3	1 : 3	1 : 3
Наиболее полное сжигание топлива при регул. соотношения воздух/топливо	•	•	•
Сопловую сборку можно снять, не снимая горелки с котла	•	•	•
Крепежный фланец, скользящий вдоль сопловой трубы, позволяет найти оптимальное положение сопла в камере сгорания.	•	•	•
Воздухозаборник с воздушной заслонкой. Регулировка расхода воздуха:	механический регулятор	механический регулятор	механический регулятор
Полное закрытие воздушной заслонки при выключении горелки, во избежание теплопотерь.	•	•	•
СЕ версия газовой рампы оборудована дроссельным клапаном, рабочим и предохранительным клапанами с пневматическим приводом, контролем герметичности клапанов, реле минимального давления газа, регулятором давления и газовым фильтром.	•	•	•
Подсоединение газовой рампы:	сверху	сверху	сверху
Электромотор для привода топливного насоса	•	•	•
Шестишестеренчатый топливный насос с регулировкой давления и клапаном контроля потока.	•	•	•
Узел распыления оборудован магнитом управляющим шпилькой, которая открывает/закрывает форсунку.	•	•	•
Переключение вида топлива:	автоматическое	автоматическое	автоматическое
Контроль пламени с помощью фотодатчика	UV	UV	UV
Клеммы для подключения электропитания и термостата.	•	•	•
Клеммы для управления второй ступенью горелки или подключения электронного регулятора мощности.	•	•	•
Класс электрозащиты:	IP40	IP40	IP40

от 1581 до 6500

GI MIST

Е.М.С. Директива 2004/108/CE
L.V. Директива 2006/95/CE
Стандарт: EN676

мбар GI MIST 350 ... GI MIST 420 ... GI MIST 510 ...

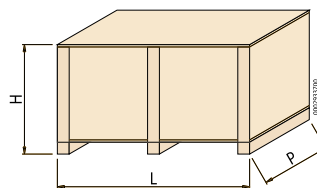
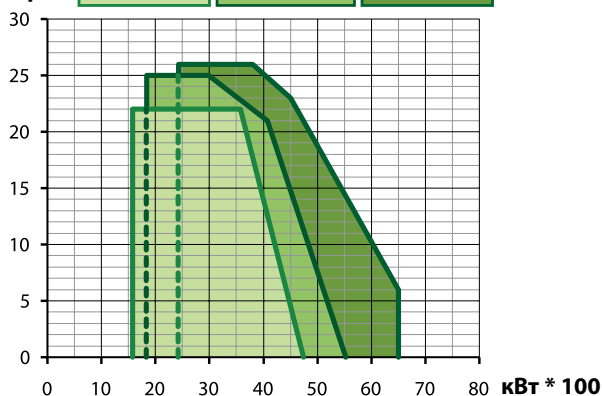

Модель	Размеры упаковки			Вес кг
	L	P	H	
GI MIST 350 DSPGM	2260	1520	1150	640
GI MIST 420 DSPGM	2260	1520	1150	680
GI MIST 510 DSPGM	2260	1520	1150	700



Рисунок 4

Модель	A мм	A1 мм	A2 мм	B мм	B1 мм	B2 мм	B3 мм	C мм	D мм	E мм	F мм	I мм	L мм	M мм	N мм	Рис.
GI MIST 350 DSPGM	1345	660	685	1590	750	840	545	1970	230 ÷ 600	355	325	540	480	M20	375	4
GI MIST 420 DSPGM	1345	660	685	1530	750	780	490	2030	320 ÷ 625	400	355	580	520	M20	420	4
GI MIST 510 DSPGM	1345	660	685	1540	750	790	495	2030	320 ÷ 625	400	355	580	520	M20	420	4

	Мощность кВт	Модель	Код	Макс. вязк. топлива °E при 20°C	Электрическое питание	Мощность двигателя кВт	Примеч.
	1581 ÷ 4743	GI MIST 350 DSPGM	6675050	1,5	3ф AC 50Гц 400В	15,0+2,2	4) 8)
	1840 ÷ 5522	GI MIST 420 DSPGM	6678050	1,5	3ф AC 50Гц 400В	18,5+2,2	4) 8)
	2430 ÷ 6500	GI MIST 510 DSPGM	6681050	1,5	3ф AC 50Гц 400В	18,5+3,0	4) 8)

Дополнительная комплектация

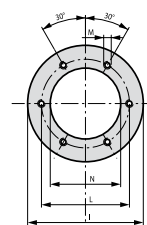
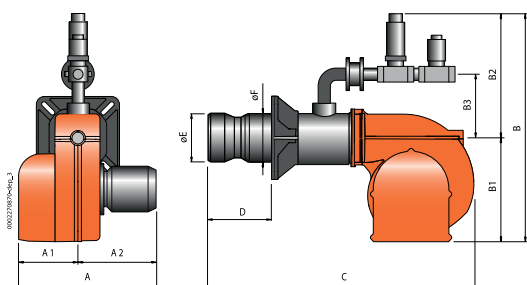
Форсунка с пределом регулирования 1:3 (см. стр. 237)

Модуляционный режим

Описание	Код
Электронный регулятор мощности	98000055
Датчик модуляции (см. стр. 236)	

Примечание

- 4) Горелка оборудована устройством перекрытия доступа воздуха в топку.
8) Возможно автоматическое переключение вида топлива.
Теплотворная способность топлива при 0°C, 1013 мбар:
Природный газ: $H_i = 35,80 \text{ МДж/м}^3 = 8550 \text{ ккал/м}^3$,
Дизельное топливо: $H_i = 42,70 \text{ МДж/кг} = 10200 \text{ ккал/кг}$.
Для другого вида газа или его давления свяжитесь с нашим представителем.

Аксессуары по запросу

Описание	Код
Звукоизоляционный кожух (см. стр. 247)	97980058

Компоненты комбинированной горелки входящие в комплект поставки

топливный фильтр, гибкие топливные шланги, комплект крепления горелки к котлу, (фланец, прокладка)

кВт

от 1581 до 6500

СЕРИИ

GI MIST

согласно



Е.М.С. Директива 2004/108/CE
L.V. Директива 2006/95/CE
Стандарт: EN676



baltur

Комбинированные горелки газ/мазут

Комбинированная горелка газ/вязкий мазут. Способ управления:

	GI MIST 350 DSPNM-D	GI MIST 350 DSPNM-D100	GI MIST 400 DSPNM-D	GI MIST 400 DSPNM-D100	GI MIST 510 DSPNM-D	GI MIST 510 DSPNM-D100
	прогр. 2-ух ступ.	прогр. 2-ух ступ.	прогр. 2-ух ступ.	прогр. 2-ух ступ.	прогр. 2-ух ступ.	прогр. 2-ух ступ.
	механ. модуль.	механ. модуль.	механ. модуль.	механ. модуль.	механ. модуль.	механ. модуль.
Максимальная вязкость топлива при 50°C	50°E	100°E	50°E	100°E	50°E	100°E
Модуляционный режим при установке электронного регулятора мощности в панели управления (должен быть заказан вместе с модуляционным комплектом).	•	•	•	•	•	•
Диапазон модуляции:	1 : 3	1 : 3	1 : 3	1 : 3	1 : 3	1 : 3
Наиболее полное сжигание топлива при регул. соотношения воздух/топливо	•	•	•	•	•	•
Сопловую сборку можно снять, не снимая горелки с котла	•	•	•	•	•	•
Крепежный фланец, скользящий вдоль сопловой трубы, позволяет найти оптимальное положение сопла в камере сгорания.	•	•	•	•	•	•
Воздухозаборник с воздушной заслонкой. Регулировка расхода воздуха:	механический регулятор	механический регулятор	механический регулятор	механический регулятор	механический регулятор	механический регулятор
Полное закрытие воздушной заслонки при выключении горелки, во избежание теплопотерь.	•	•	•	•	•	•
SE версия газовой рампы оборудована дроссельным клапаном, рабочим и предохранительным клапанами с пневматическим приводом, контролем герметичности клапанов, реле минимального давления газа, регулятором давления и газовым фильтром.	•	•	•	•	•	•
Подсоединение газовой рампы:	сверху	сверху	сверху	сверху	сверху	сверху
Электромотор для привода топливного насоса	•	•	•	•	•	•
Шестиришчатый топливный насос с регулировкой давления и клапаном котроля потока.	•	•	•	•	•	•
Электроподогреватель топлива в комплекте с атигаз. клапаном, самоочищающимся фильтром, термометром, термостатами минимума и регулировки.	•	•	•	•	•	•
Узел распыления обрудован магнитом управляющим шпилькой, которая открывает/закрывает форсунку.	•	•	•	•	•	•
Переключение вида топлива:	автоматическое	автоматическое	автоматическое	автоматическое	автоматическое	автоматическое
Контроль пламени с помощью фотодатчика	UV	UV	UV	UV	UV	UV
Клеммы для подключения электропитания и термостата.	•	•	•	•	•	•
Клеммы для управления второй ступенью горелки или подключения электронного регулятора мощности.	•	•	•	•	•	•
Класс электрозащиты:	IP40	IP40	IP40	IP40	IP40	IP40

от 1581 до 6500

GI MIST

Е.М.С. Директива 2004/108/CE
L.V. Директива 2006/95/CE
Стандарт: EN676

мбар GI MIST 350 ... GI MIST 420 ... GI MIST 510 ...

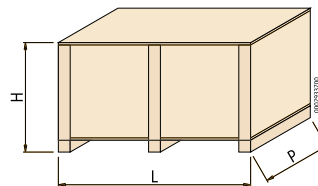
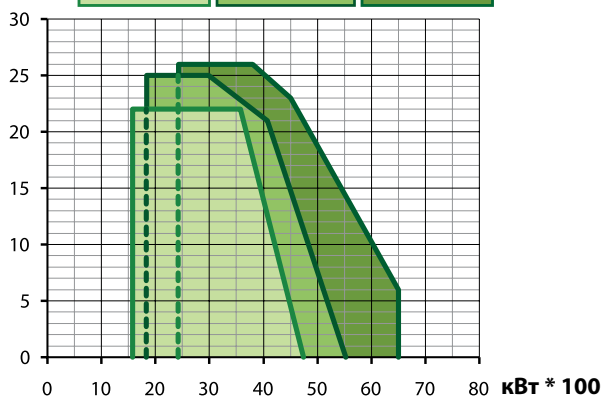

Модель	Размеры упаковки			Вес кг
	L	P мм	H	
GI MIST 350 DSPNM-D	2260	1520	1150	802
GI MIST 350 DSPNM-D100	2260	1520	1150	802
GI MIST 420 DSPNM-D	2260	1520	1150	847
GI MIST 420 DSPNM-D100	2260	1520	1150	847
GI MIST 510 DSPNM-D	2260	1520	1150	870
GI MIST 510 DSPNM-D100	2260	1520	1150	870



Рисунок 4

Модель	A мм	A1 мм	A2 мм	B мм	B1 мм	B2 мм	B3 мм	C мм	D мм	E мм	F мм	I мм	L мм	M мм	N мм	Схема.
GI MIST 350 DSPNM-D	1345	660	685	1590	750	840	545	1970	230 ÷ 600	355	325	540	480	M20	375	4
GI MIST 350 DSPNM-D100	1345	660	685	1590	750	840	545	1970	230 ÷ 600	355	325	540	480	M20	375	4
GI MIST 420 DSPNM-D	1345	660	685	1530	750	780	490	2030	320 ÷ 625	400	355	580	520	M20	420	4
GI MIST 420 DSPNM-D100	1345	660	685	1530	750	780	490	2030	320 ÷ 625	400	355	580	520	M20	420	4
GI MIST 510 DSPNM-D	1345	660	685	1540	750	790	495	2030	320 ÷ 625	400	355	580	520	M20	420	4
GI MIST 510 DSPNM-D100	1345	660	685	1540	750	790	495	2030	320 ÷ 625	400	355	580	520	M20	420	4

	Мощность кВт	Модель	Код	Макс. вязк. °E до 50°C	Электрическое питание	Мощность двигателя кВт	Примеч.
	1581 ÷ 4743	GI MIST 350 DSPNM-D	6705050	50	3ф AC 50Гц 400В	15,0+2,2	4) 8)
	1581 ÷ 4743	GI MIST 350 DSPNM-D100	6705410	100	3ф AC 50Гц 400В	15,0+2,2	4) 8)
	1840 ÷ 5522	GI MIST 420 DSPNM-D	6708050	50	3ф AC 50Гц 400В	18,5+3,0	4) 8)
	1840 ÷ 5522	GI MIST 420 DSPNM-D100	6708410	100	3ф AC 50Гц 400В	18,5+3,0	4) 8)
	2430 ÷ 6500	GI MIST 510 DSPNM-D	6711050	50	3ф AC 50Гц 400В	18,5+3,0	4) 8)
	2430 ÷ 6500	GI MIST 510 DSPNM-D100	6711410	100	3ф AC 50Гц 400В	18,5+3,0	4) 8)

Дополнительная комплектация

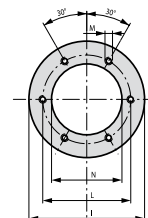
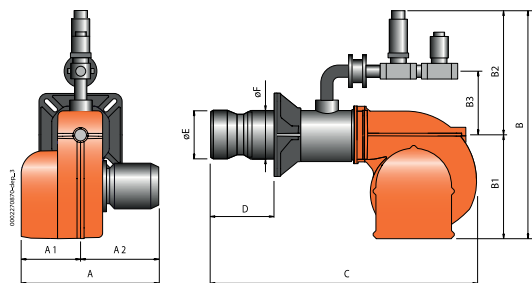
Форсунка с пределом регулирования 1:3 (см. стр. 237)

Модуляционный режим

Описание	Код
Электронный регулятор мощности	98000055
Датчик модуляции (см. стр. 236)	

Примечание

- 4) Горелка оборудована устройством перекрытия доступа воздуха в топку.
8) Возможно автоматическое переключение вида топлива.
Теплотворная способность топлива при 0°C, 1013 мбар:
Природный газ: $N_i = 35,80 \text{ МДж/м}^3 = 8550 \text{ ккал/м}^3$,
Мазут: $N_i = 41,5 \text{ МДж/кг} = 9900 \text{ ккал/кг}$.

Для другого вида газа или его давления свяжитесь с нашим представителем.

Опции

Описание	Код
Паровой подогреватель топлива	
Аксессуары по запросу	
Звукоизоляционный кожух (см. стр. 247)	97980058

Компоненты комбинированной горелки входящие в комплект поставки

Топливный самоочищающийся фильтр с подогревателем и термостатом, гибкие топливные шланги, комплект крепления горелки к котлу (фланец, прокладка)

Потери напора (сопловая сборка + газовая рампа)

GI MIST 350 DSP...

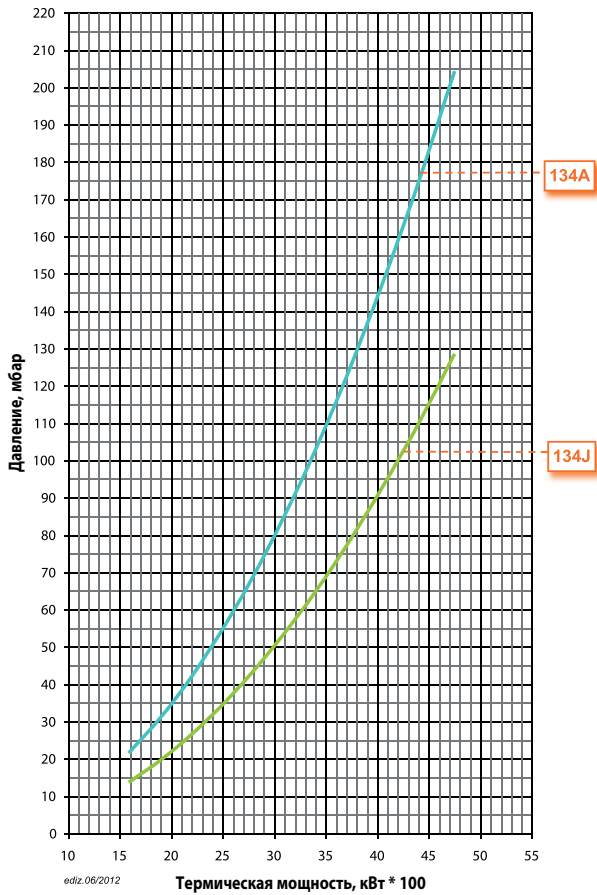

Потери напора (сопловая сборка + газовая рампа)

GI 420 DSP...

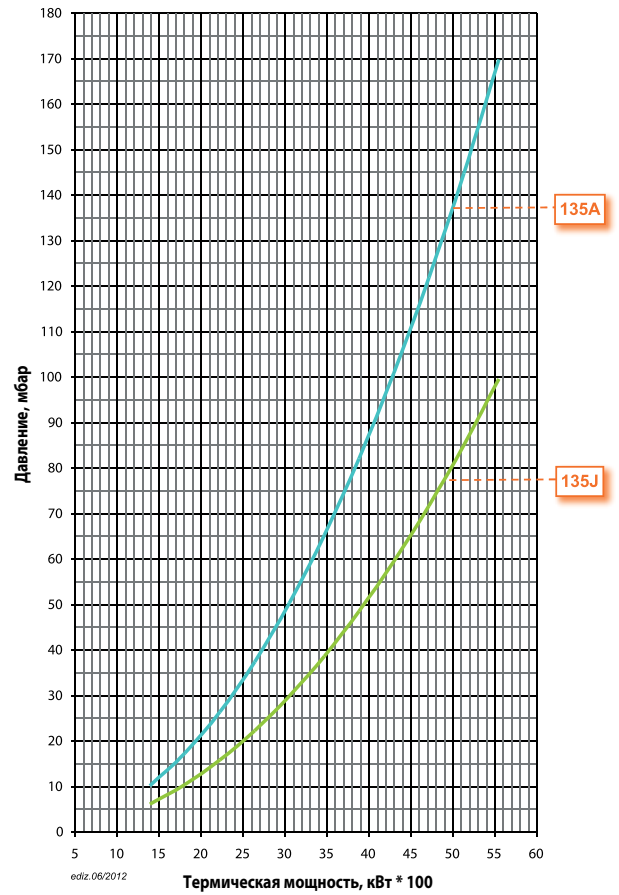

Потери напора (сопловая сборка + газовая рампа)

GI MIST 510 DSP...

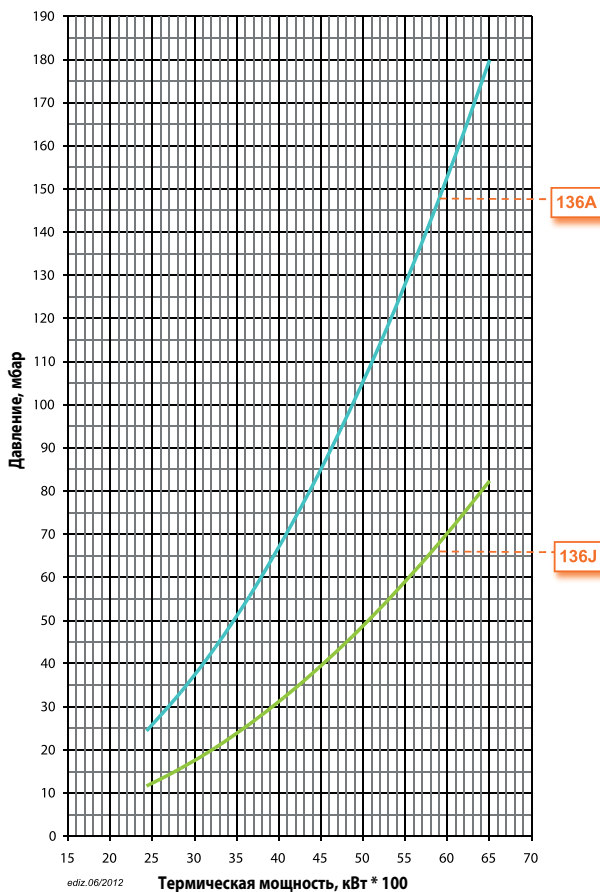

CE версия газовой рампы соответствует EN676, EXP версия используется за пределами Европейского рынка

Модель	Вид газа	Кривая на графике	Версия	P.Мах **	Исполн.	Газовая рампа Код	Рег. давления газа с фильтром Код	Контроль герметич. клап. Код	Рис.	Примеч.
GI MIST 350 DSPGM	ПРИР.	134A	CE	500	CTV	в комплекте	97390376	в комплекте	D5	14)
GI MIST 350 DSPNM-D	ГАЗ	134J	EXP	140	CTV	в комплекте	–	в комплекте	DE5	
GI MIST 420 DSPGM	ПРИР.	135A	CE	500	CTV	в комплекте	97390383	в комплекте	D5	14)
GI MIST 420 DSPNM-D	ГАЗ	135J	EXP	140	CTV	в комплекте	–	в комплекте	DE5	
GI MIST 510 DSPGM	ПРИР.	136A	CE	500	CTV	в комплекте	97390383	в комплекте	D5	14)
GI MIST 510 DSPNM-D	ГАЗ	136J	EXP	140	CTV	в комплекте	–	в комплекте	DE5	

Для правильного выбора газовой рампы см. стр. 12.

Информация об устройстве и размерах газовой рампы представлена на схемах см. стр. 240.

Примечание

14) Горелка должна быть укомплектована регулятором давления согласно Европейскому нормативу EN676.

CTV) Газовая рампа с контролем герметичности клапанов.

***) Максимально допустимое давление газа на входе в регулятор для версии CE, перед рампой для версии EXP.

от 2500 до 10500

GI MIST

Е.М.С. Директива 2004/108/CE
L.V. Директива 2006/95/CE
Стандарт: EN676

GI MIST 1000 DSPGM

Комбинированная горелка газ/дизель. Способ управления:

прогр. 2-ух ступ.
механ. модул.

Модуляционный режим при установке электронного регулятора мощности в панели управления (должен быть заказан вместе с модуляционным комплектом).

•

Диапазон модуляции:

1 : 4

Наиболее полное сжигание топлива при регул. соотношения воздух/топливо

•

Сопловую сборку можно снять, не снимая горелки с котла

•

Крепежный фланец, скользящий вдоль сопловой трубы, позволяет найти оптимальное положение сопла в камере сгорания.

•

Воздухозаборник с воздушной заслонкой. Регулировка расхода воздуха:

механический
регулятор

Полное закрытие воздушной заслонки при выключении горелки, во избежание тепловпотерь.

•

SE версия газовой рампы оборудована дроссельным клапаном, рабочим и предохранительным клапанами с пневматическим приводом, контролем герметичности клапанов, реле минимального и максимального давления газа, регулятором давления и газовым фильтром.

•

Газовая рампа линии розжига оборудована рабочим и предохранительным клапанами, реле минимального давления, регулятором давления и газовым фильтром.

•

Подсоединение газовой рампы:

снизу

Электродвигатель для привода топливного насоса

•

Шестиренчатый топливный насос с регулировкой давления и клапаном контроля потока.

•

Узел распыления оборудован магнитом управляющим шпилькой, которая открывает/закрывает форсунку.

•

Переключение вида топлива:

автоматическое

Контроль пламени с помощью фотодатчика

UV

Клеммы для подключения электропитания и термостата.

•

Клеммы для управления второй ступенью горелки или подключения электронного регулятора мощности.

•

Класс электрозащиты:

IP40

от 2500 до 10500

GI MIST

Е.М.С. Директива 2004/108/CE
L.V. Директива 2006/95/CE
Стандарт: EN676

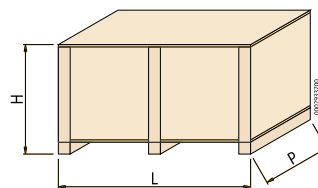
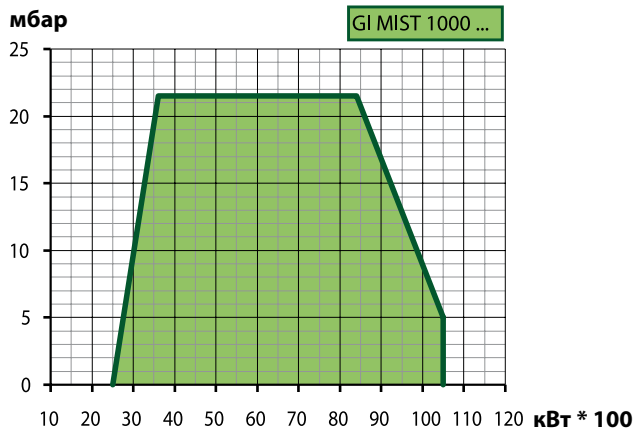

Модель	Размеры упаковки		Вес кг
	L мм	P мм	
GI MIST 1000 DSPGM	2260	1710	980



Рисунок 6

Модель	A мм	A1 мм	A2 мм	B мм	B1 мм	B2 мм	B3 мм	B4 мм	C мм	C1 мм	C2 мм	D мм	E мм	F мм	I мм	L мм	M мм	N мм	Рис.
GI MIST 1000 DSPGM	1600	800	800	1260	855	405	450	575	2350	175	163	440	480	685	685	630	M16	495	6

Мощность кВт	Модель	Код	Макс. вязк. топлива °Е при 20°C	Электрическое питание	Мощность двигателя кВт	Примеч.
2500 ÷ 10500	GI MIST 1000 DSPGM	6687010	1,5	3ф АС 50Гц 400В	22,0+4,0	4) 8)

Дополнительная комплектация

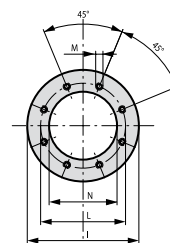
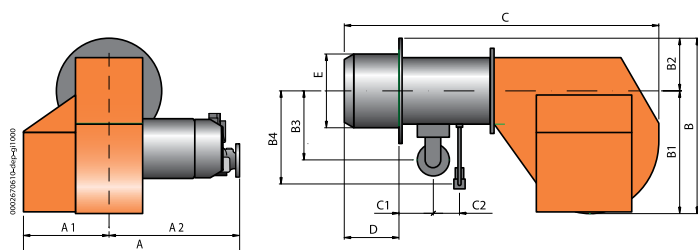
Форсунка с пределом регулирования 1:5 (см. стр. 237)

Модуляционный режим

Описание	Код
Электронный регулятор мощности	98000055
Датчик модуляции (см. стр. 236)	

Примечание

- 4) Горелка оборудована устройством перекрытия доступа воздуха в топку.
8) Возможно автоматическое переключение вида топлива.
15) В соответствии с Европейским нормативом: EN267
Теплотворная способность топлива при 0°C, 1013 мбар:
Природный газ: $H_i = 35,80 \text{ МДж/м}^3 = 8550 \text{ ккал/м}^3$,
Дизельное топливо: $H_i = 42,70 \text{ МДж/кг} = 10200 \text{ ккал/кг}$.
Для другого вида газа или его давления свяжитесь с нашим представителем.

Компоненты комбинированной горелки входящие в комплект поставки

топливный фильтр, гибкие топливные шланги, комплект крепления горелки к котлу, (фланец, прокладка)

от 2500 до 10500

GI MIST

Е.М.С. Директива 2004/108/CE
 L.V. Директива 2006/95/CE
 Стандарт: EN676



	GI MIST 1000 DSPNM-D	GI MIST 1000 DSPNM-D100
Комбинированная горелка газ/вязкий мазут. Способ управления:	прогр. 2-ух ступ. механ. модуль.	прогр. 2-ух ступ. механ. модуль.
Максимальная вязкость топлива при 50°C	50°E	100°E
Модуляционный режим при установке электронного регулятора мощности в панели управления (должен быть заказан вместе с модуляционным комплектом).	•	•
Диапазон модуляции:	1 : 4	1 : 4
Наиболее полное сжигание топлива при регул. соотношения воздух/топливо	•	•
Сопловую сборку можно снять, не снимая горелки с котла	•	•
Крепежный фланец, скользящий вдоль сопловой трубы, позволяет найти оптимальное положение сопла в камере сгорания.	•	•
Воздухозаборник с воздушной заслонкой. Регулировка расхода воздуха:	механический регулятор	механический регулятор
Полное закрытие воздушной заслонки при выключении горелки, во избежание теплотерь.	•	•
SE версия газовой рампы оборудована дроссельным клапаном, рабочим и предохранительным клапанами с пневматическим приводом, контролем герметичности клапанов, реле минимального и максимального давления газа, регулятором давления и газовым фильтром.	•	•
Газовая рампа линии розжига оборудована рабочим и предохранительным клапанами, реле минимального давления, регулятором давления и газовым фильтром.	•	•
Подсоединение газовой рампы:	снизу	снизу
Электродвигатель для привода топливного насоса	•	•
Шестишестеренчатый топливный насос с регулировкой давления и клапаном контроля потока.	•	•
Электроподогреватель топлива в комплекте с атигаз. клапаном, самоочищающимся фильтром, термометром, термостатами минимума и регулировки, электронным терморегулятором.	•	•
Узел распыления оборудован магнитом управляющим шпилькой, которая открывает/закрывает форсунку.	•	•
Переключение вида топлива:	автоматическое	автоматическое
Контроль пламени с помощью фотодатчика	UV	UV
Клеммы для подключения электропитания и термостата.	•	•
Клеммы для управления второй ступенью горелки или подключения электронного регулятора мощности.	•	•
Класс электрозащиты:	IP40	IP40

от 2500 до 10500

GI MIST

Е.М.С. Директива 2004/108/CE
 L.V. Директива 2006/95/CE
 Стандарт: EN676

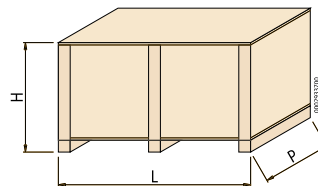
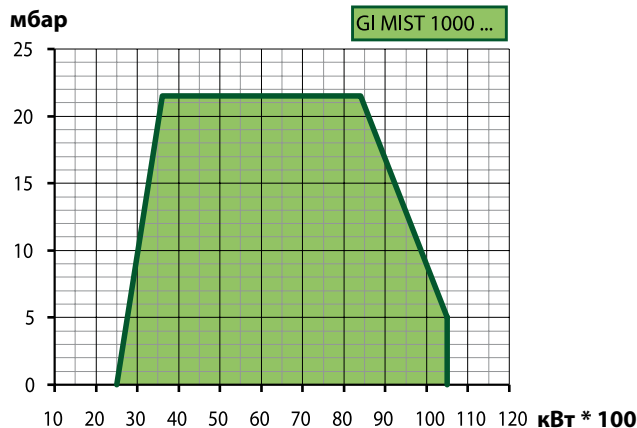

Модель	Размеры упаковки			Вес кг
	L	P	H	
GI MIST 1000 DSPNM-D	2600	1710	1500	1120
GI MIST 1000 DSPNM-D100	2600	1710	1500	1120



Рисунок 6

Модель	A	A1	A2	B	B1	B2	B3	B4	C	C1	C2	D	E	F	I	L	M	N	Схема.
GI MIST 1000 DSPNM-D	1600	800	800	1260	855	405	450	575	2350	175	163	440	480	685	685	630	M16	495	6
GI MIST 1000 DSPNM-D100	1600	800	800	1260	855	405	450	575	2350	175	163	440	480	685	685	630	M16	495	6

Мощность кВт	Модель	Код	Макс. вязк. °Е до 50°С	Электрическое питание	Мощность двигателя кВт	Примеч.
2500 ÷ 10500	GI MIST 1000 DSPNM-D	6717010	50	3ф AC 50Гц 400В	22,0+4,0	4) 8)
2500 ÷ 10500	GI MIST 1000 DSPNM-D100	6717410	100	3ф AC 50Гц 400В	22,0+4,0	4) 8)

Дополнительная комплектация

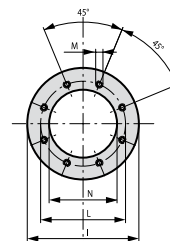
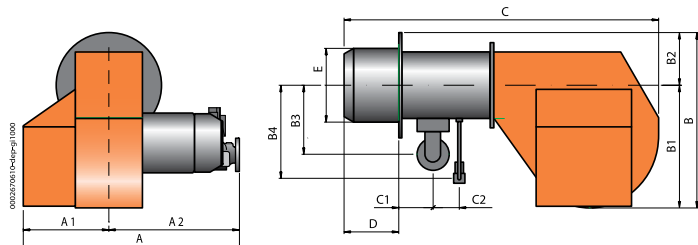
Форсунка с пределом регулирования 1:5 (см. стр. 237)

Модуляционный режим

Описание	Код
Электронный регулятор мощности	98000055
Датчик модуляции (см. стр. 236)	

Примечание

- 4) Горелка оборудована устройством перекрытия доступа воздуха в топку.
 8) Возможно автоматическое переключение вида топлива.
 Теплотворная способность топлива при 0°С, 1013 мбар:
 Природный газ: $H_i = 35,80 \text{ МДж/м}^3 = 8550 \text{ ккал/м}^3$,
 Мазут: $H_i = 41,5 \text{ МДж/кг} = 9900 \text{ ккал/кг}$.
 Для другого вида газа или его давления свяжитесь с нашим представителем.

Опции

Описание

Паровой подогреватель топлива

Компоненты комбинированной горелки входящие в комплект поставки

Топливный самоочищающийся фильтр с подогревателем и термостатом, гибкие топливные шланги, комплект крепления горелки к котлу (фланец, прокладка)

Потери напора (сopловая сборка + газовая рампа)

GI MIST 1000 DSP...

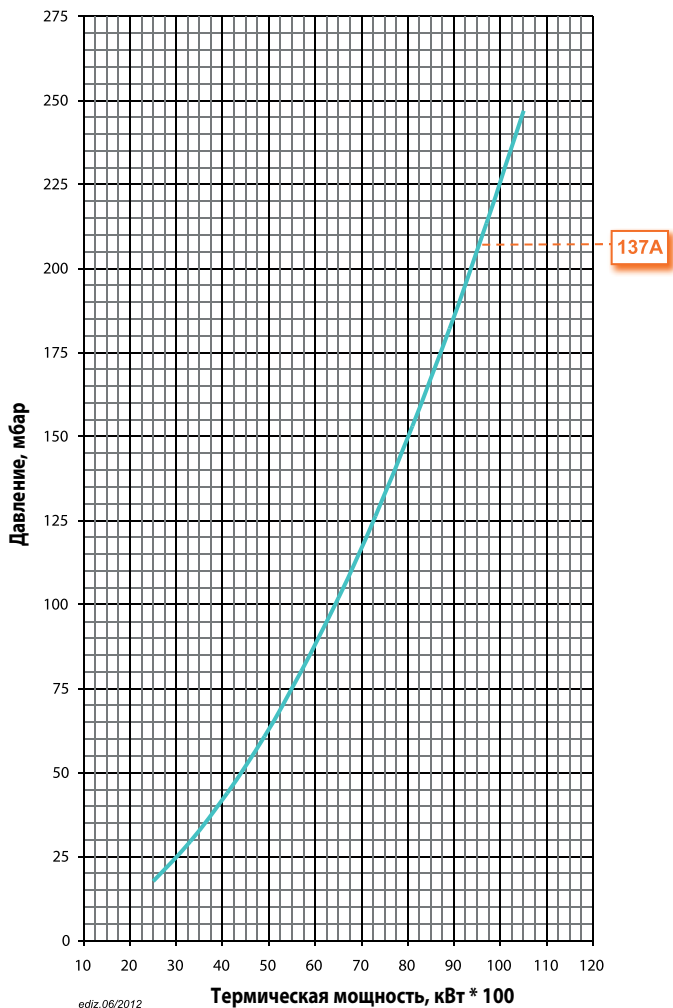

ediz.06/2012

CE версия газовой ramпы соответствует EN676, EXP версия используется за пределами Европейского рынка

Модель	Вид газа	Кривая на графике	Версия	P.Мах **	Исполн.	Газовая ramпа Код	Рег. давления газа с фильтром Код	Контроль герметич. клап. Код	Рис.	Примеч.
GI MIST 1000 DSPGM GI MIST 1000 DSPNM-D	ПРИР. ГАЗ	137A	CE / EXP	500	CTV	в комплекте	в комплекте	в комплекте	D6	

Для правильного выбора газовой ramпы см. стр. 12.

Информация об устройстве и размерах газовой ramпы представлена на схемах см. стр. 240.

Примечание

CTV) Газовая ramпа с контролем герметичности клапанов.

***) Максимально допустимое давление газа на входе в регулятор для версии CE, перед ramпой для версии EXP.



ТЕХНИЧЕСКИЕ И ФУНКЦИОНАЛЬНЫЕ ХАРАКТЕРИСТИКИ

Горелки состоящие из отдельных компонентов таких как сопловая сборка, вентилятор, панель управления, насосная

станция и газовая рампа, которые подбираются в соответствии с конкретным техническим заданием.

ОБОЗНАЧЕНИЯ

- TS... L**
Модуляционная дизельная горелка, с отдельным вентилятором.
- TS...G**
Модуляционная газовая горелка, с отдельным вентилятором.
- TS...N-D**
Модуляционная мазутная горелка, с отдельным

- вентилятором.
- TS...GL**
Модуляционная комбинированная (газ/дизель) горелка, с отдельным вентилятором.
- TS...GN-D**
Модуляционная комбинированная (газ/мазут) горелка, с отдельным вентилятором.

ТОПЛИВО

- Дизель, максимальная вязкость 6,2 cSt (1,5 °E) при 20 °C.
- Мазут, максимальная вязкость 460 cSt (60 °E) при 50 °C.
- Природный газ (G20), рабочее давление от 250 до 450 мбар. Просьба обращаться в наш офис за дополнительной технической информацией относительно вида газа и его давления.
- Комбинированное топливо (газ/дизель), дизель максимальной вязкости 6,2 cSt (1,5 °E) при 20 °C и природный газ (G20) давлением 150–450 мбар. Просьба обращаться в наш офис за дополнительной информацией относительно вида газа и его давления.
- Комбинированное топливо (газ/мазут), мазут максимальной вязкости 460 cSt (60 °E) при 50 °C и природный газ (G20) давлением 150–450 мбар. Просьба обращаться в наш офис за дополнительной информацией относительно вида газа и его давления.

ТЕМПЕРАТУРА ВОЗДУХА НА ГОРЕНИЕ

- Температура воздуха на горение до 60 °C. Специальное исполнение горелок для использования воздуха с температурой до 200 °C (версия ... AC).

Примечание.

- *) Теплотворная способность:
 - Природный газ:
 - Ni = 35,80 МДж/м³ = 8 550 ккал/м³ при 0°C, 1 013 мбар;
 - Дизельное топливо:
 - Ni = 42,70 МДж/кг = 10200 ккал/кг;
 - Мазут:
 - Ni = 41,5 МДж/кг = 9900 ккал/кг

Модель	Дизель *)				Мазут *)				Газ *)			
	Расход		Мощность		Расход		Мощность		Расход		Мощность	
	мин. кг/ч	макс. кг/ч	мин. кВт	макс. кВт	мин. кг/ч	макс. кг/ч	мин. кВт	макс. кВт	мин. м ³ /ч	макс. м ³ /ч	мин. кВт	макс. кВт
TS 0...	82	245	973	2920	87	260	973	2920	58	292	584	2920
TS 1...	131	392	1550	4650	130	416	1550	4650	94	468	930	4650
TS 2...	196	588	2327	6980	208	625	2327	6980	140	702	1396	6980
TS 3...	326	978	3867	11600	346	1039	3867	11600	233	1167	2320	11600
TS 4...									352	1760	3500	17500

Модель	Комбинированная горелка газ/дизель *)						Комбинированная горелка газ/мазут *)					
	Расход Дизель		Расход Газ		Мощность		Расход Мазут		Расход Газ		Мощность	
	мин. кг/ч	макс. кг/ч	мин. м ³ /ч	макс. м ³ /ч	мин. кВт	макс. кВт	мин. кг/ч	макс. кг/ч	мин. м ³ /ч	макс. м ³ /ч	мин. кВт	макс. кВт
TS 0...	82	245	97	292	973	2920	87	260	97	292	973	2920
TS 1...	131	392	156	468	1550	4650	139	416	156	468	1550	4650
TS 2...	196	588	234	702	2327	6980	208	625	234	702	2327	6980
TS 3...	326	978	389	1167	3867	11600	346	1039	389	1167	3867	11600

За дополнительной информацией обращайтесь к специальным инструкциям. Стоимость оборудования можно узнать в офисе продаж головного завода Baltur (Италия) или в региональных офисах продаж.



ТЕХНИЧЕСКИЕ И ФУНКЦИОНАЛЬНЫЕ ХАРАКТЕРИСТИКИ

Промышленные горелки с отдельным вентилятором, работающие на газе, дизельном топливе, нефти(мазуте), а также комбинированные сконструированы таким образом, что способны удовлетворить самым различным требованиям заказчика. Эти горелки состоят из нескольких компонентов (смесительное устройство, группа вентилятора, электрический шкаф управления, группа подогрева топлива, насосная группа и группа газовых клапанов), которые монтируются на объекте, в зависимости от специфического

требования потребителя. Это позволяет применять горелки в самых сложных условиях эксплуатации промышленных установок: на больших жаротрубных и водотрубных котлах, котлах на диатермическом масле, сушилках и плавильных печах и т.д. Серия IB выпускается с механической или электронной модуляцией, состоит из 8 моделей, которые представлены в диапазоне мощности от 0,5 до 22 МВт.

ОБОЗНАЧЕНИЯ

- IB... L**
Модуляционная дизельная горелка, с отдельным вентилятором.
- IB...G**
Модуляционная газовая горелка, с отдельным вентилятором.
- IB...N-D**
Модуляционная мазутная горелка, с отдельным вентилятором.

- IB...GL**
Модуляционная комбинированная (газ/дизель) горелка, с отдельным вентилятором.
- IB...GN-D**
Модуляционная комбинированная (газ/мазут) горелка, с отдельным вентилятором.

ПРЕИМУЩЕСТВА

Низкие выбросы CO и NOx
Новая сопловая труба горелки с рециркуляцией продуктов горения газов позволяет достичь Class 3 в соответствии с нормативом EN676, при функционировании на газу. Что касается смешанного функционирования газ/дизельное топливо, выбросы соответствуют Class 3 при функционировании на газу и Class 2 в соответствии с нормативом EN267 при функционировании на дизельном топливе.

уровень шума.
Простое обслуживание
Проще и быстрее становятся операции по техническому обслуживанию, поскольку одно только снятие крышки обеспечивает полный доступ к узлу смешивания и к внутренним компонентам.

Экономия энергии
Электронная версия, с непрерывным контролем уровня CO в процессе горения, позволяет заметно улучшить эффективность. Данная технология совместно с использованием инвертера используется для оптимизации потока воздуха, необходимого для горения, а кроме того, позволяет уменьшить потребление электричества и снизить

Температура воздуха на входе в вентилятор
Стандартное исполнение до 100°C. Специальное исполнение до 250°C.
Позиционирование воздухозаборника горелки
Воздухозаборник может быть расположен сверху, снизу, справа или слева.



Посмотрите как легко получить доступ к сопловой сборке в новой горелке серии IB!

Общий диапазон мощности
Требуемая тепловая мощность
(например тепловая мощность топки котла).
Условия испытаний согласно нормативам EN267 и EN676:
Температура: 20°C
Атмосферное давление: 1013,5 мбар

Диапазон мощности газовых горелок серии IB

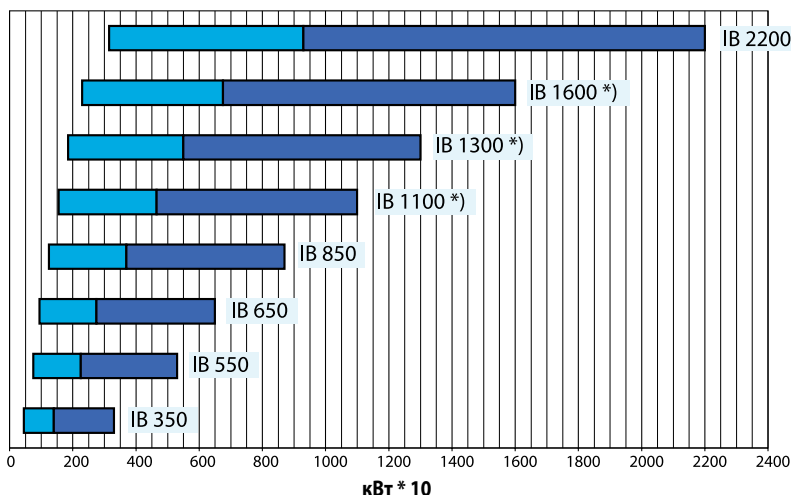

За дополнительной информацией обращайтесь к специальным инструкциям. Стоимость оборудования можно узнать в офисе продаж головного завода Baltur (Италия) или в региональных офисах продаж
*) Находится в разработке.

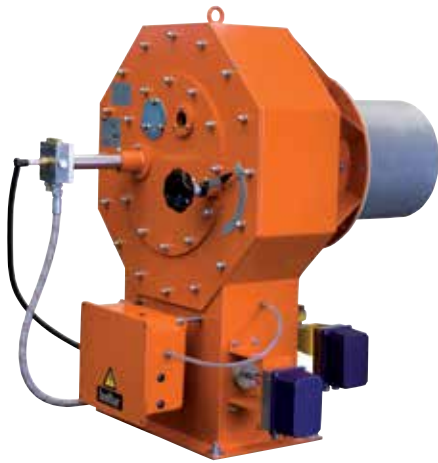

Регулировка положения воздушных заслонок

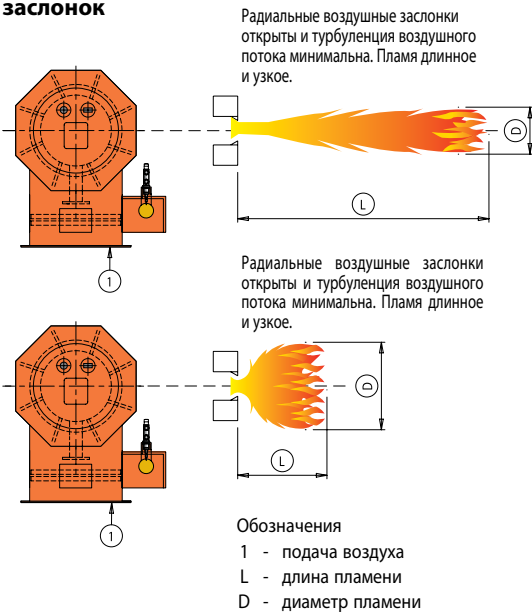

ТЕХНИЧЕСКИЕ И ФУНКЦИОНАЛЬНЫЕ ХАРАКТЕРИСТИКИ

Горелки состоят из нескольких компонентов (головка сгорания, группа вентилятора, электрический щит управления, группа подогрева топлива,

насосная группа и группа газовых клапанов), монтируются на объекте, в зависимости от специфического требования потребителя.

ОБОЗНАЧЕНИЯ

- IBR...L**
Дизельная модуляционная горелка с регулировкой геометрии пламени и отдельным вентилятором.
- IBR...N**
Мазутная модуляционная горелка с регулировкой геометрии пламени и отдельным вентилятором.
- IBR...N-D**
Мазутная (мазут повышенной вязкости) модуляционная горелка с регулировкой геометрии пламени и отдельным вентилятором.
- IBR...N-V**
Мазутная (мазут повышенной вязкости) модуляционная горелка с регулировкой геометрии пламени и отдельным вентилятором. Распыливание топлива паром.
- IBR...N-ACOM**
Мазутная (мазут повышенной вязкости) модуляционная горелка с регулировкой геометрии пламени и отдельным вентилятором. Распыливание топлива сжатым воздухом.
- IBR...G**
Комбинированная (газ/дизельное топливо) модуляционная горелка с регулировкой геометрии пламени и отдельным вентилятором.

- IBR...GL**
Комбинированная (газ/мазут повышенной вязкости) модуляционная горелка с регулировкой геометрии пламени отдельным вентилятором.
- IBR...GN**
Комбинированная (газ/мазут) модуляционная горелка с регулировкой геометрии пламени отдельным вентилятором.
- IBR...GN-D**
Комбинированная (газ/мазут повышенной вязкости) модуляционная горелка с регулировкой геометрии пламени отдельным вентилятором.
- IBR...GN-V**
Комбинированная (газ/мазут повышенной вязкости) модуляционная горелка с регулировкой геометрии пламени отдельным вентилятором. Распыливание топлива паром.
- IBR...GN-ACOM**
Комбинированная (газ/мазут повышенной вязкости) модуляционная горелка с регулировкой геометрии пламени отдельным вентилятором. Распыливание топлива сжатым воздухом.

ТОПЛИВО

- Дизель, максимальная вязкость 6,2 cSt (1,5 °E) при 20 °C.
- Мазут, максимальная вязкость 460 cSt (60 °E) при 50 °C.
- Мазут повышенной вязкости 700 cSt (100 °E) при 50 °C. Специальное исполнение горелок, работающих на мазуте повышенной вязкости до 2300 cSt (300 °E) при 50 °C, с распыливанием топлива паром (версия ...V) или сжатым воздухом (версия ...ACOM).
- Природный газ (G20), давление от 250 до 450 мбар. Просьба обращаться в наш офис за дополнительной информацией относительно вида газа и его давления.
- Комбинированное топливо (газ/дизель), дизель максимальной вязкости 6,2 cSt (1,5 °E) при 20 °C и природный газ (G20) давлением 250–450 мбар. Просьба обращаться в наш офис за дополнительной информацией относительно вида газа и его давления.
- Комбинированное топливо (газ/мазут), мазут максимальной вязкостью 460 cSt (60 °E) при 50 °C и природный газ (G20) давлением 250–

- 450 мбар. Просьба обращаться в наш офис за дополнительной информацией относительно вида газа и его давления.
- Комбинированное топливо (газ/мазут повышенной вязкости), мазут максимальной вязкостью 700 cSt (100 °E) при 50 °C и природный газ (G20) давлением 250–450 мбар. Специальное исполнение для горелок вязкостью до 2300 cSt (300 °E) при 50 °C, с распыливанием топлива паром (версия ...V) или сжатым воздухом (версия ...ACOM).

Просьба обращаться в наш офис за дополнительной информацией относительно вида газа и его давления.

ТЕМПЕРАТУРА ВОЗДУХА ГОРЕНИЯ

- Температура воздуха на горение до 60 °C. Специальное исполнение горелок для

использования воздуха с температурой до 200 °C (версия ... AC).

Примечание.

- *) Теплотворная способность:
 - Природный газ: Ni = 35,80 МДж/м³ = 8 550 ккал/м³ при 0°C, 1 013 мбар;
 - Дизельное топливо: Ni = 42,70 МДж/кг = 10200 ккал/кг;
 - Мазут: Ni = 41,5 МДж/кг = 9900 ккал/кг

Модель	Дизель *)		Мазут *)		Газ *)		Газ/Дизель *)			Газ/Мазут *)		
	Расход кг/ч	Мощность кВт	Расход кг/ч	Мощность кВт	Расход м³/ч	Мощность кВт	Расход газа кг/ч	Расход дизеля м³/ч	Мощность кВт	Расход мазута кг/ч	Расход газа м³/ч	Мощность кВт
IBR 4...	329	3900	350	3900	390	3900	329	390	3900	350	390	3900
IBR 5...	518	6140	550	6140	620	6140	518	620	6140	550	620	6140
IBR 6...	800	9480	850	9480	950	9480	800	950	9480	850	950	9480
IBR 7...	940	11160	1000	11160	1130	11160	940	1130	11160	1000	1130	11160
IBR 8...	1318	15630	1400	15630	1580	15630	1318	1580	15630	1400	1580	15630
IBR 9...	1695	20100	1800	20100	2030	20100	1695	2030	20100	1800	2030	20100
IBR 10...	2070	24550	2200	24550	2500	24550	2070	2500	24550	2200	2500	24550
IBR 11...	2445	29000	2600	29000	2920	29000	2445	2920	29000	2600	2920	29000
IBR 12...	2825	33500	3000	33500	3370	33500	2825	3370	33500	3000	3370	33500
IBR 13...	3290	39000	3500	39000	3920	39000	3290	3920	39000	3500	3920	39000
IBR 14...	3765	44650	4000	44650	4490	44650	3765	4490	44650	4000	4490	44650

За дополнительной информацией обращайтесь к специальным инструкциям. Стоимость оборудования можно узнать в офисе продаж головного завода Baltur (Италия) или в региональных офисах продаж.



ПРЕИМУЩЕСТВА

- Удобна в применении: любая модель может монтироваться либо горизонтально, либо вертикально.
- Идеально для OEM применения.
- Работают с камерами сгорания любых форм и размеров.
- Возможна до работки горелок по индивидуальному запросу заказчика.
- Компактное радиальное пламя во время разогрева горелки, что уменьшает его соприкосновение со стенками камеры сгорания.
- Низкий уровень выбросов NOx и CO.
- Возможность функционирования в одноступенчатом, двухступенчатом или модуляционном режиме.
- Бесшумное функционирование.
- Компактность.
- Широкий модельный ряд.
- Легкая настройка и техническое обслуживание.
- Возможность работы как на природном газе, так и на сжиженном (с форсункой).
- Возможность настройки параметров для отображения работы горелки: режим функционирования, информация об ошибках.



Труба горелки.

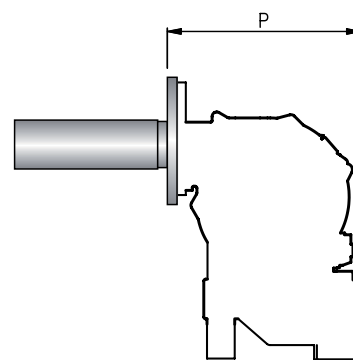
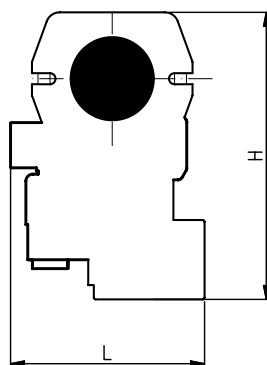

ДОСТУПНЫЕ МОДЕЛИ

Модель	Минимальная тепловая мощность	Максимальная тепловая мощность	L	H	P	Вес горелки в упаковке
	кВт	кВт				
ВРМ 10	2,0	10,0	230	310	270	10
ВРМ 40	8,5	42,5	270	300	270	10
ВРМ 90	20,0	100,0	280	310	270	14
ВРМ 140	30,0	142,0	370	330	290	14
ВРМ 200	30,0	210,0	495	370	350	30
ВРМ 300	65,0	307,0	495	370	350	30
ВРМ 350	70,0	350,0	495	370	350	30
ВРМ 500	75,0	520,0	720	480	500	57
ВРМ 800	160,0	815,0	550	570	500	57



Установка автоматического регулятора мощности и модуляционного комплекта на прогрессивно-двухступенчатую горелку трансформирует ее в модуляционную с плавной регулировкой мощности. В этом случае горелка может работать в любой точке диапазона мощности между максимумом и минимумом.

Выбор компонентов

В зависимости от рабочего параметра котла: температура (°C) или давление (бар), выбрать соответствующий комплект. Если значение находится между двумя разными установками, выбирается меньшее значение.

Пример:

Если температура воды в котле должна быть 100°C, выбрать модуляционный комплект с рабочим диапазоном 0-130°C. Если давление пара в котле должно быть 8 бар, выбрать модуляционный комплект с областью регулирования 0-10 бар.

Электронный регулятор мощности

Код	Модель
98000055	Электронный регулятор мощности cTRON 08 от COMIST...DSPGM, COMIST...DSPNM, GI MIST...DSPGM и GI MIST...DSPNM-D
98000056	Электронный регулятор мощности cTRON 08 для TBG 35 PN и BTG 20 LX
98000057	Электронный регулятор мощности cTRON 08 для TBG 85-120-150-210 PN, TBG...LX PN, BGN...LX и TBML...PN
98000058	Электронный регулятор мощности cTRON 08 для TBG 45-60 PN
98000059	Электронный регулятор мощности LCM 100 для TBG...LX ME, BTG...ME, TBG...ME и BGN...DSPGN ME

cTRON 08 комплект модуляции по температуре

Код	Температура	Тип датчика	Длина датчика	Тип подсоединения
98000023	0°C ÷ 130°C	PT 1000	85 ¹⁾	R 1/2"
98000021	0°C ÷ 500°C	PT 1000	200 ¹⁾	G 1/2"
98000022	0°C ÷ 1100°C	Термопара	425 ¹⁾	R 1/2"



LCM 100 комплект модуляции по температуре

Код	Температура	Тип датчика	Длина датчика	Тип подсоединения
98000023	0°C ÷ 130°C	PT 1000	85 ¹⁾	R 1/2"
98000021	0°C ÷ 500°C	PT 1000	200 ¹⁾	G 1/2"

Комплект модуляции по температуре только для GI 1000 LX ME

Код	Температура	Тип датчика	Длина датчика	Тип подсоединения
98000035	0°C ÷ 500°C	PT 100	100 ¹⁾	G 1/2"



cTRON 08 комплект модуляции по давлению пара

Код	Давление пара	Выходной сигнал	Тип подсоединения
98000040	0 ÷ 1 бар	0 ÷ 10 В	G 1/2"
98000041	0 ÷ 10 бар	0 ÷ 10 В	G 1/2"
98000042	0 ÷ 16 бар	0 ÷ 10 В	G 1/2"
98000043	0 ÷ 25 бар	0 ÷ 10 В	G 1/2"
98000044	0 ÷ 40 бар	0 ÷ 10 В	G 1/2"

LCM 100 комплект модуляции по давлению пара

Код	Давление пара	Выходной сигнал	Тип подсоединения
98000036	0 ÷ 10 бар	4 ÷ 20 мА	G 1/2"
98000037	0 ÷ 16 бар	4 ÷ 20 мА	G 1/2"
98000038	0 ÷ 25 бар	4 ÷ 20 мА	G 1/2"
98000039	0 ÷ 40 бар	4 ÷ 20 мА	G 1/2"

Примечание

Для подбора других комплектов модуляции, пожалуйста, связывайтесь с нашим офисом..

1) Датчики другой длины по запросу.

Форсунки для дизельного топлива и мазута (предел регулирования 1:3) для двухступенчатых горелок мазуте и прогрессивно-двухступенчатых/модуляционных горелок (кроме GI 1000).



Код	Расход топлива кг/ч	Угол распыливания	Код	Расход топлива кг/ч	Угол распыливания
98000201	50	45°	98000218	400	45°
98000202	60	45°	98000219	425	45°
98000203	70	45°	98000220	450	45°
98000204	80	45°	98000221	475	45°
98000205	90	45°	98000222	500	45°
98000206	100	45°	98000223	525	45°
98000207	125	45°	98000224	550	45°
98000208	150	45°	98000225	575	45°
98000209	175	45°	98000226	600	45°
98000210	200	45°	98000227	650	45°
98000211	225	45°	98000228	700	45°
98000212	250	45°	98000229	750	45°
98000213	275	45°	98000230	800	45°
98000214	300	45°	98000231	850	45°
98000215	325	45°	98000232	900	45°
98000216	350	45°	98000233	1000	45°
98000217	375	45°			

Форсунки с пределом регулирования 1:3 для модуляционных горелок на дизельном топливе и мазуте, прогрессивно-двухступенчатых горелок и двухступенчатых горелок на мазуте. Данный тип форсунок сохраняет постоянное давление, расход топлива изменяется в зависимости от возврата с форсунки.

Форсунки для дизельного топлива и мазута (предел регулирования 1:5) только для GI 1000



Код	Расход топлива кг/ч	Угол распыливания	Код	Расход топлива кг/ч	Угол распыливания
98000280	700	45°	98000283	850	45°
98000281	750	45°	98000284	900	45°
98000282	800	45°	98000285	1000	45°

Форсунки с пределом регулирования 1:5 для модуляционных горелок на дизельном топливе и мазуте, прогрессивно-двухступенчатых горелок и двухступенчатых горелок на мазуте. Данный тип форсунок сохраняет постоянное давление, расход топлива изменяется в зависимости от возврата с форсунки.

Поставка:

Форсунки заказываются отдельно вместе с горелкой в соответствии с мощностью горелки.

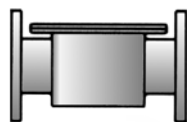

СЕ газовые фильтры

Фланцевые PN 16, с нипелем.

Максимальное давление на входе: 4000 мбар.

Код	Модель	Диаметр подключения
97410001	BTF	1/2" FF
97410002	BTF	3/4" FF
97410003	BTF	1" FF
97410004	BTF	1" 1/4 FF
97410005	BTF	1" 1/2 FF
97410006	BTF	2"
97419999	BTF	DN 65
97429999	BTF	DN 80
97439999	BTF	DN 100
97459999	BTF	DN 125
97449999	BTF	DN 150

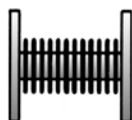

СЕ антивибрационные вставки-компенсаторы

из нержавеющей стали.

Код	Модель	Диаметр подключения
97029999	BTGA	1/2" MM
97039999	BTGA	3/4" MM
97049999	BTGA	1" MM
97059999	BTGA	1" 1/4 MM
97069999	BTGA	1" 1/2 MM
97079999	BTGA	2" MM
97089999	BTGA	DN 65 - PN 16
97099999	BTGA	DN 80 - PN 16
97109999	BTGA	DN 100 - PN 16
97119999	BTGA	DN 125 - PN 16
97129999	BTGA	DN 150 - PN 16

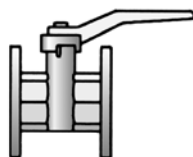
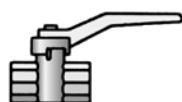

СЕ шаровые краны

Код	Модель	Диаметр подключения
97679999	BTVS	3/8" FF
97689999	BTVS	1/2" FF
97699999	BTVS	3/4" FF
97709999	BTVS	1" FF
97719999	BTVS	1" 1/4 FF
97729999	BTVS	1" 1/2 FF
97739999	BTVS	2" FF
97749999	BTVS	DN 65-PN16
97759999	BTVS	DN 80-PN16
97769999	BTVS	DN 100-PN16
97179999	BTVS	DN 125-PN16
97189999	BTVS	DN 150-PN16

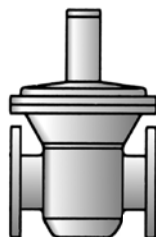
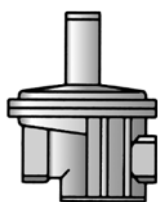

СЕ регуляторы давления газа со встроенным фильтром¹⁾

с датчиком контроля закрытия, ниппелями измерения давления на входе и выходе, мембраной безопасности.

Максимальное давление на входе: 500 мбар.

Код	Модель	Давление на выходе мбар	Диаметр подключения
97390810	BTFR/5CE	10 ÷ 30	1/2"
97390820	BTFR/5CE	10 ÷ 30	3/4"
97390830	BTFR/5CE	10 ÷ 30	1"
97390840	BTFR/5CE	10 ÷ 30	1" 1/4
97390850	BTFR/5CE	10 ÷ 30	1" 1/2
97390860	BTFR/5CE	10 ÷ 35	2"
97390370	BTFR/5CE	9 ÷ 25	DN 65
97390380	BTFR/5CE	9 ÷ 25	DN 80

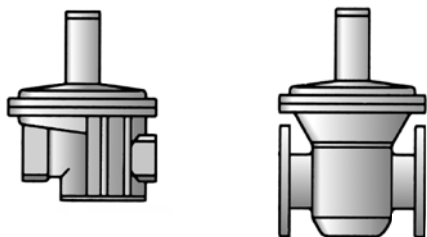

Регуляторы давления газа со встроенным фильтром¹⁾

с датчиком контроля закрытия, ниппелями измерения давления на входе и выходе, мембраной безопасности.

Максимальное давление на входе: 1000 мбар.

Код	Модель	Давление на выходе мбар	Диаметр подключения
97390946	BTFR/10	120 ÷ 250	1 ¹ / ₄ "
97390956	BTFR/10	120 ÷ 250	1 ¹ / ₂ "
97390966	BTFR/10	210 ÷ 450	2"
97390576	BTFR/10	100 ÷ 220	DN65
97390586	BTFR/10	100 ÷ 220	DN80

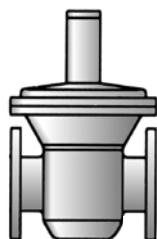

Регуляторы давления газа¹⁾

с датчиком контроля закрытия, ниппелями измерения давления на входе и выходе, мембраной безопасности.

Максимальное давление на входе: 500 мбар.

Код	Модель	Давление на выходе мбар	Диаметр подключения
97390410	BTR/5CE	9 ÷ 25	DN 65
97390420	BTR/5CE	9 ÷ 25	DN 80
97390390	BTR/5CE	15 ÷ 45	DN 100

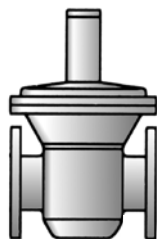

Регуляторы давления газа¹⁾

с датчиком контроля закрытия, фланцевое соединение PN16, ниппелями измерения давления на входе и выходе, мембраной безопасности.

Максимальное давление на входе: 1000 мбар.

Код	Модель	Давление на выходе мбар	Диаметр подключения
97390616	BTR/10	100 ÷ 220	DN 65
97390626	BTR/10	100 ÷ 220	DN 80
97390637	BTR/10	200 ÷ 450	DN 100

1) Регуляторы, указанные на этих страницах, имеют стандартную пружину с собственным полем регулирования, таблица показывает область регулирования и соответствующие пружины в случае замены стандартной. Пружины можно подобрать в нашем офисе. (см. перечень запасных частей).

ПРУЖИНЫ РЕГУЛЯТОРОВ ДАВЛЕНИЯ

РЕГУЛЯТОР	Ø	1/2"	3/4"	1"	1 ¹ / ₄ "	1 ¹ / ₂ "	2"	DN65		DN80		DN100					
	Код	97390810	97390820	97390830	97390840	97390946	97390850	97390956	97390860	97390966	97390370 97390410	97390576 97390616	97390380 97390420	97390586 97390626	97390390	97390637	
ЦВЕТ ПРУЖИНЫ	ЗЕЛЕНЬИЙ	Область регул.	5 ÷ 15	5 ÷ 15	5 ÷ 15	5 ÷ 15	—	5 ÷ 15	—	5 ÷ 15	—	—	—	—	—	—	
		Код пружины	0005100016	0005100016	0005100016	0005100026	—	0005100026	—	0005100033	—	—	—	—	—	—	—
	ЧЕРНЫЙ	Область регул.	10 ÷ 30	10 ÷ 30	10 ÷ 30	10 ÷ 25	—	10 ÷ 25	—	10 ÷ 35	—	10 ÷ 30	—	10 ÷ 30	—	10 ÷ 40	
		Код пружины	в комплекте	в комплекте	в комплекте	в комплекте	0005100025	в комплекте	0005100025	в комплекте	0005100032	в комплекте	0005100039	в комплекте	0005100039	в комплекте	0005100065
	КРАСНЫЙ	Область регул.	—	—	—	—	—	—	—	—	—	25 ÷ 80	—	25 ÷ 80	—	30 ÷ 70	
		Код пружины	—	—	—	—	—	—	—	—	—	0005100041	—	0005100041	—	0005100064	
	ФИОЛЕТ.	Область регул.	25 ÷ 80	25 ÷ 80	25 ÷ 80	20 ÷ 70	—	20 ÷ 70	—	30 ÷ 80	—	60 ÷ 120	—	60 ÷ 120	—	60 ÷ 110	
		Код пружины	0005100024	0005100024	0005100024	0005100028	—	0005100028	—	0005100035	—	0005100042	—	0005100042	—	0005100067	
	КОРИЧ.	Область регул.	70 ÷ 160	70 ÷ 160	70 ÷ 160	65 ÷ 130	—	65 ÷ 130	—	70 ÷ 220	—	—	—	—	—	100 ÷ 210	
		Код пружины	0005100027	0005100027	0005100027	0005100029	—	0005100029	—	0005100036	—	—	—	—	—	0005100068	
	СИНИЙ	Область регул.	150 ÷ 280	150 ÷ 280	150 ÷ 280	—	—	—	—	210 ÷ 350	210 ÷ 450	100 ÷ 220	—	100 ÷ 220	—	—	
		Код пружины	0005100019	0005100019	0005100019	—	—	—	—	0005100038	в комплекте	0005100045	в комплекте	0005100045	в комплекте	—	
	БЕЛЫЙ	Область регул.	—	—	—	120 ÷ 250	—	120 ÷ 250	—	—	—	200 ÷ 350	200 ÷ 450	200 ÷ 350	200 ÷ 450	200 ÷ 350	200 ÷ 450
		Код пружины	—	—	—	0005100030	в комплекте	0005100030	в комплекте	—	—	0005100046	—	0005100046	—	0005100062	в комплекте

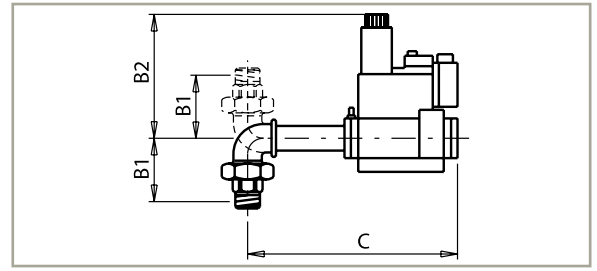
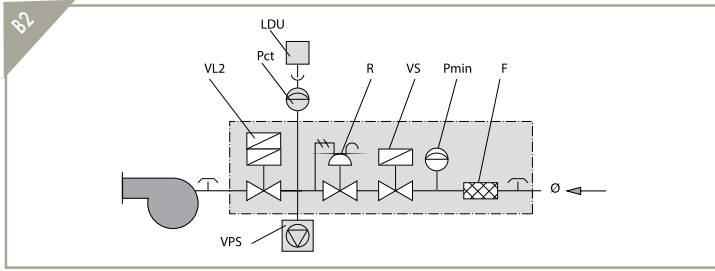

Код газовой рампы.	Состав газовой рампы								Габаритные размеры, мм			Размеры упаковки, мм L x P x H	Вес, кг	
	F	LDU	Pct	Pmin	R	VL2	VPS	VS	Ø	B1	B2			C
19990016 (MB... 405 - 1/2")	●			●	●	●	■	●	3/4"	72	210	204	310 x 210 x 350	5
19990020 (MB... 407 - 3/4")	●			●	●	●	■	●	3/4"	72	210	204	310 x 210 x 350	5
19990024 (MB... 410 - 1")	●			●	●	●	■	●	1"1/4	95	260	249	310 x 210 x 350	8
19990168 (MB... 412 - 1"1/4)	●			●	●	●	■	●	1"1/4	95	260	249	310 x 210 x 350	8
19990404 (MB... 415 - 1"1/2)	●			●	●	●		●	1"1/2	103	270	311	520 x 410 x 410	11
19990405 (MB... 420 - 2")	●			●	●	●		●	2"	114	330	367	520 x 410 x 410	13
19990410 (MB... 412 - 1"1/4)	●			●	●	●		●	1"1/4	103	260	255	310 x 210 x 350	9
19990411 (MB... 410 - 1")	●			●	●	●		●	1"1/4	103	260	255	310 x 210 x 350	9
19990454 (MB... 415 - 1"1/2)	●	●	●	●	●	●		●	1"1/2	103	270	311	520 x 410 x 410	12
19990455 (MB... 420 - 2")	●	●	●	●	●	●		●	2"	114	330	367	520 x 410 x 410	14
19990510 (MB... 407 - 3/4")	●			●	●	●	■	●	3/4"	72	210	365	310 x 210 x 350	5
19990511 (MB... 410 - 1")	●			●	●	●	■	●	1"1/4	95	260	410	310 x 210 x 350	8
19990512 (MB... 412 - 1"1/4)	●			●	●	●	■	●	1"1/4	95	260	410	310 x 210 x 350	8
19990513 (MB... 415 - 1"1/2)	●			●	●	●	■	●	1"1/2	103	270	500	520 x 410 x 410	11
19990514 (MB... 420 - 2")	●			●	●	●	■	●	2"	114	330	500	520 x 410 x 410	13

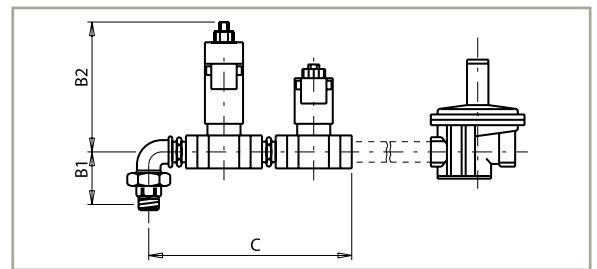
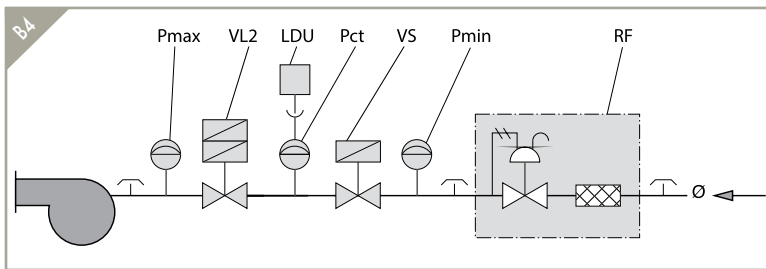

Код газовой рампы.	Состав газовой рампы							Габаритные размеры, мм			Размеры упаковки, мм L x P x H	Вес, кг	
	LDU	Pct	Pmax	Pmin	RF	VL2	VS	Ø	B1	B2			C
19990456			●	●	DN65	2"	2"	DN65	114	305	454	520 x 410 x 410	20
19990457	●	●	●	●	DN65	2"	2"	DN65	114	305	454	650 x 500 x 380	21
19990459	●	●	●	●	DN65	2"	DN65	DN65	114	305	682	830 x 430 x 640	37

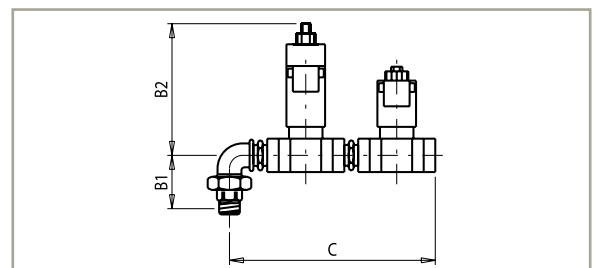
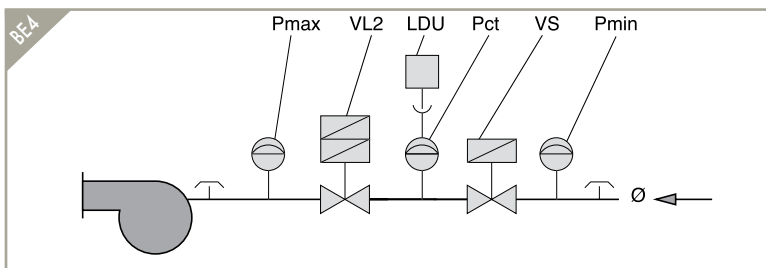

Код газовой рампы.	Состав газовой рампы						Габаритные размеры, мм			Размеры упаковки, мм L x P x H	Вес, кг	
	LDU	Pct	Pmax	Pmin	VL2	VS	Ø	B1	B2			C
19990456			●	●	2"	2"	DN65	114	305	454	520 x 410 x 410	20
19990457	●	●	●	●	2"	2"	DN65	114	305	454	650 x 500 x 380	21
19990458			●	●	2"	DN65	DN65	114	305	682	830 x 430 x 640	36
19990459	●	●	●	●	2"	DN65	DN65	114	305	682	830 x 430 x 640	37

● В комплекте; ▲ Обязательно для горелок мощностью более 1200 кВт, опция для горелок мощностью менее 1200 кВт;

■ Опция; ◆ Смонтировано на горелке.

Обозначения

CTV - Блок контроля герметичности клапанов	Pmin - Реле минимального давления газа	VL - Рабочий клапан	VS - Предохранительный клапан
F - Фильтр	R - Регулятор давления газа	VL2 - Двухступенчатый рабочий клапан	VSP - Предохранительный пилотный клапан
LDU - LDU блок контроля герметичности клапанов	RF - Регулятор давления с фильтром	VLP - Рабочий пилотный клапан	Ø - Диаметр подключения газовой рампы
Pct - Реле давления газа	RFP - Регулятор давления газа с фильтром для пилотной газовой рампы	VLR - Рабочий клапан с регулятором давления	Ø1 - Диаметр подключения основной газовой рампы
Pmax - Реле максимального давления газа	RM - Ручной регулятор скорости потока	VP - Пилотный клапан	Ø2 - Диаметр подключения пилотной газовой рампы
Pmin - Реле минимального давления газа контроля герметичности клапанов	RP - Пневматический регулятор	VPS - VPS блок контроля герметичности клапанов	
	VF - Дроссельный клапан		

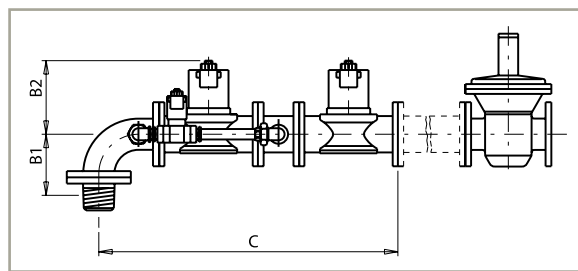
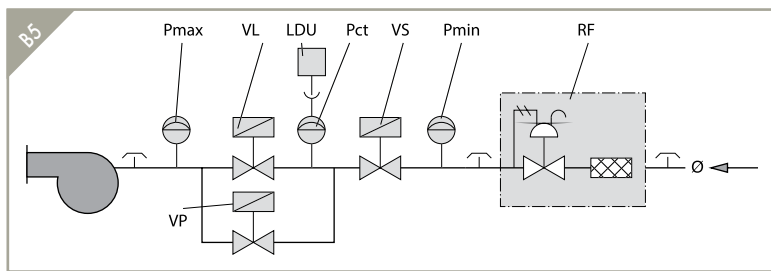

Код газовой рампы.	Состав газовой рампы								Габаритные размеры, мм			Размеры упаковки, мм	Вес, кг	
	LDU	Pct	Pmax	Pmin	RF	VL	VP	VS	Ø	B1	B2	C		L x P x H
19990461	●	●	●	●	DN65	DN65	1"1/2	DN65	DN65	207	295	969	1260 x 660 x 660	64
19990463	●	●	●	●	DN80	DN80	1"1/2	DN80	DN80	210	320	1016	1260 x 660 x 660	98

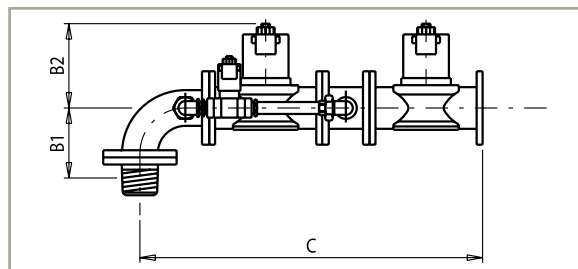
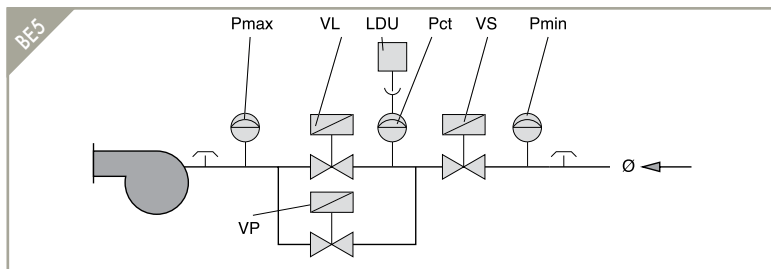

Код газовой рампы.	Состав газовой рампы								Габаритные размеры, мм			Размеры упаковки, мм	Вес, кг
	LDU	Pct	Pmax	Pmin	VL	VP	VS	Ø	B1	B2	C	L x P x H	
19990460			●	●	DN65	1"1/2	DN65	DN65	207	295	969	1260 x 660 x 660	63
19990461	●	●	●	●	DN65	1"1/2	DN65	DN65	207	295	969	1260 x 660 x 660	64
19990462			●	●	DN80	1"1/2	DN80	DN80	210	320	1016	1260 x 660 x 660	97
19990463	●	●	●	●	DN80	1"1/2	DN80	DN80	210	320	1016	1260 x 660 x 660	98

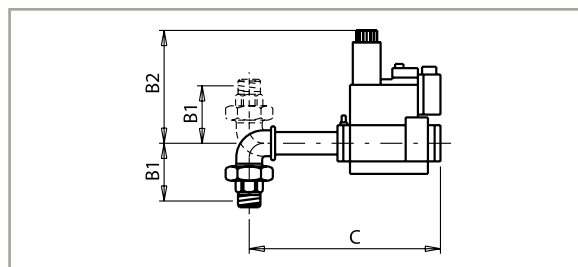
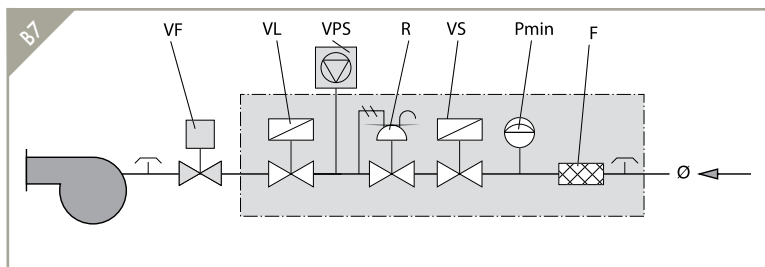

Код газовой рампы.	Состав газовой рампы									Габаритные размеры, мм			Размеры упаковки, мм	Вес, кг	
	CTV	F	Pct	Pmin	R	VF	VL	VPS	VS	Ø	B1	B2	C		L x P x H
19990545 (MB...407 - 3/4")		●		●	●	◆	●	■	●	3/4"	72	210	465	310 x 210 x 350	5
19990546 (MB...410 - 1")		●		●	●	◆	●	■	●	1"1/4	95	260	510	400 x 300 x 280	8
19990547 (MB...412 - 1"1/4)		●		●	●	◆	●	■	●	1"1/4	95	260	510	400 x 300 x 280	8
19990548 (MB...415 - 1"1/2)		●		●	●	◆	●	▲	●	1"1/2	103	170	600	650 x 500 x 380	11
19990549 (MB...420 - 2")		●		●	●	◆	●	▲	●	2"	114	220	600	650 x 500 x 380	13
19990550 (VGD20.503 - 2")		●		●	●	◆	●	▲	●	2"	114	285	890	990 x 300 x 500	15
19990563 (VGD40.065 - 2"1/2)		●		●	●	◆	●	▲	●	DN65	114	320	1090	1380 x 430 x 710	26
19990564 (VGD40.080 - 3")		●		●	●	◆	●	▲	●	DN80	114	325	1175	1380 x 430 x 710	28
19990565 (MB...420 - 2")	●	●	●	●	●	◆	●		●	2"	176	220	600	650 x 500 x 380	17
19990566 (VGD20.503 - 2")	●	●	●	●	●	◆	●		●	2"	176	285	890	990 x 300 x 500	18
19990567 (VGD40.065 - 2"1/2)	●	●	●	●	●	◆	●		●	DN65	125	320	760	1380 x 430 x 710	35
19990568 (VGD40.080 - 3")	●	●	●	●	●	◆	●		●	DN80	175	325	860	1380 x 430 x 710	37

● В комплекте; ▲ Обязательно для горелок мощностью более 1200 кВт, опция для горелок мощностью менее 1200 кВт;

■ Опция; ◆ Смонтировано на горелке.

Обозначения

CTV - Блок контроля герметичности клапанов	Pmin - Реле минимального давления газа	VL - Рабочий клапан	VS - Предохранительный клапан
F - Фильтр	R - Регулятор давления газа	VL2 - Двухступенчатый рабочий клапан	VSP - Предохранительный пилотный клапан
LDU - LDU блок контроля герметичности клапанов	RF - Регулятор давления с фильтром	VLP - Рабочий пилотный клапан	Ø1 - Диаметр подключения газовой рампы
Pct - Реле давления газа	RFP - Регулятор давления газа с фильтром для пилотной газовой рампы	VLR - Рабочий клапан с регулятором давления	Ø - Диаметр подключения основной газовой рампы
Pmax - Реле максимального давления газа	RM - Ручной регулятор скорости потока	VP - Пилотный клапан	Ø2 - Диаметр подключения пилотной газовой рампы
Pmc - Реле минимального давления газа контроля герметичности клапанов	RP - Пневматический регулятор	VPS - VPS блок контроля герметичности клапанов	
	VF - Дроссельный клапан		

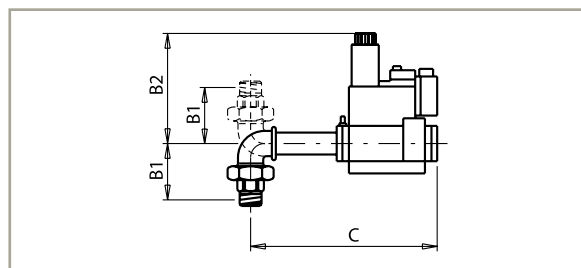
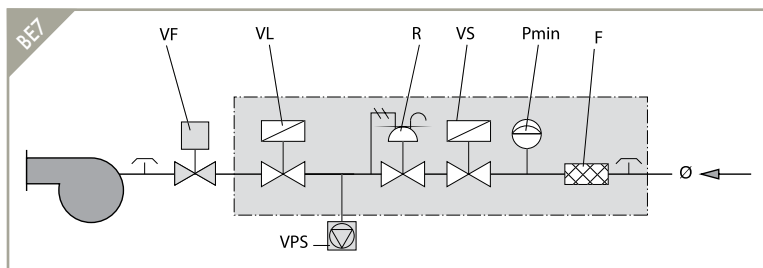

Код газовой рамп.	Состав газовой рамп								Габаритные размеры, мм			Размеры упаковки, мм L x P x H	Вес, кг
	F	Pmin	R	VF	VL	VPS	VS	Ø	B1	B2	C		
19990548 (MB...415 - 1"1/2)	●	●	●	◆	●	■	●	1"1/2	103	170	600	650 x 500 x 380	11
19990549 (MB...420 - 2")	●	●	●	◆	●	■	●	2"	114	220	600	650 x 500 x 380	13
19990550 (VGD20.503 - 2")	●	●	●	◆	●	■	●	2"	114	285	890	990 x 300 x 500	15
19990563 (VGD40.065 - 2"1/2)	●	●	●	◆	●	■	●	DN65	114	320	1090	1380 x 430 x 710	26
19990564 (VGD40.080 - 3")	●	●	●	◆	●	■	●	DN80	114	325	1175	1380 x 430 x 710	28

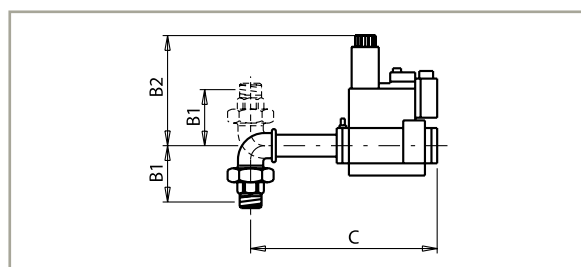
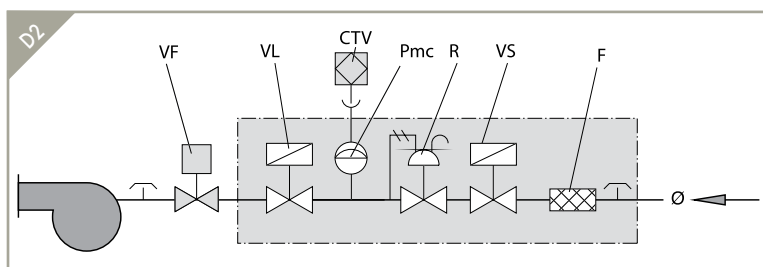

Код газовой рамп.	Состав газовой рамп								Габаритные размеры, мм			Размеры упаковки мм L x P x H	Вес кг
	CTV	F	Pmc	R	VF	VL	VS	Ø	B1	B2	C		
19990524 (VGD20.503 - 2")	●	●	●	●	◆	●	●	2"	114	255	890	990 x 300 x 500	14
19990525 (VGD40.065 - 2"1/2)	●	●	●	●	◆	●	●	DN65	114	318	1090	1380 x 430 x 710	26
19990526 (VGD40.080 - 3")	●	●	●	●	◆	●	●	DN80	114	325	1175	1380 x 430 x 710	28
19990555 (MB... 407 - 3/4")	●	●	●	●	◆	●	●	3/4"	72	140	365	310 x 210 x 350	5
19990556 (MB... 410 - 1")	●	●	●	●	◆	●	●	1"1/4	95	160	410	310 x 210 x 350	8
19990557 (MB... 412 - 1"1/4)	●	●	●	●	◆	●	●	1"1/4	95	160	410	310 x 210 x 350	8
19990558 (MB... 415 - 1"1/2)	●	●	●	●	◆	●	●	1"1/2	103	170	500	520 x 410 x 410	11
19990559 (MB... 420 - 2")	●	●	●	●	◆	●	●	2"	114	220	500	520 x 410 x 410	13
19990561 (MB... 415 - 1"1/2)	●	●	●	●	◆	●	●	1"1/2	103	170	500	520 x 410 x 410	11
19990562 (MB... 420 - 2")	●	●	●	●	◆	●	●	2"	114	220	500	520 x 410 x 410	13
19990573 (MB... 407 - 3/4")	●	●	●	●	◆	●	●	3/4"	72	140	305	520 x 410 x 410	12
19990574 (MB... 410 - 1")	●	●	●	●	◆	●	●	1"1/4	95	160	355	520 x 410 x 410	15
19990575 (MB... 412 - 1"1/4)	●	●	●	●	◆	●	●	1"1/4	95	160	355	520 x 410 x 410	15
19990576 (MB... 415 - 1"1/2)	●	●	●	●	◆	●	●	1"1/2	103	170	547	520 x 410 x 410	18
19990577 (VGD40.065 - 2"1/2)	●	●	●	●	◆	●	●	DN65	207	291	1225	1380 x 430 x 710	50
19990578 (VGD40.080 - 3")	●	●	●	●	◆	●	●	DN80	210	298	1350	1380 x 430 x 710	57

● В комплекте; ▲ Обязательно для горелок мощностью более 1200 кВт, опция для горелок мощностью менее 1200 кВт;

■ Опция; ◆ Смонтировано на горелке.

Обозначения

CTV - Блок контроля герметичности клапанов	Pmin - Реле минимального давления газа	VL - Рабочий клапан	VS - Предохранительный клапан
F - Фильтр	R - Регулятор давления газа	VL2 - Двухступенчатый рабочий клапан	VSP - Предохранительный пилотный клапан
LDU - LDU блок контроля герметичности клапанов	RFP - Регулятор давления с фильтром	VLP - Рабочий пилотный клапан	Ø1 - Диаметр подключения газовой рамп
Pct - Реле давления газа	RFP - Регулятор давления газа с фильтром для пилотной газовой рамп	VLR - Рабочий клапан с регулятором давления	Ø2 - Диаметр подключения пилотной газовой рамп
Pmax - Реле максимального давления газа	RM - Ручной регулятор скорости потока	VP - Пилотный клапан	
Pmc - Реле минимального давления газа контроля герметичности клапанов	RP - Пневматический регулятор	VPS - VPS блок контроля герметичности клапанов	
	VF - Дроссельный клапан		

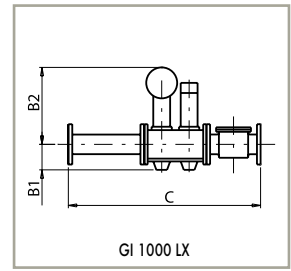
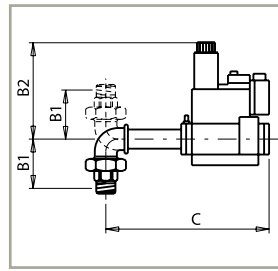
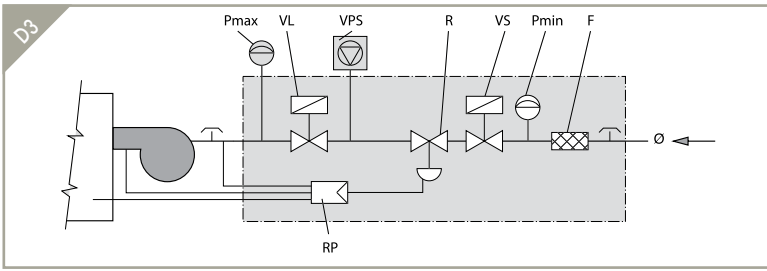

Код газовой рампы.	Состав газовой рампы								Габаритные размеры, мм			Размеры упаковки, мм L x P x H	Вес, кг	
	F	Pmax	Pmin	R	RP	VL	VPS	VS	Ø	B1	B2			C
19990440 (MB... 407 - 3/4")	●		●	●	●	●	■	●	3/4"	72	160	455	540 x 300 x 320	6
19990441 (MB... 412 - 1"1/4)	●		●	●	●	●	▲	●	1"1/4	95	175	500	520 x 410 x 410	9
19990442 (MB... 415 - 1"1/2)	●		●	●	●	●	▲	●	1"1/2	103	185	643	650 x 500 x 380	12
19990443 (MB... 420 - 2")	●		●	●	●	●	▲	●	2"	114	225	711	650 x 500 x 380	13
19990447 (MB... 407 - 3/4")	●		●	●	●	●	■	●	3/4"	72	160	455	540 x 300 x 320	6
19990448 (MB... 412 - 1"1/4)	●		●	●	●	●	▲	●	1"1/4	95	175	500	520 x 410 x 410	9
19990449 (MB... 415 - 1"1/2)	●		●	●	●	●	▲	●	1"1/2	103	185	643	650 x 500 x 380	12
19990450 (MB... 420 - 2")	●		●	●	●	●	▲	●	2"	114	225	711	650 x 500 x 380	13
19990468 (VGD40.065 - 2"1/2)	●	●	●	●	●	●	●	●	DN65	118	380	1020	1380 x 430 x 710	30
19990469 (VGD40.080 - 3")	●	●	●	●	●	●	●	●	DN80	132	387	1150	1380 x 430 x 710	39
19990470 (VGD40.100 - 4")	●	●	●	●	●	●	●	●	DN100	145	397	1350	1380 x 430 x 710	50
19990485 (VGD40.080 - 3")	●		●	●	●	●	▲	●	DN80	210	375	1300	1380 x 430 x 710	55
19990530 (VGD20.503 - 2")	●		●	●	●	●	▲	●	2"	114	331	890	990 x 300 x 500	15
19990531 (VGD40.065 - 2"1/2)	●		●	●	●	●	▲	●	DN65	114	367	1090	1380 x 430 x 710	26
19990537 (VGD40.080 - 3")	●		●	●	●	●	▲	●	DN80	114	375	1175	1380 x 430 x 710	28
19990539 (VGD40.065 - 2"1/2)	●		●	●	●	●	▲	●	DN65	207	367	1175	1380 x 430 x 710	48

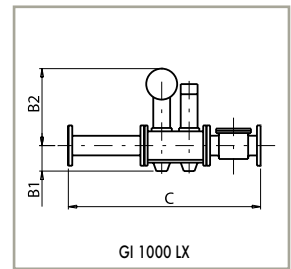
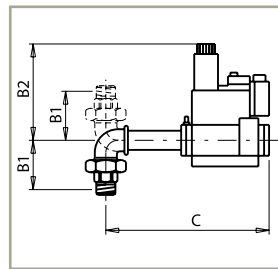
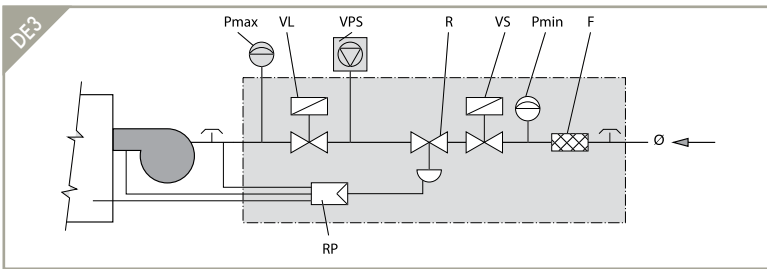

Код газовой рампы.	Состав газовой рампы								Габаритные размеры, мм			Размеры упаковки, мм L x P x H	Вес, кг	
	F	Pmax	Pmin	R	RP	VL	VPS	VS	Ø	B1	B2			C
19990441 (MB... 412 - 1"1/4)	●		●	●	●	●	■	●	1"1/4	95	175	500	520 x 410 x 410	9
19990442 (MB... 415 - 1"1/2)	●		●	●	●	●	■	●	1"1/2	103	185	643	650 x 500 x 380	12
19990443 (MB... 420 - 2")	●		●	●	●	●	■	●	2"	114	225	711	650 x 500 x 380	13
19990448 (MB... 412 - 1"1/4)	●		●	●	●	●	■	●	1"1/4	95	175	500	520 x 410 x 410	9
19990449 (MB... 415 - 1"1/2)	●		●	●	●	●	■	●	1"1/2	103	185	643	650 x 500 x 380	12
19990450 (MB... 420 - 2")	●		●	●	●	●	■	●	2"	114	225	711	650 x 500 x 380	13
19990468 (VGD40.065 - 2"1/2)	●	●	●	●	●	●	■	●	DN65	118	380	1020	1380 x 430 x 710	30
19990469 (VGD40.080 - 3")	●	●	●	●	●	●	■	●	DN80	132	387	1150	1380 x 430 x 710	39
19990470 (VGD40.100 - 4")	●	●	●	●	●	●	■	●	DN100	145	397	1350	1380 x 430 x 710	50
19990485 (VGD40.080 - 3")	●		●	●	●	●	■	●	DN80	210	375	1300	1380 x 430 x 710	55
19990530 (VGD20.503 - 2")	●		●	●	●	●	■	●	2"	114	331	890	990 x 300 x 500	15
19990531 (VGD40.065 - 2"1/2)	●		●	●	●	●	■	●	DN65	114	367	1090	1380 x 430 x 710	26
19990537 (VGD40.080 - 3")	●		●	●	●	●	■	●	DN80	114	375	1175	1380 x 430 x 710	28
19990539 (VGD40.065 - 2"1/2)	●		●	●	●	●	■	●	DN65	207	367	1175	1380 x 430 x 710	48

● В комплекте; ▲ Обязательно для горелок мощностью более 1200 кВт, опция для горелок мощностью менее 1200 кВт;
■ Опция; ◆ Смонтировано на горелке.

Обозначения

CTV - Блок контроля герметичности клапанов	Pmin - Реле минимального давления газа	VL - Рабочий клапан	VS - Предохранительный клапан
F - Фильтр	R - Регулятор давления газа	VL2 - Двухступенчатый рабочий клапан	VSP - Предохранительный пилотный клапан
LDU - LDU блок контроля герметичности клапанов	RF - Регулятор давления с фильтром	VLP - Рабочий пилотный клапан	Ø1 - Диаметр подключения газовой рампы
Pct - Реле давления газа	RFP - Регулятор давления газа с фильтром для пилотной газовой рампы	VLR - Рабочий клапан с регулятором давления	Ø2 - Диаметр подключения пилотной газовой рампы
Pmax - Реле максимального давления газа	RM - Ручной регулятор скорости потока	VP - Пилотный клапан	
Pmc - Реле минимального давления газа контроля герметичности клапанов	RP - Пневматический регулятор	VPS - VPS блок контроля герметичности клапанов	
	VF - Дроссельный клапан		

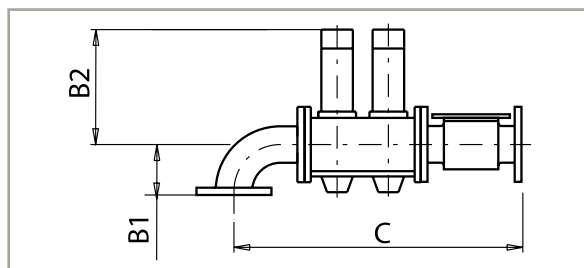
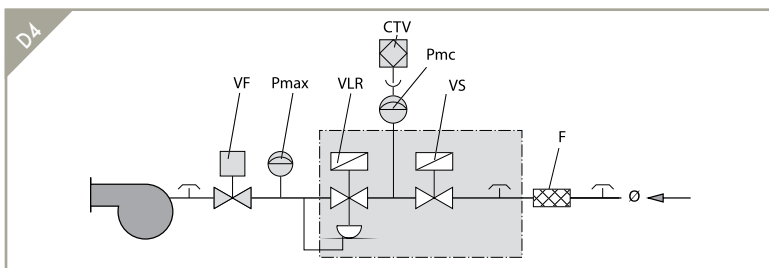

Код газовой рампы.	Состав газовой рампы							Ø	Габаритные размеры, мм			Размеры упаковки мм L x P x H	Вес кг
	CTV	F	Pmax	Pmc	VF	VLR	VS		B1	B2	C		
19990541 (VGD20.503 - 2")	●	2"	●	●	◆	●	●	2"	145	285	890	990 x 300 x 500	23
19990542 (VGD40.065 - 2"1/2)	●	DN65	●	●	◆	●	●	DN65	135	315	970	1380 x 430 x 710	36
19990543 (VGD40.080 - 3")	●	DN80	●	●	◆	●	●	DN80	135	315	1020	1380 x 430 x 710	38
19990544 (VGD40.100 - 4")	●	DN100	●	●	◆	●	●	DN100	165	330	1115	1380 x 430 x 710	44

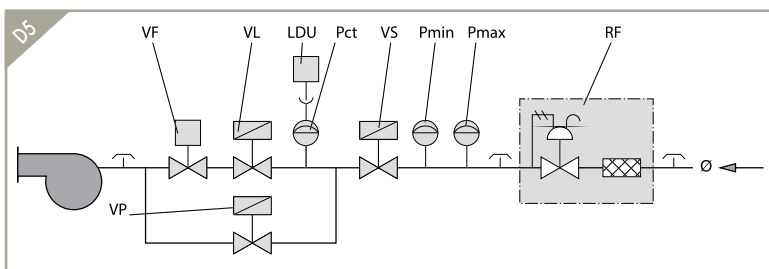

Модель горелки	Состав газовой рампы									Ø
	LDU	Pct	Pmax	Pmin	RF	VF	VL	VP	VS	
COMIST 180DSPGM	●	●	●	●	DN80	DK50	2"	1"1/2	DN65	DN80
COMIST 180DSPNM	●	●	●	●	DN80	DK50	2"	1"1/2	DN65	DN80
COMIST 250DSPGM	●	●	●	●	DN80	DK50	2"	1"1/2	DN65	DN65
COMIST 250DSPNM	●	●	●	●	DN80	DK50	2"	1"1/2	DN65	DN65
COMIST 300DSPGM	●	●	●	●	DN80	DK50	2"	1"1/2	DN65	DN65
COMIST 300DSPNM	●	●	●	●	DN80	DK50	2"	1"1/2	DN65	DN65
GI 350DSPGN	●	●	●	●	DN80	DK50	2"	1"1/2	DN65	DN65
GI 420DSPGN	●	●	●	●	DN80	DK65	DN65	1"1/2	DN65	DN80
GI 510DSPGN	●	●	●	●	DN80	DK80	DN80	1"1/2	DN80	DN80
GI MIST 350DSPGM	●	●	●	●	DN80	DK50	2"	1"1/2	DN65	DN65
GI MIST 350DSPNM-D	●	●	●	●	DN80	DK50	2"	1"1/2	DN65	DN65
GI MIST 420DSPGM	●	●	●	●	DN80	DK65	DN65	1"1/2	DN65	DN80
GI MIST 420DSPNM-D	●	●	●	●	DN80	DK65	DN65	1"1/2	DN65	DN80
GI MIST 510DSPGM	●	●	●	●	DN80	DK80	DN80	1"1/2	DN80	DN80
GI MIST 510DSPNM-D	●	●	●	●	DN80	DK80	DN80	1"1/2	DN80	DN80

- В комплекте; ▲ Обязательно для горелок мощностью более 1200 кВт, опция для горелок мощностью менее 1200 кВт;
- Опция; ◆ Смонтировано на горелке.

Обозначения

CTV - Блок контроля герметичности клапанов	Pmin - Реле минимального давления газа	VL - Рабочий клапан	VS - Предохранительный клапан
F - Фильтр	R - Регулятор давления газа	VL2 - Двухступенчатый рабочий клапан	VSP - Предохранительный пилотный клапан
LDU - LDU блок контроля герметичности клапанов	RF - Регулятор давления с фильтром	VLP - Рабочий пилотный клапан	Ø - Диаметр подключения газовой рампы
Pct - Реле давления газа	RFP - Регулятор давления газа с фильтром для пилотной газовой рампы	VLR - Рабочий клапан с регулятором давления	Ø1 - Диаметр подключения основной газовой рампы
Pmax - Реле максимального давления газа	RM - Ручной регулятор скорости потока	VP - Пилотный клапан	Ø2 - Диаметр подключения пилотной газовой рампы
Pmc - Реле минимального давления газа контроля герметичности клапанов	RP - Пневматический регулятор	VPS - VPS блок контроля герметичности клапанов	
	VF - Дроссельный клапан		

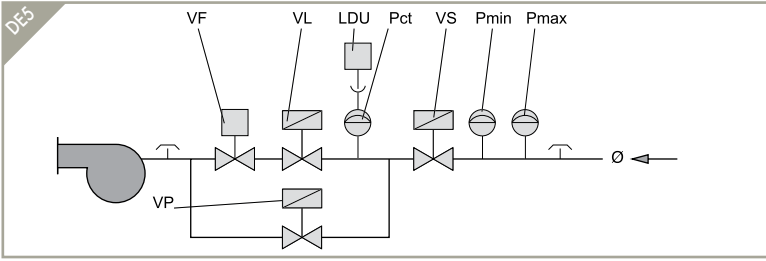

Модель горелки	Состав газовой рампы								
	LDU	Pct	Pmax	Pmin	VF	VL	VP	VS	Ø
COMIST 180DSPGM	●	●	●	●	DK50	2"	1"1/2	DN65	DN80
COMIST 180DSPNM	●	●	●	●	DK50	2"	1"1/2	DN65	DN80
COMIST 250DSPGM	●	●	●	●	DK50	2"	1"1/2	DN65	DN65
COMIST 250DSPNM	●	●	●	●	DK50	2"	1"1/2	DN65	DN65
COMIST 300DSPGM	●	●	●	●	DK50	2"	1"1/2	DN65	DN65
COMIST 300DSPNM	●	●	●	●	DK50	2"	1"1/2	DN65	DN65
GI 350DSPGN	●	●	●	●	DK50	2"	1"1/2	DN65	DN65
GI 420DSPGN	●	●	●	●	DK65	DN65	1"1/2	DN65	DN80
GI 510DSPGN	●	●	●	●	DK80	DN80	1"1/2	DN80	DN80
GI MIST 350DSPGM	●	●	●	●	DK50	2"	1"1/2	DN65	DN65
GI MIST 350DSPNM-D	●	●	●	●	DK50	2"	1"1/2	DN65	DN65
GI MIST 420DSPGM	●	●	●	●	DK65	DN65	1"1/2	DN65	DN80
GI MIST 420DSPNM-D	●	●	●	●	DK65	DN65	1"1/2	DN65	DN80
GI MIST 510DSPGM	●	●	●	●	DK80	DN80	1"1/2	DN80	DN80
GI MIST 510DSPNM-D	●	●	●	●	DK80	DN80	1"1/2	DN80	DN80

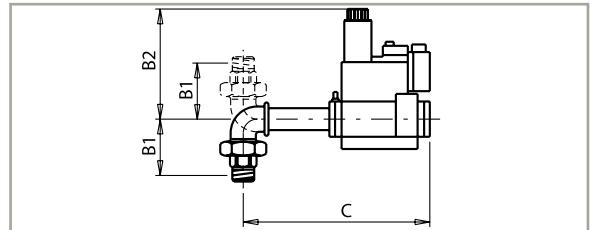
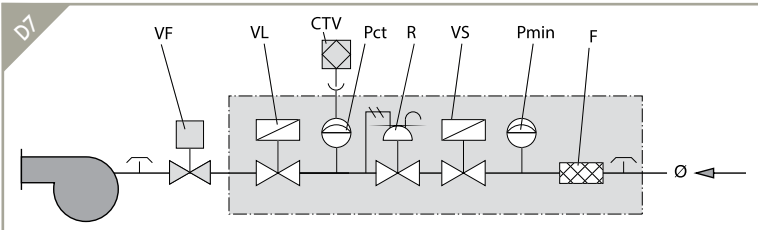

Код газовой рампы.	Состав газовой рампы							Габаритные размеры, мм			Размеры упаковки, мм	Вес, кг		
	CTV	F	Pct	Pmin	R	VF	VL	VS	Ø	B1	B2		C	L x P x H
19990581 (MB...412 - 1"1/4)	●	●	●	●	●	◆	●	●	1"1/4	95	260	410	310 x 210 x 350	8
19990582 (MB...415 - 1"1/2)	●	●	●	●	●	◆	●	●	1"1/2	103	270	500	520 x 410 x 410	11
19990583 (MB...420 - 2")	●	●	●	●	●	◆	●	●	2"	114	220	500	520 x 410 x 410	13
19990584 (VGD20.503 - 2")	●	●	●	●	●	◆	●	●	2"	114	285	890	990 x 300 x 500	15
19990585 (VGD40.065 - 2"1/2)	●	●	●	●	●	◆	●	●	DN65	114	320	1090	1380 x 430 x 710	26

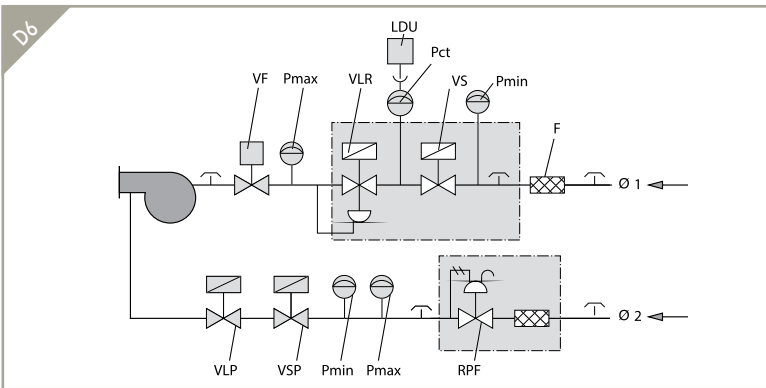

Модель горелки	Состав газовой рампы														
	CTV	F	LDU	Pct	Pmax	Pmc	Pmin	RFP	VF	VLP	VLR	VS	VSP	Ø1	Ø2
GI 1000 LX ME (VGD40.080 - 3")	●	DN80			●	●	●	1/2"	DK80	1/2"	●	●	1/2"	DN80	1/2"
GI MIST 1000 DSPGM (VGD40-80 3")		DN80	●	●	●	●	●	1/2"	DK80	1/2"	●	●	1/2"	DN80	1/2"
GI MIST 1000 DSPNM-D (VGD40-80 3")		DN80	●	●	●	●	●	1/2"	DK80	1/2"	●	●	1/2"	DN80	1/2"

- В комплекте; ▲ Обязательно для горелок мощностью более 1200 кВт, опция для горелок мощностью менее 1200 кВт;
- Опция; ◆ Смонтировано на горелке.

Обозначения

CTV - Блок контроля герметичности клапанов	Pmin - Реле минимального давления газа	VL - Рабочий клапан	VS - Предохранительный клапан
F - Фильтр	R - Регулятор давления газа	VL2 - Двухступенчатый рабочий клапан	VSP - Предохранительный пилотный клапан
LDU - LDU блок контроля герметичности клапанов	RF - Регулятор давления с фильтром	VLP - Рабочий пилотный клапан	Ø1 - Диаметр подключения газовой рампы
Pct - Реле давления газа	RFP - Регулятор давления газа с фильтром для пилотной газовой рампы	VLR - Рабочий клапан с регулятором давления	Ø - Диаметр подключения основной газовой рампы
Pmax - Реле максимального давления газа	RM - Ручной регулятор скорости потока	VP - Пилотный клапан	Ø2 - Диаметр подключения пилотной газовой рампы
Pmc - Реле минимального давления газа контроля герметичности клапанов	RP - Пневматический регулятор	VPS - VPS блок контроля герметичности клапанов	
	VF - Дроссельный клапан		

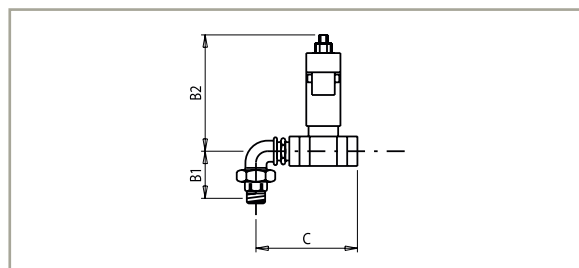
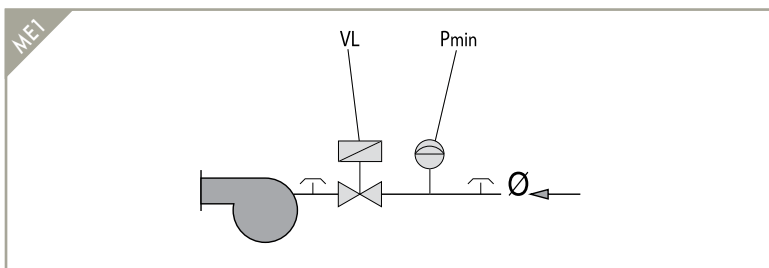

Код газовой рампы.	Состав газовой рампы				Габаритные размеры, мм			Размеры упаковки, мм L x P x H	Вес кг
	Pmin	VL	Ø	Ø	B1	B2	C		
19990004	●	3/4"	3/4"		72	177	114	240 x 220 x 210	3
19990134	●	1"	1"		83	177	160	240 x 220 x 210	4
19990235	●	1/2"	1/2"		72	151	110	240 x 220 x 210	2

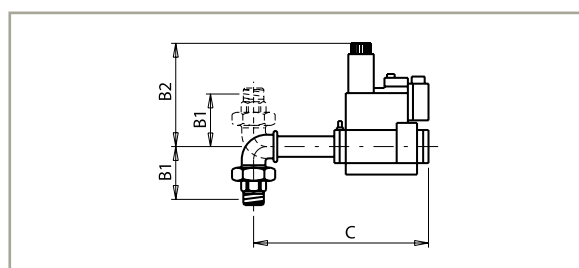
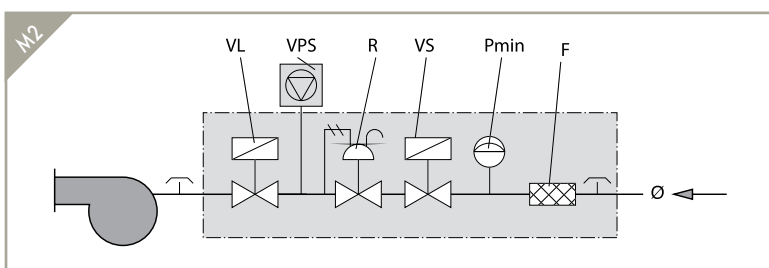

Код газовой рампы.	Состав газовой рампы							Габаритные размеры, мм			Размеры упаковки, мм L x P x H	Вес кг
	F	Pmin	R	VL	VPS	VS	Ø	B1	B2	C		
19990002 (MB... 405 a- 1/2")	●	●	●	●	■	●	3/4"	72	140	204	310 x 210 x 250	4
19990005 (MB... 407 - 3/4")	●	●	●	●	■	●	3/4"	72	140	204	310 x 210 x 250	4
19990008 (MB... 410 - 1")	●	●	●	●	■	●	1 1/4"	95	160	249	310 x 210 x 250	7
19990166 (MB... 412 - 1 1/4")	●	●	●	●	■	●	1 1/4"	95	160	249	310 x 210 x 250	7
19990466 (MBC... 65 - 1/2")	●	●	●	●		●	1/2"	67	150	198	240 x 220 x 210	2
19990545 (MB... 407 - 3/4")	●	●	●	●	■	●	3/4"	72	140	465	310 x 210 x 350	5
19990546 (MB... 410 - 1")	●	●	●	●	■	●	1 1/4"	95	160	510	400 x 300 x 280	8
19990547 (MB... 412 - 1 1/4")	●	●	●	●	■	●	1 1/4"	95	160	510	400 x 300 x 280	8
19990548 (MB... 415 - 1 1/2")	●	●	●	●	■	●	1 1/2"	103	270	600	650 x 500 x 380	11
19990549 (MB... 420 - 2")	●	●	●	●	■	●	2"	114	330	600	650 x 500 x 380	13

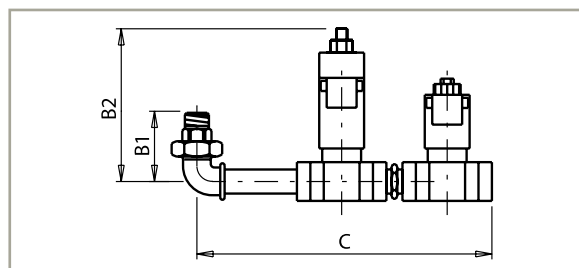
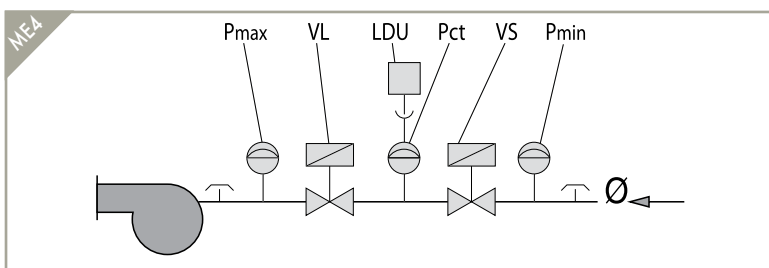

Код газовой рампы.	Состав газовой рампы						Габаритные размеры, мм			Размеры упаковки, мм L x P x H	Вес кг	
	LDU	Pct	Pmax	Pmin	VL	VS	Ø	B1	B2			C
19990471			●	●	1 1/2"	1 1/2"	1 1/2"	103	205	540	520 x 410 x 410	13

- В комплекте; ▲ Обязательно для горелок мощностью более 1200 кВт, опция для горелок мощностью менее 1200 кВт;
- Опция; ◆ Смонтировано на горелке.

Обозначения

CTV - Блок контроля герметичности клапанов	Pmin - Реле минимального давления газа	VL - Рабочий клапан	VS - Предохранительный клапан
F - Фильтр	R - Регулятор давления газа	VL2 - Двухступенчатый рабочий клапан	VSP - Предохранительный пилотный клапан
LDU - LDU блок контроля герметичности клапанов	RFP - Регулятор давления с фильтром	VLP - Рабочий пилотный клапан	Ø - Диаметр подключения газовой рампы
Pct - Реле давления газа	RP - Регулятор давления газа с фильтром для пилотной газовой рампы	VLR - Рабочий клапан с регулятором давления	Ø1 - Диаметр подключения основной газовой рампы
Pmax - Реле максимального давления газа	RM - Ручной регулятор скорости потока	VP - Пилотный клапан	Ø2 - Диаметр подключения пилотной газовой рампы
Pms - Реле минимального давления газа контроля герметичности клапанов	RP - Пневматический регулятор	VPS - VPS блок контроля герметичности клапанов	
	VF - Дроссельный клапан		

Размеры звукоизоляционных кожухов горелок

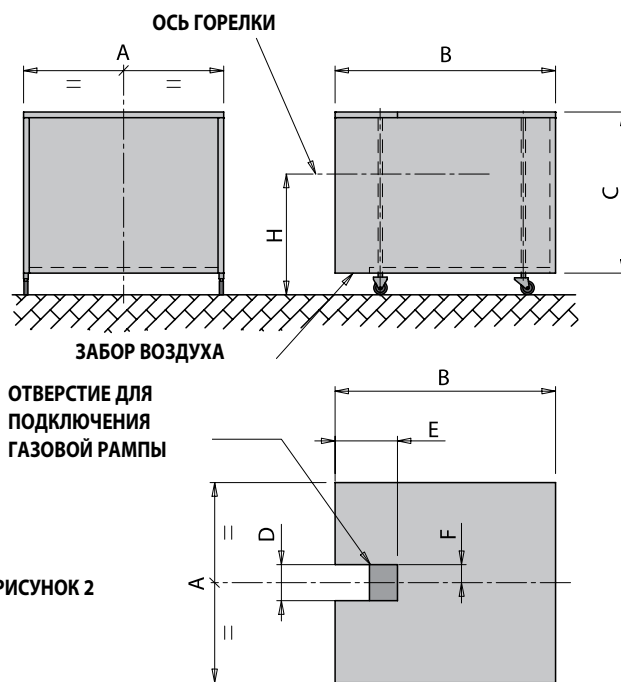
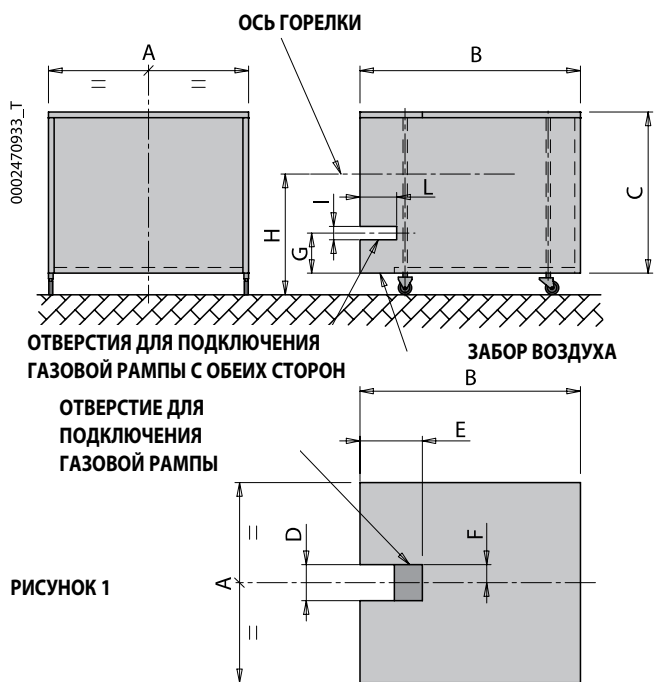

СРЕДНЕЕ СНИЖЕНИЕ ШУМА:

Около 10 дБ в лабораторных условиях с микрофоном расположенным на расстоянии 1 метра за горелкой.

Шумоглушитель Код	Рисунок	A	B	C	D	E	F	G	I	L	H	
		мм	мм	мм	мм	мм	мм	мм	мм	мм	мин.	макс.
97980053	1	1100	1340	860	85	500	42,5	250	85	500	660	1350
97980054	1	750	1080	650	85	380	42,5	200	85	355	560	1060
97980055	2	1100	1340	860	85	440	42,5	-	-	-	650	1300
97980057	2	1335	1655	1130	210	495	47,5	-	-	-	900	1700
97980058	1	1555	1600	1190	500	380	37,5	350	210	380	950	1700
97980059	1	1555	1600	1190	500	380	37,5	350	210	380	950	1700

Примечание:

Для газовых горелок если газовая рампа располагается сверху, необходимо установить цилиндрическое удлинение 200 мм.



CERTIFICATO n. **0202/6**
 CERTIFICATE No. _____

SI CERTIFICA CHE IL SISTEMA DI GESTIONE PER LA QUALITÀ DI
 WE HEREBY CERTIFY THAT THE QUALITY MANAGEMENT SYSTEM OPERATED BY

BALTUR S.p.A.

UNITÀ OPERATIVE
 OPERATIVE UNITS

Via Ferrarese, 10 - 44042 Cento (FE)
 Italia

È CONFORME ALLA NORMA
 IS IN COMPLIANCE WITH THE STANDARD

UNI EN ISO 9001:2008

PER LE SEGUENTI ATTIVITÀ
 FOR THE FOLLOWING ACTIVITIES

EA: 18 - 29a

Progettazione, produzione e assistenza di bruciatori e caldaie.
 Commercializzazioni di gruppi termici, generatori di aria calda,
 climatizzatori, refrigeratori e unità di rinnovo aria, ventilconvettori,
 scaldabagno, bollitori e sistemi a energia solare.
 Design, production and service of burners and boilers.
 Trade of heating systems, hot air generators, air-conditioners,
 chillers and air renewal units, fan coil units, water heaters, boilers and
 thermal solar systems.

Modello di Manuale della Qualità per l'implementazione dei requisiti della norma di riferimento.
 Model to Quality Manual for details of application to reference standard requirements.

Il presente certificato è soggetto al rispetto dei requisiti per la certificazione dei sistemi di gestione per la qualità della azienda.
 The use and the validity of this certificate shall satisfy the requirements of the rules for the certification of company quality management systems.

Data emissione
 First issue
 20/07/1994

Emisione corrente
 Current issue
 15/07/2012

Data di scadenza
 Expiry date
 15/07/2015

ICM S.p.A.

Via San Donato Martiri, 10 - 40138 Sesto San Giovanni (BO)



Modello di Manuale della Qualità per l'implementazione dei requisiti della norma di riferimento.
 Model to Quality Manual for details of application to reference standard requirements.

CISQ is a member of



www.iqnetcertification.com

IQNet, the association of the world's first
 other certification bodies, is the highest
 position of Management System
 Certification in the world.
 There is a network of more than 50
 bodies and more than 100 certification
 of over the globe.

CISQ is the International Network of
 Organizations of Certification Bodies and
 Centers of Quality Assessment.

CISQ is the Italian Federation
 of Management System
 Certification Bodies.



www.cisq.com



THE INTERNATIONAL CERTIFICATION NETWORK

CERTIFICATE

IQNET and CISQ/ICIM

hereby certify that the organization

BALTUR S.p.A.

Via Ferrarese, 10 - I-44042 Cento (FE)

for the following field of activities

**Design, production and service of burners and boilers. Trade of heating systems,
 hot air generators, air-conditioners, chillers and air renewal units, fan coil units,
 water heaters, boilers and thermal solar systems.**

has implemented and maintains a

Quality Management System

which fulfills the requirements of the following standard

ISO 9001:2008

Issued on: 2012-07-16

Validity date: 2015-07-15

Registration Number: IT-3733



Michael Drechsel
 President of IQNET



Ing. Claudio Proveni
 President of CISQ

IQNet Partners:
 AENOR Spain AFNOR Certification France AIB-Viçosa International Belgium ANCE Mexico APCER Portugal CCC Cyprus
 CISQ Italy CQC China CQM China CQS Czech Republic CIB-Cert Croatia DQS Holding GmbH Germany DQS Denmark
 ELOT Greece FCV Brazil FONDONORMA Romania IQNET Colombia IMSC Mexico INNORPI Taiwan
 Inspecta Certification Finland IRAM Argentina IQA Japan KFO Korea MSZT Hungary NENAS AS Norway NSAI Ireland
 PCBC Poland Quality Assista Austria RR Ruzica Slovenia SIQ Slovenia SIRIM QAS International Malaysia SOS Switzerland
 SRAC Romania TEST St Petersburg Russia TSI Turkey YUQS Serbia

IQNet is represented in the USA by: AFNOR Certification, CISQ, DQS Holding GmbH and NSAI Inc.

* The list of IQNet partners is valid at the time of issue of this certificate. Updated information is available under www.iqnet-certification.com

Фирма _____

Страна _____

ТЕХНИЧЕСКИЕ ДАННЫЕ**Котел**

Модель _____ Производитель _____

Мощность Рабочая _____ кВт _____ ккал/ч КПД _____ %
Номинальная _____ кВт _____ ккал/ч
Сопротивление топки _____ мбар**Характеристики топлива**

- Дизельное топливо Вязкость _____ °Е при _____ °С Требуемый расход _____ мбар
- Нефть (мазут)
- Газ Требуемый расход _____ нм³/ч Давление газа на входе в рампу _____ мбар

ЭлектроподключениеНапряжение _____ В 3-х фазное Нейтраль Да Нет Частота _____ Гц Дополнительные контуры _____ В**ГОРЕЛКА**

Модель горелки _____ Количество _____ Температура воздуха на горение _____ °С

- Вставка между горелкой коммуникациями Количество _____
- Вентилятор Количество _____
Расход воздуха _____ м³/ч Давление воздуха _____ мбар
Ориентация вентилятора _____ Максимальный уровень шума _____ дБ
- Группа подачи топлива _____
- Смонтированная Количество _____
 В разобранном виде

- | | | |
|--|---------|------------------|
| <input type="checkbox"/> Газовая рампа, модель _____ | Ø _____ | Количество _____ |
| <input type="checkbox"/> Регулятор давления с фильтром код _____ | Ø _____ | Количество _____ |
| <input type="checkbox"/> Регулятор давления с фильтром код _____ | Ø _____ | Количество _____ |
| <input type="checkbox"/> Регулятор давления код _____ | Ø _____ | Количество _____ |
| <input type="checkbox"/> Газовый фильтр код _____ | Ø _____ | Количество _____ |
| <input type="checkbox"/> Антивибрационная вставка код _____ | Ø _____ | Количество _____ |
| <input type="checkbox"/> Антивибрационная вставка код _____ | Ø _____ | Количество _____ |
| <input type="checkbox"/> Шаровой кран код _____ | Ø _____ | Количество _____ |
| <input type="checkbox"/> Шаровой кран код _____ | Ø _____ | Количество _____ |

- Электропанель Количество _____ Исполнение стандартное
 стандартное с инвертором
 контроль O₂
 контроль O₂ с инвертором
- Устройство плавной регулировки Температура код _____ Количество _____
 Давление _____

ДОПОЛНИТЕЛЬНАЯ ИНФОРМАЦИЯ

Имя заказчика _____

_____/_____/_____
дата_____
Подпись



Baltur S.p.A.

Via Ferrarese, 10

44042 Cento (Fe) - Italy

Tel. +39 051-6843711

Fax: +39 051-6857527/28

www.baltur.com

info@baltur.it

Quality System Certified
UNI-EN ISO 9001 I.C.I.M. n° 202

Настоящий каталог носит исключительно информационный характер.
Следовательно, изготовитель оставляет за собой право на внесение изменений
в технические данные и другие приведенные здесь характеристики.