



ГАЗОВЫЕ НАСТЕННЫЕ КОТЛЫ *BaltGaz NEVA*

**ТЕХНИЧЕСКИЙ КАТАЛОГ 2015**

Обращение к сервисным специалистам	4
Технические характеристики котлов	6
Технические особенности котлов	8
Режимы работы котлов	9
Функциональная схема котлов	10
Запасные части к котлам	12
Схемы составных частей котлов	12
Перечень запасных частей	16
Схемы для притока воздуха и отвода продуктов сгорания	24
Справочные материалы	28
Гарантийные обязательства	28
Подключение, сервис и ремонт котлов	28

Редакция: февраль 2015

## Обращение к сервисным специалистам

Уважаемые сервисные специалисты!

В конструкции новых котлов BaltGaz NEVA мы учли все ваши замечания и пожелания, которые значительно облегчат вашу работу при пуско-наладке, ремонте и обслуживании наших новых котлов.

- ♦ Для монтажа требуется всего один специалист — герметичная камера совмещена с передней крышкой и боковыми стенками, что облегчает вес котла.
- ♦ Снять облицовку стало проще и быстрее: передняя крышка крепится на двух винтах, боковые стенки — откидные.
- ♦ Манометр расположен в нижней части котла.
- ♦ Панель управления откидывается вниз, открывая доступ к гидрогруппе.
- ♦ Чистка горелки производится без разборки газовых коммуникаций.
- ♦ Расширительный бак расположен внутри герметичной камеры. Доступ к ниппелю расширительного бака осуществляется без разборки котла.
- ♦ Задняя крышка корпуса электронной платы легко снимается.
- ♦ Внедрена новая система защиты от образования конденсата в прессостате и трубках прессостата.

Котлы нового поколения произведены на «Армавирском заводе газовой аппаратуры» в Краснодарском крае с использованием качественных и надежных комплектующих от ведущих европейских производителей.

Высокая квалификация сервисных специалистов — залог долгой и правильной работы технически сложного газового оборудования. Именно поэтому руководство BaltGaz Групп уделяет особое внимание обучению и ежегодно проводит более 300 семинаров по продукции для сервисных, монтажных, продающих и проектных организаций на всей территории РФ и СНГ. Надежная и бесперебойная работа газового оборудования обеспечена сервисной поддержкой и сетью снабжения запасными частями — более 400 сервисных центров на территории России и СНГ.

Для Вас работает [Служба технической поддержки 8-800-555-40-35](tel:8-800-555-40-35) (звонок по России бесплатный), Вы всегда можете получить грамотную консультацию наших технических специалистов по продукции BaltGaz.

Также создан [Клуб монтажников BaltGaz](http://club.baltgaz.ru) с большой библиотекой полезной информации и бонусными акциями: [club.baltgaz.ru](http://club.baltgaz.ru).



## Газовые настенные котлы BaltGaz NEVA

NEVA 24 Turbo, NEVA 18 Turbo и NEVA 14 Turbo — это настенные двухконтурные газовые котлы нового поколения под брендом BaltGaz собственного производства.

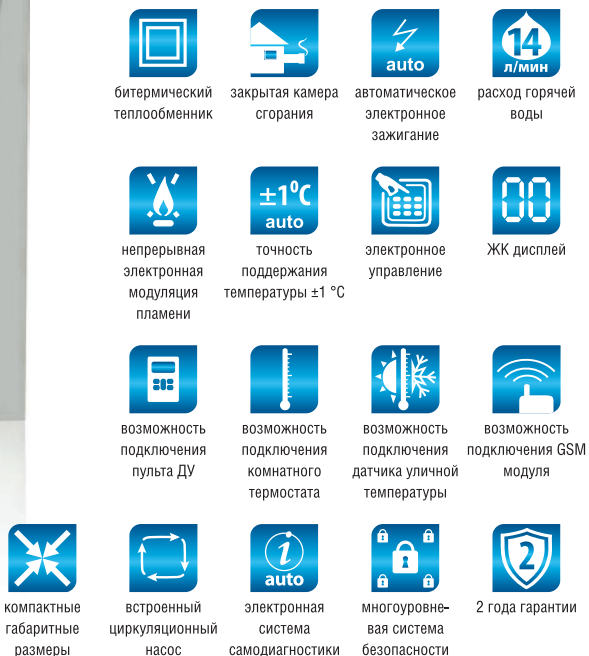

### ПРЕИМУЩЕСТВА И ОСОБЕННОСТИ

- ◆ Закрытая камера сгорания (с вентилятором).
- ◆ Один битермический теплообменник, позволяющий снизить стоимость котлов при сохранении всех потребительских функций.
- ◆ Только европейские надежные комплектующие.
- ◆ По количеству вредных выбросов котлы полностью соответствуют европейским и российским стандартам.
- ◆ Высокий КПД для котлов подобного класса (около 92,5%), что соответствует классу котла три звезды по европейской классификации.
- ◆ Пониженный уровень шума при работе котла за счет использования специального покрытия на внутренних поверхностях корпуса.
- ◆ Легкосъемная передняя крышка на двух винтах, откидные боковые стенки для удобства ремонта и обслуживания.
- ◆ Новая система защиты от образования конденсата в прессостате и трубках прессостата.

## Технические характеристики котлов

Технические параметры		Ед. измерения	NEVA 24 Turbo	NEVA 18 Turbo	NEVA 14 Turbo
Тип камеры сгорания			закрытая		
Отапливаемая площадь		м <sup>2</sup>	до 240	до 180	до 140
Вид газа			природный G20 / сжиженный G30		
Номинальное давление газа (природ./сжижен.)		кПа	2,0 / 2,9		
Допускаемое давление природного газа		кПа	0,6–2,5		
КПД при 100% / 30% тепловой мощности, не менее		%	92,5 / 90,0		
Контур отопления	Номинальная теплопроизводительность	кВт	24,0	18,0	14,0
	Минимальная теплопроизводительность	кВт	9,0		
	Номинальная тепловая мощность	кВт	26,0	19,4	15,1
	Максимальный расход газа (природ./сжижен.)	М <sup>3</sup> /ч / кг/ч	2,7 / 2,0	2,1 / 1,5	1,7 / 1,3
	Диапазон регулирования температуры	°С	30÷80		
	Минимальное рабочее давление теплоносителя	МПа	0,1		
	Максимальное рабочее давление теплоносителя	МПа	0,3		
	Объём встроенного расширительного бака	л	6,0		
Давление воздуха в расширительном баке		МПа	0,1		
Контур горячего водоснабжения	Номинальная теплопроизводительность	кВт	23,6		
	Расход воды при нагреве на ΔТ=25 °С	л/мин	14,0		
	Диапазон регулирования температуры	°С	30÷60		
	Минимальное рабочее давление воды	МПа	0,015		
	Максимальное рабочее давление воды (при тепловом расширении воды давление не должно превысить эту величину)	МПа	1,0		
	Минимальный проток воды для включения	л/мин	2,5		
Тип отвода продуктов сгорания			принудительный		
Теплоноситель			вода		
Максимальное потребление электрической энергии		кВт	0,125		
Возможность работы котла при напряжении		В	185÷250		
Класс электробезопасности			I		
Степень защиты			IP X5D		
Габаритные размеры: высота x ширина x глубина		мм	700 x 420 x 270		
Масса нетто/ масса брутто, не более		кг	28,5 / 31,0		
Присоединительные размеры	Входное воздушное отверстие / выходное отверстие продуктов сгорания (для коаксиальных труб)	мм	ø100 / ø60		
	Входное воздушное отверстие / выходное отверстие продуктов сгорания (для отдельных труб)	мм	ø80 / ø80		
	Вход газа / Вход и выход контура отопления	дюйм	G3/4		
	Вход и выход контура горячего водоснабжения	дюйм	G1/2		
Гарантия		лет	2		

## Технические особенности котлов

Настенные двухконтурные газовые котлы BaltGaz NEVA Turbo предназначены для отопления и горячего водоснабжения жилых домов площадью до 240 м<sup>2</sup>, а также поквартирного отопления и горячего водоснабжения многоэтажных домов.



### ВНЕШНИЙ ВИД

- ◆ Новый современный дизайн облицовки и панели управления.
- ◆ Съемная передняя крышка на двух винтах для удобства ремонта и обслуживания.
- ◆ Откидные боковые стенки для удобства ремонта и обслуживания.
- ◆ Информативный дисплей с синей подсветкой.
- ◆ Кнопки панели управления выполнены из силикона.
- ◆ Манометр расположен в нижней части котла.

### КОМФОРТ В ИСПОЛЬЗОВАНИИ

- ◆ Отображение температуры воды на жидкокристаллическом дисплее.
- ◆ Электронное кнопочное управление, позволяющее задать температуру воды с шагом 1 °С в контурах отопления и ГВС.
- ◆ Автоматическое поддержание заданной температуры с точностью  $\pm 1$  °С.
- ◆ Опции и аксессуары:
  - подключение проводного пульта управления;
  - подключение комнатного термостата;
  - подключение датчика уличной температуры;
  - подключение GSM модуля для дистанционного управления и удаленного наблюдения за работой котла посредством СМС команд;
  - разделитель каналов для применения котла с отдельным дымоходом.

### НАДЕЖНОСТЬ

- ◆ Электронная система самодиагностики с выводом кодов ошибок на ЖК дисплей.
- ◆ Устойчивая работа при низких давлениях воды (от 0,015 МПа), газа (от 0,6 кПа) и перепадах напряжения (от 185 до 250 В).
- ◆ Трубы из нержавеющей стали, имеющие в 5 раз больший срок службы, чем медные.
- ◆ Срок службы 12 лет.
- ◆ Все произведенные котлы проходят проверку на испытательных стендах, инженеры-испытатели несут личную ответственность за каждое изделие.

### БЕЗОПАСНОСТЬ

- ◆ Прекращение подачи газа в котел при:
  - погасании пламени горелки;
  - нагреве теплоносителя выше 95 °С;
  - нарушении дымоудаления;
  - прекращении подачи электропитания;
  - падении давления теплоносителя ниже предельно допустимых значений.
- ◆ Сброс теплоносителя при давлении в системе отопления выше 0,3 МПа (3 бар).
- ◆ Встроенная функция антизамерзания.
- ◆ Встроенная автоматическая защита блокировки насоса.
- ◆ Функция проверки замерзания теплоносителя при запуске котла.

### КОНСТРУКЦИЯ

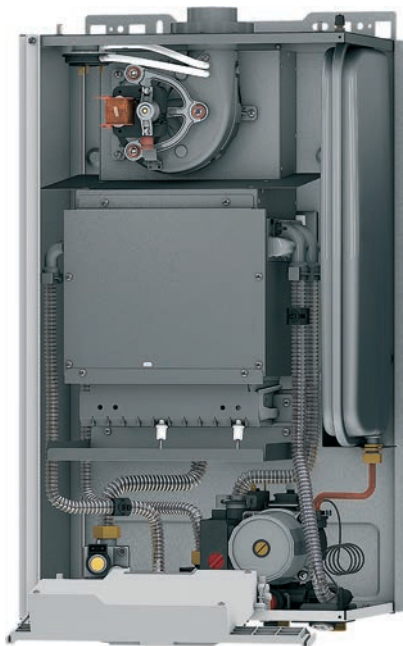

- ♦ Удобный доступ к расширительному баку при обслуживании котла. Ниппель для контроля давления воздуха в баке расположен на верхней стенке котла, доступ к ниппелю осуществляется без разборки котла.
  - ♦ Чистка горелки производится без разборки газовых коммуникаций.
  - ♦ Передняя и боковые стенки обклеены теплоизоляцией, что значительно снижает уровень шума работающего котла и температуру внешних панелей котла.
  - ♦ Электронная плата расположена в пластиковом корпусе с легко съемной задней крышкой для удобного доступа к плате. Электронная плата защищена от попадания брызг и струи воды по IPX5D.
  - ♦ Для доступа к компонентам гидрогруппы панель управления легко откидывается вниз.
- 
- ♦ Внедрена новая система защиты от образования конденсата в прессостате и трубках прессостата:
    - в месте подсоединения трубок к вентилятору установлен специальный дефлектор, предназначенный для защиты места подсоединения трубок прессостата от холодного воздуха;
    - в трубке у прессостата установлена специальная втулка с отверстием для удаления конденсата из трубки с продуктами сгорания;
    - прессостат за счет своего местоположения максимально защищен от воздействия холодного воздуха;
    - трубки прессостата расположены с уклоном в сторону вентилятора для стекания конденсата;
    - короткая длина трубок снижает количество образующегося конденсата.

## Технические особенности котлов

### ТЕПЛООБМЕННИК (ИТАЛИЯ)



- ♦ Битермический шеститрубный теплообменник, изготовленный по самой передовой технологии.
- ♦ Ширина по камере сгорания 225 мм. Ширина теплообменников мощностью 24 кВт предыдущего поколения составляет 267 мм.
- ♦ Теплообменник покрыт силикат-алюминиевым составом для дополнительной защиты от внешних воздействий.

### ГОРЕЛКА (ИТАЛИЯ)

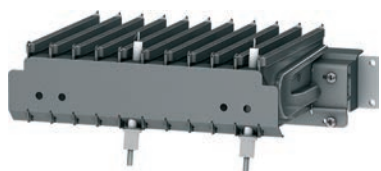

- ♦ Атмосферная 11-ти секционная горелка последнего поколения.
- ♦ Низкий уровень вредных выбросов и низкий уровень шума.
- ♦ Чистка горелки производится без разборки газовых коммуникаций.
- ♦ Материал секций горелки — высококачественная алюминизированная сталь.

### ГИДРОГРУППА (ИТАЛИЯ)



- ♦ Гидрогруппа проходит испытания в Италии и дополнительно в составе изделия на заводе BaltGaz Групп.
- ♦ Гидрогруппа оснащена обратным клапаном для защиты от утечки теплоносителя из контура отопления при незакрытом кране подпитки и низком давлении воды в контуре ГВС.
- ♦ В состав гидрогруппы входит:
  - циркуляционный насос WILLO (Италия);
  - автоматический воздухоотводчик;
  - предохранительный клапан на 3 бар;
  - датчик давления в контуре отопления на 0,6 бар;
  - автоматический клапан байпаса;
  - датчик протока ГВС;
  - ограничитель расхода ГВС на 10 л/мин;
  - кран подпитки контура отопления с обратным клапаном;
  - клапан слива теплоносителя из отопления.



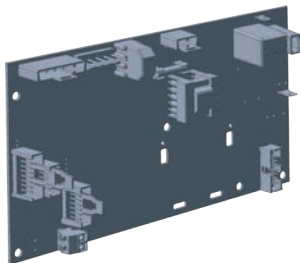

### ЭЛЕКТРОННАЯ ПЛАТА (ИТАЛИЯ)

- ♦ Встроенный трансформатор розжига на плате.
- ♦ Электропроводка платы и котла разделена на две части: высокого и низкого напряжения для повышения стабильности работы электронной платы.
- ♦ Надежные реле вентилятора и насоса на 10 А.
- ♦ Запасной предохранитель в комплекте под крышкой блока управления.
- ♦ Разъем подключения пульта и комнатного термостата вынесен за корпус панели для удобства подключения



### ВЕНТИЛЯТОР (ИТАЛИЯ)

- ♦ Надежный итальянский производитель, лидер на рынке Европы.
- ♦ Литой алюминиевый корпус.

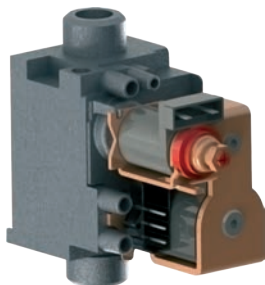

### РЕГУЛЯТОР ПОДАЧИ ГАЗА (ЯПОНИЯ)

- ♦ Надежный производитель, один из лидеров по производству газовых клапанов в мире.
- ♦ Подсоединение газовой магистрали на входе и выходе  $\frac{3}{4}$  дюйма, что обеспечивает стабильную мощность котла при падении давления газа.
- ♦ Очень надежный газовый клапан: более 90 % случаев выхода из строя газового клапана связаны с неправильной регулировкой (применение магнитной отвертки).



### РАСШИРИТЕЛЬНЫЙ БАК (ИТАЛИЯ)

- ♦ Zilmet — крупнейший в мире производитель расширительных баков.
- ♦ Объем бака 6 литров, что позволяет подключать котел к системе отопления объемом до 70 литров без дополнительного расширительного бака.

### РЕЖИМЫ И ФУНКЦИИ

#### Режим ожидания

В режиме ожидания котел не работает, но сохраняется возможность включения функций антизамерзания и программирования параметров.

#### Режим «лето»

При включении данного режима котел будет работать только на приготовление горячей воды, игнорируя сигналы комнатного термостата и датчика температуры контура отопления.

#### Режим «зима»

Котел работает и на отопление, и на ГВС. При открытии крана горячей воды котел автоматически будет переходить в режим приготовления горячей воды. После закрытия крана котел через небольшой промежуток времени автоматически возвратится в режим отопления.

#### Функция антизамерзания

При понижении температура воды в системе отопления ниже +7 °С включается насос и при температуре выше + 7 °С выключается. Если температура опустится ниже +4 °С, горелка выходит на минимальную мощность и будет работать до достижения температуры +25 °С.

#### Функция проверки замерзания теплообменника

Предотвращает аварийную ситуацию при включении котла, когда контур отопления заморожен (например, после длительного отключения электропитания).

При температуре воды в системе отопления меньше или равной + 3 °С включается насос на 3 мин. Если по истечении 3 мин температура достигнет +4 °С, котел вернется к нормальному режиму работы, в противном случае работа котла будет заблокирована.

#### Функция антиблокировки

Позволяет исключить блокировку вала насоса при длительном простое котла. Данная функция работает только в режиме ожидания. Один раз в сутки запускается насос на 15 секунд.

## Функциональная схема котлов

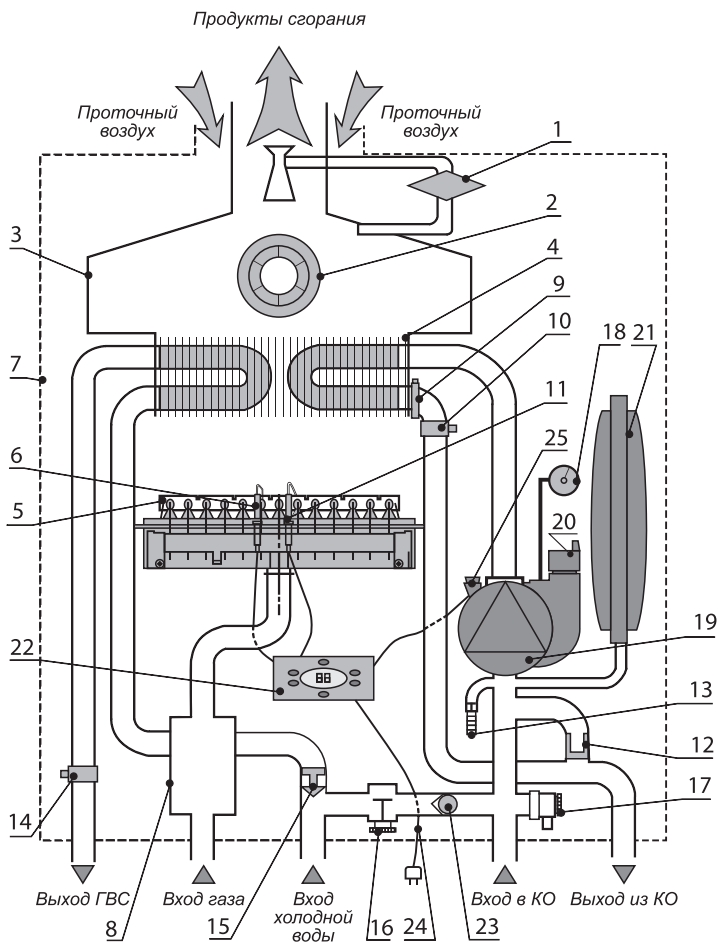

1. **Прессостат воздушный** — обеспечивает контроль правильности удаления продуктов сгорания.
2. **Вентилятор** — обеспечивает принудительный отвод продуктов сгорания.
3. **Газоотводящее устройство** — обеспечивает правильный отвод продуктов сгорания.
4. **Теплообменник** — обеспечивает передачу тепла от продуктов сгорания к теплоносителю.
5. **Блок горелочный (горелка)** — обеспечивает создание и равномерное распределение газозвушной смеси.
6. **Свеча розжига** — обеспечивает формирование искры для воспламенения газозвушной смеси.
7. **Камера герметичная**.
8. **Регулятор подачи газа** — регулирует подачу газа на горелку.
9. **Термореле** — обеспечивает отключение котла при перегреве теплоносителя.
10. **Датчик температуры контура отопления** — измеряет температуру теплоносителя. Сигнал датчика используется для поддержания заданной температуры теплоносителя в контуре отопления.
11. **Свеча ионизации** — контролирует наличие пламени на горелке.

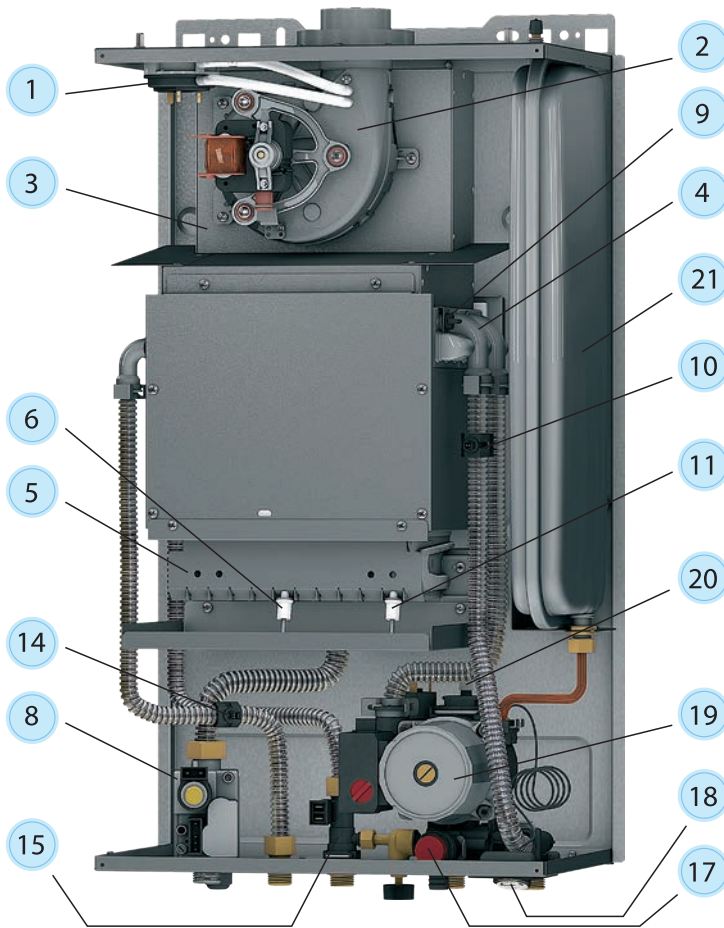

- 12. Клапан байпаса.
- 13. Клапан дренажный.
- 14. Датчик температуры контура ГВС — измеряет температуру ГВС. Сигнал датчика используется для поддержания заданной температуры теплоносителя в контуре ГВС.
- 15. Датчик протока контура ГВС — контролирует наличие протока в контуре ГВС.
- 16. Кран подпитки контура отопления.
- 17. Клапан предохранительный (контур отопления) — обеспечивает сброс теплоносителя при давлении в контуре отопления выше 3 бар.
- 18. Манометр — отображает давление тепло-

- носителя в контуре отопления.
- 19. Насос — обеспечивает циркуляцию теплоносителя в контуре отопления.
- 20. Клапан отвода воздуха (автоматический) — обеспечивает автоматическое удаление воздуха из контура отопления.
- 21. Бак расширительный — предназначен для компенсации температурного расширения теплоносителя при работе котла.
- 22. Плата электронная с трансформатором розжига.
- 23. Обратный клапан.
- 24. Кабель питания.
- 25. Датчик давления.

## Составные части котлов

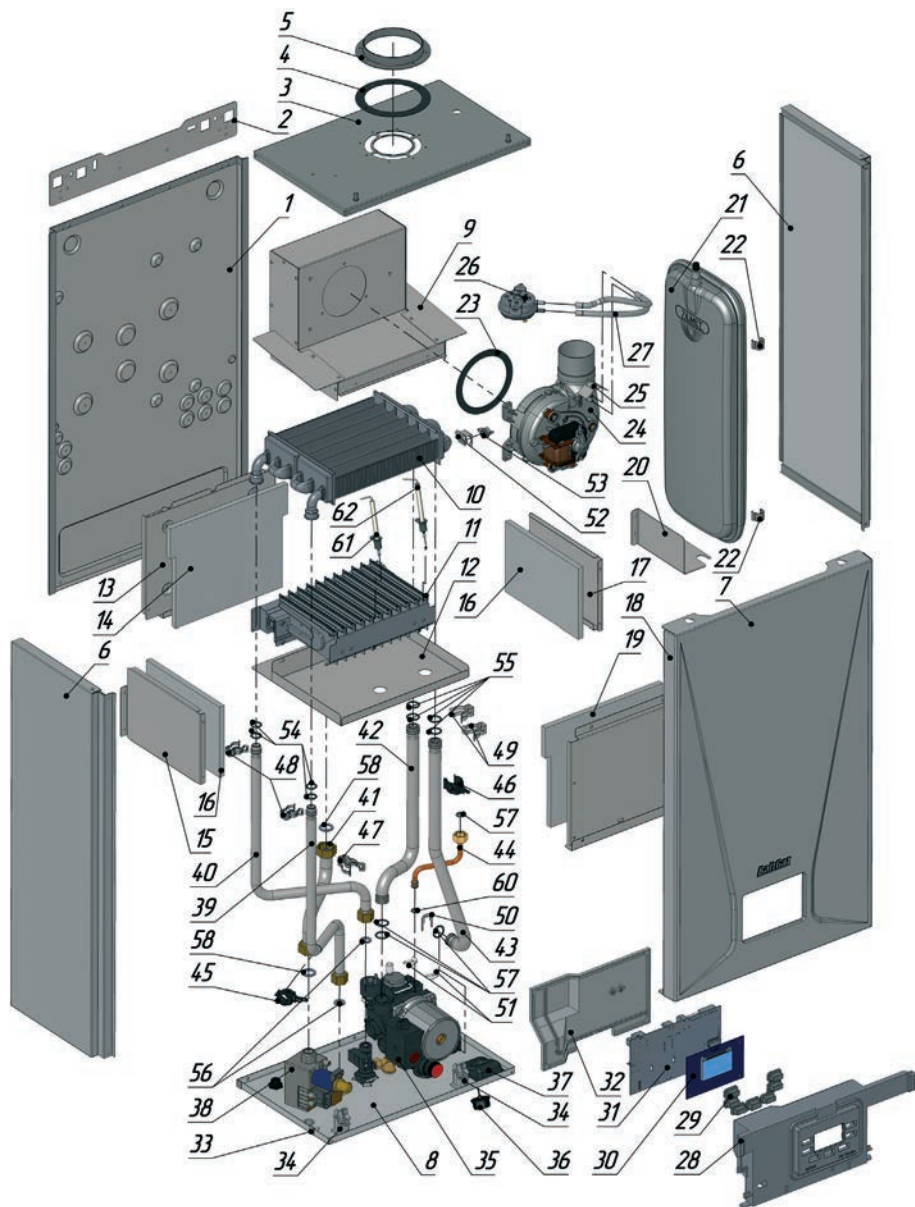





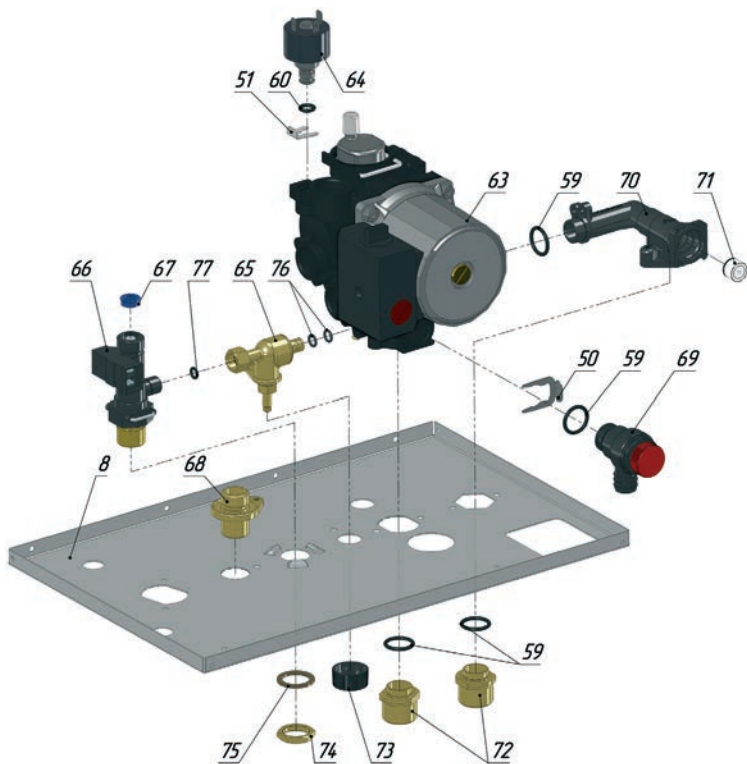

Условные обозначения	
1	Панель задняя <b>7424-00.011-01</b>
2	Кронштейн <b>7424-00.016</b>
3	Панель верхняя <b>7424-00.013</b>
4	Прокладка <b>8223-01.007</b>
5	Воротник <b>8223-01.006</b>
6	Панель боковая в сборе <b>7424-11.000</b>
7	Панель передняя в сборе <b>7424-10.000</b>
8	Панель нижняя <b>7424-00.014</b>
9	Коллектор дымовой <b>7424-01.000</b>
10	Теплообменник <b>PRB1854212</b>
11	Горелка в сборе <b>608.0284.12</b>
12	Экран горелки в сборе <b>7424-08.000</b>
13	Стенка камеры сгорания задняя <b>7424-00.003</b>
14	Пластина теплоизоляционная задняя <b>7424-00.052</b>
15	Стенка камеры сгорания левая <b>7424-00.004</b>
16	Пластина теплоизоляционная боковая <b>7424-00.051</b>
17	Стенка камеры сгорания правая <b>7424-00.005</b>
18	Стенка камеры сгорания передняя <b>7424-00.001</b>
19	Пластина теплоизоляционная передняя <b>7424-00.053</b>
20	Кронштейн <b>7424-00.006</b>
21	Расширительный бак <b>13N0000607</b>
22	Фиксатор <b>7424-00.062</b>
23	Прокладка вентилятора Ant Kalip
24	Вентилятор <b>VGR0098890</b>
25	Дефлектор <b>7424-00.017</b>
26	Прессостат воздушный <b>NS2-1245-01</b>
27	Трубка силиконовая <b>7424-00.071</b> (L=35 мм) / <b>7224-00.016</b> (L=140 мм) / <b>8223-00.016</b> (L=180 мм)
28	Корпус блока управления <b>7424-00.035</b>
29	Кнопки <b>7424-07.002</b>
30	Плата дисплея с кабелем LCD8
31	Плата 1966
32	Крышка блока управления <b>7424-00.036</b>
33	Клемма заземления <b>3596 MC92</b>
34	Кронштейн блока управления <b>7424-00.033</b>
35	Гидрогруппа <b>10037608107500</b>
36	Манометр <b>AAL40616</b>
37	Манжета манометра <b>7424-00.044</b>
38	Регулятор газовый <b>VGU565.A1109</b>
39	Труба ГВС выходная <b>7424-03.000</b>
40	Труба ГВС входная <b>7424-04.000</b>
41	Труба <b>7424-05.000</b>
42	Труба КО входная <b>7424-00.042</b>
43	Труба КО выходная <b>7424-00.041</b>
44	Труба бака <b>401.201A</b>
45	Датчик температуры <b>JXW-54 (14)</b>
46	Датчик температуры <b>JXW-54 (18)</b>
47	Клипса <b>7424-00.043</b>
48	Клипса ГВС <b>0409001016</b>
49	Клипса КО <b>0409001015</b>
50	Фиксатор d18 <b>21000607000600</b>
51	Клипса <b>21000607001000</b>
52	Клипса термореле <b>MPMM19</b>
53	Термореле <b>TF01-BLAE95A2</b>
54	Кольцо уплотнительное OR 13.60-2.70 <b>21000606703900</b>
55	Кольцо уплотнительное OR 17.12-2.62 <b>00046240230350</b>
56	Прокладка <b>3272-00.014</b>
57	Прокладка <b>3272-00.014-03</b>
58	Прокладка <b>3272-00.014-04</b>
59	Кольцо уплотнительное OR 17.86-2.62 <b>21000606701200</b>
60	Кольцо уплотнительное OR 7.59-2.62 <b>21000606702200</b>
61	Электрод ионизации <b>7424-02.010</b>
62	Электрод розжига <b>7424-02.020</b>

СОСТАВНЫЕ ЧАСТИ ГИДРОГРУППЫ 10037608107500







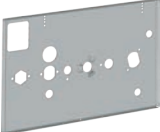

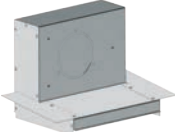

Условные обозначения

63	Насос OTSL 15/5-3 CRF9 <b>21000606511800</b>	70	Коллектор битермический <b>21000607700900</b>
64	Датчик давления <b>21000605300200</b>	71	Клапан байпаса HDS 15-300 <b>21000607300500</b>
65	Узел подпитки с обратным клапаном <b>30029606001700</b>	72	Фитинг для насоса <b>21000607603800</b>
66	Датчик протока ГВС Eltek <b>21000605000800</b>	73	Ручка <b>00046240505010</b>
67	Ограничитель протока ГВС ГВС LT.10 <b>21000607300400</b>	74	Гайка G1/2 <b>00046240210080</b>
68	Штуцер 1/2 с фланцем <b>21000607608300</b>	75	Прокладка 21x28x2 <b>21000607900800</b>
69	Клапан предохранительный <b>21000607200600</b>	76	Кольцо уплотнительное OR 6.75-1.78 <b>21000606700500</b>
		77	Кольцо уплотнительное OR 5.5-2 <b>21000606701700</b>

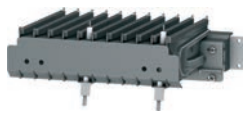
№	Внешний вид	Наименование	Код
1		Панель задняя	<b>7424-00.011-01</b>
2		Кронштейн	<b>7424-00.016</b>
3		Панель верхняя	<b>7424-00.013</b>
4		Прокладка	<b>8223-01.007</b>
5		Воротник	<b>8223-01.006</b>
6		Панель боковая в сборе	<b>7424-11.000</b>
7		Панель передняя в сборе	<b>7424-10.000</b>
8		Панель нижняя	<b>7424-00.014</b>











## Запасные части к котлам

№	Внешний вид	Наименование	Код
9		Коллектор дымовой	<b>7424-01.000</b>
10		Теплообменник	<b>PRB1854212</b>
11		Горелка в сборе	<b>608.0284.12</b>
12		Экран горелки в сборе	<b>7424-08.000</b>
13		Стенка камеры сгорания задняя	<b>7424-00.003</b>
14		Пластина теплоизоляционная задняя	<b>7424-00.052</b>
15		Стенка камеры сгорания левая	<b>7424-00.004</b>
16		Пластина теплоизоляционная боковая	<b>7424-00.051</b>
17		Стенка камеры сгорания правая	<b>7424-00.005</b>

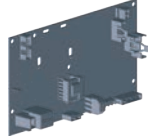







№	Внешний вид	Наименование	Код
18		Стенка камеры сгорания передняя	<b>7424-00.001</b>
19		Пластина теплоизоляционная передняя	<b>7424-00.053</b>
20		Кронштейн	<b>7424-00.006</b>
21		Расширительный бак	<b>13N0000607</b>
22		Фиксатор	<b>7424-00.062</b>
23		Прокладка вентилятора Ant Kalip	
24		Вентилятор	<b>VGR0098890</b>
25		Дефлектор	<b>7424-00.017</b>
26		Прессостат воздушный	<b>NS2-1245-01</b>







## Запасные части к котлам

№	Внешний вид	Наименование	Код
27		Трубка силиконовая 5,0 x 1,5 L=35 мм L=140 мм L=180 мм	<b>7424-00.071</b> <b>7224-00.016</b> <b>8223-00.016</b>
28		Корпус блока управления	<b>7424-00.035</b>
29		Кнопки	<b>7424-07.002</b>
30		Плата дисплея с кабелем LCD8	
31		Плата 1966	
32		Крышка блока управления	<b>7424-00.036</b>
33		Клемма заземления	<b>3596 MC92</b>
34		Кронштейн блока управления	<b>7424-00.033</b>
35		Гидрогруппа	<b>10037608107500</b>

№	Внешний вид	Наименование	Код
36		Манометр	<b>AAL40616</b>
37		Манжета манометра	<b>7424-00.044</b>
38		Регулятор газовый	<b>VGU56S.A1109</b>
39		Труба ГВС выходная	<b>7424-03.000</b>
40		Труба ГВС входная	<b>7424-04.000</b>
41		Труба	<b>7424-05.000</b>
42		Труба КО входная	<b>7424-00.042</b>
43		Труба КО выходная	<b>7424-00.041</b>
44		Труба бака	<b>401.201A</b>

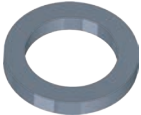
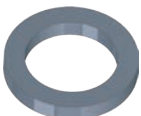
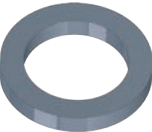
## Запасные части к котлам

№	Внешний вид	Наименование	Код
45		Датчик температуры	<b>JXW-54 (14)</b>
46		Датчик температуры	<b>JXW-54 (18)</b>
47		Клипса	<b>7424-00.043</b>
48		Клипса ГВС	<b>0409001016</b>
49		Клипса КО	<b>0409001015</b>
50		Фиксатор d18	<b>21000607000600</b>
51		Клипса	<b>21000607001000</b>
52		Клипса термореле	<b>MPMM19</b>
53		Термореле	<b>TF01-BLAE95A2</b>

№	Внешний вид	Наименование	Код
54		Кольцо уплотнительное OR 13.60-2.70	<b>21000606703900</b>
55		Кольцо уплотнительное OR 17.12-2.62	<b>00046240230350</b>
56		Прокладка	<b>3272-00.014</b>
57		Прокладка	<b>3272-00.014-03</b>
58		Прокладка	<b>3272-00.014-04</b>
59		Кольцо уплотнительное OR 17.86-2.62	<b>21000606701200</b>
60		Кольцо уплотнительное OR 7.59-2.62	<b>21000606702200</b>
61		Электрод ионизации	<b>7424-02.010</b>
61		Электрод розжига	<b>7424-02.020</b>

## Запасные части к котлам

№	Внешний вид	Наименование	Код
Составные части гидрогруппы (поз. 35)			
63		Насос OTSL 15/5-3 CRF9	<b>21000606511800</b>
64		Датчик давления	<b>21000605300200</b>
65		Узел подпитки с обратным клапаном	<b>30029606001700</b>
66		Датчик протока ГВС Eltek	<b>21000605000800</b>
67		Ограничитель протока ГВС ГВС LT.10	<b>21000607300400</b>
68		Штуцер 1/2 с фланцем	<b>21000607608300</b>
69		Клапан предохранительный	<b>21000607200600</b>
70		Коллектор битермический	<b>21000607700900</b>

№	Внешний вид	Наименование	Код
71		Клапан байпаса HDS 15-300	<b>21000607300500</b>
72		Фитинг для насоса	<b>21000607603800</b>
73		Ручка	<b>00046240505010</b>
74		Гайка G1/2	<b>00046240210080</b>
75		Прокладка 21x28x2	<b>21000607900800</b>
76		Кольцо уплотнительное OR 6.75-1.78	<b>21000606700500</b>
77		Кольцо уплотнительное OR 5.5-2	<b>21000606701700</b>



## Схемы для притока воздуха и отвода продуктов сгорания

### СХЕМЫ ПРИМЕНЕНИЯ КОАКСИАЛЬНЫХ ТРУБ

При использовании коаксиальных труб необходимо дополнительно учитывать следующее:

- ♦ уклон горизонтального участка дымоотводящей трубы должен составлять  $3^\circ$  в сторону улицы или конденсатосборника;
- ♦ максимально допустимая длина трубы составляет 4 м. Каждый отвод  $90^\circ$  равноценен 1 м трубы, каждое колено  $45^\circ$  — 0,5 м трубы;
- ♦ в местах поворотов трубы используйте отводы. Количество поворотов на  $90^\circ$  не должно превышать трех (включая отвод на выходе из котла).

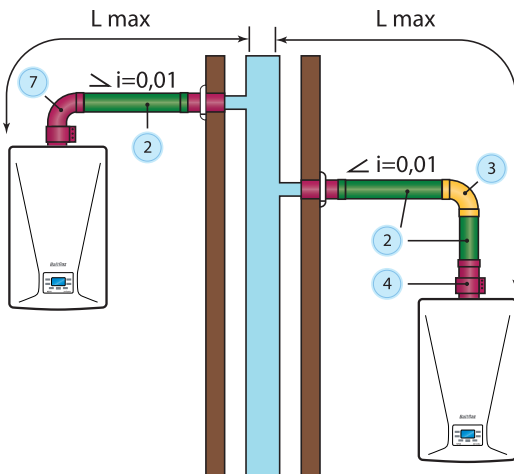

Коаксиальная труба при присоединении к общему дымоходу.

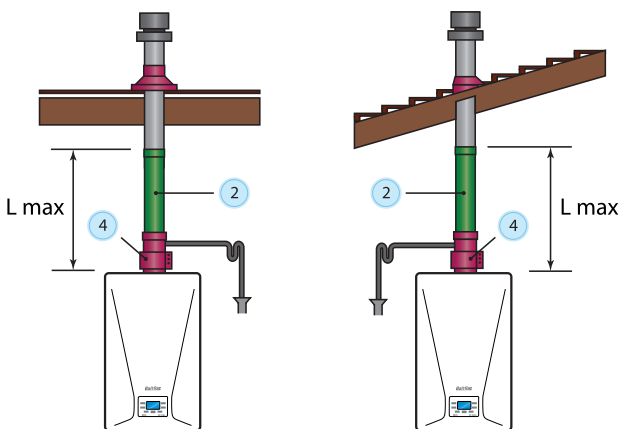

Коаксиальная труба с вертикальным выходом на плоскую и наклонную крыши.

Примечание: На схемах указан уклон и его направление,  $i=0,01$  означает уклон не менее 1 см на каждый 1 м длины дымовой трубы.

## Схемы для притока воздуха и отвода продуктов сгорания

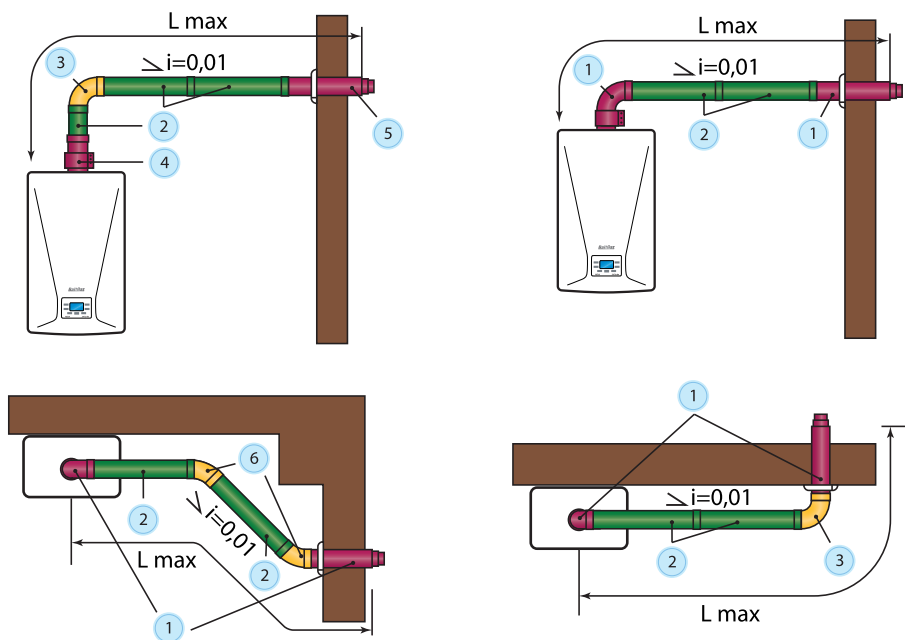

Коаксиальная труба с горизонтальным выходом через стену.

Номер на схеме	Аксессуары для притока воздуха и отвода продуктов сгорания	Код
1	Комплект коаксиал. Ø60/100 мм, длина 750 мм	700962
2	Удлинитель коаксиал. Ø60/100 мм, длина 1000 мм / 500 мм	700965 / 700964
3	Колено 90° Ø60/100 мм	700966
4	Адаптер для вертикального коаксиального выхода Ø60/100 мм	701352
5	Труба коаксиал. с наконечником Ø60/100 мм, длина 750 мм	700968
6	Колено 45° Ø60/100 мм	700967
7	Колено стартовое коаксиальное 90° Ø60/100 мм	700970

Примечание: На схемах указан уклон и его направление,  $i=0,01$  означает уклон не менее 1 см на каждый 1 м длины дымовой трубы.

## Схемы для притока воздуха и отвода продуктов сгорания

### СХЕМЫ ПРИМЕНЕНИЯ РАЗДЕЛЬНЫХ ТРУБ

При использовании отдельных труб необходимо дополнительно учитывать следующее:

- ♦ суммарная максимальная длина труб не должна превышать 20 м. Каждый отвод 90° равноценен 1 м трубы, каждое колено 45° — 0,5 м трубы;
- ♦ в случае возможного образования в дымоотводящей трубе конденсата, необходимо устанавливать конденсатосборник;
- ♦ уклон горизонтальных участков дымоотводящей трубы должен быть не менее 3° в сторону конденсатосборника (при его наличии).

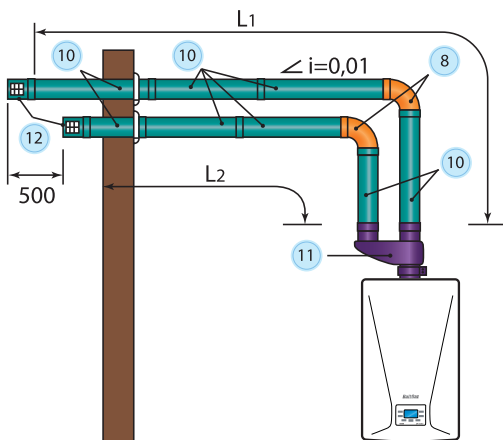

Раздельные трубы с горизонтальным выходом через стену.

Номер на схеме	Аксессуары для притока воздуха и отвода продуктов сгорания	Код
8	Колено 90° Ø80 мм	701349
9	Колено 45° Ø80 мм	701350
10	Труба эмалированная Ø80 мм 1000 мм / 500 мм	701348 / 701347
11	Адаптер для подключения отдельных труб Ø80 мм	701351
12	Наконечник Ø80 мм	710015
13	Конденсатосборник Ø80 мм	710017

Примечание: На схемах указан уклон и его направление,  $i=0,01$  означает уклон не менее 1 см на каждый 1 м длины дымовой трубы.

## Схемы для притока воздуха и отвода продуктов сгорания

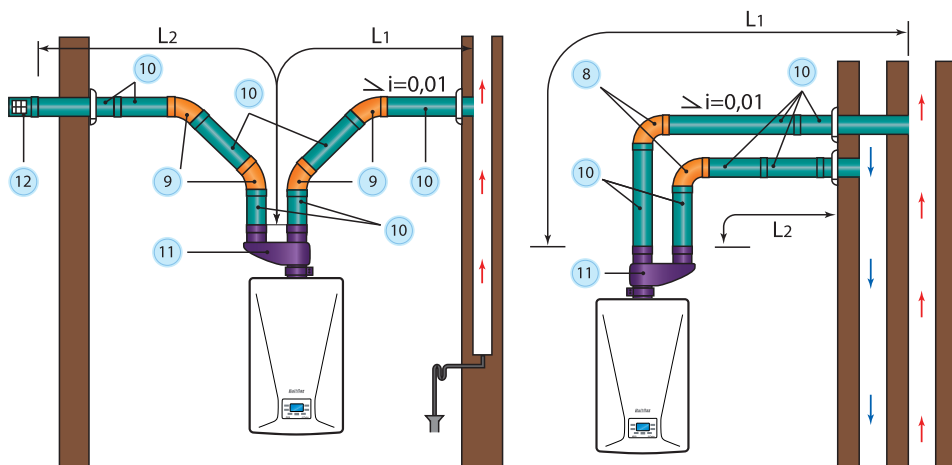

Раздельные трубы при присоединение к общему дымоходу.

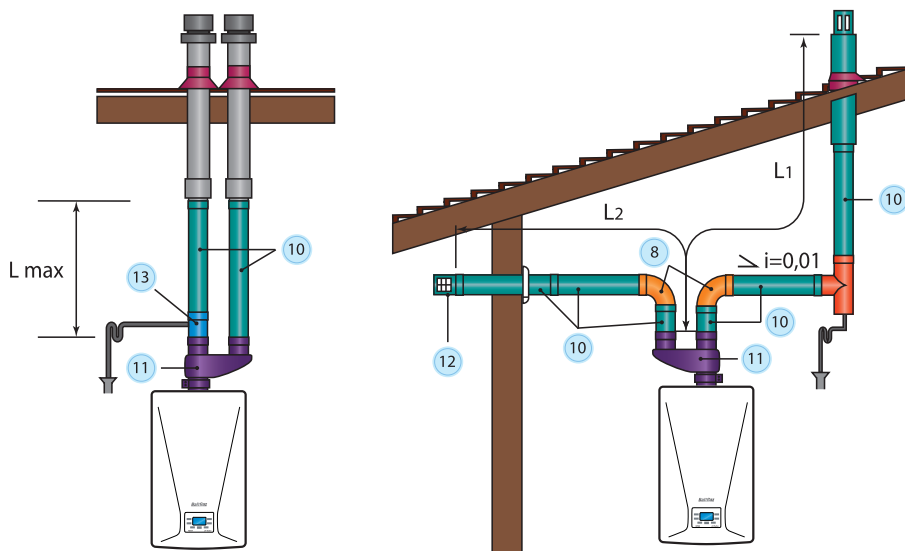

Раздельные трубы с вертикальным выходом.

Примечание: На схемах указан уклон и его направление,  $i=0,01$  означает уклон не менее 1 см на каждый 1 м длины дымовой трубы.

### ГАРАНТИЙНЫЕ ОБЯЗАТЕЛЬСТВА

На котлы предоставляется гарантийный срок эксплуатации 24 месяца со дня продажи через розничную торговую сеть. При отсутствии в гарантийных талонах штампа организации продавца с отметкой даты продажи котла гарантийный срок исчисляется со дня его выпуска предприятием-изготовителем.

Гарантийный ремонт котла производится специализированной сервисной организацией, в срок не более 45 дней с момента передачи котла по акту.

Срок службы котлов — более 12 лет.

В случае самостоятельной установки котла потребителем или иным лицом, не являющимся работником специализированной сервисной организации, гарантийный срок не устанавливается.

### ПОДКЛЮЧЕНИЕ, СЕРВИС И РЕМОНТ КОТЛОВ

BaltGaz Групп имеет разветвленную сеть сервисных центров (более 400) по всей территории РФ, осуществляющих следующие виды работ:

- ♦ монтаж газовых котлов;
- ♦ пусконаладка газовых котлов;
- ♦ техническое обслуживание;
- ♦ гарантийный и послегарантийный ремонт газовых котлов.

Специалисты компании регулярно проводят обучающие семинары по техническому обслуживанию продукции для проектировочных, сервисных, монтажных, продающих организаций на всей территории Российской Федерации и СНГ. Запасные части всегда в наличии, полный ассортимент всегда доступен для заказа в филиалах BaltGaz Групп.

### ПРОФЕССИОНАЛЬНЫЙ КЛУБ МОНТАЖНИКОВ BALTGAZ

Зарегистрируйтесь на сайте [club.baltgaz.ru](http://club.baltgaz.ru), участвуйте в бонусной программе, выигрывайте призы, получайте дополнительную техническую поддержку и другие привилегии Участника Клуба.

### СЛУЖБА ТЕХНИЧЕСКОЙ ПОДДЕРЖКИ

Консультации по вопросам монтажа, эксплуатации и сервисному обслуживанию оборудования

**8-800-555-40-35**

Звонок на территории России бесплатный.

## Филиалы

BaltGaz  
Санкт-Петербург,  
ул. Профессора Качалова, д. 3  
тел./факс: (812) 321-09-09

BaltGaz-Краснодар  
Краснодар,  
хутор Ленина, МТФ-1, отд. 4  
тел./факс: (861) 265-88-08

BaltGaz-Татарстан  
Лаишевский р-н, с. Столбище,  
ул. Лесхозовская, д. 38  
тел./факс: (843) 233-06-40

BaltGaz-Волгоград  
Волгоград,  
ул. Томская, д. 4А  
тел./факс: (8442) 51-51-20

BaltGaz-Нижний Новгород  
Нижний Новгород,  
ул. Федосеенко, д. 6  
тел./факс: (831) 412-90-46

BaltGaz-Москва  
г. Раменское, Московская обл.,  
Транспортный проезд, д. 5А  
тел./факс: (495) 721-84-53

BaltGaz-Урал  
Екатеринбург, п. Березовский,  
Режевской тракт, 15 км, д. 5А  
тел. /факс: (343) 385-96-90

BaltGaz-Липецк  
Липецк,  
ул. Баумана, д. 299А  
тел./факс: (4742) 22-96-66

BaltGaz-Самара  
Самара,  
ул. Товарная, д. 17, к. 1  
тел./факс: (846) 276-84-91

BaltGaz-Новосибирск  
Новосибирск,  
ул. Петухова, д. 41А  
тел./факс: (383) 335-77-65



**СЛУЖБА ТЕХНИЧЕСКОЙ ПОДДЕРЖКИ**  
**8-800-555-40-35** (звонок по РФ бесплатный)

### Приглашаем в профессиональный Клуб монтажников BaltGaz

Зарегистрируйтесь на сайте **club.baltgaz.ru**, участвуйте в бонусной программе, выигрывайте призы, получайте дополнительную техническую поддержку и другие привилегии Участника Клуба.

Подробнее о программе лояльности и бонусах на сайте **club.baltgaz.ru**.